



Sprinter

İşletme talimatı

Mercedes-Benz



Ön yolcu hava yastığı uyarısı



▲ UYARI Ön yolcu hava yastığı etkinleştirilmiş durumdayken yaralanma veya ölüm tehlikesi

Ön yolcu hava yastığı etkin durumdayken gerçekleşen bir kazada ön yolcu koltuğunda bulunan bir çocuk, ön yolcu hava yastığı tarafından isabet alabilir.

Geriye dönük çocuk emniyet tertibatını **HİÇBİR ZAMAN ÖN HAVA YASTIĞI ETKİNLEŞTİRİLMİŞ** bir koltukta kullanmayın; bu, çocuklarda **ÖLÜME** veya **AĞIR YARALANMALARA** neden olabilir.

"Araçta çocuk var" bölümünü dikkate alın.

Mercedes-Benz dünyasına hoş geldiniz

Bu işletme talimatını dikkatlice okuyun ve ilk sürüş öncesi aracınızı iyice tanıyın. Güvenliğiniz ve aracınızın uzun ömürlülüğü adına bu işletme talimatında belirtilen talimatlara ve uyarı hatırlatmalarına uyun. Talimatların dikkate alınmaması durumunda yaralanmalar ve araçta ve çevrede hasarlar oluşabilir.

Aracınızın donanımı veya ürün adı aşağıdakilere göre farklılıklar gösterebilir:

- Model
- Sipariş
- Ülke modeli
- Mevcudiyet

Bu işletme talimatında gösterilen araç soldan direksiyonludur. Sağdan direksiyonlu araçlarda araç parçaları ve kumanda elemanları buna göre farklılık gösterir.

Mercedes-Benz araçlarını sürekli olarak geliştirir.

Mercedes-Benz bu nedenle aşağıdaki hususlarda değişiklik yapma hakkını saklı tutar:

- Şekil
- Donanım
- Teknik

Bu nedenle, açıklamalar bazı durumlarda aracınızdan farklı olabilir.

Araç parçaları:

- Dijital işletme talimatı
- Basılı işletme talimatı
- Servis bakım defteri
- Donanıma bağlı ilave kullanım talimatı

Bu belgeleri sürekli araç içinde muhafaza edin. Aracı satarken tüm belgeleri yeni sahibine iade edin.



Semboller 4

Bir bakışta	6
Ön göğüs	6
Kombine gösterge	8
Tavan kumanda ünitesi	13
Kapı kumanda ünitesi	17
Acil durum ve arıza	19

Dijital işletme talimatı	21
Dijital işletme talimatının çağrılması	21

Genel bilgiler	22
Çevre koruma	22
Eski araç geri alımı	22
Mercedes-Benz orijinal parçalar	22
Eklentiler, üstyapılar, montajlar ve tadilatlar hakkında hatırlatma	23
İşletme talimatı	24
İşletme emniyeti	24
Uyumluluk beyanları	25
Arıza teşhis bağlantı yeri	26
Motor gücündeki değişikliklere ilişkin hatırlatma	27
Uzman teknik servis	27
Araç kaydı	27
Aracın amacına uygun kullanımı	27
REACH tüzüğü ile ilgili bilgiler	28
Ayrılmış mal sorumluluğu	28
Acil yardım için QR kodları	28
Veri kaydı	28
Telif hakkı	30

Yolcu emniyeti	31
Emniyet sistemi	31
Emniyet kemerleri	32
Hava yastıkları	35
Araçta çocuk varsa	36
Araçta evcil hayvanlar ile ilgili hatırlatmalar	44

Açılması ve kapatılması	46
Anahtar	46
Kapılar	49
Sürgülü kapı	51
Elektrikli sürgülü kapı	52
Arka kapılar	55
Ayırma paneli-sürgülü kapı	56
Elektrikli basamaklar	57
Kasa kapağı	58
Yan camlar	60

Hırsızlık koruması	62
--------------------------	----

Koltuklar ve yerleştirme	65
Sürücünün doğru oturma pozisyonu	65
Koltuklar	65
Direksiyon simidinin ayarlanması	77
Muhafaza etme olanakları	77
Şişe tutucusu	81
Bardak tutucusu	81
Küllük ve çakmak	82
Prizler	82
Mobil telefonun kablosuz şarj edilmesi ve dış anten ile bağlanması	84
Paspasın takılması veya sökülmesi	86

Işık ve görüş	87
Dış aydınlatma	87
İç aydınlatmanın ayarlanması	91
Ampulün değiştirilmesi	92
Cam sileceği	97
Aynalar	99
Güneşliklerin kullanılması	101

İklimlendirme	102
İklimlendirme sistemlerine genel bakış	102
İklimlendirme sistemlerine kumanda edilmesi	104
Havalandırma çıkışlarına kumanda edilmesi	107
İlave kalorifer	108
Yükleme alanı havalandırmasına kumanda edilmesi	114

Sürüş ve park etme	115
Sürüş	115
Akü ana şalteri	127
Mekanik şanzıman	128
Otomatik şanzıman	129
Tüm tekerleklerden tahrik	132
DSR (Downhill Speed Regulation - Yokuş Aşağı Hız Kontrolü)	134
Elektronik seviye kumandası	136
Yakıt dolumu	139
Park etme	146
Sürüş ve sürüş emniyeti sistemleri	152
Çalışma işletimi	175
Römorklu kullanım	176

Gösterge ekranı ve araç bilgisayarı	181
Gösterge ekranına genel bakış	181

Direksiyon simidindeki tuşlar, genel bakış	182
Araç bilgisayarının kumanda edilmesi	182
Çok fonksiyonlu ekrandaki göstergelere genel bakış	183
Gösterge aydınlatmasının ayarlanması	184
Menüler ve alt menüler	184

LINGUATRONIC	189
İşletme emniyeti ile ilgili hatırlatmalar	189
Kullanım	189
LINGUATRONIC'in etkin biçimde kullanılması	191
Önemli sesli komutlar	192

Mercedes PRO	200
Mercedes PRO ile ilgili bilgiler	200
Mercedes PRO connect ile ilgili bilgiler	200
Multimedya sistemi üzerinden Mercedes-Benz çağrı merkezinin aranması	200
Tavan kumanda ünitesi üzerinden ara-malar yapılması	200
Tavan kumanda ünitesi üzerinden arıza yardım çağrısına yönelik bilgiler	201
Mercedes PRO connect kaza yönetimi ile ilgili bilgiler	201
Mercedes PRO connect'te veri aktarımına onay verilmesi	201
Arıza yardım çağrısı sırasında aktarılan veriler	201

MBUX multimedya sistemi	202
Genel bakış ve kullanım	202
Sistem ayarları	214
Araç bilgileri	220
Navigasyon	220
Telefon	245
Çevrimiçi ve internet fonksiyonları	256
Medya cihazları	262
Radyo	267
Ses	268

Taşıma	270
Yükleme talimatları ile ilgili bilgi	270
Yük dağılımı	271
Yük emniyeti	271
Taşıyıcı sistemler	273
İç tavan taşıyıcı sisteminin kullanılması	274
Davlumbazın yüklenmesi	277

Bakım	278
Servis aralığı göstergesi ASSYST PLUS	278
Motor odası	278
Temizlik ve bakım	286

Arıza yardımı	292
Acil durum	292
Mercedes-BenzAcil çağrı sistemi	293
Lastik hasarı	295
Akü	295
Araç çekme	304
Elektrik sigortaları	309
Avadanlık	310
Hidrolik krikò	311

Tekerlekler ve lastikler	312
Ses oluşumuna veya alışılmadık sürüş tutumuna yönelik hatırlatma	312
Tekerleklerin ve lastiklerin düzenli olarak kontrol edilmesi ile ilgili hatırlatmalar	312
Yaz lastiği ile sürüşe ilişkin bilgiler	312
M+S lastikleri ile ilgili bilgiler	313
Kar zincirleri ile ilgili hatırlatmalar	313
Lastik basıncı	314
Tekerlek değişimi	333
Stepne	342

Teknik bilgiler	348
Teknik verilere dair bilgiler	348
Araç elektroniği	348
Araç tip etiketi, araç tanımlama numarası (VIN) ve motor numarası	349
İşletme maddeleri ve dolun miktarları	350
Araç verileri	357
Römork tertibatı	358
Germe noktaları ve taşıyıcı sistemler	358

Ekran mesajları ve ikaz/kontrol lambaları	361
Ekran mesajları	361
İkaz ve kontrol lambaları	383

Alfabetik Fihrist	391
--------------------------------	------------

Bu kullanım kılavuzunda aşağıdaki sembolleri bulabilirsiniz:

⚠ TEHLİKE İkaz hatırlatmalarının dikkate alınmamasından kaynaklanan tehlike

İkaz hatırlatmaları, sizin veya başkalarının sağlığını veya hayatını tehlikeye atabilecek tehlikelere karşı dikkatinizi çeker.

► İkaz hatırlatmalarını dikkate alın.

🌿 ÇEVRE HATIRLATMASI Çevre hatırlatmalarına uyulmamasından kaynaklanan çevresel zararlar

Çevre hatırlatmaları, çevre duyarlı hareket etme veya çevreye duyarlı imha etme ile ilgili bilgiler içermektedir.

► Çevre hatırlatmalarını dikkate alın.

! HATIRLATMA Maddi hasar hatırlatmalarına uyulmamasından kaynaklanan maddi hasarlar

Maddi hasar hatırlatmaları araçta hasara neden olabilecek risklere dikkat çeker.

► Maddi hasar hatırlatmalarını dikkate alın.

i Faydalı hatırlatmalar veya yardımcı olabilecek diğer bilgiler.

► Talimat

(→ Sayfa) Bir konu hakkında daha fazla bilgi

Gösterge Çok fonksiyonlu ekrandaki/medya ekranındaki gösterge

➡ Multimedya sistemde en üstte seçilecek olan menü alanı

➡➡ Multimedya sistemde seçilecek ilgili alt menüler

* Bir nedeni belirtir

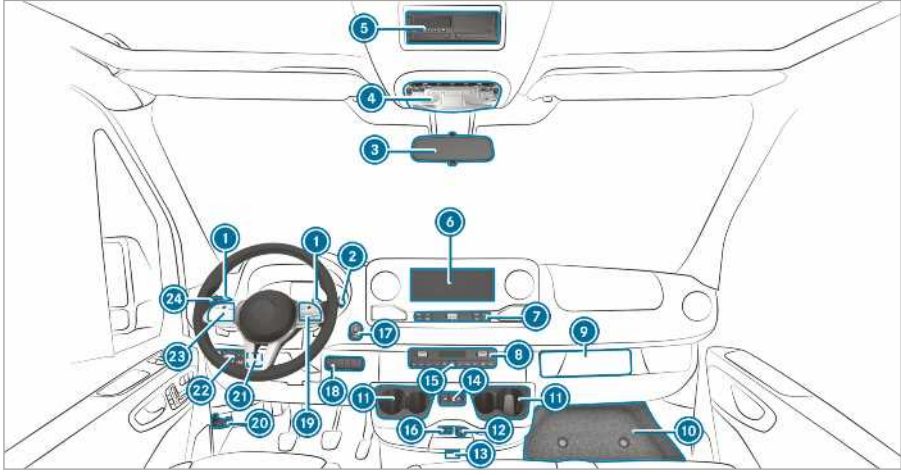

① Direksiyondaki vites deęiřtirme mandalları	→	131	⑰ Start-Stop tuřu	→	115
② DIRECT SELECT kolu	→	129	⑱ Saę Őalter alanı		
③ Dikiz aynası	→	100	Tüm tekerleklerden tahrik ama/kapatma	→	133
④ Tavan kumanda ünitesi	→	91	LOW RANGE ama/kapatma	→	134
⑤ Örneęin bir takografin veya park kaloriferi programlama saatinin takılması için DIN yuvası			DSR'nin açılması/kapatılması	→	135
⑥ MBUX multimedya sisteminin ekranı	→	202	Ara seviyesinin kaldırılması/ indirilmesi	→	137
⑦ MBUX multimedya sistemi kumanda elemanları	→	205	İlave tahrik çıkışı ama/kapatma	→	175
⑧ İklimlendirme sistemi	→	102	alıřma devir sayısı kumandasının (ADR) açılması/kapatılması	→	176
⑨ Takograf yuvası			Bagaj havalandırmasının açılması/kapatılması	→	114
⑩ Muhafaza gözü muhafaza kapaęı	→	310	Döner tepe lambasının açılması/kapatılması	→	90
⑪ Bardak tutucusu	→	81	⑲ Direksiyon simidindeki tuřlar	→	182
⑫ 12 voltluk priz	→	82	⑳ Motor kaputunun açılması	→	278
⑬ KEYLESS START özellięine sahip araçlar: Anahtar yuvası	→	116	㉑ Sol Őalter alanı		
⑭ Elektrikli sürgülü kapının açılması ve kapatılması	→	52	alıřma devir sayısının (ADR) ayarlanması	→	176
⑮ İkaz flařörü ışığının açılması ve kapatılması	→	89	㉒ Far Őalteri		
⑯ USB baęlantısı	→	78	Aydınlatma mesafesi ayarlayıcısı	→	88
			㉓ Direksiyon simidindeki tuřlar	→	182

24	Kombine şalter		Cam sileceği	→	97
	Sinyal verilmesi	→	Arka cam sileceği	→	98
	Uzun far	→			88







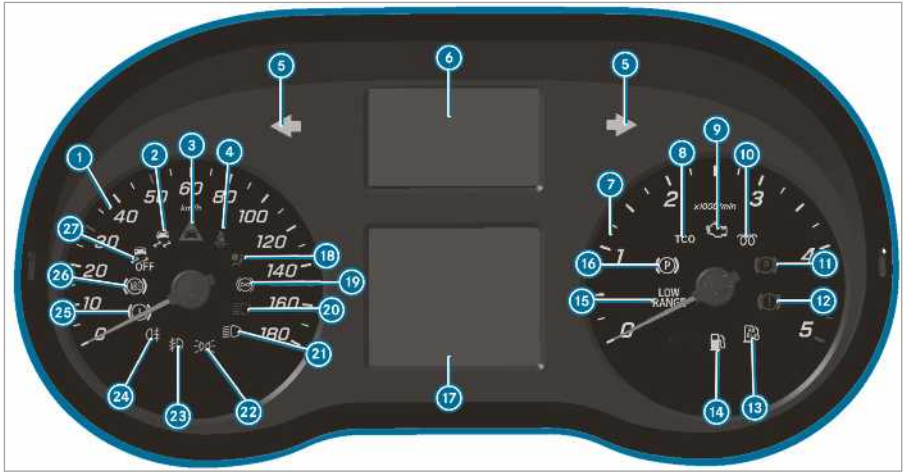

Gösterge ekranı (renkli ekran)

1	Hız göstergesi	→	181
2	ESP®	→	383
3	Mesafe ikazı	→	388
4	Emniyet kemeri takılı değil	→	387
5	Sinyal ışığı	→	88
6	Çok fonksiyonlu ekran	→	383
7	Lastik basınç kaybı ikaz lambası	→	383
8	Motor arıza teşhisi	→	388
9	Ön kızdırma ve ön kızdırma sisteminde arıza	→	388
10	Devir saati	→	181
11	Elektrikli sabitleme freni devrede (kırmızı)	→	383
12	Frenler (kırmızı)	→	383
13	Elektriksel arıza	→	388
14	Soğutma maddesi sıcaklığı ve soğutma maddesi çok sıcak göstergesi	→	388
15	Takograf (ilave işletme talimatına bakın)	→	383
16	Elektrikli sabitleme freni (sarı)	→	383
17	Emniyet sistemi	→	31
18	Uzun far	→	88
19	Kısa far	→	87
20	Duraklama ışığı	→	87
21	Yakıt seviyesi göstergesi ve depo kapağı konumu göstergeli yedek yakıt	→	388
22	Sis ışığı	→	87
23	Arka sis ışığı	→	87
24	Frenler (sarı)	→	383
25	ABS arızalı	→	383
26	ESP® devre dışı	→	383



Direksiyon simidi tuşları olan gösterge ekranı (siyah-beyaz ekran)

1	Hız göstergesi	→	181
2	ESP®	→	383
3	Mesafe ikazı	→	388
4	Emniyet kemeri takılı değil	→	387
5	Sinyal ışığı	→	88
6	İkaz ve kontrol lambaları göstergesi		
	Kapıların en az bir tanesi tam kapatılmadı		
	Lastik basınç kaybı	→	383
	Direksiyon manevra desteği arızalı	→	388
	Elektriksel arıza	→	388
	SOS acil çağrı sistemi (Mercedes-Benz acil çağrı sistemi)		
	Aktif fren yardımcısı devre dışı		
	ATTENTION ASSIST (dikkat yardımcısı) devre dışı		
	Şerit takip yardımcısı etkin değil		
	Uzun far yardımcısı	→	90
	(beyaz) şerit takip yardımcısı etkin ve ikaza hazır / (kırmızı) şerit takip yardımcısı ikazda bulunur		
7	Devir saati		
8	Takograf (ilave işletme talimatına bakın)		
9	Motor arıza teşhisi	→	388
10	Ön kızdırma ve ön kızdırma sisteminde arıza		
11	Elektrikli sabitleme freni devrede (kırmızı)	→	383
12	Frenler (kırmızı)	→	383
13	AdBlue miktarı düşük	→	141
14	Yedek yakıt	→	388
15	LOW RANGE etkin	→	134
16	Elektrikli sabitleme freni (sarı)	→	383
17	Çok fonksiyonlu ekran	→	383
18	Emniyet sistemi	→	31
19	Retarder (ilave işletme talimatına bakın)		
20	Uzun far	→	88
21	Kısa far	→	87

22		Duraklama ışığı	→	87	25		Frenler (sarı)	→	383
23		Sis ışığı	→	87	26		ABS arızalı	→	383
24		Arka sis ışığı	→	87	27		ESP® devre dışı	→	383

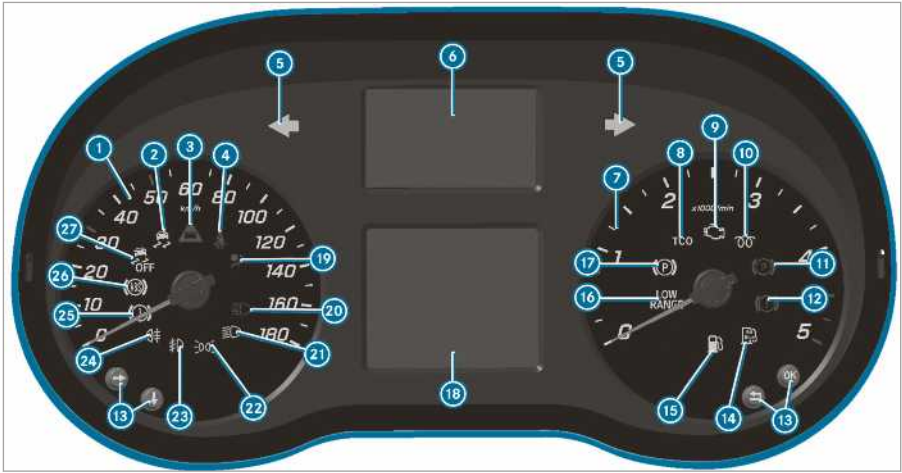

Direksiyon simidi tuşları olmayan gösterge ekranı (siyah-beyaz ekran)

1	Hız göstergesi	→	181
2	ESP®	→	383
3	Mesafe ikazı	→	388
4	Emniyet kemeri takılı değil	→	387
5	Sinyal ışığı	→	88
6	İkaz ve kontrol lambaları göstergesi		
	Kapıların en az bir tanesi tam kapatılmadı		
	Lastik basınç kaybı ikaz lambası	→	383
	Direksiyon manevra desteği arızalı	→	388
	Elektriksel arıza	→	388
	SOS acil çağrı sistemi (Mercedes-Benz acil çağrı sistemi)		
	Aktif fren yardımcısı devre dışı		
	ATTENTION ASSIST (dikkat yardımcısı) devre dışı		



Şerit takip yardımcısı etkin değil



Uzun far yardımcısı → 90













(beyaz) şerit takip yardımcısı etkin ve ikaza hazır / (kırmızı) şerit takip yardımcısı ikazda bulunur



Retarder (ilave işletme talimatına bakın)

7	Devir saati		
8	Takograf (ilave işletme talimatına bakın)		
9	Motor arıza teşhisi	→	388
10	Ön kızdırma ve ön kızdırma sisteminde arıza		
11	Elektrikli sabitleme freni devrede (kırmızı)	→	383
12	Frenler (kırmızı)	→	383
13	Araç bilgisayarının kullanımına yönelik tuşlar	→	182
14	AdBlue miktarı düşük	→	141
15	Yedek yakıt	→	388
16	LOW RANGE etkin	→	134

17		Elektrikli sabitleme freni (sarı)	→	383	23		Sis ışığı	→	87
18		Çok fonksiyonlu ekran	→	383	24		Arka sis ışığı	→	87
19		Emniyet sistemi	→	31	25		Frenler (sarı)	→	383
20		Uzun far	→	88	26		ABS arızalı	→	383
21		Kısa far	→	87	27		ESP® devre dışı	→	383
22		Duraklama ışığı	→	87					

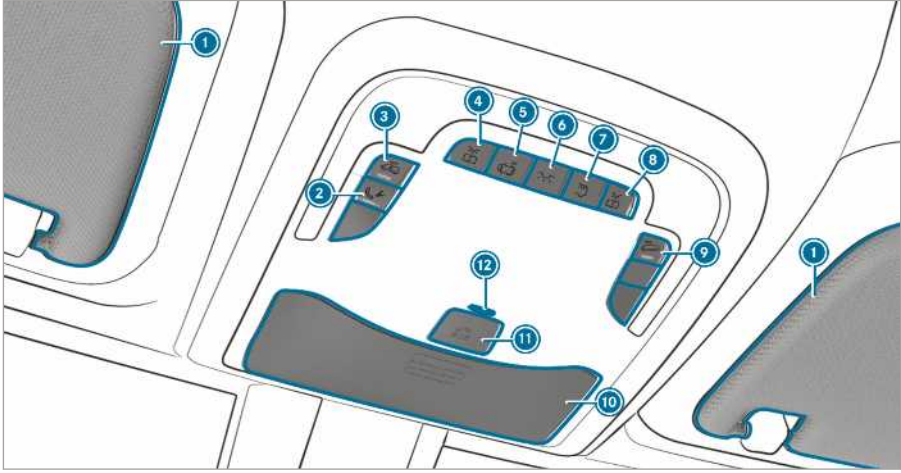

1. tavan kumanda ünitesi varyasyonu

1	Güneşlikler	→	101
2	Arıza yardım çağrı tuşu (Mercedes PRO connect)		
3	Araç içi emniyetinin devreye alınması/devreden çıkartılması	→	64
	Otobüs iç aydınlatmasının açılması/kapatılması		
4	Sol okuma ışığının açılması/kapatılması		
5	Otomatik ışık kumandasının açılması/kapatılması		
6	Ön bölümdeki iç aydınlatmanın açılması/kapatılması		
7	Arka bölümdeki iç aydınlatmanın açılması/kapatılması		
8	Sağ okuma ışığının açılması/kapatılması		
9	Araç çekme emniyetinin devreye alınması/devreden çıkartılması	→	63
10	Gözlük koyma yeri	→	79
11	SOS acil çağrı sistemi (Mercedes-Benz acil çağrı sistemi)		
12	Hırsızlık alarmı kontrol lambası veya acil çağrı sistemi destek aküsü LED kontrol lambası (yalnızca Rusya için)		

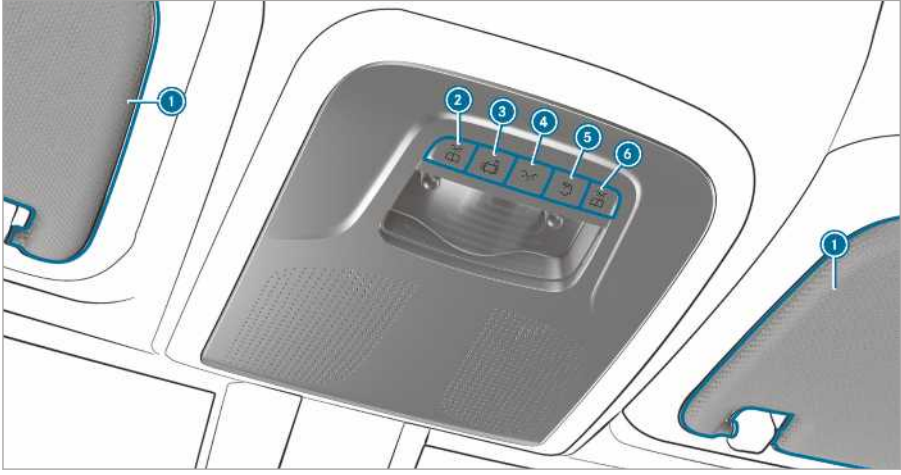



Tavan kumanda ünitesinin 2. varyasyonu

① Güneşlikler →

101

②  Sol okuma ışığının açılması/kapatılması

③  Otomatik ışık kumandasının açılması/kapatılması

④  Ön bölümdeki iç aydınlatmanın açılması/kapatılması

⑤  Arka bölümdeki iç aydınlatmanın açılması/kapatılması

⑥  Sağ okuma ışığının açılması/kapatılması

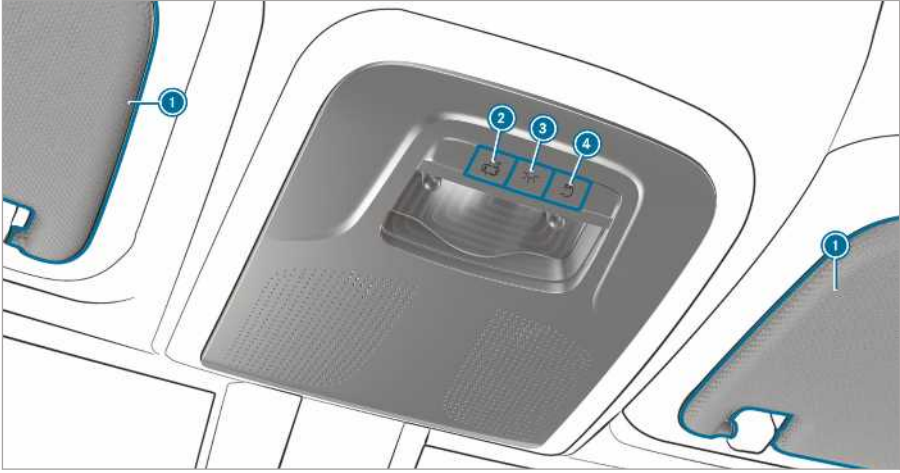

Tavan kumanda ünitesinin 3. varyasyonu

- | | | | | | |
|---|---|-----|--|---|----|
| ① Güneşlikler | → | 101 | ③  Ön bölümdeki iç aydınlatmanın açılması/kapatılması | → | 64 |
| ②  Otomatik ışık kumandasının açılması/kapatılması | | | ④  Arka bölümdeki iç aydınlatmanın açılması/kapatılması | | |

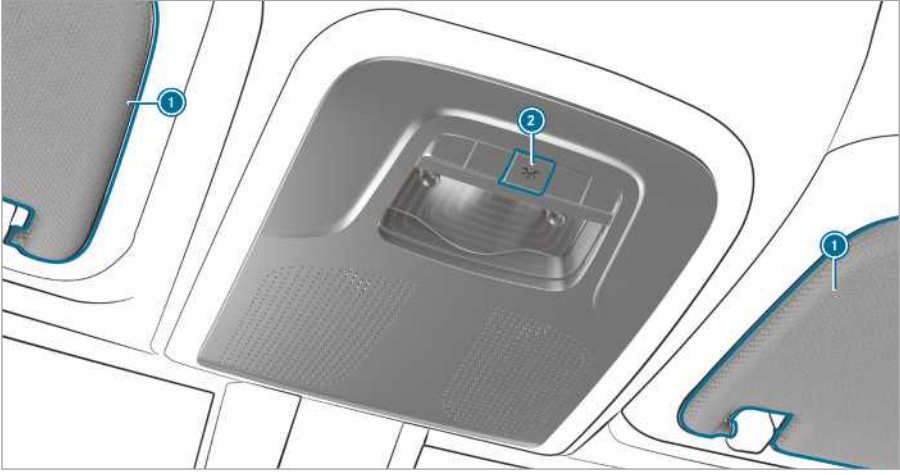

Tavan kumanda ünitesinin 4. varyasyonu

- ① Güneşlikler → 101
- ② İç aydınlatmanın açılması/
kapatılması

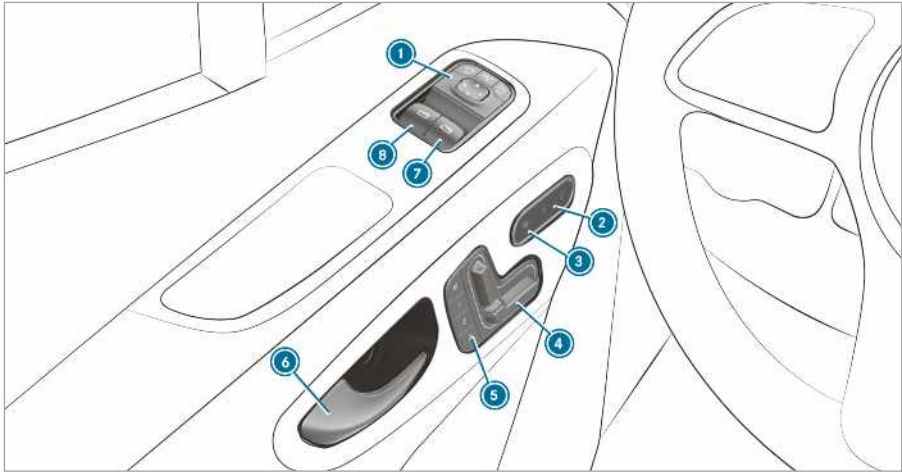

Elektrikli olarak ayarlanabilen koltuklara sahip araçların kapı kumanda ünitesi

1	Dış aynaların ayarlanması	→	99	5	Hafıza fonksiyonunun kumanda edilmesi	→	70
2	Merkezi kilitleme sisteminin açılması/kapatılması	→	50	6	Kapının açılması	→	49
3	Koltuk ısıtmasının açılması/kapatılması	→	76	7	Sağ yan camın açılması/kapatılması	→	60
4	Ön koltukların elektrikli olarak ayarlanması	→	68	8	Sol yan camın açılması/kapatılması	→	60

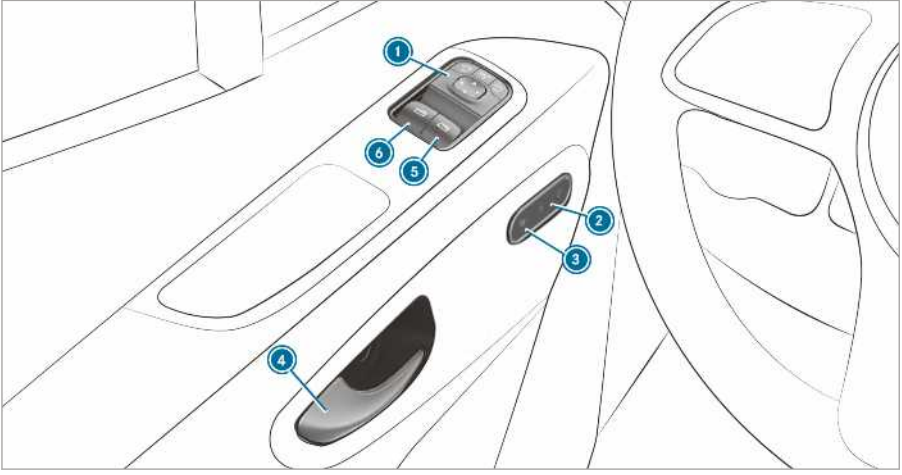

Elektrikli olarak ayarlanabilen koltuklara sahip olmayan araçların kapı kumanda ünitesi

① Dış aynaların ayarlanması	→	99	④ Kapının açılması	→	49
② Merkezi kilitleme sisteminin açılması/kapatılması	→	50	⑤ Sağ yan camın açılması/kapatılması	→	60
③ Koltuk ısıtmasının açılması/kapatılması	→	76	⑥ Sol yan camın açılması/kapatılması	→	60

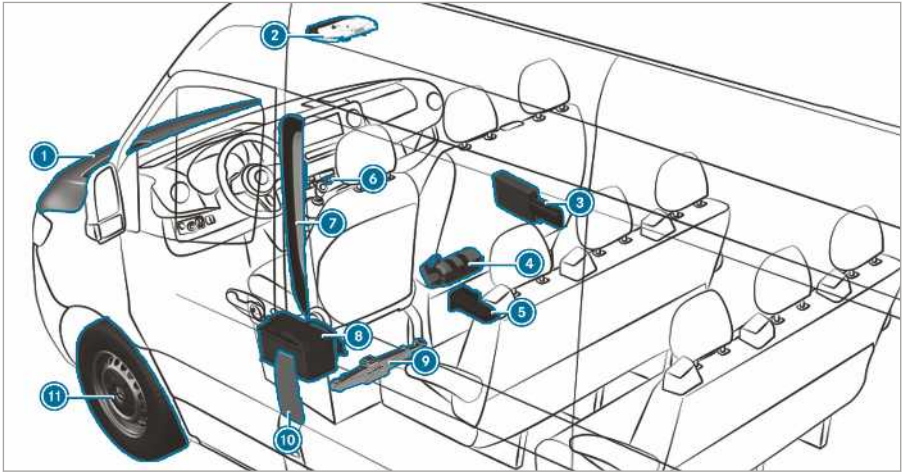

1 İşletme maddelerini kontrol etme ve doldurma	→	350	7 Acil yardım kartının belirlenmesi için QR kodları	→	28
Marş yardımı	→	297	8 Marş aküsünün kutup başlarının sökülmesi	→	299
2 Acil çağrı sistemi ve arıza yardım hattı tuşları	→	294	9 Ön tekerleklerden tahrikli araçlar: mekanik kriko ve tekerlek değiştirme gereçleri	→	335
3 Üçgen ikaz reflektörü	→	292	10 Lastik basıncının, yakıt türünün ve acil yardım kartının belirlenmesi için QR kodunun yazılı olduğu işaretlerin bulunduğu depo kapağı muhafazası	→	139
İkaz yeleği	→	292	11 Lastik hasarı	→	295
İlk yardım çantası	→	292			
4 Yangın söndürücü	→	292			
5 Arka tekerleklerden tahrikli araçlar: hidrolik kriko ve tekerlek değiştirme gereçleri	→	311			
6 İkaz flaşörü tertibatı	→	89			

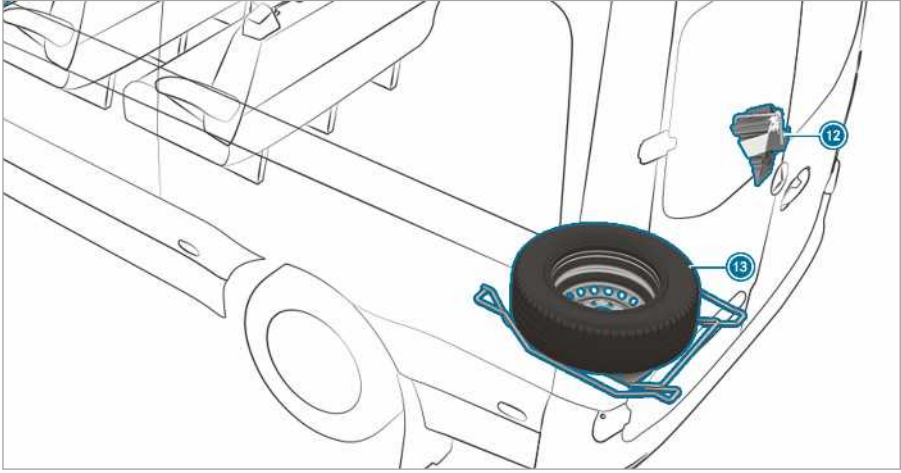

12 Arka tekerleklerden tahrikli araçlar: Takoz

13 Stepne (Örnek)



342

Dijital işletme talimatının çağrılması

Multimedya sistemi:

→ Bilgi → İşletme talimatı → ⓘ



Dijital işletme talimatında aşağıda belirtilenler fonksiyonu ve kullanımı anlatılmaktadır:

- aracın
- multimedya sisteminin
- ▶ Dijital işletme talimatında aşağıdaki menü noktalarından birini seçin:
 - **Ara:** Burada, araç kullanımına ilişkin sorularınıza hızlı cevaplar almak için anahtar sözcüklere yönelik arama yapabilirsiniz.
 - **Hızlı başlat:** Burada, sürücü koltuğunuzu ayarlamanıza ilişkin ilk adımları bulabilirsiniz.
 - **Öneriler:** Burada, aracınızla yaşayabileceğiniz belirli günlük durumlara karşı hazırlıklı olmanızı sağlayan bilgileri bulabilirsiniz.
 - **Favoriler:** Buradan, kendi kaydettiğiniz tüm kişisel favorilerinize erişebilirsiniz.
 - **Dil:** Buradan, dijital işletme talimatının dilini ayarlayabilirsiniz.

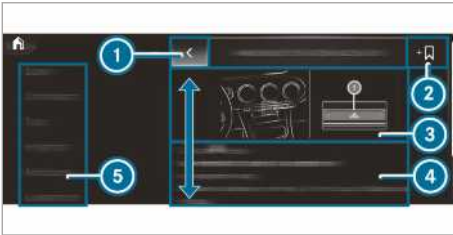

- 1 Geri
- 2 Favori eklenmesi
- 3 Resim
- 4 İçerik alanı
- 5 Menü

Dijital işletme talimatının bazı bölümleri, örneğin ikaz hatırlatmaları açılıp kapatılabilir.

Dijital işletme talimatının çağrılması için ek olanaklar

Doğrudan giriş: Multimedya sisteminin sekme çubuğundaki bir kayıta uzun süre basılması sonucu ilgili içeriğin dijital işletme talimatında açılması.



LINGUATRONIC: Sesli kullanım sistemi üzerinden çağrılması

Emniyet nedenlerinden dolayı seyir sırasında dijital işletme talimatı etkin durumdan çıkartılmıştır.

- ⓘ İşletme talimatını, popüler App Store'lardaki Mercedes-Benz Guides uygulamasında da bulabilirsiniz.

Çevre koruma



ÇEVRE HATIRLATMASI Çalışma koşulları ve kişisel sürüş tarzından kaynaklanan çevresel zararlar

Aracınızın zararlı madde emisyonu doğrudan araç kullanımına bağlıdır.

Aracınızı çevreye zarar vermeden kullanarak çevre korumasına katkıda bulunabilirsiniz. Bunun için aşağıda belirtilen çalışma koşulları ve kişisel sürüş tarzı ile ilgili tavsiyelere dikkat edin.

Aracın çalışma koşulları:

- ▶ Lastik basıncının doğru olmasına dikkat edin.
- ▶ Gereksiz yük taşımayın (örneğin artık gerekli olmayan tavan bagaj taşıyıcısı).
- ▶ Servis aralıklarına uyun. Bakımı düzenli olarak yapılan bir araç çevreyi korur.
- ▶ Servis çalışmalarının her zaman bir yetkili serviste yapılmasını sağlayın.

Kişisel sürüş tarzı:

- ▶ Motoru çalıştırırken gaz vermeyin.
- ▶ Motoru, araç hareketsiz durumdayken ısıtmayın.
- ▶ Öngörülü şekilde sürüş yapın ve yeterli mesafe bırakın.
- ▶ Sık ve aşırı hızlanmalardan ve frenlemlerden kaçının.
- ▶ Zamanında vites değiştirin ve viteslerin sadece $\frac{2}{3}$ kapasitesini kullanın.
- ▶ Motoru, trafikten kaynaklanan bekleme sürelerinde durdurun, örneğin ECO Start-Stop fonksiyonunu kullanın.
- ▶ Yakıt tasarrufu sağlayacak biçimde araç kullanın. Tasarruflu bir sürüş tarzı için ECO göstergesini dikkate alın.

Eski araç geri alımı

Sadece AB ülkeleri için:

Mercedes-Benz, Avrupa Birliği (AB) eski araç talimatı uyarınca eski aracınızı, çevre için uygun biçimde imha etmek üzere geri alır.

Eski aracınızın geri alınması için size geri alım noktalarından ve söküm tesislerinden oluşan bir ağ sunulur. Bu tesislere aracınızı ücretsiz teslim

edebilirsiniz. Böylece geri dönüşüm döngüsünün tamamlanmasına ve kaynakların korunmasına yönelik önemli bir katkıda bulunmuş olursunuz..

Eski araç geri dönüşümüne ilişkin daha ayrıntılı bilgilere ve geri alım şartlarına ulusal Mercedes-Benz giriş sayfasından ulaşabilirsiniz.

Mercedes-Benz orijinal parçalar



ÇEVRE HATIRLATMASI Geri dönüştürülmüş revizyonlu agregaların kullanılmamasından kaynaklanan çevresel zararlar

Daimler AG, geri dönüştürülmüş revizyonlu agregalarını ve parçalarını yeni parçalar gibi aynı kalitede sunar. Bu sırada, yeni parçalar-daki gibi ayıplı mal sorumluluğundaki aynı istekler geçerlidir.

- ▶ Daimler AG'nin geri dönüştürülmüş revizyonlu agregalarını ve parçalarını kullanın.



BİLGİ Aksesuar parçalarının montajı, onarımlar veya kaynak işleri emniyet sisteminin işlevliliğini etkileyebilir

Aracın şu bölümlerine hava yastıkları, kemer gerdiriciler ve emniyet sistemleri için kumanda kutuları ile sensörler takılı olabilir:

- Kapı çerçeveleri
- Tavan çerçevesi
- Kapılar
- Kapı direkleri
- Kapı eşikleri
- Koltuklar
- Ön göğüs
- Kombine gösterge
- Orta konsol

- ▶ Bu bölümlere, örn. ses sistemleri gibi aksesuar parçaları takılamaz.
- ▶ Onarım veya kaynak işlemi yapmayın.
- ▶ Aksesuar parçalarının sonradan montajı yetkili bir servis tarafından gerçekleştirilmelidir.

Mercedes-Benz tarafından onaylanmamış parçalar, lastikler, tekerlekler veya emniyet açısından önemli aksesuarlar kullanırsanız aracın işletim güvenliği tehlikeye girer. Emniyet açısından önemli sistemlerin, örn. fren tertibatının fonksi-

yonu bozulabilir. Yalnızca Mercedes-Benz orijinal parçalarını veya eşit kalitede parçalar kullanın. Yalnızca aracınızın tipi için onaylanmış lastikler, tekerlekler ve aksesuar parçaları kullanın.

Mercedes-Benz, orijinal parçaları ve aracınızın tipi için onaylanan tadilat ve aksesuar parçalarının güvenilirliğini, emniyetini ve uygunluğunu kontrol eder. Piyasayı sürekli gözlemlemesine rağmen Mercedes-Benz bunun dışındaki parçaları değerlendiremez. Bazı durumlarda teknik bir kontrol kurumunun satın alması veya resmi bir onay söz konusu olsa bile Mercedes-Benz, Mercedes-Benz araçlarında kullanım konusunda hiçbir sorumluluk üstlenmemektedir.

Belirli parçaların monte edilmesi ve donatılmasına sadece geçerli yasal kurallara uygun olmaları durumunda izin verilir. Tüm Mercedes-Benz orijinal parçaları onay için gerekli ön koşulları yerine getirmektedir. Onaylanmamış parçalar işletme iznini geçersiz kılabilir.

Bu, aşağıdaki durumlarda söz konusudur:

- İşletme izninde belirtilen araç tipi değiştiğinde
- Trafik katılımcılarının güvenliğinin tehlikeye girme olasılığı varsa
- Egzoz gazı veya ses tutumu kötüleşiyorsa

Mercedes-Benz orijinal parçalarının siparişinde her zaman araç tanımlama numarasını (VIN) belirtin (→ Sayfa 349).

Eklenitler, üstyapılar, montajlar ve tadilatlar hakkında hatırlatma

Emniyet nedenlerinden dolayı, üstyapılar geçerli Mercedes-Benz üstyapı talimatlarına göre üretilmeli ve monte edilmelidir. Bu üstyapı talimatları, şasi ve üstyapının tek bir birim oluşturmasını ve olası en yüksek işletme ve sürüş emniyetine ulaşmasını sağlar.

Genel olarak hem araç üreticileri hem de üstyapıcılar, ürettikleri ürünlerin sadece güvenli bir durumda trafiğe çıkmasından ve ürünlerinin kişiler için tehlike oluşmamasından sorumludur. Aksi takdirde sivil, cezai veya kamu hukuku açısından sonuçlar ortaya çıkabilir. Bu durumda genel olarak ürettiği ürün için üretici sorumludur. Ekleniti, üstyapı, montaj ve tadilat üreticisi, genel ürün güvenliliği hakkındaki 2001/95/EG sayılı direktife uyulmasını sağlamalıdır.

Mercedes-Benz emniyet nedenlerinden dolayı size aşağıda belirtilenleri önermektedir:

- Araçta başka hiçbir değişiklik yapmayın.

- Onaylanmış üstyapı talimatlarından sapmalar olması halinde Mercedes-Benz'in onayını alın.

Resmi denetim kurumlarının onayları veya resmi izinler, emniyet riskleri ortadan kaldırmaz.

Mercedes-Benz orijinal parçaları ile ilgili bilgileri dikkate alın (→ Sayfa 22).

Mercedes-Benz üstyapı talimatları, internette https://bb-portal.mercedes-benz.com/portal/kat_iv.html?&L adresinde yer almaktadır. Mercedes-Benz üstyapıcılar portalına erişmek için özel erişim haklarına sahip olmanız gerektiğini unutmayın.

Burada, PIN tanımlamaları ve sigorta değişimi hakkındaki bilgileri bulabilirsiniz.

i Ayrıntılı bilgileri bir yetkili servisten edinebilirsiniz.

▲ UYARI Araçta uygun olmayan tadilatlar veya değişiklikler yapılması halinde kaza ve yaralanma tehlikesi vardır

Araçtaki tadilatlar veya değişiklikler, sistemlerin veya bileşenlerin çalışmasını kısıtlayabilir.

Buna bağlı olarak, artık tasarlandıkları gibi çalışmayabilir ve/veya aracın işletme emniyetini tehlikeye atabilirler.

▶ Araçtaki tadilatlar veya değişiklikler, daima yetkili bir serviste yapılmalıdır.

Araçta, örneğin kış koşullarında kullanım sırasında bir radyatör kaplaması eklenmesi gibi görünürde küçük değişikliklere dahi izin verilmemektedir. Radyatörü kaplamayın. Herhangi bir termal örtü, sineklik veya benzeri bir bileşen kullanmayın.

Aksi takdirde, arıza teşhis sisteminin değerleri bozulur. Bazı ülkelerde, motor arıza teşhis verilerinin kaydedilmesi ve her zaman izlenebilir ve doğru olması yasal bir zorunluluktur.

Fabrikada monte edilmiş olan ahşap veya plastik yükleme alanı tabanına sahip donanım, araç yapısının dahili bir yapı parçasıdır. Yükleme alanı tabanını sökerseniz karoser hasar görebilir. Bu durumda yük emniyeti bozulur ve gerdirme noktalarının yük haddi artık garanti edilemeyebilir. Bu nedenle, yükleme alanı tabanını sökmezin.

Ayırma paneli ile ilgili hatırlatmalar

Ticari araç (N1, N2) olarak ruhsatlandırılan araçlar, ayırma paneli olmadığında, hafif ticari araçlardaki yasalara uygun yük emniyetini tanımlayan ISO 27956 standardını karşılamaz. Ayırma paneli olmayan araçlarda yasalara uygun yük emniyeti

ilave donanımının uygulanması basit olmadığından, aracın mal taşımacılığı için kullanıldığı durumlarda, ayırma paneli ilave donanımı acilen önerilmektedir.

İşletme talimatı

Bu işletme talimatında, bu işletme talimatının redaksiyon bitiminde aracınız için temin edilebilir olan tüm modeller, seri üretim kapsamındaki donanımlar ve özel donanımlar anlatılmaktadır. Ülkeye özgü farklılıkların olması mümkündür. Aracınızın açıklanan tüm fonksiyonlara sahip olabileceğini unutmayın. Bu, emniyet açısından önemli sistemler ve fonksiyonlar için de geçerlidir. Bu nedenle aracınızın donanımı bazı tanımlama ve şekillerden farklılık gösterebilir.

Aracınızın orijinal satış sözleşmesinde, aracınızda bulunan tüm sistemler listelenmiştir.

Donanım ve kullanım ile ilgili sorularınız olması durumunda bir Mercedes-Benz Yetkili Servisinden yardım isteyebilirsiniz.

İşletme talimatı ve servis bakım defteri önemli belgelerdir ve araç içinde muhafaza edilmeleri gerekir.

Üstyapıcılar tarafından donatılan araçlarla ilgili hatırlatmalar

Mutlaka üstyapıcının işletme talimatını dikkate alın. Aksi takdirde tehlikeleri fark edemezsiniz.

İşletme emniyeti

⚠ UYARI Fonksiyon ve sistem hatalarından kaynaklanan kaza tehlikesi

Öngörülen servis ve bakım çalışmaları veya gerekli onarımları yaptırmadığınızda, fonksiyon ve sistem arızaları meydana gelebilir.

- ▶ Öngörülen servis/bakım çalışmalarının ve ayrıca gerekli onarımların her zaman bir yetkili serviste yapılmasını sağlayın.

⚠ UYARI Elektronik yapı parçalarında usulüne uygun yapılmayan değişikliklerden kaynaklanan kaza ve yaralanma tehlikesi

Elektronik yapı parçalarında, bunların yazılım ve ayrıca kablo bağlantılarında yapılan değişiklikler fonksiyon ve/veya diğer bağlantılı yapı parçalarının fonksiyonlarını olumsuz şekilde etkileyebilir. Özellikle emniyet açısından önemli sistemler de etkilenebilir.

Bundan dolayı bunlar artık gerektiği şekilde çalışmayabilir ve/veya aracın işletme emniyetini tehlikeye düşürebilir.

- ▶ Kablo bağlantılarına ve ayrıca elektronik yapı parçalarına veya bunların yazılımlarına herhangi bir müdahalede bulunmayın.
- ▶ Elektrikli ve elektronik cihazlarda yapılacak çalışmaların her zaman bir yetkili serviste gerçekleştirilmesini sağlayın.

Araç elektroniğinde değişiklikler yaptığınızda, işletme izni yitirilir.

"Teknik veriler"deki "Araç elektroniği" bölümünü dikkate alın.

⚠ UYARI Egzoz tertibatının sıcak parçalarındaki yanıcı maddelerden kaynaklanan yanma tehlikesi

Örneğin yapraklar, çim veya ağaç dalları gibi yanıcı malzemeler egzoz tertibatının sıcak parçalarına temas ederse, bu malzemeler alev alabilir.

- ▶ Kaplamasız yollarda veya arazilerde yapılan sürüşlerde düzenli olarak aracın alt tabanını kontrol edin.
- ▶ Özellikle sıkışmış bitki parçalarını veya diğer yanıcı maddeleri temizleyin.
- ▶ Hasar durumunda derhal bir yetkili servisi haberdar edin.

⚠ HATIRLATMA Araç hasarı

Araç, özellikle aşağıda belirtilen durumlarda hasar görebilir:

- aracın altı, örneğin yüksek bir kaldırım kenarına veya kaplamasız yollara oturduğunda
- araç bir engelin, örneğin bir kaldırım kenarının, tümseğinin veya çukurun üzerinden çok hızlı geçtiğinde
- ağır bir nesne, alt tabana veya yürüyen aksam parçalarına çarptığında.

Karoser, alt taban, yürüyen aksam parçaları, tekerlekler veya lastikler bu veya benzer durumlarda dıştan görülemeyecek şekilde de hasar görebilir. Bu şekilde hasar görmüş olan bileşenler beklenmedik bir şekilde devre dışı kalabilir veya bir kazada oluşan yüklenmelere öngörüldüğü şekilde dayanamayabilir.

Alt taban kaplaması hasar görmüşse, örneğin yapraklar, çim veya ağaç dalları gibi yanıcı maddeler alt taban ve alt taban kaplaması arasında birikebilir. Bu maddeler, egzoz tertibatının sıcak parçalarına temas ederse alev alabilir.

► Aracın derhal bir yetkili serviste kontrol edilmesini ve onarılmasını sağlayın.

veya

► Sürüş esnasında sürüş emniyeti olumsuz etkilenirse hemen trafik kurallarına uygun olarak durun ve yetkili bir servisi haberdar edin.

Uyumluluk beyanları

Elektromanyetik uyumluluk

Araç bileşenlerinin elektromanyetik uyumluluğu, geçerli olan güncel metne uygun olarak UN-R 10 talimatnamesine göre kontrol edilmiş ve kanıtlanmıştır.

Radyo kontrollü araç bileşenleri

Aşağıdaki hatırlatmalar, radyo kontrollü tüm araç bileşenlerinin yanı sıra araca entegre edilmiş bilgi sistemleri ve iletişim cihazları için geçerlidir:

Aracın radyo kontrollü bileşenleri, 2014/53/EU sayılı yönetmeliğin temel gereklilikleri ve diğer ilgili hükümleri ile uyumludur. Bir Mercedes-Benz yetkili servisi ayrıntılı bilgi edinebilirsiniz.

Aşağıda, radyo kontrollü bileşenlerin üreticilerinin, ebatları veya özellikleri nedeniyle ilgili

Araçtaki radyo kontrollü kullanımın türü

Frekans aralığı	Teknoloji	Yayın gücü/Manyetik alan gücü
433 MHz (433.05 – 434.79 MHz)	Radyo kontrollü kilitleme tertibatı, lastik basıncı kontrolü, anten modülleri, ilave ısıtma fonksiyonu uzaktan kumandası	≤ 10 mW e.r.p.
2,4 GHz ISM bandı (2400 – 2483,5 MHz)	Bluetooth®, R-LAN,	≤ 100 mW e.i.r.p.
76 – 77 GHz	76 GHz Radar	≤ 55 dBm peak e.i.r.p.

Kriko

Hidrolik kriko uygunluk beyanı

Orijinal uygunluk beyanının kopyası ve çevirisi:

cihazda gösterilmesi mümkün olmayan adreslerini bulabilirsiniz.

Lastik basıncı kontrolü için sensörler

Huf Hülsbeck & Fürst GmbH & Co. KG, Steeger Straße 17, 42551 Velbert, Germany

Radyo kontrollü kilitleme tertibatı

Marquardt GmbH, Schloßstraße 16, 78604 Rietheim, Germany

Huf Hülsbeck & Fürst GmbH & Co. KG, Steeger Straße 17, 42551 Velbert, Germany

Anten modülleri

Hirschmann Car Communication GmbH, Stuttgarter Straße 45-51, 72654 Neckartenzlingen, Germany

Radar sensörleri

Robert Bosch GmbH, Daimlerstraße 6, 71229 Leonberg, Germany

Mobil iletişim ve Telematik

Yanfeng Visteon Automotive Trim Systems Co., Ltd., 1001 Qinzhou Rd(N), 200233 Shanghai, China

Harman Becker Automotive Systems GmbH, Postfach 2260, 76303 Karlsbad, Germany

İlave ısıtma fonksiyonu uzaktan kumandası

Digades GmbH, Äußere Weberstraße 20, 02763 Zittau, Germany

Araçtaki radyo kontrollü kullanımın türü

Mercedes-Benz araçlarında, mobil iletişim için tipik frekansların yanı sıra aşağıda belirtilen radyo kontrollü uygulamalar da kullanılmaktadır.

AT uygunluk beyanı 2006/42/AT

Biz, WEBER-HYDRAULIK GMBH, Heilbronner Str. 30, 74363 Güglingen, "Weber hidrolik kriko" tip:

A AD ADX AH AHX AL AT ATD ATDX ATG ATN
ATGX ATPX ATQ AX

Yükleme: 2.000 - 100.000 kg

Seri no.: Üretim yılı 01/2010 itibariyle

AT makine direktifinin temel güvenlik ve sağlık gereksinimlerine uygun olduğunu beyan ederiz.

Bu AT uygunluk beyanı şu durumlarda geçerliliğini kaybeder:

- Uzman olmayan kişiler tarafından yapılan değişiklikler ve onarımlar,
- Ürünler kullanım kılavuzunda gösterilen amacına uygun kullanım durumlarında kullanılmadığında,
- Düzenli olarak yapılması gereken kontroller yerine getirilmediğinde.

İlgili AT direktifleri: AT makine direktifi
2006/42/AT

Uygulanan standartlar: ISO 11530

Kalite güvencesi: DIN EN ISO 9001:2000

Güglingen, 01.07.2013

İmzalayan

Müdür, WEBER-HYDRAULIK GmbH

Yetkili teknik dokümantasyon, WEBER-HYDRAULIK GMBH

Heilbronner Straße 30, 74363 Güglingen

Mekanik kriko uygunluk beyanı

Orijinal uygunluk beyanının kopyası ve çevirisi:

AT uygunluk beyanı

1.

İmzalayanlar, temsilen

Üretici:

BRANO a.s.

74741 Hradec nad Moravicí, Opavská 1000,

Çek Cumhuriyeti

Id.no.: 64-387-5933

MSt.-Id.no.: CZ64-387-5933

tek sorumluluğumuz üzerine, ürün:

2. a)

Adı:

Kriko

Tip, numara:

A 910 580 00 00

Üretim yılı: 2017

Tüm ilgili şartları yerine getirdiğini beyan etmektedir

Direktif no. 2006/42/AT

b)

Açıklama ve kullanım amacı:

Kriko sadece belirtilen aracın, krikoya yapıştırılan kullanım talimatına uygun olarak kaldırılması için öngörülmüştür.

Ürünün teknik dokümantasyonu üretici fabrikasında yer almaktadır. Teknik dokümanları bir araya getirme yetkilisi: Teknik departman müdürü Brano a.s.

3.

Hradec nad Moravicí

Yer

4.

12.07.2017

Tarih

İmzalayan:

Director of Quality

Arıza teşhis bağlantı yeri

Arıza teşhisi bağlantı yeri, yetkili serviste arıza teşhis cihazlarının bağlanmasını sağlar.

⚠ UYARI Arıza teşhis bağlantı yerine cihazların bağlanmasından kaynaklanan kaza tehlikesi

Aracın bir arıza teşhis bağlantı yerine cihazlar bağladığınızda, araç sistemlerinin fonksiyonları olumsuz şekilde etkilenebilir.

Böylelikle aracın işletme emniyeti olumsuz şekilde etkilenebilir.

▶ Aracın arıza teşhis bağlantı yerine, sadece Mercedes-Benz tarafından araç için kullanımı serbest bırakılan cihazlar bağlayın.

⚠ UYARI Sürücü ayak bölgesindeki nesnelere kaynaklanan kaza tehlikesi

Sürücü ayak bölgesindeki nesnelere, pedal yolunu kısıtlayabilir veya basılı durumdaki bir pedala bloke edebilir.

Bu, aracın işletme ve trafik emniyetini tehlikeye düşürür.

- ▶ Sürücü ayak bölgesine ulaşmalarını önlemek için, araçtaki tüm nesnelere emniyetli bir şekilde yerleştirin.
- ▶ Pedallar için daima yeterli miktarda boş alan sağlamak için, paspasları her zaman sabit ve öngörüldüğü gibi monte edin.
- ▶ Sabit olmayan paspaslar kullanmayın ve birden fazla paspası üst üste koymayın.

! HATIRLATMA Arıza teşhis bağlantı yerinde cihazların kullanılmasından kaynaklanan akü deşarjı

Arıza teşhis bağlantı yerinde cihazlar kullanıldığında, aküye yük biner.

- ▶ Akünün şarj seviyesini kontrol edin.
- ▶ Şarj seviyesi düşükse aküyü, örneğin uzun bir mesafe sürüş yaparak şarj edin.

Cihazların arıza teşhis bağlantı yerine bağlanması, örn. egzoz gazı denetleme bilgilerinin sıfırlanmasına sebep olabilir. Böylece araç, bir sonraki genel muayene kapsamındaki egzoz gazı muayenesinde gerekli şartları yerine getiremeyebilir.

Motor gücündeki değişikliklere ilişkin hatırlatma

Motor gücünün yükseltilmesi durumunda aşağıda belirtilen etkiler görülebilir:

- Emisyon değerleri değişebilir.
- Fonksiyon arızaları oluşabilir.
- Duruma bağlı olarak başka hasarlar oluşabilir.

Motorun güvenli çalışması her durumda garanti edilemez.

Aracın motor gücünü yükseltirseniz:

- Lastiklerin, yürüyen aksamın, fren ve motor soğutma sisteminin yükseltilmiş motor gücüne göre ayarlanmasını sağlayın.
- Aracın yeniden belgelendirilmesini sağlayın.
- Motor gücü değişikliğini sigorta şirketine bildirin.

Aksi durumda kullanım izni ve sigorta güvencesi sona erer.

Aracı satarken, değiştirilen motor gücü hakkında alıcıyı bilgilendirin. Aksi durumda, ilgili yasalara bağlı olarak, cezaî işlem uygulanabilir.

Uzman teknik servis

Uzman teknik servis, araçta yapılması gereken işlerin uygun biçimde yürütülmesi için gerekli teknik bilgilere, araçlara ve niteliklere sahiptir. Bu özellikle güvenlik açısından önemli işler için geçerlidir.

Araçta yapılacak aşağıdaki işlerin daima bir uzman teknik servis tarafından yürütülmesini sağlayın:

- Güvenlikle ilgili çalışmalar
- Servis- ve bakım işleri
- Onarım işleri
- Değişiklikler, montaj ve tadilatlar
- Elektronik bileşenlere ilişkin işler

Mercedes-Benz size bir Mercedes-Benz yetkili servisi önerir.

Araç kaydı

Bazı durumlarda Mercedes-Benz, yetkili servisine belirli araçlarda teknik muayene yapılması için talimat verebilir. Muayene sayesinde aracın kalitesi veya güvenliği artırılır.

Sadece Mercedes-Benz kayıt bilgilerinize sahip olduğu takdirde, Mercedes-Benz size araç denetimleri hakkında bilgi verebilir.

Aşağıdaki durumlarda aracınız henüz sizin üzerinize kaydedilmemiş olabilir:

- Aracınızı bir yetkili bayiden satın almadıysanız.
- Aracınız henüz bir Mercedes-Benz yetkili servisinde bakıma girmediyse.

Aracınızı bir Mercedes-Benz yetkili servisine kaydettirmeyi ihmal etmeyin.

Adres veya araç sahibi değişikliklerini Mercedes-Benz'e en kısa zamanda bildirin. Bunu örn. bir Mercedes-Benz yetkili servisinde yapabilirsiniz.

Aracın amacına uygun kullanımı

Uyarı etiketlerini çıkarttığınızda siz veya diğer kişiler tehlikeleri tanıyamazsınız. Uyarı etiketlerini buldukları yerlerden çıkartmayın.

Aracı kullanırken özellikle aşağıdaki bilgileri dikkate alın:

- Bu kılavuzdaki emniyet hatırlatmaları
- Aracın teknik bilgileri
- Trafik kuralları ve -yönetmelikleri

- Motorlu araç kanunları ve güvenlik standartları

REACH tüzüğü ile ilgili bilgiler

Sadece AB ve EFTA ülkeleri için:

REACH Tüzüğü (1907/2006 Sayılı Tüzük (AT), Madde 33), yüksek önem arz eden maddeler (SVHC) hakkında bilgi sağlama yükümlülüğünü getirmektedir.

Daimler AG, bu SVHC'lerin kullanımından ve kullanılmasından kaçınmak ve müşterinin bu maddeleri güvenli bir şekilde ele almasını sağlamak için bilgisinin en iyisini yapar. Daimler AG'nin tedarikçi bilgileri ve dahili ürün bilgilerine göre, bu aracın münferit ürünlerinde ağırlıkça yüzde 0.1'den fazla olan SVHC'ler bilinmektedir.

Daha fazla bilgi aşağıdaki adreslerde mevcuttur:

- <http://www.daimler.com/reach>
- <http://www.daimler.com/reach>

Ayıplı mal sorumluluğu

I HATIRLATMA Bu işletme talimatında bulunan hatırlatmaların ihlali durumunda oluşan araç hasarları

Bu işletme talimatında bulunan hatırlatmaların ihlali durumunda aracınızda hasarlar oluşabilir.

Bu tür hasarlar ayıplı mal sorumluluğu ya da yeni araç- veya ikinci el araç garantisi kapsamına girmez.

► Bu işletme talimatında bulunan aracın düzgün işletimi ve olası araç hasarları için belirtilen hatırlatmalara uyun.

Acil yardım için QR kodları

QR kodu etiketleri sürücü ve ön yolcu tarafındaki B direğine yapıştırılmıştır. Bir kaza durumunda kurtarma ekipleri QR kodlarının yardımıyla aracınıza uygun acil yardım kartını bulur. Güncel acil yardım kartı aracınızda dair en önemli bilgileri kompakt şekilde içerir, örn. elektrik hatlarının düzeyini.

Daha fazla bilgiyi <http://www.mercedes-benz.de/qr-kodu> altında bulabilirsiniz.

Veri kaydı

Elektronik kumanda kutuları

Aracınızda elektronik kumanda kutuları mevcuttur. Bunların bazıları aracınızın emniyetli şekilde çalışması için gereklidir, bazıları seyir sırasında destek sağlar (sürücü asistanı sistemleri). Ayrıca aracınız, yine elektronik kumanda kutuları üzerinden mümkün olan konfor veya eğlence fonksiyonları sunar.

Elektronik kumanda kutularında; araç durumu, yapı parçasının zorlanması, bakım ihtiyaçları ve ayrıca teknik olaylar ve hatalar ile ilgili teknik bilgileri geçici veya kalıcı olarak kaydedebilen veri hafızaları mevcuttur.

Bu bilgiler genel olarak bir parçanın, bir modülün, bir sistemin veya ortamın durumunu belgeler, örn.:

- Sistem bileşenlerinin çalışma durumları (örneğin dolum seviyeleri, akü durumu, lastik basıncı)
- Aracın veya buna ait münferit bileşenlerin durum mesajları (örneğin tekerlek devir sayısı/hız, hareket geciktirme, yanlamasına ivmelenme, takılı durumdaki kemerlerin gösterilmesi)
- Önemli sistem bileşenlerindeki arızalar ve hatalar (örneğin ışık, frenler)
- Araca hasar veren olaylar ile ilgili bilgiler
- Özel sürüş durumlarında sistemlerin tepkileri (örneğin bir hava yastığının tetiklenmesi, stabilite kumanda sistemlerinin devreye girmesi)
- Çevre koşulları (örneğin sıcaklık, yağmur sensörü)

Bu veriler, temel kumanda kutusu fonksiyonunun gerçekleştirilmesinin yanı sıra hataların algılanması ve giderilmesi ve ayrıca üretici tarafından araç fonksiyonlarının optimize edilmesi için kullanılmaktadır. Bu verilerin büyük bir kısmı geçici olup sadece aracın kendisinde işlenir. Verilerin sadece küçük bir kısmı olay veya hata hafızalarına kaydedilir.

Servis hizmetlerini kullandığınızda teknik veriler, servis ağı çalışanları (örneğin servisler, üreticiler) veya üçüncü şahıslar (örneğin arıza yardımı) tarafından araçtan okunabilir. Servis hizmetleri, örneğin onarım işlemleri, bakım süreçleri, garanti durumları ve kalite güvence önlemleridir. Veriler, araçta yasal olarak öngörülen arıza teşhis bağlantı yerinden edinilebilir. Servis ağının ilgili birimleri veya üçüncü kişiler bu verileri alırlar, işlerler

ve kullanırlar. Bunlar, aracın teknik durumlarını belgelemekte, hata bulma ve kalite iyileştirme konusunda yardımcı olmakta ve gerekirse üreticiye iletilmektedir. Bu bağlamda ürün sorumluluğu üreticiye aittir. Bunun için üretici, araçlardan edinilen teknik verilere ihtiyaç duymaktadır.

Araçtaki hata hafızaları; onarım veya servis çalışmaları kapsamında bir servis modu aracılığıyla sıfırlanabilir.

Seçilen donanım kapsamında, aracın konfor ve bilgi eğlence fonksiyonlarına kendiniz veri aktarabilirsiniz.

Bu fonksiyonlara şunlar dahildir:

- Multimedya verileri, örneğin entegre bir multimedya sisteminde müziklerin çalınması, filmlerin oynatılması veya fotoğrafların gösterilmesi
- Adres defteri verilerinin, entegre bir serbest konuşma tertibatı veya entegre bir navigasyon sistemi ile bağlantılı olarak kullanımı
- Girilmiş olan navigasyon hedefleri
- İnternet hizmetleri kullanımı ile ilgili veriler

Bu veriler, lokal olarak araca kaydedilebilir veya araca bağladığınız bir cihazda bulunabilir (örneğin akıllı telefon, USB bellek veya MP3 çalar). Bu veriler araca kaydedilirse, bunları her zaman silebilirsiniz. Bu verilerin üçüncü kişilere aktarılması sadece sizin talebiniz üzerine gerçekleşir. Kullanılan online hizmetler çerçevesinde bu aktarım özellikle sizin tarafınızdan yapılmış olan ayarlara uygun olarak gerçekleştirilir.

Konfor ayarlarını/Kişiselleştirmeleri araca kaydedebilir ve bunları her zaman değiştirebilirsiniz.

Bunlara, seçilen donanıma bağlı olarak, örneğin aşağıda belirtilenler dahildir:

- Koltuk ve direksiyon pozisyonlarının ayarları
- Yürüyen aksam ve iklimlendirme ayarları
- İç mekan aydınlatması gibi kişiselleştirmeler

Aracının ilgili donanıma sahipse, akıllı telefonunuzu veya başka bir mobil terminal cihazı araca bağlayabilirsiniz. Buna, araca entegre edilmiş kumanda elemanları üzerinden kumanda edebilirsiniz. Bu durumda akıllı telefonunuzun görüntüsü ve sesi multimedya sistemi üzerinden verilebilir. Aynı zamanda akıllı telefonunuzu belirli bilgiler aktarılır.

Bunlara, entegrasyonun türüne bağlı olarak, örneğin aşağıda belirtilenler dahildir:

- Genel araç bilgileri

- Pozisyon verileri

Bu, örneğin navigasyon veya müzik çalma gibi belirli akıllı telefon uygulamalarının kullanımına olanak tanır. Akıllı telefon ile araç arasında başka bir etkileşim, özellikle araç verilerine aktif erişim gerçekleşmez. Diğer bir veri işleme türü, kullanılan uygulamanın sağlayıcısı tarafından belirlenir. Buna yönelik ayarlar yapıp yapamayacağınız ve hangi ayarları yapabileceğiniz, ilgili uygulamaya ve akıllı telefonunuzun işletim sistemine bağlıdır.

Çevrimiçi hizmetler

Kablosuz ağ bağlantısı

Aracınızın bir kablosuz ağ bağlantısı varsa aracınız ile başka sistemler arasında veri alışverişi yapılabilir. Kablosuz ağ bağlantısı aracın kendisine ait bir gönderme ve alma birimi tarafından veya sizin tarafınızdan bağlanmış olan mobil sun cihazlar (örneğin akıllı telefonlar) üzerinden mümkün kılınır. Bu kablosuz ağ bağlantısı üzerinden online fonksiyonlar kullanılabilir. Bunlar arasında üretici veya diğer sağlayıcılar tarafından sunulan online hizmetler ve uygulamalar yer alır.

Üreticiye özel hizmetler

Üreticinin çevrimiçi hizmetleriyle ilgili olarak, üretici, ilgili fonksiyonları uygun bir yerde (örneğin Kullanım kılavuzu, üreticinin web sitesi) tanımlar ve ilgili veri koruma yasasına dair bilgi verir. Online hizmetlerin sağlanması için kişisel veriler kullanılabilir. Buna yönelik veri alışverişi emniyetli bir bağlantı, örneğin üreticinin bunun için öngördüğü bilişim teknolojisi sistemleri üzerinden gerçekleşir. Hizmetlerin yerine getirilmesi dışında bir amaca sahip olan kişisel veri toplama, işleme ve kullanma ancak yasal bir izin veya onay temeline dayanarak söz konusu olabilir.

Genelde (kısmen ücretli olan) hizmetleri ve fonksiyonları etkinleştirebilir veya devre dışı bırakabilirsiniz. Bazı durumlarda bu aracın veri bağlantısının tamamı için de geçerli olabilir. Özellikle yasal olarak zorunlu kılınan fonksiyonlar ve hizmetler bu durumun istisnasını oluşturmaktadır.

Üçüncü tarafların hizmetleri

Diğer sağlayıcılara ait çevrimiçi hizmetler kullanılabilir, bu hizmetler, ilgili sağlayıcının sorumluluğuna ve ayrıca veri koruma ve kullanım koşullarına tabidir. Bu sebeple söz konusu olan veri alışverişi üzerinde üreticinin hiçbir etkisi yoktur.

Bu nedenle lütfen üçüncü taraflarca sunulan hizmetler ile ilgili olarak edinilen kişisel bilgilerin

türü, kapsamı, amacı ve toplanma şekli hakkında ilgili hizmetin sağlayıcısından bilgi edinin.

Telif hakkı

Aracınızda kullanılan özgür ve açık kaynak kodlu yazılım ile ilgili lisans bilgilerini araç evrak çantanızdaki veri taşıyıcısında ve güncellemeleri internette bulabilirsiniz:

<http://www.mercedes-benz.com/opensource>.

Emniyet sistemi

Emniyet sisteminin koruma potansiyeli

Emniyet sistemi, aşağıda belirtilen bileşenleri kapsar:

- Emniyet kemeri sistemi
- Hava yastıkları
- Çocuk emniyet sistemi
- Çocuk koltuğu bağlantıları

Emniyet sistemi, bir kazada araçtaki kişilerin araç iç mekanındaki parçalara temas etmesini önlemeye yardımcı olabilir. Ayrıca emniyet sistemi bir kazada araçtaki kişilere uygulanan kuvvetleri azaltabilir.

Sadece doğru şekilde takılan emniyet kemeri koruma potansiyelini sunabilir. Algılanan kaza durumuna bağlı olarak kemer gerdiricileri ve/veya hava yastıkları, doğru takılan emniyet kemerini tamamlar. Kemer gerdiricileri ve/veya hava yastıkları her kazada tetiklenmez.

Ön yolcu koltuk sırası olan araçlar: Ön yolcu koltuğunun kemer gerdiricisi, emniyet kemerinin kilit dili kemer kilidine takılı olup olmadığından bağımsız olarak tetiklenir.

Araçta bir sürücü hava yastığı bulunmuyorsa, emniyet kemeri sistemi bir kemer gerdiricisi ve kemer gücü sınırlayıcısı içermez.

Emniyet sisteminin koruma potansiyelini sunabilmesi için araçtaki her kişi aşağıda belirtilen hatırlatmaları dikkate almalıdır:

- Emniyet kemerini doğru takın.
- Koltuk sırt dayanağına yaslanmış olarak, neredeyse dik bir oturma pozisyonu tercih edin.
- Mümkün olduğunca ayaklar yere temas edecek şekilde oturun.
- 1,50 m'den kısa kişileri, her zaman Mercedes-Benz araçları için uygun bir ilave emniyet sistemi içerisinde emniyet alın.

Ancak günümüzde temin edilebilen hiçbir sistem her kaza durumunda yaralanmaların ve ölümcül durumların tamamen önüne geçemez. Özellikle emniyet kemeri ve hava yastığı, dışarıdan araç içine giren nesnelere karşı genellikle herhangi bir koruma sunmaz. Tetiklenen hava yastığından kaynaklanan yaralanma riski de tamamen engellenemez.

Emniyet sistemi koruma potansiyelinin kısıtlanması

⚠ UYARI Emniyet sisteminde yapılan değişikliklerden kaynaklanan yaralanma veya ölüm tehlikesi

Emniyet sisteminde değişiklikler yapılması durumunda, bu sistem artık gerektiği şekilde çalışmayabilir.

Emniyet sistemi bu durumda araçtaki kişileri artık öngörüldüğü gibi koruyamaz ve örneğin bir kazada devre dışı kalabilir veya aniden etkinleşebilir

- ▶ Emniyet sisteminin parçalarını asla değiştirmeyin.
- ▶ Kablo bağlantılarına ve ayrıca elektronik yapı parçalarına veya bunların yazılımlarına herhangi bir müdahalede bulunmayın.

Araçın bedensel engelli bir kişiye uyarlanması gerekiyorsa, bir yetkili servise başvurun.



Mercedes-Benz, Mercedes-Benz tarafından aracınız için serbest bırakılan sürüş yardımcılarını kullanmanızı tavsiye eder.

Emniyet sisteminin çalışmaya hazır durumu

Kontak açıkken  emniyet sistemi ikaz lambası, kendi kendini test ederken yanar. İkaz lambası, araç çalıştırdıktan en geç birkaç saniye sonra söner. Emniyet sisteminin bileşenleri artık çalışmaya hazır durumdadır.

Emniyet sistemi fonksiyon arızası

Aşağıda belirtilen durumlarda, emniyet sisteminde bir arıza söz konusudur:

- Kontak açıkken  emniyet sistemi ikaz lambası yanmaz.
- Seyir sırasında  emniyet sistemi ikaz lambası sürekli veya tekrarlanarak yanar.

⚠ UYARI Emniyet sistemindeki fonksiyon arızalarından kaynaklanan yaralanma tehlikesi

Emniyet sistemi arızalıysa, emniyet sisteminin bileşenleri istem dışı etkinleştirilebilir veya bir kazada öngörüldüğü gibi tetiklenmeyebilir. Bu durum, örneğin kemer gerdiricisi veya hava yastığı için söz konusu olabilir.

▶ Emniyet sisteminin derhal bir yetkili serviste kontrol edilmesini ve onarılmasını sağlayın.

Bir kazada emniyet sisteminin fonksiyonu

Emniyet sisteminin etki şekli, tespit edilen çarpışma şiddetine ve meydana gelen kaza türüne göre belirlenir:

- önden çarpma
- arkadan çarpma
- yandan çarpma

Emniyet sistemi bileşenlerinin etkinleştirme eşikleri, aracın farklı yerlerinde ölçülen sensör değerlerinin değerlendirilmesi sonucu belirlenir. Bu işlem, öngörülü bir çalışma anlayışına sahiptir. Emniyet sistemi bileşenlerinin tetikleme işlemi tam zamanında, çarpmanın başlangıcında gerçekleşmelidir.

Ancak çarpmadan sonra görülebilen veya ölçülebilen faktörler hava yastığının tetiklenmesinde ölçüt değildir. Bunlar bir etken olarak da kabul edilmez.

Araç, bir hava yastığı tetiklenmeden önemli ölçüde deforme olabilir. Bu durum, sadece deformasyona uğramaları oldukça kolay olan parçalar darbe aldığı, ancak yüksek bir araç geciktirmesinin gerçekleşmediği durumlarda söz konusudur. Bunun tam tersi durumunda, araç çok az deforme olmasına rağmen bir hava yastığı tetiklenmiş olabilir. Örneğin, boyuna taşıyıcı gibi çok sert araç parçaları isabet aldığı anda, araç geciktirmesi bunun sonucunda yeterince yüksek olabilir.

Emniyet sisteminin bileşenleri birbirinden bağımsız olarak etkinleştirilebilir veya tetiklenebilir:

Bileşen	Algılanan tetikleme durumu
Kemer gerdiricisi	önden çarpma, arkadan çarpma, yandan çarpma ¹⁾
Sürücü hava yastığı, ön yolcu hava yastığı	önden çarpma
Yan hava yastığı	yandan çarpma
Pencere hava yastığı	yandan çarpma, önden çarpma

¹⁾ Sadece araç, yan hava yastığı veya pencere hava yastığı ile donatılmışsa.

⚠ UYARI Sıcak hava yastığı parçalarından kaynaklanan yanma tehlikesi

Bir hava yastığı tetiklendikten sonra hava yastığının parçaları sıcak olur.

- ▶ Hava yastığının parçalarına dokunmayın.
- ▶ Tetiklenen bir hava yastığının derhal bir yetkili serviste yenilenmesini sağlayın.

Mercedes-Benz, bir kazadan sonra aracı bir yetkili servise çektirmenizi tavsiye eder. Bunu, özellikle bir kemer gerdiricisi veya hava yastığı tetiklendikten sonra dikkate alın.

Kemer gerdiricisi veya hava yastığı tetiklendiğinde, bir patlama sesi duyarsınız ve toz açığa çıkabilir:

- Patlama sesi genellikle işitme yeteneğini olumsuz yönde etkilemez.
- Açığa çıkan toz genel olarak sağlığa zararlı değildir, ancak astım veya solunum rahatsızlığı olan kişilerde kısa süreli nefes darlığına neden olabilir.

Nefes darlığından kaçınmak için tehlike oluşturmayacak şekilde araçtan çıkmak mümkünse, hemen aracı terk edin veya camı açın.

Emniyet kemerleri

Emniyet kemerinin koruma potansiyeli

Sürüşe başlamadan önce emniyet kemerini her zaman doğru şekilde takın. Sadece doğru şekilde takılan emniyet kemeri koruma potansiyelini sunabilir.

⚠ UYARI Emniyet kemerinin yanlış takılmasından kaynaklanan yaralanma veya ölüm tehlikesi

Emniyet kemeri yanlış takılmışsa, öngörülmediği gibi koruyamaz.

Ayrıca yanlış takılan bir emniyet kemeri, örneğin bir kazada, frenleme manevralarında veya ani yön değişikliklerinde yaralanmalara neden olabilir.

- ▶ Araçtaki tüm kişilerin kemerini doğru taktığından ve doğru oturduğundan her zaman emin olun.

Sürücünün doğru oturma pozisyonu ve koltukların ayarlanması ile ilgili hatırlatmaları her zaman dikkate alın (→ Sayfa 65).

Doğru takılan emniyet kemerinin koruma potansiyelini sunabilmesi için araçtaki her kişi aşağıda belirtilen hatırlatmaları dikkate almalıdır:

- Emniyet kemeri döndürülmeden, gergin ve sıkıca vücuda oturtulmalıdır.
- Emniyet kemeri omuzun ortasından ve mümkün olduğunca gövdenin katlandığı yerden geçmelidir.
- Omuz kemeri kısmı boyuna değmemelidir ve kolun altından veya sırtın arkasından geçirilmemelidir.
- Kalın giysi, örneğin kışlık mont giymekten kaçınin.
- Kalça kemerini mümkün olduğunca gövdenin katlandığı yere bastırın ve gergin durması için omuz kemeri kısmından çekin. Kalça kemerini asla mide veya karnın üzerinden geçirmeyin. Hamile kadınların da buna dikkat etmesi gerekir.
- Emniyet kemerini asla keskin, sivri, aşındırıcı veya kırılabilir nesnelere üzerinden geçirmeyin.
- Bir emniyet kemeri ile her zaman sadece bir kişinin emniyete alınmasını sağlayın. Bir bebeği veya bir çocuğu asla araçtaki kişilerden birinin kucağında seyahat ettirmeyin.
- Nesnelere asla bir kişi ile birlikte kemerle bağlamayın. Nesnelere, bagajın veya yükün emniyete alınmasına ilişkin her zaman aracın yüklenmesi ile ilgili hatırlatmaları dikkate alın (→ Sayfa 77).
Bir kişi ve koltuk arasında asla bir nesnenin, örneğin minder bulunmadığından da emin olun.

Araçta bir çocuk yolculuk edecekse, "Araçta çocuk varsa" (→ Sayfa 36) ile ilgili talimatları ve emniyet hatırlatmalarını mutlaka dikkate alın.

Emniyet kemeri koruma potansiyelinin kısıtlanması

▲ UYARI Yanlış oturma pozisyonundan kaynaklanan yaralanma veya ölüm tehlikesi

Koltuk sırt dayanağı hemen hemen dik pozisyonda değilse, emniyet kemeri öngörülen korumayı sunmaz.

Bu durumda bir frenleme manevrasında veya bir kazada, emniyet kemerinin altından kayabilir ve örneğin karnızın alt kısmından veya boyunuzdan yaralanabilirsiniz.

- ▶ Sürüşe başlamadan önce koltuğu doğru ayarlayın.
- ▶ Koltuk sırt dayanağının hemen hemen dik pozisyonda olmasına ve omuz kemeri kısmının omuzun ortasından geçmesine her zaman dikkat edin.

▲ UYARI Kısa boylu kişiler için ilave emniyet sistemlerinin olmamasından kaynaklanan yaralanma veya ölüm tehlikesi

1,50 m'den kısa kişiler, emniyet kemerini uygun ilave emniyet sistemleri olmadan doğru şekilde takamaz.

Emniyet kemeri yanlış takılmışsa, öngörülmediği gibi koruyamaz. Ayrıca yanlış takılan bir emniyet kemeri, örneğin bir kazada, frenleme manevralarında veya ani yön değişikliklerinde yaralanmalara neden olabilir.

- ▶ 1,50 m'den kısa kişileri, her zaman uygun ilave emniyet sistemleri içerisinde emniyete alın.

▲ UYARI Hasar gören veya değiştirilen emniyet kemerlerinden kaynaklanan yaralanma veya ölüm tehlikesi

Emniyet kemerleri, özellikle aşağıda belirtilen durumlarda koruyamaz:

- emniyet kemeri hasar gördüğünde, değiştirildiğinde, aşırı kirlendiğinde, ağırdığında veya boyandığında
- kemer kilidi hasar gördüğünde veya aşırı kirlendiğinde
- kemer gerdiricisi, kemer bağlantı yeri veya kemer sarma aparatı üzerinde değişiklikler yapıldığında

Emniyet kemerleri, bir kazada gözle görülemez şekilde de hasar görebilir, örneğin cam parçacıklarından dolayı.

Değiştirilen veya hasar gören emniyet kemerleri kopabilir veya devre dışı kalabilir, örneğin bir kazada.

Değiştirilen kemer gerdiricileri istem dışı etkinleştirilebilir veya öngörüldüğü gibi çalışmayabilir.

- ▶ Emniyet kemerlerini, kemer gerdiricilerini, kemer bağlantı yerlerini ve kemer sarma aparatlarını asla değiştirmeyin.
- ▶ Emniyet kemerlerinin hasarsız, yıpranmamış ve temiz durumda olduğundan emin olun.
- ▶ Emniyet kemerlerinin bir kazadan sonra derhal bir yetkili serviste kontrol edilmesini sağlayın.

Mercedes-Benz, Mercedes-Benz tarafından aracınız için serbest bırakılan emniyet kemerlerini kullanmanızı tavsiye eder.

⚠ UYARI Piroteknik olarak tetiklenen kemer gerdiricilerinden kaynaklanan yaralanma veya ölüm tehlikesi

Piroteknik olarak önceden tetiklenmiş kemer gerdiricileri artık çalışır durumda değildir ve öngörüldüğü gibi koruyamaz.

- ▶ Piroteknik olarak tetiklenen kemer gerdiricilerinin bir yetkili serviste yenilenmesini sağlayın.

Mercedes-Benz, bir kazadan sonra aracı bir yetkili servise çektirmenizi tavsiye eder.

1 HATIRLATMA Emniyet kemerinin sıkışmasından kaynaklanan hasar

Kullanılmayan bir emniyet kemeri, tamamen sarılmaması durumunda kapağı veya koltuk mekanizmasına sıkışabilir.

- ▶ Kullanılmayan bir emniyet kemerinin tamamen sarıldığından emin olun.

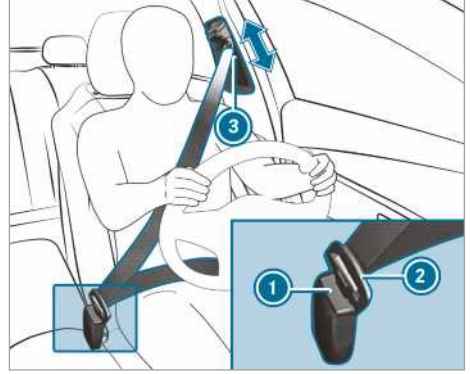

- ▶ Emniyet kemerinin kemer kilit dilini ② her zaman koltuğa ait kemer kilidine ① takın.
- ▶ Kemer çıkışı kilit açma tertibatını basılı tutarak kemer çıkışı ③ istediğiniz pozisyona itin.
- ▶ Kemer çıkışı kilit açma tertibatını bırakın ve kemer çıkışının ③ yerine oturduğundan emin olun.

Tekli ön yolcu koltuğu olan araçlar:

1 HATIRLATMA Ön yolcu koltuğu dolu olmadığında kemer gerdiricisinin tetiklenmesi

Emniyet kemerinin kemer kilit dili, dolu olmayan ön yolcu koltuğunun kemer kilidine takıldığında, diğer sistemlerin yanı sıra kemer gerdiricisi de bir kazada tetiklenebilir.

- ▶ Bir emniyet kemeri ile her zaman sadece bir kişinin emniyete alınmasını sağlayın.

Emniyet kemerinin takılması ve ayarlanması

Emniyet kemeri hızlı veya ani bir hareketle dışarı çekildiğinde, kemer sarma aparatı bloke olur. Kemer kayışı daha fazla dışarı çekilemez.

Emniyet kemerinin çıkartılması

- ▶ Kemer kilidindeki çözme tuşuna basın ve emniyet kemerini kemer kilit dili ile geri sürün.

Sürücü ve ön yolcu kemer ikazının fonksiyonu

Gösterge ekranındaki  emniyet kemeri ikaz lambası, araçtaki tüm kişilerin emniyet kemerini doğru takması konusunda sizi ikaz eder.

Ayrıca bir ikaz sesi çalabilir.

Sürücü kemerini taktığında kemer ikazı sonlanır. Araç donanımına bağlı olarak, sürücü ve ön yolcu kemerini taktığında kemer ikazı sonlanır.

Sadece belirli ülkeler için: Sürücü kemerini takmış olsun veya olmasın  emniyet kemeri ikaz

lambası, kontak her açıldığında altı saniye süreyle yanar. Motor çalıştırdıktan sonra sürücü kemerini taktığında söner.

Hava yastıkları

Hava yastıkları, genel bakış

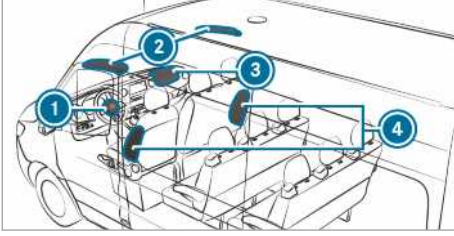

- ① Sürücü hava yastığı
- ② Pencere hava yastığı
- ③ Ön yolcu hava yastığı
- ④ Yan hava yastığı

Bir hava yastığının nereye monte edilmiş olduğunu AIRBAG işaretinden anlayabilirsiniz.

Bir hava yastığı, etkinleştiğinde araçtaki ilgili kişi için koruma potansiyelini arttırabilir.

Her bir hava yastığının olası koruma potansiyeli:

HAVA YASTIĞI	... için olası koruma potansiyeli
Sürücü hava yastığı, ön yolcu hava yastığı	Baş ve göğüs kafesi
Pencere hava yastığı	Baş
Yan hava yastığı	Göğüs kafesi ve kalça

Hava yastıklarının koruma potansiyeli

Kaza durumuna bağlı olarak bir hava yastığı, doğru şekilde takılmış bir emniyet kemerini tamamlayıcı olarak koruma potansiyelini arttırılabilir.

⚠ UYARI Yanlış oturma pozisyonundan kaynaklanan yaralanma veya ölüm tehlikesi

Doğru oturma pozisyonundan saptığımızda, hava yastığı öngörüldüğü gibi koruyamaz ve

hatta tetiklendiğinde ilave yaralanmalara neden olabilir.

Risklerden kaçınmak için araçtaki her kişi aşağıda belirtilen hususların sağlandığından her zaman emin olmalıdır:

- Emniyet kemerini doğru takın. Özellikle hamile kadınlarda kalça kemerinin hiçbir zaman karın veya karın alt bölgesinden geçmediğine dikkat edin.
 - Doğru pozisyonda oturun ve hava yastıklarından olabildiğince uzak durun.
 - Belirtilen hatırlatmaları dikkate alın.
- ▶ Hava yastığı ile araçtaki kişi arasında herhangi bir nesnenin bulunmadığından her zaman emin olun.

Tetiklenen hava yastığından dolayı oluşabilecek riskleri önlemek için araçtaki her kişi özellikle aşağıda belirtilen hatırlatmaları dikkate almalıdır:

- Sürüş başlamadan önce koltukları doğru şekilde ayarlayın, sürücü ve ön yolcu koltuğunu mümkün olduğu kadar arkaya alın.
- Bu sırada sürücünün doğru oturma pozisyonu ile ilgili bilgileri her zaman dikkate alın (→ Sayfa 65).
- Direksiyonu sadece çemberinden tutun. Bu durumda hava yastığı herhangi bir engelle karşılaşmadan açılabilir.
- Sürüş sırasında her zaman koltuk sırt dayanağına yaslanın. Öne doğru eğilmeyin veya kapiya, ya da yan cama yaslanmayın. Aksi takdirde hava yastıklarının açılma alanında bulunursunuz.
- Ayaklar her zaman yere temas etmelidir. Ayaklarınızı, örneğin ön göğse koymayın. Aksi takdirde ayaklarınız hava yastığının açılma alanında bulunur.
- Araçta çocuklar yolculuk edecekse, ilave hatırlatmaları dikkate alın (→ Sayfa 36).
- Nesnelere her zaman gerektiği şekilde muhafaza edin ve emniyete alın.

Araç iç mekanındaki nesnelere, bir hava yastığının gerektiği şekilde çalışmasını kısıtlayabilir. Araçtaki her kişi özellikle aşağıda belirtilen hususların sağlandığından her zaman emin olmalıdır:

- Araçtaki kişi ile bir hava yastığı arasında başka bir kişi, hayvan veya nesne olmamalıdır.
- Koltuk ile kapı ve ayrıca kapı direği (B direği) arasında herhangi bir nesne olmamalıdır.

- Tutamlara veya giysi kancalarına, örneğin elbise askıları gibi sert nesnelere asılmamalıdır.
- Mobil navigasyon cihazı, mobil telefon veya içecek kutusu tutucusu gibi herhangi bir aksesuar parçası bir hava yastığının açılma alanına, örneğin ön göğse, kapağına, yan cama veya yan kaplamaya sabitlenmemelidir. Ayrıca herhangi bir bağlantı kablosu, gerdirme bandı veya tutucu kemer, hava yastığının açılma alanından geçmemeli veya buraya sabitlenmemelidir. Aksesuar üreticisinin montaj talimatı ile birlikte uygun montaj yerine ilişkin hatırlatmaları da her zaman dikkate alın.
- Giysilerin ceplerinde herhangi bir ağır, keskin kenarlı veya kırılabilir nesne olmamalıdır. Bu tür nesnelere uygun bir yerde muhafaza edin.

Hava yastığı koruma potansiyelinin kısıtlanması

⚠ UYARI Bir hava yastığının muhafazasında yapılan değişikliklerden kaynaklanan yaralanma tehlikesi

Bir hava yastığının muhafazasında değişiklik yapar veya üzerine, örneğin yapışkan etiket gibi bir nesne yerleştirirseniz, hava yastığı artık gerektiği şekilde çalışmaz.

- ▶ Bir hava yastığının muhafazasında asla değişiklik yapmayın ve üzerine herhangi bir nesne yerleştirmeyin.

Bir hava yastığının nereye monte edilmiş olduğunu AIRBAG işaretinden anlayabilirsiniz (→ Sayfa 35).

⚠ UYARI Uygun olmayan koltuk kılıflarından kaynaklanan yaralanma veya ölüm tehlikesi

Uygun olmayan koltuk kılıfları, koltuklara entegre edilmiş hava yastıklarının tetiklenmesini zorlaştırabilir veya engelleyebilir.

Bu durumda hava yastıkları araçtaki kişileri artık öngörüldüğü gibi koruyamaz.

- ▶ Sadece Mercedes-Benz'in ilgili koltuk için kullanımını serbest bıraktığı koltuk kılıflarını kullanın.

⚠ UYARI Kapı kaplamasındaki sensörlerin fonksiyon arızalarından kaynaklanan yaralanma tehlikesi

Kapılarda, hava yastıklarının kumanda edilmesi için sensörler bulunmaktadır. Kapılarda veya kapı kaplamalarında yapılan değişikliklerden veya usulüne uygun olmayan çalışmalardan ve ayrıca hasarlı kapılardan dolayı sensörlerin çalışması olumsuz etkilenmiş olabilir. Bundan dolayı hava yastıkları artık gerektiği şekilde çalışmaz.

Bu durumda hava yastıkları araçtaki kişileri artık öngörüldüğü gibi koruyamaz.

- ▶ Kapıları veya kapılara ait parçaları asla değiştirmeyin.
- ▶ Kapılardaki veya kapı kaplamasındaki çalışmaların bir yetkili serviste yapılmasını sağlayın.

⚠ UYARI Tetiklenen hava yastığından kaynaklanan yaralanma tehlikesi

Önceden tetiklenmiş bir hava yastığı artık herhangi bir koruma etkisi sağlayamaz ve bir kazada öngörüldüğü gibi koruyamaz.

- ▶ Tetiklenen bir hava yastığının yenilenmesi için aracın bir yetkili servise çekilmesini sağlayın.

Tetiklenen hava yastıklarının hemen değiştirilmesini sağlayın.

Araçta çocuk varsa

Çocukların emniyetli bir şekilde yolculuk ettirilmesi ile ilgili hatırlatmalar

⚠ UYARI Araçta gözetimsiz çocuklar varken kaza ve yaralanma tehlikesi

Çocukları gözetimsiz olarak araçta bırakmanız durumunda, çocuklar;

- kapıları açabilir ve bundan dolayı başka kişileri veya trafik katılımcılarını tehlikeye sokabilir.
- araçtan inebilir ve bir kaza geçirebilir.
- araç donanımlarını kumanda edebilir ve örneğin sıkışabilir.

Ayrıca çocuklar, örneğin aşağıda belirtilenleri yaparak aracı hareket ettirebilir:

- sabitleme frenini çözerek.
 - şanzıman konumunun değiştirecek.
 - aracı çalıştırarak.
- Çocukları asla gözetimsiz olarak araçta bırakmayın.
- Aracı terk ederken anahtarı her zaman yanınıza alın ve aracı kilitleyin.
- Anahtarı, çocukların erişemeyeceği yerlerde muhafaza edin.

▲ UYARI Araçta yüksek sıcaklığa veya soğuğa maruz kalmaktan kaynaklanan ölüm tehlikesi

Kişilerin, özellikle çocukların uzun süre devam eden yüksek sıcaklığa veya soğuğa maruz kalmaları yaralanma veya ölüm tehlikesine neden olabilir!

- Kişileri, özellikle çocukları asla gözetimsiz olarak araçta bırakmayın.
- Hayvanları asla gözetimsiz olarak araçta bırakmayın.

▲ UYARI Çocuk koltuğunun doğrudan güneş ışığına maruz kalmasından kaynaklanan yanma tehlikesi

Çocuk emniyet sistemi doğrudan güneş ışığına maruz kalırsa, parçaları çok ısınabilir.

Çocuklar bu parçalardan, özellikle çocuk emniyet sisteminin metal parçalarından dolayı yanabilir.

- Çocuk emniyet sisteminin doğrudan güneş ışığına maruz kalmamasına her zaman dikkat edin.
- Çocuk emniyet sistemini, örneğin bir örtü ile örtterek koruyun.
- Çocuk emniyet sistemi doğrudan güneş ışığına maruz kaldıysa, çocuğu koltukta emniyete almadan önce koltuğu soğutmaya bırakın.
- Çocukları asla gözetimsiz olarak araçta bırakmayın.

Mercedes-Benz, 12 yaşından küçük veya 1,50m'den kısa çocukların daha iyi şekilde korunması için aşağıda belirtilen hatırlatmaların mutlaka dikkate alınmasını tavsiye eder:

- Çocukları sadece Mercedes-Benz araçları için uygun, tavsiye edilen ve yaş, kilo ve ayrıca boya uygun bir çocuk emniyet sistemi içerisinde emniyete alın. Bu sırada çocuk emniyet sisteminin kullanım alanını mutlaka dikkate alın.
- Çocuk emniyet sistemini mümkünse bir arka koltuğa monte edin.
- Çocuk emniyet sistemleri için sadece aşağıda belirtilen sabitleme sistemlerini kullanın:
 - Emniyet kemeri sistemi
 - ISOFIX sabitleme askıları
 - Top Tether bağlantıları
- Çocuk emniyet sistemi üreticisinin montaj talimatına uyun.
- Araç iç mekanındaki ve çocuk emniyet sistemindeki ikaz hatırlatma etiketlerini dikkate alın.

▲ UYARI Çocuk emniyet sisteminin yanlış monte edilmesinden kaynaklanan yaralanma veya ölüm tehlikesi

Çocuk emniyet sistemi, bunun için uygun olan koltuk pozisyonuna yanlış monte edilirse, öngörüldüğü gibi koruyamaz.

Çocuk bundan dolayı bir kazada, fren manevrasında veya ani yön değişikliğinde tutulamaz.

- Çocuk emniyet sistemi üreticisinin montaj talimatını ve ayrıca kullanım alanını mutlaka dikkate alın.
- Çocuk emniyet sistemi temas yüzeyinin, koltuğun oturma alanına tamamen dayandığından her zaman emin olun.
- Çocuk emniyet sisteminin altına veya arkasına asla bir nesne, örneğin minder koymayın.
- Çocuk emniyet sistemlerini sadece öngörülen orijinal kılıf ile kullanın.
- Hasarlı kılıfları sadece orijinal kılıflar ile değiştirin.

⚠ UYARI Araçta emniyete alınmamış çocuk emniyet sistemlerinden kaynaklanan yaralanma veya ölüm tehlikesi

Çocuk emniyet sistemi, yanlış monte edilmişse veya emniyete alınmamışsa bir kazada, frenleme manevrasında veya ani yön değişikliğinde çözülebilir.

Çocuk emniyet sistemi etrafa savrulabilir ve araçtaki kişilere isabet edebilir.

- ▶ Kullanılmayan çocuk emniyet sistemlerini de her zaman doğru şekilde monte edin.
- ▶ Çocuk emniyet sistemi üreticisinin montaj talimatını mutlaka dikkate alın.

⚠ UYARI Hasarlı çocuk emniyet sistemlerinin kullanılmasından kaynaklanan yaralanma veya ölüm tehlikesi

Hasar görmüş veya bir kazada zorlanmış çocuk emniyet sistemleri veya bunlara ait sabitleme sistemleri artık öngörüldüğü gibi koruyamaz.

Çocuk bundan dolayı bir kazada, fren manevrasında veya ani yön değişikliğinde tutulamaz.

- ▶ Hasar görmüş veya bir kazada zorlanmış çocuk emniyet sistemlerini derhal değiştirin.
- ▶ Çocuk emniyet sistemlerinin sabitleme sistemlerini, tekrar bir çocuk emniyet sistemi monte edilmeden önce ilk fırsatta bir yetkili serviste kontrol ettirin.

- i** Mercedes-Benz tarafından tavsiye edilen çocuk emniyet sistemlerinin temizliği için Mercedes-Benz temizlik ve bakım maddelelerini kullanın. Ayrıntılı bilgileri bir yetkili servisten edebilirsiniz.

Aşağıda belirtilen hatırlatmaları da mutlaka dikkate alın:

- Bir çocuk emniyet sisteminin ön yolcu koltuğuna montajında, ön yolcu koltuğundaki çocuk emniyet sistemleri ile ilgili hatırlatmalar (→ Sayfa 40)
- Uygun çocuk emniyet sistemlerinin sabitlenmesi ile ilgili hatırlatmalar (→ Sayfa 41)
- Tavsiye edilen çocuk emniyet sistemleri ile ilgili hatırlatmalar (→ Sayfa 43)
- Emniyet kemeri ile ilgili emniyet hatırlatmaları (→ Sayfa 32)

- Emniyet kemerinin doğru kullanımı (→ Sayfa 34)

ISOFIX'li çocuk emniyet sisteminin arka koltuğa sabitlenmesi

ISOFIX çocuk koltuğu bağlantıları ile ilgili hatırlatmalar

⚠ UYARI Çocuk ve çocuk emniyet sistemi için izin verilen toplam ağırlığın aşılması nedeniyle yaralanma veya ölüm tehlikesi

Çocuğun, çocuk emniyet sisteminin entegre emniyet kemeri ile emniyete alındığı ISOFIX çocuk emniyet sistemleri için çocuğun ve çocuk emniyet sisteminin müsaade edilen toplam kütlesi 33 kg'dır.

Çocuk ve çocuk emniyet sistemi toplamda 33 kg'dan ağırsa, entegre emniyet kemeri ISOFIX çocuk emniyet sistemi artık yeterli bir koruma etkisi sağlamaz. ISOFIX çocuk koltuğu bağlantılarına aşırı yük binebilir ve çocuk, örneğin bir kazada tutulamaz.

- ▶ Çocuk ve çocuk emniyet sistemi toplamda 33 kg'dan ağırsa, sadece çocuğun araç koltuğu emniyet kemeri ile emniyete alındığı bir ISOFIX çocuk emniyet sistemini kullanın.
- ▶ Mevcut olması durumunda, çocuk emniyet sistemini ayrıca Top Tether kemeri ile emniyete alın.

Çocuk emniyet sisteminin ağırlığıyla ilgili olarak aşağıda belirtilenlerdeki bilgileri her zaman dikkate alın

- kullanılan çocuk emniyet sistemine ait, üreticinin montaj ve işletme talimatında
- mevcutsa, çocuk emniyet sistemindeki bir etiketin üzerinde

Çocuğun ve çocuk emniyet sisteminin müsaade edilen toplam ağırlığının aşılmadığını düzenli olarak kontrol edin.

Bir çocuk emniyet sisteminin sabitlenmesi için kullanım alanını ve koltukların uygunluğunu ve ayrıca kullanılan çocuk emniyet sisteminin üreticisinin montaj ve işletme talimatını mutlaka dikkate alın.

ISOFIX, özel emniyet sistemleri için standartlaştırılmış bir sabitleme sistemidir. ISOFIX çocuk emniyet sistemlerine UN-R44 uyarınca müsaade edilmiştir.

ISOFIX sabitleme askılarına, sadece UN-R44 standardı uyarınca müsaade edilen çocuk emniyet sistemleri sabitlenebilir.



Bir ISOFIX çocuk emniyet sisteminin sabitlenebileceğini gösteren sembol

ISOFIX çocuk koltuğu bağlantılarının takılması

⚠ UYARI Çocuk ve çocuk emniyet sistemi için izin verilen toplam ağırlığın aşılması nedeniyle yaralanma veya ölüm tehlikesi

Çocuğun, çocuk emniyet sisteminin entegre emniyet kemeri ile emniyete alındığı ISOFIX çocuk emniyet sistemleri için çocuğun ve çocuk emniyet sisteminin müsaade edilen toplam kütlesi 33 kg'dır.

Çocuk ve çocuk emniyet sistemi toplamda 33 kg'dan ağırsa, entegre emniyet kemeri ISOFIX çocuk emniyet sistemi artık yeterli bir koruma etkisi sağlamaz. ISOFIX çocuk koltuğu bağlantılarına aşırı yük binebilir ve çocuk, örneğin bir kazada tutulamaz.

- ▶ Çocuk ve çocuk emniyet sistemi toplamda 33 kg'dan ağırsa, sadece çocuğun araç koltuğu emniyet kemeri ile emniyete alındığı bir ISOFIX çocuk emniyet sistemini kullanın.
- ▶ Mevcut olması durumunda, çocuk emniyet sistemini ayrıca Top Tether kemeri ile emniyete alın.

Çocuk emniyet sisteminin ağırlığıyla ilgili olarak aşağıda belirtilenlerdeki bilgileri her zaman dikkate alın

- kullanılan çocuk emniyet sistemine ait, üreticinin montaj ve işletme talimatında

- mevcutsa, çocuk emniyet sistemindeki bir etiketin üzerinde

Çocuğun ve çocuk emniyet sisteminin müsaade edilen toplam ağırlığının aşılmadığını düzenli olarak kontrol edin.

Bir çocuk emniyet sisteminin sabitlenmesi için kullanım alanını ve koltukların uygunluğunu ve ayrıca kullanılan çocuk emniyet sisteminin üreticisinin montaj ve işletme talimatını mutlaka dikkate alın.

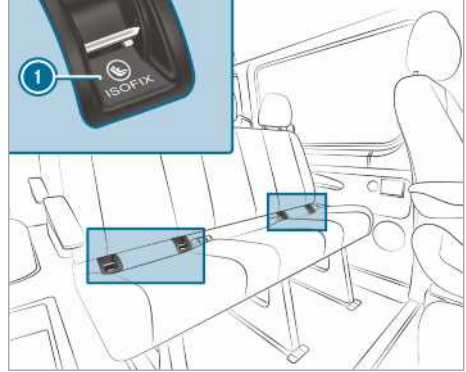

1 ISOFIX sabitleme askıları

Her sürüşten önce ISOFIX çocuk emniyet sisteminin, aracın her iki sabitleme askısına doğru şekilde oturmuş olduğundan mutlaka emin olun.

! **HATIRLATMA** Orta koltuğun emniyet kemeri, çocuk emniyet sistemi takılırken hasar görebilir

▶ Emniyet kemerinin sıkışmadığından emin olun.

▶ ISOFIX çocuk emniyet sistemini araçtaki her iki sabitleme askısına takın.

Top Tether'in sabitlenmesi

⚠ UYARI Top Tether kemerlerin yanlış sabitlenmesinden kaynaklı yaralanma tehlikesi

Top Tether kemerleri yanlış sabitlerseniz; örneğinyükleme alanındaki bir halkaya takarsanız, çocuk emniyet sistemi doğru sabitlenmemiş olur.

Buna bağlı olarak, bir kaza durumunda öngörülen korumayı sağlayamayabilir.

► Bu nedenle, Top Tether kancasını yalnızca öngörülen Top Tether bağlantısına sabitleyin.

Top Tether sayesinde yaralanma riski azaltılabilir. Top Tether kemeri, ISOFIX ile sabitlenmiş çocuk emniyet sistemi ile araç arasında ilave bir bağlantı yapılmasını mümkün kılar.

Çocuk emniyet sistemi, bir Top Tether kemeri ile donatılmış olmalıdır.

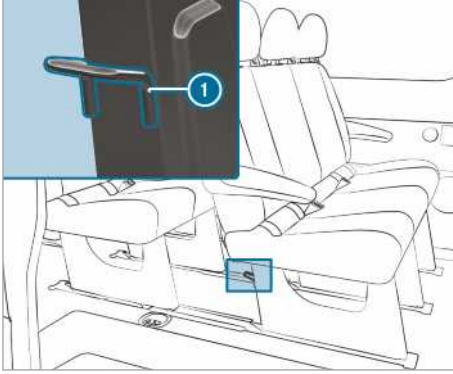

Top Tether bağlantıları ① her bir arka koltuk sırasının arka tarafında koltuk sırası ayağında bulunmaktadır.



- Gerekirse koltuk başlığını yukarıya doğru itin (→ Sayfa 75).
- Top Tether'li ISOFIX çocuk emniyet sistemi takın. Bu sırada çocuk emniyet sisteminin montaj talimatını dikkate alın.
- Top Tether kemeri ③ koltuk başlığının altındaki iki koltuk başlığı demirinin arasından geçirin.
- Top Tether kancasını ② kıvrımadan Top Tether bağlantısına ① takın.
- Top Tether kemeri ③ gerin. Bu sırada çocuk emniyet sisteminin montaj talimatını dikkate alın.

- Gerekirse koltuk başlığını aşağıya doğru itin (→ Sayfa 75). Top Tether kemerinin ③ geçişinin engellenmemesine dikkat edin.

Ön yolcu koltuğundaki çocuk emniyet sistemleri

Ön yolcu koltuğundaki çocuk emniyet sistemleri ile ilgili hatırlatmalar

Kaza istatistikleri, arka koltuklarda emniyete alınan çocukların, ön koltuklarda emniyete alınandan daha iyi korunduğunu göstermektedir. Bu nedenle Mercedes-Benz, çocuk emniyet sisteminin tercihen bir arka koltuğa monte edilmesini şiddetle tavsiye eder.



Ön yolcu güneşliğindeki ikaz hatırlatması

Geriye dönük çocuk emniyet tertibatını HİÇBİR ZAMAN ÖN HAVA YASTIĞI ETKİNLEŞTİRİLMİŞ bir koltukta kullanmayın; bu, çocuklarda ÖLÜME veya AĞIR YARALANMALARA neden olabilir.

Çocukların emniyetli bir şekilde yolculuk ettirmesi ile ilgili hatırlatmaları da mutlaka dikkate alın (→ Sayfa 36).

Geriye dönük çocuk emniyet sistemlerine ilişkin hatırlatmalar



Yapışkan etiket, ön yolcu kabısı açıkken görülür

Ön yolcu hava yastığı devreden çıkartılamaz. Bunu, ön yolcu tarafında, ön göğsün yanında özel bir yapışkan etiketten anlarsınız. Geriye dönük bir çocuk emniyet sistemini ön yolcu koltuğuna değil, her zaman uygun bir arka koltuğa monte edin.

Ön yolcu koltuğundaki öne dönük çocuk emniyet sistemlerine ilişkin hatırlatmalar

Ön yolcu koltuğunda çocuk emniyet sistemleri kullandığınızda, aşağıda belirtilen noktaları mutlaka dikkate alın:

- Ön yolcu koltuğunu en arka pozisyona getirin. Koltuk yükseklik ayarına sahip koltuklarda, koltuğu ayrıca en üst pozisyona getirin.
- Koltuk sırt dayanağını neredeyse dik bir pozisyona ayarlayın.
- Oturma minderi derinliğini tamamen içeriye sürün.
- Çocuk emniyet sisteminin temas yüzeyi, ön yolcu koltuğunun oturma alanına tamamen dayanmalıdır.
- Öne dönük bir çocuk emniyet sisteminin sırt dayanağı, ön yolcu koltuğunun sırt dayanağına mümkün olduğunca düz bir şekilde dayanmalıdır. Çocuk emniyet sistemi tavana değmemelidir veya koltuk başlığı tarafından bir yüklenmeye maruz kalmamalıdır.
- Koltuk sırt dayanağının eğimini ve koltuk başlıklarının ayarını duruma göre gereğince ayarlayın.
- Oturma minderi eğimini, oturma minderi ön kenarının en üst ve oturma minderi arka kenarının en alt pozisyonda olacak şekilde ayarlayın.
- Omuz kemeri kayışının, araçtaki kemer çıkışından çocuk emniyet sisteminin omuz kemeri kılavuzuna doğru şekilde gittiğinden her zaman emin olun. Omuz kemeri kayışının, kemer çıkışından öne ve aşağıya doğru gitmesi gerekir.
- Gerekirse kemer çıkışı ve ön yolcu koltuğunu gereğince ayarlayın.
- Çocuk emniyet sisteminin altına veya arkasına asla bir nesne, örneğin minder koymayın.

Kullanılan çocuk emniyet sisteminin üreticisinin montaj ve işletme talimatını ve uygun çocuk emniyet sistemlerinin sabitlenmesi ile ilgili hatırlatmaları mutlaka dikkate alın (→ Sayfa 41).

Koltukların çocuk emniyet sistemleri için uygunluğu

Uygun çocuk emniyet sistemlerinin sabitlenmesi ile ilgili hatırlatmalar

Araçta, sadece UN-R44 UNECE standardına uygun çocuk emniyet sistemleri kullanılabilir.

Çocuk emniyet sistemlerindeki bir onay etiketi için örnek:

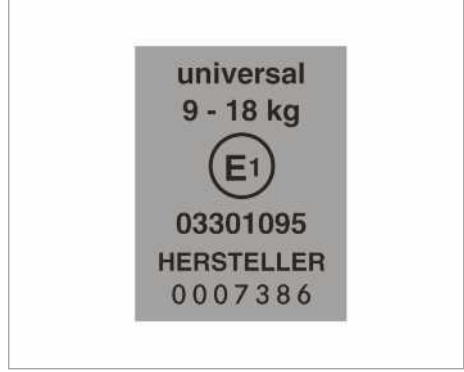

UN-R44 gereğince çocuk emniyet sistemleri için etiket

Aşağıda belirtilen "Universal" kategorisine ait ISOFIX çocuk emniyet sistemleri, "Koltukların, çocuk emniyet sistemlerinin sabitlenmesi için uygunluğu" tablolarına istinaden U, UF veya IUF ile işaretlenmiş koltuklarda kullanılabilir.

Semi-universal çocuk emniyet sistemleri, onay etiketi üzerindeki "semi-universal" yazısı ile belirtilmiştir. Ancak araç ve koltuk, çocuk emniyet sistemi üreticisinin araç tipi listesinde yer alıyorsa kullanılabilir.

Koltukların, kemerle bağlanmış çocuk emniyet sistemlerinin sabitlenmesi için uygunluğuna ilişkin hatırlatmalar

Aşağıda belirtilen hatırlatmaları dikkate alın:

- **Bir arka koltukta 0/0+ grubuna ait bir ana kucak ve geriye dönük bir çocuk emniyet sistemi kullanıldığında:** Sürücü ve ön yolcu koltuğunu, çocuk emniyet sistemine temas etmeyecek şekilde ayarlayın.
- **I grubuna ait öne dönük bir çocuk emniyet sistemi kullanıldığında:** Çocuk emniyet sisteminin sırt dayanağı, araç koltuğunun sırt dayanağına mümkün olduğunca düz bir şekilde dayanmalıdır.
- II veya III ağırlık grubuna ait belirli çocuk emniyet sistemlerinde azami boy ayarında, örneğin tavana temas etme ihtimalinden dolayı kısıtlamalar söz konusu olabilir.
- Çocuğun ayaklarının ön koltuğa yetişmediğinden emin olun. Gerekirse ön koltuğu biraz daha öne doğru kaydırın.

- Çocuk emniyet sistemi tavana değmemelidir veya koltuk başlığı tarafından bir yüklenmeye maruz kalmamalıdır. Koltuk başlıklarını gereğince ayarlayın.
- Çocuk emniyet sistemi üreticisinin montaj talimatını dikkate alın.

Tabloya yönelik açıklama:

- X Bu ağırlık grubuna giren çocuklar için uygun değil.
- U Bu ağırlık grubuna giren "Universal" kategorisine ait çocuk emniyet sistemleri için uygun.

UF Bu ağırlık grubuna giren "Universal" kategorisine ait öne dönük çocuk emniyet sistemleri için uygun.

L "Tavsiye edilen çocuk emniyet sistemleri" tablosuna istinaden veya araç ve koltuk, çocuk emniyet sistemi üreticisinin araç tipi listesinde yer alıyorsa, yarı üniversal çocuk emniyet sistemleri için uygun.

Ön yolcu koltuğu

Ağırlık grubu	Ön yolcu koltuğu (ön yolcu hava yastıklı) ¹	Ön yolcu koltuğu (ön yolcu hava yastıksız) ¹	Tekli koltuk
Grup 0: 10 kg'a kadar	X	U	X
Grup 0+: 13 kg'a kadar	X	U	X
Grup I: 9 kg ila 18 kg	UF	U	X
Grup II: 15 kg ila 25 kg	UF	U	X
Grup III: 22 kg ila 36 kg	UF	U	X

¹ Ön yolcu koltuğunu en arka, en üst pozisyona getirin.

Ön yolcu koltuk sırası

Ağırlık grubu	Dış koltuk (ön yolcu hava yastıklı)	Dış koltuk (ön yolcu hava yastıksız)	Orta koltuk
Grup 0: 10 kg'a kadar	X	U	X
Grup 0+: 13 kg'a kadar	X	U	X
Grup I: 9 kg ila 18 kg	UF	U	X
Grup II: 15 kg ila 25 kg	UF	U	X
Grup III: 22 kg ila 36 kg	UF	U	X

Arka koltuk sırası

Ağırlık grubu	Arka koltuk sırası (çift kabin)	Arka koltuk sırası (standart/konfor)
Grup 0: 10 kg'a kadar	U	U
Grup 0+: 13 kg'a kadar	U	U
Grup I: 9 kg ila 18 kg	U	U
Grup II: 15 kg ila 25 kg	U	U
Grup III: 22 kg ila 36 kg	U	U

Tavsiye edilen çocuk emniyet sistemleri ile ilgili hatırlatmalar**Araç koltuğu emniyet kemeri ile sabitlemek için tavsiye edilen çocuk emniyet sistemleri**

Ağırlık grupları	Üretici	Tip	Onay numarası (E1 ...)	9H95 renk kodu ile sipariş numarası (A 000...)
Grup 0: 10 kg'a kadar yaklaşık 6 aylığa kadar	Britax Römer	BABY SAFE plus II	04 301 146	970 13 02
Grup 0+: 13 kg'a kadar yaklaşık 15 aylığa kadar	Britax Römer	BABY SAFE plus II	04 301 146	970 13 02
Grup I: 9 ila 18 kg yaklaşık 9 aylıktan 4 yaşına kadar	Britax Römer	DUO plus	04 301 133	970 17 02
Grup II/III: 15 ila 36 kg yaklaşık 4 ila 12 yaş	Britax Römer	KIDFIX	04 301 198	970 20 02
	Britax Römer	KIDFIX XP	04 301 304	970 23 02

i Doğru çocuk emniyet sistemi ile ilgili ayrıntılı bilgileri bir Mercedes-Benz yetkili servisinden edebilirsiniz.

Kapılar için çocuk emniyetlerinin açılması/kapatılması

⚠ UYARI Araçta gözetimsiz çocuklar varken kaza ve yaralanma tehlikesi

Çocukları gözetimsiz olarak araçta bırakmanız durumunda, çocuklar;

- kapıları açabilir ve bundan dolayı başka kişileri veya trafik katılımcılarını tehlikeye sokabilir.

- araçtan inebilir ve bir kaza geçirebilir.
- araç donanımlarını kumanda edebilir ve örneğin sıkışabilir.

Ayrıca çocuklar, örneğin aşağıda belirtilenleri yaparak aracı hareket ettirebilir:

- sabitleme frenini çözürek.
- şanzıman konumunun değiştirerek.
- aracı çalıştırarak.

- ▶ Çocukları asla gözetimsiz olarak araçta bırakmayın.
- ▶ Aracı terk ederken anahtarı her zaman yanınıza alın ve aracı kilitleyin.
- ▶ Anahtarı, çocukların erişemeyeceği yerlerde muhafaza edin.

⚠ UYARI Araçta yüksek sıcaklığa veya soğuğa maruz kalmaktan kaynaklanan ölüm tehlikesi

Kişilerin, özellikle çocukların uzun süre devam eden yüksek sıcaklığa veya soğuğa maruz kalmaları yaralanma veya ölüm tehlikesine neden olabilir!

- ▶ Kişileri, özellikle çocukları asla gözetimsiz olarak araçta bırakmayın.
- ▶ Hayvanları asla gözetimsiz olarak araçta bırakmayın.

⚠ UYARI Araçta gözetimsiz çocuklar varken kaza ve yaralanma tehlikesi

Araçta çocuklar yolculuk ediyorsa, çocuklar:

- kapıları açabilir ve bundan dolayı başka kişileri veya trafik katılımcılarını tehlikeye sokabilir.
- araçtan inebilir ve bir kaza geçirebilir.
- araç donanımlarını kumanda edebilir ve örneğin sıkışabilir.
- ▶ Araçta çocuklar yolculuk ediyorsa, her zaman mevcut çocuk emniyetlerini etkinleştirin.
- ▶ Çocukları asla gözetimsiz olarak araçta bırakmayın.
- ▶ Aracı terk ederken anahtarı her zaman yanınıza alın ve aracı kilitleyin.

Birleşik Krallık için olan araçlar: "Kapı ilave emniyeti ile ilgili hatırlatmalar" bölümündeki önemli emniyet hatırlatmalarını dikkate alın.

Aşağıda belirtilen kapılarda çocuk emniyetleri mevcuttur:

- Sürgülü kapılar
 - Çift kabinin arka kapıları
- Kapılardaki çocuk emniyetleri ile her bir kapıyı ayrı olarak emniyete alabilirsiniz. Artık içeriden (elektrikli sürgülü kapı hariç) açamaz. Aracın kilitleri açıksa, kapı dışarıdan açılabilir.

Emniyete alınmış elektrikli bir sürgülü kapıda, sadece arka bölümdeki sürgülü kapının kumanda elemanları kilitlidir. Elektrikli sürgülü kapı her zaman orta konsoldaki tuş üzerinden açılabilir (→ Sayfa 52).

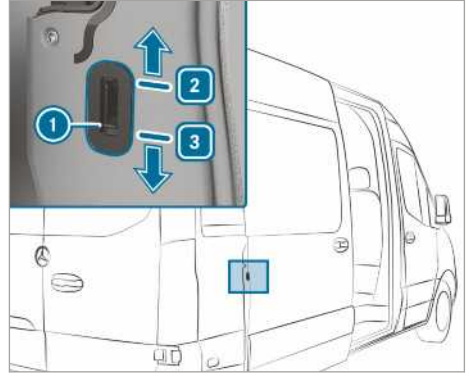

Örnek, sürgülü kapı çocuk emniyeti

- ▶ ① çocuk emniyeti sürgüsünü ② (açık) veya ③ (kapalı) konumuna itin.
- ▶ Ardından her defasında çocuk emniyetinin işlevselliğini kontrol edin.

Araçta evcil hayvanlar ile ilgili hatırlatmalar

⚠ UYARI Araçta emniyete alınmamış veya gözetimsiz hayvanlar varken kaza ve yaralanma tehlikesi

Hayvanları gözetimsiz olarak veya emniyete almadan araçta bırakırsanız, örneğin tuşlara veya şalterlere basabilirler.

Bundan dolayı hayvanlar:

- araç donanımlarını etkinleştirebilir ve örneğin kendilerini sıkıştırabilirler
- sistemleri açık kapatabilirler ve bundan dolayı diğer trafik katılımcılarını tehlikeye sokabilirler.

Bunun haricinde emniyete alınmamış hayvanlar bir kazada veya ani direksiyon ve fren manevralarında araçta savrulabilirler ve bu sırada araçtaki kişileri yaralayabilirler.

- ▶ Hayvanları asla gözetimsiz olarak araçta bırakmayın.
- ▶ Hayvanları sürüş esnasında her zaman gerektiği şekilde emniyete alın, örneğin uygun bir hayvan taşıma çantası ile.

Anahtar

Anahtarın telsiz bağlantıları ile ilgili hatırlatmalar

⚠ TEHLİKE Start-Stop tuşunda, tıbbi cihazları olan kişiler için elektromanyetik ışı-
nımdan kaynaklanan ölüm tehlikesi

Tıbbi cihazları, örneğin kalp pili veya defibrila-
törü olan kişiler:

Start-Stop tuşunu kullandığınızda, anahtar ve
araç arasında bir telsiz bağlantısı oluşur.

Elektromanyetik ışınım bir tıbbi cihazın fonksiyonunu olumsuz etkileyebilir.

▶ Aracı çalıştırmadan önce mutlaka doktorunuzdan veya tıbbi cihaz üreticisinden ilgili sistem emisyonlarının olası etkileri ile ilgili bilgi edinin.

KEYLESS-START fonksiyonu anteninin algılama alanı

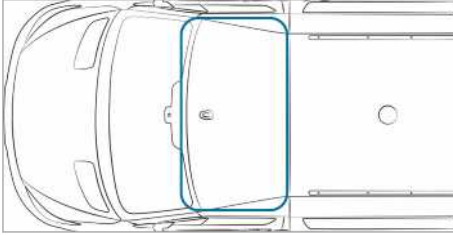

Anahtar fonksiyonları, genel bakış

⚠ UYARI Araçta gözetimsiz çocuklar varken kaza ve yaralanma tehlikesi

Çocukları gözetimsiz olarak araçta bırakmanız durumunda, çocuklar;

- kapıları açabilir ve bundan dolayı başka kişileri veya trafik katılımcılarını tehlikeye sokabilir.
- araçtan inebilir ve bir kaza geçirebilir.
- araç donanımlarını kumanda edebilir ve örneğin sıkışabilir.

Çocuklar ayrıca, örneğin aşağıda belirtilenleri yaparak aracı hareket ettirebilir:

- sabitleme frenini çözerek.

- otomatik şanzımanı **P** park konumundan çıkartarak veya mekanik şanzımanı rölanti konumuna getirerek.

- motoru çalıştırarak.

- ▶ Aracı terk ederken anahtarı her zaman yanınıza alın ve aracı kilitleyin.
- ▶ Çocukları ve hayvanları asla gözetimsiz olarak araçta bırakmayın.
- ▶ Anahtarı, çocukların erişemeyeceği yerlerde muhafaza edin.

! HATIRLATMA Manyetik alanlardan kaynaklanan anahtar hasarı

- ▶ Anahtarı güçlü manyetik alanlardan uzak tutun.

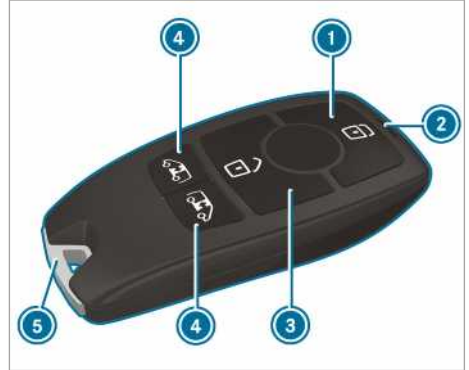



- 1 Kilitlenmesi
- 2 Pil kontrol lambası
- 3 Kilitlerin açılması
- 4 Yükleme alanı kilidinin açılması (sürgülü kapılar ve arka kapılar)/Elektrikli sürgülü kapı kilitlerinin çözülmesi ve kapıların açılması/kapatılması
- 5 Acil durum anahtarı

Anahtar fabrika ayarındayken, aşağıda belirtilen bileşenleri merkezi olarak kilitler ve kilitlerini açar:

- Sürücü ve ön yolcu kapısı
- Sürgülü kapılar
- Arka kapılar

i Aracı, kilitleri çözdükten sonra yaklaşık 40 saniye içerisinde açmazsanız, araç tekrar kilitlenir ve hırsızlık koruması tekrar etkinleştirilir.

Anahtar, elektronik cihazlar veya metal nesneler ile birlikte muhafaza etmeyin. Bu durum, anahtarın fonksiyonunu olumsuz şekilde etkileyebilir.

❗ PİL kontrol lambası  veya  tuşuna basıldığında yanmıyorsa, pil boştur.

Anahtarın pilini değiştirin (→ Sayfa 47).

Sesli kilitleme geri bildirimini devreye alınması veya devreden çıkartılması

Multimedya sistemi:

➔  ➔ Ayarlar ➔ Araç

▶ Sesli kilit. geri bildirimini açın veya kapatın.



❗ Lütfen dikkat:

Seçilen sesli kilitleme geri bildirimini ayarı, ilgili ulusal trafik kurallarına uygun olmalıdır. Almanya dahil olmak üzere bazı ülkelerde sesli kilitleme geri bildirimini kullanımına trafik kuralları gereğince müsaade edilmez (Almanya'da karayolları kanununun 16. maddesi 1 fıkrası ve 30. maddesi 1. fıkrası uyarınca). Buna uyulmasından sürücü sorumludur. Bu fonksiyonun kullanımına müsaade edilmeyen ülkelerde, bu fonksiyon aracınızda devre dışı olmakla birlikte etkinleştirilmesine izin verilmez.

Kilit açma ayarlarının değiştirilmesi

Anahtar, aşağıda belirtilen ayarlanabilir kilit açma fonksiyonlarına sahiptir:

- Merkezi olarak kilitlerin açılması
- Sürücü ve ön yolcu kapısı kilidinin açılması (Panelvan araç)
- Sürücü kapısı (kombi araç, şasi) kilidinin açılması

▶ **Ayarlar arasında geçiş yapılması:** PİL kontrol lambası iki kez yanıp söne kadar  ve  tuşlarına eş zamanlı olarak yaklaşık altı saniye boyunca basın.

Sürücü kapısı veya sürücü ve ön yolcu kapısı kilit açma fonksiyonu seçiliyken:

-  tuşuna ikinci kez bastığınızda araç kilitleri merkezi olarak açılır.

Anahtar akım tüketiminin düşürülmesi

Aracı veya bir anahtar uzun süre kullanmadığınızda, anahtarın KEYLESS-START fonksiyonunu etkin durumdan çıkartabilirsiniz.

▶ **Etkin durumdan çıkartılması:** Anahtarın  tuşuna art arda iki kez kısa süreli basın.

Anahtarın pİL kontrol lambası iki kez kısa süreli ve bir kez uzun süreli yanar.

▶ **Etkinleştirilmesi:** Anahtarın herhangi bir tuşuna basın.

Araç, vites değiştirme konsolunda bulunan ilgili yuvadaki anahtar ile çalıştırıldığında, anahtar fonksiyonları otomatik olarak etkinleştirilir.

Acil durum anahtarının çıkartılması ve takılması

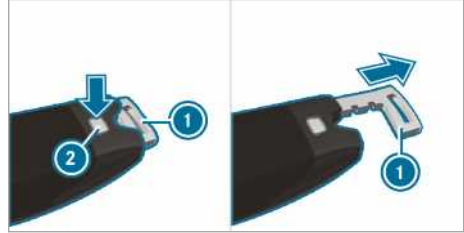

▶ **Çıkartılması:** Kilit açma düğmesine (2) basın. Acil durum anahtarını (1) bir miktar dışarı itilir.

▶ Acil durum anahtarını (1) tamamen dışarı çekin.

▶ **Yerleştirilmesi:** Kilit açma düğmesine (2) basın.

▶ Acil durum anahtarını (1) yerine oturana kadar tamamen içeri itin.

Anahtar pilinin değiştirilmesi

⚠ TEHLİKE Pillerin yutulmasından kaynaklanan ağır sağlık sorunları

Piller zehirli ve aşındırıcı maddeler içermektedir. Pillerin yutulması, ciddi sağlık sorunlarına neden olabilir.

Ölüm tehlikesi söz konusudur!

▶ Pilleri, çocukların erişemeyeceği yerlerde muhafaza edin.

▶ Piller yutulduysa, derhal tıbbi yardım alın.



ÇEVRE HATIRLATMASI Akülerin usulüne uygun olarak imha edilmemesinden kaynaklanan çevresel zararlar



Aküler, zararlı maddeler içerir. Pillerin ev çöpüne atılması yasal olarak yasaktır.



Aküleri, çevreye zarar vermeden imha edin. Deşarj olmuş aküleri bir yetkili servise veya eski aküleri toplayan bir yere verin.

- ▶ Kilit açma tuşunu ② tamamen aşağıya doğru bastırın ve kapağı ① öne doğru itin.
- ▶ Pil gözünü ③ dışarı çekin ve boş pili çıkartın.
- ▶ Yeni pili, pil gözüne ③ yerleştirin. Bu sırada pil gözündeki ve pilin üzerindeki artı kutup işaretini dikkate alın.
- ▶ Pil gözünü ③ içeri itin.
- ▶ Kapağı ① yerine oturacak şekilde tekrar takın.
- ▶ Acil durum anahtarını yerine oturana kadar tamamen içeri itin (→ Sayfa 47).

Ön koşullar

- Bir adet CR 2032 tipi, 3 V düğme pili.

Mercedes-Benz, pili bir yetkili serviste değiştirmenizi tavsiye eder.

- ▶ Acil durum anahtarını çıkartın (→ Sayfa 47).



Örnek resim

Anahtar ile ilgili sorunlar

Problem	Olası Nedenler/Sonuçlar ve ▶ Çözüm Önerileri
Aracı artık kilitlemiyor veya kilidini açamıyorsunuz.	<p>Olası nedenler:</p> <ul style="list-style-type: none"> • Anahtarın pili zayıf veya boştur. • Güçlü bir telsiz kaynağı parazit yapıyordur. • Anahtar arızalıdır. <p>▶ Pil kontrol lambası ile pili kontrol edin ve gerekirse değiştirin (→ Sayfa 47).</p> <p>▶ Kilidi açmak ve kilitlemek için acil durum anahtarını kullanın (→ Sayfa 47).</p> <p>▶ Anahtarın bir yetkili serviste kontrol edilmesini sağlayın.</p>
Anahtarlardan birini kaybettiniz.	<p>▶ Anahtarın bir yetkili serviste bloke edilmesini sağlayın.</p> <p>▶ Gerekirse mekanik kilitlerin değiştirilmesini sağlayın.</p>

Kapılar

Kapı ilave emniyeti ile ilgili hatırlatmalar

Kapı ilave emniyeti sadece Birleşik Krallık için olan araçlarda mevcuttur.

⚠ UYARI Etkin durumdaki kapı ilave emniyetinde araçtaki kişiler için yaralanma tehlikesi

Kapı ilave emniyeti etkinleştirildiğinde, kapılar artık içeriden açılmaz.

Örneğin tehlikeli durumlarda araçta bulunan kişiler artık aracı terk edemezler.

- ▶ Araçta, özellikle çocukları, yaşlı kişileri veya yardıma muhtaç kişileri asla gözetimsiz olarak bırakmayın.
- ▶ Araçta kişiler varsa, kapı ilave emniyetini etkinleştirmeyin.

Kapı ilave emniyeti aşağıda belirtilen durumlarda otomatik olarak etkinleştirilir:

- anahtar ile kilitleme işleminden sonra

Araç içi emniyetini etkin durumdan çıkartarak, kapı ilave emniyetini etkin durumdan çıkartabilirsiniz (→ Sayfa 64).

- ⓘ Araç içi emniyeti olmayan araçlarda, kapı ilave emniyeti işlevsizdir.

Kapı kilidinin içeriden çözülmesi ve kapının açılması

Sadece Birleşik Krallık için: Kapı ilave emniyeti ile ilgili hatırlatmaları dikkate alın (→ Sayfa 49).

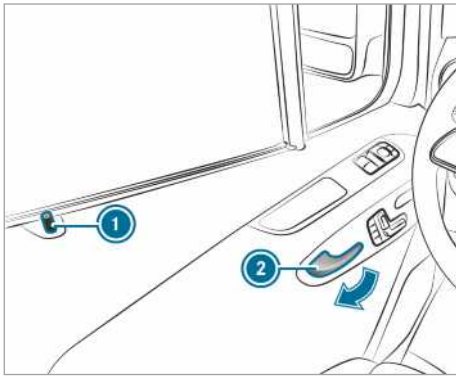

- ▶ **Ön kapı kilidinin çözülmesi ve kapının açılması:** Kapı kolunu ② çekin.

Kapının kilidi açıldığında, emniyet pimi ① yukarıya doğru sürülür.

- ▶ Kapıyı açın.

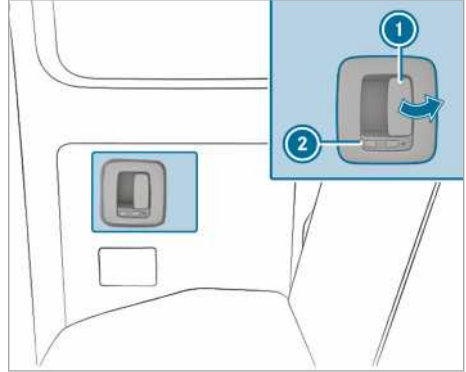

 sembolü, arka kapı kilidinin açıldığını gösterir.

- ▶ **Arka kapı kilidinin çözülmesi ve kapının açılması:** Açma kolunu ① çekin ve arka kapıyı açın.

Kapının kilidi açıldığında, sürgü ② öne doğru sürülür.

 sembolü görünür.

- ▶ **Kapatılması:** Arka kapıyı, kapı kolundan çekerek kapatın.

- ▶ **Kilitlemesi:** Sürgüyü ② arkaya doğru itin.

 sembolü görünür.

Kapının merkezi olarak içeriden kilitlemesi

⚠ UYARI Araçta gözetimsiz çocuklar varken kaza ve yaralanma tehlikesi

Çocukları gözetimsiz olarak araçta bırakmanız durumunda, çocuklar;

- kapıları açabilir ve bundan dolayı başka kişileri veya trafik katılımcılarını tehlikeye sokabilir.
- araçtan inebilir ve bir kaza geçirebilir.
- araç donanımlarını kumanda edebilir ve örneğin sıkışabilir.

Çocuklar ayrıca, örneğin aşağıda belirtilenleri yaparak aracı hareket ettirebilir:

- sabitleme frenini çözerek.

- otomatik şanzımanı **P** park konumundan çıkartarak veya mekanik şanzımanı rölanți konumuna getirerek.
- motoru çalıştırarak.
- ▶ Aracı terk ederken anahtarı her zaman yanınıza alın ve aracı kilitleyin.
- ▶ Çocukları ve hayvanları asla gözetimsiz olarak araçta bırakmayın.
- ▶ Anahtarı, çocukların erişemeyeceği yerlerde muhafaza edin.

▲ UYARI Araçta yüksek sıcaklığa veya soğuğa maruz kalmaktan kaynaklanan ölüm tehlikesi

Kişilerin, özellikle çocukların uzun süre devam eden yüksek sıcaklığa veya soğuğa maruz kalmaları yaralanma veya ölüm tehlikesine neden olabilir!

- ▶ Kişileri, özellikle çocukları asla gözetimsiz olarak araçta bırakmayın.
- ▶ Hayvanları asla gözetimsiz olarak araçta bırakmayın.

Manuel olarak kilitlenmesi ve kilitlelerin açılması

Merkezi kilitleme tuşları ile tüm aracı içeriden merkezi olarak kilitleyebilir ve kilitleleri açabilirsiniz.

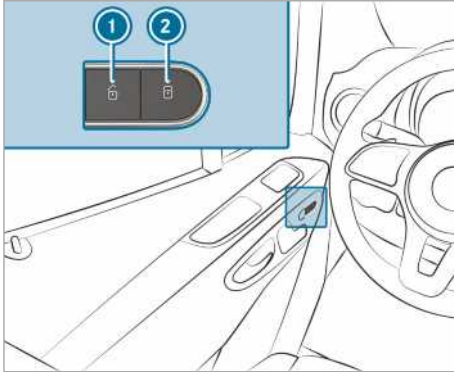

- ▶ **Tüm aracın kilitlenmesi/kilitlelerinin açılması:** Kapılar kapalıyken **1** (kilit açma) veya **2** (kilitleme) tuşuna basın.

Otomatik kilitlemenin devreye alınması ve devreden çıkartılması

Kontak açıkken araç 15 km/h'den hızlı seyrettiğinde, araç otomatik olarak kilitletir.

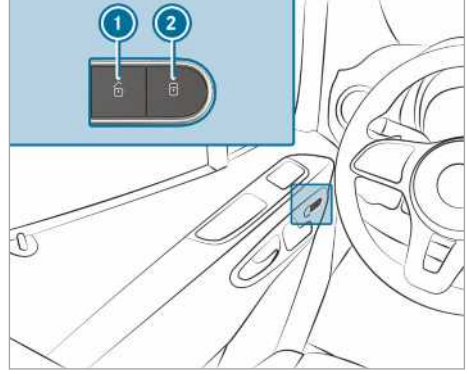

Fonksiyon devredeyken aşağıda belirtilen durumlarda araç dışında kalma tehlikesi söz konusudur:

- araç çekilerek çalıştırılırken veya itilirken
- test standındayken

- ▶ Kapılar kapalıyken gerilim beslemesini veya kontağı açın.
- ▶ **Devreye alınması:** **2** tuşunu yaklaşık beş saniye basılı tutun. Bir sinyal sesi çalar.
- ▶ **Devreden çıkartılması:** **1** tuşunu yaklaşık beş saniye basılı tutun. Bir sinyal sesi çalar.

Sürücü kapısı kilidinin acil durum anahtarı ile açılması/kilitlenmesi

- ▶ Aracı tamamen acil durum anahtarı ile kilitlemek istediğinizde, sürücü kapısı açıkken önce araç içinden kilitleme tuşuna basın. Ardından sürücü kapısının kilidini acil durum anahtarı ile kilitleyin.

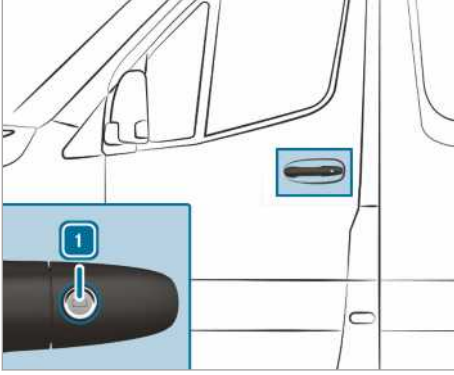

- ▶ **Kilidin açılması:** Acil durum anahtarını sola doğru 1 konumuna çevirin.
- ▶ **Kilitlenmesi:** Acil durum anahtarını sağa doğru 1 konumuna çevirin.
- ❗ **Sağdan direksiyonlu araçlar:** Acil durum anahtarını ters yöne çevirin.

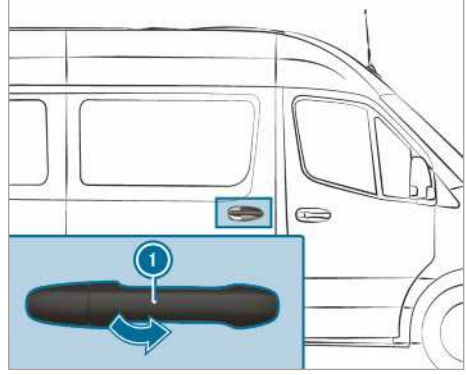

- ❗ Aracınız bir ara sabitleme mekanizması olan uzun bir sürgülü kapı ile donatılmış olabilir. Sürgülü kapıyı, açarken ve kapatırken ilave olarak yaklaşık orta kısmında sabitleyebilirsiniz. Böylece araca binmek veya araçtan inmek için kapıyı her seferinde son dayanak noktasına kadar açmanız gerekmez. Ara sabitleme mekanizmasında sürgülü kapı yerine oturmamıştır.

Sürgülü kapı

Sürgülü kapının dışarıdan açılması ve kapatılması

⚠ UYARI Yerine oturmamış açık durumdaki sürgülü kapıdan kaynaklanan sıkışma tehlikesi

Açık durumdaki sürgülü kapı yerine oturmadıysa, rampalarda kendi kendine hareket edebilir.

Bu nedenle siz veya diğer kişiler sıkışabilir.

- ▶ Açık durumdaki sürgülü kapının yerine oturmuş olduğundan her zaman emin olun. Bunun için sürgülü kapıyı dayanak noktasına kadar açın.

- ▶ **Açılması:** 1 kapı kolunu çekin. Sürgülü kapı açılır.
- ▶ Sürgülü kapıyı, yerine oturana kadar kapı kolundan 2 kavrayarak arkaya doğru itin.
- ▶ Sürgülü kapının sabitleme mekanizmasını kontrol edin.
- ▶ **Kapatılması:** Sürgülü kapıyı, kapanana kadar kapı kolundan 1 kavrayarak hızla öne doğru itin.

Sürgülü kapının içeriden açılması ve kapatılması

⚠ UYARI Yerine oturmamış açık durumdaki sürgülü kapıdan kaynaklanan sıkışma tehlikesi

Sürgülü kapı, arkaya doğru açıldığında diğer kişilere çarpabilir.

- ▶ Sürgülü kapıyı, sadece trafik durumu müsait olduğunda açın.

Ön koşullar

- Çocuk emniyeti etkin durumdan çıkartılmıştır.

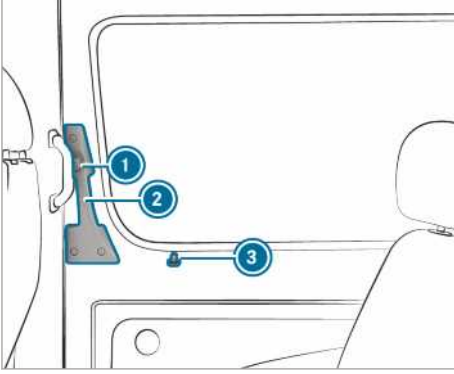

Kilitlenmiş bir sürgülü kapıyı açtığınızda, emniyet pimi ③ yukarıya doğru sürülür. Tüm kapıların kilidi açılmıştır.

① Aracınız bir ara sabitleme mekanizması olan uzun bir sürgülü kapı ile donatılmış olabilir. Sürgülü kapıyı, açarken ve kapatırken ilave olarak yaklaşık orta kısmında sabitleyebilirsiniz. Böylece araca binmek veya araçtan inmek için kapıyı her seferinde son dayanak noktasına kadar açmanız gerekmez. Ara sabitleme mekanizmasında sürgülü kapı yerine oturmamıştır.

- ▶ **Açılması:** ① düğmesine basın.
- ▶ Sürgülü kapıyı, kapı kolundan ② dayanak noktasına kadar arkaya doğru itin.
- ▶ Sürgülü kapının sabitleme mekanizmasını kontrol edin. Sürgülü kapı yerine oturmuş olmalıdır.
- ▶ **Kapatılması:** ① düğmesine basın.
- ▶ Sürgülü kapıyı, kapanana kadar kapı kolundan ② kavrayarak hızla öne doğru itin.

Elektrikli kapatma yardımcısı ile ilgili hatırlatmalar

Aracınız bir elektrikli kapatma yardımcısı ile donatılmışsa, sürgülü kapıyı kapatırken daha az güç uygulamanız gerekir.

Elektrikli sürgülü kapı

Elektrikli sürgülü kapının fonksiyonu

Aracınız, sol ve/veya sağ tarafta elektrikli sürgülü kapılarla donatılmış olabilir.

Elektrikli sürgülü kapıyı, aşağıda belirtilenler üzerinden kumanda edebilirsiniz:

- orta konsoldaki sürgülü kapı tuşlarına basarak
- kapı girişindeki (B direği) sürgülü kapı tuşuna basarak
- kapı kolu (iç veya dış)
- anahtar

Elektrikli sürgülü kapı açılırken bloke olursa, kapı birkaç santimetre ters yönde hareket eder ve durur.

Sürgülü kapı kapanırken bloke edilirse, tekrar tamamen açılır.

Sürgülü kapının elektrik motoru, örneğin kısa süre içerisinde sık sık açılıp kapatılmasından dolayı aşırı ısınmak üzereyse, sürgülü kapı tamamen açılır. Sürgülü kapı bu durumda bloke olmuştur. Yaklaşık 30 saniye sonra sürgülü kapı yeniden çalışmaya hazır durumdadır.

Bir arıza meydana geldikten veya akü kutup başları söküldükten sonra, sürgülü kapıyı kilit açma tertibatı ile elektrik motorundan çözebilirsiniz. Ardından sürgülü kapıyı elle açabilir veya kapatabilirsiniz (→ Sayfa 53).

Elektrikli sürgülü kapının tuş ile açılması ve kapatılması

⚠ UYARI Yerine oturmamış açık durumdaki sürgülü kapıdan kaynaklanan sıkışma tehlikesi

Sürgülü kapı, arkaya doğru açıldığında diğer kişilere çarpabilir.

- ▶ Sürgülü kapıyı, sadece trafik durumu müsait olduğunda açın.

⚠ UYARI Engel algılama sistemine rağmen yaralanma tehlikesi

Engel algılama sistemi; yumuşak, hafif ve ince nesnelere, örneğin parmaklara tepki vermez. Bunlar veya diğer uzuvlar, örneğin kapı çerçevesine bastırılabilir. Engel algılama sistemi, bu durumlardaki sıkışmaları engelleyemez.

- ▶ Elektrikli sürgülü kapının açma ve kapatma işlemi sırasında, hiçbir uzvun sürgülü kapının hareket alanında bulunmadığından emin olun.
- ▶ Birinin sıkışması durumunda, sürgülü kapıyı durdurmak için tekrar tuşa basın.

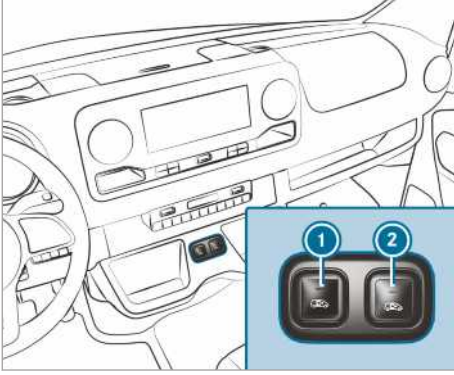

Orta konsoldaki sürgülü kapı tuşları

- ① Sürgülü kapının açılması ve kapatılması, aracın sol tarafı
- ② Sürgülü kapının açılması ve kapatılması, aracın sağ tarafı

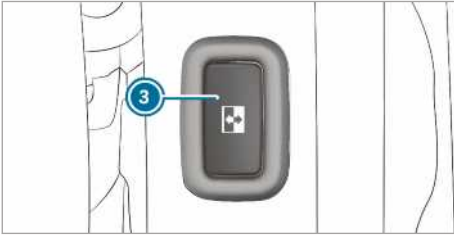

Kapı girişindeki (B direği) sürgülü kapı tuşu
Ayrırma paneli olan araçlarda ayırma panelindeki tuş ③, kapı girişinin yanında, iç taraftaki tutamağın seviyesinde bulunmaktadır.

Sürgülü kapıyı, ancak çocuk emniyeti etkin durumdan çıkartılmışsa ③ tuşuyla açabilirsiniz.

- ▶ **Açılması:** ①, ② tuşuna veya ③ tuşuna kısa süreli basın.
Sürgülü kapı otomatik olarak açılır.

Kapı ① veya ② tuşu üzerinden açılırken ayrıca iki sinyal sesi duyarsınız.

① veya ② tuşunun üst kısmındaki kontrol lambası yanıp söner ve ③ tuşu yanıp söner.

Sürgülü kapı tamamen açıldığında ① veya ② tuşunun üst kısmındaki kontrol lambası yanar.

- ▶ **Kapatılması:** ①, ② tuşuna veya ③ tuşuna kısa süreli basın.

Sürgülü kapı otomatik olarak kapanır.

Kapı ① veya ② tuşu üzerinden kapatılırken ayrıca iki sinyal sesi duyarsınız.

- ① veya ② tuşunun üst kısmındaki kontrol lambası yanıp söner ve ③ tuşu yanıp söner.



Sürgülü kapı tamamen kapatıldığında ① veya ② tuşunun üst kısmındaki kontrol lambası söner.



- ▶ **Otomatik hareketin sonlandırılması:** ① veya ② tuşuna kısa süreli basın.
Sürgülü kapı durur.



i Açılma işlemi sırasında otomatik hareketi sonlandırmazsanız, kapı, tuşa tekrar basıldığında kapanır.



i Uygun olmayan çalışma koşullarında, örneğin don, buzlanma veya aşırı kirlenmede ilgili tuşu basılı tutabilirsiniz. Elektrikli sürgülü kapı bu durumda daha fazla güç uygulanarak hareket ettirilir. Engel algılama sistemi hassasiyetinin bu durumda daha düşük seviyeye ayarlı olduğunu dikkate alın. Hareketi durdurmak için tuşu bırakın.

Elektrikli sürgülü kapının anahtar ile açılması ve kapatılması

- ▶ **Kilidin açılması:** Anahtardaki  veya  tuşuna kısa süreli basın.

- ▶ **Açılması:** 0,5 saniyeden uzun bir süre anahtardaki  veya  tuşuna basın.
İki sinyal sesi duyarsınız ve sürgülü kapı otomatik olarak açılır.

- ▶ **Kapatılması:** 0,5 saniyeden uzun bir süre anahtardaki  veya  tuşuna basın.
İki sinyal sesi duyarsınız ve sürgülü kapı otomatik olarak kapanır.

- ▶ **Otomatik hareketin durdurulması:** Anahtardaki  veya  tuşuna kısa süreli basın.
Sürgülü kapı durur.

i Açılma işlemi sırasında otomatik hareketi sonlandırmazsanız, kapı, tuşa tekrar basıldığında kapanır.

Elektrikli sürgülü kapının kapı kolu ile açılması ve kapatılması

Ön koşullar:

- Çocuk emniyeti etkin durumdan çıkartılmıştır.

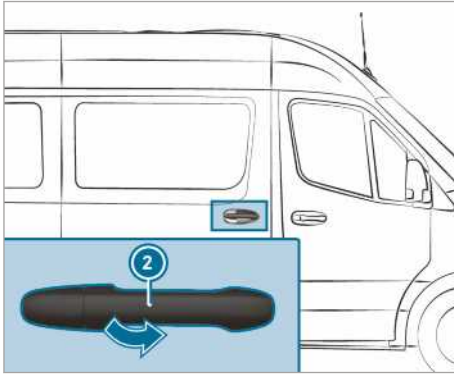
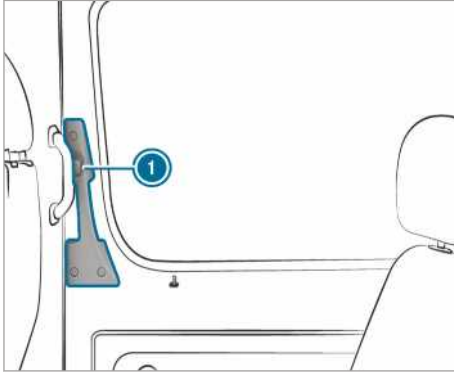

- ▶ ① düğmesine basın veya dış kapı kolunu ② çekin.
Sürgülü kapı açılır veya kapanır.
- ▶ Tekrar ① düğmesine basın veya dış kapı kolunu ② çekin.
Sürgülü kapı durur.

Elektrikli sürgülü kapı kilidinin manuel olarak açılması

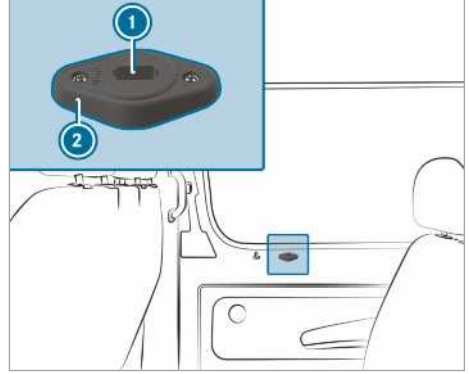

Bir arıza meydana geldikten veya akü kutup başları söküldükten sonra kilit açma tertibatı ② ile sürgülü kapının bağlantısını elektrik motorundan ayırabilirsiniz. Ardından sürgülü kapıyı elle açabilirsiniz/kapatabilirsiniz.

- ① Acil durum anahtarının çıkartılması ile ilgili ayrıntılı bilgiler (→ Sayfa 47)

- ▶ **Tam sürgülü kapı kaplamasına sahip araçlar:** Kilit açma tertibatının ② muhafaza kapağını çıkartın.
Manuel kumanda erişilebilir durumdadır.
- ▶ **Sürgülü kapı bağlantısının elektrik motorundan ayrılması:** Acil durum anahtarını, "AUTO" pozisyonunda kilit açma tertibatının ② deliğine ① sürün.
- ▶ Acil durum anahtarını 180 ° sağa doğru çevirin. "MAN" pozisyonu ayarlanmıştır.
- ▶ Sürgülü kapıyı dışarıdaki veya içerideki kapı kolunu kullanarak açın veya kapatın.
- ▶ **Sürgülü kapının elektrik motoruna bağlanması:** Acil durum anahtarını, "MAN" pozisyonunda kilit açma tertibatının ② deliğine ① sürün.
- ▶ Acil durum anahtarını 180 ° sola doğru çevirin.
"AUTO" pozisyonu ayarlanmıştır.
- ▶ Sürgülü kapıyı sisteme tanıtırın (→ Sayfa 55).

Arıza giderilemediğinde

- ▶ Bir yetkili servise başvurun.

Elektrikli sürgülü kapının sisteme tanıtılması

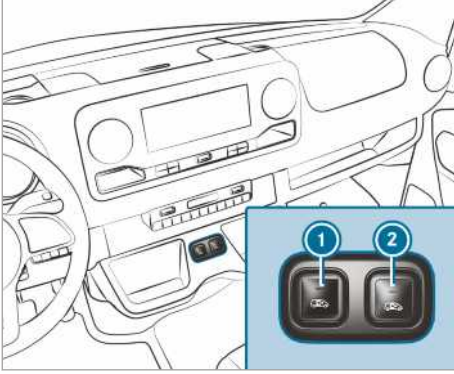

Orta konsoldaki sürgülü kapı tuşları



Kapı girişindeki (B direği) sürgülü kapı tuşu

Bir çalışma arızasından veya bir gerilim kesintisinden sonra sürgülü kapıyı yeniden sisteme tanıtmamız gerekir.

- ▶ Sürgülü kapı açıksa: Kapı kapanana kadar orta konsoldaki ① veya ② tuşunu veya kapı girişindeki (B direği) sürgülü kapı tuşunu ③ basılı tutun.

veya

- ▶ Sürgülü kapıyı kapı kolunu kullanarak kapatın (→ Sayfa 53).
 - ▶ Ardından sürgülü kapıyı, orta konsoldaki ① veya ② tuşuna, kapı girişindeki (B direği) sürgülü kapı tuşuna ③ bir kez kısa süreliğine basarak veya kapı kolunu (→ Sayfa 53) kullanarak tamamen açın.
- Sürgülü kapı çalışmaya hazırdır.

Arka kapılar

Arka kapıların dışarıdan açılması ve kapatılması

- ▲ **UYARI** Elverişsiz trafik durumunda arka kapının açılması sonucu kaza ve yaralanma tehlikesi

Arka kapılardan birini açtığınızda, aşağıda belirtilen durumlar meydana gelebilir:

- başka kişiler veya trafik katılımcıları tehlikeye düşebilir.
- bir kaza geçirebilirsiniz.

Bu durum sıklıkla, arka kapıyı 90 ° 'den daha fazla açtığınızda gerçekleşir.

- ▶ Arka kapıyı, sadece trafik durumu müsait olduğunda açın.
- ▶ Arka kapının düzgün bir şekilde yerine oturduğundan her zaman emin olun.

Sağ arka kapının açılması

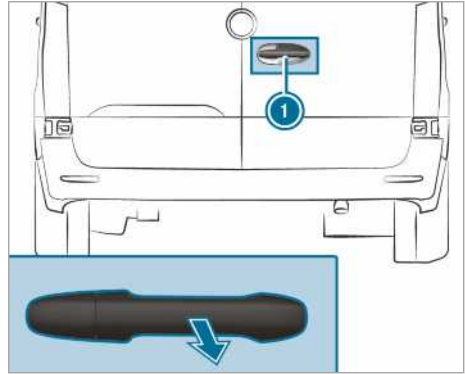

- ▶ Tutamağı ① çekin.
- ▶ Arka kapıyı yerine oturana kadar yana doğru hareket ettirin.

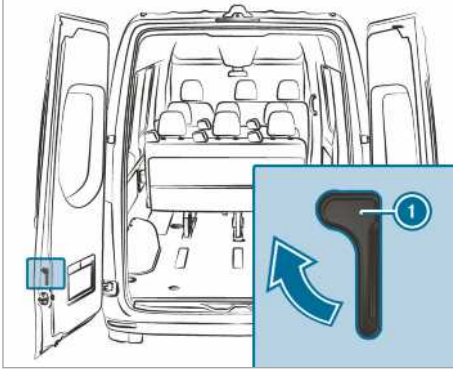
Sol arka kapının açılması

- ▶ Sağ arka kapının açık ve yerine oturmuş olduğundan emin olun.
- ▶ Kilit açma tutamağını ① ok yönünde çekin.
- ▶ Arka kapıyı yerine oturana kadar yana doğru hareket ettirin.

Arka kapıların dayanak noktasına kadar açılması



- ▶ İlgili arka kapıyı ilk oturma kademesinden (90°) dışarıya doğru açın.
- ▶ Arka kapıyı dayanak noktasına kadar açın. Arka kapı son konumda tutulur .

Arka kapıların dışarıdan kapatılması

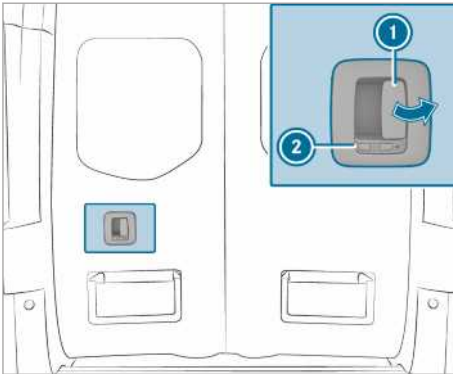
- ▶ Sol arka kapıyı dışarıdan hızla iterek kapatın.
- ▶ Sağ arka kapıyı dışarıdan hızla iterek kapatın.

Arka kapıların içeriden açılması ve kapatılması

 sembolü, arka kapı kilidinin açıldığını gösterir.

- ▶ **Kilitlenmesi:** Sürgüyü ② sola doğru itin.  sembolü görünür.
- ▶ **Açılması:** Açma kolunu ① çekin ve arka kapıyı açın.
- ▶ Arka kapıyı yerine oturana kadar yana doğru hareket ettirin.
- ▶ **Kapatılması:** Sol arka kapının kapalı olduğundan emin olun.
- ▶ Sağ arka kapıyı kapı kolundan hızla çekerek kapatın.
- ▶ **Kilitlenmesi:** Sürgüyü ② sağa doğru itin.  sembolü görünür.

Ayırma paneli-sürgülü kapı**Ayırma paneli-sürgülü kapının sürücü alanından açılması ve kapatılması**

⚠ UYARI Yerine oturmamış ayırma paneli-sürgülü kapı nedeniyle sıkışma tehlikesi

Açık haldeki ayırma paneli-sürgülü kapı yerine oturmadığında, sürüş sırasında kendiliğinden hareket edebilir.

Bu nedenle siz veya başka kişiler sıkışabilir.

- ▶ Ayırma panelini-sürgülü kapıyı her sürüşten önce kapatın ve yerine oturduğundan emin olun.

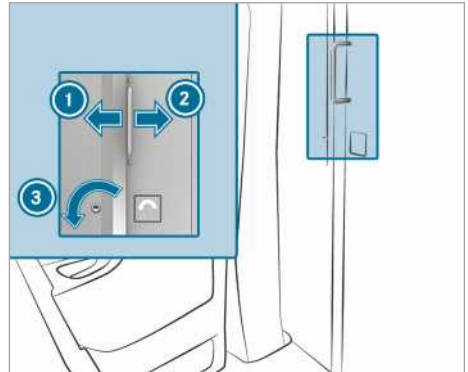

- ▶ **Açılması:** Anahtarı sola ③ döndürün. Sürgülü kapının kilidi açılır.
- ▶ Sürgülü kapıyı sağa doğru ② dayanak noktasına kadar itin.

- ▶ **Kapatılması:** Sürgülü kapıyı sola doğru ❶ yerine oturana kadar itin. Sürgülü kapıyı anahtarla kilitleyebilirsiniz.

Ayırma paneli-sürgülü kapının yüklem alanından açılması ve kapatılması

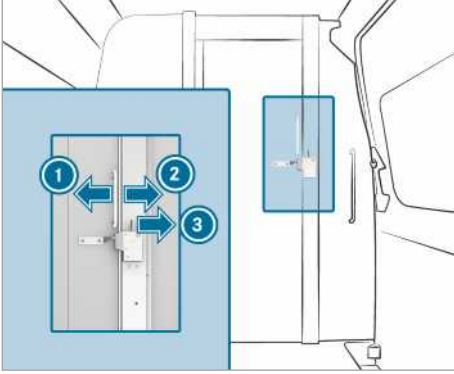

- ▶ **Açılması:** Kolu sağa ❸ doğru bastırın. Sürgülü kapının kilidi açılır.
- ▶ Sürgülü kapıyı sola doğru ❶ dayanak noktasına kadar itin.
- ▶ **Kapatılması:** Sürgülü kapıyı sağa doğru ❷ yerine oturana kadar itin.

Elektrikli basamaklar

Elektrikli basamağın fonksiyonu

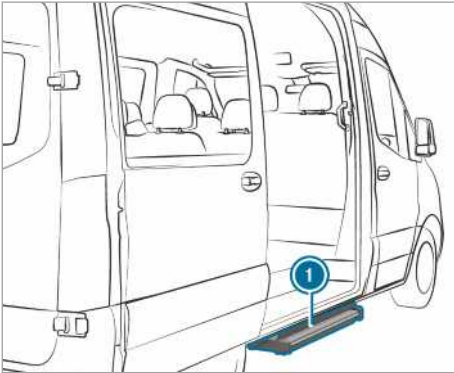

Aracınızın sürgülü kapısı bir elektrikli basamakla donatılmış olabilir.

Elektrikli basamak ❶ sürgülü kapı açıldığında otomatik olarak dışarı sürülür, sürgülü kapı kapatıldığında ise içeri sürülür. Elektrikli basamak ❶,

ön tarafta bir engel algılama sistemiyle donatılmıştır. Basamak dışarıya sürülürken bir engelle karşılaşırsa durur. Engeli kaldırdıktan sonra, basamağın sonuna kadar dışarıya sürülebilmesi için öncelikle sürgülü kapıyı kapatıp tekrar açmalısınız.

Elektrikli basamak yüklemeye engel oluyorsa, sürgülü kapıyı açarken basamağı engel algılama sistemi aracılığıyla bloke edebilirsiniz. Böylece elektrikli basamak içeri sürülmüş halde kalır ve bir forklift ya da başka bir yüklem aracı yüklem alanına daha fazla yaklaşabilir.

- ❶ Ekran **Basamak dışarı sürülmedi İşletme talimatına bakın** mesajı veya **Basamak dışarı sürülmedi** arızası gösterilir.

Kontakt kapalıyken engel algılama sistemi bloke edildiğinde iki dakikalık bir ikaz sesi duyulur.

Kontakt açıkken bu ikaz sesi sürekli duyulur.

Gösterge ekranı olan araçlar (renkli ekran):

Ekran **Basamak içeri sürülmedi İşletme talimatına bakın** veya **Basamak dışarı sürülmedi İşletme talimatına bakın** mesajı gösteriliyorsa ve ikaz sesi duyuluyorsa, elektrikli basamağın ❶ fonksiyonu arızalıdır (→ Sayfa 383).

Gösterge ekranı olan araçlar (siyah-beyaz ekran):

Ekran **Basamak içeri sürülmedi arızası** veya **Basamak dışarı sürülmedi arızası** mesajı gösteriyorsa ve ikaz sesi duyuluyorsa elektrikli basamağın ❶ fonksiyonu arızalıdır (→ Sayfa 383).

Elektrikli basamağın ❶ çalışmasında bir arıza olduğunda basamak, hiç dışarı veya içeri sürülemeyebilir ya da kısmen sürülebilir. Bir arıza meydana gelmesi halinde yola devam edebilmek için elektrikli basamağı ❶ manuel olarak içeriye sürmeli ve kilitlemelisiniz (→ Sayfa 58). Yolcuları, araca binmeden önce elektrikli basamaktaki ❶ olası kusurlar konusunda bilgilendirin.

Elektrikli basamağın acil durumda açılması (manuel içeri sürülmesi)

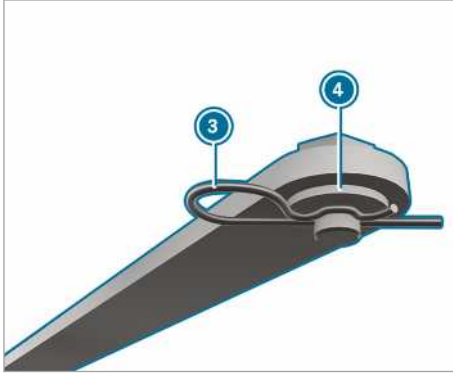
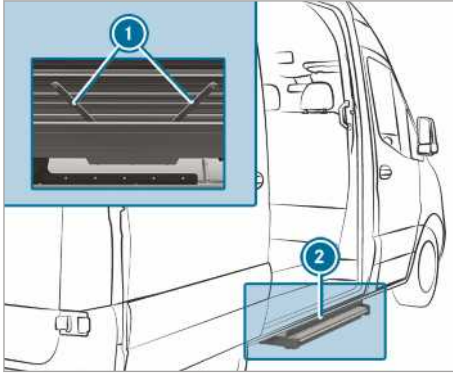

Elektrikli basamak otomatik olarak dışarıya sürülmezse basamağı yolculuğun devamında manuel olarak açmalı ve kilitlemelisiniz.

- ▶ Basamağın ② alt tarafında her iki çubuktaki ① yaylı kopilyaları ③ ilgili pimden çekerek çıkartın.
- ▶ Pulları ④ çıkartın ve her iki çubuğu yerinden kurtarın.

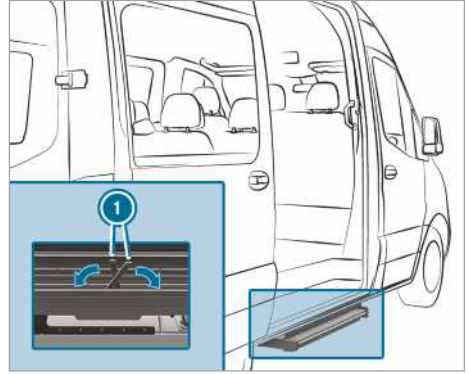

- ▶ Çubukları ① basamağın gövdesine katlayın.
- ▶ Basamağı yuvasına itin.

ⓘ Basamağı ilk kez sabitlerken yaylı kopilyaları bir folyonun içine batırmalısınız.

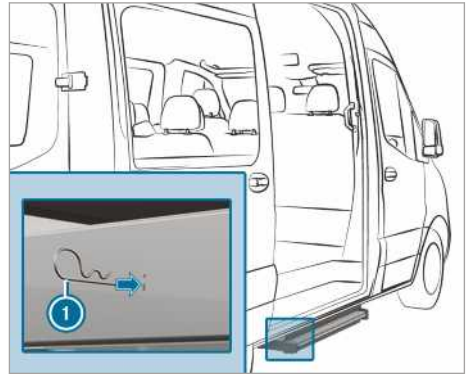

- ▶ Her iki tarafta yaylı kopilyaları ① basamak-taki deliklerin içine dayanak noktasına kadar yerleştirmelisiniz.
- ▶ Basamak, yuvasında sabitlenir.

Kasa kapağı

Kasa kapağının açılması ve kapatılması

⚠ UYARI Gergin halde duran bir kasa kapağının açılması sırasında yaralanma tehlikesi

Kasa kapağı kilidi açıldığında, kasa kapağı aşağı doğru çarpabilir. Bu, özellikle kasa kapağının, üzerine bagaj yükü bindiği için gergin olduğu durumda geçerlidir.

- ▶ Açmadan önce, kasa kapağının salınım hareketi alanında hiç kimse olmadığından emin olun.
- ▶ Kasa kapağı kilitlerini her zaman, açılacak kasa kapağının yan tarafında durarak açın.
- ▶ Kasa kapağı kilidinin normal güç kullanılarak açılmadığı durumlarda özellikle dikkatli olun.

⚠ UYARI Kasa kapağının dış aydınlatmanın üzerini kapatması nedeniyle kaza tehlikesi

Arka kasa kapağı açıldığında arka taraftaki dış aydınlatmanın üzeri kapanır.

Bu da, diğer trafik katılımcılarının aracı bir engel olarak çok geç algılamasına neden olabilir.

- ▶ Aracın arka tarafını, örneğin bir üçgen ikaz reflektörüyle, ulusal yönetmeliklere uygun şekilde emniyete alın.

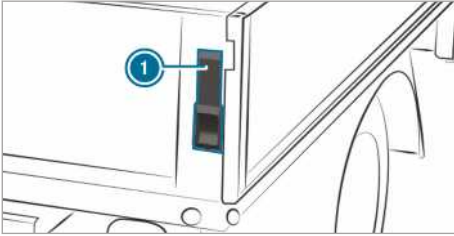

- ▶ **Açılması:** Kasa kapağını tutun.
- ▶ Kolu ① dayanak noktasına kadar yukarıya doğru kaldırın.
- ▶ Bu işlemi, kasa kapağının diğer tarafında da tekrarlayın.
- ▶ Kasa kapağını 90° konumuna gelene kadar kaldırın.

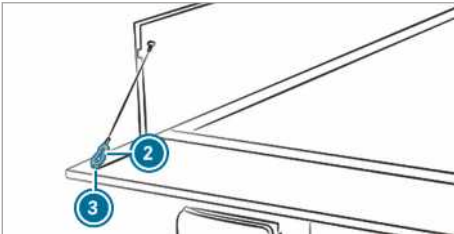

- ▶ Kasa kapağını hafifçe kaldırın ve tutma halatının ② yaylı kancasını ③ halkadan çıkartın.
- ▶ Bu işlemi, kasa kapağının diğer tarafında da tekrarlayın.
- ▶ Kasa kapağını dikkatli bir şekilde aşağı doğru yatırın.
- ▶ **Kapatılması:** Kasa kapağını hafifçe kaldırın ve tutma halatının ② yaylı kancasını ③ halkaya takın.
- ▶ Kasa kapağını hafifçe kaldırın ve bastırarak kapatın.
- ▶ Kolu ① dayanak noktasına kadar aşağıya doğru indirin.
- ▶ Bu işlemi, kasa kapağının diğer tarafında da tekrarlayın.

Yan kasa kapağının takılması ve sökülmesi

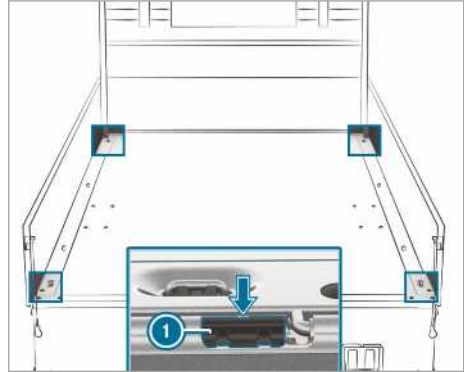

Bu çalışmaları dikkatli bir şekilde ve ikinci bir kişinin yardımıyla gerçekleştirin.

- ▶ **Sökülmesi:** Arka kasa kapağını aşağı yatırın.
- ▶ Yan kasa kapağını aşağı yatırın.
- ▶ Yan kasa kapağının kilitleme mandalını ① avadanlıktaki tornavida ile yuvadaki (ok) kılavuzundan kaldırın.
- ▶ Kasa kapağı 80° konumuna kadar yukarı kaldırılabilir.
- ▶ Kasa kapağını menteşe piminden arkaya doğru çekin ve çıkartın.
- ▶ **Takılması:** Kasa kapağını, 80° konumunda kilitleme mandalı ① kasa kapağının üzerine gelecek şekilde dikkatlice menteşe pimine yerleştirin.
- ▶ Kasa kapağını öne doğru itin.

- ▶ Kilitleme mandalını ① yerleştirin ve kasa kapağını yukarı kaldırın.

Yan camlar

Yan camın açılması ve kapatılması

- ⚠ **UYARI** Bir yan camın açılması sırasında sıkışma tehlikesi

Bir yan camın açılması sırasında, uzuvlar yan cam ve cam çerçevesi arasına çekilebilir veya sıkışabilir.

- ▶ Açma işlemi sırasında, hiç kimsenin yan cama değmediğinden emin olun.
- ▶ Birinin sıkışması durumunda, derhal tuşu bırakın veya yan camı tekrar kapatmak için tuşu çekin.

- ⚠ **UYARI** Bir yan camın kapanması sırasında sıkışma tehlikesi

Bir yan camı kapatma işlemi sırasında, kapanma alanındaki uzuvlar sıkışabilir.

- ▶ Kapanma işlemi sırasında, hiçbir uzvu kapanma alanında bulunmadığından emin olun.
- ▶ Birinin sıkışması durumunda, derhal tuşu bırakın veya yan camı tekrar açmak için tuşu basın.

- ⚠ **UYARI** Yan camların çocuklar tarafından kumanda edilirken sıkışma tehlikesi

Çocuklar, özellikle gözetimsiz oldukları sırada yan camları kumanda ederek kendilerini sıkıştırabilir.

- ▶ Arka yan camların çocuk emniyetini etkinleştirin.
- ▶ Aracı terk ederken anahtarları her zaman yanınıza alın ve aracı kilitleyin.
- ▶ Çocukları asla gözetimsiz olarak araçta bırakmayın.

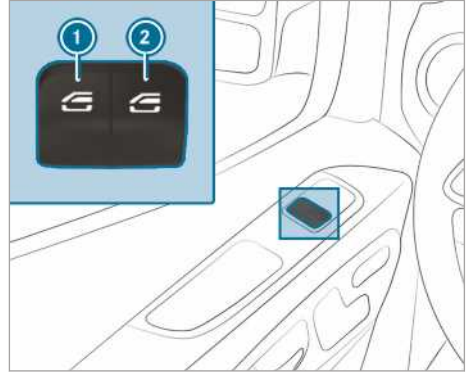

- ① Sol cam mekanizması
- ② Sağ cam mekanizması

- ▶ **Manüel olarak açılması:** ① veya ② tuşuna basın ve basılı tutun.
- ▶ **Manüel olarak kapatılması:** ① veya ② tuşunu çekin ve çekili tutun.

Ön kapıların camları otomatik olarak aynı anda hareket etme özelliğine sahiptir.

- ▶ **Tamamen açılması:** ① veya ② tuşuna direnç noktasını geçecek şekilde kısaca basın. Otomatik hareket başlar.
- ▶ **Tamamen kapatılması:** ① veya ② tuşunu direnç noktasını geçecek şekilde kısaca çekin. Otomatik hareket başlar.
- ▶ **Otomatik hareketin durdurulması:** ① veya ② tuşuna tekrardan kısaca basın veya çekin.
- ⓘ Bir nesne, otomatik kapanma işlemi sırasında yan camı engellerse, yan cam tekrar otomatik olarak açılır. Otomatik geri alma fonksiyonu, sadece yardımcı bir gereçtir ve dikkatinizin yerini alamaz.
- ⓘ Yan cam otomatik hareket fonksiyonu çalışmadığında sıkışma koruması sağlanamaz.

Yan cam otomatik geri alma fonksiyonu

Bir nesne, kapanma işlemi sırasında yan camı engellerse, yan cam tekrar otomatik olarak açılır. Otomatik geri alma fonksiyonu, sadece yardımcı bir gereçtir ve dikkatinizin yerini alamaz.

- ▶ Kapanma işlemi sırasında, hiçbir uzvu kapanma alanında bulunmadığından emin olun.

⚠ UYARI Yan camlardaki geri alma korumasına rağmen sıkışma tehlikesi

Geri alma fonksiyonu, aşağıda belirtilen durumlarda tepki vermez:

- yumuşak, hafif ve ince nesnelere, örneğin parmaklara temas ettiğinde.
- kapanma yolunun son 4 mm'sinde.
- sisteme tanıma işlemi sırasında.
- otomatik geri alma işleminin hemen ardından yan cam manuel olarak tekrar kapatıldığında.

Bundan dolayı geri alma fonksiyonu, bu durumlardaki sıkışmaları engelleyemez.

- ▶ Kapanma işlemi sırasında, hiçbir uzvun kapanma alanında bulunmadığından emin olun.
- ▶ Birinin sıkışması durumunda, yan camı tekrar açmak için  tuşuna basın.

Aracın sürüşe başlamadan önce havalandırılması (konfor açma fonksiyonu)

⚠ UYARI Bir yan camın açılması sırasında sıkışma tehlikesi

Bir yan camın açılması sırasında, uzuvlar yan cam ve cam çerçevesi arasına çekilebilir veya sıkışabilir.

- ▶ Açma işlemi sırasında, hiç kimsenin yan cama değmediğinden emin olun.
- ▶ Birinin sıkışması durumunda, derhal tuşu bırakın.

Aracı, sürüşe başlamadan önce havalandırabilirsiniz.

Bunun için anahtarla aşağıda belirtilen fonksiyonlar eş zamanlı olarak gerçekleştirilmektedir:

- araç kilitlerinin açılması
- yan camların açılması

"Konfor açma fonksiyonu"nu sadece anahtar ile tetikleyebilirsiniz. Anahtar, sürücü veya ön yolcu kapısının yakınında bulunmalıdır.

▶ Anahtardaki  tuşunu basılı tutun.

Aşağıda belirtilen fonksiyonlar gerçekleştirilir:

- Aracın kilitleri açılır.
- Yan camlar açılır.

▶ **Konfor açma fonksiyonunun durdurulması:**  tuşunu bırakın.

Yan camların dışarıdan kapatılması (konfor kapatma fonksiyonu)

⚠ UYARI Konfor kapatma fonksiyonu dikkatsiz bir şekilde kullanıldığında sıkışma tehlikesi

Konfor kapatma fonksiyonu kullanıldığında yan camın kapanma alanında uzuvlar sıkışabilir.

- ▶ Konfor kapatma fonksiyonu kullanıldığında tüm kapatma işlemi gözlenmelidir.
- ▶ Kapanma işlemi sırasında, hiçbir uzvun kapanma alanında bulunmadığından emin olun.

▶ Anahtardaki  tuşunu basılı tutun.

Aşağıda belirtilen fonksiyonlar gerçekleştirilir:

- Araç kilitlenir.
- Yan camlar kapatılır.

▶ **Konfor kapatma fonksiyonunun durdurulması:**  tuşunu bırakın.

Yan camın sisteme tanıtılması

Bir çalışma arızası veya gerilim kesintisi sonrasında yan camın tekrardan sisteme tanıtılması gerekir.

- ▶ Kontaklı açın (→ Sayfa 115).
- ▶ Cam mekanizmasının her iki tuşunu çekin ve yan camın kapanmasından sonra yaklaşık 1 saniye çekili tutun.

Yan camlar ile ilgili sorunlar

Problem	Olası Nedenler/Sonuçlar ve ► Çözüm Önerileri
Yan camlardan biri kapanmıyor ve kapanmama nedenini göremiyorsunuz.	<p>► Cam kanalında herhangi bir nesne olup olmadığını kontrol edin.</p> <p>▲ UYARI Etkin durumda olmayan geri alma korumasından kaynaklanan sıkışma ve ölüm tehlikesi</p> <p>Bir yan cam, bloke olduktan hemen sonra tekrar kapanırken, daha yüksek veya azami kuvvetle kapanır. Bu sırada geri alma fonksiyonu etkin değildir.</p> <p>Bu yüzden, kapanma alanında kalan uzuvlar sıkışabilir.</p> <p>► Kapanma alanında hiçbir uzvun bulunmamasına dikkat edin.</p> <p>► Kapanma işlemini durdurmak için tuşu bırakın veya yan camı tekrar açmak için tuşa tekrar basın.</p> <p>Yan camlardan biri kapanırken bloke oluyor ve tekrar bir miktar açılıyorsa, aşağıda belirtildiği gibi hareket edebilirsiniz:</p> <p>► Bloke olmasının hemen ardından yan cam kapanana kadar ilgili tuşu tekrar çekin ve tuşu bir saniye daha çekili tutun. Yan cam daha çok güç uygulanarak kapanır.</p> <p>Yan camlardan biri tekrar bloke oluyor ve bir miktar açılıyorsa, aşağıda belirtildiği gibi hareket edebilirsiniz:</p> <p>► Önceki adımı tekrarlayın. Yan cam, otomatik geri alma fonksiyonu olmadan kapanır.</p>
Yan cam, konfor açma fonksiyonu ile açılmaz veya kapatılmaz.	<p>Anahtarın pili zayıf veya boştur.</p> <p>► Pil kontrol lambası ile pili kontrol edin ve gerekirse değiştirin (→ Sayfa 47).</p>

Hırsızlık koruması

Hareket etme kilidinin fonksiyonu

Hareket etme kilidi, aracınızın uyumsuz bir anahtar ile çalıştırılabilmesini önler.

Hareket etme kilidi, kontak kapatıldığında otomatik olarak devreye alınır ve kontak açıldığında devreden çıkartılır.

EDW (hırsızlık alarm sistemi)

EDW (hırsızlık alarm sistemi) fonksiyonu

EDW devredeyken, aşağıda belirtilen durumlarda görsel ve işitsel bir alarm tetiklenir:

- yan kapılardan biri açılırsa.
- arka kapı açılırsa.
- motor kaputu açılırsa.
- araç içi emniyeti tetiklenirse (→ Sayfa 64).

- araç çekme emniyeti tetiklenirse (→ Sayfa 63).

EDW, aşağıda belirtilen durumda yaklaşık beş saniye sonra otomatik olarak devreye girer:

- anahtar ile kilitleme işleminden sonra

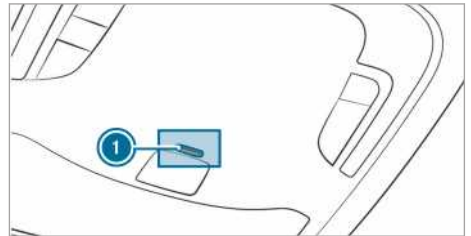

EDW devredeyken tavan kumanda ünitesindeki ① kontrol lambası yanıp söner.

EDW, aşağıda belirtilen durumlarda otomatik olarak devreden çıkartılır:

- kilitler anahtar ile açıldıktan sonra
- anahtar aracın içerisindeyken Start-Stop tuşuna basıldıktan sonra

EDW'nin (Hırsızlık alarm sistemi) devreye alınması/devreden çıkartılması

Alarm sistemi devredeyken, aşağıda belirtilen durumlarda görsel ve işitsel bir alarm tetiklenir:

- bir kapı açılırsa.
- motor kaputu açılırsa.

ⓘ Alarmın tetiklenmesine neden olan durumu derhal ortadan kaldırırsanız, örneğin açılan bir kapıyı kapatsanız bile, alarm çalmaya devam eder.

Devreye alınması

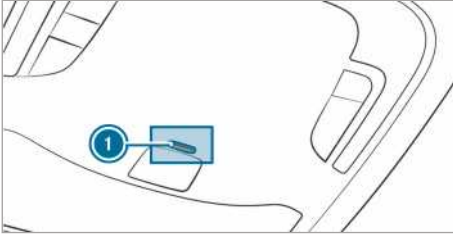

- ▶ Tüm kapıları kapatın.
- ▶ Aracı anahtar ile kilitleyin. Tavan kumanda ünitesinde bulunan ⓘ kontrol lambası yanıp söner.

Devreden çıkartılması

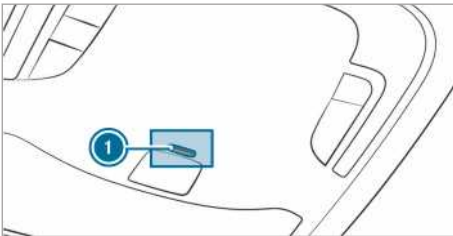

- ▶ Aracın kilitlerini anahtarla açın. Tavan kumanda ünitesinde bulunan ⓘ kontrol lambası söner.

ⓘ Aracın kilitlerini çözdükten sonra 40 saniye içerisinde kapılardan birini açmazsanız, araç otomatik olarak tekrar kilitlenir.

Alarmın sonlandırılması

- ▶ Anahtarın üzerindeki ⓘ veya ⓘ tuşuna basın.
- veya

- ▶ Anahtar aracın içerisindeyken Start-Stop tuşuna basın. Alarm sonlandırılır.

Araç çekme emniyetinin fonksiyonu

Araç çekme emniyetinin fonksiyonu

Araç çekme emniyeti devredeyken aracın eğimi değişirse, görsel ve işitsel bir alarm tetiklenir. Bu, örneğin aracın bir tarafı kaldırıldığı zaman söz konusu olabilir.

Araç çekme emniyetinin devreye alınması veya devreden çıkartılması

Devreye alınması ve devreden çıkartılması

- ▶ Aracı anahtar ile kilitleyin. Araç çekme emniyeti, yaklaşık 40 saniye sonra otomatik olarak etkinleştirilir.
- ▶ Aracı anahtar ile açın. Araç çekme emniyeti devreden çıkartılmıştır.

Araç çekme emniyeti, ancak aşağıda belirtilen bileşenler kapatıldığında etkinleştirilir:

- Sürücü ve ön yolcu kapısı
- Yan kapılar
- Arka kapılar

Etkin durumdan çıkartılması

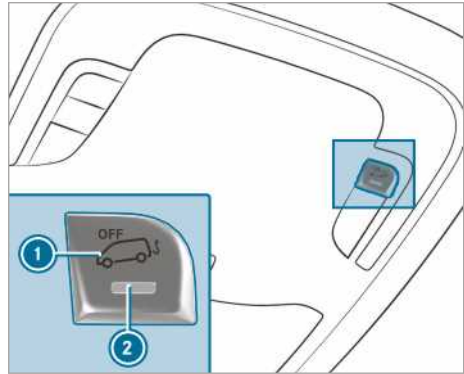

- ▶ Gerilim beslemesini kapatın (→ Sayfa 115).

- ▶ ① tuşuna basın.
Tuşu bıraktıktan sonra tuşun ② kontrol lambası yaklaşık beş saniye süreyle yanar.
- ▶ Aracı anahtar ile kilitleyin.
Araç çekme emniyeti etkin durumdan çıkmıştır.

Araç çekme emniyeti, araç tekrar kilitlenininceye kadar devre dışı kalır.

Aşağıda belirtilen durumlarda aracınızı kilitletken araç çekme emniyetini etkin durumdan çıkartın:

- araç, örneğin bir feribota veya bir otomobil nakliye aracına yüklenip nakledilecekse
- araç, hareketli zemin üzerine bırakılacaksa, örneğin çift katlı garajlarda

Böylelikle yanlış bir alarmı önlersiniz.

Araç içi emniyeti

Fonksiyon

Araç içi emniyeti devredeyken araç iç mekanında bir hareket algılanırsa, görsel ve işitsel bir alarm tetiklenir. Bu durum, örneğin biri araç iç mekânına müdahale ettiğinde söz konusudur.

Araç içi emniyetinin devreye alınması veya devreden çıkartılması

Devreye alınması

- ▶ Yan camları kapatın.
- ▶ Dikiz aynasına veya tavandaki tutamaklara herhangi bir nesnenin, örneğin maskotların veya giysi askılarının asılı olmadığından emin olun. Böylelikle yanlış bir alarmı önlersiniz.
- ▶ Aracı anahtar ile kilitleyin.
Araç içi emniyeti yaklaşık 30 saniye sonra devreye girer.

Araç içi emniyeti, ancak aşağıda belirtilen bileşenler kapatıldığında etkinleştirilir:

- Sürücü ve ön yolcu kapısı
- Yan kapılar
- Arka kapılar

Devreden çıkartılması

- ▶ Aracın kilitletlerini anahtarla açın.
Araç içi emniyeti otomatik olarak devreden çıkar.

Etkin durumdan çıkartılması

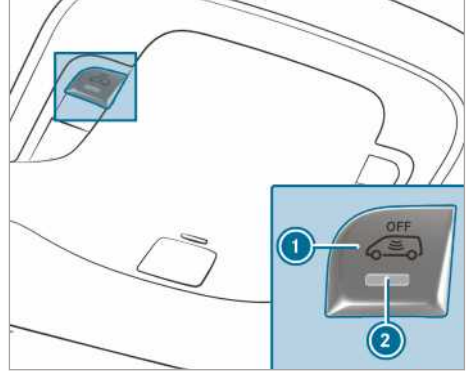

- ▶ Gerilim beslemesini kapatın (→ Sayfa 115).
- ▶ ① tuşuna basın.
Tuşu bıraktıktan sonra tuşun ② kontrol lambası yaklaşık beş saniye süreyle yanar.
- ▶ Aracı anahtar ile kilitleyin.
Araç içi emniyeti etkin durumdan çıkmıştır.

Araç içi emniyeti, araç tekrar kilitlenininceye kadar devre dışı kalır.

Aşağıda belirtilen durumlarda aracınızı kilitletken araç içi emniyetini etkin durumdan çıkartın:

- insanlar veya hayvanlar araçta kalacaksa
- yan camlar açık kalacaksa
- araç, örneğin bir feribot veya bir otomobil nakliye aracı ile nakledilecekse

Böylelikle yanlış bir alarmı önlersiniz.

Sürücünün doğru oturma pozisyonu

⚠ UYARI Seyir esnasında araç ayarlarından kaynaklanan kaza tehlikesi

Aracın kontrolünü aşağıda belirtilen durumlarda kaybedebilirsiniz:

- Seyir esnasında sürücü koltuğunu, koltuk başlığını, direksiyon simidini veya aynayı ayarlarsanız.
- Seyir esnasında emniyet kemerini takarsanız.
- ▶ Motor çalışmaya başlamadan önce: Sürücü koltuğunu, koltuk başlığını, direksiyon simidini veya aynayı ayarlayın ve emniyet kemerini takın.



Direksiyon simidini ③, emniyet kemerini ② ve sürücü koltuğunu ① ayarlarken aşağıda belirtilenlere dikkat edin:

- Sürücü hava yastığından mümkün olduğunca uzak oturmalsınız.
- Dik bir oturma pozisyonu almalısınız.
- Uyluklarınız oturma minderi tarafından rahatça desteklenmelidir.
- Bacaklarınızı tamamen uzatamamalısınız ve pedallara rahatça basabiliyor olmalısınız.
- Başınızın arka kısmı göz seviyesindeyken koltuk başlığının orta kısmından destek almalıdır.
- Direksiyon simidine kollarınız hafif bükülmüş haldeyken erişebilmelisiniz.
- Bacaklarınızı serbestçe hareket ettirebilmelisiniz.
- Gösterge ekranındaki tüm göstergeleri rahatça görebilmelisiniz.

- Trafik akışını iyi gözlemleyebilmelisiniz.
- Emniyet kemeriniz, vücudunuzu sıkıca sarmalı, omuzun orta kısmından geçmeli ve gövdenizin katlandığı yerde kalça hizasında olmalıdır.

Koltuklar

Ön koltukların mekanik olarak ayarlanması (konfor koltuk paketi olmayan araçlar)

⚠ UYARI Koltukların çocuklar tarafından ayarlanırken sıkışma tehlikesi

Çocuklar, özellikle gözetimsiz oldukları sırada koltukları ayarlarsa, kendilerini sıkıştırabilir.

- ▶ Aracı terk ederken anahtarı her zaman yanınıza alın ve aracı kilitleyin.
- ▶ Çocukları asla gözetimsiz olarak araçta bırakmayın.

⚠ UYARI Koltuklar ayarlanırken sıkışma tehlikesi

Bir koltuğu ayarlarken, kendinizi veya araçtaki bir kişiyi, örneğin koltuğun kılavuz kızağına sıkıştırabilirsiniz.

- ▶ Bir koltuğu ayarlarken, hiçbir uzvun koltuğun hareket alanında bulunmadığından emin olun.

"Hava yastıkları" ve "Araçta çocuk varsa" ile ilgili emniyet hatırlatmalarını dikkate alın.

⚠ UYARI Yerine oturmamış sürücü koltuğundan kaynaklanan kaza tehlikesi

Sürücü koltuğu yerine oturmamışsa, seyir esnasında aniden hareket edebilir.

Bundan dolayı aracın kontrolünü kaybedebilirsiniz.

- ▶ Aracı çalıştırmadan önce sürücü koltuğunun yerine oturmuş olduğundan her zaman emin olun.

⚠ UYARI Seyir esnasında araç ayarlarından kaynaklanan kaza tehlikesi

Aracın kontrolünü aşağıda belirtilen durumlarda kaybedebilirsiniz:

- Seyir esnasında sürücü koltuğunu, koltuk başlığını, direksiyon simidini veya aynayı ayarlarsanız.

- Seyir esnasında emniyet kemerini takarsanız.

▶ Motor çalışmaya başlamadan önce: Sürücü koltuğunu, koltuk başlığını, direksiyon simidini veya aynayı ayarlayın ve emniyet kemerini takın.

⚠ UYARI Koltuk yüksekliği dikkat edilmeden ayarlanırken sıkışma tehlikesi

Koltuk yüksekliğini dikkat etmeden ayarladığınızda, kendinizi veya araçtaki diğer kişileri sıkıştırabilir ve yaralayabilirsiniz.

Özellikle çocuklar, koltukların elektrikli ayarlama tuşlarını yanlışlıkla kumanda edebilir ve kendilerini sıkıştırabilir.

▶ Koltuğu hareket ettirirken, koltuk ayarlama sistemi kolunun altında ellerin veya uzuvların bulunmamasına dikkat edin.

⚠ UYARI Takılı olmayan veya yanlış takılan koltuk başlıklarından kaynaklanan yaralanma tehlikesi

Koltuk başlıkları takılmadıysa veya doğru ayarlanmamışsa, koltuk başlıkları öngörüldüğü gibi koruyamaz.

Örneğin, bir kazada veya frenleme manevrasında baş ve boyun bölgesi için yüksek oranda yaralanma tehlikesi söz konusudur!

- ▶ Her zaman koltuk başlıkları takılı durumda sürüş yapın.
- ▶ Sürüşe başlamadan önce araçtaki tüm kişiler için koltuk başlığı ortasının, başın arka kısmını göz hizasında desteklediğinden emin olun.

Ön ve arka koltukların koltuk başlıklarını birbiriyle değiştirmeyin. Aksi takdirde koltuk başlıklarının yüksekliğini ve eğimini doğru pozisyona ayarlayamazsınız.

Koltuk başlığı ileri-geri ayarı ile koltuk başlığını, mümkün olduğunca başın arka kısmına yakın duracak şekilde ayarlayabilirsiniz.

⚠ UYARI Yanlış oturma pozisyonundan kaynaklanan yaralanma veya ölüm tehlikesi

Koltuk sırt dayanağı hemen hemen dik pozisyonda değilse, emniyet kemeri öngörülen korumayı sunmaz.

Bu durumda bir frenleme manevrasında veya bir kazada, emniyet kemerinin altından kayabilir ve örneğin karnızın alt kısmından veya boynunuzdan yaralanabilirsiniz.

- ▶ Sürüşe başlamadan önce koltuğu doğru ayarlayın.
- ▶ Koltuk sırt dayanağının hemen hemen dik pozisyonda olmasına ve omuz kemeri kısmının omuzun ortasından geçmesine her zaman dikkat edin.

! HATIRLATMA Koltukların geri alınırken hasar görmesi

Koltuklar, geri alınırken nesnelere dolayı hasar görebilir.

- ▶ Koltukları geri alırken ayak bölgesinde, koltukların altında veya arkasında herhangi bir nesnenin olmadığından emin olun.

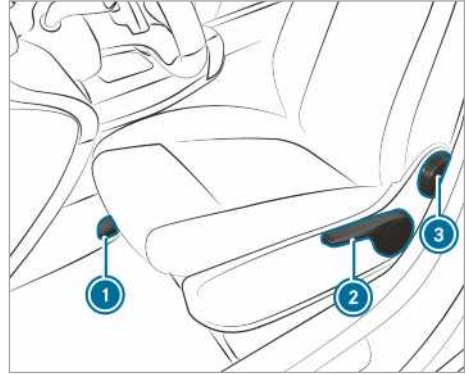

① Koltuk ileri-geri ayarı

② Koltuk yüksekliği

③ Koltuk sırt dayanağı eğimi

ⓘ Koltuk tasarımına göre ayarlama seçenekleri farklılık gösterebilir.

▶ **Koltuğun ileri-geri ayarlanması:** Kolu ① kaldırın ve koltuğu istediğiniz pozisyona itin.

▶ Koltuğun yerine oturduğundan emin olun.

▶ **Koltuk yüksekliğinin ayarlanması:** İsteddiğiniz koltuk yüksekliğine ulaşana kadar kolu ② bastırın veya çekin.

▶ **Koltuk sırt dayanağı eğiminin ayarlanması:** İsteddiğiniz pozisyona ulaşana kadar el çarkını ③ ileri ve geri döndürün.

Ön koltukların mekanik olarak ayarlanması (konfor koltuk paketi olan araçlar)

⚠ UYARI Koltukların çocuklar tarafından ayarlanırken sıkışma tehlikesi

Çocuklar, özellikle gözetimsiz oldukları sırada koltukları ayarlarsa, kendilerini sıkıştırabilir.

- ▶ Aracı terk ederken anahtarı her zaman yanınıza alın ve aracı kilitleyin.
- ▶ Çocukları asla gözetimsiz olarak araçta bırakmayın.

⚠ UYARI Koltuklar ayarlanırken sıkışma tehlikesi

Bir koltuğu ayarlarken, kendinizi veya araçtaki bir kişiyi, örneğin koltuğun kılavuz kızağına sıkıştırabilirsiniz.

- ▶ Bir koltuğu ayarlarken, hiçbir uzvun koltuğun hareket alanında bulunmadığından emin olun.

"Hava yastıkları" ve "Araçta çocuk varsa" ile ilgili emniyet hatırlatmalarını dikkate alın.

⚠ UYARI Yerine oturmamış sürücü koltuğundan kaynaklanan kaza tehlikesi

Sürücü koltuğu yerine oturmamışsa, seyir esnasında aniden hareket edebilir.

Bundan dolayı aracın kontrolünü kaybedebilirsiniz.

- ▶ Aracı çalıştırmadan önce sürücü koltuğunun yerine oturmuş olduğundan her zaman emin olun.

⚠ UYARI Seyir esnasında araç ayarlarından kaynaklanan kaza tehlikesi

Aracın kontrolünü aşağıda belirtilen durumlarda kaybedebilirsiniz:

- Seyir esnasında sürücü koltuğunu, koltuk başlığını, direksiyon simidini veya aynayı ayarlarsanız.
- Seyir esnasında emniyet kemerini takarsanız.
- ▶ Motor çalışmaya başlamadan önce: Sürücü koltuğunu, koltuk başlığını, direksiyon simidini veya aynayı ayarlayın ve emniyet kemerini takın.

⚠ UYARI Koltuk yüksekliği dikkat edilmeden ayarlanırken sıkışma tehlikesi

Koltuk yüksekliğini dikkat etmeden ayarladığınızda, kendinizi veya araçtaki diğer kişileri sıkıştırabilir ve yaralayabilirsiniz.

Özellikle çocuklar, koltukların elektrikli ayarlama tuşlarını yanlışlıkla kumanda edebilir ve kendilerini sıkıştırabilir.

- ▶ Koltuğu hareket ettirirken, koltuk ayarlama sistemi kolunun altında ellerin veya uzuvların bulunmamasına dikkat edin.

⚠ UYARI Takılı olmayan veya yanlış takılan koltuk başlıklarından kaynaklanan yaralanma tehlikesi

Koltuk başlıkları takılmadıysa veya doğru ayarlanmamışsa, koltuk başlıkları öngörüldüğü gibi koruyamaz.

Örneğin, bir kazada veya frenleme manevrasında baş ve boyun bölgesi için yüksek oranda yaralanma tehlikesi söz konusudur!

- ▶ Her zaman koltuk başlıkları takılı durumda sürüş yapın.
- ▶ Sürüş başlamadan önce araçtaki tüm kişiler için koltuk başlığı ortasının, başın arka kısmını göz hizasında desteklediğinden emin olun.

Ön ve arka koltukların koltuk başlıklarını birbiriniyle değiştirmeyin. Aksi takdirde koltuk başlıklarının yüksekliğini ve eğimini doğru pozisyona ayarlayamazsınız.

Koltuk başlığı ileri-geri ayarı ile koltuk başlığını, mümkün olduğunca başın arka kısmına yakın duracak şekilde ayarlayabilirsiniz.

⚠ UYARI Yanlış oturma pozisyonundan kaynaklanan yaralanma veya ölüm tehlikesi

Koltuk sırt dayanağı hemen hemen dik pozisyonda değilse, emniyet kemeri öngörülen korumayı sunmaz.

Bu durumda bir frenleme manevrasında veya bir kazada, emniyet kemerinin altından kayabilir ve örneğin karnınızın alt kısmından veya boynunuzdan yaralanabilirsiniz.

- ▶ Sürüş başlamadan önce koltuğu doğru ayarlayın.
- ▶ Koltuk sırt dayanağının hemen hemen dik pozisyonda olmasına ve omuz

kemeri kısmının omuzun ortasından geçmesine her zaman dikkat edin.

1 HATIRLATMA Koltukların geri alınırken hasar görmesi

Koltuklar, geri alınırken nesnelere dolaylı hasar görebilir.

▶ Koltukları geri alırken ayak bölgesinde, koltukların altında veya arkasında herhangi bir nesnenin olmadığından emin olun.

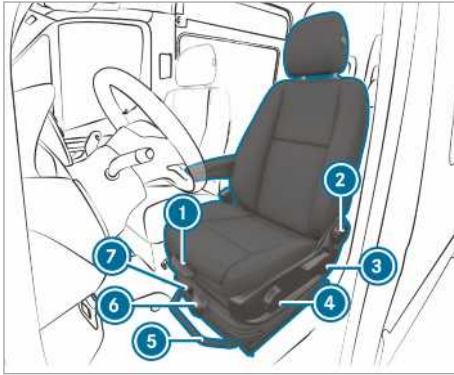

Konfor koltuk örnek resim

- 1 Oturma minderi derinliği
- 2 Koltuk sırt dayanağı eğimi
- 3 Koltuk yüksekliği
- 4 Oturma minderi eğimi
- 5 Koltuk ileri-geri ayarı
- 6 Koltuk süspansiyonu
- 7 Sallanma engeli

i Koltuk tasarımına göre ayarlama seçenekleri farklılık gösterebilir.

- ▶ **Oturma minderi derinliğinin ayarlanması:** Kolu 1 kaldırın ve oturma minderinin ön kısmını ileri veya geri itin.
- ▶ **Koltuk sırt dayanağı eğiminin ayarlanması:** İstediğiniz pozisyona ulaşana kadar el çarkını 2 ileri ve geri döndürün.
- ▶ **Koltuk yüksekliğinin ayarlanması:** İstediğiniz pozisyona ulaşana kadar kolu 3 çekin veya bastırın.
- ▶ **Oturma minderi eğiminin ayarlanması:** İstediğiniz pozisyona ulaşana kadar el çarkını 4 ileri ve geri döndürün.

- ▶ **Koltuğun ileri-geri ayarlanması:** Kolu 5 kaldırın ve koltuğu istediğiniz pozisyona itin.
- ▶ Koltuğun yerine oturduğundan emin olun.
- ▶ **Koltuk süspansiyonunun ayarlanması:** Koltuğun yükünü hafifletin.
- ▶ Koltuk süspansiyonunun ideal bir şekilde çalışması için el çarkında 6 vücut ağırlığını (40 kg ila 120 kg) arasında ayarlayın. Ağırlığı daha yüksek ayarladığınızda koltuk süspansiyonu daha sert olur. Koltuk bu durumda çok sallanmaz. Koltuk sıkça güçlü bir şekilde sallanıyorsa koltuğu aşağıdaki alanda yerine oturtabilirsiniz.
- ▶ **Sallanma engelini yerine oturtulması:** Kolu 7 yukarı doğru çevirin. Koltuk bir sonraki sallanmada yerine oturur.
- ▶ **Sallanma engelini çözülmesi:** Kolu 7 sağa doğru çevirin. Koltuk artık sallanabilir.

Ön koltuğun elektrikli olarak ayarlanması

⚠ UYARI Koltukların çocuklar tarafından ayarlanırken sıkışma tehlikesi

Çocuklar, özellikle gözetimsiz oldukları sırada koltukları ayarlarsa, kendilerini sıkıştırabilir.

- ▶ Aracı terk ederken anahtarı her zaman yanınıza alın ve aracı kilitleyin.
- ▶ Çocukları asla gözetimsiz olarak araçta bırakmayın.

Koltuklar, kontak kapalıyken ayarlanabilir.

⚠ UYARI Koltuklar ayarlanırken sıkışma tehlikesi

Bir koltuğu ayarlarken, kendinizi veya araçtaki bir kişiyi, örneğin koltuğun kılavuz kızağına sıkıştırabilirsiniz.

- ▶ Bir koltuğu ayarlarken, hiçbir uzvun koltuğun hareket alanında bulunmadığından emin olun.

"Hava yastıkları" ve "Araçta çocuk varsa" ile ilgili emniyet hatırlatmalarını dikkate alın.

⚠ UYARI Yerine oturmamış sürücü koltuğundan kaynaklanan kaza tehlikesi

Sürücü koltuğu yerine oturmamışsa, seyir esnasında aniden hareket edebilir.

Bundan dolayı aracın kontrolünü kaybedebilirsiniz.

- ▶ Aracı çalıştırmadan önce sürücü koltuğunun yerine oturmuş olduğundan her zaman emin olun.

⚠ UYARI Seyir esnasında araç ayarlarından kaynaklanan kaza tehlikesi

Aracın kontrolünü aşağıda belirtilen durumlarda kaybedebilirsiniz:

- Seyir esnasında sürücü koltuğunu, koltuk başlığını, direksiyon simidini veya aynayı ayarlarsanız.
- Seyir esnasında emniyet kemerini takarsanız.
- ▶ Motor çalışmaya başlamadan önce: Sürücü koltuğunu, koltuk başlığını, direksiyon simidini veya aynayı ayarlayın ve emniyet kemerini takın.

⚠ UYARI Koltuk yüksekliği dikkat edilmeden ayarlanırken sıkışma tehlikesi

Koltuk yüksekliğini dikkat etmeden ayarladığınızda, kendinizi veya araçtaki diğer kişileri sıkıştırabilir ve yaralayabilirsiniz.

Özellikle çocuklar, koltukların elektrikli ayarlama tuşlarını yanlışlıkla kumanda edebilir ve kendilerini sıkıştırabilir.

- ▶ Koltuğu hareket ettirirken, koltuk ayarlama sistemi kolunun altında ellerin veya uzuvların bulunmamasına dikkat edin.

⚠ UYARI Takılı olmayan veya yanlış takılan koltuk başlıklarından kaynaklanan yaralanma tehlikesi

Koltuk başlıkları takılmadıysa veya doğru ayarlanmamışsa, koltuk başlıkları öngörüldüğü gibi koruyamaz.

Örneğin, bir kazada veya frenleme manevrasında baş ve boyun bölgesi için yüksek oranda yaralanma tehlikesi söz konusudur!

- ▶ Her zaman koltuk başlıkları takılı durumda sürüş yapın.
- ▶ Sürüş başlamadan önce araçtaki tüm kişiler için koltuk başlığı ortasının, başın arka kısmını göz hizasında desteklediğinden emin olun.

Ön ve arka koltukların koltuk başlıklarını birbiri ile değiştirmeyin. Aksi takdirde koltuk başlıklarının yüksekliğini ve eğimini doğru pozisyona ayarlayamazsınız.

Koltuk başlığı ileri-geri ayarı ile koltuk başlığını, mümkün olduğunca başın arka kısmına yakın duracak şekilde ayarlayabilirsiniz.

⚠ UYARI Yanlış oturma pozisyonundan kaynaklanan yaralanma veya ölüm tehlikesi

Koltuk sırt dayanağı hemen hemen dik pozisyonda değilse, emniyet kemeri öngörülen korumayı sunmaz.

Bu durumda bir frenleme manevrasında veya bir kazada, emniyet kemerinin altından kayabilir ve örneğin karnızın alt kısmından veya boynunuzdan yaralanabilirsiniz.

- ▶ Sürüş başlamadan önce koltuğu doğru ayarlayın.
- ▶ Koltuk sırt dayanağının hemen hemen dik pozisyonda olmasına ve omuz kemeri kısmının omuzun ortasından geçmesine her zaman dikkat edin.

⚠ HATIRLATMA Koltukların geri alınırken hasar görmesi

Koltuklar, geri alınırken nesnelere dolayı hasar görebilir.

- ▶ Koltukları geri alırken ayak bölgesinde, koltukların altında veya arkasında herhangi bir nesnenin olmadığından emin olun.

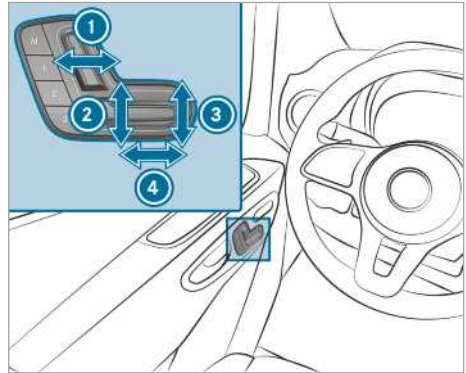

- ① Koltuk sırt dayanağı eğimi
- ② Koltuk yüksekliği

- ③ Oturma minderi eğimi
 - ④ Koltuk ileri-geri ayarı
- ▶ Ayarları, hafıza fonksiyonu ile kaydedin (→ Sayfa 70).

4 yönlü bel desteğinin ayarlanması

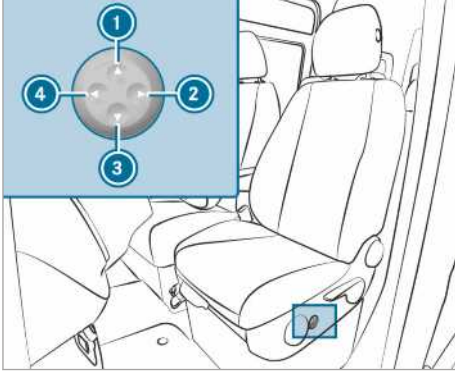

- ① Daha yüksek
- ② Daha yumuşak
- ③ Daha derin
- ④ Daha güçlü

- ▶ ① ile ④ arası tuşlarla sırt dayanağı kabartısını kendi omurganıza göre kişisel olarak ayarlayabilirsiniz.

Hafıza fonksiyonunun kumanda edilmesi

- ▲ UYARI** Sürüş sırasında hafıza fonksiyonunun kullanılmasından kaynaklanan kaza tehlikesi

Sürüş sırasında sürücü tarafındaki hafıza fonksiyonunu kullanırsanız, ayar hareketleri nedeniyle aracın kontrolünü kaybedebilirsiniz.

- ▶ Sürücü tarafındaki hafıza fonksiyonunu, sadece araç hareketsiz durumdayken kullanın.

- ▲ UYARI** Koltuğun hafıza fonksiyonu ile ayarlanması sırasında sıkışma tehlikesi

Hafıza fonksiyonu koltuğu ayarlarken, siz ve araçtaki diğer kişiler - özellikle çocuklar - sıkışabilir.

- ▶ Hafıza fonksiyonunun ayar işlemi sırasında, hiçbir uzvun koltuğun hareket alanında bulunmadığından emin olun.
- ▶ Birinin sıkışması durumunda, derhal hafıza fonksiyonunun pozisyon tuşunu bırakın. Ayar işlemi durdurulur.

- ▲ UYARI** Hafıza fonksiyonunun çocuklar tarafından etkinleştirilmesi sırasında sıkışma tehlikesi

Çocuklar, özellikle gözetimsiz oldukları sırada hafıza fonksiyonunu etkinleştirerek kendilerini sıkıştırabilir.

- ▶ Çocukları asla gözetimsiz olarak araçta bırakmayın.
- ▶ Aracı terk ederken anahtarı her zaman yanınıza alın ve aracı kilitleyin.

Hafıza fonksiyonu, kontak kapalıyken kullanılabilir.

Koltuk ayarlarının kaydedilmesi

Hafıza fonksiyonu üzerinden, azami üç kişi için koltuk ayarları kaydedilebilir ve çağrılabilir. Koltuğu ve sırt dayanağını ayarlayabilirsiniz.

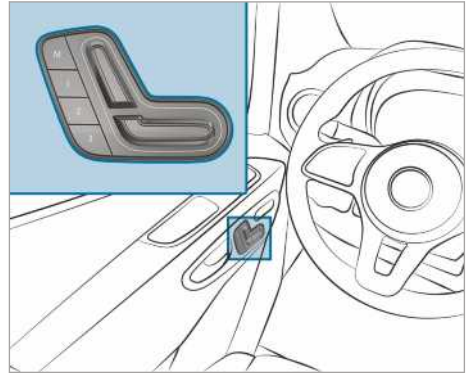

- ▶ Koltuğu istediğiniz pozisyona ayarlayın.
- ▶ M hafıza tuşuna; 1, 2 veya 3 hafıza pozisyon tuşlarından biri ile birlikte basın. Bir sinyal sesi çalar. Ayarlar kaydedilmiştir.
- ▶ **Çağrılması:** Ön koltuk kayıtlı pozisyona gelene kadar 1, 2 veya 3 hafıza pozisyon tuşuna basın ve basılı tutun.

Ön koltukların döndürülmesi

- ⚠ UYARI** Sürücü ve ön yolcu koltuğunun yerine oturmaması nedeniyle yaralanma veya ölüm tehlikesi

Sürücü- ve ön yolcu koltuğunun sürüş sırasında sürüş yönünde yerine oturmamış olması halinde emniyet sistemi öngörüldüğü şekilde koruma sağlamayabilir.

- Motor çalıştırılmadan önce sürücü ve ön yolcu koltuğu sürüş yönünde yerine oturtulmalıdır.

- ⚠ UYARI** Seyir esnasında araç ayarlarından kaynaklanan kaza tehlikesi

Araçın kontrolünü aşağıda belirtilen durumlarda kaybedebilirsiniz:

- Seyir esnasında sürücü koltuğunu, koltuk başlığını, direksiyon simidini veya aynayı ayarlarsanız.
 - Seyir esnasında emniyet kemerini takarsanız.
- Motor çalışmaya başlamadan önce: Sürücü koltuğunu, koltuk başlığını, direksiyon simidini veya aynayı ayarlayın ve emniyet kemerini takın.



Sürücü ve ön yolcu koltuğunu 50° ve 180° döndürebilirsiniz. Koltuklar, sürüş yönünde ve sürüş yönünün aksi yönde sabitlenebileceği gibi çıkışa doğru 50° açıyla da sabitlenebilir.

- Sabitleme freninin çekildiğinden ve fren kolunun dayanma noktasına kadar aşağı doğru yatırıldığından emin olun (→ Sayfa 147).

- Direksiyon simidini, sürücü koltuğunun döndürülmesi ve ayarlanması için yeterli serbest alan kalacak şekilde ayarlayın (→ Sayfa 77).
- Ön yolcu koltuğunu döndürmeden önce öne doğru itin (→ Sayfa 65).
- **Koltuğun döndürülmesi:** Kolu ① aracın ortasına doğru itin ve koltuğu biraz içe doğru döndürün. Döndürme tertibatının kilidi açılmıştır.
- Kolu ① tekrar serbest bırakın.
- Koltuğu dışa veya içe doğru yaklaşık 50° istediğiniz pozisyona döndürün.

Ön yolcu koltuk sırasının oturma alanının öne ve arkaya katlanması



- **Oturma minderinin öne katılması:** Oturma minderini ön bağlantı yerinden ① kaldırın.
- Oturma minderini arka bağlantı yerinden ② bir miktar öne doğru çekin.
- Oturma minderini arka kenarından yukarı doğru katlayın.
- ⓘ Eşyaları ön yolcu koltuk sırasının altındaki eşya koyma gözünde muhafaza edebilirsiniz.
- **Oturma minderinin arkaya doğru katlanması:** Oturma minderini arka kenarından aşağı doğru katlayın.
- Oturma minderini koltuk sırt dayanağının altındaki bağlantı yerine ② sürün.
- Oturma minderini, ön bağlantı yerine ① oturana kadar aşağı doğru bastırın.

Kol dayanaklarının ayarlanması

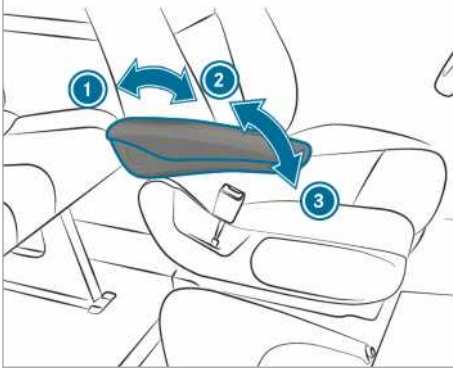

Örnek resim

- ▶ **Kol dayanağı eğiminin ayarlanması:** Kol dayanağını yukarı doğru 45°'den biraz fazla kaldırın ②.
Kol dayanağının kilidi açılmıştır.
- ▶ Kol dayanağını dayanma noktasına kadar öne doğru ③ katlayın.
- ▶ Kol dayanağını istediğiniz konuma kadar yavaşça yukarı doğru katlayın.
- ▶ **Kol dayanağının yukarı kaldırılması:** İhtiyaç durumunda kol dayanağını yukarı doğru ① 90°'den biraz fazla kaldırın.

Katlanabilir koltuğun aşağı veya yukarı katlanması

⚠ UYARI Katlanabilir koltuğun kullanımı sırasında takılı anahtar nedeniyle yaralanma tehlikesi

Anahtar, ayırma paneli-sürgülü kapının kilidine takılıyken katlanabilir koltukta oturan kişiye temas edebilir.

- ▶ Katlanabilir koltuğa biri oturmadan önce ayırma paneli-sürgülü kapının anahtarı çıkarılmalıdır.

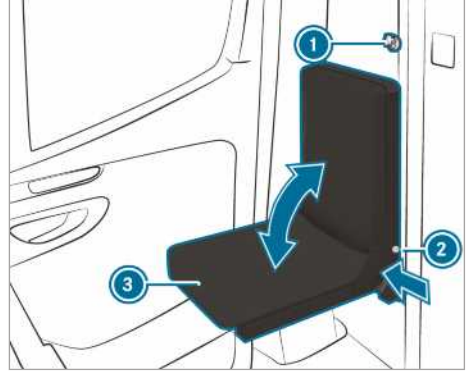

- ▶ Ayırma paneli-sürgülü kapının anahtarını ① çıkartın.
- ▶ Kilidin basmalı düğmesine ② basın ve oturma minderini ③ aşağı yatırın veya yukarı kaldırın.
- ▶ Kilidin basmalı düğmesini ② oturma minderinin ③ ilgili son konumunda bırakın.
- ▶ Oturma minderini ③ kilitlene kadar hareket ettirin. Kilidin basmalı düğmesi ② koltuk çerçevesine tamamen dayanmalıdır.

Arka koltuk sırasının takılması veya sökülmesi

⚠ UYARI Arka koltuk sırasının yanlış takılması nedeniyle yaralanma tehlikesi

Arka koltuk sırasını belirtildiği gibi takmazsanız veya uygun olmayan bir arka koltuk sırası takarsanız, emniyet kemerleri öngörüldüğü gibi koruma sağlayamayabilir.

- ▶ Arka koltuk sırasını belirtildiği gibi ve yalnızca sürüş yönünde takın.
- ▶ Arka koltuk sırasının karşılıklı olarak monte edilmesine müsaade edilmez.
- ▶ Yalnızca Mercedes-Benz'in aracınız için onaylanmış olduğu arka koltuk sıralarını kullanın.

⚠ UYARI Yerine kilitlememiş arka koltuk sırası nedeniyle yaralanma tehlikesi

Arka koltuk sırası ayaklarındaki kilitleme tertibatının doğru oturtulmaması halinde arka koltuk sırası dengeli bir şekilde duramaz ve seyir halindeyken devrilebilir.

- ▶ Yola çıkmadan önce arka koltuk sırasının yerine oturmuş olduğundan emin olun. Kilit açma tutamağında kırmızı kontrol tutamacı görünmemelidir.
- ▶ Kilit açma tutamağında kırmızı kontrol tutamacıları görünüyorsa arka koltuk sırasını tekrardan yerine oturtun.

⚠ UYARI Arka koltuk sırasının sökülmesi ve takılması nedeniyle yaralanma tehlikesi

Arka koltuk sırasını taktığınızda ve söktüğünüzde, arka koltuk sırası yatırılırken uzuvlarınız, örn. ayaklarınız, sıkışabilir.

- ▶ Sökme ve takma işlemi sırasında arka koltuk sırası ve taban arasında hiçbir uzun olmamasına dikkat edin.

! HATIRLATMA Yanlış kullanım nedeniyle arka koltuk sırası kızaklarında hasar

Arka koltuk sırası uygunsuz kullanıldığında veya hatalı bir şekilde söküldüğünde arka koltuk sırası kızakları hasar görebilir.

- ▶ Arka koltuk sırası, sabitleme yuvasında bulunduğu sürece arka koltuk sırasını arka kapı yönüne çekmeyin. Arka koltuk sırasını sadece sabitleme yuvasının yanında kaydırın.
- ▶ Çıkarılmış durumdaki arka koltuk sırası kaydırılmamalı veya taşıma aracı olarak kullanılmamalıdır.



Doğru şekilde monte edilen arka koltuk sırasının gösterilmesi ile arka koltuk sırasına dair ikaz hatırlatması.

Dayanıklı üçlü arka koltuk sırası montaj pozisyonu

Üçlü arka koltuk sırası dayanıklı ve dayanaksız olarak iki şekilde tasarlanmıştır. Dayanak, üçlü arka koltuk sırasının arka tarafında bulunur.

Dayanıklı üçlü arka koltuk sırasını sadece (arka aksın üzerindeki) üçüncü koltuk sırasına monte edin.

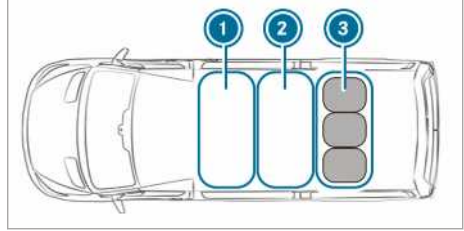

- ① Birinci koltuk sırası
- ② İkinci koltuk sırası
- ③ Üçüncü koltuk sırası: Dayanıklı üçlü arka koltuk sırası

- ▶ Üçlü arka koltuk sırasını üçüncü koltuk sırasına ③ takın.

Arka koltuk sırasının sökülmesi

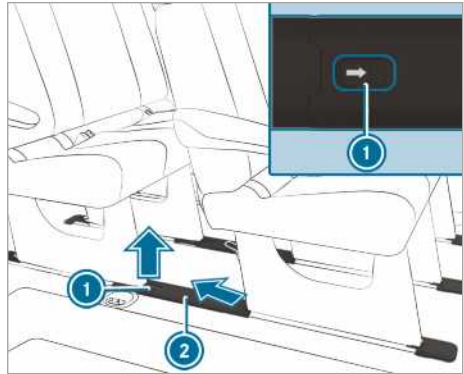

Bu çalışmaları dikkatli bir şekilde ve ikinci bir kişinin yardımıyla gerçekleştirin.

- ▶ **Sabitleme yuvası muhafazasının çıkartılması:** Klipsi ① ok yönüne doğru kaydırın ve muhafazayı ② arkaya eğimli şekilde yukarı doğru çıkartın.

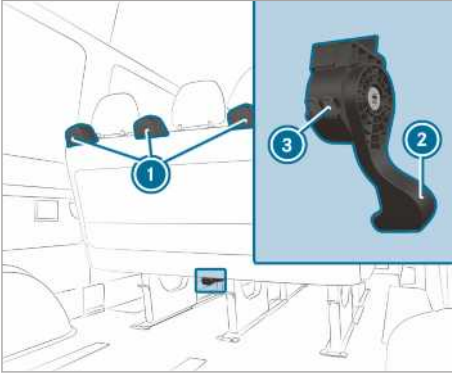

- ▶ Koltuk sırasının kilit açma tutamağını ② sonuna kadar aşağı doğru bastırıp basılı tutun ve bunu yaparken koltuk sırasını, kilit açma tutamağından hafifçe arkaya doğru yatırın ve biraz arkaya doğru çekin.
- ▶ Kilit açma tutamağını bırakın. Koltuk sırası ayaklarının kilitleri açılır ve kilit açma tutamağıнын gövdesindeki ② kırmızı kontrol tutamacı ③ görünür.
- ▶ Kiledi açılan koltuk sırasını tutamaktan ① kavrayın ve hafifçe arkaya doğru çekin.

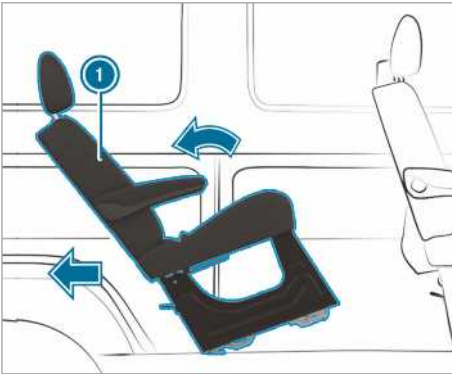

- ▶ Koltuk sırasını ① arkaya doğru yatırın ve sabitleme yuvalarından çıkarın.
- ① Koltuk sırası sabitleme yuvalarından çıkarılmıyorsa, muhtemelen koltuk sırası koltuk sabitleme yerinde sıkışmıştır. Bu, koltuk sırası arkaya doğru çok fazla yatırıldığında meydana gelebilir.

Koltuk sırası sabitleme yuvalarından çıkarılamıyorsa bu sorunu aşağıdaki gibi çözebilirsiniz:

- ▶ Koltuk sırasını yerine oturtmadan öne doğru yatırın.
- ▶ Koltuk sırasını tekrar kilit açma tutamağından ② arkaya doğru çekin.
- ▶ Koltuk sırasını hafifçe arkaya doğru yatırın ve sabitleme yuvalarından çıkarın.
- ▶ Koltuk sırasını sökmek ve istiflemek için sabitleme yuvasının yanına yerleştirin ve arka kapı yönünde kaydırın.

veya

- ▶ Koltuk sırasını istiflemek üzere yanlamasına yerinden alın.
- ① Gerekirse koltuk sıraları öne veya arkaya alınmalıdır.

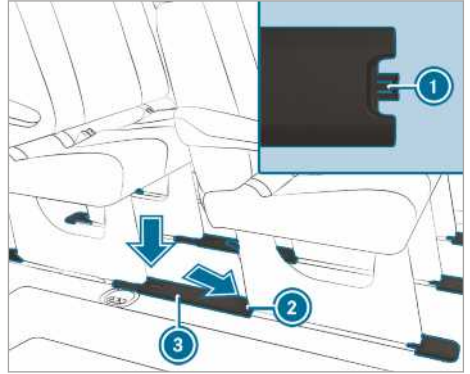

- ▶ **Sabitleme yuvalarının muhafazalarını takın:** Muhafazayı ③, arka koltuk sabitleme yeri ② yönündeki tutma tırnağı ① görecek şekilde tutun.
- ▶ Muhafazayı ③ aşağı doğru eğimli bir şekilde arka koltuk sabitleme yerine ② yerleştirin ve ardından sabitleme yuvasına geçirin.
- ▶ Arka koltuk sıralarını söktükten sonra arka koltuk sıralarını muhafaza ederken bunların emniyetli bir şekilde durmasını ve devrilmesini sağlayın.

Arka koltuk sırasının takılması

Koltuk sabitleme yerlerini her zaman temiz tuttuğunuz ve yabancı maddeler bulunmasına dikkat ettiğiniz sürece arka koltuk sırasının yerine oturmasını sağlayabilirsiniz.

- ① Binek araç ruhsatına sahip araçlarda izin verilen maksimum koltuk sayısına dikkat edin.
- ▶ Sabitleme yuvasının muhafazasını "Arka koltuk sırasının sökülmesi" bölümünde açıkladığı gibi çıkartın.

- ▶ Koltuk sabitleme yerlerinde ve sabitleme yuvalarında herhangi bir engel olmadığından emin olun.
- ▶ Koltuk sırasını montaj pozisyonunun arkasına yerleştirin.
- ▶ Koltuk sırasını tutamaklardan kavrayın ve arkaya doğru yatırın.
- ▶ Koltuk sırasını düz plastik taşıyıcılarında öne doğru kaydırın.
- ▶ Arka koltuk sırası ayaklarının yerine oturduğundan emin olun.

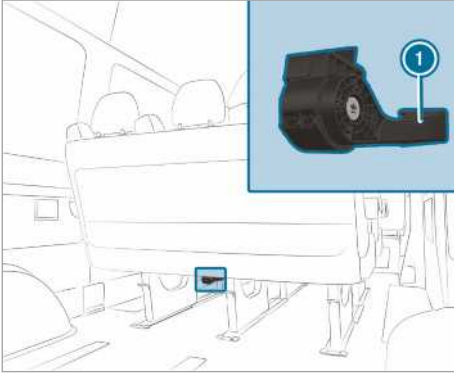

- ▶ Ön koltuk sırası ayaklarının kilitleri tık sesiyle yerine oturana kadar koltuk sırasını hafifçe sallayarak öne doğru yatırın. Ön koltuk sırası ayaklarının kilitleri kilitlenir ve kilit açma tutamağının gövdesindeki kırmızı kontrol tutamacı artık görünmez.

i Kilit açma tutamağının gövdesindeki kırmızı kontrol tutamacı görünüyorsa koltuk sırası yerine doğru oturmamıştır.

Koltuk sırası doğru bir şekilde yerinde oturmadıysa bu sorunu aşağıdaki gibi çözebilirsiniz:

- ▶ Koltuk sırasının kilitlerini tekrar açın ve ön koltuk sırası ayaklarının kilitleri tık sesiyle yerine oturana kadar koltuk sırasını hafifçe sallayarak öne doğru yatırın.
- ▶ Sabitleme yuvasının muhafazasını "Arka koltuk sırasının sökülmesi" bölümünde açıkladığı gibi takın.

Arka koltuk sırası koltuk sırt dayanağının ayarlanması

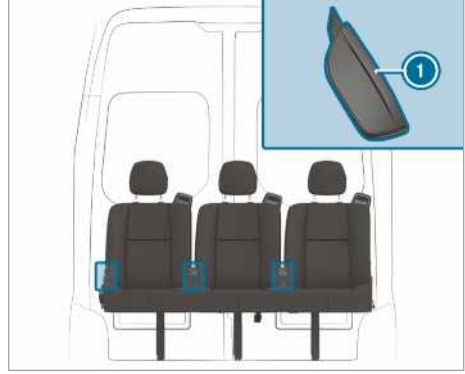

- ▶ Koltuk sırt dayanağı kilit açma tutamağını yukarı doğru çekin ve çekili tutun.
- ▶ Koltuk sırt dayanağını istediğiniz konuma getirin.
- ▶ Koltuk sırt dayanağı kilit açma tutamağını bırakın ve koltuk sırt dayanağını biraz hareket ettirin. Koltuk sırt dayanağı yerine oturur.

Koltuk başlıkları

Koltuk başlıklarının mekanik olarak ayarlanması

⚠ UYARI Seyir esnasında araç ayarlarından kaynaklanan kaza tehlikesi

Aracın kontrolünü aşağıda belirtilen durumlarda kaybedebilirsiniz:

- Seyir esnasında sürücü koltuğunu, koltuk başlığını, direksiyon simidini veya aynayı ayarlarsanız.
- Seyir esnasında emniyet kemerini takarsanız.
- ▶ Motor çalışmaya başlamadan önce: Sürücü koltuğunu, koltuk başlığını, direksiyon simidini veya aynayı ayarlayın ve emniyet kemerini takın.

⚠ UYARI Takılı olmayan veya yanlış takılan koltuk başlıklarından kaynaklanan yaralanma tehlikesi

Koltuk başlıkları takılmadıysa veya doğru ayarlanmamışsa, koltuk başlıkları öngörülmediği gibi koruyamaz.

Örneğin, bir kazada veya frenleme manevrasında baş ve boyun bölgesi için yüksek oranda yaralanma tehlikesi söz konusudur!

- ▶ Her zaman koltuk başlıkları takılı durumda sürüş yapın.
- ▶ Sürüşe başlamadan önce araçtaki tüm kişiler için koltuk başlığı ortasının, başın arka kısmını göz hizasında desteklediğinden emin olun.

Ön ve arka koltukların koltuk başlıklarını birbiri ile değiştirmeyin. Aksi takdirde koltuk başlıklarının yüksekliğini ve eğimini doğru pozisyona ayarlayamazsınız.

Koltuk başlığı ileri-geri ayarı ile koltuk başlığını, mümkün olduğunca başın arka kısmına yakın duracak şekilde ayarlayabilirsiniz.

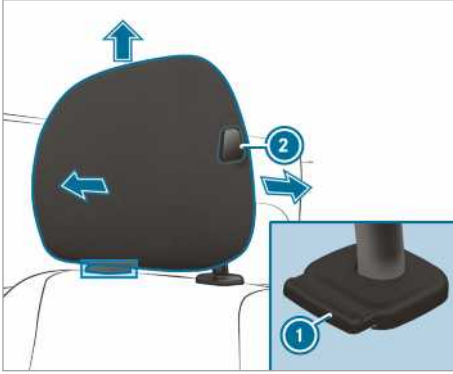

Koltuk başlıkları (örnek olarak sürücü koltuğu konfor koltuk başlığı gösterilmiştir)

- ▶ **Yükseltilmesi:** Koltuk başlığını yukarı doğru istediğiniz pozisyona çekin ve yerine oturmuş olduğundan emin olun.
Koltuk başlığını sadece yerine oturmuş durumdayken kullanın.
- ▶ **Açaltılması:** Kilit açma düğmesine ① basıp koltuk başlığını aşağı doğru istediğiniz pozisyona itin ve koltuk başlığının yerine oturmuş olduğundan emin olun.
Koltuk başlığını sadece yerine oturmuş durumdayken kullanın.

▶ **Öne doğru ayarlanması:** Kilit açma düğmesine ② basın ve koltuk başlığını istediğiniz pozisyonda yerine oturana kadar öne doğru çekin.

▶ **Aşağı doğru ayarlanması:** Kilit açma düğmesine ② basın ve koltuk başlığını geriye doğru istediğiniz pozisyona itin.

① Koltuk başlığı tasarımına bağlı olarak bazı ayar seçenekleri sunulmayabilir.

Koltuk ısıtmasının açılması ve kapatılması

⚠ UYARI Koltuk ısıtmasının art arda açılmasından kaynaklanan yanma tehlikesi

Koltuk ısıtmasını art arda açarsanız, oturma minderleri ve koltuk sırt dayanağı destekleri çok ısınabilir.

Sınırlı sıcaklık hissi olan veya yüksek sıcaklıklara karşı sınırlı tepki verebilen kişilerde bu durum, sağlık açısından sorunlara, hatta yangıya benzer yaralanmalara neden olabilir.

- ▶ Koltuk ısıtmasını art arda açmayın.

Koltuk ısıtmasını, aşırı ısınmaya karşı korunmak için birkaç kez tekrar açtıktan sonra zaman zaman devre dışı bırakın.

ⓘ HATIRLATMA Koltuk ısıtması açık durumdayken nesnelere veya altlıklardan kaynaklanan koltuk hasarı

Koltuk ısıtması açıldıysa, koltukların üzerinde bulunan oturma minderleri veya çocuk koltukları gibi nesnelere veya altlıklar nedeniyle bir ısı birikimi meydana gelebilir. Bundan dolayı koltuk yüzeyi hasar görebilir.

- ▶ Koltuk ısıtması açıldığında, koltukların üzerinde nesnelere veya altlıkların bulunmadığından emin olun.

Ön koşullar

- Gerilim beslemesi açılmıştır.

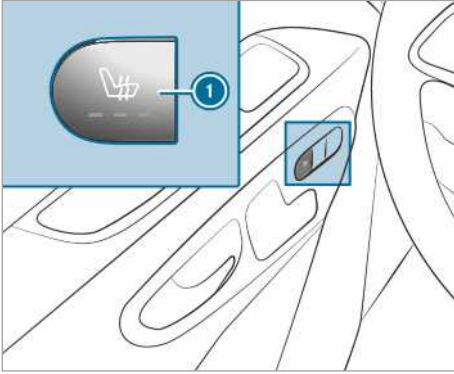

- ▶ **Açılması:** ① tuşuna basın. Tuştaki tüm kontrol lambaları yanar.
 - ▶ **Kademenin düşürülmesi:** İsteddiğiniz ısıtma kademesine ulaşana kadar ① tuşuna art arda basın. Isıtma kademesine göre bir ila üç kontrol lambası yanar.
 - ▶ **Kapatılması:** Tüm kontrol lambaları sönene kadar ① tuşuna art arda basın.
- ① Koltuk ısıtması, otomatik olarak üç ısıtma kademesinin her birinde en yüksek ayardan en düşük ayarda kadar sırasıyla 8, 10 ve 20 dakika çalışır ve kapanır.

Direksiyon simidinin ayarlanması

⚠ **UYARI** Seyir esnasında araç ayarlarından kaynaklanan kaza tehlikesi

Aracın kontrolünü aşağıda belirtilen durumlarda kaybedebilirsiniz:

- Seyir esnasında sürücü koltuğunu, koltuk başlığını, direksiyon simidini veya aynayı ayarlarsanız.
 - Seyir esnasında emniyet kemerini takarsanız.
- ▶ Motor çalışmaya başlamadan önce: Sürücü koltuğunu, koltuk başlığını, direksiyon simidini veya aynayı ayarlayın ve emniyet kemerini takın.

⚠ **UYARI** Direksiyon simidinin ayarlanması esnasında çocuklar için sıkışma tehlikesi

Çocuklar direksiyon simidini ayarlarsa, sıkışabilirler.

- ▶ Çocukları asla gözetimsiz olarak araçta bırakmayın.
- ▶ Aracı terk ederken anahtarı her zaman yanınıza alın ve aracı kilitleyin.

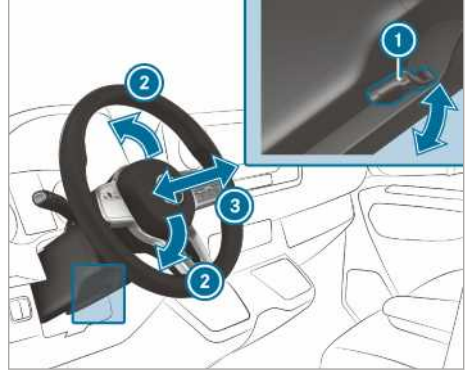

- ① Kol
- ② Direksiyon kolunu yüksekliği
- ③ Direksiyon kolunun ileri-geri ayarı

- ▶ **Direksiyon simidinin ayarlanması:** Kolu ① dayanak noktasına kadar aşağıya doğru indirin. Direksiyon simidinin kilidi açılmıştır.
- ▶ Direksiyon simidini istediğiniz pozisyona getirin.
- ▶ Kolu ① dayanak noktasına kadar yukarıya doğru çekin. Direksiyon simidi kilitlenmiştir.

Muhafaza etme olanakları

Yükleme talimatları ile ilgili bilgi

⚠ **TEHLİKE** Egzoz gazlarından kaynaklanan zehirlenme tehlikesi

İçten yanmalı motorlar, örneğin karbonmonoksit gibi zehirli egzoz gazları açığa çıkarır. Arka kapı motor çalışırken açık durumdaysa, özellikle seyir sırasında, araç iç mekanına egzoz gazları girebilir.

- ▶ Arka kapıyı açmadan önce her zaman motoru durdurun.
- ▶ Asla arka kapı açık durumda sürüş yapmayın.

⚠ UYARI Araçtaki emniyete alınmamış nesnelere kaynaklanan yaralanma tehlikesi

Nesneler emniyete alınmamışsa veya yetersiz bir şekilde emniyete alınmışsa kayarak, devrilererek veya etrafa savrulularak yolculara hasar verebilir.

Bu, aşağıda belirtilen hususlar için de geçerlidir:

- bagaj veya yük
- istisna olarak araçta taşınan sökülmüş koltuklar.

Özellikle de fren manevralarında veya ani yön değişimlerinde yaralanma tehlikesi bulunur!

- ▶ Nesnelere, etrafa savrulmayacak şekilde saklayın.
- ▶ Nesnelere, eşyayı veya yükü sürüşten önce kaymaya veya devrilmeye karşı emniyete alın.
- ▶ Bir koltuk söküldüğünde, bunu tercihen araç dışında muhafaza edin.

⚠ UYARI Nesnelere uygun olmayan şekilde muhafaza edilmesinden kaynaklanan yaralanma tehlikesi

Araç iç mekanında nesnelere uygunsuz şekilde yerleştirirseniz, bunlar kayabilir veya etrafa savrulabilir ve bu nedenle araçtaki kişilere isabet edebilir. Ayrıca bardak tutucuları, açık durumdaki eşya koyma yerleri ve mobil telefon gözleri, bir kaza sırasında içlerinde bulunan nesnelere her zaman tutamayabilir.

Özellikle fren manevralarında veya ani yön değişikliklerinde yaralanma tehlikesi söz konusudur!

- ▶ Nesnelere daima, bu veya benzeri durumlarda etrafa savrulmayacak şekilde muhafaza edin.
- ▶ Nesnelere eşya koyma yerlerinden, bagaj filelerinden veya eşya koyma filelerinden dışarı taşmadığından her zaman emin olun.
- ▶ Kapatılabilen eşya koyma yerlerini, sürüşe başlamadan önce kapatın.
- ▶ Ağır, sert, sivri, keskin kenarlı, kırılabilir veya çok büyük nesnelere her zaman yüklemeye alanına yerleştirin ve emniyete alın.

⚠ UYARI Egzoz borusu bitimleri ve egzoz çıkışı süslemelerinden kaynaklanan yanma tehlikesi

Egzoz borusu bitimleri ve egzoz çıkışı süslemeleri çok sıcak olabilir. Aracın bu parçalarına dokunulması yanmaya neden olabilir.

- ▶ Egzoz borusu bitimi ve egzoz çıkışı süslemesi alanında her zaman daha dikkatli olun ve bu alanda çocuklara özellikle dikkat edin.
- ▶ Dokunmadan önce araç parçalarını soğumaya bırakın.

Bir tavan taşıyıcısı kullanıyorsanız, azami tavan yükünü ve tavan taşıyıcısının azami taşıma kapasitesini dikkate alın.

Azami tavan yükü ile ilgili bilgileri "Teknik bilgiler" bölümünde ve tavan taşıyıcıları ile ilgili bilgileri "Taşıyıcı sistemler" bölümünde bulabilirsiniz .

Tavanda bagaj yükü taşıdığınızda ve bu yük tavan kenarından 40 cm'den fazla taşıtığında kameraya dayalı sürüş sistemleri ve dikiz aynasının sensör fonksiyonları etkilenebilir. Bu nedenle bagaj yükünün 40 cm'den fazla taşmamasına dikkat edin.

Aracınızın sürüş tutumu, yük dağılımına bağlıdır. Bu nedenle yüklemeye sırasında aşağıdaki bilgileri dikkate alın:

- Yükleme ile (kişiler dahil) izin verilen toplam kütleyi veya aracın izin verilen aks yüklerini aşmayın.
- Koltuk sırt dayanaklarının üst kenarını açacak şekilde yüklemeyin.
- Mümkünse bagaj yükünü daima yüklemeye alanında taşıyın.
- Yükü sabitleme halkalarından emniyete alın ve bunlara eşit şekilde yüklenin.
- Yükün ağırlığına ve ebadına uygun sabitleme halkaları ve sabitleme malzemeleri kullanın.

Ön eşya koyma gözlerine genel bakış

Ön eşya koyma gözlerine genel bakış

Aracın yüklenmesi ile ilgili hatırlatmaları dikkate alın (→ Sayfa 77).

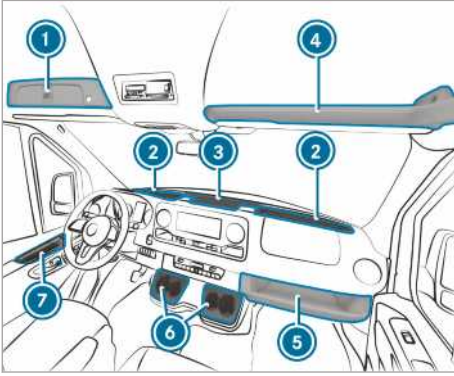

- ➊ Ön camın üzerindeki kilitlenebilir göz (→ Sayfa 79)
- ➋ Ön cam iki bardaklıklıklı eşya koyma gözü/ küllük koyma yeri
Tasarıma bağlı olarak kapaklı eşya koyma gözü (→ Sayfa 79)
- ➌ USB bağlantısı, şarj arabirimi, NFC arabirimi ve 12-V priz içeren orta konsol eşya koyma gözü
- ➍ Ön camın önündeki eşya koyma gözü (azami olarak 2,5 kg yük)
- ➎ Ön yolcu tarafı eşya koyma gözü (azami olarak 5 kg yük)
- ➏ Bardak tutucusu
- ➐ Kapılardaki eşya koyma gözü

Orta konsol eşya koyma gözünün/ön camın açılması ve kapatılması

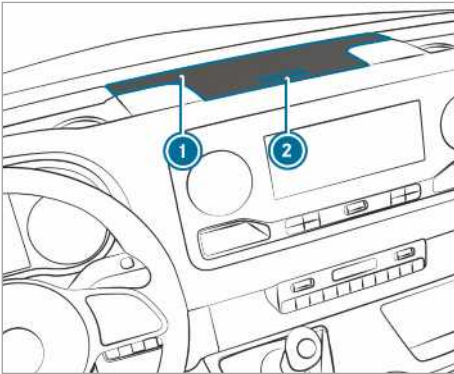

Eşya koyma gözü kapağı (örnek orta konsol)

▶ **Açılması:** Eşya koyma gözünün ➊ tuşuna ➋ basın.
Kapak yukarı doğru açılır.

▶ **Kapatılması:** Kapağı aşağı doğru indirin.

ⓘ Ön camın önünde bulunan eşya koyma gözlerinde donanımına göre bir kapak bulunur.

Ön camın üzerindeki kilitlenebilir gözün açılması veya kapatılması

Eşya koyma gözünün acil durum anahtarı (→ Sayfa 47) ile kilitlemesi ve kilidinin açılması.

Açılması

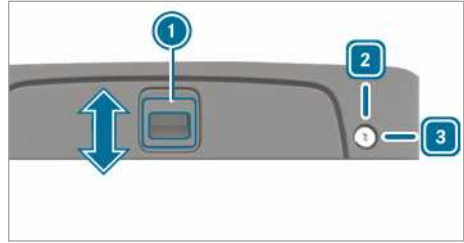

▶ **Açılması:** Acil durum anahtarını sağa doğru ➋ konumuna çevirin.

▶ Tutamağı ➊ ok yönünde yukarı doğru itin.

▶ Kapağı yukarı doğru kaldırın.

Kapatılması

▶ Kapağı aşağı doğru yatırın ve tutamağı ➊ ok yönünde aşağı doğru itin.

▶ **Kilitlemesi:** Acil durum anahtarını sola doğru ➋ konumuna çevirin.

Gözlük koyma yerinin açılması



▶ ➊ tuşuna basın.

Eşya koyma kutusunun kullanılması

⚠ UYARI Yanlış yerleştirilmiş veya açık eşya koyma kutusu nedeniyle yaralanma tehlikesi

Eşya koyma kutusu, aracın içinde yanlış yerleştirilmesi halinde kayıp ya da etrafa savrulup araçtaki yolculara çarpabilir. Ayrıca açık durumdaki eşya koyma yerleri bir kaza sırasında içlerinde bulunan nesnelere her zaman tutunabilir.

Özellikle de fren manevralarında veya ani yön değişimlerinde yaralanma tehlikesi bulunur!

- ▶ Eşya koyma kutusunu emniyet kemeri ile sabitleyin.
- ▶ Yola çıkmadan önce eşya koyma kutusunun kapağını kapatın.
- ▶ Ağır, sert, sivri, keskin kenarlı, kırılabilir veya çok büyük nesnelere her zaman yüklenme alanına yerleştirin ve emniyete alın.

Eşya koyma kutusunun sabitlenmesi

Eşya koyma kutusu ön yolcu koltuk sırasının altında muhafaza edilir.

Eşya koyma kutusunu şunlar için kullanın:

- belgeleri saklamak için
 - bir mobil telefon veya küçük parçaları muhafaza etmek için
 - yazı masası olarak
- ▶ Ön yolcu koltuk sırasının oturma minderini öne doğru katlayın (→ Sayfa 71).
 - ▶ Eşya koyma kutusunu muhafaza gözünden alın.
 - ▶ Ön yolcu koltuk sırası oturma minderini geri katlayın (→ Sayfa 71).

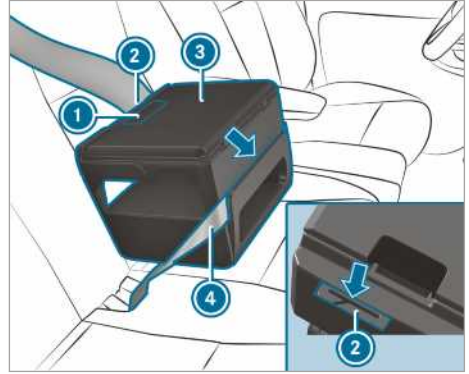

- ▶ Eşya koyma kutusunu ③ koltuğun üzerine yerleştirin.
- ▶ Eşya koyma kutusunu ③ oturma minderinde hafifçe aşağı bastırın ve sırt dayanağına doğru hafifçe arkaya itin.
- ▶ Eşya koyma kutusunun alt tarafında bulunan kanca çubuklarının oturma minderi ve koltuk sırt dayanağı arasında sabit olduğundan emin olun.
- ▶ Emniyet kemeri ④ eşya koyma kutusunun ön tarafındaki boşluktan ③ geçirin.
- ▶ Emniyet kemeri ④ eşya koyma kutusunun arka tarafında bulunan boşluktan ② geçirin, çekin ve takın.
- ▶ Eşya koyma kutusunun sabit olduğunu kontrol edin.

Eşya koyma kutusunun açılması ve kapatılması

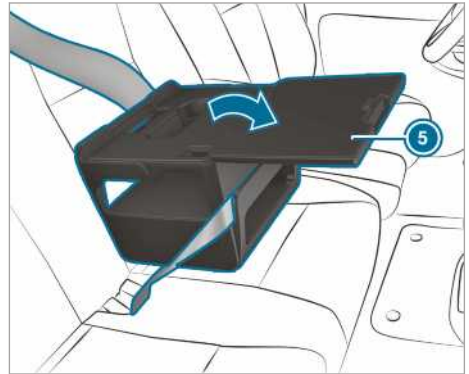

- ▶ **Açılması:** Tutamaktan ① çekin ve kapağı ⑤ ok yönüne doğru açın.

- ▶ Eşyaları içine yerleştirin.
- ❗ Örneğin tablet tutucusu gibi diğer aksesuarlarla ilgili bilgiye Mercedes-Benz yetkili servisi ulaşabilirsiniz.
- ❗ Sürüş sırasında eşya koyma kutusunun kapağı kapalı tutulmalıdır.
- ▶ **Kapatılması:** Kapağı ⑤ arkaya doğru katlayın ve tutamak ① yerine oturacak şekilde bastırarak kapatın.

Eşya koyma kutusunun muhafaza edilmesi

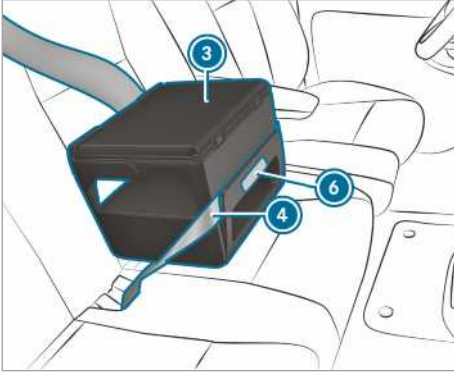

- ▶ Emniyet kemerini ④ çözün.
- ▶ Eşya koyma kutusunu ③ işaretlenen alanda ⑥ tutarak öne doğru çekin. Kanca çubuğu minder ve koltuk sırt dayanağının arasındaki boşluktan çözülür.
- ▶ Eşya koyma kutusunu ③ koltuktan kaldırın.
- ▶ Ön yolcu koltuk sırasının oturma minderini öne doğru katlayın (→ Sayfa 71).
- ▶ Eşya koyma kutusunu ③ muhafaza gözüne yerleştirin.
- ▶ Ön yolcu koltuk sırası oturma minderini geri katlayın (→ Sayfa 71).

Şişe tutucusu

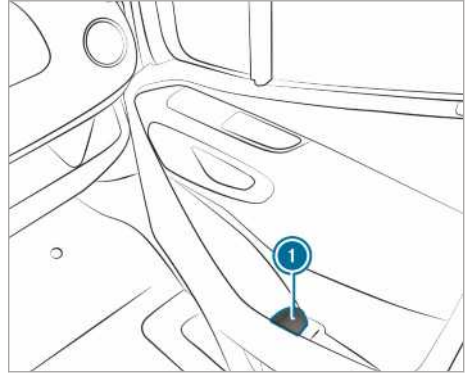

- ❗ ① Ön kapıdaki şişe tutucusu (ön yolcu kapısı örnek gösterilmiştir)

Bardak tutucusu

Arka kısımdaki bardak tutucusunun açılması

- ⚠ **UYARI** Dışarı çekilmiş bardak tutucusu nedeniyle araçtan inerken yaralanma tehlikesi

Araçtan inerken arka bölümdeki bardak tutucusunun dışarı çekilmiş olması halinde bardak tutucusuna çarpabilirsiniz.

- ▶ Araçtan inmeden önce bardak tutucusunu arka koltuk sırasının altına geri itin.

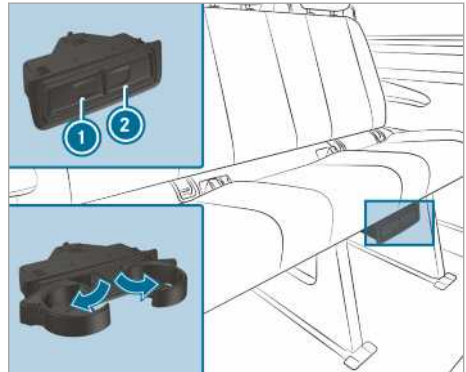

- ▶ **Açılması:** ① veya ② numaralı bardak tutucusuna basın.
- ▶ Bardak tutucusunu dışarı çekin.

- ▶ **Kapatılması:** ① veya ② numaralı bardak tutucusunu yerine oturana kadar geri itin.

Küllük ve çakmak

Küllüğün kullanılması

Seyir halindeyken

- ▶ Seyir halindeyken küllüğü, kapağı kapalı halde ön camın eşya koyma gözündeki bir bardaklığa yerleştirin.
- ▶ Küllüğün sıkıca yerleştirilip yerleştirilmediğini kontrol edin.
- ① Küllüğü, orta konsoldaki bardak tutucularına yerleştirmeyin. Bunlar, küllüğün sıkı bir şekilde yerleştirilmesine izin vermez.

Açılması

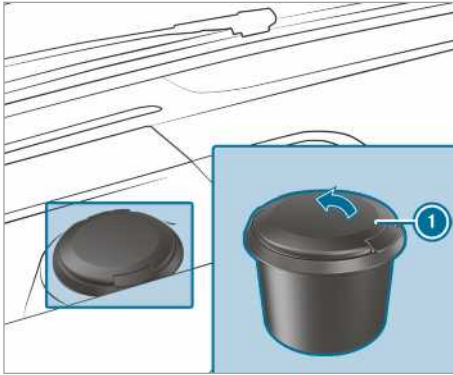

- ▶ Kapağı ① yukarı doğru kaldırın.

Orta konsoldaki çakmağın kullanılması

⚠ UYARI - Sıcak çakmaktan kaynaklanan yangın ve yaralanma tehlikesi

Çakmağın sıcak ısıtma elemanına veya sıcak yuvaya dokunursanız, yanabilirsiniz.

Buna ek olarak aşağıda belirtilen yanıcı maddeler alev alabilir:

- sıcak çakmak üzerlerine düştüğünde.
- çocuklar sıcak çakmağı nesnelere üzerinde tuttuğunda.

▶ Çakmak her zaman tutamakta tutulmalıdır.

▶ Çocukların çakmağına erişemediğinden her zaman emin olun.

- ▶ Çocukları asla gözetimsiz olarak araçta bırakmayın.

Ön koşullar

- Kontak açık olmalıdır.

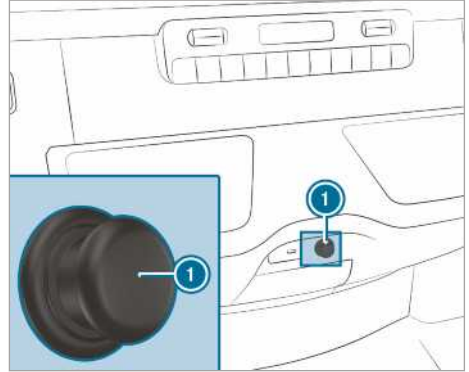

- ▶ Çakmağına ① basın.
Spiral kısım kızgınlaştığında, çakmak atar.

Prizler

Orta konsoldaki 12 voltluk prizlerin kullanılması

Ön koşullar

- Sadece azami 180 vatlık (15 A) cihazlar bağlanmalıdır.

Eşya koyma gözündeki 12 voltluk priz

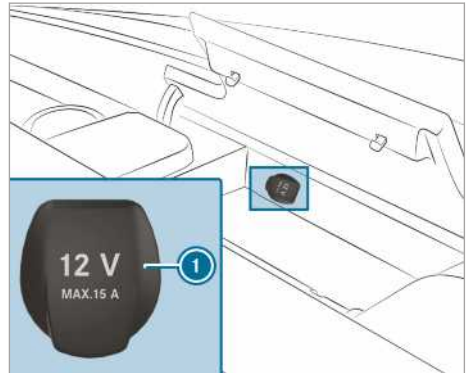

▶ Orta konsoldaki eşya koyma gözünün kapağını açın (→ Sayfa 79).

▶ Prizin kapağını ① açın.

▶ Cihazın soketini takın.

Alt kumanda alanındaki 12 voltluk priz

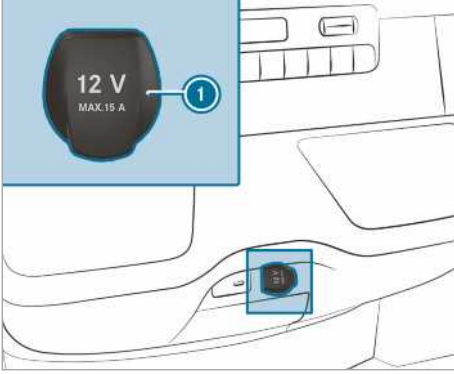

- ▶ Prizin kapağını ① açın.
- ▶ Cihazın soketini takın.

Sürücü koltuğundaki 12 voltluk priz kullanılması

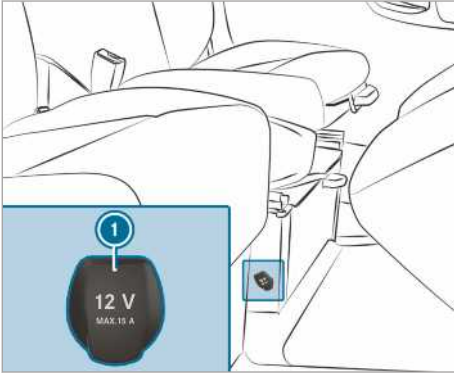

- ▶ Prizin kapağını ① açın.
- ▶ Cihazın soketini takın.

230 voltluk priz ile ilgili hatırlatmalar

! HATIRLATMA İlave akünün tamamen deşarj olmasından dolayı hasar görmesi

Araç terk edilirken yüksek güce sahip bir cihaz bağlandığında veya ilave akünün şarj seviyesi düşük olduğunda, ilave akü hasar görebilir.

- ▶ Sadece azami 150 wattlık cihazlar bağlayın.

- ▶ Cihazları dört saatten uzun bağlı bırakmayın.

230 voltluk priz 150 vat sayesinde, mobil telefonların hızlı şarj edilmesini ve el aletleri için akü şarj cihazlarının bağlanmasını sağlayan yüksek bir güç sunar.

İlave aküsü olan araçlar bir ilave çalışma fonksiyonuna sahiptir. Aracı terk ettiğinizde, cihazları dört saat boyunca şarj edebilirsiniz.

Orta konsoldaki 230 voltluk priz kullanılması

▲ TEHLİKE Hasarlı bağlantı kablosu veya prizden kaynaklanan ölüm tehlikesi

Uygun bir cihaz bağlıysa, 230 voltluk prizde yüksek gerilim bulunmaktadır. Bağlantı kablosu veya 230 voltluk priz kaplamadan dışarıya çekilmiş, hasar görmüş veya ıslanmış durumdaysa, elektrik akımına kapılabilirsiniz.

- ▶ Sadece kuru ve hasarsız bir bağlantı kablosu kullanın.
- ▶ Kontak kapalı durumdayken 230 voltluk prizden kuru olup olmadığından emin olun.
- ▶ Kaplamadan dışarı çekilmiş veya hasar görmüş durumdaki bir 230 voltluk prizden derhal bir yetkili serviste kontrol edilmesini veya yenilenmesini sağlayın.
- ▶ Bir bağlantı kablosunu, kaplamadan dışarı çekilmiş veya hasar görmüş durumdaki bir 230 voltluk prize asla bağlamayın.

▲ TEHLİKE Prizin yanlış kullanımdan kaynaklanan ölüm tehlikesi

Aşağıda belirtilen durumlarda elektrik akımına kapılabilirsiniz:

- prizin içerisine dokunduğunuzda.
- uygun olmayan cihazları veya nesnelere prize takarsanız.

- ▶ Prizin içerisine dokunmayın.
- ▶ Sadece uygun cihazları prize bağlayın.

▲ TEHLİKE Elektrik çarpmasından kaynaklanan ölüm tehlikesi

230 voltluk prizi ıslak bir bez ile temizlerseniz, elektrik akımına kapılabilirsiniz.

Ölüm tehlikesi söz konusudur!

Temizlik sırasında 230 voltluk prizlerin çevresine yaklaşmayın.

Ön koşullar

- Sadece ülkeye özel standartları karşılayan uygun bir sokete sahip cihazlar bağlanmalıdır.
- Sadece azami 150 wattlık cihazlar bağlanmalıdır.
- Bir çoklu priz kullanılmamalıdır.

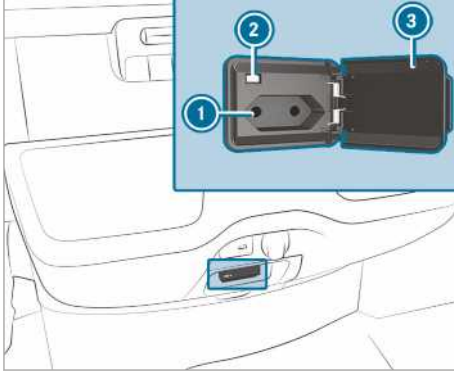

- ▶ Kapağı ③ açın.
- ▶ Cihazın soketini 230 voltluk prize ① takın. Devre ağı gerilimi yeterli olduğunda ② kontrol lambası yanar.

230 voltluk prizi kullanmadığınızda kapağı kapalı tutun.

Yükleme alanındaki prizlerin kullanılması

Ön koşullar

- Sadece azami 180 wattlık (15 A) cihazlar bağlanmalıdır.

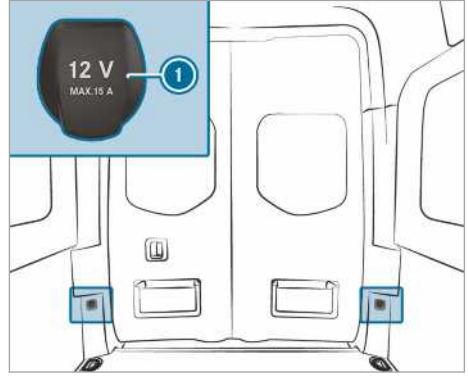

- ▶ Prizin kapağını ① açın.
- ▶ Cihazın soketini takın.

Mobil telefonun arka bölümdeki USB priz üzerinden şarj edilmesi

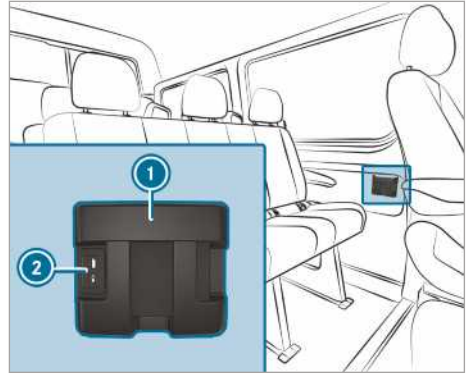

- ▶ Mobil telefonu eşya koyma gözüne ① yerleştirin ve şarj etmek için USB prize ② bağlayın.

Mobil telefonun kablosuz şarj edilmesi ve dış anten ile bağlanması

Mobil telefonun kablosuz şarj edilmesi ile ilgili hatırlatmalar

- ▲ **UYARI** Nesnelerin uygun olmayan şekilde muhafaza edilmesinden kaynaklanan yaralanma tehlikesi

Araç iç mekanında nesnelere uygunsuz şekilde yerleştirirseniz, bunlar kayabilir veya etrafa savrulabilir ve bu nedenle araçtaki kişilere isabet edebilir. Ayrıca bardak tutucuları, açık

durumdaki eşya koyma yerleri ve mobil telefon gözleri, bir kaza sırasında içlerinde bulunan nesnelere her zaman tutamayabilir.

Özellikle fren manevralarında veya ani yön değişikliklerinde yaralanma tehlikesi söz konusudur!

- ▶ Nesnelere daima, bu veya benzeri durumlarda etrafa savrulmayacak şekilde muhafaza edin.
- ▶ Nesnelere eşya koyma yerlerinden, bagaj filelerinden veya eşya koyma filelerinden dışarı taşmadığından her zaman emin olun.
- ▶ Kapatılabilen eşya koyma yerlerini, sürüşe başlamadan önce kapatın.
- ▶ Ağır, sert, sivri, keskin kenarlı, kırılabilir veya çok büyük nesnelere her zaman yüklemeye alanına yerleştirin ve emniyete alın.

Aracın yüklenmesi ile ilgili hatırlatmaları dikkate alın.

⚠ UYARI Mobil telefon koyma yerine nesnelere koyulmasından kaynaklanan yangın tehlikesi

Mobil telefon koyma yerine nesnelere koyulduğunda, bunlar aşırı ısınabilir, hatta tutuşabilir.

- ▶ Mobil telefon koyma yerine herhangi bir ilave nesne, özellikle metal nesnelere koymayın.

! HATIRLATMA Mobil telefon koyma yerine nesnelere koyulmasından kaynaklanan hasar

Mobil telefon koyma yerine nesnelere yerleştirilirse, bunlar elektromanyetik alanlardan dolayı hasar görebilir.

- ▶ Mobil telefon koyma yerine herhangi bir kredi kartı, kayıt ortamı veya elektromanyetik alanlara duyarlı nesne koymayın.

! HATIRLATMA Mobil telefon koyma yerinin sıvıdan dolayı hasar görmesi

Mobil telefon koyma yerine sıvı temas etmesi durumunda, mobil telefon koyma yeri hasar görebilir.

- ▶ Mobil telefon koyma yerine herhangi bir sıvının temas etmemesine dikkat edin.

Kablosuz şarja yönelik aşağıda belirtilen hatırlatmaları dikkate alın:

- Şarj fonksiyonu sadece kontak açıkken kullanılabilir.
- Küçük mobil telefonlar bazı koşullarda mobil telefon koyma yerinin her tarafında şarj edilemez.
- Mobil telefon koyma yerine yerleştirilmeyen büyük telefonlar şarj edilemeyebilir.
- Mobil telefon, şarj işlemi sırasında ısınabilir. Bu, çalışan uygulamalara (Apps) bağlıdır.
- Daha verimli bir şarj işlemi için mobil telefonun koruma kılıfını çıkartın. Kablosuz şarj işlemi için tasarlanmış koruma kılıfları harihtir.
- Şarj işleminde mümkün olduğunca kaydırmaz matı kullanın.

Mobil telefonun ön bölümde kablosuz şarj edilmesi

Ön koşullar

- Mobil telefon kablosuz şarj edilmeye uygun olmalıdır. Uyumlu mobil telefonların bir listesini, aşağıda belirtilen internet adresinde bulabilirsiniz:

<http://www.mercedes-benz.com/connect>

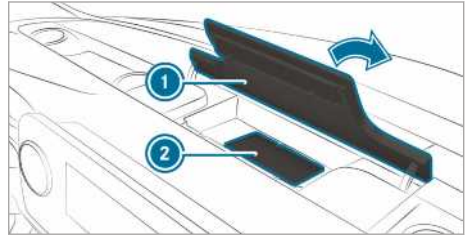

- ▶ Medya ekranının üst kısmındaki eşya koyma gözünün ① kapağını açın.
- ▶ Mobil telefonu mümkün olduğunca ortalarak ekranı yukarıya bakacak şekilde kaydırmaz matın ② işaretli alanına yerleştirin. Multimedya sisteminde şarj sembolü belirldiğinde, mobil telefon şarj edilir.

Şarj sırasındaki arızalar multimedya sisteminin ekranında belirir.

- ① Kaydırmaz mat, örneğin temiz ve ılık su ile temizlenmesi için çıkartılabilir.

Paspasın takılması veya sökülmesi

▲ UYARI Sürücü ayak bölgesindeki nesnelere kaynaklanan kaza tehlikesi

Sürücü ayak bölgesindeki nesnelere, pedal yolunu kısıtlayabilir veya basılı durumdaki bir pedala bloke edebilir.

Bu, aracın işletme ve trafik emniyetini tehlikeye düşürür.

- ▶ Sürücü ayak bölgesine ulaşmalarını önlemek için, araçtaki tüm nesnelere emniyetli bir şekilde yerleştirin.
- ▶ Pedallar için daima yeterli miktarda boş alan sağlamak için, paspasları her zaman sabit ve öngörüldüğü gibi monte edin.
- ▶ Sabit olmayan paspaslar kullanmayın ve birden fazla paspası üst üste koymayın.

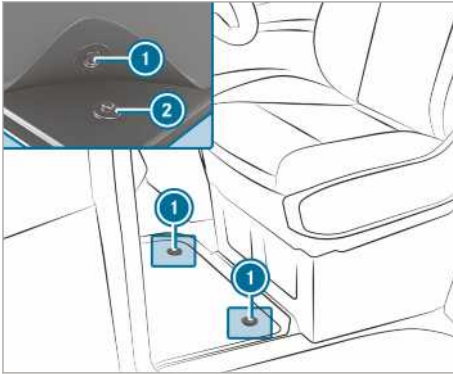

▶ **Takılması:** Tutuculardaki (2) basmalı düğmelere (1) basın.

▶ **Sökülmesi:** Paspası çekerek tutuculardan (2) çıkarın.

Dış aydınlatma

Yurt dışı seyahatlerinde far ayarı değişikliğine ilişkin hatırlatma

Halojen veya statik LED farları olan araçlar:
Far ayarının değiştirilmesine gerek yoktur. Trafikğin soldan ve sağdan aktığı ülkelerdeki yasal gereksinimler karşılır.

Işık sistemleri ve sorumluluklarınıza dair hatırlatma

Araçın çeşitli ışık sistemleri yalnızca yardımcı araçlardır. Mevcut ışık ve görüş koşullarına, yasal düzenlemelere ve ayrıca trafik durumuna uygun doğru araç aydınlatmasının sorumluluğu aracın sürücüsüne aittir.

Far şalteri

Far şalterine kumanda edilmesi

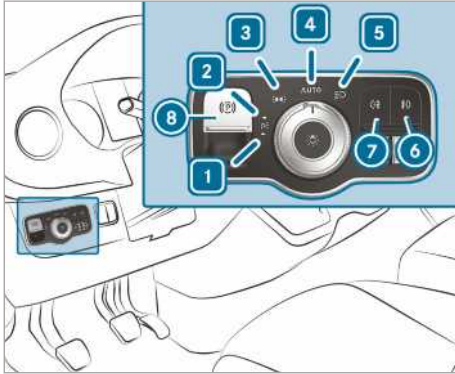

- ▶ **1** Sol park ışığının açılması veya kapatılması.
- ▶ **2** Sağ park ışığının açılması veya kapatılması.
- ▶ **3** Duraklama ışığı, plaka aydınlatması ve gösterge aydınlatmasının açılması veya kapatılması.
- ▶ **4** **AUTO** Otomatik seyir ışığının/gündüz seyir ışığının (tercih edilen far şalteri konumu) açılması veya kapatılması.
- ▶ **5** Kısa farın/uzun farın açılması veya kapatılması.
- ▶ **6** Sis ışığının açılması veya kapatılması.
- ▶ **7** Arka sis ışığının açılması veya kapatılması.

- ▶ **8** Elektrikli sabitleme freninin sabitlenmesi veya çözülmesi (→ Sayfa 149)
- i** Aracı terk ederken bir ikaz sesi duyarsanız, farın açık kalmış olması mümkündür.
- i** Park ışığı açıldığında, aracın seçilen tarafındaki duraklama ışığı daha kısık yanar. Sinyal ışığı, uzun far ve selektöre kombine şalterden kumanda edilir (→ Sayfa 88).

! HATIRLATMA Duraklama ışığının kullanımından kaynaklanan akü deşarjı

Duraklama ışığını uzun saatler kullanmak aküye yük bindirir.

- ▶ Mümkünse sağ veya sol park ışığını açın.

Akünün aşırı deşarj olması durumunda duraklama veya park ışığı, aracın tekrar çalıştırılabilmesi için otomatik olarak kapatılır.

Otomatik seyir ışığının fonksiyonu

! UYARI Görüş engellemesi olduğunda kapalı durumdaki kısa fardan kaynaklanan kaza tehlikesi

Far şalteri **AUTO** konumundaysa; sisli havalarda, karda ve su köpüğü gibi diğer görüş engellemelerinde kısa far otomatik olarak açılmaz.

- ▶ Bu tür durumlarda far şalterini konumuna çevirin.

Otomatik seyir ışığı yalnızca yardımcı bir gereçtir. Araç aydınlatmasıyla ilgili sorumluluk size aittir. Sis, kar veya su köpüğü koşullarında far şalterini **AUTO** konumundan konumuna çevirin. Aksi takdirde, seyir ışığı kısa bir süreyle kapatılır.

Otomatik seyir ışığının açılması:

- Far şalterini **AUTO** konumuna çevirin. Gerilim beslemesinin açılması: Duraklama ışığı, çevre aydınlığına bağlı olarak otomatik olarak açılır veya kapanır.
Motor çalışırken gündüz seyir ışığı açılır. Çevre aydınlığına bağlı olarak duraklama ışığı ve kısa far da açılır veya kapanır.
Kısa far açıkken kombine göstergedeki kontrol lambası yanar.

Sis ışığı ve arka sis ışığının açılması veya kapatılması

Ön koşullar

- Far şalteri veya **AUTO** konumundadır.

- Gerilim beslemesi veya motor açıktır.

▶ **Sis ışığının açılması veya kapatılması:** ⑦ tuşuna basın.

▶ **Arka sis ışığının açılması veya kapatılması:** ⑥ tuşuna basın.

Arka sis ışığının kullanımıyla ilgili olarak ülkeye özgü düzenlemeleri dikkate alın.

Aydınlatma mesafesinin ayarlanması

Ön koşullar

- Motor çalışıyor olmalıdır.

Aydınlatma mesafesi ayarlayıcısı ile farın ışık huzmesini aracın yük durumuna göre ayarlayın. Koltuklarda oturan birileri varken veya yüklemeye alanı dolu ya da boşken ışık huzmesi değişir. Bu da görüş koşullarının kötüleşmesine yol açabilir ve karşı yöndeki trafiğin gözünü alabilirsiniz.

① LED farlı araçlarda aydınlatma mesafesi otomatik olarak ayarlanır.

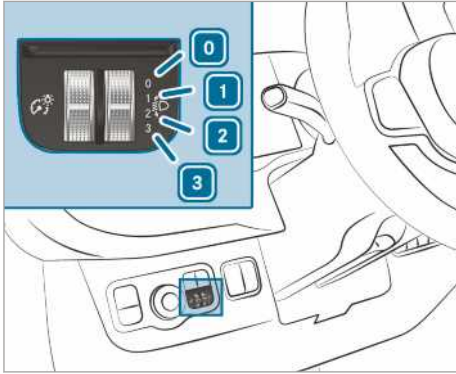

- ① Sürücü ve ön yolcu koltuğu dolu
- ② Sürücü koltuğu, ön yolcu koltuğu ve arka koltuklar dolu
- ③ Sürücü koltuğu, ön yolcu koltuğu ve arka koltuklar, yüklemeye alanı veya yüklemeye zemini dolu
- ④ Sürücü koltuğu ve ön yolcu koltuğu dolu ve izin verilen maksimum arka aks yükü kullanılıyor

▶ Aydınlatma mesafesi ayarlayıcısını ilgili konuma çevirin.
Yol aydınlatması 40 m ile 100 m arasında olmalı ve kısa far karşıdan gelen trafiğin gözünü kamaştırmamalıdır.

▶ Araç boşken ① konumunu seçin.

Far kombine şalterine kumanda edilmesi

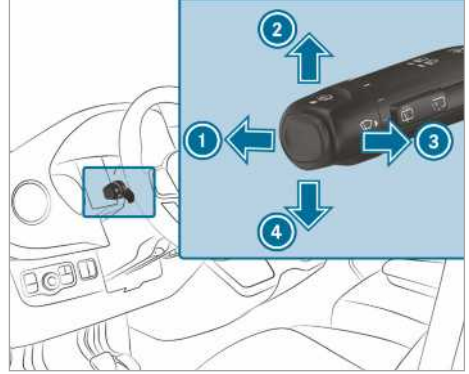

- ① Uzun far
- ② Sağ sinyal ışığı
- ③ Selektör
- ④ Sol sinyal ışığı

▶ **Sinyal verilmesi:** Kombine şalteri istediğiniz ② veya ④ yönünde ilgili konuma oturana kadar itin. Büyük direksiyon manevralarında kombine şalter otomatik olarak geri döner.

▶ **Kısa sinyal verilmesi:** Kombine şaltere istediğiniz ② veya ④ yönünde kısaca dokununuz. İlgili sinyal lambası üç kez yanar söner.

▶ **Uzun farın açılması:** Kısa farı açın (→ Sayfa 87).

▶ Kombine şalteri ileriye doğru ① itin. Kombine göstergedeki kontrol lambası  yanar. Kombine şalter başlangıç konumuna döner.

① **AUTO** konumunda uzun far yalnızca karanlıkta ve motor çalışırken yanar.

▶ **Uzun farın kapatılması:** Kombine şalteri öne doğru ① bastırın veya kısaca ok yönüne ③ çekin (selektör, uzun farı devre dışı bırakır). Kombine göstergedeki kontrol lambası  söner. Kombine şalter başlangıç konumuna döner.

① **Uzun far asistanına sahip araçlar:** Uzun far asistanı etkinken, uzun farın açılması ve kapatılmasını düzenler (→ Sayfa 89).

▶ **Selektörün açılması:** Akım beslemesini veya kontağı açın.

▶ Kombine şalteri ok yönünde ③ kısaca çekin.

İkaz flaşörü tertibatının açılması veya kapatılması

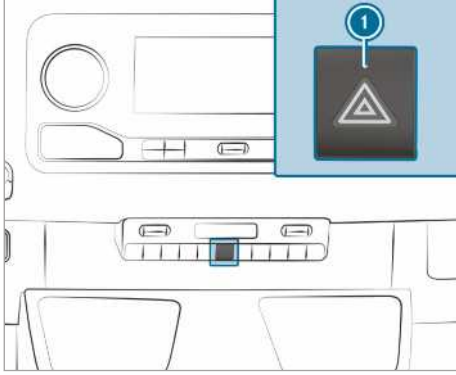

► **Açılması ve kapatılması:** ❶ tuşuna basın.

İkaz flaşörü tertibatı açıkken sinyal verirsiniz yalnızca aracın ilgili tarafındaki sinyal lambaları yanar.

İkaz flaşörü ışığı, aşağıda belirtilen durumlarda otomatik olarak açılır:

- Hava yastığı açıldığında.
- Araç, 70 km/h'nin üzerindeki bir hızdayken durana kadar güçlü bir şekilde frenlendiğinde.

İkaz flaşörü tertibatı otomatik olarak açıldığında kapatmak için ikaz flaşörü şalterine ❶ basın.

İkaz flaşörü ışığı, bir tam frenlemeden sonra araç hızı tekrar 70 km/h'ye ulaştığında otomatik olarak kapanır.

❶ İkaz flaşörü tertibatı kontak kapalıyken de çalışır.

Dönüş ışığının fonksiyonu

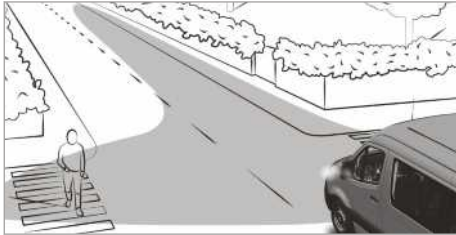

Dönüş ışığı, dönüş yapılan yolun aydınlatılmasını geniş bir açıyla, örneğin dar virajlar daha iyi görülecek şekilde iyileştirir.

Fonksiyon aşağıda belirtilen durumlarda etkindir:

- Hız 40 km/h'nin altındadır ve sinyal ışığı yanık veya direksiyon simidi çevrilmiştir.
- Hız 40 km/h ile 70 km/h arasındadır ve direksiyon simidi çevrilmiştir.

Dönüş ışığı kısa bir süre daha yanmaya devam edebilir ancak en geç üç dakika sonra otomatik olarak kapanacaktır.

❶ Geri vitese takıldığında diğer yanın aydınlatması yanacaktır.

Uzun far asistanı

Adaptif uzun far asistanının fonksiyonu

⚠ UYARI Adaptif uzun far asistanına rağmen kaza tehlikesi

Adaptif uzun far asistanı, aşağıda belirtilen trafik katılımcılarına tepki vermez:

- Herhangi bir aydınlatması olmayan trafik katılımcılarına, örneğin yayalara
- Az aydınlatması olan trafik katılımcılarına, örneğin bisikletçilere
- Aydınlatması, bir bariyer tarafından engellenen trafik katılımcılarına

Adaptif uzun far asistanı çok nadir durumlarda tepki vermez veya kendi aydınlatması olan diğer trafik katılımcılarına zamanında tepki vermez.

Böylelikle bu veya benzeri durumlarda otomatik uzun far etkin durumdan çıkartılmaz veya buna rağmen etkinleştirilir.

► Trafik durumuna her zaman dikkat edin ve uzun farı zamanında kapatın.

Adaptif uzun far asistanı, aşağıda belirtilen konumlar arasında otomatik olarak geçiş yapar:

- Kısa far
- Uzun far

Sistem, karşıdan gelen veya önde giden aydınlatması açık araçları algılayabilir.

30 km/h'nin üzerindeki hızlarda aşağıdaki ayara geçilecektir:

- Başka trafik katılımcıları algılanmazsa, uzun far otomatik olarak açılır.

25 km/h'nin altındaki hızlarda veya yol aydınlatması yeterli olduğunda aşağıdaki ayara geçilecektir:

- Uzun far otomatik olarak kapanır.

Sistem sınırları

Adaptif uzun far asistanı, yol, hava ve trafik durumunu dikkate alamaz.

Algılama işlemi, aşağıda belirtilen durumlarda sınırlandırılmış olabilir:

- kötü görüş, örneğin sis, sağanak yağmur ve kar yağışlarında.
- sensörler kirlendiğinde veya üzeri kapandığında.

Adaptif uzun far asistanı sadece yardımcı bir gereçtir. Mevcut ışık ve görüş koşullarına ve ayrıca trafik durumuna uygun doğru araç aydınlatmasının sorumluluğu size aittir.

Sistemin optik sensörü ön camın arkasında, tavan kumanda ünitesi alanındadır.

Uzun far asistanının açılması veya kapatılması



- ▶ **Açılması:** Far şalterini **AUTO** konumuna çevirin.
- ▶ Kombine şalteri kullanarak uzun farı açın. Uzun far karanlıkta otomatik olarak açıldığında çok fonksiyonlu ekrandaki kontrol lambası  yanar.
- ▶ **Kapatılması:** Kombine şalteri kullanarak uzun farı kapatın.

Dış aydınlatma ilave yanma süresinin ayarlanması

Ön koşullar

- Far şalteri **AUTO** konumunda olmalıdır.



Multimedya sistemi:

- ▶   **Ayarlar** ▶ **Aydınlatma**
- ▶ **Dış ilave yanma süresi**
- ▶ İlave bir yanma süresi ayarlayın.

Dış aydınlatma, aracın motoru durdurulduktan sonra ayarlanan süre için etkinleştirilir.

Çevre aydınlatmasının açılması ve kapatılması

Multimedya sistemi:

- ▶   **Ayarlar** ▶ **Aydınlatma**
- ▶ **Çevre aydınlatması**
- ▶ Fonksiyonu açın veya kapatın.

Aracın kilitleri açıldıktan sonra dış aydınlatma 40 saniye süreyle yanar. Aracı çalıştırdığınızda, çevre aydınlatması etkin durumdan çıkartılır ve otomatik seyir ışığı etkinleştirilir.

Döner tepe lambasının açılması/kapatılması

⚠ UYARI Döner tepe lambasının otomatik olarak kapatılması nedeniyle kaza tehlikesi

Motor kapalıyken devre ağı gerilimi kritik bir seviyeye düştüğünde döner tepe lambası otomatik olarak kapanır.

Artık diğer trafik katılımcılarına tehlike alanı hakkında uyarı verilmeyecektir.

- ▶ Diğer trafik katılımcıları, örneğin bir üçgen ikaz reflektörü gibi ilave güvenlik önlemleri ile uyarılmalıdır.

Döner tepe lambasının açılması

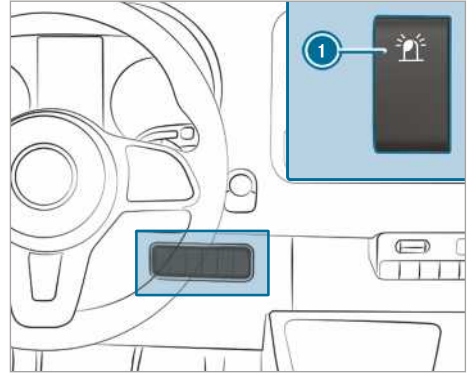

- ▶ Şalterin üst kısmına **1** basın. Şalter, yatırılmış konumda kalır. Şalterdeki kontrol lambası yanar.

Döner tepe lambasının kapatılması



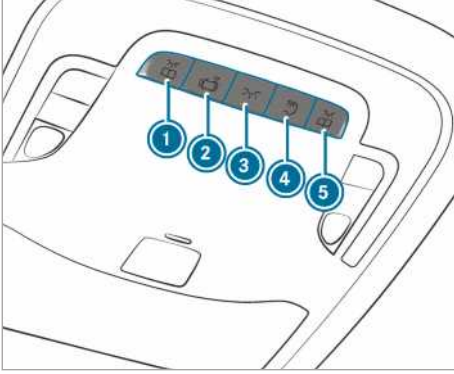

- ▶ Şalterin alt kısmına **1** basın. Şalter orta konumda kalır. Şalterdeki kontrol lambası artık yanmaz.

İç aydınlatmanın ayarlanması

Ön bölümdeki iç aydınlatma ayarının yapılması





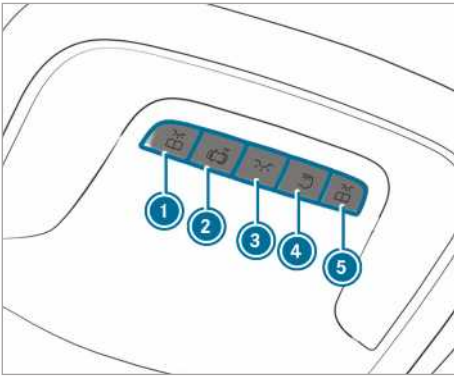

1. varyasyon

- ▶ ①  Ön bölümdeki sol okuma lambasının açılması veya kapatılması
- ▶ ②  Otomatik iç ışık kumandasının açılması veya kapatılması
- ▶ ③  Ön bölümdeki iç aydınlatmanın açılması veya kapatılması
- ▶ ④  Arka bölüm/yükleme alanı aydınlatmasının açılması veya kapatılması
- ▶ ⑤  Ön bölümdeki sağ okuma lambasının açılması veya kapatılması





2. varyasyon

- ▶ ①  Ön bölümdeki sol okuma lambasının açılması veya kapatılması

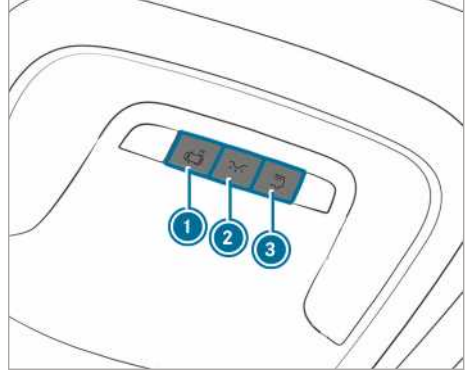
- ▶ ②  Otomatik iç ışık kumandasının açılması veya kapatılması
- ▶ ③  Ön bölümdeki iç aydınlatmanın açılması veya kapatılması
- ▶ ④  Arka bölüm/yükleme alanı aydınlatmasının açılması veya kapatılması
- ▶ ⑤  Ön bölümdeki sağ okuma lambasının açılması veya kapatılması



3. varyasyon

- ▶ ①  Otomatik iç ışık kumandasının açılması veya kapatılması
- ▶ ②  Ön bölümdeki iç aydınlatmanın açılması veya kapatılması
- ▶ ③  Arka bölüm/yükleme alanı aydınlatmasının açılması veya kapatılması

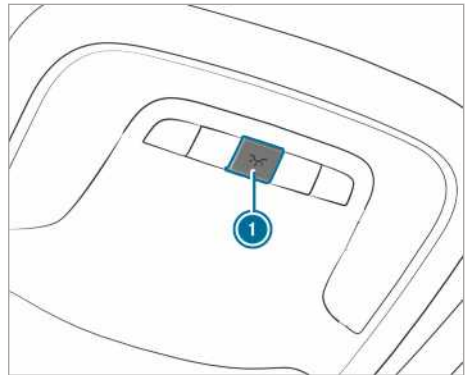

4. varyasyon

- ▶ ①  İç aydınlatmanın açılması veya kapatılması

İç arka bölüm aydınlatması

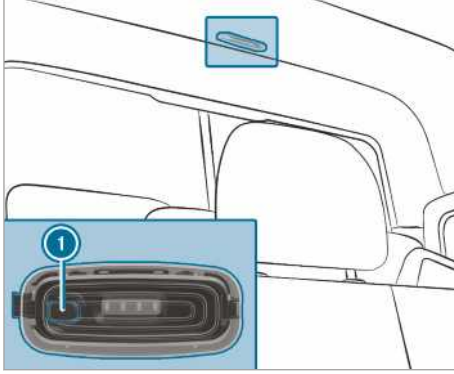

- ▶ ① Arka bölüm/yükleme alanı aydınlatmasının açılması veya kapatılması

Hareket sensörü

⚠ UYARI Hareket sensörünün lazer ışından dolayı yaralanma tehlikesi

Hareket sensörü, LED'lerden (Light Emitting Diode) gelen görünmez ışın saçar.

Bu LED'ler, 1M lazer sınıfındadır ve aşağıdaki durumlarda retina zarar verebilir:

- hareket sensörünün filtrenmemiş lazer ışınına uzun süre doğrudan baktığınızda
- Hareket sensörünün lazer ışınına gözlük veya büyüteç gibi görsel aletlerle doğrudan baktığınızda.

▶ Hareket sensörüne hiçbir zaman doğrudan bakmayın.

Hareket sensörü, yükleme alanında ayırma panelinin arkasında tavanın ortasında yer almaktadır.

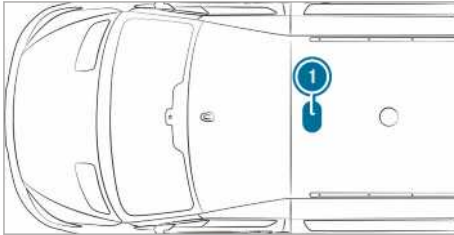

- ① Hareket sensörünün pozisyonu

Araç, hareket sensörü ile donatılmışsa, yükleme alanı aydınlatması ek olarak hareket sensörü üzerinden açılır.

Hareket sensörü, durgun haldeki aracın yükleme alanında bir hareket tespit ettiğinde yükleme alanı aydınlatması yaklaşık iki dakikalığına açılır.

Yükleme alanı aydınlatması, aşağıdaki durumlarda hareket sensörü üzerinden açılır:

- Araç durdurulup, sabitleme freni çekildiğinde ve fren pedalına basılmadığında.
- **Otomatik şanzımanlı araçlar:** Vites seçme kolu [P] konumuna getirildiğinde ve fren pedalına basılmadığında.
- Araç dıştan anahtar ile kilitlemediğinde.

Birkaç saat boyunca araçta kapı açılması gibi herhangi bir hareket tespit edilmezse hareket sensörü otomatik olarak kapanır. Böylece akünün deşarj olması engellenir.

İç ilave yanma süresinin devreye alınması/ devreden çıkartılması

Multimedya sistemi:

- ▶ [Ayarlar](#) ▶ [Aydınlatma](#)
▶ İç ilave yanma süresi

- ▶ İlave yanma süresini devreye alın veya devreden çıkartın.

Ampulün değiştirilmesi

Ampul değişimi ile ilgili hatırlatmalar

⚠ UYARI Ampul değiştirilirken sıcak yapı parçalarından kaynaklanan yanma tehlikesi

Ampuller, lambalar ve soketler çok sıcak olabilir.

Bir ampulü değiştirirken, bu yapı parçalarından dolayı yanabilirsiniz.

▶ Ampullerin değiştirilmesinden önce yapı parçalarını soğumaya bırakın.

Bu nedenle ampullerin değiştirilmesi sırasında aşağıdaki hatırlatmaları dikkate alın:

- Yere düşmüş veya cam kısmında çizikler olan ampulleri kullanmayın. Aksi takdirde ampul patlayabilir.
- Dokunduğunuzda, sıcak olduğunda, düşürdüğünüzde, çizdiğinizde veya kazıdığınızda ampul patlayabilir.

- Cam kısmındaki lekeler, ampulün kullanım süresini kısaltır. Cam kısmına çıplak elle dokunmayın. Gereken durumlarda cam kısmını soğuk haldeyken alkol veya ispirto ile temizleyin ve tüy bırakmayan bir bez ile silin.
- Ampulü nemden koruyun ve sıvılarla temas ettirmeyin.

Ampulleri her zaman sıkı bir şekilde takmaya dikkat edin.

Aracınız LED lambalar ile donatılmışsa, bunu aşağıda belirtilen durumdan anlayabilirsiniz: Motoru çalıştırdığınızda ışık huzmesi yukarıdan aşağıya ve tekrar yukarıya hareket eder. Kısa far motor çalıştırılmadan önce açılmış olmalıdır.

Ampuller ve lambalar, araç emniyetinin temel bir bileşenidir. Bunların her zaman çalışır durumda olduğundan emin olun. Far ayarını düzenli olarak kontrol ettirin.

- Ampul değişiminden önce aracın aydınlatma tertibatını kapatın. Böylece kısa devreyi önlemiş olursunuz.
- Ampulleri yalnızca kapalı ve ampul için yapılmış olan lambalarda kullanın.
- Aynı tipte ve öngörülen gerilim değerine sahip yedek ampuller kullanın.

Yeni ampul de yanmazsa yetkili bir servise başvurun.

Öndeki ampullerin değiştirilmesi (halojen farları olan araçlar)

Ön ampul tiplerine genel bakış

Aşağıdaki ampulleri değiştirebilirsiniz.

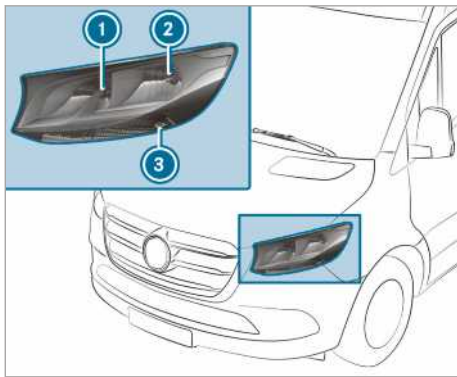

Halojen far

- ① Uzun far/gündüz seyir ışığı: H15 55 W/15 W

- ② Kısa far/konum ışığı: H7 55 W/W 5 W
- ③ Sinyal ışığı: PY 21 W

Halojen farların değiştirilmesi

Ön koşullar

- **Kısa far:** Ampul tipi H7 55 W
- **Uzun far/gündüz seyir ışığı:** Ampul tipi H15 55 W/15 W
- **Konum ışığı:** Ampul tipi W 5 W
- **Sinyal ışığı:** Ampul Tipi PY 21 W



- ① Uzun far/gündüz seyir ışığı gövde kapağı
- ② Kısa far/konum ışığı gövde kapağı
- ③ Sinyal ışığı yuvası

- ▶ Aydınlatma tertibatını kapatın.
- ▶ **Uzun far/gündüz seyir ışığı:** Gövde kapağını ① arkaya doğru çekin.
- ▶ Yuveyi sola doğru çevirin ve çıkartın.
- ▶ Ampulü yuvadan çekin.
- ▶ Yeni ampulü, duy tabanı tamamen yuva tabanına dayanacak şekilde yuvaya yerleştirin.
- ▶ Yuveyi yerleştirin ve sağa doğru çevirin.
- ▶ Gövde kapağını ① yerleştirin.
- ▶ **Kısa far/konum ışığı:** Gövde kapağını ② arkaya doğru çekin.
- ▶ Yuveyi arkaya doğru çekin.
- ▶ Ampulü yuvadan çekin.
- ▶ Yeni ampulü, duy tabanı tamamen yuva tabanına dayanacak şekilde yuvaya yerleştirin.
- ▶ Yuveyi düz şekilde yerleştirin.
- ▶ Gövde kapağını ② yerleştirin.
- ▶ **Sinyal ışığı:** Aydınlatma tertibatını kapatın.
- ▶ Yuveyi ③ sola doğru çevirin ve çıkartın.

- ▶ Ampülü hafifçe bastırarak sola çevirin ve çekerek yuvasından çıkarın.
- ▶ Yeni ampülü yuvaya yerleştirin ve sağa çevirin.
- ▶ Yuvayı ③ yerleştirin ve sağa doğru çevirin.

İlave sinyal lambası

Ön koşullar

- **İlave sinyal lambası (arazi araçları):** Ampul Tipi P 21 W

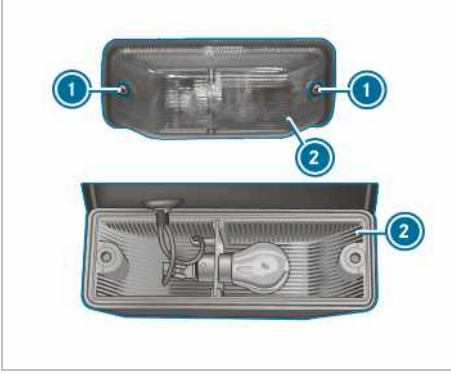

- ▶ Aydınlatma tertibatını kapatın.
- ▶ Vidaları ① sökün ve lamba camını ② çıkarın.
- ▶ Ampülü hafifçe bastırarak sola çevirin ve çekerek yuvasından çıkarın.
- ▶ Yeni ampülü yuvaya yerleştirin ve sağa çevirin.
- ▶ Lamba camını ② yerine oturtun ve vidaları ① sıkın.

Arka ampülün değiştirilmesi (panelvan ve kombi)

Arka ampul tiplerine genel bakış (panelvan ve kombi)

Aşağıdaki ampulleri değiştirebilirsiniz.

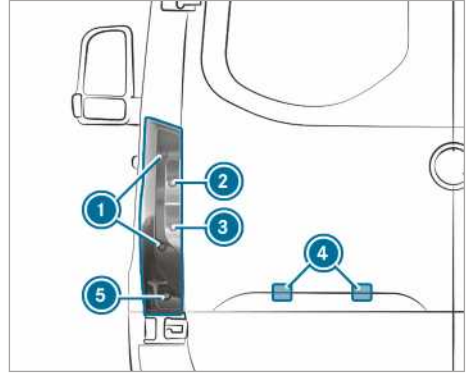

Standart arka lambalı araçlar

- ① Fren ışığı/arka ışık/konum ışığı: P 21 W
- ② Sinyal ışığı: PY 21 W
- ③ Geri sürüş ışığı: P 21 W
- ④ Plaka aydınlatması: W 5 W
- ⑤ Arka sis ışığı: P 21 W

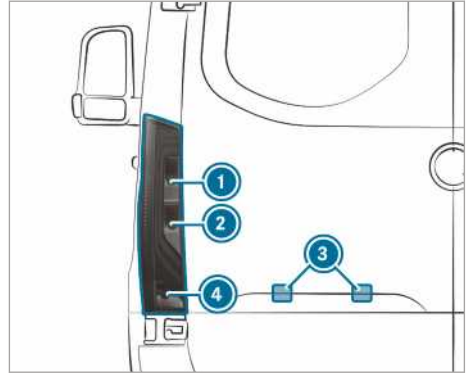

Kısmi LED arka lambalı araçlar

- ① Sinyal ışığı: PY 21 W
- ② Geri sürüş ışığı: P 21 W
- ③ Plaka aydınlatması: W 5 W
- ④ Arka sis ışığı: P 21 W

Arka lamba (panelvan ve kombi)

Ön koşullar

- **Fren ışığı/arka ışık/konum ışığı:** Ampul tipi P 21 W
- **Sinyal ışığı:** Ampul Tipi PY 21 W
- **Geri sürüş ışığı:** Ampul Tipi P 21 W
- **Arka sis ışığı:** Ampul Tipi P 21 W

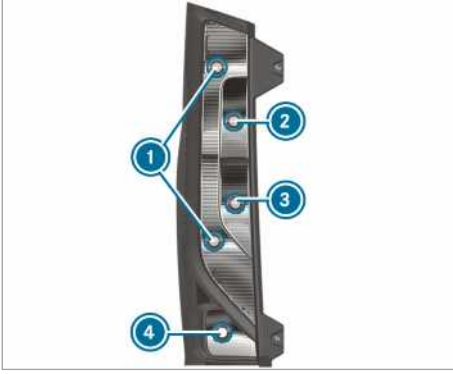

- ① Fren ışığı/arka ışık/konum ışığı
- ② Sinyal ışığı
- ③ Geri sürüş ışığı
- ④ Arka sis ışığı

- ▶ Aydınlatma tertibatını kapatın.
- ▶ Arka kapıyı açın.

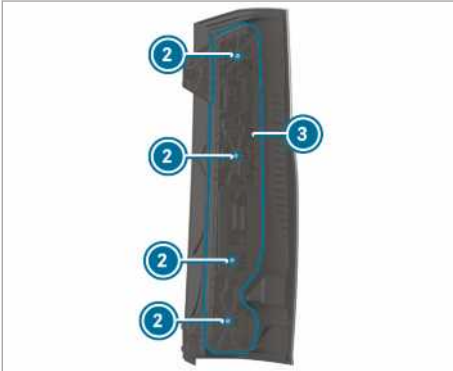
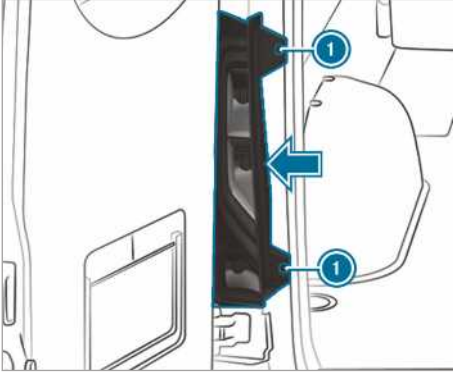

- ▶ **Sökülmesi:** Cıvataları ① sökün ve arka lambayı ok yönünde yerinden çıkartın.
- ▶ Soketi ampul taşıyıcısından ③ çekip çıkartın.
- ▶ Cıvataları ② sökün ve ampul taşıyıcısını ③ arka lambadan alın.
- ▶ Ampülü hafifçe bastırarak sola çevirin ve çekerek yuvasından çıkarın.
- ▶ Yeni ampülü yuvaya yerleştirin ve sağa çevirin.
- ▶ **Takılması:** Ampul taşıyıcısını ③ arka lambanın üzerine yerleştirin ve cıvataları ② sıkın.
- ▶ Soketi ampul taşıyıcısının ③ içine itin.
- ▶ Arka lambayı yerleştirin ve cıvataları ① sıkın.

Plaka aydınlatması

Ön koşullar

- **Plaka aydınlatması:** Ampul tipi W 5 W



- ▶ Aydınlatma tertibatını kapatın.
- ▶ Lamba ③ ile kaplama ① arasındaki açıklığa ② örneğin bir tornavida yerleştirin ve lambayı ③ dikkatli bir şekilde çıkartın.
- ▶ Lambayı ③ çekerek kaplamadan ① çıkarın.
- ▶ Lamba duyunu yaklaşık 45° çevirin ve lambadan çıkarın.
- ▶ Ampülü çıkartın.
- ▶ Yeni ampülü lamba duyuna yerleştirin.
- ▶ Lamba duyunu lambaya takın ve yaklaşık 45° çevirin.
- ▶ Lambayı, yerine oturana kadar kaplamanın açıklığına itin.

Arka ampülün değiştirilmesi (şasi)

Arka ampul tiplerine genel bakış (Şasi)

Aşağıdaki ampulleri değiştirebilirsiniz.

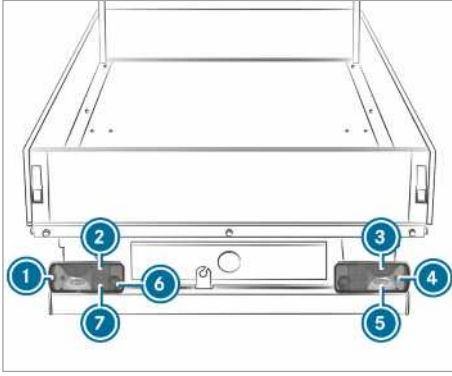

Standart arka lambalı araçlar

- ① Çevreleme lambası: R 5 W
- ② Arka ışık: R 5 W
- ③ Fren ışığı: P 21 W
- ④ Sinyal ışığı: PY 21 W
- ⑤ Geri sürüş ışığı: P 21 W
- ⑥ Arka sis ışığı (sürücü tarafı): P 21 W
- ⑦ Plaka aydınlatması: R 5 W

Şasinin arka ışığının değiştirilmesi

Ön koşullar

- **Arka sis ışığı:** Ampul Tipi P 21 W
- **Plaka aydınlatması:** Ampul Tipi R 5 W
- **Geri sürüş ışığı:** Ampul Tipi P 21 W
- **Sinyal ışığı:** Ampul Tipi PY 21 W
- **Çevreleme lambası:** Ampul Tipi R 5 W
- **Fren ışığı:** Ampul Tipi P 21 W
- **Arka ışık:** Ampul Tipi R 5 W

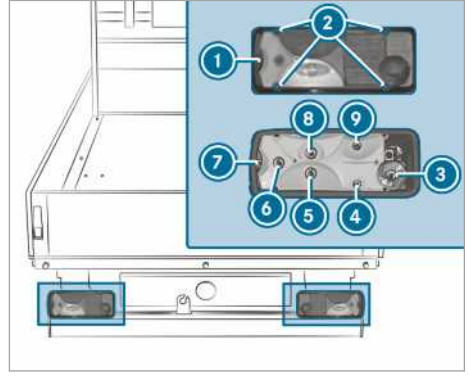

- ① Lamba camı
- ② Vidalar
- ③ Arka sis ışığı
- ④ Plaka aydınlatması
- ⑤ Geri sürüş ışığı
- ⑥ Sinyal ışığı
- ⑦ Çevreleme lambası
- ⑧ Fren ışığı
- ⑨ Arka ışık

- ▶ Aydınlatma tertibatını kapatın.
- ▶ Vidaları ① sökün ve lamba camını ② çıkarın.
- ▶ Soketi ampul taşıyıcısından çekip çıkartın.
- ▶ Ampülü hafifçe bastırarak sola çevirin ve çekerek yuvasından çıkarın.
- ▶ Yeni ampülü yuvaya yerleştirin ve sağa çevirin.
- ▶ Lamba camını ② yerine oturtun ve vidaları ① sıkın.

İlave lamba ampulünün değiştirilmesi

Yan işaret lambası

Ön koşullar

- **Yan işaret lambası:** Ampul tipi LED

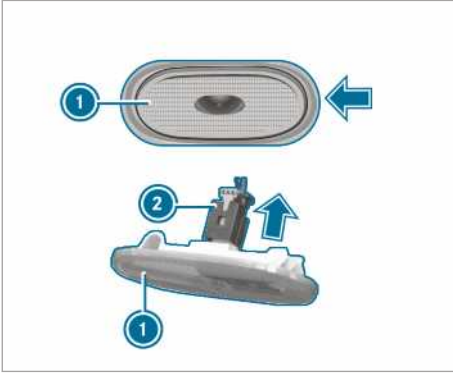

- ▶ Aydınlatma tertibatını kapatın.
- ▶ Yan tarafa örneğin bir tornavida yerleştirin ve yan işaret lambasını ① ok yönünde dikkatli bir şekilde çıkartın.
- ▶ Soketi ② ok yönünde yan işaret lambasından ① çekip çıkartın.
- ▶ Yeni yan işaret lambasını sokete takın.
- ▶ Sol yan işaret lambasını yerleştirip bastırın. Yan işaret lambası tık sesi çıkararak yerine oturur.

İç mekan lambasının ampulünün değiştirilmesi

Arka iç mekan lambasının değiştirilmesi

Ön koşullar

- ① Standart lamba arıza kontrolü fonksiyonunun güvenli bir şekilde çalışabilmesi için seridekiyle aynı tipte ve aynı güçte ampul kullanılmalıdır.

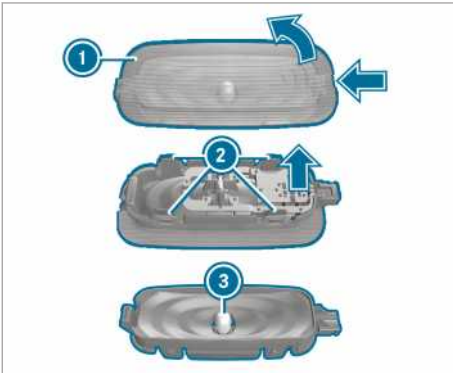

- ▶ İç aydınlatmayı kapatın.

- ▶ Lamba camının ① sabitleme yayını, örneğin tornavida gibi uygun bir nesne ile içeri bastırın ve lamba camını lamba gövdesiyle birlikte çıkartın.
- ▶ **Lamba camının lamba gövdesinden çıkarılması:** Lamba camının burunlarını ② içe doğru bastırın.
- ▶ Ampülü ③ lamba gövdesinden çekerek çıkarın.
- ▶ Yeni ampülü takın.
- ▶ Lamba camını lamba gövdesine takın ve yerine oturtun.
- ▶ Lamba camını lamba gövdesiyle birlikte yerleştirin ve yerine oturtun.

Cam sileceği

Ön cam sileceklerinin açılması ve kapatılması

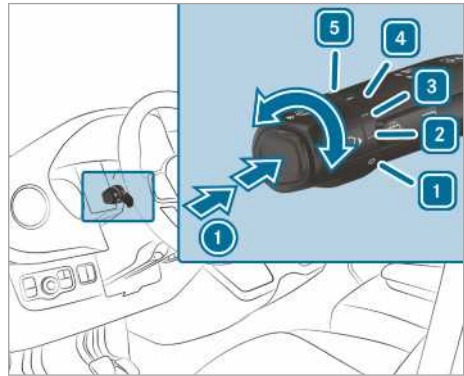

- ① Bir kez silme/Yıkama suyu ile silme
- 1 0 Cam sileceği kapalı
- 2 ... Aralıklı silme, normal
Yağmur sensörlü araçlar: Otomatik silme, normal
- 3 Aralıklı silme, sık
Yağmur sensörlü araçlar: Otomatik silme, sık
- 4 — Sürekli silme, yavaş
- 5 == Sürekli silme, hızlı
- ▶ Kombine şalteri 1 - 5 arasında ilgili ayara çevirin.
- ▶ **Bir kez silme/yıkama:** Kombine şalterde düğmeye ok yönünde ① basın.
 - Bir kez silme
 - Yıkama suyu püskürterek silme

Arka cam sileceklerinin açılması ve kapatılması

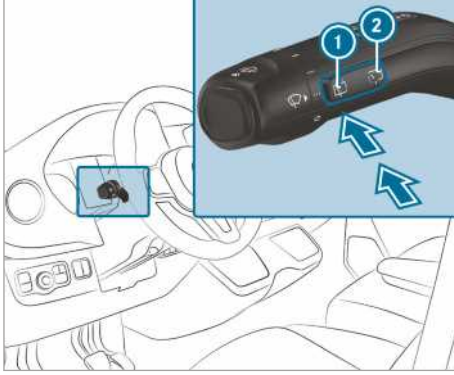

- ① Bir kez silme /Yıkama
 ② Aralıklı silme

- ▶ **Bir kez silme:** ① tuşuna direnç noktasına kadar basın.
 ▶ **Yıkama suyu ile silme:** ① tuşunu direnç noktasından ileri basın.
 ▶ **Aralıklı silmenin açılması veya kapatılması:** ② tuşuna basın.
 Arka cam sileceği çalışırken gösterge ekranında sembolü belirir.

Ön cam silecek süpürgelerinin değiştirilmesi

- ⚠ **UYARI** Silecek süpürgeleri değiştirilirken çalışan sileceklerden dolayı sıkışma tehlikesi

Silecekler, silecek süpürgeleri değiştirilirken hareket ederse, silecek koluna sıkışabilirsiniz

- ▶ Silecek süpürgelerini değiştirmeden önce her zaman silecekleri ve kontağı kapatın.

- ⚠ **UYARI** Motor kaputu açık durumdayken cam sileceklerinin kullanılmasından kaynaklanan yaralanma tehlikesi

Cam silecekleri, motor kaputu açıkken hareket ederse, silecek kollarına sıkışabilirsiniz.

- ▶ Motor kaputunu açmadan önce cam sileceklerini ve kontağı her zaman kapatın.

- ⓘ Silecek süpürgesi aşınmışsa, camlar düzgün silinmez. Silecek süpürgesini yılda iki kez, tercihen ilkbahar ve son baharda değiştirin.

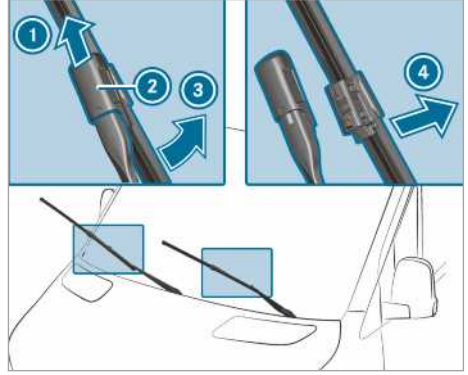

- ▶ Silecek kolunu ③ ön camdan kaldırın.
 ▶ Silecek kolunu ③ tutun ve silecek süpürgesini durana kadar ok yönünde ③ silecek kolundan uzağa çevirin.
 ▶ Sürgüyü ② yerine oturana kadar ok yönünde yukarı doğru itin.
 ▶ Silecek kolundaki silecek süpürgesini geriye doğru katlayın.
 ▶ Silecek süpürgesini ① silecek kolundan çekip çıkartın.
 ▶ Yeni silecek süpürgesini ① silecek kolundaki tutucuya ③ yerleştirin.

Bu aşamada, her iki silecek süpürgesinin uzunluklarının farklı olduğuna dikkat edin:

- Sürücü tarafı: uzun silecek süpürgesi
 - Ön yolcu tarafı: kısa silecek süpürgesi
- ▶ Sürgüyü ② yerine oturana kadar aşağı doğru itin.
 ▶ Ardından, silecek kolunu ③ ön cama geri yatırın.

Ön cam silecek süpürgesinin değiştirilmesi (WET WIPER SYSTEM (ıslak silecek sistemi))

- ⚠ **UYARI** Silecek süpürgeleri değiştirilirken çalışan sileceklerden dolayı sıkışma tehlikesi

Silecekler, silecek süpürgeleri değiştirilirken hareket ederse, silecek koluna sıkışabilirsiniz

- ▶ Silecek süpürgelerini değiştirmeden önce her zaman silecekleri ve kontağı kapatın.

⚠ UYARI Motor kaputu açık durumdayken cam sileceklerinin kullanılmasından kaynaklanan yaralanma tehlikesi

Cam silecekleri, motor kaputu açıkken hareket ederse, silecek kollarına sıkışabilirsiniz.

- ▶ Motor kaputunu açmadan önce cam sileceklerini ve kontağı her zaman kapatın.

- ⓘ Silecek süpürgesi aşınmışsa, camlar düzgün silinmez. Silecek süpürgesini yılda iki kez, tercihen ilkbahar ve son baharda değiştirin.

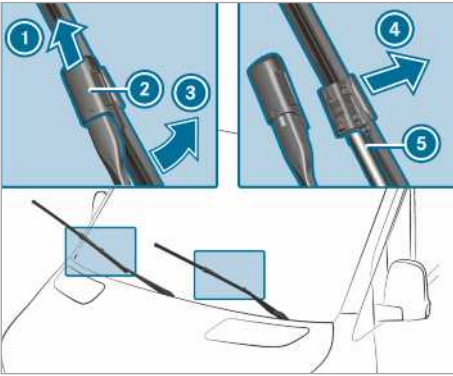

- ▶ Silecek kolunu ③ ön camdan kaldırın.
- ▶ Silecek kolunu ③ tutun ve silecek süpürgesini durana kadar ok yönünde ③ silecek kolundan uzağa çevirin.
- ▶ Sürgüyü ② yerine oturana kadar ok yönünde yukarı doğru itin.
- ▶ Silecek süpürgesini ① silecek kolundan ok yönünde ④ çekip çıkartın.
- ▶ Hortumu ⑤ dikkatli bir şekilde silecek süpürgesinden çekip çıkartın.
- ▶ Hortumu ⑤ yeni silecek süpürgesine takın.
- ▶ Yeni silecek süpürgesini ① silecek kolundaki tutucuya ③ yerleştirin.

Bu aşamada, her iki silecek süpürgesinin uzunluklarının farklı olduğuna dikkat edin:

- Sürücü tarafı: uzun silecek süpürgesi
- Ön yolcu tarafı: kısa silecek süpürgesi

- ▶ Sürgüyü ② yerine oturana kadar aşağı doğru itin.
- ▶ Silecek kolundaki silecek süpürgesini geriye doğru katlayın.
- ▶ Ardından, silecek kolunu ③ ön cama geri yatırın.

Arka cam silecek süpürgelerinin değiştirilmesi

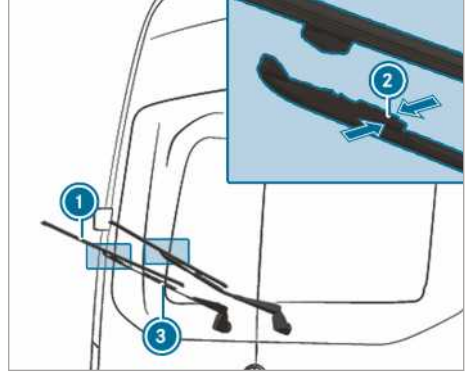

- ▶ Silecek kolunu ③ arka camdan kaldırın.
- ▶ Her iki tutucu mandala ② ok yönünde aynı anda basın ve silecek süpürgesini silecek kolundan uzağa yatırın.
- ▶ Silecek süpürgesini ① silecek kolundaki tutucudan ③ yukarı doğru çıkartın.
- ▶ Yeni silecek süpürgesini ① silecek kolundaki tutucuya ③ yerleştirin.
- ▶ Yeni silecek süpürgesini ① tutucu mandallar yerine oturana kadar silecek koluna ③ bastırın.
- ▶ Silecek kolunu ③ tekrar arka cama yatırın.

Aynalar

Dış aynalara kumanda edilmesi

⚠ UYARI Seyir esnasında araç ayarlarından kaynaklanan kaza tehlikesi

Araç kontrolünü aşağıda belirtilen durumlarda kaybedebilirsiniz:

- Seyir esnasında sürücü koltuğunu, koltuk başlığını, direksiyon simidini veya aynayı ayarlarsanız.

- Seyir esnasında emniyet kemerini takarsanız.
- ▶ Motor çalışmaya başlamadan önce: Sürücü koltuğunu, koltuk başlığını, direksiyon simidini veya aynayı ayarlayın ve emniyet kemerini takın.

⚠ UYARI Dış ayna üzerinden mesafenin yanlış tahmin edilmesinden kaynaklanan kaza tehlikesi

Dış aynalar görüntüyü küçülterek gösterir. Görünen nesnelere, görüldüğünden daha yakındır.

Bundan dolayı, örneğin şerit değiştirirken arkanızdan gelen trafik katılımcılarına olan mesafeyi yanlış tahmin edebilirsiniz.

- ▶ Bundan dolayı, omuz üzerinden bakış ile diğer trafik katılımcılarına olan gerçek takip mesafesini kontrol edin.

Dış aynaların manüel olarak ayarlanması

- ▶ Dış aynayı elinizle doğru pozisyona ayarlayın.
- ▶ **Dışarı doğru yerinden çıkmış dış aynanın yerine oturtulması:** Dış aynayı elinizle doğru pozisyona itin.

Dış aynaların elektrikli olarak ayarlanması

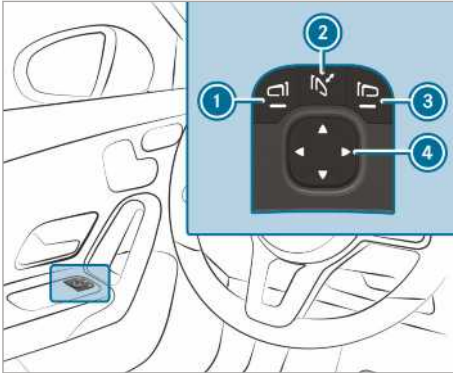

Örnek resim

! HATIRLATMA Elektrikli dış aynaların hasar görmesi

Elektrikli dış aynaları elle katlar veya açarsanız, dış aynalara zarar verebilirsiniz ve dış aynalar yerine doğru oturmayabilir.

Dış aynalar, yıkama tesisindeki bir araç temizliğinde içe katlanmamışsa yıkama fırçaları, dış aynaları şiddetli bir şekilde katlayabilir ve hasar verebilir.

- ▶ Dış aynaları yalnızca elektrikli olarak katlayın ve açın.
- ▶ Dış aynaları, yıkama tesisindeki bir araç temizliğinden önce katlayın.

- ▶ Sürüşten önce elektrik beslemesini veya kontağı açın.
- ▶ **Katlanması veya açılması:** ② tuşuna kısa süreli basın.
- ▶ **Ayarlanması:** Ayarlanacak dış aynayı ① veya ③ tuşu ile seçin.
- ▶ Ayna camının pozisyonunu ④ tuşu ile ayarlayın.
- ▶ **Dışarı doğru yerinden çıkmış dış aynanın yerine oturtulması:** ② tuşunu basılı tutun. Bir tık sesi ve ardından bir oturma sesi duyulur. Dış ayna doğru pozisyona ayarlanır.

Dış aynaların ısıtılması

- ▶ **Arka cam ısıtması bulunmayan araçlar:** Düşük sıcaklıklarda, ayna ısıtması motor çalıştırıldığında otomatik olarak açılır.
- ▶ **Arka cam ısıtması bulunmayan araçlar:** Düşük sıcaklıklarda, ayna ısıtması motor çalıştırıldığında otomatik olarak açılır. Ayrıca ayna ısıtması, arka cam ısıtmasının düğmesi aracılığıyla arka cam ısıtması ile birlikte açılabilir.

Dikiz aynasının karartılması

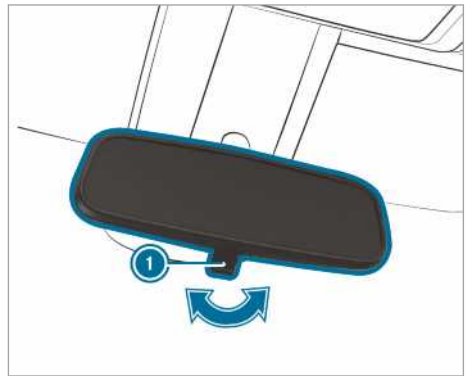

- ▶ **Dikiz aynasının karartılması:** Karartma kolunu ok yönünde ① yatırın.

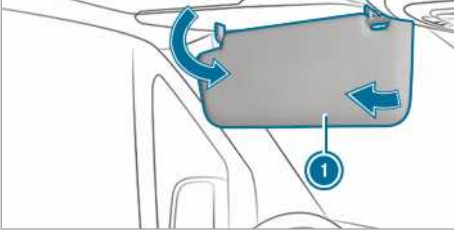
Güneşliklerin kullanılması

- ▶ **Önden göz kamaşması:** Güneşliği ① aşağıya doğru yatırın.
- ▶ **Yandan göz kamaşması:** Güneşliği ① yana çevirin.

İklimlendirme sistemlerine genel bakış

Kalorifer tertibatına genel bakış



- ① Sıcaklığın ayarlanması
- ② **REAR** / **فرد** Arka bölüm kaloriferinin açılması/kapatılması
- ③ **REAR** Arka cam ısıtmasının açılması/kapatılması (→ Sayfa 107)
- ④ **فرد** Ayak bölümü hava dağılımının açılması/kapatılması
- ⑤ **MAX** Ön cam buz çözme fonksiyonunun açılması/kapatılması (→ Sayfa 106)
- ⑥ Park kaloriferi veya ilave ısıtıcısı olan araçlar: **MAX** Park kaloriferi veya ilave ısıtıcısının açılması/kapatılması (→ Sayfa 109)
- ⑦ **فرد** Ön cam ısıtması olan araçlar: Ön cam ısıtmasının açılması/ kapatılması (→ Sayfa 107)
- ⑧ Hava miktarının ayarlanması
- i Tuşlardaki kontrol lambaları ilgili fonksiyonun etkin durumda olduğunu belirtir.

TEMPMATIC'e genel bakış

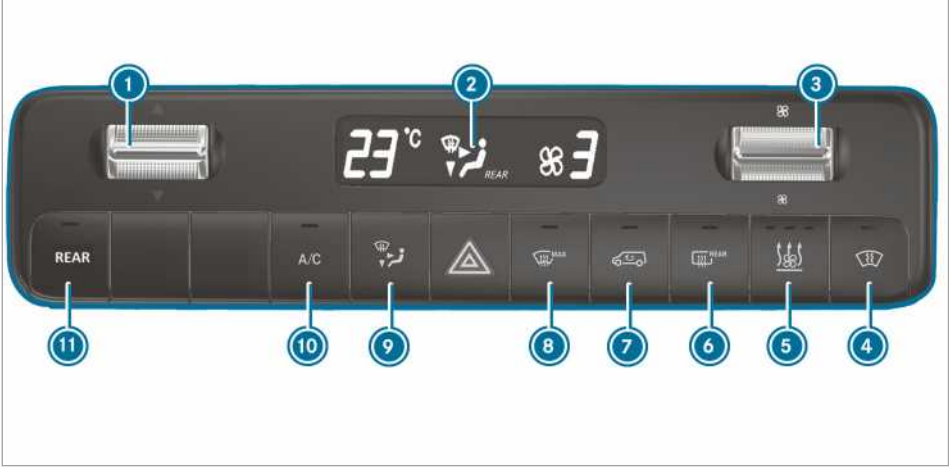

- ① ▼▲ Sıcaklığın ayarlanması
- ② Ekran
- ③ Hava miktarının ayarlanması
- ④ Ön cam ısıtması olan araçlar: Ön cam ısıtmasının açılması/ kapatılması (→ Sayfa 107)
- ⑤ Park kaloriferi veya ilave ısıtıcısı olan araçlar:
- ⑥ Arka cam ısıtması olan araçlar: Arka cam ısıtmasının açılması/kapatılması (→ Sayfa 107)
- ⑦ Hava sirkülasyonu modunun açılması/kapatılması (→ Sayfa 106)
- ⑧ Ön cam buz çözme fonksiyonunun açılması/kapatılması (→ Sayfa 106)
- ⑨ Hava dağılımının ayarlanması (→ Sayfa 106)
- ⑩ A/C fonksiyonunun açılması/kapatılması (→ Sayfa 105)
- ⑪ / 2 bölge iklimlendirme sistemi olan araçlar: Arka bölüm iklimlendirmesinin/kaloriferinin ayarlanması (kontrol lambası yanıp söner) (→ Sayfa 105)
- ① Tuşlardaki kontrol lambaları ilgili fonksiyonun etkin durumda olduğunu belirtir.

THERMOTRONIC'e genel bakış

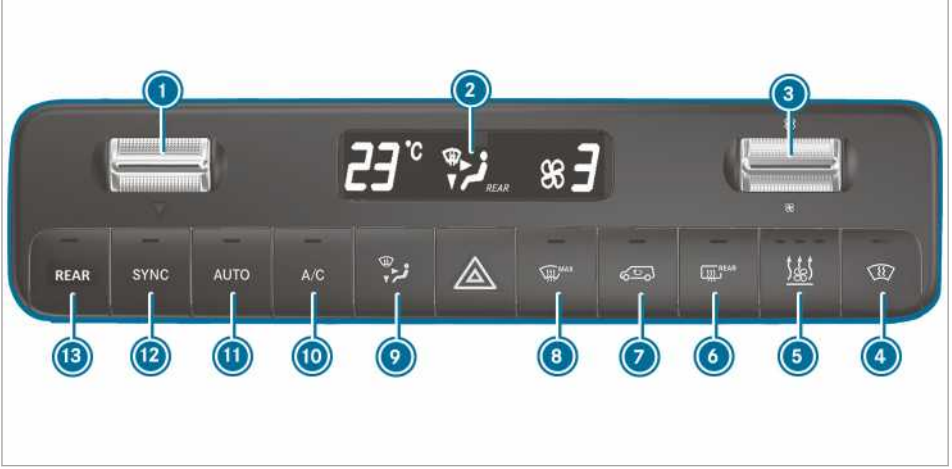

- ① ▼▲ Sıcaklığın ayarlanması
 ② Ekran
 ③ 0-3 Hava miktarının ayarlanması



④ Ön cam ısıtması olan araçlar: Ön cam ısıtmasının açılması/ kapatılması (→ Sayfa 107)

- ⑤ Park kaloriferi veya ilave ısıtıcısı olan araçlar: Park kaloriferi veya ilave ısı-

tıcının açılması/kapatılması (→ Sayfa 109)

- ⑥ Arka cam ısıtması olan araçlar: Arka cam ısıtmasının açılması/kapatılması (→ Sayfa 107)
 ⑦ Hava sirkülasyonu modunun açılması/kapatılması (→ Sayfa 106)
 ⑧ Ön cam buz çözme fonksiyonunun açılması/kapatılması (→ Sayfa 106)
 ⑨ Hava dağılımının ayarlanması (→ Sayfa 106)

- ⑩ A/C A/C fonksiyonunun açılması/kapatılması (→ Sayfa 105)
 ⑪ **AUTO** Ön (→ Sayfa 105) ve arka iklimlendirmenin otomatik olarak ayarlanması (→ Sayfa 105)
 ⑫ **SYNC** Senkronizasyonun açılması/kapatılması (→ Sayfa 106)
 ⑬ **REAR** / 2 bölge iklimlendirme sistemi olan araçlar: Arka bölüm iklimlendirmesinin/kaloriferinin ayarlanması (kontrol lambası yanıp söner) (→ Sayfa 105)

- ① Tuşlardaki kontrol lambaları ilgili fonksiyonun etkin durumda olduğunu belirtir.

- ① İklimlendirme sistemi kapalı durumda olduğunda camlar daha hızlı bir şekilde buğulanabilir. İklimlendirme sistemini yalnızca kısa bir süreliğine kapatın.

İklimlendirme sistemlerine kumanda edilmesi

İklimlendirme sisteminin açılması veya kapatılması

- **Açılması:** Ön menüdeki hava miktarını kademe 1'e veya daha yükseğe ayarlayın.
 ► **Kapatılması:** Ön menüdeki hava miktarını kademe 0'a veya **OFF** konumuna ayarlayın. İklimlendirme sisteminin ekranında **OFF** yazısı belirir.

- ① Ön tertibat zaten etkin durumda ise ve arka tertibat kapatılmışsa arka bölüm menüsündeki fanın ayarlanması ile arka tertibat etkinleştirilir. Ön tertibat etkinleştirildiğinde arka tertibat da otomatik olarak etkinleşir.

Arka bölüm iklimlendirmesinin ayarlanması

Ön koşullar

- İklimlendirme sistemi açık olmalıdır (→ Sayfa 104).

TEMPMATIC ve THERMOTRONIC sıcaklık ve hava miktarının açılması ve ayarlanması

REAR

/ [REAR] tuşuna basın.

REAR

/ [REAR] tuşundaki kontrol lambası ve iklimlendirme sisteminin ekranındaki

REAR

/ [REAR] sembolü yanıp sönüyor.

Gösterge, arka menüdeki sıcaklığa ve fana geçiş yapar.

- ▶ [▲] yukarı aşağı tuşu ve [⊞] tuşu ile arka menüde istediğiniz sıcaklığı ve hava miktarını ayarlayın.

- ⓘ Ön ve arka tertibatta olması gereken sıcaklık değerleri arasında büyük farklılıklar varsa bu ayarlar doğru bir şekilde düzenlenemez.
- ⓘ Arka bölüm iklimlendirmesi etkin durumda çıkartıldığında [SYNC] tuşuna basarak otomatik olarak devreye alınır.

Araç donanımına bağlı olarak, iklimlendirme sistemi ilgili tavan klima tertibatını veya arka kaloriferi gerektirdiği gibi etkinleştirir:

- **Tavan klima tertibatı olan araçlar:** Arka bölümde sadece soğutma yapılabilir.
- **Arka kaloriferi olan araçlar:** Arka bölümde sadece ısıtma yapılabilir.

TEMPMATIC ve THERMOTRONIC arka bölüm iklimlendirmesinin kapatılması

REAR

/ [REAR] tuşuna basın.

REAR

/ [REAR] tuşundaki kontrol lambası ve iklimlendirme sisteminin ekranındaki

REAR

/ [REAR] sembolü yanıp sönüyorsa arka menüdeki hava miktarını 0 kademesine getirin.

- ⓘ Kontrol lambası yanıyor: Arka iklimlendirme açıktır.
Kontrol lambası yanmıyor: Arka iklimlendirme kapalıdır.

Kontrol lambası yanıp sönüyor: Arka iklimlendirmenin ayarlama modu etkindir.

A/C fonksiyonunun açılması veya kapatılması

Ön koşullar

- İklimlendirme sistemi açık olmalıdır (→ Sayfa 104).

A/C fonksiyonu aracın iç mekan havasını iklimlendirir ve kurutur.

- ▶ [A/C] tuşuna basın.

- ⓘ A/C fonksiyonunu sadece kısa süreli kapatın. Aksi takdirde camlar daha çabuk buğulanabilir.
- ⓘ Soğutma modunda aracın alt kısmından yoğunlaşma suyu gelebilir. Bu, herhangi bir arıza belirtisi anlamına gelmez.

İklimlendirmenin otomatik olarak ayarlanması

Ön koşullar

- İklimlendirme sistemi açıktır (→ Sayfa 104).

Otomatik iklimlendirmenin açılması

Otomatik modda sıcaklık, hava miktarı ve hava dağılımı ayarlanır ve sabit tutulur.

- ▶ [AUTO] tuşuna basın.

Ekranda sıcaklık belirir. Hava miktarı ve hava dağılımı göstergesi kapatılır.

Arka bölüm iklimlendirmesi devreye alındığı zaman arka bölüm ayarı devralınır.

Otomatik iklimlendirmenin kapatılması

- ▶ [⊞] yukarı aşağı tuşu ile hava miktarı ayarını ve hava dağılımını (→ Sayfa 106) değiştirin. Diğer tüm ayarlar, değişiklikten etkilenmez.

İklimlendirmenin arka bölümde otomatik olarak ayarlanması

Ön koşullar

- Arka bölüm iklimlendirmesi açık olmalıdır (→ Sayfa 105).

Otomatik modda sıcaklık, hava miktarı ve hava dağılımı ayarlanır ve sabit tutulur.

- ▶ [REAR] / [REAR] tuşuna basın.





- ▶ [AUTO] tuşuna basın.

- ① Ön tertibat otomatik modda olduğunda bile arka tertibat, fanın arka menüde ayarlanması ile otomatik moddan çıkabilir.
- ① Hava soğutulup sürücü kapısı, ön yolcu kapısı veya sürgülü kapı açıldığında arka klima tertibatının fanından gelen hava yaklaşık 15 dakika sonra azalır. Tüm kapılar kapatıldığında fandan gelen hava yaklaşık bir dakika sonra tekrar bir önceki avara alınır.







Hava dağılımı konumları ile ilgili bilgiler

Ekrandaki semboller havanın hangi çıkışlardan geldiğini gösterir.

TEMPMATIC

-  Buz çözme ve orta hava çıkışları
-  Tüm hava çıkışları
-  Orta hava çıkışları
-  Orta ve ayak bölgesi hava çıkışları

THERMOTRONIC

-  Buz çözme hava çıkışları
-  Buz çözme ve orta hava çıkışları
-  Tüm hava çıkışları
-  Buz çözme ve ayak bölgesi hava çıkışları
-  Orta hava çıkışları
-  Orta ve ayak bölgesi hava çıkışları
-  Ayak bölgesi hava çıkışları

Hava dağılımının ayarlanması

Ön koşullar

- İklimlendirme sistemi açıktır.
- ▶ Klima tertibatının ekranında istediğiniz hava dağılımı belirene kadar  tuşuna basın.

Senkronizasyon fonksiyonunun açılması veya kapatılması

Ön koşullar

- İklimlendirme sistemi açık olmalıdır (→ Sayfa 104).







Senkronizasyon fonksiyonu ile iklimlendirmeye merkezi olarak kumanda edilir. Ön bölgenin sıcaklık ve hava miktarı ayarları otomatik olarak arka bölge için devralınır.

- ▶  tuşuna basın.

- ① Arka bölüm iklimlendirmesi etkin durumdan çıkartıldığında  tuşuna basarak otomatik olarak devreye alınır.

Camlardaki buğunun giderilmesi

İçten buğulanmış camlar

- ▶  tuşuna basın. Ön cam buz çözme fonksiyonu açıldığında sıcaklık ve hava miktarı ayarlanamaz.
- ▶ Kalorifer ve manüel klima tertibatı olan araçlarda yan ve orta hava çıkışlarını (→ Sayfa 107) ve ayrıca arka bölümdaki havalandırma çıkışlarını (→ Sayfa 108) kapatın.
- ▶ **TEMPMATIC veya THERMOTRONIC ile donatılmış araçlar:**  tuşuna basın ve gerekirse hava dağılımını  tuşu ile ön cama  ayarlayın.
- ▶ Hava miktarını ihtiyacınıza göre artırın ve tüm havalandırma çıkışlarını (→ Sayfa 107) kapatın.
- ▶ Camlar buğulanmaya devam ediyorsa:  tuşuna basın. Ön cam buz çözme fonksiyonu açıldığında sıcaklık ve hava miktarı ayarlanamaz. İklimlendirme sisteminin ekranında  belirir veya herhangi bir sembol belirmez.



Ön cam ısıtması olan araçlar:

tuşuna basın.

- ▶ Ortadaki hava çıkışlarını (→ Sayfa 107) ve baş bölgesi (→ Sayfa 108) ile arka bölüm (→ Sayfa 108) havalandırma çıkışlarını kapatın.

Dıştan buğulanmış camlar

- ▶ Cam sileceğini çalıştırın (→ Sayfa 97).

Hava sirkülasyonu modunun açılması veya kapatılması

- ▶  tuşuna basın. İç mekan havası sirküle edilir.

Hava sirkülasyonu modu otomatik olarak kapanır.



- ① Hava sirkülasyonu modu açıkken camlar daha hızlı buğulanabilir. Hava sirkülasyonu modunu sadece kısa süreliğine açın.

Hava sirkülasyonu modu aşağıdaki durumlarda otomatik olarak etkinleşir:

- yüksek dış hava sıcaklıklarında
- tünelden geçiş sırasında (yalnızca THERMO-TRONIC iklimlendirme otomatığı ve navigasyonu olan araçlar)
- cam sileceği devreye alındığında (→ Sayfa 97)

Bu durumlarda  tuşundaki kontrol lambası yanmaz. Azami olarak 30 dakika sonra otomatik olarak tekrardan dış hava verilir.

Hava sirkülasyonu tuşu üzerinden konfor açma/kapatma fonksiyonu

- ▶ **Konfor kapatma fonksiyonu:** Yan camlar otomatik olarak kapanmaya başlayana kadar  tuşuna basın. Yan camların başlangıç pozisyonu kaydedilmiştir.
- ▶ **Konfor açma fonksiyonu:** Yan camlar otomatik olarak açılmaya başlayana kadar  tuşuna basın. Yan camlar, önceden kaydedilen pozisyona kadar otomatik olarak açılır.

Ön cam ısıtmasının açılması veya kapatılması

- ❗ Yüksek dış hava sıcaklıklarında ön cam ısıtması açılmaz.
- ▶ Ön cam ısıtmasının tuşuna basın. Kontrol lambası yandığında, ön cam ısıtması açılmıştır.
- ❗ Ön cam ısıtması, birkaç dakika sonra otomatik olarak kapanır.
- ❗ Akü gerilimi çok düşükse, ön cam ısıtması açılmaz. Ön cam ısıtmasının çalışması sırasında akü gerilimi çok düşerse ön cam ısıtması otomatik olarak kapatılır.

Arka cam ısıtmasının açılması veya kapatılması

- ▶  tuşuna basın. Kontrol lambası yandığında, arka cam ısıtması açılmıştır.

Havalandırma çıkışlarına kumanda edilmesi

Ön havalandırma çıkışlarının ayarlanması

- ⚠ **UYARI -** Havalandırma çıkışlarına çok az mesafeden kaynaklanan yanma ve donma tehlikesi

Havalandırma çıkışlarından çok sıcak veya çok soğuk hava gelebilir.

Bundan dolayı havalandırma çıkışlarının yakınında bulunmak, yanıklara veya donmalara neden olabilir.

- ▶ Araçtaki tüm kişiler ile havalandırma çıkışları arasında yeterli bir mesafenin olduğundan daima emin olun.
- ▶ İhtiyaç halinde hava akımını araç iç mekanının başka bir alanına yönlendirin.

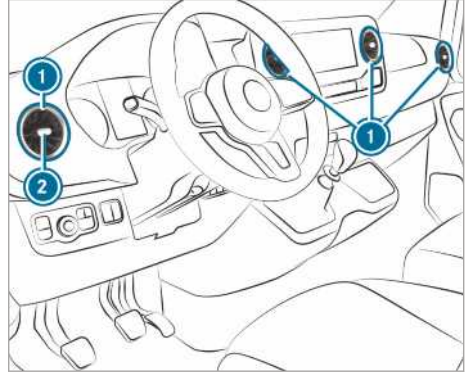

- ▶ **Açılması veya kapatılması:** Havalandırma çıkışını ① orta kısmından ② kavrayın ve dayanak noktasına kadar sola veya sağa doğru çevirin.
- ▶ **Hava yönünün ayarlanması:** Havalandırma çıkışını ① orta kısmından ② kavrayın ve yukarıya, aşağıya, sola veya sağa doğru hareket ettirin.

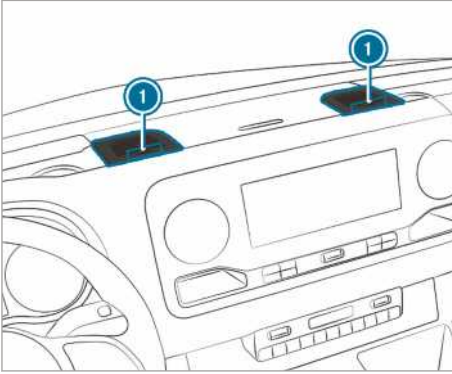

► **Açılması veya kapatılması:** Havalandırma çıkışlarındaki ayar çarkını ① dayanma noktasına kadar sola veya sağa döndürün.

① Havalandırma çıkışlarından soğutulmuş hava gelir. Isıtma mümkün değildir. Havalandırma çıkışlarını yalnızca yaz mevsiminde soğutma işlemi sırasında açın ve kış mevsiminde kapalı tutun.

Tavandaki hava kanalındaki havalandırma çıkışlarının ayarlanması



Arka bölüm klima tertibatına sahip araçlarda, tavandaki hava kanalına ayarlanabilir havalandırma çıkışları entegre edilmiştir.

► **Hava miktarının ayarlanması:** Havalandırma çıkışlarındaki ① hava klapelerini gerektiği gibi açın veya kapatın.

► **Hava dağılımının ayarlanması:** Havalandırma çıkışlarını ① istediğiniz konuma döndürün.

Arka bölümdeki havalandırma çıkışları

▲ **UYARI** - Havalandırma çıkışlarına çok az mesafeden kaynaklanan yanma ve donma tehlikesi

Havalandırma çıkışlarından çok sıcak veya çok soğuk hava gelebilir.

Bundan dolayı havalandırma çıkışlarının yakınında bulunmak, yanıklara veya donmalara neden olabilir.

- Araçtaki tüm kişiler ile havalandırma çıkışları arasında yeterli bir mesafenin olduğundan daima emin olun.
- İhtiyaç halinde hava akımını araç iç mekanının başka bir alanına yönlendirin.

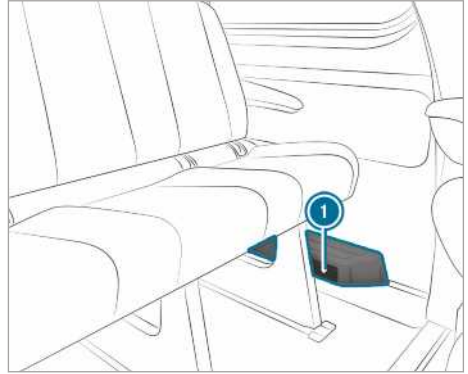

Araç donanımına göre arka ayak bölgesinin sol tarafında bir hava kanalı veya ek hava çıkışları olan bir ısıtma cihazı ① bulunur. Bu alana eşya yerleştirilemez. Yolcular, sıcak hava akışı ve hava emişi nedeniyle yeterli mesafeyi korumalıdır.

İlave kalorifer

İlave kaloriferin fonksiyonu

▲ **TEHLİKE** Zehirli gazlardan kaynaklanan ölüm tehlikesi

Egzoz borusu bitimi tıkanmışsa veya yeterli havalandırma mümkün değilse, zehirli gazlar, özellikle karbon monoksit aracın içine sızabilir. Bu durum, örneğin kapalı mekanlarda veya araç kara saplanıp kaldığında söz konusudur.

- Emiş tertibatı olmayan kapalı mekanlarda park kaloriferini kapatın, örneğin bagajda.

- ▶ Motor veya park kaloriferi çalışıyorsa, egzoz borusu bitimini ve aracın etrafını kardan arındırın.
- ▶ Aracın iç mekanına yeterli miktarda temiz hava girebilmesi için rüzgarın esmediği tarafta bir cam açın.

⚠ UYARI Park kaloriferinin sıcak parçalarının kaynaklanan yangın tehlikesi

Park kaloriferi çalışırken aracın parçaları, örneğin park kaloriferinin egzoz tertibatı aşırı ısınabilir.

Örneğin yapraklar, çim veya ağaç dalları gibi yanıcı maddeler, aşağıda belirtilenlere temas ettiğinde tutuşabilir:

- park kaloriferi egzoz tertibatının sıcak parçaları
- egzoz gazı

Yangın tehlikesi vardır!

- ▶ Park kaloriferi açıkken, aşağıda belirtilenlerden emin olun
 - sıcak araç parçalarının yanıcı malzemelere temas etmediğinden
 - egzoz gazlarının park kaloriferi egzoz borusu bitiminden serbestçe çıkabilmediğinden
 - egzoz gazlarının yanıcı malzemelere temas etmediğinden

! HATIRLATMA İlave kalorifer hasarı

İlave kalorifer uzun süre kullanılmadığında hasar görebilir.

- ▶ İlave kaloriferi en az ayda bir yaklaşık 10 dakika çalıştırın.

! HATIRLATMA Aşırı ısınma nedeniyle ilave kalorifer hasarı

Sıcak hava akımı engellendiğinde, ilave kalorifer aşırı ısınarak kapanabilir.

- ▶ Sıcak hava akımını engellemeyin.

- ① **Uyarlanmış yakıt göstergesine sahip araçlar:** İlave kalorifer yönetimi üzerinden harici olarak işletilen bir tüketici bağlandığı durumlarda bu tüketici, araç bilgisayarının kalan menzil göstergesinde dikkate alınmaz. Bu durumda yakıt göstergesini dikkate alın. Yakıt göstergesi, gerçek dolum seviyesini gösterir.

Tehlikeli maddeleri taşıırken ilgili emniyet talimatlarını dikkate alın. Eşyaları her zaman ilave kaloriferin hava çıkış açıklığına yeterli bir uzaklığa yerleştirin.

İlave kalorifer, motordan bağımsız olarak çalışır ve aracın iklimlendirme sistemini destekler. İlave kalorifer aracın iç mekanındaki havayı ayarlanan sıcaklığa ısıtır.

Sıcak su ilave kaloriferi

Sıcak su ilave kaloriferinin fonksiyonu

Sıcak su ilave kaloriferi aracınızın iklimlendirme sistemini destekler ve bir ilave kalorifer, bir park kaloriferi ve bir park havalandırması fonksiyonuna sahiptir. Ayrıca ilave kalorifer, motorun soğutma maddesini ısıtarak motorun korunmasını ve motorun ısınması aşamasında yakıt tasarrufu yapmasını sağlar. Park kaloriferi, aracın iç mekanındaki havayı ayarlanan sıcaklığa ısıtır. Bunu yaparken çalışan motorun ısı çıkışına bağımlı değildir. Park kaloriferi doğrudan aracın yakıtı ile çalışır. Bu nedenle, park kaloriferinin çalışabilmesi için yakıt deposu, yedek yakıt seviyesinin üzerinde bir seviyede dolu olmalıdır. Park kaloriferi, işletim modunda yapılan değişiklikleri otomatik olarak dış hava sıcaklığına ve hava koşullarına uyarlar. Bu nedenle, park kaloriferinin havalandırma modundan ısıtma moduna veya ısıtma modundan havalandırma moduna geçmesi mümkündür. Motor çalışırken park kaloriferi etkin değildir. Park kaloriferi, maksimum 50 dakika sonra otomatik olarak kapanır. "Park havalandırması" işletim modu üzerinden araç iç mekanındaki havayı dış hava sıcaklığının altına düşüremezsiniz. İlave ısıtma fonksiyonu, motor çalışırken ve düşük sıcaklıklarda aracın ısıtılmasına destek olur.

Sıcak su ilave kaloriferinin çalışması araç aküsüne yük bindirir. Bu nedenle, ısıtma veya havalandırma sonrasında araçla en az iki kat daha fazla mesafe gidin.

Sıcak su ilave kaloriferinin tuşla açılması ve kapatılması

Ön koşullar





- Yakıt deposu yedek yakıt seviyesinin üzerinde doludur.

İlave kaloriferin açılması ve kapatılması

- ▶ **Açılması:**  tuşuna basın.

- ▶ **Kapatılması:**  tuşuna basın.

Olması gereken sıcaklığın ayarlanması



- ▶ Kontaklı açın.
- ▶ **Açılması:**  tuşuna basın.
- ▶ **Kapatılması:**  tuşuna basın.
- ▶ Sıcaklığı  tuşu ile ayarlayın.
- ▶  tuşuna basın.
- ▶  tuşundaki kırmızı veya mavi kontrol lambası yanar veya söner.

Kontrol lambasının renkleri:

- **Mavi:** Park havalandırması açılmıştır.
- **Kırmızı:** Park kaloriferi açılmıştır.
- **Sarı:** Hareket etme zamanı önceden seçilmiştir.

Park kaloriferi veya havalandırması azami olarak yaklaşık 50 dakika sonra otomatik olarak kapanır.

İlave ısıtma modunun açılması ve kapatılması

- ▶ **Açılması:** Motoru çalıştırın.
 - ▶  tuşuna basın.
 - ▶ **Kapatılması:**  tuşuna basın.
- İlave ısıtma modu, 0 °C'nin altındaki dış hava sıcaklıklarında gereken şekilde devreye girer.
- i** İlave ısıtma yalnızca sıcak su ilave kaloriferine sahip araçlarda kullanılır.

Sıcak su ilave kaloriferinin uzaktan kumanda ile ayarlanması

Ön koşullar











- Yakıt deposu yedek yakıt seviyesinin üzerinde doludur.

Hemen açılması









- ▶ Uzaktan kumandanın ekranında **ON** mesajı görünene kadar  tuşuna basılı tutun.

Hareket etme zamanının ayarlanması

- ▶  tuşuna kısa süreli basın.
- ▶ Değiştirilecek olan zaman ekranda belirene kadar  veya  tuşuna basın.
- ▶  ve  tuşuna aynı anda basın.
- ▶ Uzaktan kumandanın ekranında  sembolü yanıp söner.
- ▶  ve  tuşları ile istediğiniz hareket etme zamanını ayarlayın.
- ▶  ve  tuşuna aynı anda basın.
- ▶ Yeni hareket etme zamanı kaydedilmiştir.

En fazla üç hareket etme zamanı kaydedilebilir.

Hareket etme zamanının etkinleştirilmesi:

- ▶  tuşuna kısa süreli basın.
- ▶  ve  tuşları ile istediğiniz hareket etme zamanını seçin.
- ▶  tuşuna uzun süreli basın.
- ▶ Uzaktan kumandanın ekranında  sembolü, hareket etme zamanı ve seçilen hareket etme zamanına bağlı olarak **A**, **B** veya **C** harfi belirir.
- ▶ **Hareket etme zamanının etkin durumdandır çıkartılması:** İstediğiniz hareket etme zamanını seçin ve  tuşuna uzun süreli basın.
- ▶ Ekranda **OFF** belirir.
- ▶ **Etkin durumdaki park kaloriferinin durumunun kontrol edilmesi:**  tuşuna kısa süreli basın.

Hemen kapatılması

- ▶  tuşuna uzun süreli basın.

Uzaktan kumandanın ekran göstergesine genel bakış (park kaloriferi/havalandırması)

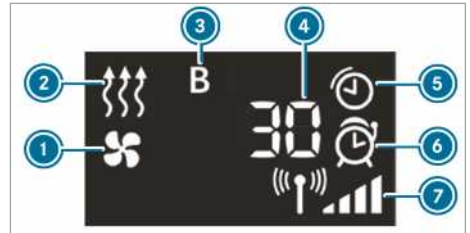

- 1 Park havalandırması açılmıştır
- 2 Park kaloriferi açılmıştır
- 3 Seçilen hareket etme zamanı
- 4 Park kaloriferi veya havalandırmasının kalan süresi (dakika olarak)
- 5 Park kaloriferi veya havalandırması etkindir

- ⑥ Hareket etme zamanı etkindir
- ⑦ Sinyal gücü

Diğer gösterge seçenekleri:

- **Saat:** Etkin durumdaki hareket etme zamanı.
- **0 dakika:** Park kaloriferinin çalışma süresi uzarsa, çalıştırma sırasında motor henüz çalışma sıcaklığına ulaşmamıştır.
- **OFF:** Park kaloriferi veya havalandırması kapalı.

Uzaktan kumandanın pilinin değiştirilmesi (park kaloriferi)

⚠ TEHLİKE Pillerin yutulmasından kaynaklanan ağır sağlık sorunları

Piller zehirli ve aşındırıcı maddeler içermektedir. Pillerin yutulması, ciddi sağlık sorunlarına neden olabilir.

Ölüm tehlikesi söz konusudur!

- ▶ Pilleri, çocukların erişemeyeceği yerlerde muhafaza edin.
- ▶ Piller yutulduysa, derhal tıbbi yardım alın.

🍃 ÇEVRE HATIRLATMASI Pillerin usulüne uygun imha edilmemesinden kaynaklanan çevresel zararlar



Piller zehirli ve aşındırıcı maddeler içermektedir.



Eski pilleri bir yetkili servise veya eski pilleri toplayan bir yere verin.

Ön koşullar

- CR2450 tipi bir lityum pil mevcut olmalıdır.

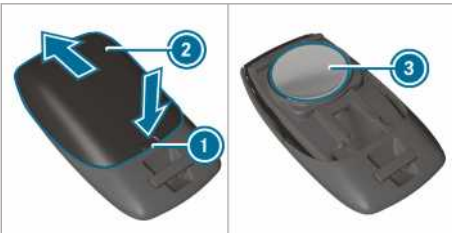

- ▶ Sivri uçlu bir cisim ile yuvaya ① bastırın.
- ▶ Pil muhafazasını ② ok yönünde arkaya doğru itin.
- ▶ Yeni pili ③, yazılar üste gelecek şekilde yerleştirin.
- ▶ Pil muhafazasını ②, yerine oturana kadar ok yönünün tersine doğru uzaktan kumandaya itin.

Sıcak su ilave kaloriferinin araç bilgisayarıyla ayarlanması

Ön koşullar

- Yakıt deposu yedek yakıt seviyesinin üzerinde doludur.
- Kontak açık olmalıdır.

Araç bilgisayarı:

↪ Ayarlar ▶ Kalorifer

Açılma zamanının ayarlanması

- ▶ Ayarlar seçeneğini seçin.
- ▶ İstedığınız hareket etme zamanını seçin.



Hareket etme zamanının etkinleştirilmesi

- ▶ İşareti koyarak hareket etme zamanını etkinleştirin.
- ① A, B ve C harflerinin her birinin programlanmış ayrı bir hareket zamanına karşılık geldiğini unutmayın.
- ① Ön seçim zamanının etkinleştirilmesi, yalnızca bir sonraki motor çalıştırma işleminde geçerli hale gelir.

Ön seçim zamanının seçilmesi

- ▶ İsteddiğiniz A, B veya C ön seçim zamanını belirleyin.
- ① İsteddiğiniz A, B veya C ön seçim zamanı, hareket etme zamanı yalnızca bir işaret ile etkinleştirilmişse belirir.
- ▶ İsteddiğiniz ön seçim zamanını, parmağınızla sağa veya sola kaydırarak seçin; örneğin A, B veya C gibi.

Sıcak su ilave kaloriferiyle ilgili sorunlar

Problem	Olası Nedenler/Sonuçlar ve ► Çözüm Önerileri
FAIL 	Uzaktan kumanda ve araç arasındaki sinyal aktarımı arızalıdır. ► Araca olan konumunuzu değiştirin, gerekirse araca yaklaşın.
FAIL	Marş aküsü yeterince şarj edilmemiştir. ► Marş aküsünü şarj edin. Yakıt deposu, yedek yakıt seviyesine kadar doldurulmamıştır. ► En yakın akaryakıt istasyonundan yakıt alın.
FAIL 	Park kaloriferi arızalıdır. ► Park kaloriferini bir Mercedes-Benz yetkili servisinde kontrol ettirin.

Sıcak hava ilave kaloriferi

Programlama saatine genel bakış

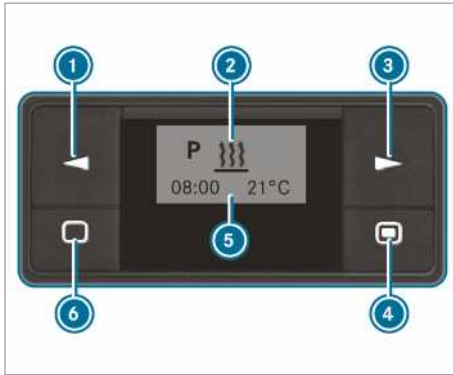

- 1 Seçeneğin seçilmesi/değerlerin değiştirilmesi
- 2 Menü çubuğu
- 3 Seçeneğin seçilmesi
- 4 Kısa basın; seçeneğin veya ayarın doğrulanması/uzun basın; hemen ısıtma modunun açılması/kapatılması
- 5 Durum satırı
- 6 Kısa basın: programlama saatinin etkinleştirilmesi/ menüdeki ayarların iptal edilmesi veya sonlandırılması/ uzun basın: tüm fonksiyonların sonlandırılması

Programlama saatinin devreye alınması



- 6 tuşuna basın.
- i Programlama saati on saniye sonra bekleme moduna geçer. Ekran kararır.

Programlama saatinin ayarlanması

Saatin ayarlanması

Aşağıdaki durumlarda haftanın gününü, saati ve işletim süresi için standart değeri tekrar ayarlamamız gerekir:

- ilk kez devreye alma işleminde
- güç kesintisinden sonra (örneğin akü bağlantısı kesildikten sonra)
- işletim arızasından sonra

- 1 veya 3 tuşlarına,  sembolü menü çubuğunda 2 yanıp sönene kadar basın.
- 4 tuşuna basın.
- 1 veya 3 tuşlarına  sembolü yanıp sönene kadar basın.
- 4 tuşuna basın.
- 1 veya 3 tuşlarıyla saati ayarlayın.
- 4 tuşuna basın.
- 1 veya 3 tuşlarıyla dakikayı ayarlayın.
- 4 tuşuna basın.



Saat formatının ayarlanması

- 1 veya 3 tuşlarına,  sembolü menü çubuğunda 2 yanıp sönene kadar basın.
- 4 tuşuna basın.
- 1 veya 3 tuşlarına, saat formatının sembolü yanıp sönene kadar basın.
- 4 tuşuna basın.
- 1 veya 3 tuşlarıyla istediğiniz saat formatını seçin.
- 4 tuşuna basın.

Haftanın gününün ayarlanması

- ▶ ① veya ③ tuşlarına,  sembolü menü çubuğunda ② yanıp sönene kadar basın.
- ▶ ④ tuşuna basın.
- ▶ ① veya ③ tuşlarına gün sembolü yanıp sönene kadar basın.
- ▶ ④ tuşuna basın.
- ▶ ① veya ③ tuşu ile istediğiniz günü seçin.
- ▶ ④ tuşuna basın.

Hemen ısıtma modunun açılması ve kapatılması

- ▶ **Açılması:** ④ tuşuna,  sembolü menü çubuğunda ② yanıp sönene kadar basın. Ekranda kısa süreliğine **On** belirir ve sonrasında ekran kalan işletim süresine geçer veya sürekli işletim için  sembolü belirir.
- ▶ **Kapatılması:** ④ tuşuna, ekranda **Off** sembolü belirene kadar basın.

Hareket etme zamanının ayarlanması

Programlama saati ile yalnızca üç adet hareket zamanı ayarlayabilirsiniz. İşletim arızalarından veya akü kutup başları söküldükten sonra hareket etme zamanını yeniden ayarlamaz gerekir.

- ▶ **Hareket etme zamanının ayarlanması:** ① veya ③ tuşuna,  sembolü menü çubuğunda ② yanıp sönene kadar basın.
- ▶ ④ tuşuna basın.
Program aralığında ⑥ program hafızasının sayıları gösterilir. Onay işareti, program hafızasının etkin olduğunu belirtir.

- ▶ ① veya ③ tuşu ile istediğiniz program hafızasını seçin.
- ▶ ④ tuşuna basın.
- ▶ **Program hafızasının etkinleştirilmesi/ etkin durumdan çıkartılması:** ① veya ③ tuşu ile **On** ya da **Off** seçeneğini seçin.
- ▶ ④ tuşuna basın.
- ▶ **Program hafızasının düzenlenmesi:** ① veya ③ tuşu ile  seçeneğini seçin.
- ▶ ④ tuşuna basın.
- ▶ Günün ve saatin ayarlanması (→ Sayfa 112).

Sıcaklığın ve işletim süresinin ayarlanması

- ▶ ④ tuşuna basın.
- ▶ ① veya ③ tuşlarıyla sıcaklığı ayarlayın.
- ▶ ④ tuşuna basın.
- ▶ ① veya ③ tuşlarıyla işletim süresini ayarlayın veya sürekli işletim için  sembolünü seçin.
- ▶ ④ tuşuna basın.
- ▶ **i** Ayarlanacak olan işletim süresi, hemen ısıtma modu için standart ayardır. İşletim süresini, 10 ila 120 dakika arasında bir süreye veya sürekli işletim moduna ayarlayabilirsiniz.

Sıcak hava ilave kaloriferi ile ilgili sorunlar

Problem	Olası Nedenler/Sonuçlar ve ▶ Çözüm Önerileri
Programlama saatinin gösterge alanında ERROR mesajı belirir.	Bir işletim arızası meydana gelmiştir. ▶ Park kaloriferini bir Mercedes-Benz yetkili servisinde kontrol ettirin.
Programlama saatinin gösterge alanında INIT mesajı belirir.	Gerilim beslemesi kesilmiştir. Kaydedilen tüm ayarlar silinmiştir. Otomatik donanım algılaması sistemi şu anda etkindir. ▶ Otomatik donanım algılama sisteminin çalışması sona erdiğinde günü, saati ve işletim süresini ayarlayın (→ Sayfa 112). ▶ Hareket etme zamanını ayarlayın (→ Sayfa 113).
Park kaloriferi otomatik olarak kapanıyor ve/veya açılmıyor.	Kumanda kutusuna entegre edilmiş düşük gerilim koruması, devre ağı gerilimi 10 V' un altında olduğu için park kaloriferini devre dışı bırakmaktadır. ▶ Alternatör ve aküyü kontrol ettirin.
	Elektrik sigortası yanmıştır.

Problem	Olası Nedenler/Sonuçlar ve ► Çözüm Önerileri
	<ul style="list-style-type: none"> ► Elektrik sigortasını değiştirin; "sigorta yerleşim düzeni" adlı ilave kullanım talimatına bakın. ► Sigortanın neden hasarlı olduğunu yetkili bir servise kontrol ettirin.
Sıcak hava ilave kaloriferi çok ısınmıştır.	<p>Hava kanalları tıkanmıştır.</p> <ul style="list-style-type: none"> ► Sıcak hava akımının engellenmediğinden emin olun. ► Park kaloriferini bir Mercedes-Benz yetkili servisinde kontrol ettirin.

Yükleme alanı havalandırmasına kumanda edilmesi

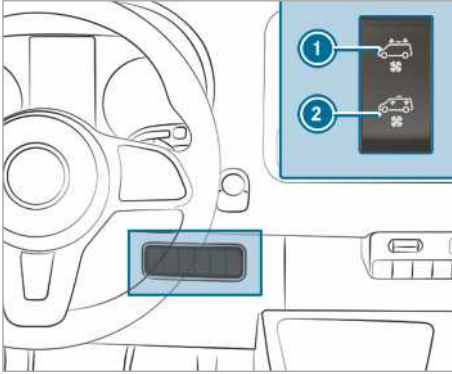

Aracınızın bir tavan fanı ile donatılmış olması halinde, yükleme alanını havalandırabilir ve havayı tahliye edebilirsiniz.

- Kontakı açın.
- **Açılması ve havanın tahliye edilmesi:** Şalterin üst kısmına ① basın.
Tavan fanı yükleme alanındaki kirliliği tahliye eder.
- **Açılması ve ortamın havalandırılması:** Şalterin alt kısmına ② basın.
Tavan fanı yükleme alanına temiz hava verir.
- **Kapatılması:** Şalteri orta pozisyona ayarlayın.

Sürüş

Start-Stop tuşuyla gerilim beslemesinin veya kontağın açılması

⚠ UYARI Araçta gözetimsiz çocuklar varken kaza ve yaralanma tehlikesi

Çocukları gözetimsiz olarak araçta bırakmanız durumunda, çocuklar;

- kapıları açabilir ve bundan dolayı başka kişileri veya trafik katılımcılarını tehlikeye sokabilir.
- araçtan inebilir ve bir kaza geçirebilir.
- araç donanımlarını kumanda edebilir ve örneğin sıkışabilir.

Çocuklar ayrıca, örneğin aşağıda belirtilenleri yaparak aracı hareket ettirebilir:

- sabitleme frenini çözerek.
- otomatik şanzımanı [P] park konumundan çıkartarak veya mekanik şanzımanı rölati konumuna getirerek.
- motoru çalıştırarak.

▶ Aracı terk ederken anahtarı her zaman yanınıza alın ve aracı kilitleyin.

▶ Çocukları ve hayvanları asla gözetimsiz olarak araçta bırakmayın.

▶ Anahtarı, çocukların erişemeyeceği yerlerde muhafaza edin.

⚠ TEHLİKE Egzoz gazından kaynaklanan ölüm tehlikesi

İçten yanmalı motorlar, örneğin karbonmonoksit gibi zehirli egzoz gazları açığa çıkartır. Bu egzoz gazlarının solunması sağlığa zararlıdır ve zehirlenmelere yol açar.

▶ Motoru, yeterli havalandırması olmayan kapalı mekanlarda asla çalışır durumda bırakmayın.

⚠ UYARI Egzoz tertibatındaki yanıcı malzemelerden kaynaklanan yanma tehlikesi

Çevresel etkilere veya hayvanlardan dolayı getirilen yanıcı malzemeler, motorun sıcak parçaları veya egzoz tertibatı ile temas etmesi durumunda tutuşabilir.

▶ Bu nedenle motor odasında veya egzoz tertibatında yanıcı bir yabancı malzeme-

nin bulunup bulunmadığını düzenli olarak kontrol edin.

Ön koşullar

- Anahtar, antenin (→ Sayfa 46) algılama alanında bulunmalı ve anahtarın pili boş olmamalı.

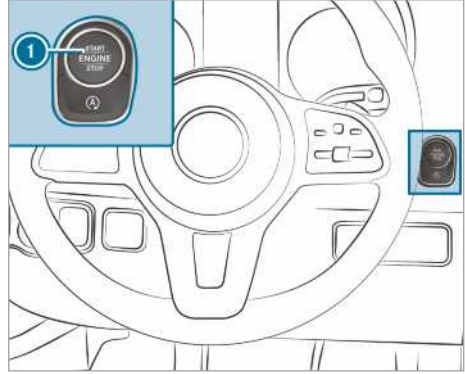

▶ **Gerilim beslemesinin açılması:** ① tuşuna bir kez basın.
Örneğin cam sileceğini açabilirsiniz.

Aşağıdaki koşullardan biri yerine getirildiğinde gerilim beslemesi tekrar kapatılır:

- Sürücü kapısı açıldığında.
- ① tuşuna iki kez basıldığında.

▶ **Kontağın açılması:** ① tuşuna iki kez basın.
Kombine göstergede kontrol lambaları görünür.

Aşağıdaki koşullardan biri yerine getirildiğinde kontak tekrar kapatılır:

- Araç 15 dakika içinde çalıştırılmadığında.
- ① tuşuna bir kez basıldığında.

Çalıştırma

Start-Stop tuşu ile aracın çalıştırılması

⚠ UYARI Araçta gözetimsiz çocuklar varken kaza ve yaralanma tehlikesi

Çocukları gözetimsiz olarak araçta bırakmanız durumunda, çocuklar;

- kapıları açabilir ve bundan dolayı başka kişileri veya trafik katılımcılarını tehlikeye sokabilir.

- araçtan inebilir ve bir kaza geçirebilir.
- araç donanımlarını kumanda edebilir ve örneğin sıkışabilir.

Çocuklar ayrıca, örneğin aşağıda belirtilenleri yaparak aracı hareket ettirebilir:

- sabitleme frenini çözerek.
- otomatik şanzımanı **P** park konumundan çıkartarak veya mekanik şanzımanı rölati konumuna getirerek.
- motoru çalıştırarak.
- ▶ Aracı terk ederken anahtarı her zaman yanınıza alın ve aracı kilitleyin.
- ▶ Çocukları ve hayvanları asla gözetimsiz olarak araçta bırakmayın.
- ▶ Anahtarı, çocukların erişemeyeceği yerlerde muhafaza edin.

Ön koşullar

- Anahtar, antenin (→ Sayfa 46) algılama alanında bulunmalı ve anahtarın pili boş olmamalı.

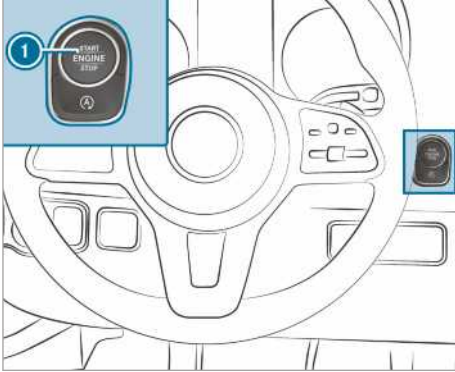

- ▶ **Mekanik şanzımanı olan araçlar:** Debriyaj pedalına basın.
- ▶ **Otomatik şanzımanı olan araçlar:** Şanzımanı **P** veya **N** konumuna alın.
- ▶ Fren pedalına basın ve **1** tuşuna bir kez basın.
- ▶ Araç çalışmadığında: Gerekli olmayan tüketicileri kapatın ve **1** tuşuna bir kez basın.
- ▶ Eğer araç yine çalışmıyorsa ve çok fonksiyonlu ekranda **Anahtarı, işaretlenen yere yerleştirin İşletme talimatına bakın** ekran mesajı görünüyorsa: Aracı acil durum işletiminde çalıştırın.

Aracın acil durum işletiminde çalıştırılması

▲ UYARI Araçta gözetimsiz çocuklar varken kaza ve yaralanma tehlikesi

Çocukları gözetimsiz olarak araçta bırakmanız durumunda, çocuklar;

- kapıları açabilir ve bundan dolayı başka kişileri veya trafik katılımcılarını tehlikeye sokabilir.
- araçtan inebilir ve bir kaza geçirebilir.
- araç donanımlarını kumanda edebilir ve örneğin sıkışabilir.

Çocuklar ayrıca, örneğin aşağıda belirtilenleri yaparak aracı hareket ettirebilir:

- sabitleme frenini çözerek.
- otomatik şanzımanı **P** park konumundan çıkartarak veya mekanik şanzımanı rölati konumuna getirerek.
- motoru çalıştırarak.
- ▶ Aracı terk ederken anahtarı her zaman yanınıza alın ve aracı kilitleyin.
- ▶ Çocukları ve hayvanları asla gözetimsiz olarak araçta bırakmayın.
- ▶ Anahtarı, çocukların erişemeyeceği yerlerde muhafaza edin.

Araç çalışmaz ve çok fonksiyonlu ekranda **Anahtarı, işaretlenen yere yerleştirin İşletme talimatına bakın** ekran mesajı belirirse aracı acil durum işletiminde çalıştırabilirsiniz.

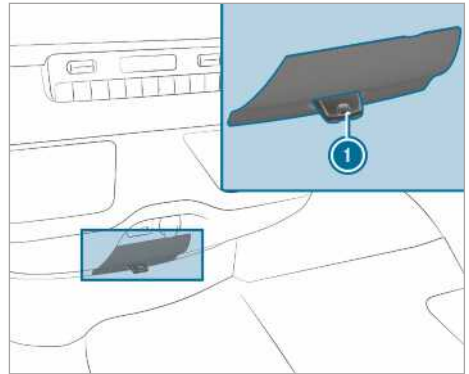

- ▶ Anahtarı **1** anahtarlıktan çıkarın.
- ▶ Anahtarı **2** yuvaya sokun. Araç kısa bir süre içerisinde çalışacaktır.
- ▶ Anahtarı tüm sürüş boyunca takılı bırakın.

- ▶ Anahtarı ① yuvadan çıkardığınız takdirde motor çalışmaya devam eder.
- ▶ Anahtarın ① bir yetkili serviste kontrol edilmesini sağlayın.

Araç çalışmaz ise:

- ▶ Anahtarı ① yuvada takılı bırakın.
- ▶ **Mekanik şanzımanlı araçlarda:** Debriyaj pedalına basın.
- ▶ **Otomatik şanzımanlı araçlarda:** Fren pedalına basın.
- ▶ Aracı Start-Stop tuşu ile çalıştırın.
- ① Gerilim beslemesini veya ateşlemeyi de Start-Stop tuşu ile çalıştırabilirsiniz.

Rodaj hatırlatmaları

Motoru ilk 1500 km boyunca koruyun:

- Değişken hızlar ve devir sayıları ile sürün.
- En geç, devir saatinin ibresi kırmızı renkli alanın $\frac{2}{3}$ 'sine ulaştığında bir büyük vites geçin.
- Tam yük gibi yüksek yüklenmeleri önleyin.
- Frenlemek için manuel olarak vites küçültmeyin.
- Ancak 1500 km sonra devir sayısını sürekli olarak artırın ve aracı tam hıza hızlandırın.
- **Otomatik şanzımanlı araçlar:** Gaz pedalına baskı noktasını aşacak kadar basmayın (kick-down).

Bu durum motor veya tahrik aksamının parçaları değiştirildiğinde de geçerlidir.

Ek olarak aşağıdaki rodaj hatırlatmalarını dikkate alın:

- ESP® sürüş emniyet sisteminin sensör sistemi, araç sevkıyatı veya bir onarımdan sonra belirli bir sürüş mesafesinin ardından kendi kendisini ayarlar. Sistemin tam olarak etkin hale gelmesi ancak bu tanıma işlemi sona erdikten sonra söz konusudur.
- Yeni veya değiştirilmiş fren balataları, fren diskleri ve lastikler ancak birkaç yüz kilometre sonra ideal bir frenleme ve tutunma etkisine sahiptir. Az olan frenleme etkisini, fren pedalına daha kuvvetli basarak dengeleyin.

Sürüş hatırlatmaları

Sürüşe dair hatırlatmalar

▲ UYARI Sürücü ayak bölgesindeki nesnelere kaynaklanan kaza tehlikesi

Sürücü ayak bölgesindeki nesnelere, pedal yolunu kısıtlayabilir veya basılı durumdaki bir pedala bloke edebilir.

Bu, aracın işletme ve trafik emniyetini tehlikeye düşürür.

- ▶ Sürücü ayak bölgesine ulaşmalarını önlemek için, araçtaki tüm nesnelere emniyetli bir şekilde yerleştirin.
- ▶ Paspasların ve halıların kaymayan bir yüzeye sabitlenmesini ve pedallar için yeterince boş alanının olmasını sağlayın.
- ▶ Birden fazla paspası veya halıyı üst üste koymayın.

▲ UYARI Uygun olmayan ayakkabıdan kaynaklanan kaza tehlikesi

Pedallara, uygun olmayan ayakkabıdan dolayı doğru şekilde basılamayabilir, örneğin:

- Platform ayakkabı
- Yüksek topuklu ayakkabı
- Terlik
- ▶ Pedallara emniyetli bir şekilde basabilmek için sürüş sırasında her zaman uygun ayakkabı giyin.

▲ UYARI Direksiyon kilitlemesi nedeniyle kontak kapalı iken kaza tehlikesi

Kontağı araç dururken kapatırsanız, mekanik şanzımanlı araçlarda direksiyon kilidi yerine oturur.

Aracı artık yönlendiremezsiniz.

- ▶ Araç hareket etmeden önce direksiyon kilidini devre dışı bırakmak için kontağı açın.

▲ UYARI Seyir sırasında kontak kapatıldığında kaza tehlikesi

Seyir sırasında kontağı kapatırsanız, emniyet açısından önemli fonksiyonlar sınırlı çalışır veya hiç çalışmaz. Bu durum, örneğin servo direksiyon ve fren gücü takviyesi için geçerli olabilir.

Bu durumda manevra yapmak ve frenlemek için daha fazla güce ihtiyacınız vardır.

- Seyir sırasında kontağı kapatmayın.

A TEHLİKE Egzoz gazından kaynaklanan ölüm tehlikesi

İçten yanmalı motorlar, örneğin karbonmonoksit gibi zehirli egzoz gazları açığa çıkarır. Bu egzoz gazlarının solunması sağlığa zararlıdır ve zehirlenmelere yol açar.

- Motoru, yeterli havalandırması olmayan kapalı mekanlarda asla çalışır durumda bırakmayın.

A TEHLİKE Zehirli egzoz gazlarından kaynaklanan ölüm tehlikesi

Egzoz borusu bitimi bloke edilmişse veya yeterli havalandırma mümkün değilse, zehirli egzoz gazları, özellikle karbonmonoksit aracın içine sızabilir. Bu durum, örneğin aracın kara saplanıp kaldığında söz konusudur.

- Motor veya park kaloriferi çalışıyorsa, egzoz borusu bitimini ve aracın etrafını kardan arındırın.
- Aracın iç mekanına yeterli miktarda temiz hava girebilmesi için rüzgarın esmediği tarafta bir cam açın.

A UYARI Aşırı ısınmış fren tertibatı nedeniyle kaza tehlikesi

Sürüş sırasında ayağınızı fren pedalının üzerinde bırakırsanız, fren tertibatı aşırı ısınabilir. Bunun sonucunda frenleme mesafesi uzar ve hatta fren tertibatı devre dışı kalabilir.

- Fren pedalını asla ayak desteği olarak kullanmayın.
- Sürüş sırasında aynı anda fren ve gaz pedalına basmayın.

Uzun ve dik eğimlerde erkenden bir düşük vites geçmelisiniz. Bunu, özellikle araç yüklü durumdayken dikkate alın. Böylece motorun frenleme etkisinden yararlanırsınız. Bu sayede fren tertibatının yükünü alırsınız ve frenlerin aşırı ısınmasını ve hızlı aşınmasını önlersiniz.

I HATIRLATMA Fren pedalına sürekli basılmasından kaynaklanan fren balatası aşınması

- Seyir sırasında fren pedalına sürekli basmayın.
- Motorun frenleme etkisinden yararlanmak için zamanında daha küçük bir vites geçin.

I HATIRLATMA Kalkış sırasında tahrik aksamı ve motor hasarı

- Motoru, araç hareketsiz durumdayken ısıtmayın. Aracı hemen hareket ettirin.
- Motor çalışma sıcaklığına ulaşana kadar, yüksek devir sayılarından ve tam gazlı kullanımdan kaçının.

I HATIRLATMA Yanmamış yakıttan kaynaklanan katalizatör hasarı

Motor düzensiz ve tekleyerek çalışıyor. Yanmamış yakıt, katalizatöre ulaşabilir.

- Az gaz verin.
- Arızaya yol açan nedenin derhal bir yetkili serviste giderilmesini sağlayın.

Kısa mesafe sürüş ile ilgili bilgiler

Araç ağırlıklı olarak kısa mesafe kullanımında hareket ettirilirse, motor yağında yakıt birikebilir ve bir motor hasarına yol açabilir.

Arıza göstergeli araçlar (kısa mesafe sürüşünde)

Belirtilen göstergelerden biri belirirse, ilk fırsatta en az 2000 dev/dak devirle kontrol lambası sönene veya ekran mesajı kaybolana kadar sürüş yapın.

- Gösterge ekranında dizel partikül filtresi ile ilgili kontrol lambası yanıyor. Rejenerasyon ile ilgili hatırlatmaları dikkate alın (→ Sayfa 126).
- Çok fonksiyonlu ekranda şu mesaj beliriyor: [Egzoz filtresi Yük. devir sayısı. sürüş yapın işletme talimatına bakın](#)

Bunun için otomatik şanzımanlı araçlarda daha düşük bir vites geçin (→ Sayfa 131).

Eco-Start-Stop'ı olan araçlarda bu fonksiyonu kapatın.

Elde edilen sıcaklık artışı ile dizel partikül filtresinin serbest yanma işlemini desteklersiniz.

Kontrol lambası veya ekran mesajı yaklaşık 40 dakika sonra sönmezse, hemen bir yetkili servise başvurun.

Arıza göstergesi olmayan araçlar (kısa mesafe sürüşünde)

Kısa mesafe kullanımı ağırlıklı ise 500 km'de bir 20 dakikalık bir otoyol veya şehirler arası sürüş yapın. Bu şekilde dizel partikül filtresinin rejenerasyonunu desteklersiniz.

Hız sınırlaması ile ilgili hatırlatmalar

⚠ UYARI Lastik taşıma kapasitesinin veya müsaade edilen hız endeksinin aşınmasından kaynaklanan kaza tehlikesi

Belirtilen lastik taşıma kapasitesinin veya müsaade edilen hız endeksinin aşılması, lastik hasarlarına veya lastiklerin patlamasına neden olabilir.

- ▶ Sadece araç tipi için kullanımı serbest bırakılmış olan lastik tiplerini ve ebatlarını kullanın.
- ▶ Aracınız için gerekli lastik taşıma kapasitesine ve hız endeksine dikkat edin.

Sürücü olarak lastik türünün (lastikler ve lastik basıncı) müsaade edilen azami hızı hakkında bilgi sahibi olmanız gerekir. Özellikle lastiklerle ilgili olarak bulunduğunuz ülkenin yasal düzenlemelerine uyun.

Aracınızın hızını sürekli olarak sınırlandırabilirsiniz.

Mercedes-Benz, hız sınırlaması programlaması için bir Yetkili Servise başvurulmasını tavsiye eder.

Hız sınırlayıcısı olan araçlarda aracınızın hızını araç bilgisayarı üzerinden geçici ve/veya sürekli olarak sınırlandırabilirsiniz (→ Sayfa 158).

Sollama sırasında programlanmış olan hız sınırlamasına ulaştığında motorun otomatik olarak ayarlandığına dikkat edin.

Eğimde hız sınırlaması aşılabılır. Gerekirse frenleyin.

Ekran mesajları sizi hız sınırlamasına ulaştığı konusunda bilgilendirir.

Yurt dışı seyahatleri ile ilgili bilgiler

Servis

Yurt dışında da kullanılacak geniş bir Mercedes-Benz servisleri yelpazesi mevcuttur. Ancak, servis tesislerinin veya yedek parçaların anında uygun olamayabileceğini unutmayın. İlgili servis

listesini bir Mercedes-Benz yetkili servisinden temin edebilirsiniz.

Yakıt

Bazı ülkelerde, yalnızca daha düşük oktan sayısına veya yüksek kükürt oranına sahip yakıt temin edilebilir.

Mercedes-Benz, dizeldeki su oranı yüksek olan ülkeler için, su ayırıcılı bir yakıt filtresinin monte edilmesini önermektedir.

Uygun olmayan yakıt kullanılması motor hasarlarına neden olabilir. Yakıt konusuyula ilgili bilgileri "Yakıt" bölümünde bulabilirsiniz (→ Sayfa 351).

Tren ile taşımaya ilgili bilgiler

Aracınızın tren ile taşınması bazı ülkelerde farklı tünel yükseklikleri ve yükleme standartları gereği sınırlandırılmış olabilir veya özel önlemlerin alınmasını gerektirebilir.

Bununla ilgili bilgilere her Mercedes-Benz yetkili servisinden ulaşabilirsiniz.

Frenler ile ilgili hatırlatmalar

⚠ UYARI Kaygan zeminde vites küçültülmesinden kaynaklanan savrulma ve kaza tehlikesi

Kaygan zeminde, motorun frenleme etkisini arttırmak için vites küçültürseniz, tahrikli tekerlekler yol tutuşunu kaybedebilir.

- ▶ Kaygan zeminde, motorun frenleme etkisini arttırmak için vites küçültmeyin.

⚠ UYARI Aşırı ısınmış fren tertibatından kaynaklanan kaza tehlikesi

Sevir sırasında ayağınızı fren pedalında dinlendirirseniz, fren tertibatı aşırı ısınabilir.

Bundan dolayı frenleme mesafesi uzar, hatta fren tertibatı devre dışı kalabilir.

- ▶ Fren pedalını hiçbir zaman ayak desteği olarak kullanmayın.
- ▶ Sevir sırasında aynı anda fren ve gaz pedalına basmayın.

Rampa inişleri

Uzun ve dik rampa inişinde, aşağıda belirtilen talimatlara uyun:

- otomatik bir şanzımanda, motorun orta ila üst devir sayısı aralığında çalışabilmesi için zamanında **2.** veya **1.** vites aralığına geçin (→ Sayfa 131).

- mekanik bir şanzımda, motorun orta ila üst devir sayısı aralığında çalışması için zamanında daha küçük bir vitese geçin.

i TEMPOMAT veya hız sınırlayıcı devredeyken de vites aralığını zamanında değiştirin. Sürüş hatırlatmalarını da dikkate alın (→ Sayfa 117)

Böylelikle hızı sabitlemek için motorun frenleme etkisinden yararlanırsınız ve daha az fren yapmanız gerekir. Bu sayede işletme frenine daha az yüklenirsiniz ve frenlerin aşırı ısınmasını ve çok hızlı aşınmasını önlersiniz.

Yüksek ve düşük oranda yüklenme

▲ UYARI Aşırı ısınmış fren tertibatından kaynaklanan kaza tehlikesi

Seyir sırasında ayağınızı fren pedalında dinlendirirseniz, fren tertibatı aşırı ısınabilir.

Bundan dolayı frenleme mesafesi uzar, hatta fren tertibatı devre dışı kalabilir.

- ▶ Fren pedalını hiçbir zaman ayak desteği olarak kullanmayın.
- ▶ Seyir sırasında aynı anda fren ve gaz pedalına basmayın.

Frenlere aşırı yüklendiyseniz, aracı hemen durdurmayın. Kısa bir süre daha sürmeye devam edin. Frenler sürüş sırasında oluşan rüzgar sayesinde daha çabuk soğur.

Frenleri az kullanıyorsanız, ara sıra deneyerek etkisinden emin olun. Bunun için trafik akışını dikkate alarak, daha yüksek hızda daha kuvvetli frenleyin. Bu sayede frenlerin kavraması daha iyi duruma gelir.

Islak yol

Aracınızı çok yağışlı havalarda uzun süre fren yapmadan kullandığınızda, frenler, ilk frenlemede gecikmeli olarak tepki verebilir. Bu tutum, aracı yıkatıktan veya derin sudan geçtikten sonra da meydana gelebilir. Bu durumda frene daha güçlü bir şekilde basmanız gerekir. Önünüzdeki araç ile aranızda daha uzun bir takip mesafesi bırakın.

Islak bir yolda gerçekleşen bir sürüşün ardından ve aracı yıkatıktan sonra trafik akışını dikkate alarak hissedilir bir şekilde fren yapın. Fren diskleri ısınır, daha çabuk kurur ve korozyona karşı korunmuş olur.

Tuz serpilmiş yollarda sınırlı frenleme etkisi:

- Fren disklerindeki ve fren balatalarındaki tuz tabakasından dolayı frenleme mesafesi

oldukça uzayabilir veya tek taraflı bir frenlemeye neden olabilir.

- Önde giden araç ile aranızda daha uzun bir emniyet mesafesi bırakın.

Tuz tabakasının giderilmesi:

- Trafik akışını dikkate alarak ara sıra frenleyin.
- Sürüş sonunda ve yeniden sürüşe başlarken dikkatlice fren pedalına basın.

Yeni fren diskleri ve fren balataları

Yeni fren balataları ve fren diskleri, ancak birkaç 100 km'lik sürüşten sonra ideal bir frenleme etkisi sağlar.

Az olan frenleme etkisini, fren pedalına daha kuvvetli basarak dengeleyin. Mercedes-Benz, emniyet nedenlerinden dolayı sadece Mercedes-Benz tarafından serbest bırakılan fren disklerini ve fren balatalarını taktırmanızı tavsiye eder.

Diğer fren diskleri veya fren balataları, aracınızın emniyetini olumsuz etkileyebilir.

Aynı aksta bulunan fren disklerini ve fren balatalarını her zaman eş zamanlı olarak değiştirin. Fren disklerini değiştirdiğinizde, her zaman yeni fren balataları kullanın.

Sabitleme freni

▲ UYARI Sabitleme freni ile fren yapılmamasından kaynaklanan savrulma ve kaza tehlikesi

Sabitleme freni ile aracı frenlemek zorundaydysanız, frenleme mesafesi oldukça uzar ve tekerlekler bloke olabilir. Yüksek oranda savrulma ve kaza tehlikesi söz konusudur.

- ▶ Aracı sadece işletme freni devre dışı kaldıysa, sabitleme freni ile frenleyin.
- ▶ Bu sırada sabitleme frenini çok sıkı sabitlemeyin.
- ▶ Tekerlekler bloke olduğunda, tekrar dönene kadar sabitleme frenini hemen çözün.

Manuel sabitleme frenine sahip araçlar

Islak yollarda veya kir kaplı yüzeylerde sürüş yaparsanız, sabitleme frenine yol tuzu veya kir girebilir. Bunun sonucunda korozyon meydana gelir ve fren gücü azalır.

Bunu önlemek için, zaman zaman sabitleme freni hafif çekili durumdayken sürüş yapın.

Bunun için yaklaşık 100 m'lik bir mesafeyi azami 20 km/h'lik bir hızla sürün.

Aracı sabitleme freni ile frenlediğinizde, fren lambaları yanmaz.

Islak yolda sürüş ile ilgili bilgiler

Aquaplaning

⚠️ UYARI Düşük lastik dişi profili nedeniyle aquaplaning tehlikesi

Yoldaki su seviyesine bağlı olarak yeterli lastik profil derinliğine ve düşük hızla rağmen aquaplaning söz konusu olabilir.

- ▶ Yoldaki çukurlardan kaçının ve dikkatli şekilde fren yapın.

Bu nedenle şiddetli yağışlarda veya aquaplaning durumunun ortaya çıkabileceği durumlarda aşağıdaki gibi sürün:

- Hızınızı düşürün.
- Yoldaki çukurlardan kaçın.
- Dikkatli şekilde fren yapın.

Yollarda sudan geçiş

Önünüzde giden veya karşıdan gelen araçların dalgalar oluşturduğuna dikkat edin. Bu nedenle izin verilen azami su seviyesinin üzerine çıkılabılır. Bilgileri mutlaka dikkate alın. Aksi halde motor, elektrik sistemi ve şanzımana zarar verebilirsiniz.

Yolda birikmiş suyun içerisinden geçmeniz gerekiyorsa aşağıdaki hususlara dikkat edin:

- Durgun suda su seviyesi azami ön tamponun alt kenarına kadar çıkmalıdır.
- Azami yürüme hızında sürmelisiniz.

Tüm tekerleklerden tahrikli araçlar için arazide sudan geçiş ile ilgili hatırlatmaları da dikkate alın (→ Sayfa 122).

Kış mevsiminde sürüş ile ilgili bilgiler

⚠️ TEHLİKE Zehirli egzoz gazlarından kaynaklanan ölüm tehlikesi

Egzoz borusu bitimi bloke edilmişse veya yeterli havalandırma mümkün değilse, zehirli egzoz gazları, özellikle karbonmonoksit aracın içine sızabilir. Bu durum, örneğin aracın kara saplanıp kaldığında söz konusudur.

- ▶ Motor veya park kaloriferi çalışıyorsa, egzoz borusu bitimini ve aracın etrafını kardan arındırın.
- ▶ Aracın iç mekanına yeterli miktarda temiz hava girebilmesi için rüzgarın esmediği tarafta bir cam açın.

⚠️ UYARI Kaygan zeminde vites küçültülmesinden kaynaklanan savrulma ve kaza tehlikesi

Kaygan zeminde, motorun frenleme etkisini arttırmak için vites küçültürseniz, tahrikli tekerlekler yol tutuşunu kaybedebilir.

- ▶ Kaygan zeminde, motorun frenleme etkisini arttırmak için vites küçültmeyin.

Otomatik şanzımanı olan araçlar vites boş konumda **[N]** sadece kısa bir süre hareket etmezdir. Tekerleklerin uzun süre boyunca, örneğin aracı çekerken dönmesi şanzıman hasarına neden olur.

Aracın savrulma tehlikesi varsa veya düşük hızlarda durdurulamıyorsa aracı aşağıdaki önlemlerle stabilize edebilirsiniz:

- Otomatik şanzımanı vites boş konuma **[N]** getirin.
- Mekanik şanzımanı rölanti konumuna getirin veya ayırın.
- Aracı direksiyon düzeltmeleri ile kontrol altında tutmaya çalışın.

Kaygan yolda özellikle dikkatli sürün. Ani ivmelenmelerden, manevralardan ve frenlemelerden kaçın.

Aracınızın kış mevsimi başlangıcında vakit kaybetmeden bir Yetkili Servis tarafından kış mevsimine hazır hale getirilmesini sağlayın.

"Kar zincirleri ile ilgili hatırlatmalar" bölümündeki bilgileri dikkate alın (→ Sayfa 313).

Kış koşullarında yapılan sürüşlerde düzenli olarak aracı kontrol edin ve kar ve buzu giderin.

Kar ve buz birikintileri özellikle donmuş durumda hava emişi, hareketli parçalar, akslar ve tekerlek davlumbazları bölgesinde aşağıdaki sorunlara yol açabilir:

- Hava emişinin engellenmesi
- Araç parçalarının hasar görmesi
- Konstrüktif olarak öngörülen hareketliğinin kısıtlanması nedeniyle fonksiyon arızaları (örn. mümkün olan düşük direksiyon manevrası)

Hasar durumunda kalifiye bir yetkili servisi haberdar edin.

Arazide sürüş ile ilgili bilgiler

▲ UYARI Yokuşlarda sınırı çizgisine uyulmadığında kaza tehlikesi

Bir yokuşta çapraz sürerseniz veya dönüş yaparsanız araç yana kayabilir, devrilebilir ve takla atabilir.

- Bir yokuşta daima sınır çizgisine göre sürün (düz yukarı veya aşağı) ve dönüş yapmayın.

▲ UYARI Arazi sürüşü sırasında ivmelenme kuvvetleri nedeniyle yaralanma tehlikesi

Arazi sürüşlerindeki düzensiz zemin özelliği nedeniyle her yönden ivmelenme kuvvetleri vücudunuza etki etmektedir.

Örn.koltuktan savrulabilirsiniz.

- Arazi sürüşlerinde de daima emniyet kemerini takın.

▲ UYARI Engelleri geçerken ellerin yaralanma tehlikesi

Engellerin üzerinden geçerken veya şerit oluklarında sürüş sırasında direksiyon simidi geri tepebilir ve ellerde yaralanmalara yol açabilir.

- Direksiyon simidini daima iki elinizle sıkıca sararak tutun.
- Engellerin üzerinden geçerken kısa süreliğine yüksek direksiyon kuvvetlerini hesaba katın.

▲ UYARI Egzoz tertibatının sıcak parçalarındaki yanıcı maddelerden kaynaklanan yanma tehlikesi

Örneğin yapraklar, çim veya ağaç dalları gibi yanıcı malzemeler egzoz tertibatının sıcak parçalarına temas ederse, bu malzemeler alev alabilir.

- Kaplamasız yollarda veya arazilerde yapılan sürüşlerde düzenli olarak aracın alt tabanını kontrol edin.
- Özellikle sıkışmış bitki parçalarını veya diğer yanıcı maddeleri temizleyin.
- Hasar durumunda derhal bir yetkili servisi haberdar edin.

! **HATIRLATMA** Arazide kullanım sonrası araçta meydana gelen hasarlar

Asfaltsız yollarda veya arazide sürüş sırasında örneğin taş ve dal gibi yabancı cisimler aracın alt tarafına, jantlarına veya lastiklerine sıkışabilir ve araçta hasara yol açabilirler.

Yabancı cisimler aşağıdaki hasarlara neden olabilir:

- yürüyen aksama, yakıt deposuna veya fren tertibatına zarar verebilir.
- balanssızlığa ve bunun sonucunda titreşimlere yol açabilir.
- Örneğin taş veya dal parçası gibi sıkışmış yabancı cisimleri düzenli olarak temizleyin.
- Arazide kullanım sonrası aracı hasarlar açısından dikkatli bir şekilde kontrol edin.
- Hasar olması halinde aracı yetkili bir serviste kontrol ettirin.

Gevşek zeminli yollarda veya arazide yapılan sürüşlerde düzenli olarak aracın alt bölümünü ve tekerlekleri ve lastikleri kontrol edin. Özellikle sıkışmış yabancı cisimleri, örn.taşları ve dalları temizleyin.

Bu tarz yabancı cisimlerle ilgili aşağıdaki hatırlatmaları dikkate alın:

- Yürüyen aksama, yakıt deposuna veya fren tertibatına zarar verebilirler.
- Balanssızlığa ve bunun sonucunda titreşimlere yol açabilirler.
- Sürüşe devam ederken dışarı fırlayabilirler.

Hasar durumunda kalifiye bir yetkili servisi haberdar edin.

Bir arazi sürüşünde aşırı eğimlerde AdBlue® deposunda yeterli dolum yüksekliği sağlanmış olmalıdır. Bu nedenle arazi sürüşlerinden önce en az on litrelik bir minimum dolum seviyesi sağlayın.

Arazi ve şantiye sürüşlerinde örn. kum, çamur ve su, muhtemelen yağ ile karışmış halde, frene ulaşabilir. Bu düşük frenleme etkisine veya frenin komple devre dışı kalmasına yol açabilir. Fren özellikleri, giren malzemeye bağlı olarak değişmektedir. Arazi sürüşünden sonra freni temizleyin. Akabinde düşük frenleme etkisi veya aşınma sesleri tespit ederseniz, fren sisteminin derhal kalifiye bir yetkili servis tarafından kontrol edilme-

sini sağlayın. Sürüş tarzınızı değişen fren özelliklerine göre uyarlayın.

Arazi ve şantiye sürüşleri araç hasarı olasılığını artırır, bunlar da bileşenlerin veya sistemlerin devre dışı kalmasına yol açabilir. Sürüş tarzınızı arazi özelliklerine göre uyarlayın. Dikkatli sürün. Araç hasarlarının derhal kalifiye bir yetkili servis tarafından giderilmesini sağlayın.

Yolu olmayan arazide sürüş sırasında vites boş konumuna geçmeyin ve vitesten çıkmayın. Araç işletme freni ile frenlemeye çalışırken kontrolü kaybedebilirsiniz. Aracınız bir rampayı aşamıyorsa, geri viteste geri gidin.

Aracınıza bir arazi veya şantiye sürüşü için yükleme yaparsanız, aracın ağırlık merkezini mümkün olduğunca alçak tutun.

Arazi sürüşünden önce kontrol listesi

- Yakıt ve AdBlue® rezervini kontrol edin (→ Sayfa 181) ve gerekirse ilave edin (→ Sayfa 139).
- **Motor:** Yağ seviyesini kontrol edin ve gerekirse yağ ilave edin (→ Sayfa 281). Aşırı rampa çıkışlı sürüşe başlamadan önce yağ seviyesini maksimum seviyesine kadar tamamlayın.
- **Aşırı rampa çıkışlarında ve eğimlerinde çok fonksiyonlu ekranda**  sembolü görüntülenebilir. Sürüşe başlamadan önce motordaki yağ seviyesini maksimum seviyeye tamamladıysanız, motorun işletim güvenliği tehlike altında değildir.
- **Avadanlık:** Krikonun çalışıp çalışmadığını kontrol edin (→ Sayfa 335).
- Araçta bijon anahtarı (→ Sayfa 335), kriko için ahşap altlık, sağlam araç çekme halatı, katlanır bir kürek ve takoz olmasını sağlayın.
- **Lastikler ve tekerlekler:** Lastik profil derinliğini (→ Sayfa 312) ve lastik basıncını kontrol edin (→ Sayfa 329).

Arazide sürüşler için kurallar

Daima aracın yerden yüksekliğini dikkate alın ve engellerden,örn.çok derin şerit oluklarından kaçının.

Engeller, örn.şu araç parçalarına zarar verebilir:

- Yürüyen aksam
- Tahrik aksamı
- Yakıt ve rezerv depoları

Bu nedenle arazide daima yavaş sürün. Engelleri geçmeniz gerekiyorsa, ön yolcunun talimatlar vermesini sağlayın.

i Mercedes-Benz ayrıca araçta bir kürek ve kilit halkalı bir kurtarma halatı bulundurmanızı önermektedir.

- Bagaj parçalarının ve bagaj yükünün güvenli depolanıp sabitlenmesini sağlayın (→ Sayfa 77).
- Arazi sürüşüne başlamadan önce durun ve küçük bir vitese geçin.
- **DSR fonksiyonu olan araçlar:** Rampa işleminde DSR fonksiyonunu açın (→ Sayfa 135).
- **Tüm tekerleklerden tahrikli araçlar:** Tüm tekerleklerden tahrikli devreye alın (→ Sayfa 133) ve gerekirse LOW RANGE şanzıman aktarımını devreye alın (→ Sayfa 134).
- Zemin gerektirirse, ASR kalkış için kısa süreliğine kapatın (→ Sayfa 133).
- Arazide daima motor çalışırken ve vites takılı iken sürüş yapın.
- Yavaş ve dengeli sürün. Çoğu durumda adım temposu gereklidir.
- Boşa dönen tahrik tekerleklerini önleyin.
- Tekerleklerin daima yerle temasına dikkat edin.
- Öngörülemeyen, bilinmeyen arazide son derece dikkatli sürülmelidir. Ne olur ne olmaz araçtan inin ve geçilecek araziye önceden bakın.
- Engellere dikkat edin, örn.kaya parçası, delikler, ağaç kökleri ve şerit olukları.
- Zeminin kırılabileceği kenarları önleyin.

Arazideki sudan geçişler için kurallar (tüm tekerleklerden tahrikli araçlar)

- Arazi ve su geçişleri ile ilgili emniyet hatırlatmalarını ve genel hatırlatmaları dikkate alın.
- Su geçişlerinden önce sulak alanın derinliğini ve özelliğini kontrol edin. Su en fazla 60 cm derin olabilir.
- İklimlendirme sistemi kapalıdır (→ Sayfa 104).
- Park kaloriferi kapalıdır (→ Sayfa 109).
- Tüm tekerleklerden tahrikli devreye alın (→ Sayfa 133) ve şanzıman aktarımı olan araçlarda LOW RANGE'i açın (→ Sayfa 134).
- Vites aralığını 1 veya 2 ile sınırlandırın.
- Yüksek motor devir sayılarından kaçınin.

- Azami olarak adım temposunda yavaş ve dengeli sürün.
- Sürüş sırasında dalga oluşmamasına dikkat edin.
- Su içinden geçişten sonra fren yaparak frenlerin kurumasını sağlayın.

Derinliği 50 cm'yi geçen bir sulak alandan geçtikten sonra tüm araç sınırlarına su karışıp karışmadığını kontrol edin.

Arazi sürüşünden sonraki kontrol listesi

Arazi sürüşünden sonra araçta hasarlar tespit ederseniz, aracı derhal kalifiye bir yetkili servise kontrol ettirin.

Arazide aracınız normal yolda sürüşe göre daha çok zorlanır. Yolu olmayan arazide sürüşten sonra aracı kontrol edin. Bu şekilde hasarları zamanında fark eder ve kendiniz ve diğer trafik katılımcıları için kaza riskini azaltırsınız. Aracınızı umuma açık yollarda sürüşe başlamadan önce iyice temizleyin.

Bir arazi veya şantiye sürüşünden sonra ve umuma açık yollarda sürüşten önce şu maddeleri dikkate alın:

- **DSR fonksiyonu olan araçlar:** DSR fonksiyonunun kapatılması (→ Sayfa 135).
- **Tüm tekerleklerden tahrikli araçlar:** Tüm tekerleklerden tahriki kapatın (→ Sayfa 133).
- ASR açılmalıdır (→ Sayfa 133).
- Dış aydınlatma, özellikle de far ve arka lamba temizlenmeli ve hasara karşı kontrol edilmelidir.
- Ön ve arka plaka temizlenmelidir.
- Camlar, pencereler ve dış ayna temizlenmelidir.
- Basamaklar, girişler ve tutamaklar temizlenmelidir. Bu şekilde basma emniyetini arttırırsınız.
- Tekerlekler ve lastikler, davlumbaz ve alt taban bir su huzmesi ile temizlenmelidir. Bu şekilde yol tutuşu, özellikle ıslak yolda arttırılır.
- Tekerlekler ve lastikler ve davlumbaz sıkışmış yabancı cisimlere karşı kontrol edilmeli ve yabancı cisimler giderilmelidir. Sıkışan yabancı cisimler tekerleklere ve lastiklere zarar verebilir veya sürüşe devam ederken dışarı fırlayabilir.
- Alt taban sıkışmış dallar veya diğer bitki parçalarına karşı kontrol edilmeli ve varsa giderilmelidir.

- Fren diskleri, fren balataları ve aks mafsalı özellikle kumda, çamurda, çakılda, suda sürüşten sonra veya benzeri kir zorlanmalarından sonra temizlenmelidir.
- Tüm taban düzeneği, lastikler, tekerlekler, gövde yapısı, fren, direksiyon, yürüyen aksam ve egzoz sistemi hasara karşı kontrol edilmelidir.
- İşletme freninin işletim güvenliği kontrol edilmelidir; örneğin bir fren testi gerçekleştirilmelidir.
- Arazi sürüşünden sonra aşırı titreşimler tespit edilirse, tekerlekler ve tahrik aksamı yeniden yabancı cisimlere karşı kontrol edilmelidir. Yabancı cisimler giderilmelidir, çünkü bunlar balanssızlığa ve bunun sonucunda titreşimlere yol açabilir. Tekerlekler ve tahrik aksamının hasar görmesi halinde derhal yetkili bir servise başvurun.

Dağlık alanda sürüş ile ilgili bilgiler

Dizel motorlu araçlar: Dizel motorun işletim güvenliği, deniz seviyesinden 2500 m yüksekliğe kadar sağlanmaktadır. Bu yüksekliği kısa süreliğine aşabilirsiniz, örn.geçiş sürüşleri için. Sürekli olarak 2500 m üzerindeki yüksekliklerde sürüş yapmayın. Aksi takdirde dizel motor zarar görebilir.

Dağlarda sürüş sırasında, yüksekliğin artmasıyla birlikte motor gücünün ve bunun sonucunda kalkış ve tırmanma kapasitesinin azalacağını dikkate alın. 2500 m deniz seviyesi üzerindeki sürüşlerde ECO Start fonksiyonu kullanılamaz. Yokuş aşağı yollarda frenleme ile ilgili bilgileri Frenleme ile ilgili bilgiler (→ Sayfa 119) altında bulabilirsiniz.

ECO Start-Stop fonksiyonu

ECO Start-Stop fonksiyonunun çalışma şekli

Aşağıdaki koşullar yerine getirildiğinde motor otomatik olarak durdurulur:

- **Mekanik şanzımanlı olan araçlar:** Aracı frenleyip, düşük hızda rölanتيه **[N]** geçersiniz ve akabinde debriyaj pedalını bırakırsınız.
- **Otomatik şanzımanlı araçlar:** Aracı **[D]** veya **[N]** şanzıman konumunda tutarsınız.
- Motorun otomatik olarak durdurulması için araç tarafından tüm koşullar yerine getirilmiştir.

Çok fonksiyonlu ekranda dururken **[A]** sembolü görünür. Araç tarafından tüm koşullar yerine geti-

rilmediğinde, çok fonksiyonlu ekranda  sembolü görünür.

Motor aşağıdaki durumlarda tekrar otomatik olarak çalıştırılır:

- **Mekanik şanzımanı olan araçlar:** Debriyaj pedalına basarsınız.
- **Mekanik şanzımanı olan araçlar:** Geri vitese **R** geçersiniz.
- **Otomatik şanzımanlı araçlar:** **D** şanzıman konumunda HOLD fonksiyonu etkin değilken fren pedalını bırakırsınız.
- **Otomatik şanzımanlı araçlar:** **P** şanzıman konumundan çıkarırsınız.
- **Otomatik şanzımanlı araçlar:** **D** veya **R** şanzıman konumuna geçersiniz.
- Gaz pedalına basarsınız.
- Araç tarafından otomatik motor çalıştırma işlemi gereklidir.

Motor, ECO Start-Stop fonksiyonu ile durdurulduğunda aracı terk ederseniz bir ikaz sesi duyulur. Ayrıca çok fonksiyonlu ekranda ekran mesajı **Araç çalışmaya hazır Aracı terk etmeden önce kontağı kapatın** görüntülenir. Kontakı kapatmazsanız, kontak bir dakika sonra otomatik olarak kapatılır.

ECO Start-Stop fonksiyonunu açma/kapatma

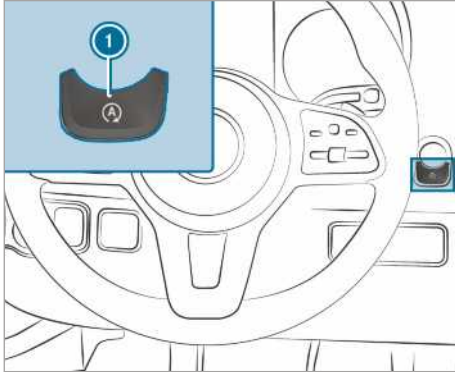

- ▶ **1** tuşuna basın. ECO Start-Stop fonksiyonunu açma veya kapatma sırasında kombine göstergede bir gösterge görüntülenir.
- i** ECO Start-Stop fonksiyonu kapalıyken, aracın durması boyunca kombine göstergede bir gösterge görünür.

ECO göstergesinin fonksiyonu

ECO göstergesi, sürüş başlangıcından sürüş bitimine kadar olan sürüş tutumunuzu toplayarak hesaplar ve en uygun sürüş tarzını sergileme konusunda destek sağlar.

Tüketimi, aşağıda belirtilen şekilde etkileyebilirsiniz:

- Öngörülü sürüş yapın.
- Vites değiştirme önerilerini dikkate alın.

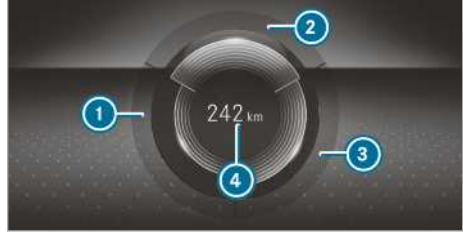

Renkli ekranlı gösterge ekranı

Aşağıdaki sürüş tutumlarında birimdeki yazı parlak yanar, dış çerçeve aydınlanır ve birimin içi dolar:

- **1 HIZLANMA:** ölçülü hızlanma
- **2 DENGELİ SÜRÜŞ:** dengeli hız
- **3 GAZSIZ SÜRÜŞ:** yumuşak yavaşlama ve ilerleme

Aşağıdaki sürüş tutumlarında birimdeki yazı griye döner, dış çerçeve koyulaşır ve birimin içi boşalır:

- **1 HIZLANMA:** sportif hızlanma
- **2 DENGELİ SÜRÜŞ:** hız değişiklikleri
- **3 GAZSIZ SÜRÜŞ:** güçlü frenleme

Tüketim açısından en uygun şekilde sürüş yaptığınızda:

- Üç birim de aynı anda tamamen dolar.
- Üç birimin üçünün de çerçevesi yanar.

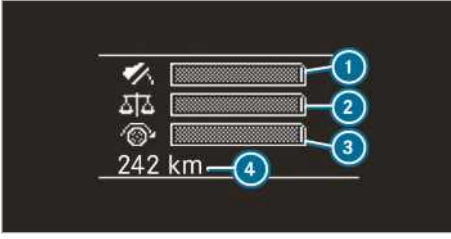

Siyah-beyaz ekranlı gösterge ekranı

Aşağıdaki sürüş tutumlarında sütunlar dolar:

- ① ölçülü hızlanma
- ② dengeli hız
- ③ yumuşak yavaşlama ve ilerleme

Aşağıdaki sürüş tutumlarında sütunlar boşalır:

- ① sportif hızlanma
- ② hız değişiklikleri
- ③ güçlü frenleme

Ayrıca ekranda oldukça sportif bir sürüş tarzına sahip bir sürücü ile karşılaştırıldığında sürüş tarzınızla elde ettiğiniz ④ **Bonus XXX km Start itib.** veya **XXX km Start itibarıyla** ilave menzil belirir. Bu menzil herhangi bir sabit tüketim tasarrufuna karşılık gelmez.

Dizel partikül filtresi

Rejenerasyon ile ilgili hatırlatmalar

⚠ TEHLİKE Egzoz gazından kaynaklanan ölüm tehlikesi

İçten yanmalı motorlar, örneğin karbonmonoksit gibi zehirli egzoz gazları açığa çıkarır. Bu egzoz gazlarının solunması sağlığa zararlıdır ve zehirlenmelere yol açar.

▶ Motoru, yeterli havalandırması olmayan kapalı mekanlarda asla çalışır durumda bırakmayın.

⚠ UYARI Egzoz tertibatının sıcak parçalarından kaynaklanan yanma tehlikesi

Örneğin yapraklar, çim veya ağaç dalları gibi yanıcı malmeler egzoz tertibatının sıcak parçalarına veya egzoz akımına temas ederse, bu malmeler alev alabilir.

▶ Aracı, hiçbir yanıcı malzeme, sıcak bir araç parçasına temas etmeyecek şekilde park edin.

▶ Aracınızı kuru otların veya ekinleri biçilmiş tarlaların üzerine park etmeyin.

Araç ağırlıklı olarak kısa mesafe kullanımında hareket ettirilirse veya dururken ilave tahrik çıkışıyla kullanılırsa, dizel partikül filtresinin otomatik temizlenmesinde arızalar meydana gelebilir. Bu sebepten dolayı dizel partikül filtresi aşırı yüklenbilir ve motor performans kaybına neden olabilir.

① Aracınızın bir partikül filtre yükleme göstergesi veya bir rejenerasyon göstergesi ile donatılmışsa bu durumları çok fonksiyonlu ekran üzerinden görüntüleyebilirsiniz. Gerekirse rejenerasyon göstergesi üzerinden dizel partikül filtresinin rejenerasyonu talep edilebilir. (→ Sayfa 126)

② Dizel partikül filtresi rejenerasyonunun düzenli olarak yapılmasıyla arızalar, motor yağının incelmesi ve motor performans kaybı önlenir.

! HATIRLATMA Sıcak egzoz gazının sebep olduğu hasarlar

Rejenerasyon sırasında egzoz borusu bitiminden çok sıcak egzoz gazları çıkar.

▶ Rejenerasyon sırasında başka nesnelere, örn. park halindeki araçlara 2 m'lik bir asgari mesafe bırakın.

Rejenerasyonun çalıştırılması ve durdurulması

Ön koşullar

- Sistemle ilgili tüm şartlar yerine getirilmiştir.
- Dizel partikül filtresinin yük durumu % 50 üzerindedir.
- Araç hareket halindedir.

① Aracınızın bir partikül filtre yük göstergesi veya bir rejenerasyon göstergesine sahipse bunu çok fonksiyonlu ekran üzerinden görebilirsiniz. İhtiyaç durumunda rejenerasyon göstergesi üzerinden dizel partikül filtresinin rejenerasyonunu talep edebilirsiniz. (→ Sayfa 126)

Araç bilgisayarı:

→ Servis → Partikül filtresi

HATIRLATMA Sıcak egzoz gazının sebep olduğu hasarlar

Rejenerasyon sırasında egzoz borusu bitiminden çok sıcak egzoz gazları çıkar.

▶ Rejenerasyon sırasında başka nesnelere, örn. park halindeki araçlara 2 m'lik bir asgari mesafe bırakın.

Araç normal çalışma koşullarında kullanılıyorsa, ilave bir rejenerasyon talebi gerekli değildir.

▶ **Rejenerasyon talep etme:** OK seçin.

Manuel rejenerasyon talep edildi mesajı belirir.

Sürüş işletimi ve çevre koşullarına bağlı olarak, rejenerasyonun başlaması 20 dakika kadar sürebilir.

Rejenerasyon başladığında, **Rejenerasyon aktif** mesajı görüntülenir. Rejenerasyon yaklaşık 15 dakika sürer.

▶ Rejenerasyon sırasında mümkün olduğunca asgari 2000 1/min devir sayısı ile sürüş yapın.

Elde edilen sıcaklık artışı ile dizel partikül filtresinin serbest yanma işlemini desteklersiniz.

▶ **Rejenerasyonu durdurma:** Motoru kapatın. Rejenerasyon durduruluyor. Rejenerasyon tamamlanmadığında, motor çalıştırdıktan sonra rejenerasyonu yeniden başlatabilirsiniz.

Dizel partikül filtresinin yük durumuna bağlı olarak, bir sonraki sürüş işletiminde rejenerasyon otomatik olarak başlar.

Akü ana şalteri

Akü ana şalteri ile ilgili hatırlatmalar

HATIRLATMA Elektrik tertibatının hasar görmesi

Akü ana şalterini çıkarttığınızda veya bağlantısını kestiğinizde, elektrik tertibatı hasar görebilir.

▶ Akü ana şalterini çıkartmadan veya bağlantısını kesmeden önce kontağın kapatılmış ve üzerinden en az 15 dakika geçmiş olduğundan emin olun. Aksi takdirde elektrik tertibatının yapı parçaları hasar görebilir.

Akü ana şalteri ile aracınızdaki tüm tüketicilerin elektriğini kesebilirsiniz. Bu sayede akünün, durağan bir akım tüketiminden dolayı kontrolsüz şekilde deşarj olmasını önlersiniz.

Aracınızın motor odasında veya ön yolcu koltuğu altında bir ilave akü mevcutsa, her iki akünün kutup başlarını sökmelisiniz. Elektrik tertibatının elektriği ancak bu durumda kesilmiştir.

❗ Aracın elektriğini, sadece aşağıda belirtilen durumlarda akü ana şalteri üzerinden kesin:

- Araç uzun bir süredir kullanılmıyor olmalıdır.
- Araç elektriğinin mutlaka kesilmesi gerekir.

Gerilim beslemesini açtıktan sonra yan camları (→ Sayfa 60) ve elektrikli sürgülü kapıyı yeniden sisteme tanıtmalısınız (→ Sayfa 55).

❗ Besleme gerilimindeki bir kesinti, DTCO'de (dijital takograf) bir olay olarak hata hafızasına kaydedilir. İlave DTCO işletme talimatını dikkate alın.

Gerilim beslemesinin açılması veya kapatılması

Gerilim beslemesinin kapatılması

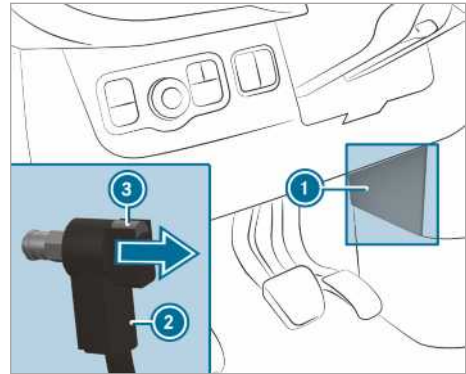

- ▶ Kontakı kapatın ve en az 15 dakika bekleyin.
- ▶ Muhafaza kapağını ❶ çıkartın.
- ▶ Düğmeye ❸ basın ve basılı tutun.
- ▶ Soketi ❷ şase piminden çekerek çıkartın.
- ▶ Soketi ❷, şase pimi ile temas edemeyecek şekilde ok yönünde itin.
- ▶ Marş aküsünün tüm tüketicileri gerilim beslemesinden ayrılmıştır.

Gerilim beslemesinin açılması

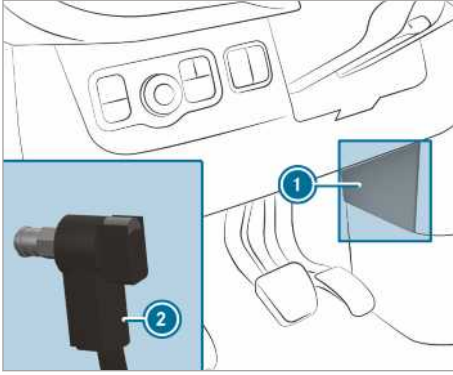

- ▶ Soketi (2) hissedilir şekilde yerine oturana ve soket (2) şase pimine tamamen yerleşene kadar şase pimine bastırın. Marş aküsünün tüm tüketicileri tekrar gerilim beslemesine bağlanmıştır.
- ▶ Muhafaza kapağını (1) sabitleyin.

Mekanik şanzıman

Vites kolunun kullanılması

! **HATIRLATMA** Çok düşük bir vitese geçilmesinden dolayı motorun ve şanzımanın hasar görmesi

- ▶ [5] ile [6] vitesleri arasında geçiş yaparken, vites kolunu sağa doğru bastırın.
- ▶ Yüksek hızda vitesi küçültmeyin.

! **HATIRLATMA** Sürüş sırasında [R] geri vitese geçilmesinden dolayı şanzımanın hasar görmesi

- ▶ [R] geri vitese, sadece araç hareketsiz durumdayken geçin.

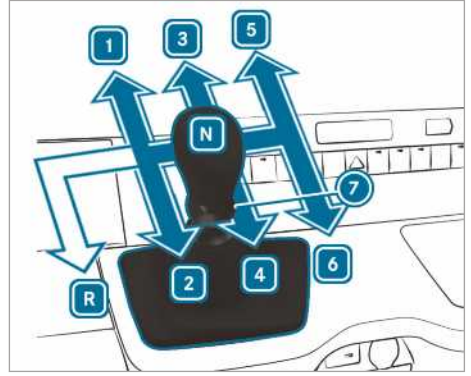

Arka tekerleklerden tahrikli araçlar

- [R] Geri vites
- [1] - [6] İleri vitesler
- (7) Geri vites çekme halkası
- [N] Rölanti

- ▶ Debriyaj pedalına basın ve vites kolunu istediğiniz konuma getirin.

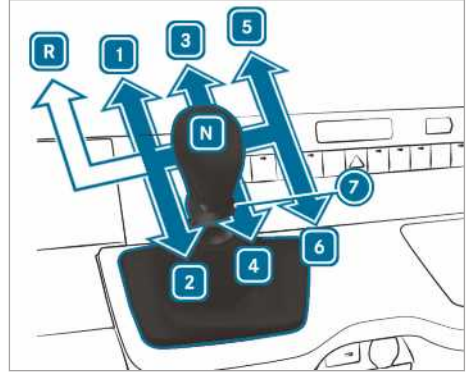

Ön tekerleklerden tahrikli araçlar

- [R] Geri vites
- [1] - [6] İleri vitesler
- (7) Geri vites çekme halkası
- [N] Rölanti

- ▶ Debriyaj pedalına basın ve vites kolunu istediğiniz konuma getirin.

Vites değiştirme önerisi

Vites değiştirme önerisi, yakıt tasarrufu sağlayan bir sürüş tarzı ile ilgili hatırlatmalarda bulunur.

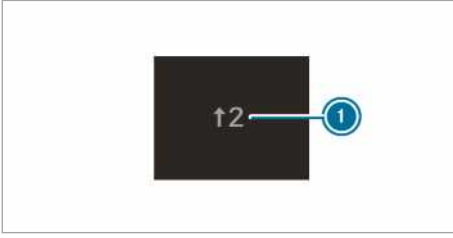

Örnek resim

- ▶ Çok fonksiyonlu ekranda vites değiştirme önerisi ① belirildiğinde, önerilen vites geçin.
- ① ECO Start-Stop fonksiyonu olan araçlarda ek olarak vitesin [N] boş (rölanti) konumuna alınması için bir vites değiştirme önerisi gösterilir.

Otomatik şanzıman

DIRECT SELECT vites seçme kolu

DIRECT SELECT vites seçme kolunun fonksiyonu

- ▲ **UYARI** Araçta gözetimsiz çocuklar varken kaza ve yaralanma tehlikesi

Çocukları gözetimsiz olarak araçta bırakmanız durumunda, çocuklar;

- kapıları açabilir ve bundan dolayı başka kişileri veya trafik katılımcılarını tehlikeye sokabilir.
- araçtan inebilir ve bir kaza geçirebilir.
- araç donanımlarını kumanda edebilir ve örneğin sıkışabilir.

Ayrıca çocuklar, örneğin aşağıda belirtilenleri yaparak aracı hareket ettirebilir:

- sabitleme frenini çözerek.
- otomatik şanzımanı [P] park konumundan çıkartarak.
- motoru çalıştırarak.
- ▶ Çocukları ve hayvanları asla gözetimsiz olarak araçta bırakmayın.
- ▶ Aracı terk ederken anahtarı her zaman yanınıza alın ve aracı kilitleyin.
- ▶ Anahtarı, çocukların erişemeyeceği yerlerde muhafaza edin.

- ▲ **UYARI** Usulüne uygun olmayan vites değişiminden kaynaklanan kaza tehlikesi

Motor devri sayısı, rölanti devir sayısının üzerindeyse ve ardından [D] veya [R] şanzıman konumuna geçiş yaparsanız, araç sarsılarak aniden hızlanır.

- ▶ [D] veya [R] şanzıman konumuna geçilirken her zaman fren pedalına güçlü bir şekilde basın ve aynı anda gaz vermeyin.

DIRECT SELECT vites seçme koluyla şanzıman konumunu değiştirebilirsiniz. Güncel şanzıman konumu fonksiyonlu ekranda mesajı belirir.

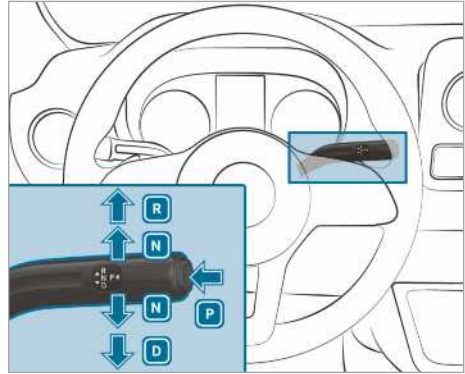

- [P] Park konumu
- [R] Geri vites
- [N] Rölanti
- [D] Sürüş konumu

Ger i vites R'nin belirlenmesi

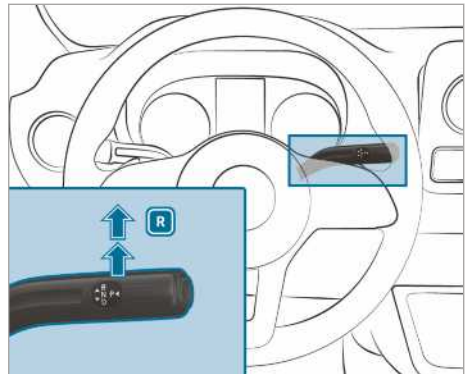

- ▶ Fren pedalına basın ve DIRECT SELECT vites seçme kolunu, ilk direnci aşarak yukarı doğru itin.
Çok fonksiyonlu ekranda, şanzıman konumu göstergesi **R**'yi gösterir.

Rölanti N'nin seçilmesi

⚠ UYARI Boş vites takılıyken kaza ve yaralanma tehlikesi

Araç, boş vites takılı konumda **N** park edilirse ve sabitleme freni sabitlenmezse araç kayabilir.

Kaza ve yaralanma tehlikesi bulunmaktadır!

- ▶ Aracı durdurmadan önce elektrikli sabitleme frenini sabitleyin.

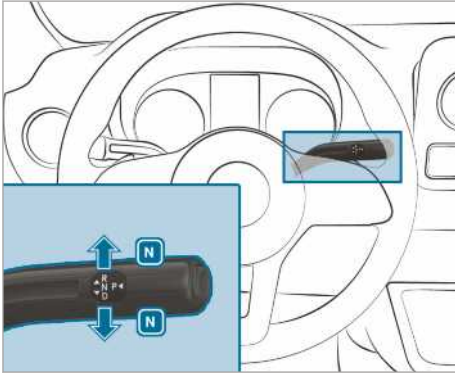

- ▶ Fren pedalına basın ve DIRECT SELECT vites seçme kolunu, ilk dirence kadar yukarı veya aşağı doğru itin.
Çok fonksiyonlu ekranda, şanzıman konumu göstergesi **N**'yi gösterir.

Ardından fren pedalını serbest bıraktığınızda, araç serbest hareket edebilir, örn. itilebilir veya çekilebilir.

Kontak kapalıyken de otomatik şanzımanın rölanti **N**'de kalması isteniyorsa aşağıdaki noktalara dikkat edilmelidir:

- ▶ Aracı çalıştırın.
 - ▶ Fren pedalına basın ve rölanti **N**'ye getirin.
 - ▶ Fren pedalını bırakın.
 - ▶ Kontakı kapatın.
- ① Sonra anahtar araçtayken aracı terk ederseniz otomatik şanzıman rölanti **N**'de kalmaya devam eder.

P park konumunun seçilmesi

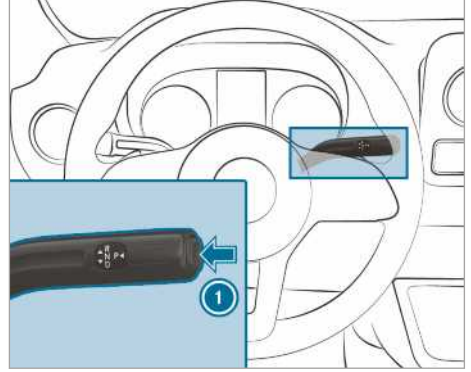

- ▶ **1** tuşuna basın.
Çok fonksiyonlu ekranda, şanzıman konumu göstergesi **P**'yi gösterir.

Aşağıdaki koşullardan biri yerine getirildiğinde **P** park konumuna otomatik olarak getirilir:

- Motoru **D** veya **R** şanzıman konumunda kapattığınızda.
- Araç dururken veya çok düşük hızda **D** veya **R** şanzıman konumunda sürücü kapısını açtığınızda.
- Araç dururken veya çok düşük hızda kemer kilidini açtığınızda.
- Araç dururken veya çok düşük hızda koltuğu terk ettiğinizde.

Sürüş konumu D'nin seçilmesi

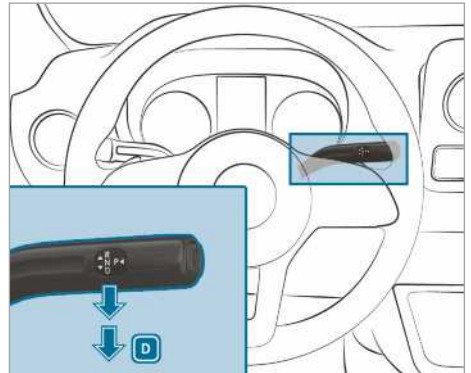

- ▶ Fren pedalına basın ve DIRECT SELECT vites seçme kolunu, ilk direnci aşarak aşağı doğru itin.
Çok fonksiyonlu ekranda, şanzıman konumu göstergesi [D]'yi gösterir.

Otomatik şanzıman, [D] şanzıman konumunda vites geçişlerini otomatik olarak yapar. Bu, aşağıdaki faktörlere bağlıdır:

- Gaz pedalının konumuna
- Güncel seyir hızına

Vites aralığının sınırlanması

Ön koşullar

- Şanzıman konumu [D] belirlenmiş olmalıdır (→ Sayfa 130).

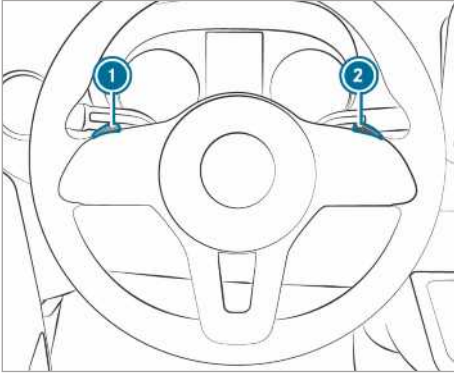

- ▶ **Vites aralığının sınırlanması:** Direksiyondaki vites değiştirme mandalını ❶ kısaca çekin. Mevcut viteseye bağlı olarak otomatik şanzıman bir alt viteseye geçer. Aynı zamanda vites aralığı sınırlandırılır.

Çok fonksiyonlu ekranda ayarlanan vites aralığı görüntülenir. Otomatik şanzıman sadece ilgili viteseye kadar geçiş yapar.

- ▶ Direksiyondaki vites değiştirme mandalını ❶ çekili tutun. Otomatik şanzıman, aracın en uygun şekilde hızlandırılabilceği veya yavaşlatılabilceği vites aralığına geçer. Ayrıca otomatik şanzıman vitesi bir veya birden fazla kademe düşürür ve vites aralığını sınırlandırır.

Çok fonksiyonlu ekranda ayarlanan vites aralığı görüntülenir. Otomatik şanzıman sadece ilgili viteseye kadar geçiş yapar.

- ❶ Aşırı yüksek hızda direksiyondaki vites değiştirme mandalını ❶ çekerseniz, otomatik şanzıman vitesi düşürmez.

Vites aralığı sınırlıysa ve sınırlı vites aralığının maksimum motor devir sayısına ulaşılmışsa, otomatik şanzıman vites büyütmez.

- ▶ **Vites aralığının genişletilmesi:** Direksiyondaki vites değiştirme mandalını ❷ kısaca çekin. Mevcut viteseye bağlı olarak otomatik şanzıman bir üst viteseye geçer. Aynı zamanda vites aralığı böylece genişletilir.

Çok fonksiyonlu ekranda ayarlanan vites aralığı görüntülenir. Otomatik şanzıman sadece ilgili viteseye kadar geçiş yapar.

- ▶ **Vites aralığının serbest bırakılması:** Direksiyondaki vites değiştirme mandalını ❷ çekili tutun.

veya

- ▶ Tekrar [D] konumuna getirin (→ Sayfa 130). Mevcut viteseye bağlı olarak otomatik şanzıman vitesi bir veya birden fazla kademe yükseltir. Aynı zamanda vites aralığı sınırlaması kaldırılır ve çok fonksiyonlu ekranda şanzıman konumu [D] görüntülenir.

Vites aralığını sürüş durumuna uyarlama:

- 3 Motorun frenleme etkisinden faydalanma.
- 2 Yokuş aşağı inişlerde ve dik yamaçlarda, dağlık bölgelerde zor sürüş şartları altında motorun frenleme etkisinden yararlanma.
- 1 Ekstrem dik yamaçlarda ve uzun yokuş aşağı inişlerde motorun frenleme etkisinden yararlanma.

Gaz pedalına sonuna kadar basma fonksiyonunun kullanılması

- ▶ **Maksimum hızlandırma:** Gaz pedalına direnç noktasının ötesinde sonuna kadar basın.
- ▶ İstenen hıza ulaşıldığında daha az gaz verilmedir.

Park kilidinin mekanik olarak kaldırılması (ön tekerleklerden tahrikli araçlar)

- ❶ **Otomatik şanzımanlı ve ön tekerleklerden tahrikli araçlar:** Arıza durumunda otomatik şanzıman [P] konumunda bloke olmuş olabilir. Bu durumda park kilidini mekanik olarak kaldırabilirsiniz, örneğin aracı çekmek için (→ Sayfa 304).

- ❗ Park kilidinin mekanik olarak kaldırılması sadece ön tekerleklerden tahrikli otomatik şanzımanlı araçlar için mümkündür.

Ön koşullar

- Avadanlıkta bulunan kilit açma aletleri gereklidir (→ Sayfa 310).

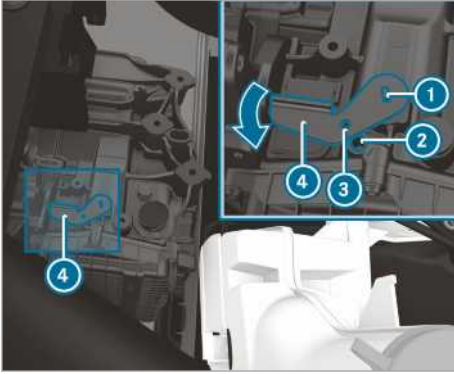

- Sabitlenme frenini çekin.
- Motor kaputunu açın (→ Sayfa 278).
- Kilit açma aletini ④ şanzımana takın ① ve ok yönünde çevirin.
- Uygun bir aleti, örneğin bir tornavidayı kilit açma aletindeki ③ ve şanzımandaki ② delikten geçirin.
- Kilit açma aleti ④ bu pozisyonda sabitlenmiştir. Park kilidi kaldırılmıştır.
- Kilit açma aleti ④ şanzımana takılı olduğu sürece, **P** konumuna geçilemez.
- Araçın çekilmesi ile ilgili hatırlatmaları dikkate alın (→ Sayfa 304).
- ❗ Kilit açma aleti çıkartıldığında ④, şanzıman otomatik olarak tekrar **P** konumuna geçer.

Tüm tekerleklerden tahrik

Tüm tekerleklerden tahrik ile ilgili hatırlatmalar

Tüm tekerleklerden tahrik, tüm tekerleklerin sürekli tahrik edilmesini sağlar ve ESP® ile birlikte aracınızın traksiyonunu artırır.

Tüm tekerleklerden tahrikli traksiyon ayarı, fren tertibatı üzerinden de gerçekleşir. Bu durumda, fren sistemi bu nedenle aşırı ısınabilir. Bu durumda daha az gaz verin veya fren tertibatının soğuması için durun.

Tahrik tekerleklerinden biri yetersiz yol tutuşu nedeniyle patinaj yapması durumunda aşağıdaki hatırlatmaları dikkate alın:

- Kalkış sırasında, ESP®'de entegre traksiyon ayarının desteğinden yararlanın. Gaz pedalına sadece gerektiği kadar basın.
- Sürüş sırasında ayağınızı yavaşça gaz pedalından çekin.

Kış koşullarının hakim olduğu yollarda, gerekirse kar zincirleriyle, kış lastiği (M+S lastiği) kullanın (→ Sayfa 313). Sadece bu şekilde tüm tekerleklerden tahrikin maksimum etkisine ulaşabilirsiniz. Araziye rampa inişinde DSR'den (Downhill Speed Regulation) yararlanın (→ Sayfa 134).

Tüm tekerleklerden tahrik, ne duruma uygun olmayan, dikkatsiz bir sürüş tarzının yarattığı kaza tehlikesini azaltabilir, ne de fiziksel sınırları ortadan kaldıracaktır. Tüm tekerleklerden tahrik, yol, hava ve trafik durumunu dikkate alamaz. Tüm tekerleklerden tahrik sadece yardımcı bir gereçtir. Emniyet mesafesinin, hızın, zamanında frenlemenin ve şeridi takip etmenin sorumluluğu size aittir.

! HATIRLATMA Tahrik aksamı ve fren tertibatında hasar tehlikesi

Tüm tekerleklerden tahrikli bir aracı tek akslı kontrol standında çalıştırdığınızda, tahrik aksamı veya fren tertibatı hasar görebilir.

- Fonksiyon veya performans kontrolü sadece iki akslı bir kontrol standında yürütülmelidir.
- Araç bir kontrol standı üzerinde çalıştırmadan önce bir yetkili servisten bilgi alın.

! HATIRLATMA Dağıtıcı dişli kutusunda hasar tehlikesi

Araç, bir aksı kaldırılarak çekilirse, dağıtıcı dişli kutusu hasar görebilir. Bu tür hasarlar Mercedes-Benz malzeme garantisi kapsamında değildir.

- Araç hiçbir zaman bir aksı kaldırılarak çekilmemelidir.
- Araç sadece tüm tekerlekleri yerdeyken veya tamamen kaldırılarak çekilmelidir.
- Tüm tekerlekler tamamen yerle temas halindeyken araç çekmeye ilişkin talimatları dikkate alın.

Tüm tekerleklerden tahrik etkinleştirme

Çalışma koşulları

Tüm tekerleklerden tahriki araç hareketsiz haldeyken veya yavaş sürüş halindeyken açabilir veya kapatabilirsiniz.

Hareketsiz haldeyken aşağıdaki vites değiştirme koşullarına dikkat edilmelidir:

- Motor çalışıyor olmalıdır.
- Direksiyon simidi düz konumda olmalıdır.

Eğer araç hareketsiz haldeyken tüm tekerleklerden tahrik açılmıyorsa:

- ▶ **Mekanik şanzımanlı araçlarda:** Debriyaj pedalına basın.
- ▶ **Otomatik şanzımanlı araçlarda:** Vites seçme kolunu kısaca **N** pozisyonundan **D** pozisyonuna **D** pozisyonundan **N** pozisyonuna **N** pozisyonundan **R** pozisyonuna ve tekrar **N** pozisyonuna getirin. Tüm tekerleklerden tahrikin açılması ve kapatılması böylece kolaylaştırılabilir.

Yavaş sürüşte aşağıdaki vites değiştirme koşullarına dikkat edilmelidir:

- Motor çalışıyor olmalıdır.
- Araç hızı 10 km/h üzerinde olmamalıdır.
- Araç viraj almamalıdır.

Eğer tüm tekerleklerden tahrik araç hareket halindeyken çalıştırılmıyorsa:

- ▶ **Mekanik şanzımanlı araçlarda:** Debriyaj pedalına basın.
- ▶ **Otomatik şanzımanlı araçlarda:** Vites seçme kolunu **N** pozisyonuna getirin.
- ⓘ Eğer tüm tekerleklerden tahriki açarsanız değişken hız sınırlayıcı otomatik olarak kapanır. İlgili ekran mesajı ekrandan kaldırılır. Değişken hız sınırlayıcıyı tüm tekerleklerden tahriki kapatıldıktan sonra gereksinim duyulursa tekrar devreye almanız gerekir (→ Sayfa 159).





Tüm tekerleklerden tahrik açma ve kapatma

! **HATIRLATMA** Dağıtıcı dişli kutusunda hasar tehlikesi

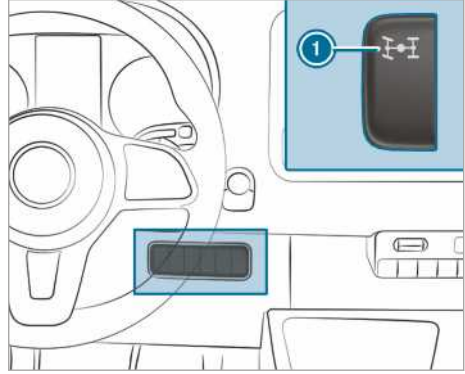
Eğer tüm tekerleklerden tahriki açarken veya kapatırken gaz pedalına basarsanız dağıtıcı dişli kutusu hasar görebilir.

- ▶ Tüm tekerleklerden tahrik şalteri içindeki kontrol lambası yanıp söndüğü sürece gaz pedalına basmayın.



- ▶ **Açma/kapatma:** ① şalterin üst kısmına basın. Tüm tekerleklerden tahrik açılırken veya kapatılırken şalter ① içindeki kontrol lambası yanıp söner. Gösterge ekranındaki  ve  ikaz lambaları yanar. ESP® ve ASR vites değiştirme işlemi süresince kapalıdır. Vites değiştirme işlemi gerçekleştiğinde gösterge ekranında bulunan  ve  ikaz lambaları söner ve ESP® ile ASR tekrar etkinleşir.

Şalter ① içindeki kontrol lambası yanıp söndüğü sürece, vites değiştirme işlemi tekrar şalter ① üzerine basarak durdurabilirsiniz. Vites değiştirme işlemi kabul edilmediğinde şalter ① içindeki kontrol lambası üç defa kısaca yanıp söner. Bu durumda vites değiştirme koşullarından biri yerine getirilmemiştir.

Eğer şalter ① içindeki kontrol lambası yanıyorsa tüm tekerleklerden tahrik açılmıştır. Araç bilgisayarın gösterge ekranında ilgili bir mesaj belirir.

- ⓘ LOW RANGE şanzıman aktarımı açık olduğunda, tüm tekerleklerden tahrik kapatılmaz.

LOW RANGE şanzıman aktarımı fonksiyonu

LOW RANGE şanzıman aktarımı ilgili viteslerde çok yavaş sürüşe izin verir. LOW RANGE etkinleştirildiğinde, motor performansı ve otomatik şanzımanın vites değiştirme tutumu uyarlanır. Yoldaki sürüş konumuna bağlı olarak, motordan tekerleklerle olan şanzıman aktarımı yaklaşık % 40 ora-

nında azalır. Tahrik torku buna bağlı olarak daha yüksektir.

Çalışma koşulları

LOW RANGE'i açmak veya kapatmak için aşağıdaki vites değiştirme koşullarının yerine getirilmiş olması şarttır:

- Tüm tekerleklerden tahrik açık olmalıdır(→ Sayfa 133).
- Motor çalışıyor olmalıdır.
- Araç duruyor olmalıdır.
- Fren pedali basılı olmalıdır.
- **Mekanik şanzımanlı araçlar:** Mekanik şanzıman rölanti konumdadır.
- **Otomatik şanzımanlı araçlar:** Şanzıman **P** veya **N** konumdadır.

LOW RANGE açma ve kapatma

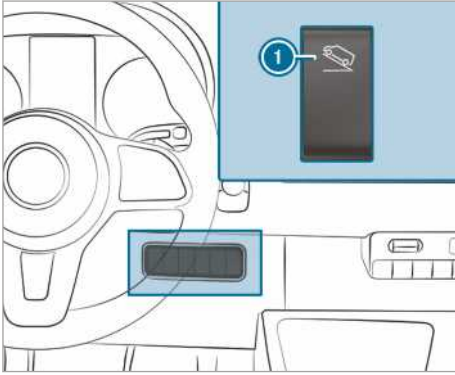

- ① LOW RANGE açma ve kapatma
- ① DSR (Downhill Speed Regulation - Yokuş Aşağı Hız Regülasyonu) olan araçlar için şalter ①, DSR şalteri ile değiştirilir.

► **Açma/kapatma:** ① şalterin üst kısmına basın.

Gösterge ekranında bulunan kontrol lambası **LOW RANGE** vites değiştirme işlemi süresince yanıp söner:

- Vites değiştirme işlemi gerçekleşip LOW RANGE açıldığında kontrol lambası **LOW RANGE** yanar.
- Vites değiştirme işlemi gerçekleşip LOW RANGE kapandığında kontrol lambası **LOW RANGE** söner.

Kontrol lambası **LOW RANGE** yanıp söndüğü sürece, vites değiştirme işlemi ① tuşuna tekrar basarak durdurabilirsiniz. Vites değiştirme işlemi kabul edilmediğinde kontrol lambası **LOW RANGE** defa yanıp söner. Bu durumda vites değiştirme koşullarından biri yerine getirilmemiştir.

DSR (Downhill Speed Regulation - Yokuş Aşağı Hız Kontrolü)

DSR ile ilgili hatırlatmalar

DSR, koşullara uygunsuz veya dikkatsiz bir sürüş şekli durumunda kaza tehlikesini azaltamaz ve fiziksel limitleri geçersiz kılamaz. DSR, otoyol ve hava koşulların yanı sıra trafik durumunu da hesaba katamaz. DSR yardımcı bir gereçtir. Emniyet mesafesi, hız ve fren zamanlaması sizin sorumluluğunuzdadır.

DSR sizi rampa inişlerinde destekler. DSR sizi hedefe yönelik fren müdahaleleri ile rampa iniş mesafelerinde belirlenmiş bir hızda tutar. Hızın korunması yol özelliklerine ve eğimine bağlıdır ve bu nedenle her durumda garanti edilmez.

Hızı vites kademesine bağlı olarak, fren ve gaz pedali veya direksiyon simidinde bulunan şalter vasıtasıyla 4 km/h ile 18 km/h arasında ayarlanabilir.

Aşağıdaki durumlarda DSR kendiliğinden ayarlanır:

- Durmanız veya hızınızın 4 km/h altına düşmesi durumunda, hız olarak 4 km/h veya ilgili vites kademesindeki minimum hız ayarlanır.
- Sürüş hızınızın arazide 18 km/h üzerine çıkması durumunda, DSR standby konuma geçer. DSR açık kalır fakat otomatik olarak frenlenmez.
- Sürüş hızınızın rampa inişlerinde 18 km/h altına düşmesi durumunda, DSR tekrardan belirlenmiş hızı çıkar.
- Sürüş hızınızın 45 km/h üzerine çıkması durumunda, DSR otomatik olarak kapanır.

DSR açma ve kapatma

DSR açma

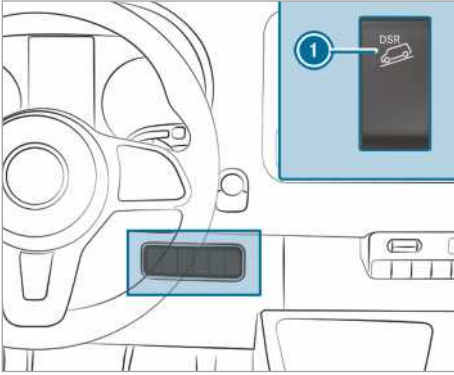

DSR hareket veya durma halinde açılabilir.

- ▶ Şalterin üst kısmına ❶ basın.
- ▶ Aracı 4 km/h ve 18 km/h arasında istenilen hızla frenleyin veya hızlandırın.
- ▶ Fren veya gaz pedalını bırakın. Geçerli hız kaydedildi. Hareketsiz halde hız olarak 4 km/h veya ilgili vites kademesinde mümkün olan minimum hız kaydedilir. DSR rampa iniş mesafelerinde kaydedilmiş hızı sabit tutar ve otomatik olarak frenler.

DSR devredeyken kalkış, hızlandırma veya frenleme yapıldığında, DSR ayarı sırasında sürüş veya fren pedalını bıraktıktan veya şaltere bastıktan sonra geçerli hız kaydedilir. Bu hızınızın 18 km/h üstünde olmadığı durumlarda geçerlidir.

Araç bilgisayarında DSR durum göstergesi

• DSR etkinleştirildi:

- DSR ve ayarlanan hız araç bilgisayarın durum alanında görünür.

• DSR etkinleştirildi, fakat ayar yapılmamakta:

- 18 km/h ve 45 km/h arasında bir hızla sürüş yapmaktasınız.
- DSR ve hız 18 km/h araç bilgisayarın durum alanında görünür. DSR bekleme modundadır.

• DSR etkin değil:

- 45 km/h'den hızlı sürüş yapmaktasınız.
- DSR araç bilgisayarın durum alanında görünür. Ayrıca DSR Kapalı mesajı belirir.

- DSR --- araç bilgisayarın durum alanında görünür.

Rampa inişlerinde hızın ayarlanması

Hızı vites kademesine bağlı olarak, fren ve gaz pedalı veya direksiyon simidinde bulunan şalter vasıtasıyla 4 km/h ile 18 km/h arasında ayarlayabilirsiniz.

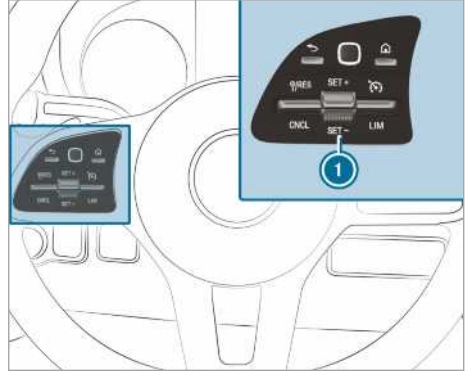

- ▶ Rampa iniş mesafesinde aracı istenilen hızla frenleyin veya hızlandırın.
- ▶ Fren veya gaz pedalını bırakın. Geçerli hız kaydedildi.

veya

- ▶ Şalteri ❶ DSR ayarlaması sırasında yukarı veya aşağı itin. En son kaydedilen hız kademeli olarak artırılır veya düşürülür.
- ▶ Şalteri ❶ bırakın. Geçerli hız kaydedildi.

veya

- ▶ Şalteri ❶ istenilen hızla ulaşıncaya kadar yukarı veya aşağı itin.
- ▶ Şalteri ❶ bırakın. Geçerli hız kaydedildi.

- ❶ Aracın istenilen hızla frenlenmesi biraz zaman alabilir. Şalter ❶ ile hız ayarlaması sırasındaki bu gecikmeyi dikkate alın.

DSR kapatma

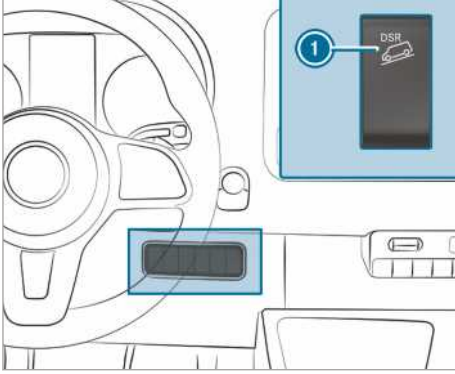

▶ Şalterin üst kısmına ① basın.
veya

▶ Hızlanın ve sürüş hızınız 45 km/h üzerinde seyretsin.

Aşağıdaki durumlarda DSR kendiliğinden kapanır:

- 45 km/h'den hızlı sürüş yaptığınızda.
- ESP® veya ABS bozulursa.

Elektronik seviye kumandası

ENR'nin (elektronik seviye kumandası) fonksiyonu

⚠ UYARI Aracın alçaltılmasından kaynaklanan sıkışma tehlikesi

Araç alçalırken karoser ve lastiklerin arasında veya aracın altında bulunan kişilerin uzuvları sıkışabilir.

▶ Araç alçaltılırken, tekerlek yuvalarının yakınında veya aracın altında hiç kimse bulunmadığından emin olun.

⚠ UYARI Krikonun devrilmesi sonucu yaralanma tehlikesi

Havali süspansiyonu olan bir aracı park ettiğinizde havali süspansiyon, kontak kapalı olsa dahi bir saate kadar etkin durumda kalabilir. Bu durumda aracı kriko ile kaldırdığımızda, havali süspansiyon araç seviyesini dengelemeye çalışır.

Kriko devrilebilir.

▶ Aracı kaldırmadan önce havali süspansiyon uzaktan kumandasındaki servis tuşuna basın.
Bu, araç seviyesinin sonradan otomatik ayarlanmasını, manuel olarak kaldırılmasını veya indirilmesini engeller.

⚠ UYARI Alçaltılmış veya yükseltilmiş şasi-den kaynaklanan kaza tehlikesi

Araç alçaltılmış veya yükseltilmiş şasi ile kullanırsanız, sürüş özellikleri ve frenleme tutumu önemli ölçüde olumsuz şekilde etkilenebilir. Ayrıca, yükseltilmiş şaside müsaade edilen araç yüksekliğini aşabilirsiniz.

▶ Sürüşe başlamadan önce sürüş seviyesini ayarlayın.

⚠ UYARI ENR arızasından kaynaklanan kaza tehlikesi

ENR arızalıysa, araç seviyesi çok yüksek, çok düşük veya asimetrik olabilir.

Aracın sürüş ve manevra tutumu belirgin şekilde değişmiş olabilir.

- ▶ Dikkatli sürüş yapın ve sürüş tarzını değişen sürüş tutumuna göre uyarlayın.
- ▶ Trafik durumunu dikkate alarak durun.
- ▶ Bir yetkili servisi haberdar edin.

ⓘ HATIRLATMA Alçaltılmış araç seviyesinden kaynaklanan şasi hasarı tehlikesi

ENR arızalıysa veya sürüş sırasında ayarlama yapıyorsa, araç seviyesi alçaltılmış olabilir.

- ▶ Yol şartlarına ve yerden yüksekliğinin yeterli olmasına dikkat edin.
- ▶ Dikkatli sürüş yapın.

Araç seviyesi, yük durumuna ve yük dağılımına bağlıdır. ENR, hava süspansiyonlu arka aksı olan araçlarda arka aksın seviyesini otomatik olarak dengeler. Bu sayede araç, yük durumundan bağımsız olarak her zaman sürüş seviyesinde kalır. Dinamik sürüş, sınırlandırılmadan korunmuş olur. Bu esnada aracın her iki tarafı arasındaki yükseklik farkı 1 cm kadar olabilir.

ENR motordan bağımsızdır ve sadece kontak açıkken kullanıma hazırdır. ENR'nin kompresörü duyulur şekilde çalışır.

- ❗ Kompresör sürekli çalışıyorsa veya bir dakika içinde birçok kez çalışmaya başlıyorsa, ENR arızalıdır.

ENR, araç donanımına uygun şekilde, hız veya sabitleme freninin konumuna bağlı olarak manuel kullanım ve otomatik kullanım arasında geçiş yapar.

ENR, hızla bağlı olarak kumanda ettiğinde, manuel kullanım araç hareketsiz durumdayken otomatik olarak etkinleştirilir. Bu durumda araç seviyesini yükseltebilir veya alçaltabilirsiniz. 10 km/h'den hızlı sürüş yaparsanız, manuel kullanım otomatik olarak etkin durumdan çıkartılır ve otomatik sistem sürüş seviyesini ayarlar.

ENR, sabitleme freninin konumuna bağlı olarak kumanda ettiğinde, sabitleme freni çekili olduğunda manuel kullanım otomatik olarak etkinleştirilir. Araç seviyesini, aracı yüklemek ve boşaltmak için yükseltebilir veya alçaltabilirsiniz. Sabitleme frenini çözdüğünüzde, manuel kullanım otomatik olarak etkin durumdan çıkartılır ve otomatik sistem, sürüş seviyesini ayarlar.

Araçta yapılacak çalışmalar veya tekerlek değişimi için ENR'yi devreden çıkartabilirsiniz (→ Sayfa 137).

ENR arızalıysa veya araç seviyesi çok yüksek veya çok alçaksa, işitsel bir sinyal çalar.

Aracın sürüş ve manevra tutumu belirgin şekilde değişmiştir. ENR, mümkün olan en kısa sürede araç seviyesini normal seviyeye ayarlar. İşitsel sinyal kesilene kadar dikkatli bir şekilde sürüşe devam edin. Araç seviyesi ancak o zaman normal seviyededir.

Otomatik sistem ve ENR, sürüş seviyesini eski haline getirmek için seçilen seçeneğe bağlı olarak aşağıda belirtilenler aracılığıyla otomatik olarak tekrar etkinleştirilir:

- sabitleme freni çözümlere
- 10 km/h'lik bir hızdan itibaren

ENR'nin kompresörü, örneğin aracın birçok kez hızlıca yükseltilmesi veya alçaltılmasından dolayı aşırı ısınmak üzereyse, ENR devreden çıkar. Bu durumda araç seviyesini, yaklaşık bir dakika sonra tekrar yükseltebilir veya alçaltabilirsiniz.

Araç seviyesinin yükseltilmesi ve alçaltılması

Uzaktan kumandayla

Uzaktan kumanda, sürücü tarafındaki B direğinde yer alan bir tutucuda bulunmaktadır. Uzaktan kumandayı kullanmadan önce tutucudan alın.

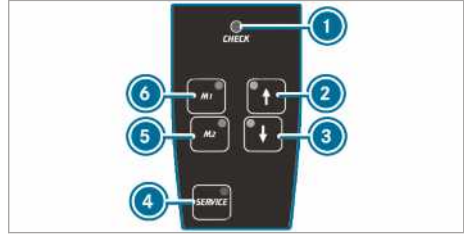

ENR, devreye alınırken ve işletim sırasında düzenli olarak kontrol edilir. Kontağı veya ENR'yi ④ tuşu ile devreye aldığınızda, uzaktan kumandadaki ① kontrol lambası yaklaşık bir saniye süreyle yanar.

① kontrol lambasının aşağıda belirtilen durumlarda bir arıza söz konusudur:

- kontağı veya ENR'yi açtığınızda kontrol lambası yanmazsa veya
- ardından kontrol lambası bir saniye sonra sönmeyeze veya
- ardından kontrol lambası tekrar yanar veya yanıp sönerse

Ayrıca uzaktan kumandadan yaklaşık 30 saniye süreyle bir ikaz sesi çalar. Algılanan arıza, kontrol lambalarının yardımı ile (arıza kodlarının belirtilmesi) gösterilebilir.

- ▶ Aracı durdurun ve kontağı açık bırakın.
- ▶ **Araç seviyesinin yükseltilmesi veya alçaltılması:** Araç seviyesi istediğiniz yüksekliğe ulaşana kadar ② veya ③ tuşunu basılı tutun. Araç seviyesi değiştirildiği sürece ② veya ③ tuşundaki kontrol lambası yanıp söner. Araç seviyesi ayarlandığında, ② veya ③ tuşundaki kontrol lambası yanar.
- ▶ **Otomatik olarak alçaltılması:** ③ tuşuna kısa süreli basın. ENR, aracı otomatik olarak en alçak seviyeye kadar alçaltır. Araç seviyesi değiştirildiği sürece ③ tuşundaki kontrol lambası yanıp söner. Araç seviyesi ayarlandığında, ③ tuşundaki kontrol lambası yanar.
- ▶ Hareketi durdurmak için kısa süreli ② tuşuna basın.
- ▶ **Sürüş seviyesine yükseltilmesi veya alçaltılması:** Kısa süreli ② veya ③ tuşuna basın. ENR, aracı otomatik olarak sürüş seviyesine yükseltir veya alçaltır.

Araç seviyesi değiştirildiği sürece ② veya ③ tuşundaki kontrol lambası yanıp söner. Araç seviyesi ayarlandığında, ② veya ③ tuşundaki kontrol lambası yanar.

▶ Hareketi durdurmak için kısa süreli ilgili diğer tuşa basın.

▶ **Ayarlanan araç seviyesinin kaydedilmesi:** İstedığınız araç seviyesini ayarlayın.

▶ Bir sinyal sesi çalana kadar ⑤ veya ⑥ tuşuna basın.

Ayarlanan araç seviyesi ilgili ⑤ veya ⑥ tuşuna kaydedilmiştir.

▶ **Ayarlanan araç seviyesinin çağırılması:** ⑤ veya ⑥ tuşuna kısa süreli basın. ENR, aracı otomatik olarak kayıtlı araç seviyesine yükseltir veya alçaltır.

Araç seviyesi değiştirildiği sürece ⑤ veya ⑥ tuşundaki kontrol lambası yanıp söner. Araç seviyesi ayarlandığında, ⑤ veya ⑥ tuşundaki kontrol lambası yanar.

▶ Hareketi durdurmak için kısa süreli ② veya ③ tuşuna basın.

▶ **Otomatik sistemin devreye alınması:** 10 km/h'den hızlı sürüş yapın veya sabitleme frenini çözün. ENR, araç seviyesini otomatik olarak ayarlar.

▶ Hareketi durdurmak için kısa süreli ② veya ③ tuşuna basın.

ENR'nin devreden çıkartılması ve devreye alınması

▶ **ENR'nin devreden çıkartılması:** ④ tuşuna basın.

④ tuşundaki kontrol lambası yanar.

▶ **ENR'nin tekrar devreye alınması:** ④ tuşuna tekrar basın.

④ tuşundaki kontrol lambası söner.

Kumanda alanındaki tuş ile

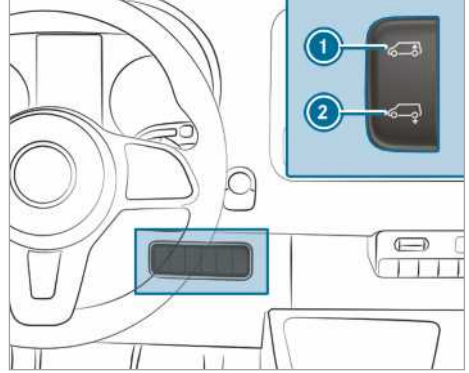

▶ Aracı durdurun ve kontağı açık bırakın.

▶ **Otomatik olarak alçaltılması:** ② şalterinin alt kısmına kısa süreli basın. ENR, aracı otomatik olarak alçaltır.

▶ Hareketi durdurmak için ① şalterinin üst kısmına kısa süreli basın.

▶ **Sürüş seviyesine yükseltilmesi:** ① şalterinin üst kısmına kısa süreli basın. ENR, aracı otomatik olarak sürüş seviyesine yükseltir.

▶ Hareketi durdurmak için ② şalterinin alt kısmına kısa süreli basın.

▶ **Otomatik sistemin devreye alınması:** 10 km/h'den hızlı sürüş yapın veya sabitleme frenini çözün. ENR, araç seviyesini otomatik olarak ayarlar.

ENR ile acil durumda hava doldurulması

Sadece ENR acil durumda doldurmaya yönelik supapları olan araçlar içindir. ENR arızalı olduğunda ve araç eğimli bir zeminde duruyorsa, aracı acil durum supapları (lastik supapları) üzerinden harici basınçlı hava kaynağı ile yükseltebilir veya alçaltabilirsiniz. Böylelikle, ENR devreden çıkartılmış durumdayken dikkatlice en yakın yetkili servise kadar gidebilir ve arızanın giderilmesini sağlayabilirsiniz.

! HATIRLATMA Çok yüksek basınçtan kaynaklanan hasar

Süspansiyon körüklerindeki basınç çok yüksek olduğunda, hava hattı sistemi veya süspansiyon körükleri hasar görebilir.

- ▶ 600 kPa'lık (6 bar, 87 psi) müsaade edilen azami işletim basıncını aşmayın.

- ▶ Sabitleme frenini çekin.
- ▶ **Otomatik şanzımanı olan araçlar:** Şanzımanı **P** konumuna getirin.
- ▶ ENR'yi kapatın (→ Sayfa 137).
- ▶ Motoru durdurun ve motor kaputunu açın (→ Sayfa 278).
- ▶ İlgili supabın supap kapağını sökün.

- ▶ Harici basınçlı hava kaynağını bağlayın.
- ▶ Basınçlı hava doldurarak veya boşaltarak, sürüş seviyesine ulaşana ve araç düz durana kadar araç seviyesini yükseltin veya alçaltın. Bu sırada, 600 kPa'lık (6 bar, 87 psi) müsaade edilen azami işletim basıncına dikkat edin.
- ▶ Harici basınçlı hava kaynağını çıkartın.
- ▶ Supap kapaklarını supaplara takın ve sıkın.
- ▶ Motor kaputunu kapatın (→ Sayfa 278).
- ▶ Dikkatlice en yakın yetkili servise kadar gidin.

Elektronik seviye kumandası ile ilgili sorunlar

Problem	Olası Nedenler/Sonuçlar ve ▶ Çözüm Önerileri
Araç seviyesini, hareket-siz haldeyken yükseltmiyor veya alçaltamıyorsunuz.	<p>Kompresör aşırı ısınmak üzeredir. Aracın birçok kez yükseltilmesi ve alçaltılmasından dolayı kurcalama koruması ENR'yi devreden çıkarır.</p> <ul style="list-style-type: none"> ▶ Yaklaşık bir dakika sonra yeniden araç seviyesini manuel olarak ayarlamaya çalışın.
	<p>ENR, düşük gerilim nedeniyle devreden çıkartılmıştır. Muhtemelen akü şarj edilmiyordur.</p> <p>Yol durumu ve sürüş konforu kötüleşmiş olabilir.</p> <ul style="list-style-type: none"> ▶ Motoru çalıştırın. ▶ Mümkün olan en kısa sürede bir yetkili servise başvurun.

Yakıt dolumu

Araçta yakıt doldurulması

- ⚠ **UYARI** Yakıt nedeniyle yangın ve patlama tehlikesi

Yakıtlar kolay alev alabilir.

- ▶ Ateşten, açık alevden, kıvılcım oluşumundan ve sigara içmekten kesinlikle kaçınınız.
- ▶ Yakıt doldurma işlemi sırasında kontağı ve mevcutsa park kaloriferini kapatın.

Siz veya başka kişiler yakıtla temas ettiyse, aşağıda belirtilenleri dikkate alın:

- ▶ Ciltteki yakıtı derhal su ve sabun ile yıkayın.
- ▶ Yakıt gözlerle temas ettiyse, gözleri hemen temiz su ile iyice yıkayın. Derhal tıbbi yardım alın.
- ▶ Yakıt yutulduysa, derhal tıbbi yardım alın. Kusmaya çalışmayın.
- ▶ Üzerine yakıt bulaşmış giysiyi derhal değiştirin.

- ⚠ **UYARI** Yakıttan kaynaklanan yaralanma tehlikesi

Yakıtlar zehirli ve sağlığa zararlıdır.

- ▶ Yakıtın cilt, gözler veya giysiler ile temas etmesini veya yutulmasını mutlaka önleyin.
- ▶ Yakıt buharlarını solumayın.
- ▶ Çocukları yakıttan uzak tutun.
- ▶ Yakıt alma işlemleri sırasında kapıları ve pencereleri kapalı tutun.

- ⚠ **UYARI** Elektrostatik yüklenmeden kaynaklanan yangın ve patlama tehlikesi

Elektrostatik yüklenme, kıvılcım oluşumuna neden olabilir ve yakıt buharlarını tutuşturabilir.

- ▶ Depo kapağını açmadan veya pompa tabancasını tutmadan önce aracın metal karoserine dokununuz. Bu sayede olası bir elektrostatik yüklenme giderilir.

- ▶ Yakıt doldurma işlemi devam ederken tekrar araca binmeyin. Tekrar elektrostatik olarak yüklenebilirsiniz.

⚠ UYARI Yakıt karışımından kaynaklanan yanma tehlikesi

Dizel motoru olan araçlar:

Dizel yakıtı benzin ile karıştırdığınızda, yakıt karışımının tutuşma noktası saf haldeki dizel yakıttan daha düşük olur.

Motor çalışırken, egzoz tertibatının yapı parçaları farkedilmeden ısınabilir.

- ▶ Asla benzin doldurmayın.
- ▶ Dizel yakıtı asla benzinle karıştırmayın.

❗ HATIRLATMA Dizel motoru olan araçlara benzin doldurmayın.

Hatayla yanlış bir yakıt doldurulursa:

- Kontaklı açmayın. Aksi takdirde yakıt, yakıt tertibatına ulaşabilir.

Az miktarda yanlış yakıt dahi, yakıt tertibatında ve motorda hasarlara yol açabilir. Onarım masrafları yüksektir.

- ▶ Bir yetkili servise başvurun.
- ▶ Yakıt deposunun ve ayrıca yakıt hatlarının tamamen boşaltılmasını sağlayın.

❗ HATIRLATMA Yakıt deposunun fazla dolurmasından kaynaklanan yakıt tertibatı hasarı

- ▶ Yakıt deposunu en fazla pompa tabancasının attığı seviyeye kadar doldurun.

❗ HATIRLATMA Pompa tabancası çıkartılırken dışarıya yakıt sıçraması

- ▶ Yakıt deposunu en fazla pompa tabancasının attığı seviyeye kadar doldurun.

❗ BİLGİ Boyalı yüzeylerde yakıt nedeniyle hasar

- ▶ Boyalı yüzeylere yakıt dökmeyin.

🔥 ÇEVRE BİLGİSİ Yakıtın yanlış kullanımı nedeniyle çevre hasarları

Yanlış kullanımda yakıtlar insan ve çevre için tehlikelere yol açar.

- ▶ Yakıtlar kanalizasyonu, yüzey sularına, kaynak suyuna veya zemine ulaşmamalıdır.

Ön koşullar

- Aracın kilidi açılmıştır.
- İlave kalorifer kapalıdır.
- Kontak kapatılmıştır.
- Sol ön kapı açıktır.

- ① Yakıt deposunu doldururken tekrar araca binmeyin. Tekrar elektrostatik olarak yüklenebilirsiniz.

İşletme maddeleri (→ Sayfa 350) ile ilgili hatırlatmaları dikkate alın.

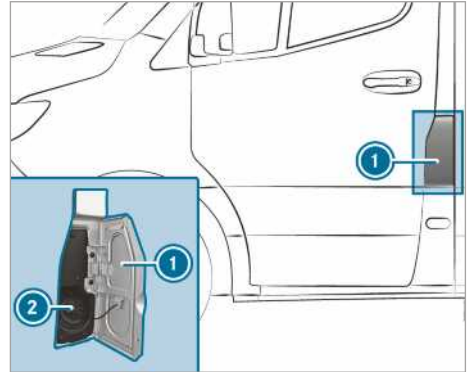

- ① Depo kapağı muhafazası

- ② Depo kapağı

- ① Depo kapağı muhafazası, seyir istikametine göre solda ön kapının yanındadır. Depo kapağı konumu gösterge ekranında da gösterilir [🔧]. Akaryakıt pompasındaki ok, araç tarafını belirtir.

- ▶ Depo kapağı muhafazası ① açılmalıdır.

- ▶ Depo kapağı ② sola çevrilip çıkartılmalıdır.

- ▶ Aracın iç mekanına yakıt buharlarının girmesi için aracın tüm kapıları kapatılmalıdır.

- ▶ Pompa tabancasının dolum ağzını komple tank şaftına itin, asın ve doluma başlayın.

- ▶ Yakıt deposunu sadece pompa tabancası kapanana kadar doldurun.

- ▶ Depo kapağını ② oturtup sağa çevirin. Bir çatırdama sesi, depo kapağının komple kapandığı anlamına gelmektedir.
- ▶ Sol ön kapıyı açın.
- ▶ Depo kapağı muhafazasını ① kapatın.
- ① **Dizel motorlu ve benzin doldurulması durumunda hatalı dolum blokajına sahip araçlar:** Tank şaftı, binek aracı dizel dolum

istasyonlarında yakıt dolumu için tasarlanmıştır.

- ① **Hatalı dolum blokajı olmayan dizel motora sahip araçlar:** Kamyonlar için dizel yakıt pompası da kullanabilirsiniz.
- ① Araç, yakıt deposu tamamen boşalana kadar kullanılmışsa, en az 5 l yakıt ilave edin.

Yakıt ve yakıt deposu ile problemler

Problem	Olası Nedenler/Sonuçlar ve ▶ Çözüm Önerileri
Araç yakıt kaybetmektedir.	<p>Yakıt hattı veya yakıt deposu arızalı.</p> <ul style="list-style-type: none"> ▶ Sabitleme frenini sabitleyin. ▶ Motoru durdurun. ▶ Anahtarı kontakta çıkartın. <p>Veya KEYLESS-START olan araçlarda:</p> <ul style="list-style-type: none"> ▶ Sürücü kapısını açın. ▶ Araç elektroniği [0] konumunda. Bu "anahtar çekil" anlamına gelmektedir. ▶ Motoru kesinlikle yeniden çalıştırmayın! ▶ Yetkili bir servisi haberdar edin.
Motor çalışmıyor.	<p>Yakıt deposu tamamen boşalana kadar sürüş yapmışsınız.</p> <ul style="list-style-type: none"> ▶ Araca en az 5 l yakıt doldurun. ▶ Ateşlemeyi yaklaşık on saniye için çalıştırın. ▶ Motoru, düzenli çalışana kadar kesintisiz olarak azami on saniye çalıştırın. <p>Motor çalışmıyorsa:</p> <ul style="list-style-type: none"> ▶ Ateşlemeyi yeniden yaklaşık on saniye için çalıştırın. ▶ Motoru yeniden, düzenli çalışana kadar kesintisiz olarak azami on saniye çalıştırın. <p>Motor üç denemeden sonra hala çalışmıyorsa:</p> <ul style="list-style-type: none"> ▶ Yetkili bir servisi haberdar edin.

AdBlue®

AdBlue® ile ilgili hatırlatmalar

- ❗ **HATIRLATMA** AdBlue® deposu açıldığında, az miktarda amonyak buharı açığa çıkabilir.
- ▶ AdBlue® deposunu sadece iyi havalandırılan yerlerde doldurun.
- ▶ AdBlue®'yu cilde, gözlere veya giysilere temas ettirmekten kaçının.

- ▶ Çocukları AdBlue®'dan uzak tutun.

❗ HATIRLATMA AdBlue®'yu yutmayın.

AdBlue® yutulursa:

- ▶ Ağzınızı derhal su ile iyice çalkalayın.
- ▶ Bol miktarda su için.
- ▶ Derhal tıbbi yardım alın.

! **HATIRLATMA** AdBlue® içindeki katkı maddeleri veya AdBlue®'nin inceltilmesi nedeniyle hasar

AdBlue® egzoz gazı sonradan işleme tertibatı aşağıdakiler nedeniyle zarar görebilir:

- AdBlue® içindeki katkı maddeleri
- AdBlue® inceltme
- ▶ Sadece ISO 22241 uyarınca AdBlue® kullanılmalıdır.
- ▶ Katkı maddesi katılmamalıdır.
- ▶ AdBlue® inceltilmemelidir.

! **HATIRLATMA** AdBlue® içindeki kirler nedeniyle hasarlar ve arızalar

AdBlue® kirlenmeleri aşağıdakilere yol açar:

- Yüksek emisyon değerleri
- Katalitik konvertör hasarları
- Motor hasarları
- AdBlue® egzoz gazı sonradan işlemede fonksiyon arızaları
- ▶ AdBlue® içinde kirler önlenmelidir.

! **HATIRLATMA** AdBlue® kalıntıları belirli bir süre sonra kristalleşir. AdBlue® kalıntıları temizlenmelidir.

- ▶ Yakıt dolumu sırasında AdBlue® ile temas eden yüzeyler hemen suyla yıkanmalıdır.
- ▶ AdBlue® nemli bir bez ve soğuk suyla temizlenebilir.
- ▶ AdBlue® zaten kristalleşmiş ise, temizlik için bir sünger ve soğuk su kullanılmalıdır.

AdBlue®, dizel motorların egzoz gazının sonradan işlenmesi için sıvı bir üre çözeltilisidir. Egzoz gazının sonradan doğru biçimde işlenmesi için ISO 22241 uyarınca sadece AdBlue® kullanılmalıdır.

AdBlue® şu özelliklere sahiptir:

- zehirsiz
- renksiz ve kokusuz
- yanıcı değil

AdBlue® temin edilebilirliği

- AdBlue® bir yetkili serviste, örneğin Mercedes-Benz yetkili servisinde hızlı servis hizmeti üzerinden doldurtulabilir.
- AdBlue® çok sayıda benzin istasyonunda AdBlue® dolum sistemleri üzerinden mevcuttur.
- Alternatif olarak AdBlue®, uzman servislerde, örneğin bir Mercedes-Benz yetkili servisinde ve çok sayıda yakıt istasyonunda AdBlue® bidonu veya AdBlue® şişesi olarak mevcuttur.

- ① AdBlue® yaklaşık -11 °C'lik bir sıcaklıkta donar. Araç fabrika çıkışında bir AdBlue® ön ısıtma sistemi ile donatılmıştır. Bu sayede kış mevsiminde -11 °C'nin altındaki sıcaklıklarda da kullanım sağlanmaktadır. -11 °C'nin altındaki sıcaklıklarda AdBlue® doldurursanız kombine göstergedeki AdBlue® dolum seviyesi doğru gösterilmez. AdBlue® donmuş ise en az 20 dakika sürüş yapın ve akabinde dolum seviyesinin doğru gösterilmesi için aracı en az 30 saniye için park edin. Zorlu kış şartları altında bu süre yakıt doldurma miktarı saptanana kadar uzayabilir. Bu süreci kısaltmak için aracı sıcak bir garaja park edin.
- ② Doldurma kaplarında, damlatmadan araç dolum ağzına bağlama imkanının mevcut olmasına dikkat edin.

AdBlue® menzili ve AdBlue® dolum seviyesi göstergesinin çağrılması

Araç bilgisayarı:

➔ Servis

- ▶ AdBlue seçeneğini seçin ve onaylayın. AdBlue® dolum seviyesi ve AdBlue® menzili gösterilir.

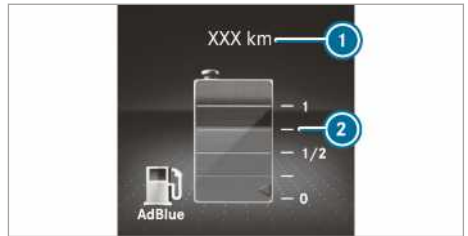

Renkli ekrana sahip gösterge ekranındaki gösterge

- ① AdBlue® menzili
- ② AdBlue® dolum seviyesi

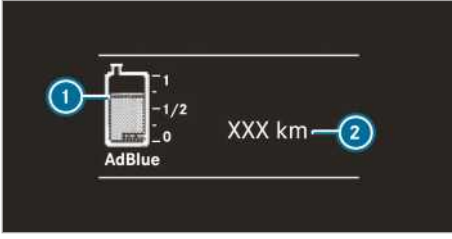

Siyah-beyaz ekrana sahip gösterge ekranındaki gösterge

- ① AdBlue® dolum seviyesi
- ② AdBlue® menzili

AdBlue® ilave edilmesi

! **HATIRLATMA** Yakıtta AdBlue® olmasından kaynaklanan motor hasarı

- ▶ AdBlue®, yakıt deposuna doldurulmamalıdır.
- ▶ AdBlue®'yu, sadece AdBlue® deposuna doldurun.
- ▶ AdBlue® deposunu fazla doldurarak taşımaktan kaçının.

! **HATIRLATMA** AdBlue®'nin dışarı akmasından kaynaklanan araç iç mekanı kirliliği

- ▶ AdBlue® doldurma bidonunun ağzını, doldurma işleminden sonra dikkatlice kapatın.
- ▶ AdBlue® doldurma bidonlarını sürekli araçta taşımaktan kaçınınız.

Ön koşullar

- Kontak kapatılmıştır.

Binek araç ruhsatı olan araçlar: Çok fonksiyonlu ekranda, aşağıda ardi ardına görünen mesajlar ile AdBlue® doldurmanız talep edilir:

- **AdBlue ilave edin İşletme Tal. bakın**
AdBlue® deposu rezerv seviyesine kadar boşaldı.
- **AdBlue ilave edin XXX km son. güç azaltılır**
Araçla artık sadece görüntülenen mesafeyi kat edebilirsiniz. En kısa zamanda AdBlue® ilave edin.
- **AdBlue ilave edin Güç azaltıldı: 20 km/h XXX km sonra marş yok**

Araç hızı 20 km/h ile sınırlanmıştır. Araçla artık sadece görüntülenen mesafeyi kat edebilirsiniz. Bunun ardından motoru çalıştırmamız artık mümkün değildir.

- **AdBlue ilave edin Marş mümkün değil**
Araç artık çalıştırılmaz.

Kamyon ruhsatı olan araçlar: Çok fonksiyonlu ekranda, aşağıda ardi ardına görünen mesajlar ile AdBlue® doldurmanız talep edilir:

- **AdBlue ilave edin İşletme Tal. bakın**
AdBlue® deposu rezerv seviyesine kadar boşaldı.
- **AdBlue ilave edin Güç azaltıldı**
- **AdBlue ilave edin Motor çalıştırdıktan sonra güç azaltılır: 20 km/h**
Motor yeniden çalıştırdıktan sonra araç artık sadece 20 km/h hızla hareket edebilir.
- **AdBlue ilave edin Güç azaltıldı: 20 km/h**
Araç artık sadece 20 km/h hızla hareket edebilir.

AdBlue® dolum seviyesini ve AdBlue® menzili göstergelede görebilirsiniz (→ Sayfa 142).

Kilitlenmeyen depo kapaklarında AdBlue® depo kapağının açılması

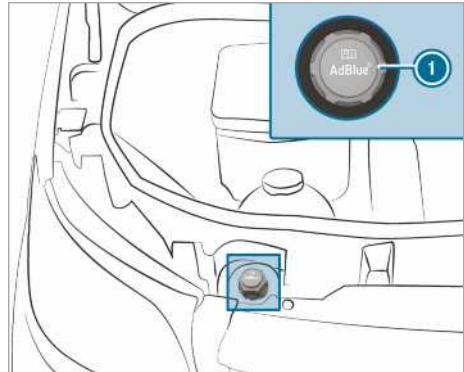

- ▶ Motor kaputunu açın.
- ▶ AdBlue® depo kapağını ① sola doğru çevirin ve çıkartın.

Kilitlenebilir depo kapaklarında AdBlue® depo kapağının açılması

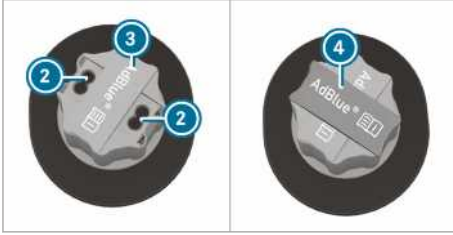
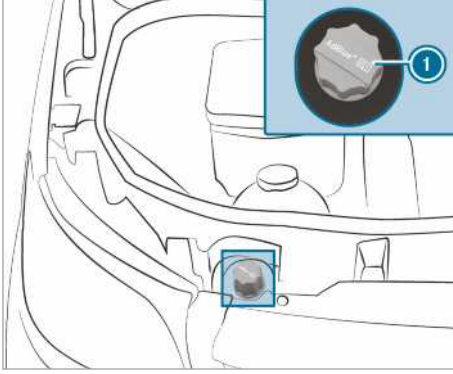

- ▶ Motor kaputunu açın.
- ▶ AdBlue® depo kapağının 1 kilidini açmak için gerekli aleti 4 avadanlıktan alın.
- ▶ AdBlue® depo kapağındaki 1 muhafazayı 3 yukarı doğru çekin, 90° çevirin ve bırakın.
- ▶ Aleti 4, AdBlue® depo kapağının 1 deliklerine 2 takın.
- ▶ AdBlue® depo kapağını 1 sola doğru çevirin ve çıkartın.

AdBlue® ilave dolum bidonunun hazırlanması

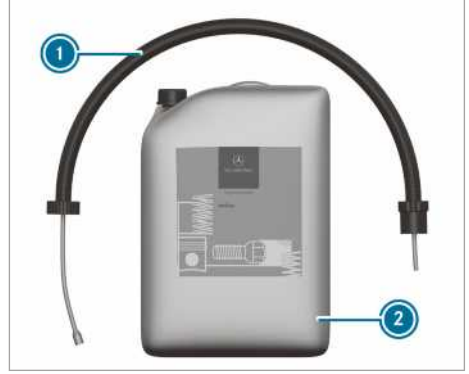

1. varyasyon



2. varyasyon

- ▶ AdBlue® ilave dolum bidonunun 2 kapağını açın.
- ▶ Tek kullanımlık hortumu 1 AdBlue® ilave dolum bidonunun 2 ağzına oturtun ve el kuvvetiyle sıkıştırın.

AdBlue® ilave edilmesi



1. varyasyon

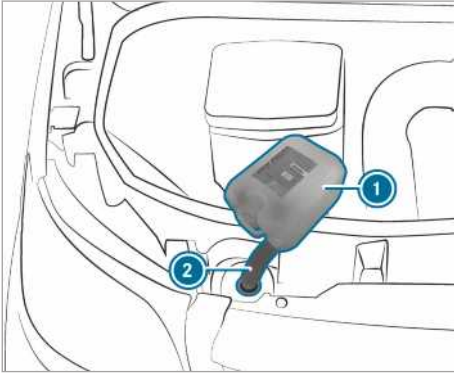

2. varyasyon

- ▶ Tek kullanımlık hortumu (2) aracın dolum ağzına oturtun ve el kuvvetiyle sıkıştırın.
 - ▶ AdBlue® ilave dolum bidonunu (1) kaldırın ve eğin. AdBlue® deposu tamamen dolduktan sonra doldurma işlemi sona erer. AdBlue® ilave dolum bidonu (1) kısmen boşalmış şekilde kaldırılabilir.
 - ▶ Tek kullanımlık hortumu (2) ve AdBlue® ilave dolum bidonunu (1), takma sırasını tersine çevirerek, sökünü ve ağzını kapatın.
 - ▶ Konağı en az 60 saniyeliliğine açın.
 - ▶ Aracı çalıştırın.
- (i) AdBlue® ilave dolum bidonunu sürekli olarak araçta taşımaktan kaçının.

AdBlue® ilave dolum şişesi

AdBlue® ilave dolum şişesini motor odasındaki dolum ağzına yalnızca elle sıkarak takın. Aksi durumda şişe hasar görebilir.



AdBlue® ilave dolum şişelerini (1) birçok yakıt istasyonundan veya yetkili servisten temin edebilirsiniz. Vidalı ağzı olmayan ilave dolum şişeleri taşımaya karşı koruma sunmaz. Bu durumda AdBlue® taşarak dışarı sızabilir. Mercedes-Benz, vidalı ağzı bulunan özel ilave dolum şişeleri sunar. Bunları her Mercedes-Benz yetkili servisinden temin edebilirsiniz.

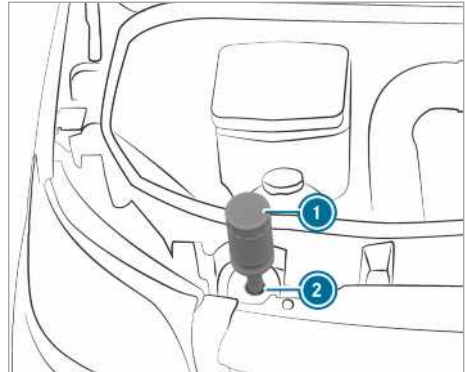

- ▶ AdBlue® ilave dolum şişesinin (1) muhafaza kapakçığını çıkartın.
- ▶ AdBlue® ilave dolum şişesini (1) gösterildiği gibi dolum ağzına (2) yerleştirin ve saat yönünde el kuvvetiyle sıkıştırın.
- ▶ AdBlue® ilave dolum şişesini (1) dolum ağzı (2) yönünde bastırın. AdBlue® deposu doldurulur. Bu yaklaşık bir dakika kadar sürebilir.

❗ AdBlue® ilave dolum şişesini aşağıya doğru bastırmayı bıraktığınızda doldurma işlemi durur. Şişe, kısmen boşalmış şekilde tekrar kaldırılabılır.

- ▶ AdBlue® ilave dolum şişesini ❶ bırakın.
- ▶ AdBlue® ilave dolum şişesini ❶ saat yönünün tersine çevirin ve çıkartın.
- ▶ AdBlue® ilave dolum şişesinin ❶ muhafaza kapakçığını tekrar takın.

AdBlue® yakıt pompasının pompa tabancasıyla deponun doldurulması

- ▶ Pompa tabancasını aracın dolum ağzına yerleştirin ve AdBlue® doldurun. Bunu yaparken AdBlue® deposunu taşımayın.

Kilitlenmeyen depo kapaklarında AdBlue® depo kapağının kapatılması

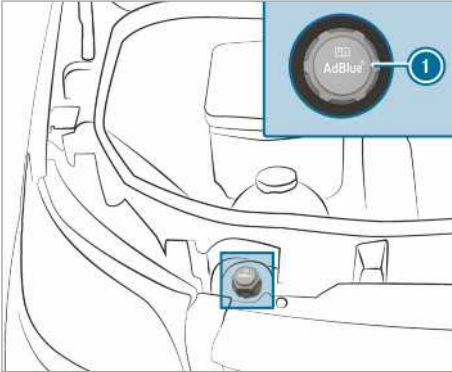

- ▶ AdBlue® deposunu doldurduktan sonra AdBlue® depo kapağını ❶ dolum ağzına yerleştirin ve sağa doğru çevirerek sıkıştırın.
- ▶ AdBlue® depo kapağını, yazısı okunaklı biçimde yatay konuma gelene kadar çevirin. Ancak bu şekilde dolum ağzı doğru kapatılmış olur.
- ▶ Motor kaputunu kapatın

Kilitlenebilir depo kapaklarında AdBlue® depo kapağının kapatılması

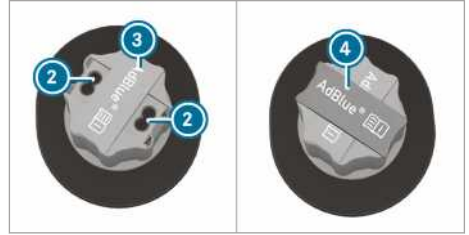
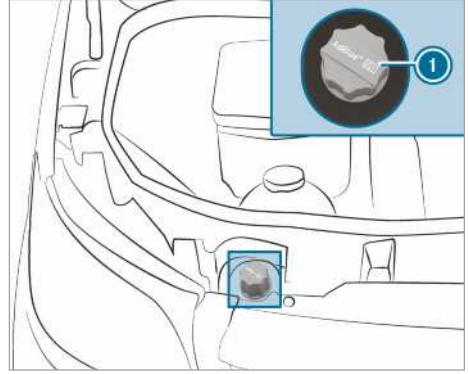

- ▶ AdBlue® deposunu doldurduktan sonra AdBlue® depo kapağını ❶ dolum ağzına yerleştirin ve sağa doğru çevirerek sıkıştırın.
- ▶ Aleti ❷ AdBlue® depo kapağının ❶ çıkarın ve avadanlıkta saklayın.
- ▶ AdBlue® depo kapağının ❶ üzerindeki muhafazayı ❸ yukarı doğru çekin, AdBlue® depo kapağının ❶ delikleri ❷ üzerine çevirin ve bırakın.
- ▶ AdBlue® depo kapağını ❶ çevirin. AdBlue® depo kapağı ❶ serbest bir şekilde çevrilebiliyorsa AdBlue® deposu kilitlenmiş demektir.

Park etme

Arcın park edilmesi

⚠ **UYARI** Egzoz tertibatının sıcak parçalarının dan kaynaklanan yanma tehlikesi

Örneğin yapraklar, çim veya ağaç dalları gibi yanıcı malzemeler egzoz tertibatının sıcak parçalarına veya egzoz akımına temas ederse, bu malzemeler alev alabilir.

- ▶ Aracı, hiçbir yanıcı malzeme, sıcak bir araç parçasına temas etmeyecek şekilde park edin.
- ▶ Aracınızı kuru otların veya ekinleri biçilmiş tarlaların üzerine park etmeyin.

⚠ UYARI Araçta gözetimsiz çocuklar varken kaza ve yaralanma tehlikesi

Çocukları gözetimsiz olarak araçta bırakmanız durumunda, çocuklar;

- kapıları açabilir ve bundan dolayı başka kişileri veya trafik katılımcılarını tehlikeye sokabilir.
- araçtan inebilir ve bir kaza geçirebilir.
- araç donanımlarını kumanda edebilir ve örneğin sıkışabilir.

Çocuklar ayrıca, örneğin aşağıda belirtilenleri yaparak aracı hareket ettirebilir:

- sabitleme frenini çözerek.
- otomatik şanzımanı **P** park konumundan çıkartarak veya mekanik şanzımanı rölantı konumuna getirerek.
- motoru çalıştırarak.
- ▶ Aracı terk ederken anahtarı her zaman yanınıza alın ve aracı kilitleyin.
- ▶ Çocukları ve hayvanları asla gözetimsiz olarak araçta bırakmayın.
- ▶ Anahtarı, çocukların erişemeyeceği yerlerde muhafaza edin.

ⓘ HATIRLATMA Araç veya tahrik aksamı kayarak hasar görebilir

- ▶ Aracı her zaman kurallara uygun olarak güvenli şekilde park edin.
- ▶ Aracı her zaman kaymaya karşı emniyete alın.

⚠ UYARI Sabitlenmemiş sabitleme freni durumunda kaza ve yaralanma tehlikesi

Araç park konumunda **P** durdurulur ve sabitleme freni sabitlenmezse araç kayabilir.

Park konumu **P** tam olarak sabitleme freninin yerine geçemez.

Kaza ve yaralanma tehlikesi bulunmaktadır!

- ▶ Aracı aşağıda açıklandığı gibi kaymalara karşı emniyete alın.

Aracın istenmeyen kaymalara karşı düzgün bir şekilde emniyete alındığından emin olmak için aşağıdaki noktaları dikkate alın.

- ▶ Sabitleme frenini her zaman sabitleyin.
 - ▶ **Mekanik şanzımanlı araçlar:** 1.vitesi veya geri vitesi takın.
 - ▶ **Otomatik şanzımanlı araçlar:** **P** şanzıman konumuna geçin.
 - ▶ **Rampa çıkışlarında veya inişlerinde:** Ön tekerlekleri kaldırım yönüne çevirin.
 - ▶ **Rampa çıkışlarında veya inişlerinde:** Arka aksı bir takoz veya keskin kenarlı olmayan bir nesne ile emniyete alın (→ Sayfa 151).
- i** Aracı park ederken yan camı ilaveten beş dakika boyunca kontrol edebilirsiniz.

Manuel sabitleme freni

El freni kolunun sabitlenmesi veya çözülmesi

⚠ UYARI Sabitleme freni ile fren yapılmamasından kaynaklanan savrulma ve kaza tehlikesi

Sabitleme freni ile aracı frenlemek zorunday-sanız, frenleme mesafesi oldukça uzar ve tekerlekler bloke olabilir. Yüksek oranda savrulma ve kaza tehlikesi söz konusudur.

- ▶ Aracı sadece işletme freni devre dışı kaldıysa, sabitleme freni ile frenleyin.
- ▶ Bu sırada sabitleme frenini çok sıkı sabitlemeyin.
- ▶ Tekerlekler bloke olduğunda, tekrar dönene kadar sabitleme frenini hemen çözün.

⚠ UYARI Sabitleme freninin çözülmemesinden dolayı yangın ve kaza tehlikesi

Sabitleme freni seyir sırasında tamamen çözümlü değilse, aşağıda belirtilen durumlar meydana gelebilir:

- Sabitleme freni aşırı ısınabilir ve bundan dolayı bir yangına neden olabilir.
- Sabitleme freni, sabit tutma işlevini yitirebilir.
- ▶ Sürüş başlamadan önce sabitleme frenini tamamen çözün.

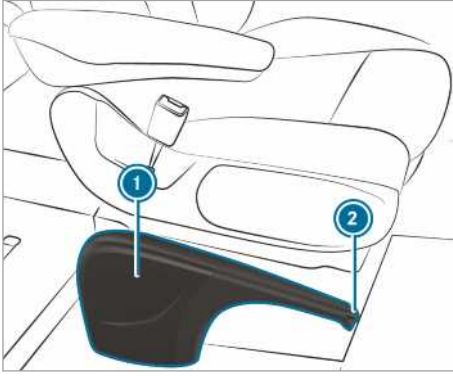

Araçı sabitleme freni ile frenlediğinizde, fren lambaları yanmaz.

Sabitleme frenini sadece araç hareketsiz durumdakken çekmelisiniz.

► **Sabitleme freninin çekilmesi:** El freni kolunu ① ulaşılabilen son kademeye kadar yukarıya çekin. Motor çalışırken, gösterge ekranındaki  kontrol lambası yanar. Araç harekete geçtiğinde bir ikaz sesi çalar.

① İndirilebilir el freni koluna sahip araçlarda, ardından el freni kolunu ① dayanak noktasına kadar aşağıya bastırabilirsiniz.

► **Sabitleme freninin çözülmesi:** İndirilebilir el freni koluna sahip araçlarda, önce el freni kolunu ① dayanak noktasına kadar yukarıya çekin.

► El freni kolunu ① bir miktar çekin ve çözme düğmesine ② basın.

► El freni kolunu ① dayanak noktasına kadar aşağıya hareket ettirin. Gösterge ekranındaki  kontrol lambası söner.

El freni kolunun indirilmesi veya kaldırılması (sadece indirilebilir el freni koluna sahip araçlarda)

Ön koşullar

- El freni çekili olmalıdır.

► **El freni kolunun indirilmesi:** El freni kolunu dayanak noktasına kadar aşağıya bastırın.

► **El freni kolunun yukarıya kaldırılması:** El freni kolunu dayanak noktasına kadar yukarıya çekin.

El freni koluyla acil frenlemenin yapılması

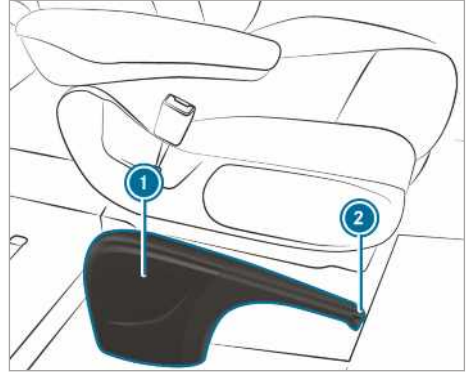

İstisnai durumlarda, işletme freni devre dışı kaldıysa, sabitleme freni ile bir acil frenleme gerçekleştirilebilirsiniz.

► **Acil frenleme:** Çözme düğmesini ② basılı tutun ve fren kolunu ① dikkatlice çekin.

Elektrikli sabitleme freni

Elektrikli sabitleme freni ile ilgili hatırlatmalar

⚠ UYARI Araçta gözetimsiz çocuklar varken kaza ve yaralanma tehlikesi

Çocukları gözetimsiz olarak araçta bırakmanız durumunda, çocuklar;

- kapıları açabilir ve bundan dolayı başka kişileri veya trafik katılımcılarını tehlikeye sokabilir.
- araçtan inebilir ve bir kaza geçirebilir.
- araç donanımlarını kumanda edebilir ve örneğin sıkışabilir.

Ayrıca çocuklar, örneğin aşağıda belirtilenleri yaparak araçı hareket ettirebilir:

- sabitleme frenini çözerek.
- şanzıman konumunun değiştirerek.
- araçı çalıştırarak.

► Çocukları asla gözetimsiz olarak araçta bırakmayın.

► Araçı terk ederken anahtarı her zaman yanınıza alın ve araçı kilitleyin.



► Anahtarı, çocukların erişemeyeceği yerlerde muhafaza edin.

Otomatik fonksiyonların sorunsuz bir şekilde çalışması için sürücü doğru bir pozisyonda oturmalıdır (→ Sayfa 65).

Elektrikli sabitleme freninin fonksiyonu devre ağı gerilimine bağlıdır. Devre ağı gerilimi düşük veya sistemde bir arıza söz konusuysa, elektrikli sabitleme freni duruma göre devreye alınmaz ve sarı renkli  kontrol lambası yanar.

Bu durumda aracı, aşağıda belirtildiği gibi park edin:

- Aracı düz bir zemine park edin ve kaymaya karşı emniyete alın.
- **Otomatik şanzımanı olan araçlar:** Şanzımanı  konumuna getirin.
- **Mekanik şanzımanı olan araçlar:** 1. vitese geçin.

 Elektrikli sabitleme freni, ancak kırmızı renkli  kontrol lambası sürekli yandığında gerçekten devreye alınmıştır.

Devreye alınmış durumdaki bir sabitleme freni, devre ağı gerilimi düşük veya sistemde bir arıza söz konusuysa, duruma göre çözülemez. Bir yetkili servisi haberdar edin. Elektrikli sabitleme freni, motor durdurulmuş durumdayken düzenli aralıklarla fonksiyon kontrolü yapar. Bu sırada oluşan sesler normaldir.

Elektrikli sabitleme freninin otomatik olarak sabitlenmesi

Otomatik şanzımanı olan araçlar:

Şanzıman  konumundaysa, elektrikli sabitleme freni otomatik olarak sabitlenir.

İlave olarak aşağıda belirtilen şartlardan en az biri yerine getirilmiş olmalıdır:

- Motor durdurulmuş olmalıdır.
- Sürücü, koltuğunda oturmamalıdır.
- Kemer kilidi açılmış olmalıdır.

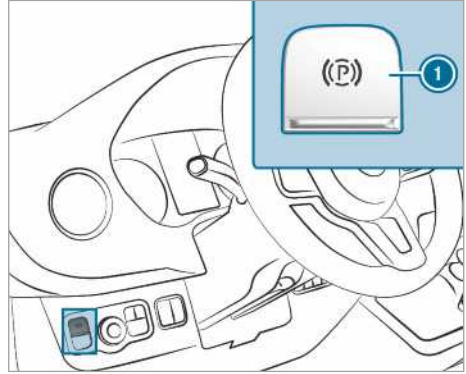



Elektrikli sabitleme freninin otomatik olarak devreye alınmasını önlemek için şalteri  çekin.

Elektrikli sabitleme freni, DISTRONIC aktif takip yardımcısı aracı hareketsiz duruma getirdiğinde de otomatik olarak sabitlenir.

İlave olarak aşağıda belirtilen şartlardan en az biri yerine getirilmiş olmalıdır:

- Motor durdurulmuş olmalıdır.
- Sürücü, koltuğunda oturmamalıdır.
- Kemer kilidi açılmış olmalıdır.
- Bir sistem arızası meydana gelmiş olmalıdır.
- Gerilim beslemesi yetersiz olmalıdır.
- Araç uzun bir süredir kullanılmıyor olmalıdır.

Gösterge ekranındaki kırmızı renkli  kontrol lambası yanar. Elektrikli sabitleme freni, ancak kırmızı renkli  kontrol lambası sürekli yandığında gerçekten devreye alınmıştır.

Mekanik şanzımanı olan araçlar:

Elektrikli sabitleme freni, aşağıda belirtilen şartlardan en az biri yerine getirildiğinde otomatik olarak sabitlenir:

- Motor durdurulmuş olmalıdır.
- Sürücü, koltuğundan kalkmış olmalıdır.
- Kemer kilidi açılmış olmalıdır.

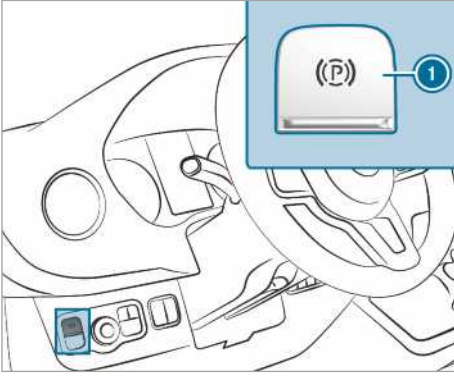

Elektrikli sabitleme freninin otomatik olarak devreye alınmasını önlemek için şalteri ❶ çekin.

Elektrikli sabitleme freninin otomatik olarak çözülmesi

Otomatik şanzımanı olan araçlar:

Araçınızın elektrikli sabitleme freni, aşağıda belirtilen tüm koşullar yerine getirildiğinde çözülür:

- Sürücü, sürücü koltuğunda oturmalıdır.
- Sürücü kemerini takmış olmalıdır.
- Motor çalışıyor olmalıdır.
- Şanzıman **D** veya **R** konumundayken gaz pedalına basıyor olmalısınız.

veya

Şanzımanı **P** konumundan **D** veya **R** konumuna getirdiğinizde. Daha dik rampa çıkışlarında, ayrıca gaz pedalına basmalısınız.

- Şanzıman **R** konumundayken, arka yana açılır kapılar kapalı olmalıdır.

Mekanik şanzımanı olan araçlar:

Araçınızın elektrikli sabitleme freni, aşağıda belirtilen tüm koşullar yerine getirildiğinde çözülür:

- Sürücü, sürücü koltuğunda oturmalıdır.
- Sürücü kemerini takmış olmalıdır.
- Motor çalışıyor olmalıdır.
- Bir vites takılı olmalıdır.
- Debriyaj pedalını serbest bırakıp aynı anda gaz pedalına basmalısınız.
- Geri vitese geçildiyse, arka yana açılır kapılar kapalı olmalıdır.

Elektrikli sabitleme freninin manuel olarak sabitlenmesi veya çözülmesi

⚠ UYARI Araçta gözetimsiz çocuklar varken kaza ve yaralanma tehlikesi

Çocukları gözetimsiz olarak araçta bırakmanız durumunda, çocuklar;

- kapıları açabilir ve bundan dolayı başka kişileri veya trafik katılımcılarını tehlikeye sokabilir.
- araçtan inebilir ve bir kaza geçirebilir.
- araç donanımlarını kumanda edebilir ve örneğin sıkışabilir.

Ayrıca çocuklar, örneğin aşağıda belirtilenleri yaparak aracı hareket ettirebilir:

- sabitleme frenini çözerek.
- şanzıman konumunun değiştirerek.
- aracı çalıştırarak.

▶ Çocukları asla gözetimsiz olarak araçta bırakmayın.

▶ Aracı terk ederken anahtarı her zaman yanınıza alın ve aracı kilitleyin.

▶ Anahtarı, çocukların erişemeyeceği yerlerde muhafaza edin.

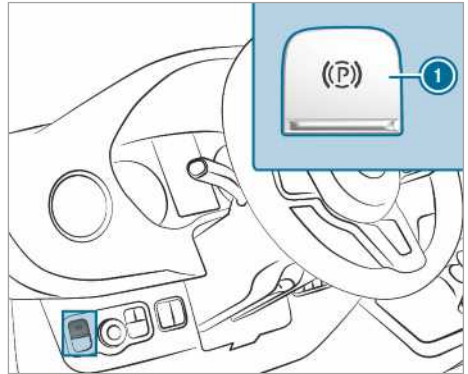

▶ **Sabitlenmesi:** Şaltlere ❶ basın.

Elektrikli sabitleme freni devrede olduğunda, gösterge ekranında kırmızı renkli **(P)** kontrol lambası yanar. Elektrikli sabitleme freni, ancak kırmızı renkli **(P)** kontrol lambası sürekli yandığında gerçekten devreye alınmıştır.

Sabitleme işlemi, kontak kapalı durumdayken de mümkündür.

- **Çözülmesi:** Şalteri ① çekin. Gösterge ekranındaki kırmızı renkli (P) kontrol lambası söner. Elektrikli sabitleme frenini, ancak kontak Start-Stop tuşu ile açılmışsa çözebilirsiniz.

Acil frenleme yapılması

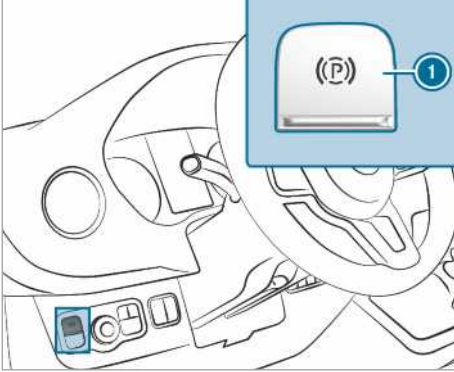

Acil durumlarda aracınızı seyir sırasında elektrikli sabitleme freni ile de frenleyebilirsiniz.

- Seyir sırasında elektrikli sabitleme freni şalterine ① basın. Elektrikli sabitleme freni şalterini ① basılı tuttuğunuz sürece aracınız frenlenir. Elektrikli sabitleme freni şalterine ① bastığınız süre arttıkça, aracınıza uygulanan frenleme gücü de aynı oranda artar.

Frenleme sırasında araç, aşağıda belirtilen geri bildirimlerde bulunur:

- Bir ikaz sesi çalar.
- "Park frenini çözün" ekran mesajı belirir.
- Gösterge ekranındaki kırmızı renkli (P) kontrol lambası yanıp söner.

Araç durana kadar fren yaptıysanız, ardından elektrikli sabitleme freni sabitlenir.

Aracı durdurma

Dört haftadan uzun bir süre aracın kullanılması

- **1. seçenek:** Aküyü bir akü şarjı koruma cihazına bağlayın.
- **2. seçenek:** Aracın marş aküsünü bağlayın.
- **3. seçenek:** Gerilim beslemesini ve akü ana şalterini kapatın ve ilave aküyü bağlayın.

- **4. seçenek:** Dinlenme durumunu etkinleştirerek gerilim beslemesini kesin (→ Sayfa 151). Akü şarjının muhafaza edilmesine yönelik önlemler alınmazsa akünün şarj seviyesi her üç haftada bir kontrol edilmelidir.

- **Akü gerilimi 12,2 V'nin altındaysa:** Akü boşalmasından kaynaklanan hasarları önlemek için aküyü şarj edin.

① Ayrıntılı bilgileri bir yetkili servisten edinebilirsiniz.

Dinlenme durumu

Dinlenme durumunu etkinleştirme/devre dışı bırakma

Ön koşullar

- Motor kapalı durumda.

Araç bilgisayarı:

- Ayarlar ► Araç
- Ruhezustand (Dinlenme durumu)

- **Etkinleştirme/Devre dışı bırakma:** Evet veya Hayır seçeneğini seçin.

Takozun kullanılması

Takozu, örneğin park ederken veya tekerlek değiştirirken aracın kaymasını engellemek için ilave emniyet olarak kullanın.

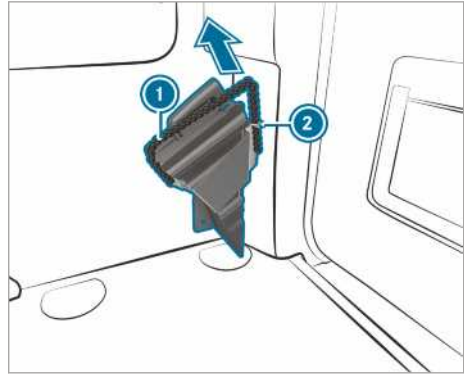

Yükleme/yolcu bölümünde takoz

- **Takozun çıkartılması:** Gergi halatını ① biraz aşağı doğru çekin ve tutucudan ② çıkartın.
- Takozu çıkartın.
- ① Saklırken takozun tutucuda gergi halatı ① ile emniyete alındığından emin olun.

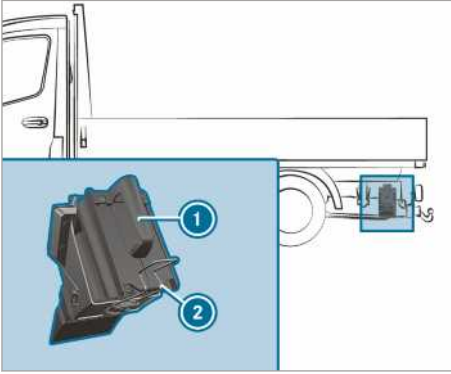

Şasinin arka tarafında takoz, sol araç tarafı (örnek)

► **Kasalı araçlarda takozun çıkartılması:**

Emniyet yayını ② aşağı doğru çekin ve takozu ① çıkartın.

- ① Saklarken takozun tutucuda emniyet yayı ile emniyete alındığından emin olun.

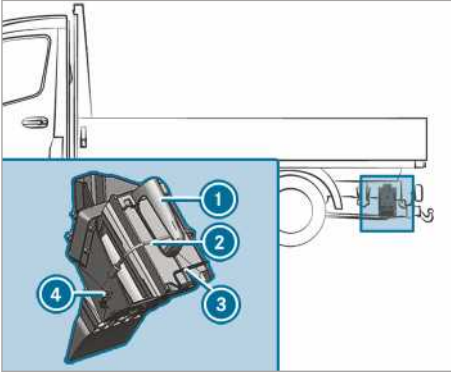

Şasinin arka tarafında takoz, sol araç tarafı (ön tekerleklerden tahrikli araç örneği)

► **Kasalı araçlarda takozun çıkartılması:** Kauçuk bandı ② kancadan ④ ayırın.

Emniyet yayını ③ aşağı doğru çekin ve takozu ① çıkartın.

- ① Saklarken takozun tutucuda emniyet yayı ile emniyete alındığından emin olun.

Sürüş ve sürüş emniyeti sistemleri

Sürüş sistemlerine ve sorumluluklarınıza ilişkin hatırlatma

Aracınız; sürüş yaparken, park ederken ve manevra yaparken size destek sağlayan sürüş sistemlerine sahiptir. Sürüş sistemleri yardımcı gereçler olup sorumluluklarınızı ortadan kaldırmaz. Trafik akışına her zaman dikkat edin ve gerekirse müdahalede bulunun. Emniyetli kullanıma yönelik sınırları dikkate alın.

Sensörler ile ilgili bilgiler

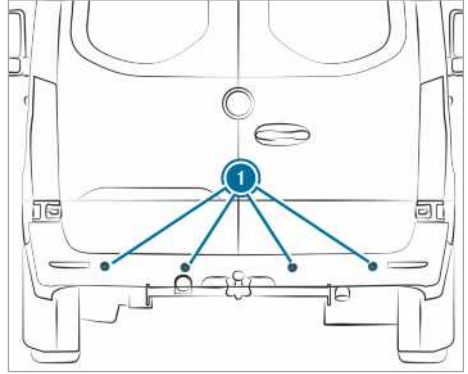

Bazı sürüş ve sürüş emniyet sistemleri; sensörler ① aracılığıyla aracın ön, arka veya yan alanını denetler (araç donanımına bağlı olarak).

Radar sensörleri, araç donanımına bağlı olarak tamponun arkasına ve/veya radyatör ızgarasının arkasına entegre edilmiştir. Bu parçaları kirden, buzdan veya kar çamurundan arındırın (→ Sayfa 287). Sensörlerin üzeri, örneğin bisiklet taşıyıcısı, taşan yük veya yapışkan etiket ile örtülmemelidir. Bir çarpışmadan ve gerekirse bununla bağlantılı, görünmeyen tampon veya radyatör kaplaması hasarından sonra radar sensörlerinin fonksiyonunu bir yetkili serviste kontrol ettirin.

Sürüş ve sürüş emniyet sistemlerinin fonksiyonu

Bu bölümde, aşağıda belirtilen sürüş ve sürüş emniyet sistemleri ile ilgili bilgiler bulabilirsiniz:

- ABS (anti blokaj sistemi) (→ Sayfa 153)
- ASR (anti patinaj kumandası) (→ Sayfa 153)
- BAS (fren asistanı sistemi) (→ Sayfa 153)

- ESP® (elektronik stabilite programı) (→ Sayfa 154)
- EBD (Electronic Brakeforce Distribution - Elektronik fren gücü dağılımı) (→ Sayfa 155)
- Aktif fren asistanı (→ Sayfa 155)
- Adaptif fren ışığı (→ Sayfa 157)
- TEMPOMAT (→ Sayfa 157) ve hız sınırlayıcı (→ Sayfa 158)
- DISTRONIC aktif mesafe ayar asistanı (→ Sayfa 160)
- Yokuşta kalkış yardımı
- HOLD fonksiyonu (→ Sayfa 162)
- PARKTRONIC park asistanı (→ Sayfa 163)
- Geri sürüş kamerası (→ Sayfa 164)
- 360° kamerası (→ Sayfa 166)
- ATTENTION ASSIST (dikkat asistanı) (→ Sayfa 168)
- Trafik işareti asistanı (→ Sayfa 170)
- Kör nokta asistanı (→ Sayfa 171)
- Aktif şerit takip asistanı (→ Sayfa 174)

ABS'nin (anti blokaj sistemi) fonksiyonları

Sürüş emniyet sistemleri ile ilgili önemli emniyet hatırlatmalarını dikkate alın.

ABS, kritik durumlarda fren basıncını ayarlar:

- Frenleme sırasında tekerleklerin bloke olması (örneğin bir tam frenlemede veya lastiklerin yol tutuşu yetersiz olduğunda) önlenir.
- Frenleme sırasında aracın manevra kabiliyeti, fiziksel olanaklar çerçevesinde sağlanır.
- ABS, yaklaşık 5 km/h'lik hızdan itibaren çalışır. ABS, kaygan yollarda hafifçe frene basmanız dahi düzenleme yapar.

Sistem sınırları

Bir arıza söz konusu olup gösterge ekranındaki sarı renkli  ABS ikaz lambası motor çalıştırdıktan sonra sürekli yandığında, ABS kısıtlı çalışabilir veya hiç çalışmayabilir.

ABS müdahale ediyorsa, fren pedalında bir titreşim hissedersiniz. Fren pedalının titreşmesi, yol koşullarının tehlikeli olduğuna dair ve itinalı bir sürüş yapılması için bir hatırlatma olabilir.

ABS müdahale ettiğinde: Frenleme durumu geçene kadar fren pedalına kuvvetlice basmaya devam edin.

Tam frenleme: Tüm gücünüzle fren pedalına basın.

BAS'nin (fren asistanı sistemi) fonksiyonu

⚠ UYARI BAS (fren asistanı sistemi) arızasından kaynaklanan kaza tehlikesi

BAS arızalıysa, frenleme mesafesi acil frenleme durumlarında uzayabilir.

- ▶ Acil frenleme durumlarında tüm gücünüzle fren pedalına basın. Bu sırada ABS, tekerleklerin bloke olmasını engeller.

BAS, bir acil frenleme durumunda ilave fren gücü ile size destek sağlar.

Hızlı bir şekilde fren pedalına bastığınızda, BAS etkinleştirilir:

- BAS, frenin fren basıncını otomatik olarak artırır.
- BAS, frenleme mesafesini kısaltabilir.
- Bu sırada ABS, tekerleklerin bloke olmasını engeller.

Fren pedalını bıraktığınızda, fren tekrar alışlagelmiş şekilde çalışır. BAS etkin durumdan çıkartılır.

ASR'nin (anti patinaj kumandası) fonksiyonları

ASR, uyarlanmamış kalkışların ve hızlanmaların yol açtığı kaza tehlikesini ne azaltabilir ne de fiziksel sınırları ortadan kaldıracaktır. ASR sadece yardımcı bir gereçtir. Sürüş tarzınızı, her zaman mevcut yol ve hava koşullarına uyarlayın.

Tüm tekerleklerden tahrikli araçlarda tüm tekerleklerden tahriki devreye alır veya devreden çıkarırsanız, ASR vites değiştirme işlemi boyunca devre dışı kalır.

Direksiyon simidinde tuşları olmayan araçlar:

ASR arızalıysa, motor çalışırken  kontrol lambası yanar ve motor gücü azaltılmış olabilir (→ Sayfa 27).

ASR, aracın traksiyon kapasitesini, yani lastikler ile yol arasındaki güç aktarımını ve böylece sürüş stabilitesini de sürekli iyileştirir. Tahrikli tekerlekler patinaj yaptığında, ASR tahrikli tekerlekleri ayrı frenler ve motor torkunu sınırlar. ASR böylece, özellikle ıslak veya kaygan yollardaki kalkışlarda ve hızlanmalarda size destek sağlar.

Yeterli traksiyon sağlanabilecek bir zemin yoksa, ASR ile de sorunsuz bir kalkış yapamazsınız. Burada, aracın lastik türü ve toplam ağırlığı ve ayrıca yolun rampa çıkış eğimi de önemli bir rol oynamaktadır.

ASR müdahale ettiğinde, gösterge ekranındaki  ikaz lambası yanıp söner.

ESP® 'nin (elektronik stabilite programı) fonksiyonları

▲ UYARI ESP® arızasından kaynaklanan savrulma tehlikesi

ESP® arızalıysa, ESP® araç stabilizasyonu sağlamaz. Ayrıca diğer sürüş emniyet sistemleri devre dışıdır.

- ▶ Dikkatli bir şekilde sürüşe devam edin.
- ▶ ESP®'yi bir yetkili serviste kontrol ettirin.

▲ UYARI ESP® 'nin devreden çıkartılmasından kaynaklanan savrulma tehlikesi

ESP® 'yi devreden çıkarttığınızda, ESP® araç stabilizasyonu sağlamaz.

- ▶ ESP® 'yi, ancak aşağıda belirtilen durumlarda devreden çıkartın.

Aracı (örneğin performans kontrolü için) bir test standında kullanmayın. Aracı bir test standında kullanmak zorundaysanız, önce bir yetkili servis-ten bilgi alınması gerekir.

Tüm tekerleklerden tahrikli araçlarda tüm tekerleklerden tahriki devreye alır veya devreden çıkartırsanız, ESP® vites değiştirme işlemi boyunca devre dışı kalır.

ESP® arızalıysa veya devreden çıkartıldıysa, motor çalışırken  ikaz lambası yanar ve motor gücü azaltılmış olabilir (→ Sayfa 27).

- ① Sadece tavsiye edilen lastik ebatlarına sahip tekerlekleri kullanın. ESP® ancak bu durumda gerektiği şekilde çalışır.

ESP® 'nin (elektronik stabilite programı) devreye alınması veya devreden çıkartılması

Multimedya sistemi:

- ① ESP®, ancak hızlı erişimde en az bir fonksiyonun daha mevcut olması durumunda hızlı erişim üzerinden devreye alınabilir ve devreden çıkartılabilir. Aksi takdirde ESP® 'yi **Asistan** menüsünde bulabilirsiniz.

▶ ESP seçin.
Bir sorgu belirir.

▶ Açık veya  Kapalı seçin.

Kombine göstergedeki  ESP® OFF ikaz lambası sürekli yandığında, ESP® devreden çıkartılmıştır.

Kombine göstergede belirebilecek ikaz lambaları ve ekran mesajları ile ilgili bilgileri dikkate alın.

ESP® yan rüzgar asistanının fonksiyonları

ESP® devreden çıkartılmışsa veya bir arıza nedeniyle devreden çıktıysa, yan rüzgar asistanı çalışmaz.

Yan rüzgar asistanı, aşağıda belirtilen koşullarda tepki vermez:

- araç, örneğin kasisler veya çukurlar nedeniyle şiddetli sarsıntılara maruz kaldığında
- araç, örneğin kardan ve buzdan dolayı kayma veya Aquaplaning (ıslak yolda kayma) nedeniyle yol tutuşunu kaybettiğinde
- sürücü, hızlı ve büyük direksiyon manevraları yaptığında

Sürüş durumu normal hale geldiğinde, yan rüzgar asistanı tekrar çalışmaya hazırdr.

Yan rüzgar asistanı, aracınızın düz gidiş tutumunu bozabilecek aniden çıkan şiddetli yan rüzgarları algılayabilir. Yan rüzgar asistanı, yan rüzgarın yönüne ve şiddetine bağlı olarak müdahale eder.

Stabilize eden bir fren müdahalesi, aracı şeritte tutmak için size destek sağlar.

Yan rüzgar asistanının açıkça fark edilebilir bir müdahalesi olduğunda, kombine göstergede bir bilgi belirir.

Yan rüzgar asistanı, düz yolda veya hafif virajlı yolda yapılan sürüşte 80 km/h'lik bir araç hızından itibaren etkindir.

ESP® römork stabilizasyonunun fonksiyonu

▲ UYARI Kötü yol ve hava koşullarında kaza tehlikesi

Römork stabilizasyonu, kötü yol ve hava koşullarında römorkun savrulmasını önlemez. Yüksek ağırlık merkezine sahip römorklar, ESP® henüz bu durumu algılamadan devrilebilir.

- ▶ Sürüş tarzını her zaman güncel yol ve hava koşullarına uyarlayın.

ESP® römork stabilizasyonu, kritik sürüş durumlarda erkenden müdahale eder ve bu sayede size römork ile yapılan sürüşte önemli ölçüde destek sağlar. Römork stabilizasyonu, ESP®'nin bir parçasıdır.

Sensör sistemi ve değerlendirme mantığı römorkun savrulma hareketlerini algıladığında, ESP® römork stabilizasyonu öncelikle aracın her bir tekerleğini kontrollü bir şekilde frenler. Böylece savrulma hareketlerine karşı koyar. Savrulma hareketleri kesildiğinde, römorklu araç stabil hale gelene kadar araç frenlenir ve gerektiğinde aracın motor gücü sınırlanır.

Aracınız römork (römorklu araç) ile birlikte savrulduğunda, römorklu aracı sadece frene basarak stabil hale getirebilirsiniz. ESP® römork stabilizasyonu, bu durumda römorku stabil duruma getirmek için size destek sağlar.

ESP® römork stabilizasyonu yaklaşık 65 km/h'lik bir hızdan itibaren etkindir.

ESP® bir arıza nedeniyle devreden çıktıysa, römork stabilizasyonu çalışmaz.

EBD'nin (Electronic Brakeforce Distribution - Elektronik fren gücü dağılımı) fonksiyonu

EBD, aşağıda belirtilen özelliklere sahiptir:

- Arka tekerleklerdeki fren basıncının denetlenmesi ve ayarlanması
- Frenleme sırasında, özellikle virajlarda sürüş stabilitesinin iyileştirilmesi

Aktif fren asistanının fonksiyonu

Aktif fren asistanı, aşağıda belirtilen fonksiyonlardan oluşmaktadır:

- Mesafe ikaz fonksiyonu
- Bağımsız frenleme fonksiyonu
- Duruma uygun fren takviyesi

Aktif fren asistanı, araçlara veya yayalara çarpma tehlikesini en aza indirme veya kaza sonuçlarını azaltma konusunda size yardımcı olabilir.

Aktif fren asistanı bir çarpma tehlikesi algılandığında, görsel ve işitsel olarak ikaz edilirsiniz.

Görsel veya işitsel ikaza tepki vermediğinizde, kritik durumlarda bağımsız bir frenleme başlatılabilir.

Yandan gelen yayalar ve bisiklet sürücülere: Aktif fren asistanı, oldukça kritik durumlarda doğrudan bağımsız bir frenleme başlatabilir. Bu durumda

görsel ve işitsel ikaz, frenleme işlemi ile eş zamanlı olarak gerçekleşir.

Kritik bir durumda kendiniz frenler veya bağımsız frenleme sırasında fren pedalına basarsanız, duruma uygun bir fren takviyesi gerçekleşir. Gerekli olması durumunda fren basıncı tam frenlemeye kadar arttırılır. Duruma uygun fren takviyesi, ancak frene kuvvetli bir şekilde basıldığında gerçekleşir, aksi takdirde bağımsız frenleme yapılır.

⚠ UYARI Aktif fren asistanının kısıtlı algılamasından kaynaklanan kaza tehlikesi

Aktif fren asistanı, nesnelere ve karmaşık trafik durumlarını her zaman net bir şekilde algılayamaz.



Sisteme bağlı olarak karmaşık sürüş durumlarda fren asistanı sebepsiz olarak müdahale edebilir veya gerektiğinde müdahale edemez. Fren tertibatı; bu durumlarda veya aktif fren asistanı arızasında tam güç desteği ve BAS ile birlikte çalışmaya devam eder.

- ▶ Trafik durumunu her zaman dikkatlice gözlemleyin ve sadece aktif fren asistanına güvenmeyin. Aktif fren asistanı sadece yardımcı bir gereçtir. Yeterli emniyet mesafesinin, hızın ve zamanında frenlemenin sorumluluğu aracın sürücüsüne aittir.
- ▶ Frenlemeye hazır olun ve gerekirse kaçınma manevrası yapın.

Aktif fren asistanının sistem sınırlarını da dikkate alın.

Her bir kısmi fonksiyon, aşağıda belirtilen hız aralıklarında mevcuttur: Mesafe ikaz fonksiyonu

Mesafe ikaz fonksiyonu, aşağıda belirtilen durumlarda sizi ikaz eder:

- yaklaşık 30 km/h'lik bir hızdan itibaren, birkaç saniyeden daha uzun bir süre boyunca, önde giden araca olan mesafe gidilen hıza göre çok az olduğunda
Bu durumda kombine göstergedeki  mesafe ikazı ikaz lambası yanar.
- yaklaşık 7 km/h'lik bir hızdan itibaren, kritik bir şekilde araca veya yayaya yaklaştığınızda Aralıklı çalan bir ikaz sesi duyarsınız ve kombine göstergedeki  mesafe ikazı ikaz lambası yanar.

Derhal frenleyin veya trafik durumunun müsait olması durumunda tehlike oluşturmayacak şekilde mümkünse engelden kaçının.

Mesafe ikaz fonksiyonu, aşağıda belirtilen durumlarda aralıklı çalan ikaz sesi ve ikaz lambası ile size destek sağlayabilir:

Önde giden araçlar	Duran araçlar	Yandan gelen araçlar	Yandan gelen yayalar/bisiklet sürücüleri	Duran yayalar
yaklaşık 250 km/h'ye kadar	yaklaşık 200 km/h'ye kadar	tepki verilmez	yaklaşık 60 km/h'ye kadar	tepki verilmez

Bağımsız frenleme fonksiyonu

Bağımsız frenleme fonksiyonu yaklaşık 7 km/h'lik bir araç hızından itibaren, aşağıda belirtilen durumlarda müdahale edebilir:

Önde giden araçlar	Duran araçlar	Yandan gelen araçlar	Yandan gelen yayalar/bisiklet sürücüleri	Duran yayalar
yaklaşık 250 km/h'ye kadar	yaklaşık 200 km/h'ye kadar	tepki verilmez	yaklaşık 60 km/h'ye kadar	tepki verilmez

Duruma uygun fren takviyesi

Duruma uygun fren takviyesi yaklaşık 7 km/h'lik bir araç hızından itibaren, aşağıda belirtilen durumlarda müdahale edebilir:

Önde giden araçlar	Duran araçlar	Yandan gelen araçlar	Yandan gelen yayalar/bisiklet sürücüleri	Duran yayalar
yaklaşık 250 km/h'ye kadar	yaklaşık 80 km/h'ye kadar	tepki verilmez	yaklaşık 60 km/h'ye kadar	tepki verilmez

Aktif fren asistanı tarafından başlatılan bir fren müdahalesinin iptal edilmesi

Aktif fren asistanının bir fren müdahalesini, aşağıda belirtilenleri yaparak her zaman sonlandırabilirsiniz:

- gaz pedalına sonuna kadar basarak veya Kick-down yaparak
- ayağınızı fren pedalından çekerek (sadece duruma uygun bir fren takviyesi sırasında)

Aktif fren asistanı, aşağıda belirtilen koşullardan biri yerine getirildiğinde fren müdahalesini sonlandırabilir:

- manevra yaparak engelden kaçındığımızda.
- artık bir çarpma tehlikesi mevcut olmadığına.
- sürüş yolunuzun üzerinde artık bir engel algılanmadığında.

Sistem sınırları

Aşağıda belirtilen durumlarda sistem kısıtlı çalışabilir veya hiç çalışmayabilir:

- sensörler kar, yağmur, sis veya yoğun su köpüğü nedeniyle engellendiğinde
- sensörler kirlendiğinde, buğulandığında, hasar gördüğünde veya üzeri kapatıldığında
- sensörler başka radar kaynakları tarafından engellendiğinde, örneğin katlı otoparklarda radar dalgaları güçlü bir şekilde geri yansıtıldığında
- bir lastik basınç kaybı veya bir lastik hasarı algılandığında ve gösterildiğinde
- kontağa bastıktan veya sürüşe başladıktan sonra sistem gücünün tamamı birkaç saniyelikğine mevcut değildir

Sistem, bazı durumlarda aşağıda belirtilenlere karşı doğru tepki vermez:

- nesnelere her zaman net bir şekilde algılanmadığı karmaşık trafik durumlarında
- yayalar veya araçlar sensörlerin algılama alanında hızlı hareket ettiğinde
- yayaların önü başka nesnelere nedeniyle kapatıldığında
- dar yarıçaplı virajlarda

Aktif fren asistanının ayarlanması

Ön koşullar

- Kontak açılmıştır.

Multimedya sistemi:

→  → Ayarlar → Asistan
→ Aktif fren asistanı

Aşağıda belirtilen ayarlar mevcuttur:

- Erken
 - Zamanında
 - Geç
- Bir ayar seçin.

Motor her çalıştırıldığında otomatik olarak **Zamanında** ayarı seçilir.

Aktif fren asistanının devreden çıkartılması

① Aktif fren asistanının her zaman devrede bırakılması tavsiye edilmektedir.

► **Kapalı** seçin.
Mesafe ikaz fonksiyonu ve bağımsız frenleme fonksiyonu devreden çıkartılır.

① Aktif fren asistanı devreden çıkartıldığında, çok fonksiyonlu ekranın durum alanında  sembolü belirir.

Adaptif fren ışığının fonksiyonu

Adaptif fren ışığı bir acil frenleme durumunda, aşağıda belirtilen eylemler aracılığıyla arkadaki trafiği ikaz eder:

- yanıp sönen fren lambaları
- ikaz flaşörü tertibatının açılması

Araç 50 km/h'nin üzerindeki bir hızda güçlü bir şekilde frenlendiğinde, fren lambaları hızlı aralıklarla yanıp söner. Böylelikle arkadan gelen trafik dikkat çekici bir şekilde ikaz edilir.

Hız, frenlemenin başlangıcında 70 km/h'nin üzerindeyse, araç durduğunda ikaz flaşörü tertibatı açılır. Ardından tekrar kalkış yapıldığında, ikaz flaşörü tertibatı yaklaşık 10 km/h'den itibaren otomatik olarak kapanır. İkaz flaşörü tertibatını, ikaz flaşörü tuşuyla da kapatabilirsiniz.

TEMPOMAT ve hız sınırlayıcı

TEMPOMAT'ın fonksiyonu

TEMPOMAT, kaydedilen bir hızı korumak için aracı kendiliğinden hızlandırır ve frenler.

Örneğin sollamak için hızlandığınızda, kayıtlı hız silinmez. Sollama işleminden sonra ayağınızı gaz pedalından çektiğinizde, TEMPOMAT tekrar kayıtlı hızı ayarlar.

TEMPOMAT'ı, direksiyon simidindeki ilgili tuşlar ile kumanda edersiniz. 20 km/h'den itibaren her hızı ayarlayabilirsiniz.

TEMPOMAT'ın, uyarlanmamış bir sürüş tarzının yol açtığı kaza tehlikesini azaltması ve fiziksel sınırları ortadan kaldırması mümkün değildir. Yol, hava ve trafik durumunu dikkate alamaz. TEMPOMAT sadece yardımcı bir gereçtir. Emniyet mesafesinin, hızın, zamanında frenlemenin ve şeridi takip etmenin sorumluluğu size aittir.

Çok fonksiyonlu ekrandaki göstergeler

Çok fonksiyonlu ekranda TEMPOMAT'ın durumu ve kayıtlı hız gösterilir.



Gösterge ekranındaki gösterge (renkli ekran)

- ① TEMPOMAT seçili
- ② Ayarlanan hız gri: Hız kayıtlı, TEMPOMAT etkin durumda değil
- ③ Ayarlanan hız yeşil: Hız kayıtlı, TEMPOMAT etkin

Sistem sınırları

TEMPOMAT, bir rampa çıkışında hızı koruyamayabilir. Rampa çıkış eğimi azaldığında, kayıtlı hız tekrar ayarlanır.

Uzun ve dik eğimlerde erkenden bir düşük vitese geçmelisiniz. Bunu, özellikle araç yüklü durumdaiken dikkate alın. Böylece motorun frenleme etkisinden yararlanırsınız. Bu sayede fren tertibatına daha az yüklenir ve frenlerin aşınmasını ve çabuk aşınmasını önlersiniz.

TEMPOMAT'ı, aşağıda belirtilen durumlarda kullanmayın:

- hızın sürekli değiştirilmesi gerektiği trafik durumlarında, örneğin yoğun trafikte, çok virajlı yollarda
- buzlu veya kaygan yollarda. Tahrikli tekerlekler hızlanma sırasında yer tutuşunu kaybedebilir ve araç savrulabilir.
- görüş koşulu kötüyken sürüş yaptığınızda.

Hız sınırlayıcının fonksiyonu

Müsaade edilen toplam kütlesi 3,5 t'a kadar olan araç: Hız sınırlayıcı, aracın hızını sınırlar. Hız sınırlayıcı, kayıtlı hızı hemen ayarlayabilmek için kendiliğinden fren yapar.

Müsaade edilen toplam kütlesi 3,5 t'un üzerinde olan araç: Hız sınırlayıcı, aracın hızını sınırlar.

Hızı, aşağıda belirtilen şekillerde sınırlayabilirsiniz:

- Değişken: Hız sınırlamaları için, örneğin yerleşim yerlerinde
- Sabit: Uzun süreli hız sınırlamaları için, örneğin kış lastikleri kullanıldığında

Değişken hız sınırlayıcıyı, direksiyon simidindeki ilgili tuşlar ile kumanda edersiniz. 20 km/h'den itibaren her hızı ayarlayabilirsiniz. Aracı çalıştırdığınızda, uyarı, araç duruyorken de yapabilirsiniz.

Değişken hız sınırlayıcı ile ayarlanan hızı 3 km/h'den fazla aştığınızda, gösterge ekranında **LİM** sembolü yanıp söner. **Hız sınırlayıcı Ayarlanan hız aşıldı** mesajı belirir. Hız, ayarlanan hızın altına düştüğünde yanıp sönmeye işlemi sonlanır.

Hız sınırlayıcının, uyarlanmamış bir sürüş tarzının yol açtığı kaza tehlikesini azaltması ve fiziksel sınırları ortadan kaldırması mümkün değildir. Yol, hava ve trafik durumunu dikkate alamaz. Hız sınırlayıcı sadece yardımcı bir gereçtir. Emniyet mesajının, hızın, zamanında frenlemenin ve şeridi takip etmenin sorumluluğu size aittir.

Çok fonksiyonlu ekrandaki göstergeler

Çok fonksiyonlu ekranda hız sınırlayıcının durumu ve kayıtlı hız gösterilir.



Gösterge ekranındaki gösterge (renkli ekran)

- ① Hız sınırlayıcı seçili
- ② Ayarlanan hız gri: Hız kayıtlı, hız sınırlayıcı etkin durumda değil
- ③ Ayarlanan hız yeşil: Hız kayıtlı, hız sınırlayıcı etkin

Gaz pedalına sonuna kadar basılması

Gaz pedalına direnç noktasından ileri (sonuna kadar) bastığınızda, değişken hız sınırlayıcı pasif duruma alınır.

Değişken hız sınırlayıcı ile ayarlanan hızı 3 km/h'den fazla aştığınızda, gösterge ekranında **LİM** sembolü yanıp söner. **Hız sınırlayıcı Ayarlanan hız aşıldı** mesajı belirir.

Gaz pedalına sonuna kadar basmayı bıraktığınızda, değişken hız sınırlayıcı, aşağıda belirtilen durumlarda tekrar etkinleştirilir:

- seyir hızı kayıtlı hızın altına düştüğünde.
- kayıtlı hız çağrıldığında.
- yeni bir hız kaydettiğinizde.

TEMPOMAT veya değişken hız sınırlayıcının kumanda edilmesi

⚠ UYARI Kayıtlı hızdan kaynaklanan kaza tehlikesi

Kayıtlı hızı çağırduğunuzda ve bu hız güncel hızdan daha düşük olduğunda, araç frenlenir.

▶ Kayıtlı hızı çağırmadan önce trafik durumunu dikkate alın.

Ön koşullar

TEMPOMAT

- TEMPOMAT seçilmiş olmalıdır.
- ESP® devreye alınmış olmalıdır, fakat müdahale etmemelidir.
- Seyir hızı en az 20 km/h olmalıdır.

Değişken hız sınırlayıcı

- Araç çalıştırılmış olmalıdır.
- Değişken hız sınırlayıcı seçilmiş olmalıdır.

TEMPOMAT ve değişken hız sınırlayıcı arasında geçiş yapılması

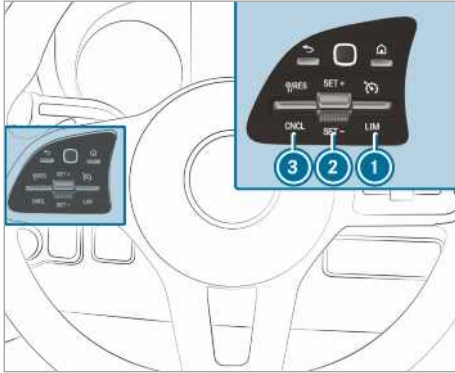

- ▶ **TEMPOMAT'ın seçilmesi:** ① şalterini yukarıya doğru bastırın.
- ▶ **Değişken hız sınırlayıcının seçilmesi:** ① şalterini aşağıya doğru bastırın.
- ① **DISTRONIC aktif takip yardımcısına sahip araçlar:** Değişken hız sınırlayıcı, başka bir tuş üzerinden seçilir (→ Sayfa 161).

TEMPOMAT'ın veya değişken hız sınırlayıcının etkinleştirilmesi

- ▶ ② şalterini yukarıya doğru (SET+) veya aşağıya doğru (SET-) bastırın.

- ▶ Ayağınızı gaz pedalından çekin. Güncel seyir hızı kaydedilir ve araç tarafından korunur (TEMPOMAT) veya sınırlandırılır (değişken hız sınırlayıcı).

Hızın artırılması/azaltılması

- ▶ ② şalterini yukarıya/aşağıya doğru bastırın. Kayıtlı hız 1 km/h artırılır veya azaltılır.

veya

- ▶ ② şalterini yukarıya/aşağıya doğru bastırın ve basılı tutun. Kayıtlı hız 1 km/h'lik adımlarla artırılır veya azaltılır.

veya

- ▶ ② şalterini direnç noktasından ileri yukarıya/aşağıya doğru bastırın. Kayıtlı hız 10 km/h artırılır veya azaltılır.

veya

- ▶ ② şalterini direnç noktasından ileri yukarıya/aşağıya doğru bastırın ve basılı tutun. Kayıtlı hız 10 km/h'lik adımlarla artırılır veya azaltılır.

veya

- ▶ Aracı istediğiniz hıza çıkartın.

- ▶ ② şalterini yukarıya doğru (SET+) veya aşağıya doğru (SET-) bastırın.

- ▶ Ayağınızı gaz pedalından çekin. Güncel seyir hızı kaydedilir ve araç tarafından korunur (TEMPOMAT) veya sınırlandırılır (değişken hız sınırlayıcı).

- ① **Mekanik şanzımanı olan araçlar:** Çok düşük motor devir sayısında TEMPOMAT veya hız sınırlayıcı devreden çıkar. Rölanti konumuna geçildiğinde veya debriyaj pedalına altı saniyeden uzun basıldığında, TEMPOMAT devreden çıkar.

Algılanan hızın devralınması

Trafik işareti yardımcısı, TEMPOMAT/değişken hız sınırlayıcı etkin durumdayken müsaade edilen azami hızın yer aldığı bir trafik işareti algılayıp bunu gösterge ekranında gösterdiğinde:

- ▶ ③ şalterini yukarıya doğru bastırın. Trafik işaretinin müsaade edilen azami hızı kaydedilir ve araç tarafından korunur veya gereğince sınırlandırılır.

TEMPOMAT'ın veya değişken hız sınırlayıcının etkin durumdan çıkartılması

- ▶ ③ (CNCL) şalterini aşağıya doğru bastırın.

TEMPOMAT veya değişken hız sınırlayıcı etkin durumdan çıkartıldığında,

- ② (SET+) veya (SET-) şalteri ile güncel seyir hızı kaydedilir ve araç tarafından korunur.
 - ③ (RES) şalteri ile en son kaydedilen hız çağrılır ve araç tarafından korunur.
- ① Frenlediğinizde, ESP® 'yi devreden çıkarttığınızda veya ESP® müdahale ettiğinde, TEMPOMAT devreden çıkartılır. Değişken hız sınırlayıcı etkin durumdan çıkartılmaz. Aracı durdurduğunuzda, en son kaydedilen hız silinir.

Sabit hız sınırlayıcı ile ilgili bilgiler

Aracın sürekli olarak belirli bir hızı aşmaması gerekirse (örneğin kış lastikleri kullanımında), bu hızı sabit hız sınırlayıcı ile ayarlayabilirsiniz.



Bunun için hızı, multimedya sistemi üzerinden 120 km/h ile 180 km/h arasındaki bir değere sınırlandırabilirsiniz (→ Sayfa 160).

Ayarlı hıza ulaşılmadan kısa bir süre önce, söz konusu hız çok fonksiyonlu ekranda gösterilir. Mesajı  ile onayladığınızda, araç durdurulana kadar artık herhangi bir gösterge belirmez. Yeni bir gösterge, ancak araç yeniden çalıştırıldığında belirir.

Gaz pedalına sonuna kadar basılsa dahi sabit hız sınırlayıcı pasif duruma alınmaz ve seyir hızı ayarlanan hızın altında kalır.

Kış lastiklerinde hız sınırının ayarlanması

Multimedya sistemi:

  **Ayarlar**  **Fahrzeug** (Araç)

 **Kış lastikleri sınırı**

 Bir hız seçin veya fonksiyonu kapatın.

DISTRONIC aktif mesafe ayar asistanı

DISTRONIC aktif takip yardımcısının fonksiyonu

DISTRONIC aktif takip yardımcısı, serbest sürüş sırasında ayarlı hızı korur. Önde giden araçlar algılandığında, ayarlanan mesafe, gerekirse araç durana kadar korunur. Araç, önde giden araca olan mesafeye ve ayarlanan hıza bağlı olarak hızlandırılır veya yavaşlatılır. Hız ve takip mesafesi, direksiyon simidinden ayarlanır ve kaydedilir. Hız 20 km/h ile 160 km/h veya 20 km/h ile aracın azami hızı arasında ayarlanabilir.

DISTRONIC aktif takip yardımcısının diğer özellikleri:

- DISTRONIC, önceden seçilen mesafeye göre dinamik olarak (kısa mesafe) veya yakıt tasarrufu sağlayacak şekilde (uzun mesafe) ayarlama yapar.
- Algılanan araç kütlesine bağlı olarak DISTRONIC ayarlamasının dinamiği azaltılır.
- Sollama şeridine geçmek için sinyal verildiğinde, araç kısa sürede kayıtlı hıza hızlandırılır.

DISTRONIC aktif takip yardımcısı sadece yardımcı bir gereçtir. Emniyet mesafesinin, hızın ve zamanında frenlemenin sorumluluğu sürücüyeye aittir.

Sistem sınırları

Sistem, örneğin aşağıda belirtilen durumlarda kısıtlı çalışabilir veya hiç çalışmayabilir:

- radar sensörleri kar, yağmur, sis, yoğun su serpintisi, doğrudan gelen ışık/güneş ışınımı veya çevre aydınlığı çok değişmesi nedeniyle engellendiğinde.
- radar sensörleri katlı otoparklarda veya dik rampa inişi veya rampa çıkışı olan yollarda engellenebilir.
- radar sensörleri kirlendiğinde veya üzeri kapandığında.
- Tahrikli tekerlekler, buzlu veya kaygan yollarda frenlemeden veya hızlanmadan dolayı yer tutuşunu kaybedebilir ve araç savrulabilir.
- Duran nesnelere, daha önce hareket ettiği belirlenmediyse algılanmaz.
- Virajlarda önde giden araçlar kaybedilebilir ve yeniden algılanmayabilir. Bunun sonucunda önde giden araca göre düzenleme yapılmaz ve istem dışı hızlanmalar meydana gelebilir.

DISTRONIC aktif takip yardımcısını bu durumlarda kullanmayın.

⚠ UYARI DISTRONIC aktif mesafe ayar asistanının hızlandırmasından veya frenlemesinden kaynaklanan kaza tehlikesi

DISTRONIC aktif mesafe ayar asistanı, örneğin aşağıda belirtilen durumlarda hızlandırabilir veya frenleyebilir:

- kalkış işlemi DISTRONIC aktif mesafe ayar asistanı tarafından gerçekleştirildiğinde.

- kayıtlı hız çağrıldığında ve bu hız güncel seyir hızına göre oldukça daha yüksek veya daha düşük olduğunda.
 - DISTRONIC aktif mesafe ayar asistanı önde giden bir aracı artık algılamadığında veya önemsiz nesnelere tepki verdiğinde.
- Trafik durumunu her zaman dikkatlice gözlemleyin ve frenlemeye hazır olun.
- Kayıtlı hızı çağırmadan önce trafik durumunu dikkate alın.

⚠ UYARI DISTRONIC aktif mesafe ayar asistanının yetersiz yavaşlatmasından kaynaklanan kaza tehlikesi

DISTRONIC aktif mesafe ayar asistanı, aracınızı mümkün olan azami yavaşlatmanın % 50'si ile frenler. Bu yavaşlatma yeterli olmadığında, DISTRONIC aktif mesafe ayar asistanı sizi görsel ve işitsel olarak ikaz eder.

- Bu durumlarda hızı uyarlayın ve yeterince mesafe bırakın.
- Kendiniz frenleyin ve/veya kaçınma manevrası yapın.

⚠ UYARI DISTRONIC aktif mesafe ayar asistanının kısıtlı algılamasından kaynaklanan kaza tehlikesi

DISTRONIC aktif mesafe ayar asistanı, aşağıda belirtilenlere tepki vermez veya kısıtlı olarak tepki verir:

- şerit ortalamadan seyredenlere veya şerit değiştirenlere
- yayalara, hayvanlara, iki tekerlekli araçlara veya duran araçlara ve ayrıca beklenmedik engellere
- karmaşık trafik durumlarına
- karşıdan ve yandan gelen araçlara

DISTRONIC aktif mesafe ayar asistanı, bu durumlarda ikaz veremez veya destekleyici müdahalede bulunamaz.

- Trafik durumunu her zaman dikkatlice gözlemleyin ve uygun şekilde tepki verin.

DISTRONIC aktif takip yardımcısı önde giden dar araçları, örneğin motosikletleri ve şeridi ortalamadan giden araçları algılayabilir.

DISTRONIC aktif mesafe ayar asistanının kumanda edilmesi

Ön koşullar

- Araç çalıştırılmış olmalıdır.
- Sabitleme freni çözülmüş olmalıdır.
- ESP® devreye alınmış olmalıdır, fakat müdahale etmemelidir.
- Şanzıman **[D]** konumunda olmalıdır.
- Sürücü ve ön yolcu kapısı kapalı olmalıdır.
- Sürücü koltuk doluluğu algılama sistemi, sürücü kemerinin takılı olduğunu algılaması gerekir.
- Radar sensör sistemi kontrolünün başarıyla tamamlanması gerekir.

Hız sınırlayıcı ve DISTRONIC aktif mesafe ayar asistanı arasında geçiş yapılması

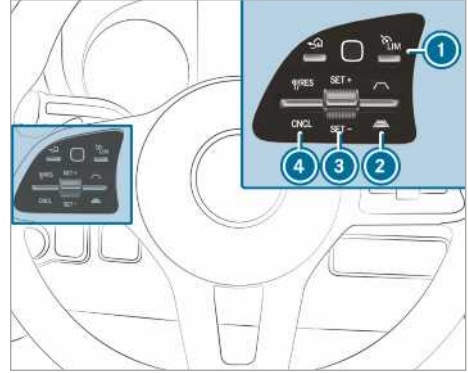

- **1** tuşuna basın.

DISTRONIC aktif mesafe ayar asistanının veya değişken hız sınırlayıcının etkinleştirilmesi

► Kayıtlı hız olmadan etkinleştirilmesi: **3**

şalterini yukarıya doğru (SET+) veya aşağıya doğru (SET-) bastırın.

Güncel seyir hızı kaydedilir ve araç tarafından korunur (DISTRONIC aktif mesafe ayar asistanı) veya sınırlandırılır (değişken hız sınırlayıcı).

veya

- **Kayıtlı hız ile etkinleştirilmesi:** **4** şalterini yukarıya doğru (RES) bastırın.

i **4** şalteri iki kez yukarıya doğru bastırıldığında, DISTRONIC aktif mesafe ayar asistanı veya değişken hız sınırlayıcı, kombine göstergede gösterilen hız sınırlaması ile etkinleştirilir.

Gösterilen hız sınırlamasının DISTRONIC aktif mesafe ayar asistanı veya hız sınırlayıcı etkin durumdayken devralınması

- ▶ ④ şalterini yukarıya doğru (RES) bastırın. Kombine göstergede gösterilen hız sınırlaması, kayıtlı hız olarak devralınır. Araç, hızını en fazla kayıtlı hıza kadar önde giden araca uyarlar.

DISTRONIC aktif mesafe ayar asistanı ile tekrar kalkış yapılması

- ▶ Ayağınızı fren pedalından çekin.
 - ▶ ④ şalterini yukarıya doğru (RES) bastırın.
- veya
- ▶ Kısa süreli ve belirgin şekilde gaz pedalına basın. DISTRONIC aktif mesafe ayar asistanının fonksiyonları sürdürülmeye devam edilir.

DISTRONIC aktif mesafe ayar asistanının etkin durumdan çıkartılması

⚠ UYARI Sürücü koltuğu terk edilirken DISTRONIC aktif mesafe ayar asistanının devrede olmasından kaynaklanan kaza tehlikesi

Araç, sadece DISTRONIC aktif mesafe ayar asistanı tarafından frenlenirken sürücü koltuğunu terk ederseniz kayabilir.

- ▶ Sürücü koltuğunu terk etmeden önce DISTRONIC aktif mesafe ayar asistanını her zaman devreden çıkartın ve aracı kaymaya karşı emniyete alın.

- ▶ ④ şalterini aşağıya doğru (CNCL) bastırın.
- ▶ Frene basın.

Hızın artırılması veya azaltılması

- ▶ ③ şalterini yukarıya doğru (SET+) veya aşağıya doğru (SET-) bastırın. Kayıtlı hız 1 km/h artırılır veya azaltılır.

veya

- ▶ ③ şalterini yukarıya doğru (SET+)/aşağıya doğru (SET-) bastırın ve basılı tutun. Kayıtlı hız 1 km/h'lik adımlarla artırılır veya azaltılır.

veya

- ▶ ③ şalterini direnç noktasından ileri bastırın. Kayıtlı hız 10 km/h artırılır veya azaltılır.

veya

- ▶ ③ şalterini direnç noktasından ileri bastırın ve basılı tutun. Kayıtlı hız 10 km/h'lik adımlarla artırılır veya azaltılır.

Önde giden araca olması gereken takip mesafesinin artırılması veya azaltılması

▶ Olması gereken takip mesafesinin artırılması

ması: ② şalterini aşağıya doğru () bastırın.

▶ Olması gereken takip mesafesinin azaltılması

ması: ② şalterini yukarıya doğru () bastırın.

Yokuşta kalkış yardımı ile ilgili bilgiler

Yokuşta kalkış yardımı, aşağıda belirtilen koşullarda yokuş yukarı kalkış yapılırken aracı kısa süre tutar:

- **Mekanik şanzımanı olan araçlar:** Bir vites takılıysa.
- **Otomatik şanzımanı olan araçlar:** Şanzıman **D** veya **R** konumundaysa.
- Sabitleme freni çözüldüyse.

Böylelikle aracınız hemen kaymaya başlamadan, ayağınızı fren pedalından gaz pedalına almak için zamanınız olur.

⚠ UYARI Aracın kaymasından kaynaklanan kaza ve yaralanma tehlikesi

Kısa bir süre sonra yokuşta kalkış yardımı aracı tutmayı bırakır ve araç kayabilir.

- ▶ Bu nedenle ayağınızı hızlıca fren pedalından gaz pedalına getirin. Aracı, yokuşta kalkış yardımı ile tutuluyorken asla terk etmeye çalışmayın.

HOLD fonksiyonu

HOLD fonksiyonu

Ön koşullar

- Sürücü koltuk doluluğu algılama sistemi, sürücü kemerinin takılı olduğunu algılaması gerekir.

HOLD fonksiyonu aracı, örneğin rampada kalkış yaparken frene basmanız gerekmeden sabit tutar. Kalkış yapmak için gaz verdiğinizde frenleme

etkisi kaldırılır ve HOLD fonksiyonu devreden çıkartılır.

Sistem sınırları

- Rampa çıkış eğimi, % 30'u aşmamalıdır.

PARKTRONIC park asistanı

PARKTRONIC park asistanının fonksiyonu

PARKTRONIC park asistanı, ultrasonik dalgalar ile çalışan elektronik bir park yardımcısıdır. Ön tamponda bulunan altı adet ve arka tamponda bulunan altı adet sensör ile aracınızın çevresini denetler. PARKTRONIC park asistanı, aracınız ile bir engel arasındaki mesafeyi size görsel ve işitsel olarak bildirir.

PARKTRONIC park asistanı sadece yardımcı bir gereçtir. Çevreye olan dikkatinizin yerini alamaz. Emniyetli şekilde manevra yapma, park etme ve park yerinden çıkma sorumluluğu her zaman size aittir. Manevra yaparken, park yerine girerken veya park yerinden çıkarken manevra alanında kişilerin, hayvanların veya nesnelere bulunmadığından emin olun.

Standart ayarda, engele yaklaşık 0,4 m'lik bir mesafeden itibaren aralıklı bir ses çalar. Yaklaşık 0,3 m'lik bir mesafeden itibaren sürekli bir ses çalar. Multimedya sisteminde, ikaz seslerinin engele yaklaşık 1 m'lik uzak bir mesafedeyken çalmasını ayarlayabilirsiniz (→ Sayfa 163).

Multimedya sistemindeki PARKTRONIC park asistanı göstergesi

Multimedya sisteminde PARKTRONIC park asistanının göstergesi etkin değilken sürüş yolunda bir engel algılanırsa, yaklaşık 10 km/h'lik hızlara kadar multimedya sisteminde PARKTRONIC park asistanının bir açılır penceresi belirir.

Sistem sınırları

PARKTRONIC park asistanı, bazı koşullarda aşağıda belirtilen engelleri dikkate almaz:

- algılama alanının alt tarafında bulunan engeller, örneğin kişiler, hayvanlar veya nesnelere
- algılama alanının üst tarafında bulunan engeller, örneğin taşan yük, sarkan nesnelere veya kamyonların yüklem rampaları

Sensörler; kirden, buzdan veya kar çamurundan temizlenmiş olmalıdır. Aksi takdirde doğru şekilde çalışmayabilirler. Sensörleri çizmeden veya onlara hasar vermeden düzenli olarak temizleyin.

Römork tertibatı olan araçlar: Aracınız ve römork arasındaki elektrik bağlantısını oluşturdu-

ğunuzda, PARKTRONIC park asistanı arka bölgede etkin durumdan çıkartılmıştır.

PARKTRONIC park asistanının devreden çıkarılması veya devreye alınması

1 HATIRLATMA Yakın alandaki nesnelere kaynaklanan kaza tehlikesi

PARKTRONIC park asistanı, yakındaki belirli objeleri algılayamayabilir.

- ▶ Park ederken veya manevra yaparken sensörlerin alt veya üst tarafında bulunan nesnelere, örneğin çiçek saksılarına veya römork çeki demirlerine özellikle dikkat edin. Aksi takdirde araç veya diğer nesnelere hasar görülebilir.

Multimedya sistemi:

→  **Ayarlar** → **Hızlı erişim**

▶ **PARKTRONIC açık** seçin.

Fonksiyon, önceki duruma bağlı olarak açılır veya kapatılır.

i Araç çalıştırıldığında, PARKTRONIC park asistanı otomatik olarak devreye girer.

PARKTRONIC park asistanı ikaz seslerinin ayarlanması

Multimedya sistemi:

→ **Ayarlar** → **Asistan** → **Kamera & Park** → **İkaz seslerini ayarla**

İkaz sesi seviyesinin ayarlanması

▶ **İkaz sesleri seviyesi** seçin.

▶ Bir değer ayarlayın.

İkaz sesi yüksekliğinin ayarlanması

▶ **İkaz sesleri yüksekliği** seçin.

▶ Bir değer ayarlayın.

İkaz sesi çalma zamanının belirlenmesi

PARKTRONIC park asistanı ikaz seslerinin, engele uzak mesafedeyken çalıp çalmayacağını belirleyebilirsiniz.

▶ **Erken ikaz et** seçin.

▶ Fonksiyonu açın veya kapatın.

Ses azaltımının açılması veya kapatılması

PARKTRONIC park asistanı işitsel bir ikaz verirken, multimedya sistemindeki bir medya cihazı kaynağının ses seviyesinin azaltılıp azaltılmayacağını belirleyebilirsiniz.

▶ **İkaz sesleri sırasında ses azaltımı** seçin.

▶ Fonksiyonu açın veya kapatın.

Geri sürüş kamerası

Geri sürüş kamerasının fonksiyonu

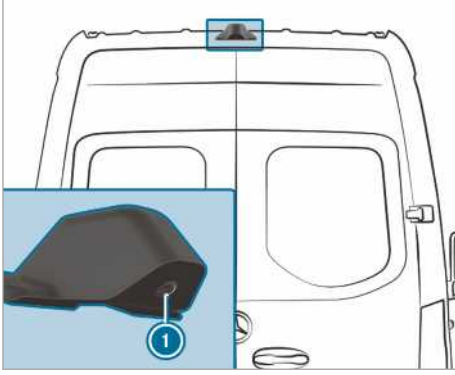

Fonksiyon multimedya sisteminde etkinleştiril-diye, geri vitese geçildiğinde geri sürüş kamera-sının ① görüntüsü multimedya sisteminde belirir. Dinamik yardımcı çizgiler, güncel direksiyon manevrasına göre sürüş yolunu gösterir. Bu sayede geri geri giderken yönünüzü saptayabilir ve engellerden kaçınabilirsiniz.

Aşağıda belirtilen koşullar yerine getirdiğinde, geri sürüş kamerasının ① görüntüsü multimedya sis-teminde de belirir:

- Kontak açık olmalıdır.
- Geri vites takılı olmamalıdır.
- Arka dışa açılır kapılar açık olmalıdır.

Böylece aracın arkasındaki alan denetlenebilir.

Arka dışa açılır kapılar kapatıldığında, geri sürüş kamerasının görüntüsü yaklaşık on saniye sonra ekrandan kaldırılır.

Geri sürüş kamerası sadece yardımcı bir gereçtir. Çevreye olan dikkatinizin yerini alamaz. Emniyetli şekilde manevra yapma ve park etme sorumlu-luğu her zaman size aittir. Manevra yaparken veya park ederken manevra alanında kişilerin, hayvan-ların veya nesnelere bulunmadığından emin olun.

Geri sürüş kamerası engelleri perspektif olarak kaydırılmış veya hatalı gösterebilir veya hiç gös-termeyebilir. Geri sürüş kamerası, arka tamponun çok yakınında veya altında bulunan nesnelere tümünü gösteremez. Sizi bir çarpışmaya, kişilere veya nesnelere karşı uyarır.

Aşağıda belirtilen görüntüler arasında seçim yapabilirsiniz:

- Normal görüntü

- Geniş açılı görüntü
- Römork görüntüsü

Aracın arkasındaki alan, dikiz aynasında olduğu gibi ters biçimde gösterilir.

Sistem sınırları

Geri sürüş kamerası, ayrıca aşağıda belirtilen durumlarda sadece kısıtlı çalışır veya hiç çalış-maz:

- sağanak yağmurda, kar yağışında veya siste.
- çevre aydınlığı kötüyse, örneğin gece.
- çevre, bir floresan ışığı ile aydınlatılıyorsa (ekranda dalgalanma meydana gelebilir).
- hızlı bir sıcaklık değişikliği meydana gelirse, örneğin kışın soğuk havada ısıtılmış bir garaja giderseniz.
- çevre sıcaklıkları çok yüksekse.
- kamera merceği kirlenmiş, üzeri kapanmış veya buğulanmışsa. Geri sürüş kamerasının temizliği ile ilgili hatırlatmaları dikkate alın (→ Sayfa 287).
- kamera veya aracınızın arka tarafı hasar gör-müşse. Bu durumda kamerayı, bunun pozisyo-nunu ve ayarını bir yetkili serviste kontrol etti-rin.

Aracın arka tarafına yapılan araç ilaveleri (örneğin bir yüklemeye kapağı) nedeniyle geri sürüş kamera-sının görüş alanı ve diğer fonksiyonları kısıtlanabi-lir.

- ① Ekranın kontrastı, güneş ışığının veya diğer ışık kaynaklarının yansımından dolayı olum-suz etkilenebilir. Bu durumda özellikle dikkatli olun.
- ① Ekranda, örneğin piksel hatasından dolayı ciddi kullanım kısıtlaması oluşması duru-munda, bunun onarılmasını veya değiştirilme-sini sağlayın.
- ① Zemin yüksekliğinde olmayan nesnelere ger-çekte olduklarından daha uzak gösterilir. Bun-lar, örneğin aşağıda belirtilenlerdir:
 - arkaya park etmiş bir aracın tamponu
 - bir römorkün çeki demiri
 - bir römork tertibatının topuzlu çeki demiri
 - bir kamyonun arka kısmı
 - eğik bir direk

Kamera görüntüsünün yardımcı çizgilerini sadece oryantasyon için kullanın. Nesnelere, en alttaki yatay yardımcı çizgiden daha fazla yaklaşmayın. Aksi takdirde aracınıza ve/veya nesneye hasar verebilirsiniz.

PARKTRONIC park asistanına sahip olmayan araçlar

Multimedya sisteminde, aşağıda belirtilen kamera görüntüleri mevcuttur:

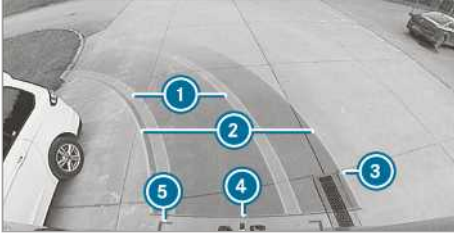

Normal görüntü

- ① Güncel direksiyon manevrasına göre sarı renkli lastik izleri (dinamik)
- ② Sarı renkli yardımcı çizgi, güncel direksiyon manevrasına göre araç genişliği (üzerinden geçilen alan) (dinamik)
- ③ Yaklaşık 1,0 m mesafedeki işaret (Arka dışa açılır kapılar halen komple açılabilir.)
- ④ Arka alana yaklaşık 0,3 m mesafedeki kırmızı renkli yardımcı çizgi
- ⑤ Arka alana yaklaşık 0,2 m mesafedeki kırmızı renkli yardımcı çizgiler, dış aynalar dahil araç genişliği



Geniş açılı görüntü

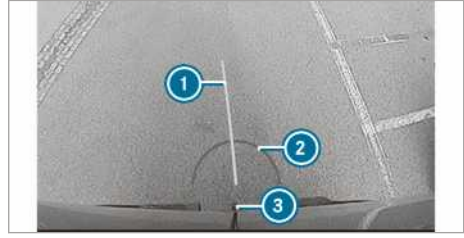

Römork görüntüsü (römork tertibatı takılı olduğunda)

- ① Sarı renkli yardımcı çizgi, yönlendirme yardımı
- ② Römork tertibatının topuz başlığına yaklaşık 0,3 m mesafedeki kırmızı renkli yardımcı çizgi
- ③ Römork tertibatının topuz başlığı

PARKTRONIC park asistanına sahip araçlar

Multimedya sisteminde, aşağıda belirtilen kamera görüntüleri mevcuttur:

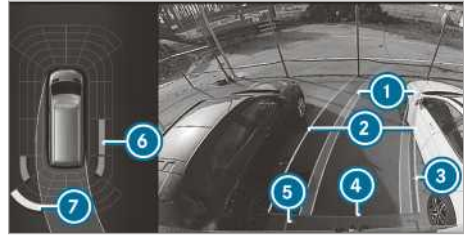

Normal görüntü

- ① Güncel direksiyon manevrasına göre sarı renkli lastik izleri (dinamik)
- ② Sarı renkli yardımcı çizgi, güncel direksiyon manevrasına göre araç genişliği (üzerinden geçilen alan) (dinamik)
- ③ Yaklaşık 1,0 m mesafedeki işaret (Arka dışa açılır kapılar halen komple açılabilir.)
- ④ Arka alana yaklaşık 0,3 m mesafedeki kırmızı renkli yardımcı çizgi
- ⑤ Arka alana yaklaşık 0,2 m mesafedeki kırmızı renkli yardımcı çizgiler, dış aynalar dahil araç genişliği
- ⑥ PARKTRONIC park asistanının turuncu renkli ikaz göstergesi: Orta mesafedeki engeller (yaklaşık 0,4 m ile 0,6 m arası)
- ⑦ PARKTRONIC park asistanının sarı renkli ikaz göstergesi: Yaklaşık 0,6 m ile 1,0 m arası mesafedeki engeller

- ① Engele olan mesafe yaklaşık 0,4 m'den daha yakınsa, PARKTRONIC park asistanının ikaz göstergesi kırmızı renkte yanar.
- ① Sistem komple devre dışı kaldığında, ikaz göstergesinin iç tarafındaki birimler kırmızı renkte gösterilir.

Arka taraftaki sistem devre dışı kaldığında, birimlerin göstergesi, aşağıda belirtildiği şekilde değişir:

- geriye doğru sürüş yapılırken arka taraftaki birimler kırmızı renkte gösterilir.
- ileriye doğru sürüş yapılırken arka taraftaki birimler ekrandan kaldırılır.

PARKTRONIC park asistanı devreden çıkartılırsa, ikaz göstergesi ekrandan kaldırılır.



Geniş açılı görüntü

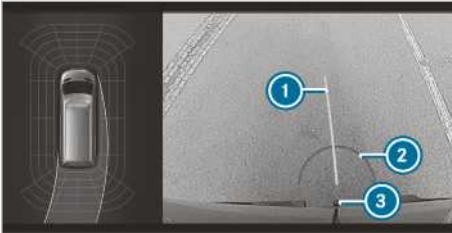

Römkör görüntüsü (römkör tertibatı takılı olduğunda)

- ① Sarı renkli yardımcı çizgi, yönlendirme yardımı
- ② Römkör tertibatının topuz başlığına yaklaşık 0,3 m mesafedeki kırmızı renkli yardımcı çizgi
- ③ Römkör tertibatının topuz başlığı

360° kamerası

360° kamerasının fonksiyonu

360° kamerası, dört kameradan oluşan bir sistemdir. Kameralar, aracın yakın çevresini algılar. Sistem, örneğin park ederken veya iyi görülemeyen yerlerden çıkarken size destek olur.

360° kamerası sadece yardımcı bir gereçtir. Çevreye olan dikkatinizin yerini alamaz. Emniyetli şekilde manevra yapma ve park etme sorumluluğu her zaman size aittir. Manevra yaparken veya park ederken manevra alanında kişilerin, hayvanların veya nesnelere bulunmadığından emin olun. Sistem, aşağıda belirtilen kameraların görüntülerini değerlendirir:

- Geri sürüş kamerası
- Ön kamera
- Dış aynalardaki iki yan kamera

360° kamerasının görüntüleri

Çeşitli görüntüler arasında seçim yapabilirsiniz:

Üstten görünüm

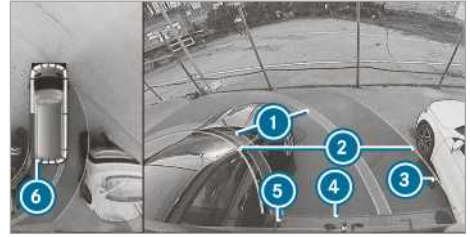

- ① Güncel direksiyon manevrasına göre sarı renkli lastik izleri (dinamik)
- ② Sarı renkli yardımcı çizgi, güncel direksiyon manevrasına göre araç genişliği (üzerinden geçilen alan) (dinamik)
- ③ Yaklaşık 1,0 m mesafedeki işaret (Arka dış açılır kapılar halen komple açılabilir.)
- ④ Arka alana yaklaşık 0,3 m mesafedeki kırmızı renkli yardımcı çizgi
- ⑤ Arka alana yaklaşık 0,2 m mesafedeki kırmızı renkli yardımcı çizgiler, dış aynalar dahil araç genişliği
- ⑥ PARKTRONIC park asistanının kırmızı renkli ikaz göstergesi: Yaklaşık 0,4 m veya daha yakın mesafedeki engeller

PARKTRONIC park asistanı çalışmaya hazır olup herhangi bir nesne algılanmadığında, ikaz göstergesinin birimleri gri renkte gösterilir.

- ① Sistem komple devre dışı kaldığında, ikaz göstergesinin birimleri kırmızı renkte gösterilir.

Arka taraftaki sistem devre dışı kaldığında, birimlerin göstergesi, aşağıda belirtildiği şekilde değişir:

- geriye doğru sürüş yapılırken arka taraftaki birimler kırmızı renkte gösterilir.

- ileriye doğru sürüş yapılırken arka taraftaki birimler ekrandan kaldırılır.

PARKTRONIC park asistanı devreden çıkartıldıysa, ikaz göstergesi ekrandan kaldırılır.

Yardımcı çizgiler

- ① Multimedia sistemi ekranındaki yardımcı çizgiler, kendi aracınıza olan mesafeleri gösterir. Mesafeler, sadece otoyol yüksekliğinde geçerlidir. Römork modundaki yardımcı çizgiler, römork tertibatının yüksekliğinde gösterilir.

Römork görüntüsü (römork tertibatı takılı olduğunda)

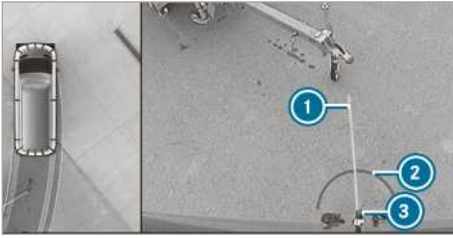

Römork görüntüsü (römork tertibatı takılı olduğunda)

- ① Sarı renkli yardımcı çizgi, yönlendirme yardımı
- ② Römork tertibatının topuz başlığına yaklaşık 0,3 m mesafedeki kırmızı renkli yardımcı çizgi
- ③ Römork tertibatının topuz başlığı

Ayna kameralarının yandan görüntüsü

Bu görüntüde, aracın yan tarafları görülebilir.

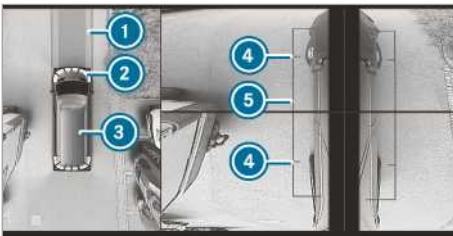

- ① Güncel direksiyon manevrasına göre şerit
- ② PARKTRONIC park asistanının sarı renkli ikaz göstergesi: Yaklaşık 1,0 m veya daha yakın mesafedeki engeller
- ③ Kendi aracınızın üstten görünümü

- ④ Tekerek temas noktalarının işareti
- ⑤ Dış aynalar açıkken araç genişliğinin yardımcı çizgisi

Engele olan mesafe azaldığında, ikaz göstergesinin ② rengi değişir.

Sistem arızası

Sistem çalışmaya hazır değilse, multimedia sisteminde aşağıda belirtilen gösterge belirir:



Sistem sınırları

360° kamerası, ayrıca aşağıda belirtilen durumlarda sadece kısıtlı çalışır veya hiç çalışmaz:

- ön kapılar açıksa.
- yan aynalar katlanmışsa.
- sağanak yağmurda, kar yağışında veya siste.
- çevre aydınlığı kötüyse, örneğin gece.
- çevre, bir floresan ışığı ile aydınlatılıyorsa (ekranda dalgalanma meydana gelebilir).
- hızlı bir sıcaklık değişikliği meydana gelirse, örneğin kışın soğuk havada ısıtılmış bir garaja girerseniz.
- çevre sıcaklıkları çok yüksekse.
- kamera merceği kirlenmiş, üzeri kapanmış veya buğulanmışsa.
- kameralar veya kameraların monte edildiği araç parçaları hasarlıysa. Bu durumda kameraları, bunların pozisyonunu ve ayarını bir yetkili serviste kontrol ettirin.

Bu durumlarda 360° kamerasını kullanmayın. Aksi takdirde park ederken duruma göre başkalarını yaralayabilir veya nesnelere çarpabilirsiniz.

Yüksekliği ayarlanabilir yürüyen aksamı olan araçlarda veya çok yüklü araçlarda, standart yüksekliğin dışına çıkıldığında teknik nedenlerden dolayı yardımcı çizgilerde ve hesaplanan görüntülerin gösteriminde hatalar meydana gelebilir.

Araca yapılan ilaveler (örneğin bir yüklemeye kapağı) nedeniyle kamera sisteminin görüş alanı ve diğer fonksiyonları kısıtlanabilir.

- ❶ Ekranın kontrastı, örneğin garajdan çıkarken güneş ışığının veya diğer ışık kaynaklarının aniden yansımından dolayı olumsuz etkilebilir. Bu durumda özellikle dikkatli olun.
- ❷ Ekranda, örneğin piksel hatasından dolayı ciddi kullanım kısıtlaması oluşması durumunda, bunun onarılmasını veya değiştirilmesini sağlayın.

Aşağıda belirtilen koşullar yerine getirdiğinde, 360° kamerasının görüntüsü otomatik olarak multimedya sisteminde belirir:

- Kontak açık olmalıdır.
- Arka dışa açılır kapılar açık olmalıdır.

Böylece aracın arkasındaki alan denetlenebilir.

Arka dışa açılır kapılar kapatıldığında, geri sürüş kamerasının görüntüsü yaklaşık on saniye sonra ekrandan kaldırılır.

360° kamerasının temizliği ile ilgili hatırlatmaları dikkate alın (→ Sayfa 287).

360° kamera görüntüsünün seçilmesi

Ön koşullar

- Multimedya sisteminde **Oto. geri sür. kamera** (→ Sayfa 168) fonksiyonu etkinleştirilmiş olmalıdır.

▶ Geri vitese geçin.

▶ Multimedya sisteminde istediğiniz görüntüyü seçin.

Geri sürüş kamerasının otomatik olarak çalışmasının açılması/kapatılması

Geri sürüş kamerası sadece yardımcı bir gereçtir. Çevreye olan dikkatinizin yerini alamaz. Emniyetli şekilde manevra yapma, park etme ve park yerinden çıkma sorumluluğu her zaman size aittir. Ayrıca sürüş yolunda kişilerin, hayvanların veya nesnelerin bulunmadığından emin olun. Çevreye dikkat edin ve her zaman frenlemeye hazırlıklı olun.

Multimedya sistemi:

→  ▶ Ayarlar ▶ Asistan

▶ Kamera & Park

▶ **Oto. geri sür. kamera** açın veya kapatın.

Manevra desteğinin devreye alınması/devreden çıkartılması

Multimedya sistemi:

→  ▶ Ayarlar ▶ Asistan

▶ Kamera & Park

▶ **Manevra desteği** açın veya kapatın.

- ❶ Manevra desteği devreye alındığında, aşağıda belirtilen fonksiyonlar etkindir:

- Drive Away Assist (hareket etme yardımcısı) (→ Sayfa 172)
- Rear Cross Traffic Alert (arka kesişen trafik ikazı) (→ Sayfa 173)

ATTENTION ASSIST (dikkat asistanı)

ATTENTION ASSIST'in (dikkat yardımcısı) fonksiyonu

ATTENTION ASSIST (dikkat yardımcısı) uzun, monoton sürüşlerde, örneğin otoyol ve uzun yollarda size destek sağlayabilir. ATTENTION ASSIST (dikkat yardımcısı), sürücüde bir yorgunluk belirtisi veya artan bir dikkatsizlik algılsa, bir mola önerir.

ATTENTION ASSIST (dikkat yardımcısı) sadece yardımcı bir gereçtir. Yorgunluğu veya artan dikkatsizliği her zaman tam vaktinde algılayamaz. Sistem, dinlenmiş ve dikkatli bir sürücünün yerini tutamaz. Uzun sürüşlerde, zamanında ve düzenli aralıklarla tam anlamıyla dinlenebileceğiniz mola- lar verin.

İki ayar arasında seçim yapabilirsiniz:

- **Standart:** Sistemin normal hassasiyeti
- **Hassas:** Sistemin yüksek hassasiyeti. Sürücü daha erken ikaz edilir ve sistem tarafından tespit edilen dikkat durumu (Attention Level - dikkat seviyesi) gereğince uyarlanır.

Bir yorgunluk veya artan dikkatsizlik algılandığında, gösterge ekranında bir ikaz belirir: **Dikkat asistanı: Mola ver!** Mesajı onaylayabilir ve ihtiyaç halinde bir mola verebilirsiniz. Mola vermezseniz ve ATTENTION ASSIST (dikkat yardımcısı) artan dikkatsizlik tespit etmeye devam ederse, en erken 15 dakika sonra yeniden ikaz edilirsiniz.

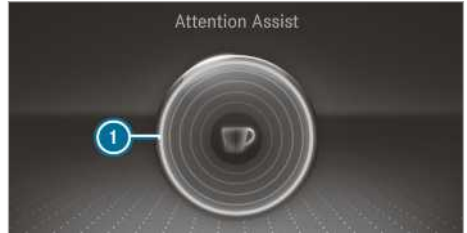

Gösterge ekranı (renkli ekran)

Araç bilgisayarının yardımcı menüsünde, ATTENTION ASSIST (dikkat yardımcısı) için aşağıda belirtilen durum bilgilerini görüntüleyebilirsiniz:

- son moladan itibaren sürüş süresi
- ATTENTION ASSIST (dikkat yardımcısı) tarafından belirlenen dikkat durumu:
 - Daire ne kadar doluysa, belirlenen dikkat durumu o kadar yüksektir.
 - Dikkat azaldıkça, göstergenin ortasındaki daire dıştan içe doğru boşalır.

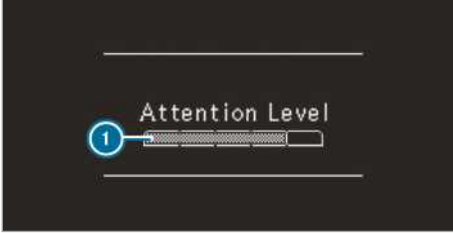

Gösterge ekranı (siyah-beyaz ekran)

Araç bilgisayarının yardımcı menüsünde, ATTENTION ASSIST (dikkat yardımcısı) için aşağıda belirtilen durum bilgilerini görüntüleyebilirsiniz:

- son moladan itibaren sürüş süresi
- ATTENTION ASSIST (dikkat yardımcısı) tarafından belirlenen dikkat durumu:
 - Çubuk ne kadar doluysa, belirlenen dikkat durumu o kadar yüksektir.
 - Dikkat azaldıkça çubuk boşalır.

ATTENTION ASSIST (dikkat yardımcısı), herhangi bir Attention Level (dikkat seviyesi) hesaplayamadığında ve herhangi bir ikaz veremediğinde **Dikkat seviyesi** mesajı belirir.

Gösterge ekranında bir ikaz gösterildiğinde, multimedia sisteminde bir servis alanı araması önerilir. Bir servis alanı seçebilir ve buraya yönelik navigasyon başlatabilirsiniz. Bu fonksiyonu multimedia sisteminde etkinleştirebilir veya etkin durumdan çıkartabilirsiniz.

ATTENTION ASSIST (dikkat yardımcısı) devreden çıkartılmışsa, motor çalışırken gösterge ekranındaki yardımcı grafiğinde **OFF** sembolü gösterilir. Motor yeniden çalıştırıldığında ATTENTION ASSIST (dikkat yardımcısı) otomatik olarak devreye girer. En son seçilen hassasiyet kayıtlı kalır.

Sistem sınırları

ATTENTION ASSIST (dikkat yardımcısı) 60 km/h ila 200 km/h hız aralığında etkindir.

ATTENTION ASSIST (dikkat yardımcısı), aşağıda belirtilen durumlarda kısıtlı çalışır ve bir ikaz gecikmeli olarak gerçekleşir veya hiç gerçekleşmez:

- yaklaşık 30 dakikanın altındaki sürüş süresinde.
- kötü yol durumunda (yüksek kasıslar, çukurlar).
- araç, yandan gelen güçlü rüzgara maruz kaldığında.
- sportif sürüş tarzında (yüksek viraj hızları veya aşırı hızlanmalar).
- saat yanlış ayarlandığında.
- şeridin ve hızın sıkça değiştiği aktif sürüş durumlarında.

Aşağıda belirtilen durumlarda ATTENTION ASSIST'in (dikkat yardımcısı) yorgunluk ve dikkat değerlendirmesi silinir ve sürüşe devam edildiğinde yeniden başlatılır:

- motoru durdurduğunuzda.
- emniyet kemerini çıkartıp sürücü kapısını açtığınızda (örneğin sürücü değişikliği veya mola).

ATTENTION ASSIST'in (dikkat yardımcısı) ayarlanması

Multimedia sistemi:

- ➔ ➔ Ayarlar ➔ Asistan
- ➔ Dikkat asistanı

Ayar seçenekleri

- ➔ Standart, Hassas veya Kapalı seçin.

Mola yerinin önerilmesi

- ➔ Mola yeri öner seçin.
- ➔ Fonksiyonu açın veya kapatın.
- ➔ ATTENTION ASSIST (dikkat yardımcısı) bir yorgunluk veya artan bir dikkatsizlik algıladığında, yakında bulunan bir mola yeri önerilir.
- ➔ Önerilen mola yerini seçin.
- ➔ Seçilen mola yerine yönlendirilirsiniz.

Trafik işareti asistanı

Trafik işareti asistanının fonksiyonu

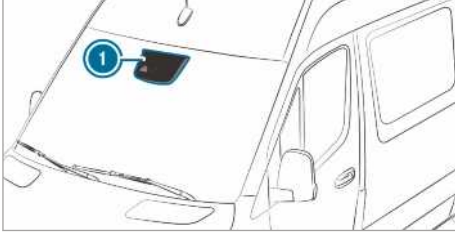

Trafik işareti asistanı trafik işaretlerini çok fonksiyonlu bir kamera ① ile algılar. Algılanan hız sınırlamalarını ve sollama yasaklarını kombine gösterge göstererek sizi destekler.

Trafik işareti asistanı, navigasyon sisteminde kayıtlı verileri de dikkate alır. Bu nedenle gösterge, bir trafik işareti algılanmasa dahi güncellenabilir:

- yol değiştirildiğinde, örneğin bir otoyol girişinde veya çıkışında
- dijital haritada kayıtlı bir mahalli sınır geçildiğinde

Sistem, bir yola ters yönde girdiğinizi algıladığında bir ikaz verir.

Bir ilave işaret ile belirtilen sınırlamanın yer aldığı trafik işaretleri (örneğin ıslak yollarda) de kamera tarafından algılanır.

Müsaade edilen azami hız aşıldığında ikaz

Sistem, yanlışlıkla müsaade edilen azami hızı aştığınızda sizi ikaz edebilir. Bunun için multimedya sisteminde, bir ikaz gerçekleşene kadar müsaade edilen azami hızın ne kadar aşılabileceğini ayarlayabilirsiniz. İkazın sadece görsel mi yoksa işitsel olarak da gerçekleşip gerçekleşmeyeceğini ayarlayabilirsiniz.

Gösterge ekranındaki gösterge

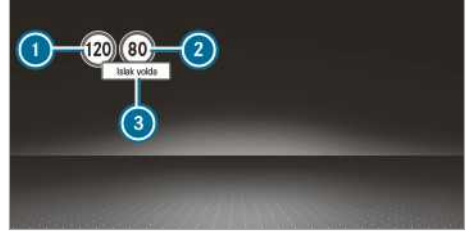

Gösterge ekranı (renkli ekran)

- ① Müsaade edilen hız
- ② Sınırlama olduğunda müsaade edilen hız
- ③ Sınırlamalı ilave işaret

Her zaman sadece ① veya ② trafik işaretinin biri, duruma göre ③ ilave işaret ile birlikte gösterge ekranında gösterilir. Aynı anda geçerli iki trafik işareti algılanırsa, gösterge ekranında trafik işaretinin yanında, navigasyon sisteminde her iki trafik işaretinin gösterildiğine yönelik hatırlatma olarak bir artı işareti belirir.

Trafik işareti asistanı, navigasyon sisteminde kayıtlı verileri de dikkate alır. Bu nedenle gösterge, bir trafik işareti algılanmasa dahi güncellenabilir:

- yol değiştirildiğinde, örneğin bir otoyol girişinde veya çıkışında
- dijital haritada kayıtlı bir mahalli sınır geçildiğinde

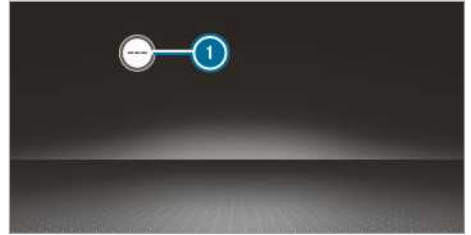

Trafik işareti asistanı her ülkede mevcut değildir. Mevcut olmaması durumunda, hız göstergesinde ① göstergesi belirir.

Sistem sınırları

Aşağıda belirtilen durumlarda sistem kısıtlı çalışabilir veya hiç çalışmayabilir:

- Sistem, örneğin yol aydınlatmasının yetersiz olmasından, yola yansıyan gölgelerin hızlı değişmesinden, yağmurdan, kardan, sisten

veya yoğun su köpüğünden kaynaklanan kötü görüş nedeniyle engellendiğinde.

- Sistem, örneğin karşı trafikten, doğrudan gelen güneş ışınımından veya yansımalarından kaynaklanan ışık nedeniyle engellendiğinde.
- Sistem, ön camdaki çok fonksiyonlu kamera alanının kirlenmesi nedeniyle engellendiğinde veya kamera buğulandığında, hasar gördüğünde veya üzeri kapandığında.
- Örneğin kir, üzerinin kapanması, kar veya yetersiz aydınlatma nedeniyle trafik işaretleri iyi algılanamadığında.
- Navigasyon sisteminin dijital yol haritasındaki bilgiler yanlış olduğunda veya güncel olmadığında.
- Sistem, örneğin inşaat alanlarındaki veya yan şeritlerdeki trafik işaretleri gibi birden fazla anlam taşıyan levhalar nedeniyle işlevini yerine getiremediğinde.

Trafik işareti yardımcısının ayarlanması

Multimedya sistemi:

-  → Ayarlar → Asistan
→ Trafik işareti asistanı

Algılanan trafik işaretlerinin medya ekranında gösterilmesi

- ▶ Merkezi ekran görüntü seçin.
- ▶ Fonksiyonu açın veya kapatın.

İkaz türünün ayarlanması

- ▶ Görsel & işitsel, Görsel veya Hiçbiri seçin.

İkaz eşliğinin ayarlanması

Bu değer, ikazın hangi hız aşımından itibaren gerçekleşeceğini belirler.

- ▶ İkaz eşliği seçin.
- ▶ Bir hız ayarlayın.

Kör nokta asistanı

Araçtan inme ikazına sahip kör nokta yardımcısının fonksiyonu

Kör nokta yardımcısı, yan tarafta bulunan arkaya yönlendirilmiş iki radar sensörü ile aracınızın hemen yanına ve arkasına doğru olan alanı denetler.

⚠ UYARI Kör nokta asistanına rağmen kaza tehlikesi

Kör nokta asistanı, duran nesnelere ve büyük bir hız farkı ile yaklaşıp sizi sollayan araçlara tepki vermez.

Bu durumda kör nokta asistanı ikaz edemez.

- ▶ Trafik durumuna her zaman dikkat edin ve yanlara doğru yeterli emniyet mesafesi bırakın.

Kör nokta yardımcısı sadece yardımcı bir gereçtir. Kör nokta yardımcısı bütün araçları algılayabilir ve sizin dikkatinizin yerini alamaz. Her zaman yandaki trafik katılımcıları ve engeller ile aracınız arasında yeterli mesafe bulunmasına dikkat edin. Yaklaşık 12 km/h'lik bir hızdan itibaren bir araç algılanır ve hemen ardından bu araç yan denetleme alanına girerse, dış aynadaki ikaz lambası kırmızı renkte yanar.

- ⓘ Römork bağlı durumdayken radar sensörünün görüş alanı engellenmesi durumunda, sadece kısıtlı olarak denetleme yapılabilir. Trafik durumuna her zaman dikkat edin ve yanlara doğru yeterli emniyet mesafesi bırakın.

Yan denetleme alanında, çok yakın mesafede başka bir araç bulunuyorken ilgili yöne sinyal verirsiniz, bir ikaz sesi duyarsınız. Dış aynadaki kırmızı renkli ikaz lambası yanıp söner. Sinyal lambası açık kalırsa, algılanan diğer tüm araçlar sadece kırmızı renkli ikaz lambasının yanıp sömesiyle gösterilir.

Bir aracı çabuk solladığınızda, herhangi bir ikaz gerçekleşmez.

Araçtan inme ikazı

Araçtan inme ikazı kör nokta yardımcısının ilave bir fonksiyonu olup araçtaki kişileri, aracı terk ederken yaklaşan araçlara karşı ikaz eder.

⚠ UYARI Araçtan inme ikazına rağmen kaza tehlikesi

Araçtan inme ikazı, duran nesnelere ve büyük bir hız farkı ile yaklaşan araçlara tepki vermez.

Bundan dolayı araçtan inme ikazı, bu durumlarda ikaz vermeyebilir.

- ▶ Kapıları açarken trafik durumunu her zaman dikkatlice gözlemleyin ve yeterli boş alanın olmasına dikkat edin.

- ⓘ Araçtan inme ikazı sürgülü kapılar ve arka kapılar için gerçekleşmez.

Genel bakış

Araç hareketsiz durumdayken arka denetleme alanında bir nesne algılanır.	Dış aynadaki gösterge
Araç hareketsiz durumdayken ilgili araç tarafında bir kapı açılır. Denetleme alanında, çok yakın mesafede bulunan bir nesne algılanır.	Görsel ve işitsel ikaz

- i** Bu ilave fonksiyon, sadece kör nokta yardımcısı etkin durumdayken ve kontak kapatıldıktan sonra azami üç dakika süresince mevcuttur. Araçtan inme ikazının kullanım dışı kalması, dış aynadaki ikaz lambasının yanıp sönmesiyle gösterilir.

Araçtan inme ikazı, sadece yardımcı bir gereçtir ve araçtaki kişilerin dikkatinin yerini alamaz. Kapılar açılırken ve araçtan inilirken sorumluluk her zaman araçtaki kişilerdedir.

Sistem sınırları

Kör nokta yardımcısı ve araçtan inme ikazı, aşağıda belirtilen durumlarda kısıtlanmış olabilir:

- sensörler kirlendiğinde veya üstleri kapandığında
- görüş kötü olduğunda, örneğin sis, sağanak yağmur, kar veya su serpintisi nedeniyle
- denetleme alanında dar araçlar olduğunda, örneğin bisikletler

- i** Duran veya yavaş hareket eden nesnelere gösterilmez.

Bariyerlerde veya benzeri yapı sınırlamalarında sebepsiz yere ikazlar verilebilir. Uzun süre uzun araçların, örneğin kamyonların yanında seyredilirken ikaz kesilebilir.

Geride vitese geçildiğinde, kör nokta yardımcısı çalışmaya hazır değildir.

Araçtan inme ikazı, aşağıda belirtilen durumlarda kısıtlanmış olabilir:

- sensörler dar park boşluklarında çevredeki araçlar tarafından gölgelendiğinde
- kişiler yaklaştığında

Kör nokta asistanının devreye alınması veya devreden çıkartılması

Multimedya sistemi:

 Ayarlar ▶ Asistan

- ▶** Kör nokta asistanı açın veya kapatın.

Drive Away Assist'in (hareket etme yardımcısı) fonksiyonu

- i** Drive Away Assist (hareket etme yardımcısı), sadece otomatik şanzımanı olan araçlarda mevcuttur.

Drive Away Assist (hareket etme yardımcısı) arkadan çarpmadaki çarpışma şiddetini azaltabilir. Sürüş yönünde bir engel algılandığında, araç hızı kısa süreli yaklaşık 2 km/h'ye sınırlandırılır. Kritik bir durum algılanırsa, multimedya sisteminin kamera görüntüsünde bir sembol belirir.

▲ UYARI Drive Away Assist'in (hareket etme yardımcısı), kısıtlı algılamasından kaynaklanan kaza tehlikesi

Drive Away Assist (hareket etme yardımcısı), nesnelere ve trafik durumlarını her zaman net bir şekilde algılayamaz.

Drive Away Assist (hareket etme yardımcısı) bu durumlarda,

- sebepsiz yere ikaz verebilir ve araç hızını sınırlandırabilir.
- ikaz vermeyebilir veya araç hızını sınırlandırmayabilir.

▶ Trafik durumunu her zaman dikkatlice gözlemleyin ve sadece Drive Away Assist'e (hareket etme yardımcısı) güvenmeyin.

▶ Frenlemeye hazırlıklı olun ve trafik durumunun müsait olması durumunda tehlike oluşturmayacak şekilde mümkünse engelden kaçının.

Drive Away Assist (hareket etme yardımcısı) sadece yardımcı bir gereçtir. Çevreye olan dikkatinizin yerini alamaz. Emniyetli şekilde manevra yapma, park etme ve park yerinden çıkma sorumluluğu her zaman size aittir. Ayrıca sürüş yolunda kişilerin, hayvanların veya nesnelere bulunmadığından emin olun.

Aşağıda belirtilen durumlarda, örneğin bir çarpma tehlikesi söz konusu olabilir:

- gaz ve fren pedali karıştırıldığında.
- yanlış bir vitese geçildiğinde.

Drive Away Assist (hareket etme yardımcısı) fonksiyonu, aşağıda belirtilen ön koşullar doğrultusunda etkindir:

- PARKTRONIC park asistanı devreye alındığında.
- araç dururken **R** veya **D** konumuna her geçildiğinde.
- algılanan engele olan mesafe yaklaşık 1,0 m'den az olduğunda.
- manevra desteği fonksiyonu multimedya sisteminde etkinleştirildiğinde.

Sistem sınırları

Drive Away Assist (hareket etme yardımcısı), rampa çıkışlarında ve römorkla sürüş yapıldığında kullanılamaz.

Rear Cross Traffic Alert'in (arka kesişen trafik ikazı) fonksiyonu

Sistem için tampondaki radar sensörleri kullanılır. Bu sırada her zaman aracın yakın alanı denetlenir. Radar sensörlerinin önü, araçlar veya nesnelere tarafından kapatılmışsa, algılama işlemi gerçekleşmez.

i Kör nokta yardımcısına yönelik hatırlatmaları da okuyun (→ Sayfa 171).

Kör nokta yardımcısı olan araçlar: Park yerinden geri çıkılırken kesişen trafiğe karşı ikaz edilebilir. Bir araç algılandığında, ilgili taraftaki dış aynada ikaz lambası kırmızı renkte yanar. Kritik bir durum algılandığında, ayrıca bir ikaz sesi çalar.

Kör nokta yardımcısı ve PARKTRONIC park yardımcısı olan araçlar: Park yerinden geri çıkılırken kesişen trafiğe karşı ikaz edilebilir. Eğer kritik bir durum algılanırsa, multimedya sisteminin kamera görüntüsünde bir ikaz sembolü belirir. Sürücü ikaza tepki vermezse, araç otomatik olarak frenlenebilir. Bu durumda bir ikaz sesi çalar.

Rear Cross Traffic Alert (arka kesişen trafik ikazı) fonksiyonu, aşağıda belirtilen ön koşullar doğrultusunda etkindir:

- kör nokta yardımcısı devreye alındığında.
- geri vitese geçildiğinde veya araç yürüme hızında geri gittiğinde.
- manevra desteği fonksiyonu multimedya sisteminde etkinleştirildiğinde.

Rear Cross Traffic Alert (arka kesişen trafik ikazı) fonksiyonu, römorkla sürüş yapılırken kullanılamaz.

Şerit takip asistanı ve aktif şerit takip asistanı

Şerit takip asistanının fonksiyonları

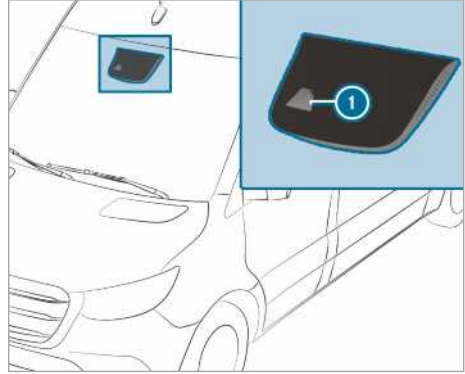

Şerit takip asistanı, çok fonksiyonlu kamera **1** ile aracınızın önündeki alanı denetler. Sizi şeritten istem dışı çıkmaya karşı korur. Bunun için direksiyon simidinin hissedilebilir bir geri bildirim aracılığıyla ve gösterge ekranındaki bir durum sembolünün yanıp sönmesiyle ikaz edilebilirsiniz.

İkaz, aşağıda belirtilen ön koşullar aynı anda söz konusu olduğunda gerçekleşir:

- şerit takip asistanı şerit sınır çizgileri algılandığında
- ön tekerleklerden biri şerit sınır çizgilerinin üzerinden geçtiğinde

Şerit takip asistanının ikazını devreye alabilir ve devreden çıkartabilirsiniz.

Şerit takip asistanının, uyarlanmamış bir sürüş tarzının yol açtığı kaza tehlikesini azaltması ve fiziksel sınırları ortadan kaldırması mümkün değildir. Yol, hava ve trafik durumunu dikkate alamaz. Şerit takip asistanı sadece yardımcı bir gereç olup aracı, sürücünün müdahalesi olmadan şeritte tutamaz. Emniyet mesafesinin, hızın, zamanında frenlemenin ve şeridi takip etmenin sorumluluğu size aittir.

Sistem sınırları

Aşağıda belirtilen durumlarda sistem kısıtlı çalışabilir veya hiç çalışmayabilir:

- görüş kötü olduğunda, örneğin yol aydınlatması yetersiz olduğunda, yola yansıyan gölgeler hızlı değiştiğinde, yağmurda, karda, siste veya yoğun su köpüğünde

- göz kamaşmasında, örneğin karşı yönden gelen trafik, doğrudan gelen güneş ışınımı veya yansımalar nedeniyle
- ön camın çok fonksiyonlu kamera alanı kirlendiğinde veya buğulandığında, hasar gördüğünde veya üzeri kapandığında
- bir şerit için şerit sınır çizgileri yoksa veya birden fazla belirgin olmayan şerit sınır çizgileri varsa, örneğin yol yapım çalışmalarının olduğu bölümlerde
- şerit sınır çizgileri silindiğinde, karardığında veya üzeri kapandığında
- önde giden araca olan mesafe çok az olduğunda ve bu nedenle şerit sınır çizgileri algılanmadığında
- şerit sınır çizgileri çok çabuk değiştiğinde, örneğin şeritler birbirinden ayrıldığında, birbiriyle kesiştiğinde veya birleştiğinde
- yol çok dar ve virajlı olduğunda

Aktif şerit takip asistanının fonksiyonları

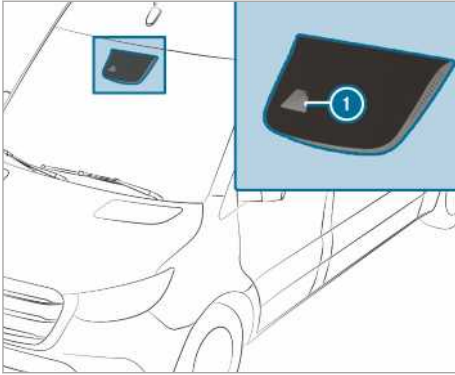

Aktif şerit takip asistanı, çok fonksiyonlu kamera ① ile aracınızın önündeki alanı denetler. Sizi şeritten istem dışı çıkmaya karşı korur. Bunun için direksiyon simidinin hissedilebilir bir geri bildirim aracılığıyla ve gösterge ekranındaki bir durum sembolünün yanıp sönmesiyle ikaz edebilirsiniz. Ayrıca şeride geri yönlendirici bir fren müdahalesiyle şeridinize geri yönlendirilebilirsiniz. Gösterge ekranında ilgili bir mesaj belirir.

İkaz, aşağıda belirtilen ön koşullar aynı anda söz konusu olduğunda gerçekleşir:

- sürüş sistemi, şerit sınır çizgileri algıladığında
- ön tekerleklerden biri şerit sınır çizgilerinin üzerinden geçtiğinde

Şeride geri yönlendirici fren müdahalesi, aşağıda belirtilen ön koşullar söz konusu olduğunda gerçekleşir:

- aktif şerit takip asistanı aracın her iki tarafında şerit sınır çizgileri algıladığında
- ön tekerleklerden biri devamlı bir şerit sınır çizgisinin üzerinden geçtiğinde

Gösterge ekranında ilgili bir mesaj belirir.

Fren müdahalesi yaklaşık 60 km/h ile yaklaşık 160 km/h arasındaki hızda mevcuttur.

Aktif şerit takip asistanının ikazını veya sistemi tamamen devreden çıkartabilirsiniz.

Aktif şerit takip asistanının, uyarlanmamış bir sürüş tarzının yol açtığı kaza tehlikesini azaltması ve fiziksel sınırları ortadan kaldırması mümkün değildir. Yol, hava ve trafik durumunu dikkate almaz. Sürüş sistemi, şeridin otomatik olarak takip edilmesine yönelik bir sistem olmayıp, şeritten istem dışı çıkılmamasına veya dışarı taşınmamasına yönelik bir yardımcı gereçtir. Emniyet mesajının, hızın, zamanında frenlemenin ve şeridi takip etmenin sorumluluğu size aittir.



Aktif şerit takip asistanı tarafından şeride geri yönlendirici bir fren müdahalesi gerçekleştiğinde, çok fonksiyonlu ekranda ① göstergesi belirir.

Sistem sınırları

Aşağıda belirtilen durumlarda aktif şerit takip asistanı tarafından şeride geri yönlendirici fren müdahalesi gerçekleşmez:

- direksiyonu etkili bir şekilde çevirdiğinizde, fren yaptığınızda veya gaz verdiğinizde
- sinyal verdiğinizde
- bir sürüş emniyet sistemi müdahale ettiğinde, örneğin ESP® veya aktif fren asistanı
- sportif tarzda sürüş yaptığınızda, yüksek viraj hızlarında veya seri hızlanmada
- ESP® devreden çıkartıldığında.
- aracı römorkla kullandığınızda ve römorka olan elektrik bağlantısı doğru yapıldığında

- bir lastik basınç kaybı veya bir lastik hasarı algılandığında ve gösterildiğinde

Aşağıda belirtilen durumlarda sistem kısıtlı çalışabilir veya hiç çalışmayabilir:

- görüş kötü olduğunda, örneğin yol aydınlatması yetersiz olduğunda, yola yansıyan gölgeler hızlı değiştiğinde, yağmurda, karda, siste veya yoğun su köpüğünde
- göz kamaşmasında, örneğin karşı yönden gelen trafik, doğrudan gelen güneş ışınımı veya yansımalar nedeniyle
- ön camın çok fonksiyonlu kamera alanı kirlendiğinde veya buğulandığında, hasar görüldüğünde veya üzeri kapandığında
- bir şerit için şerit sınır çizgileri yoksa veya birden fazla belirgin olmayan şerit sınır çizgileri varsa, örneğin yol yapım çalışmalarının olduğu bölümlerde
- şerit sınır çizgileri silindiğinde, karardığında veya üzeri kapandığında
- önde giden araca olan mesafe çok az olduğunda ve bu nedenle şerit sınır çizgileri algılanmadığında
- şerit sınır çizgileri çok çabuk değiştiğinde, örneğin şeritler birbirinden ayrıldığında, birbiriyle keşiştiğinde veya birleştiğinde
- yol çok dar ve virajlı olduğunda

Şerit takip veya aktif şerit takip asistanının devreye alınması/devreden çıkartılması

Multimedya sistemi:

→  → Ayarlar → Asistan

- ▶ Şerit takip asistanı veya Aktif şerit takip asist. açık seçin.

İkazın açılması veya kapatılması

- ▶ Şerit takip asistanı veya Aktif şerit takip asist. açık seçin.
- ▶ İkaz seçin.

Çalışma işletimi

İlave tahrik çıkışının devreye alınması ve devreden çıkartılması

Aşağıda belirtilen hatırlatmaları dikkate alın:

- İlave tahrik çıkışının aşırı yüklenmesi sonucu, örneğin yüksek dış hava sıcaklığında yüksek bir kaldırma gücü sebebiyle şanzıman yağının sıcaklığı izin verilen seviyenin üzerine çıkabilir. Bu durumda ilave tahrik çıkışını beş ile on

dakika boyunca düzenli aralıklarla kısmi yük altında çalıştırın.

- İlave tahrik çıkışını sadece araç dururken ve şanzıman rölanti konumundayken veya vites boş konumdayken çalıştırın.
- Çalışma sırasındaki motor devir sayısının 2500 1/min üzerinde olmamasına dikkat edin.
- Vites değiştirme kilidi bulunan araçlarda mekanik şanzıman ilave tahrik çıkışı devreyken kilitletir.
- Vites değiştirme kilidine sahip olmayan araçlarda, ilave tahrik çıkışını açtıktan sonra birinci veya ikinci vites takıp aracı sürülebilirsiniz. Sürüş sırasında ilave tahrik çıkışı açık halde iken vitesi değiştirmeyin. Kalkış sırasında istenilen hıza göre birinci veya ikinci vites takın.
- Yan tahriki üst yapı ile birlikte kullanmadan önce, üreticinin işletme talimatlarındaki hatırlatmaları dikkate alın.

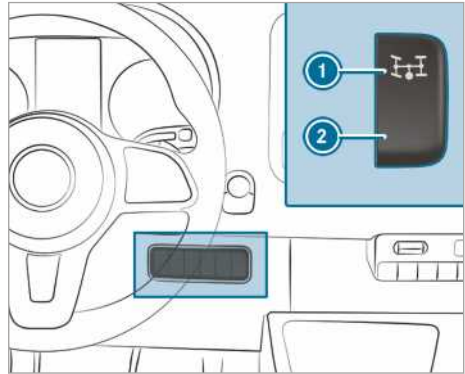

- ▶ **Devreye alma:** Aracı durdurun ve şanzımanı rölanti konumuna getirin.
- ▶ Debriyaj pedalına basın.
- ▶ Beş saniye bekleyin ve motor çalışırken şalterin üst kısmına  basın.
- ▶ Ayağınızı debriyaj pedalından çekin. Çalışma devir sayısı kumandası (ADR) bulunan araçlarda motor devir sayısı otomatik olarak önceden ayarlanmış veya ayarlanabilir devir sayısına yani sabit motor devir sayısına yükselebilir. Çok fonksiyonlu ekranda **Çalışma devir sayısı kumandası aktif** ve **İlave güç çıkışı açık** mesajı gösterilir.
- ▶ **Devreden çıkartılması:** Aracı durdurun ve şanzımanı rölanti konumuna getirin.

- ▶ Debriyaj pedalına basın.
- ▶ Beş saniye bekleyin ve motor çalışırken şalterin alt kısmına ② basın.
- ▶ Ayağınızı debriyaj pedalından çekin.

ADR (çalışma devir sayısı kumandası)

ADR'nin (çalışma devir sayısı kumandası) fonksiyonu

ADR çalıştırdıktan sonra motor devir sayısını otomatik olarak önceden ayarlanmış veya sizin tarafınızdan ayarlanabilir bir devir sayısına yükseltir.

- ① Soğuk marştan sonra, motorun rölanti devir sayısı otomatik olarak arttırılmıştır. Önceden ayarlanmış çalışma devir sayısı, arttırılmış rölanti devir sayısından daha düşük ise, çalışma devir sayısına ancak ısınma aşamasından sonra ulaşılır.
ADR'yi sadece araç dururken ve sabitleme freni çekilmiş durumdayken çalıştırabilirsiniz. Otomatik şanzımanlı araçlarda vites seçme kolu **P** konumunda olmalıdır.

ADR'nin devreye alınması/devreden çıkartılması

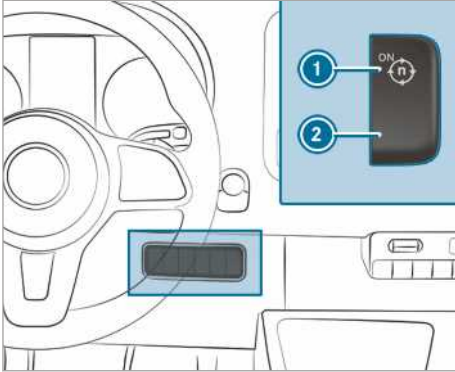

- ▶ **Açma:** açık motorda ① şalterine basın. Çok fonksiyonlu ekranda **Çalışma devir sayısı kumandası aktif** mesajı belirir.
- ▶ **Kapatma:** açık motorda ② şalterine basın.

ADR, aşağıdaki durumlarda otomatik olarak kapanır:

- Sabitleme frenini çözdüğünüzde.
- Fren pedalına bastığınızda.
- Araç hareket ettiğinde.
- Kumanda kutusu bir arıza tespit ettiğinde.

Çalışma devir sayısı kumandası ayarlama

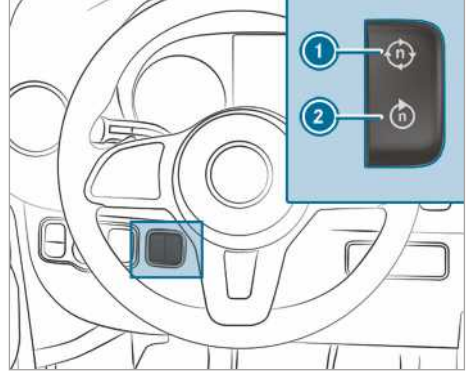

- ▶ İlave tahrik çıkışı (→ Sayfa 175) veya ADR çalıştırma.
- ▶ **Yükseltme:** ① şalterine basın .
- ▶ **Düşürme:** ② şalterine basın.

Römorklu kullanım

Römorklu kullanıma dair hatırlatmalar

- ⚠ **UYARI** Topuz başlığa uygulanan yükün aşılması nedeniyle kaza ve yaralanma tehlikesi vardır

Taşıyıcı kullanımı sırasında müsaade edilen topuz başlığa uygulanan yükün aşılması halinde aracın taşıyıcı sistemi yerinden çıkabilir ve trafikteki diğer katılımcıları tehlikeye düşürebilir.

- ▶ Taşıyıcı kullanırken müsaade edilen topuz başlığa uygulanan yükü daima uyun.

- ⚠ **UYARI** Yüksek hızdan dolayı römorkün savrulması

Römork savrulduğu zaman römork üzerindeki kontrolünüzü kaybedebilirsiniz.

Hatta römork devrilebilir.

- ▶ Asla hızı yükselterek römorkü düzeltmeye çalışmayın.
- ▶ Hızı düşürün ve zıt yönde manevra yapmayın.
- ▶ Gerektiğinde frenleyin.

⚠ UYARI Aşırı ısınmış fren tertibatından kaynaklanan kaza tehlikesi

Seyir sırasında ayağınızı fren pedalında dinlendirirseniz, fren tertibatı aşırı ısınabilir.

Bundan dolayı frenleme mesafesi uzar, hatta fren tertibatı devre dışı kalabilir.

- ▶ Fren pedalını hiçbir zaman ayak desteği olarak kullanmayın.
- ▶ Seyir sırasında aynı anda fren ve gaz pedalına basmayın.

! HATIRLATMA Fren pedalına sürekli basılmasından kaynaklanan fren balatası aşınması

- ▶ Seyir sırasında fren pedalına sürekli basmayın.
- ▶ Motorun frenleme etkisinden yararlanmak için zamanında daha küçük bir vites geçin.

Çıkartılabilir bir römork tertibatı kullanımında römork tertibatı üreticisinin işletim talimatlarını mutlaka göz önünde bulundurun.

Römorku mümkün olduğunca düz zeminler üzerine park edin ve kaymaya karşı emniyete alın (→ Sayfa 146). Römorku dikkatlice bağlayın ve ayırın.

Çekici araç ile geri geri gittiğinizde araç ile römork arasında kimse olmamasına dikkat edin.

Römorku çekici araca düzgün bir şekilde bağlamadığınızda römork kopabilir. Sürüşe hazır şekilde takılan römork, çekici aracın arkasında yatay bir şekilde durmalıdır.

Topuz başlığına uygulanan yüke dair aşağıdaki hatırlatmaları dikkate alın:

- Olası azami topuz başlığa uygulanan yükü kullanın.
- Topuz başlığa uygulanmasına müsaade edilen yükün üzerine çıkmayın veya altına inmeyin.

Aşağıda belirtilen değerlerin üzerine çıkılmamalıdır:

- frenli veya frensiz müsaade edilen römork yükü
Frensiz römorklar için izin verilen maksimum römork yükü 750 kg'dır.
- çekici aracın müsaade edilen arka aks yükü
- çekici aracın müsaade edilen toplam ağırlığı
- römorkun müsaade edilen toplam ağırlığı

- müsaade edilen toplam katar ağırlığı
- römorkun müsaade edilen azami hızı

Aşılması gereken müsaade edilen ilgili değerleri aşağıda belirtilen yerlerde bulabilirsiniz:

- araç ruhsatında
- römork tertibatının tip etiketinde
- römorkun tip etiketinde
- ve araç tip etiketinde bulabilirsiniz

Sapma gösteren verilerde en düşük değerler geçerlidir.

Sürüşe başlamadan önce aşağıdakilerden emin olun:

- Çekici aracın arka aksındaki lastik basıncı azami yük için ayarlanmıştır.
- Farlar doğru ayarlanmıştır.

Römorklu aracınız, römorkun takılı olmadığı durumlardan farklı bir tutum sergiler:

- Römorkla birlikte araç daha ağırdır.
- Römorkla birlikte araç hız ve tırmanma kapasitesi açısından kısıtlıdır.
- Römorkla birlikte araç daha uzun frenleme mesafesine sahiptir.
- Römorkla birlikte araç şiddetli yan rüzgara daha sert tepki gösterir.
- Römorkla birlikte araç daha duyarlı manevralar gerektirir.
- Römorkla birlikte aracın daha geniş bir dönüş çapı vardır.

Bundan dolayı sürüş tutumu olumsuz yönde değişebilir.

Römorkla sürüş yaptığınızda hızınızı güncel yol ve hava şartlarına göre ayarlayın. Dikkatli sürün. Yeterli emniyet mesafesini koruyun.

80 km/sa'lik veya 100 km/sa'lik azami hızınızı, römorklar için daha yüksek hızlara izin verilen ülkelerde de aşmayın.

İlgili ülkenin römork için yasal olarak geçerli azami hızına uyun. Hangi azami hızın römorkunuz için müsaade edildiğini öğrenmek için sürüş öncesinde römorkun araç ruhsatına bakın.

Römork tertibatı, trafik güvenliği açısından en önemli araç parçaları arasında yer alır. Üreticinin işletim talimatındaki kullanımı, bakım ve onarımla ilgili hatırlatmaları dikkate alın.

i Römorklu kullanımda PARKTRONIC'in yalnızca kısıtlı olarak kullanıma sunulduğunu veya hiç kullanılmadığını dikkate alın.

- ⓘ Topuz başlık yüksekliği, araç yüküne göre farklılık gösterir. Böyle durumlarda yüksekliği ayarlanabilen römork çeki demiri kullanın.

Sürüş hatırlatmaları

Römorklar için müsaade edilen azami hız, römork tipine bağlıdır. Hangi azami hızın römorkunuz için müsaade edildiğini öğrenmek için sürüş öncesinde römorkun araç ruhsatına bakın.

Römorklu aracınız, römorkun takılı olmadığı durumlardan farklı bir tutum sergiler ve daha fazla yakıt tüketir. Uzun ve dik rampalarda erkenden **3**, **2** veya **1**. vites aralığını seçmelisiniz.

- ⓘ Bu, TEMPOMAT veya hız sınırlayıcı açıkken de geçerlidir.

Böylece motorun frenleme etkisinden faydalanarak hızı korumak için daha az fren yaparsınız. Bu sayede fren tertibatının yükünü alırsınız ve frenlerin aşırı ısınmasını ve hızlı aşınmasını önlersiniz. Yine de fren yapmaya ihtiyaç duyduğunuzda fren pedalına sürekli değil de aralıklara basın.

Sürüş önerileri

Römork salınım yaptığında aşağıdaki hususları dikkate alın:

- Asla gaz vermeyin.
 - Zıt yönde manevra yapmayın.
 - Gerekli durumlarda fren yapın.
- ⓘ Stabilizatörler veya römork stabilize programları kullanarak römorkun salınım ve savrulma tehlikesinin önüne geçebilirsiniz. Konu ile ilgili ayrıntılı bilgileri bir Mercedes-Benz yetkili servisinden edinebilirsiniz.
- Römorksuz sürüşe göre daha büyük bir takip mesafesi koruyun.
 - Ani frenlemelerden kaçının. Römorkun tetiklenmesi için imkanınız varsa ilk olarak hafif şekilde frenleyin. Sonrasında fren gücünü hızla artırın.
 - Kalkış ve tırmanma kapasiteleri, deniz seviyesine göre belirtilmiştir. Dağlarda sürüş sırasında, yüksekliğin artmasıyla birlikte motor gücünün ve bunun sonucunda kalkış ve tırmanma kapasitesinin azalacağını dikkate alın.

Topuzlu çeki demirinin takılması

- ⚠ **UYARI** Yanlış monte edilen ve emniyeti yanlış bir şekilde sağlanan topuzlu çeki demirinden dolayı kaza ve yaralanma tehlikesi

Topuzlu çeki demiri yerine oturmadığında sürüş sırasında yerinden çıkabilir ve trafikteki diğer araçları tehlikeye sokabilir.

- ▶ Topuzlu çeki demirini belirttiği gibi yerine oturtun ve topuzlu çeki demirinin emniyetli bir şekilde monte edildiğinden emin olun.

- ⚠ **UYARI** Yerine oturmamış topuzlu çeki demirinden dolayı kaza tehlikesi

Topuzlu çeki demiri yerine oturmadığında römork yerinden çıkabilir.

- ▶ Topuzlu çeki demirini daima belirttiği gibi yerine oturtun ve topuzlu çeki demirinin emniyetli bir şekilde monte edildiğinden emin olun.

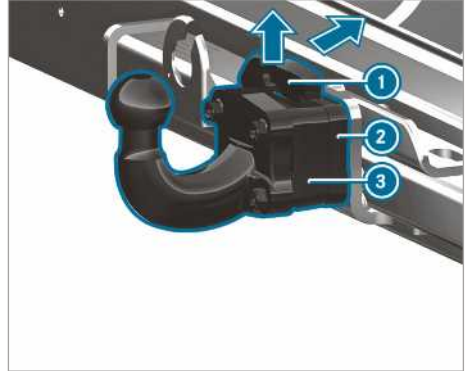

- ▶ Aracı, sabitleme freni ile kaymaya karşı emniyete alın.

- ▶ Topuzlu çeki demirinin **3** emniyet yayını **1** ok yönünde yukarı doğru çekin, arkaya doğru bastırın ve basılı tutun.

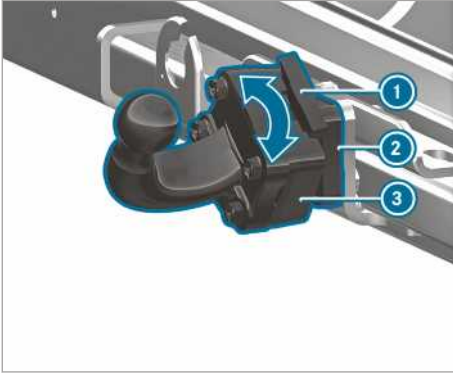

- ▶ Topuzlu çeki demirini ③ topuzlu çeki demiri yuvasına ② yerleştirin ve dik bir şekilde yukarıyı gösterene kadar topuzlu çeki demirini ③ ok yönünde çevirin.
- ▶ Emniyet yayını ① tekrar takın.
- ❗ Topuzlu çeki demiri kirlenmişse takmadan önce temizleyin.

Topuzlu çeki demirinin sökülmesi

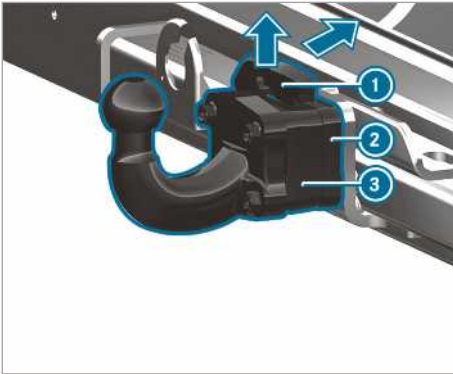

- ▶ Aracı, sabitleme freni ile kaymaya karşı emniyete alın.
- ▶ Emniyet yayını ① ok yönünde yukarı doğru çekin ve geriye doğru itin.
- ▶ Topuzlu çeki demirini ③ sıkıca tutun.
- ▶ Topuzlu çeki demirini ③ ok yönünde döndürün ve topuzlu çeki demiri yuvasından ② çekerek çıkarın.
- ▶ Plastik muhafaza kapağını topuzlu çeki demiri yuvasına ② yerleştirin.
- ▶ Topuzlu çeki demirini kirli ise temizleyin.

- ▶ Muhafaza kapakçığını topuz başlığına takın.
- ▶ Topuzlu çeki demirini gerektiği şekilde muhafaza edin ve emniyete alın.

Römorkun bağlanması/ayrılması

Ön koşullar

- Topuzlu çeki demiri, emniyetli bir şekilde kilitlenmiş bir pozisyonda oturmuş olmalıdır.

7 uçlu sokete sahip römorklar, aşağıdaki adaptörler üzerinden araca bağlanabilir:

- Adaptör soketi
- Adaptör kablosu

Römorkun bağlanması

- ❗ **HATIRLATMA** Araç aküsünde tamamen deşarj olmasından kaynaklanan hasar

Römork aküsünün, römork gerilim beslemesinden şarj edilmesinden dolayı aracın aküsü hasar görebilir.

- ▶ Aracın gerilim beslemesini römork aküsünü şarj etmek için kullanmayın.

- ▶ **Otomatik şanzımanlı araçlar:** Vites seçme kolunu **P** konumuna getirin.
- ▶ Aracın sabitleme frenini çekin.
- ▶ Tüm kapıları kapatın.
- ▶ Muhafaza kapakçığını topuz başlığından çıkarın ve emniyetli şekilde saklayın (→ Sayfa 77).

- ❗ Topuz başlık yüksekliği, araç yüküne göre farklılık gösterir. Böyle durumlarda yüksekliği ayarlanabilen römork çeki demiri kullanın.
- ▶ Römorkun kopma halatını, topuzlu çeki demirinde bulunan halkaya takın.
- ▶ Römorkun kayma emniyetini, örneğin takozu çıkartın.
- ▶ Römorkun sabitleme frenini çözün.
- ▶ Römorku yatay bir şekilde aracın arkasına denk getirin ve bağlayın.



- ▶ Prizin kapağını açın.
- ▶ Soketin burnunu ① priz yuvasına ③ yerleştirin.
- ▶ Geçmeli bağlantıyı ② dayanak noktasına kadar sağa doğru çevirin.
- ▶ Kapağı yerine oturtun.
- ▶ Kabloyu, kablo bağları yardımıyla römorka sabitleyin (sadece adaptör kablosunda).
- ▶ Virajlı sürüşler için kabloların serbest durumda olduğundan emin olun.
- ▶ Kombine şalteri yukarıya/aşağıya doğru itin ve römorktaki ilgili sinyal ışığının yanıp söndüğünü kontrol edin.

Doğru şekilde bağlı olan römorklarda aşağıdaki durumlarda çok fonksiyonlu ekranda bir ekran mesajı da belirebilir:

- Römorkun aydınlatma tertibatında LED'ler varsa.
 - Römork aydınlatma tertibatının minimum akımının (50mA) altına düşüyorsa.
- ① Sabit gerilim beslemesine azami olarak 240 W'a kadar aksesuar bağlayabilirsiniz.

Römorkun ayrılması

▲ UYARI Römork ayrılırken ezilme ve sıkışma tehlikesi

Bindirme freni olan bir römorkta, bindirme söz konusuysen römorku ayırmaya çalışırsanız, elinizi araç ile römork çeki demiri arasına sıkıştırabilirsiniz.

- ▶ Bir römork araca bindirme uygularken onu çeki demiri bağlantısından ayırmayın.

Bindirmeyi engelleyen frene sahip bir römorku bindirilmiş durumdayken bağlamayın; aksi takdirde bindirmeyi engelleyen frenin yaylanması nedeniyle aracınız hasar görebilir.

▶ **Otomatik şanzımanlı araçlar:** Vites seçme kolunu **P** konumuna getirin.

▶ Aracın sabitleme frenini çekin.

▶ Tüm kapıları kapatın.

▶ Römorkun sabitleme frenini çekin.

▶ Römorku ek olarak bir takoz veya benzeriyle kaymaya karşı emniyete alın.

▶ Araç ve römork arasındaki elektrik bağlantısını ayırın.

▶ Römorku ayırın.

▶ Muhafaza kapakçığını topuz başlığına takın.

① Sökülebilir römork tertibatı olan araçlar: Römork bağlantısını ayırdıktan sonra topuzlu çeki demirini sökün ve plastik muhafaza kapağını araçtaki topuzlu çeki demiri yuvasına yerleştirin.

Gösterge ekranına genel bakış

⚠ UYARI Gösterge ekranının devre dışı kalması durumunda kaza tehlikesi

Gösterge ekranı devre dışı kaldıysa veya bir arıza söz konusuysa, emniyet açısından önemli sistemlerin fonksiyon kısıtlamalarını fark edemezsiniz.

Aracınızın işletme emniyeti olumsuz etkilenmiş olabilir.

- ▶ Sürüşe dikkatli bir şekilde devam edin.
- ▶ Aracın derhal bir yetkili serviste kontrol edilmesini sağlayın.

Aracınızın işletme emniyeti olumsuz etkilendiğinde, aracı trafiği tehlikeye sokmayacak şekilde derhal durdurun. Bir yetkili servisi haberdar edin.

Gösterge ekranı

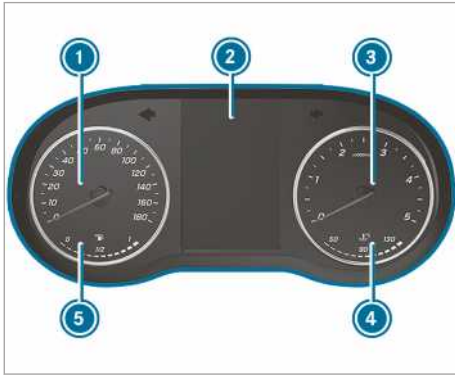

Renkli ekranlı gösterge ekranı (örnek)

- ① Hız göstergesi
- ② Çok fonksiyonlu ekran
- ③ Devir saati
- ④ Soğutma maddesi sıcaklığı göstergesi
- ⑤ Yakıt seviyesi ve depo kapağı konumu göstergesi

Soğutma maddesi sıcaklığı göstergesi ④ normal çalışma koşullarında 120 °C'ye kadar yükselebilir.

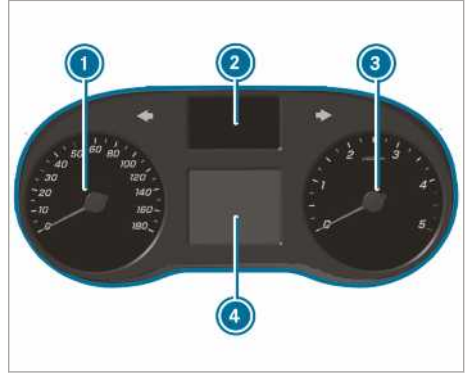

Siyah-beyaz ekranlı gösterge ekranı (örnek)

- ① Hız göstergesi
- ② Kontrol lambası göstergesi
- ③ Devir saati
- ④ Çok fonksiyonlu ekran

! HATIRLATMA Çok yüksek devir sayısından kaynaklanan motor hasarı

Aşırı devir sayısı aralığında sürüş yaptığınızda, motora hasar verirsiniz.

- ▶ Aşırı devir sayısı aralığında sürüş yapmayın.

Devir saatindeki ③ kırmızı renkli işarete ulaştığında (aşırı devir sayısı aralığı), motorun korunması için yakıt girişi kesilir.

⚠ UYARI Motor kaputu açılırken yanma tehlikesi

Motor aşırı ısındığında veya motor odasındaki bir yangında motor kaputunu açarsanız, sıcak gazlar veya dışarı çıkan diğer işletme maddeleri ile temas edebilirsiniz.

- ▶ Motor kaputunu açmadan önce aşırı ısınmış olan motorun soğumasını bekleyin.
- ▶ Motor odasındaki bir yangında motor kaputunu kapalı tutun ve itfaiyeyi haberdar edin.

Direksiyon simidindeki tuşlar, genel bakış

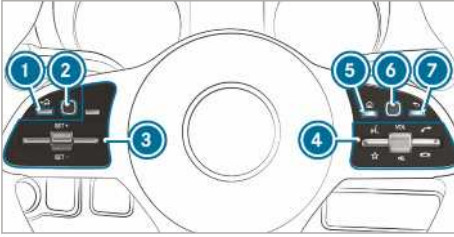

- ① Sol geri tuşu (araç bilgisayarı)
- ② Sol dokunmatik kontrol tuşu (araç bilgisayarı)
- ③ TEMPOMAT veya DISTRONIC aktif mesafe ayar asistanı için tuş grubu
- ④ Tuş grubu:
 - Sesli kumanda
 - Favorilerin gösterilmesi (multimedya sistemi)

VOL: Ayar çarkı ile ses seviyesinin artırılması/azaltılması veya sesin kapatılması

- Aramanın yapılması/cevaplanması
- Aramanın reddedilmesi/sonlandırılması

- ⑤ Ana menü tuşu (multimedya sistemi)
- ⑥ Sağ dokunmatik kontrol tuşu (multimedya sistemi)
- ⑦ Sağ geri tuşu (multimedya sistemi)

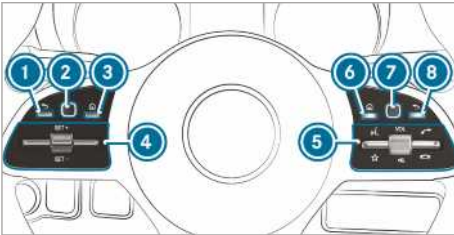

- ① Sol geri tuşu (araç bilgisayarı)
- ② Sol dokunmatik kontrol tuşu (araç bilgisayarı)
- ③ Ana menü tuşu (araç bilgisayarı)
- ④ TEMPOMAT veya DISTRONIC aktif mesafe ayar asistanı için tuş grubu
- ⑤ Tuş grubu:
 - Sesli kumanda
 - Favorilerin gösterilmesi (multimedya sistemi)

VOL: Ayar çarkı ile ses seviyesinin artırılması/azaltılması veya sesin kapatılması

- Aramanın yapılması/cevaplanması

- Aramanın reddedilmesi/sonlandırılması
- ⑥ Ana menü tuşu (multimedya sistemi)
- ⑦ Sağ dokunmatik kontrol tuşu (multimedya sistemi)
- ⑧ Sağ geri tuşu (multimedya sistemi)

Araç bilgisayarının kumanda edilmesi

⚠ UYARI Bilgi sistemleri ve iletişim cihazlarından kaynaklanan dikkat dağılması tehlikesi

Seyir esnasında araca entegre edilmiş olan bilgi sistemlerini ve iletişim cihazlarını kullanırsanız, trafik akışına olan dikkatiniz dağılır. Ayrıca aracın kontrolünü kaybedebilirsiniz.

► Bu cihazları, sadece trafik durumu müsait olduğunda kullanın.

► Bunun mümkün olmaması durumunda, aracı trafik kurallarına uygun olarak durdurun ve giriş işlemlerini araç hareketsiz durumdayken yapın.

Araç bilgisayarını kullanırken, o an bulunduğunuz ülkenin yasal düzenlemelerini dikkate alın.

Araç bilgisayarının kumanda edilmesi (direksiyon simidinde tuş bulunan araçlar)

- ① Araç bilgisayarının göstergeleri çok fonksiyonlu ekranda belirir (→ Sayfa 183).

Fonksiyon etkinleştirilmişse araç bilgisayarını kullanırken çeşitli sinyal sesleri geri bildirimde bulunur. Diğer sinyal seslerinin yanı sıra, bir listenin sonuna ulaşıldığında veya bir liste kaydırılırken de bir sinyal sesi duyulur.

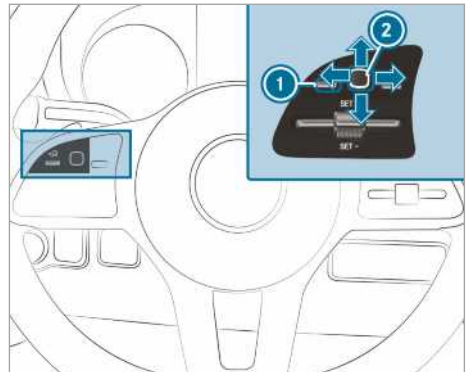

Araç bilgisayarına soldaki dokunmatik kontrol tuşu ② ve soldaki geri tuşu ① üzerinden kumanda edilir.

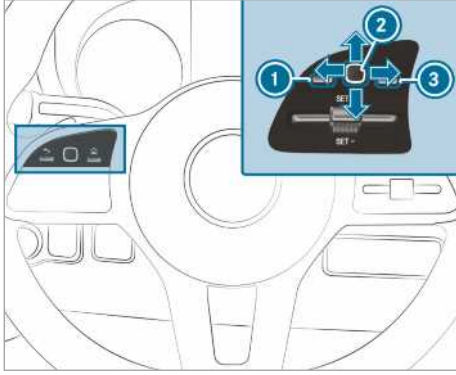

Araç bilgisayarına aşağıdaki tuşlar üzerinden kumanda edilir:

- sol geri tuşu ①
- soldaki dokunmatik kontrol tuşu ②
- sol ana menü tuşu ③

Aşağıda belirtilen menüler kullanılabilir:

- Servis
- Asistan
- Seyir
- Navigasyon
- Radyo
- Medya cihazları
- Telefon
- Ayarlar

▶ **Ana menünün çağrılması:** Soldaki geri tuşuna ① birkaç kez basın veya bir kez basın ve basılı tutun.

① **DISTRONIC aktif takip yardımcısına sahip olmayan araçlar:**  tuşu ile araç bilgisayarının ana menüsünü çağırabilirsiniz.

▶ **Menü çubuğunda geçiş yapılması:** Soldaki dokunmatik kontrol tuşunda ② sola veya sağa doğru bir kaydırma hareketi uygulayın.

▶ **Bir menünün çağrılması veya bir seçimin onaylanması:** Soldaki dokunmatik kontrol tuşunda ② basın.

▶ **Menüde göstergeler veya listeler arasında geçiş yapılması:** Soldaki dokunmatik kontrol

tuşunda ② yukarıya veya aşağıya doğru bir kaydırma hareketi uygulayın.

▶ **Bir alt menünün çağrılması veya bir seçimin onaylanması:** Soldaki dokunmatik kontrol tuşuna ② basın.

▶ **Bir alt menüden çıkılması:** Soldaki geri tuşuna ① basın.

Bir alt menüdeyken soldaki geri tuşuna ① uzun süreli basarsanız, ana menü belirir.

Çok fonksiyonlu ekrandaki göstergelere genel bakış

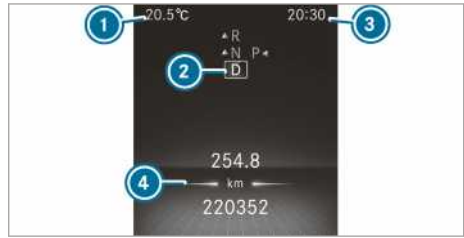

Renkli ekranlı gösterge ekranı



- ① Dış hava sıcaklığı
- ② Şanzıman konumu
- ③ Saat
- ④ Gösterge alanı

















Siyah-beyaz ekranlı gösterge ekranı

- ① Dış hava sıcaklığı
- ② Gösterge alanı
- ③ Saat
- ④ Şanzıman konumu

Çok fonksiyonlu ekrandaki diğer göstergeler:

- ↑ Vites değiştirme önerisi
-  PARKTRONIC park asistanı devre dışı
-  TEMPOMAT (→ Sayfa 157)
-  DISTRONIC aktif mesafe ayar asistanı (→ Sayfa 160)

	Hız sınırlayıcı (→ Sayfa 158) DSR (→ Sayfa 134)
	
	ECO Start-Stop fonksiyonu (→ Sayfa 124)
	HOLD fonksiyonu (→ Sayfa 162)
	Adaptif uzun far asistanı (→ Sayfa 89)
	Müsaade edilen azami hız aşıldı (sadece belirli ülkeler için)
	ATTENTION ASSIST (dikkat asistanı) devre dışı
	Bir kapı tam kapatılmadı.
	Arka cam sileceği devrede (→ Sayfa 98)
	LOW RANGE etkin (→ Sayfa 133) Retarder (ayrı işletme talimatına bakın)
	
SOS NOT READY	Acil çağrı sistemi etkin değil
	Aktif şerit takip asistanı devre dışı (→ Sayfa 174)
	Aktif fren asistanı devre dışı (→ Sayfa 155)
	Kör nokta asistanı devre dışı (→ Sayfa 171)

Trafik işareti asistanına sahip araçlar: Algılanan hatırlatmalar ve trafik işaretleri (→ Sayfa 170).

Gösterge aydınlatmasının ayarlanması

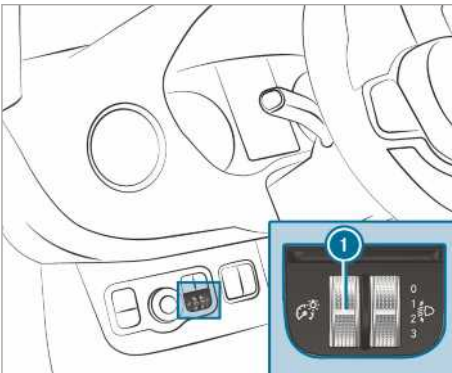

- ▶ Parlaklık ayarlayıcısını ① yukarı veya aşağı döndürün.
Gösterge ekranının ve araç iç mekanındaki kumanda elemanlarının aydınlatması ayarlanır.
- ① Aydınlık ayarlayıcısı ① olmayan araçlarda gösterge aydınlatması araç bilgisayarıyla ayarlanabilir (→ Sayfa 188).

Menüler ve alt menüler

Servis menüsündeki fonksiyonların çağrılması

Araç bilgisayarı:

➔ Servis

▶ İstedığınız fonksiyonu seçin ve onaylayın.

Servis menüsünde aşağıda belirtilen fonksiyonlar kullanılabilir:

- **Mesajlar:** Mesaj hafızası (→ Sayfa 361)
- **AdBlue** AdBlue® menzilin ve dolum seviyesinin gösterilmesi (→ Sayfa 142).
- **Lastikler:**
 - Lastik basıncının lastik basınç kontrolü ile kontrol edilmesi (→ Sayfa 329)
 - Lastik basınç kontrolünün yeniden başlatılması (→ Sayfa 330)
- **ASSYST PLUS:** Servis zamanının çağrılması (→ Sayfa 278)
- **Motor yağı seviyesi:** Motor yağı seviyesinin ölçülmesi
- **Tüketim bilgisi:** Rejenerasyonun başlatılması (→ Sayfa 126)
- **Uzun süreli tüketim**

Asistan grafiğinin çağrılması

Araç bilgisayarı:

➔ Asistan

▶ İsteddiğiniz göstergesi seçin ve onaylayın.

Asistan grafiği menüsünde, aşağıda belirtilen göstergeler kullanılabilir:

- Asistan grafiği
- Attention Level (dikkat seviyesi) (→ Sayfa 168)
- ▶ Göstergeler arasında seçim yapın ve seçilen göstergesi onaylayın.

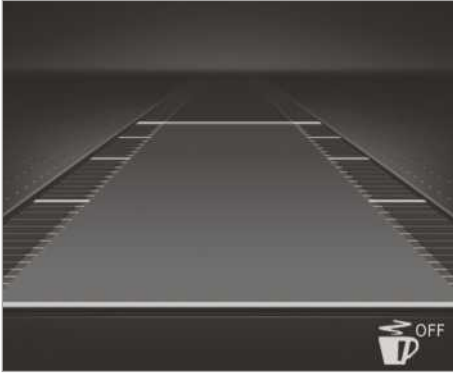

Renkli ekranlı gösterge ekranı

Asistan grafiğinde aşağıda belirtilen durum göstergeleri kullanılabilir:

- : ATTENTION ASSIST (dikkat asistanı) devre dışıdır
- DISTRONIC aktif mesafe ayar asistanının göstergeleri (→ Sayfa 160)



Siyah-beyaz ekranlı gösterge ekranı

Asistan grafiğinde aşağıda belirtilen durum göstergeleri kullanılabilir:

- Noktalı şerit sınır çizgileri: Şerit takip asistanı kapalı
- Sürekli ve ince şerit sınır çizgileri: Şerit takip asistanı açık, ikaza hazır değil
- Sürekli ve kalın şerit sınır çizgileri: Şerit takip asistanı ikaza hazır

Seyir menüsündeki göstergelerin çağırılması

Araç bilgisayarı:

 Seyir

► İstedığınız göstergelyi seçin ve onaylayın.

Seyir menüsünde aşağıdaki göstergeler mevcuttur:

- Standart gösterge

- Menzil ve güncel yakıt tüketimi
Belirli motor versiyonlarında ayrıca bir reküperasyon göstergesi gösterilir. Yakıt deposunda az miktarda yakıt kaldıysa, tahmini menzil yerine yakıt alan bir araç belirir.
- ECO göstergesi (→ Sayfa 125)
- Seyahat hesaplayıcısı:
 - Start itibarıyla
 - Sıfırlama itibarıyla
- Dijital hız göstergesi



Renkli ekranlı gösterge ekranı

Standart gösterge (örnek)

- ① Günlük katedilen yol
- ② Toplam katedilen yol



Siyah-beyaz ekranlı gösterge ekranı

Standart gösterge (örnek)

- ① Günlük katedilen yol
- ② Toplam katedilen yol

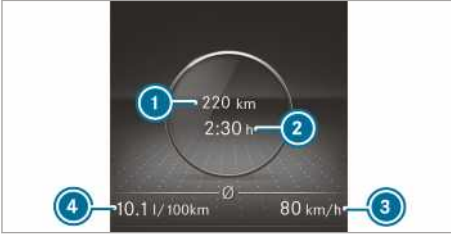

Renkli ekranlı gösterge ekranı

Seyahat hesaplayıcısı (örnek)

- ① Katedilen yol (marş/sıfırlama itibarıyla)
- ② Seyir süresi (marş/sıfırlama itibarıyla)
- ③ Ortalama hız (marş/sıfırlama itibarıyla)
- ④ Ortalama yakıt tüketimi (marş/sıfırlama itibarıyla)

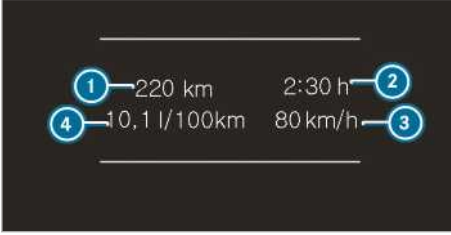

Siyah-beyaz ekrana sahip gösterge ekranındaki gösterge

Seyahat hesaplayıcısı (örnek)

- ① Katedilen yol (marş/sıfırlama itibarıyla)
- ② Seyir süresi (marş/sıfırlama itibarıyla)
- ③ Ortalama hız (marş/sıfırlama itibarıyla)
- ④ Ortalama yakıt tüketimi (marş/sıfırlama itibarıyla)

Araç bilgisayarının seyir menüsündeki değerlerin sıfırlanması

Araç bilgisayarı:

→ Seyir

- ① Gösterilen ana menünün yazma biçimi farklılık gösterebilir. Bu nedenle gösterge ekranı için menü genel bakışını dikkate alın (→ Sayfa 182).

Aşağıda belirtilen fonksiyonlara ait değerleri sıfırlayabilirsiniz:

- **Günlük katedilen yol:**
 - Yol sayacı sıfırlansın mı?
- Seyahat hesaplayıcısı:

- Start itibarıyla
- Sıfırlama itibarıyla

- ECO göstergesi

▶ Sıfırlanacak fonksiyonu seçin ve seçimi onaylayın.

▶ Değerler sıfırlansın mı? sorgusunu Evet ile onaylayın.

Araç bilgisayarındaki navigasyon hatırlatmalarının çağırılması

Araç bilgisayarı:

→ Navigasyon



Herhangi bir sürüş manevrası bildirilmedi (örnek)

- ① Sonraki hedefe olan mesafe
- ② Tahmini varış zamanı
- ③ Bir sonraki sürüş manevrasına olan mesafe
- ④ Gidilmekte olan yol



Sürüş manevrası bildirildi (örnek)

- ① Sürüş manevrasının yönlendirdiği yol
- ① Sürüş manevrasının hedef yönü
- ② Sürüş manevrasına kalan mesafe
- ③ Sürüş manevrası sembolü
- ④ Önerilen şerit ve sürüş manevrası sırasında eklenen şerit (beyaz)
- ⑤ Mümkün olan şerit
- ⑥ Tavsiye edilmeyen şerit (koyu gri)

Navigasyon menüsündeki olası diğer göstergeler:

- **Seyir yönü:** Sürüş yönü ve gidilmekte olan yol gösterilir.
 - **Yeni rota...** veya **Rota hesaplanıyor...**: Yeni bir rota hesaplanıyor.
 - **Yol belirlenemedi:** Yol bilinmiyor; örneğin yeni açılmış yollarda.
 - **Rota yok:** Seçilen hedefe olan rota hesaplanamıyor.
 - **Harita yok:** Güncel pozisyon için harita mevcut değildir.
 - **Hedef bölgesine ulaşıldı:** Hedef bölgesine ulaştınız.
 - **☒**: Hedefe veya bir ara hedefe ulaştınız.
- ▶ Menüden çıkın veya bir hedef seçin ve onaylayın.
Bir hedef girip onayladığınızda hedef kılavuzluğu başlatılır.
- ▶ Bir hedef kılavuzluğu önceden etkinse, güncel hedef kılavuzluğunun sonlandırılıp sonlandırılmaması ile ilgili bir karşı soru belirir.
- ▶ Sorguyu onaylayın.
Hedef kılavuzluğu başlatılır.

Radyo kanalının seçilmesi

Araç bilgisayarı:

➔ Seyir



- 1 Frekans aralığı
- 2 Kanal
- 3 Parça adı
- 4 Şarkıcı adı

Aşağıda belirtilen göstergeler kullanılabilir:

- Frekans aralığı
 - Kanal listesi
- ▶ Radyo kanalının frekans aralığını veya kanal listesinden bir radyo kanalı seçin.
- ▶ Seçimi onaylayın.

Kanal hafızasından bir kanal seçtiğinizde, kanal adının yanında hafıza yeri belirir. Frekans aralığında kayıtlı bir kanalı seçtiğinizde, kanal adının yanında bir yıldız belirir.

Medya çalma işlemine araç bilgisayarı ile kumanda edilmesi

Araç bilgisayarı:

➔ Medya cihazı.



- 1 Medya kaynağı
- 2 Güncel parça ve parça numarası
- 3 Şarkıcı adı
- 4 Albüm adı

Medya cihazları menüsünde, aşağıda belirtilen göstergeler kullanılabilir:

- Medya kaynağı seçim listesi
- Güncel çalma işlemi

- ▶ Medya kaynağını seçin ve onaylayın.
- ▶ İstedığınız çalma işlemi seçin ve onaylayın.
- ⓘ TV medya kaynağında, kanalı bu şekilde seçersiniz.

Telefon numarasının araç bilgisayarı ile aranması

⚠ UYARI Bilgi sistemleri ve iletişim cihazlarından kaynaklanan dikkat dağılması tehlikesi

Seyir esnasında araca entegre edilmiş olan bilgi sistemlerini ve iletişim cihazlarını kullanırsanız, trafik akışına olan dikkatiniz dağılıbilir. Ayrıca aracın kontrolünü kaybedebilirsiniz.

- ▶ Bu cihazları, sadece trafik durumu müsait olduğunda kullanın.
- ▶ Bunun mümkün olmaması durumunda, aracı trafik kurallarına uygun olarak durdurun ve giriş işlemlerini araç hareketsiz durumdayken yapın.

Telefonlaşırken, o an bulunduğunuz ülkenin yasal düzenlemelerini dikkate alın.

Ön koşullar

- Mobil telefon multimedia sistemine bağlanmıştır.

Araç bilgisayarı:



Aşağıda belirtilen girişlerde birinin seçilmesi:

- Son aramalar
- Telefon rehberi
- Arama durumu

MBUX multimedia sistemi olan araçlar: Telefon menüsünde son telefon bağlantıları (aranan, kabul edilen ve cevapsız aramalar) gösterilir.

- ▶ Bir telefon numarası seçin ve onaylayın.
Kayıt için tek bir numara kaydedilmişse: Telefon numarası aranır.
- ▶ **Bir kişiye birden fazla telefon numarası kaydedilmişse:** Telefon numarasını seçin ve onaylayın.
Telefon numarası aranır.

Aranan telefon numaraları yerine aşağıda belirtilen göstergeler belirebilir:

- **Lütfen bekleyin:** Uygulama başlatılıyor. Mobil telefona bir Bluetooth® bağlantısı kurulmadıysa, multimedia sisteminde bir mobil telefonun eşleştirilmesine ve bağlanmasına ilişkin menü belirir (→ Sayfa 246).
- **Veriler güncelleniyor:** Arama listesi güncelleniyor.
- **Kayıtlar içe aktarılıyor:** Mobil telefondaki veya bir hafıza ortamındaki kayıtlar içe aktarılır.

Aramanın cevaplanması/reddedilmesi

Telefonla arandığınız sırada ekranda **Gelen arama** mesajı gösterilir.

- ▶ simbolü ile aramayı cevaplayın veya simbolü ile aramayı reddedin.

Aramayı direksiyon simidindeki veya tuşu üzerinden de cevaplayabilir veya reddedebilirsiniz.

Araç bilgisayarındaki ayarların çağırılması

Araç bilgisayarı:



Ayarlar menüsünde aşağıdaki ayarları yapabilirsiniz:

- **Aydınlatma**
 - **Gösterge aydınlatmasının** ayarlanması
- **Araç**
 - **Regensensor** (Yağmur sensörü) seçeneğinin devreye alınması ve devreden çıkartılması
- **Kalorifer** seçeneğinin ayarlanması
- **Anzeige und Bedienung**
 - Sabit **Anzeige AdBlue Level** seçeneğinin devreye alınması ve devreden çıkartılması

- ▶ Bir ayar seçin ve seçilen ayarı onaylayın.
- ▶ İlgili değişiklikleri yapın.

İşletme emniyeti ile ilgili hatırlatmalar

⚠ UYARI Bilgi sistemleri ve iletişim cihazlarından kaynaklanan dikkat dağılması tehlikesi

Seyir esnasında araca entegre edilmiş olan bilgi sistemlerini ve iletişim cihazlarını kullanırsanız, trafik akışına olan dikkatiniz dağılılır. Ayrıca aracın kontrolünü kaybedebilirsiniz.

- ▶ Bu cihazları, sadece trafik durumu müsait olduğunda kullanın.
- ▶ Bunun mümkün olmaması durumunda, aracı trafik kurallarına uygun olarak durdurun ve giriş işlemlerini araç hareketsiz durumdayken yapın.

⚠ UYARI Seyir sırasında mobil iletişim cihazlarının kullanımından kaynaklanan dikkat dağılması tehlikesi

Mobil iletişim cihazlarını seyir sırasında kullanırsanız, trafik akışına olan dikkatiniz dağılılır. Ayrıca aracın kontrolünü kaybedebilirsiniz.

- ▶ Bu cihazları sadece araç hareketsiz durumdayken kullanın.

Mobil iletişim cihazlarını ve özel sesli kullanım sisteminizi kullanırken, kendi güvenliğiniz açısından aşağıda belirtilen noktaları mutlaka dikkate alın:



- O an bulunduğunuz ülkenin yasal düzenlemelerini dikkate alın.
- Seyir sırasında mobil iletişim cihazlarını ve sesli kullanım sisteminizi ancak trafik akışı müsait olduğunda kullanın. Aksi takdirde trafik akışına olan dikkatiniz dağılılır, bir kazaya neden olabilir, kendinizi ve başkalarını yaralayabilirsiniz.
- Sesli kullanım sisteminizi acil bir durumda kullanırsanız, sesiniz değişebilir ve bu nedenle (örneğin bir acil çağrı sırasında) telefon görüşmeniz gecikebilir.
- Sürüş başlamadan önce sesli kullanım sisteminin fonksiyonlarını tanıyın.

Kullanım

Çok fonksiyonlu direksiyon simidinden kullanım, genel bakış

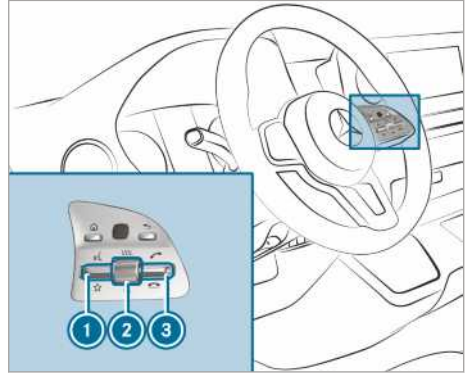
LINGUATRONIC, kontak açıldıktan yaklaşık yarım dakika sonra çalışmaya hazır durumdadır.



- ① Şalteri yukarıya doğru bastırmak:  Sesli diyalogun başlatılması
- ② Ayar çarkına basmak:  Sesin kapatılması/açılması (sesli diyalogun sonlandırılması)
- ③ Şalteri aşağıya doğru bastırmak:  Aramanın reddedilmesi/sonlandırılması (sesli diyalogun sonlandırılması)

Ayar çarkını yukarıya/aşağıya doğru çevirmek: Ses seviyesinin artırılması/azaltılması

LINGUATRONIC ile diyalog kurulması



LINGUATRONIC ile diyalog için sesli komut olarak günlük konuşma dilinde komple cümleler kullanılabilir, örneğin "Lütfen son aramaların listesini göster" veya "Dışarıya ne kadar sıcak?". Öncesinde "Telefon" veya "Araç fonksiyonu" gibi ilgili uygulamalara geçiş yapılmasına da gerek yoktur.

▶ **Diyalogun anahtar kelime üzerinden etkinleştirilmesi veya sürdürülmesi:** LINGUATRONIC'i etkinleştirmek için "Merhaba Mercedes" deyin. Sesli kumanda, multimedya sisteminde açılmış olmalıdır (→ Sayfa 191). Bunun için çok fonksiyonlu direksiyon simidindeki  şalterini yukarıya doğru bastırmak gerekmez.

Sesli kumanda doğrudan bir sesli komut, örneğin "Merhaba Mercedes, burada ne kadar hızlı gidebilirim?" ile de kombine edilebilir.

veya

- ▶ Çok fonksiyonlu direksiyon simidindeki  şalterini yukarıya doğru bastırın. Bir sesli komut, bir sinyal sesinden sonra söylenebilir.
- ▶ **Girişin düzeltilmesi:** "Düzelt" sesli komutunu söyleyin.

- ▶ **Seçim listesindeki kaydın seçilmesi:** Satır numarasını veya içeriği söyleyin.
- ▶ **Seçim listesinde gezinilmesi:** "Sonraki sayfa" veya "Önceki sayfa" sesli komutunu söyleyin.
- ▶ **Diyalogun duraklatılması:** "Duraklat" sesli komutunu söyleyin. Diyalog, "Merhaba Mercedes" sesli komutuyla veya çok fonksiyonlu direksiyon simidindeki  şalterini yukarıya doğru bastırarak sürdürülebilir.
- ▶ **Önceki diyaloga atlanması:** "Geri" sesli komutunu söyleyin.
- ▶ **En üst diyalog seviyesine geri atlanması:** "Ana sayfa" sesli komutunu söyleyin.
- ▶ **Diyalogun iptal edilmesi:** "Kapat" sesli komutunu söyleyin veya çok fonksiyonlu direksiyon simidindeki  ya da  tuşuna basın.
- ▶ **Sesli bildirim sırasında konuşmanın bölünmesi:** Bir sesli diyalog esnasında sistem cevap vermeyi sürdürürken konuşun. Sesli bildirimler kısa tutulur ve hedefe daha hızlı ulaşılır.
Bunun için multimedya sistemindeki ilgili seçenek açılmış olmalıdır.

Kumanda edilebilir fonksiyonlar

Donanımına bağlı olarak LINGUATRONIC sesli kullanım sistemi ile aşağıda belirtilen fonksiyonları kumanda edebilirsiniz:

- Telefon
- SMS
- Navigasyon
- Adres rehberi
- Radyo
- Medya cihazları
- Araç fonksiyonları
- Hava durumu

Tam fonksiyon kapsamı, sadece çevrimiçi sesli kumanda etkinleştirildiğinde kullanılabilir (→ Sayfa 191).

Sesli komut türleri, genel bakış

Aşağıda belirtilen sesli komutlar arasında ayırım yapılır:

- **Global sesli komutlar** her zaman ve güncel uygulamadan bağımsız olarak söylenebilir, örneğin "Yönlendir", "Ara" veya "SMS" sesli komutları.
- **Uygulamaya özgü sesli komutlar** sadece etkin durumdaki uygulama için kullanıma sunulur.

Ekranda, etkin durumdaki uygulamanın yanı sıra, örnek olarak global sesli komutlar ve uygulamaya özgü ilgili sesli komutlar bir teleprompterde gösterilir. Listeler kaydırılabilir veya sesle kumanda edilebilir.

Rakam girişinin fonksiyonları

- Sıfır ile dokuz arasındaki rakamlara izin verilir.
- Telefon numaraları münferit rakamlar halinde girilebilir.

Ayarlanan dil ile ilgili hatırlatmalar

LINGUATRONIC'in dilini, sistem dilinin ayarı üzerinden değiştirebilirsiniz. LINGUATRONIC ayarlanan sistem dilini desteklemiyorsa, İngilizce seçilir.

LINGUATRONIC, aşağıda belirtilen dilleri kullanımınıza sunar:

- Almanca
- İngilizce
- Fransızca
- İtalyanca
- Felemenkçe
- Lehçe
- Portekizce
- Rusça
- İsveççe
- İspanyolca
- Çekçe
- Türkçe

LINGUATRONIC'in ayarlanması (multimedya sistemi)

Ön koşullar

Çevrimiçi sesli kumanda için:

- Aracınızın, Mercedes PRO kullanıcı hesabınız ile ilişkilendirilmiş olması gerekir (→ Sayfa 200).
- Bir internet bağlantısı olmalıdır (→ Sayfa 256).

Kayıtların çevrimiçi kullanıma yönelik etkinleştirilmesi için:

- Çevrimiçi sesli kumanda etkinleştirilmiş olmalıdır.

Multimedya sistemi:

→  → Ayarlar → Sistem
→ LINGUATRONIC

LINGUATRONIC sesli kumandasının etkinleştirilmesi/etkin durumdan çıkartılması

- ▶ "Merhaba Mercedes" sesli kumanda aktivasyonu seçin.
Fonksiyon, önceki durumuna bağlı olarak etkinleştirilir veya etkin durumdan çıkartılır.
Fonksiyon etkin durumdayken "Merhaba Mercedes" sesli komutu ile diyalog başlatılabilir.

Sesli bildirim kesintisinin açılması

- ▶ Sesli bildirim sırasında komut söyleme seçin.
Fonksiyon etkin durumdayken, sistemin sesli bildirimi sırasında bir komut söylenebilir.

Çevrimiçi sesli kumandanın açılması/kapatılması

- ▶ Online sesli kumanda açın.
- ⓘ Çevrimiçi sesli kumanda fabrika çıkışlı olarak açıktır.
- ▶ Online sesli kumanda abonel. seçin.
Mercedes PRO portalına yönlendirilirsiniz.
- ▶ Çevrimiçi sesli kumandayı Mercedes PRO portalında etkinleştirin.



Çevrimiçi kullanıma yönelik kayıtların etkinleştirilmesi

- ▶ Online kullanıma yönelik kayıtlar seçin.
Fonksiyon etkinse, kayıtlar, sesli giriş üzerinden daha iyi ve kolay bulunur. Aynı şekilde sistemin kayıt adlarını telaffuz etme kalitesi de iyileştirilir.

LINGUATRONIC'in etkin biçimde kullanılması

Yardım fonksiyonları

Aşağıda belirtilenler ile ilgili bilgiler ve yardımlar alırsınız:

- **En uygun kullanım:** "Sesli kumandaya giriş" sesli komutunu söyleyin veya örneğin "LINGUATRONIC için kullanım talimatını aç" aracıyla dijital işletme talimatını çağırın. Dijital kullanım talimatı, araç hareketsiz durumdayken tüm kapsamıyla kullanımınıza sunulur.
- **Güncel uygulama:** Çok fonksiyonlu direksiyon simidindeki  şalterini yukarıya doğru bastırın ve "Yardım" sesli komutunu söyleyin. Güncel uygulamaya yönelik LINGUATRONIC kullanımına ilişkin öneriler ve bilgiler alırsınız.
- **Diyalog seyri:** Bir sesli diyalog sırasında "Yardım" sesli komutunu söyleyin. Her diyalog adına yönelik uyarlanmış bilgiler alırsınız.
- **Belirli fonksiyon:** İsteddiğiniz fonksiyona yönelik sesli komutu çağırın, örneğin "Merhaba Mercedes, radyo konusunda yardıma ihtiyacım var" veya çok fonksiyonlu direksiyon simidindeki  şalterini yukarıya doğru bastırarak, örneğin "Telefon yardımı" sesli komutunu söyleyin.

Ses kalitesinin iyileştirilmesi ile ilgili hatırlatmalar

LINGUATRONIC, sizi anlamadığında:

- Çevrimiçi hizmetleri etkinleştirin. Tanıma işlemi iyileştirilir.
- LINGUATRONIC'i, sadece sürücü koltuğundan kullanın.
- Sesli komutları, birbiriyle bağlantılı olarak ve abartmadan, anlaşılır şekilde söyleyin.
- Sesli komutları girerken, örneğin arka bölümde gerçekleştirilen sohbetlerden dolayı meydana gelen yüksek gürültü kirliliğinden kaçının.
- Sesli kayıtları kaydederken, her defasında benzer şekilde vurgulayın.
- **Telefon veya adres defteri kayıtları için:**
 - Sistemde/Mobil telefonda sadece mantıklı adres defteri kayıtları oluşturun, örneğin soyadı ve ad doğru alanda olmalıdır.
 - Herhangi bir kısaltma, gereksiz boşluklar ve özel karakter kullanmayın.

- **Radyo kanal adlarında:** "Kanal listesini sesli oku" sesli komutunu söyleyin ve istediğiniz kanal adını, sesli bildirim tarafından okunduğu şekilde söyleyin.

Çevrimiçi hizmetler ile ilgili bilgiler

Çevrimiçi hizmetler, algılama işleminin daha iyi olmasını sağlamakla birlikte harici bilgiler sayesinde daha uygun ve örneğin hava durumu veya haberler gibi ilave sonuçlar gösterir. Bu nedenle çevrimiçi hizmetlerin etkinleştirilmesini tavsiye etmekteyiz.

Bunun için Mercedes PRO portalında bir kullanıcı hesabına ihtiyacınız vardır. Henüz bir kullanıcı hesabınız yoksa, bunu oluşturmanız gerekir.

Konu ile ilgili ayrıntılı bilgiler için bir Mercedes-Benz yetkili servisine başvurun veya Mercedes PRO portalını ziyaret edin: <http://www.mercedes.pro>

Geçiş yapma sesli komutları

Sesli komut	Konuşma dili örnekleri	Fonksiyon
Navigasyona geçiş yap	Navigasyon fonksiyonunu aç	Navigasyona geçiş yapılması
Adres rehberine geçiş yap	Adres rehberini aç	Adres defterine geçiş yapılması
Telefona geçiş yap	Telefonu göster	Telefona geçiş yapılması
Mesajlara geçiş yap	Mesaj hizmetlerini çağır	Mesaj uygulamalarına geçiş yapılması
Radyoya geçiş yap	Radyoya geç	Radyoya geçiş yapılması
Medya ortamlarına geçiş yap	Medya uygulamasına atla	Medya cihazlarına geçiş yapılması
Konfora geçiş yap	Konfor menüsünü aç	Konfor ayarlarına geçiş yapılması
Araç bilgisine geçiş yap	Araç verilerini göster	Araç bilgilerine geçiş yapılması
Ayarlara geçiş yap	Ayarlar menüsünü aç	Ayalar olanaklarını içeren menüye geçiş yapılması

Navigasyon sesli komutlarına genel bakış

Navigasyon sesli komutları ile özel hedefler veya alışıl gelmiş adresler girebilir ve önemli navigasyon ayarlarını doğrudan uygulayabilirsiniz. Aşa-

Önemli sesli komutlar

Sesli komutlar ile ilgili hatırlatmalar

LINGUATRONIC, belirli bir fonksiyonun çağrılmasına yönelik kesin sesli komutların (aşağıdaki tablolarda yer alan "Sesli komut" sütununa bakın) yanı sıra, çoğu durumda konuşma dili kullandığınızda da sizi anlar. Buna ilişkin "Konuşma dili alternatifi" sütununda bazı örnekler listelenmiştir. Bazı diller için bu örnekler sadece sınırlı kapsamda mevcuttur.

Geçiş yapma sesli komutlarına genel bakış

Geçiş yapma sesli komutları, belirli uygulamaları açmak için kullanılabilir.

ğıda belirtilen listede, mümkün olan navigasyon sesli komutlarının sadece küçük bir kısmı sunulur. Daha fazla öneriyi "Navigasyon yardımı" komutunu söyleyerek edirsiniz.

Navigasyon sesli komutları

Sesli komut	Konuşma dili örnekleri	Fonksiyon
<Adres> adresine yönlendir	Beni Ankara'da Atatürk Caddesi no 10 adresine götür	Navigasyonun doğrudan adres defterindeki bir adrese başlatılması
<Kayıt> kaydına yönlendir	Ahmet Yıldırım kaydının özel adresine götür/ulaştır	Adres defterindeki bir kayda yönelik hedef girişi
Ev adresine	Eve/Kendi adresime	Ev adresine yönelik navigasyonun başlatılması
<Üç kelimelelik adres> kaydına yönlendir	Sözsüz Nokta Dair Nokta Masaj götür	Üç kelimelelik bir adrese, örneğin Mercedes-Benz Müzesi'ne yönelik navigasyonun başlatılması
İş	Ofisime/Şirketime/İş yerime	İş yerine yönelik navigasyonun başlatılması
<İÇN> özel hedefine yönlendir	Beylerbeyi Sarayı özel hedefine götür	Navigasyonun doğrudan bir özel hedefe başlatılması
Özel hedef gir	Bir özel hedefe götür	Bir özel hedefe yönelik hedef girişi, örneğin Brandenburg Kapısı özel hedefi.
<İÇN> online özel hedefine yönlendir	İnternet'te/Web'de bir <İÇN> bul/ara	Bir özel hedefin sadece internette aranması
<Ülke> ülkesinde adres gir	Beni <Fransa> ülkesinde bir adrese yönlendir	İstenilen bir ülkede hedef girişi
Ülke gir	Yeni hedef ülke gir	Ülkenin girilmesi
Şehir gir	Belirli bir yer girmek istiyorum	Şehrin girilmesi
Mahalle gir	Bir mahalle girmek istiyorum	Semtın girilmesi
Kavşak gir	Yeni bir kavşağa götür	Kavşağın girilmesi
Ev numarası gir	Numarayı gir	Bina numarasının girilmesi
Posta kodu gir	Yeni bir posta koduna rota kılavuzluğunu başlat	Posta kodunun girilmesi
Son hedefler	Son hedefleri göster	Hedefin, en son girilen hedeflerin olduğu listeden seçilmesi
Alternatif rotaları göster	Alternatif rotaları ara	Hedef kılavuzluğunda başka bir rotaya geçiş yapılması
Hedef kılavuzluğunu başlat	Hedef kılavuzluğunu aç/Şuraya git	Geçerli bir hedef girildikten sonra hedef kılavuzluğunun başlatılması
Hedef kılavuzluğunu iptal et	Hedef kılavuzluğunu durdurmak istiyorum	Hedef kılavuzluğunun iptal edilmesi

Sesli komut	Konuşma dili örnekleri	Fonksiyon
Sürüş hatırlatmalarını aç	Sürüş önerilerini aç	Hedef kılavuzluğu sesli bildirimini açılması
Sürüş hatırlatmalarını kapat	Sürüş önerilerini ses-size al	Hedef kılavuzluğu sesli bildirimini kapatılması
Trafik haritasını göster	Trafik sıklığı bildirim haritasını göster	Trafik haritasının açılması
Trafik durumu haritasını ekrandan kaldır	Trafik bildirimlerini kapat	Trafik haritasının kapatılması
Özel hedef sembollerini göster	Harita sembollerini göster	Haritada özel hedef sembolleri göstergesinin açılması
Özel hedef sembollerini ekrandan kaldır	Haritada harita sembollerini kapat	Haritada özel hedef sembolleri göstergesinin kapatılması

Telefon sesli komutlarına genel bakış

Telefon sesli komutları ile telefon edebilir veya adres defterinde arama yapabilirsiniz. Aşağıda belirtilen listede, mümkün olan telefon sesli kom-

utlarının sadece küçük bir kısmı sunulur. Daha fazla öneriyi "Telefon yardımı" komutunu söyleyerek edebilirsiniz.

Telefon sesli komutları

Sesli komut	Konuşma dili örnekleri	Fonksiyon
<Telefon numarası> ara	<Telefon numarası> gir	Telefon aramasının, doğrudan telefon numarası girilerek başlatılması
<Kayıt> kaydını ara	Mehmet Yılmaz girdisi ile telefonlaş	Telefon aramasının, doğrudan adres defterinde kayıtlı bir ad girilerek başlatılması
Cevapsız aramalar	Cevapsız aramaların listesini göster	Cevapsız aramaların listesi gösterilir
Ad ara	Bir ad ara	Telefon aramasının yapılması. Adres defterinin tüm adları kullanıma sunulur.
Kaydı ara	Adres rehberinde belirli bir ad bul	Bir kayıt aranır. Adres defterinin tüm adları kullanıma sunulur.
Son aramalar	Son arama listelerini göster	Tüm giden, gelen ve cevapsız telefon aramaları gösterilir
Cevapsız aramalar	Cevapsız aramaların listesini göster	Cevapsız aramaların listesi gösterilir
Gelen aramalar	Cevaplanan aramaları göster	Alınan aramaların listesi gösterilir
Giden aramalar	Giden aramaların listesini göster	Giden aramaların listesi gösterilir

Sesli komut	Konuşma dili örnekleri	Fonksiyon
Tekrar ara	Son numarayı ara	En son aranan telefon numarasının aranması
Telefonları değiştir	Diğer telefona geçiş yap	Birincil telefonun değiştirilmesi
Mercedes-Benz acil çağrı merkezini ara	Mercedes-Benz kaza merkezini ara	Bir acil çağrı başlatılır
Mercedes PRO ara	Mercedes-Benz arıza hizmetini numarasını ara	Mercedes PRO aranır

Radyo sesli komutlarına genel bakış

Radyo sesli komutları, radyo uygulaması arka planda çalışırken ve ön planda başka bir uygulama görünürken de kullanılabilir. Aşağıda belirtilen

listede, mümkün olan radyo sesli komutlarının sadece küçük bir kısmı sunulur. Daha fazla öneriyi "Radyo yardımı" komutunu söyleyerek edininiz.

Radyo sesli komutları

Sesli komut	Konuşma dili örnekleri	Fonksiyon
<Kanal adı> kanalı	TRT1 istasyonuna/ kanalına geç	Sesli söylenen kanalın seçilmesi
<Kanal adı> radyo kanalı	Kent FM radyo kanalına geç	Sesli söylenen radyo kanalının seçilmesi
<frekans> frekansı	"Seksen yedi nokta beş megahertz" kanalına/radyo frekansına git.	Radyo frekansının girilmesi, örneğin UKW aralığı için
Sonraki kanal	Sonraki kanalı ara/ Kanal araması	Yayını alınabilen sonraki kanala geçiş yapılması
Sonraki radyo kanalı	Sonraki radyo programını seç	Bir listede bulunan sonraki radyo kanalı çağrılır
Önceki kanal	Önceki kanala geç/ Önceki programa git	Önceki kanala geçiş yapılması
Kanal kaydet	Kanal adı kaydet	Güncel kanalın favori listesinde kaydedilmesi
Radyo kanalını kaydet	Radyo kanal adını kaydet	Bir kanal adının bir radyo kanalına kaydedilmesi
Kanal listesini göster	Bana kanal listesini göster	Yayını alınabilen tüm kanalların yer aldığı listenin gösterilmesi
Kanal listesini sesli oku	Bana kanal listesini/ program listesini sesli oku	Yayını alınabilen tüm kanal adlarının dinlenmesi

Sesli komut	Konuşma dili örnekleri	Fonksiyon
Radyo kanalı listesini sesli oku	Radyo programı listesini dinle	Seçilen radyo uygulamasındaki mevcut kanal listesinin sesli olarak okunması
Trafik yayını aç	Trafik anonslarını aç	Trafik yayını anonsunun açılması
Trafik yayını kapat	Trafik yayını sessize al	Trafik yayını anonsunun kapatılması
Radyo bilgisini aç	İlave kanal bilgisini aç	Güncel kanal ile ilgili bilgilerin açılması
Radyo bilgisini kapat	İlave radyo programı bilgisini kapat	Güncel kanal ile ilgili bilgilerin kapatılması

Medya çalar sesli komutlarına genel bakış

Medya çalar sesli komutları, medya çalar arka planda çalışırken ve ön planda başka bir uygulama görünürken de kullanılabilir. Aşağıda belirtilen listede, mümkün olan medya çalar sesli kom-

utlarının sadece küçük bir kısmı sunulur. Daha fazla öneriyi "Medya ortamları yardımı" veya "Oynatıcı yardımı" komutunu söyleyerek edebilirsiniz.

Medya çalar sesli komutları

Sesli komut	Konuşma dili örnekleri	Fonksiyon
<Parçalar/Albümler/Yorumcular/Bestekarlar/Müzik türleri> çal	"Samanyolu" çal	Arama sırasında mevcut tüm parçaların, albümlerin, yorumcuların, bestekarların veya müzik türlerinin adları dikkate alınır. Kesin bir arama sonucunda, bulunan parça hemen çalınır.
<Parça> parçasını çal	"Kuzu Kuzu" şarkısını çal	Mevcut parçalar çalınır.
<Albüm> albümünü çal	"Düş Bahçeleri" müzik albümünden bir şey çal	Mevcut albümler çalınır.
<Yorumcu> yorumcusunu çal	"MFÖ" grubundan bir şey dinle	Mevcut yorumcular çalınır.
<Bestekar> bestekarını çal	"Zeki Müren" bestekarından bir şey çal	Mevcut bestekarlar çalınır.
<Müzik türü> müzik türünü çal	"Anadolu Rock" müzik tarzından bir şey çal	Mevcut müzik türleri çalınır.
<Parça> parçasını ara	"Kış Güneşi" şarkısını bul	Arama sırasında mevcut tüm parçaların adları dikkate alınır. İçerisinden istediğiniz müziği seçebileceğiniz bir seçim listesi belirir. Bir seçim listesindeki tüm parçaları çalmak istiyorsanız, "Tüm parçaları çal" deyin.

Sesli komut	Konuşma dili örnekleri	Fonksiyon
<Albüm> albümünü ara	"Müsaadenizle Çocuklar" müzik albümünü bul	Arama sırasında mevcut tüm albümlerin adları dikkate alınır. İçerisinden istediğiniz müziği seçebileceğiniz bir seçim listesi belirir. Bir seçim listesindeki tüm parçaları çalmak istiyorsanız, "Tüm parçaları çal" deyin.
<Yorumcu> yorumcusunu ara	Bana "Sezen Aksu" sanatçısını göster	Arama sırasında mevcut tüm yorumcuların adları dikkate alınır. İçerisinden istediğiniz müziği seçebileceğiniz bir seçim listesi belirir. Bir seçim listesindeki tüm parçaları çalmak istiyorsanız, "Tüm parçaları çal" deyin.
<Bestekar> bestekarını ara	"Cem Karaca" bestekarını bul	Arama sırasında mevcut tüm bestekarların adları dikkate alınır. İçerisinden istediğiniz müziği seçebileceğiniz bir seçim listesi belirir. Bir seçim listesindeki tüm parçaları çalmak istiyorsanız, "Tüm parçaları çal" deyin.
<Müzik türü> müzik türünü ara	"Klasik" müzik tarzını bul	Arama sırasında mevcut tüm müzik türlerinin adları dikkate alınır. İçerisinden istediğiniz müziği seçebileceğiniz bir seçim listesi belirir. Bir seçim listesindeki tüm parçaları çalmak istiyorsanız, "Tüm parçaları çal" deyin.
Sonraki parça	Sonraki şarkıyı/klipi/filmi başlat	Sonraki parçanın çalınması
Önceki parça	Önceki şarkıyı/klipi/filmi tekrar oynat	Önceki parçanın çalınması
Bu parçayı tekrarla	Bu müzik parçasını tekrar çal	Güncel parça, baştan itibaren çalınır
Benzer müzik çal	Benzer müzikleri çal	Benzer müzik parçaları çalınır
Rastgele müzik çal	Herhangi bir parça çal	Rastgele müzik parçaları çalınır
Rastgele çalmayı aç	Shuffle modunu etkinleştir	Rastgele çalmanın açılması
Rastgele çalmayı kapat	Shuffle modu kapat	Rastgele çalmanın kapatılması
Şu anda ne dinliyorum?	Şu anda hangi müzik çalıyor?	Çalan parça ile ilgili bilgilerin sesli okunması

Mesaj sesli komutlarına genel bakış

Mesaj sesli komutları ile SMS mesajları ve e-postalar oluşturulabilir, düzenlenebilir ve dinlenebilir. Aşağıda belirtilen listede, mümkün olan mesaj

sesli komutlarının sadece küçük bir kısmı sunulur. Daha fazla öneriyi "Mesaj yardımı" komutunu söyleyerek edebilirsiniz.

Mesaj sesli komutları

Sesli komut	Konuşma dili örnekleri	Fonksiyon
<Ad> kaydına SMS	Kardeşim Bayram'a yeni bir metin mesajı dikte et	SMS mesajı oluşturulması. Adres defterinin tüm adları kullanıma sunulur.
<Ad> öğesine yönelik SMS <Metin>	Bayan Hülya Öztürk iş öğesine yeni mesaj yaz: "Bir sonraki toplantı ne zaman yapılacak?"	Çağrılan kişiye bir SMS mesajının gönderilmesi. Mesaj içeriği, çevrimiçi sesli kumanda açık durumdayken hemen söylenebilir.
SMS'i ilet	Kısa mesajı ilet	Seçilen veya açılan SMS mesajının iletilmesi.
Yeni SMS'i sesli oku	Tüm yeni metin mesajlarını dinle	Yeni SMS'in sesli okunması.
<Ad> kaydına ait son SMS'i sesli oku	Ayşe Yıldırım özel kaydına ait son SMS'i dinle	Çağrılan kişiye ait son SMS mesajı sesi okunur.
Yanıtla	Göndericiyle bir mesaj/e-posta/SMS gönder	Bir mesajın cevaplanması.
<Dil> yanıtla	Bu mesaja/SMS'e Fransızca cevap ver	Az önce sesli okunan bir mesaj başka bir dilde cevaplanır.

Araç sesli komutlarına genel bakış

Araç sesli komutları ile doğrudan araç ayarlarının ilgili menülerini çağırabilirsiniz. Aşağıda belirtilen listede, mümkün olan araç sesli komutlarının

sadece küçük bir kısmı sunulur. Daha fazla öneriyi "Araç ayarları yardımı" veya "Araç fonksiyonları yardımı" komutunu söyleyerek edebilirsiniz.

Araç sesli komutları

Sesli komut	Konuşma dili örnekleri	Fonksiyon
Güncel hız sınırlaması	Müsaade edilen azami hızı bildir	Güncel hız sınırlamasının çağırılması
Dış hava sıcaklığı	Dışarı ne kadar sıcak/soğuk?	Dış hava sıcaklığının çağırılması
Ortalama tüketim	Güncel benzin/dizel tüketimi nedir?	Ortalama tüketim çağırılması
Araç verileri	Araç verilerini çağır	Araç verilerinin çağırılması
Motor verileri	Bana motor verilerini göster	Motor verilerinin çağırılması
Sonraki servis randevusu	Sonraki servis bakımı ne zaman?	Sonraki servis zamanının çağırılması

Sesli komut	Konuşma dili örnekleri	Fonksiyon
Menzil	Bana güncel menzili bildir	Menzil verilerinin çağırılması
Tüketim	Tüketim menüsünü aç	Tüketim ayarlarının çağırılması
Gösterge ve stil menüsü	Gösterge ve stiller ayarlarına git	Ekran ayarlarının gösterilmesi
Asistan menüsü	Asistan ayarlarını göster	Asistan ayarlarının gösterilmesi
Işık menüsü	Işık ayarlarına geçiş yap	Işık ayarlarının gösterilmesi

Mercedes PRO ile ilgili bilgiler

Mercedes PRO portalına bir kullanıcı hesabıyla kaydolduğunuzda, Mercedes-Benz Vans'in hizmetleri ve içerikleri kullanımınıza sunulur.

Kullanılabilirlik ülkeye bağlıdır. Belirtilen sayfada Mercedes PRO'nun ülkenizdeki kullanılabilirliğini kontrol edebilirsiniz: <http://www.mercedes.pro>
Mercedes PRO hakkında daha fazla bilgi edinmek için bir Mercedes-Benz yetkili servisine başvurun veya Mercedes PRO portalını ziyaret edin.

Mercedes PRO connect ile ilgili bilgiler

Mercedes PRO connect, ayrıca aşağıda belirtilen hizmetleri sunar:

- Kaza ve arıza yönetimi (arıza yardım çağrı tuşu veya otomatik kaza/arıza tespiti)
Tavan kumanda ünitesi üzerinden arıza yardım çağrı tuşuyla Mercedes-Benz çağrı merkezine çağrının başlatılması (→ Sayfa 200).
Bunun için multimedia sisteminde bir menü kaydını seçebilirsiniz (→ Sayfa 200).
- Mercedes-Benz Acil çağrı sistemi
Tavan kumanda ünitesindeki  tuşu (SOS tuşu) üzerinden Mercedes-Benz acil çağrı merkezine çağrının başlatılması (→ Sayfa 200).

Hizmetlerin kullanımı için Mercedes PRO connect kaza ve arıza yönetimi ve Mercedes-Benz acil çağrı merkezi 24 saat hizmetindedir.

Mercedes PRO connect'in bir Mercedes-Benz hizmeti olduğunu dikkate alın. Acil durumlarda mutlaka ilk önce ulusal acil çağrı numaralarını arayın. Acil durumlarda Mercedes-Benz acil çağrı sistemini de kullanabilirsiniz (→ Sayfa 293).

Araçta Mercedes PRO connect hizmetlerinin kullanımı için aşağıda belirtilen ön koşullar sağlanmalıdır:

- Bir GSM şebekesine erişiminiz olmalıdır.
- İlgili bölgede sözleşmeli tarafın bir GSM şebeke kapsama alanı olmalıdır.
- Araç verilerinin otomatik olarak aktarılması için kontak açık olmalıdır.

Multimedya sistemi üzerinden Mercedes-Benz çağrı merkezinin aranması

Multimedya sistemi:





▶ Mercedes PRO connect arayın.

Sizin onayınızla multimedia sistemi gerekli araç verilerini gönderir. Veri aktarımı medya ekranında gösterilir.

Ardından bir servis seçebilir ve Mercedes-Benz çağrı merkezindeki bir muhatap kişiye bağlanırsınız.

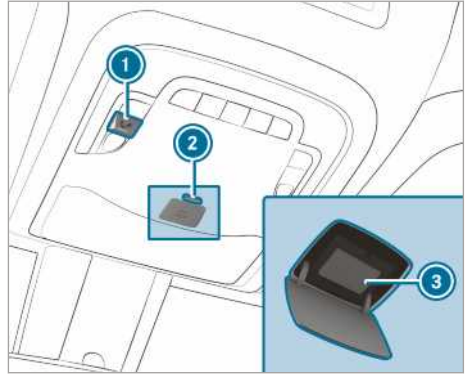
Tavan kumanda ünitesi üzerinden aramalar yapılması



- 1 Arıza yardım çağrı tuşu
- 2  tuşu (SOS tuşu) muhafaza kapağı kilidinin açılması
- 3  tuşu (SOS tuşu)

▶ **Arıza yardım çağrısının yapılması:** ① tuşuna basın.

▶ **Acil çağrının yapılması:**  ② tuşunun muhafaza kapağı kilidini açmak için kısa süreli basın.

▶  ③ tuşuna en az bir saniye süreyle basın.

Bir acil çağrı, arıza yardım çağrısı etkin durumda olsa dahi başlatılabilir. Bu, etkin durumdaki diğer tüm aramalardan önceliklidir.

Tavan kumanda ünitesi üzerinden arıza yardım çağrısına yönelik bilgiler

Tavan kumanda ünitesi üzerinden arıza yardım çağrı tuşuyla Mercedes-Benz çağrı merkezine bir arıza yardım çağrısı başlatılmıştır.

Bir arıza durumunda, aşağıda belirtilen destek sağlanır:

- Yetkili bir Mercedes-Benz teknisyeni yerinde onarım yapar ve/veya araç en yakın Mercedes-Benz yetkili servisine çekilir.

Bu hizmetler için masraflar oluşabilir.

Ayrıca aşağıda belirtilen konular hakkında bilgi edebilirsiniz:

- Mercedes PRO connect'in etkinleştirilmesi
- Aracın kumanda edilmesi
- En yakın Mercedes-Benz yetkili servisi
- Mercedes-Benz'in diğer ürünleri ve hizmetleri

Mercedes-Benz çağrı merkezine kurulan bağlantı sırasında veriler aktarılır (→ Sayfa 201).

Mercedes PRO connect kaza yönetimi ile ilgili bilgiler

Mercedes PRO connect kaza yönetimi, Mercedes-Benzacil çağrı sistemini tamamlamaktadır (→ Sayfa 293).

Bir kazadan sonra Mercedes-Benz acil çağrı merkezine bir acil çağrı başlatıldı:

- Mercedes-Benz acil çağrı merkezindeki bir muhatap kişi ile bir sesli bağlantı kurulur.
- Mercedes-Benz acil çağrı merkezindeki muhatap kişi, gerekirse aramayı Mercedes PRO connect kaza yönetimine iletir.
- Gerekirse araç bir Mercedes-Benz yetkili servisine çekilir.

Araç hafif bir kaza algıladığında, multimedya sisteminde bir mesaj belirir.

Mesaj multimedya sisteminde onaylanır:

- Mercedes PRO connect kaza yönetimindeki bir muhatap kişi ile bir sesli bağlantı kurulur.
- Gerekirse araç bir Mercedes-Benz yetkili servisine çekilir.

Mercedes PRO connect'te veri aktarımına onay verilmesi

Ön koşullar

- Etkin bir arıza yardım çağrısı (→ Sayfa 200) bulunuyor olmalıdır.

Kaza ve arıza yönetimi hizmetleri Mercedes PRO'da etkinleştirilmediyse, [Talebinizin daha iyi düzenlenmesi için araç verilerini ve araç pozisyonunu Mercedes-Benz çağrı merkezine aktarmak istiyor musunuz?](#) mesajı belirir.

► Evet seçin.

İlgili tanımlama verileri otomatik olarak aktarılır.

Mercedes PRO ve kullanım koşulları ile ilgili ayrıntılı bilgileri <http://www.mercedes.pro> altından edinebilirsiniz.

Arıza yardım çağrısı sırasında aktarılan veriler

Belirli ülkelerde veri aktarımının onaylanması gerekir.

Mercedes PRO connect üzerinden bir arıza yardım çağrısı yaptığınızda veriler aktarılır.

Aşağıda belirtilen veriler, etkin hizmete bağlı olarak bir çağrı sırasında aktarılır:

- araç tanımlama numarası
- çağrının başlatılma nedeni
- ayarlı multimedya sistemi dili
- veri koruması sorgusunun onayı
- aracın bulunduğu yer
- kilometre durumu ve bakım bilgileri
- aracın durumu ile ilgili seçilen veriler

Herhangi bir hizmet etkin olmayıp veri koruma sorgusu onaylandığında, aşağıda belirtilen veriler aktarılır:

- araç tanımlama numarası
- çağrının başlatılma nedeni
- ayarlı multimedya sistemi dili
- veri koruması sorgusunun onayı

Veri koruması sorgusu reddedildiğinde, aşağıda belirtilen veriler aktarılır:

- arama başlatma nedeni
- veri koruması sorgusunun reddi

Genel bakış ve kullanım

MBUX multimedia sistemine genel bakış

A UYARI Bilgi sistemleri ve iletişim cihazlarından kaynaklanan dikkat dağılımı tehlikesi

Seyir esnasında araca entegre edilmiş olan bilgi sistemlerini ve iletişim cihazlarını kullanırsanız, trafik akışına olan dikkatiniz dağılıbilir. Ayrıca aracın kontrolünü kaybedebilirsiniz.

- ▶ Bu cihazları, sadece trafik durumu müsait olduğunda kullanın.
- ▶ Bunun mümkün olmaması durumunda, aracı trafik kurallarına uygun olarak durdurun ve giriş işlemlerini araç hareketsiz durumdayken yapın.

Multimedia sistemini kullanırken, o an bulunduğunuz ülkenin yasal düzenlemelerini dikkate alın. MBUX'un açılımı Mercedes-Benz User Experience'dır (Mercedes-Benz kullanıcı deneyimi).

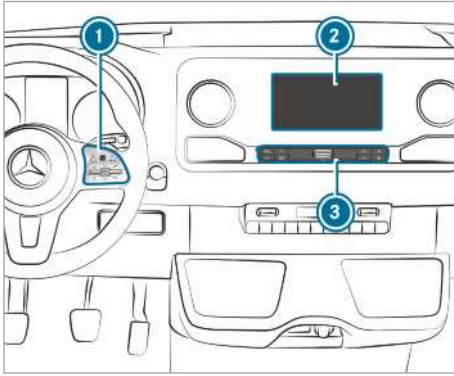

- ① Multimedia sisteminin dokunmatik kontrol tuşu ve kumanda grubu
- ② Dokunmatik fonksiyona sahip medya ekranı Ekranın üst tarafında orta konsoldaki eşya koyma gözünün açılması ve kapatılması (→ Sayfa 79)
- ③ Kontrol çubuğu, uygulamaların çağırılması

Orta konsoldaki eşya koyma gözünde, aşağıda belirtilen bağlantılar ve arabirimler bulunmaktadır:

- İki veya bir USB bağlantısı

 sembolü USB bağlantısı, mobil telefonun uygun bir kablo ile multimedia sistemine bağlanmasına olanak sağlar. Bu sayede mobil

telefonun fonksiyonlarını Apple CarPlay™ veya Android Auto üzerinden kullanabilirsiniz.

- Şarj arabirimine ve NFC arabirimine sahip muhafaza yeri (mevcutsa)

Multimedia sistemini, aşağıda belirtilen merkezi kumanda elemanları ile kumanda edebilirsiniz:

- Dokunmatik kontrol tuşu ①
Kumanda işlemi, imleç üzerinden gerçekleşir.
- Medya ekranı (dokunmatik ekran) ②
- Kontrol çubuğundaki tuşlar ③

① Alternatif olarak LINGUATRONIC ile bir sesli diyalog gerçekleştirebilirsiniz (→ Sayfa 189).

Çok sayıda uygulama kullanımınıza sunulur. Bunları ana ekran üzerinden veya kontrol çubuğundaki tuşlar ③ üzerinden çağırabilirsiniz.

Favorilerinizi direksiyon simidindeki  şalteri üzerinden rahatça çağırabilir ve ekleyebilirsiniz. Ana ekrandaki ve uygulamalardaki hızlı erişimler, fonksiyonların hızlı bir şekilde seçilmesini sağlar.

Multimedia sisteminin öğrenme fonksiyonunu kullanırken size en olası navigasyon hedefleri, radyo kanalları ve kayıtlar önerilir. Öneriler, profiliniz içerisinde yapılandırılır. Profiliniz, çeşitli araç ayarları ve multimedia sistemi ayarlarından oluşur.

Bildirim merkezi, örneğin mevcut bir yazılım güncellemesine ilişkin gelen bildirimleri toplar. Bir bildirim, türüne bağlı olarak çeşitli eylemler sunar. Bildirim merkezini ana ekranda ve uygulamaların menülerinde çağırabilirsiniz.

Araçtaki global arama sayesinde araç içinde birçok kategori üzerinden ve çevrimiçi olarak internette arama yapabilirsiniz. Global aramayı ana ekranda ve bildirimlerde kullanabilirsiniz.

Hırsızlık koruması

Bu cihaz, hırsızlığa karşı teknik tedbirler ile donatılmıştır. Hırsızlık koruması ile ilgili ayrıntılı bilgileri bir yetkili servisten edinebilirsiniz.

Medya ekranı ile ilgili hatırlatmalar

İç mekan bakımı ile ilgili hatırlatmaları dikkate alın (→ Sayfa 289).

Otomatik sıcaklık kapatma tertibatı: Sıcaklık çok yüksek olduğunda, ilk önce aydınlık seviyesi otomatik olarak azaltılır. Ardından medya ekranı belirli bir süre için tamamen kapanabilir.

- ❶ Polarize güneş gözlükleri kullandığınızda, medya ekranının okunabilirliği zor veya kısıtlı olabilir.

Ana ekrana genel bakış

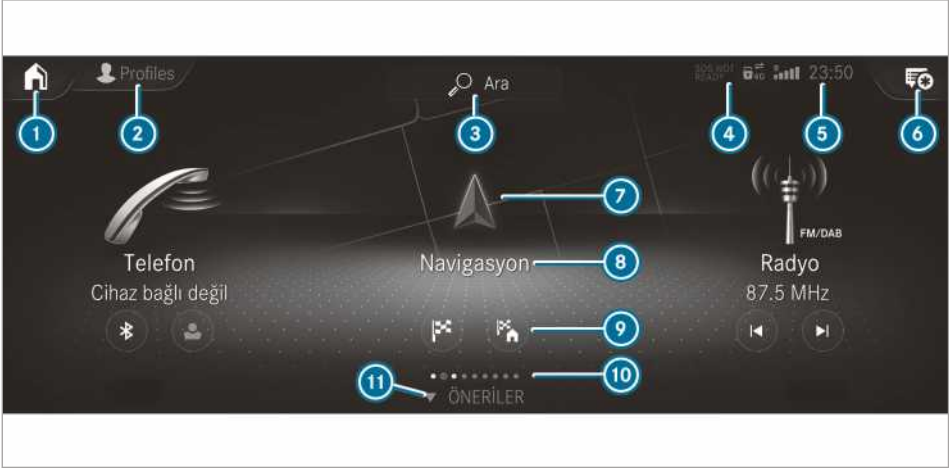

- ❶ Ana ekranda: İlk üç uygulamanın gösterilmesi
Başka görüntülerde: Ana ekranın çağrılması
- ❷ Profillerin çağrılması
- ❸ Global aramanın çağrılması
- ❹ Sadece Mercedes-Benz acil çağrı sistemi mevcut olmadığında SOS NOT READY göstergesi
- ❺ Örneğin şebeke, bağlı durumdaki mobil telefonun batarya seviyesi, mobil iletişim şebekesinin sinyal gücü, saat göstergeleri
- ❻ Bildirim merkezinin çağrılması
Yıldız, yeni bildirimleri gösterir.
- ❼ Uygulamanın sembol üzerinden çağrılması
- ❽ Uygulamanın adı, altında mevcut seçim veya güncel bilgiler
- ❾ Hızlı erişimler (örnekte: Hedef girişinin çağrılması ve eve yönelik hedef adresin girilmesi)
- ❿ Uygulamaların sayısı ve seçili güncel gösterge alanı
- ⓫ **ÖNERİLER** ve **FAVORİLER** çağrılması

Dokunmatik kontrol tuşu

Dokunmatik kontrol tuşunun kumanda edilmesi (multimedya sistemi)

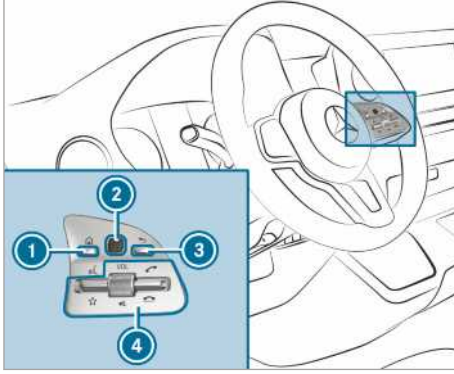

- ① tuşu
Ana ekranın çağrılması
- ② Dokunmatik kontrol tuşu
- ③ Geri tuşu
Son göstergeye geri dönüşü
- ④ Multimedia sistemi kumanda grubu
 şalterini aşağıya doğru bastırmak: Favorilerin gösterilmesi
Ayar çarkını çevirmek: Ses seviyesinin ayarlanması
Ayar çarkına basmak: Sesin kapatılması
 şalterini yukarıya doğru bastırmak: Aramanın yapılması veya cevaplanması
 şalterini aşağıya doğru bastırmak: Aramanın reddedilmesi veya sonlandırılması

▶ **Ana ekranın çağrılması:** ① tuşuna basın.
veya

- ▶ ③ tuşunu uzun süre basılı tutun.
- ▶ **Menünün veya listenin açılması:** Dokunmatik kontrol tuşuna ② basın.
- ▶ **Menünün veya listenin kapatılması:** ③ tuşuna basın.
- ▶ **Menü noktasının seçilmesi:** Dokunmatik kontrol tuşunda ② parmağınızı yukarıya, aşağıya, sola veya sağa doğru kaydırın.
- ▶ Dokunmatik kontrol tuşuna ② basın.
- ▶ **Dijital haritanın kaydırılması:** Parmağınızı her yöne doğru kaydırın.

Dokunmatik kontrol tuşu hassasiyetinin ayarlanması

Multimedya sistemi:

- ▶ ▶ **Ayarlar** ▶ **Sistem**
- ▶ **Kuman. elemanl.**
- ▶ **Dokunmatik kont. hassasiyeti**
- ▶ **Hızlı, Orta veya Yavaş** seçin.

Dokunmatik kontrol tuşu sesli kumanda geri bildirimini açılması/kapatılması

Multimedya sistemi:

- ▶ ▶ **Ayarlar** ▶ **Sistem**
- ▶ **Kuman. elemanl.**

Bu fonksiyon, bir listeden seçim yapılırken destek sağlar.

- ▶ **Sesli kumanda geri bildirimini** seçin.
- ▶ **Normal, Sesli veya Kapalı** ayarlayın.
Fonksiyon açıldıysa, listeyi kaydırırken bir klik sesi duyarsınız. Listenin başına ve sonuna ulaştığınızda, başka bir klik sesi duyulur.

Dokunmatik ekran

Dokunmatik ekranın kumanda edilmesi

Dokunulması

- ▶ **Menü noktasının veya kaydın seçilmesi:** Bir sembole veya bir kayda dokununuz.
- ▶ **Harita ölçeğinin büyütülmesi:** Bir parmağınız ile art arda iki kez kısa süreli dokununuz.
- ▶ **Harita ölçeğinin küçültülmesi:** İki parmağınız ile dokununuz.
- ▶ **Klavye üzerinden karakter girişi:** Bir tuşa dokununuz.

Tek parmak kaydırma hareketleri

- ▶ **Menülerde gezinilmesi:** Parmağınızı yukarıya, aşağıya, sola veya sağa doğru kaydırın.
- ▶ **Dijital haritanın kaydırılması:** Parmağınızı her yöne doğru kaydırın.
- ▶ **El yazısı üzerinden karakter girişi:** Karakteri bir parmağınız ile dokunmatik ekrana yazın.

Çift parmak kaydırma hareketleri

- ▶ **Harita ölçeğinin büyütülmesi veya küçültülmesi:** İki parmağınızı birbirinden uzaklaştırın veya birbirine yakınlaştırın.
- ▶ **Bir web sayfası kesitinin büyütülmesi veya küçültülmesi:** İki parmağınızı birbirinden uzaklaştırın veya birbirine yakınlaştırın.

- ▶ **Haritanın döndürülmesi:** İki parmağınızı sola veya sağa doğru döndürün.

Dokunulması, tutulması ve çekilmesi

- ▶ **Haritanın kaydırılması:** Dokunmatik ekrana dokunun ve parmağınızı istediğiniz bir yöne doğru hareket ettirin.
- ▶ **Ses seviyesinin bir skala üzerinden ayarlanması:** Dokunmatik ekrana dokunun ve parmağınızı sola veya sağa doğru hareket ettirin.

Dokunulması ve tutulması

- ▶ **Haritadaki bir hedefin kaydedilmesi:** Bir mesaj belirene kadar dokunmatik ekrana dokunun ve tutun.
- ▶ **Uygulamalarda global bir menünün çağırılması:** SEÇENEKLER menüsü belirene kadar dokunmatik ekrana dokunun ve tutun.

Dokunmatik ekran sesli kumanda geri bildirimini ayarlanması

Multimedia sistemi:

- ▶  ▶ Ayarlar ▶ Sistem
- ▶ Kuman. elemanl.
- ▶ Dokunmatik kont. hassasiyeti

Bu fonksiyon, bir listeden seçim yapılırken destek sağlar.

- ▶ **Sesli kumanda geri bildirimini** seçin.
- ▶ **Normal, Sesli veya Kapalı** ayarlayın. Fonksiyon açıldıysa, listeyi kaydırırken bir klik sesi duyarsınız. Listenin başına veya sonuna ulaştığınızda, başka bir klik sesi duyulur.



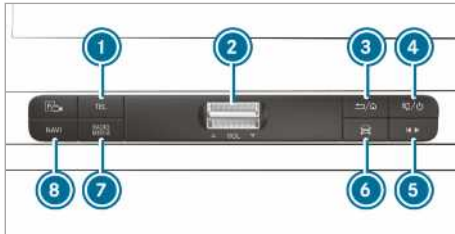

Uygulamalar

Uygulamaların çağırılması

Kontrol çubuğundaki tuşlar üzerinden



- ①  tuşu
Telefonun çağırılması
- ② Ses seviyesi şalteri
Ses seviyesinin ayarlanması (→ Sayfa 206)

- ③  tuşu
Kısa süreli basmak: Son görüntüye geri dönülmesi
Uzun süreli basmak: Ana ekranın çağırılması
- ④  tuşu
Kısa süreli basmak: Sesin kapatılması
Uzun süreli basmak: Multimedia sisteminin kapatılması/açılması
- ⑤ Medya cihazları hızlı erişim tuşu
En son etkin olan medya cihazı kaynağı kumanda menüsünün çağırılması
- ⑥ Araç tuşu
Araç fonksiyonlarının ayarlanması
- ⑦  tuşu
Art arda basılarak istenilen audio kaynağının çağırılması
- ⑧  tuşu
Navigasyonun çağırılması

- ▶ **Kanal ve müzik parçası için hızlı erişim:** ⑤ tuşuna basın.
En son etkin olan audio kaynağının kumanda menüsü belirir.
- ▶ Parmağınızı sola veya sağa doğru kaydırın.
Radyo: Önceki veya sonraki kanal ayarlanır.
Medya cihazı kaynağı: Önceki veya sonraki müzik parçası seçilir.
- ▶ **Kumanda menüsünün ekrandan kaldırılması:** ⑤ tuşuna basın.

Ana ekran üzerinden

Araç çalıştırdığınızda, medya ekranında ana ekran gösterilir.

- ▶ Uygulamayı parmağınızı kaydırarak dokunarak seçin.

veya

- ▶ **Herhangi bir görüntüde:** Dokunmatik kontroldeki  tuşuna basın.

veya

- ▶ Dokunmatik ekrandaki  sembolüne dokunun.
Uygulamalar gösterilir.
- ▶ Uygulamayı parmağınızı kaydırarak dokunarak seçin.

Ana ekrandaki uygulama düzeninin değiştirilmesi

- ▶ Ana ekranı çağırın.
- ▶ Dokunmatik ekranda, semboller belirene kadar bir uygulamaya dokunun ve basılı tutun.

- ▶ ◀ veya ▶ dokunun ve menüdeki uygulamayı hareket ettirin.
- ▶ dokunun.

Sesin açılması/kapatılması

Çok fonksiyonlu direksiyon simidinde

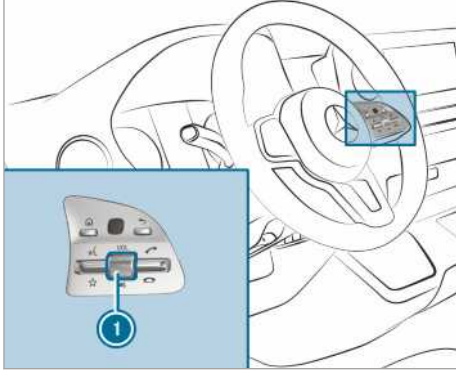

- ▶ **Sessize alınması:** Ses seviyesi ayarlayıcısına ① basın. Multimedia sistemi ekranının durum satırında sembolü belirir. Trafik anonsları ve navigasyon anonsları, ses kapalıyken de duyulur.
- ▶ **Açılması:** Ses seviyesi ayarlayıcısını ① çevirin veya medya cihazı kaynağını değiştirin.

Multimedia sisteminde



- ▶ **Kapatılması:** ① tuşuna kısa süreli basın. Multimedia sistemi ekranının durum satırında sembolü belirir. Trafik anonsları ve navigasyon anonsları, ses kapalıyken de duyulur.
- ▶ **Açılması:** ① tuşuna kısa süreli basın veya medya cihazı kaynağını değiştirin.

Ses seviyesinin ayarlanması

Çok fonksiyonlu direksiyon simidinde

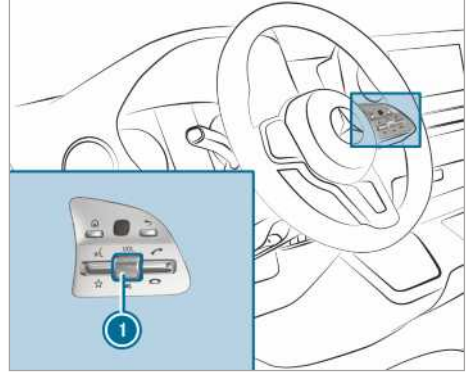

- ▶ Ses seviyesi ayarlayıcısını ① çevirin. Güncel radyo veya medya cihazı kaynağının ses seviyesi ayarlanır. Diğer ses kaynaklarının ses seviyeleri ayrı olarak ayarlanabilir.

Ses seviyelerini, aşağıda belirtilen durumlarda uyarlayın:

- bir trafik anonsu sırasında
 - bir navigasyon anonsu sırasında
- Güncel medya cihazı kaynağının ses seviyesi, navigasyon anonsunun ses seviyesine bağlı olarak değişir.
- bir telefon görüşmesi sırasında

Multimedia sisteminde

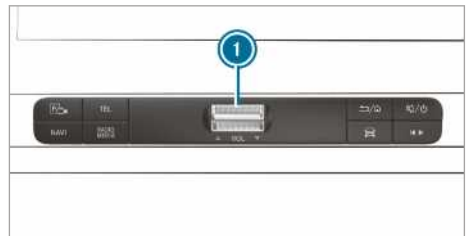

- ▶ **Kademeli yükseltilmesi/düşürülmesi:** ① şalterini kısa süreliğine yukarıya veya aşağıya doğru bastırın.
- ▶ **Aralıksız yükseltilmesi/düşürülmesi:** ① şalterini istediğiniz ses seviyesine ulaşana kadar yukarıya veya aşağıya doğru bastırın.

Profiller

Profiller, genel bakış

Araçta, multimedia sistemi üzerinden azami yedi profil oluşturulabilir.

Profiller; kişisel araç ayarlarınızı ve multimedia sisteminin ayarlarını kaydeder.

Araç birden fazla sürücü tarafından kullanılıyorsa, sürücü, sürüşe başlamadan önce diğer sürücülerin ayarlarını değiştirmeden kendi profilini seçebilir.

Profili, aşağıda belirtilen durumlarda seçebilirsiniz:

- araca binerken (→ Sayfa 207)
- ana ekranda (→ Sayfa 203)

Profil ayarları, bir profil seçildikten hemen sonra etkinleştirilir.

Profil içeriği



Profilinize, örneğin aşağıda belirtilen ayarlar kaydedilebilir:

- Radyo (kanal listesi dahil)
- Son hedefler
- Favoriler ve öneriler

Yeni profilin oluşturulması

Multimedia sistemi:

  Profiller

- ▶  Profil oluştur seçin.
- ▶ Bir grafik şekli seçin.
- ▶ Adı girin ve  ile onaylayın.
- ▶ Devam  seçin.
- ▶ **Güncel ayarların profile kaydedilmesi:** Güncel ayarlar seçin.
- ▶ Kaydet seçin.

veya

- ▶ **Fabrika ayarlarının devralınması:** Doğrudan Kaydet seçin.

 Kullanıcı profili ayarı ile ilgili ayrıntılı bilgiler için bakın (→ Sayfa 207).

- ▶ Bir mobil telefonu kullanıcı profili ile ilişkilendirmek için Bluetooth® 'u etkinleştirin ve **Telefonu bağla** seçin (→ Sayfa 246).

Kullanıcı profilini, bir mobil telefon ilişkilendirmeden de oluşturabilirsiniz.

- ▶ **Bitti** seçin.
Kullanıcı profili oluşturulur.

Profil seçeneklerinin seçilmesi

Multimedia sistemi:

  Profiller



- ▶ Bir profil için  seçin.
- ▶ **Profilin düzenlenmesi:** Profili düzenle seçin.
- ▶ Bir grafik şekli seçin.
- ▶ Adı gerekirse değiştirin.
- ▶ Kaydet seçin.
- ▶ **Önerilerin yapılandırılması:** Öneri ayarları seçin (→ Sayfa 208).
- ▶ **Favorilerin sıfırlanması:** Favorileri fabrika ayarlarına geri al seçin.
- ▶ Evet seçin.
- ▶ **Profilin sıfırlanması:** Profili fabrika ayarlarına geri al seçin.
- ▶ Evet seçin.
- ▶ **Profilin silinmesi:** Profili sil seçin.
- ▶ Evet seçin.

 Misafir profili silinemez.

Profilin seçilmesi

Multimedia sistemi:

  Profiller

- ▶ Bir profil seçin.
- ▶ Mesajı  ile onaylayın.
Profil yüklenir ve etkinleştirilir.
- ▶  Profil alternatif olarak araca binilirken seçilebilir (→ Sayfa 207).

Araca binerken profil seçiminin gösterilmesi

Ön koşullar

- En az bir profil oluşturulmuş olmalıdır.

Multimedia sistemi:

  Profiller

- ▶ Genel ayarlar seçin.
- ▶ **Araca binerken profil seçimini göster** açın.
Araç çalıştırıldığında, medya ekranında etkin profil gösterilir.

Öneriler

Öneriler, genel bakış

Araç, sürücünün kullanım alışkanlıklarını öğrenebilir. Öğrenilen alışkanlıklar temel alınarak **ÖNERİLER** altında en olası navigasyon hedefleri, müzik parçaları, radyo kanalları veya kayıtlar sunulur.

Öneriler, aşağıda belirtilen ön koşullar yerine getirildiğinde gösterilir:

- Bir profil oluşturulmuş olmalıdır (→ Sayfa 207).
Misafir profilinde herhangi bir öneri mevcut olmamalıdır.
- Bir profil seçilmiş olmalıdır.
- Veri toplama işlemini kabul etmiş olmalısınız.
- Kullanıma başlamadan önce multimedya sisteminin kullanıcı tutumunu analiz etmesi gerekir. Yeterince veri mevcutsa, öneriler sunulur.

Belirtilen ön koşullar yerine getirilmediyse, **ÖNERİLER** menüsünde fonksiyon açıklamasının yer aldığı bir ön izleme belirir.

Önerileri iyileştirmek için veri toplama işlemini yapılandırabilirsiniz (→ Sayfa 208) veya uygunsuz önerileri silebilirsiniz (→ Sayfa 208).

Önerilerin çağırılması

Ön koşullar

- Kişisel bir kullanıcı profili oluşturulmuş ve seçilmiş olmalıdır (→ Sayfa 207).

i Multimedya sistemi ilk kez başlatıldığında, misafir profili etkindir.

- ▶ Medya ekranında  dokunun. Ana ekran gösterilir.
- ▶ **ÖNERİLER** menüsü belirene kadar parmağınızı yukarıya doğru kaydırın.
- ▶ Bir navigasyon hedefi, bir müzik parçası, bir radyo kanalı veya bir kayıt seçin.
- i** Hali hazırda bir hedef kılavuzluğu etkinse, yeni hedef kılavuzluğu olarak bir öneri başlatılabilir veya mevcut rota için ara hedef olarak konumlandırılabilir.

Önerilerin yapılandırılması

Multimedya sistemi:

   Profiller

- ▶ Bir profil için  seçin.
- ▶ **Öneri ayarları** seçin.
- ▶ **Öneri gösteriminin açılması/kapatılması:** Hedef önerilerine izin ver, Müzik önerilerine izin ver ve Kayıt önerilerine izin ver açın veya kapatın.
Bir seçenek açıldıysa; navigasyon hedefleri, müzik parçaları, radyo kanalları veya kayıtlar için öneriler gösterilir.
Seçenek kapatıldıysa, herhangi bir öneri gösterilmez.

▶ **Öğrenme fonksiyonunun bir gün için kapatılması:** **Öğren. 24 sa. deakt.** seçin.

Aktif profil için 24 saat boyunca yeni eylemler öğrenilmez ve herhangi bir veri toplanmaz. Öneriler gösterilmeye devam edilir. Kalan süre **Öğren. 24 sa. deakt.** yanında gösterilir.

Süre bitmeden önce, multimedya sisteminin kısa süre sonra öğrenme fonksiyonuna devam edeceğine ilişkin bir bildirim ekrana getirilir.

Örnek: Bu seçenek açık olup yeni bir hedefe yönelik bir rota hesaplandığında, bu hedef, öğrenme fonksiyonu için dikkate alınmaz.

▶ **Öneri geçmişinin sıfırlanması:** **Öneri geçmişini sıfırla** seçin.

i Bu işlem geri alınamaz.

▶ **Evet** seçin.

Öneri adının değiştirilmesi

Sadece navigasyon hedeflerinin adını değiştirebilirsiniz.

- ▶ Medya ekranında  sembolüne dokunun. Ana ekran gösterilir.
- ▶ **ÖNERİLER** menüsü gösterilene kadar parmağınızı yukarıya doğru kaydırın.
- ▶ Bir navigasyon hedefini işaretleyin ve **SEÇENEKLER** menüsü belirene kadar basılı tutun.
- ▶ **İsmi değiştir** seçin.
- ▶ Adı girin.
- ▶ **Girişin onaylanması:** **Evet** seçin.

Önerinin silinmesi

- ▶ Medya ekranında  dokunun. Ana ekran gösterilir.
- ▶ **ÖNERİLER** menüsü gösterilene kadar parmağınızı yukarıya doğru kaydırın.
- ▶ Bir öneriyi işaretleyin ve **SEÇENEKLER** menüsü belirene kadar basılı tutun.
- ▶ **Sil** seçin.

Uygulamalardaki önerilerin silinmesi

Son hedeflerdeki, radyo kanalı listesindeki ve kayıtlardaki önerileri silebilirsiniz.

- ▶ Bir öneri için  seçin.
- ▶ **Artık önerme** seçin.
- ▶ **Önerinin güncel listeden silinmesi:** **Şimdi değil** seçin.
Öneri daha sonra tekrar listede gösterilir.
- ▶ **Önerinin kalıcı olarak silinmesi:** **Asla** seçin.

- ▶ **Evet** seçin.
Öneri ileride artık gösterilmez. Tüm öneriler sıfırlanır.
- ▶ **Fonksiyonun iptal edilmesi:** **Durdur** seçin.

Favoriler

Favoriler, genel bakış

Favoriler, sık kullanılan uygulamalara hızlı bir erişim sağlar. Toplam 20 favori oluşturulabilir.

Favorileri kategorilerden seçebilir veya bir favoriyi doğrudan bir uygulamadan ekleyebilirsiniz.

Favorilerin çağrılması

Medya ekranında



- ▶  dokunun.
Ana ekran gösterilir.
- ▶ **FAVORİLER** gösterilene kadar parmağınızı yukarıya doğru kaydırın.

Direksiyon simidinde

- ▶ Direksiyon simidindeki  şalterini aşağıya doğru bastırın.

Favorilerin eklenmesi

Favorilerin kategorilerden seçilmesi

- ▶ Medya ekranında  dokunun.
Ana ekran gösterilir.
- ▶ **FAVORİLER** gösterilene kadar parmağınızı yukarıya doğru kaydırın.
- ▶  **Yeni favori oluştur** seçin.
Kategoriler gösterilir.
- ▶ Kategoriyi seçin.
Favoriler gösterilir.
- ▶ Bir favori seçin.
Favori, sonraki boş pozisyona kaydedilir.
- ▶ **Favorilerdeki tüm pozisyonlar doluysa:**
Gösterilen mesajı **OK** ile onaylayın.
Bir listede tüm favoriler gösterilir.
- ▶ Üzerine kaydedilecek bir favori seçin.

Favorilerin bir uygulamadan eklenmesi

Bir uygulamadan eklenmesi ile ilgili örnekler:

- Bir kaydın kaydedilmesi
- Bir radyo kanalının kaydedilmesi
- Bir medya cihazı kaynağının eklenmesi
- Bir navigasyon hedefinin kaydedilmesi



- ▶ **Kaydın global favori olarak kaydedilmesi:**
Bir kayıt seçin (→ Sayfa 250).
Ayrıntılar gösterilir.
- ▶ **SEÇENEKLER** menüsü belirene kadar bir telefon numarasını basılı tutun.
- ▶ **Favori olarak kaydet** seçin.
Kayıt favori olarak eklenir.
- ▶ **Radyo kanalının global favori olarak kaydedilmesi:** Bir radyo kanalı ayarlayın (→ Sayfa 267).
- ▶ **SEÇENEKLER** menüsü belirene kadar radyo kanalını basılı tutun.
- ▶ **Favori olarak kaydet** seçin.
Radyo kanalı favori olarak eklenir.

Favori adının değiştirilmesi



- ▶ Medya ekranında  dokunun.
Ana ekran gösterilir.
- ▶ **FAVORİLER** gösterilene kadar parmağınızı yukarıya doğru kaydırın.
- ▶ **SEÇENEKLER** menüsü belirene kadar bir favoriyi basılı tutun.
- ▶ **İsmi değiştir** seçin.
- ▶ Adı girin.
- ▶ **OK** seçin.

Favorilerin kaydırılması

Favori menüsünde favorilerin kaydırılması

- ▶ Medya ekranında  dokunun.
Ana ekran gösterilir.
- ▶ **FAVORİLER** gösterilene kadar parmağınızı yukarıya doğru kaydırın.
- ▶ **SEÇENEKLER** menüsü belirene kadar bir favoriyi basılı tutun.
- ▶ **Kaydır** seçin.
- ▶ Favoriyi yeni pozisyona kaydırın.
- ▶  dokunun.

Favori menüsünün kişiselleştirme içerisinde kaydırılması

- ▶ Medya ekranında  dokunun.
Ana ekran gösterilir.
- ▶ **Yeni sıralama belirle** gösterilene kadar parmağınızı yukarıya doğru kaydırın.
- ▶ **Yeni sıralama belirle** seçin.
- ▶ **Favoriler** yeni pozisyona kaydırın.
- ▶  dokunun.
- ▶ **Menünün kapatılması:** **Kapat** seçin.

Favorilerin silinmesi

- ▶ Medya ekranında  dokunun. Ana ekran gösterilir.
- ▶ **FAVORİLER** gösterilene kadar parmağınızı yukarıya doğru kaydırın.
- ▶ **SEÇENEKLER** menüsü belirene kadar bir favoriye basılı tutun.
- ▶ Sil seçin.
- ▶ Evet seçin.

Bildirim merkezi

Bildirim merkezi, genel bakış

Bildirim merkezinde, aşağıda belirtilen bildirimler toplanır:

- Araç veya multimedya sistemi tarafından oluşturulan bildirimler.
- Hizmetlerin ve servislerin kullanılması sonucu ulaşan bildirimler.

Aşağıda belirtilen bildirim türleri mevcuttur:

- Navigasyona elverişli hedefler ve rotalar
- Mesajlar (SMS)
- Sistem bilgileri, örneğin yazılım güncellemesi mevcut
- Diğer bildirimler, örneğin tanımlanabilir diğer çevrimiçi hizmetler tarafından

Bildirim merkezini  ana ekranda, menülerde ve navigasyon haritasında sağ üstte bulabilirsiniz (→ Sayfa 203).



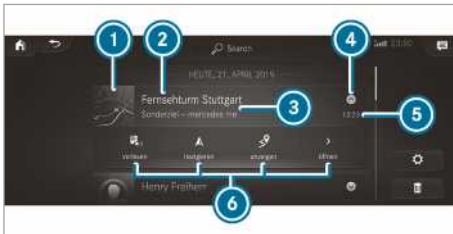

 sembolündeki bir yıldız, yeni bildirimler hakkında bilgi verir.

Bildirimler, ulaştığında genelde kısa süreli olarak ekranda gösterilir. Bu, o an kullandığınız neredeyse her uygulamada gerçekleşir. Herhangi bir eylem yapmadığımızda, bunlar, daha sonra çağrılmak üzere bildirim merkezinde tutulur.

Bildirimler kronolojik olarak sıralanır. En yeni bildirim en üstte yer alır.



Bir bildirim, aşağıda belirtilen bilgileri gösterir:

- Uygulamanın bir sembolü veya bir resmi 
- Örneğin ad, telefon numarası veya navigasyon hedefi içeren bir başlık 
- Verilen hizmet ve diğer bilgiler 
- Bir zaman bilgisi 
- Birden fazla eylem olduğunda, bildirim açılması veya kapatılması için bir sembol 

Bildirim türüne bağlı olarak en fazla dört eylem  mevcuttur.

Eylemler, örneğin aşağıda belirtilenlerdir:

- Sesli okunması
- Arama yapılması
- Cevaplanması
- İnternet sayfasının çağrılması
- Navigasyonla yönlendirilmesi

Bazı bildirimler, örneğin navigasyon hedefi, daha uzun muhafaza edilir. Bu nedenle mevcut eylemleri, bildirim ulaştıktan hemen sonra uygulamanız gerekmez. Bir hedef kılavuzluğunu daha sonra başlatabilirsiniz.

-  Bildirim merkezinde global bir arama başlatabilirsiniz (→ Sayfa 211).

Bildirimlerin çağrılması

Multimedya sistemi:



Bildirim merkezinin açılması

- ▶ **Dokunmatik ekranda:** Bildirim merkezi için  sembolüne dokunun.

veya

- ▶ **Dokunmatik kontrol tuşunda:** Kaydırma hareketi ile bildirim merkezi için  sembolünü işaretleyin.
- ▶ Kumanda elemanına basın.

Bildirim seçilmesi

- ▶ Parmağınızı yukarıya veya aşağıya doğru kaydırın.
- ▶ Kumanda elemanına dokunun veya basın.

Eski bildirimlerin çağrılması

Bildirimler dört saat sonra halen çağrılmazsa, bu bildirimler arşive kaydedilir.

- ▶ Parmağınızı yukarıya doğru kaydırın ve **Arşiv** seçin.
- ▶ Bildirimi seçin.

Bir bildirim için eylemlerin seçilmesi



Aşağıda belirtilen olanaklar kullanıma sunulur:

- Eylemin, geldikten ve bir uygulamada gösterildikten hemen sonra seçilmesi
- Eylemin, daha sonra bildirim merkezinde çağrıldıktan sonra seçilmesi

- ▶ **Bir eylem mevcut:** Eylemi seçin.
- ▶ **Birden fazla eylem mevcut:** Bildirim açılmadıysa, sembolü  seçin.
- ▶ Eylemi seçin.
Bildirim mevcut olmaya devam eder.

Bildirimlerin düzenlenmesi

Multimedia sistemi:

- ▶  Bildirim merkezini çağırın (→ Sayfa 210).
- ▶ **Ayarların yapılması:**  seçin.
- ▶  Herhangi bir ayar yapılmadığında, bir mesaj belirir.
- ▶ Ayarı açın veya kapatın.
- ▶ **Silinmesi:** Geri dönüşüm kutusunu seçin.
- ▶ **Sil** veya **Tümünü sil** seçin.
Sil, tek bir bildirim siler.
Tümünü sil, o an gösterilen tüm bildirimleri siler.
- ▶ **Bitti** ile silme modundan çıkın.

Global arama

Global aramaya genel bakış

Global aramayı ana ekranda ve bildirimlerde kullanabilirsiniz.

Global arama, aşağıda belirtilen kategorilere ve bunların alt kategorilerine yönelik arama sonuçlarını iletir:

- Navigasyon
- Medya cihazları
- Telefon, sosyal medyalar
- Kullanıcı arayüzü ve dijital işletme talimatı
- İnternet

Bu sayede, örneğin navigasyon içerisinde şehirler, sokaklar ve görmeye değer yerler arayabilirsiniz.

- ▶  Üç kelimelelik adresler de arayabilirsiniz (→ Sayfa 225).
Global aramada üç kelimelelik bir adres girerken, kelimeleri bir boşluk veya bir nokta ile ayırın.

Giriş yaparken arama alanı altında en olası öneriler gösterilir. Bir "S" girdiğinizde, örneğin "Stuttgart", "Steak" ve "Sandra" gösterilir. "Stuttgart" seçtiğinizde, örneğin "Starbucks", "Steak" ve "Stadtbahn" önerileri sunulur.

Listedeki arama sonuçları kategorilere göre sıralanarak gösterilir. Kategorinin yanında sonuçların sayısı yer alır. Her kategorinin en iyi sonuçları gösterilir. Diğer sonuçları ilgili kategoriyi seçerek bulabilirsiniz.





Bir girişi OK ile onayladığınızda, tüm kategoriler ve sonuçların sayısı genel bir bakışta gösterilir. Bir kategori seçtikten sonra kategori içerisindeki arama sonuçlarını seçebilirsiniz. Bir arama sonucunu seçtiğinizde, ayrıntılı görüntü açılır. Ayrıntılı görüntüde ilgili arama sonucu ile herhangi bir eylem uygulamak isteyip istemediğinizi ve hangi eylemi uygulamak istediğinizi seçebilirsiniz. Örneğin bir hedef kılavuzluğu başlatabilir veya bir kişiyi telefonla arayabilirsiniz. Eylemler uygun şekilde adlandırılmıştır.

Aramayı, aşağıda belirtilen giriş yapma yöntemleri ile yapabilirsiniz:

- Ekran klavyesi üzerinden karakter girişi
- El yazısı algılama özelliği ile karakter girişi
- Dikte etme fonksiyonu

Global aramanın kullanılması

Multimedia sistemi:

- ▶   Ara seçin.
- ▶ veya
- ▶ Bildirimleri çağırın (→ Sayfa 210).
- ▶ **Ara** seçin.
- ▶ Arama girdisini arama alanına girin. Karakter girişini kullanın.
Giriş yaparken arama alanı altında en olası üç öneri sunulur.
- ▶ Sağ taraftaki listede her bir kategori için en iyi uyan iki arama sonucunu gösterilir.
- ▶  Alternatif olarak arama için dikte etme fonksiyonunu  kullanabilirsiniz.
- ▶ **Önerinin devralınması:** Öneriyi seçin.
En olası üç öneri sunulur.
- ▶ Aramaya devam edin veya bir öneriyi devralın.
- ▶ **En iyi uyan iki arama sonucunun devralınması:** Arama sonucunu seçin.
Bir eylem başlar veya bir liste gösterilir.

- ▶ Listedeki bir arama sonucu veya bir eylem seçin.
- ▶ **Tüm kategorilerin gösterilmesi:** OK seçin.
- ▶ **Bir kategori için arama sonuçlarının gösterilmesi:** Bir kategori seçin.
- ▶ **Ayrıntıların gösterilmesi:** Bir arama sonucu seçin.
- ▶ **Eylemin başlatılması:** Bir eylem seçin.
Bir eylem seçildikten sonra, örneğin bir müzik parçası çalınır veya bir hedefe yönelik rota hesaplanır.

Karakter girişi

Karakter girişinin kullanılması

- ▶ **UYARI** Bilgi sistemleri ve iletişim cihazlarından kaynaklanan dikkat dağılması tehlikesi

Seyir esnasında araca entegre edilmiş olan bilgi sistemlerini ve iletişim cihazlarını kullanırsanız, trafik akışına olan dikkatiniz dağılır. Ayrıca aracın kontrolünü kaybedebilirsiniz.

- ▶ Bu cihazları, sadece trafik durumu müsait olduğunda kullanın.
- ▶ Bunun mümkün olmaması durumunda, aracı trafik kurallarına uygun olarak durdurun ve giriş işlemlerini araç hareketsiz durumdayken yapın.

Multimedia sistemini kullanırken, o an bulunduğunuz ülkenin yasal düzenlemelerini dikkate alın.

Karakter girişini, aşağıda belirtilen kumanda elemanlarında gerçekleştirebilirsiniz:

- Dokunmatik kontrol tuşu
- Dokunmatik ekran (medya ekranı)

Dokunmatik kontrol tuşunda karakter girişi işlemi kontrolü üzerinden gerçekleşir.

Karakter girişi, bir kumanda elemanında başlatılabilir ve bir başkasında devam ettirilebilir.

- ▶ Klavye gösterildiğinde, karakterleri kumanda elemanında kaydırma hareketi uygulayarak ve basarak veya dokunarak (dokunmatik ekran) girin.

veya

- ▶ Karakterleri dokunmatik ekrana yazın.

Karakter girişi ile ilgili örnekler şunlardır:

- Bir favori adının değiştirilmesi
- Navigasyona bir hedef adresinin girilmesi
- Bir internet adresinin girilmesi

Karakterlerin dokunmatik ekran üzerinden girilmesi

Ön koşullar

- Bazı fonksiyonlar için mevcut bir çevrimiçi bağlantı gereklidir.

Klavye üzerinden





① Giriş yapma satırı

② Giriş sırasında önerilerin gösterilmesi (mevcutsa)

③ Girişin silinmesi

- ④ Silinmesi
Basıldığında veya dokunulduğunda en son girilen karakter silinir
Dokunulduğunda ve tutulduğunda giriş silinir
- ⑤ Girişin devralınması
- ⑥ El yazısı girişine geçiş yapılması
- ⑦ Boşluk girilmesi
- ⑧ Klavye dilinin değiştirilmesi
- ⑨ Özel karakterlere geçiş yapılması
- ⑩ Rakamlara ve diğer özel karakterlere geçiş yapılması (güncel karakter grubu için mevcutsa)
- ⑪ Basıldığında veya dokunulduğunda büyük ve küçük harfler arasında geçiş yapılır (güncel karakter grubu için mevcutsa)
Uzun süreli basıldığında sadece büyük harfler kullanılır

Mevcutsa,  sembolü sesli girişe geçilmesine olanak sağlar.

- ▶ Karakter girişini çağırın, örneğin bir favorinin adını değiştirin (→ Sayfa 209). Klavye gösterilir.
- ▶ Bir karakter tuşuna dokunun. Karakter, giriş yapma satırına ① girilir. Öneriler ② alanında gösterilir.
- ▶ **Önerinin seçilmesi:** Önerilerden birini seçin.
- ▶ Mevcutsa, diğer önerileri  veya  ile görüntüleyin.





- ▶ Karakter girişini devam ettirin.
- ▶ **Alternatif karakterlerin girilmesi:** Uzun süre bir karaktere basın.
- ▶ Karakteri seçin.
- ▶ **Karakter girişinin sonlandırılması:**  tuşuna basın.
- ▶ **i** Kullanılabilir düzenleme fonksiyonları; düzenleme görevine, ayarlanan yazı diline ve karakter düzeyine bağlıdır.

El yazısı girişi üzerinden



- ① Giriş yapma satırı
- ② Giriş sırasında önerilerin gösterilmesi
- ③ Girişin silinmesi
- ④ Silinmesi
Basıldığında veya dokunulduğunda en son girilen karakter silinir
- ⑤ Boşluk eklenmesi
- ⑥ Klavye üzerinden girişe geçiş yapılması
- ⑦ Girişin devralınması
- ⑧ Karakterlerin karakter alanına yazılması

Mevcutsa,  sembolü sesli girişe geçilmesine olanak sağlar.

- ▶ Karakter girişini çağırın, örneğin bir favorinin adını değiştirin (→ Sayfa 209).
- ▶ Klavye gösterildiğinde  seçin.
- ▶ Karakteri bir parmağınız ile dokunmatik ekrana yazın. Karakter, giriş yapma satırına ❶ girilir. Öneriler ❷ alanında gösterilir.
- ▶ **Önerinin seçilmesi:** Önerilerden birini seçin.
- ▶ Mevcutsa, diğer önerileri  veya  ile görüntüleyin.
- ▶ Karakter girişini devam ettirin. Karakterler yan yana veya üst üste yazılabilir.
- ▶ **Karakter girişinin sonlandırılması:**  tuşuna basın.

Klavyenin karakter girişi için ayarlanması

Multimedia sistemi:

- ▶  ▶ **Ayarlar** ▶ **Sistem** ▶ **Kuman. elemanl.**
- ▶ **Klavyeler ve el yazısı**
- ▶ **Klavyeleri seç** onaylayın.
- ▶ Klavye dilini listeden seçin.

Sistem ayarları

Ekran

Ekran ayarlarının yapılandırılması

Multimedia sistemi:

- ▶  ▶ **Ayarlar** ▶ **Sistem**
- ▶ **Stiller ve görüntü**

Stiller

- ▶ **Klasik**, **Sportif** veya **Modern** seçin.

Ekran aydınlığı

- ▶ **Ekran parlaklığı** seçin.
- ▶ Aydınlık değerini seçin.

Ekranın kapatılması/açılması

- ▶ **Kapalı:** **Ekranı kapat** seçin.
- ▶ **Açık:** Bir tuşa basın, örneğin .

Ekran dizaynı

- ▶ **Gündüz/Gece dizaynı** seçin.
- ▶ **Otomatik**, **Gündüz dizaynı** veya **Gece dizaynı** seçin.

Saat ve tarih

Saatin ve tarihin otomatik olarak ayarlanması

Multimedia sistemi:

- ▶  ▶ **Sistem** ▶ **Saat ve tarih**

- ▶ **Manuel saat ayarı kapatın** . Saat ve tarih, seçilen zaman dilimine ve yaz saati seçeneğine göre otomatik olarak ayarlanır.

- ❶ Doğru zaman, aşağıda belirtilen fonksiyonlar için gereklidir:
 - Zamana bağlı trafik akışının olduğu hedef kılavuzluğu
 - Tahmini varış zamanının hesaplanması

Zaman diliminin ayarlanması

Ön koşullar

- **Manuel zaman dilimi ayarı için:** **Otomatik zaman dilimi** fonksiyonunun kapatılmış olması gerekir.

Multimedia sistemi:

- ▶  ▶ **Ayarlar** ▶ **Sistem**
- ▶ **Saat ve tarih**

Zaman diliminin manuel olarak ayarlanması

- ▶ **Zaman dilimi:** seçin.

Ülke listesi gösterilir.

- ❶ Bir ülkede birden fazla zaman dilimi mevcutsa bunlar ülke seçildikten sonra gösterilir.
- ▶ Bir ülke ve duruma göre bir zaman dilimi seçin. Ayarlanan zaman dilimi **Zaman dilimi:** arkasında gösterilir.

Zaman diliminin otomatik olarak ayarlanması

- ▶ **Otomatik zaman dilimi** açın.

Saat ve tarih formatının ayarlanması

Multimedia sistemi:

- ▶  ▶ **Ayarlar** ▶ **Sistem**
- ▶ **Saat ve tarih** ▶ **Formatı ayarla**

- ▶ Tarih ve saat formatını ayarlayın •.

Saatin ve tarihin manuel olarak ayarlanması

Ön koşullar

- **Manuel saat ayarı** fonksiyonu açılmış olmalıdır.
- **Manuel tarih ayarı için:** Araçta GPS bulunmuyor olmalıdır.

Multimedia sistemi:

🏠 ➤ Ayarlar ➤ Sistem
➤ Saat ve tarih

Saatin ayarlanması (zaman dilimi hariç)

- ▶ Saati ayarla seçin.
- ▶ Bir saat ayarlayın.

Saatin ayarlanması (zaman dilimi dahil)

- ▶ Saati ayarla seçin.

Bir zaman dilimi ayarlıysa, saat otomatik olarak zaman dilimi üzerinden belirlenir. Saat azami 60 dakika ileri veya geri alınarak ayarlanabilir.

- ▶ Saati kaydırmalı ayarlayıcı üzerinden ayarlayın.

Tarihin ayarlanması

- ▶ Tarih ayarı seçin.
- ▶ Bir tarih ayarlayın.

- ⓘ GPS olan araçlarda tarih, aktif manuel zaman ayarlaması ile de ayarlanamaz. Bu durumda tarih, seçilen zaman dilimi üzerinden otomatik olarak ayarlanır.

Bluetooth®

Bluetooth® ile ilgili bilgiler

Bluetooth® yaklaşık 10 m'ye kadar kısa mesafede kablosuz bir veri aktarım tekniğidir.

Bluetooth® üzerinden, örneğin mobil telefonunuzu multimedia sistemine bağlayabilir ve aşağıda belirtilen fonksiyonları kullanabilirsiniz:

- Aşağıda belirtilen seçeneklere erişimi olan serbest konuşma tertibatı:
 - Arama listeleri (→ Sayfa 252)
- İnternet bağlantısı
- Bluetooth® audio üzerinden müzik dinlenmesi
- Kartvizitlerin (vCards) araca aktarılması

Bluetooth®, Bluetooth Special Interest Group (SIG) Inc.'in tescilli bir markasıdır.

- ⓘ Bluetooth® üzerinden internet bağlantısı, her ülkede mevcut değildir.

Bluetooth® 'un açılması/kapatılması

Multimedia sistemi:

🏠 ➤ Ayarlar ➤ Sistem
➤ Wi-Fi & Bluetooth

- ▶ **Bluetooth®'un açılması:** Bluetooth üzerinden bağla seçin.
- ▶ Bluetooth açın.
- ▶ **Bluetooth®'un kapatılması:** Ayarlar seçin.
- ▶ Bluetooth kapatın.

WLAN

Wi-Fi bağlantısı, genel bakış

Wi-Fi'yi, Wi-Fi ağına bir bağlantı kurmak ve internet veya diğer ağ cihazlarına erişmek için kullanabilirsiniz.

Aşağıda belirtilen bağlantı olanakları kullanıma sunulur:

- Wi-Fi bağlantısı
 - Wi-Fi özellikli bir cihaza, örneğin müşteriye ait mobil telefona veya bir tablet PC'ye Wi-Fi bağlantısı kurulur.
- Wi-Fi Hotspot olarak multimedia sistemi
 - Bu sayede, örneğin bir tablet PC veya dizüstü bilgisayar bağlanabilir.

Bağlantı kurulumu için aşağıda belirtilen yöntemleri kullanabilirsiniz:

- WPS PIN
 - Güvenli bir Wi-Fi ağına, bir PIN üzerinden bağlanılabilir.
- WPS PBC
 - Güvenli bir Wi-Fi ağına, tuşa basılarak (Push-button) bağlanılabilir.
- Güvenlik anahtarı
 - Güvenli bir Wi-Fi ağına, bir güvenlik anahtarı üzerinden bağlanılabilir.

Wi-Fi'nin ayarlanması

Ön koşullar

- Bağlanacak olan cihaz, belirtilen üç bağlantı türlerinden birini desteklemelidir.

Multimedya sistemi:

- ➔  ➔ Ayarlar ➔ System (Sistem)
- ➔ Wi-Fi & Bluetooth

Wi-Fi'nin açılması

- Wi-Fi seçin.
- Wi-Fi açılır ve multimedya sistemini harici Hotspot'lara bağlayabilirsiniz.

Wi-Fi'nin kapatılması

- Ayarlar seçin.
- Wi-Fi kapatın.
- Wi-Fi kapatıldıysa, Wi-Fi üzerinden tüm cihazlara olan iletişim durdurulmuştur. İletişim modülüne de bir bağlantı kurulamaz. Bu durumda, örneğin Live Traffic Information'lı (canlı trafik bilgisi) dinamik hedef kılavuzluğu gibi bazı fonksiyonlar kullanılamaz.



Multimedya sisteminin Wi-Fi üzerinden yeni bir cihaza bağlanması

İletişim modülü takılı değilse, bu fonksiyon kullanılabilir.

Bağlantı kurulumunun türü, multimedya sisteminde ve bağlanacak olan cihazda seçilmelidir.

- ① Bağlantı işlemi cihaza göre farklılık gösterebilir. Ekranlarda gösterilen talimatlara uyun. Ayrıntılı bilgiler için üreticinin işletme talimatına bakın.
- İnternet ayarları seçin.
- Wi-Fi üzerinden bağla seçin.
- Hotspot ekle seçin.

Güvenlik anahtarı üzerinden bağlanması

- İsteddiğiniz Wi-Fi ağının seçeneklerini  seçin.
- Güvenlik anahtarı üzerinden bağla seçin.
- Bağlanacak olan cihazda güvenlik anahtarını görüntüleyin (üreticinin işletme talimatına bakın).
- Bu güvenlik anahtarını multimedya sistemine girin.
- Girişi  ile onaylayın.
- ① Güvenlik anahtarı üzerinden bağlantı türünü her cihaz destekler.

WPS-PIN üzerinden bağlanması

- İsteddiğiniz Wi-Fi ağının seçeneklerini  seçin.

- WPS PIN girerek bağla seçin.
- Multimedya sistemi sekiz haneli bir PIN oluşturur.
- Bu PIN'i bağlanacak olan cihaza girin.
- Girişi onaylayın.

Tuşa basılarak bağlanması

- İsteddiğiniz Wi-Fi ağının seçeneklerini  seçin.
- WPS PBC üzerinden bağla seçin.
- Bağlanacak olan cihazda, seçenekler altında "WPS-PBC üzerinden bağla" seçin (üreticinin işletme talimatına bakın).
- Bağlanacak olan cihazda WPS tuşuna basın.
- Multimedya sisteminde Devam seçin.

Otomatik bağlantının etkinleştirilmesi

- Wi-Fi üzerinden bağla seçin.
- İsteddiğiniz Wi-Fi ağının seçeneklerini  seçin.
- Sürekli internet bağlantısı açın.

Bilinen Wi-Fi ağına bağlanması

- Wi-Fi üzerinden bağla seçin.
- Bir Wi-Fi ağı seçin.
- Bağlantı yeniden kurulur.

Wi-Fi Hotspot'ın düzenlenmesi

Multimedya sistemi:

- ➔  ➔ Ayarlar ➔ System (Sistem)
- ➔ Wi-Fi & Bluetooth

Multimedya sisteminin Wi-Fi Hotspot olarak yapılandırılması

Bağlantı kurulumunun türü, bağlanacak olan cihaza bağlıdır. Fonksiyon; multimedya sistemi ve bağlanacak olan cihaz tarafından desteklenmelidir. Bağlantı kurulumunun türü, multimedya sisteminde ve bağlanacak olan cihazda seçilmelidir.

- Araç Hotspot'ı seçin.
- Cihazı araç Hotspot'ına bağla seçin.

WPS PIN oluşturularak bağlanması

- WPS PIN oluşturarak bağla seçin.
- Medya ekranında gösterilen PIN'i bağlanacak olan cihaza girin ve onaylayın.

WPS PIN girilerek bağlanması

- WPS PIN girerek bağla seçin.
- Harici cihazın ekranında gösterilen PIN'i multimedya sistemine girin.

Tuşa basılarak bağlanması

- ▶ WPS PBC üzerinden bağla seçin.
- ▶ Bağlanacak olan cihazdaki Pushbutton'a basın (üreticinin işletme talimatına bakın).
- ▶ Devam seçin.

Güvenlik anahtarı üzerinden bağlanması

- ▶ Cihazı araç Hotspot'ına bağla seçin. Bir güvenlik anahtarı gösterilir.
- ▶ Bağlanacak olan cihazda aracı seçin. DIRECT-MB Hotspot 12345 ağ adı gösterilir.
- ▶ Medya ekranında gösterilen güvenlik anahtarını bağlanacak olan cihaza girin.
- ▶ Girişi onaylayın.

NFC üzerinden bağlanması

- ▶ NFC üzerinden bağla seçin.
- ▶ NFC'yi mobil cihazda etkinleştirin (üreticinin işletme talimatına bakın).
- ▶ Mobil cihazı, aracın NFC alanına getirin (→ Sayfa 248).
- ▶ Bitti seçin. Mobil cihaz, artık NFC üzerinden multimedia sisteminin Hotspot'ına bağlanmıştır.

Yeni güvenlik anahtarının oluşturulması:

- ▶ Araç Hotspot'ı seçin.
- ▶ Güvenlik anahtarı oluştur seçin. Bir bağlantı, artık yeni oluşturulan güvenlik anahtarı ile kurulur.
- ▶ Güvenlik anahtarının kaydedilmesi: **Kaydet** seçin. Yeni bir güvenlik anahtarı kaydedildiğinde, mevcut tüm Wi-Fi bağlantıları kesilir. Wi-Fi bağlantıları yeniden kurulduğunda, yeni güvenlik anahtarı girilmelidir.

Sistem dili

Sistem dili ile ilgili hatırlatmalar

Bu fonksiyon ile menü göstergeleri ve navigasyon anonsları için kullanılacak dili belirlersiniz. Dil seçimi, karakter girme olanağını etkiler. Navigasyon anonslarında tüm diller desteklenmez. Bir dil desteklenmediğinde, navigasyon anonsunu İngilizce olarak duyarsınız.

Sistem dilinin ayarlanması

Multimedia sistemi:

- ▶  ▶ Ayarlar ▶ Sistem ▶ Dil
- ▶ Dili ayarlayın.

- ▶  Arapça harita kullandığınızda, navigasyon haritasındaki metin bilgilerinin Arapça olarak gösterilmesini de sağlayabilirsiniz. Bunun için dil listesinde dil olarak العربية seçin. Bu durumda navigasyon anonsları aynı şekilde Arapça dilinde yapılır.

Mesafe biriminin ayarlanması

Multimedia sistemi:

- ▶  ▶ Sistem ▶ Ölçü birimleri

- ▶ km veya mil seçin.
- ▶ Gösterge ekranının çok fonksiyonlu ekranında gösterilmesi için **İlave hız göstergesi** açın.

Verilerin içe ve dışa aktarılması

Verileri içe/dışa aktarma fonksiyonu

Aşağıda belirtilen fonksiyonlar mümkündür:

- Verilerin, bir sistemden veya araçtan başka bir sisteme veya araca aktarılması
 - Kişisel verileriniz için bir yedek kopyanın oluşturulması ve geri yüklenmesi
 - Kişisel verilerinizin, istenmeden dışa aktarılmaya karşı PIN koruması ile korunması
- ▶  NTFS dosya sisteminin desteklenmediğini lütfen dikkate alın. FAT32 dosya sistemi önerilmektedir.

Verilerin içe/dışa aktarılması

! **HATIRLATMA** Zamanından önce çıkartılmasından kaynaklanan veri kaybı

- ▶ Veriler dışa aktarılırken veri taşıyıcısını çıkartmayın.

Mercedes-Benz, olası veri kayıpları için sorumluluk kabul etmez.

Ön koşullar

- Araç duruyor olmalıdır.
- Kontak açık olmalıdır.
- Bir USB cihazı bağlı olmalıdır.

Multimedia sistemi:

- ▶  ▶ Sistem ▶ Sistem yedeği

- ▶ Veri alımı veya Veri gönderimi seçin.

İçe aktarılması

- ▶ Bir veri taşıyıcısı seçin. Güncel verilerin üzerine gerçekten kaydetmek isteyip istemediğiniz ile ilgili bir sorgu belirir.

Veriler başka bir araca aitse, bu, yükleme işlemi sırasında algılanır.

Veriler içe aktarıldığında, multimedya sistemi yeniden başlatılır.

- ① Güncel araç ayarları, içe aktarma işleminden sonra değişebilir.

Dışa aktarılması

PIN koruması açıldıysa, bir PIN sorgusu gerçekleştirir.

- ▶ Dört haneli PIN'i girin.
- ▶ Bir veri taşıyıcısı seçin.
Veriler dışa aktarılır. Verileri dışa aktarma işlemi birkaç dakika sürebilir.
- ① Başarılı dışa aktarım işleminden sonra kayıt ortamında, dışa aktarılan verilerin kayıtlı olduğu "MyMercedesBackup" klasörü bulunur.

PIN korumasının açılması/kapatılması

Multimedya sistemi:

- ▶  ▶ Ayarlar ▶ Sistem
- ▶ PIN koruması

PIN'in belirlenmesi

- ▶ **PIN ayarla** seçin.
- ▶ Dört haneli bir PIN girin.
- ▶ Dört haneli PIN'i tekrar girin.
Her iki PIN birbiriyle örtüşüğünde, PIN koruması etkindir.

PIN'in değiştirilmesi

- ▶ **Ayarları değiştir** seçin.
- ▶ Güncel PIN'i girin.
- ▶ **PIN'i değiştir** seçin.
- ▶ Yeni bir PIN belirleyin.

Verilerin dışa aktarılmasına karşı PIN korumasının etkinleştirilmesi

- ▶ **Ayarları değiştir** seçin.
- ▶ PIN ile onaylayın.
- ▶ **Verileri dışa aktarmaya karşı koru** seçin.
- ▶ Fonksiyonu açın veya kapatın.

PIN blokajının kaldırılması

- ▶ Bir Mercedes-Benz yetkili servisine başvurur ve PIN korumasının sıfırlanmasını sağlayın.

Yazılım güncellemesi

Yazılım güncellemesi ile ilgili bilgiler

Bir yazılım güncellemesi üç adımdan oluşmaktadır:

- Kurulum için gerekli verilerin indirilmesi veya kopyalanması
- Güncellenenin kurulması
- Sistemin yeniden başlatılarak güncellenenin etkinleştirilmesi

Bir güncelleme mevcut olduğunda, multimedya sisteminde ilgili bir hatırlatma gösterilir.

Kaynağa bağlı olarak çeşitli güncellemeler yapılabılır:

Yazılım güncellemesi

Güncellenen kaynağı	Güncelleme tipi
İnternet	Navigasyon haritaları, sistem güncellemeleri, dijital işletme talimatı
Harici kayıt ortamı, örneğin USB bellek	Navigasyon haritaları

Yazılım güncellemesinin avantajları

Yazılım güncellemesi sayesinde aracınız daima en güncel durumdadır.

Hizmetlerimizin kalitesini sürekli olarak iyileştirebilmemiz için gelecekte multimedya sisteminiz, Mercedes PRO connect hizmetleri ve aracınızın iletişim modülü için güncellemeler alacaksınız. Bunlar aracın mobil iletişim bağlantısı üzerinden rahat bir şekilde kullanımınıza sunulur ve çoğu durumda otomatik olarak gerçekleştirilir. Mercedes PRO portalı üzerinden her zaman güncellemelerinizin durumunu takip edebilir ve olası yenilikler hakkında bilgi edinebilirsiniz.

Bir bakışta avantajlarınızı:

- Yazılım güncellemeleri rahat bir şekilde mobil iletişim şebekesi üzerinden alınır
- Mercedes PRO connect hizmetlerinin uzun vadeli kalite ve kullanılabilirlik güvencesi sağlanır
- Multimedya sisteminiz ve iletişim modülü en güncel duruma getirilir

Yazılım güncellemesi ile ilgili ayrıntılı bilgiler için bakın: <http://www.mercedes.pro>

Yazılım güncellemesinin yapılması

Ön koşullar

- **Çevrimiçi güncellemeler için:** Bir internet bağlantısı olmalıdır (→ Sayfa 256).
- **Otomatik çevrimiçi güncelleme için:** Aracınız, sabit olarak monte edilmiş bir iletişim modülüne sahip olmalıdır.

Multimedia sistemi:

↳ Ayarlar ► Sistem

► Yazılım güncellemesi

Otomatik

- **Otomatik online güncelleme** açın. Güncellemeler otomatik olarak indirilir ve kurulur. Güncellemelerin güncel durumu gösterilir.

Manuel

- **Otomatik online güncelleme** kapatın.
- Listedenden bir güncelleme seçin ve güncellemeyi başlatın.

Yazılım güncellemesinin etkinleştirilmesi

- Sistemi yeniden başlatın. Yazılım güncellemesi değişiklikleri etkinleşir.

Önemli sistem güncellemeleri

Multimedia sisteminizin veri güvenliği için önemli sistem güncellemeleri gerekli olabilir. Lütfen bunları kurun, aksi takdirde multimedia sisteminizin güvenliği artık sağlanamaz.

- ① Otomatik yazılım güncelleme etkinse, sistem güncellemeleri otomatik olarak indirilir (→ Sayfa 219).

Bir güncelleme indirilmek üzere mevcut olduğunda, medya ekranında ilgili bir mesaj belirir.

Aşağıda belirtilen seçim olanaklarına sahipsiniz:

- **İndir**
Güncelleme arka planda indirilir.
- **Ayrıntılar**
Mevcut sistem güncellemesi ile ilgili bilgiler gösterilir.
- **Sonra**
Güncelleme, daha sonra manuel olarak indirilebilir (→ Sayfa 219).

Köklü sistem güncellemeleri

Köklü sistem güncellemeleri araç veya sistem ayarlarına erişmekte olup, sadece araç hareketsiz

durumdayken ve kontak kapalı durumdayken mümkündür.

Köklü sistem güncellemesinin indirme işlemi tamamlandığında ve güncelleme kurulmak üzere hazır olduğunda, örneğin bir kontak konumu değişikliğinden sonra konu hakkında bilgilendirilirsiniz.

- ① Kurulumu başlatmadan önce aracı trafiği tehlikeye sokmayacak şekilde uygun bir yere park edin.

Kurulumla ilişkin ön koşullar:

- Kontak kapatılmış olmalıdır.
- Hatırlatmalar ve ikazlar okunmuş ve kabul edilmiş olmalıdır.
- Sabitleme freni sabitlenmiş olmalıdır.

Ön koşulların tümü yerine getirildiğinde, güncelleme kurulur. Güncelleme kurulurken multimedia sistemi kullanılamaz ve araç fonksiyonları kısıtlıdır.

Kurulum sırasında hata meydana gelirse, önceki sürüm otomatik olarak kurulmaya çalışılır. Önceki sürümü tekrar kurma işlemi mümkün değilse, medya ekranında bir sembol belirir. Sorunun giderilmesi için lütfen bir yetkili servise başvurun.

Sıfırlama fonksiyonu

Multimedia sistemi:

↳  Ayarlar ► Sistem ► Geri al

Multimedia sistemi üzerinden sıfırlanması

Kişisel veriler silinir, örneğin:

- Kanal hafızası
- Bağlanan mobil telefonlar
- Kişisel kullanıcı profilleri

- ① Misafir profili, fabrika ayarlarına sıfırlama işlemi sırasında sıfırlanır.

► **Evet** seçin.

PIN koruması etkinse, fabrika ayarlarına geri alınırken PIN korumasının da sıfırlanıp sıfırlanmayacağı ile ilgili bir sorgu belirir.

► **Evet** seçin.

► Güncel PIN'i girin.
PIN sıfırlanır.

Veya:

► **Hayır** seçin.

Güncel PIN, geri alma işleminden sonra korunur.

- i** PIN'inizi unutmamanız durumunda, PIN korumasının bir Mercedes-Benz yetkili servisinde etkin durumdan çıkartılmasını sağlayabilirsiniz.

Gerçekten sıfırlanıp sıfırlanmayacağı ile ilgili yeniden bir sorgu belirir.

- ▶ **Evet seçin.**
Multimedia sistemi, teslimat durumuna geri alınır.

Tuşa basılarak sıfırılması

- ▶ Multimedia sistemi yeniden başlatılana kadar **TEL** ve **TEL** tuşuna aynı anda basın (en az 15 saniye).
Multimedia sistemi yeniden başlatılır. Bu işlem sırasında herhangi bir veri silinmez.

Araç bilgileri

Araç verilerinin gösterilmesi

Multimedia sistemi:



- ▶ **Araç seçin.**
Araç verileri gösterilir.

Motor verilerinin gösterilmesi

Multimedia sistemi:



- ▶ **Motor seçin.**
Motor verileri gösterilir.
- i** Motor gücü ve motor torku değerleri nominal değerlerden farklılık gösterebilir.

Etkenler, örneğin aşağıda belirtilenlerdir:

- Motor devir sayısı
- Rakım
- Yakıt kalitesi

- Dış hava sıcaklığı

Tüketim göstergesinin çağırılması

Multimedia sistemi:



- ▶ **Tüketim seçin.**
Güncel ve ortalama tüketim değerlerinin olduğu bir gösterge görüntülenir.

Navigasyon

Navigasyonun açılması

Multimedia sistemi:



- ▶ Alternatif: **NAVI** tuşuna basın.
Harita belirir. Güncel araç pozisyonu gösterilir. Navigasyon menüsü gösterilir.
Bir hedef kılavuzluğu etkinse, navigasyon menüsü ekrandan kaldırılır.

Navigasyon menüsünün ekrana getirilmesi/ekrandan kaldırılması



Bir hedef kılavuzluğu etkin değilse, harita belirir. Navigasyon menüsü gösterilir.

Bir hedef kılavuzluğu etkinse, navigasyon menüsü ekrandan kaldırılır.

- ▶ **Ekrana getirilmesi:** Dokunmatik ekrana dokununuz.

veya

- ▶ Dokunmatik kontrol tuşuna basın.
▶ **Ekrandan kaldırılması:** Navigasyon menüsü otomatik olarak ekrandan kaldırılır.

Navigasyon, genel bakış



Navigasyon menülü dijital harita (örnek)

- ① Özel hedefin veya adresin girilmesi ve diğer hedef girme olanakları
- ② Hedef kılavuzluğunun iptal edilmesi (hedef kılavuzluğu etkin durumdaysa)
- ③ Navigasyon anonsunun tekrarlanması ve navigasyon anonslarının açılması ve kapatılması
- ④ YOLDA menüsünün çağırılması
 - [Rotaya genel bakış](#) gösterilmesi

- ① Bazı seçenekler her ülkede mevcut değildir.
- ② Üç kelimelelik adresleri çevrimiçi aramada girebilirsiniz (→ Sayfa 225). Seçenek her ülkede mevcut değildir.

Hedef girişi

Hedef girişi ile ilgili hatırlatmalar

⚠ UYARI Seyir sırasında entegre iletişim cihazlarının kullanımından kaynaklanan dikkat dağılması tehlikesi

Araca entegre iletişim cihazlarını seyir sırasında kullanırsanız, trafik akışına olan dikkati-

- [Alternatif rotalar](#) seçilmesi
- [Trafik olayını bildir](#) (Car-to-X [otomobilden buluta])
- [TRAFİK](#) menüsünün çağırılması
 - ◇ [Trafik mesajları](#) gösterilmesi
 - ◇ [Bölge mesajları](#) gösterilmesi
 - ◇ [Canlı trafik abonelik bilgisi](#) gösterilmesi
 - [Rota listesi](#) gösterilmesi
 - [POZİSYON](#) menüsünün çağırılması

- ◇ [Pozisyonu kaydet](#)
- ◇ [Pusulayı gösterilmesi](#)
- ◇ [Kible](#) gösterilmesi (seçili ülkelerde mevcut)
- ⑤ Hızlı erişimler ve ayarlar
 - [Trafik](#) gösterilmesi
 - [Otopark](#) gösterilmesi
 - [Otoban bilgileri](#) gösterilmesi
 - [Gelişmiş](#) üzerinden [Görünüm](#), [Mesajlar](#) ve [Rota](#) ile ilgili seçeneklerin kullanılması

niz dağılılabılır. Ayrıca aracın kontrolünü kaybedebilirsiniz.

- ▶ Bu cihazları, sadece trafik durumu müsait olduğunda kullanın.
- ▶ Bunun mümkün olmaması durumunda, aracı trafik kurallarına uygun olarak durdurun ve giriş işlemlerini araç hareketsiz durumdayken yapın.

Multimedia sistemini kullanırken, o an bulunduğunuz ülkenin yasal düzenlemelerini dikkate alın.

Özel hedefin veya adresin girilmesi

⚠ UYARI Bilgi sistemleri ve iletişim cihazlarından kaynaklanan dikkat dağılması tehlikesi

Seyir esnasında araca entegre edilmiş olan bilgi sistemlerini ve iletişim cihazlarını kullanırsanız, trafik akışına olan dikkatiniz dağılır. Ayrıca aracın kontrolünü kaybedebilirsiniz.

- ▶ Bu cihazları, sadece trafik durumu müsait olduğunda kullanın.
- ▶ Bunun mümkün olmaması durumunda, aracı trafik kurallarına uygun olarak durdurun ve giriş işlemlerini araç hareketsiz durumdayken yapın.

Multimedia sistemini kullanırken, o an bulunduğunuz ülkenin yasal düzenlemelerini dikkate alın.

Ön koşullar

- **Çevrimiçi arama için:** Mercedes PRO connect mevcut olmalıdır.
- Mercedes PRO portalında bir kullanıcı hesabınız olmalıdır.
- Hizmet kullanılabilir olmalıdır.
- Hizmet, bir Mercedes-Benz yetkili servisinde kullanıma açılmış olmalıdır.

Ayrıntılı bilgileri <http://www.mercedes.pro> altında bulabilirsiniz.

Multimedia sistemi:

- ▶   ▶▶ **Navigation** (Navigasyon)
- ▶  **Nereye?**

Araç içi aramanın kullanılması



Hedef girişi, araç içi arama için multimedia sisteminde kayıtlı veri tabanını kullanmaktadır.

Aracın bulunduğu ülke ayarlanmıştır **①**.

- ▶ Özel hedefi veya adresi, ekrandaki klavye veya el yazısı algılama özelliği **⑥** üzerinden **②** alanına girin. Giriş işlemi, istenilen sıraya göre gerçekleştirilebilir.

Hedef girişi sırasında multimedia sistemi tarafından öneriler **②** altında sunulur. Hedef seçimi listede **③** veya **OK** ile gerçekleşir.

Multimedia sistemi küçük bir ekrana sahipse, liste **③** sağ üst taraftaki bir liste sembolü üzerinden çağırılır.

Örneğin aşağıdaki girişleri yapabilirsiniz:

- Şehir, sokak, bina numarası
- Sokak, şehir
- Posta kodu
- Özel hedef adı
- Özel hedef kategorisi, örneğin **Tankstelle** (Yakıt istasyonu)
- Şehir, özel hedef adı
- Telefon numarası, özel hedef için mevcutsa
- Kayıt adı

Hızlı adres girişine yönelik örnekler:

- Örneğin Stuttgart'ta Königstraße'yi arayacaksanız, STUT ve KÖN girebilirsiniz.
 - Örneğin Büyük Britanya'da bir özel hedef arayacaksanız, THE SHARD girebilirsiniz.
- Her iki örneği denemek isterseniz, ülkeyi değiştirmeniz gerekebilir.

▶ Alternatif olarak sesli giriş  kullanılabilir.



▶ **El yazısı algılama özelliğine geçiş yapılması:**  seçin.

▶ Karakterleri dokunmatik ekrana yazın. Karakterler yan yana veya üst üste yazılabilir (→ Sayfa 212).

▶ **Klavye üzerinden girişe geri dönüşü:**  seçin.

▶ **Girişin silinmesi:**  seçin. Karakterler tek tek silinir.

veya

▶  alanına karakterler girildiyse, giriş yapma satırının yanındaki  seçin. Giriş tamamen silinir.

▶ **Büyük veya küçük harfler arasında geçiş yapılması:**  seçin.

▶ **Rakamlara, özel karakterlere ve sembolere geçiş yapılması:**  seçin. 123, ABC'ye dönüşür.

 göstergesi, #+= göstergesine dönüşür.

▶  seçin ve diğer özel karakterlere geçiş yapın.

▶ **Boşluk eklenmesi:**  seçin.

▶ **Yazı dilinin ayarlanması:**  seçin.

▶ Yazı dilini seçin.

 Bu fonksiyon, birçok karakter grubunun desteklediği ülkeler için kullanışlıdır. Örneğin, Kiril ve Latin alfabesi kullanan Rusya.

▶ **Ülkenin değiştirilmesi:** Ülke kodunu  seçin.

▶ Ülke kodunu girin, örneğin Fransa için F. Liste filtrelenir.

▶ Ülkeyi listeden  seçin. Hedef girilebilir.

▶ **Hedefin devralınması:** Hedefi listeden  seçin.

▶ Hedefin birden fazla karşılığı varsa, hedefi listeden seçin.

Hedef adres gösterilir. Rota hesaplanabilir.

Çevrimiçi aramanın kullanılması

 Ön koşullar: Medya ekranının durum satırında çift ok sembolü bir internet bağlantısı gösteriliyor olmalıdır.

Çevrimiçi arama her ülkede mevcut değildir.

Hedef girişi, çevrimiçi harita hizmetlerini kullanmaktadır. Araç içi arama uygun hedefler bulunmadığında veya ülkeyi değiştirdiğinizde, çevrimiçi arama kullanılabilir.

Hedef olarak bir adres, bir özel hedef veya üç kelimelik bir adres girebilirsiniz.

▶ Ülke kodunu  seçin.

▶ Çevrimiçi hizmet sağlayıcısını ülke listesinden seçin.

veya

▶ Araç içi arama herhangi bir arama sonucu bulunmadığında, **Online arama** seçin.

▶ Hedefi giriş yapma satırına girin. İstenilen sıraya göre giriş yapılabilir, örneğin sokak ve şehir. Araç içi aramaya ilişkin anlatılan fonksiyonları kullanın.

Arama sonuçları gösterilir.

▶ Hedefi listeden seçin.

Rotanın ayrıntılı görüntüsü gösterilir.

Son hedeflerin seçilmesi

Ön koşullar

- Son hedeflerin kaydedilmiş olması gerekir.
- **Hedef önerileri için:** Bir profil kaydetmiş olmanız gerekir (→ Sayfa 207).
- **Hedef önerilerine izin ver** seçeneğinin açılmış olması gerekir (→ Sayfa 208).
- Multimedia sistemi, hedef önerileri gösterilmesi için yeterince veri toplamış olması gerekir.

Multimedia sistemi:

   Navigasyon  Nereye?

 SON HEDEFLER

Aşağıda belirtilen hedefler seçilebilir:

- Hedef önerileri (→ Sayfa 236)
- Hedefler
- Rotalar

▶ Hedefi veya rotayı seçin.

Hedef adres gösterilir. Rota hesaplanabilir.

 Bir son hedefi veya bir hedef önerisini favori olarak kaydettiyseniz (→ Sayfa 236), bunları favorilerden seçebilirsiniz (→ Sayfa 226).

Özel hedefin seçilmesi

Ön koşullar

- **Kişisel özel hedeflerin kullanımı için:** Bir USB cihazı multimedya sistemine bağlanmış olmalıdır.
- USB cihazında, GPS Exchange Format (.gpx) veri formatında "PersonalPOI" klasörü içerisinde kişisel özel hedefler kayıtlı olmalıdır.

Multimedya sistemi:

→  **» Navigasyon** **»**  **Nereye?**
» ÖZEL HEDEFLER

Kategoriler üzerinden aranması (hedef kılavuzluğu yok)

- ▶ Kategoriyi seçin.

veya

- ▶ **Tüm kategoriler** seçin.
- ▶ Kategoriyi ve alt kategoriyi (mevcutsa) seçin. Arama, güncel araç pozisyonunun çevresinde gerçekleşir. Arama sonuçları, artan mesafeye göre sıralanmıştır.
Özel hedefler, aşağıda belirtilen bilgileri gösterir:
 - Özel hedefe olan hava hattı yönü (ok)
 - Özel hedefin adı
 - Özel hedefe olan hava hattı mesafesi
- ▶ **Kategorilere göre veya arama sonuçları içerisinde filtrelenmesi:**  **Ara** metin alanına bir arama girdisi girin.
- ▶ Listeden bir özel hedef seçin. Hedef adres gösterilir. Rota hesaplanabilir.

Kategoriler üzerinden aranması (hedef kılavuzluğu etkin)

- ▶ Kategoriyi seçin, örneğin **Tankstelle** (Yakıt istasyonu).

veya

- ▶ **Tüm kategoriler** seçin.
- ▶ Kategoriyi ve alt kategoriyi (mevcutsa) seçin.
- ▶ **Kategorilere göre veya arama sonuçları içerisinde filtrelenmesi:**  **Ara** metin alanına bir arama girdisi girin.
- ▶ **Çevrede**, **Hedef çevresinde** veya **Rota boyunca** arama seçeneklerinden birini seçin.
- ▶ Ara hedefler mevcut olup **Hedef çevresinde** seçiliyse, özel hedefi rotaya genel bakıştan seçin.
- ▶ Listeden bir özel hedef seçin. Hedef adres gösterilir. Rota hesaplanabilir.



Kişisel özel hedeflerin aranması

- ▶ **Kişisel özel hedefler** seçin.
- ▶ Bir kategori seçin.
- ▶ Bir hedef kılavuzluğu etkinse, **Çevrede**, **Hedef çevresinde** veya **Rota boyunca** arama seçeneklerinden birini seçin.
- ▶ Kişisel bir özel hedef seçin. Hedef adres gösterilir. Rota hesaplanabilir.

veya

- ▶ Arama alanına bir arama girdisi girin ve listeyi filtreleyin.
- ▶ Kişisel bir özel hedef seçin.





Kişisel özel hedef kategorisinin düzenlenmesi

- ▶ Listeden kişisel bir özel hedef kategorisi seçin .
Bir menü açılır.
- ▶ **Adın değiştirilmesi:** **Adı değiştir** seçin.
- ▶ Adı girin.
- ▶  seçin.
- ▶ **Sembolün değiştirilmesi:** **Simgeyi değiştir** seçin.
- ▶ Bir sembol seçin.
- ▶ **Kişisel özel hedef kategorisinin silinmesi:** **Sil** seçin.
- ▶ **Evet** seçin.

Hızlı erişim için kategorilerin yapılandırılması

Hızlı erişim için kategorileri yapılandırabilirsiniz.

Örneğin rota hesaplanırken, bu kategorilerin ilk üçü sembol şeklinde seçime sunulur.





- ▶ **Tüm kategoriler** seçin.
- ▶ Kategoriyi ve alt kategoriyi (mevcutsa) seçin.
- ▶  veya  seçin.
- ▶ , kategoriyi ekler.
- ▶ , kategoriyi kaldırır.
- ▶ Mevcut tüm hızlı erişimler doluysa, yenisiyle değiştirilecek kategoriyi seçin.

Hedef girişi için kaydın seçilmesi



Ön koşullar

- Bir mobil telefon multimedya sistemine bağlanmış olmalıdır (→ Sayfa 246).





Multimedia sistemi:

  Navigasyon  Nereye?
 KAYITLAR

Kayıt listesi üzerinden





-  Bir kayıt seçin.
Kişi bilgileri gösterilir.
-  Adresi seçin.







Arama girdisi üzerinden

-  Arama alanına, örneğin adı veya telefon numarasını girin.
-  seçin.
-  Kaydı seçin.
-  Adresi seçin.
Hedef adres gösterilir. Rota hesaplanabilir.
-  Kayıt adresine yönelik hedef kılavuzluğu, aşağıda belirtilen durumlarda güvenilir şekilde çalışır:
 - Kayıt adresi eksiksiz olmalıdır.
 - Kayıt verileri, dijital haritanın verileri ile uyumludur.

Coğrafi koordinatların girilmesi

Multimedia sistemi:

  Navigasyon  Nereye?
 COĞRAFİ KOORD



-  Enlem veya Boylam seçin.
-  Enlem ve boylam dereceleri olarak coğrafi koordinatları; derece, dakika ve saniye şeklinde seçin. Bunun için parmağınızı yukarıya veya aşağıya doğru kaydırın.
Harita, güncel pozisyonu gösterir.
-  Girişi ile onaylayın.
-  **Hedefin ayarlanması:**  veya  seçin.
-  Rotayı hesaplayın (→ Sayfa 226).



Hedefin üç kelimelelik adres olarak girilmesi

Ön koşullar





- Üç kelimelelik adresler üzerinden hedef arama çevrimiçi olarak mümkün olmalıdır (→ Sayfa 222).
- Medya ekranının durum satırında çift ok sembolü bir internet bağlantısı gösteriliyor olmalıdır.
-  Üç kelimelelik adresler üzerinden hedef arama, her ülkede mevcut değildir.

Multimedia sistemi:

  Navigasyon  Nereye?

-  Ülke kodunu seçin.
-  Çevrimiçi hizmet sağlayıcısını ülke listesinden seçin.

veya

-  Araç içi arama herhangi bir arama sonucu bulamadığında, **Online arama** seçin.
-  Hedef adresi, üç kelimelelik adres olarak girin.
Kelimeleri birer nota ile ayırın.
Arama sonuçları gösterilir.
-  Hedefi listeden seçin.
Hedef adres gösterilir. Rota hesaplanabilir.
-  what3words'ün üç kelimelelik adresleri, global lokasyonların çok dilli coğrafi kodlandırılmasına yönelik 3x3 metrelik bir alanı kapsayan alternatif bir adresleme sistemidir. Bu parselleme sayesinde yeryüzündeki, örneğin yol ve bina numarası gibi tanımlamaya sahip olmayan lokasyonlar da kapsama alınmaktadır.
Örneğin Berlin'deki Brandenburg kapısı dile bağlı olarak aşağıda belirtilen üç kelimelelik adrese sahiptir:

- Türkçe: **arabali.durgunluk.yatırım**
- İngilizce: **that.lands.winning**
- Fransızca: **posteaux.bobineur.ombrant**

Üç kelimelelik adresler açıktır, akılda tutması kolaydır ve çoğu gündelik kullanım için yeterlidir.



Adresleri, aşağıda belirtilen yerlerde üç kelimelelik adreslere dönüştürebilir ve dönüştürme işlemini geri alabilirsiniz:

- <http://what3words.com> web sitesinde
- what3words uygulamalarında

Haritada hedefin seçilmesi

Multimedia sistemi:

  Navigasyon

-  Haritayı kaydırın (→ Sayfa 240).
-  Konum işareti hedefi işaretliyorsan, kumanda elemanına uzun süreli basın.
Hedef adres gösterilir.
- Konum işareti çevresinde birden fazla hedef varsa, bir listede mevcut yollar ve özel hedefler gösterilir.
-  Hedefi listeden seçin.
Hedef adres gösterilir. Rota hesaplanabilir.

Harita çevresindeki özel hedeflerin gösterilmesi

Konum işareti çevresinde birden fazla hedef mevcutsa, fonksiyon kullanılabilir.

- ▶  seçin.
- ▶ **Çevredeki özel hedefler** seçin. Harita belirir.
- ▶ Kumanda elemanında parmağınızı sola veya sağa doğru kaydırın. Önceki veya sonraki özel hedef haritada işaretlenir. Ad veya adres gösterilir.
- ▶ Özel hedef sembolünü seçin.

veya



- ▶ **Görüntünün özel hedef kategorisine göre filtrelenmesi:** Kumanda elemanı üzerinde kaydırma hareketi uygulayın.
- ▶ Özel hedef kategorisini seçin.

Hedefin favorilerden seçilmesi

Ön koşullar

- Hedefler favori olarak kaydedilmiş olmalıdır. Son hedefi veya hedef önerisini favori olarak kaydedin (→ Sayfa 236).

Multimedya sistemi:

- ▶  **▶ Navigasyon**
- ▶  **Nereye?** **▶ FAVORİLER**

- ▶ Bir favori seçin. Hedef adres gösterilir. Rota hesaplanabilir.

Favoriler menüsünde, aşağıda belirtilen seçenekler mevcuttur:

- Ev ve iş adreslerinin kaydedilmesi
- Favorilerin oluşturulması
- Favorilerin silinmesi

- ▶ **Henüz bir ev ve iş adresi kaydedilmemişse:** **Ev** veya **İş** seçin.
- ▶ Sorguyu **Evet** ile onaylayın.
- ▶ Favoriyi özel hedef veya adres olarak girin (→ Sayfa 222).
- ▶ **Favorinin oluşturulması:** **Favori ekle** seçin.
- ▶ Favoriyi özel hedef veya adres olarak girin (→ Sayfa 222).

veya

- ▶ Favorilerdeki tüm pozisyonlar doluysa, ilk önce üzerine yazılacak bir favori seçin (→ Sayfa 209).
- ▶ İşlem adımlarını takip edin.

- ▶ **Favorinin silinmesi:** Bir hedef için  seçin.

- ▶ **Sil** seçin.

veya

- ▶ **SEÇENEKLER** menüsü belirene kadar bir favoriyi basılı tutun.
- ▶ **Sil** seçin.



Rota

Rotanın hesaplanması

Ön koşullar

- Hedef girilmiştir.
- Hedef adres gösterilir.



- ▶  **Henüz rota yok**
- ▶  **Zaten bir rota mevcut**

- ▶  seçin. Hedefe yönelik rota hesaplanır. Haritada rota gösterilir. Ardından hedef kılavuzluğu başlar.

veya

- ▶  seçin. Zaten bir rota mevcutsa, bir sorgu gösterilir.
- ▶ **Ara hedef olarak ekle** seçin. Seçilen hedef adres sonraki ara hedef olarak konumlandırılır. Hedef kılavuzluğu başlar. Halihazırda dört ara hedef mevcutsa, multimedya sistemi 4. ara hedefin silinip silinmeyeceğini sorar. Sorguyu **Evet** ile onaylayın.

veya

- ▶ **Yeni hedef kılavuzl. başlat** seçin. Seçilen hedef adres yeni hedef olarak konumlandırılır. Önceki hedef ve ara hedefler silinir. Yeni hedefe yönelik hedef kılavuzluğu başlar.

Çevredeki özel hedeflerin aranması

❗ Sağda, **Çevredeki özel hedefler** yanındaki özel hedef sembollerini, hızlı erişim için ilk üç kategoriyi gösterir. Bu kategorileri yapılandırabilirsiniz (→ Sayfa 224).

- ▶ Bir özel hedef sembolü seçin. Arama sonuçları gösterilir.
- ▶ Bir özel hedef seçin. Hedef adres gösterilir. Rota hesaplanabilir.

veya

- ▶ **Çevredeki özel hedefler**  seçin.
- ▶ Kategori üzerinden arayın, bir arama girdisi girin veya kişisel özel hedefler arayın (→ Sayfa 224).
- ▶ Bir özel hedef seçin. Hedef adres gösterilir. Rota hesaplanabilir.

Diğer menü fonksiyonları

- ▶ **Hedefin kaydedilmesi:**  seçin.
- ▶ Bir seçeneği seçin. Aşağıda belirtilen seçenekler mevcuttur:
 - "Son hedefler"e kaydet
 - Favori olarak kaydet
 - "Ev" olarak kaydet
 - "İş" olarak kaydet
- ▶ **Hedefin telefonla aranması:** Bir telefon numarası mevcutsa, **Ara** seçin.
- ▶ **Hedefin NFC veya QR kodu üzerinden paylaşılması:** **NFC veya QR kodu üzerinden paylaş** seçin.
- ▶ Mobil telefonun NFC alanını (üreticinin işletme talimatına bakın), kaydırmaz mata tutun veya mobil telefonu üzerine yerleştirin (→ Sayfa 248).

veya

- ▶ Mobil telefonu, multimedia sisteminin yakınına tutun ve QR kodunu tarayın.
- ▶ **Web adresinin çağırılması:** Bir web adresi mevcutsa, **www** seçin.
- ▶ **Haritada gösterilmesi:** **Haritada göster** seçin.

Rota tipinin seçilmesi

Multimedia sistemi:

  **Navigasyon** 

 **Gelişmiş**  **Rota**

- ▶ Rota tipini seçin. Herhangi bir rota mevcut değilse, sonraki rota, yeni rota tipi ile hesaplanır.

Halihazırda bir rota mevcutsa, rota, yeni rota tipi ile hesaplanır.

Aşağıda belirtilen rota tipleri mevcuttur:

- **Hızlı**
Rota, kısa seyir süresi ile hesaplanır.
- **Kısa**
Rota, kısa seyir mesafesi ile hesaplanır.
- **Ekonomik**
Ekonomik bir rota hesaplanır. Seyir süresi, hızlı rotaya göre biraz uzun olabilir.
- **Römork**
Bu seçenek, araca bir römork bağlandığında kullanılabilir.
Multimedia sisteminde bir sorgu gösterilir. Sorguyu onaylayın.
Rota, römorklu kullanım için optimize edilir.

Bu rota tipleri için dinamik hedef kılavuzluğuna yönelik aşağıda belirtilen seçenekler seçilebilir:

- ▶ **Dinamik hedef kılavuzluğu**  seçin.
- ▶ **Otomatik, Onay iste** veya **Kapalı** seçin.

Seçenek açıklaması:

- **Otomatik**
Rota, ayarlanan güncel rota tipi ile hesaplanır. Live Traffic Information (canlı trafik bilgisi) veya FM RDS-TMC üzerinden alınan trafik mesajları dikkate alınır (→ Sayfa 236).
Live Traffic Information (canlı trafik bilgisi) ve FM RDS-TMC her ülkede mevcut değildir.
- **Onay iste**
Trafik mesajlarından dolayı kısa seyir süreli yeni bir rota hesaplandığında, bir sorgu belirir. Güncel rotayı kullanmaya devam edebilir veya dinamik rotayı devralabilirsiniz (→ Sayfa 238).
- **Kapalı**
Rota için herhangi bir trafik mesajı dikkate alınmaz.

Alternatif rotaların hesaplanması

- ▶ **Alternatif öner** açın. Ekran tuşu etkinleştirilmiştir. Her bir rota için alternatif rotalar hesaplanır.
- ▶ Alternatif bir rota seçin (→ Sayfa 230).

Rota seçeneklerinin seçilmesi

Multimedya sistemi:



Bölgelerden kaçınılması

- ▶ Kaçınma seçenekleri seçin.
- ▶ Kaçınılacak bölgeler seçin (→ Sayfa 242).

Otoyollardan, feribotlardan, tünellerden, arabalı trenlerden, kaplamasız yollardan kaçınması veya bunların kullanılması

- ▶ Kaçınma seçenekleri seçin.
- ▶ Kaçınma seçeneğini açın veya kapatın.
Kaçınılması: Ekran tuşu etkinleştirilmiştir. Rota, örneğin otoyollardan kaçınır.
Kullanılması: Ekran tuşu etkin durumdan çıkartılmıştır. Rota, örneğin otoyolları dikkate alır.
Seçilen rota seçenekleri her zaman dikkate alınamaz. Bu durumda bir rota, örneğin Feribotlardan kaçın kaçınma seçeneği açılmış olmasına rağmen bir feribot içerebilir. Bu durumda bir mesaj belirir ve bir anons duyarsınız.

Ücretli yollardan (Maut) kaçınılması veya ücretli yolların (Maut) kullanılması

- ▶ Kaçınma seçenekleri seçin.
- ▶ Ücretli yollar (Maut) seçin.
- ▶ Tümünden kaçın açın veya kapatın.

veya

- ▶ Nakit veya kart ile ödeme ve Elektronik faturalandırma seçeneklerini açın veya kapatın.
Kaçınılması: Ekran tuşu etkinleştirilmiştir. Rota, seçilen ödeme türündeki ücretli yollardan (Maut) kaçınır.
Kullanılması: Ekran tuşu etkin durumdan çıkartılmıştır. Rota, seçilen ödeme türüne göre kullanıma bağlı ücret ödeme zorunluluğu olan yolları (Maut) dikkate alır.

Ücretli yollardan (Vignette) kaçınılması veya ücretli yolların (Vignette) kullanılması

- ▶ Kaçınma seçenekleri seçin.
- ▶ Ücretli yollar (Vignette) seçin.
- ▶ Tümü açın veya kapatın.

veya

- ▶ Ülkeleri açın veya kapatın.
Kaçınılması: Ekran tuşu etkinleştirilmiştir. Rota, seçilen ülkelerdeki ücretli yollardan (Vignette) kaçınır.
Kullanılması: Ekran tuşu etkin durumdan çıkartılmıştır. Rota, seçilen ülkedeki zamana bağlı ücret ödeme zorunluluğu olan yolları (Vignette zorunluluğu) dikkate alır. Ücretli bir yol (Vignette), güzergah ağının belirli bir süre kullanılmasına müsaade etmektedir.

❗ Rota seçenekleri her ülkede mevcut değildir.

Mesajların seçilmesi

Ön koşullar

- **Kişisel bir özel hedefe yaklaşılırken sesli bir hatırlatma için:** USB cihazı kişisel özel hedefler içermelidir.
- USB cihazı multimedya sistemine bağlanmış olmalıdır.
- Kişisel özel hedefin ait olduğu kategori açılmış olmalıdır.

Multimedya sistemi:



- ▶ Yol adlarını anons et açın.
Ekran tuşu etkinleştirilmiştir. Sapılması gereken sokağın adı, sürüş hatırlatmasında anons edilir.
Seçenek her ülkede ve dilde mevcut değildir.

TRAFİK için mesajların seçilmesi

- ▶ Bir mesajı açın.
Ekran tuşu etkinleştirilmiştir.
Aşağıda belirtilen seçenekler mevcuttur:

- **Trafik olayları**
Trafik olayları anons edilir, örneğin yol çalışmaları ve kapalı yollar.
Fonksiyon her ülkede ve dilde mevcut değildir.
- **İkazları anons et**
İkaz mesajları anons edilir, örneğin tehlikeli trafik tıkanıklığı başlangıçlarından önce (mevcutsa).
Fonksiyon her ülkede ve dilde mevcut değildir.

Kişisel bir özel hedefe yaklaşılırken sesli hatırlatma

- ▶ **Kişisel özel hedefler** seçin.

- ▶ Bir kategori açın.
Ekran tuşu etkinleştirilmiştir. Bu kategoriye ait kişisel bir özel hedefe yaklaşıırken sesli bir hatırlatma bildirilir.

Rota için hedef bilgilerinin gösterilmesi

Ön koşullar

- Bir hedef girilmiştir.

Multimedia sistemi:



- ▶ **Rotaya genel bakış** seçin.
Hedef kılavuzluğu etkin durumdayken hedef ve ara hedefler, girildiyse ve henüz geçilmediyse gösterilir.

Rota, en fazla dört ara hedef içerebilir.

- ▶ Bir hedef veya ara hedef seçin.

Aşağıda belirtilen bilgiler gösterilir:

- Kalan seyir mesafesi
- Varış zamanı
- Kalan seyahat süresi
- Ad, hedef adresi
- Telefon numarası (mevcutsa)
- İnternet adresi (mevcutsa)

Rotanın planlanması

Multimedia sistemi:



- ▶ **Ara hedef ayarla** seçin.
- ▶ Ara hedefi, örneğin özel hedef veya adres olarak girin (→ Sayfa 222).
- ▶ Ara hedefi seçin.
Bir ara hedef seçildikten sonra tekrar rotaya genel bakış gösterilir.
- ▶ Ara hedefli rotayı hesaplayın (→ Sayfa 229).

- ▶ **i** Halihazırda dört ara hedef mevcutsa, bir ara hedefi silin (→ Sayfa 229):

Ara hedefli rotanın düzenlenmesi

Ön koşullar

- Bir hedef girilmiştir.
- Kaydırma fonksiyonu için ilave olarak en az bir ara hedef mevcuttur.

Multimedia sistemi:



- ▶ **Hedef sırasının değiştirilmesi:** Bir ara hedef veya bir hedef seçin.
Bir menü açılır.

- ▶ **Kaydır** seçin.

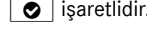

- ▶ Ara hedefi veya hedefi veya ile istediğiniz pozisyona kaydırın.

- ▶ dokununuz.

- ▶ **Hedefin silinmesi:** Bir ara hedef veya hedef için seçin.

- ▶ **Sil** seçin.

Hedef silinmiştir.

Ara hedefli rotanın hesaplanması

Ön koşullar

- Hedef ve en az bir ara hedef girilmiştir.

Multimedia sistemi:



- ▶ **Hedef kılavuzluğunu başlat** seçin.

veya

- ▶ Rota düzenlendiyse, **Navigasyona git** seçin.

- ▶ Sorguyu **Evet** ile onaylayın.

Rota hesaplanır. Hedef kılavuzluğu başlar.

Rota listesinin gösterilmesi

Multimedia sistemi:



- ▶ **Rota listesi** seçin.

Listede rota bölümlerini gösterilir. Güncel araç pozisyonu haritada işaretlenir.

Güncel araç pozisyonu, aşağıda belirtilen bilgiler ile gösterilir:

- Güncel araç pozisyonunun sembolü gösterilir.
- Gidilmekte olan yolun adı gösterilir.
- Gidilmekte olan yolun numarası gösterilir.

Rota listesi sürüş sırasında güncellenir.

- ▶ **Rota bölümlerinin gösterilmesi:** Kumanda elemanında parmağınızı yukarıya veya aşağıya doğru kaydırın.

Rota bölümü haritada gösterilir.

Alternatif rotanın seçilmesi

Ön koşullar

- [Alternatif rota öner](#) seçeneğinin açılmış olması gerekir (→ Sayfa 227).

Multimedya sistemi:



- ▶ **Alternatif rotalar** seçin.
Rotalar, rota ayarlarındaki ayarlara uygun olarak gösterilir.
Rotalar numaralandırılmıştır.
- ▶ Alternatif rotayı seçin.
- ▶ **Rotanın haritada gösterilmesi:** [Haritada göster](#) seçin.
- ▶ Haritayı kaydırın (→ Sayfa 240).
- ▶ Harita ölçeğini ayarlayın (→ Sayfa 239).

Ev ile iş arasındaki rotanın etkinleştirilmesi

Ön koşullar

- Bir profil oluşturmuş olmanız gerekir (→ Sayfa 207).
- [Hedef önerilerine izin ver](#) seçeneğinin açılmış olması gerekir (→ Sayfa 208).
- [Ev ile iş arasındaki rotayı etkinleştir](#) seçeneğinin açılmış olması gerekir.
- Multimedya sisteminin, hedef önerileri gösterilmesi için yeterince veri toplamış olması gerekir.
- Bu hedef önerileri için rotaların öğrenilmiş olması gerekir.

Multimedya sistemi:



▶ [Gelişmiş](#) ▶ [Rota](#)

- ▶ **Ev-İş rotasını etkinleştir** açın.
Ekran tuşu etkinleştirilmiştir. Navigasyon, aracın ev ile iş arasındaki bir rotada bulunduğunu otomatik olarak algılar. Sesli bildirim olmayan bir rota kılavuzluğunu otomatik olarak başlatır.
Ev ve iş arasındaki günlük rota için hedef kılavuzluğunun etkin olmadığı sürüşte de yol üzerindeki trafik olayları bildirilir.

Otomatik yakıt istasyonu aramasının açılması/kapatılması

Multimedya sistemi:



- ▶ **Yakıt istasy. araniyor** açın veya kapatın.
Yedek yakıt seviyesine ulaşıldığında ve ekran tuşu etkin olduğunda, yakıt istasyonu aramasını başlatmak isteyip istemediğiniz ile ilgili bir bildirim belirir.

Otomatik yakıt istasyonu aramasının başlatılması

Ön koşullar

- Otomatik yakıt istasyonu araması açılmıştır (→ Sayfa 230).

Sürüş durumu

Yakıt deposunun doluluk seviyesi, yedek yakıtta ulaşmıştır.

[Yedek yakıt. Akaryakıt istasyonu arama işlemini başlatmak istiyor musunuz?](#) mesajı gösterilir.

- ▶ **Evet** seçin.
Otomatik yakıt istasyonu araması başlar. Rota üzerindeki veya güncel araç pozisyonu çevresindeki mevcut yakıt istasyonları gösterilir.
- ▶ Bir yakıt istasyonu seçin.
Yakıt istasyonunun adresi gösterilir.
- ▶ Rotayı hesaplayın (→ Sayfa 226).
Yakıt istasyonu; hedef veya sonraki ara hedef olarak konumlandırılır.
- ▶ **Zaten dört ara hedef varsa:** Sorguda **Evet** seçin.
Yakıt istasyonu rota genel bakışına kaydedilir.
Ara hedef 4 silinir. Hedef kılavuzluğu başlar.

Otomatik servis alanı aramasının başlatılması

Ön koşullar

- ATTENTION ASSIST (dikkat asistanı) ve [Mola yeri öner](#) fonksiyonu devreye alınmıştır (→ Sayfa 169).
- Servis alanları, ileriki güzergah bölümü üzerinde bulunur.

Sürüş durumu

[Mola yeri öner. Mola yeri aramasını başlatmak istiyor musunuz?](#) mesajı gösterilir.

- ▶ **Evet** seçin.
Servis alanı araması başlar. Rota üzerindeki ve güncel araç pozisyonu çevresindeki mevcut servis alanları gösterilir.
- ▶ Bir servis alanı seçin.
Servis alanının adresi gösterilir.

▶ Rotayı hesaplayın (→ Sayfa 226).
Servis alanı; hedef veya sonraki ara hedef olarak konumlandırılır.



▶ **Zaten dört ara hedef varsa:** Sorguda **Evet** seçin.
Servis alanı rota genel bakışına kaydedilir. Ara hedef 4 silinir. Hedef kılavuzluğu başlar.

Kayıtlı rotanın haritada gösterilmesi

Ön koşullar

- Kayıtlı rotaları içeren bir USB cihazı multimedia sistemine bağlanmış olmalıdır.
- Rota, GPS Exchange Format (.gpx) veri formatında "Routes" klasörüne kaydedilmiş olmalıdır.

Multimedia sistemi:

→  ► Navigasyon ►  Nereye?
► KAYITLI ROTALAR



- ▶ Bir rota seçin.
- ▶ **Haritada göster** seçin.
- ▶ Haritayı kaydırın (→ Sayfa 240).

Kayıtlı rotanın başlatılması

Ön koşullar

- Kayıtlı rotaları içeren bir USB cihazı multimedia sistemine bağlanmış olmalıdır.
- Rota, GPS Exchange Format (.gpx) veri formatında "Routes" klasörüne kaydedilmiş olmalıdır.

Multimedia sistemi:

→  ► Navigasyon ►  Nereye?
► KAYITLI ROTALAR

- ▶ Bir rota seçin.
- ▶ **Hedef kılavuzl. rota başlangıcından başlat** veya **Hedef kılavuzl. güncel pozisyondan başlat** seçin.
Hedef kılavuzluğu başlar.



ⓘ Menüde, rota  ile kaydedilebilir
(→ Sayfa 226).

Rotanın kaydedilmesi

Ön koşullar

- Bir USB cihazı multimedia sistemine bağlanmış olmalıdır.

Multimedia sistemi:

→  ► Navigasyon ►  Nereye?
► KAYITLI ROTALAR

- ▶ **Kaydın başlatılması:** Yeni bir rota kaydı başlat seçin.
Kırmızı bir kayıt sembolü gösterilir.
Rota, USB cihazına kaydedilir.
- ▶ **Kaydın sonlandırılması:** Kayıt işlemini sonlandır seçin.

Kaydedilen rotanın hafızaya alınması

Ön koşullar

- Bir USB cihazı multimedia sistemine bağlanmış olmalıdır.

Multimedia sistemi:

→  ► Navigasyon ►  Nereye?
► KAYITLI ROTALAR



- ▶ Bir rota seçin.
- ▶  seçin.
- ▶ **"Son hedefler"e kaydet** seçin.
Rota "Son hedefler" hafızasına kaydedilmiştir ve hedef kılavuzluğu için buradan çağrılabilir.

Kayıtlı rotanın düzenlenmesi

Ön koşullar

- Kayıtlı rotaları içeren bir USB cihazı multimedia sistemine bağlanmış olmalıdır
(→ Sayfa 264).

Multimedia sistemi:

→  ► Navigasyon ►  Nereye?
► KAYITLI ROTALAR

- ▶  ile bir rota seçin.
- ▶ **Adın girilmesi:** Adı değiştir seçin.
- ▶ Adı girin.
- ▶ OK seçin.

veya

- ▶ Ad değiştirildiğinde,  tuşuna basın.
- ▶ **Evet** seçin.
- ▶ **Rotanın silinmesi:** Sil seçin.
- ▶ **Evet** seçin.

Hedef kılavuzluğu

Hedef kılavuzluğu ile ilgili hatırlatmalar

⚠ UYARI Seyir sırasında entegre iletişim cihazlarının kullanımından kaynaklanan dikkat dağılması tehlikesi

Araca entegre iletişim cihazlarını seyir sırasında kullanırsanız, trafik akışına olan dikkatiniz dağılılabılır. Ayrıca aracın kontrolünü kaybedebilirsiniz.

► Bu cihazları, sadece trafik durumu müsait olduğunda kullanın.

► Bunun mümkün olmaması durumunda, aracı trafik kurallarına uygun olarak durdurun ve giriş işlemlerini araç hareketsiz durumdayken yapın.

Multimedya sistemini kullanırken, o an bulunduğunuz ülkenin yasal düzenlemelerini dikkate alın. Bir rota hesaplandıktan sonra hedef kılavuzluğu başlar.

Trafik düzenlemeleri her zaman multimedya sisteminin sürüş hatırlatmalarından önceliklidir.

Sürüş hatırlatmaları, aşağıda belirtilenlerdir:

- Navigasyon anonsları
- Hedef kılavuzluğu göstergeleri
- Şerit önerileri

Sürüş hatırlatmalarına uymadığınızda veya hesaplanan rotadan çıktığınızda, otomatik olarak yeni bir rota hesaplanır.

Sürüş hatırlatmaları, aşağıda belirtilen durumlarda gerçek trafik durumundan farklı olabilir:

- güzergah kılavuzluğu değiştirildiğinde.
- tek yönlü bir yol ters yöne çevrildiğinde.

Bu nedenle seyir sırasında ilgili trafik düzenlemelerine ve güncel trafik durumuna dikkat edin.

Aşağıda belirtilen durumlarda rota, ideal rotadan farklı olabilir:

- yol çalışmaları
- eksik dijital harita verileri

GPS alımı ile ilgili hatırlatmalar

Navigasyon sisteminin doğru olarak çalışabilmesi, GPS sinyalinin alımına da bağlıdır. Belirli durumlarda GPS sinyalinin alımı olumsuz yönde etkilenbilir, bozulabilir, hatta mümkün olmayabilir, örneğin tünellerde veya katlı otoparklarda.

Sürüş manevrası, genel bakış

Sürüş manevraları, aşağıda belirtilen görüntülerde gösterilir:

- Kavşağın ayrıntılı görüntüsü
Görüntü, kavşaklara girerken belirir.
- 3 boyutlu resim
Görüntü, örneğin otoyol çıkışları ile sağ ve sol mecburi yönler gibi kavşaksız yollarda sürüş yapılırken belirir.



Yapılacak sürüş manevrasının 3 boyutlu resmi (örnek)

- 1 Sürüş manevrası
- 2 Manevra noktası, ayrıca manevra noktasına olan o anki mesafe
- 3 Güncel araç pozisyonu

Sürüş manevrası üç aşamadan oluşur:

- Hazırlık aşaması
Sürüş manevraları arasında yeterli süre olduğunda, multimedya sistemi, sizi bir sonraki sürüş manevrasına hazırlar. Bir navigasyon anonsu, örneğin "az sonra sağa dönün" bildirilir.
Harita, tam ekran görüntüsünde belirir.
Durum satırında; yön bilgisi veya dönüş yapılacak yolun adı ve manevra noktasına kadar olan mesafe gösterilir.
- Anons aşaması
Multimedya sistemi, örneğin "100 m sonra sağa dönün" anonsu ile kısa süre sonra yapılacak sürüş manevrasını bildirir.
Görüntü ikiye bölünmüştür. Sol tarafta haritayı, sağ tarafta kavşağın ayrıntılı bir görüntüsünü veya yapılacak sürüş manevrasının 3 boyutlu bir görüntüsünü görürsünüz.
- Manevra aşaması
Multimedya sistemi, örneğin "şimdi sağa dönün" anonsu ile o an yapılacak sürüş manevrasını bildirir.

Görüntü ikiye bölünmüştür.

Sürüş manevrası, manevra noktasına olan mesafe ② 0 m ile gösterildiğinde ve güncel araç pozisyonunun sembolü ③ manevra noktasına ② ulaştığında gerçekleşir.

Sürüş manevrası sonlandığında, harita tam ekran görüntüsünde belirir.

- ① Sürüş manevrası, gösterge ekranında da gösterilir.

Şerit önerileri, genel bakış

Görüntü, çok şeritli yollarda gösterilir.

Dijital harita ilgili verileri içeriyorsa, multimedia sistemi şerit önerileri gösterebilir.



- ① Önerilmeyen şerit (gri ok)
- ② Mümkün olan şerit (beyaz ok)
- ③ Önerilen şerit (mavi arka planlı beyaz ok)

Gösterilen şeritler ile ilgili açıklama:

- Önerilmeyen şerit ①
Bu şeritte, sonraki sürüş manevrasının şerit değiştirilmeden yapılması mümkün değildir.
- Mümkün olan şerit ②
Sadece bu şeritte, sonraki sürüş manevrasının yapılması mümkündür.
- Önerilen şerit ③
Bu şeritte, sonraki ve daha sonraki sürüş manevrasının yapılması mümkündür.

Sürüş manevrası sırasında yeni şeritler eklenebilir.

- ① Şerit önerileri, gösterge ekranında da gösterilebilir.
- ① Live Traffic Information (canlı trafik bilgisi) her ülkede mevcut değildir.

Otoyol bilgilerinin kullanılması

Ön koşullar

- **Otoban bilgileri** seçeneğinin açılmış olması gerekir (→ Sayfa 241).



Otoyol sürüşü sırasında genel bakışta ilerideki otoyol tesisleri ① ve mevcut hizmet tesisleri ② gösterilir. Bunlar, örneğin yakıt istasyonları, park yerleri, servis alanları veya otoyol çıkışlarıdır.

- ▶ **Görüntünün açılması:** seçin.
Girdiler, güncel araç pozisyonuna göre en yakındakinden en uzaktakine doğru sıralanır.
- ▶ **Görüntünün kapatılması:** Haritaya dokununuz.

veya

- ▶ **Otoyol bilgilerinin kullanılması:** Bir kayıt seçin.
- ▶ Birden fazla hizmet tesisinin bulunması halinde, listeden bir hizmet tesisi seçin. Hedef adresi ve harita pozisyonu gösterilir.
- ▶ Rotayı hesaplayın (→ Sayfa 226).

veya

- ▶ Çevredeki bir özel hedefi arayın.

veya

- ▶ Diğer fonksiyonları kullanın, örneğin hizmet tesisinin hedef adresini kaydedin.

Hedefe, alternatif rotalara ve özel hedeflere yönelik hızlı erişimin kullanılması

Ön koşullar

- Hızlı erişim için özel hedef kategorileri yapılandırılmış olmalıdır (→ Sayfa 224).



- ▶ Bir hedef kılavuzluğu sürdürülüyorsa, ① seçin. Hedefin veya sonraki ara hedefin adresi gösterilir.

Alternatif rotanın kullanılması

- ▶ **Alternatif rota** seçin.
Rotalar, rota ayarlarındaki ayarlara uygun olarak gösterilir.
Rotalar numaralandırılmıştır.
- ▶ Alternatif rotayı seçin.

Özel hedefin ara hedef olarak ayarlanması

- ▶ Bir kategori sembolü seçin, örneğin **P** park yeri için.
- ▶ Listeden bir özel hedef seçin.
Seçim, rota üzerinde gerçekleşir. Hedef adres gösterilir. Rota hesaplanabilir.
- ▶ **Hızlı erişim için özel hedef kategorilerinin kullanılması:** **Çevrede**, **Hedef çevresinde** veya **Rota boyunca** arama pozisyonlarından birini seçin.
- ▶ Listeden bir özel hedef seçin.

veya

- ▶ Arama alanına bir arama girdisi girin ve listeyi filtreleyin.
- ▶ Listeden bir özel hedef seçin.
Hedef adres gösterilir. Rota hesaplanabilir.

Güncel araç pozisyonunun kaydedilmesi



- ▶ **Pozisyonu kaydet** seçin.
Güncel araç pozisyonu, "Son hedefler" hafızasına kaydedilmiştir.

Hedefe ulaşılması





Hedefe ulaşıldığında, damalı bayrağı  görürsünüz. Hedef kılavuzluğu sonlandırılır.

Bir ara hedefe ulaşıldığında, ara hedefin numarası ile birlikte ara hedef bayrağını  görürsünüz. Hedef kılavuzluğu devam ettirilir.

Navigasyon anonslarının açılması/kapatılması

- ▶ **Kapatılması:** Bir navigasyon anonsu sırasında direksiyon simidindeki ses seviyesi ayarlayıcısına veya multimedya sistemindeki  /  tuşuna basın (→ Sayfa 206).
Sesli sürüş önerileri kapatıldı. mesajı belirir.

veya



- ▶ Navigasyon menüsünü ekrana getirin (→ Sayfa 220).
- ▶  seçin.
Sembol,  sembolüne dönüşür.
- ▶ **Açılması:**  seçin.
Güncel navigasyon anonsu verilir.
Sembol,  sembolüne dönüşür.

- ▶ Bu fonksiyonu navigasyon kategorisi içerisindeki favorilere ekleyebilir ve çağırabilirsiniz.



Navigasyon anonslarının telefon görüşmeleri sırasında açılması veya kapatılması

- ▶ Direksiyon simidindeki  tuşuna basın.

veya

- ▶ Multimedya sistemindeki   tuşuna uzun süreli basın.

veya

- ▶ Medya ekranında  dokunun.
- ▶ **Ayarlar** seçin.
- ▶ **Sistem** seçin.
- ▶ **Audio** seçin.
- ▶ **Navigasyon ve trafik yayını anonsları** seçin.
- ▶ **Telefon görüşmesi sırasında sürüş önerileri** açın veya kapatın.
Seçenek açıldıysa, ekran tuşu etkinleştirilmiştir.
- ▶ **Menüden çıkılması:**  seçin.

Navigasyon anonsları ses seviyesinin ayarlanması

Multimedya sistemi:

- ▶  ▶ **Ayarlar** ▶ **Sistem** ▶ **Audio**
- ▶ **Navigasyon ve trafik yayını anonsları**
- ▶ **Sürüş önerisi ses seviyesi** seçin.
- ▶ Ses seviyesini ayarlayın.

Hedef kılavuzluğu etkin

- ▶ Bir navigasyon anonsu sırasında direksiyon simidindeki ses seviyesi ayarlayıcısını çevirin.



veya

- ▶ Multimedya sistemindeki ses seviyesi şalterini yukarıya veya aşağıya doğru bastırın.

Ses azaltımının navigasyon anonsu sırasında açılması veya kapatılması

- ▶ Direksiyon simidindeki  tuşuna basın.

veya

- ▶ Multimedya sistemindeki   tuşuna uzun süreli basın.

veya

- ▶ Medya ekranında  dokunun.
- ▶ **Ayarlar** seçin.
- ▶ **Sistem** seçin.
- ▶ **Audio** seçin.
- ▶ **Ses azaltımı** açın veya kapatın.

Navigasyon anonslarının tekrarlanması

Ön koşullar

- Bir rota mevcuttur.
- Hedef kılavuzluğu etkindir.

Multimedia sistemi:

→ Navigasyon

▶  seçin.

▶  seçin.

Güncel navigasyon anonsu tekrarlanır.

❗ Bu fonksiyonu navigasyon kategorisi içerisindeki favorilere ekleyebilir ve çağırabilirsiniz.

Hedef kılavuzluğunun iptal edilmesi

Ön koşullar

- Bir rota mevcuttur.
- Hedef kılavuzluğu etkindir.

▶ Navigasyon menüsünü ekrana getirin.

▶ Navigasyon menüsünde  seçin (→ Sayfa 221).

Bir Offroad hedefine yönelik hedef kılavuzluğu, genel bakış

Bir Offroad hedefi dijital haritanın kapsamı içerisinde bulunur. Haritada, hedefe götüren herhangi bir yol bulunmaz.

Offroad hedeflerini harita, coğrafi koordinatlar veya üç kelimele bir adres üzerinden girebilirsiniz. Hedef kılavuzluğu, mümkün olduğu kadar multimedia sistemi tarafından bilinen yollarda navigasyon anonsları ve hedef kılavuzluğu göstergeleri ile gerçekleşir.

Bilinen son harita pozisyonuna ulaşmadan kısa bir süre önce bir anons, örneğin "Lütfen yön okunu takip edin" duyarsınız. Ekranda, hedefe olan bir yön oku ve hava hattı mesafesini görürsünüz.

Bir Offroad pozisyonundan hedefe yönelik hedef kılavuzluğu, genel bakış

Bir Offroad pozisyonunda güncel araç pozisyonu, dijital haritanın kapsamı içerisinde kullanılabilir yolların dışında yer alır.

Aşağıda belirtilen göstergeler, hedef kılavuzluğu başlangıcında belirir:

- Yolun belirlenemediğine ilişkin bir mesaj belirir.
- Hedefe olan hava hattı yönünü gösteren bir yön oku.

Araç tekrar multimedia sistemi tarafından bilinen bir yolda seyrettiğinde, hedef kılavuzluğu her zamanki gibi gerçekleşir.

Hedef kılavuzluğu sırasında Offroad, genel bakış

Gerçek yol akışı, örneğin yol çalışmaları nedeniyle, dijital haritadaki verilerden farklılık gösterebilir. Bu tür durumlarda multimedia sistemi, aracın güncel pozisyonunu geçici olarak dijital haritada konumlandıramaz. Araç Offroad pozisyonundadır.

Araç Offroad pozisyonundaysa, aşağıda belirtilen göstergeler belirir:

- Yolun belirlenemediğine ilişkin bir mesaj belirir.
- Hedefe olan hava hattı yönünü gösteren bir yön oku.

Araç tekrar multimedia sistemi tarafından bilinen bir yolda seyrettiğinde, hedef kılavuzluğu her zamanki gibi gerçekleşir.

Hedef

Güncel araç pozisyonunun kaydedilmesi

Multimedia sistemi:

→  Navigasyon

▶  Pozisyon

▶ Pozisyonu kaydet seçin.

Güncel araç pozisyonu, son hedefler hafızasına kaydedilmiştir.

Hızlı erişim üzerinden





- ▶ Bir hedef kılavuzluğu sürdürülüyorsa,  seçin. Hedefin veya sonraki ara hedefin adresi gösterilir.
- ▶ Pozisyonu kaydet seçin.

Son hedeflerin düzenlenmesi

Ön koşullar

- Hedef önerilerinin düzenlenmesi için: **Hedef önerilerine izin ver** seçeneğinin açılmış olması gerekir (→ Sayfa 208).
- Multimedya sisteminin, hedef önerileri gösterebilmesi için yeterince veri toplamış olması gerekir.

Multimedya sistemi:

→  **Navigasyon** →  **Nereye?**
 → **SON HEDEFLER**

Aşağıda belirtilen hedefler düzenlenebilir:

- Hedefler
- Hedef önerileri

▶ **Hedef önerisinin artık gösterilmemesi:** Bir hedef önerisi için  seçin.

▶ **Artık önerme** seçin.

Son hedefin favori olarak kaydedilmesi

 Hedefi kaydettikten sonra favoriler üzerinden çağırabilirsiniz (→ Sayfa 209).

▶ Bir hedef için  seçin.

▶  **Favori olarak kaydet** seçin.

▶ **Favori olarak kaydedilmesi:** **Favori olarak kaydet** seçin.

▶ **Ev adresi olarak kaydedilmesi:** **"Ev" olarak kaydet** seçin.

▶ **Firma adresi olarak kaydedilmesi:** **"İş" olarak kaydet** seçin.

Son hedefin silinmesi

▶ **Hedefin silinmesi:** Bir son hedef için  seçin.

▶ **Sil** seçin.

▶ **Evet** seçin.

▶ **Tüm hedeflerin silinmesi:**  seçin.

▶ **Tümünü sil** seçin.

▶ **Evet** seçin.

Güncel trafik mesajlarının olduğu hedef kılavuzluğu

Trafik bilgileri, genel bakış

 Hizmetler her ülkede mevcut değildir.

Trafik mesajları, aşağıda belirtilen hizmetler ile alınır:

- Live Traffic Information (canlı trafik bilgisi)

- FM RDS-TMC

Her iki hizmetin aynı anda kullanılması mümkün değildir.

Live Traffic Information (canlı trafik bilgisi) veya FM RDS-TMC, bir sembol ile gösterilir.

 Tehlike mesajları, Car-to-X (otomobilden buluta) hizmeti üzerinden alınır.

 Alınan trafik mesajları ile gerçek trafik durumu arasında farklılıkların olması mümkündür.

Live Traffic Information (canlı trafik bilgisi) ile ilgili faydalı bilgiler:

- Güncel trafik mesajları, internet bağlantısı (seçilen ülkeler için) üzerinden alınır.
- Trafik durumu; kısa, düzenli aralıklarla güncellenir.
- Abonelik hizmeti, seçilen ülkelerde üretim tarihinden itibaren üç yıl boyunca ücretsizdir. Abonelik bilgileri, aboneliğin durumunu gösterir (→ Sayfa 237).

Araç pozisyonları düzenli olarak Daimler AG'ye aktarılır. Veriler, Daimler AG tarafından derhal anonimleştirilir ve trafik veri sağlayıcısına iletilir. Bu veriler yardımıyla araç pozisyonu için önemli olan trafik mesajları araca gönderilir. Araç aynı zamanda trafik akışı algılayıcısı görevi görür ve trafik mesajları kalitesinin iyileştirilmesine yardımcı olur.

Herhangi bir araç pozisyonunu göndermek istemiyorsanız, aşağıda belirtilen olanaklara sahipsiniz:

- Hizmeti Mercedes PRO connect üzerinden etkin durumdan çıkartabilirsiniz.
- Hizmetin bir Mercedes-Benz yetkili servisinde etkin durumdan çıkartılmasını sağlayabilirsiniz.

FM RDS-TMC ile ilgili faydalı bilgiler:

- Bir FM RDS-TMC radyo verici istasyonu, radyo programının yanı sıra trafik mesajları da yayınlar.
- FM RDS-TMC her ülkede mevcut değildir.

Live Traffic Information (canlı trafik bilgisi) abonelik bilgilerinin gösterilmesi

Ön koşullar

- Araç, Live Traffic Information (canlı trafik bilgisi) ile donatılmıştır.

Multimedia sistemi:

→  Navigasyon →  Trafik

Manuel olarak görüntülenmesi: Canlı trafik abonelik bilgisi seçin.

Trafik veri sağlayıcısının logosu ve aboneliğin durumu gösterilir. Abonelik ya geçerlidir ya da süresi dolmuştur.

Aboneliğin bitiş zamanı otomatik olarak gösterilir:

- bitiş tarihinden bir ay önce
- bitiş tarihinden bir hafta önce
- bitiş gününde

-  Abonelik süresi dolduysa, seçili ülkelerde FM RDS-TMC mevcuttur. Aboneliğin süresi uzatılabilir (→ Sayfa 237).

Live Traffic Information'in (canlı trafik bilgisi) kayıt edilmesi

Ön koşullar

- Araç, Live Traffic Information (canlı trafik bilgisi) ile donatılmıştır.
- Mercedes PRO'nun web sayfasında bir kullanıcı hesabınızın olması gerekir.

Live Traffic Information (canlı trafik bilgisi) hizmeti kaydedilmelidir. Bu sayede üç yıllık tam kullanım süresi sağlanır.

- ▶ <http://www.mercedes.pro> üzerinden Mercedes PRO'da bir kullanıcı hesabı oluşturun. Bunun için geçerli bir e-posta adresi gereklidir.
- ▶ Aracı, araç tanımlama numarası (FIN) ile birlikte kaydedin.
- ▶ **Mercedes-Benz yetkili servisinde kayıt:** İlişkilendirme işleminin bir Mercedes-Benz yetkili servisinde yapılmasını sağlayın.

Live Traffic Information (canlı trafik bilgisi) aboneliğinin uzatılması

Ön koşullar

- Araç, Live Traffic Information (canlı trafik bilgisi) ile donatılmıştır.
- Mercedes PRO'nun web sayfasında bir kullanıcı hesabınızın olması gerekir.

- ▶ Mercedes PRO'nun web sayfasını çağırın.
- ▶ Mercedes PRO kullanıcı hesabını çağırın.
- ▶ İlişkilendirilen araç üzerinden Mercedes PRO connect'in çevrimiçi mağazasına geçiş yapın.
- ▶ Live Traffic Information (canlı trafik bilgisi) hizmetini seçin.
- ▶ Uzatma süresini seçin.
- ▶ Ürünü alışveriş sepetine ekleyin.
- ▶ Genel ve özel kullanım koşullarını onaylayın. Live Traffic Information (canlı trafik bilgisi), seçilen uzatma süresi boyunca etkin kalır. Uzatma tarihi, kullanım süresinin başlangıcıdır.

Trafik bilgilerinin gösterilmesi

Ön koşullar

- **Trafik** göstergesi açılmıştır (→ Sayfa 238).
- Aşağıda belirtilen trafik göstergeleri açılmıştır (→ Sayfa 238):

Trafik olayları

Açık trafik akışı

Gecikme

Multimedia sistemi:

→ 

▶ Navigasyon seçin.

Harita, aşağıda belirtilen trafik bilgilerini gösterir:

- Trafik olayları, örneğin:
 - İnşaat yerleri
 - Kapalı yollar
 - İkaz mesajları

Trafik olaylarının sembolleri trafik kılavuzluğu etkin durumdayken rotada renkli gösterilir. Bunlar, rotanın dışında gri renktedir.

- İkaz mesajı sembolleri:
 -  sembolü
 - Trafik emniyet hatırlatmaları, örneğin trafik tıkanıklığı başlangıcına yaklaşıldığında Araç rota üzerindeki bir tehlike alanına yaklaştığında, haritada bir ikaz mesajı gösterilir. Ayrıca bir ikaz mesajı anons edilebilir.
- Trafik akışı bilgileri:
 - Trafik tıkanıklığı bölümü (kırmızı çizgi)
 - Trafik yoğunluğu (turuncu çizgi)
 - Yoğun trafik (sarı çizgi)

- Akıcı trafik (yeşil çizgi)
- Rotadaki bir dakikadan uzun trafik gecikmelerinin gösterilmesi

Trafik olaylarının gösterilmesi

Ön koşullar

- **Trafik olayları** göstergesi açılmıştır (→ Sayfa 238).

Multimedya sistemi:

→  **» Navigasyon** **»**  **» Trafik**

► Trafik mesajları seçin.

Liste mesafeye göre sıralanmıştır ve alınan trafik olaylarını gösterir.

İlk olarak rota üzerindeki trafik olayları gösterilir.

Bir trafik olayı, aşağıda belirtilen bilgileri gösterir:

- Sokak numarası
- Trafik olayı sembolü
Rota üzerinde: Renkli
Rota dışında: Gri
- Neden
- Sokak sembolü (rota üzerindeki trafik olayı)
- Güncel araç pozisyonuna olan uzaklık

► Bir trafik olayı seçin.

Ayrıntılı bilgiler gösterilir, örneğin rota bölümü.

Harita çevresindeki trafik olaylarının gösterilmesi

► Haritada bir trafik olayı sembolü seçin.

Trafik olayına ilişkin ayrıntılar gösterilir.

► seçin.

► Çevredeki olaylar seçin.

Harita, çevredeki trafik olayı sembollerini gösterir.

Trafik olayı ile ilgili bilgiler durum satırında gösterilir:

- Trafik olayı sembolü
- Trafik olayı nedeni, örneğin yol yapım çalışmaları
- İkaz mesajı (kırmızı renkte)

► Trafik olayı sembolünün seçilmesi:

veya  seçin.

► Harita bölümünün seçilmesi: Dokunmatik ekrana dokununuz.

veya

- Dokunmatik kontrol tuşuna basın.
- Haritayı kaydırın.

► Navigasyon haritasına dönüşü: dokununuz.

veya

- Dokunmatik kontroldeki  tuşuna basın.

Trafik bilgileri gösteriminin açılması

Multimedya sistemi:

→  **» Navigasyon** **»** 

► Trafik açın.

Ekrana tuşu etkinleştirilmiştir.

Trafik olaylarının, açık yolun ve trafik gecikmelerinin açılması

► Gelişmiş seçin.

► Görünüm seçin.

► Harita öğeleri seçin.



► TRAFİK başlığı altında Trafik olayları, Açık trafik akışı ve Gecikme girdilerini açın.

Trafik bilgileri alındığında; inşaat alanları, kapalı yollar, bölge mesajları (örneğin sis) ve ikaz mesajları gibi trafik olayları gösterilir.

Trafik gecikmesi güncel rota için gösterilir. Bir dakikadan uzun trafik gecikmesi dikkate alınır.

Bölge mesajlarının gösterilmesi

Multimedya sistemi:

→  **» Navigasyon** **»**  **» Trafik**

► Bölge mesajları seçin.

Bölge mesajları gösterilir, örneğin sis veya sağanak yağmur.

► Bir bölge mesajı seçin.

Ayrıntılar gösterilir.

Onay doğrultusunda alternatif yol önerisinin devralınması

Ön koşullar

- **DİNAMİK HEDEF KILAVUZL.** menüsünde **Onay iste** açılmış • olmalıdır (→ Sayfa 227).
- Hedef kılavuzluğu etkinidir.
- Güncel rota için trafik mesajları mevcuttur.

Daha kısa seyir süreli yeni bir rota belirlendiğinde, güncel ve yeni rota gösterilir.

 Başka bir uygulamada ekrana bir bildirim gelir. Bildirimi onaylayın.

► Yeni rotanın devralınması: Alternatif yol önerisini devral seçin.

- ▶ **Güncel rotanın korunması:** Güncel rotayı koru seçin.

Car-to-X (otomobilden buluta) iletişimi

Car-to-X (otomobilden buluta) iletişimi, genel bakış

Car-to-X (otomobilden buluta) iletişiminin kullanımını için aşağıda belirtilen ön koşullar geçerlidir:

- Araç, navigasyonlu bir multimedia sistemi ve etkinleştirilmiş, entegre edilmiş SIM kartlı bir iletişim modülü ile donatılmıştır.
- Mercedes PRO'da bir kullanıcı hesabınız mevcuttur.
- Car-to-X (otomobilden buluta) iletişimi hizmeti etkinleştirilmiştir.

- ① Car-to-X (otomobilden buluta) iletişimi belirli ülkelerde sunulmaktadır.

İletişim modülü, kontak açıldıktan sonra otomatik olarak bir internet bağlantısı kurar. Tehlike mesajları olduğunda, bunlar kısa süre sonra sunulur. Sunma işlemi, mobil iletişim bağlantısına bağlı olarak bir saniye ile yaklaşık bir dakika içerisinde gerçekleşir.

Car-to-X (otomobilden buluta) iletişiminin avantajları:

- Tehlikeler arka planda araç tarafından otomatik olarak tespit edilir veya sürücü tarafından bildirilebilir. Ardından bunlar, yakın çevrede bulunan Car-to-X (otomobilden buluta) iletişimine sahip araçlara gönderilir.
- Mevcut olması durumunda, güncel araç pozisyonunun çevresindeki tehlike alanları ile ilgili güncel bilgiler alınır. Böylece sürüş tarzınızı trafik koşullarına göre tam zamanında uyarlayabilirsiniz.

Car-to-X (otomobilden buluta) iletişiminin kullanımını araç verilerinin düzenli olarak Daimler AG'ye gönderilmesini gerektirir. Veriler, Daimler AG tarafından derhal anonim hale getirilir. Araç verileri, makul bir süre (birkaç hafta) sonra silinir ve sürekli olarak kayıtlı tutulmaz.

- ① Tanımlamaya yönelik veriler, anonimleştirme sırasında değiştirilir. Bu sayede kimliğiniz, yetkisiz üçüncü şahısların erişimine karşı korunur.

Tehlike mesajlarının gösterilmesi

Multimedia sistemi:



- ▶ Navigasyon seçin.

Tehlike mesajları mevcutsa, bunlar haritada gösterilir.

Aşağıda belirtilen tehlike mesajları haritada gösterilir:

- Yolda kalan araçlar (arızalar)
 - Kazalar
 - Hava durumundan kaynaklanan tehlikeler
 - Genel tehlike
 - İkaz flaşörü ışığı, etkin olması halinde
 - Seyyar yol çalışmaları
- Gösterge her ülkede ve bölgede mevcut değildir.
- Gösterge şu anda Almanya Federal Cumhuriyeti Hessen eyaletinde mevcuttur.

- ① "Önde trafik olayı" sesli bildirim bir tehlike alanına yaklaşıldığında, asgari 60 km/h'lik bir araç hızından itibaren gerçekleşir. Sesli bildirim, hava durumundan kaynaklanan tehlikelerde gerçekleşmez.

Tehlike mesajlarının gönderilmesi

Otomatik olarak tespit edilen tehlike mesajları araç tarafından gönderilir.

- ▶ **Tehlike mesajlarının bizzat gönderilmesi:** Harita gösterildiğinde, medya ekranına dokunun. Navigasyon menüsü ekrana getirilir.
- ▶ seçin.
- ▶ Trafik olayını bildir seçin. Bir sorgu gösterilir.
- ▶ Evet seçin. **Kaza önleme konusunda destek olduğunuz için teşekkürler!** mesajı belirir.

Harita ve pusula

Harita ölçeğinin ayarlanması

Multimedia sistemi:



Büyütülmesi

- ▶ Harita gösterildiğinde, bir parmağınız ile art arda iki kez medya ekranına kısa süreli dokun.

veya

- ▶ Medya ekranında iki parmağınızı birbirinden uzaklaştırın.

Küçültülmesi

- ▶ İki parmağınız ile medya ekranına dokunun. veya
- ▶ Medya ekranında iki parmağınızı birbirine yakınlaştırın.
- ① Harita ölçeğinin ölçü birimini ayarlayabilirsiniz (→ Sayfa 217).

Haritanın kaydırılması

Multimedya sistemi:

→  ▶ Navigasyon

- ▶ Harita gösterildiğinde, dokunmatik ekranda parmağınızı istediğiniz bir yöne doğru hareket ettirin.

Harita kaydırıldıysa durum satırında, örneğin aşağıda belirtilen bilgiler belirir:

- Güncel araç pozisyonuna olan mesafe gösterilir.
- O anki harita pozisyonuna yönelik bilgiler, örneğin sokak adı gösterilir.

Aşağıda belirtilen fonksiyonlar kullanıma sunulur:

- Haritada bir hedefin seçilmesi (→ Sayfa 225)
- Bir özel hedefin seçilmesi (→ Sayfa 224)
- Trafik olaylarının haritada gösterilmesi (→ Sayfa 238)

Fonksiyon her ülkede mevcut değildir.

- ▶ **Haritanın güncel araç pozisyonuna geri alınması:**  sembolüne dokunun.

Haritanın döndürülmesi

- ▶ Medya ekranında iki parmağınızı sola veya sağa doğru çevirin.

Harita düzeninin seçilmesi

Multimedya sistemi:

→  ▶ Navigasyon ▶ 

▶ Gelişmiş

- ▶ Görünüm seçin.
- ▶ Harita düzeni seçin.
- ▶ Bir seçeneği seçin. Nokta •, güncel ayarı gösterir.

Aşağıda belirtilen seçenekler mevcuttur:

- **2D seyir yönü** seçeneği: Harita, 2 boyutlu olarak sürüş yönüne göre düzenlenmiştir.

- **2D kuzey yönlü** seçeneği: Harita, 2 boyutlu olarak kuzeye göre düzenlenmiştir.
- **3D** seçeneği: Harita, 3 boyutlu olarak sürüş yönüne göre düzenlenmiştir.

veya

- ▶ **Hızlı erişim üzerinden:** Haritada pusula sembolüne  birkaç kez dokunun. Görünüm sırasıyla **3D**, **2D seyir yönü** **2D kuzey yönlü** olarak değişir.

Harita kaydırıldığında **3D** ve **2D kuzey yönlü** arasında geçiş yapılabilir.

Harita görüntüsü için özel hedef sembollerinin seçilmesi

Multimedya sistemi:

→  ▶ Navigasyon ▶ 

Özel hedefler, örneğin yakıt istasyonları ve otellerdir. Bunlar, semboller olarak haritada gösterilebilir. Tüm özel hedefler her yerde mevcut değildir.

Kişisel özel hedefler, örneğin bir USB cihazına kaydettiğiniz hedeflerdir.

- ① Özel hedef sembollerinin haritada gösterimini favori olarak açabilir veya kapatabilirsiniz.

- ▶ **Hızlı erişim üzerinden açılması/kapatılması:** Mevcutsa, **Özel hedef sembolleri** açın veya kapatın.

Özel hedef sembolleri seçilen kategorilere uygun olarak haritada gösterilir.

veya

- ▶ **Menüde açılması/kapatılması:** **Gelişmiş** seçin.

- ▶ Görünüm seçin.

- ▶ Harita öğeleri seçin.

- ▶ Özel hedef sembolleri seçin.

ÖZEL HEDEF SEMBOLLERİ menüsü gösterilir.

- ▶ Özel hedefleri göster açın veya kapatın.

Kategorilerin seçilmesi

- ▶ **ÖZEL HEDEF SEMBOLLERİ** menüsünde **Tüm kategoriler**  seçin.

- ▶ **Tümünü göster** açın veya kapatın.

Seçenek açıldığında, tüm kategorilerin özel hedef sembolleri haritada gösterilir.



veya

- ▶ Kategorileri ve alt kategorileri (mevcutsa)  seçin.

- ▶ Kategorileri açın veya kapatın.

Seçilen kategorilerin özel hedef sembolleri haritada gösterilir.

Kişisel özel hedef kategorilerinin seçilmesi

- ▶ **ÖZEL HEDEF SEMBOLLERİ** menüsünde **Kişisel özel hedefler**  seçin.
- ▶ Bir kategori  seçin.
- ▶ **Haritada göster** açın veya kapatın. Gösterge açık olup araç bu kategorinin kişisel bir özel hedefine yaklaştığında, görsel ve işitsel bir hatırlatma bildirilebilir.
- ▶ **Yaklaşma sırasında hatırlatma:** Bir kategori veya kişisel bir özel hedef seçin .
- ▶ **Görsel hatırlatma** ve **Sesli hatırlatma** açın veya kapatın.

Hızlı erişim için kategoriler göstergesinin açılması/kapatılması

- ▶ **ÖZEL HEDEF SEMBOLLERİ** menüsünde bir kategori açın veya kapatın.

Özel hedef sembolleri göstergesinin sıfırlanması

- ▶ **ÖZEL HEDEF SEMBOLLERİ** menüsünde **Özel hedefleri geri al** seçin. Ayarlar, standart ayarlara sıfırlanır.

Haritada metin bilgileri göstergesinin seçilmesi

Multimedia sistemi:



- ▶ **Gelişmiş**
- ▶ **Görünüm** seçin.
- ▶ **Metin bilgileri** seçin.
- ▶ **ALT SATIR** başlığı altında bir seçenek seçin. Nokta ●, güncel ayarı gösterir.

Aşağıda belirtilen seçenekler mevcuttur:

- **Güncel sokak** seçeneği
O an gidilmekte olan yol alt satırda gösterilir. Harita kaydırıldığında, konum işaretinin altında sokak adı, özel hedef adı veya bölge adı belirir.
- **Coğrafi koordinatlar** seçeneği alt satırda, aşağıda belirtilen bilgileri gösterir:
 - Enlem ve boylam derecesi
 - Rakım bilgisi
Rakım bilgisi, gerçek rakımdan farklılık gösterebilir.
 - Sinyali alınan uyduların sayısı
Harita kaydırıldığında, bu bilgi gösterilmez.
- **Yok** seçeneği

Medya ekranının alt satırında metin bilgileri gösterilmez.

Otoyol bilgilerinin açılması/kapatılması

Multimedia sistemi:



- ▶ **Hızlı erişim üzerinden:** **Otoban bilgileri** açın veya kapatın. Ekran tuşu etkinleştirilmiştir veya etkin durumdan çıkartılmıştır.

veya

- ▶ **Menü üzerinden:** **Gelişmiş** seçin.
- ▶ **Görünüm** seçin.
- ▶ **Metin bilgileri** seçin.
- ▶ **Otoyol bilgileri** açın veya kapatın. Ekran tuşu etkinleştirildiyse, otoyol sürüşü sırasında önde bulunan otoyol tesislerine yönelik ilave bilgiler belirir. Bunlar, örneğin park yerleri, servis alanları veya otoyol çıkışlarıdır.

Sonraki kesişen sokağın gösterilmesi

Ön koşullar

- Hedef kılavuzluğu etkin değildir.

Multimedia sistemi:



- ▶ **Gelişmiş**
- ▶ **Görünüm** seçin.
- ▶ **Metin bilgileri** seçin.
- ▶ **Sokak ön bilgisi** açın. Ekran tuşu etkinleştirilmiştir. Seçenek açılmış olup sürüş, hedef kılavuzluğu olmadan gerçekleştiğinde, ekranın üst kenarında sonraki kesişen yolun adı gösterilir.

Harita sürümünün gösterilmesi

Multimedia sistemi:



- ▶ **Gelişmiş**
- ▶ **Görünüm** seçin.
- ▶ **Harita sürümü** seçin. Ayrıntılı bilgiler gösterilir.
- ▶ **Harita verilerini, Mercedes PRO connect'in çevrimiçi harita güncelleme hizmeti üzerinden güncelleyebilirsiniz (→ Sayfa 242).** Yeni bir harita sürümü mevcutsa, medya ekranında bir bildirim gösterilir.
- ▶ **Dijital haritanın yeni sürümleri ile ilgili bilgileri bir Mercedes-Benz yetkili servisinden edinebilirsiniz.**

Rotada kaçınılacak bölge, genel bakış

Bir rota için geçmek istemediğiniz bölgeleri engelleyebilirsiniz.

Kaçınılacak bir bölgeden geçen otoyollar veya çok şeritli transit yollar, rota için dikkate alınır.

Rotada kaçınılacak yeni bölge

Multimedia sistemi:



- » Gelişmiş » Rota » Kaçınma seçenekleri
- » Kaçınılacak bölgeler

- Yeni bölgeyi kullanma seçin.
- **Haritada başlatılması:** Harita üzerinden seçin.
- Haritayı kaydırın (→ Sayfa 240).
- **Hedef araması üzerinden başlatılması:** Adres girişi üzerinden seçin.
- Adresi girin (→ Sayfa 222).
- Listeden hedefi seçin veya ile devralın. Harita belirir.
- **Bölgenin gösterilmesi:** Kumanda elemanına dokunun veya basın. Kırmızı bir dikdörtgen belirir. Kaçınılacak bölgeyi işaretler.
- **Harita ölçeğinin değiştirilmesi:** Medya ekranında iki parmağınızı birbirinden uzaklaştırın veya birbirine yakınlaştırın. Harita ölçeği büyültülür veya küçültülür.
- **Bölgenin ayarlanması:** Kumanda elemanına basın. Bölge listede kayıtlıdır.

Kaçınılacak bölgenin değiştirilmesi

Multimedia sistemi:



- » Gelişmiş » Rota » Kaçınma seçenekleri
- » Kaçınılacak bölgeler

- Listeden bir bölge seçin.
- **Düzenle** seçin.
- **Bölgenin harita üzerinde kaydırılması:** Kumanda elemanında parmağınızı herhangi bir yöne doğru kaydırın.
- **Bölge ebadının değiştirilmesi:** Kumanda elemanına dokunun veya basın.
- Kumanda elemanında parmağınızı yukarıya veya aşağıya doğru kaydırın.
- Kumanda elemanına dokunun veya basın.
- **Rota için bölgenin dikkate alınması:** Listeden bir bölge seçin.

Kaçınılacak bölge açın.

Ekran tuşu etkinleştirilmiştir.

Hedef kılavuzluğu etkinse, yeni bir rota hesaplanır.

Henüz bir rota mevcut değilse, ayar, sonraki hedef kılavuzluğu için dikkate alınır.

Rota, aşağıda belirtilen durumlarda kaçınılacak bir bölge içerebilir:

- hedef, kaçınılacak bir bölgede bulunuyorsa
- rota, kaçınılacak bir bölgeden geçen otoyollar veya çok şeritli transit yollar içeriyorsa
- uygun bir alternatif rota mevcut değilse

Bölgenin silinmesi

Multimedia sistemi:



- » Gelişmiş » Rota » Kaçınma seçenekleri
- » Kaçınılacak bölgeler

- **Bölgenin silinmesi:** Listeden bir bölge seçin.
- **Sil** seçin.
- Sorguyu **Evet** ile onaylayın.
- **Tüm bölgelerin silinmesi:** Kaçınılacak en az iki bölge ayarlandıysa, **Tümünü sil** seçin.
- Sorguyu **Evet** ile onaylayın.

Harita verilerinin güncellenmesi, genel bakış

Mercedes-Benz yetkili servisi tarafından güncellenmesi

Dijital haritanın verileri sıradan yol haritaları gibi zamanla eskir. Navigasyonun, hedef kılavuzluğunu en iyi şekilde yapabilmesi için harita verileri güncel olmalıdır. Dijital haritanın yeni sürümleri ile ilgili bilgileri bir Mercedes-Benz yetkili servisinden edinebilirsiniz.

Burada dijital haritanın güncellenmesini sağlayabilirsiniz.

Çevrimiçi harita güncellemesi

Harita verileri, Mercedes PRO connect'in çevrimiçi harita güncelleme hizmeti üzerinden güncellenir.

Bu hizmet her ülkede mevcut değil.

Güncellemenin aşağıda belirtilen seçeneklerini kullanın:

- bir bölge (otomatik harita güncellemesi)
Otomatik harita güncellemesi için **Otomatik online güncelleme** sistem ayarı etkinleştirilmiştir olmalıdır (→ Sayfa 219).

- birden fazla bölge veya tüm bölgeler (manuel harita güncellemesi)

Harita verileri öncelikle bir kayıt ortamına indirilir ve ardından multimedia sisteminde güncellenir.

Çevrimiçi harita güncellemesi ile ilgili ayrıntılı bilgileri <http://www.mercedes.pro> altından edinebilirsiniz.

Harita verileri, genel bakış

Aracınız, fabrika çıkışlı olarak harita verileri ile teslim edilir. Ülkeye bağlı olarak bulunduğunuz bölgenin harita verileri yüklenmiştir veya harita verileri veri taşıyıcısında verilmiştir.

Harita verileri bir araca daha önce yüklenmişse ve tekrar yüklenmesi gerekiyorsa, bir aktivasyon kodu girmeniz gerekmez.

Veri taşıyıcısında edindiğiniz harita verileri için birlikte verilen aktivasyon kodunu girmeniz gerekmektedir.

- ⓘ Harita verilerini, çevrimiçi harita güncelleme hizmeti üzerinden bir veri taşıyıcısına kaydederseniz, herhangi bir girdi yapmanız gerekmez. Aktivasyon kodu indirme sırasında veri taşıyıcısına kaydedilir.

Aktivasyon kodunu girerken aşağıda belirtilenleri dikkate alın:

- Aktivasyon kodu bir araç için kullanılabilir.
- Aktivasyon kodu devredilemez.
- Aktivasyon kodu altı hanelidir.

Aşağıda belirtilen sorunlarla karşılaştığınızda, bir Mercedes-Benz yetkili servisine başvurun:

- multimedia sistemi aktivasyon kodunu kabul etmediğinde
- aktivasyon kodunu kaybettiğinizde

Pusulanın gösterilmesi

Multimedia sistemi:



- ▶ Pusula seçin.

Pusula göstergesi, aşağıda belirtilen bilgileri gösterir:

- yön açısı (360° formatı) ve coğrafi yön ile birlikte güncel sürüş yönü
- derece, dakika ve saniye olarak boylam ve enlem derecesinin koordinatları
- rakım (yuvarlanmış olarak)
- sinyali alınan GPS uydularının sayısı

Bilgiler her ülkede mevcut değildir.

Kiblenin gösterilmesi

Multimedia sistemi:



Fonksiyon her ülkede mevcut değildir.

- ▶ Kible seçin.
Pusulanın üzerindeki ok, güncel sürüş yönüne göre Mekke'yi gösterir.
- ▶ Sinyali alınan uyduların sayısı gösterilir.

Harita ölçeğinin otomatik olarak ayarlanması

Multimedia sistemi:



- ▶ Gelişmiş
- ▶ Görünüm seçin.
- ▶ Harita düzeni seçin.
- ▶ Otomatik yakınlaştır açın.
Ekran tuşu etkinleştirilmiştir. Harita ölçeği, seyir hızına ve yol sınıfına göre otomatik olarak ayarlanır.
- ⓘ Otomatik olarak ayarlanan harita ölçeği, manuel olarak değiştirilebilir. Bu, birkaç saniye sonra tekrar otomatik olarak ayarlanır.

Uydu haritasının gösterilmesi

Multimedia sistemi:



- ▶ Gelişmiş
- ▶ Görünüm seçin.
- ▶ Harita öğeleri seçin.
- ▶ Uydu haritası açın veya kapatın.
Ekran tuşu etkinleştirildiyse, uydu haritaları 2 km'den büyük harita ölçeklerinde gösterilir.
Ekran tuşu etkinleştirilmediyse, uydu haritaları 2 km ila 20 km harita ölçeklerinde gösterilmez.
- ⓘ Uydu haritaları, bu harita ölçekleri için her ülkede mevcut değildir.

Hava durumu bilgilerinin ve diğer harita içeriklerinin gösterilmesi

Ön koşullar

- Mercedes PRO connect'te bir kullanıcı hesabınız mevcut olmalıdır.
- Hizmet kullanılabilir olmalıdır.
- Hizmet kullanıma açılmış olmalıdır.

Multimedya sistemi:



► Gelişmiş

► Görünüm seçin.

► Harita öğeleri seçin.

► Yukarıya doğru kaydırın ve **ONLINE HARİTA İÇERİKLERİ** başlığını görüntüleyin. Mevcut hizmetler gösterilir. Hizmetler, Mercedes PRO connect tarafından sağlanır.

► Bir hizmeti, örneğin **Hava durumu** açın. Navigasyon haritasında, örneğin sıcaklık veya bulutlanma gibi güncel hava durumu bilgileri gösterilir. Hizmetlere ait bilgiler her harita ölçeğinde gösterilmez, örneğin hava durumu sembolleri.

Mevcut hizmetlere ve harita ölçeklerindeki bilgilerin gösterilmesine yönelik ayrıntılı bilgiler: <http://www.mercedes-pro>

Hizmetler her ülkede mevcut değildir.

Park etme hizmeti

Park etme hizmeti ile ilgili hatırlatmalar

⚠ UYARI Müsaade edilen azami giriş yüksekliğinin dikkate alınmamasından kaynaklanan kaza ve yaralanma tehlikesi

Araç yüksekliği; katlı ve kapalı otoparklara yönelik müsaade edilen azami giriş yüksekliğini aşıyorsa, araç tavanı ve diğer araç parçaları hasar görebilir.

Araçtaki kişiler için yaralanma tehlikesi söz konusu olabilir.

► Bir katlı veya kapalı otoparka girmeden önce levhayla belirtilen giriş yüksekliğini dikkate alın.

► Mevcut ilave üstyapılar dahil olmak üzere araç yüksekliği müsaade edilen azami giriş yüksekliğini aşıyorsa, katlı veya kapalı otoparka girmeyin.

Bu hizmet her ülkede mevcut değildir.

Park olanağının seçilmesi

! HATIRLATMA Park olanağını seçmeden önce

Bilgiler, ilgili hizmet sağlayıcılarının sunduğu bilgilere dayanır.

Mercedes-Benz, katlı otopark veya park yeri ile ilgili sunulan bilgilerin doğruluğuna ilişkin herhangi bir sorumluluk üstlenmez.

► Her zaman yerel bilgileri ve koşulları dikkate alın.

Ön koşullar

• Navigasyon hizmeti Mercedes PRO portalında mevcut, tanımlanmış ve etkinleştirilmiş olmalıdır.

Navigasyon hizmetinin kapsamına park etme hizmeti dahildir.

• **Otopark** açılmış olmalıdır (→ Sayfa 245).

Multimedya sistemi:



► Haritada **P** dokununuz.

► Bir park olanağı seçin.

Haritada çevredeki park olanakları gösterilir.

Aşağıda belirtilen bilgiler gösterilir (mevcutsa):

- Hedef adresi, güncel araç pozisyonuna olan uzaklık, varış zamanı
- Katlı otopark / Park yeri ile ilgili bilgiler
Örneğin çalışma saatleri, park ücretleri, güncel doluluk durumu, azami park süresi, **azami giriş yüksekliği**

Park etme hizmeti tarafından gösterilen azami giriş yüksekliğinin tam olarak geçiği yansıtma ihtimaline karşın gerçek koşulları mutlaka dikkate alın.

- Mevcut ödeme olanakları (Mercedes pay, madeni para, banknot, kart)
- Park tarifeleri ile ilgili ayrıntılar
- Boş park yerlerinin sayısı
- Ödeme şekli (örneğin otomat)
- Park olanağına yönelik hizmetler / donanımlar
- Telefon numarası

► Rotayı hesaplayın (→ Sayfa 226).

Aşağıda belirtilen fonksiyonlar ayrıca seçilebilir (mevcutsa):

- Çevredeki özel hedeflerin aranması
- Hedefin kaydedilmesi
- Hedefin telefonla aranması
- Hedefin NFC veya QR kodu üzerinden paylaşılması
- Web adresinin çağırılması

- Hedefin haritada gösterilmesi

Park olanaklarının haritada gösterilmesi

Ön koşullar

- Navigasyon hizmeti Mercedes PRO portalında mevcut, tanımlanmış ve etkinleştirilmiş olmalıdır.
- Navigasyon hizmetinin kapsamına park etme hizmeti dahildir.

Multimedia sistemi:



▶ Otopark açın.

Ekran tuşu etkinleştirilmiştir. Güncel araç pozisyonunun çevresindeki park olanakları gösterilir.

Telefon

Telefonlaşma

Telefon menüsü, genel bakış

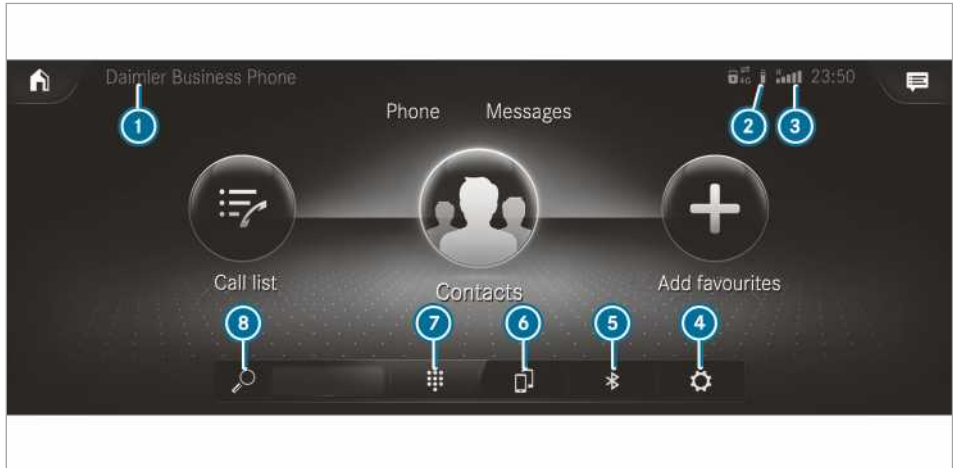

- ① Güncel bağlanan mobil telefonun/Ön plandaki mobil telefonun (iki telefon kullanımı) Bluetooth® cihaz adı
- ② Bağlı durumdaki mobil telefonun batarya seviyesi
- ③ Mobil iletişim şebekesinin sinyal gücü
- ④ Seçenekler
- ⑤ Cihaz yöneticisi
- ⑥ Mobil telefonun değiştirilmesi (iki telefon kullanımı)
- ⑦ Rakam bloğu
- ⑧ Kayıt araması

Bluetooth® profillerine yönelik genel bakış

Mobil telefonun Bluetooth® profili	Fonksiyon
PBAP (Phone Book Access Profile)	Kayıtlar otomatik olarak multimedia sisteminde gösterilir
MAP (Message Access Profile)	Mesaj fonksiyonları kullanılabilir

Telefon kullanım türleri, genel bakış

Aşağıda belirtilen telefon kullanım türleri mevcuttur:

- Bir mobil telefon Bluetooth® üzerinden multimedia sistemine bağlanmıştır (→ Sayfa 246).
- İki mobil telefon Bluetooth® üzerinden multimedia sistemine bağlanmıştır (iki telefon kullanımı).

- Ön plandaki mobil telefon ile multimedya sisteminin tüm fonksiyonlarını kullanabilirsiniz.
- Arka plandaki mobil telefon ile gelen aramaları cevaplayabilir ve mesajlar alabilirsiniz.
Ön ve arka plandaki mobil telefonu her zaman değiştirebilirsiniz (→ Sayfa 247).

i Bluetooth® audio fonksiyonu bundan bağımsız olarak istenilen bir mobil telefon ile kullanılabilir (→ Sayfa 265).

Telefonlaşma ile ilgili hatırlatmalar

A UYARI Seyir sırasında entegre iletişim cihazlarının kullanımından kaynaklanan dikkat dağılması tehlikesi

Araca entegre iletişim cihazlarını seyir sırasında kullanırsanız, trafik akışına olan dikkatiniz dağılılabılır. Ayrıca aracın kontrolünü kaybedebilirsiniz.

- ▶ Bu cihazları, sadece trafik durumu müsait olduğunda kullanın.
- ▶ Bunun mümkün olmaması durumunda, aracı trafik kurallarına uygun olarak durdurun ve giriş işlemlerini araç hareketsiz durumdayken yapın.

A UYARI Seyir sırasında mobil iletişim cihazlarının kullanımından kaynaklanan dikkat dağılması tehlikesi

Mobil iletişim cihazlarını seyir sırasında kullanırsanız, trafik akışına olan dikkatiniz dağılılabılır. Ayrıca aracın kontrolünü kaybedebilirsiniz.

- ▶ Bu cihazları sadece araç hareketsiz durumdayken kullanın.

Araçta mobil iletişim cihazları kullanırken, o an bulunduğunuz ilgili ülkenin yasal düzenlemelerini dikkate alın.

Ayrıntılı bilgileri Mercedes-Benz yetkili servisinden veya <http://www.mercedes-benz.com/connect> altından edinebilirsiniz.

Telefonlaşma ile ilgili bilgiler

Aşağıda belirtilen durumlarda, seyir sırasında görüşme kesintileri yaşanabilir:

- bir bölgede kapsama alanı yeterli değilse.
- bir sinyal gönderim/alım istasyonundan diğerine geçiş yaptığınızda ve burada boş bir görüşme kanalı yoksa.

- kullanılan SIM kart mevcut şebeke ile uyumlu değilse.
- ikiz SIM kartlı bir mobil telefon, ikinci SIM kart ile eş zamanlı olarak şebekeye bağlanırsa.

Multimedya sistemi, daha iyi ses kalitesi için HD Voice® 'ta yapılan görüşmeleri destekler. Bunun için mobil telefonlar ve görüşülen kişilerin mobil iletişim şebeke sağlayıcısı HD Voice® 'u desteklemelidir.

Bağlantı kalitesine göre ses kalitesi değişebilir.

Mobil telefonun bağlanması

Ön koşullar

- Bluetooth® mobil telefonda açılmıştır (üreticinin işletme talimatına bakın).
- Bluetooth® multimedya sisteminde açılmıştır (→ Sayfa 215).

Multimedya sistemi:



Mobil telefonun aranması

▶ Yeni cihaz bağla seçin.

Mobil telefonun bağlanması (Secure Simple Pairing (güvenli kolay eşleştirme) üzerinden eşleştirme)

- ▶ Bir mobil telefon seçin.
- ▶ Multimedya sisteminde ve mobil telefonda bir kod gösterilir.
- ▶ **Kodların uyuşması:** Mobil telefonda kodu onaylayın.

i Eski mobil telefonlarda, eşleştirme için mobil telefona ve multimedya sistemine 1 ila 16 haneli bir rakam kodu girin.

i En fazla 15 mobil telefon multimedya sisteminde eşleştirilebilir. Eşleştirilen mobil telefonlar otomatik olarak tekrar bağlanır.

i Bağlı mobil telefon Bluetooth® audio cihazı olarak da kullanılabilir (→ Sayfa 265).

İkinci mobil telefonun bağlanması (iki telefon kullanımı)

Ön koşullar

- En az bir mobil telefon Bluetooth® üzerinden multimedya sistemine bağlanmıştır.

Multimedia sistemi:



- ▶ Yeni cihaz bağla seçin.
- ▶ Mobil telefonu seçin.
- ▶ Şununla: <Mobile phone> seçin.
Seçilen mobil telefon multimedia sistemine bağlanır.

İki telefon kullanımındaki mobil telefonların fonksiyonları

Fonksiyonlar, genel bakış

Ön plandaki mobil telefonun fonksiyonları	Arka plandaki mobil telefonun fonksiyonları
Tam fonksiyon kapsamı	Gelen aramalar ve mesajlar

Mobil telefonun değiştirilmesi (iki telefon kullanımı)

Multimedia sistemi:



- ▶  seçin.

Aşağıda belirtilen alt menülerde bağlı bulunan iki mobil telefonu aynı şekilde değiştirebilirsiniz:

- Kayıtlar
- Arama listesi
- Mesajlar

Alt menülerden birinde mobil telefonlar değiştirildiğinde; ön plandaki mobil telefon, arka plandaki mobil telefon ile değiştirilir.

Bir mobil telefonun fonksiyonunun değiştirilmesi

Multimedia sistemi:



Fonksiyonun etkinleştirilmesi

- ▶ Bir mobil telefon satırında gri bir sembol seçin.
İlgili fonksiyon etkinleştirilir.

Fonksiyonun etkin durumdan çıkartılması

- ▶ **Bir fonksiyon etkin durumdaysa:** Bir mobil telefonun satırında renkli sembolü seçin.
Mobil telefon multimedia sisteminden ayrılır.
- ▶ **Birden fazla fonksiyon etkin durumdaysa:** Bir mobil telefon satırında renkli bir sembol seçin.
İlgili fonksiyon etkin durumdan çıkartılır.

Mobil telefonun değiştirilmesi

Multimedia sistemi:



- ▶ **Eşleştirilmiş mobil telefon olmadığına:**
Yeni cihaz bağla seçin.
- ▶ Bir mobil telefon seçin.
- ▶ **Yeni eşleştirilmiş mobil telefon:** Rakam kodunu mobil telefonda onaylayın.

Tek telefon kullanımında

- ▶ **Sadece Device_name** seçin.
Yeni eşleştirilmiş bir mobil telefon tek telefon kullanımında bağlanır.
Mobil telefon eşleştirilmiş ve tek telefon kullanımında bağlandıysa, tekrar tek telefon kullanımında bağlanır.
Bir mobil telefon eşleştirilmiş ve iki telefon kullanımında başka bir mobil telefon ile bağlandıysa, ileride tek telefon kullanımında bağlanır.

İki telefon kullanımında

- ▶ **Şununla: <Mobile phone>** seçin.
Yeni eşleştirilmiş bir mobil telefon iki telefon kullanımında seçilen mobil telefon ile bağlanır.
Mobil telefon eşleştirilmiş ve tek telefon kullanımında bağlandıysa, ileride iki telefon kullanımında seçilen mobil telefon ile bağlanır.
Mobil telefon öncesinde başka bir mobil telefon ile bağlandıysa, bu bağlantı kesilir.

Mobil telefonun ayrılması/Eşleştirilmenin kaldırılması

Multimedia sistemi:



- ▶ Mobil telefon satırında  seçin.
- ▶ **Ayrılması:** Bağlantıyı kes seçin.
Mobil telefon araç tekrar çalıştırıldığında, duruma göre otomatik olarak tekrar bağlanır.
- ▶ **Eşleştirmenin kaldırılması:** Eşleştirmeyi kaldır seçin.

Near Field Communication (NFC - Yakın alan iletişimi) ile ilgili bilgiler

NFC (Near Field Communication) üzerinden kısa mesafede temassız olarak veri alışverişinde bulunabilir veya bir mobil telefonunu multimedia sistemine (tekrar) bağlayabilirsiniz.

Aşağıda belirtilen fonksiyonlar, bir mobil telefonu eşleştirmeden kullanılabilir:

- Multimedia sisteminde görüntülemek için bir URL'nin veya bir kaydı aktarılması (üreticinin işletme talimatına bakın)
- Araç Wi-Fi erişim bilgilerinin sistem ayarları üzerinden düzenlenmesi (→ Sayfa 216)

Konu ile ilgili ayrıntılı bilgiler için bakın: <http://www.mercedes-benz.com/connect>

Mobil telefonun Near Field Communication (NFC - Yakın alan iletişimi) üzerinden kullanılması

Ön koşullar

- NFC, mobil telefonda açılmış olmalıdır (üreticinin işletme talimatına bakın).
- Mobil telefonun ekranı ve tuş kilidi açılmış olmalıdır (üreticinin işletme talimatına bakın).

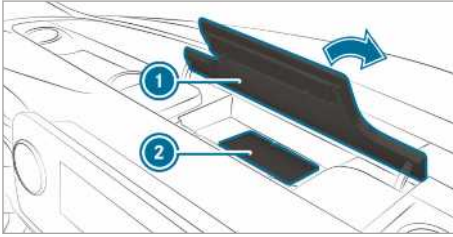

- ▶ Medya ekranının üst kısmındaki eşya koyma gözününün kapağını ① açın.
- ▶ **Mobil telefonun bağlanması:** Mobil telefonun NFC alanını (üreticinin işletme talimatına bakın), kaydırmaz mata tutun veya mobil telefonu üzerine yerleştirin.
- ▶ Medya ekranındaki mobil telefonun bağlanmasına ilişkin ilave talimatları takip edin. Mobil telefonun tek telefon kullanımında bağlanması (→ Sayfa 246). Mobil telefonun iki telefon kullanımında bağlanması (→ Sayfa 246).
- ▶ **Mobil telefonun değiştirilmesi:** Mobil telefonun NFC alanını (üreticinin işletme talimatına bakın), kaydırmaz mata tutun veya mobil telefonu üzerine yerleştirin.
- ▶ Medya ekranındaki mobil telefonun tek veya iki telefon kullanımında değiştirilmesine ilişkin ilave talimatları takip edin (→ Sayfa 247).
- ▶ Gerekirse mobil telefonunuzdaki talimatları onaylayın (üreticinin işletme talimatına bakın).

Konu ile ilgili ayrıntılı bilgiler için bakın: <http://www.mercedes-benz.com/connect>

Gelen ve giden arama ses seviyesinin ayarlanması

Ön koşullar

- Bir mobil telefon bağlı olmalıdır (→ Sayfa 246).

Multimedia sistemi:



Bu fonksiyon ideal bir ses kalitesine olanak sağlar.

- ▶ Ses seviyesi seçin.
- ▶ Gelen arama ses seviyesi ve Giden arama ses şiddeti ayarlayın.

Tavsiye edilen gelen ve giden arama ses seviyesi ile ilgili ayrıntılı bilgileri <http://www.mercedes-benz.com/connect> altından edinebilirsiniz.

Zil sesinin ayarlanması

Multimedia sistemi:



- ① Gelen ve giden arama ses seviyesi uyarlaması için ilgili mobil telefonun seçilmesi gerektiğini dikkate alın.
- ▶ Zil sesleri seçin.
- ▶ Zil sesini ayarlayın.
- ① Mobil telefon, zil sesi aktarımını destekli-yorsa, araç yerine mobil telefonun zil sesini duyursunuz.

Mobil telefon ses tanınmasının başlatılması/ durdurulması



Ön koşullar

- Mobil telefon ön planda multimedia sistemine bağlanmıştır (→ Sayfa 246).

Mobil telefon ses tanınmasının başlatılması

- ▶ Çok fonksiyonlu direksiyon simidindeki  tuşuna bir saniyeden uzun basın. Artık mobil telefonun ses tanınmasını kullanabilirsiniz.

Mobil telefon ses tanınmasının durdurulması

- ▶ Çok fonksiyonlu direksiyon simidindeki  veya  tuşuna basın.
- ① Bir mobil telefon, akıllı telefon entegrasyonu üzerinden bağlıysa, bu mobil telefonun ses tanınması başlatılır veya durdurulur.

Aramalar

Telefon edilmesi

Multimedia sistemi:



Telefon

Aramanın numara girilerek yapılması

- ▶ seçin.
- ▶ Bir numara girin.
- ▶ seçin.
- ▶ Arama yapılır.

Aramanın cevaplanması

- ▶ Cevapla seçin.

Aramanın reddedilmesi

- ▶ Reddet seçin.

Görüşmenin sonlandırılması

- ▶ seçin.

Arama sırasında fonksiyonların etkinleştirilmesi

Aşağıda belirtilen fonksiyonlar bir arama sırasında kullanıma sunulur:

- ▶ Aramayı sonl.
- ▶ Mikrofonu kapat
- ▶ Rakam bloğu (DTMF seslerinin gönderilmesi için ekrana getirilmesi)
- ▶ Arama ekle
- ▶ Telefona aktar (görüşme, serbest konuşma modundan telefona aktarılır)

- ▶ Bir fonksiyonu seçin.

Birden fazla kişiyle görüşme yapılması

Ön koşullar

- Etkin bir görüşme olmalıdır (→ Sayfa 249).
- Başka bir görüşme yapılıyor olmalıdır.

Görüşmeler arasında geçiş yapılması

- ▶ Kaydı seçin.
- ▶ Seçilen görüşme etkinleşir. Diğer görüşme bekletilir.

Bekletilen görüşmenin etkinleştirilmesi

- ▶ Bekletilen görüşmenin kaydını seçin.

Konferans görüşmesi yapılması

- ▶ Konferans başlat seçin.
- ▶ Görüşülen yeni kişi konferansa dahil edilir.

Etkin görüşmenin sonlandırılması

- ▶ Aramayı sonl. seçin.

- ▶ Bazı mobil telefonlarda, etkin görüşme sonlandırıldıktan hemen sonra bekletilen görüşme etkinleştirilir.

Bekleyen çağrının cevaplanması/reddedilmesi

Ön koşullar

- Etkin bir görüşme olmalıdır (→ Sayfa 249).

Bir görüşme sırasında bir arama geldiğinde, bir hatırlatma gösterilir.

Mobil telefona ve mobil iletişim şebeke sağlayıcısına bağlı olarak bir çağrı bekletme sesi duyarsınız.

Ayrıca iki telefon kullanımında, diğer (henüz etkin olmayan) mobil telefona çağrı geldiğinde bir sinyal sesi duyarsınız.

- ▶ Cevapla seçin.
- ▶ Gelen arama etkindir.

Multimedia sistemine sadece bir mobil telefon bağlıysa, önceki görüşme bekletilir.

İki telefon kullanımında, bir görüşme sırasında diğer mobil telefondan bir çağrıyı cevaplarsanız, mevcut görüşme sonlandırılır.

- ▶ Reddet seçin.

- ▶ Fonksiyon ve sergilenecek tutum, mobil iletişim şebeke sağlayıcınıza ve mobil telefona bağlıdır (üreticinin işletme talimatına bakın).

Kayıtlar

Kayıt menüsü ile ilgili bilgiler

Kayıt menüsü; mevcut veri kaynaklarındaki, örneğin mobil telefondaki veya veri taşıyıcısındaki tüm kayıtları içermektedir.

Veri kaynağına bağlı olarak aşağıda belirtilen kayıt adetlerine sahipsiniz:

- sabit kayıtlar: 3000 girdi
- mobil telefondan yüklenen kayıtlar: mobil telefon başına 5000 girdi

Kayıt menüsünde, aşağıda belirtilen eylemleri gerçekleştirebilirsiniz:

- Telefonlaşma, örneğin kaydın aranması (→ Sayfa 251)
- Navigasyonla yönlendirilmesi (→ Sayfa 224)
- Mesajların oluşturulması (→ Sayfa 253)
- Diğer seçenekler (→ Sayfa 251)

Bir mobil telefon multimedya sistemine bağlanmış (→ Sayfa 246) ve otomatik çağırma işlemi (→ Sayfa 250) açılmışsa, mobil telefonun kayıtları otomatik olarak gösterilir.

Multimedya sistemi sık kullanılan kayıtlar ve ayrıca gerçekleştirilen ve gelen aramalara dayanarak öneriler gösterebilir (→ Sayfa 208). Bunlar kayıt listesinin üst tarafında gösterilir.

Mobil telefon kayıtlarının indirilmesi

Multimedya sistemi:



- ▶ Bağlı durumdaki mobil telefonu seçin.
- ▶ **Kayıtlar & Arama listesi** seçin.

Otomatik

- ▶ **Kayıtları otomatik eşzamanla** açılması: LED sembolü etkinleştirilir.

Manuel

- ▶ **Kayıtları otomatik eşzamanla** kapatılması: LED sembolü etkin durumdan çıkartılır.
- ▶ **Kayıtları eşzamanla** seçin.

Kaydın çağırılması

Multimedya sistemi:



Kayıtların aranması için aşağıda belirtilen olanaklar mevcuttur:

- Baş harfin aranması
- Adın aranması
- Telefon numarasının aranması
- ▶ Karakterleri arama alanına girin.
- ▶ Kaydı seçin.
- ▶ Kaydın ayrıntıları gösterilir.

Bir kayıt, aşağıda belirtilen ayrıntıları içerebilir:

- Telefon numaraları
Telefon numaraları global favoriler olarak kaydedilebilir (→ Sayfa 209).
- Navigasyon adresleri
- Coğrafi koordinatlar
- İnternet adresi
- e-posta adresleri
- Yakınlık (ayarlandığında)
- Mesajlaşma hizmetleri ile ilgili bilgiler

Kayıtların ad formatının değiştirilmesi

Multimedya sistemi:



- ▶ Genel seçin.
- ▶ **Ad formatı** seçin.

Aşağıda belirtilen seçenekler mevcuttur:

- **Soyadı, Ad**
- **Soyadı Ad**
- **Ad Soyadı**
- ▶ Bir seçeneği seçin.

Kayıtların içe aktarılması, genel bakış

Çeşitli kaynaklardan kayıtlar

Kaynak	Ön koşullar
USB cihazı	USB cihazı USB bağlantısına takılıdır.
Bluetooth® bağlantısı	Elektronik kartvizitlerin (vCards) Bluetooth® üzerinden gönderilmesi destekleniyorsa, elektronik kartvizitler (vCards), örneğin mobil telefon veya Netbook üzerinden içe aktarılabilir. Bluetooth®, multimedya sisteminde ve ilgili cihazda etkinleştirilmiş olmalıdır (üreticinin işletme talimatına bakın).

Kayıtların, kayıt menüsüne aktarılması

Multimedya sistemi:



- ▶ **Kayıtları içe aktar**
- ▶ Bir seçeneği seçin.

Mobil telefon kaydının kaydedilmesi

Multimedya sistemi:



- ▶ Mobil telefonun kayıt satırında >
- ▶ **...** seçin.
- ▶ **Araca kaydet** seçin.
- ▶ **Evet** seçin.
- ▶ Multimedya sistemine kaydedilmiş olan kayıt, sembolü ile belirtilir.

Kaydın telefonla aranması

Multimedia sistemi:



- ▶ Kayıt ara seçin.
- ▶ Karakterleri arama alanına girin.
- ▶ Kaydı seçin.
- ▶ Telefon numarasını seçin.
- ▶ Arama yapılır.

Kayıt menüsündeki diğer seçeneklerin seçilmesi

Multimedia sistemi:



- ▶ Kayıt satırında seçin.
- ▶ seçin.

Kayıtlı verilere bağlı olarak aşağıda belirtilen seçenekler seçime sunulur:

- **Sesli komut ekle/Sesli komutu sil**
- **Yakınlık belirle/Yakınlığı sil**
- **DTMF seslerini gönder** (DTMF seslerine sahip bir numarada)
Bu fonksiyon, bir arama etkin durumdayken mevcuttur.
- ▶ Bir seçeneği seçin.

Kayıt menüsündeki öneri seçeneklerinin seçilmesi**Ön koşullar**

- Bir profil oluşturulmuştur (→ Sayfa 207).
- **Kayıt önerilerine izin ver** ayarı açıktır (→ Sayfa 208).

Multimedia sistemi:



- ▶ Arama listesi seçin.
- ▶ Önerilen bir kaydın satırında seçin.
- ▶ Aşağıda belirtilen seçenekler seçilebilir:
 - **Favori olarak kaydet**
Öneriler, global favoriler olarak kaydedilir ve ana ekranda belirir.
 - **Artık önerme**
- ▶ Bir seçeneği seçin.

Kayıtların silinmesi**Ön koşullar**

- Kayıtların araçta hafızaya alınmış olması gerekir.

- Tek bir kaydın silinmesi için bu kaydın manuel olarak araca aktarılmış olması gerekir.

Multimedia sistemi:

**Tüm kayıtların silinmesi**

- ▶ seçin.
- ▶ **Genel** seçin.
- ▶ **Kayıtları sil** seçin.
- ▶ Bir seçeneği seçin.

Bir kaydın silinmesi

- ▶ seçin.
- ▶ Kayıt satırında seçin.
- ▶ seçin.
- ▶ **Kayıdı sil** seçin.
- ▶ **Evet** seçin.

Kaydın favori olarak kaydedilmesi

Multimedia sistemi:



- ▶ Bir kayıt seçin.
- ▶ Kayıt satırında seçin.
- ▶ Telefon numarasını seçin.
- ▶ Kayıt, favori olarak telefon menüsünün genel bakışına kaydedilir.

Telefon menüsü genel bakışındaki favorilerin silinmesi

Multimedia sistemi:



- ▶ Telefon menüsü genel bakışında yer alan bir favoriyi seçin (→ Sayfa 251).
- ▶ FAVORİYE UZUN SÜRELİ BASIN.
- ▶ **Sil** seçin.
- ▶ **Evet** seçin.

Tüm favorilerin silinmesi

- ▶ Medya ekranında dokun.
- ▶ **Telefon** seçin.
- ▶ seçin.
- ▶ Bağlı durumdaki telefonu seçin.
- ▶ **Kayıtlar & Arama listesi** seçin.
- ▶ **Tüm favorileri silmek istiyor musunuz?** seçin.
- ▶ **Evet** seçin.

Arama listesi

Arama listesi, genel bakış

Bunun, mobil telefonunuzun PBAP Bluetooth® profilini desteklemediğine bağlı olarak arama listesinin gösterimine ve fonksiyonlarına çeşitli etkileri olabilir.

PBAP Bluetooth® profili destekleniyorsa, aşağıda belirtilen etkiler söz konusudur:

- Mobil telefonun arama listeleri multimedya sisteminde gösterilir.
- Gerekirse mobil telefon bağlanırken, PBAP Bluetooth® profili için bağlantının onaylanması gerekir.

PBAP Bluetooth® profili desteklenmiyorsa, aşağıda belirtilen etkiler söz konusudur:

- Araçta aramaların başlatılması halinde multimedya sistemi kendi başına bir arama listesi oluşturur.
- Arama listesi, mobil telefonun arama listeleri ile senkron değildir.

Multimedya sistemi sık kullanılan kayıtlar ve ayrıca gerçekleştirilen ve gelen aramalara dayanarak öneriler gösterebilir (→ Sayfa 208). Bunlar arama listesinin üst tarafında gösterilir.

Aramanın arama listesinden yapılması

Multimedya sistemi:

 Telefon

 Arama listesi seçin.



 Bir kayıt seçin.
Arama yapılır.



Arama listesindeki diğer seçeneklerin çağrılması

Multimedya sistemi:

 Telefon

 Arama listesi seçin.

 Hafızaya alınmış olan kayıtlarda: Kayıt satırında  seçin.
Seçenekler gösterilir.

 Hafızaya alınmamış olan kayıtlarda:  seçin.

Arama listesindeki önerilere yönelik seçeneklerin seçilmesi

Ön koşullar



- Bir profil oluşturulmuş olmalıdır (→ Sayfa 207).

- **Kayıt önerilerine izin ver** ayarı açıktır (→ Sayfa 208).

Multimedya sistemi:

 Telefon

 Arama listesi seçin.

 Önerilen bir kaydın satırında  seçin.

Aşağıda belirtilen seçenekler seçilebilir:

- **Favori olarak kaydet**
- **Artık önerme**

 Bir seçeneği seçin.

Arama listesinin silinmesi

Multimedya sistemi:

 Telefon 

 Bağlı durumdaki mobil telefonu seçin.

 **Kayıtlar & Arama listesi** seçin.

 **Arama listesini sil** seçin.

 **Evet** seçin.

 Bu fonksiyon, sadece mobil telefonunuz PBAP Bluetooth® profilini desteklemiyorsa mevcuttur.

SMS

Mesaj fonksiyonları, genel bakış

Mesaj menüsünde SMS alabilir ve gönderebilirsiniz.

Bağlı durumdaki mobil telefon MAP Bluetooth® profilini destekliyorsa, multimedya sisteminde mesaj fonksiyonları kullanılabilir.

Bluetooth® özellikli mobil telefonların ayarları ve desteklenen fonksiyonları ile ilgili ayrıntılı bilgileri Mercedes-Benz yetkili servisinden veya <http://www.mercedes-benz.com/connect> altından edinebilirsiniz.

Bazı mobil telefonlarda, multimedya sistemine bağlandıktan sonra başka ayarlar da yapılmalıdır (üreticinin işletme talimatına bakın).

Gösterilecek mesajların ayarlanması

Multimedya sistemi:

 Telefon 

 Bağlı durumdaki mobil telefonu seçin.

 **Mesaj ekranı** seçin.

Aşağıda belirtilen seçenekler seçilebilir:

- **Tüm mesajlar**
- **Yeni ve okunmamış mesajlar**

- Sürüş sırasında mesajlar
- **Kapalı** (Mesaj fonksiyonu artık mevcut değildir.)

▶ Bir ayar seçin.

Mesajın okunması

Multimedia sistemi:

→  ▶ Telefon ▶ Mesajlar

▶ Bir kayda ait mesaj geçmişini seçin.

Sesli okuma fonksiyonunun kullanılması

▶ Bir mesaj seçin.

▶  seçin.

Mesaj sesli okunur.

Yeni mesajın dikte edilmesi ve gönderilmesi

Ön koşullar

- Bir internet bağlantısı olmalıdır.

Multimedia sistemi:

→  ▶ Telefon ▶ Mesajlar

▶  yeni mesaj seçin.

Alıcının eklenmesi

▶  seçin.

▶ Bir kayıt seçin.

Metnin dikte edilmesi

▶  seçin.

Dikte etme fonksiyonu başlatılır.

▶ Mesajı dikte edin.

Sesli mesaj işlendikten sonra bu metin olarak gösterilir.

Mesajın gönderilmesi

▶ **Gönder** seçin.

ⓘ Araç hareketsiz durumdayken bir mesaj yazmak için klavyeyi kullanabilirsiniz. Klavyenin kullanımı internet bağlantısı gerektirmez.

Mesaj geçmişindeki bir mesajın yanıtlanması

Multimedia sistemi:

→  ▶ Telefon ▶ Mesajlar

▶ Bir kayda ait mesaj geçmişini seçin.

▶  seçin.

Dikte etme fonksiyonu başlatılır.

▶ Mesajı dikte edin.

Sesli mesaj işlendikten sonra bu metin olarak gösterilir.

▶ **Gönder** seçin.

Mesaj şablonunun kullanılması

Multimedia sistemi:

→  ▶ Telefon ▶ Mesajlar

Şablonun yeni mesaj olarak kullanılması

▶  yeni mesaj seçin.

▶  üzerinden bir alıcı ekleyin.

▶ Bir şablon  seçin.

Mesajın şablon ile cevaplanması

▶ Bir kayda ait mesaj geçmişini seçin.

▶  sembolünü seçin.

▶ Bir şablon  seçin.

Mesajın iletilmesi

Multimedia sistemi:

→  ▶ Telefon ▶ Mesajlar

▶ Bir kayda ait mesaj geçmişini seçin.

▶ Bir mesajın üzerine uzun süreli basın.

▶ **Mesajın iletilmesi:** İlet seçin.

Mesajı gönderen kişinin aranması

Multimedia sistemi:

→  ▶ Telefon ▶ Mesajlar

▶ Bir kayda ait mesaj geçmişini seçin.

▶  seçin.

▶ **Ara** seçin.

Bir SMS içerisindeki telefon numarasının veya URL'nin kullanılması

Ön koşullar

- Bir URL'nin çağrılması için bir internet bağlantısı bulunuyor olmalıdır.

Multimedia sistemi:

→  ▶ Telefon ▶ Mesajlar

▶ Bir kayda ait mesaj geçmişini seçin.

▶ Mesaj içerisinde bir telefon numarası veya URL seçin.

Bir URL seçildiğinde internet tarayıcısı açılır.

Bir telefon numarası seçildiğinde, aşağıda belirtilen seçenekler kullanıma sunulur:

- **Ara**

- Yeni SMS yaz

► Bir seçeneği seçin.

Mesajın silinmesi

Multimedia sistemi:

→  ► Telefon ► Mesajlar

► Bir kayıt seçin.

► Bir mesajın üzerine uzun süreli basın.

► **Mesajın silinmesi:** Sil seçin.

Apple CarPlay™

Apple CarPlay™, genel bakış

⚠ UYARI Bilgi sistemleri ve iletişim cihazlarından kaynaklanan dikkat dağılması tehlikesi

Seyir esnasında araca entegre edilmiş olan bilgi sistemlerini ve iletişim cihazlarını kullanırsanız, trafik akışına olan dikkatiniz dağılıbilir. Ayrıca aracın kontrolünü kaybedebilirsiniz.

► Bu cihazları, sadece trafik durumu müsait olduğunda kullanın.

► Bunun mümkün olmaması durumunda, aracı trafik kurallarına uygun olarak durdurun ve giriş işlemlerini araç hareketsiz durumdayken yapın.

Multimedia sistemini kullanırken, o an bulunduğunuz ülkenin yasal düzenlemelerini dikkate alın.

Apple CarPlay™ ile iPhone® fonksiyonları multimedia sistemi üzerinden kullanılabilir. Kullanım işlemi; dokunmatik ekran, dokunmatik kontrol tuşu veya Siri® sesli kumanda üzerinden gerçekleşir. Sesli kumandayı, çok fonksiyonlu direksiyon simidindeki  tuşuna uzun süreli basarak etkinleştirebilirsiniz.

Apple CarPlay™ sesli kumanda üzerinden kullanılırken, multimedia sistemi LINGUATRONIC (→ Sayfa 189) üzerinden kullanılmaya devam edilebilir.

Multimedia sistemi ile Apple CarPlay™ üzerinden her zaman sadece bir mobil telefon bağlı olabilir.

İki telefon kullanımında da, Apple CarPlay™ kullanılırken Bluetooth® üzerinden multimedia sistemine sadece bir ilave mobil telefon bağlanabilir.

Apple CarPlay™'in kullanılabilirliği, ülkeye bağlı olarak farklılık gösterebilir.

Uygulama ve bununla bağlantılı hizmetlerden ve içeriklerden ilgili sunucu sorumludur.

Apple CarPlay™ ile ilgili bilgiler

Apple CarPlay™ kullanımı sırasında kullanılmakta olan iPhone® için iPod® medya cihazı kaynağı mevcut değildir.

Her zaman sadece bir rota kılavuzluğu etkin olabilir. Multimedia sisteminde bir rota kılavuzluğu etkin durumdayken mobil telefonda bir rota kılavuzluğu başlatıldığında, multimedia sistemindeki rota kılavuzluğu sonlandırılır.

iPhone® 'un Apple CarPlay™ üzerinden bağlanması

Ön koşullar



- Cihazınızın güncel işletim sistemi sürümü kullanılıyor olmalıdır (üreticinin işletme talimatına bakın).
- Apple CarPlay™ 'in tam işlevselliği sadece bir internet bağlantısı ile mümkündür.
- iPhone®'un, uygun bir kablo üzerinden multimedia sistemindeki USB bağlantısına  bağlanmış olması gerekir (→ Sayfa 264).

Multimedia sistemi:

→  ► Mercedes PRO & uygulamal.

► Akıllı telefon ► Apple CarPlay

► Apple CarPlay'i başlat

► Alternatif: Apple CarPlay™ etkin durumdayken (örneğin müzik çalındığında veya navigasyon kullanıldığında), uygulamayı  veya  veya  tuşu üzerinden çağırabilirsiniz (→ Sayfa 205).

Veri korumasına ilişkin şartların kabul edilmesi/reddedilmesi

Uygulama ilk kez başlatıldığında: Veri korumasına ilişkin şartları içeren bir bildirim belirir.

► Onayla & Başlat seçin.



Apple CarPlay™ 'den çıkılması

►  tuşuna basın.

►  Apple CarPlay™, iPhone® kablo ile sisteme bağlandıktan sonra otomatik olarak başlatılır. Bağlantı kesilmeden önce Apple CarPlay™ ön planda gösterilmiyorsa, bağlantı tekrar kurulduğunda uygulama arka planda başlar. Apple CarPlay™ 'yi ana menü üzerinden çağırabilirsiniz.

Apple CarPlay™ ses tonu ayarlarının çağrılması

Multimedia sistemi:

-  ► Mercedes PRO & uygulamal.
- Akıllı telefon ► Apple CarPlay ► 
- Ses tonu ayarlarını seçin.

Uygulama tuşları üzerinden kumanda işleminin ayarlanması

Multimedia sistemi:

-  ► Mercedes PRO & uygulamal.
- Akıllı telefon ► Apple CarPlay ► 
- Genel

- Uygulama tuşları üzerinden kumanda açılması: LED sembolü etkinleştirilir.
- Uygulama tuşları üzerinden kumanda kapatılması: LED sembolü etkin durumdan çıkartılır.

Apple CarPlay™'in sonlandırılması

- **Apple Carplay™ bağlantısının (kablo) sonlandırılması:** iPhone® ile multimedia sistemi arasındaki bağlantıyı, bağlantı kablosu üzerinden ayırın.

- ⓘ Mercedes-Benz, bağlantı kablosu üzerinden yapılan bağlantının yalnızca araç hareketsiz durumdayken kesilmesini tavsiye eder.

Android Auto

Android Auto, genel bakış

UYARI Bilgi sistemleri ve iletişim cihazlarından kaynaklanan dikkat dağılması tehlikesi

Seyir esnasında araca entegre edilmiş olan bilgi sistemlerini ve iletişim cihazlarını kullanırsanız, trafik akışına olan dikkatiniz dağılır. Ayrıca aracın kontrolünü kaybedebilirsiniz.

- Bu cihazları, sadece trafik durumu müsait olduğunda kullanın.
- Bunun mümkün olmaması durumunda, aracı trafik kurallarına uygun olarak durdurun ve giriş işlemlerini araç hareketsiz durumdayken yapın.

Multimedia sistemini kullanırken, o an bulunduğunuz ülkenin yasal düzenlemelerini dikkate alın. Android Auto ile Android işletim sistemine sahip mobil telefonların fonksiyonları multimedia sistemi üzerinden kullanılabilir. Kullanım işlemi; dokunmatik ekran veya sesli kumanda üzerinden gerçekleşir. Sesli kumandayı, çok fonksiyonlu

direksiyon simidindeki  tuşuna uzun süreli basarak etkinleştirebilirsiniz.

Android Auto sesli kumanda üzerinden kullanılarak, multimedia sistemi LINGUATRONIC (→ Sayfa 189) üzerinden kullanılmaya devam edilebilir.

Multimedia sistemi ile Android Auto üzerinden her zaman sadece bir mobil telefon bağlı olabilir. Bu, iki telefon kullanımı için de geçerlidir.

Android Auto ve Android Auto uygulamalarının kullanılabilirliği, ülkeye bağlı olarak farklılık gösterebilir.

Uygulama ve bununla bağlantılı hizmetlerden ve içeriklerden ilgili sunucu sorumludur.

Android Auto ile ilgili bilgiler

Android Auto kullanılırken multimedia sisteminin çeşitli fonksiyonları, örneğin Bluetooth® audio medya cihazı kaynağı, mevcut değildir.

Her zaman sadece bir rota kılavuzluğu etkin olabilir. Multimedia sisteminde bir rota kılavuzluğu etkin durumdayken mobil telefonda bir rota kılavuzluğu başlatıldığında, multimedia sistemindeki rota kılavuzluğu sonlandırılır.

Mobil telefonun Android Auto üzerinden bağlanması



Ön koşullar

- Mobil telefonun, Android 5.0 ve üzeri Android Auto'yu desteklemesi gerekir.
- Mobil telefonda Android Auto uygulamasının kurulmuş olması gerekir.
- Telefon fonksiyonlarının kullanılabilmesi için mobil telefon Bluetooth® üzerinden multimedia sistemine bağlı olmalıdır (→ Sayfa 246).
- Bir internet bağlantısı yoksa, bağlantı, mobil telefon kullanılırken Android Auto ile kurulur.
- Mobil telefonun, uygun bir kablo üzerinden multimedia sistemindeki USB bağlantısına  bağlanmış olması gerekir (→ Sayfa 264).
- Android Auto'nun tam işlevselliği için bir internet bağlantısı mevcut olmalıdır.

Multimedia sistemi:

-  ► Mercedes PRO & uygulamal.
- Akıllı telefon ► Android Auto
- Android Auto'yu başlat

- Alternatif: Android Auto etkin durumdayken (örneğin müzik çalındığında veya navigasyon

kullanıldığında), uygulamayı  veya  veya  tuşu üzerinden çağırabilirsiniz (→ Sayfa 205).

- i** Multimedya sisteminde Android Auto'yu ilk etkinleştirme işlemi, emniyet nedenlerinden dolayı araç dururken yapılmalıdır.

Veri korumasına ilişkin şartların kabul edilmesi/reddedilmesi

Veri korumasına ilişkin şartlar ile ilgili bir mesaj belirir.

► **Onayla & Başlat** seçin.

- i** Multimedya sisteminde Android Auto'yu ilk etkinleştirme işlemi, emniyet nedenlerinden dolayı araç dururken yapılmalıdır.

Android Auto'dan çıkılması

►  tuşuna basın.

- i** Android Auto, mobil telefon kablo ile sisteme bağlandıktan sonra otomatik olarak başlatılır. Bağlantı kesilmeden önce Android Auto ön planda gösterilmiyorsa, bağlantı tekrar kurulduğunda uygulama arka planda başlar. Android Auto'yu ana menü üzerinden çağırabilirsiniz.

Android Auto ses tonu ayarlarının çağırılması

Multimedya sistemi:

→  ► **Mercedes PRO & uygulamal.**

► **Akıllı telefon** ► **Android Auto** ► 

► Ses tonu ayarlarını seçin.

Uygulama tuşları üzerinden kumanda işleminin ayarlanması

Multimedya sistemi:

→  ► **Mercedes PRO & uygulamal.**

► **Akıllı telefon** ► **Android Auto** ► 

► **Genel**

► **Uygulama tuşları üzerinden kumanda** açılması: LED sembolü etkinleştirilir.

► **Uygulama tuşları üzerinden kumanda** kapatılması: LED sembolü etkin durumdan çıkartılır.

Android Auto'nun sonlandırılması

► Mobil telefon ile multimedya sistemi arasındaki bağlantı kablosu üzerinden yapılan bağlantıyı ayırın.

Mercedes-Benz, bağlantı kablosu üzerinden yapılan bağlantının yalnızca araç hareketsiz durumdayken kesilmesini tavsiye eder.

Android Auto ve Apple CarPlay™ 'de aktarılan araç verileri

Aktarılan araç verileri, genel bakış

Android Auto veya Apple CarPlay™ kullanıldığında, tanımlanan araç verileri mobil telefona aktarılır. Bu, mobil telefona ait seçilen hizmetlerin en uygun şekilde kullanılmasına olanak sağlar. Mobil telefon üzerinden araç verilerine erişilemez.

Aşağıda belirtilen sistem bilgileri aktarılır:

- Multimedya sisteminin yazılım sürümü
- Sistem ID'si (isimsiz)

Bu verilerin aktarımı, araç ile mobil telefon arasındaki iletişimin en uygun hale getirilmesine yarar.

Bunun için ve mobil telefona birden fazla aracın eklenmesi için rastgele bir araç tanımlayıcısı oluşturulur.

Bu, araç tanımlama numarası (FIN) ile bağlantılı değildir ve multimedya sistemi sıfırlandığında silinir (→ Sayfa 219).

Aşağıda belirtilen sürüş durumu verileri aktarılır:

- Geçilen şanzıman konumu
- Park etme, bekleme, tahriksiz ilerleme ve seyretme durumlarının ayırt edilmesi
- Kombine göstergenin gündüz/gece modu

Bu verilerin aktarımı, içerik görüntüsünün sürüş durumuna uyarlanmasına yarar.

Aşağıda belirtilen pozisyon verileri aktarılır:

- Koordinatlar
- Hız
- Pusula yönü
- İvmelenme yönü

Bu veriler, ancak navigasyon etkin durumdayken aktarılır; bu sayede navigasyon iyileştirilir (örneğin bir tünelde navigasyonun sürdürülmesi için).

Çevrimiçi ve internet fonksiyonları

İnternet bağlantısı

İnternet bağlantısı ile ilgili bilgiler

- ⚠ UYARI** Bilgi sistemleri ve iletişim cihazlarından kaynaklanan dikkat dağılması tehlikesi

Seyir esnasında araca entegre edilmiş olan bilgi sistemlerini ve iletişim cihazlarını kullanırsanız, trafik akışına olan dikkatiniz dağılır. Ayrıca aracın kontrolünü kaybedebilirsiniz.

- ▶ Bu cihazları, sadece trafik durumu müsait olduğunda kullanın.
- ▶ Bunun mümkün olmaması durumunda, aracı trafik kurallarına uygun olarak durdurun ve giriş işlemlerini araç hareketsiz durumdayken yapın.

Multimedia sistemini kullanırken, o an bulunduğunuz ülkenin yasal düzenlemelerini dikkate alın.

⚠ UYARI Seyir sırasında mobil iletişim cihazlarının kullanımından kaynaklanan dikkat dağılması tehlikesi

Mobil iletişim cihazlarını seyir sırasında kullanırsanız, trafik akışına olan dikkatiniz dağılır. Ayrıca aracın kontrolünü kaybedebilirsiniz.

- ▶ Bu cihazları sadece araç hareketsiz durumdayken kullanın.

Araçta mobil iletişim cihazları kullanırken, o an bulunduğunuz ilgili ülkenin yasal düzenlemelerini dikkate alın.

Araç donanımına bağlı olarak bir internet bağlantısı kurmak için aşağıda belirtilen olanaklara sahipsiniz:

- **İletişim modülü olan araçlar:** Mercedes PRO connect hizmetleri ve veri dolaşımı dahil olmak üzere internet kullanımı (→ Sayfa 257).

Mercedes PRO connect'in mevcut olup olmadığı ülkeye bağlıdır. Belirtilen sayfada Mercedes PRO'nun ülkenizdeki kullanılabilirliğini kontrol edebilirsiniz: <http://www.mercedes.pro>

- **İletişim modülü olmayan araçlar:**
 - data özellikli mobil telefon ile Bluetooth® üzerinden (→ Sayfa 258)
 - data özellikli mobil telefon ile Wi-Fi üzerinden (→ Sayfa 257)

Seyir sırasında internet fonksiyonları kısıtlı olarak kullanılabilir.

İletişim modülü üzerinden internet fonksiyonu

Sabit montajlı iletişim modülü olan araçlarda internet bağlantısı, sabit bir SIM kart ile sağlanır.

Çevrimiçi fonksiyonların iletişim modülü üzerinden kullanılabilmesi için aşağıda belirtilen ön koşullar yerine getirilmiş olmalıdır:

- Araç, sabit montajlı bir iletişim modülü ile donatılmıştır.

- Bir Mercedes PRO hesabı mevcut olmalıdır (→ Sayfa 200)
- Mercedes PRO connect etkinleştirilmiş ve çalışmaya hazır durumda olmalıdır.
- Mercedes PRO connect internet erişimi için etkinleştirilmiş olmalıdır.

- ① Web tarayıcısının, internet radyosunun veya Wi-Fi Hotspot'ın kullanılabilmesi ayrıca veri paketinin doğrudan mobil iletişim şebeke sağlayıcısından satın alınarak edinilmesi gerekir. Veri paketini edinebilmek için mobil cihazınızla aracın Wi-Fi Hotspot'ına bağlanmanız ve mobil iletişim şebeke sağlayıcısına kaydolmanız gerekir (→ Sayfa 216).

Bir Mercedes-Benz yetkili servisinden, ülkenizde veri paketi satın alınıp alınmayacağı ile ilgili bilgi edinebilirsiniz.

Veri paketi mevcutsa mobil cihazların web tarayıcısını, internet radyosunu ve Wi-Fi Hotspot'ını kullanabilirsiniz.

İletişim modülsüz internet bağlantısının Wi-Fi üzerinden düzenlenmesi

Ön koşullar

- Wi-Fi fonksiyonu multimedia sisteminde etkinleştirilmiş olmalıdır (→ Sayfa 215).
- Wi-Fi fonksiyonu harici cihazda etkinleştirilmiş olmalıdır (üreticinin işletme talimatına bakın).
- Wi-Fi üzerinden internet kullanımı etkinleştirilmiş olmalıdır (üreticinin işletme talimatına bakın).

Wi-Fi üzerinden internet bağlantısı, aşağıda belirtilen durumlarda kısıtlı çalışabilir veya hiç çalışmayabilir:

- Mobil telefon kapatılmışsa.
- Mobil telefonda mobil verilerin kullanımı etkin durumdan çıkartıldıysa.
- Multimedia sisteminde Wi-Fi fonksiyonu kapatıldıysa.
- Harici cihazda Wi-Fi fonksiyonu kapatıldıysa.
- Harici cihazda Wi-Fi üzerinden internet kullanımı etkin durumdan çıkartıldıysa.

Multimedia sistemi:

- ↳ [Ayarlar](#) » [Sistem](#)
- » [Wi-Fi & Bluetooth](#) » [İnternet ayarları](#)
- » [Wi-Fi üzerinden bağla](#)
- ▶ Ağı seçin.
- ▶ Wi-Fi ağına giriş yapın (→ Sayfa 215).

İletişim modülsüz internet bağlantısının Bluetooth® üzerinden düzenlenmesi

Ön koşullar

- Mobil telefon, PAN (Personal Area Network) Bluetooth® profilini desteklemelidir.
- Mobil telefon Bluetooth® üzerinden multimedya sistemine bağlanmış olmalıdır (→ Sayfa 246).

Bluetooth® üzerinden internet bağlantısı, aşağıda belirtilen durumlarda kısıtlı çalışabilir veya hiç çalışmayabilir:

- mobil telefon kapalıysa
- mobil telefon ilave telefon olarak bağlanmışsa
- mobil iletişim şebekesinin kapsama alanı yeterli değilse
- mobil telefonda mobil verilerin kullanımı etkin durumdan çıkartıldıysa
- Bluetooth® fonksiyonu multimedya sisteminde kapalıysa ve mobil telefonun Bluetooth® üzerinden bağlanması gerekiyorsa
- mobil telefonda Bluetooth® fonksiyonu kapalıysa ve mobil telefonun Bluetooth® üzerinden bağlanması gerekiyorsa
- mobil iletişim şebekesi veya mobil telefon, bir telefon ve internet bağlantısının aynı anda kullanılmasına olanak sağlamıyorsa
- mobil telefonda Bluetooth® üzerinden internet kullanımı etkinleştirilmediyse

Bir mobil telefon ilk defa Bluetooth® üzerinden multimedya sistemine bağlandıysa, bir yardımcı, internet bağlantısının düzenlenmesi için size yardımcı olur.

Alternatif olarak internet bağlantısını manuel düzenleyebilirsiniz.

Ayrıntılı bilgileri <http://www.mercedes-benz.com/connect> altından veya bir Mercedes-Benz yetkili servisinden edinebilirsiniz.



Multimedya sistemi:

- ➔  ➔ Ayarlar ➔ Sistem
- ➔ Wi-Fi & Bluetooth ➔ İnternet ayarları
- ➔ Bluetooth üzerind. bağla

- ▶ Mobil telefonu seçin.
İnternet bağlantısı düzenlenmiştir.



Otomatik internet bağlantısının kurulması

Multimedya sistemi:

- ➔  ➔ Ayarlar ➔ Wi-Fi & Bluetooth
- ➔ İnternet ayarları
- ▶ Mobil telefonu işaretleyin.
- ▶  seçin.
- ▶ Sürekli internet bağlantısı açın .



Bir mobil telefonun internet erişimi için olan etkinleştirmesinin kaldırılması

Multimedya sistemi:

- ➔  ➔ Ayarlar ➔ Sistem
- ➔ Wi-Fi & Bluetooth ➔ İnternet ayarları
- ▶ Mobil telefon satırında  seçin.
- ▶ Yapılandırmayı sil seçin.
- ▶ Evet seçin.



Mobil telefon ayrıntılarının gösterilmesi

Multimedya sistemi:

- ➔  ➔ Ayarlar ➔ Sistem
- ➔ Wi-Fi & Bluetooth ➔ İnternet ayarları
- ▶ Mobil telefon satırında  seçin.
- ▶ Detaylar seçin.

İnternet bağlantısının kurulması



Multimedya sistemi:

- ➔  ➔ Mercedes PRO & uygulamal.
- ▶ Örneğin  Tarayıcı seçin.

- ⓘ Multimedya sistemi, internet bağlantısını genellikle otomatik olarak kurar. Multimedya sistemi internete bağlı değilse, internet bağlantısı, bir internet uygulaması kullanıldığında kurulur.

İletişim modülsüz internet bağlantısının otomatik olarak kesilmesinin ayarlanması

Multimedya sistemi:

- ➔  ➔ Ayarlar ➔ Sistem
- ➔ Wi-Fi & Bluetooth ➔ İnternet ayarları
- ▶ Mobil telefon satırında  seçin.
- ▶ Eylemsiz durumdayken bağlantıyı kes seçin.

Aşağıda belirtilen seçenekler seçilebilir:

- 5 dakika
- 10 dakika
- 20 dakika
- Sınırsız
- ▶ Bir seçeneği seçin.

Bağlantı durumu

Bağlantı durumuna genel bakış



- ❶ Mevcut bağlantının ve iletişim modülüne yönelik sinyal alım gücünün veya bağlı Bluetooth® cihazının göstergesi

Bağlantı durumunun gösterilmesi

Multimedia sistemi:

→ → Ayarlar → Sistem

→ Wi-Fi & Bluetooth

▶ İnternet durumu seçin.

- ❶ Wi-Fi veya bir Bluetooth® cihazı üzerinden bir bağlantı kurulduğunda, aktarılan tahmini veri miktarı gösterilir. Tam değerleri mobil iletişim şebeke sağlayıcınızdan öğrenebilirsiniz.
- ❶ İletişim modülü üzerinden kurulan bir bağlantıda, aşağıda belirtilen durum bilgileri gösterilir:
- Ağ tipi
 - Çevrimiçi/Çevrimdışı durum

İnternet tarayıcısı

İnternet sayfasının çağırılması

⚠ UYARI Bilgi sistemleri ve iletişim cihazlarından kaynaklanan dikkat dağılması tehlikesi

Seyir esnasında araca entegre edilmiş olan bilgi sistemlerini ve iletişim cihazlarını kulla-

nırsanız, trafik akışına olan dikkatiniz dağılabilir. Ayrıca aracın kontrolünü kaybedebilirsiniz.

- ▶ Bu cihazları, sadece trafik durumu müsait olduğunda kullanın.
- ▶ Bunun mümkün olmaması durumunda, aracı trafik kurallarına uygun olarak durdurun ve giriş işlemlerini araç hareketsiz durumdayken yapın.

Multimedia sistemini kullanırken, o an bulunduğunuz ülkenin yasal düzenlemelerini dikkate alın. Multimedia sistemi:

- → → Tarayıcı

Yeni internet sayfasının çağırılması

- ▶ URL seçin.
- ▶ Bir internet adresi girin.
- ▶ ok seçin.
- ❶ Seyir esnasında internet sayfaları gösterilemez.

Geçmişten internet sayfasının çağırılması

- ▶ Önceki veya sonraki sayfanın geçmişten çağırılması: ← veya → seçin.
 - ❶ İnternet tarayıcısının mevcut olup olmadığı ülkeye bağlıdır.
- İletişim modülü olan araçlar: Web tarayıcısının kullanılabilmesi ayrıca veri paketinin Mercedes PRO üzerinden veya doğrudan mobil iletişim şebeke sağlayıcısından satın alınarak edinilmesi gerekir. Veri paketini edinebilmek için mobil cihazınızla aracın Wi-Fi Hotspot'ına bağlanmanız ve mobil iletişim şebeke sağlayıcısına kaydolmanız gerekir (→ Sayfa 216).

İnternet tarayıcısına genel bakış

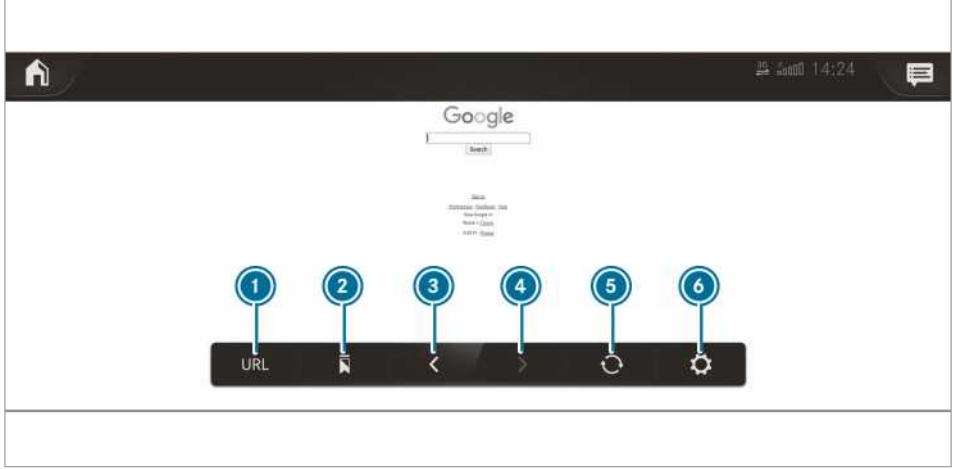

- | | | |
|--------------------------|------------------------------|--------------|
| ① URL girilmesi | ④ İnternet sayfası, ileri | ⑥ Seçenekler |
| ② Yer imleri | ⑤ Güncellenmesi/Durdurulması | |
| ③ İnternet sayfası, geri | | |

İnternet tarayıcısı seçeneklerinin çağırılması

Multimedya sistemi:



» MERCEDES PRO & UYGULAMALAR

» Tarayıcı »

Aşağıda belirtilen fonksiyonlar seçime sunulur:

- Favoriler
- Belirtilen ayarları kapsayan **Seçenekler**:
 - Tarayıcı ayarları
 - Tarayıcı verilerini sil

▶ Bir seçeneği seçin.

▶ Ayarları yapın.

İnternet tarayıcısı ayarlarının çağırılması

Multimedya sistemi:



» MERCEDES PRO & UYGULAMALAR

» Tarayıcı » » Tarayıcı ayarları

Aşağıda belirtilen fonksiyonlar seçime sunulur:

- Popupları bloke et
- Javascript'i aktifleştir
- Çerezlere izin ver

▶ Bir fonksiyonu açın veya kapatın .

İnternet geçmişinin silinmesi

Multimedya sistemi:



» MERCEDES PRO & UYGULAMALAR

» Tarayıcı »

» Tarayıcı verilerini sil

Aşağıda belirtilen seçenekler seçilebilir:

- Tümü
- Önbellek
- Çerezler
- Girilen URL'ler
- Form verileri

▶ Bir seçeneği seçin.

▶ Evet seçin.

Yer imlerinin yönetilmesi

Multimedya sistemi:



» MERCEDES PRO & UYGULAMALAR

» Tarayıcı

▶ seçin.

Yer imlerinin seçilmesi

▶ Bir kayıt seçin.

Yer imlerinin oluşturulması

- ▶ Güncel sayfayı favorilere ekle seçin.
- ▶ Bir ad girin.
- ▶ Bestätigen (Onayla) seçin.

Yer imlerinin düzenlenmesi





- ▶ Bir yer iminin arkasındaki  seçin.
- ▶ İşlem yapmak seçin.
- ▶ Bir ad girin.
- ▶ Bestätigen (Onayla) seçin.

Yer imlerinin silinmesi

- ▶ Bir yer iminin arkasındaki  seçin.
- ▶ Sil seçin.
- ▶ Evet seçin.

İnternet tarayıcısının kapatılması

Multimedia sistemi:

- ▶  
- ▶ MERCEDES PRO & UYGULAMALAR
- ▶  Tarayıcı
- ▶  seçin.

İnternet radyosu



İnternet radyosunun çağrılması

Ön koşullar

- ① İnternet radyosu fonksiyonu sadece belirli ülkelerde mevcuttur.
 - Hizmet kullanılabilir olmalıdır.
 - Veri paketi mevcut olmalıdır.

Bu, ülkeye bağlı olarak satın alınmalıdır.
 - Sorunsuz bir aktarım için hızlı bir internet bağlantısı olmalıdır.
- Hizmetler ülkeye bağlıdır.
- Konu ile ilgili ayrıntılı bilgiler için bir Mercedes-Benz yetkili servisine başvurun.

Multimedia sistemi:

- ▶   Radyo
 - ▶ Tuneln radyosu seçin.
- İnternet radyosu menüsü belirir. En son ayarlanan kanalı dinlersiniz.
- ① Bağlantı kalitesi, yerel mobil iletişim sinyal alınmasına bağlıdır.

İnternet radyosuna genel bakış



- | | | |
|---|-----------------------------|------------------------------|
| ① Güncel kanalın ilave bilgileri | ④ Seçenekler | ⑧ Kanal arama |
| ② Özel kullanıcı hesabı ile bağlantılı olduğunda gösterge | ⑤ Favoriler | ⑨ Seçilen kategori |
| ③ Veri hızı | ⑥ Başlatılması/Durdurulması | ⑩ İnternet radyo sağlayıcısı |
| | ⑦ İnternette dolaşılması | |

İnternet radyosu kanallarının seçilmesi ve bağlanması

Multimedia sistemi:

 **» Radyo » Tuneln radyosu**

- ▶  seçin.
- ▶ Bir kategori seçin.
- ▶ Bir kanal seçin.
- ▶ Bağlantı otomatik olarak kurulur.

veya

- ▶ Arama alanını seçin.
- ▶ Giriş alanı üzerinden bir kanal adı girin.
- ▶  İnternet radyosu kullanımında, fazla miktarda veri aktarılabilir.

İnternet radyosu kanalının favori olarak kaydedilmesi/silinmesi

Multimedia sistemi:

 **» Radyo » Tuneln radyosu**

- ▶ Bir kanal seçin.
- ▶  seçin.
Kayıtlı tüm kanalların olduğu favori listesi belirir.
- ▶ **Favorilere ekle** seçin.

veya

- ▶ Çevrimiçi sağlayıcıda (Tuneln radyosu) bir hesap oluşturun ve ardından multimedia sisteminde giriş yapın.
Favorileriniz multimedia sistemine yüklenir.

Favorilerin silinmesi

- ▶ Bir kanal seçin.
- ▶  seçin.
- ▶ **Favorileri sil** seçin.

İnternet radyosu seçeneklerinin ayarlanması

Multimedia sistemi:

 **» Radyo » Tuneln radyosu**
» 

Aşağıda belirtilen seçenekler seçilebilir:

- **Aktarım seç:** Aktarım kalitesinin seçilmesi.
- **Tuneln hesabına giriş:** Tuneln kullanıcı hesabına giriş yapılması.
- **Hesaptan çıkış:** Tuneln kullanıcı hesabından çıkış yapılması.
- ▶ Bir seçeneği seçin.

En son seçilen kategoriye ait kanal listesinin çağırılması

Multimedia sistemi:

 **» Radyo » Tuneln radyosu**

- ▶ Güncel kanalın kapağına basın.
Kanalın nasıl seçildiğine bağlı olarak bir kanal listesi gösterilir.

Medya cihazları

Medya cihazı kullanımı ile ilgili bilgiler

Desteklenen formatlar ve veri taşıyıcıları ile ilgili bilgiler

 **UYARI** Veri taşıyıcılarının kullanılmasından kaynaklanan dikkat dağılması tehlikesi

Veri taşıyıcılarını seyir esnasında kullanırsanız, trafik akışına olan dikkatiniz dağılır. Ayrıca aracın kontrolünü kaybedebilirsiniz.

- ▶ Veri taşıyıcılarını, sadece araç hareketsiz durumdayken kullanın.

Multimedia sistemi aşağıda belirtilen formatları ve veri taşıyıcılarını destekler:

Uygun dosya sistemleri	FAT32, exFAT, NTFS
Uygun veri taşıyıcıları	USB cihazları, iPod®/iPhone®, MTP cihazları, Bluetooth® audio cihazları
Desteklenen formatlar	Audio: MP3, WMA, AAC, WAV, FLAC, ALAC

- Toplamda 50000'e kadar desteklenen multimedia sistemi dosyası yönetilir.
- Azami 2 TB'lik veri taşıyıcıları desteklenir (32-Bit'lik adres uzayı).

 Aşağıda belirtilen hatırlatmaları dikkate alın:

- USB cihazlarının piyasadaki seçenek çeşitliliği nedeniyle, her USB cihazının çalma işlemini gerçekleştireceği garanti edilemez.
- MP3 çalarlar MTP'yi (Media Transfer Protocol) desteklemelidir.

Telif hakkı koruması ve tescilli markalar ile ilgili bilgiler

Çalma işlemi için oluşturabileceğiniz veya çalabileceğiniz audio dosyaları, telif haklarını koruma ile ilgili yasalara tabidir. Birçok ülkede hak sahiplerin-

den izin alınmaksızın özel kullanım için olsa dahi çoğaltılması yasaktır. Telif hakkının geçerli yasal düzenlemeleri ile ilgili bilgi edinin ve bunları dikkate alın.



Dolby Laboratories lisansı altında üretilmiştir. Dolby, Dolby Audio ve çift D sembolü, Dolby Laboratories'in ticari markalarıdır.



Gracenote, MusicID, Playlist Plus, Gracenote logosu ve "Powered by Gracenote" yazısı, Gracenote, Inc.'in ABD'deki ve/veya diğer ülkelerdeki tescilli ticari markaları veya ticari markalarıdır.



DTS patentleri için bakın <http://patents.dts.com>. DTS Licensing Limited'in lisansı altında üretilmiştir. DTS, sembol ve ayrıca DTS ile birlikte sembol, DTS, Inc.® 'in tescilli markaları olup; DTS TruVolume ise ticari markasıdır. DTS, Inc. Tüm hakları saklıdır.

Medya cihazları menüsüne genel bakış

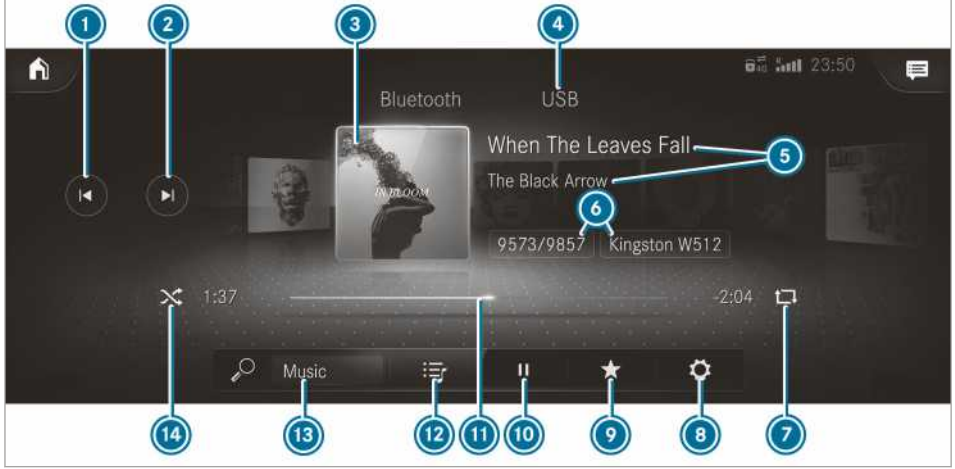

- | | | |
|--|---|------------------------------------|
| ① Önceki parça veya hızlı geri sarılması | ⑥ Çalma listesindeki güncel parça numarası/parça ve etkin veri taşıyıcısı | ⑩ Çalma işleminin kumanda edilmesi |
| ② Sonraki parça veya hızlı ileri sarılması | ⑦ Tekrarlanması | ⑪ Süre çubuğu |
| ③ Albüm kapağı | ⑧ Ayarlar | ⑫ Kategoriler |
| ④ Etkin medya cihazı kaynağı | ⑨ Diğer seçenekler | ⑬ Müzik arama |
| ⑤ Parça ve şarkıcı | | ⑭ Rastgele çalma |

Veri taşıyıcısının multimedia sistemine bağlanması

USB cihazlarının bağlanması

HATIRLATMA Yüksek sıcaklıklardan kaynaklanan hasarlar

Yüksek sıcaklıklar USB cihazlarına hasar verebilir.

▶ USB cihazlarını kullanımdan sonra çıkarın ve araçtan uzaklaştırın.

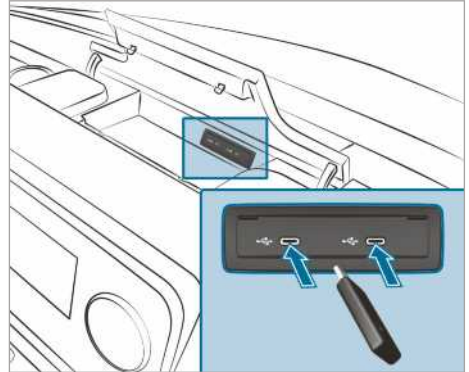

Multimedia bağlantı ünitesi, orta konsolun eşya koyma gözünde bulunmakta ve C tipi iki USB bağlantısına sahiptir.

▶ USB cihazını USB bağlantısına bağlayın.



- ❗ Aynı anda birden fazla Apple® cihazı bağladığınızda, cihazları bağladığınız sıraya dikkat edin. Multimedia sistemi bu sırada sadece ilk olarak bağlanan cihazla bağlantı kurar. Eş zamanlı olarak bağlanan diğer Apple® cihazları sadece elektrikle beslenir.

Bluetooth® audio cihazının aranması ve eşleştirilmesi

Ön koşullar

- Multimedia sistemi ve audio cihazında Bluetooth® açılmış olmalıdır.
- Audio cihazı, A2DP ve AVRCP Bluetooth® audio profillerini destekliyor olmalıdır.
- Audio cihazı, diğer cihazlar için "görülebilir" olmalıdır.

Multimedia sistemi:

→  ► Medya cihazları ► Bluetooth
► 

Yeni Bluetooth® audio cihazının eşleştirilmesi

- Yeni cihaz bağla seçin. Bulunan cihazlar, cihaz listesinde gösterilir.
- Bir audio cihazı seçin. Eşleştirme işlemi başlatılır. Multimedia sisteminde ve mobil telefonda bir kod gösterilir.
- Kodlar aynıysa, audio cihazında onaylayın.
- Sadece Bluetooth Audio cihazı olarak seçin. Bluetooth® audio cihazı multimedia sistemine bağlanır.

Daha önce eşleştirilmiş Bluetooth® audio cihazının bağlanması

- Listedenden bir Bluetooth® audio cihazı seçin. Bağlantı kurulur.

Medya cihazı çalma işleminin başlatılması

Bir veri taşıyıcısı multimedia sistemine bağlanmıştır.

Multimedia sistemi:

→  ► Medya cihazları

- Medya cihazı kaynağı olarak USB veya Bluetooth seçin.

Medya cihazı çalma işleminin kumanda edilmesi

Multimedia sistemi:

→  ► Medya cihazları

- Çalmanın duraklatılması:  seçin.

- Çalmanın devam ettirilmesi:  seçin.

- Parçanın tekrarlanması:  seçin.

Tekrarlama işlemi için aşağıda belirtilen ayarlar mevcuttur:

- **Bir kez seçilmesi:** Etkin çalma listesi tekrarlanır.
- **İki kez seçilmesi:** Güncel parça tekrarlanır.
- **Üç kez seçilmesi:** Tekrarlama işlemi etkin durumdan çıkartılır.



- Parçaların rastgele bir sırayla çalınması:

 seçin.

- Parçanın ileriye veya geriye sarılması: Süre çubuğunda istediğiniz yere dokununuz.

- Sonraki parçanın seçilmesi:  seçin.

- Önceki parçanın seçilmesi:  seçin.

- Parçalar arasında hızlı geçiş yapılması:  veya  basılı tutunuz.

- Güncel parça listesinin gösterilmesi: Gösterilen kapak resmini seçin.

Medya cihazı çalma işlemine yönelik diğer seçeneklerin ayarlanması

Multimedia sistemi:

→  ► Medya cihazları

Diğer seçeneklerin çağrılması

-  seçin.

Diğer seçenekler gösterilir.

Aşağıda belirtilen seçenekler mevcuttur:

- **Sürpriz derleme**
Rastgele seçilen parçaların bulunduğu bir çalma listesi oluşturulur.
- **Favori şarkılara ekle**
Güncel parça favori şarkılara eklenir.
- **Favori şarkılardan çıkart**
Güncel parça favori şarkılardan silinir.
- Bir seçeneği seçin.

Medya cihazı araması

Kategoriler içerisinde arama ile ilgili bilgiler

 altında mevcut tüm medya dosyaları aranabilir. Bunun için çeşitli kategoriler seçime sunulur. Gösterilen kategoriler, bağlı olan cihaza ve veri formatına bağlıdır.

Bluetooth® audio cihazlarında mevcut kategoriler:

- **Güncel parça listesi**
Bağlı olan cihazın klasörleri ve kategorileri gösterilir.

Audio dosyalarında mevcut kategoriler:

- **Güncel parça listesi**
- **Çalma listeleri**
- **Klasör**
- **Albümler**
- **Şarkıcı**
- **Parçalar**
- **Favori şarkılar**
- **Sık çalınan**
- **En son eklenen**
- **Ruh hali** (→ Sayfa 266)
- **Müzik türleri**
- **Yıl**
- **Bestekarlar**
- **Kapağa göre seçim**
- **Podcasts** (Apple® cihazları)
- **Kitap dinletisi** (Apple® cihazları)

Video dosyalarında mevcut kategoriler:

- **Klasör**
- **Videolar**

 Kategoriler, tüm medya içeriği okunduğunda ve analiz edildiğinde kullanıma sunulur.

Kategorilerde aramanın başlatılması

Multimedya sistemi:

  **Medya cihazları** 

- ▶ Bir kategori seçin.
Medya dosyaları, seçilen kategoriye uygun olarak gösterilir, örneğin **Albümler** kategorisinde tüm albümler gösterilir.

Gösterilen sonuçların sıralanması veya bulunan tüm medya cihazlarının çalınması

- ▶  seçin.

- ▶ **Kategoriye yönelik bulunan tüm sonuçların çalınması:** **Tümünü çal** seçin.
Örneğin albümler kategorisi etkin olduğunda, aranan şarkıcının bulunan tüm albümleri çalınır.

- ▶ **Sonuçların alfabetik olarak sıralanması:** **A-Z'ye göre sırala** seçin.

- ▶ **Sonuçların ters alfabetik olarak sıralanması:** **Z-A'ya göre sırala** seçin.

 Seçilen kategoriye ve bağlanan cihaza göre seçenekler sunulur.

Anahtar kelime ile aramanın kullanılması

Multimedya sistemi:

  **Medya cihazları** 

 altındaki kategorilerde, serbest metin girilerek anahtar kelime ile arama sayesinde içerikler aranabilir.

- ▶ Bir kategori seçin.
- ▶ **Ara** seçin.
Karakter girişi için bir klavye belirir.
- ▶ Aradığınız terimi girin.

 Arama işlemi, girilen ilk karakter ile başlar. Ne kadar çok karakter girerseniz, arama sonuçları o kadar doğru olur.

- ▶ İsteddiğiniz girdiyi arama sonucu listesinden seçin.
Seçilen arama sonucu bir albüm, şarkı veya bir çalma listesiye, çalma işlemi başlatılır. Seçilen arama sonucu yeni bir kategoriye, bu, aramada açılır.

Ruh haline göre parçaların aranması

Multimedya sistemi:

  **Medya cihazları** 

My Music araması üzerinden bir ruh haline uygun müzik parçaları aranabilir.

- ▶ **Ruh hali** seçin.
Aşağıda belirtilen ruh hallerinin yer aldığı bir berleme belirir:
 - **Pozitif**
 - **Sakin**
 - **Neşesiz**
 - **Enerjik**
- ▶ Ayarlayıcıyı istediğiniz pozisyona çekin.
Ruh haline uygun parçalar aranır.

Radyo

Radyonun açılması

Multimedia sistemi:

→ 🏠 ▶▶ Radyo

- ▶ Alternatif: **RADIO MEDIA** tuşuna basın. Radyo görüntüsü belirir. En son ayarlanan frekans bandındaki en son ayarlanan kanalı dinlersiniz.

Radyoaya genel bakış



- | | | |
|--|---------------------------------|-----------------|
| ① Etkin frekans bandı | ④ Seçenekler | ⑦ Kanal listesi |
| ② Kanal adı veya ayarlanan frekans | ⑤ Tam ekran/DAB slayt gösterisi | ⑧ Arama |
| ③ Şarkıcı, parça, albüm ve radyo metni | ⑥ Sessiz konum fonksiyonu | |

Frekans bandının ayarlanması

Multimedia sistemi:

→ 🏠 ▶▶ Radyo

- ▶ Bir frekans bandı seçin.

Radyo kanalının ayarlanması

Multimedia sistemi:

→ 🏠 ▶▶ Radyo

- ▶ Kumanda elemanında parmağınızı sola veya sağa doğru kaydırın.

Radyo kanalı listesinin çağırılması

Multimedia sistemi:

→ 🏠 ▶▶ Radyo

- ▶  seçin. Kanal listesi belirir.
- ▶ Bir kanal seçin.

Radyo kanalının kanal adı veya doğrudan frekans girişi üzerinden aranması

Multimedya sistemi:

  Radyo

 seçin.

 seçin.

Bir kanal adı veya bir frekans girin.

Bir kanal seçin.

Radyo kanalının kaydedilmesi

Multimedya sistemi:

  Radyo

Bir radyo kanalı seçin.

Kanal hafızasında boş hafıza yeri mevcut

 seçin.

veya

Radyo kanalına uzun süreli basın.

Kanal hafızasındaki kaydın değiştirilmesi

Kanal hafızasındaki kayda uzun süreli basın.

Evet seçin.

Kanal hafızasının düzenlenmesi

Multimedya sistemi:

  Radyo

Kanalın kaydırılması:

Kayıtlı bir kanala uzun süreli basın.

Kaydır seçin.

Kanalı yeni bir yere itin.

Kanalın silinmesi:

Bir kanala uzun süreli basın.

Sil seçin.

Kanalın değiştirilmesi:

Bir kanala uzun süreli basın.

Radyo kanalını değiştir seçin.

Frekans sabitleme fonksiyonunun açılması/kapatılması

Multimedya sistemi:

  Radyo

Açmak veya kapatmak için Frekans sabitleme seçin.

Fonksiyon açıksa, sinyal alımı kötü olduğunda da ayarlanan frekans korunur.

Trafik yayını anonsunun açılması/kapatılması

Multimedya sistemi:

  Radyo 

Trafik yayını anonsları açın veya kapatın.

Trafik yayını ses artışının ayarlanması

Multimedya sistemi:

  Radyo  Ses tonu

Navigasyon ve trafik yayını anonsları seçin.

Trafik yayını ses artışı seçin.

Bir değer ayarlayın.

Değeri  ile devralın.

Radyo metninin gösterilmesi

Multimedya sistemi:

  Radyo 

Radyo metni bilgilerini göster açın veya kapatın.

Ses

Ses tonu ayarları

Ses sistemi ile ilgili bilgiler

Ses sistemi; radyo ve medya cihazı kullanımındaki tüm fonksiyonlar için sunulur. Örneğin ekolayzere yönelik ayarlar, tüm medya cihazı kaynaklarının çalma işlemine etki eder.

Ses tonu menüsünün çağrılması

Multimedya sistemi:

  Medya cihazları 

Ses tonu

Aşağıda belirtilen fonksiyonlar seçime sunulur:

- Ekolayzer
- Balans ve Fader
- Oto. ses seviyesi ayarlaması

- ▶ Bir ses tonu menüsü seçin.

Tizlerin, orta seslerin ve basların ayarlanması

Multimedia sistemi:



▶ Ses tonu

- ▶ **TİZLER**, **ORT. SESL.** veya **BASLAR** ayarlayın.

Ses seviyesi uyarlamasının açılması/kapatılması

Multimedia sistemi:



▶ Ses tonu

Otomatik ses seviyesi uyarlaması, audio kaynakları arasında geçiş yapılırken ses seviyesi farklarını eşitler.

- ▶ **Oto. ses seviyesi uyarlaması** açın veya kapatın.

Balansın/Faderin ayarlanması

Bu fonksiyonun kullanılabilirliği araç donanımına bağlıdır.

Multimedia sistemi:



▶ Ses tonu

- ▶ Balans ve faderi ayarlayın.

Yükleme talimatları ile ilgili bilgi

⚠ TEHLİKE Egzoz gazlarından kaynaklanan zehirlenme tehlikesi

İçten yanmalı motorlar, örneğin karbonmonoksit gibi zehirli egzoz gazları açığa çıkarır. Arka kapı motor çalışırken açık durumdaysa, özellikle seyir sırasında, araç iç mekanına egzoz gazları girebilir.

- ▶ Arka kapıyı açmadan önce her zaman moturu durdurun.
- ▶ Asla arka kapı açık durumda sürüş yapmayın.

⚠ UYARI Araçtaki emniyete alınmamış nesnelere kaynaklanan yaralanma tehlikesi

Nesneler emniyete alınmamışsa veya yetersiz bir şekilde emniyete alınmışsa kayarak, devriler veya etrafa savrulmuş yolculara hasar verebilir.

Bu, aşağıda belirtilen hususlar için de geçerlidir:

- bagaj veya yük
- istisna olarak araçta taşınan sökülmüş koltuklar.

Özellikle de fren manevralarında veya ani yön değişimlerinde yaralanma tehlikesi bulunur!

- ▶ Nesnelere, etrafa savrulmayacak şekilde saklayın.
- ▶ Nesnelere, eşyayı veya yükü sürüşten önce kaymaya veya devrilmeye karşı emniyete alın.
- ▶ Bir koltuk söküldüğünde, bunu tercihen araç dışında muhafaza edin.

⚠ UYARI Nesnelere uygun olmayan şekilde muhafaza edilmesinden kaynaklanan yaralanma tehlikesi

Araç iç mekanında nesnelere uygun şekilde yerleştirirseniz, bunlar kayabilir veya etrafa savrulabilir ve bu nedenle araçtaki kişilere isabet edebilir. Ayrıca bardak tutucuları, açık durumdaki eşya koyma yerleri ve mobil telefon gözleri, bir kaza sırasında içlerinde bulunan nesnelere her zaman tutamayabilir.

Özellikle fren manevralarında veya ani yön değişikliklerinde yaralanma tehlikesi söz konusudur!

- ▶ Nesnelere daima, bu veya benzeri durumlarda etrafa savrulmayacak şekilde muhafaza edin.
- ▶ Nesnelere eşya koyma yerlerinden, bagaj filelerinden veya eşya koyma filelerinden dışarı taşmadığından her zaman emin olun.
- ▶ Kapatılabilen eşya koyma yerlerini, sürüş başlamadan önce kapatın.
- ▶ Ağır, sert, sivri, keskin kenarlı, kırılabilir veya çok büyük nesnelere her zaman yüklemeye alanına yerleştirin ve emniyete alın.

⚠ UYARI Egzoz borusu bitimleri ve egzoz çıkışı süslemelerinden kaynaklanan yanma tehlikesi

Egzoz borusu bitimleri ve egzoz çıkışı süslemeleri çok sıcak olabilir. Aracın bu parçalarına dokunulması yanmaya neden olabilir.

- ▶ Egzoz borusu bitimi ve egzoz çıkışı süslemesi alanında her zaman daha dikkatli olun ve bu alanda çocuklara özellikle dikkat edin.
- ▶ Dokunmadan önce araç parçalarını soğumaya bırakın.

Bir tavan taşıyıcısı kullanıyorsanız, azami tavan yükünü ve tavan taşıyıcısının azami taşıma kapasitesini dikkate alın.

Azami tavan yükü ile ilgili bilgileri "Teknik bilgiler" bölümünde ve tavan taşıyıcıları ile ilgili bilgileri "Taşıyıcı sistemler" bölümünde bulabilirsiniz.

Tavanda bagaj yükü taşıdığınızda ve bu yük tavan kenarından 40 cm'den fazla taşıdığına kameraya dayalı sürüş sistemleri ve dikiz aynasının sensör fonksiyonları etkilenebilir. Bu nedenle bagaj yükünün 40 cm'den fazla taşmamasına dikkat edin.

Aracınızın sürüş tutumu, yük dağılımına bağlıdır. Bu nedenle yüklemeye sırasında aşağıdaki bilgileri dikkate alın:

- Yüklemeye (kişiler dahil) izin verilen toplam kütleyi veya aracın izin verilen aks yüklerini aşmayın.
- Koltuk sırt dayanaklarının üst kenarını aşacak şekilde yüklemeyin.
- Mümkünse bagaj yükünü daima yüklemeye alanında taşıyın.
- Yükü sabitleme halkalarından emniyete alın ve bunlara eşit şekilde yüklenin.

- Yükün ağırlığına ve ebadına uygun sabitleme halkaları ve sabitleme malzemeleri kullanın.

Yük dağılımı

! HATIRLATMA Taban döşemesinde hasar tehlikesi

Yükleme alanı tabanında veya yükleme alanında belirli noktalarda aşırı yoğunlaşan yükler, sürüş özelliklerinin kötüleşmesine ve taban döşemesinin hasar görmesine yol açabilir.

- ▶ **Arka tekerleklerden tahrikli araçlar:** Yükü dengeli bir şekilde dağıtın. Aynı zamanda yükün toplam ağırlık merkezinin arka aksa yakın, aksların arasında olabildiğince ortada ve alçakta olmasına dikkat edin.
- ▶ **Ön tekerleklerden tahrikli araçlar:** Yükü dengeli bir şekilde dağıtın. Aynı zamanda yükün toplam ağırlık merkezinin ön aksa yakın, aksların arasında olabildiğince ortada ve alçakta olmasına dikkat edin.
- ▶ **Tüm tekerleklerden tahrikli araçlar:** Yükü dengeli bir şekilde dağıtın. Aynı zamanda yükün toplam ağırlık merkezinin alçak, aksların arasında olabildiğince ortada olmasına dikkat edin.

Yükleme alanı tabanında veya yükleme alanında belirli noktalarda aşırı yoğunlaşan yükler, sürüş özelliklerinin kötüleşmesine ve taban döşemesinin hasar görmesine yol açabilir.

Panelvan ve kombi araçlarda:

- Bagaj yükünü daima yükleme alanında taşıyın.
- Bagaj yükünü daima arka koltuk sırasının koltuk sırt dayanaklarına yakın tutun.
- Daha büyük ve ağır bagaj yüklerini sürüş yönünde olabildiğince öne, arka koltuk sırasına doğru itin. Arka koltuk sırasından itibaren yükleri boşluksuz, birbirlerine yaslayarak yerleştirin.
- Bagaj yükünü daima uygun yardımcı taşıma ve bağlama araçlarıyla ayrıca sabitleyin.
- Koltuk sırt dayanaklarının üst kenarından yukarıya taşacak şekilde yüklemeyin.
- Bagaj yükünü oturulmayan koltukların arkasında taşıyın.

- Arka koltuk sırası dolu olmadığında emniyet kemerlerini çaprazlama olarak karşı taraftaki diğer kemer kilidine takın.

Yük emniyeti

Yük emniyeti ile ilgili hatırlatmalar

! UYARI Sabitleme kemerlerinin yanlış kullanılması durumunda kaza ve yaralanma tehlikesi

Yükü emniyete alırken sabitleme kemerini yanlış şekilde takarsanız, ani yön değiştirme durumunda, fren manevralarında veya kaza durumunda aşağıdakiler olabilir:

- İzin verilen yük miktarının aşılması sabitleme halkasının veya sabitleme kemerinin yırtılmasına sebep olur.
- Yükler tutulamaz.

Bu sebepten dolayı yük kayabilir, devrilebilir veya savrulurarak araçtaki kişilere çarpabilir.

- ▶ Sabitleme kemerlerini her zaman doğru biçimde, sadece belirtilen sabitleme halkalarının arasına gerin.
- ▶ Her zaman yüklere uygun sabitleme kemerleri kullanın.

- ① Her bir bağlama noktasının maksimum dayanıklılığına dair bilgileri dikkate alın. Yük emniyetini sağlamak için farklı bağlama noktalarını kombine ederseniz her zaman en zayıf bağlama noktasının maksimum yüklenme kapasitesini dikkate alın. Örneğin tam frenleme durumunda yük ağırlığının birkaç katına ulaşan güçler oluşabilir. Oluşan bu güçlerin dağılımını dengelemek için her zaman birden fazla bağlama noktası kullanın. Yükü, bağlama noktalarına veya sabitleme halkalarına eşit şekilde dağıtın.

Sabitleme kemerinin kullanılması sırasında hep sabitleme kemerinin üreticisinin kullanım kılavuzunu veya talimatlarını dikkate alın.

Bağlama noktalarının maksimum dayanıklılığına dair bilgileri dikkate alın (→ Sayfa 358).

Sürücü olarak aşağıdakilerden sorumlusunuz:

- Yükün kaymaya, devrilmeye, yuvarlanmaya veya düşmeye karşı emniyete alınması.

Lütfen hem trafikte oluşabilecek durumları hem de sağa sola yapılabilecek manevraları ve tam frenlemeleri ve de kötü yolları dikkate alın.

- Yük emniyeti, yük emniyetiyle ilgili kural ve teknolojilerin geçerli gerekliliklerine uymalıdır.

Bu durum söz konusu değilse, yasalara ve aracın bu gerekliliklere uymamasının sonuçlarına bağlı olarak cezalandırılabilir. Bu sebepten dolayı bulunduğunuz ülkenin yasalarını dikkate alın.

Her sürüşten önce ve uzun bir yolculuk sırasında düzenli olarak yük emniyetini kontrol edin. Yanlış veya yetersiz yük emniyetini hemen düzeltin. Uygun yük emniyetine dair bilgileri örneğin taşıma yardım malzemeleri veya bağlama malzemeleri üreticilerinden edebilirsiniz.

Yükü emniyete alırken aşağıda belirtilenlere dikkat edin:

- Yük ve yükleme alanı duvarları ile davlumbaz arasındaki boşlukları şekline göre doldurun. Bunun için örneğin takoz, sabitleme tahtaları veya yastıkları gibi yardımcı ve dayanıklı taşıma malzemeleri kullanın.
- Sabit şekilde duran yükü her yönde devrilmeye karşı emniyete alın.

Bu amaçla yükleme alanındaki bağlama noktalarını, sabitleme halkalarını veya yük raylarını kullanın.

Yalnızca geçerli normlara (örneğin DIN EN) göre denetlenmiş bağlama malzemeleri, örneğin kilitleme kırıçları, sabitleme profilleri veya bağlama ağırları ile sabitleme kemerleri kullanın. Emniyet için her zaman yükün mümkün olduğu kadar yakınında bulunan bağlama noktalarını kullanın ve sivri kenarları sarın.

Özellikle ağır yükleri emniyete almak için sabitleme halkalarını kullanın.

- ① Yalnızca geçerli normlara (örn. DIN EN) göre denetlenmiş bağlama malzemelerini her uzman şirket veya yetkili serviste satın alabilirsiniz.

Ayrırma paneli ile ilgili hatırlatmalar

Ticari araç (N1, N2) olarak ruhsatlandırılan araçlar, ayrırma paneli olmadığında, hafif ticari araçlardaki yasalara uygun yük emniyetini tanımlayan ISO27956 standardını karşılamaz. Ayrırma paneli olmayan araçlarda yasalara uygun yük emniyeti ilave donanımının uygulanması basit olmadığından, aracın mal taşımacılığı için kullanıldığı durumlarda, ayrırma paneli ilave donanımı acilen önerilmektedir.

Bağlama noktalarına genel bakış

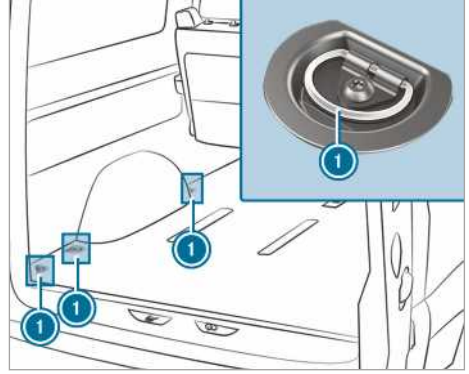

Bağlama noktaları (örnek: kombi araç)

- ① Sabitleme halkaları

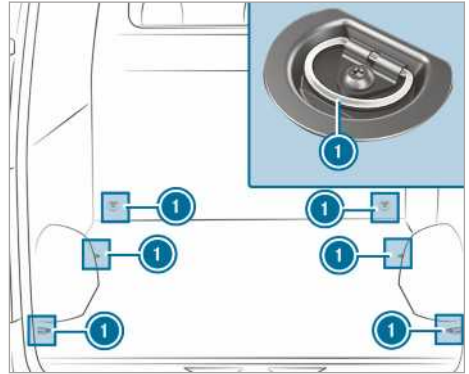

Bağlama noktaları (örnek: yük rayı olmayan panelvan araç)

- ① Sabitleme halkaları

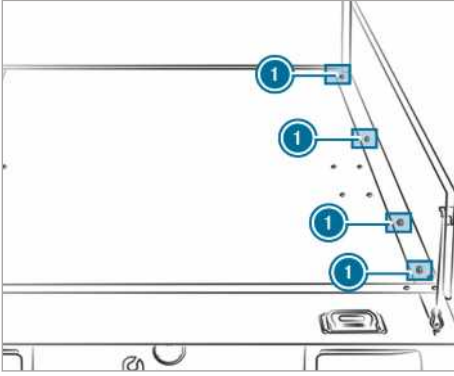

Bağlama noktaları (örnek: kasalı araç)

① Sabitleme halkaları

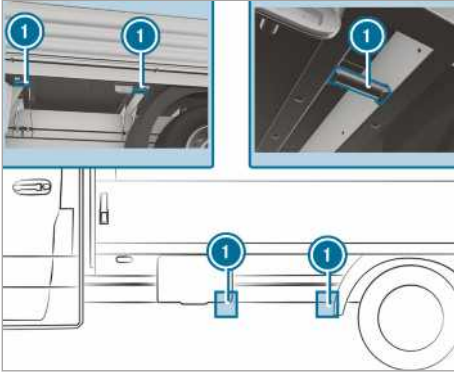

Bağlama noktaları (örnek: kasalı araç)

① Sabitleme halkaları

Kasa kapağını söktüyseniz enine taşıyıcının sol ve sağ alt tarafındaki bağlama noktalarını kullanabilirsiniz.

Özellikle bir kasanın yük alanındaki gevşek yükleri onaylı bir bağlama ağı veya bir branda ile emniyete alabilirsiniz.

Bağlama ağı veya branda her zaman mümkün olan tüm bağlama noktalarına bağlanmalıdır. Bunu yaparken sabitleme kancalarının açılmaya karşı emniyete alınmasına dikkat edin.

Aracınızın tabanında yük rayları varsa kilitleme girişini yükün hemen önüne ve arkasına konumlandırabilirsiniz. Kilitleme girişleri olası kayma güçlerini hemen hafifletir.

Yalnızca hafif yüklerin yükleme alanı tabanına bağlanarak emniyete alınması tavsiye edilir. Emni-

yetin sağlanması için yükün altına kaymaz altlıkları (kaymayı önleyici altlık) koyun.

Sabitleme halkasının takılması ve sökülmesi

- ▶ **Takma:** Sabitleme halkasını, yüke mümkün olduğunca yakın duran bir boşluktan, kilit düzeni boşluğa yerleşene kadar yük rayına ittirin.
- ⓘ Kilitleme düzenini boşluktan yukarı doğru çekerseniz sabitleme halkası yük rayında hareket ettirilebilir. Kilit düzeneğinin her zaman bir boşluğa yerleşmesine dikkat edin.
- ▶ Sabitleme halkasının iyi oturup oturmadığını kontrol edin.
- ▶ **Sökme:** Kilit düzeneğini yukarı çekin ve sabitleme halkasını bir boşluktan, kilit yönünde çekip çıkartın.

Taşıyıcı sistemler

Tavan taşıyıcısı ile ilgili bilgiler

⚠ UYARI Azami tavan yükünün aşılmasından kaynaklanan kaza tehlikesi

Tavanı ve ayrıca aracın içine ve dışına monte edilmiş tüm eklentileri yüklediğinizde, aracın ağırlık merkezi yükselir, sürüş özellikleri ve ayrıca direksiyon ve fren tutumu değişir. Araç, virajlı sürüşlerde virajlara doğru daha çok eğilir ve direksiyon manevralarına daha yavaş tepki verebilir.

Azami tavan yükünü aştığınızda, sürüş özellikleri ve ayrıca manevra ve frenleme tutumu önemli ölçüde olumsuz etkilenir.

- ▶ Mutlaka azami tavan yüküne uyun ve sürüş tarzınızı uyarlayın.

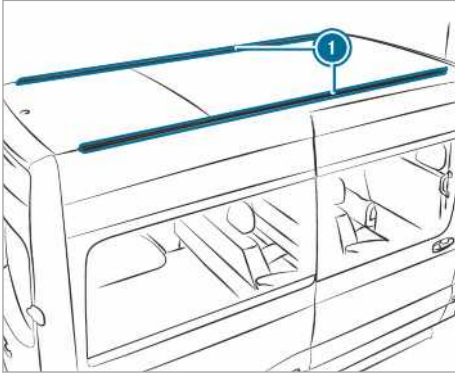

1 Sabitleme kızakları

Azami tavan yükü hakkında bilgiyi "Teknik veriler" bölümünde bulabilirsiniz (→ Sayfa 359).

Tavan taşıyıcılarının montajı için aşağıdaki hususları dikkate alın:

- Verilen taçlı somunlardaki tavan taşıyıcı civatalarını 8 Nm ila 10 Nm tork ile sıkın.
- Sıkılmış durumdaki civataların kızaklara dokunmayın.
- Taçlı somunların, plastik kapak alanında bulunmamasına dikkat edin.
- Taçlı somunlar yeterli kalınlığa sahip olmalı.
- İç kısımda bulunan sabitleme kızakları kirlenmiş olmamalı.
- Civataları yaklaşık 500 km sonra tekrar eşit şekilde sıkın.

Mercedes-Benz yalnızca Mercedes-Benz için test edilmiş ve onaylanmış tavan taşıyıcılarını kullanmanızı önermektedir. Böylece araç hasarlarının önüne geçebilirsiniz.

Sabitleme kızaklarını sonradan takmak istediğinizde bunları yetkili bir serviste monte ettirin. Aksi takdirde araca zarar verebilirsiniz.

Aracınızın tavanı sabitleme kızakları ile donatılmışsa tavan taşıyıcılarını doğrudan monte edebilirsiniz. Bunun için aksesuar olarak özel sabitleme elemanları (kaydırma blokları) mevcuttur.

Bu sabitleme elemanlarını her Mercedes-Benz yetkili servisinde temin edebilirsiniz.

Merdiven taşıyıcısı

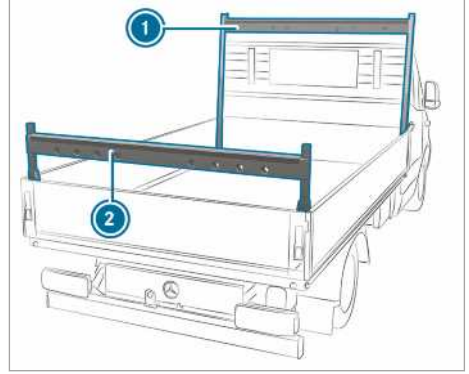

Kasalı araçta merdiven taşıyıcısı (örnek)

- 1 Ön merdiven taşıyıcısı
- 2 Arka merdiven taşıyıcısı

"Yüklemeye dair hatırlatmalar" bölümündeki önemli emniyet hatırlatmalarını dikkate alın (→ Sayfa 77).

Merdiven taşıyıcılarının azami yükü hakkında bilgiyi "Teknik veriler" bölümünde bulabilirsiniz (→ Sayfa 360).

İç tavan taşıyıcı sisteminin kullanılması

⚠ UYARI Emniyete alınmayan yükten dolayı yaralanma tehlikesi

Yükü emniyete aldığımızda veya çözdüğünüzde yük düşebilir ve yolcuları yaralayabilir.

▶ Yükü emniyete alırken veya çözerken yükün altında durmayın.

! HATIRLATMA Kemer kayışı ve sürgüsünün hasar görme tehlikesi

Kemer kayışları veya sürgülerindeki yükün çok yüksek olması halinde kemer kayışı kopabilir veya kemer sürgüsü taşıyıcı rayından çıkabilir.

▶ Yükü eşit bir şekilde dağıtın. Aynı zamanda yükün toplam ağırlık merkezinin tavan rayları ile taşıyıcı raylarının olabildiğince ortasında ve arasında olmasına dikkat edin.

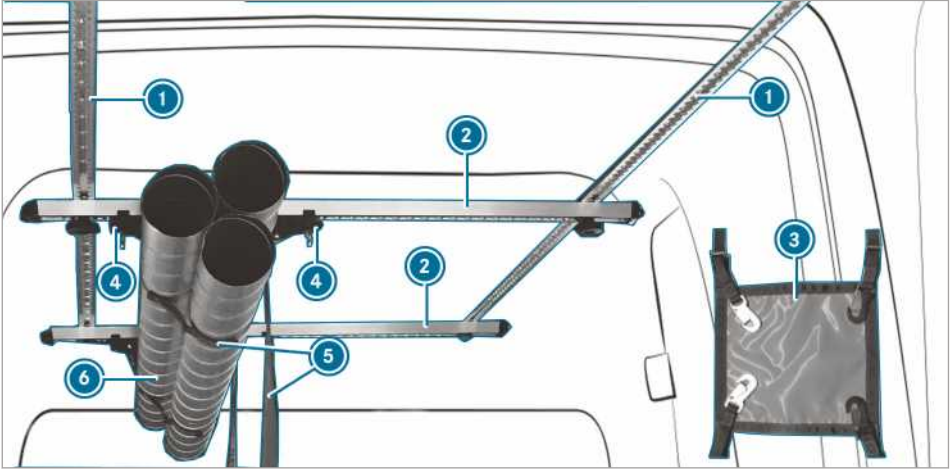

Yükü iç tavan taşıyıcı sistemi ile sabitleyebilirsiniz. Uzun eşyaların sabitlenmesi için de uygundur.

❗ İç tavan taşıyıcı sistemine azami olarak 50 kg yük yüklenebilir.

İç tavan taşıyıcı sistemi, aşağıda belirtilen bileşenlerden oluşur:

- Tavan rayları ① araç tavanına sabitlenmiştir.
- Tavan raylarına vidalanmış olan ve sonradan sökülebilen taşıyıcı raylar ②.
- Bir taşıyıcı ray ②, bir çift sürgü ④ ile donatılmıştır. Çift sürgü ④, asılı kemer kayışı ⑤ ile hareket ettirilebilir. Yük ⑥, kemer kayışında ⑤ istiflenir ve bağlanır.
- Yükün, iki üst bağlantı elemanı ile ③ sürüş yönüne doğru ve sürüş yönüne karşı emniyete alınması gerekir.

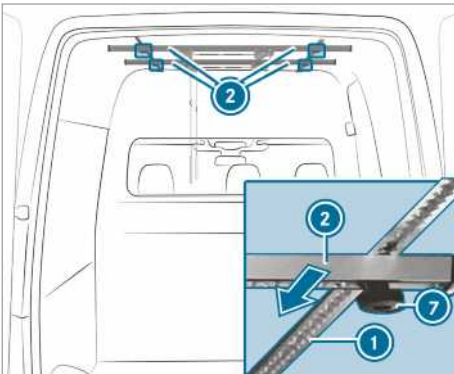

▶ **Taşıyıcı rayların hareket ettirilmesi:** Yıldız tırtıllı somunları ⑦ biraz çözülene kadar sola doğru gevşetin.

▶ Taşıyıcı rayı ② tavan rayı ① boyunca istediğiniz pozisyona kaydırın.

▶ Yıldız tırtıllı somunu ⑦ saat yönünde çevirin.

▶ Taşıyıcı rayın sıkıca yerleşip yerleşmediğini kontrol edin.

Sürgünün hareket ettirilmesi

⚠ **UYARI** Yeterince emniyete alınmamış bagaj yükü nedeniyle yaralanma tehlikesi

İç tavan taşıyıcı sisteminin kaydırma kızıağı doğru bir şekilde sabitlenmediyse bagaj yükü çözülebilir, düşebilir ve örneğin yükleme alanını yüklerken veya boşaltırken etraftaki kişileri yaralayabilir.

▶ Kaydırma kızıağını daima doğru bir şekilde sabitleyin.

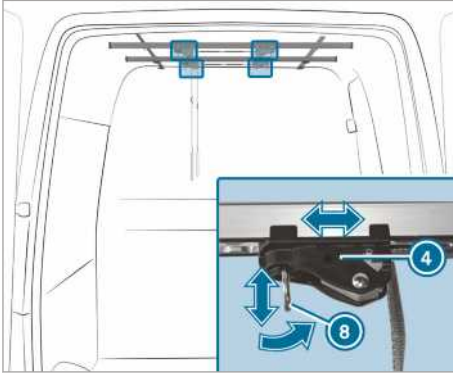

İ Sürgünün 4 halkası 8 daima 90° açıyla taşıyıcı rayda 2 durmalıdır, böylelikle sürgü 4 doğru şekilde kilitlenebilir.

► Sürgünün halkası 90° açıyla taşıyıcı

rayda durduğunda: Sürgünün 8 halkası 4 aşağı doğru çekin ve aynı zamanda sürgüyü 4 istediğiniz pozisyona çekin.

► Ardından, halkayı 8 istediğiniz pozisyonda bırakın.

► Sürgü 4 kendini kilitleyene kadar sürgüyü 4 biraz daha taşıyıcı ray 2 üzerinde hareket ettirin.

► Sürgünün halkası, taşıyıcı raya paralel konumda olduğunda: Sürgüyü 4 istediğiniz pozisyona hareket ettirin.

► Sürgünün 4 halkasını 8 90° açıyla taşıyıcı ray 2 üzerine yerleştirin. Sürgü 4 kilitlenir.

Kemer kayışının ayarlanması

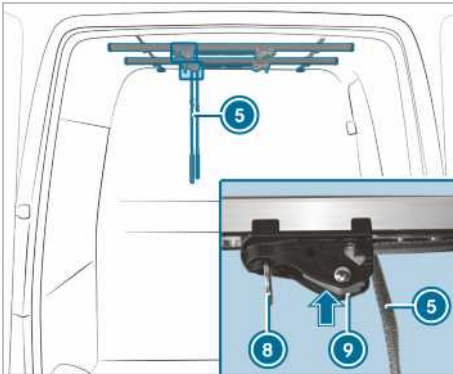

► Sürgünün mandalına 9 basın ve basılı tutun.

► Kemer kayışını 5 çekin veya gevşetin.

► Sürgünün mandalını 9 bırakın.

İ Yükü emniyete alırken ve çözerken yükün altında durmamaya dikkat edin.

Bagaj yükünün emniyete alınması ve çözülmesi

► **Yükün emniyete alınması:** Yükü, taşıyıcı raylardaki kemer kayışına yerleştirin.

► Yükü ayırma paneline yakın bir şekilde yerleştirin.

► Kemer kayışını 5 sıkın.

► Yükün sıkıca yerleşip yerleşmediğini kontrol edin.

► **Yükün çözülmesi:** Sürgünün 9 mandalına basın ve basılı tutun.

► Sürgünün halkasını 8 aşağı doğru çekin ve aynı zamanda sürgüyü yükten uzaklaştırın.

► Kemer kayışını 5 çözün ve aynı zamanda yükün kemer kayışından düşmemesine dikkat edin.

► Yükü, kemer kayışlarından alın.

Sabitleme halkalarının takılması



► Sabitleme halkasını 11 sabitleme halkasının boyuna eksenine 12 paralel konuma çevirin.

► Sabitleme halkasını 12 işaret parmağı ve orta parmağınızın arasında tutun ve baş parmağınızı sabitleme halkasından 11 geçirerek ortadaki basma noktasına yerleştirin.

► Baş parmağınızla kilitleme pimini dayanak noktasına kadar aşağı doğru bastırın.

► Sabitleme halkasını 12 bagaj yükünün yakınına taşıyıcı rayın kilidine 2 bastırın ve yaklaşık 12 mm hareket ettirin.

► Baş parmağınızı basma noktasından çekin ve sabitleme halkasını 12 yerine oturana kadar hareket ettirin.

- ▶ Sabitleme halkasını ⑪ sabitleme halkasının boyuna eksenine ⑫ çapraz bir konuma getirin.
- Sabitleme halkası ⑫ emniyete alınmıştır.

Sabitleme halkasının sökülmesi

- ▶ Sabitleme halkasını ⑪ sabitleme halkasının boyuna eksenine ⑫ paralel konuma çevirin.
- ▶ Sabitleme halkasını ⑫ takma işleminde belirtildiği gibi tutun ve baş parmağınızla kilitleme pimini dayanak noktasına kadar aşağı doğru bastırın.
- ▶ Sabitleme halkasını ⑫ hareket ettirin ve taşıyıcı yayın kilidinden ② geçirerek aşağı doğru çekin.

Üst bağlantı elemanının sabitlenmesi

⚠ UYARI Yanlış şekilde emniyete alınmış bagaj yükü nedeniyle yaralanma tehlikesi

Üst bağlantı elemanlarının kancaları kaydırma kazağının halkalarına sabitlendiğinde kaydırma kazaıkları çözülebilir. Bagaj yükü çözülebilir, düşebilir ve örneğin yükleme alanını yüklerken veya boşaltırken etraftaki kişileri yaralayabilir.

- ▶ Üst sabitleme elemanının kancalarını yalnızca sabitleme halkalarına takın.

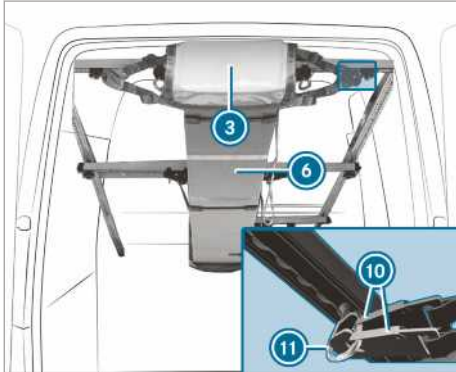

- ① Üst bağlantı elemanının kancaları ③ sadece sabitleme halkalarına ⑪ takılabilir.
- ▶ Yükün sıkıca yerleşip yerleşmediğini kontrol edin.
- ▶ **Üst bağlantı elemanının sabitlenmesi:** Üst bağlantı elemanını ③ bagaj yükünün ⑥ her iki tarafında gerin ve üst bağlantı elemanının iki kancasını ⑩ sabitleme halkalarına ⑪ asın.

Davlumbazın yüklenmesi

"Yüklemeye dair hatırlatmalar" bölümündeki önemli emniyet hatırlatmalarını dikkate alın (→ Sayfa 77).

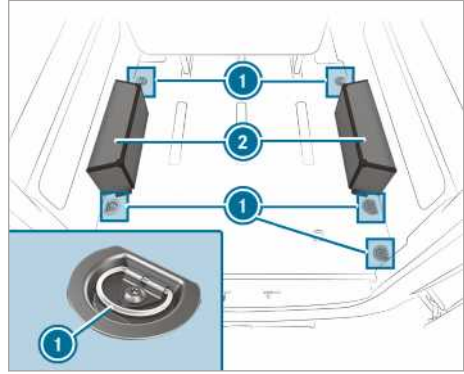

- ▶ Cisimleri davlumbazın ② üzerine yerleştirin ve gerdirmе halkaları ① (→ Sayfa 272) üzerinden bağlayın.

① Davlumbaz 150 kg ile yüklenebilir.

Servis aralığı göstergesi ASSYST PLUS

ASSYST PLUS servis aralığı göstergesinin fonksiyonu

Servis aralığı göstergesi ASSYST PLUS, gösterge ekranında sizi bir sonraki servis zamanına kadar kalan süre veya kalan sürüş mesafesi hakkında bilgilendirir.

Direksiyonun sol tarafındaki geri tuşu ile servis mesajını kaldırabilirsiniz.

Araçınızın servisi ile ilgili bilgileri yetkili bir servisten, örneğin Mercedes-Benz yetkili servisinden edinebilirsiniz.

Servis zamanının gösterilmesi

Araç bilgisayarı:

→ Servis → ASSYST PLUS

Sonraki servis zamanı gösterilir.

▶ **Görüntüden çıkılması:** Direksiyon simidinin sol tarafındaki geri tuşuna basın.

Aşağıda belirtilen konuyu da dikkate alın:

- Araç bilgisayarına kumanda edilmesi (→ Sayfa 182)

Servis çalışmalarının düzenli olarak yürütülmesi

HATIRLATMA Servis zamanına uyulmamasından kaynaklanan erken aşınma

Zamanında veya tam olarak yapılmayan servis çalışmaları araçta aşırı aşınmaya ve hasarlara neden olabilir.

- ▶ Öngörülen servis aralıklarına her zaman uyun.
- ▶ Öngörülen servis çalışmalarının bir yetkili serviste yapılmasını sağlayın.

Özel servis işlemleri

Öngörülen servis aralığı aracın normal işletimine uyarlanmıştır. Daha ağır çalışma koşullarında veya aracın daha yoğun kullanılması durumunda servis çalışmaları, öngörülenden daha sık aralıklarla yapılmalıdır.

Ağır çalışma koşullarına örnekler:

- Sık sık ara stoplar yapılan düzenli şehir içi sürüşler
- Başlıca kısa mesafeli kullanım

- Dağlarda veya kötü yol koşullarında sık kullanım
- Sık ve uzun süreli rölantide çalışma
- Yüksek toz oluşumu ve/veya sık hava sirkülasyonu modunda çalışma

Bu veya benzeri çalışma koşullarında örn. iç mekan filtresinin, motor havası filtresinin, motor yağının ve yağ filtresinin daha sık değiştirilmesini sağlayın. Ağır koşullarda lastikler daha sık kontrol edilmelidir. Ayrıntılı bilgileri bir yetkili servisten edinebilirsiniz.

Akü kutup başları sökülü halde bekleme süreleri

ASSYST PLUS servis aralığı göstergesi, servis zamanını sadece akü kutup başları bağlıyken hesaplar.

▶ Akü kutup başlarını sökmeden önce gösterge ekranında servis zamanını görüntüleyin ve not edin (→ Sayfa 278).

Motor odası

Motor kaputunun açılması ve kapatılması

⚠ UYARI Seyir esnasında, kilidi açık durumdaki bir motor kaputundan kaynaklanan kaza tehlikesi

Kilidi açık durumdaki bir motor kaputu, seyir esnasında açılabilir ve görüşünüzü engelleyebilir.

- ▶ Motor kaputu kilidini seyir esnasında asla açmayın.
- ▶ Her sürüşten önce, motor kaputunun kilitli olduğundan emin olun.

⚠ UYARI Motor kaputu açılırken yanma tehlikesi

Motor aşırı ısındığında veya motor odasındaki bir yangında motor kaputunu açarsanız, sıcak gazlar veya dışarı çıkan diğer işletme maddeleri ile temas edebilirsiniz.

- ▶ Motor kaputunu açmadan önce aşırı ısınmış olan motorun soğumasını bekleyin.
- ▶ Motor odasındaki bir yangında motor kaputunu kapalı tutun ve itfaiyeyi haberdar edin.

⚠ UYARI Hareket eden parçalardan kaynaklanan yaralanma tehlikesi

Motor odasındaki belirli bileşenler, kontak kapalıyken de çalışmaya devam edebilir veya aniden tekrar çalışabilir, örneğin radyatörün fanı.

Motor odasında çalışmalar yapmadan önce aşağıda belirtilenleri dikkate alın:

- ▶ Kontaklı kapatın.
- ▶ Elinizi hareket eden yapı parçalarının tehlike alanına, örneğin fanın dönme alanına hiçbir zaman sokmayın.
- ▶ Takılarınızı ve saatlerinizi çıkartın.
- ▶ Giysi parçalarınızı ve saçlarınızı hareket eden parçalardan uzak tutun.

⚠ UYARI Gerilim altındaki yapı parçalarına dokunulmasından kaynaklanan yaralanma tehlikesi

Ateşleme sistemi ve yakıt püskürtme sistemi, yüksek gerilim ile çalışır. Gerilim altındaki yapı parçalarına dokunmanız durumunda, elektrik akımına kapılıbilirsiniz.

- ▶ Kontak açıkken ateşleme sisteminin ve yakıt püskürtme sisteminin yapı parçalarına hiçbir zaman dokunmayın.

Yakıt püskürtme sisteminin gerilim taşıyan yapı parçaları arasında, örneğin enjektörler yer almaktadır.

Ateşleme sisteminin gerilim taşıyan yapı parçaları arasında, örneğin aşağıdaki bileşenler yer almaktadır:

- Endüksiyon bobini
- Buji soketi
- Kontrol prizi

⚠ UYARI Motor odasındaki sıcak yapı parçalarından kaynaklanan yanma tehlikesi

Motor odasındaki belirli yapı parçaları, örneğin motor, radyatör ve egzoz tertibatının parçaları çok sıcak olabilir.

- ▶ Motoru soğumaya bırakın ve sadece aşağıda belirtilen yapı parçalarına dokunun.

Motor odasında herhangi bir işlem yapmanız gerektiğinde yalnızca aşağıdaki yapı parçalarına dokunun:

- Motor kaputu
- Motor yağı dolum ağı kapağı
- Silecek suyu kabı kapağı
- Soğutma maddesi dengeleme kabı kapağı

⚠ UYARI Motor kaputu açık durumdayken cam sileceklerinin kullanılmasından kaynaklanan yaralanma tehlikesi

Cam silecekleri, motor kaputu açıkken hareket ederse, silecek kollarına sıkışabilirsiniz.

- ▶ Motor kaputunu açmadan önce cam sileceklerini ve kontaklı her zaman kapatın.

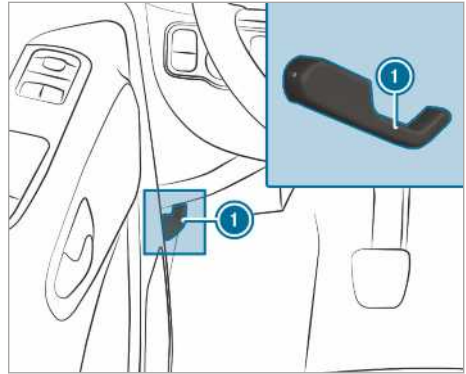

- ▶ Aracı trafik açısından güvenli ve olabildiğince yatay bir şekilde durdurun.
- ▶ Motoru durdurun.
- ▶ Aracı kaymaya karşı emniyete alın.

⚠ UYARI Motor kaputu açıldığında yaralanma tehlikesi

Motor kaputu, açılırken aniden son konuma düşebilir.

Motor kaputunun hareket alanındaki kişiler için yaralanma tehlikesi söz konusudur!

- ▶ Motor kaputunu bırakmadan önce, desteğin tutucuya sıkıca oturduğundan emin olun.
- ▶ Motor kaputunu, ancak hareket alanında hiç kimse bulunmuyorsa açın.

- ▶ **Açılması:** Motor kaputu kilidini açmak için tutamaktan ① çekin.
- ▶ Aralıktan motor kaputu emniyetinin tutamağını kavrayıp yukarı itin.

- ▶ Motor kaputunu açın ve tutun.

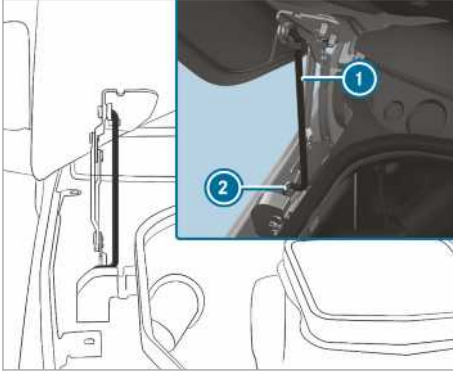

- ▶ Motor kaputundaki tutucuda bulunan desteği ① çekin ve aşağı doğru uzatın.
- ▶ Desteği alttaki tutucunun içine yerleştirin ②.

⚠ UYARI Motor odasında veya egzoz tertibatında yanıcı maddeler nedeniyle yangın tehlikesi

Motor odasında unutulmuş üstübler veya diğer yanıcı maddeler motorun veya egzoz tertibatının sıcak parçalarına temas ederek tutuşabilir.

- ▶ Bakım işlemlerini tamamladıktan sonra motor odasında veya egzoz tertibatında yanıcı herhangi bir yabancı madde kalmadığından emin olun.

⚠ UYARI Motor kaputu açılırken ve kapatılırken kaza ve yaralanma tehlikesi

Motor kaputu, açılırken ve kapatılırken aniden son konuma düşebilir.

Motor kaputunun hareket alanındaki kişiler için yaralanma tehlikesi söz konusudur!

- ▶ Motor kaputunu, ancak hareket alanında hiç kimse bulunmuyorsa açın ve kapatın.

! HATIRLATMA Motor kaputunun hasar görmesi

Motor kaputu elle bastırıldığında hasar görülebilir.

- ▶ Motor kaputunu kapatmak için belirli bir yükseklikten aşağı bırakın.

- ▶ **Kapatılması:** Motor kaputunu hafifçe kaldırın.
- ▶ Desteği ① motor kaputundaki tutucuya itin ve hafifçe bastırarak yerine oturtun.
- ▶ Motor kaputunu indirin ve yaklaşık 15 cm yükseklikten aşağıya bırakın.
- ▶ Motor kaputu bir miktar kaldırılabiliyorsa, motor kaputunu tekrar açın ve doğru şekilde yerine oturana kadar yaklaşık 20 cm yükseklikten aşağıya bırakın.

Motor yağı

Motor yağı seviyesinin araç bilgisayarı ile kontrol edilmesi

Ön koşullar

- Araç, bir ölçüm sırasında düz bir zeminde duruyor olmalıdır.
- Motor kaputu açılmamış olmalıdır.
- Sürüş profiline bağlı olarak, ancak 30 dakika kadar bir sürüş süresinden sonra ve kontak açık durumdayken yağ seviyesinin gösterimi mümkündür.

Araç bilgisayarı:

➔ Servis ➔ Motor yağı seviyesi:

Aşağıdaki mesajlardan biri çok fonksiyonlu ekranda görünür:

- ▶ **Motor yağı seviyesi Ölçüm devam ediyor:** Yağ seviyesini ölçmek henüz mümkün değil. En fazla 30 dakikalık sürüş süresinden sonra soruyu tekrarlayın.
- ▶ **Motor yağı seviyesi doğru** ve çok fonksiyonlu ekrandaki yağ seviyesi göstergesinin çubuğu yeşil ve "min" ve "maks" arasında: Yağ seviyesi normal.
- ▶ **Motor yağı seviyesi için motoru çalıştırarak ısıtın:** Motoru, çalışma sıcaklığına kadar ısıtın.
- ▶ **Motor yağı seviyesi Ölçüm için aracı düz bir zemine park edin:** Aracı düz bir yerde park edin.
- ▶ **Motor yağı seviyesi 1,0 l ilave edin** ve çok fonksiyonlu ekrandaki yağ seviyesi göstergesinin çubuğu turuncu ve "min" seviyesinin altında: 1 l Motor yağı doldurun.
- ▶ **Motor yağı seviyesini düşürün** ve çok fonksiyonlu ekrandaki yağ seviyesi göstergesinin çubuğu turuncu ve "maks" seviyesinin üzerinde: Fazla olan motor yağını boşaltın. Bir yetkili servise başvurun.

- ▶ **Motor yağ seviyesi için kontağı açın:** Motor yağı seviyesini kontrol etmek için kontağı açın.
 - ▶ **Motor yağ seviyesi Sistem çalışmıyor:** Sensör arızalı veya takılı değil. Bir yetkili servise başvurun.
 - ▶ **Motor yağ seviyesi şu an çalışmıyor:** Motor kaputunu kapatın.
- ❗ Soğuk yağ seviyesi göstergesi olan araçlar: Araç uzun süre kullanılmadığında yağ seviyesi otomatik olarak çok fonksiyonlu ekranda gösterilir. Motor yağı seviyesinin ölçülmesi mümkün değilse buna ilişkin bir mesaj görünür.

Motor yağı doldurma

⚠ UYARI Motor odasındaki sıcak yapı parçalarından kaynaklanan yanma tehlikesi

Motor odasındaki belirli yapı parçaları, örneğin motor, radyatör ve egzoz tertibatının parçaları çok sıcak olabilir.

- ▶ Motoru soğumaya bırakın ve sadece aşağıda belirtilen yapı parçalarına dokunun.

⚠ UYARI Motor kaputu açılırken yanma tehlikesi

Motor aşırı ısındığında veya motor odasındaki bir yangında motor kaputunu açarsanız, sıcak gazlar veya dışarı çıkan diğer işletme maddeleri ile temas edebilirsiniz.

- ▶ Motor kaputunu açmadan önce aşırı ısınmış olan motorun soğumasını bekleyin.
- ▶ Motor odasındaki bir yangında motor kaputunu kapalı tutun ve itfaiyeyi haberdar edin.

Motor odasında herhangi bir işlem yapmanız gerektiğinde yalnızca aşağıdaki yapı parçalarına dokunun:

- Motor kaputu
- Motor yağı dolum ağzı kapağı
- Silecek suyu kabı kapağı
- Soğutma maddesi dengeleme kabı kapağı

⚠ UYARI Motor yağından kaynaklanan yangın ve yaralanma tehlikesi

Motor yağı, motor odasının sıcak yapı parçalarına ulaşırsa, yanabilir.

- ▶ Dolum ağzının yanına motor yağının ulaşmayacağından emin olun.

- ▶ Aracı çalıştırmadan önce, motoru soğumaya bırakın ve motor yağı ile kirlenmiş yapı parçalarını iyice temizleyin.

❗ HATIRLATMA Yanlış yağ filtresi, yağ veya katkı maddesinin kullanımı motor hasarlarına sebep olur

- ▶ Motor yağını veya yağ filtresini, belirtilen servis aralıkları için gerekli olanlardan farklı spesifikasyonlarda kullanmayın.

Mercedes-Benz , orijinal veya test edilmiş yedek ve servis parçaları kullanmanızı önerir.

- ▶ Gereken değişim aralıklarını uzatmak için motor yağını veya yağ filtresini değiştirmeyin.
- ▶ Katkı maddesi kullanmayın.
- ▶ Yağ değişimi için gereken servis aralığı talimatlarına uyun.

❗ HATIRLATMA Çok fazla doldurulan motor yağından kaynaklanan hasarlar

Çok fazla motor yağı motora veya katalizatöre hasar verebilir.

- ▶ Fazla doldurulan motor yağının yetkili bir serviste boşaltılmasını sağlayın.

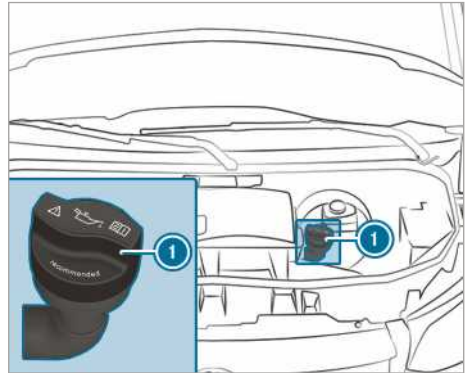

Motor OM651

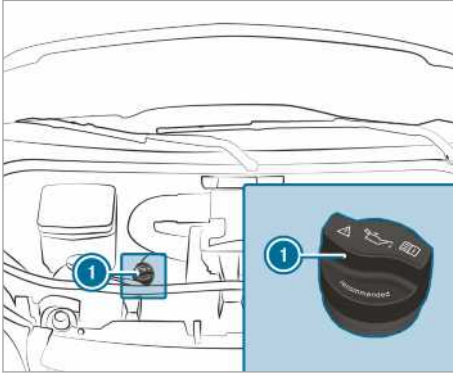

Motor OM642

- ▶ Kapağı ① sola çevirin ve çıkartın.
- ▶ Motor yağını doldurun.
- ▶ Kapağı ① yerleştirin ve yerine oturana kadar sağa çevirin.
- ▶ Yağ seviyesini yeniden kontrol edin (→ Sayfa 280).

Soğutma maddesi seviyesinin kontrol edilmesi

⚠ UYARI Motor odasındaki sıcak yapı parçalarından kaynaklanan yanma tehlikesi

Motor odasındaki belirli yapı parçaları, örneğin motor, radyatör ve egzoz tertibatının parçaları çok sıcak olabilir.

- ▶ Motoru soğumaya bırakın ve sadece aşağıda belirtilen yapı parçalarına dokunun.

Motor odasında herhangi bir işlem yapmanız gerektiğinde yalnızca aşağıdaki yapı parçalarına dokunun:

- Motor kaputu
- Motor yağı dolum ağız kapağı
- Silecek suyu kabı kapağı
- Soğutma maddesi dengeleme kabı kapağı

⚠ UYARI Motor kaputu açılırken yanma tehlikesi

Motor aşırı ısındığında veya motor odasındaki bir yangında motor kaputunu açarsanız, sıcak gazlar veya dışarı çıkan diğer işletme maddeleri ile temas edebilirsiniz.

- ▶ Motor kaputunu açmadan önce aşırı ısınmış olan motorun soğumasını bekleyin.
- ▶ Motor odasındaki bir yangında motor kaputunu kapalı tutun ve itfaiyeyi haberdar edin.

⚠ UYARI Sıcak durumdaki soğutma maddesinden kaynaklanan haşlanma tehlikesi

Motor soğutma sistemi özellikle sıcak motorda basınç altındadır. Kapağı açarsanız, dışarı fişkıran sıcak soğutma maddesinden dolayı haşlanabilirsiniz.

- ▶ Kapak açılmadan önce, motoru soğumaya bırakın.
- ▶ Açarken eldiven ve koruyucu gözlük kullanın.
- ▶ Basıncı tahliye etmek için kapağı yavaşça açın.

Soğutma maddesi seviyesini kontrol etmeden ve soğutma maddesi doldurmadan önce motoru ve soğutma sistemini soğumaya bırakın.

⚠ HATIRLATMA Soğutma maddesi nedeniyle boyada hasarlar

Boyalı yüzeylere soğutma maddesi temas ettiğinde boya hasar görebilir.

- ▶ Soğutma maddesini dikkatli doldurun.
- ▶ Dökülen soğutma maddesini silin.

Soğutma maddesi seviyesinin kontrol edilmesi

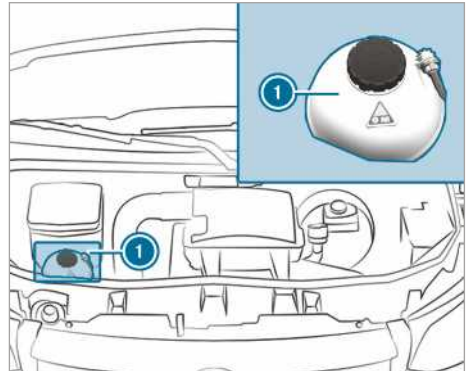

Soğutma maddesi dengeleme kabı (örnek)

- ▶ Aracı düz bir zemine park edin.
- ▶ Motor kaputunu açın (→ Sayfa 278).
- ▶ Soğutma maddesi dengeleme kabının ① kapağını yavaşça yarım tur sola çevirin ve fazla basıncı boşaltın.
- ▶ Soğutma maddesi dengeleme kabının ① kapağını tamamen açın ve kapağı çıkarın.
- ▶ Soğutma maddesinin seviyesini kontrol edin. Soğutma maddesi dengeleme kabındaki soğutma maddesi, MAX işaretine kadar mevcutsa soğutma maddesinin miktarı yeterlidir.

Soğutma maddesinin ilave edilmesi

- ▶ Soğutma maddesi dengeleme kabındaki MAX işaretine kadar soğutma maddesi doldurun.

Motorun soğutma sisteminde hasar oluşmasını önlemek için sadece Mercedes-Benz tarafından onaylanmış olan soğutma maddesi kullanın.

- ▶ Soğutma maddesi dengeleme kabının ① kapağını takın ve sağa çevirerek sıkın.
- ▶ Motoru çalıştırın.
- ▶ Yaklaşık beş dakika sonra motoru tekrar kapatın ve soğumasını bekleyin.
- ▶ Soğutma maddesinin seviyesini tekrar kontrol edin ve gerekirse soğutma maddesi doldurun.
- ① Soğutma maddesi ile ilgili ek bilgileri dikkate alın (→ Sayfa 356).

Cam yıkama tertibatının doldurulması

⚠ UYARI Motor odasındaki sıcak yapı parçalarından kaynaklanan yanma tehlikesi

Motor odasındaki belirli yapı parçaları, örneğin motor, radyatör ve egzoz tertibatının parçaları çok sıcak olabilir.

- ▶ Motoru soğumaya bırakın ve sadece aşağıda belirtilen yapı parçalarına dokunun.

Motor odasında herhangi bir işlem yapmanız gerektiğinde yalnızca aşağıdaki yapı parçalarına dokunun:

- Motor kaputu
- Motor yağı dolum ağız kapağı
- Silecek suyu kabı kapağı
- Soğutma maddesi dengeleme kabı kapağı

⚠ UYARI Motor kaputu açılırken yanma tehlikesi

Motor aşırı ısındığında veya motor odasındaki bir yangında motor kaputunu açarsanız, sıcak gazlar veya dışarı çıkan diğer işletme maddeleri ile temas edebilirsiniz.

- ▶ Motor kaputunu açmadan önce aşırı ısınmış olan motorun soğumasını bekleyin.
- ▶ Motor odasındaki bir yangında motor kaputunu kapalı tutun ve itfaiyeyi haberdar edin.

⚠ UYARI - Cam yıkama maddesi konsantresinden kaynaklanan yangın ve yaralanma tehlikesi

Cam yıkama maddesi konsantresi kolay tutuşabilir. Motorun veya egzoz tertibatının sıcak yapı parçalarına ulaşırsa, yanabilir.

- ▶ Dolum ağzının yanına herhangi bir cam yıkama maddesi konsantresinin ulaşamayacağından emin olun.

Yıkama suyunun ilave edilmesi

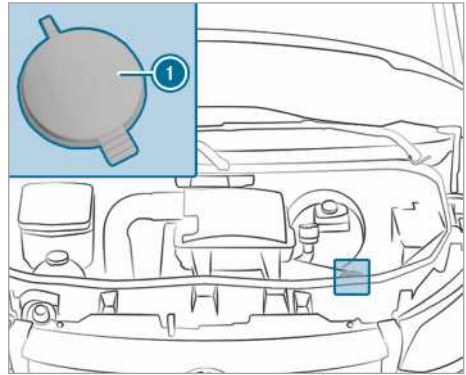

Yıkama suyu kabı (örnek)

- ▶ Yıkama suyunu bir kaptaki doğru karışım oranında önceden karıştırın.
- ▶ Aracı düz bir zemine park edin ve kaymaya karşı emniyete alın (→ Sayfa 146).
- ▶ Motor kaputunu açın (→ Sayfa 278).
- ▶ Yıkama suyu kabının kapağını ① kulaktan çekerek açın.
- ▶ Önceden karıştırdığınız yıkama suyunu ilave edin.

- ▶ Kapağı ① duyulabilir şekilde yerine oturana kadar dolum ağzına bastırın.
- ▶ Motor kaputunu kapatın (→ Sayfa 278).
- ① Cam yıkama maddesi ile ilgili diğer bilgileri dikkate alın (→ Sayfa 356)

Hava emiş kutusunun su tahliye valfinin temizlenmesi

▲ UYARI Hareket eden parçalardan kaynaklanan yaralanma tehlikesi

Motor odasındaki belirli bileşenler, kontak kapalıyken de çalışmaya devam edebilir veya aniden tekrar çalışabilir, örneğin radyatörün fanı.

Motor odasında çalışmalar yapmadan önce aşağıda belirtilenleri dikkate alın:

- ▶ Kontaklı kapatın.
- ▶ Elinizi hareket eden yapı parçalarının tehlike alanına, örneğin fanın dönme alanına hiçbir zaman sokmayın.
- ▶ Takılarınızı ve saatlerinizi çıkartın.
- ▶ Giysi parçalarınızı ve saçlarınızı hareket eden parçalardan uzak tutun.

▲ UYARI Motor odasındaki sıcak yapı parçalarından kaynaklanan yanma tehlikesi

Motor odasındaki belirli yapı parçaları, örneğin motor, radyatör ve egzoz tertibatının parçaları çok sıcak olabilir.

- ▶ Motoru soğumaya bırakın ve sadece aşağıda belirtilen yapı parçalarına dokunun.

Motor odasında herhangi bir işlem yapmanız gerektiğinde yalnızca aşağıdaki yapı parçalarına dokunun:

- Motor kaputu
- Motor yağı dolum ağzı kapağı
- Silecek suyu kabı kapağı
- Soğutma maddesi dengeleme kabı kapağı

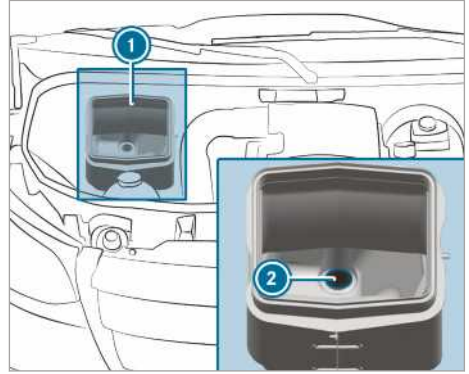

- ▶ Motor kaputunu açın (→ Sayfa 278).
- ▶ Hava emiş kutusunun ① su tahliye valfindeki ② kirlenmeleri temizleyin.

Yakıt filtresindeki suyun tahliye edilmesi

▲ UYARI Yakıttan dolayı yangın ve patlama tehlikesi

Yakıtlar kolayca tutuşabilir.

- ▶ Ateş, açık ışık, sigara ve kıvılcımlardan kaçınınız.
- ▶ Yakıt doldurmadan önce motoru ve mevcutsa ilave kaloriferi kapatın.

▲ UYARI Yakıttan dolayı yangın ve patlama tehlikesi

Yakıtlar kolayca tutuşabilir. Sıcak yapı parçaları ile temas durumunda yangın ve patlama tehlikesi oluşur.

- ▶ Motoru ve egzoz tertibatını soğumaya bırakın.

! **HATIRLATMA** Yakıt filtresindeki suyun geç tahliye edilmesinden dolayı oluşan motor hasarları

Dizel motorlu araçlar: Yakıt filtresindeki suyun geç tahliye edilmesi motorda hasarlara yol açabilir.

 kontrol lambası yandığında yakıt filtresinin suyunu derhal tahliye edin.

ÇEVRE HATIRLATMASI Çevreye uygun olmayan şekilde imha edilmesinden dolayı çevre kirliliği

► Su-yakıt karışımını çevreye uygun şekilde imha edin.

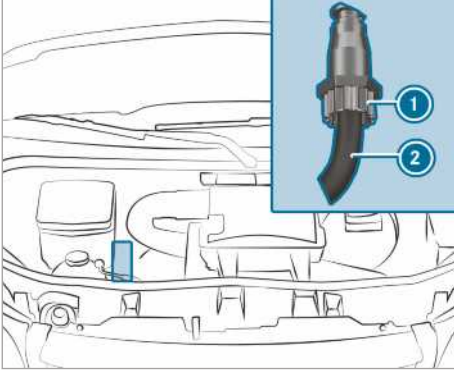

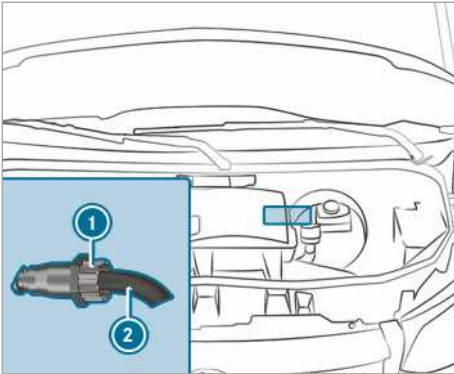

Motor OM642

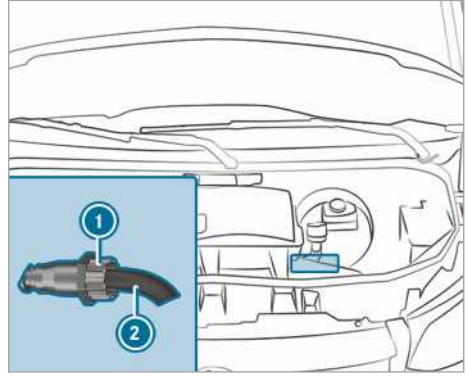

OM651 ön tekerleklerden tahrik



OM651 arka tekerleklerden tahrik

- Aracı, trafiği tehlikeye sokmayacak şekilde durdurun ve kaymaya karşı emniyete alın.
- İlave kaloriferi kapatın (→ Sayfa 109).
- Motoru durdurun.
- Motor kaputunu açın (→ Sayfa 278).
- Tahliye hortumunun ② altına uygun bir toplama kabı yerleştirin.
- Konağı açın.
- Tahliye hortumundan ② su-yakıt karışımı gelene kadar tahliye civatasını ① açın.
- Yaklaşık 0,2 l su-yakıt karışımı toplanır toplanmaz tahliye civatasını ① kapatın.
- 30 saniye sonra elektrikli yakıt pompası, su-yakıt karışımı tahliyesini otomatik olarak durdurur.
- Su tahliye işleminden sonra konağı kapatın.
- Toplanan su-yakıt karışımını çevreye uygun şekilde, örneğin yetkili bir serviste imha edin.
- Tahliye civatasının ① sıkılıp sıkılmadığını kontrol edin.
- Motor çalışır durumdayken tahliye civatası ① gevşekse tahliye hortumundan ② yakıt kaybedersiniz.
- Motor kaputunu kapatın (→ Sayfa 278)
-  **Su tahliye işleminden sonra kontrol lambası sönmezse:** Yakıt filtresindeki suyu tekrar tahliye edin.
-  **İkinci su tahliye işleminden sonra kontrol lambası sönmezse:** Yetkili bir servise başvurun.

Mercedes-Benz , yakıt filtresi su tahliye işleminin yetkili bir servis tarafından yapılmasını tavsiye etmektedir.

Temizlik ve bakım**Aracın yıkama tesisinde yıkanması ile ilgili hatırlatmalar**

⚠ UYARI Araç yıkaması sonrasında az olan frenleme etkisinden kaynaklanan kaza tehlikesi

Bir araç yıkaması sonrasında frenlerinizin frenleme etkisi azalır.

▶ Araç yıkamasından sonra araç, tam frenleme etkisi tekrar sağlanana kadar, trafik akışı dikkate alınarak dikkatli şekilde frenlenmelidir.

Yıkama tesisinin araç büyüklüğüne uygun olmasına dikkat edin.

Yıkama tesisinde araç yıkama öncesi dış aynaları kapatın ve mevcut ise araçta bulunan anteni çıkarın. Aksi durumda dış aynalar, anten veya araç hasar görebilir.

Yıkama tesisi çıkışında dış aynaların tekrardan açıldığına ve mevcut ise araçta bulunan antenin tekrar monte edildiğine dikkat ediniz.

Aracınızda meydana gelebilecek hasarları önlemek için yıkama tesisi kullanımını öncesi bunları dikkate alın:

- Yan camlar ve sürgülü cam tamamen kapalıdır.
- Havalandırma ve kalorifer fanı kapalıdır.
- Cam sileceği şalteri  pozisyonundadır.

Kaba kirlenmeleri aracı yıkama tesisine getirmeden önce temizleyin.

i Yıkamadan sonra ön cam ve silecek lastiğinden vaksı temizlerseniz iz oluşumunu ve sileceklerin oluşturduğu sesleri azaltmış olursunuz.

Yüksek basınçlı temizleme makinesi kullanımı ile ilgili hatırlatmalar

⚠ UYARI Yuvarlak püskürtme başlıklı yüksek basınçlı temizleyicilerin kullanımından kaynaklanan kaza tehlikesi

Yuvarlak püskürtme başlığının (kir gidericileri) su hüzmesi, lastiklerde veya yürüyen aksam parçalarında gözle görülmesi mümkün olmayan hasarlara neden olabilir.

Bu tür hasar gören bileşenler beklenmedik şekilde devre dışı kalabilir.

- ▶ Aracı temizlemek için yuvarlak püskürtme başlıklı, yüksek basınçlı temizleyiciler kullanmayın.
- ▶ Hasarlı lastiklerin veya yürüyen aksam parçalarının derhal yenilenmesini sağlayın.

Araç iç mekanında hiçbir şekilde yüksek basınçlı temizleme makinesi kullanmayın. Yüksek basınçlı temizleme makinesi tarafından oluşturulan basınçlı su miktarı ve buna bağlı olarak oluşan su buharı araca ciddi hasar verebilir.

Aracınızın yüksek basınçlı yıkama makinesi kullanımını sırasında hasar görmemesi için aşağıdaki uyarıları dikkate alın:

- Araca, 25° düz püskürtme başlıklarında, kir sökücü memelerde 30 cm ve yuvarlak püskürtme başlıklarında 70 cm asgari mesafelere uyun ve makine üreticisinin işletme talimatını dikkate alın.
- Yüksek basınçlı temizleme makinesinin memesini, lastikler, boşluklar, elektronik yapı parçaları, piller, ampul ve havalandırma boşlukları gibi hassas parçalara doğru tutmayın.
- Geri sürüş kamerasında asgari mesafeye 50 cm uyun.

Aracı elle yıkama

Lütfen yasal düzenlemeleri dikkate alın, örneğin bazı ülkelerde elle yıkamaya sadece özel olarak belirlenen yıkama alanlarında izin verilir. Bu durumda, elle yıkamanın özel olarak belirlenmiş bu yıkama alanlarının birinde gerçekleştiğinden emin olun.

- ▶ Hafif bir temizlik maddesi, örneğin oto şampuanı kullanın.
- ▶ Aracı ılık su ve yumuşak araba süngeri ile yıkayın. Bu esnada aracınızı doğrudan güneş ışınlarına maruz bırakmayın.
- ▶ Aracı dikkatlice su ile püskürtün ve deri bez ile kurulayın. Suyu doğrudan hava giriş izgarasına tutmamaya dikkat edin. Bu sırada fanı çalıştırmayın.
- ▶ Temizlik maddesinin araba üzerinde kurumasına dikkat edin.

Kış başında tüm yol tuzu çökelmelerini hemen ve titizlikle temizleyin.

Boya ve mat boya bakımı ile ilgili hatırlatmalar

! **HATIRLATMA** Yetersiz bakıma bağlı boya hasarları ve korozyon

Kuş pisliği veya diğer kalıntılardan kaynaklı kirler hızlı bir şekilde ve tam anlamıyla temiz-

lenmezse, boya hasarına ve sonrasında korozyona yol açabilirler.

► Boya ve mat boyadaki kirleri olası en kısa sürede iyice temizleyin.

Aşağıda belirtilen hatırlatmaları dikkate alın:

	Temizlik ve bakım hatırlatmaları	Boya hasarlarını önleme
Boya	<ul style="list-style-type: none"> Böcek kalıntıları: Bir böcek temizleyicisiyle kalıntıları yumuşatın ve ardından silin. Kuş pisliği: Suyu yumuşatın ve ardından silin. Soğutma maddeleri, ağaç reçineleri, yağlar, yakıt ve gresler: Temizlik maddesine veya çakmak gazına batırılmış bir bez ile hafifçe ovalayarak temizleyin. Fren hidroliği: Su ile yıkayın. Katran sıçraması: Katran temizleyicisi kullanın. Vaks: Silikon temizleyicisi kullanın. 	<ul style="list-style-type: none"> Etiket, folyo veya benzeri cisimler yapıştırmayın. Kirleri mümkün olduğunca çabuk temizleyin.
Mat boya	<ul style="list-style-type: none"> Yalnızca Mercedes-Benz tarafından onaylanmış bakım malzemeleri kullanın. 	<ul style="list-style-type: none"> Aracı ve hafif metal alaşımli jantları cilalamayın. Yıkama tesislerinde, sıcak vaks işlemi içeren yıkama programlarını kullanmayın. Boya temizleyici, aşındırıcı ürünler ve cilalama ürünleri; örneğin vaks gibi cila koruyucular kullanmayın. Boya onarım işlerini yalnızca yetkili bir atölyede yaptırın.

Araba parçalarının bakımı ile ilgili hatırlatmalar

! **UYARI** Ön cam temizlenirken çalışan cam sileceklerinden kaynaklanan sıkışma tehlikesi

Cam silecekleri, ön cam veya silecek süpürgeleri temizlenirken hareket ederse, silecek kollarına sıkışabilirsiniz.

► Ön camı veya silecek süpürgelerini temizlemeden önce cam sileceklerini ve kontağı her zaman kapatın.

! **UYARI** Egzoz borusu bitimleri ve egzoz çıkışı süslemelerinden kaynaklanan yanma tehlikesi

Egzoz borusu bitimleri ve egzoz çıkışı süslemeleri çok sıcak olabilir. Aracın bu parçalarına dokunulması yanmaya neden olabilir.

► Egzoz borusu bitimi ve egzoz çıkışı süslemesi alanında her zaman daha dikkatli olun ve bu alanda çocuklara özellikle dikkat edin.

► Dokunmadan önce araç parçalarını soğumaya bırakın.

Aşağıda belirtilen hatırlatmaları dikkate alın:

	Temizlik ve bakım hatırlatmaları	Araç hasarlarının önlenmesi
Tekerlekler/ Jantlar	Su ve asitsiz jant temizleyicisi kullanın.	<ul style="list-style-type: none"> Fren tozunun temizliği için asit içerebilen jant temizleyiciler kullanmayın. Aksi takdirde bijon ve fren parçaları zarar görebilir. Fren disklerinde ve fren balatalarında aşınmayı önlemek için temizlikten sonra birkaç dakika aracı kullanın ve sonra park edin. Fren diskleri ve fren balataları ısınıp kurur.
Camlar	Camları içten ve dıştan nemli bir bez ve Mercedes-Benz tarafından önerilen bir temizlik maddesi ile temizleyin.	İç tarafların temizlenmesi için kuru bez, aşındırıcı veya çözücü temizlik maddeleri kullanmayın.
Silecek süpürgeleri	Açılmış durumdaki silecek süpürgelerini nemli bir bez ile silin.	Silecek süpürgelerini çok sık temizlemeyin.
Dış aydınlatma	Camları ıslak bir sünger ve hafif bir temizlik maddesiyle, örneğin oto şampuanı ile yıkayın.	Sadece plastik camlar için uygun olan temizlik maddeleri ve bezleri kullanın.
Sensörler	Ön ile arka tampon ve radyatör kaplamasında bulunan sensörleri yumuşak bir bez ve oto şampuanı ile temizleyin.	Yüksek basınçlı temizleme makinesi kullanımında asgari mesafeyi koruyun 30 cm.
Geri sürüş kamerası ve 360° kamerası	Kamera lensini yumuşak bir bez ve su ile temizleyin.	Yüksek basınçlı temizleme makinesi kullanmayın.
Römork tertibatı	<ul style="list-style-type: none"> Topuzda oluşan paslanmayı, örneğin bir tel fırça ile temizleyin. Kiri tüy bırakmayan bir bez ile temizleyin. Topuz başlığını temizledikten sonra hafifçe yağlayın. Römork tertibatı üreticisinin işletme talimatında belirtilen bakım hatırlatmalarını dikkate alın. 	Topuzlu çeki demirini yüksek basınçlı temizlik makinesi veya çözücü bir maddeyle temizlemeyin.
Sürgülü kapı	<ul style="list-style-type: none"> Sürgülü kapının temas plakaları ve temas pim uçları bölgesindeki yabancı maddeleri temizleyin. Temas plakaları ve temas pim uçlarını hafif bir temizlik maddesi ve yumuşak bir bezle temizleyin. 	Temas plakalarını ve temas pim uçlarını yağlamayın.

Temizlik ve bakım hatırlatmaları	Araç hasarlarının önlenmesi
Basamaklar <ul style="list-style-type: none"> Elektrik basamakları ve gövdelerini yüksek basınçlı temizleme makinesi ile temizleyin. Temizlemeden sonra yan kılavuzlara silikon spreyi sıkın. Tamponda bulunan basamakları yüksek basınçlı temizleme makinesi ile temizleyin. 	Kayganlaştırıcı olarak yağ kullanmayın.
Alüminyum kasa kapağı <ul style="list-style-type: none"> Alüminyum kasa kapaklarını su ve nötr ya da hafif alkali temizlik maddesi ile fırçalayın. 	Kasa kapaklarının temizliği için çözücü temizlik maddesi kullanmayın.

Araç içi bakımı ile ilgili hatırlatmalar

⚠ UYARI Çözücü madde içeren bakım maddesi kullanımından sonra plastik parçaların çözülmesinden kaynaklanan yaralanma tehlikesi

Çözücü madde içeren bakım ve temizlik maddeleri, ön göğüsteki yüzeyleri gözenekli hale getirir.

Bu durumda hava yastıkları tetiklendiğinde, plastik parçalar çözülebilir.

► Ön göğsü temizlemek için çözücü madde içeren bakım ve temizlik maddeleri kullanmayın.

⚠ UYARI Ağartılmış emniyet kemerlerinden kaynaklanan yaralanma veya ölüm tehlikesi

Emniyet kemerleri, ağartma veya boyama işlemlerinden dolayı oldukça zayıflayabilir.

Bundan dolayı emniyet kemerleri, örneğin bir kazada kopabilir veya devre dışı kalabilir.

► Emniyet kemerlerini hiçbir zaman ağartmayın ve boyamayın.

⚠ TEHLİKE Elektrik çarpmasından kaynaklanan ölüm tehlikesi

230 voltluk prizi ıslak bir bez ile temizlerseniz, elektrik akımına kapılabilirsiniz.

Ölüm tehlikesi söz konusudur!

Temizlik sırasında 230 voltluk prizini çevresine yaklaştırmayın.

Aşağıda belirtilen hatırlatmaları dikkate alın:

Temizlik ve bakım hatırlatmaları	Araç hasarlarının önlenmesi
Emniyet kemerleri <p>İlik sabunlu suyla temizleyin.</p>	<ul style="list-style-type: none"> Kimyasal temizlik maddesi kullanmayın. Emniyet kemerini 80 °C'nin üstünde bir sıcaklıkta ısıtarak veya doğrudan güneş ışını altında kurutmayın.
Ekran <p>Yüzeyi bir mikrofiber bezle ve LCD / TFT ekran bakım ürünü ile dikkatlice temizleyin.</p>	<ul style="list-style-type: none"> Ekranı kapatın ve soğumasını bekleyin. Başka malzeme kullanmayın.

	Temizlik ve bakım hatırlatmaları	Araç hasarlarının önlenmesi
Plastik kaplama	<ul style="list-style-type: none"> Nemli bir mikrofiber bezle temizleyin. Çok kirli ise: Mercedes-Benz için önerilen bakım ürünlerini kullanın. 	<ul style="list-style-type: none"> Etiket, folyo veya benzeri cisimler yapıştırmayın. Kozmetik malzemeleri, böcek ilacı ve güneş kremi ile temas etmemelidir.
Ahşap/ Süslemeler	<ul style="list-style-type: none"> Bir mikrofiber bezle temizleyin. Siyah piyano boyası görünümlü: Nemli bir bez ve sabunlu suyla temizleyin. Çok kirli ise: Mercedes-Benz için önerilen bakım ürünlerini kullanın. 	Çözücü içeren temizlik maddeleri, parlaticılar veya vakslar kullanmayın.
Tavan kaplaması	Yumuşak bir fırça veya kuru şampuan ile temizleyin.	
Kumaş koltuk döşemeleri	<p>Örneğin kırıntı veya toz gibi kirleri elektrikli süpürgeyle alın ve ardından nemli bir mikrofiber bez ve %1'lik sabun köpüğü solüsyonuyla tüm koltuk döşemesini temizleyin. Kısmi olarak temizlemeyin.</p> <p>Mercedes-Benz için önerilen temizlik ve bakım ürünlerini kullanın.</p>	Yağ içeren temizlik ve bakım ürünleri kullanmayın.
Suni deri koltuk döşemeleri	<p>Örneğin kırıntı veya toz gibi kirleri elektrikli süpürgeyle alın ve ardından nemli bir pamuklu bez ve %1'lik sabun köpüğü solüsyonuyla tüm koltuk döşemesini temizleyin. Kısmi olarak temizlemeyin.</p> <p>Mercedes-Benz için önerilen temizlik ve bakım ürünlerini kullanın.</p>	<p>Mikrofiber bez kullanmayın.</p> <p>Yağ içeren temizlik ve bakım ürünleri kullanmayın.</p>
Gerçek deri koltuk döşemeleri	<p>Düzenli aralıklarla kırıntı veya toz gibi kirleri elektrikli süpürgeyle alın ve ardından nemli bir pamuklu bezle koltuk döşemelerini temizleyin.</p> <p>Çok kirli ise: Sonradan bakımda Mercedes-Benz için önerilen deri bakım ürünlerini kullanın.</p>	<p>Mikrofiber bez kullanmayın.</p> <p>Yağ içeren temizlik ve bakım ürünleri kullanmayın.</p>
Direksiyon simidi ve vites veya vites seçme kolu	Nemli bir bezle temizleyin.	
Pedallar ve paspaslar	Nemli bir bezle temizleyin.	Temizlik ve bakım ürünleri kullanmayın.

	Temizlik ve bakım hatırlatmaları	Araç hasarlarının önlenmesi
İç mekan	Nemli bir bezle temizleyin.	<ul style="list-style-type: none">• Yüksek basınçlı temizleme makinesi kullanmayın.• Temizlikten sonra iç mekanın tamamen kurumasını bekleyin.• Deliklere ve boşluklara sıvıların girmesini önleyin.
Perdeler	Perdeleri yalnızca kimyasal olarak temizletin.	Perdeleri yıkamayın.

Acil durum**İkaz yeleşinin çıkartılması**

İkaz yeleşini, sürücü kapısındaki eşya koyma gözünden çıkarın.

▶ Eşya koyma gözünden ikaz yeleşini çıkartın.

❗ İkaz yeşikleri, arka kapılardaki ve ön yolcu kapısındaki eşya koyma gözlerinde de saklanabilir.

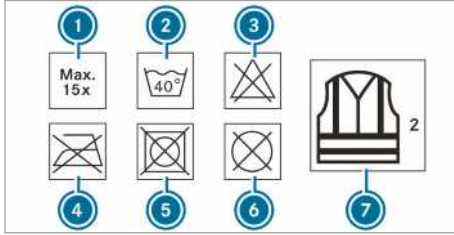

- ❶ Maksimum yıkama sayısı
- ❷ Maksimum yıkama sıcaklığı
- ❸ Ağırtma yapmayın
- ❹ Ütülemeyin
- ❺ Kurutucuya atmayın
- ❻ Kimyasal temizleme yapmayın
- ❼ Bu yeşik sınıf 2'ye uygundur

Yasal standartlardaki belirlenen gereklilikler ancak ikaz yeleşini doğru boyutta ve tamamen kapalı ise yerine getirilir.

İkaz yeleşinin değiştirilmesi:

- hasar gördüğünde veya reflektör şeritlerindeki kir çıkmadığında
- maksimum yıkama sayısı aşıldığında
- floresan özelliği kaybolmaya başladığında

Üçgen ikaz reflektörü**Üçgen ikaz reflektörünün çıkartılması**

Üçgen ikaz reflektörü, ön yolcu kapısındaki eşya koyma gözündedir.

▶ Eşya koyma gözünden üçgen ikaz reflektörünü çıkartın.

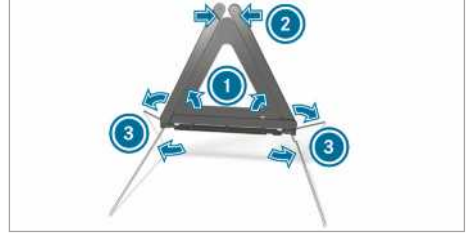
Üçgen ikaz reflektörünün yerleştirilmesi

▶ Yandaki reflektörleri ❶ üçgen forma kadar yukarıya çekin ve üstteki düğmeden ❷ birleştirin.

▶ Ayakları ❸ yandan alta doğru açın.

İlk yardım çantasının çıkartılması

İlk yardım çantası ön yolcu kapısının eşya koyma gözündedir.

▶ İlk yardım çantasını eşya koyma gözünden çıkartın.

İkaz lambasının çıkartılması

İkaz lambası ön yolcu kapısının eşya koyma gözündedir.

▶ İkaz lambasını eşya koyma gözünden çıkartın.

Yangın söndürücünün çıkartılması ve yerleştirilmesi

⚠ UYARI Sürücü ayak bölgesinde yanlış yerleştirilmiş yangın söndürücü nedeniyle kaza tehlikesi

Sürücü ayak bölgesinde bulunan yangın söndürücü pedal yolunu kısıtlayabilir veya basılı durumdaki bir pedali bloke edebilir.

Bu durum aracın işletme ve trafik emniyetini tehlikeye düşürür.

Buna ek olarak, yangın söndürücü sürücü ayak bölgesinde savrulup sürücüyü veya diğer yolcuları yaralayabilir.

▶ Yangın söndürücüyü sürüş esnasında daima tutucuda doğru bir şekilde muhafaza edin ve sabitleyin.

▶ Yangın söndürücüyü sürüş esnasında yerinden çıkarmayın.

Çıkartılması

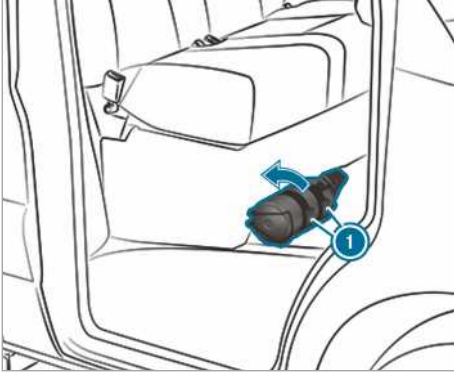

- ▶ Yangın söndürücünün tutucusundaki tutamaçları ❶ yukarıya çekin.
- ▶ Yangın söndürücüyü yerinden çıkarın.

Yerleştirilmesi

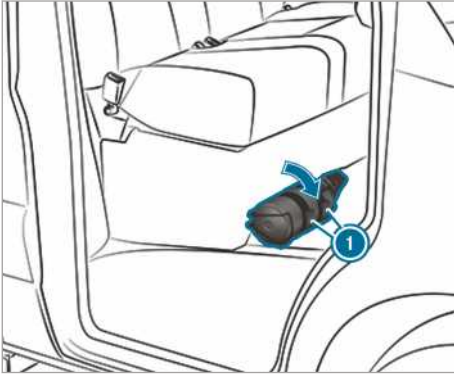

- ▶ Yangın söndürücüyü yerleştirin.
 - ▶ Yangın söndürücünün tutucusundaki tutamaçları ❶ aşağı bastırın.
- ❶ Sağdan direksiyonlu bir araçta yangın söndürücü, ön yolcu koltuğunda sürüş yönünde solda bulunmaktadır.

Mercedes-Benz Acil çağrı sistemi

Mercedes-Benz acil çağrı sistemi ile ilgili bilgiler

Mercedes-Benz acil çağrı sistemi, sadece mobil iletişim şebeke sağlayıcısına ait kapsama alanındaki bölgelerde çalışır. Mobil iletişim şebeke sağlayıcısına ait kapsama alanının yetersiz olması,

herhangi bir acil çağrının gönderilmemesine neden olabilir.

Otomatik bir acil çağrı için kontağın açık olması gerekir.

- ❶ Mercedes-Benz acil çağrı sistemi, fabrika çıkışlı olarak etkinleştirilmiştir. Mercedes-Benz acil çağrı sisteminin kullanımı ücretsizdir.

Mercedes-Benz acil çağrı sistemine genel bakış

Mercedes-Benz acil çağrı sistemi, kaza zamanı ile kurtarma güçlerinin kaza yerine ulaşması arasındaki süreyi önemli ölçüde kısaltmaya yardımcı olabilir. Tespit edilmesi zor olan bir kaza yeri konumunun belirlenmesini destekler.

Acil çağrı otomatik olarak (→ Sayfa 294) başlatılabilir.

Acil çağrıyı manuel olarak da başlatabilirsiniz (→ Sayfa 294). Bir acil çağrıyı, sadece kendinizi veya başkalarını kurtarmak için başlatın. Acil çağrıyı, bir arıza durumunda veya benzeri durumlarda başlatmayın.

Medya ekranındaki görüntü:

SOS NOT READY: Kontak açık değil veya acil çağrı sisteminde bir arıza söz konusudur.

Bu, acil çağrı sisteminin tamamen devre dışı kaldığı anlamına gelmez. Acil çağrılar yine de iletilir.

Gösterge, sadece araca yönelik olup mobil iletişim şebekelerinin ve Mercedes-Benz acil çağrı merkezinin ulaşılabilir olup olmadığını dikkate almaz.

Acil çağrı sisteminin araçta devrede olduğunu, kontağı açtıktan sonra **SOS NOT READY** göstergesinin ekrandan kaldırılmasından anlarsınız.

Bir acil çağrı etkin durumdayken ekranda  belirir.

Mercedes-Benz acil çağrı sisteminin yerel olarak kullanıma sunulup sunulmadığı ile ilgili bilgileri http://www.mercedes-benz.com/connect_ecall altından edinebilirsiniz.

- ❶ Araçta meydana gelen teknik bir sorun nedeniyle acil çağrı kullanılamazsa, kombine göstergenin çok fonksiyonlu ekranında ilgili bir mesaj belirir.

Mercedes-Benz acil çağrının otomatik başlatılması

Ön koşullar

- Kontak açık olmalıdır.
- Marş aküsü yeterince şarj edilmiş olmalıdır.

Mercedes-Benz acil çağrı sistemi, bir kazadan sonra hava yastığı veya kemer gerdiricisi gibi emniyet sistemleri etkinleştğinde otomatik olarak bir acil çağrı başlatır.

Acil çağrı başlatıldığında:

- Mercedes-Benz acil çağrı merkezi ile bir sesli bağlantı kurulur.
- Kaza verilerinin olduğu bir mesaj, Mercedes-Benz acil çağrı merkezine aktarılır.
Mercedes-Benz acil çağrı merkezi; verileri, araç pozisyonuna göre kamuya açık acil çağrı merkezlerinden birine aktarabilir.
- Belirli koşullarda ayrıca ses kanalındaki veriler Mercedes-Benz acil çağrı merkezine aktarılır.
Böylelikle kurtarma çalışmaları, yardım çalışmaları veya aracın bir Mercedes-Benz yetkili servisine çekilmesi en kısa sürede gerçekleştirilebilir.

Acil çağrı sonlandırılana kadar tavan kumanda ünitesindeki SOS tuşu yanıp söner.

Otomatik bir acil çağrıyı hemen sonlandıramazsınız.

Mercedes-Benz acil çağrı sistemi Mercedes-Benz acil çağrı merkezi ile herhangi bir acil çağrı kuramazsa, acil çağrı otomatik olarak kamuya açık acil çağrı merkezine iletilir.

Kamuya açık acil çağrı merkezi ile bağlantı kurulamazsa, ekranda ilgili bir mesaj belirir.

▶ **112 acil çağrı** numarasını mobil telefona girin.

Bir acil çağrı başlatıldığında:

- Trafik durumu müsaitse, acil çağrı merkezinin servis sağlayıcısı ile sesli bağlantı kurulana kadar araçta kalın.
- Servis sağlayıcısı, kaza kaydı doğrultusunda kaza yerinde kurtarma güçlerinin ve/veya polisin gerekli olup olmadığına karar verir.
- Araçtaki kişiler cevap vermezse, araca derhal bir ambulans gönderilir.

Mercedes-Benz acil çağrının manuel başlatılması

▶ **Tavan kumanda ünitesindeki SOS tuşu üzerinden:** SOS tuşuna en az bir saniye süreyle basın.

▶ **Sesli kumanda üzerinden:** LINGUATRONIC'in "Mercedes kaza merkezini ara" sesli komutunu kullanın (→ Sayfa 194).

Acil çağrı başlatıldığında:

- Mercedes-Benz acil çağrı merkezi ile bir sesli bağlantı kurulur.
- Kaza verilerinin olduğu bir mesaj, Mercedes-Benz acil çağrı merkezine aktarılır.
Mercedes-Benz acil çağrı merkezi; verileri, araç pozisyonuna göre kamuya açık acil çağrı merkezlerinden birine aktarabilir.
- Trafik durumu müsaitse, acil çağrı merkezinin servis sağlayıcısı ile sesli bağlantı kurulana kadar araçta kalın.
- Servis sağlayıcısı, kaza kaydı doğrultusunda kaza yerinde kurtarma güçlerinin ve/veya polisin gerekli olup olmadığına karar verir.
- Belirli koşullarda ayrıca ses kanalındaki veriler Mercedes-Benz acil çağrı merkezine aktarılır.
Böylelikle kurtarma çalışmaları, yardım çalışmaları veya aracın bir Mercedes-Benz yetkili servisine çekilmesi en kısa sürede gerçekleştirilebilir.

Mercedes-Benz acil çağrı sistemi Mercedes-Benz acil çağrı merkezi ile herhangi bir acil çağrı kuramazsa, acil çağrı otomatik olarak kamuya açık acil çağrı merkezine iletilir.

Kamuya açık acil çağrı merkezi ile bağlantı kurulamazsa, medya ekranında ilgili bir mesaj belirir.

▶ **112 acil çağrı** numarasını mobil telefona girin.

Yanlışlıkla başlatılan Mercedes-Benz acil çağrının sonlandırılması

▶ Çok fonksiyonlu direksiyon simidinde  seçin.

Acil çağrı sistemi veri aktarımı Mercedes-Benz

Otomatik veya manuel bir acil çağrıda ve ayrıca **112 acil çağrıda** veriler Mercedes-Benz acil çağrı merkezine veya kamuya açık acil çağrı merkezine aktarılır.

Aşağıda belirtilen veriler aktarılır:

- aracın GPS pozisyon verileri
- sürüş rotasının GPS pozisyon verileri (kazadan birkaç 100 m önce)
- sürüş yönü
- araç tanımlama numarası
- aracın tahrik türü
- araçtaki kişilerin tahmini sayısı
- Mercedes PRO connect'in mevcut olup olmadığı
- manuel veya otomatik başlatılan acil çağrı
- kaza zamanı
- multimedya sistemindeki dil ayarı

Acil çağrı başlatıldıktan sonra bir saat içerisinde, kaza bilgilendirmesi için aşağıda belirtilen işlemler yapılabilir:

- Aracın güncel pozisyonu çağrılabilir.
- Araçtaki kişiler ile bir sesli bağlantı kurulabilir.

i Rusya için: Bir acil çağrı yapıldıktan sonra iki saate kadar çeşitli fonksiyonlar, örneğin trafik bilgilerinin alınması, kullanılamaz.

Acil çağrı sisteminin kendi kendine arıza teşhis fonksiyonu (Rusya)

Aracınız kontak her açıldığında, acil çağrı sisteminin çalışma kabiliyetini kontrol eder. Bir sistem arızası meydana geldiğinde kombine göstergedeki bir metin mesajı ve medya ekranındaki kırmızı renkli **SOS NOT READY** göstergesi üzerinden bilgilendirilirsiniz.

Lütfen kontağı açtıktan sonra 30 saniye içerisinde medya ekranının sağ üst köşesindeki kırmızı renkli **SOS NOT READY** göstergesinin söndüğünden emin olun. Bu, acil çağrı sisteminin arıza teşhisini başarıyla tamamladığı anlamına gelir. Medya ekranını kapalıya açın.

ERA-GLONASS test modunun başlatılması/durdurulması (Rusya)

Ön koşullar

- Marş aküsü yeterince şarj edilmiş olmalıdır.
- Kontak açık olmalıdır.
- Araç en az bir dakika boyunca hareketsiz durumdadır.

▶ Test modunun başlatılması: Çok fonksiyonlu direksiyon simidindeki  veya tavan

kumanda ünitesindeki  tuşuna en az beş saniye süreyle basın.

Test modu başlatılır ve dil testi yapıldıktan sonra otomatik olarak sonlandırılır.

- ▶ Test modunun manuel olarak sonlandırılması:** Kontaklı kapatın veya tavan kumanda ünitesindeki  tuşuna en az beş saniye süreyle basın.
- Test modu durdurulur.

Lastik hasarı

Lastik arızalarına dair hatırlatmalar

▲ UYARI Basıncsız lastik yüzünden kaza tehlikesi

Basıncsız bir lastik, aracın sürüş özelliklerini ve de direksiyon ve fren tepkilerini önemli ölçüde etkiler.

- ▶ Aracı basıncsız lastiklerle sürmeyin.
- ▶ Basıncsız lastiği stepne ile değiştirin veya yetkili servise haber verin.

Araç donanımına bağlı olarak bir lastik arızası durumunda şu seçeneklere sahipsiniz:

- **Mercedes PRO connect'li araçlar:** Bir lastik arızası durumunda tavan kumanda ünitesindeki arıza tuşu üzerinden arıza yardım hattını arayabilirsiniz (→ Sayfa 200).
- **Tüm araçlar:** Tekerleği değiştirin (→ Sayfa 336).

Akü

12 voltluk akü ile ilgili hatırlatmalar

▲ UYARI Aküde usulüne uygun olarak yapılmayan çalışmalardan kaynaklanan kaza tehlikesi

Aküde usulüne uygun olarak yapılmayan çalışmalar, örneğin bir kısa devreye neden olabilir. Bundan dolayı emniyet açısından önemli sistemlerde fonksiyon kısıtlamaları meydana gelebilir, örneğin aydınlatma tertibatı, ABS (anti blokaj sistemi) veya ESP® (elektronik stabilite programı). Aracınızın işletme emniyeti kısıtlanmış olabilir.

Aracın kontrolünü aşağıda belirtilen durumlarda kaybedebilirsiniz:

- frenlemede

- ani direksiyon manevralarında ve/veya uyarlanmamış hızda

- ▶ Bir kısa devre veya benzer durumlar olduğunda, derhal bir yetkili servisi haberdar edin.
- ▶ Sürüşü devam etmeyin.
- ▶ Aküde yapılacak çalışmaların her zaman bir yetkili serviste gerçekleştirilmesini sağlayın.

- ABS ile ilgili ayrıntılı bilgiler için bakın (→ Sayfa 153)
- ESP® ile ilgili ayrıntılı bilgiler için bakın (→ Sayfa 154)

Mercedes-Benz, 12 voltluk akünün bir yetkili serviste, örneğin bir Mercedes-Benz yetkili servisinde değiştirilmesini tavsiye eder.

Aküyü kendiniz değiştirmek istiyorsanız, aşağıda belirtilen hatırlatmaları dikkate alın:

- Arızalı bir aküyü her zaman aracın spesifik gereksinimlerini yerine getiren bir akü ile değiştirin.
- Hava tahliye hortumu, köşe bağlantısı veya kutup başı kapağı gibi ilave parçaları, değiştirilecek aküden devralın.
- Hava tahliye hortumunun, her zaman akü tarafındaki asıl açıklığa bağlı olmasına dikkat edin.

Mevcut veya birlikte teslim edilen kapatma tapalarını takın.

Aksi takdirde gazlar veya akü asidi açığa çıkabilir.

- İlave parçaların tekrar aynı şekilde takıldığından emin olun.

Mercedes-Benz, emniyet nedenlerinden dolayı sadece Mercedes-Benz tarafından aracınız için kontrol edilmiş ve kullanımı serbest bırakılmış olan aküleri kullanmanızı tavsiye eder. Bir kaza anında akünün hasar görmesi sonucunda yolcuların aside maruz kalmamaları için bu aküler, yüksek sızdırmazlık emniyeti sunar.

⚠ UYARI Elektrostatik yüklenmeden kaynaklanan patlama tehlikesi

Elektrostatik yüklenme kıvılcım oluşumuna neden olabilir ve bundan dolayı bir akünün kolayca patlayabilen gaz karışımı tutuşabilir.

- ▶ Mevcut bir elektrostatik yüklenmeyi ortadan kaldırmak için, aküyü tutmadan önce metal karosere dokununuz.

Kolayca patlayabilen gaz karışımı, akü şarj olurken ve marş yardımı sırasında oluşmaktadır.

⚠ UYARI Akü asidinden kaynaklanan asit yanığı tehlikesi

Akü asidi yakıcıdır.

- ▶ Cilt, gözler veya giysiler ile temas etmesini önleyin.
- ▶ Akünün üzerine eğilmeyin.
- ▶ Akü gazlarını tennefüs etmeyin.
- ▶ Çocukları aküden uzak tutun.
- ▶ Akü asidini derhal bol temiz su ile iyice yıkayın ve derhal tıbbi yardım alın.

🔥 ÇEVRE HATIRLATMASI Akülerin usulüne uygun olarak imha edilmemesinden kaynaklanan çevresel zararlar



Aküler, zararlı maddeler içerir. Pillerin ev çöplüne atılması yasal olarak yasaktır.



Aküleri, çevreye zarar vermeden imha edin. Deşarj olmuş aküleri bir yetkili servise veya eski aküleri toplayan bir yere verin.

12 voltluk akü kutup başlarının takılması gerektiğinde, bir yetkili servise başvurun.

Aküler ile çalışırken emniyet hatırlatmalarını ve koruyucu önlemleri dikkate alın.



Patlama tehlikesi



Akü ile çalışırken ateş, açık alev ve sigara içilmesi yasaktır. Kıvılcım oluşumundan kaçınınız.



Elektrolit veya akü asidi yakıcıdır. Cilt, gözler veya giysiler ile temas etmesini önleyin. Uygun bir koruyucu giysi, özellikle eldiven, önlük ve yüz koruması kullanın. Elektrolit veya asit bula-

şan yerleri derhal temiz su ile yıkayın.
Gerekirse bir doktora başvurun.



Koruyucu bir gözlük takın.



Çocukları uzak tutun.



Bu işletme talimatını dikkate alın.

Aracı uzun süre kullanmadığınızda veya genellikle kısa mesafeli sürüşler yaptığınızda:

- Aküyü Mercedes-Benz için tavsiye edilen bir şarj cihazına bağlayın.
- Akü kutup başlarını sökmek için bir yetkili servise başvurun.

Marş yardımı ve 12 voltluk akünün şarj edilmesi

- ▶ Akünün şarj edilmesi ve marş yardımı için her zaman motor odasındaki harici marş bağlantı noktasını kullanın.

! **HATIRLATMA** Aşırı gerilimden kaynaklanan akü hasarı

Şarj gerilimi sınırlaması olmayan şarj cihazları ile şarj etme işlemi sırasında akü veya araç elektroniği hasar görebilir.

- ▶ Sadece 14,8 V'luk azami bir şarj gerilimine sahip şarj cihazlarını kullanın.

! **UYARI** Tutuşan hidrojen gazından kaynaklanan patlama tehlikesi

Bir akü, şarj işlemi sırasında hidrojen gazı üretir. Bir kısa devreye neden olursanız veya kıvılcım oluşursa, hidrojen gazı tutuşabilir.

- ▶ Bağlı durumdaki bir akünün artı kutup başının araç parçaları ile temas etmesine dikkat edin.
- ▶ Bir akünün üzerine asla metal eşyalar veya aletler koymayın.
- ▶ Akü kutup başlarının takılması ve sökülmesi sırasında, akü kutup başlarının belirtilen sıralamasını mutlaka dikkate alın.

- ▶ Marş yardımı sırasında, sadece aynı polariteye sahip akü kutuplarını bağladığınıza her zaman dikkat edin.
- ▶ Marş yardımı sırasında, marş yardımı kablolarının takılması ve sökülmesine yönelik belirtilen sıralamayı mutlaka dikkate alın.
- ▶ Motor çalışırken, akü kutup başlarını takmayın veya sökmeyin.

! **UYARI** Şarj işlemi ve marş yardımı sırasında patlama tehlikesi

Şarj işlemi ve marş yardımı sırasında aküden patlayıcı gaz karışımı sızabilir.

- ▶ Ateşten, açık alevden, kıvılcım oluşumundan ve sigara içmekten kesinlikle kaçının.
- ▶ Şarj işlemi ve marş yardımı sırasında yeterli bir havalandırma sağlayın.
- ▶ Bir akünün üzerine eğilmeyin.

! **UYARI** Donmuş aküde patlama tehlikesi

Deşarj olmuş bir akü, donma noktasına yakın sıcaklıklarda donabilir.

Bu durumda marş yardımında bulunur veya aküyü şarj ederseniz, akü gazı sızabilir.

- ▶ Donmuş bir aküyü, şarj etmeden veya marş yardımında bulunmadan önce her zaman çözülmeye bırakın.

Donma noktası civarındaki veya altındaki sıcaklıklarda, gösterge ekranındaki ikaz/kontrol lambaları yanmazsa, deşarj olmuş akü büyük ihtimalle donmuştur.

Bu durumda aşağıda belirtilen noktaları dikkate alın:

- Bu durumda marş yardımında bulunmayın ve aküyü şarj etmeyin.
- Çözülmüş bir akünün çalışma ömrü ciddi oranda azalmış olabilir.
- Marş tutumu, özellikle düşük sıcaklıklarda kötüleşebilir.
- Çözülmüş bir akünün yetkili bir serviste kontrol edilmesi tavsiye edilir.

1 HATIRLATMA Birden fazla veya uzun marş denemelerinden kaynaklanan hasar

Birden fazla veya uzun marş denemelerinde, yanmamış yakıtın dolayı katalizatör hasar görebilir.

► Birden fazla ve uzun marş denemelerinden kaçının.

Marş yardımı ve aküyü şarj etme işlemi sırasında, aşağıda belirtilen noktaları dikkate alın:

- Sadece yeterli kalınlığa ve yalıtımlı kutup başı kısıkaçlarına sahip hasarsız marş yardımcı kablolarını/şarj kablolarını kullanın.
- Marş yardımcı kabloları/şarj kabloları aküye/harici marş bağlantı noktasına bağlı olduğu sürece, kutup başı kısıkaçlarının yalıtımsız parçaları diğer metal parçalara temas etmemelidir.
- Marş yardımcı kabloları/şarj kabloları, motor çalışırken hareket edebilecek parçalara temas etmemelidir.
- Hem kendinizin hem de akünün elektrostatik yüklenmeye maruz kalmamasına her zaman dikkat edin.
- Ateşten ve açık alevden kesinlikle kaçın.
- Bir akünün üzerine eğilmeyin.
- **Şarj işlemi sırasında:** Sadece Mercedes-Benz için test edilmiş ve kullanımı serbest bırakılmış şarj cihazlarını kullanın ve aküyü şarj etmeden önce şarj cihazının işletme talimatını okuyun.

Marş yardımı esnasında aşağıda belirtilen noktaları ayrıca dikkate alın:

- Sadece 12 voltluk anma gerilimine sahip akülerden marş yardımı alın.
- Araçlar birbirine temas etmemelidir.
- **Akü ana şalteri olan araçlar:** Akü ana şalterinin açık olup olmadığını kontrol edin (→ Sayfa 127).
- Aracı sabitleme freni ile emniyete alın.
- **Otomatik şanzımanı olan araçlar:** Şanzımanı **P** konumuna getirin.
- **Mekanik şanzımanı olan araçlar:** Boş konuma (rölanti) geçin.
- Kontakı ve tüm elektrikli tüketicileri kapatın.
- Motor kaputunu açın (→ Sayfa 278).

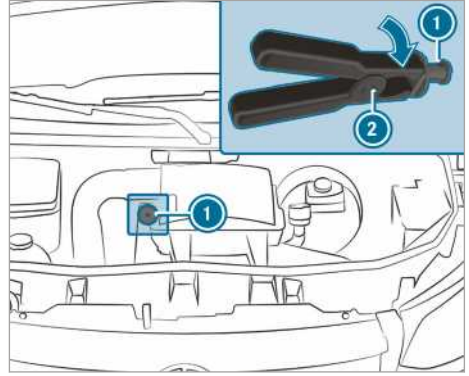

Harici marş bağlantı noktası (örnek)

- **1 Sağdan direksiyonlu araçlar:** Harici marş bağlantı noktaları karşı tarafta bulunuyor olabilir.
- Harici akünün artı temas noktasındaki muhafaza kapakçığını çıkartın.
- İlk önce marş yardımcı kablosunun/şarj kablosunun artı kutup başını harici akünün artı temas noktasına bağlayın.
- Marş yardımcı kablosunun artı kutup başı 2 ile harici marş bağlantı noktasının 1 kırmızı renkli muhafaza kapakçığını sağa doğru çevirerek geri itin.
- Artı kutup başını, harici marş bağlantı noktasının 1 artı temas noktasına bağlayın.
- **Marş yardımı sırasında:** Yardım eden aracın motorunu, rölanti devir sayısında çalışmaya bırakın.
- Harici akünün eksi kutbunu ve aracınızın şase noktasını marş yardımcı kablosu/şarj kablosu ile birbirine bağlayın. Bu işleme harici aküden başlayın.
- **Marş yardımı sırasında:** Aracınızın motorunu çalıştırın.
- **Şarj işlemi sırasında:** Şarj işlemi başlatın.
- **Marş yardımı sırasında:** Motorları birkaç dakika çalışmaya bırakın.
- **Marş yardımı sırasında:** Marş yardımcı kablolarını sökmeden önce aracınızın bir elektrikli tüketicisini, örneğin arka cam ısıtmasını veya aydınlatmayı açın.

Marş yardımı/şarj işlemi sonlandığında:

- Marş yardımcı kablolarını/Şarj kablolarını ilk önce şase noktasından ve harici akünün eksi

kutbundan, daha sonra harici marş bağlantı noktasının ① artı temas noktasından ve harici akünün artı kutbundan çözün. Bu işleme kendi aracınızın temas noktalarından başlayın.

Artı kutup başını ② harici marş bağlantı noktasından ① ayırırken, kırmızı renkli muhafaza kapakçığı tekrar başlangıç pozisyonuna gider.

Ayrıntılı bilgileri bir yetkili servisten edebilirsiniz.

Taban döşemesinin sökülmesi ve takılması (arka tekerleklerden tahrikli araçlar)

⚠ UYARI Sürücü ayak bölgesindeki nesnelere kaynaklanan kaza tehlikesi

Sürücü ayak bölgesindeki nesnelere, pedal yolunu kısıtlayabilir veya basılı durumdaki bir pedala bloke edebilir.

Bu, aracın işletme ve trafik emniyetini tehlikeye düşürür.

- ▶ Sürücü ayak bölgesine ulaşmalarını önlemek için, araçtaki tüm nesnelere emniyetli bir şekilde yerleştirin.
- ▶ Paspaların ve halıların kaymayan bir yüzeye sabitlenmesini ve pedallar için yeterince boş alanının olmasını sağlayın.
- ▶ Birden fazla paspası veya halıyı üst üste koymayın.

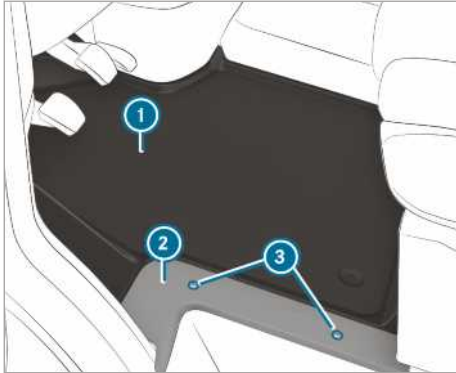

- ▶ Tüm elektrikli tüketicileri kapatın.
- ▶ **Sökülmesi:** Vidaları ③ sökün ve kaplamayı ② çıkartın.
- ▶ Taban döşemesini ① çıkartın.

- ▶ **Takılması:** Taban döşemesini ① yerleştirin ve sürücü koltuğu kasasına ve biniş yerine hizalayın.
- ▶ Kaplamayı ② takın ve vidaları ③ tekrar sıkın.

Marş aküsünün kutup başlarının sökülmesi

⚠ HATIRLATMA Elektrikli agregaların hasar görmesi

Motor durdurulmadan ve anahtar kontakta çıkartılmadan önce marş aküsünün kutup başları sökülürse, elektrikli agregalar hasar görebilir.

- ▶ Motoru durdurun ve anahtarı kontakta çıkartın. Ardından marş aküsünün kutup başlarını sökün.
- ▶ İlk önce her zaman sol ayak bölgesindeki akü kutusunda bulunan marş aküsünün kutup başı başlarını sökün. Aksi takdirde, alternatör gibi elektrikli agregalar hasar görebilir.

⚠ HATIRLATMA Araç elektroniğinin hasar görmesi

Marş aküsünün kutup başlarını aşağıda anlatıldığı gibi sökmezseniz, aracın elektronik sistemi hasar görebilir.

- ▶ Marş aküsünün kutup başlarını her zaman aşağıda belirtilen sıraya göre sökün ve akü kutup başı kısıklarını kesinlikle karıştırmayın! Aksi takdirde aracın elektronik sistemi hasar görebilir.

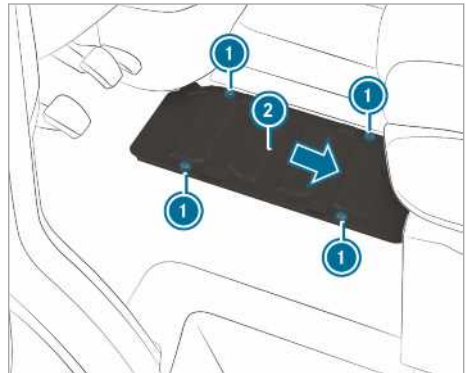

Arka tekerleklerden tahrikli araçlar

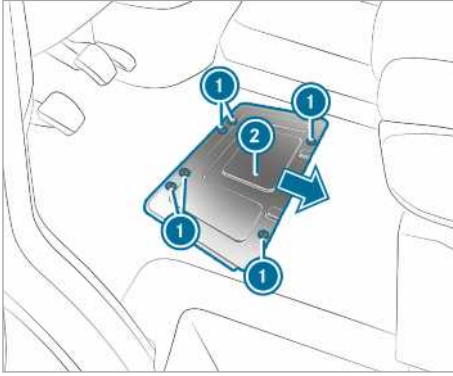

Ön tekerleklerden tahrikli araçlar

Aracın olası çalışmadan bekleme süresi veya aracın park halinde kalma süresi üç haftadan uzun olacaksa, akünün kutup başlarını sökün. Bu sayede akünün, durağan akım tüketicisinden dolayı deşarj olmasını önlersiniz.

- ▶ **Akü ana şalteri olan araçlar:** Akü ana şalterini kapatın .
- ▶ **Akü ana şalteri olmayan araçlar:** Tüm elektrikli tüketicileri kapatın.
- ▶ Motoru durdurun ve gerilim beslemesini kapatın.
- ▶ Taban döşemesini sökün (→ Sayfa 299).
- ▶ Vidaları ① çözün ve akü muhafazasını ② ok yönünde itin.
- ▶ Vidalar, büyük yuvaların üzerinde durmalıdır.
- ▶ Akü muhafazasını ② yukarıya doğru çekerek çıkartın.

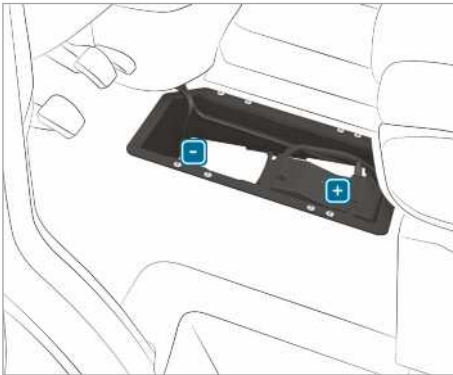

- ▶ İlk önce akünün eksi kutup başını çözün ve kutba temas etmeyecek şekilde çıkartın.

- ▶ Artı kutup başının muhafaza kapağını çıkartın.
- ▶ Artı kutup başını çözün ve ön sigorta kutusu ile yana doğru kaldırın.

Marş aküsünün sökülmesi veya takılması

Arka tekerleklerden tahrikli araçlar: Marş aküsünün sökülmesi



- ▶ Marş aküsünün kutup başlarını sökün (→ Sayfa 299).
- ▶ Hava tahliye hortumunu ① bağlantı dirseği üzerinden gaz tahliye kapağının bağlantısından çekerek çıkartın.

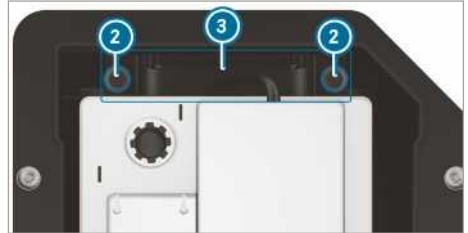

- ▶ Tutucunun ③ vidalarını ② yukarıya doğru dışarı çekin.
- ▶ Marş aküsünü, sürüş yönünde, sabitlendiği yerden itin.
- ▶ Marş aküsünün askılarını yukarıya doğru kaldırın ve marş aküsünü, akü kutusundan çıkartın.

Arka tekerleklerden tahrikli araçlar: Marş aküsünün takılması

- ▶ Marş aküsünün kutup başlarını takarken güvenlik önlemlerini ve koruma hatırlatmalarını dikkate alın (→ Sayfa 297).

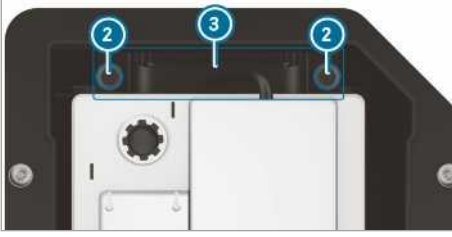

- ▶ Marş aküsünü, akü kutusuna yerleştirin.
- ▶ Marş aküsünün askılarını aşağıya doğru yatırın.
- ▶ Marş aküsünü, sürüş yönü tersine, sabitlendiği yere itin.
- ▶ Tutucuyu ③ yerleştirin.
- ▶ Marş aküsünü kaymaya karşı emniyete alan tutucunun ③ vidalarını ② sıkın.



- ▶ Hava tahliye hortumunu ① bağlantı dirseği üzerinden gaz tahliye kapağının bağlantısına takın.
- ▶ Marş aküsünün kutup başlarını takın (→ Sayfa 299).

Mercedes-Benz, marş aküsünün bir yetkili serviste, örneğin bir Mercedes-Benz yetkili servisinde değiştirilmesini tavsiye eder.

Marş aküsünü kendiniz değiştirmek istiyorsanız, aşağıda belirtilen hatırlatmaları dikkate alın:

- Arızalı bir marş aküsünü her zaman aracın spesifik gereksinimlerini yerine getiren bir marş aküsü ile değiştirin.
- Hava tahliye hortumu, köşe bağlantısı veya kutup başı kapağı gibi ilave parçaları, değiştirilecek marş aküsünden devralın.
- Hava tahliye hortumunun, her zaman akü tarafındaki asıl açıklığa bağlı olmasına dikkat edin.

Mevcut veya birlikte teslim edilen kapatma tapalarını takın.

Aksi takdirde gazlar veya akü asidi açığa çıkabilir.

- İlave parçaların tekrar aynı şekilde takıldığından emin olun.

Ön tekerleklerden tahrikli araçlar: Marş aküsünün sökülmesi

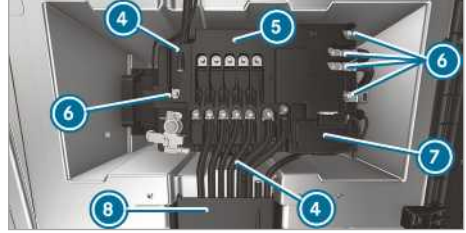

- ▶ Marş aküsünün kutup başlarını sökün (→ Sayfa 299).
- ▶ Kablo kanalının ⑧ kapağını açın.
- ▶ Artı kutbun ⑦ muhafaza kapağını açın.

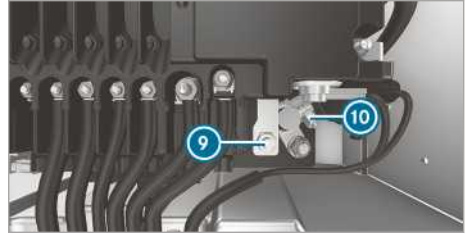

- ▶ Somunu ⑨ ve artı kutbu ⑩ çözün.
- ▶ Hatların ⑥ somunlarını sökün, hatları çıkartın ve kenara koyun.
- ▶ Ön sigorta kutusundaki ⑤ sabitleme tırnaklarını ④ ayırın.
- ▶ Ön sigorta kutusunu ⑤ aküden kaldırın ve sağ öne doğru itin.
- ▶ Ön sigorta kutusunu ⑤ yukarıya doğru arka tarafa yatırın.



- ▶ Hava tahliye hortumunu ① bağlantı dirseği üzerinden gaz tahliye kapağının bağlantısından çekerek çıkartın.

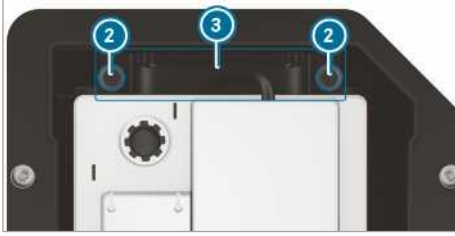

- ▶ Tutucunun ③ vidalarını ② sökün ve tutucuyu yukarıya doğru dışarı çekin.
- ▶ Marş aküsünü, sürüş yönüne yatay olarak sabitlendiği yerden itin.
- ▶ Marş aküsünün askılarını yukarıya doğru kaldırın ve marş aküsünü, akü kutusundan kaldırın.

Ön tekerleklerden tahrikli araçlar: Marş aküsünün takılması

- ▶ Marş aküsünün kutup başlarını takarken güvenlik önlemlerini ve koruma hatırlatmalarını dikkate alın (→ Sayfa 297).
- ▶ Marş aküsünü, akü kutusuna yerleştirin.
- ① Herhangi bir hattın sıkışmadığından emin olun.
- ▶ Marş aküsünün askılarını aşağıya doğru yatırın.
- ▶ Marş aküsünü, sürüş yönüne yatay olarak sabitlendiği yere itin.

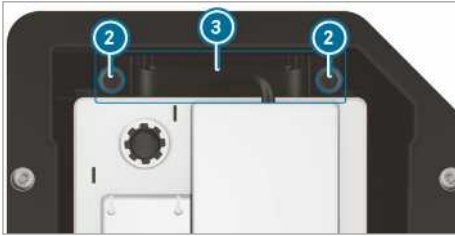

- ▶ Tutucuyu ③ yerleştirin.
- ▶ Marş aküsünü kaymaya karşı emniyete alan tutucunun ③ vidalarını ② sıkın.



- ▶ Hava tahliye hortumunu ① bağlantı dirseği üzerinden gaz tahliye kapağının bağlantısına takın.
- ▶ Ön sigorta kutusunu aküye oturtun.

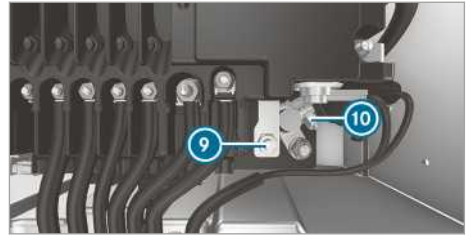
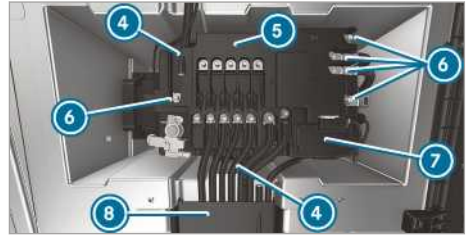

- ▶ Artı kutbu ⑩ takın ve muhafaza kapağını ⑦ kapatın.
- ▶ Hatları yuva pimlerine oturtun.
- ▶ Hatların ⑥ somunlarını ön sigorta kutusunda ⑤ belirtilen sıkma torku ile sıkın.

Mercedes-Benz, marş aküsünün bir yetkili serviste, örneğin bir Mercedes-Benz yetkili servisinde değiştirilmesini tavsiye eder.

Marş aküsünü kendiniz değiştirmek istiyorsanız, aşağıda belirtilen hatırlatmaları dikkate alın:

- Arızalı bir marş aküsünü her zaman aracın spesifik gereksinimlerini yerine getiren bir marş aküsü ile değiştirin.
- Hava tahliye hortumu, köşe bağlantısı veya kutup başı kapağı gibi ilave parçaları, değiştirilecek marş aküsünden devralın.

- Hava tahliye hortumunun, her zaman akü tarafındaki asıl açıklığa bağlı olmasına dikkat edin.
Mevcut veya birlikte teslim edilen kapatma tapalarını takın.
Aksi takdirde gazlar veya akü asidi açığa çıkabilir.
- İlave parçaların tekrar aynı şekilde takıldığından emin olun.

Motor odasındaki ilave akü kutup başlarının sökülmesi

! **HATIRLATMA** Elektrikli agregaların hasar görmesi

Motor durdurulmadan ve anahtar kontakten çıkartılmadan önce marş aküsünün kutup başları sökülürse, elektrikli agregalar hasar görebilir.

- ▶ Motoru durdurun ve anahtarı kontakten çıkartın. Ardından marş aküsünün kutup başlarını sökün.
- ▶ İlk önce her zaman sol ayak bölgesindeki akü kutusunda bulunan marş aküsünün kutup başı başlarını sökün. Aksi takdirde, alternatör gibi elektrikli agregalar hasar görebilir.

! **HATIRLATMA** Araç elektroniğinin hasar görmesi

İlave akünün kutup başları yanlış sökülürse, aracın elektronik sistemi hasar görebilir.

- ▶ İlave akünün kutup başlarını her zaman aşağıda belirtilen sıraya göre sökün. Akü kutup başlarını kesinlikle karıştırmayın!

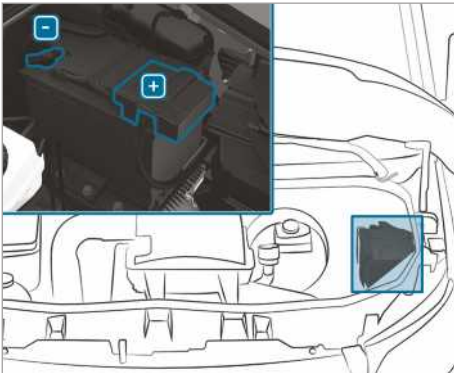

- ▶ İlave akünün kutup başlarını sökerken güvenlik önlemlerini ve koruma hatırlatmalarını dikkate alın (→ Sayfa 297).
- ▶ Tüm elektrikli tüketicileri kapatın.
- ▶ Motoru durdurun ve gerilim beslemesini kapatın.
- ▶ Motor kaputunu açın (→ Sayfa 278).
- ▶ İlk önce ilave akünün eksi kutup başını çözün ve kutba temas etmeyecek şekilde çıkartın.
- ▶ Artı kutup başının muhafaza kapağını çıkartın.
- ▶ Artı kutup başını çözün ve çıkartın.

Ön yolcu koltuk sırasının altındaki ilave akü kutup başlarının sökülmesi

! **HATIRLATMA** Elektrikli agregaların hasar görmesi

Motor durdurulmadan ve anahtar kontakten çıkartılmadan önce marş aküsünün kutup başları sökülürse, elektrikli agregalar hasar görebilir.

- ▶ Motoru durdurun ve anahtarı kontakten çıkartın. Ardından marş aküsünün kutup başlarını sökün.
- ▶ İlk önce her zaman sol ayak bölgesindeki akü kutusunda bulunan marş aküsünün kutup başı başlarını sökün. Aksi takdirde, alternatör gibi elektrikli agregalar hasar görebilir.

! **HATIRLATMA** Araç elektroniğinin hasar görmesi

İlave akünün kutup başları yanlış sökülürse, aracın elektronik sistemi hasar görebilir.

- ▶ İlave akünün kutup başlarını her zaman aşağıda belirtilen sıraya göre sökün. Akü kutup başlarını kesinlikle karıştırmayın!

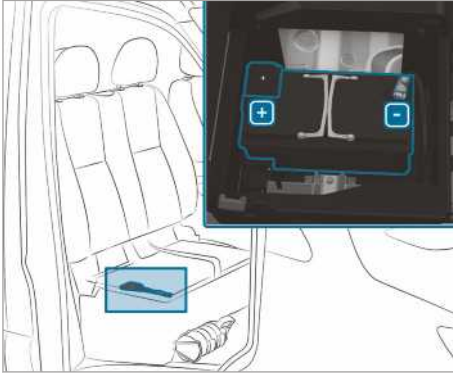

- ▶ İlave akünün kutup başlarını sökerken güvenlik önlemlerini ve koruma hatırlatmalarını dikkate alın (→ Sayfa 297).
- ▶ Tüm elektrikli tüketicileri kapatın.
- ▶ Motoru durdurun ve gerilim beslemesini kapatın.
- ▶ Ön yolcu koltuk sırasının oturma alanını yukarıya doğru kaldırın (→ Sayfa 71).
- ▶ İlk önce ilave akünün eksi kutup başını çözün ve kutba temas etmeyecek şekilde çıkartın.
- ▶ Artı kutup başının muhafaza kapağını çıkartın.
- ▶ Artı kutup başını çözün ve çıkartın.
- ① İlave akü, oturma alanı yukarıya kaldırılamayan bir ön yolcu koltuğunun altında bulunuyorsa, ilave akü kutup başlarının sökülmesi ve ilave akünün sökülmesi için bir yetkili servise başvurun.

Aracı çekme

Müsaade edilen araç çekme yöntemlerine genel bakış

Mercedes-Benz , arıza durumunda aracınızı çekmek yerine taşıtmanızı tavsiye eder.

! **HATIRLATMA** Aracın usulüne uygun olarak çekilmemesinden kaynaklanan araç hasarları

▶ Aracın çekilmesi ile ilgili hatırlatmaları ve talimatları dikkate alın.

! **HATIRLATMA** Aracın ittirilmesi sonucu hasar

Ön tekerleklerden tahrikli ve otomatik şanzımanlı bir araç motor kapalıyken fazla uzun süre ve hızlı şekilde ittirilirse veya çekilirse hasar görülebilir.

▶ Aracı en fazla adım hızında 15 m'den fazla ittirmeyin.

- ① **Otomatik şanzımanlı ve arka tekerleklerden tahrikli araçlar:** Arıza durumunda otomatik şanzıman **[P]** konumunda bloke olabilir. Otomatik şanzıman **[N]** konumuna getirilemiyorsa araç taşınmalıdır (→ Sayfa 307) . Araç nakli için kaldırma tertibatlı bir çekici araca ihtiyaç duyulur.
- ① **Otomatik şanzımanlı ve ön tekerleklerden tahrikli araçlar:** Arıza durumunda otomatik şanzıman **[P]** konumunda bloke olabilir. Park kilidini manuel olarak kaldırabilirsiniz (→ Sayfa 131). Otomatik şanzıman **[N]** konumuna getirilemiyorsa, araç taşınmalıdır (→ Sayfa 307). Araç nakli için kaldırma tertibatlı bir çekici araca ihtiyaç duyulur.

İzin verilen araç çekme yöntemleri

			
	Her iki aks yerde	Ön aks kaldırılmış	Arka aks kaldırılmış
Mekanik şanzımanlı araçlar	Evet, maksimum 100 km, 50 km/h ile	Evet, maksimum 100 km, 50 km/h ile	Evet, maksimum 50 km, 50 km/h ile
Otomatik şanzımanlı ve arka tekerleklerden tahrikli araçlar	Evet, maksimum 50 km, 50 km/h ile	Evet, maksimum 50 km, 50 km/h ile	Evet, direksiyon simidi direksiyon simidi kilidi ile orta konuma sabitlenmişse
Otomatik şanzımanlı ve ön tekerleklerden tahrikli araçlar	Hayır (motor kapalı durumda) Evet (motor çalışır haldeyken), 5 km ile azami 20 km/h	Evet	Hayır (motor kapalı durumda) Evet (motor çalışır haldeyken), 5 km ile azami 20 km/h
Tüm tekerleklerden tahrikli araçlar	Evet, maksimum 50 km, 50 km/h ile	Hayır	Hayır

Aracın aks kaldırılmış halde çekilmesi: Araç bir oto çekici şirketi tarafından çekilmelidir.

Her iki aks yerdeyken aracı çekme

- ▶ İzin verilen araç çekme yöntemleri ile ilgili hatırlatmaları dikkate alın (→ Sayfa 304).
- ▶ Akünün bağlanmış ve dolu olduğundan emin olun.

Akü şarjı boşaldığında aşağıdaki durumlar meydana gelebilir:

- Motor çalıştırılmaz.
- Elektrikli sabitleme freni çözülemez veya sabitlenemez.
- **Otomatik şanzımanlı araçlar:** Otomatik şanzıman **[N]** veya **[P]** konumuna getirilemez.

! HATIRLATMA Aracın ittirilmesi sonucu hasar

Ön tekerleklerden tahrikli ve otomatik şanzımanlı bir araç motor kapalıyken fazla uzun süre ve hızlı şekilde ittirilirse veya çekilirse hasar görebilir.

- ▶ Aracı en fazla adım hızında 15 m'den fazla ittirmeyin.

! HATIRLATMA Aracın çok hızlı veya çok uzun çekilmesinden kaynaklanan hasar

Aracın çok hızlı veya çok uzun çekilmesinden dolayı, tahrik aksamında hasarlar meydana gelebilir.

- ▶ 50 km/h'lik bir araç çekme hızını aşmayın.
- ▶ 50 km'lik bir çekme mesafesini aşmayın.

i Otomatik şanzımanlı ve arka tekerleklerden tahrikli araçlar: Arıza durumunda otomatik şanzıman **[P]** konumunda bloke olabilir. Otomatik şanzıman **[N]** konumuna getirilemiyorsa, araç taşınmalıdır (→ Sayfa 307). Aracın taşınması için, kaldırma tertibatlı bir çekici araç gereklidir.

i Otomatik şanzımanlı ve ön tekerleklerden tahrikli araçlar: Arıza durumunda otomatik şanzıman **[P]** konumunda bloke olabilir. Park kilidini mekanik olarak kaldırabilirsiniz (→ Sayfa 131). Otomatik şanzıman **[N]** konumuna getirilemiyorsa, araç taşınmalıdır (→ Sayfa 307). Aracın taşınması için, kaldırma tertibatlı bir çekici araç gereklidir.

⚠ UYARI Çok ağır bir aracın çekilmesi sırasında kaza tehlikesi

Çekilerek çalıştırılacak veya çekilecek olan araç, aracınızın müsaade edilen toplam ağırlığından daha ağırsa, aşağıda belirtilen durumlarda meydana gelebilir:

- Araç çekme halkası kopabilir.
- Römorklu araç savrulur ve hatta devrilebilir.
- ▶ Başka bir araç çekilerek çalıştırılacak veya çekilecekse, bu aracın ağırlığı, aracınızın müsaade edilen toplam ağırlığını geçmemelidir.

Bir araç çekilir veya çekilerek çalıştırılırsa, aracın ağırlığı çekici aracın izin verilen toplam hacmini geçmemelidir.

- ▶ Söz konusu aracın izin verilen toplam hacmini araç tip etiketinde bulabilirsiniz .
- ▶ **Otomatik şanzımanlı araçlar:** Sürücü veya ön yolcu kapısını açmayın. Aksi takdirde otomatik şanzıman otomatik olarak **P** konumuna geçer.
- ▶ Araç çekme halkasını takın (→ Sayfa 308).
- ▶ Çekme düzeneğini sabitleyin.

! **HATIRLATMA** Yanlış sabitlemeden kaynaklanan hasar

- ▶ Araç çekme halatını veya araç çekme demirini sadece araç çekme halkalarına sabitleyin.

i Çekme düzeneğini römork tertibatına da sabitleyebilirsiniz.

! **HATIRLATMA** Araç çekme halatı ile çekerken hasar veya kaza tehlikesi vardır

Araç çekme halatı ile çekme sırasında emniyet ve korunma önlemlerini dikkate almazsanız kaza tehlikesi vardır.

Araç çekme halatı ile çekme sırasında şu noktaları dikkate alın:

- ▶ Araç çekme halatını her iki araçta mümkün olduğunca aynı tarafta bağlayın.
- ▶ Araç çekme halatının, yasalarca belirlenen uzunluğu aşmamasına dikkat edin.
- ▶ Araç çekme halatını ortasından örneğin bir bez ile işaretleyin (30 x 30 cm). Böy-

lece diğer sürücüler araç çektiğinizi anlarlar.

- ▶ Sürüş sırasında çeken aracın fren lambalarını dikkate alın. Her zaman araç çekme halatı gevşemeyecek kadar mesafe bırakın.
- ▶ Çekme için çelik halat veya zincir kullanmayın. Aksi takdirde araca zarar verebilirsiniz.

- ▶ Otomatik kilitlemenin kapatılması (→ Sayfa 50).
- ▶ HOLD fonksiyonunu etkinleştirmeyin.
- ▶ Araç çekme emniyetini kapatın (→ Sayfa 63).
- ▶ Aktif fren asistanını kapatın (→ Sayfa 157).
- ▶ **Otomatik şanzımanlı araçlar:** Otomatik şanzımanı **N** konumuna getirin.
- ▶ **Mekanik şanzımanlı araçlar:** Boş konuma (rölanti) **N** geçin.
- ▶ Sabitleme frenini çözün.
- ▶ **Mekanik şanzımanlı araçlar:** Kontağı açın, aksi takdirde direksiyon simidi kilitleme fonksiyonu devreye girebilir.

⚠ UYARI Araç çekilirken sınırlı durumdaki emniyet açısından önemli fonksiyonlardan kaynaklanan kaza tehlikesi

Emniyet açısından önemli fonksiyonlar, aşağıda belirtilen durumlarda sınırlıdır veya artık kullanılamaz:

- Kontak kapatılmıştır.
- Fren tertibatı veya servo direksiyon arızalıdır.
- Enerji beslemesi veya devre ağı arızalıdır.

Aracınız bu durumda çekilecekse, direksiyon simidini çevirmek ve frenlemek için daha fazla güç gerekli olabilir.

- ▶ Bir araç çekme demiri kullanın.
- ▶ Aracı çektirmeden önce direksiyon tertibatının serbestçe hareket edebildiğinden emin olun.

! **HATIRLATMA** Çok yüksek çekme kuvvetlerinden kaynaklanan hasar

Ani kalkışlar, çok yüksek çekme kuvvetleri nedeniyle araçlara hasar verebilir.

- ▶ Yavaş ve ani harekettten kaçınarak sürüş yapın.

Kaldırılmış ön veya arka aksla aracın çekilmesi

! **HATIRLATMA** Kontak açıkken hasar tehlikesi

Kaldırılmış ön veya arka aksla araç çekilirken kontağı açık bırakırsanız, ESP® müdahalesi fren tertibatına hasar verebilir.

▶ Kontakın kapalı olması gerekir.

! **HATIRLATMA** Şaftların gerektiği gibi sökülmemesi veya takılmaması nedeniyle hasar

Şaftların takılması sırasında yeni civatalar kullanılmazsa, şaftlar hasar görebilir.

Şaftları takarken daima yeni civatalar kullanın.

Şaftları sökme ve takma işlemlerinin sadece yetkili uzman personel tarafından yürütülmesini sağlayın.

- i** Ön aks hasarında araç ön akstan, arka aks hasarında ise arka akstan kaldırılmalıdır.
- i** **Otomatik şanzımanlı ve arka tekerleklerden tahrikli araçlar:** Arıza durumunda otomatik şanzıman **[P]** konumunda bloke olabilir. Otomatik şanzıman **[N]** konumuna getirilemiyorsa, araç taşınmalıdır (→ Sayfa 307). Aracın taşınması için, kaldırma tertibatlı bir çekici araç gereklidir.
- i** **Otomatik şanzımanlı ve ön tekerleklerden tahrikli araçlar:** Arıza durumunda otomatik şanzıman **[P]** konumunda bloke olabilir. Park kilidini mekanik olarak kaldırabilirsiniz (→ Sayfa 131). Otomatik şanzıman **[N]** konumuna getirilemiyorsa, araç taşınmalıdır (→ Sayfa 307). Aracın taşınması için, kaldırma tertibatlı bir çekici araç gereklidir.

- ▶ İzin verilen araç çekme yöntemleri ile ilgili hatırlatmaları dikkate alın (→ Sayfa 304).
- ▶ İzin verilen maksimum çekme mesafesinin aşılması durumunda, tahrikli akslara ait şaftların sökülmesi gerekir.
- ▶ **Otomatik şanzımanlı araçlar:** Otomatik şanzımanı **[N]** konumuna getirin.
- ▶ **Mekanik şanzımanlı olan araçlar:** Boş konuma (rölanti) **[N]** geçin.
- ▶ Sabitleme frenini çözün.
- ▶ Kontakı kapatın.

Aracı, taşıma için yükleme

- ▶ Aracın çekilmesi ile ilgili hatırlatmaları dikkate alın (→ Sayfa 307) (→ Sayfa 305).
- ▶ Aracın yüklenmesi için araç çekme halkasına çekme düzeneğini sabitleyin.
- ▶ **Otomatik şanzımanlı olan araçlar:** Otomatik şanzımanı **[N]** konumuna getirin.
- i** **Otomatik şanzımanlı araçlar:** Elektrik sisteminin arızalanması durumunda otomatik şanzıman **[P]** konumunda bloke olmuş olabilir. **[N]** konumuna geçmek için devre ağına elektrik verin (→ Sayfa 297).
- ▶ **Mekanik şanzımanlı araçlar:** Rölantiye **[N]** geçin.
- ▶ Aracı yükleyin.
- ▶ **Otomatik şanzımanlı olan araçlar:** Otomatik şanzımanı **[P]** konumuna getirin.
- ▶ **Mekanik şanzımanlı araçlar:** 1.viteye **[1]** veya geri vitesine **[R]** takın.
- ▶ Aracı sabitleme freniyle yuvarlanmaya karşı emniyete alın.
- ▶ Aracı yalnızca tekerleklerinden sabitleyin.

Tüm tekerleklerden tahrikli araçlar/Otomatik şanzımanlı araçlar

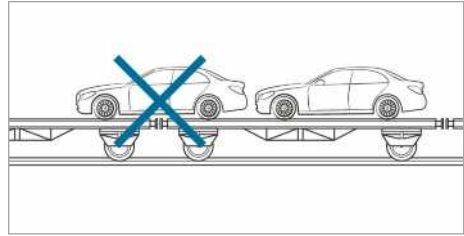

- ▶ Ön ve arka aksın aynı taşıma aracında durmasına dikkat edin.

! **HATIRLATMA** Tahrik aksamında yanlış konumlandırmadan kaynaklanan hasar

▶ Aracı, nakliye aracı bağlantı yerinin üzerine konumlandırmayın.

! **HATIRLATMA** Uygun olmayan yükleme yüzünden araçta hasar oluşabilir

Tüm tekerleklerden tahrikli bir araç yükleme sırasında üst yapının hidrolik platformu aracılığıyla eğilir, devrilir, ittirilir veya hareket ettirilirse hasar görülebilir.

- ▶ Tüm tekerleklerden tahrikli aracı yüklenen yalnızca kendi tahriki ile sürün ve konumlandırın.
- ▶ Anahtar çıkarıldığında veya kapı açıkta aracı ve üzerinde durduğu platformu hareket ettirmeyin.

Araç çekme halkası muhafaza yeri

Araç çekme halkası ön yolcu ayak bölgesindeki araç kutusunda bulunur (→ Sayfa 310).

Araç çekme halkasının takılması/sökülmesi

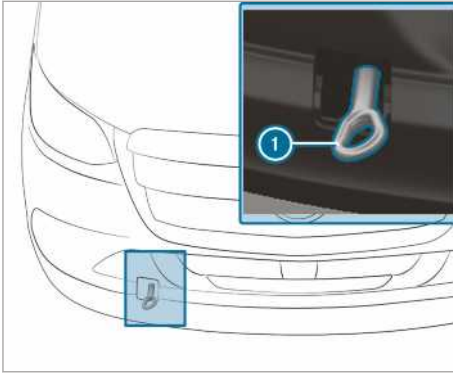

Ön araç çekme halkasının takılması veya sökülmesi

- ▶ **Ön araç çekme halkasının takılması:** Üstten muhafazaya bastırıp muhafazayı çıkarın.
- ▶ Araç çekme halkasını ① sağa doğru sonuna kadar çevirerek sabitleyin.
- ▶ **Ön araç çekme halkasının çıkarılması:** Araç çekme halkasını ① sola çevirerek çıkarın.
- ▶ Muhafazayı oturma tırnakları üstte olacak şekilde yerleştirin ve muhafaza yerleşene kadar alttan içeri itin.

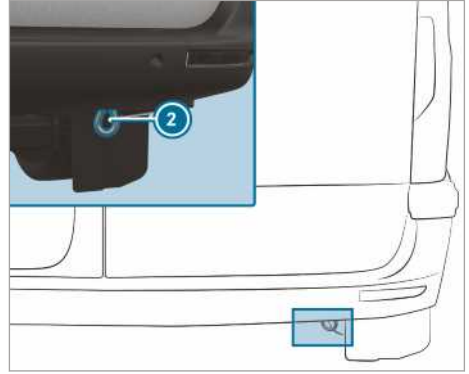

Arka araç çekme halkası (binek otomobil ruhsatı olan araçlar)

- ① Arka araç çekme halkası ② araca sıkı bir şekilde civatalanmıştır.

! HATIRLATMA Araç çekme halkasının yanlış kullanımından kaynaklanan hasar

Araç, araç çekme halkası yardımıyla çekerek kurtarılan, araçta hasarlar meydana gelebilir.

- ▶ Araç çekme halkasını sadece aracı çekmek veya çekerek çalıştırmak için kullanın.

Araçın çekilerek çalıştırılması (Motorun acil durumda çalıştırılması)

Otomatik şanzımanı olan araçlar

! HATIRLATMA Araçın çekilerek çalıştırılmasından kaynaklanan otomatik şanzıman hasarı

Otomatik şanzımanı olan araçların çekilerek çalıştırılmasından dolayı otomatik şanzıman hasar görebilir.

- ▶ Otomatik şanzımanı olan araçları çektirerek çalıştırmayın.

- ▶ Otomatik şanzımanlı araçları çekerek çalıştırmayın.

Mekanik şanzımanlı araçlar

- ▶ Araçın çekilmesi ile ilgili hatırlatmalar (→ Sayfa 304).
- ▶ Gerekirse motoru ve egzoz tertibatını soğutmaya bırakın.
- ▶ Kontaklı açın.

- ▶ 2. veya 3. vitese takın.
- ▶ Sabitleme frenini çözün.
- ▶ Debriyaj pedalına tam basarak aracı çekerek çalıştırın.
- ▶ Debriyaj pedalını yavaşça bırakın.
- ▶ Motor çalıştığında hemen rölanتيه geçin.
- ▶ Trafik kurallarına uygun olarak aracı durdurun.
- ▶ Araç çekme tertibatını çıkarın.
- ▶ Araç çekme halkasını sökün.
- ▶ Aracı yetkili bir serviste kontrol ettirin.

Elektrik sigortaları

Elektrik sigortaları ile ilgili hatırlatmalar

⚠ UYARI Aşırı yük binen hatlardan kaynaklanan kaza ve yaralanma tehlikesi

Arızalı bir sigorta üzerinde değişiklik yaptığınızda, bu sigortayı köprülediğinizde veya daha yüksek amper değerine sahip bir sigortayla değiştirdiğinizde, elektrik hatlarına aşırı yük binebilir.

Bundan dolayı bir yangın meydana gelebilir.

- ▶ Arızalı sigortaları, her zaman doğru amper değerine sahip aynı özellikleri olan yeni sigortalar ile değiştirin.

! HATIRLATMA Yanlış sigortalardan kaynaklanan hasar

Yanlış sigortalardan dolayı elektrikli bileşenler veya sistemler hasar görebilir.

- ▶ Sadece Mercedes-Benz tarafından serbest bırakılan, öngörülen sigorta değerine sahip sigortalar kullanın.

Aracınızın elektrik sigortaları, arızalı akım devrelerinin kapatılmasını sağlar. Bir sigortanın atması, takip eden bileşenlerin ve bunlara bağlı fonksiyonların devreden çıkmasına neden olur.

Yanmış olan sigortalar, eş değer sigortalar ile değiştirilmelidir; bunları renklerinden ve amper değerlerinden tanıyabilirsiniz. Sigorta yerleşim planı, elektrik sigortaları ve röleler ile ilgili ayrıntılı bilgileri "Sigorta yerleşim düzeni" ilave kullanım talimatında bulabilirsiniz.

! HATIRLATMA Sıvılardan kaynaklanan hasar veya fonksiyon hatası

Sıvılardan dolayı elektrik tertibatında fonksiyon hataları veya hasarlar meydana gelebilir.

- ▶ Sigorta kutusu açık durumdayken, sıvıların sigorta kutusuna ulaşmamasına dikkat edin.
- ▶ Sigorta kutusunu kapatırken, kapaktaki contanın doğru bir şekilde sigorta kutusuna oturduğundan emin olun.

Yeni taktığımız sigorta tekrar yanarsa, arıza nedeninin bir yetkili serviste belirlenmesini ve giderilmesini sağlayın.

Sigorta değişiminden önce aşağıda belirtilenlerden emin olun:

- Araç, kaymaya karşı emniyete alınmıştır.
- Tüm elektrikli tüketiciler kapatılmıştır.
- Kontak kapatılmıştır.

Elektrik sigortaları, aşağıda belirtilen farklı sigorta kutularına dağıtılmıştır:

- Ön yolcu ayak bölgesindeki sigorta kutusu (→ Sayfa 310)
- Sürücü koltuğu kasasındaki sigorta kutusu (→ Sayfa 309)

Sürücü koltuğu kasasındaki sigorta kutusunun açılması

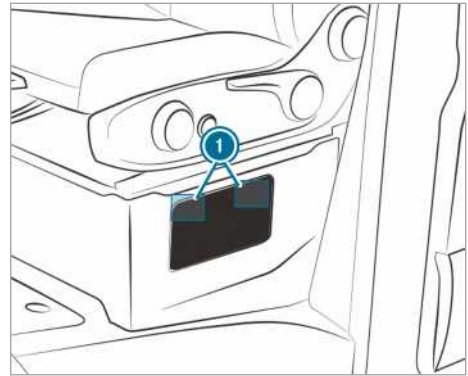

- ▶ **Açılması:** Muhafaza kapağındaki kilitleri ① aşağıya doğru bastırın ve klipslerden çıkartın.
- ▶ Muhafaza kapağını çıkartın.

Ön yolcu ayak bölgesindeki sigorta kutusunun açılması

- ▶ Ön yolcu ayak bölgesindeki muhafaza gözü kapağının kilidini açın ve kapağı çıkartın (→ Sayfa 310).

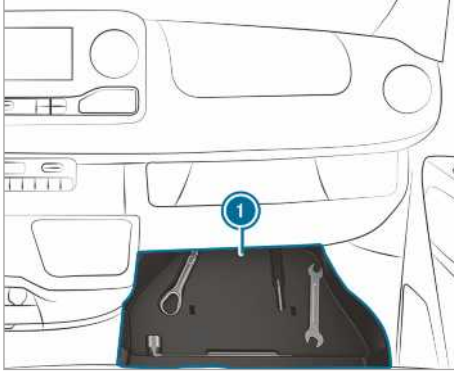

- ▶ Avadanlığın bulunduğu hazneyi ① çıkartın.

Avadanlık

Avadanlık ile ilgili bilgiler

Avadanlık, ön yolcu tarafında ayak bölgesindeki muhafaza gözünde bulunmaktadır (→ Sayfa 310).

Avadanlık şu aletleri kapsar:

- Araç çekme halkası
- Tornavida, tork, yıldız ve yarık başlı

Avadanlık ayrıca şu aletleri kapsayabilir:

- Bir açık ağız anahtar
- Bir bijon anahtarı

Muhafaza gözü kapağının kilidini açma ve çıkartma

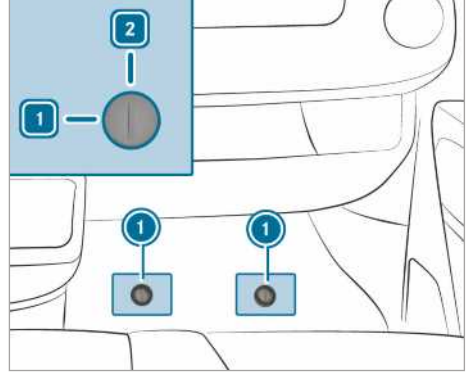

- ▶ Lastik örtüyü ön yolcu ayak bölümünden çıkartın.
- ▶ **Kilit açma:** Pratik kilidi ① sola doğru ① konumuna çevirin.
- ▶ Muhafazayı biraz kaldırın ve çekerek çıkartın.

Muhafazayı yerleştirme ve kilitleme

- ▶ Muhafazayı iterek yerleştirin ve aşağı bastırın.
- ▶ Yerine oturana kadar pratik kilidi ① aşağı bastırın.
- ▶ **Kilitleme:** Pratik kilidi ① sağa doğru ② konumuna çevirin.

Avadanlık çıkartma

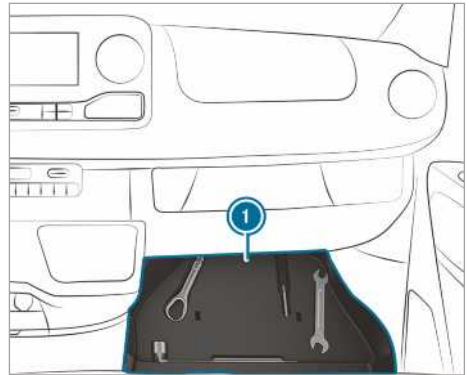

- ▶ Avadanlığı muhafaza gözünden ① alın.

Hidrolik kriko

Hidrolik krikoya yönelik bilgiler

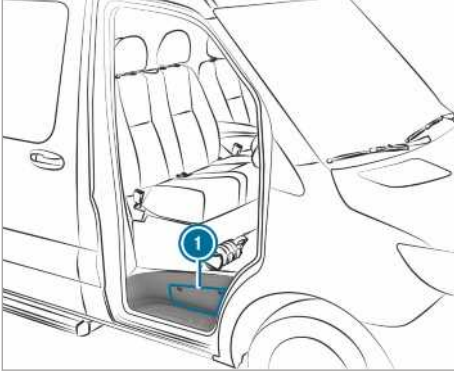

Hidrolik kriko, ön yolcu kapısı basamağının üzerindeki bir yan gözdedir ①.

Kriko, donanımına bağlı olarak azami 7,5 kg ağırlığa sahiptir. Krikonun azami taşıma kapasitesini, krikonun üzerinde bulunan yapışkan etikette bulabilirsiniz. Bir fonksiyon arızasında bir yetkili servise başvurun.

Kriko bakımı:

- Kullanıldıktan sonra, tüm hareketli parçaları temizleyin ve tekrar gresleyin.
- Kaldırma pistonunu, her altı ayda bir tamamen dışarıya ve tekrar içeriye sürün.

Krikonun ve pompa kolu çubuğunun çıkartılması

Ön koşullar

- Ön yolcu kapısı açık olmalıdır.

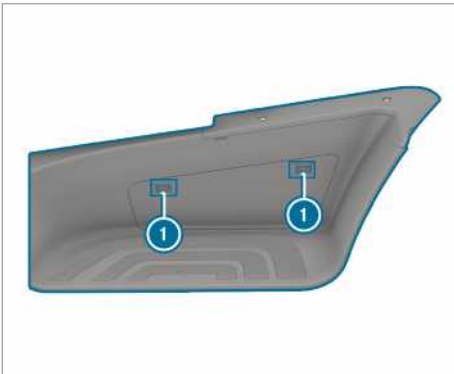

- ▶ **Açılması:** Muhafaza kapağındaki kilitleri ① aşağıya doğru bastırın ve klipslerden çıkartın.
- ▶ Muhafaza kapağını çıkartın.
- ▶ Tutma tertibatını tamamen çıkartın ve basamağın üzerine koyun.



- ▶ Krikoyu ② ve pompa kolu çubuğunu çıkartın.
- ▶ **Kapatılması:** Muhafaza kapağını, kilitler ① yerine oturana kadar sıkıca bastırın.

Ses oluşumuna veya alışılmadık sürüş tutumuna yönelik hatırlatma

Seyir esnasında titreşim, ses oluşumu ve alışılmadık sürüş tutumu, örneğin aracın bir yöne çekmesi gibi durumlara dikkat edin. Bu, tekerleklerdeki veya lastiklerdeki hasarlara işaret edebilir. Bir lastik hasarından şüphe ediyorsanız, hızınızı düşürün. Aracı mümkün olan en kısa sürede durdurun ve tekerleklerin veya lastiklerin hasar görüp görmediğini veya uygun şekilde çalışıp çalışmadığını kontrol edin. Ayrıca gözle görülmeyen lastik hasarları da alışılmadık sürüş tutumuna neden olabilir. Herhangi bir hasar belirlenmiyorsa, tekerleklerin ve lastiklerin bir yetkili serviste kontrol edilmesini sağlayın.

Tekerleklerin ve lastiklerin düzenli olarak kontrol edilmesi ile ilgili hatırlatmalar

▲ UYARI Hasarlı lastiklerden kaynaklanan kaza tehlikesi

Hasarlı lastikler lastik basınç kaybına neden olabilir.

Bu durum, aracınızın kontrolünü kaybetmenize neden olabilir.

- ▶ Lastikleri düzenli olarak hasarlara karşı kontrol edin ve hasarlı lastikleri hemen değiştirin.

Lastikleri ve tekerlekleri düzenli olarak en az iki haftada bir, ayrıca arazide veya bozuk yolda yapılan sürüşlerden sonra hasarlara karşı kontrol edin. Hasarlı tekerlekler lastik basınç kaybına yol açabilir.

Aşağıda belirtilen hasarlara dikkat edin:

- lastiklerdeki kesiklere
- lastiklerdeki deliklere
- lastiklerdeki yırtıklara
- lastiklerdeki kabarıklıklara
- tekerleklerdeki eğilmelere veya aşırı korozyona

▲ UYARI Çok düşük lastik profilinden kaynaklanan Aquaplaning (ıslak yolda kayma) tehlikesi

Çok düşük lastik profilinde lastiklerin yol tutuşu azalır. Lastik profili suyu artık tahliye edemez.

Bu yüzden ıslak bir yolda Aquaplaning (ıslak yolda kayma) tehlikesi, özellikle uyarlanmamış hızda artar.

Çok yüksek veya çok düşük lastik basıncı, lastikleri lastik temas alanının farklı yerlerinde farklı şekilde aşındırabilir.

- ▶ Profil derinliğini ve lastik temas alanının durumunu tüm lastiklerde, bütün lastik genişliğini dikkate alarak düzenli olarak kontrol edin.

Asgari profil derinliği

- Yaz lastikleri: 3 mm
- M+S lastikleri: 4 mm

- ▶ Emniyet nedenlerinden dolayı yasal olarak öngörülen asgari profil derinliğine ulaşmadan önce lastiklerin yenilenmesini sağlayın.

Aşağıda belirtilen kontrolleri düzenli olarak, ayda en az bir defa veya ihtiyaca bağlı olarak uzun bir sürüşten veya arazi sürüşünden önce tüm tekerleklerde uygulayın:

- Lastik basıncı kontrolü (→ Sayfa 314)
 - Supap kapaklarının kontrolü
- Supaplar, Mercedes-Benz aracınız için özel olarak kullanımı serbest bırakılmış supap kapakları ile nem ve kirden korunmalıdır.
- Bütün alan üzerinde görsel olarak profil derinliği ve lastik temas alanı kontrolü
- Asgari profil derinliği, yaz lastiklerinde 3 mm ve kış lastiklerinde 4 mm şeklindedir.

Yaz lastiği ile sürüşe ilişkin bilgiler

Yaz lastikleri, 10 °C'nin altındaki sıcaklıklarda esnekliğini ve bununla birlikte yol tutuşunu ve frenleme kabiliyetini belirgin şekilde kaybeder. Aracınıza M+S lastikleri takın. Çok soğuk havalarda yapılan sürüşlerde, yaz lastiklerinde çatlaklar oluşabilir ve bundan dolayı lastikler kalıcı olarak hasar görebilir. Mercedes-Benz, bu tür hasarlar için herhangi bir sorumluluk alamaz.

Yaz lastikleri takılı olduğunda, müsaade edilen azami hızı mutlaka dikkate alın .

Yaz lastiklerini taktıysanız:

- Lastik basıncının kontrol edilmesi (→ Sayfa 314)
- Lastik basınç kontrolünün yeniden başlatılması (→ Sayfa 330)

M+S lastikleri ile ilgili bilgiler

10 °C'nin altındaki sıcaklıklarda kış lastikleri veya dört mevsim lastikleri kullanın - her ikisi de M+S ile işaretlenmiştir.

Kış şartları görülen yollarda en uygun yol tutuşunu sadece M+S işaretinin yanında ilave olarak kar tanesi sembolü  olan kış lastikleri sağlar.

Ancak bu lastikler kullanıldığında, örneğin ABS ve ESP® gibi sürüş emniyet sistemleri kışın da en ideal etkiyi gösterebilir. Bu lastikler karda sürüş yapmak için özel olarak üretilmiştir.

Emniyetli bir sürüş tutumu için bütün tekerlekler, markası ve profili aynı olan M+S lastikleri kullanın.

M+S lastikleri takılı olduğunda, müsaade edilen azami hızı mutlaka dikkate alın .

Taktığınız M+S lastiklerinin müsaade edilen azami hızı, aracın yapı türü gereği müsaade edilen azami hızından daha düşük olduğunda, sürücünün görüş alanı içerisine ilgili bir hatırlatma etiketi yerleştirmeniz gerekmektedir. Bunu bir yetkili servisten edebilirsiniz.

Hız sınırlayıcıya sahip araçlar: Bu durumda ilave olarak aracın yapı türü gereği azami hızını, sabit hız sınırlayıcı ile M+S lastikleri için müsaade edilen azami hız ile sınırlayın (→ Sayfa 160).

Kış lastiklerini taktıysanız, aşağıda belirtilen işlemleri uygulayın:

- Lastik basıncını kontrol edin (→ Sayfa 314)
- Lastik basınç kontrolünü yeniden başlatın (→ Sayfa 330)

Kar zincirleri ile ilgili hatırlatmalar

⚠ UYARI Kar zincirlerinin yanlış takılmasından kaynaklanan kaza tehlikesi

Arka tekerleklerden tahrikli araçlar: Ön tekerleklerle kar zincirleri taktığınızda, kar zincirleri karosere veya yürüyen aksam parçalarına sürtebilir.

Bundan dolayı araçta veya lastiklerde hasarlar meydana gelebilir.

- ▶ Hiçbir zaman ön tekerleklerle kar zincirleri takmayın.
- ▶ Arka tekerleklerle kar zincirlerini her zaman çift olarak takın.
- ▶ **İkiz lastiği olan araçlar:** Kar zincirlerini dıştaki tekerleklerle takın.

⚠ UYARI Kar zincirlerinin yanlış takılmasından kaynaklanan kaza tehlikesi

Ön tekerleklerden tahrikli araçlar: Arka tekerleklerle kar zincirleri taktığınızda, kar zincirleri karosere veya yürüyen aksam parçalarına sürtebilir.

Bundan dolayı araçta veya lastiklerde hasarlar meydana gelebilir.

- ▶ Hiçbir zaman arka tekerleklerle kar zincirleri takmayın.
- ▶ Ön tekerleklerle kar zincirlerini her zaman çift olarak takın.

⚠ UYARI Uygunsuz kar zincirlerinden kaynaklanan kaza tehlikesi

Tüm tekerleklerden tahrikli veya ön tekerleklerden tahrikli ve teklî lastiğe sahip araçların ön aksında, piyasada bulunan kar zincirleri için yeterli boşluk yoktur.

Piyasada bulunan kar zincirleri taktığınızda kar zincirleri çözülebilir ve yürüyen aksam parçalarına veya fren hortumlarına hasar verebilir.

- ▶ Tüm tekerleklerden tahrikli veya ön tekerleklerden tahrikli ve teklî lastiğe sahip araçlara, sadece Mercedes-Benz tarafından bu lastik türü için serbest bırakılmış kar zincirleri takın.

Mercedes-Benz, emniyet nedenlerinden dolayı sadece kontrol edilmiş ve kullanımı serbest bırakılmış kar zincirlerini kullanmanızı tavsiye eder. Mercedes-Benz için tavsiye edilen kar zincirleri ile ilgili ayrıntılı bilgileri <https://www.mercedes-benz.de> altındaki tekerleklerle ve lastiklere genel bakışta bulabilirsiniz.

⚠ HATIRLATMA Takılı kar zincirlerinden kaynaklanan jant kapağı hasarı

Çelik jantlara kar zincirleri takarsanız, jant kapaklarına hasar verebilirsiniz.

- ▶ Kar zincirlerinin takılmasından önce çelik jantlardan jant kapaklarını çıkartın.

Kar zincirleri kullanımında, aşağıda belirtilen hatırlatmaları dikkate alın:

- Kar zincirlerinin kullanımına sadece belirli tekerlek-lastik kombinasyonları için müsaade edilir. Konuya ilişkin bilgileri bir yetkili servisten edebilirsiniz.

- Emniyet nedenlerinden dolayı, sadece Mercedes-Benz için kullanımı serbest bırakılan kar zincirlerini veya aynı kalite standardındaki kar zincirlerini kullanın.
 - Kar zincirlerini yaklaşık 1 km'lik sürüş mesafesinden sonra tekrar gerdirin. Kar zincirlerinin en iyi şekilde oturması ve yakında bulunan yapı parçalarına olan serbest hareket alanı yalnızca bu şekilde sağlanabilir.
 - **Tüm tekerleklerden tahrikli araçlar:** Kar zincirlerini tüm tekerleklere takın. İkiz lastikli araçlarda kar zincirlerini dıştaki tekerleklere takın. Üreticinin montaj talimatını dikkate alın.
 - Kar zincirlerini sadece tamamen karla kaplı yollarda kullanın. Artık karla kaplı olmayan yolda sürüş yaptığınızda, kar zincirlerini mümkün olan en kısa sürede sökün.
 - Yerel düzenlemeler, kar zincirlerinin kullanımını kısıtlayabilir. Kar zincirleri takmadan önce ilgili talimatları dikkate alın.
 - Kar zincirleri ile sürüşe başlamadan önce tüm tekerleklerden tahriki devreye alın (→ Sayfa 133).
 - Kar zincirleri takılı durumdayken müsaade edilen azami hız 50 km/h'dir.
 - **Park yardımcısı olan araçlar:** Kar zincirleri takılı durumdayken PARKTRONIC park yardımcısını kullanmayın.
- ① Araç azami hızını kış lastikleri kullanımı için kalıcı olarak sınırlayabilirsiniz (→ Sayfa 160).
- ① ESP® 'yi kalkış yapmak için devreden çıkartabilirsiniz (→ Sayfa 154). Böylece, tekerlekler patinaj yapabilir ve artırılmış bir ön tahrik gücü oluşturabilir.

Lastik basıncı

Lastik basıncı ile ilgili hatırlatmalar

▲ UYARI Çok düşük veya çok yüksek lastik basıncından kaynaklanan kaza tehlikesi

Çok düşük veya çok yüksek lastik basıncı olan lastikler, aşağıda belirtilen tehlikeleri barındırır:

- Lastikler, özellikle yük ve hız arttıkça patlayabilir.
- Lastikler, aşırı ve/veya eşit olmayan bir şekilde aşınır, bu da lastiklerin yol tutuşunu önemli ölçüde olumsuz etkileyebilir.

- Sürüş özellikleri ve ayrıca manevra ve frenleme tutumu önemli ölçüde olumsuz etkilenmiş olabilir.

► Tavsiye edilen lastik basınçlarına dikkat edin ve stepne dahil tüm lastiklerdeki lastik basınçlarını kontrol edin:

- en az ayda bir
- yüklemeye değişiklik olduğunda
- uzun yolculuklara başlamadan önce
- kullanım koşullarında değişiklik olduğunda, örneğin arazi sürüşünde

► Gerekirse lastik basıncını uyarlayın.

Çok düşük veya çok yüksek lastik basıncında aşağıda belirtilenler söz konusu olur:

- Lastiklerin ömrü kısalmır.
- Lastik hasarları daha kolay meydana gelir.
- Sürüş tutumu ve böylelikle sürüş emniyeti olumsuz etkilenir, örneğin Aquaplaning (ıslak yolda kayma) nedeniyle.

▲ UYARI Lastiklerdeki tekrarlanan basınç düşmesinde kaza tehlikesi

Lastik basıncı sürekli olarak düşüyorsa, tekerlek, supap veya lastikler hasarlı olabilir.

Çok düşük bir lastik basıncı lastiğin patlamasına neden olabilir.

- Lastikleri yabancı cisimler için kontrol edin.
- Tekerlek veya supapta sızma olup olmadığını kontrol edin.
- Hasar giderilemediğinde bir yetkili servisi haberdar edin.

Fabrika çıkışı olarak aracınızda takılı olan lastikler için tavsiye edilen lastik basınç değerlerini, koltuk kasası üzerinde veya sürücü tarafındaki B direğinde yer alan lastik basınç tablosunda bulabilirsiniz.

Lastik basıncını kontrol etmek için uygun bir lastik basıncı kontrol aleti kullanın. Bir lastiğin dıştan görüntüsü, lastik basıncı hakkında herhangi bir fikir vermez.

Lastik basınç kontrolü olan araçlar: Lastik basıncını araç bilgisayarı üzerinden de kontrol edebilirsiniz.

Lastik basıncını sadece lastikler soğuk durumdayken düzeltin. Soğuk durumdaki lastikler için koşullar:

- Araç en az üç saattir park halinde olmalı ve bu süre zarfında lastikler güneş ışınımına maruz kalmamış olmalıdır.
- Araç 1,6 km'den az kullanılmış olmalıdır.

Lastik sıcaklığındaki 10 °C'lik bir artış, lastik basıncını yaklaşık 10 kPa (0,1 bar, 1,5 psi) yükseltir. Bunu, lastikler sıcak durumdayken lastik basıncını kontrol ederseniz dikkate almalısınız.

Römorklu kullanıma dair hatırlatmalar

Arka aks lastikleri için sadece lastik basınç tablosundaki tavsiye edilen lastik basıncı tam yükleme için geçerlidir.

Lastik basınç tablosu

Lastik basınç tablosunu, koltuk kasası üzerinde veya sürücü tarafındaki B direğinde bulabilirsiniz.

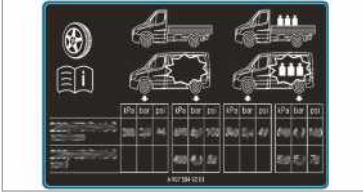

Ön tekerleklerden tahrikli araçlarda ön aks lastik basınçları Azami ön aks yükü 1750 kg

Lastik/Jant	Yük durumu	Azami ön aks yükü 1750 kg
225/65R16C 112/110R	Tam yüklü	360 kPa (3,6 bar, 52 psi)
225/65R16C 112/110R	Boş	330 kPa (3,3 bar, 48 psi)
225/75R16C 118/116R	Tam yüklü	320 kPa (3,2 bar, 46 psi)
225/75R16C 118/116R	Boş	300 kPa (3,0 bar, 44 psi)
225/75R16C 121/120R	Tam yüklü	320 kPa (3,2 bar, 46 psi)
225/75R16C 121/120R	Boş	300 kPa (3,0 bar, 44 psi)
235/60R17C 117/115R ¹⁾	Tam yüklü	340 kPa (3,4 bar, 49 psi)
235/60R17C 117/115R ¹⁾	Boş	310 kPa (3,1 bar, 45 psi)
235/60R17C 117/115S ¹⁾	Tam yüklü	340 kPa (3,4 bar, 49 psi)
235/60R17C 117/115S ¹⁾	Boş	310 kPa (3,1 bar, 45 psi)

Lastik basınç tablosu fabrika çıkışlı olarak bu araca takılmış lastiklere yönelik tavsiye edilen lastik basıncını gösterir. Tavsiye edilen lastik basınçları; soğuk durumdaki lastikler ve aracın çeşitli yük durumu için geçerlidir.

Lastik basınçlarından önce bir veya birden fazla lastik ebadı belirtilmişse, aşağıda belirtilen lastik basınç değeri sadece bu lastik ebatları için geçerlidir.

Belirtilen lastik ebatlarına  sembolü ilave edilmişse, aşağıda belirtilen lastik basınç değeri alternatif lastik basınçlarını gösterir.

Aracın "boş" veya "tam yüklü" durumları, farklı ağırlık sayıları ile tabloda belirtilmiştir.

¹⁾ Yedek tekerleğin lastiği: 235/65 R16C
121/119R veya 235/65 R16C 118/116R – Lastik
basıncı: 4,9bar

Azami ön aks yükü 1850 kg

Lastik/Jant	Yük durumu	Azami ön aks yükü 1850 kg
225/65R16C 112/110R	Tam yüklü	390 kPa (3,9 bar, 57 psi)
225/65R16C 112/110R	Boş	330 kPa (3,3 bar, 48 psi)
225/75R16C 118/116R	Tam yüklü	350 kPa (3,5 bar, 51 psi)
225/75R16C 118/116R	Boş	300 kPa (3,0 bar, 44 psi)
225/75R16C 121/120R	Tam yüklü	350 kPa (3,5 bar, 51 psi)
225/75R16C 121/120R	Boş	300 kPa (3,0 bar, 44 psi)
235/60R17C 117/115R ¹⁾	Tam yüklü	360 kPa (3,6 bar, 52 psi)
235/60R17C 117/115R ¹⁾	Boş	310 kPa (3,1 bar, 45 psi)
235/60R17C 117/115S ¹⁾	Tam yüklü	360 kPa (3,6 bar, 52 psi)
235/60R17C 117/115S ¹⁾	Boş	310 kPa (3,1 bar, 45 psi)

¹⁾ Yedek tekerleğin lastiği: 235/65 R16C
121/119R veya 235/65 R16C 118/116R – Lastik
basıncı: 4,9bar

Azami ön aks yükü 2000 kg)

Lastik/Jant	Yük durumu	Azami ön aks yükü 2000 kg
225/65R16C 112/110R	Tam yüklü	-
225/65R16C 112/110R	Boş	-
225/75R16C 118/116R	Tam yüklü	380 kPa (3,8 bar, 55 psi)
225/75R16C 118/116R	Boş	300 kPa (3,0 bar, 44 psi)
225/75R16C 121/120R	Tam yüklü	380 kPa (3,8 bar, 55 psi)
225/75R16C 121/120R	Boş	300 kPa (3,0 bar, 44 psi)
235/60R17C 117/115R ¹⁾	Tam yüklü	400 kPa (4,0 bar, 58 psi)
235/60R17C 117/115R ¹⁾	Boş	310 kPa (3,1 bar, 45 psi)
235/60R17C 117/115S ¹⁾	Tam yüklü	400 kPa (4,0 bar, 58 psi)
235/60R17C 117/115S ¹⁾	Boş	310 kPa (3,1 bar, 45 psi)

¹⁾ Yedek tekerleğin lastiği: 235/65 R16C
121/119R veya 235/65 R16C 118/116R – Lastik
basıncı: 4,9bar

Azami ön aks yükü 2100 kg

Lastik/Jant	Yük durumu	Azami ön aks yükü 2100 kg
225/65R16C 112/110R	Tam yüklü	-
225/65R16C 112/110R	Boş	-
225/75R16C 118/116R	Tam yüklü	410 kPa (4,1 bar, 60 psi)
225/75R16C 118/116R	Boş	300 kPa (3,0 bar, 44 psi)
225/75R16C 121/120R	Tam yüklü	410 kPa (4,1 bar, 60 psi)
225/75R16C 121/120R	Boş	300 kPa (3,0 bar, 44 psi)
235/60R17C 117/115R ¹⁾	Tam yüklü	420 kPa (4,2 bar, 61 psi)
235/60R17C 117/115R ¹⁾	Boş	310 kPa (3,1 bar, 45 psi)
235/60R17C 117/115S ¹⁾	Tam yüklü	420 kPa (4,2 bar, 61 psi)
235/60R17C 117/115S ¹⁾	Boş	310 kPa (3,1 bar, 45 psi)

¹⁾ Yedek tekerleğin lastiği: 235/65 R16C
121/119R veya 235/65 R16C 118/116R – Lastik
basıncı: 4,9bar

Ön tekerleklerden tahrikli araçlarda arka aks lastik basınçları

Azami arka aks yükü 2100 kg

Lastik/Jant	Yük durumu	Azami arka aks yükü 2100 kg
225/65R16C 112/110R	Tam yüklü	450 kPa (4,5 bar, 65 psi)
225/65R16C 112/110R	Boş	330 kPa (3,3 bar, 48 psi)
225/75R16C 118/116R	Tam yüklü	410 kPa (4,1 bar, 60 psi)
225/75R16C 118/116R	Boş	300 kPa (3,0 bar, 44 psi)
225/75R16C 121/120R	Tam yüklü	410 kPa (4,1 bar, 60 psi)
225/75R16C 121/120R	Boş	300 kPa (3,0 bar, 44 psi)
235/60R17C 117/115R ¹⁾	Tam yüklü	420 kPa (4,2 bar, 61 psi)
235/60R17C 117/115R ¹⁾	Boş	310 kPa (3,1 bar, 45 psi)
235/60R17C 117/115S ¹⁾	Tam yüklü	420 kPa (4,2 bar, 61 psi)
235/60R17C 117/115S ¹⁾	Boş	310 kPa (3,1 bar, 45 psi)

¹⁾ Yedek tekerleğin lastiği: 235/65 R16C
121/119R veya 235/65 R16C 118/116R – Lastik
basıncı: 4,9bar

Azami arka aks yükü 2430 kg

Lastik/Jant	Yük durumu	Azami arka aks yükü 2430 kg
225/65R16C 112/110R	Tam yüklü	-
225/65R16C 112/110R	Boş	-
225/75R16C 118/116R	Tam yüklü	490 kPa (4,9 bar, 71 psi)
225/75R16C 118/116R	Boş	300 kPa (3,0 bar, 44 psi)
225/75R16C 121/120R	Tam yüklü	490 kPa (4,9 bar, 71 psi)
225/75R16C 121/120R	Boş	300 kPa (3,0 bar, 44 psi)
235/60R17C 117/115R ¹⁾	Tam yüklü	500 kPa (5,0 bar, 73 psi)
235/60R17C 117/115R ¹⁾	Boş	310 kPa (3,1 bar, 45 psi)
235/60R17C 117/115S ¹⁾	Tam yüklü	500 kPa (5,0 bar, 73 psi)
235/60R17C 117/115S ¹⁾	Boş	310 kPa (3,1 bar, 45 psi)

¹⁾ Yedek tekerleğin lastiği: 235/65 R16C
121/119R veya 235/65 R16C 118/116R – Lastik
basıncı: 4,9bar

**Ön tekerleklerden tahrikli karavan araçlarda ön aks lastik basınçları
Karavan, azami ön aks yükü 1850 kg**

Lastik/Jant	Yük durumu	Azami ön aks yükü 1850 kg
225/75R16CP 118R	Tam yüklü	350 kPa (3,5 bar, 51 psi)
225/75 R16C 121/120 R	Tam yüklü	350 kPa (3,5 bar, 51 psi)
235/60R17C 117/115R ¹⁾	Tam yüklü	360 kPa (3,6 bar, 52 psi)
235/60R17C 117/115S ¹⁾	Tam yüklü	360 kPa (3,6 bar, 52 psi)

¹⁾ Yedek tekerleğin lastiği: 235/65 R16C
121/119R veya 235/65 R16C 118/116R – Lastik
basıncı: 4,9bar

Karavan, azami ön aks yükü 2000 kg

Lastik/Jant	Yük durumu	Azami ön aks yükü 2000 kg
225/75R16CP 118R	Tam yüklü	380 kPa (3,8 bar, 55 psi)
225/75 R16C 121/120 R	Tam yüklü	380 kPa (3,8 bar, 55 psi)
235/60R17C 117/115R ¹⁾	Tam yüklü	400 kPa (4,0 bar, 58 psi)
235/60R17C 117/115S ¹⁾	Tam yüklü	400 kPa (4,0 bar, 58 psi)

¹⁾ Yedek tekerleğin lastiği: 235/65 R16C
121/119R veya 235/65 R16C 118/116R – Lastik
basıncı: 4,9bar

Karavan, azami ön aks yükü 2100 kg

Lastik/Jant	Yük durumu	Azami ön aks yükü 2100 kg
225/75R16CP 118R	Tam yüklü	410 kPa (4,1 bar, 60 psi)
225/75 R16C 121/120 R	Tam yüklü	410 kPa (4,1 bar, 60 psi)
235/60R17C 117/115R ¹⁾	Tam yüklü	420 kPa (4,2 bar, 61 psi)
235/60R17C 117/115S ¹⁾	Tam yüklü	420 kPa (4,2 bar, 61 psi)

¹⁾ Yedek tekerleğin lastiği: 235/65 R16C
121/119R veya 235/65 R16C 118/116R – Lastik
basıncı: 4,9bar

i Boş lastik basınçları, karavan araçlarının yüksek boş ağırlığı nedeniyle öngörülmemiş olup, bunlara müsaade edilmez.

Ön tekerleklerden tahrikli karavan araçlarda arka aks lastik basınçları**Karavan, azami arka aks yükü 2100 kg**

Lastik/Jant	Yük durumu	Azami arka aks yükü 2100 kg
225/75R16CP 118R	Tam yüklü	480 kPa (4,8 bar, 70 psi)
225/75 R16C 121/120 R	Tam yüklü	480 kPa (4,8 bar, 70 psi)
235/60R17C 117/115R ¹⁾	Tam yüklü	480 kPa (4,8 bar, 70 psi)
235/60R17C 117/115S ¹⁾	Tam yüklü	480 kPa (4,8 bar, 70 psi)

¹⁾ Yedek tekerleğin lastiği: 235/65 R16C
121/119R veya 235/65 R16C 118/116R – Lastik
basıncı: 4,9bar

Karavan, azami arka aks yükü 2430 kg

Lastik/Jant	Yük durumu	Azami arka aks yükü 2430 kg
225/75R16CP 118R	Tam yüklü	550 kPa (4,8 bar, 70 psi)
225/75 R16C 121/120 R	Tam yüklü	550 kPa (4,8 bar, 70 psi)
235/60R17C 117/115R ¹⁾	Tam yüklü	530 kPa (4,8 bar, 70 psi)
235/60R17C 117/115S ¹⁾	Tam yüklü	530 kPa (4,8 bar, 70 psi)

¹⁾ Yedek tekerleğin lastiği: 235/65 R16C
121/119R veya 235/65 R16C 118/116R – Lastik
basıncı: 4,9bar

Karavan, azami arka aks yükü 2500 kg

Lastik/Jant	Yük durumu	Azami arka aks yükü 2500 kg
225/75R16CP 118R	Tam yüklü	550 kPa (5,5 bar, 80 psi)
225/75 R16C 121/120 R	Tam yüklü	550 kPa (5,5 bar, 80 psi)

Üç akslı karavan, arka aks başına azami arka aks yükü 1800 kg

Lastik/Jant	Yük durumu	Azami arka aks yükü 1800 kg
225/75R16CP 118R	Tam yüklü	400 kPa (4,0 bar, 58 psi)
225/75 R16C 121/120 R	Tam yüklü	400 kPa (4,0 bar, 58 psi)

i Boş lastik basınçları, karavan araçlarının yüksek boş ağırlığı nedeniyle öngörülmemiş olup, bunlara müsaade edilmez.

**Arka tekerleklerden tahrikli ve tekli lastiği olan araçlarda ön aks lastik basınçları
Azami ön aks yükü 1650 kg**

Lastik/Jant	Yük durumu	Azami ön aks yükü 1650 kg
205/75R16C 110/108R	Tam yüklü	360 kPa (3,6 bar, 52 psi)
205/75R16C 110/108R	Boş	330 kPa (3,3 bar, 48 psi)
225/75R16C 121/120R	Tam yüklü	300 kPa (3,0 bar, 44 psi)
225/75R16C 121/120R	Boş	300 kPa (3,0 bar, 44 psi)
225/75R16C 118/116R	Tam yüklü	300 kPa (3,0 bar, 44 psi)
225/75R16C 118/116R	Boş	300 kPa (3,0 bar, 44 psi)

Lastik/Jant	Yük durumu	Azami ön aks yükü 1650 kg
235/65R16C 115/113R	Tam yüklü	300 kPa (3,0 bar, 44 psi)
235/65R16C 115/113R	Boş	300 kPa (3,0 bar, 44 psi)
235/65R16C 121/119R	Tam yüklü	300 kPa (3,0 bar, 44 psi)
235/65R16C 121/119R	Boş	300 kPa (3,0 bar, 44 psi)
235/65R16C 118/116R	Tam yüklü	300 kPa (3,0 bar, 44 psi)
235/65R16C 118/116R	Boş	300 kPa (3,0 bar, 44 psi)
235/60R17C 117/115R	Tam yüklü	320 kPa (3,2 bar, 46 psi)
235/60R17C 117/115R	Boş	310 kPa (3,1 bar, 45 psi)
235/60R17C 117/115S	Tam yüklü	320 kPa (3,2 bar, 46 psi)
235/60R17C 117/115S	Boş	310 kPa (3,1 bar, 45 psi)

Azami ön aks yükü 1740 kg

Lastik/Jant	Yük durumu	Azami ön aks yükü 1740 kg
205/75R16C 110/108R	Tam yüklü	380 kPa (3,6 bar, 55 psi)
205/75R16C 110/108R	Boş	330 kPa (3,3 bar, 48 psi)
225/75R16C 121/120R	Tam yüklü	320 kPa (3,2 bar, 46 psi)
225/75R16C 121/120R	Boş	300 kPa (3,0 bar, 44 psi)
225/75R16C 118/116R	Tam yüklü	320 kPa (3,2 bar, 46 psi)
225/75R16C 118/116R	Boş	300 kPa (3,0 bar, 44 psi)
235/65R16C 115/113R	Tam yüklü	320 kPa (3,2 bar, 46 psi)
235/65R16C 115/113R	Boş	300 kPa (3,0 bar, 44 psi)
235/65R16C 121/119R	Tam yüklü	320 kPa (3,2 bar, 46 psi)
235/65R16C 121/119R	Boş	300 kPa (3,0 bar, 44 psi)
235/65R16C 118/116R	Tam yüklü	320 kPa (3,2 bar, 46 psi)
235/65R16C 118/116R	Boş	300 kPa (3,0 bar, 44 psi)
235/60R17C 117/115R	Tam yüklü	340 kPa (3,4 bar, 49 psi)
235/60R17C 117/115R	Boş	310 kPa (3,1 bar, 45 psi)
235/60R17C 117/115S	Tam yüklü	340 kPa (3,4 bar, 49 psi)
235/60R17C 117/115S	Boş	310 kPa (3,1 bar, 45 psi)

Azami ön aks yükü 1860 kg

Lastik/Jant	Yük durumu	Azami ön aks yükü 1860 kg
205/75R16C 110/108R	Tam yüklü	-
205/75R16C 110/108R	Boş	-
225/75R16C 121/120R	Tam yüklü	350 kPa (3,5 bar, 51 psi)
225/75R16C 121/120R	Boş	300 kPa (3,0 bar, 44 psi)
225/75R16C 118/116R	Tam yüklü	350 kPa (3,5 bar, 51 psi)
225/75R16C 118/116R	Boş	300 kPa (3,0 bar, 44 psi)
235/65R16C 115/113R	Tam yüklü	350 kPa (3,5 bar, 51 psi)
235/65R16C 115/113R	Boş	300 kPa (3,0 bar, 44 psi)
235/65R16C 121/119R	Tam yüklü	350 kPa (3,5 bar, 51 psi)
235/65R16C 121/119R	Boş	300 kPa (3,0 bar, 44 psi)
235/65R16C 118/116R	Tam yüklü	350 kPa (3,5 bar, 51 psi)
235/65R16C 118/116R	Boş	300 kPa (3,0 bar, 44 psi)
235/60R17C 117/115R	Tam yüklü	380 kPa (3,8 bar, 55 psi)
235/60R17C 117/115R	Boş	310 kPa (3,1 bar, 45 psi)
235/60R17C 117/115S	Tam yüklü	380 kPa (3,8 bar, 55 psi)
235/60R17C 117/115S	Boş	310 kPa (3,1 bar, 45 psi)

Azami ön aks yükü 2000 kg

Lastik/Jant	Yük durumu	Azami ön aks yükü 2000 kg
205/75R16C 110/108R	Tam yüklü	-
205/75R16C 110/108R	Boş	-
225/75R16C 121/120R	Tam yüklü	370 kPa (3,7 bar, 54 psi)
225/75R16C 121/120R	Boş	300 kPa (3,0 bar, 44 psi)
225/75R16C 118/116R	Tam yüklü	370 kPa (3,7 bar, 54 psi)
225/75R16C 118/116R	Boş	300 kPa (3,0 bar, 44 psi)
235/65R16C 115/113R	Tam yüklü	-
235/65R16C 115/113R	Boş	-
235/65R16C 121/119R	Tam yüklü	380 kPa (3,8 bar, 55 psi)
235/65R16C 121/119R	Boş	300 kPa (3,0 bar, 44 psi)

Lastik/Jant	Yük durumu	Azami ön aks yükü 2000 kg
235/65R16C 118/116R	Tam yüklü	380 kPa (3,8 bar, 55 psi)
235/65R16C 118/116R	Boş	300 kPa (3,0 bar, 44 psi)
235/60R17C 117/115R	Tam yüklü	400 kPa (4,0 bar, 58 psi)
235/60R17C 117/115R	Boş	310 kPa (3,1 bar, 45 psi)
235/60R17C 117/115S	Tam yüklü	400 kPa (4,0 bar, 58 psi)
235/60R17C 117/115S	Boş	310 kPa (3,1 bar, 45 psi)

Arka tekerleklerden tahrikli ve tekli lastiği olan araçlarda arka aks lastik basınçları
Azami arka aks yükü 1800 kg

Lastik/Jant	Yük durumu	Azami arka aks yükü 1800 kg
205/75R16C 110/108R	Tam yüklü	400 kPa (4,0 bar, 58 psi)
205/75R16C 110/108R	Boş	330 kPa (3,3 bar, 48 psi)
225/75R16C 121/120R	Tam yüklü	330 kPa (3,3 bar, 48 psi)
225/75R16C 121/120R	Boş	300 kPa (3,0 bar, 44 psi)
225/75R16C 118/116R	Tam yüklü	330 kPa (3,3 bar, 48 psi)
225/75R16C 118/116R	Boş	300 kPa (3,0 bar, 44 psi)
235/65R16C 115/113R	Tam yüklü	340 kPa (3,4 bar, 49 psi)
235/65R16C 115/113R	Boş	300 kPa (3,0 bar, 44 psi)
235/65R16C 121/119R	Tam yüklü	340 kPa (3,4 bar, 49 psi)
235/65R16C 121/119R	Boş	300 kPa (3,0 bar, 44 psi)
235/65R16C 118/116R	Tam yüklü	340 kPa (3,4 bar, 49 psi)
235/65R16C 118/116R	Boş	300 kPa (3,0 bar, 44 psi)
235/60R17C 117/115R	Tam yüklü	350 kPa (3,5 bar, 51 psi)
235/60R17C 117/115R	Boş	310 kPa (3,1 bar, 45 psi)
235/60R17C 117/115S	Tam yüklü	350 kPa (3,5 bar, 51 psi)
235/60R17C 117/115S	Boş	310 kPa (3,1 bar, 45 psi)

Azami arka aks yükü 2000 kg

Lastik/Jant	Yük durumu	Azami arka aks yükü 2000 kg
205/75R16C 110/108R	Tam yüklü	-
205/75R16C 110/108R	Boş	-
225/75R16C 121/120R	Tam yüklü	380 kPa (3,8 bar, 55 psi)
225/75R16C 121/120R	Boş	300 kPa (3,0 bar, 44 psi)
225/75R16C 118/116R	Tam yüklü	380 kPa (3,8 bar, 55 psi)
225/75R16C 118/116R	Boş	300 kPa (3,0 bar, 44 psi)
235/65R16C 115/113R	Tam yüklü	380 kPa (3,8 bar, 55 psi)
235/65R16C 115/113R	Boş	300 kPa (3,0 bar, 44 psi)
235/65R16C 121/119R	Tam yüklü	380 kPa (3,8 bar, 55 psi)
235/65R16C 121/119R	Boş	300 kPa (3,0 bar, 44 psi)
235/65R16C 118/116R	Tam yüklü	380 kPa (3,8 bar, 55 psi)
235/65R16C 118/116R	Boş	300 kPa (3,0 bar, 44 psi)
235/60R17C 117/115R	Tam yüklü	400 kPa (4,0 bar, 58 psi)
235/60R17C 117/115R	Boş	310 kPa (3,1 bar, 45 psi)
235/60R17C 117/115S	Tam yüklü	400 kPa (4,0 bar, 58 psi)
235/60R17C 117/115S	Boş	310 kPa (3,1 bar, 45 psi)

Azami arka aks yükü 2250 kg

Lastik/Jant	Yük durumu	Azami arka aks yükü 2250 kg
205/75R16C 110/108R	Tam yüklü	-
205/75R16C 110/108R	Boş	-
225/75R16C 121/120R	Tam yüklü	430 kPa (4,3 bar, 62 psi)
225/75R16C 121/120R	Boş	300 kPa (3,0 bar, 44 psi)
225/75R16C 118/116R	Tam yüklü	430 kPa (4,3 bar, 62 psi)
225/75R16C 118/116R	Boş	300 kPa (3,0 bar, 44 psi)
235/65R16C 115/113R	Tam yüklü	450 kPa (4,5 bar, 65 psi)
235/65R16C 115/113R	Boş	300 kPa (3,0 bar, 44 psi)
235/65R16C 121/119R	Tam yüklü	450 kPa (4,5 bar, 65 psi)
235/65R16C 121/119R	Boş	300 kPa (3,0 bar, 44 psi)

Lastik/Jant	Yük durumu	Azami arka aks yükü 2250 kg
235/65R16C 118/116R	Tam yüklü	450 kPa (4,5 bar, 65 psi)
235/65R16C 118/116R	Boş	300 kPa (3,0 bar, 44 psi)
235/60R17C 117/115R	Tam yüklü	460 kPa (4,6 bar, 67 psi)
235/60R17C 117/115R	Boş	310 kPa (3,1 bar, 45 psi)
235/60R17C 117/115S	Tam yüklü	460 kPa (4,6 bar, 67 psi)
235/60R17C 117/115S	Boş	310 kPa (3,1 bar, 45 psi)

Azami arka aks yükü 2430 kg

Lastik/Jant	Yük durumu	Azami arka aks yükü 2430 kg
205/75R16C 110/108R	Tam yüklü	-
205/75R16C 110/108R	Boş	-
225/75R16C 121/120R	Tam yüklü	490 kPa (4,9 bar, 71 psi)
225/75R16C 121/120R	Boş	300 kPa (3,0 bar, 44 psi)
225/75R16C 118/116R	Tam yüklü	490 kPa (4,9 bar, 71 psi)
225/75R16C 118/116R	Boş	300 kPa (3,0 bar, 44 psi)
235/65R16C 115/113R	Tam yüklü	-
235/65R16C 115/113R	Boş	-
235/65R16C 121/119R	Tam yüklü	490 kPa (4,9 bar, 71 psi)
235/65R16C 121/119R	Boş	300 kPa (3,0 bar, 44 psi)
235/65R16C 118/116R	Tam yüklü	490 kPa (4,9 bar, 71 psi)
235/65R16C 118/116R	Boş	300 kPa (3,0 bar, 44 psi)
235/60R17C 117/115R	Tam yüklü	500 kPa (5,0 bar, 73 psi)
235/60R17C 117/115R	Boş	310 kPa (3,1 bar, 45 psi)
235/60R17C 117/115S	Tam yüklü	500 kPa (5,0 bar, 73 psi)
235/60R17C 117/115S	Boş	310 kPa (3,1 bar, 45 psi)

Arka tekerleklerden tahrikli ve ikiz lastiđi olan araçlarda ön aks lastik basınçları
Azami ön aks yükü 1850 kg

Lastik/Jant	Yük durumu	Azami ön aks yükü 1850 kg
195/75R16C 107/105R	Tam yüklü	440 kPa (4,4 bar, 64 psi)
195/75R16C 107/105R	Boş	400 kPa (4,0 bar, 58 psi)
205/75R16C 110/108R	Tam yüklü	410 kPa (4,1 bar, 60 psi)
205/75R16C 110/108R	Boş	360 kPa (3,6 bar, 52 psi)
205/75R16C 113/111R	Tam yüklü	-
205/75R16C 113/111R	Boş	-

Azami ön aks yükü 2000 kg

Lastik/Jant	Yük durumu	Azami ön aks yükü 2000 kg
195/75R16C 107/105R	Tam yüklü	-
195/75R16C 107/105R	Boş	-
205/75R16C 110/108R	Tam yüklü	440 kPa (4,4 bar, 64 psi)
205/75R16C 110/108R	Boş	360 kPa (3,6 bar, 52 psi)
205/75R16C 113/111R	Tam yüklü	-
205/75R16C 113/111R	Boş	-

Azami ön aks yükü 2100 kg

Lastik/Jant	Yük durumu	Azami ön aks yükü 2100 kg
195/75R16C 107/105R	Tam yüklü	-
195/75R16C 107/105R	Boş	-
205/75R16C 110/108R	Tam yüklü	-
205/75R16C 110/108R	Boş	-
205/75R16C 113/111R	Tam yüklü	480 kPa (4,8 bar, 70 psi)
205/75R16C 113/111R	Boş	380 kPa (3,8 bar, 55 psi)

Arka tekerleklerden tahrikli ve ikiz lastiđi olan araçlarda arka aks lastik basınçları
Azami arka aks yükü 3200 kg

Lastik/Jant	Yük durumu	Azami arka aks yükü 3200 kg'a kadar
195/75R16C 107/105R	Tam yüklü	410 kPa (4,1 bar, 60 psi)
195/75R16C 107/105R	Boş	350 kPa (3,5 bar, 51 psi)
205/75R16C 110/108R	Tam yüklü	370 kPa (3,7 bar, 54 psi)
205/75R16C 110/108R	Boş	320 kPa (3,2 bar, 46 psi)
205/75R16C 113/111R	Tam yüklü	-
205/75R16C 113/111R	Boş	-

Azami arka aks yükü 3500 kg

Lastik/Jant	Yük durumu	Azami arka aks yükü 3500 kg
195/75R16C 107/105R	Tam yüklü	440 kPa (4,4 bar, 64 psi)
195/75R16C 107/105R	Boş	350 kPa (3,5 bar, 51 psi)
205/75R16C 110/108R	Tam yüklü	410 kPa (4,1 bar, 60 psi)
205/75R16C 110/108R	Boş	320 kPa (3,2 bar, 46 psi)
205/75R16C 113/111R	Tam yüklü	-
205/75R16C 113/111R	Boş	-

Azami arka aks yükü 3600 kg

Lastik/Jant	Yük durumu	Azami arka aks yükü 3600 kg
195/75R16C 107/105R	Tam yüklü	-
195/75R16C 107/105R	Boş	-
205/75R16C 110/108R	Tam yüklü	-
205/75R16C 110/108R	Boş	-
205/75R16C 113/111R	Tam yüklü	430 kPa (4,3 bar, 62 psi)
205/75R16C 113/111R	Boş	340 kPa (3,4 bar, 49 psi)

Arka tekerleklerden tahrikli ve süper tekli lastiđi olan araçlarda ön aks lastik basınçları
Azami ön aks yükü 1850 kg

Lastik/Jant	Yük durumu	Azami ön aks yükü 1850 kg
225/75R16C 121/120R (122L)	Tam yüklü	340 kPa (3,4 bar, 49 psi)
225/75R16C 121/120R (122L)	Boş	300 kPa (3,0 bar, 44 psi)

Azami ön aks yükü 2000 kg

Lastik/Jant	Yük durumu	Azami ön aks yükü 2000 kg
225/75R16C 121/120R (122L)	Tam yüklü	370 kPa (3,7 bar, 54 psi)
225/75R16C 121/120R (122L)	Boş	300 kPa (3,0 bar, 44 psi)

Arka tekerleklerden tahrikli ve süper tekli lastiđi olan araçlarda arka aks lastik basınçları
Azami arka aks yükü 3200 kg

Lastik/Jant	Yük durumu	Azami arka aks yükü 3200 kg'a kadar
225/75R16C 121/120R (122L)	Tam yüklü	690 kPa (6,9 bar, 100 psi) ²⁾
225/75R16C 121/120R (122L)	Boş	690 kPa (6,9 bar, 100 psi) ²⁾
285/65R16C 131R	Tam yüklü	460 kPa (4,6 bar, 67 psi)
285/65R16C 131R	Boş	400 kPa (4,0 bar, 58 psi)

²⁾ Azami 100 km'lik bir sürüş mesafesine ve azami 55 km/h'lik bir hıza yönelik arka aksta stepne olarak kısa süreli kullanım için geçerlidir.

Azami arka aks yükü 3500 kg

Lastik/Jant	Yük durumu	Azami arka aks yükü 3500 kg
225/75R16C 121/120R (122L)	Tam yüklü	690 kPa (6,9 bar, 100 psi) ²⁾
225/75R16C 121/120R (122L)	Boş	690 kPa (6,9 bar, 100 psi) ²⁾
285/65R16C 131R	Tam yüklü	520 kPa (5,2 bar, 75 psi)
285/65R16C 131R	Boş	400 kPa (4,0 bar, 58 psi)

²⁾ Azami 100 km/h'lik bir sürüş mesafesine ve azami 55 km/h'lik bir hıza yönelik arka aksta stepne olarak kısa süreli kullanım için geçerlidir.

Aşağıda belirtilen ilgili konuları da mutlaka dikkate alın:

- Lastik basıncı ile ilgili hatırlatmalar (→ Sayfa 314)

Lastik basınç kontrolü

Tekli lastikte lastik basınç kontrolünün fonksiyonu

Sistem, araca monte edilmiş lastiklerin lastik basıncını ve lastik sıcaklığını bir lastik basınç sensörü yardımıyla kontrol eder.

Yeni lastik basınç sensörleri, örneğin kış tekerleklerinde, ilk sürüşte otomatik olarak tanımlanır.

Lastik basıncı ve lastik sıcaklığı çok fonksiyonlu ekranda gösterilir (→ Sayfa 183).

Lastikler belirgin bir şekilde basınç kaybettiğinde bir ikaz gerçekleşir:

- ekran mesajları aracılığıyla (→ Sayfa 376)
- kombine göstergedeki  ikaz lambası aracılığıyla

Lastik basıncının, soğuk lastikler için tavsiye edilen, işletim durumu için uygun lastik basıncına ayarlanmasından sürücü sorumludur. Lastik basıncını, lastikler soğuk durumdayken bir lastik basıncı kontrol aleti ile ayarlayın. Lastik basınç kontrolünün, ilk önce güncel işletim durumuna uygun doğru lastik basıncını tanınması gerektiğini dikkate alın.

Genellikle lastik basınç kontrolü, lastik basıncını değiştirdikten sonra referans değerlerini otomatik olarak günceller. Referans değerlerini, lastik basınç kontrolünü manuel olarak yeniden başlatarak da güncelleyebilirsiniz (→ Sayfa 330).

Sistem sınırları

Aşağıda belirtilen durumlarda sistem kısıtlı çalışabilir veya hiç çalışmayabilir:

- yanlış ayarlanmış lastik basıncında
- örneğin içeri giren (saplanan) bir yabancı cismin yol açtığı ani basınç kaybında
- başka bir telsiz kaynağı tarafından engellendiğinde

Aşağıda belirtilen ilgili konuyu da mutlaka dikkate alın:

- Lastik basıncı ile ilgili hatırlatmalar (→ Sayfa 314)

Lastik basıncının lastik basınç kontrolü ile kontrol edilmesi

Ön koşullar

- Kontak açık olmalıdır.

Araç bilgisayarı:

→ Servis → Lastikler

Aşağıda belirtilen göstergelerden biri belirir:

- Her bir tekerleğin güncel lastik basıncı ve lastik sıcaklığı

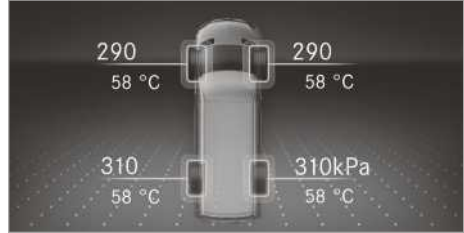

Renkli ekranlı gösterge ekranı

- Her bir tekerlekteki güncel lastik basıncı

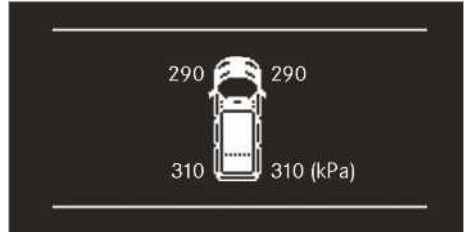

Siyah-beyaz ekranlı gösterge ekranı

- **Lastik basıncı göstergesi sürüşten birkaç dakika sonra görünür:** Sistemin tanıma işlemi henüz tamamlanmamıştır. Lastik basınçları zaten denetlenmektedir.

► Lastik basıncını, güncel işletim durumu için tavsiye edilen lastik basıncı ile karşılaştırın . Bu arada lastik sıcaklığı ile ilgili hatırlatmaları dikkate alın (→ Sayfa 314).

ⓘ Çok fonksiyonlu ekranda gösterilen değerler, deniz seviyesine yönelik olduğu için lastik basıncı kontrol aletinde gösterilenden farklı olabilir. Yüksek rakımlı yerleşim yerlerinde hava basıncı kontrol aleti, araç bilgisayarıda belirtilen lastik basıncından daha yüksek bir değer gösterir. Bu gibi durumlarda lastik basıncını düşürmeyin.

Aşağıda belirtilen ilgili konuyu da mutlaka dikkate alın:

- Lastik basıncı ile ilgili hatırlatmalar (→ Sayfa 314)

Lastik basınç kontrolünün yeniden başlatılması

Ön koşullar

- Tavsiye edilen lastik basıncı tüm tekerleklerde ilgili işletim durumu için doğru şekilde ayarlanmış olmalıdır (→ Sayfa 314).
- **Lastik basınç kontrolünü aşağıda belirtilen durumlarda yeniden başlatın:**
 - lastik basıncı değiştirildiyse
 - tekerlek veya lastikler değiştirildiyse veya yenisi takıldıysa

Araç bilgisayarı:

→ Servis ► Lastikler

- ▶ Menüde aşağıya doğru gidin. Çok fonksiyonlu ekranda **Güncel basınç değerleri, yeni referans değerler olarak devrainsın mı?** mesajı belirir.
- ▶ Yeniden başlatmak için mesajı onaylayın. Çok fonksiyonlu ekranda **Last. basıncı kontrolü yeniden başlatıldı** mesajı belirir. Güncel ikaz mesajları silinir ve sarı renkli  ikaz lambası söner. Birkaç dakikalık sürüşten sonra sistem, güncel lastik basınç değerlerinin öngörülen aralık dahilinde olup olmadıklarını kontrol eder. Ardından güncel lastik basınç değerleri yeni referans değerler olarak kabul edilir ve denetlenir.

Aşağıda belirtilen ilgili konuyu da mutlaka dikkate alın:

- Lastik basıncı ile ilgili hatırlatmalar (→ Sayfa 314)

Lastik basınç kontrolü telsiz ruhsatı

Telsiz ruhsat numaraları

Ülke	Telsiz ruhsat numarası
Arjantin	 CNC ID: H-20027
Avustralya	
Brezilya	 MODELO: TSSRE4A ANATEL: 05181-17-06643 Este equipamento opera em caráter secundário, isto é, não tem direito à proteção contra interferência prejudicial, mesmo de estações do mesmo tipo e não pode causar interferência a sistemas operando em caráter primário.
Kanada	IC: 4008C-TSSRE4A Operation is subject to the following two conditions: (1) this device may not cause harmful interference, and (2) this device must accept any interference received, including interference that may cause undesired operation.

Ülke	Telsiz ruhsat numarası
Avrupa Birliği İzlanda Norveç	 <p>Huf Hülsbeck & Fürst GmbH & Co. KG bu vesile ile, TSSRE4A & TSSSG4G6 telsiz sistemi türünün 2014/53/AB yönetmeliğine uygun olduğunu beyan eder.</p> <p>AB uygunluk beyanı metninin tamamı şu internet adresinden temin edilebilir: http://www.huf-group.com/eudoc</p> <p>Frekans bandı: 433,92 MHz</p> <p>Verilen azami yayın gücü: <10 mW</p> <p>Üretici: Huf Electronics Bretten GmbH Gewerbestr. 40 75015 Bretten Germany</p>
Endonezya	TSSRE4A & TSSSG4G6 52166/SDPPI/2017 3533
İsrail	<p>A. The use of this product does not need a wireless operation license.</p> <p>B. The product does not include an RF disturbance protection, and should not disturb other licensed products.</p> <p>C. It is forbidden to replace the antenna or to make any change in this product.</p>
Ürdün	<p>Kingdom of Jordan Type approval for Tyre Pressure Sensor and ECU</p> <p>Manufacturer: Huf Electronics Bretten GmbH</p> <p>Model: TSSRE4A</p> <p>Type Approval Number: TRC/LPD/2017/421</p> <p>Model: TSSSG4G6</p> <p>Type Approval Number: TRC/LPD/2017/422</p>

Ülke	Telsiz ruhsat numarası
Malezya	 <p>CIDF17000184</p> <p>Model: TSSRE4A & TSSSG4G6 RAQP/57A/0817/S(17-2424)</p>
Fas	<p>AGREE PAR L'ANRT MAROC</p> <p>Modele: TSSRE4A</p> <p>Numero d'agrement: MR 14320 ANRT 2017</p> <p>Date d'agrement: 07/07/2017</p> <p>Modele: TSSSG4G6</p> <p>Numero d'agrement: MR 14319 ANRT 2017</p> <p>Date d'agrement: 07/07/2017</p>
Meksika	Model: TSSRE4A, IFETEL: RLVHUTS17-0806
Moldova	
Umman	OMAN - TRA R/4516/17 D100428
Filipinler	 <p>NTC</p> <p>Type Approved.</p> <p>No: ESD-1715393C</p>
Rusya	
Singapur	Complies with IDA Standards DA103787

Ülke	Telsiz ruhsat numarası
Güney Afrika	 <p>TA-2017/1393 TA-2017/1391</p>
Güney Kore	 <p>R-CRM-HHF-TSSRE4A R-REM-HHF-TSSSG4G6 Applicant name: Huf Hülsbeck & Fürst GmbH & Co. KG Equipment name: Tire Pressure Monitoring System Manufacturing Year/Month: on the product Manufacturer: Huf Electronics Bretten GmbH Country of origin: Germany 해당 무선 설비 기기는 운용 중 전파혼신 가능성이 있으므로 인명안전과 관련된 서비스는 할 수 없음. (This device is not allowed to provide service related human body since it has possibility of frequency interference during on operation.)</p>

Ülke	Telsiz ruhsat numarası
Tayvan	 <p>CCAO17LP0380T4 CCAO17LP0390T7 經型式認證合格之低功率射頻電機,非經許可,公司、商號或使用者均 不得擅自變更頻率、加大功率或變更原設計之特性及功能。 低功率射 頻電機之使用不得影響飛航安全及干擾合法通信;經發現有干擾現象 時,應立即停用,並改善至無干擾時方得繼續使用。前項合法通信,指依 電信法規定作業之無線電通信。低功率射頻電機須忍受合法通信或工 業、科學及醫療用電波輻射性電機設備之干擾。 According to "Administrative Regulations on Low Power Radio Waves Radiated Devices". Without permission granted by the DGT, any company, enterprise, or user is not allowed to change frequency, enhance transmitting power or alter original characteristic as well as performance to a approved low power radio-frequency devices. The low power radio-frequency devices shall not influence aircraft security and interfere legal communications; If found, the user shall cease operating immediately until no interference is achieved. The said legal communications means radio communications is operated in compliance with the Telecommunications Act. The low power radio-frequency devices must be susceptible with the interference from legal com-</p>

Ülke	Telsiz ruhsat numarası
	munications or ISM radio wave radiated devices.
Tayland	This telecommunication equipment conforms to NTC technical requirement.
Ukrayna	 <p>Model: TSSRE4A & TSSSG4G6 UA.TR.109.0109-17</p>
Birleşik Arap Emirlikleri	<p>Huf Electronics Bretten GmbH Model: TSSRE4A Model: TSSSG4G6 TRA Registered No: ER57807 / 17 Dealer No: DA36976 / 14 TRA Registered No: ER57806 / 17 Dealer No: DA36976 / 14</p>
ABD	<p>FCC ID: YGOTSSRE4A This device complies with Part 15 of the FCC Rules. Operation is subject to the following two conditions: (1) this device may not cause harmful interference, and (2) this device must accept any interference received, including interference that may cause undesired operation. WARNING: Any changes or modification not expressly approved by the party responsible for compliance could void the user's authority to operate this equipment.</p>

Tekerlek değişimi

Lastiğin seçilmesi, takılması ve yenilenmesi ile ilgili hatırlatmalar

Müsaade edilen tekerlek-lastik kombinasyonları ile ilgili bilgileri bir yetkili servisten edinebilirsiniz.

⚠ UYARI Yanlış ölçüdeki tekerlek ve lastiklerin takılmasından kaynaklanan kaza tehlikesi

Yanlış ölçüye sahip tekerlek ve lastikler takarsanız, tekerlek frenleri veya tekerlek bağlantısının bileşenleri hasar görebilir.

► Tekerlekleri ve lastikleri daima orijinal parçaların özelliklerine sahip olanlar ile değiştirin.

Bu sırada tekerleklerde aşağıda belirtilenlere dikkat edin:

- Tanım
- Tip
- Müsaade edilen tekerlek yükü
- Presleme derinliği

Bu sırada lastiklerde aşağıda belirtilenlere dikkat edin:

- Tanım
- Üretici
- Tip
- Taşıma kapasitesi endeksi
- Hız endeksi

⚠ UYARI Lastik taşıma kapasitesinin veya müsaade edilen hız endeksinin aşınmasından kaynaklanan kaza tehlikesi

Belirtilen lastik taşıma kapasitesinin veya müsaade edilen hız endeksinin aşılması, lastik hasarlarına veya lastiklerin patlamasına neden olabilir.

- Sadece araç tipi için kullanımı serbest bırakılmış olan lastik tiplerini ve ebatlarını kullanın.
- Aracınız için gerekli lastik taşıma kapasitesine ve hız endeksine dikkat edin.

1 HATIRLATMA Kullanımı serbest bırakılmamış lastik tipleri ve ebatlarından kaynaklanan araç ve lastik hasarları

Emniyet nedenlerinden dolayı sadece Mercedes-Benz tarafından özel olarak aracınız için kullanımı serbest bırakılmış olan lastikleri, tekerlekleri ve aksesuarları kullanın.

Bu lastikler özel olarak, örneğin ABS veya ESP® gibi düzenleme sistemlerine uyarlanmıştır.

Aksi takdirde belirli özellikler, örneğin sürüş tutumu, sürüş sesi ve tüketim olumsuz olarak değişebilir. Ayrıca farklı lastik ebatları, yük altında lastiklerin karosere ve aks elemanlarına sürtünmesine yol açabilir. Lastik veya araç hasarı meydana gelebilir.

► Sadece Mercedes-Benz tarafından kontrol edilmiş ve tavsiye edilmiş olan lastikler, tekerlekler veya aksesuarlar kullanın.

! **HATIRLATMA** Kaplama lastikler nedeniyle sürüş güvenliğinin tehlikeye sokulması

Kaplama yapılırken daha önceden var olan hasarlar her zaman tespit edilemediğinden, kaplama lastikler Mercedes-Benz tarafından kontrol ve tavsiye edilmez.

Bundan dolayı sürüş güvenliği sağlanamaz.

► Geçmiş hakkında bilgi sahibi olunmayan ikinci el lastikler kullanmayın.

! **HATIRLATMA** Montaj aletlerinin kullanımından kaynaklanan elektronik yapı parçası hasarı

Lastik basınç kontrolü olan araçlar: Tekerlekte elektronik yapı parçaları bulunmaktadır. Supap alanına herhangi bir montaj aleti yerleştirilmemelidir.

Aksi takdirde elektronik yapı parçaları hasar görebilir.

► Lastiklerin sadece bir yetkili servise değiştirilmesini sağlayın.

Mercedes-Benz tarafından aracınız için serbest bırakılmamış olan veya doğru bir şekilde kullanılmayan aksesuar parçaları, sürüş emniyetini olumsuz şekilde etkileyebilir.

Kullanımı serbest bırakılmamış olan aksesuarları satın almadan ve kullanmadan önce bir yetkili servisten, aşağıda belirtilenler hakkında bilgi edinin:

- amaca uygun kullanım
- yasal düzenlemeler
- fabrika tavsiyeleri

Lastik seçerken, takarken ve yenilerken aşağıda belirtilenlere dikkat edin:

- Aracınız için belirli bir lastik tipinin kullanılmasını öngören ülkeye özgü lastik onay talimatları.

Belirli bölgelerde ve kullanım alanlarında, belirli bir lastik tipinin kullanımı tavsiye edilebilir.

- Sadece aynı yapı tarzı, model (yaz lastikleri, kış lastikleri, dört mevsim lastikleri) ve tipteki lastikleri ve tekerlekleri kullanın.

- Bir aksa sadece aynı ebatdaki ve aynı profil özelliğine sahip tekerlekleri takın (sol ve sağ). Sadece bir arıza durumunda yetkili servise gidilirken buna uyulması gerekmez.

- Tekerleklerle sadece uygun ebatlardaki lastikleri takın.

- Fren tertibatında, tekerleklerde ve lastiklerde sonradan herhangi bir değişiklik yapılamaz.

Aracın işletme izninin yitirilmesine neden olduğu için mesafe disklerinin ve fren tozu saclarının kullanılmasına müsaade edilmez.

- **Lastik basınç kontrolü olan araçlar:** Takılı durumdaki tüm tekerlekler, çalışan lastik basınç kontrolü sensörleri ile donatılmış olmalıdır.

- 10 °C'nin altındaki sıcaklıklarda, tüm tekerleklerde kış lastikleri veya M+S işareti olan dört mevsim lastikleri kullanın.

Kış şartları görülen yollarda en uygun yol tutuşunu M+S işaretinin yanında ilave olarak kar tanesi sembolü  olan kış lastikleri sağlar.

- M+S lastiklerinde sadece aynı profile sahip lastikleri kullanın.

- Takılı durumdaki M+S lastiklerinin müsaade edilen azami hızına dikkat edin.

Bu hız, aracın azami hızından düşükse, sürücünün görüş alanındaki bir etiketin bunu hatırlatması gerekir.

- Yeni lastikleri, ilk 100 km boyunca makul hızla sürüş yaparak alıştıırın.
- Lastikleri, yıpranma durumlarından bağımsız olarak en geç altı yıl sonra yenileyin.

Lastik ve tekerleklerle ilgili ayrıntılı bilgiler için bir yetkili servise başvurun.

Aşağıda belirtilen ilgili konuları da mutlaka dikkate alın:

- Lastik basıncı ile ilgili hatırlatmalar (→ Sayfa 314)

- Lastik basınç tablosu
- Acil durum tekerleği ile ilgili hatırlatmalar (→ Sayfa 342)

Tekerleklerin yerlerinin değiştirilmesi ile ilgili hatırlatmalar

▲ UYARI Farklı tekerlek ölçülerinden kaynaklanan kaza tehlikesi

Farklı ölçülere sahip tekerlekler veya lastikler olduğunda ön tekerlekler ile arka tekerleklerin yerini değiştirdiğinizde, sürüş özellikleri büyük ölçüde olumsuz etkilenebilir.

Ayrıca disk frenleri ve tekerlek bağlantısı bileşenleri hasar görebilir.

► Ön tekerlek ile arka tekerleklerin yerini, sadece tekerlekler ve lastikler aynı ölçülere sahipse değiştirin.

Farklı ölçülere sahip jant veya lastikler olduğunda ön tekerlekler ile arka tekerleklerin yerini değiştirdiğinizde, aracın işletme izni iptal olabilir.

Aynı tekerlek ebatları olan araçlarda aşınma derecesine bağlı olarak tekerleklerin yerini her 5000 ila 10000 km'de bir değiştirin. Tekerleklerin dönüş yönünü değiştirmeyin.

Tekerlek değişimi ile ilgili talimatları ve emniyet hatırlatmalarını dikkate alın.

Tekerlek ebadı grupları

Aracın belirlenen hızı kombine göstergede gösterilir ve sürüş emniyet sistemlerinin ve sürüş sistemlerinin kontrolü için önemlidir. Hız göstergesinin ve katedilen yol sayacının gösterge doğruluğu kanunen zorunludur. Hız bilgisinin belirlenmesi; lastik ebadına ve lastiklerin yuvarlanma çevre uzunluğuna bağlıdır. Jant çapı her zaman inç olarak belirtilir.

Bu nedenle aracın kumanda kutuları aşağıdaki üç tekerlek ebadı grubu için kodlanabilir:

Tekerlek ebadı grubu 1

- 195/75 R16C
- 205/75 R16C
- 225/65 R16C
- 235/65 R16C
- 235/60 R17C

Tekerlek ebadı grubu 2

- 225/75 R16C

Tekerlek ebadı grubu 3

- 225/75 R16C ÖA
- 285/65 R16C AA

i Mercedes-Benz, lastik değişimi sırasında tek bir tekerlek ebadı grubu içerisinde kalmanızı tavsiye eder. Böylece, kumanda kutularının tekrar kodlanmasını önlemiş olursunuz.

Aracınızın tekerlek ebadını değiştirirken (örneğin kış kullanımı için lastik değişiminde), bunların hangi tekerlek ebadı grubuna atanmış olduğunu kontrol edin. Atanan tekerlek ebadı grubunu değiştirirken, aracın kumanda kutularının yetkili bir serviste yeniden kodlanmasını sağlayın.

Aksi takdirde hız göstergesinin ve katedilen yol sayacının gösterge doğruluğu kanunen öngörülen toleransın dışında kalır. Hızı daha düşük de gösterebilir, yani bu durumda güncel seyir hızı, hız göstergesi tarafından gösterilen hızdan daha yüksek olabilir. Sürüş emniyet sistemlerinin ve sürüş sistemlerinin fonksiyonları, tolerans aralığının dışında bir sapma söz konusu olduğunda olumsuz etkilenebilir veya bu sistemler bir arıza algılayabilir ve devreden çıkabilir.

Lastiklerin dönüş yönüne ilişkin bilgiler

Dönüş yönü belirtilmiş olan lastikler, örneğin Aquaplanning olduğunda, ilave avantajlar sunmaktadır. Bu avantajlar sadece dönüş yönüne uymanız halinde geçerlidir.

Lastik yanağında bulunan bir ok işareti lastiğin dönüş yönünü gösterir.

Bir stepneyi dönüş yönünün tersi istikametinde de takabilirsiniz. Stepne üzerinde belirtilen sınırlı kullanım süresini ve hız sınırlamasını dikkate alın.

Tekerleklerin muhafaza edilmesi ile ilgili hatırlatmalar

Tekerlekleri muhafaza ederken aşağıda belirtilenlere dikkat edin:

- Sökülen tekerlekleri kuru, serin ve mümkün olduğunca karanlık yerde muhafaza edin.
- Lastikleri yağdan, gresten ve yakıttan koruyun.

Tekerlek değiştirme gereçlerine genel bakış

Gereken tekerlek değiştirme gereçleri örneğin şunlar olabilir:

- Kriko

- Bijon anahtarı
- ① Krikonun azami taşıma kapasitesini, krikonun üzerinde bulunan yapışkan etikette bulabilirsiniz. Kriko bakım gerektirmez. Bir fonksiyon arızasında bir yetkili servise başvurun.

Arka tekerleklerden tahrikli araçlar

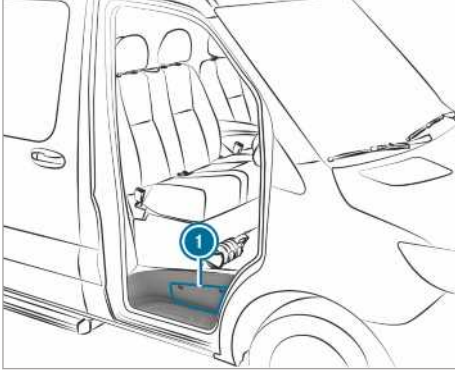

Tekerlek değiştirme gereçleri, ön yolcu kapısındaki basamağın üzerindeki muhafaza gözünde ① ve ön yolcu tarafında ayak bölgesindeki muhafaza gözünde bulunmaktadır.

Ön tekerleklerden tahrikli araçlar

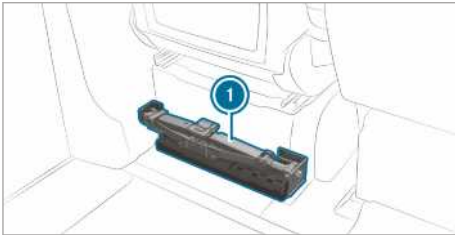

Tekerlek değiştirme gereçleri ① sürücü koltuğunun arkasında bulunmaktadır.

Araçın tekerlek değişimi için hazırlanması

Ön koşullar

- Gerekli tekerlek değiştirme gereçleri mevcut olmalıdır.
- Araç rampa çıkışlarında veya inişlerinde durmamalıdır.
- Araç, zemini sağlam, kaygan olmayan ve düz bir yerde olmalıdır.

- ▶ Sabitleme frenini sabitleyin.
- ▶ Ön tekerlekleri düz konuma getirin.
- ▶ **Mekanik şanzımanı olan araçlar:** Birinci vitese veya geri vitese **[R]** geçin.
- ▶ **Otomatik şanzımanı olan araçlar:** Şanzımanı **[P]** konumuna getirin.
- ▶ Motoru durdurun.
- ▶ Motorun çalıştıramayacağından emin olun.
- ▶ Ön yolcu tarafındaki ayak bölgesinde bulunan avadanlığı alın (→ Sayfa 310).

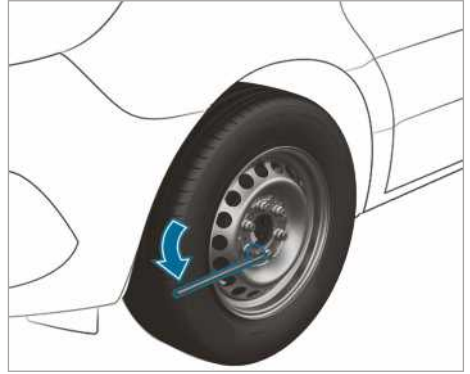

Arka tekerleklerden tahrikli araçlar

- ▶ Muhafaza gözünde bulunan krikoyu ve tekerlek değiştirme gereçlerini alın (→ Sayfa 335).
- ▶ Gerekirse jant göbeği kapağını çıkartın.
- ▶ Üç parçadan oluşan krikonun pompa kolundan ortanca çubuğu ve çapı en büyük olan çubuğu, bijon anahtarı uzatması olarak birleştirin.
- ▶ Bijon anahtarı uzatmasını, ortanca çubuk önde olmak üzere dayanak noktasına kadar bijon anahtarına itin.
- ▶ Değişecek olan tekerleğin bijonlarını veya bijon somunlarını, bijon anahtarı ile yaklaşık bir tur çevirerek gevşetin. Bijonları veya bijon somunlarını sökmeyin.
- ▶ Aracı kaldırın (→ Sayfa 337).

Ön tekerleklerden tahrikli araçlar

- ▶ Sürücü koltuğunun arkasında bulunan krikoyu ve tekerlek değiştirme gereçlerini alın (→ Sayfa 335).
- ▶ Gerekirse jant göbeği kapağını çıkartın.
- ▶ Değişecek olan tekerleğin bijonlarını/bijon somunlarını, bijon anahtarı ile yaklaşık bir tur

çevirerek gevşetin. Bijonları/Bijon somunlarını sökmeyin.

▶ Aracı kaldırın (→ Sayfa 337).

Tekerlek değişimi sırasında aracın kaldırılması

⚠ UYARI Krikonun devrilmesi sonucu yaralanma tehlikesi

Havali süspansiyonu olan bir aracı park ettiğinizde havali süspansiyon, kontak kapalı olsa dahi bir saate kadar etkin durumda kalabilir. Bu durumda aracı kriko ile kaldırdığınızda, havali süspansiyon araç seviyesini dengelemeye çalışır.

Kriko devrilebilir.

- ▶ Aracı kaldırmadan önce havali süspansiyon uzaktan kumandasındaki servis tuşuna basın. Bu, araç seviyesinin sonradan otomatik ayarlanmasını, manuel olarak kaldırılmasını veya indirilmesini engeller.

⚠ UYARI Krikonun yanlış yerleştirilmesinden kaynaklanan yaralanma tehlikesi

Krikoyu araçtaki ilgili yuvaya doğru şekilde yerleştirmeniz, araç kaldırılmış durumdayken kriko devrilebilir.

- ▶ Krikoyu sadece araçtaki ilgili yuvaya yerleştirin. Krikonun ayağı araçtaki yuvanın altına dik olarak konumlandırılmış olmalıdır.

⚠ UYARI Aracın devrilmesi sonucu yaralanma tehlikesi

Kriko, rampa çıkışlarında ve inişlerinde araç kaldırılmış durumdayken devrilebilir.

- ▶ Tekerlekleri asla bir rampa çıkışında veya inişinde değiştirmeyin.
- ▶ Bir yetkili servisi haberdar edin.

! HATIRLATMA Krikodan kaynaklanan araç hasarları

Krikoyu öngörülen kriko yerleştirme noktalarına yerleştirmeniz aracınızın hasar görebilir.

- ▶ Kriko sadece öngörülen kriko yerleştirme noktalarına yerleştirilmelidir.

Ön koşullar

- Araçta kimse olmamalıdır.
- Araç, bir tekerlek değişimi için hazırlanmış olmalıdır (→ Sayfa 336).

Krikoyu sadece kriko yerleştirme noktalarına yerleştirin. Aksi takdirde araca hasar verebilirsiniz.

Krikonun kullanımı ile ilgili önemli hatırlatmalar:

- Aracı kaldırmak için sadece araca özgü, Mercedes-Benz tarafından kontrol edilmiş ve kullanımı serbest bırakılmış olan krikoyu kullanın. Kriko usulüne uygun şekilde kullanılmadığında, araç kaldırılmış durumdayken kriko devrilebilir.
- Kriko sadece aracın kısa süreli kaldırılması içindir ve aracın altındaki bakım çalışmaları için uygun değildir.
- Rampa çıkışlarında ve inişlerinde tekerlek değiştirmekten kaçının.
- Kriko desteği yüzeyi düz, kaymayan ve sağlam bir zeminde olmalıdır. İhtiyaç halinde büyük, düz, yeterli taşıma kapasitesine sahip ve kaymaz bir altlık kullanın.
- Krikonun ayağı, dik şekilde kriko yerleştirme noktasının altında bulunmalıdır.

Araç kaldırılmış durumdayken uyulması gereken davranış kuralları:

- Ellerinizi ve ayaklarınızı asla aracın altına uzatmayın.
- Aracın altına kesinlikle yatmayın.
- Motoru çalıştırmayın ve sabitleme frenini çözmeyin.
- Herhangi bir kapıyı açmayın veya kapatmayın.

Ön tekerleklerden tahrikli araçlar

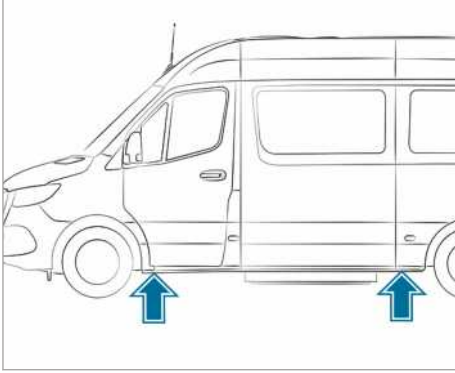

Kriko yerleştirme noktaları

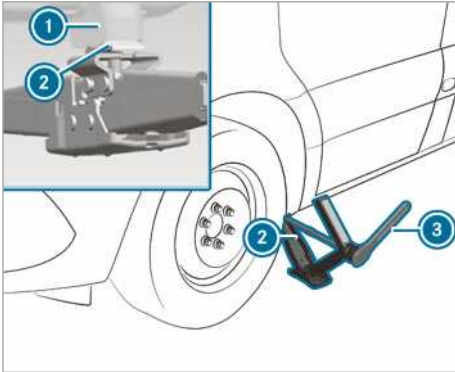

Kriko yerleştirme noktası, ön aks

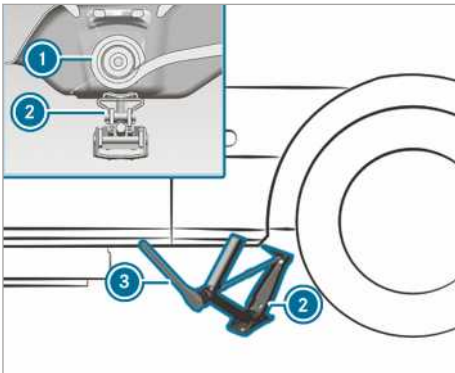

Kriko yerleştirme noktası, arka aks

- Gerekirse kriko başlığını çevirin.

- Krikoyu (2) kriko yerleştirme noktasına (1) yerleştirin.
- Krikonun tablası, kriko yerleştirme noktasına (1) sıkı bir şekilde oturana kadar el çarkını çevirin.
- **Ön aks:** Tekerlek değiştirme gereçlerinde bulunan cırcir anahtarı (3) çıkartın ve "AUF" yazısı görülecek şekilde krikonun altıgenine yerleştirin.
- **Arka aks:** Tekerlek değiştirme gereçlerinde bulunan uzatma çubuğunu ve lokma anahtarı krikonun altıgenine yerleştirin ve tekerlek değiştirme gereçlerinde bulunan cırcir anahtarı (3) "AUF" yazısı görülecek şekilde uzatma çubuğuna takın.
- Kriko (2), kriko yerleştirme noktasına (1) tamamen oturuncaya ve krikonun tabanı eşit bir şekilde zemine temas edinceye kadar cırcir anahtarı (3) sağa doğru çevirin.
- Lastik, yerden azami 3 cm yükselene kadar cırcir anahtarı (3) çevirmeye devam edin.
- Tekerleği çözün ve çıkartın (→ Sayfa 340).

Arka tekerleklerden tahrikli araçlar

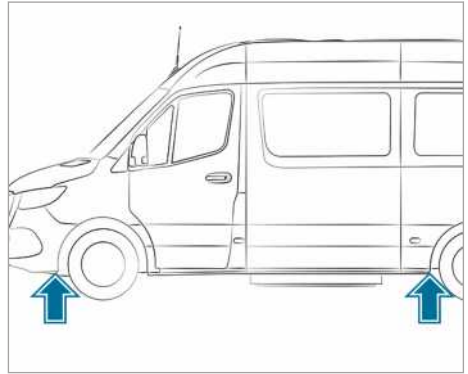

Kriko yerleştirme noktaları

Kriko için bijon anahtarı uzatması olarak pompa kolunun sadece orta boy ve çapı en büyük olan çubuğunu kullanın. Sadece orta boy çubuğu her zaman dayanak noktasına kadar bijon anahtarına takın. Aksi takdirde çubuklar bükülebilir ve artık kriko için pompa kolu olarak kullanılmayacak şekilde deformasyona uğrayabilir.

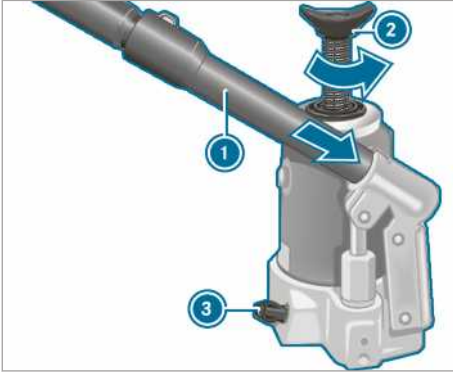

- ▶ **Hidrolik krikonun hazırlanması:** Kriko için pompa kolunun ① üçüncü çubuğunu bijon anahtarı uzatmasına takın.
- ▶ Tahliye civatasını ③ sıkın.
- ▶ Bunun için pompa kolundaki ① düz kısım ile tahliye civatasını ③ sağa doğru dayanak noktasına kadar çevirin.
- ① Tahliye civatasını ③ bir ile iki turdan daha fazla çevirerek açmayın. Aksi takdirde hidrolik sıvısı dışarı akabilir.
- ▶ Pompa kolunu ①, en büyük çubuk önde olmak üzere krikonun yuvasına takın ve sağa doğru çevirerek emniyete alın.
- ▶ Krikoyu, ilerleyen sayfalarda belirtilen kriko yerleştirme noktalarının altına, dik duracak şekilde yerleştirin.

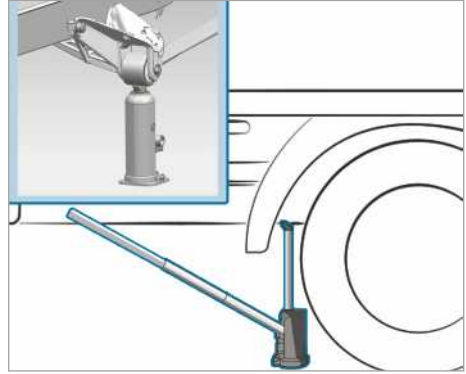

Kriko yerleştirme noktası, arka aks (örnek, 3,5 tona kadar olan kasalı araç)

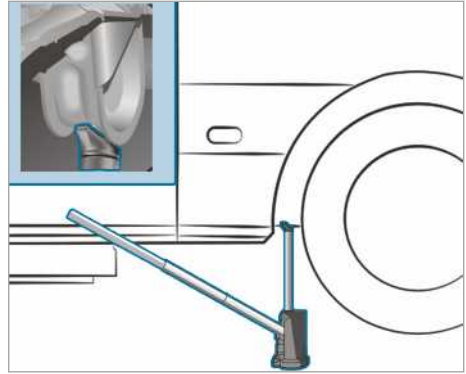

Kriko yerleştirme noktası, arka aks (örnek, 4,0 tona kadar olan panelvan araç ve kombi araç)

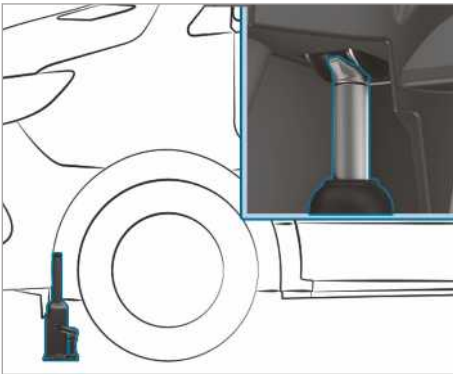

Kriko yerleştirme noktası, ön aks

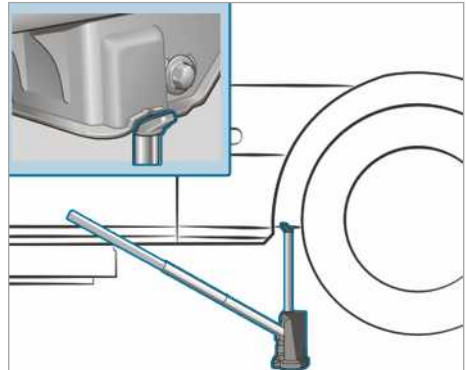

Kriko yerleştirme noktası, arka aks (5,0 tonluk araçlar)

- ▶ Krikoyu, kriko yerleştirme noktasının altına yerleştirin.
- ▶ **Tüm tekerleklerden tahrikli araçlar:** Krikonun tablasını ② sola doğru dayanak noktasına kadar çevirerek yukarıya doğru kaldırın.
- ▶ Aracı, lastik yerden azami 3 cm yükselene kadar kaldırın.
- ▶ Tekerleği çözün ve çıkartın (→ Sayfa 340).

Tekerleğin sökülmesi

Ön koşullar

- Araç kaldırılmış olmalıdır (→ Sayfa 337).
Tekerlek değişimi sırasında fren disklerine herhangi bir kuvvet uygulamaktan kaçının, aksi takdirde bu durum frenleme sırasında konforun olumsuz etkilenmesine neden olabilir.

! **HATIRLATMA** Kirilenmiş bijonlardan kaynaklanan cıvata yuvası hasarı

▶ Bijonları kuma veya çamura koymayın.

- ▶ Bijonları veya bijon somunlarını, bijon somunu anahtarı ile sökün.
- ▶ Bijon somunları olan ön tekerleklerde, bijon somunu muhafaza kapağını çıkartın.
- ▶ Tekerleği sökün.

Yeni tekerleğin takılması

Ön koşullar

- Tekerlek sökülmüş olmalıdır (→ Sayfa 340).

! **UYARI** Bir tekerleğin yitirilmesinden kaynaklanan kaza tehlikesi

Yağlanmış veya greslenmiş bijonlar ve hasar görmüş bijonlar veya poyra cıvata dişleri nedeniyle bijonlar çözülebilir.

Bundan dolayı sürüş esnasında bir tekerleği yitirebilirsiniz.

- ▶ Bijonları asla yağlamayın veya greslemeyin.
- ▶ Hasarlı dişlilerde derhal bir yetkili servisi haberdar edin.
- ▶ Hasarlı bijonlar veya cıvata dişlerini yenileyin.
- ▶ Sürüşü devam etmeyin.

! **UYARI** Bijonların ve -bijon somunlarının sıkılması sırasında yaralanma tehlikesi

Bijonları veya bijon somunlarını araç yükseltmiş durumdayken sıktığınızda, kriko devrilebilir.

- ▶ Bijonları veya bijon somunlarını, sadece araç indirilmiş durumdayken sıkın.

- ▶ Lastik seçimi ile ilgili hatırlatmaları dikkate alın (→ Sayfa 333).
- ▶ Emniyet nedenlerinden dolayı sadece Mercedes-Benz ve ilgili tekerlek için kullanımı serbest bırakılan bijonları veya bijon somunlarını kullanın.

Çelik jantlı stepneyi takarken mutlaka çelik jant için öngörülen kısa bijonları kullanın. Çelik jantlı stepneyi takarken başka bijonlar kullandığınızda fren tertibatı hasar görebilir.

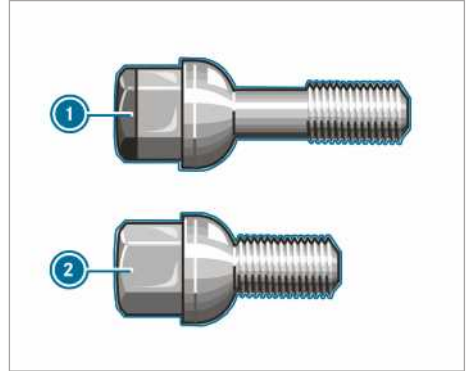

① Hafif metal alaşımli jant için bijon

② Çelik jant için bijon

- ▶ Tekerleğin ve tekerlek poyrasının birbirine temas ettiği yüzeyleri temizleyin.
- ▶ **Süper tekli lastiği olan araçlar:** İnce stepne için ilk önce adaptörü tekerlek poyrasına sabitleyin.
- ▶ Yeni takılacak tekerleği, tekerlek poyrasına veya stepnenin adaptörüne itin ve bastırın.
- ▶ Yeni takılacak tekerleği, tekerlek poyrasına itin ve bastırın.

Bijonlar üzerinden merkezlemeli tekerleklerde:

- ▶ Hafif metal alaşımlı jantları olan araçlar: Çelik jantlı stepneye uyan avadanlıktaki kısa bijonları kullanın.
- ▶ Bijonları vidalayın ve hafifçe sıkın.

Bijon somunları olan tekerleklerde:

- ▶ Bijon somunu muhafaza kapağı olan ön tekerlekler: Bijon somunu muhafaza kapağını tekerlek saplamalarına itin.
- ▶ Üç adet bijon somununu, bijon somunu muhafaza kapağının sabitleme halkaları üzerinden vidalayın.
- ▶ Tekerleği, tekerlek saplamaları geçiş deliklerinin tam ortasına gelecek şekilde çevirin.
- ▶ Kalan bijon somunlarını vidalayın.
- ▶ Bütün bijon somunlarını hafifçe sıkın.

Tekerlek değişiminden sonra aracın indirilmesi

▲ UYARI Yanlış sıkma torkundan kaynaklanan kaza tehlikesi

Bijonları veya bijon somunlarını öngörülen sıkma torkuyla sıkmazsanız tekerlekler çözülebilir.

- ▶ Bijonların veya bijon somunlarının, öngörülen sıkma torku ile sıkıldığından emin olun.
- ▶ Emin değilseniz, aracı hareket ettirmeyin. Yetkili bir servise başvurun ve sıkma torkunu derhal kontrol ettirin.

Ön koşullar

- Yeni tekerlek takılmış olmalıdır (→ Sayfa 340).

Aracın kaldırılması ile ilgili hatırlatmaları dikkate alın (→ Sayfa 337).

Ön tekerleklerden tahrikli araçlar

- ▶ **Ön aks:** Tekerlek değiştirme gereçlerinde bulunan circir anahtarı "AB" yazısı görülecek şekilde krikonun altigenine yerleştirin.
- ▶ **Arka aks:** Tekerlek değiştirme gereçlerinde bulunan uzatma çubuğunu krikonun altigenine yerleştirin ve tekerlek değiştirme gereçlerinde bulunan circir anahtarı "AB" yazısı görülecek şekilde uzatma çubuğuna takın.
- ▶ **Aracın indirilmesi:** Krikonun circir anahtarını sola doğru çevirin.

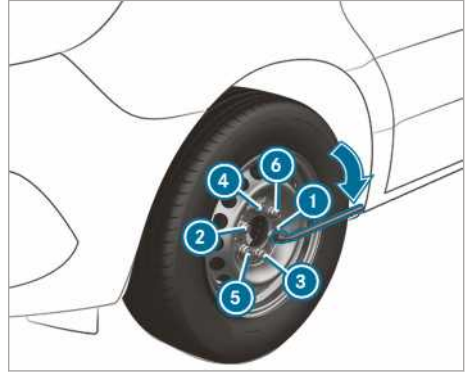

- ▶ Bijonları veya somunları gösterilen sıraya göre ① 'den ⑥ 'ya kadar eşit bir şekilde sıkın.

Öngörülen sıkma torku:

- Çelik jant bijonları: 240 Nm
- Bijon somunları: 180 Nm
- Hafif metal alaşımlı jant bijonları: 180 Nm

Arka tekerleklerden tahrikli araçlar

Kriko için bijon anahtarı uzatması olarak pompa kolunun sadece orta boy ve çapı en büyük olan çubuğunu kullanın. Sadece orta boy çubuğu her zaman dayanak noktasına kadar bijon anahtarına takın. Aksi takdirde çubuklar bükülebilir ve artık kriko için pompa kolu olarak kullanılamayacak şekilde deformasyona uğrayabilir.

Süper tekli lastiği olan araçlar: Stepneyi arka aksa taktığınızda, 55 km/h'lik azami hıza ve 100 km'lik azami sürüş mesafesine uyun. Aksi takdirde farklı tekerlek devir sayılarından dolayı şanzımana hasar verebilirsiniz.

- ▶ Krikonun tahliye civatasını, pompa kolu yardımıyla yavaşça yaklaşık bir tur gevşetin ve aracı dikkatlice indirin.
- ▶ Krikoyu kenara kaldırın.
- ▶ Çapı en küçük olan çubuğu pompa kolundan çekerek çıkartın. Kısaltılan pompa kolu, bijon anahtarı uzatması görevi görür.
- ▶ Bijon anahtarı uzatmasını, ortanca çubuk önde olmak üzere dayanak noktasına kadar bijon anahtarına itin.

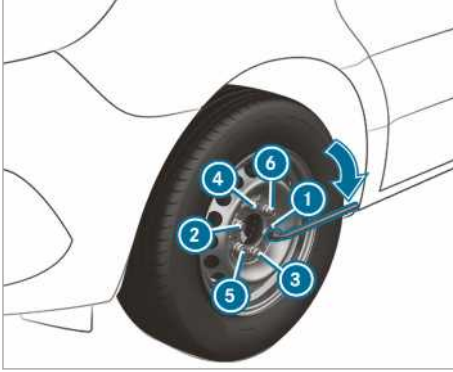

Bijonları veya somunları gösterilen sıraya göre ① 'den ⑥ 'ya kadar eşit bir şekilde sıkın.

Öngörülen sıkma torku:

- Çelik jant bijonları: 240 Nm
- Bijon somunları: 180 Nm
- Hafif metal alaşımlı jant bijonları: 180 Nm

Hidrolik krikonun pistonunu tekrar içeri bastırın ve tahliye civatasını sıkın.

Tüm tekerleklerden tahrikli araçlar: Krikonun tablasını sağa doğru dayanak noktasına kadar çevirerek aşağıya doğru indirin.

① Bijonları olan çelik jantlarda, şimdi jant kapağını takabilirsiniz. Takma şekli, jant kapağı veya tekerlek göbeğini kaplayan jant kapağı modeline bağlıdır.

Jant kapaklı tekerlek: Jant kapağındaki lastik supap yuvasını, lastik supabının üzerine konumlandırın.

Jant kapağını, iki elinizle kenarından janta bastırın ve yerine oturtun. Jant kapağındaki tutucu tırnakların, çelik jantı kavramasına dikkat edin.

Tekerlek göbeğini kaplayan kapaklı tekerlek: Tekerlek göbeğini kaplayan kapağın tırnaklarını bijonların üzerine konumlandırın.

Tekerlek göbeğini kaplayan kapağı, orta kısmına vurarak yerine oturtun.

Hasarlı bir tekerleği stepne tutucusuna sabitleyin.

Süper tekli lastiği olan araçlar: Hasarlı bir arka tekerleği yükleme alanında taşıyın. Arka tekerlek, stepne tutucusu için çok büyüktür.

Yeni takılan tekerleğin lastik basıncını kontrol edin ve ihtiyaç halinde uyarlayın.

Bijonları veya bijon somunlarını 50 km sonra öngörülen sıkma torku ile tekrar sıkın.

Bir tekerlek veya stepne, yeni veya yeni boyanmış bir jant ile kullanıldığında: Bijonların veya bijon somunlarının ilave olarak yaklaşık 1000 km ile 5000 km sonra tekrar sıkılmasını sağlayın.

① **Lastik basınç kontrolü olan araçlar:** Takılı durumdaki tüm tekerlekler, çalışır durumda olan sensörler ile donatılmış olmalıdır.

Aşağıda belirtilen ilgili konuyu da mutlaka dikkate alın:

- Lastik basıncı ile ilgili hatırlatmalar (→ Sayfa 314)

Stepne

Stepne ile ilgili hatırlatmalar

⚠ UYARI Yanlış tekerlek ve lastik ölçülerinden kaynaklanan kaza tehlikesi

Stepnenin tekerlek ve lastik ölçüleri ve ayrıca lastik tipi, değiştirilecek olan tekerleğinkinden farklı olabilir. Stepneyi taktığınızda, sürüş özellikleri önemli ölçüde olumsuz etkilenebilir.

Risklerden kaçınmak için aşağıda belirtilen noktaları dikkate alın:

- ▶ Sürüş tarzını uyarlayın ve dikkatli sürüş yapın.
- ▶ Hiçbir zaman değiştirilecek olan tekerlekten farklı birden fazla stepne takmayın.
- ▶ Değiştirilecek olan tekerlekten farklı stepneyi sadece kısa süreli kullanın.
- ▶ ESP® 'yi devreden çıkartmayın.
- ▶ Farklı ebattaki stepneyi en yakın yetkili serviste değiştirin. Doğru tekerlek ve lastik ölçülerini ve ayrıca lastik tipini mutlaka dikkate alın.

Farklı ebada sahip bir stepne kullandığınızda, 80 km/h'lik azami hızı aşmamalısınız.

⚠ UYARI Süper tekli lastik kullanımında hasarlı stepneden kaynaklanan kaza tehlikesi

Süper tekli lastiği olan araçlar

Stepnenin lastiğine, arka aksa takıldıktan sonra normalden fazla yük binmektedir. Azami hızı veya azami sürüş mesafesini aştığı-

nızda veya stepneyi tekrar taktığınızda, stepnenin lastiği hasar görebilir. Lastik hasarları gizli ve görünmez olabilir.

Hasarlı bir lastik, lastik basınç kaybına neden olabilir. Bundan dolayı aracın kontrolünü kaybedebilirsiniz.

- ▶ Stepneyi sadece mevcut lastik ile birlikte daha önce arka aksa takılmadıysa kullanın.
- ▶ Stepne arka aksa takıldıysa, stepne lastiğinin katedilen mesafeden bağımsız olarak sonraki lastik değişiminde mutlaka yenilenmesini sağlayın.
- ▶ Lastik değişimi sırasında emniyet nedenlerinden dolayı sadece lastik türü için serbest bırakılan lastik supap tipinin kullanılmasına dikkat edin.

! HATIRLATMA Şanzıman hasarı

Süper tekli lastikleri olan araçlar: Stepneyi arka aksa taktığınızda, farklı tekerlek devir sayısı nedeniyle şanzıman hasar görebilir.

- ▶ Stepne arka aksa takıldığında, 55 km/h'lik azami hıza ve 100 km'lik azami sürüş mesafesine uyun.

- ❗ Süper tekli lastiğe sahip bir aracın sadece ön aksında stepne kullanımı, herhangi bir kısıtlama olmaksızın mümkündür.

Stepnenin yerine sıkıca oturup oturmadığını ve öngörülen lastik basıncını düzenli olarak kontrol edin (→ Sayfa 314).

Aşağıda belirtilenleri düzenli olarak ve her uzun sürüşten önce kontrol edin:

- stepnenin lastik basıncını (gerekirse lastik basıncını düzeltin)
- stepne tutucusunun sabit şekilde yerine oturup oturmadığını

Lastikleri, yıpranma durumlarından bağımsız olarak en geç altı yıl sonra yenileyin. Bu husus stepne için de geçerlidir.

- ❗ Bir stepne takılıysa, bu tekerlek için lastik basınç kontrolü yapılmaz. Stepne, lastik basınç kontrolü için bir sensör ile donatılmıştır.

Stepnenin takılması ve sökülmesi

Ön tekerleklerden tahrikli araçlar: Stepnenin sökülmesi

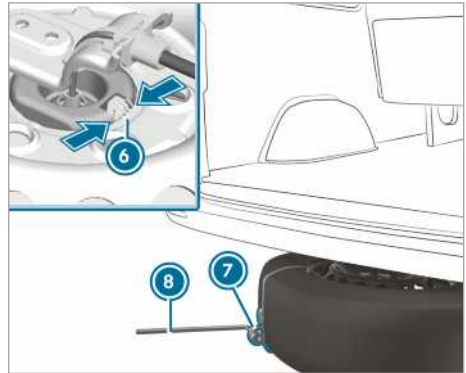
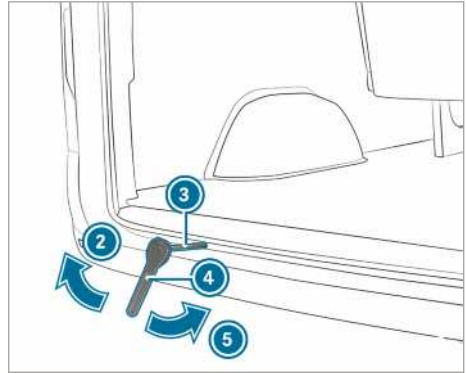
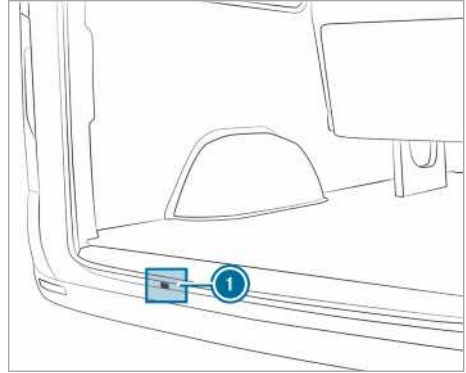

- ▶ Arka kapıları açın.
- ▶ Cırcır anahtarı (4) ve stepne kaldıracı için ilave el aletini (3) avadanlıktan alın.

- ▶ İlave el aletini ③ açıklıktan ①, kaldıracın kılavuzuna kadar içeriye sürün.
- ▶ Cırcır anahtarını ④ "AB" yazısı görülecek şekilde, stepne kaldırıcı için olan ilave alete ③ takın.
- ▶ Cırcır anahtarını ④ ok yönünde ② bir direnç hissedilene kadar veya kaldıracın kaydırma kavraması aşırı sıkılana kadar çevirin.
- ▶ Bijon anahtarını ⑧, stepnede bulunan dışarı çekme yardımının ⑦ tutamacına takın ve stepneyi aracın altından çekerek çıkartın.
- ▶ Tekerlek kavrayıcıdaki yayı ⑥ bastırın ve tekerlek kavrayıcıyı stepneden çözün.
- ▶ Stepnenin dışarı çekme yardımını ⑦ çıkartın ve emniyetli bir yerde muhafaza edin.

Stepnenin sıkıca yerine oturduğunu ve pozisyonunu kontrol edin:

- her tekerlek değişiminden sonra
- her bakım aralığında
- en az yılda bir kez

Ön tekerleklerden tahrikli araçlar: Stepnenin takılması

- ① Hafif metal alaşımlı jantlar, aracın altında taşınamaz. Bu durumda hafif metal alaşımlı janti yükleme alanında taşıyın.
- ▶ Cırcır anahtarını ④ ve stepne kaldırıcı için ilave el aletini ③ avadanlıktan alın.
- ▶ İlave el aletini ③ açıklıktan ①, kaldıracın kılavuzuna kadar içeriye sürün.
- ▶ Dışarı çekme yardımını ⑦ tekerleğe sabitleyin.
- ▶ Tekerleği, jant içi yukarıya gelecek şekilde yere koyun.
- ▶ Dışa çekme yardımının ⑦ tutamacı arkaya bakacak şekilde tekerleği hizalayın.
- ▶ Tekerlek kavrayıcıyı çelik halat ile birlikte uygun açıyla jant içine sürün.
- ▶ Tekerleği bir miktar aracın altına itin.
- ▶ Cırcır anahtarını ④ "AŞAĞI" yazısı görülecek şekilde, stepne kaldırıcı için olan ilave alete ③ takın.
- ▶ Cırcır anahtarını ④ ok yönünde ⑤ bir direnç hissedilene kadar veya kaldıracın kaydırma kavraması aşırı sıkılana kadar çevirin.
- ▶ Bijon anahtarını ④ ve stepne kaldırıcı için olan ilave el aletini ③ kaldıracın açıklığından dışarı çekin ve avadanlıkta muhafaza edin.
- ▶ Arka kapıları kapatın.

Arka tekerleklerden tahrikli araçlar: Stepnenin sökülmesi (panelvan araç/kombi)

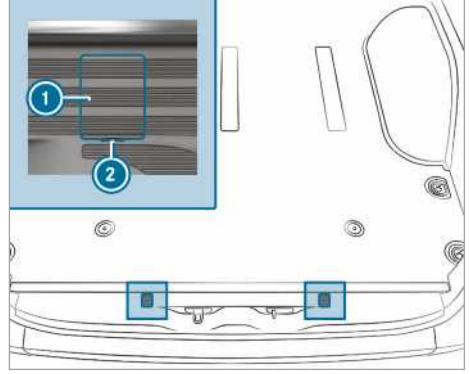

Emniyet kancalarının vidalarının muhafaza kapakları (örnek panelvan araç)

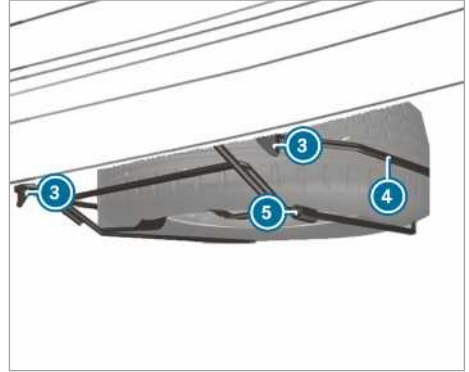

- ▶ Arka kapıları açın.
- ▶ Bir tornavidayı açıklıklara ② yerleştirin ve muhafaza kapaklarını ① kaldırarak çıkartın.
- ▶ Avadanlıktaki bijon anahtarını ile şimdi görünen vidaları yaklaşık 20 tur sola doğru çevirin.
- ▶ Stepne taşıyıcısını ④ biraz kaldırın ve soldaki emniyet kancasını ③ çözün.
- ▶ Kriko için olan pompa kolunu birleştirin ve stepne taşıyıcısının ④ sağ tarafındaki kovanın ⑤ içine itin.
- ▶ Stepne taşıyıcısını ④ pompa kolu ile kaldırın ve sağdaki emniyet kancasını ③ çözün.
- ▶ Stepne taşıyıcısını ④ yavaşça yere bırakın.
- ▶ Stepne taşıyıcısını ④ biraz kaldırın ve pompa kolunu kovandan çekerek çıkartın

- ▶ Pompa kolu ile stepneyi stepne taşıyıcısının ④ arka ucundan kaldırın.
- ▶ Stepneyi dikkatlice stepne taşıyıcısından ④ alın. Stepne ağırdır. Stepneyi dışarı çektiğinizde, yüksek ağırlıktan dolayı ağırlık merkezi değişir. Stepne aşağıya doğru kayabilir veya devrilebilir.

Arka tekerleklerden tahrikli araçlar: Stepnenin takılması (panelvan araç/kombi)

- ▶ Stepneyi dikkatlice stepne taşıyıcısına ④ oturtun. Stepne ağırdır. Stepneyi stepne taşıyıcısına ④ oturttuğunuzda, yüksek ağırlıktan dolayı ağırlık merkezi değişir. Stepne aşağıya doğru kayabilir veya devrilebilir.
- ▶ Kriko için olan pompa kolunu stepne taşıyıcısındaki ④ kovanın ⑤ içine itin.
- ▶ Stepne taşıyıcısını ④ pompa kolu ile yukarı doğru kaldırın ve sağdaki emniyet kancasını ③ takın.
- ▶ Stepne taşıyıcısını ④ biraz kaldırın ve soldaki emniyet kancasını ③ takın.
- ▶ Pompa kolunu kovandan ⑤ çekerek çıkartın.
- ▶ Bijon anahtarı ile emniyet kancalarının ③ vidalarını sağa doğru sıkın.
- ▶ Muhafaza kapaklarını ① takın ve yerine oturtun.
- ▶ Arka kapıları kapatın.

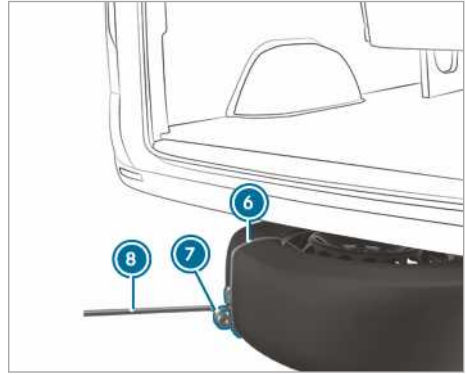
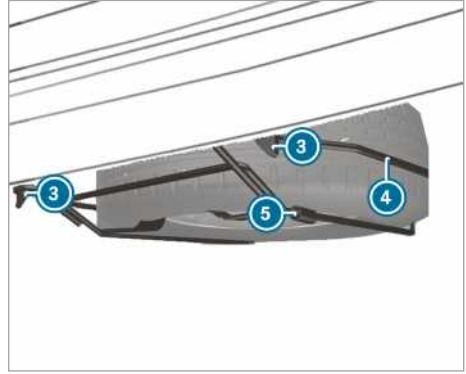

Arka tekerleklerden tahrikli araçlar: Stepnenin sökülmesi (alçaltılmış şasiye sahip araç)

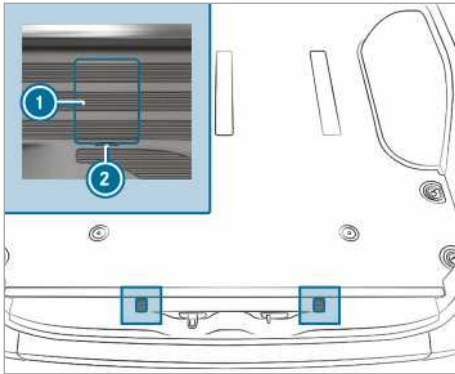

Emniyet kancaları vidalarının muhafaza kapakları (örnek panelvan araç)

- ▶ Arka kapıları açın.
- ▶ Bir tornavidayı açıklıklara ② yerleştirin ve muhafaza kapaklarını ① kaldırarak çıkartın.
- ▶ Avadanlıktaki bijon anahtarı ile şimdi görünen vidaları yaklaşık 20 tur sola doğru çevirin.
- ▶ Stepne taşıyıcısını ④ biraz kaldırın ve soldaki emniyet kancasını ③ çözün.
- ▶ Kriko için olan pompa kolunu birleştirin ve stepne taşıyıcısının ④ sağ tarafındaki kovanın ⑤ içine itin.
- ▶ Stepne taşıyıcısını pompa kolu ile kaldırın ve sağdaki emniyet kancasını ③ çıkartın.
- ▶ Stepnede bulunan dışarı çekme yardımının ⑥ tutamacını ⑦, bijon anahtarını ⑧ daha sonra takabilecek şekilde konumlandırın.
- ▶ Krikoyu hazırlayın.
- ▶ Krikoyu, ilgili kriko yerleştirme noktasının altına konumlandırın.
- ▶ Pompa kolunu, lastik yerden azami 3 cm yükselene kadar yukarıya ve aşağıya hareket ettirin.

- ▶ Bijon anahtarını ⑧, stepnede bulunan dışarı çekme yardımının ⑥ tutamacına ⑦ takın.
- ▶ Stepneyi dikkatlice stepne taşıyıcısından ④ alın. Stepne ağırdır. Stepneyi dışarı çektiğinizde, yüksek ağırlıktan dolayı ağırlık merkezi değişir. Stepne aşağıya doğru kayabilir veya devrilebilir.
- ▶ Stepnenin dışarı çekme yardımını çıkartın ve emniyetli bir yerde muhafaza edin. Stepneyi şimdi aracınıza monte edebilirsiniz.
- ▶ Aracı indirin.

Arka tekerleklerden tahrikli araçlar: Stepnenin takılması (alçaltılmış şasiye sahip araç)

- ① Bir lastik hasarı durumunda, hasarlı bir tekerleği sadece araç iç mekanında muhafaza edebilirsiniz. Hasarsız bir tekerlek, ancak araç yüklü durumda değilken stepne taşıyıcısında muhafaza edilebilir. Yüklü durumdaki bir aracın ilk önce yükseltilmesi gerekir.
- ▶ Stepneyi dikkatlice stepne taşıyıcısına ④ oturtun. Stepne ağırdır. Stepneyi stepne taşıyıcısına ④ oturttuğunuzda, yüksek ağırlıktan dolayı ağırlık merkezi değişir. Stepne aşağıya doğru kayabilir veya devrilebilir.
- ▶ Kriko için olan pompa kolunu stepne taşıyıcısındaki ④ kovanın ⑤ içine itin.
- ▶ Stepne taşıyıcısını ④ pompa kolu ile yukarı doğru kaldırın ve sağdaki emniyet kancasını ③ takın.
- ▶ Stepne taşıyıcısını ④ biraz kaldırın ve soldaki emniyet kancasını ③ takın.
- ▶ Pompa kolunu kovandan ⑤ çekerek çıkartın.
- ▶ Bijon anahtarını ile emniyet kancalarının ③ vidalarını sağa doğru sıkın.
- ▶ Muhafaza kapaklarını ① takın ve yerine oturtun.
- ▶ Arka kapıları kapatın.

Yükleme alanındaki stepnenin sökülmesi

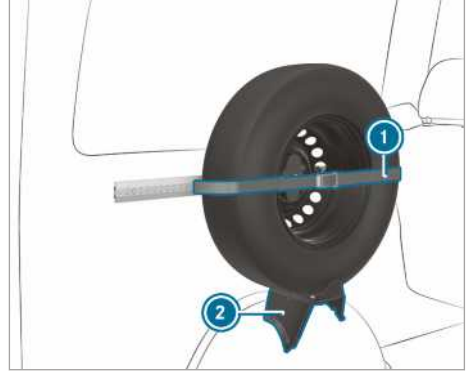

- ▶ Gerdirme kemerini ① çözün, bunun için cırcırı açın.
- ▶ Stepneyi dikkatlice tutucudan ② alın.

Yükleme alanındaki stepnenin takılması

- ▶ Stepneyi tutucuya ② yerleştirin ve duvara bastırın.
- ▶ Gerdirme kemerini ① cırcır ile sıkın.

Arka tekerleklerden tahrikli araçlar: Stepnenin sökülmesi (şasi)

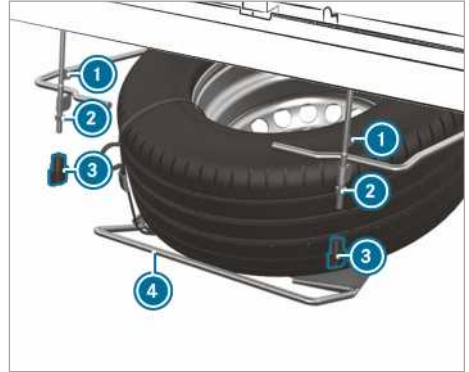

- ▶ Kelebek somunlarını ③ el ile sökün ve çevirerek çıkartın.
- ▶ Somunları ②, dişli bitimine kadar çözün.
- ▶ Stepne taşıyıcısını ④ biraz kaldırın ve soldaki emniyet kancasını ① çözün.
- ▶ Kriko için olan pompa kolunu birleştirin ve stepne taşıyıcısının ④ sağ tarafındaki kovanın içine itin.

- ▶ Stepne taşıyıcısını ④ pompa kolu ile kaldırın ve sağdaki emniyet kancasını ① çıkartın.
- ▶ Stepne taşıyıcısını ④ yavaşça yere bırakın.
- ▶ Stepne taşıyıcısını ④ biraz kaldırın ve pompa kolunu kovandan çekerek çıkartın
- ▶ Stepneyi pompa kolu ile stepne taşıyıcısının arka ucundan kaldırın.
- ▶ Stepneyi dikkatlice stepne taşıyıcısından alın. Stepne ağırdır. Stepneyi dışarı çektiğinizde, yüksek ağırlıktan dolayı ağırlık merkezi değişir. Stepne aşağıya doğru kayabilir veya devrilebilir.

Arka tekerleklerden tahrikli araçlar: Stepnenin takılması (şasi)

- ▶ Stepneyi dikkatlice stepne taşıyıcısına ④ oturtun. Stepne ağırdır. Stepneyi stepne taşıyıcısına oturttuğunuzda, yüksek ağırlıktan dolayı ağırlık merkezi değişir. Stepne aşağıya doğru kayabilir veya devrilebilir.
- ▶ Kriko için olan pompa kolunu stepne taşıyıcısındaki ④ kovanın içine itin.
- ▶ Stepne taşıyıcısını ④ pompa kolu ile yukarı doğru kaldırın ve sağdaki emniyet kancasını ① takın.
- ▶ Stepne taşıyıcısını biraz kaldırın ve soldaki emniyet kancasını ① takın.
- ▶ Pompa kolunu kovandan çekerek çıkartın.
- ▶ Somunları ② sıkın.
- ▶ Kelebek somunlarını ③ yerleştirin ve sıkın.

Teknik verilere dair bilgiler

Teknik bilgiler AB direktiflerine uygun olarak tespit edilmiştir. Belirtilen bilgiler sadece seri üretim kapsamındaki donanıma sahip olan araçlar için geçerlidir. Ayrıntılı bilgileri bir yetkili servisten edebilirsiniz.

Sadece belirli ülkeler için: Araca özgü araç verilerini COC belgelerinde (CERTIFICATE OF CONFORMITY) bulabilirsiniz. Bu belgeler size araç teslimatında verilecektir.

Araç elektroniği

Motor elektroniğine müdahaleler ile ilgili hatırlatmalar

! **HATIRLATMA** Usulüne uygun olmayan bakım nedeniyle erken aşınma

Usulüne uygun olmayan bakım nedeniyle araç parçaları daha hızlı aşınabilir ve aracın işletme izni iptal edilebilir.

▶ Motor elektroniğinin ve buna ait parçaların bakımının sadece bir yetkili serviste yapılmasını sağlayın.

Telsiz cihazları

Telsiz cihazlarının montajı ile ilgili hatırlatmalar

! **UYARI** Telsiz cihazlarında usulüne uygun yapılmayan çalışmalardan kaynaklanan kaza tehlikesi

Telsiz cihazları manipüle edildiğinde veya usulüne uygun olmayan şekilde takıldığında, bunların elektromanyetik ışınımı araç elektroniğini bozabilir.

Bundan dolayı aracın işletme emniyetini tehlikeye düşürebilirsiniz.

▶ Elektrikli ve elektronik cihazlarda yapılacak çalışmaların her zaman bir yetkili serviste gerçekleştirilmesini sağlayın.

! **UYARI** Telsiz cihazlarının usulüne uygun kullanılmamasından kaynaklanan kaza tehlikesi

Telsiz cihazlarını araç içerisinde usulüne uygun kullanmadığınızda, bunların elektromanyetik ışınımı, örneğin aşağıda belirtilen durumlarda araç elektroniğini bozabilir:

- telsiz cihazı bir dış antene bağlanmadıysa
- dış anten yanlış monte edilmişse veya yansıtmasız değilse.

Bundan dolayı aracın işletme emniyetini tehlikeye düşürebilirsiniz.

- ▶ Yansıtmasız dış antenin yetkili bir serviste takılmasını sağlayın.
- ▶ Telsiz cihazlarını araç içerisinde kullandığınızda, bunları her zaman yansıtmasız dış antene bağlayın.

! **HATIRLATMA** Kurulum ve kullanım koşullarına uyulmamasından kaynaklanan işletme izninin yitirilmesi

Telsiz cihazlarının kurulum ve kullanım koşulları dikkate alınmazsa, işletim izni yitirilebilir.

- ▶ Sadece kullanımı serbest bırakılan frekans bantları kullanın.
- ▶ Bu frekans bantlarında müsaade edilen azami çıkış gücüne dikkat edin.
- ▶ Sadece kullanımı serbest bırakılan anten pozisyonlarını kullanın.

Telsiz cihazlarının sonradan monte edilmesi için ISO/TS 21609 (Road Vehicles - EMC guidelines for installation of aftermarket radio frequency transmitting equipment) sayılı teknik yönetmeliği dikkate alın. İlave parçalara ilişkin yasal düzenlemelere uyun.

Aracınız telsiz cihazlar için montaj ön donanımına sahipse, montaj ön donanımında öngörülen elektrik beslemesi ve anten bağlantılarını kullanın. Montaj sırasında üreticinin ilave kullanım talimatlarını dikkate alın.

Telsiz cihazlarının sinyal gücüne dair bilgiler

Antenin ayakucu noktasındaki maksimum sinyal gücü (PEAK) aşağıdaki tabloda verilen değerleri aşmamalıdır:

Frekans bandı ve maksimum sinyal gücü

Frekans bandı	Maksimum sinyal gücü
Kısa dalga 3 – 54 MHz	100 W
4 – m – bandı 74 – 88 MHz	30 W

Frekans bandı	Maksimum sinyal gücü
2 – m – bandı 144 – 174 MHz	50 W
Trunk telsiz/Tetra 380 – 460 MHz	10 W
70 – cm – bandı 420 – 450 MHz	35 W
Mobil radyo (2G/3G/4G)	10 W

Şu cihazlar araçta sınırsız olarak kullanılabilir:

- Maksimum sinyal gücü 100 mW olan telsiz cihazları
- Sinyal frekansları 380 - 410 MHz frekans bandı aralığında olan ve maksimum sinyal gücü 2 W (Trunk telsiz/Tetra) olan cihazlar
- Mobil telefonlar (2G/3G/4G)

Aşağıdaki frekans bantları için aracın dış alanında anten pozisyonları için bir sınırlama yoktur:

- Trunk telsiz/Tetra
- 70 – cm – bandı
- 2G/3G/4G

Araç tip etiketi, araç tanımlama numarası (VIN) ve motor numarası

Araç tip etiketi

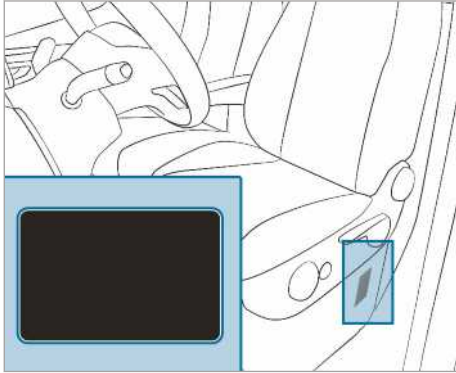

Araç tip etiketi, araç tipine bağlı olarak sürücü koltuğunun koltuk kasasında veya B direğinde bulunur.

- i Veriler araca göre değişir ve resimlerdeki verilerden farklılık gösterebilir. Lütfen her zaman araç tip etiketindeki bilgileri dikkate alın.



Araç tip etiketi (örnek - Körfez Devletleri)

- 1 Araç üreticisi
- 2 VIN (araç tanımlama numarası)
- 3 İzin verilen toplam hacim
- 4 Müsaade edilen ön aks yükü (kg)
- 5 Müsaade edilen arka aks yükü (kg)
- 6 Motor tipi
- 7 Üretim tarihi

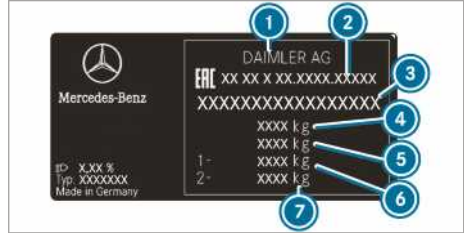

Araç tip etiketi (örnek - Rusya)

- 1 Araç üreticisi
- 2 Onay numarası
- 3 VIN (araç tanımlama numarası)
- 4 Müsaade edilen toplam kütle (kg)
- 5 Römorklu araç için müsaade edilen toplam kütle (kg) (sadece belirli ülkeler için)
- 6 Müsaade edilen ön aks yükü (kg)
- 7 Müsaade edilen arka aks yükü (kg)

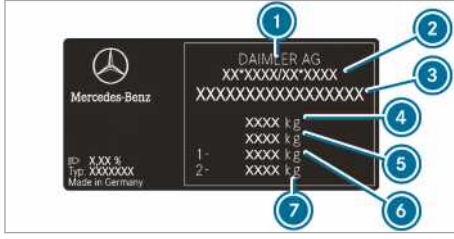

Araç tip etiketi (örnek - diğer tüm ülkeler)

- ① Araç üreticisi
- ② AT işletme izni numarası (sadece belirli ülkeler için)
- ③ VIN (araç tanımlama numarası)
- ④ Müsaade edilen toplam kütle (kg)
- ⑤ Römorklu araç için müsaade edilen toplam kütle (kg) (sadece belirli ülkeler için)
- ⑥ Müsaade edilen ön aks yükü (kg)
- ⑦ Müsaade edilen arka aks yükü (kg)

Araç tip etiketi ayrıca şu bilgileri içerebilir:

- Yük
- Boş hacim
- Yolcu koltuğu sayısı

Motor kaputunun altındaki kabartma VIN (araç tanımlama numarası)

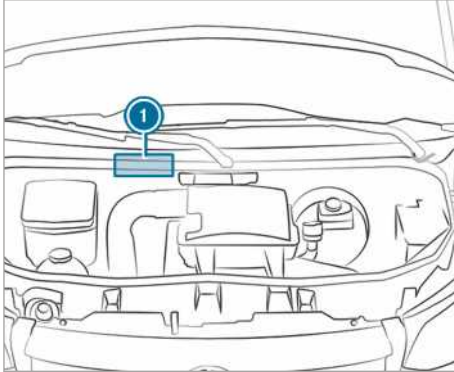

Kabartma VIN (araç tanımlama numarası) ① motor kaputunun altında yer almaktadır.

VIN (araç tanımlama numarası) ön camın altında

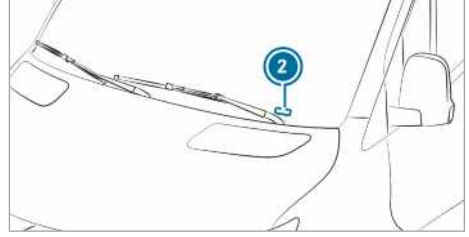

VIN (araç tanımlama numarası), ayrıca ön camın alt kenarına bir etiket olarak yapıştırılmıştır ②. Ön camın altındaki VIN (araç tanımlama numarası) yalnızca belirli ülkelerde mevcuttur.

Motor numarası

Motor numarası silindir bloğuna kazınmıştır. Ayrıntılı bilgileri bir yetkili servisten edinebilirsiniz.

İşletme maddeleri ve dolum miktarları

İşletme maddeleri ile ilgili hatırlatmalar

⚠ UYARI Sağlığa zararlı işletme maddelerinden kaynaklanan yaralanma tehlikesi

İşletme maddeleri zehirli ve sağlığa zararlı olabilir.

- ▶ İşletme maddelerinin kullanımı, depolanması ve imha edilmesi sırasında orijinal kaplardaki yazıları dikkate alın.
- ▶ İşletme maddelerini her zaman kapalı orijinal kaplarda muhafaza edin.
- ▶ Çocukları her zaman işletme maddelerinden uzak tutun.

🔥 ÇEVRE HATIRLATMASI İşletme maddelerinin çevreye uygun olmayan şekilde imha edilmesinden dolayı çevre kirliliği

İşletme maddeleri şunlardır:

- Yakıtlar
- Egzoz gazının sonradan işlenmesi için gereken katkı maddeleri, örneğin AdBlue®
- Yağlama maddeleri

İşletme maddelerinin usulüne uygun imha edilmemesi çevreye büyük hasar verebilir.

- ▶ İşletme maddelerini çevreye duyarlı şekilde imha edin.

İşletme maddeleri şunlardır:

- Yakıtlar
- Egzoz gazının sonradan işlenmesi için gereken katkı maddeleri, örneğin AdBlue®
- Yağlama maddeleri
- Soğutma maddesi
- Fren hidroliği
- Cam yıkama maddeleri
- Klima sistemi soğutucu maddeleri

Yalnızca Mercedes-Benz tarafından onaylanmış ürünler kullanın. Onaylanmamış ürünlerin kullanımını sebebiyle araçta oluşan hasarlar Mercedes-Benz garantisi ve tazminat kapsamına girmez.

Mercedes-Benz tarafından onaylanmış işletme maddelerinin ambalajlarında şu yazılar bulunur:

- MB-Freigabe (örn. MB-Freigabe 229.51)
- MB-Approval (örn. MB-Approval 229.51)

Onaylanmış işletme maddelerine dair daha fazla bilgi için:

- <http://bevo.mercedes-benz.com> (spesifikasyon tanımı belirtilmelidir) altındaki Mercedes-Benz işletme maddeleri yönetmeliği
- Yetkili bir serviste

⚠ UYARI Yakıt nedeniyle yangın ve patlama tehlikesi

Yakıtlar kolay alev alabilir.

- ▶ Ateşten, açık alevden, kıvılcım oluşumundan ve sigara içmekten kesinlikle kaçının.
- ▶ Yakıt doldurma işlemi sırasında kontağı ve mevcutsa park kaloriferini kapatın.

⚠ UYARI Yakıttan kaynaklanan yaralanma tehlikesi

Yakıtlar zehirli ve sağlığa zararlıdır.

- ▶ Yakıtın cilt, gözler veya giysiler ile temas etmesini veya yutulmasını mutlaka önleyin.
- ▶ Yakıt buharlarını solumayın.
- ▶ Çocukları yakıttan uzak tutun.
- ▶ Yakıt alma işlemleri sırasında kapıları ve pencereleri kapalı tutun.

Siz veya başka kişiler yakıtla temas ettiyse, aşağıda belirtilenleri dikkate alın:

- ▶ Ciltteki yakıtı derhal su ve sabun ile yıkayın.
- ▶ Yakıt gözlerle temas ettiyse, gözleri hemen temiz su ile iyice yıkayın. Derhal tıbbi yardım alın.
- ▶ Yakıt yutulduysa, derhal tıbbi yardım alın. Kusmaya çalışmayın.
- ▶ Üzerine yakıt bulaşmış giysiyi derhal değiştirin.

Yakıt

Dizel motorlu araçlar için yakıt kalitesi ile ilgili hatırlatmalar

Genel hatırlatmalar

İşletme maddeleri (→ Sayfa 350) ile ilgili hatırlatmaları dikkate alın.

⚠ UYARI Yakıt karışımından kaynaklanan yanma tehlikesi

Dizel yakıtı benzin ile karıştırdığınızda, yakıt karışımının tutuşma noktası saf haldeki dizel yakıttan daha düşük olur.

Motor çalışırken, egzoz tertibatının yapı parçaları farkedilmeden ısınabilir.

- ▶ Dizel motorlara asla benzin doldurmayın.
- ▶ Dizel yakıtla asla benzin karıştırmayın.

ℹ HATIRLATMA Yanlış yakıt nedeniyle hasar

Yanlış yakıtta küçük miktarlar dahi yakıt tertibatında, motorda ve egzoz gazı temizleme sisteminde hasarların oluşmasına neden olabilir.

- ▶ Sadece EN590 standardına uygun veya eşit değerde olan kükürtsüz dizel yakıtı kullanın. Kükürtsüz dizel yakıt bulunmayan ülkelerde yalnızca kükürt oranı 50 ppm'nin altında olan az kükürtlü dizel yakıtı doldurun.

Kesinlikle aşağıdaki yakıt türlerinden birini doldurmayın:

- Benzin
- Marine dizel yağı
- Kalorifer yakıtı
- Saf biyodizel veya bitkisel yağ
- Petrol veya kerosen

Yanlışlıkla yanlış yakıt doldurduysanız:

- ▶ Kontaklı açmayın.
- ▶ Yetkili bir servisi haberdar edin.

Aracınız için aşağıdaki yakıt uygunluk işareti geçerlidir:



- ① Dizel yakıtı için, azami %7 oranında biyodizel (yağ asidi metil ester) içeren

EN16942 standardı uyarınca yakıtlar için uygunluk işaretlerini aşağıda belirtilen yerlerde bulabilirsiniz:

- aracınızın depo kapağı muhafazasındaki hatırlatma etiketinde
- tüm Avrupa'da aracınız için uygun olan yakıt pompalarında ve pompa tabancalarında

XTL uyumlu araçlar

Alternatif olarak, EN15940 standardı ile uyumlu olan parafinik dizel yakıtı (örneğin, HVO = hidrojene bitkisel yağ, GTL = Gas-To-Liquid (gazdan sıvı hale)) da kullanabilirsiniz. Parafinik dizel yakıtlara genel olarak XTL adı verilir.

EN16942 standardı uyarınca XTL uyumlu aracınız için yakıt ile ilgili aşağıdaki uyumluluk işaretleri geçerlidir:



- ① Dizel yakıtı için, azami yüzde 7 oranında biyodizel (yağ asidi metil ester) içeren



- ② Parafinik dizel yakıtlar için

- ① EN15940 standardına göre olan parafinik dizel yakıtlarını sadece aracınızın depo kapağı muhafazasında ilgili uygunluk işareti bulunması durumunda doldurun.

Düşük dış hava sıcaklıklarına ilişkin hatırlatmalar

Kış sezonunu başında aracınızı mümkün olduğunca tamamen kış dizel yakıtı ile doldurun.

Kış dizeline geçmeden önce, yakıt deposu mümkün olduğunca boş olmalıdır. İlk kış dizeli kullanımında yakıt seviyesini düşük tutun, örn. rezerv. Bir sonraki kullanım sırasında yakıt deposu normal şekilde doldurulabilir.

Yakıtla ilgili daha fazla bilgiyi aşağıda belirtilen yerlerden edinebilirsiniz:

- Benzin istasyonlarında
- Yetkili bir serviste

Depo hacmi ve depo rezervi

Donanımına bağlı olarak yakıt deposunun toplam hacmi değişebilir.

Depo hacmi ve depo rezervi

Dizel motor	Toplam hacim
OM651	yaklaşık 50 l
OM651	yaklaşık 65 l
OM651/OM642	yaklaşık 71 l
OM651	yaklaşık 92 l
OM651/OM642	yaklaşık 93 l
Dizel motor	Yedek payı
Yaklaşık 50 l toplam hacimli modeller	yaklaşık 12 l
Yaklaşık 65 l toplam hacimli modeller	yaklaşık 12 l

Dizel motor	Yedek payı
Yaklaşık 71 l toplam hacimli modeller	yaklaşık 12 l
Yaklaşık 92 l toplam hacimli modeller	yaklaşık 12 l
Yaklaşık 93 l toplam hacimli modeller	yaklaşık 12 l

AdBlue®

AdBlue® ile ilgili hatırlatmalar

İşletme maddeleri (→ Sayfa 350) ile ilgili hatırlatmaları dikkate alın.

AdBlue®, dizel motorlarda egzoz gazının sonradan işlenmesi için kullanılan suda çözünür bir sıvıdır.

! **HATIRLATMA** AdBlue® içindeki katkı maddeleri veya AdBlue®'nin inceltilmesi nedeniyle hasar

AdBlue® egzoz gazı sonradan işleme tertibatı aşağıdakiler nedeniyle zarar görebilir:

- AdBlue® içindeki katkı maddeleri
- AdBlue® inceltme

► Sadece ISO 22241 uyarınca AdBlue® kullanılmalıdır.

► Katkı maddesi katılmamalıdır.

► AdBlue® inceltilmemelidir.

! **HATIRLATMA** AdBlue® içindeki kirler nedeniyle hasarlar ve arızalar

AdBlue® kirlenmeleri aşağıdakilere yol açar:

- Yüksek emisyon değerleri
- Katalitik konvertör hasarları
- Motor hasarları
- AdBlue® egzoz gazı sonradan işlemede fonksiyon arızaları

► AdBlue® içinde kirler önlenmelidir.

🍂 **ÇEVRE HATIRLATMASI** AdBlue® kaynaklı kirlenmeler

AdBlue® kalıntıları belirli bir süre sonra kristalleşir ve etkilenen alanları kirlendirir.

► Yakıt dolumu sırasında AdBlue® ile temas eden yüzeyler hemen suyla yıkan-

malıdır veya AdBlue® ıslak bir bez ve soğuk su ile giderilmelidir

AdBlue® zaten kristalleşmiş ise, temizlik için bir sünger ve soğuk su kullanılmalıdır.

AdBlue® deposu açıldığında dışarıya az miktarda amonyak buharı sızabilir. Sızan amonyak buharının solumayın. AdBlue® deposunu yalnızca iyi havalandırılan alanlarda doldurun.

AdBlue® tüketimi ve dolum miktarı

AdBlue® tüketimi

AdBlue® tüketimi, yakıt tüketiminde de olduğu gibi, sürüş tarzına ve çalışma koşullarına bağlıdır. AdBlue® tüketimi genelde yakıt tüketiminin % 0 ve % 10'u arasındadır. AdBlue® gerekirse kombine göstergede ilave dolum mesajı gösterildiğinde talimata göre ilave edilmelidir. Bu, planlanan bakımlar arasında da gerekli olabilir.

Avrupa dışına yapacağınızı sürüşler öncesinde AdBlue® dolum seviyesini kontrol edin. AdBlue® dolumu yakıt istasyonlarının tüm AdBlue® yakıt pompalarından gerçekleştirilebilir veya piyasada bulunan dolum paketleri üzerinden gerçekleştirilebilir.

AdBlue® deposu toplam hacmi

Araç	Toplam hacim
Tüm modeller	22 l

Egzoz gazı sonradan işleme sistemi

Egzoz gazı sonradan işleme sisteminin doğru biçimde çalışmasını sağlamak için aracı AdBlue® ile çalıştırın.

Aracı, AdBlue® olmadan veya emisyonla ilgili fonksiyon hataları ile çalıştırırsanız araç ruhsatı iptal olur. Bunun yasal sonucu olarak aracı artık kamu yollarında kullanamazsınız.

Bazı ülkelerde AdBlue® kullanmayan veya bu işletme talimatı gerekliliklerine uymayan bir aracın kullanılması yasadışı ve cezaya tabi olabilir.

Emisyon talimatlarının yerine getirilmesi için motor yönetimi, egzoz gazı sonradan işleme sisteminin bileşenlerini denetlemektedir. Aracı AdBlue® olmadan, inceltilmiş AdBlue® ile veya başka bir redüktör maddesi ile çalıştırmaya çalışırsanız, bunu motor yönetimi fark eder. Emisyonla ilgili diğer arızalar da, örn. dozajlama arızaları veya sensör hataları, algılanır ve raporlanır.

Bu durumda motor yönetimi ikaz mesajları verecek artık motorun çalıştırılmasını engeller.

AdBlue® deposunu düzenli olarak araç işletimi sırasında veya en geç kombine göstergede ilk ikaz mesajı gösterildikten sonra doldurun.

Motor yağı

Motor yağı ile ilgili hatırlatmalar

İşletme maddeleri (→ Sayfa 350) ile ilgili hatırlatmaları dikkate alın.



! **HATIRLATMA** Yanlış yağ filtresinden, yanlış yağdan veya katkı maddelerinden kaynaklanan motor arızaları

- ▶ Öngörülen servis aralıkları için gerekli olanların dışında bir spesifikasyona sahip herhangi bir motor yağı ve yağ filtresi kullanmayın.
- ▶ Öngörülenden daha uzun değiştirme aralıklarına ulaşmak için motor yağını veya yağ filtresini değiştirmeyin.
- ▶ Herhangi bir katkı maddesi kullanmayın.
- ▶ Motor yağının, öngörülen aralıklarda yenilenmesi sağlayın.

Mercedes-Benz , yağ değişimini yetkili bir serviste yaptırmanızı önerir.

Mercedes-Benz motorlarında yalnızca Mercedes-Benz onaylı motor yağları kullanılabilir.

Motor yağları ve yağ filtreleri ile ilgili ek bilgiler:

- Mercedes-Benz işletme maddeleri kuralları için <http://bevo.mercedes-benz.com> (spesifikasyon tanımı belirtilmelidir)
- Yetkili bir serviste

Motor yağının kalitesi ve dolum miktarı

i Motor yağlarının çeşitli kapları ACEA (Avrupa Otomotiv Üreticiler Derneği) ve/veya API (Amerikan Petrol Enstitüsü) sınıflandırmalarıyla etiketlidir. Sadece aşağıda belirtilen Mercedes-Benz işletim talimatlarına ve gerekli

ACEA ve/veya API sınıflandırmalarına uygun ve kullanımına izin verilmiş olan motor yağları kullanın. Başka kalite sınıflarına sahip motor yağlarının kullanımına izin verilmez ve kullanılmaları yeni araç garantisinin (New Vehicle Limited Warranty) yitirilmesine neden olabilir. Dizel motorlarda kullanımına izin verilmemiş olan başka motor yağlarının kullanılması, dizel partikül filtresinde (DPF) hasarlara neden olabilir.

MB-Freigabe veya MB-Approval

Dizel motorlar	MB-Freigabe veya MB-Approval
OM642/OM651	228.51, 229.31, 229.51, 229.52

Tabloda listelenen motor yağları mevcut değilse aşağıdaki motor yağlarından bir defa olmak üzere maks. 1,0 l doldurulabilir:

- MB-Freigabe veya MB-Approval 228.5, 229.3 veya 229.5

Belirtilen SAE sınıfındaki (viskozite) dört mevsim motor yağları, dış hava sıcaklığı dikkate alınarak tüm yıl boyunca kullanılabilir.

Motor yağı viskozitesi

! **HATIRLATMA** Yanlış SAE sınıfındaki (viskozite) motor yağından kaynaklanan motor hasarları

Doldurulan motor yağının SAE sınıfı (viskozite), sürekli düşük olan dış hava sıcaklıkları için uygun değilse motor hasarları oluşabilir.

SAE sınıflarının sıcaklık bilgileri her zaman yeni yağları baz alır. Sürüş sırasında motor yağı is ve yakıt kalıntıları nedeniyle eskir. Bunun sonucunda özellikle düşük dış hava sıcaklıklarında motor yağı özellikleri belirgin şekilde bozulur.

- ▶ Düşük dış hava sıcaklıklarında ilgili SAE sınıfının motor yağlarını kullanın.
- ▶ Tüm mevsim yağlarını kullanın.

SAE sınıflarının sıcaklık bilgileri her zaman yeni yağları baz alır. Motor yağının sıcaklık özellikleri, özellikle düşük dış hava sıcaklıklarında, sürüş işleminde eskime ile önemli ölçüde kötüleşebilir.

Mercedes-Benz bu nedenle motor yağınızı soğuk mevsim başlamadan önce değiştirmenizi önerir. Bunun için yalnızca belirtilen SAE sınıfında, kullanımına izin verilmiş olan motor yağı kullanın.

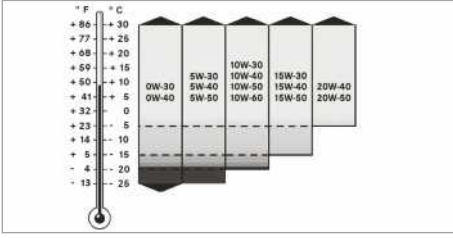

Viskozite, bir sıvının akışkanlık tutumunu karakterize eder. Motor yağlarında yüksek viskozite koyu kıvamlı sıvı, düşük viskozite ise sulu kıvamlı sıvı ile eş anlamlıdır. İlgili dış hava sıcaklıklarına bağlı olarak motor yağını SAE sınıfına (viskozite) göre seçin. Tabloda, kullanılacak olan SAE sınıfları gösterilmektedir. Motor yağlarının düşük sıcaklık özellikleri işletim sırasında örneğin, eskime, is ve yakıt girişi sonucunda önemli ölçüde kötüleşebilir. Bu nedenle uygun SAE sınıfından kullanımına izin verilmiş olan motor yağıyla düzenli olarak yağ değişimi yapılması önerilir.

Katkı maddesi

! HATIRLATMA Motor yağında katkı maddelerinden kaynaklanan motor hasarları

Motor yağında ilave olarak kullanılan katkı maddeleri motora hasar verebilir.

► Motor yağında ilave olarak katkı maddeleri kullanmayın.

Motor yağında karıştırılabilirlik

Yağları karıştırarak yüksek kalitedeki motor yağlarının faydalarını azaltırsınız.

Sadece bir önceki yağ değişiminde kullanılan aynı kalite sınıfındaki ve SAE sınıfındaki yağların kullanılmasını tavsiye ederiz. İstisnai durumlarda, halihazırda doldurulmuş yağ mevcut değilse bir başka onaylı madeni veya sentetik motor yağı kullanın.

Ardından mümkün olan en kısa sürede yağ değişimini gerçekleştirin.

Motor yağları aşağıdaki kriterlere göre ayrılır

- Motor yağı markası
- Kalite sınıfı (MB-Freigabe veya MB-Approval)
- SAE sınıfı (viskozite)

Yağ değişim aralığı

Araç bilgisayarı yağ değişim zamanını otomatik olarak olay mesajı olarak ekranda gösterir.

Mercedes-Benz , yağ değişimini yetkili bir serviste yaptırmanızı önerir.

Motor yağı dolum miktarları

Motor	Motor yağı
OM642	yaklaşık 12,5 l
OM651 (arka tekerleklerden tahrik)	yaklaşık 11,5 l
OM651 (ön tekerleklerden tahrik)	yaklaşık 8 l



① Yağ tahliye civatasına erişim (alt taban kaplamalı araçlar)

Yağ tüketimi ile ilgili bilgiler

Sürüş şekline bağlı olarak araç her 1000 km'de en fazla 1,0 l motor yağı tüketir.

Yağ tüketimi aşağıdaki durumlarda daha da yüksek olabilir:

- Araç yeni olduğunda.
- Aracı çoğunlukla ağır çalışma koşullarında kullandığınızda.
- Yüksek devir sayısı ile sürüş yaptığınızda.

Düşük tüketim değerleri için düzenli bakım ön şarttır. Yağ tüketimini ancak uzun bir sürüş mesafesinden sonra değerlendirebilirsiniz. Motor yağının seviyesini düzenli olarak kontrol edin, örneğin haftalık olarak veya her yakıt dolumunda.

Fren hidroliği ile ilgili hatırlatmalar

İşletme maddeleri ile ilgili hatırlatmaları dikkate alın (→ Sayfa 350).

! UYARI Fren tertibatında buhar kabarcıklarından kaynaklanan kaza tehlikesi

Fren hidroliği atmosferdeki nemi sürekli olarak emer. Bundan dolayı, fren hidroliğinin kaynama noktası düşer. Kaynama noktası çok düşükse, frenlere aşırı yüklenildiğinde fren tertibatında buhar kabarcıkları oluşabilir.

Bundan dolayı frenleme etkisi olumsuz şekilde etkilenir.

► Fren hidroliğinin, öngörülen aralıklarda yenilenmesi sağlayın.

! **HATIRLATMA** Fren hidroliğinden dolayı boya, plastik veya kauçuk hasarı

Fren hidroliği boyaya, plastiğe veya kauçuğa temas ettiğinde, maddi hasar tehlikesi söz konusudur.

► Fren hidroliği ile temas eden boyayı, plastiği veya kauçuğu derhal suyla yıkayın.

Boya ve mat boya bakımı ile ilgili hatırlatmaları dikkate alın (→ Sayfa 287).

Fren hidroliğinin düzenli olarak bir yetkili serviste yenilenmesini sağlayın.

Sadece MB-Freigabe veya MB-Approval 331.0'da belirtilen, Mercedes-Benz tarafından kullanımı serbest bırakılan fren hidroliği kullanın.

Fren hidroliği ile ilgili diğer bilgileri aşağıda belirtilen yerlerde bulabilirsiniz:

- <http://bevo.mercedes-benz.com> altındaki Mercedes-Benz işletme maddesi talimatlarında
- bir yetkili serviste

Soğutma maddesi

Soğutma maddesi ile ilgili hatırlatmalar

İşletme maddeleri ile ilgili hatırlatmaları dikkate alın (→ Sayfa 350).

! **UYARI** - Don önleyici maddeden kaynaklanan yangın ve yaralanma tehlikesi

Don önleyici madde, motor odasının sıcak yapı parçalarına ulaşırsa, yanabilir.

- Don önleyici maddeyi doldurmadan önce motoru soğutmaya bırakın.
- Dolum ağzının yanına don önleyici maddenin ulaşmamacığından emin olun.
- Aracı çalıştırmadan önce, don önleyici madde bulaşmış yapı parçalarını iyice yemizleyin.

! **HATIRLATMA** Yanlış soğutma maddesinden dolayı hasar

► Sadece önceden karıştırılmış, istenen donma korumasına sahip, soğutma maddesini doldurun.

Soğutma maddesi ile ilgili daha fazla bilgiyi aşağıda belirtilen yerlerden edinebilirsiniz:

- Mercedes-Benz işletme maddeleri talimatından 310.1
 - <http://bevo.mercedes-benz.com> altından
 - Mercedes-Benz BeVo uygulamasından
- Yetkili bir serviste

! **HATIRLATMA** Yüksek dış hava sıcaklığında aşırı ısınma

Uygun olmayan bir soğutma maddesi kullanıldığında, motor soğutma sistemi, yüksek dış hava sıcaklıklarda aşırı ısınmaya ve korozyona karşı yeterince korunmaz.

- Her zaman Mercedes-Benz tarafından serbest bırakılmış bir soğutma maddesi kullanın.
- Mercedes-Benz işletme maddeleri talimatındaki 310.1 hatırlatmaları dikkate alın.

! **HATIRLATMA** Soğutma maddesi nedeniyle boyada hasarlar

► Soğutma maddesini boyalı yüzeylere dökmeyin.

Soğutma maddesi düzenli olarak yetkili bir servis tarafından yenilenmelidir.

Aşağıdaki sıcaklık aralıklarında motor soğutma sistemindeki korozyon önleyici madde / don önleyici madde oranına dikkat edin:

- en az %50 (-37 °C seviyelerine kadar don önlemi)
- en fazla %55 (-45 °C seviyelerine kadar don önlemi)

Cam yıkama maddesi

Cam yıkama maddesi ile ilgili hatırlatmalar (→ Sayfa 350) işletme maddeleri ile ilgili bilgileri dikkate alın.

! **UYARI** - Cam yıkama maddesi konsantresinden kaynaklanan yangın ve yaralanma tehlikesi

Cam yıkama maddesi konsantresi kolay tutuşabilir. Motorun veya egzoz tertibatının sıcak yapı parçalarına ulaşırsa, yanabilir.

- Dolum ağzının yanına herhangi bir cam yıkama maddesi konsantrasyonunun ulaşmayacağından emin olun.

! **HATIRLATMA** Dış aydınlatmada uygun olmayan cam yıkama maddesinden kaynaklanan hasarlar

Uygun olmayan cam yıkama maddelerinin kullanılması, dış aydınlatmaların plastik yüzeyine hasar verebilir.

- Sadece plastik yüzeyler için de uygun olan cam yıkama maddelerini, örneğin MB SummerFit veya MB WinterFit kullanın.

! **HATIRLATMA** Cam yıkama maddesi karışımından kaynaklanan tıkanmış püskürtme çıkışları

- MB SummerFit ve MB WinterFit'i başka cam yıkama maddesi ile karıştırmayın.

Distile su veya deiyonize su kullanmayın. Aksi takdirde dolum seviyesi sensörü hatalı şekilde tetiklenebilir.

Cam yıkama maddesi ile ilgili bilgiler

Tavsiye edilen cam yıkama maddesi:

- donma noktasının üzerinde: örneğin MB SummerFit
- donma noktasının altında: örneğin MB WinterFit

Karışım oranı

Doğru karışım oranı ile ilgili bilgileri don önleyici madde kabının üzerindeki verilerden öğrenebilirsiniz.

Yıkama suyunu, bütün yıl boyunca cam yıkama maddesiyle karıştırın.

Soğutucu madde

Soğutucu madde ile ilgili hatırlatmalar

İşletme maddeleri (→ Sayfa 350) ile ilgili hatırlatmaları dikkate alın.

- ① Aracınızın iklimlendirme sistemi R-134a soğutucu madde ile doldurulmuş olabilir. R-134a soğutucu maddesi florlu sera gazı içerir.

Aracınız, R-134a soğutucu maddesi ile doldurulmuşsa aşağıdaki hatırlatma geçerlidir:

! **HATIRLATMA** Yanlış soğutucu maddeden dolayı hasar

Yanlış soğutucu madde kullanıldığında iklimlendirme sistemi zarar görebilir.

- Yalnızca R-134a soğutucu maddesini veya aracınız için Mercedes-Benz onaylı PAG yağını kullanın.
- Onaylı PAG yağı, R-134a soğutucu maddesi ile birlikte kullanım için onaylanmamış PAG yağı ile kullanılmamalıdır.

Soğutucu maddesinin doldurulması veya yapı parçalarının yenilenmesi gibi servis çalışmaları yalnızca yetkili bir servis tarafından gerçekleştirilmelidir. Bununla ilgili geçerli tüm talimatlara ve ayrıca Norm J639 SAE standardına uyulması gerekir.

İklimlendirme sistemindeki tüm çalışmaları daima yetkili bir servise yaptırın.



Soğutucu madde hatırlatma etiketi (örnek)

- ① İkaz sembolleri
- ② Soğutucu madde dolum miktarı
- ③ Geçerli standartlar
- ④ PAG yağı parça numarası
- ⑤ Soğutucu madde tipi
- ① ikaz sembolü aşağıdakileri belirtir:
 - olası tehlikeler
 - servis çalışmalarının yetkili bir serviste gerçekleştirilmesi

Araç verileri

Araç ölçüleri ile ilgili bilgiler

Aşağıdaki kesitte araca dair önemli teknik verileri bulabilirsiniz. Araç ölçümleri ve araç ağırlıkları gibi araca özel ve donanımına bağlı diğer teknik verileri araç belgelerinde bulabilirsiniz.

Güncel teknik verileri internette <http://www.mercedes-benz.com> adresinde bulabilirsiniz.

Römork tertibatı

Römork tertibatı ile ilgili hatırlatmalar

⚠ UYARI Bir römork tertibatının müsaade edilmeyen şekilde monte edilmesinden kaynaklı kaza tehlikesi

Sonradan bir römork tertibatının monte edilmesine müsaade edilmiyorsa ve siz bir römork tertibatı veya başka yapı parçaları monte ederseniz şasinin boyuna taşıyıcısı zayıflar ve kırılabilir. Böyle durumlarda römork araçtan kurtulabilir.

Kaza tehlikesi söz konusudur!

Sadece müsaade ediliyorsa sonradan bir römork tertibatı monte edin.

Römorklu kullanım ile ilgili hatırlatmaları dikkate alın (→ Sayfa 176).

Bir römork tertibatının monte edilmesine yalnızca araç belgelerine bir römork yükü girilmiş olması halinde müsaade edilir.

Römork tertibatı ile ilgili daha fazla bilgiyi yetkili bir serviste veya https://bb-portal.mercedes-benz.com/portal/kat_iv.html?&L edinebilirsiniz.

Mercedes-Benz, bir römork tertibatının sonradan monte edilmesini bir Mercedes-Benz yetkili servisinde yaptırmanızı tavsiye eder.

Yalnızca Mercedes-Benz'in aracınız için denetlediği ve onayladığı römork tertibatlarını kullanın.

Frensiz römorklar için izin verilen maksimum römork yükü 750 kg'dır.

Römork yükleri

Römorklu kullanımda binek araç ruhsatlı araçlarda müsaade edilen toplam ağırlık yaklaşık 100 kg'a kadar artar. Azami olarak müsaade edilen arka aks yüküne uyulmalıdır. Bu durumda 92/21/EWG direktifi uyarınca sürüş hızı 100 km/h veya altında olmalıdır.

İzin verilen ve aşılmaması gereken ağırlıkların ve yüklerin değerlerini aşağıdaki bilgi kaynaklarında da bulabilirsiniz:

- Araç belgeleri
- Römork tertibatı, römork ve araç tip etiketleri

Bilgiler birbirinden sapma gösteriyorsa, en düşük değer geçerlidir.

Topuz başlığa uygulanan maksimum yük

Topuz başlığa uygulanan maksimum yük:

- 100 kg, römork yükü 2000 kg ise
- 120 kg, römork yükü 2800 kg veya 3000 kg ise
- 140 kg, römork yükü 3500 kg ise

Germe noktaları ve taşıyıcı sistemler

Bağlama noktalarına dair bilgi

! **HATIRLATMA** Bağlama noktalarının maksimum yüklenme kapasitesinin aşılması durumunda kaza tehlikesi vardır

Yük emniyetini sağlamak için farklı bağlama noktalarını kombine ederseniz her zaman en zayıf bağlama noktasının maksimum yüklenme kapasitesini dikkate alın.

Örneğin tam frenleme durumunda yük ağırlığının birkaç katına ulaşan güçler oluşabilir.

▶ Oluşan bu güçlerin dağılımını dengelemek için her zaman birden fazla bağlama noktası kullanın. Yük ağırlığını bağlama noktalarına dengeli şekilde dağıtın.

Bağlama noktalarına ve sabitleme halkalarına dair daha fazla bilgi için "Taşıma" isimli bölüme bakın (→ Sayfa 271).

Sabitleme halkaları

Gerdirme halkaları azami çekme yükü

Sabitleme halkaları	İzin verilen nominal çekme kuvveti
Kombi araç	350 daN
Panelvan araç	800 daN
Kasa için izin verilen toplam ağırlık maksimum 3,5 t	400 daN
Kasa için izin verilen toplam ağırlık 3,5 t üzerinde	800 daN

Yük rayları

Bagajdaki gerdirme noktaları azami çekme yükü

Bağlama noktası	İzin verilen nominal çekme kuvveti
Yükleme alanı tabanındaki yük rayı	500 daN
yan paneldeki alt yük rayı	200 daN
yan paneldeki üst yük rayı	125 daN

Burada belirtilen değerler aşağıdakileri dikkate aldığımızda yalnızca yükleme alanı tabanında duran yükler için geçerlidir:

- yük, rayın iki bağlama noktasına sabitlenmiştir.
- aynı raydaki sonraki yük sabitleme noktasına olan mesafe yaklaşık 1 m ise.

Tavan taşıyıcılarına dair bilgiler

⚠ UYARI Azami tavan yükünün aşılmasından kaynaklanan kaza tehlikesi

Tavanı ve ayrıca aracın içine ve dışına monte edilmiş tüm eklentileri yüklediğinizde, aracın ağırlık merkezi yükselir, sürüş özellikleri ve ayrıca direksiyon ve fren tutumu değişir. Araç, virajlı sürüşlerde virajlara doğru daha çok eğilir ve direksiyon manevralarına daha yavaş tepki verebilir.

Azami tavan yükünü aştığınızda, sürüş özellikleri ve ayrıca manevra ve frenleme tutumu önemli ölçüde olumsuz etkilenir.

- ▶ Mutlaka azami tavan yüküne uyun ve sürüş tarzını uyarlayın.

⚠ UYARI Dengesiz yükten dolayı kaza tehlikesi

Aracı dengesiz bir şekilde yüklerseniz manevra ve frenleme tutumu gibi sürüş özellikleri ciddi bir şekilde etkilenir.

- ▶ Aracı dengeli bir şekilde yükleyin.
- ▶ Bagaj yükünü kaymalara karşı emniyete alın.

Aracın sürüş, frenleme ve manevra tutumu, yükün tipine, ağırlığına ve ağırlık merkezine bağlı olarak farklılık gösterir:

ⓘ HATIRLATMA Müsaade edilen azami tavan yükü aşıldığında kaza tehlikesi

Tavan bagajı ile birlikte tavan taşıyıcısının ağırlığı müsaade edilen azami tavan yükünü aştığında kaza tehlikesi vardır.

- ▶ Tavan bagajı ve tavan taşıyıcısının ağırlığının müsaade edilen azami tavan yükünü geçmemesine dikkat edin.
- ▶ Tavan taşıyıcısının destek ayakları eşit aralıklarla düzenlenmiş olmalıdır.
- ▶ Mercedes-Benz , aracın ön aksına bir stabilizatör monte etmenizi önerir.

Güvenlik önlemleri hakkında daha fazla bilgiyi "Nakledilmesi" bölümünde bulabilirsiniz (→ Sayfa 271).

Azami tavan yükü/tavan taşıyıcısı destek ayağı çifti

Araç donanımı	Azami tavan yükü	Kullanılması gereken destek ayakları çift sayısı
Normal tavan (kasasız)	300 kg	6
Normal tavan (kasalı)	50 kg	2
Yüksek tavan (kasasız)	150 kg	3
Çift kabin	100 kg	2

Veriler, tüm tavan yüzeyi üzerinde eşit yük dağılımı durumunda geçerlidir.

Daha kısa bir tavan taşıyıcısı kullandığınızda yükü orantılı bir şekilde hafifletin. Tavan taşıyıcısı destek ayakları çifti başına azami yük 50 kg'dır.

Yük dağılımı ve yük emniyeti ile ilgili yükleme talimatlarını ve daha ayrıntılı bilgileri "Nakledilmesi" bölümünde bulabilirsiniz (→ Sayfa 271).

Merdiven taşıyıcısı ile ilgili bilgiler

▲ UYARI Topuz başlığı uygulanan yükün aşılması nedeniyle kaza ve yaralanma tehlikesi vardır

Taşıyıcı kullanımı sırasında müsaade edilen topuz başlığı uygulanan yükün aşılması halinde aracın taşıyıcı sistemi yerinden çıkabilir ve trafikteki diğer katılımcıları tehlikeye düşürebilir.

▶ Taşıyıcı kullanırken müsaade edilen topuz başlığı uygulanan yüke daima uyun.

Azami yük, merdiven taşıyıcısı

Azami yük	
Ön merdiven taşıyıcısı	200 kg
Arka merdiven taşıyıcısı	100 kg

Veriler, tüm merdiven taşıyıcısı yüzeyi üzerinde eşit yük dağılımı durumunda geçerlidir.

Yük dağılımı ve yük emniyeti ile ilgili yükleme talimatlarını ve daha ayrıntılı bilgileri "Nakledilmesi" bölümünde bulabilirsiniz (→ Sayfa 271).



Ekran mesajları



Giriş

Ekran mesajları fonksiyonu

Ekran mesajları, çok fonksiyonlu ekranda belirir. Grafiksel görüntülü ekran mesajları, işletme talimatında basitleştirilmiş bir halde gösterilebilir ve çok fonksiyonlu ekrandaki görüntüden farklı olabilir. Çok fonksiyonlu ekranda yüksek öncelikli ekran mesajları kırmızı renkte gösterilir. Belirli ekran mesajlarında ek olarak bir ikaz sesi duyulur. Ekran mesajlarına uygun olarak hareket edin ve bu işletme talimatındaki ilave hatırlatmaları dikkate alın.

Bazı ekran mesajlarında ek semboller gösterilir:

-  daha fazla bilgi
-  ekran mesajının kaldırılması

Soldaki dokunmatik kontrolde sağa veya sola doğru bir silme hareketi ile semboller arasında geçiş yapabilirsiniz.  sembolüne bastığınızda çok fonksiyonlu ekranda daha fazla bilgi gösterilir.  sembolüne bastığınızda ekran mesajı kaldırılır.

Düşük öncelikli ekran mesajlarını  tuşuna basarak veya soldaki dokunmatik kontrol ile kaldırabilirsiniz. Bu sırada ekran mesajları, mesaj hafızasına kaydedilir.

Bir ekran mesajının sebebini mümkün olan en kısa sürede giderin.



Yüksek öncelikli ekran mesajlarını kaldıramazsınız. Bu ekran mesajları nedenleri giderilene kadar çok fonksiyonlu ekranda kalıcı olarak görüntülenecektir.

Kaydedilen ekran mesajlarının çağırılması







Araç bilgisayarı:







 Servis  1 mesaj



Ekran mesajı yoksa, çok fonksiyonlu ekranda **Mesaj yok** belirir.

-  Soldaki dokunmatik kontrolde yukarıya veya aşağıya doğru silme hareketi ile ekran mesajları arasında geçiş yapın.
-  **Mesaj hafızasından çıkılması:**  tuşuna basın.



Emniyet sistemleri

Ekran-bildirimler	Olası Nedenler/Sonuçlar ve Çözüm Önerileri
 <p>Penc. hava yas. sol Arıza Servise başvurun (örnek)</p>	<p>* İlgili pencere hava yastığı arızalıdır .</p> <div style="border: 1px solid gray; padding: 5px;"> <p> UYARI Pencere hava yastığındaki fonksiyon arızalarından kaynaklanan yaralanma veya ölüm tehlikesi</p> <p>Pencere hava yastığı arızalıysa, istem dışı etkinleştirilebilir veya araç geciktirmesinin yüksek olduğu bir kazada tetiklenemeyebilir.</p> <ul style="list-style-type: none">  Pencere hava yastığının derhal bir yetkili serviste kontrol edilmesini ve onarılmasını sağlayın. </div> <p> Derhal bir yetkili servise başvurun.</p>
 <p>ön sol Arıza Servise başvurun (örnek)</p>	<p>* İlgili emniyet sistemi arızalıdır .</p> <div style="border: 1px solid gray; padding: 5px;"> <p> UYARI Emniyet sistemindeki fonksiyon arızalarından kaynaklanan yaralanma tehlikesi</p> <p>Emniyet sistemi arızalıysa, emniyet sisteminin bileşenleri istem dışı etkinleştirilebilir veya bir kazada öngörüldüğü gibi tetiklenemeyebilir. Bu durum, örneğin kemer gerdiricisi veya hava yastığı için söz konusu olabilir.</p> <ul style="list-style-type: none">  Emniyet sisteminin derhal bir yetkili serviste kontrol edilmesini ve onarılmasını sağlayın. </div>

Ekran-bildirimler	Olası Nedenler/Sonuçlar ve ► Çözüm Önerileri
	<p>Emniyet sisteminde bir arıza algılandığında:</p> <ul style="list-style-type: none"> • Kontak açıldığında emniyet sisteminin  ikaz lambası yanmıyor. • Seyir sırasında  emniyet sistemi ikaz lambası sürekli yanıyor veya yanıp sönüyor. <p>► Derhal bir yetkili servise başvurun.</p>
 <p>Emniyet sistemi Arıza Servise gidin</p>	<p>* Emniyet sistemi arızalıdır .</p> <div style="border: 1px solid gray; padding: 5px; margin: 10px 0;"> <p>▲ UYARI Emniyet sistemindeki fonksiyon arızalarından kaynaklanan yaralanma tehlikesi</p> <p>Emniyet sistemi arızalıysa, emniyet sisteminin bileşenleri istem dışı etkinleştirilebilir veya bir kazada öngörüldüğü gibi tetiklenmeyebilir. Bu durum, örneğin kemer gerdiricisi veya hava yastığı için söz konusu olabilir.</p> <p>► Emniyet sisteminin derhal bir yetkili serviste kontrol edilmesini ve onarılmasını sağlayın.</p> </div> <p>Emniyet sisteminde bir arıza algılandığında:</p> <ul style="list-style-type: none"> • Kontak açıldığında emniyet sisteminin  ikaz lambası yanmıyor. • Seyir sırasında  emniyet sistemi ikaz lambası sürekli yanıyor veya yanıp sönüyor. <p>► Derhal bir yetkili servise başvurun.</p>
 <p>Park freni çalışmıyor</p>	<p>* Sistemde bir arıza meydana gelmiştir; sabitleme freninin fonksiyonu yoktur.</p> <div style="border: 1px solid gray; padding: 5px; margin: 10px 0;"> <p>▲ UYARI Fren sistemi arızasında kaza tehlikesi</p> <p>Fren sistemi arızalıysa, fren tutumu olumsuz etkilenmiş olabilir.</p> <p>► Dikkatli bir şekilde sürüşe devam edin.</p> <p>► Fren tertibatının derhal bir yetkili serviste kontrol edilmesini sağlayın.</p> </div> <p>► Aracı yalnızca düz bir yerde durdurun ve kaymaya karşı emniyete alın.</p> <p>► Otomatik şanzımanlı olan araçlar: Şanzımanı P konumuna getirin.</p> <p>► Mekanik şanzımanlı araçlar: 1. vitesine geçin.</p> <p>► Fren tertibatının derhal bir yetkili serviste kontrol edilmesini sağlayın.</p>
 <p>Rampa çok dik İşletme talimatına bakın</p>	<p>* Devre ağı gerilimi düşük veya sistemde bir arıza meydana geldi; rampa için tutma kuvveti muhtemelen yeterli değildir.</p>

Ekran-bildirimler	Olası Nedenler/Sonuçlar ve ► Çözüm Önerileri
	<p>▲ UYARI Elektrikli sabitleme freninin tutma kuvvetinin yetersiz olması nedeniyle kaza tehlikesi</p> <p>Elektrikli sabitleme freni dik bir rampada yeterli tutma kuvvetine sahip olmadığı durumlarda araç kayabilir.</p> <ul style="list-style-type: none"> ► Aracı yalnızca düz bir yerde durdurun ve kaymaya karşı emniyete alın. ► Otomatik şanzımana sahip araçlar: Şanzımanı P konumuna getirin. ► Mekanik şanzımana sahip araçlar: 1. vitese geçin. <p>Aracın park edilmesi ile ilgili hatırlatmaları dikkate alın (→ Sayfa 146).</p>
 <p>Park freni İşletme Tal. bakın</p>	<p>* Devre ağı gerilimi düşük veya sistemde bir arıza meydana geldi; rampa için kapatma kuvveti muhtemelen yeterli değildir.</p> <p>▲ UYARI Fren sistemi arızasında kaza tehlikesi</p> <p>Fren sistemi arızalıysa, fren tutumu olumsuz etkilenmiş olabilir.</p> <ul style="list-style-type: none"> ► Dikkatli bir şekilde sürüşe devam edin. ► Fren tertibatının derhal bir yetkili serviste kontrol edilmesini sağlayın. <ul style="list-style-type: none"> ► Aracı yalnızca düz bir yerde durdurun ve kaymaya karşı emniyete alın. ► Otomatik şanzımanı olan araçlar: Şanzımanı P konumuna getirin. ► Mekanik şanzımanlı araçlar: 1. vitese geçin. ► Fren tertibatının derhal bir yetkili serviste kontrol edilmesini sağlayın.
<p>Fren balatalarını kontrol edin İşletme talimatına bakın</p>	<p>* Fren balataları aşınma sınırındadır.</p> <p>▲ UYARI Kısıtlı fren gücü nedeniyle kaza tehlikesi</p> <p>Fren balataları aşınma sınırına geldiğinde, frenleme gücü kısıtlanabilir.</p> <ul style="list-style-type: none"> ► Dikkatli bir şekilde sürüşe devam edin. ► Fren tertibatının derhal bir yetkili serviste kontrol edilmesini sağlayın. <ul style="list-style-type: none"> ► Bir yetkili servise başvurun.
 <p>Fren hidroliği seviyesini kontrol edin</p>	<p>* Fren hidroliği kabında çok az fren hidroliği bulunmaktadır.</p> <p>▲ UYARI Düşük fren hidroliği seviyesinde kaza tehlikesi</p> <p>Fren hidroliği seviyesi çok düşük olduğunda, frenleme etkisi ve böylece frenleme tutumu olumsuz etkilenebilir.</p> <ul style="list-style-type: none"> ► Derhal trafik kurallarına uygun olarak aracı durdurun. Sürüşe devam etmeyin!

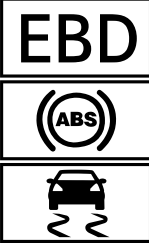



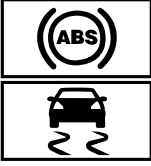
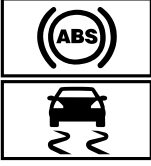

Ekran-bildirimler	Olası Nedenler/Sonuçlar ve ► Çözüm Önerileri
	<ul style="list-style-type: none"> ► Bir yetkili servisi haberdar edin. ► Fren hidroliği ilave etmeyin. <ul style="list-style-type: none"> ► Derhal trafik kurallarına uygun olarak aracı durdurun. Sürüşü devam etmeyin! ► Yetkili bir servisi haberdar edin. ► Fren hidroliği ilave etmeyin.
Fren aşırı ısındı Dikkatli sürün	<p>* Tüm tekerleklerden tahrik sistemi devrede olduğunda fren tertibatı, ekstrem arazi kullanımında aşırı ısınabilir.</p> <ul style="list-style-type: none"> ► Daha az gaz verin veya durun ve fren tertibatının soğumasına izin verin.
Aktif fren asistanı Fonksiyon kapsamı sınırlı İşletme talimatına bakın	<p>* Aktif fren asistanı arızalıdır.</p> <ul style="list-style-type: none"> ► Bir yetkili servise başvurun.
Aktif fren asistanı Fonksiyon kapsamı şu anda sınırlı İşletme talimatına bakın	<p>* Aktif fren asistanı geçici olarak kullanılamaz. Çevre koşulları sistem sınırları dışındadır (→ Sayfa 155).</p> <ul style="list-style-type: none"> ► Sürüşü devam edin. Çevre koşulları sistem sınırları dahiline girdiğinde, sistem tekrar kullanılabilir. ► Ekran mesajı kaybolmazsa, trafik kurallarına uygun olarak durun ve motoru yeniden çalıştırın.
Radar sensör sistemi kirlili İşletme Tal. bakın	<p>* Radar sensör sistemi arızalıdır. Olası nedenler:</p> <ul style="list-style-type: none"> • Sensörlerin kirlenmesi • Yoğun yağış • Trafiğin akıcı olmadığı uzun şehirler arası sürüşler; örneğin çölde <p>Sürüş ve sürüş emniyet sistemleri arızalı olabilir veya geçici olarak kullanılamayabilir.</p> <p>Bunun nedenleri artık ortadan kalktıysa, sürüş ve sürüş emniyet sistemleri tekrar kullanılabilir.</p> <p>Eğer ekran mesajı silinmezse, lütfen aşağıda belirtilenleri uygulayın:</p> <ul style="list-style-type: none"> ► Trafik kurallarına uygun olarak aracı durdurun. ► Tüm sensörleri temizleyin (→ Sayfa 287). ► Motoru yeniden çalıştırın.
SOS NOT READY	<p>* Mercedes-Benz acil çağrı sistemi kullanım dışıdır. Bunun olası nedenleri:</p> <ul style="list-style-type: none"> • Kontak kapatılmıştır. • Mercedes-Benz acil çağrı sistemi arızalıdır. <ul style="list-style-type: none"> ► Kontakçı açın. Acil çağrı kullanılamazsa, kombine göstergenin çok fonksiyonlu ekranında ilgili bir mesaj belirir. ► Bir yetkili servise başvurun.

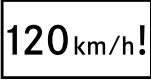

Ekran-bildirimler	Olası Nedenler/Sonuçlar ve ► Çözüm Önerileri
 <p>çalışmıyor İşletme Tal. bakın</p>	<p>Mercedes-Benz acil çağrı sisteminin yerel olarak kullanıma sunulup sunulmadığı ile ilgili bilgileri http://www.mercedes-benz.com/connect_ecall altından edinebilirsiniz.</p> <p>* EBD, ABS ve ESP® arızalıdır. Diğer sürüş ve sürüş emniyet sistemleri de arızalı olabilir.</p> <p>▲ UYARI EBD, ABS ve ESP® arızalıyken savrulma tehlikesi</p> <p>EBD, ABS ve ESP® arızalıyken tekerlekler frenleme sırasında bloke olabilir ve ESP® araç stabilizasyonu sağlamaz.</p> <p>Bu sırada manevra kabiliyeti ve frenleme tutumu önemli ölçüde olumsuz etkilendir. Frenleme mesafesi acil frenleme durumlarında uzayabilir. Ayrıca diğer sürüş emniyet sistemleri devre dışıdır.</p> <ul style="list-style-type: none"> ► Dikkatli bir şekilde sürüşe devam edin. ► Fren tertibatının derhal bir yetkili serviste kontrol edilmesini sağlayın. <p>► Sürüşe dikkatli bir şekilde devam edin. ► Derhal bir yetkili servise başvurun.</p>
 <p>çalışmıyor İşletme Tal. bakın</p>	<p>* ESP® arızalıdır. Başka sürüş ve sürüş emniyet sistemleri de arızalı olabilir. Fren tertibatı normal etkiyle çalışmaya devam eder. Acil frenleme durumlarında frenleme mesafesi uzayabilir.</p> <p>▲ UYARI ESP® arızasından kaynaklanan savrulma tehlikesi</p> <p>ESP® arızalıysa, ESP® araç stabilizasyonu sağlamaz. Ayrıca diğer sürüş emniyet sistemleri devre dışıdır.</p> <ul style="list-style-type: none"> ► Dikkatli bir şekilde sürüşe devam edin. ► ESP®'yi bir yetkili serviste kontrol ettirin. <p>► Sürüşe dikkatli bir şekilde devam edin. ► Derhal bir yetkili servise başvurun.</p>
 <p>şu anda mevcut değil İşletme Tal. bakın</p>	<p>* ESP® geçici olarak kullanım dışıdır. Başka sürüş ve sürüş emniyet sistemleri de arızalı olabilir.</p> <p>▲ UYARI ESP® arızasından kaynaklanan savrulma tehlikesi</p> <p>ESP® arızalıysa, ESP® araç stabilizasyonu sağlamaz. Ayrıca diğer sürüş emniyet sistemleri devre dışıdır.</p> <ul style="list-style-type: none"> ► Dikkatli bir şekilde sürüşe devam edin. ► ESP®'yi bir yetkili serviste kontrol ettirin. <p>► Dikkatli bir şekilde sürüşe devam edin ve uygun yolda birkaç hafif virajı 30 km/h'den hızlı alın. ► Ekran mesajı kaybolmazsa derhal bir yetkili servise başvurun. Bu sırada sürüşe dikkatli bir şekilde devam edin.</p>

Ekran-bildirimler	Olası Nedenler/Sonuçlar ve ► Çözüm Önerileri
 <p>şu anda kullanılmaz İşletme Tal. bakın</p>	<p>* ABS ve ESP® geçici olarak kullanım dışıdır. Başka sürüş ve sürüş emniyet sistemleri de geçici olarak kullanılabilir.</p> <p>▲ UYARI ABS ve ESP® arızasında savrulma tehlikesi</p> <p>ABS ve ESP® arızalıyken tekerlekler frenleme sırasında bloke olabilir ve ESP® araç stabilizasyonu sağlamaz.</p> <p>Bu sırada manevra kabiliyeti ve frenleme tutumu önemli ölçüde olumsuz etkilenir. Frenleme mesafesi acil frenleme durumlarında uzayabilir. Ayrıca diğer sürüş emniyet sistemleri devre dışıdır.</p> <ul style="list-style-type: none"> ► Dikkatli bir şekilde sürüşe devam edin. ► ABS ve ESP®'nin derhal bir yetkili serviste kontrol edilmesini sağlayın. <p>► Dikkatli bir şekilde sürüşe devam edin ve uygun yolda birkaç hafif virajı 30 km/h'den hızlı alın.</p> <p>► Ekran mesajı kaybolmazsa derhal bir yetkili servise başvurun. Bu sırada sürüşe dikkatli bir şekilde devam edin.</p>
 <p>çalışmıyor İşletme Tal. bakın</p>	<p>* ABS ve ESP® arızalıdır. Başka sürüş ve sürüş emniyet sistemleri de arızalı olabilir. Fren tertibatı normal etkiyle çalışmaya devam eder. Acil frenleme durumlarında frenleme mesafesi uzayabilir.</p> <p>▲ UYARI ABS ve ESP® arızasında savrulma tehlikesi</p> <p>ABS ve ESP® arızalıyken tekerlekler frenleme sırasında bloke olabilir ve ESP® araç stabilizasyonu sağlamaz.</p> <p>Bu sırada manevra kabiliyeti ve frenleme tutumu önemli ölçüde olumsuz etkilenir. Frenleme mesafesi acil frenleme durumlarında uzayabilir. Ayrıca diğer sürüş emniyet sistemleri devre dışıdır.</p> <ul style="list-style-type: none"> ► Dikkatli bir şekilde sürüşe devam edin. ► ABS ve ESP®'nin derhal bir yetkili serviste kontrol edilmesini sağlayın. <p>► Sürüşe dikkatli bir şekilde devam edin.</p> <p>► Derhal bir yetkili servise başvurun.</p>



Sürüş sistemleri

Ekran-bildirimler	Olası Nedenler/Sonuçlar ve ► Çözüm Önerileri
 <p>Azami hız aşıldı</p> <p>Hız sınırlaması (Kış lastikleri) XXX km/h</p>	<p>* Müsaade edilen azami hızı aşılmıştır (sadece belirli ülkeler için).</p> <ul style="list-style-type: none"> ► Daha yavaş sürün. <p>* Kış lastikleri için kaydedilen azami hıza ulaştınız. Bu hızı aşamazsınız.</p>





Ekran-bildirimler	Olası Nedenler/Sonuçlar ve ► Çözüm Önerileri
 <p>--- km/h</p>	<p>* Hız sınırlayıcı, tüm devreye alma koşulları karşılanmadığı için devreye alınamaz.</p> <p>► Hız sınırlayıcının devreye alma koşullarını dikkate alın (→ Sayfa 159).</p>
Sınırlayıcı çalışmıyor	<p>* Hız sınırlayıcı arızalıdır.</p> <p>► Bir yetkili servise başvurun.</p>
Sınırlayıcı pasif	<p>* Gaz pedalına direnç noktasından ileri (sonuna kadar) bastığınızda, hız sınırlayıcı pasif duruma alınır (→ Sayfa 159)</p>
 <p>Hız sınırlayıcı sabitleme hızı aşıldı</p>	<p>* Değişken hız sınırlayıcı ile, sabitleme hızını 3 km/sa'ten fazla aştınız.</p>
TEMPOMAT ve sınırlayıcı çalışmıyor	<p>* TEMPOMAT ve hız sınırlayıcı arızalıdır.</p> <p>► Bir yetkili servise başvurun.</p>
TEMPOMAT çalışmıyor	<p>* TEMPOMAT arızalıdır.</p> <p>► Bir yetkili servise başvurun.</p>
 <p>Kapalı</p>	<p>* TEMPOMAT etkin durumdan çıkarılır.</p> <p>Ayrıca bir ikaz sesi çaldığında, TEMPOMAT otomatik olarak devreden çıkartılmıştır (→ Sayfa 157).</p>
 <p>--- km/h</p>	<p>* TEMPOMAT, tüm devreye alma koşulları karşılanmadığı için devreye alınamaz.</p> <p>► TEMPOMAT'ın devreye alınma koşullarını dikkate alın (→ Sayfa 159).</p>
Aktif mesafe ayar asistanı çalışmıyor	<p>* DISTRONIC aktif mesafe ayar asistanı arızalıdır.</p> <p>Başka sürüş ve sürüş emniyet sistemleri de arızalı olabilir.</p> <p>► Bir yetkili servise başvurun.</p>
Aktif mesafe ayar asistanı şu an mevcut değil İşletme talimatına bakın	<p>* DISTRONIC aktif mesafe ayar asistanı geçici olarak kullanım dışıdır. Çevre koşulları sistem sınırları dışındadır (→ Sayfa 160).</p> <p>► Sürüşe devam edin.</p> <p>Çevre koşulları sistem sınırları dahiline girdiğinde, sistem tekrar kullanılabilir.</p>
  	<p>* Kamera görüşü azalmıştır. Olası nedenler:</p> <ul style="list-style-type: none"> • Kamera görüş alanındaki ön camın kirlenmesi • Yoğun yağış veya sis <p>Sürüş ve sürüş emniyet sistemleri arızalı olabilir veya geçici olarak kullanılamayabilir.</p> <p>Bunun nedenleri artık ortadan kalktıysa, sürüş ve sürüş emniyet sistemleri tekrar kullanılabilir.</p> <p>Eğer ekran mesajı silinmezse:</p>

Ekran-bildirimler	Olası Nedenler/Sonuçlar ve ► Çözüm Önerileri
<p>şu an mevcut değil Kamera kirli</p>	<ul style="list-style-type: none"> ► Trafik kurallarına uygun olarak aracı durdurun. ► Ön camı temizleyin. ► Gerekirse bir yetkili servise başvurun.
 <p>OFF</p>  <p>şu an mevcut değil Radar sensör sistemi kirli</p>	<p>* Radar sensör sistemi arızalıdır. Olası nedenler:</p> <ul style="list-style-type: none"> • Sensörlerin kirlenmesi • Yoğun yağış • Trafığın akıcı olmadığı uzun şehirler arası sürüşler; örneğin çölde <p>Aşağıdaki sistemler etkilenebilir:</p> <ul style="list-style-type: none"> • DISTRONIC aktif mesafe ayar asistanı (→ Sayfa 160) • Kör nokta asistanı (→ Sayfa 171) • Aktif fren asistanı (→ Sayfa 155) <p>Sürüş ve sürüş emniyet sistemleri arızalı olabilir veya geçici olarak kullanılamayabilir.</p> <p>Bunun nedenleri artık ortadan kalktıysa, sürüş ve sürüş emniyet sistemleri tekrar kullanılabilir.</p> <p>Ekran mesajı kaybolmazsa:</p> <ul style="list-style-type: none"> ► Trafik kurallarına uygun olarak aracı durdurun. ► Tüm sensörleri temizleyin (→ Sayfa 287). ► Motoru yeniden çalıştırın. ► Gerekirse bir yetkili servise başvurun.
<p>Aktif mesafe ayar asistanı tekrar mevcut</p>	<p>* DISTRONIC aktif mesafe ayar asistanı tekrar çalışmaya hazır ve devreye alınabilir (→ Sayfa 161).</p>
 <p>kapalı</p>	<p>* HOLD fonksiyonu, araç kaydığında veya bir devreye girme koşulu karşılanmadığından dolayı etkin durumdan çıkartılmıştır.</p> <ul style="list-style-type: none"> ► HOLD fonksiyonunu daha sonra tekrar etkinleştirin veya HOLD fonksiyonunun devreye girme koşullarını kontrol edin (→ Sayfa 162).
<p>Trafik işareti asistanı çalışmıyor</p>	<p>* Trafik işareti asistanı arızalıdır.</p> <ul style="list-style-type: none"> ► Bir yetkili servise başvurun.
<p>Trafik işareti asistanı Kamera görüşü kısıtlı İşletme talimatına bakın</p>	<p>* Kamera görüşü azalmıştır. Olası nedenler:</p> <ul style="list-style-type: none"> • Kamera görüş alanındaki ön camın kirlenmesi • Yoğun yağış veya sis <p>Sürüş ve sürüş emniyet sistemleri arızalı olabilir veya geçici olarak kullanılamayabilir.</p> <p>Bunun nedenleri artık ortadan kalktıysa, sürüş ve sürüş emniyet sistemleri tekrar kullanılabilir.</p> <p>Ekran mesajı kaybolmazsa:</p> <ul style="list-style-type: none"> ► Trafik kurallarına uygun olarak aracı durdurun. ► Ön camı temizleyin.
	<p>* Trafik işareti yardımcısı geçici olarak kullanılamaz (→ Sayfa 170).</p>



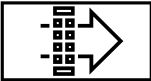

Ekran-bildirimler	Olası Nedenler/Sonuçlar ve ► Çözüm Önerileri
Trafik işareti asistanı şu anda kullanılamaz İşletme Tal. bakın	<p>► Sürüşe devam edin. Bunun nedenleri artık ortadan kalktıysa, sistem tekrar kullanılabilir.</p> <p>Ön cam kirlidir. Ön camı temizleyin.</p>
Kör nokta asistanı çalışmıyor	<p>* Kör nokta asistanı arızalıdır (→ Sayfa 171).</p> <p>► Bir yetkili servise başvurun.</p>
Kör nokta asistanı Römork denetlenmiyor	<p>* Römork ile elektrik bağlantısını oluşturduğunuzda, kör nokta asistanı mevcut olur ancak römorkün yanında bulunan alan denetlenmez. Kör nokta asistanının fonksiyonu bu nedenle kısıtlı olabilir (→ Sayfa 171).</p> <p>► Soldaki dokunmatik kontrole basın ve ekran mesajını onaylayın.</p>
Kör nokta asistanı şu anda kullanılamaz İşletme Tal. bakın	<p>* Kör nokta asistanı geçici olarak kullanım dışıdır (→ Sayfa 171). Sistem sınırlarına ulaşılmıştır (→ Sayfa 171).</p> <p>► Sürüşe devam edin. Bunun nedenleri artık ortadan kalktıysa, sistem tekrar kullanılabilir.</p> <p>veya</p> <p>► Ekran mesajı kaybolmazsa, trafik kurallarına uygun olarak durun ve motoru yeniden çalıştırın.</p> <p>► İhtiyaç halinde arka tamponu temizleyin. Tampon aşırı kirlendiyse, tampondaki sensörler arızalanmış olabilir.</p>
Aktif şerit takip asistanı Kamera görüşü kısıtlı İşletme talimatına bakın	<p>* Kamera görüşü azalmıştır (→ Sayfa 174).</p> <p>Olası nedenler:</p> <ul style="list-style-type: none"> • Kamera görüş alanındaki ön camın kirlenmesi • Yoğun yağış veya sis <p>Sürüş ve sürüş emniyet sistemleri arızalı olabilir veya geçici olarak kullanılamayabilir.</p> <p>Bunun nedenleri artık ortadan kalktıysa, sürüş ve sürüş emniyet sistemleri tekrar kullanılabilir.</p> <p>Ekran mesajı kaybolmazsa:</p> <p>► Trafik kurallarına uygun olarak aracı durdurun.</p> <p>► Ön camı temizleyin.</p>
Aktif şerit takip asistanı çalışmıyor	<p>* Aktif şerit takip asistanı arızalıdır (→ Sayfa 174).</p> <p>► Bir yetkili servise başvurun.</p>

Ekran-bildirimler	Olası Nedenler/Sonuçlar ve ► Çözüm Önerileri
Aktif şerit takip asistanı şu an kullanılamaz İşletme Tal. bakın	<p>* Aktif şerit takip asistanı geçici olarak kullanım dışıdır (→ Sayfa 174). Çevre koşulları sistem sınırları dışındadır (→ Sayfa 174).</p> <p>► Sürüşü devam edin. Çevre koşulları sistem sınırları dahiline girdiğinde, sistem tekrar kullanılabilir.</p> <p>Ekran mesajı kaybolmazsa:</p> <p>► Trafik kurallarına uygun olarak aracı durdurun. ► Ön camı temizleyin.</p>
 Dikkat asistanı çalışmıyor	<p>* ATTENTION ASSIST (dikkat asistanı) arızalıdır.</p> <p>► Bir yetkili servise başvurun.</p>
 Dikkat asistanı: Mola ver!	<p>* ATTENTION ASSIST (dikkat asistanı) sürücünün yorgun olduğunu veya sık sık dikkatsiz davrandığını tespit etmiştir (→ Sayfa 168).</p> <p>► Gerekliyse bir mola verin.</p>

Motor

Ekran-bildirimler	Olası Nedenler/Sonuçlar ve ► Çözüm Önerileri
 Kalan yakıt	<p>* Yakıt miktarı, yedek yakıt aralığına ulaşmıştır.</p> <p>► Yakıt doldurun.</p>
 Hava filtresini değiştirin	<p>* Dizel motorlu araçlar: Motorun hava filtresi kirlenmiş ve değiştirilmesi gerekiyor.</p> <p>► Bir yetkili servise başvurun.</p>
 Yakıt filtresini temizleyin	<p>* Fan motoru arızalıdır.</p> <p>► Motora fazla yüklenmeden en yakın yetkili servise kadar gidin. Bu sırada, soğutma maddesi sıcaklığı göstergesinin 120 °C'nin altında kalmasına dikkat edin.</p>
 Motor yağ seviyesi ölçümü mümkün değil	<p>* Su ayırıcısında biriken su miktarı azami seviyeye ulaştı.</p> <p>► Su ayırıcısındaki suyu tahliye edin (→ Sayfa 284).</p>
 Motor yağ seviyesi ölçümü mümkün değil	<p>* Yağ seviyesi sensörü ile elektrik bağlantısı kesilmiştir veya yağ seviyesi sensörü arızalıdır.</p> <p>Motor yağı seviyesi minimum seviyeye düştü.</p> <p>► Bir yetkili servise başvurun.</p>

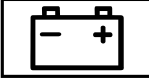
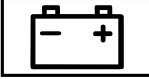
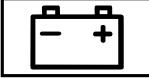





Ekran-bildirimler	Olası Nedenler/Sonuçlar ve ► Çözüm Önerileri
 <p>Motor yağ basıncı Durun Motoru durdurun</p>	<p>* Sadece belirli motor versiyonlarında ekran mesajı: Motor yağı basıncı çok düşüktür.</p> <div data-bbox="385 236 1005 344" style="border: 1px solid black; padding: 5px;"> <p>! HATIRLATMA Çok düşük motor yağı basıncı ile sürüşten kaynaklanan motor hasarı</p> <p>► Çok düşük motor yağı basıncı ile sürüşten kaçının.</p> </div> <p>► Derhal trafik kurallarına uygun olarak aracı durdurun. Sürüşe devam etmeyin!</p> <p>► Yetkili bir servisi haberdar edin.</p>
 <p>Yakıt alırken 1 l Motor yağı ilave edin</p>	<p>* Sadece belirli motor versiyonlarında ekran mesajı: Motor yağı seviyesi minimum seviyeye düştü.</p> <div data-bbox="385 531 1005 639" style="border: 1px solid black; padding: 5px;"> <p>! HATIRLATMA Çok az motor yağı ile sürüşten kaynaklanan motor hasarı</p> <p>► Çok az motor yağı ile uzun sürüşlerden kaçınılmalıdır.</p> </div> <p>► Bir sonraki yakıt alımında motor yağı seviyesini kontrol edin. Motor yağı ilave edin (→ Sayfa 281). Motor yağı ile ilgili hatırlatmaları dikkate alın (→ Sayfa 354).</p>
 <p>Motor yağ seviyesi yağ seviyesini azaltın</p>	<p>* Sadece belirli motor versiyonlarında ekran mesajı: Motor yağı seviyesi çok yüksektir.</p> <div data-bbox="385 842 1005 951" style="border: 1px solid black; padding: 5px;"> <p>! HATIRLATMA Çok fazla motor yağı ile sürüşten kaynaklanan motor hasarı</p> <p>► Çok fazla motor yağı ile uzun sürüşlerden kaçınılmalıdır.</p> </div> <p>► Derhal bir yetkili servise başvurun ve motor yağı çekilmesini sağlayın.</p>
 <p>Motor yağ seviyesi Dur Motoru durdur</p>	<p>* Sadece belirli motor versiyonlarında ekran mesajı: Motor yağı seviyesi çok düşüktür.</p> <div data-bbox="385 1106 1005 1214" style="border: 1px solid black; padding: 5px;"> <p>! HATIRLATMA Çok az motor yağı ile sürüşten kaynaklanan motor hasarı</p> <p>► Çok az motor yağı ile uzun sürüşlerden kaçınılmalıdır.</p> </div> <p>► Derhal trafik kurallarına uygun olarak aracı durdurun. Sürüşe devam etmeyin!</p> <p>► Motoru durdurun.</p> <p>► Motor yağı seviyesini kontrol edin.</p> <p>Motor yağı ilave edin (→ Sayfa 281). Motor yağı ile ilgili hatırlatmaları dikkate alın (→ Sayfa 354).</p>





Ekran-bildirimler	Olası Nedenler/Sonuçlar ve ► Çözüm Önerileri
 <p>Yakıt alırken Motor yağ seviyesini kontrol edin</p>	<p>* Motor yağı seviyesi minimum seviyeye düştü.</p> <div style="border: 1px solid black; padding: 5px; margin-bottom: 5px;"> <p>! HATIRLATMA Çok az motor yağı ile sürüşten kaynaklanan motor hasarı</p> <p>► Çok az motor yağı ile uzun sürüşlerden kaçınılmalıdır.</p> </div> <p>► Bir sonraki yakıt alımında motor yağı seviyesini kontrol edin.</p> <p>Motor yağı ilave edin (→ Sayfa 281).</p> <p>Motor yağı ile ilgili hatırlatmaları dikkate alın (→ Sayfa 354).</p>
 <p>Aracı durdurun Motoru çalışır bırakın</p>	<p>* Akü çok düşük bir şarj seviyesine sahiptir.</p> <p>► Derhal trafik kurallarına uygun olarak aracı durdurun. Sürüşü devam etmeyin!</p> <p>► Motoru çalışır durumda bırakın.</p> <p>► Yalnızca ekran mesajı silindikten sonra sürüşü devam edin.</p>
 <p>Durun İşletme Tal. bakın</p>	<p>* Akü artık şarj edilmez ve çok düşük bir akü şarj seviyesine ulaşmıştır.</p> <div style="border: 1px solid black; padding: 5px; margin-bottom: 5px;"> <p>! HATIRLATMA Sürüşü devam edildiğinde olası bir motor hasarı</p> <p>► Sürüşü devam etmeyin!</p> <p>► Yetkili bir servisi haberdar edin.</p> </div> <p>► Derhal trafik kurallarına uygun olarak aracı durdurun. Sürüşü devam etmeyin!</p> <p>► Motoru durdurun.</p> <p>► Yetkili bir servisi haberdar edin.</p>
 <p>12 V akü İşletme talimatına bakın</p>	<p>* Motor kapalı durumda ve akü şarj seviyesi çok düşük.</p> <p>► İhtiyaç duyulmayan elektrikli tüketicileri kapatın.</p> <p>► Motoru birkaç dakikalığına çalıştırın veya uzun mesafe gidin. Akü şarj ediliyor.</p>
 <p>İşletme Tal. bakın</p>	<p>* Akü artık şarj edilmiyor.</p> <div style="border: 1px solid black; padding: 5px; margin-bottom: 5px;"> <p>! HATIRLATMA Sürüşü devam edildiğinde olası bir motor hasarı</p> <p>► Sürüşü devam etmeyin!</p> <p>► Yetkili bir servisi haberdar edin.</p> </div> <p>► Derhal trafik kurallarına uygun olarak aracı ve ardından motoru durdurun.</p> <p>► Yetkili bir servise başvurun.</p>
	<p>* Soğutma maddesi çok sıcaktır.</p> <p>► Derhal trafik kurallarına uygun olarak aracı ve ardından motoru durdurun.</p>

Ekran-bildirimler	Olası Nedenler/Sonuçlar ve ► Çözüm Önerileri
<p>Soğutma maddesi Dur Motoru durdur</p>	<p>▲ UYARI Motor kaputu açılırken yanma tehlikesi</p> <p>Motor aşırı ısındığında veya motor odasındaki bir yangında motor kaputunu açarsanız, sıcak gazlar veya dışarı çıkan diğer işletme maddeleri ile temas edebilirsiniz.</p> <ul style="list-style-type: none"> ► Motor kaputunu açmadan önce aşırı ısınmış olan motorun soğumasını bekleyin. ► Motor odasındaki bir yangında motor kaputunu kapalı tutun ve itfaiyeyi haberdar edin. <p>▲ UYARI Sıcak durumdaki soğutma maddesinden kaynaklanan haşlanma tehlikesi</p> <p>Motor soğutma sistemi özellikle sıcak motorda basınç altındadır. Kapağı açarsanız, dışarı fışkıran sıcak soğutma maddesinden dolayı haşlanabilirsiniz.</p> <ul style="list-style-type: none"> ► Kapak açılmadan önce, motoru soğumaya bırakın. ► Açarken eldiven ve koruyucu gözlük kullanın. ► Basıncı tahliye etmek için kapağı yavaşça açın. <ul style="list-style-type: none"> ► Motor soğuyana kadar bekleyin. ► Radyatör hava girişinin engellenmediğinden emin olun. ► Motora fazla yüklenmeden en yakın yetkili servise kadar gidin. Bu sırada, soğutma maddesi sıcaklığı göstergesinin 120°C'nin altında kalmasına dikkat edin.
<p></p> <p>Soğutma maddesi ilave edin İşletme Tal. bakın</p>	<p>* Soğutma maddesi seviyesi çok düşüktür.</p> <p>▲ UYARI Sıcak durumdaki soğutma maddesinden kaynaklanan haşlanma tehlikesi</p> <p>Motor soğutma sistemi özellikle sıcak motorda basınç altındadır. Kapağı açarsanız, dışarı fışkıran sıcak soğutma maddesinden dolayı haşlanabilirsiniz.</p> <ul style="list-style-type: none"> ► Kapak açılmadan önce, motoru soğumaya bırakın. ► Açarken eldiven ve koruyucu gözlük kullanın. ► Basıncı tahliye etmek için kapağı yavaşça açın. <p>! HATIRLATMA Çok az soğutma maddesinden kaynaklanan motor hasarı</p> <ul style="list-style-type: none"> ► Çok az soğutma maddesi ile uzun sürüşlerden kaçınılmalıdır. <ul style="list-style-type: none"> ► Soğutma maddesinin ilave edilmesi (→ Sayfa 282).
<p>Rejenerasyon yapılamıyor</p>	<p>* Dizel partikül filtresinin rejenerasyonu için tüm koşullar sağlanmamıştır (→ Sayfa 126).</p> <ul style="list-style-type: none"> ► Dizel partikül filtresinin rejenerasyonu için tüm koşullar sağlanana kadar normal sürüşe devam edin.





Ekran-bildirimler	Olası Nedenler/Sonuçlar ve ► Çözüm Önerileri
	<p>Dizel partikül filtresinin yük durumu % 50'nin üzerindedir ve mesaj, kombine göstergede gösterilmeye devam eder.</p> <p>► Bir yetkili servise başvurun.</p>





AdBlue® (binek otomobil ruhsatı olan araçlar)

Ekran-bildirimler	Olası Nedenler/Sonuçlar ve ► Çözüm Önerileri
 <p>AdBlue ilave edin İşletme Tal. bakın</p>	<p>* AdBlue® depo seviyesi yedek işaretinin altına düşmüştür.</p> <p>► Derhal en az 8 l AdBlue® ilave edin (→ Sayfa 143).</p>
 <p>AdBlue ilave edin XXX km son. güç azaltılır İşletme talimatına bakın</p>	<p>* AdBlue® miktarının az olması, gösterilen mesafe kat edildikten sonra hızın sınırlandırılmasına neden olur.</p> <p>► Derhal en az 8 l AdBlue® ilave edin (→ Sayfa 143).</p>
 <p>AdBlue ilave edin Güç azaltıldı: 20 km/h XXX km sonra marş yok</p>	<p>* Düşük AdBlue® rezervi, hızın azami 20 km/h ile sınırlandırılmasına yol açar.</p> <p>Gösterilen kalan mesafe sonrasında motorun çalıştırılması artık mümkün değildir.</p> <p>► Derhal en az 8 l AdBlue® ilave edin (→ Sayfa 143).</p>
 <p>AdBlue ilave edin XXX km sonra marş yok</p>	<p>* AdBlue® deposu sadece gösterilen mesafe kadar yeterlidir.</p> <p>► Derhal en az 8 l AdBlue® ilave edin (→ Sayfa 143).</p> <p>ⓘ Mesaj, 15 km/h'nin üzerinde yapılan yaklaşık bir dakikalık sürüşün ardından ekrandan kaldırılır.</p>
 <p>AdBlue ilave edin Marş mümkün değil</p>	<p>* AdBlue® deposu tamamen boşalmıştır. Motoru artık çalıştıramazsınız.</p> <p>► Derhal en az 8 l AdBlue® ilave edin (→ Sayfa 143).</p> <p>► Kontaklı açın.</p> <p>► Motoru, yaklaşık bir dakika sonra tekrar çalıştırabilirsiniz.</p>
 <p>Sistem arızası XXX km sonra marş yok</p>	<p>* AdBlue® sistemi arızalıdır. Gösterilen mesafe sonrasında motorun çalıştırılması artık mümkün değildir.</p> <p>► Derhal bir yetkili servise başvurun.</p>
 <p>AdBlue sistem arızası İşletme talimatına bakın</p>	<p>* AdBlue® sistemi arızalıdır.</p> <p>► Derhal bir yetkili servise başvurun.</p>



Ekran-bildirimler	Olası Nedenler/Sonuçlar ve ► Çözüm Önerileri
 <p>Dolum seviyesi ölçülemiyor</p>	<p>* AdBlue® sistem arızası meydana geldiğinde servis menüsünde yakıt seviyesi gösterilmez. AdBlue® sistem arızasına yönelik hatırlatmalar aşağıdaki ikaz mesajları ile gerçekleştirilir.</p> <p>► Bir yetkili servise başvurun.</p>
 <p>AdBlue sistem arızası XXX km son. güç azaltılır İşletme talimatına bakın</p>	<p>* AdBlue® sistemi arızalıdır. Sistem arızası gösterilen kalan mesafeden sonra hızın sınırlandırılmasına neden olur.</p> <p>► Derhal bir yetkili servise başvurun.</p>
 <p>AdBlue sistem arızası Güç azaltıldı: 20 km/h XXX km sonra marş yok</p>	<p>* AdBlue® sistemi arızalıdır. Sistem arızası, hızın azami 20 km/h ile sınırlandırılmasına yol açar. Gösterilen mesafe sonrasında motorun çalıştırılması artık mümkün değildir.</p> <p>► Derhal bir yetkili servise başvurun.</p>
 <p>AdBlue sistem arızası Marş mümkün değil</p>	<p>* AdBlue® sistemi arızalıdır. Motoru artık çalıştıramazsınız.</p> <p>► Derhal bir yetkili servise başvurun.</p>



AdBlue® (kamyon ruhsatı olan araçlar)

Ekran-bildirimler	Olası Nedenler/Sonuçlar ve ► Çözüm Önerileri
 <p>AdBlue ilave edin İşletme Tal. bakın</p>	<p>* AdBlue® miktarı yedek seviyesinin altına düştü.</p> <p>► Derhal en az 8 l AdBlue® ilave edin (→ Sayfa 143).</p>
 <p>AdBlue ilave edin Güç azaltıldı</p>	<p>* AdBlue® depo seviyesi yedek işaretinin altına düşmüştür. Güç, motor torkunun % 75'i ile sınırlandırılmıştır.</p> <p>► Derhal en az 8 l AdBlue® ilave edin (→ Sayfa 143).</p>
 <p>AdBlue ilave edin Motor çalıştırdıktan sonra güç azaltılır: 20 km/h</p>	<p>* Düşük AdBlue® rezervi motoru bir sonraki kez çalıştırdığınızda hızın azami 20 km/h ile sınırlandırılmasına yol açar.</p> <p>► Derhal en az 8 l AdBlue® ilave edin (→ Sayfa 143).</p>
	<p>* AdBlue®'nin tükenmesi, hızın azami 20 km/h ile sınırlanmasına yol açar.</p>





Ekran-bildirimler	Olası Nedenler/Sonuçlar ve ► Çözüm Önerileri
AdBlue ilave edin Güç azaltıldı: 20 km/h	<ul style="list-style-type: none"> ► Derhal en az 8 l AdBlue® ilave edin (→ Sayfa 143). ► Konağı açın.
 <p>AdBlue sistem arızası İşletme talimatına bakın</p>	<ul style="list-style-type: none"> * AdBlue® sistemi arızalıdır. ► Derhal bir yetkili servise başvurun.
 <p>AdBlue sistem arızası Güç azaltıldı</p>	<ul style="list-style-type: none"> * AdBlue® sistemi arızalıdır. Motorun gücü, azami tork sorunsuz çalışma için gereken değer in % 75'ine düşürülerek sınırlandırılır. ► Derhal bir yetkili servise başvurun.
 <p>AdBlue sistem arızası Motor çalıştırdıktan sonra güç azaltılır: XXX km/h</p>	<ul style="list-style-type: none"> * AdBlue® sistemi arızalıdır. Sistem arızası, motorun bir sonraki çalıştırılışında hızın azami 20 km/h ile sınırlandırılmasına yol açar. ► Derhal bir yetkili servise başvurun.
 <p>AdBlue sistem arızası Güç azaltıldı: 20 km/h</p>	<ul style="list-style-type: none"> * AdBlue® sistemi arızalıdır. Sistem arızası, hızın azami 20 km/h ile sınırlandırılmasına yol açar. ► Derhal bir yetkili servisi haberdar edin.

Lastikler



Ekran-bildirimler	Olası Nedenler/Sonuçlar ve ► Çözüm Önerileri
Lastik basıncı kontrolü çalışmıyor Tekerlek sensörleri yok	<ul style="list-style-type: none"> * Monte edilen tekerleklerde uygun lastik basınç sensörleri bulunmamaktadır. Lastik basınç kontrolü devre dışıdır. ► Uygun lastik basınç sensörlerine sahip tekerlekler monte edin.
 <p>Tekerlek sensörü yok</p>	<ul style="list-style-type: none"> * Bir veya birden fazla lastikte, lastik basınç sensörünün sinyali yoktur. İlgili lastikte bir basınç değeri gösterilmeyor. ► Arızalı lastik basınç sensörünü bir yetkili serviste değiştirin.
Last. basıncı kontrolü şu anda mevcut değil	<ul style="list-style-type: none"> * Güçlü bir telsiz kaynağı parazit yapıyordur. Dolayısıyla lastik basınç sensörlerinin sinyalleri alınmaz. Lastik basınç kontrolü geçici olarak kullanım dışıdır. ► Sürüşe devam edin. Sorunun nedeni giderildikten sonra, lastik basınç kontrolü otomatik olarak devreye girer.
	<ul style="list-style-type: none"> * Bir veya birden fazla lastikte, lastik basıncı birden düşüyor. Tekerlek pozisyonu gösteriliyor.







Ekran-bildirimler	Olası Nedenler/Sonuçlar ve ► Çözüm Önerileri
<p>Dikkat Lastik hasarı</p>	<p>▲ UYARI İnik durumdaki lastiklerle sürüş sırasında kaza tehlikesi</p> <p>İnik durumdaki lastikler, aşağıda belirtilen tehlikeleri barındırır:</p> <ul style="list-style-type: none"> • Lastikler aşırı ısınabilir ve bir yangına neden olabilir. • - Sürüş özellikleri ve ayrıca manevra ve frenleme tutumu önemli ölçüde olumsuz etkilenmiş olabilir. <p>Ardından aracın kontrolünü kaybedebilirsiniz.</p> <ul style="list-style-type: none"> ► Lastiklerden biri inik durumdayken sürüş yapmayın. ► Lastik hasarı ile ilgili hatırlatmaları dikkate alın. <p>Bir lastik hasarına yönelik hatırlatmalar (→ Sayfa 295).</p> <ul style="list-style-type: none"> ► Aracı trafik kurallarına uygun olarak durdurun. ► Lastikleri kontrol edin.
<p></p> <p>Lastikleri kontrol edin</p>	<p>* Bir veya birden fazla lastikte lastik basıncı çok düşmüş. Tekerlek pozisyonu gösteriliyor.</p> <p>▲ UYARI Çok düşük lastik basıncından kaynaklanan kaza tehlikesi</p> <p>Basıncı çok düşük olan lastikler, aşağıda belirtilen tehlikeleri barındırır:</p> <ul style="list-style-type: none"> • Lastikler, özellikle yük ve hız arttıkça patlayabilir. • Lastikler, aşırı ve/veya eşit olmayan bir şekilde aşınır, bu da lastiklerin yol tutuşunu önemli ölçüde olumsuz etkileyebilir. • - Sürüş özellikleri ve ayrıca manevra ve frenleme tutumu önemli ölçüde olumsuz etkilenmiş olabilir. <p>Ardından aracın kontrolünü kaybedebilirsiniz.</p> <ul style="list-style-type: none"> ► Tavsiye edilen lastik basınçlarını dikkate alın. ► Gerekirse lastik basıncını uyarlayın. <ul style="list-style-type: none"> ► Trafik kurallarına uygun olarak aracı durdurun. ► Lastik basıncını (→ Sayfa 314) ve lastikleri kontrol edin.
<p></p> <p>Lastik basıncını düzeltin</p>	<p>* En az bir tane lastikte lastik basıncı çok düşük veya her tekerleğin lastik basıncı önemli derecede farklılık gösteriyor.</p> <ul style="list-style-type: none"> ► Lastik basıncını kontrol edin ve gerekiyorsa hava basın. ► Lastik basıncı doğru ayarlanmış ise, lastik basınç kontrolünü yeniden başlatın (→ Sayfa 330).
<p>Lastik basıncı kontrolü çalışmıyor</p>	<p>* Lastik basınç kontrolü arızalıdır.</p> <ul style="list-style-type: none"> ► Bir yetkili servise başvurun.



Anahtar



Ekran-bildirimler	Olası Nedenler/Sonuçlar ve ► Çözüm Önerileri
 <p>Anahtarı, işaretlenen yere yerleştirin İşletme talimatına bakın</p>	<p>* Anahtar algılama fonksiyonu arızalıdır.</p> <ul style="list-style-type: none"> ► Anahtarın araçtaki pozisyonunu değiştirin. ► Aracı, eşya koyma gözünde bulunan anahtar ile çalıştırın (→ Sayfa 116).
 <p>Anahtar tanınmadı (kırmızı renkli ekran mesajı)</p>	<p>* Anahtar tanınmıyor ve muhtemelen artık araçta değildir. Anahtar artık araçta değilse ve motoru durdurduysanız:</p> <ul style="list-style-type: none"> • Motoru artık çalıştıramazsınız. • Aracı artık merkezi olarak kilitleyemezsiniz. <p>► Anahtarın araçta olduğundan emin olun.</p> <p>Anahtarı tanıma fonksiyonu güçlü bir telsiz kaynağı nedeniyle arızalı ise, lütfen aşağıda belirtilenleri uygulayın:</p> <ul style="list-style-type: none"> ► Derhal trafik kurallarına uygun olarak aracı durdurun. ► Anahtar ile çalıştırmak için anahtarı eşya koyma yerine yerleştirin (→ Sayfa 116).
 <p>Anahtar tanınmadı (beyaz renkli ekran mesajı)</p>	<p>* Anahtar, anlık olarak tanınmamıştır.</p> <ul style="list-style-type: none"> ► Anahtarın araçtaki pozisyonunu değiştirin. ► Anahtar hala tanınmıyorsa aracı, eşya koyma gözünde bulunan anahtar ile çalıştırın (→ Sayfa 116).
 <p>Anahtar pilini değiştirin</p>	<p>* Anahtarın pili bitmiştir.</p> <ul style="list-style-type: none"> ► Pili değiştirin (→ Sayfa 47).
 <p>Anahtarı yenileyin</p>	<p>* Anahtarın yenilenmesi gerekir.</p> <ul style="list-style-type: none"> ► Bir yetkili servise başvurun.

Araç

Ekran-bildirimler	Olası Nedenler/Sonuçlar ve ► Çözüm Önerileri
 <p>Silecek suyu ilave edin</p>	<p>* Yıkama suyu kabındaki yıkama suyu seviyesi asgari seviyenin altına inmiştir.</p> <ul style="list-style-type: none"> ► Yıkama suyu ilave edin (→ Sayfa 283).
	<p>* En az bir kapı açık.</p> <ul style="list-style-type: none"> ► Tüm kapıları kapatın.





Ekran-bildirimler	Olası Nedenler/Sonuçlar ve ► Çözüm Önerileri
	<p>* Motor kaputu açıktır.</p> <div style="border: 1px solid gray; padding: 5px; margin: 5px 0;"> <p>▲ UYARI Seyir esnasında, kilidi açık durumdaki bir motor kaputundan kaynaklanan kaza tehlikesi</p> <p>Kilidi açık durumdaki bir motor kaputu, seyir esnasında açılabilir ve görüşünüzü engelleyebilir.</p> <ul style="list-style-type: none"> ► Motor kaputu kilidini seyir esnasında asla açmayın. ► Her sürüşten önce, motor kaputunun kilitli olduğundan emin olun. </div> <ul style="list-style-type: none"> ► Derhal trafik kurallarına uygun olarak aracı durdurun. ► Motor kaputunu kapatın
 <p>çalışmıyor İşletme Tal. bakın</p>	<p>* Park kaloriferi geçici olarak arızalıdır.</p> <ul style="list-style-type: none"> ► Yatay konumda duran ve motoru soğumuş olan araçta birkaç dakikalık aralarla dört defa park kaloriferini açmaya çalışın. ► Park kaloriferi çalışmazsa bir yetkili servise başvurun.
 <p>çalışmıyor Yakıt doldurun</p>	<p>* Yakıt deposunda az miktarda yakıt bulunuyor. Park kaloriferi açılmıyor.</p> <ul style="list-style-type: none"> ► Araca yakıt doldurun.
 <p>çalışmıyor Akü zayıf</p>	<p>* Devre ağı gerilimi çok düşüktür. Park kaloriferi kapanmıştır.</p> <ul style="list-style-type: none"> ► Akü tekrar yeterince şarj olana kadar, uzun bir mesafe sürüş yapın.
 <p>Çalıştırmadan önce direksiyonu çevirin</p>	<p>* Mekanik şanzımanı olan araçlar: Elektrikli direksiyon kilitleme sistemi, direksiyon tertibatının kilidini çözememiştir.</p> <ul style="list-style-type: none"> ► Kontaklı kapatın. ► Gerilmeyi çözmek için direksiyon simidini bir miktar sola ve sağa doğru çevirin. ► Kontaklı tekrar açın.
 <p>Direksiyon tertibatı arızası Yüksek fiziksel efor İşletme talimatına bakın</p>	<p>* Direksiyon tertibatının servo desteği arızalıdır.</p> <div style="border: 1px solid gray; padding: 5px; margin: 5px 0;"> <p>▲ UYARI Değiştirilmiş manevra tutumundan kaynaklanan kaza tehlikesi</p> <p>Direksiyon tertibatının servo desteği kısmen veya tamamen devre dışı kaldığında, manevra sırasında daha fazla güce ihtiyaç duyarsınız.</p> <ul style="list-style-type: none"> ► Emniyetli manevra yapmak mümkünse, dikkatli şekilde sürüşe devam edin. ► Derhal bir yetkili servise başvurun veya bir yetkili servisi haberdar edin. </div> <ul style="list-style-type: none"> ► Güvenli bir şekilde manevra yapamıyorsanız dikkatlice sürmeye devam edin.

Ekran-bildirimler	Olası Nedenler/Sonuçlar ve ► Çözüm Önerileri
 <p>Direksiyon tertibatı arızası Derhal durun İşletme talimatına bakın</p>	<ul style="list-style-type: none"> ► Derhal bir yetkili servise başvurun veya bir yetkili servisi haberdar edin. <p>* Direksiyon tertibatı arızalıdır. Manevra kabiliyeti önemli ölçüde olumsuz etkilenmiştir.</p> <div style="border: 1px solid black; padding: 5px;"> <p>▲ UYARI Sınırlı manevra kabiliyetinde kaza tehlikesi</p> <p>Direksiyon tertibatı artık gerektiği şekilde çalışmıyorsa, aracın işletme emniyeti tehlike altındadır.</p> <ul style="list-style-type: none"> ► Derhal trafik kurallarına uygun olarak aracı durdurun. Sürüşe devam etmeyin! ► Yetkili bir servisi haberdar edin. </div> <ul style="list-style-type: none"> ► Derhal trafik kurallarına uygun olarak aracı durdurun. Sürüşe devam etmeyin! ► Yetkili bir servisi haberdar edin.
<p>Çalıştırmak için: P veya N vitesi</p>	<p>* Motoru D veya R şanzıman konumunda çalıştırmayı deneriniz.</p> <ul style="list-style-type: none"> ► Şanzımanı P veya N konumuna getirin.
<p>R sürüş pozisyonuna almak için önce frene basın</p>	<p>* D veya N konumundan R konumuna geçmeye çalıştınız.</p> <ul style="list-style-type: none"> ► Fren pedalına basın. ► Şanzımanı R konumuna getirin.
<p>Klima tertibatı Arıza İşletme talimatına bakın</p>	<p>* İklimlendirme sisteminin fonksiyonları geçici olarak kısıtlanmıştır. Hava miktarı ve temiz hava girişi otomatik olarak ayarlanır.</p> <ul style="list-style-type: none"> ► İklimlendirme sisteminin bir yetkili serviste kontrol edilmesini sağlayın.
<p>Yedekleme aküsü Arıza</p>	<p>* Şanzımanın acil durum aküsü artık şarj olmuyordur.</p> <ul style="list-style-type: none"> ► Bir yetkili servise başvurun. ► O zamana kadar motoru durdurmadan önce şanzımanı her zaman manuel olarak P konumuna getirin. ► Aracı terk etmeden önce elektrikli sabitleme frenini sabitleyin.
<p>Geri sürüş mümkün değil Servise gidin</p>	<p>* Şanzıman arızalıdır. Geri vitesine artık geçilemez.</p> <ul style="list-style-type: none"> ► Bir yetkili servise başvurun.
<p>Şanzıman Arıza Durum</p>	<p>* Şanzıman arızalıdır. Şanzıman otomatik olarak N konumuna geçer.</p> <ul style="list-style-type: none"> ► Derhal trafik kurallarına uygun olarak aracı durdurun. ► Şanzımanı P konumuna getirin. ► Yetkili bir servisi haberdar edin.
 <p>Araç çalışmaya hazır Aracı terk etmeden önce kontağı kapatın</p>	<p>* Aracı, sürüşe hazır durumda terk etmek üzeresiniz.</p> <ul style="list-style-type: none"> ► Aracı terk ederken kontağı kapatın ve anahtarını yanınıza alın. ► Aracı terk etmediğinizde, örneğin koltuk ısıtması gibi elektrikli tüketicileri kapatın. Aksi takdirde 12-voltluk-akü deşarj olabilir ve araç sadece harici bir akü (marş yardımı) yardımıyla çalıştırılabilir.
<p>Vites değiştirmeden Servise başvurun</p>	<p>* Şanzıman arızalıdır. Şanzıman konumu artık değiştirilemez.</p>

Ekran-bildirimler	Olası Nedenler/Sonuçlar ve ► Çözüm Önerileri
	<ul style="list-style-type: none"> ► Şanzıman [D] konumundaysa, şanzıman konumunu değiştirmeden bir yetkili servise başvurun. ► Diğer tüm şanzıman konumlarında, aracı trafiği tehlikeye sokmayacak şekilde durdurun. ► Yetkili bir servisi haberdar edin.
Vites pozisyonu P sadece araç durduğunda	* Şanzıman yalnızca duran araçta [P] konumuna getirilebilir.
Sürekli N etkinleştirildi Kendiliğinden hareket etme tehlikesi	<p>* Araç tahriksiz hareket ederken veya seyir halindeyken, şanzımanı [N] konumuna getirmişsinizdir.</p> <ul style="list-style-type: none"> ► Durdurmak için fren pedalına basın ve araç durduğunda şanzımanı [P] konumuna alın. ► Sürüşe devam etmek için şanzımanı [D] veya [R] konumuna getirin.
Kendiliğinden hareket etme tehlikesi Şanzıman P poz. değil	<p>* Sürücü kapısı tam olarak kapanmamıştır ve şanzıman [R], [N] veya [D] konumundadır.</p> <ul style="list-style-type: none"> ► Aracı durdurduğunuzda şanzımanı [P] konumuna alın.
P veya N sürüş kad. çıkmak için frene basın ve motoru çalıştırın	<p>* Ön tekerleklerden tahrikli araçlar: [P] veya [N] konumundan başka bir şanzıman konumuna geçmeye çalıştınız.</p> <ul style="list-style-type: none"> ► Fren pedalına basın. ► Motoru çalıştırın.
P den çıkmak için frene basın	<p>* [P] konumundan başka bir şanzıman konumuna geçmeye çalıştınız.</p> <ul style="list-style-type: none"> ► Fren pedalına basın.
 <p>Araç takibi etkin olmalıdır. Ayrıntılı bilgi için el kitabına veya ilgili mobil uygulamaya bakın. veya araç takibinin etkinleştirilmesi için el kitabına veya mobil uygulamaya bakın.</p>	<p>* Araçta etkinleştirilmiş Mercedes PRO hizmetleri mevcuttur. Belirli koşullar altında, Mercedes PRO connect çerçevesinde aracın konumunun belirlenmesi mümkündür.</p> <ul style="list-style-type: none"> ► Etkinleştirilmiş hizmetlerin durumunu http://mercedes.pro adresinden kontrol edin. ► Ayrıntıları araç sahibine sorun.
 <p>Basamak dışarı sürülmedi İşletme talimatına bakın veya basamak dışarı sürülmedi arızası</p>	<p>* Elektrikli basamak dışarı sürülmemiştir veya kısmen dışarı sürülmüştür.</p> <ul style="list-style-type: none"> ► Elektrikli basamak için yeterli serbest alan olmasına dikkat edin. ► Sürgülü kapıyı tekrar açın veya kapatın. ► Elektrikli basamak tekrardan tamamen dışarıya sürülmezse basamağı manuel olarak içeriye doğru itin (→ Sayfa 58). ► İnmeden önce yolculara basamağın olmadığını hatırlatın.
 <p>Basamak içeri sürülmedi İşletme talimatına</p>	<p>* Elektrikli basamak içeri sürülmemiştir veya kısmen içeri sürülmüştür.</p> <ul style="list-style-type: none"> ► Elektrikli basamak için yeterli serbest alana dikkat edin. ► Sürgülü kapıyı tekrar açın veya kapatın.

Ekran-bildirimler	Olası Nedenler/Sonuçlar ve ► Çözüm Önerileri
bakınveya basamak içeri sürülmedi arızası	► Elektrikli basamak tekrardan tamamen içeriye sürülmezse basamağı manuel olarak içeriye doğru itin (→ Sayfa 58).

Far

Ekran-bildirimler	Olası Nedenler/Sonuçlar ve ► Çözüm Önerileri
Adaptif uzun far asistanı Kamera görüşü kısıtlı İşletme talimatına bakın	* Kamera görüşü azalmıştır. Olası nedenler: <ul style="list-style-type: none"> • Kamera görüş alanındaki ön camın kirlenmesi • Yoğun yağış veya sis Sürüş ve sürüş emniyet sistemleri arızalı olabilir veya geçici olarak kullanılamayabilir. Bunun nedenleri artık ortadan kalktıysa, sürüş ve sürüş emniyet sistemleri tekrar kullanılabilir. Ekran mesajı kaybolmazsa: <ul style="list-style-type: none"> ► Trafik kurallarına uygun olarak aracı durdurun. ► Ön camı temizleyin.
Adaptif uzun far asistanı şu an mevcut değ. İşletme Tal. bakın	* Adaptif uzun far asistanı geçici olarak kullanım dışıdır. Sistem sınırlarına ulaşılmıştır (→ Sayfa 89). <ul style="list-style-type: none"> ► Sürüşe devam edin. Bunun nedenleri artık ortadan kalktıysa, sistem tekrar kullanılabilir. Adaptif uzun far asistanı tekrar kullanılabilir ekran mesajı belirir.
Adaptif uzun far asistanı çalışmıyor	* Adaptif uzun far asistanı arızalıdır. <ul style="list-style-type: none"> ► Bir yetkili servise başvurun.
 Seyir ışığını açın	* Kısa far olmadan sürüş yapıyorsunuz. <ul style="list-style-type: none"> ► Far şalterini  konumuna çevirin. veya ► Far şalterini AUTO konumuna çevirin.
 Farı söndürün	* Aracı terk ederken ışık hala açık konumda. <ul style="list-style-type: none"> ► Far şalterini AUTO konumuna çevirin.
 AUTO far çalışmıyor	* Işık sensörü arızalıdır. <ul style="list-style-type: none"> ► Bir yetkili servise başvurun.
 Arıza İşletme Talimatı'na bakın	* Dış aydınlatma arızalıdır. <ul style="list-style-type: none"> ► Bir yetkili servise başvurun. Römork tertibatı olan araçlar: Bir sigorta yanmış olabilir. <ul style="list-style-type: none"> ► Trafik kurallarına uygun olarak aracı durdurun. ► Sigortaları kontrol edin ve gerekiyorsa değiştirin(→ Sayfa 309).

Ekran-bildirimler	Olası Nedenler/Sonuçlar ve ► Çözüm Önerileri
 <p>Kısa far sol (örnek)</p>	<p>* İlgili ampul arızalıdır.</p> <p>► Bir yetkili servise başvurun. veya</p> <p>► Ampulün değiştirilmesine izin verilip verilmediğini kontrol edin .</p>

İkaz ve kontrol lambaları

İkaz ve kontrol lambalarına genel bakış

Kontağın açılması sırasında bazı sistemler bir kendi kendini test gerçekleştirir. Bazı ikaz ve kontrol lambaları bu sırada geçici olarak yanabilir veya yanıp sönebilir. Bu tutum kritik bir öneme sahip değildir. Bu ikaz ve kontrol lambaları, ancak motor çalıştırdıktan sonra veya sürüş sırasında yarırsa veya yanıp sönerse, bir arızaya işaret eder.

İkaz ve kontrol lambaları:

	Kısa far (→ Sayfa 87)
	Duraklama ışığı (→ Sayfa 87)
	Uzun far (→ Sayfa 88)
	Sinyal ışığı (→ Sayfa 88)
	Arka sis ışığı (→ Sayfa 87)
	Emniyet kemeri takılı değil (→ Sayfa 387)
	Frenler (kırmızı) (→ Sayfa 383)
	Frenler (sarı) (→ Sayfa 383)
	ABS arızalı (→ Sayfa 383)

LOW RANGE



Arazi vitesi

ESP® (→ Sayfa 383)

ESP® OFF (→ Sayfa 383)

Aktif fren asistanı devre dışı (→ Sayfa 155)

Elektrikli sabitleme freni kapalı (kırmızı) (→ Sayfa 383) (→ Sayfa 383)

Elektrikli sabitleme freni (sarı) (→ Sayfa 383) (→ Sayfa 383)

Direksiyon manevra desteği arızalı (→ Sayfa 388)

Elektriksel arıza (→ Sayfa 388)

Emniyet sistemi (→ Sayfa 383)

Motor arıza teşhisi (→ Sayfa 388)

Depo kapağı konumu göstergeli yedek yakıt (→ Sayfa 388)



Soğutma maddesi çok sıcak/soğuk (→ Sayfa 388)





Mesafe ikazı (→ Sayfa 388)



Ön kızdırma



Lastik basınç kontrolü



Emniyet sistemleri

İkaz/Kontrol lambası	Olası Nedenler/Sonuçlar ve ► Çözüm Önerileri
 <p>Elektrikli sabitleme freni kapalıyken kırmızı renkli kontrol lambası yanmaz</p>	<p>Elektrikli sabitleme freni olan araçlar: Elektrikli sabitleme freninin kırmızı kontrol lambası yanmaz. Elektrikli sabitleme freninin sarı renkli kontrol lambası yanar.</p> <p>Kontrol lambalarının anlamı:</p> <ul style="list-style-type: none"> • Kırmızı kontrol lambası yanmadığında: Elektrikli sabitleme freni etkin değildir. • Sarı renkli kontrol lambası yandığında: Elektrikli sabitleme freni arızalıdır.
 <p>Elektrikli sabitleme freni arızalıyken sarı renkli kontrol lambası yanar</p>	<ul style="list-style-type: none"> ► Çok fonksiyonlu ekrandaki mesajları dikkate alın. ► Kontağı açın ve kapatın. ► Hata mesajı gösterilmeye devam ediyorsa yetkili servise başvurun. ► Park sırasında aracı sadece düz bir zemine park edin ve kaymaya karşı emniyete alın (→ Sayfa 149).

İkaz/Kontrol lambası	Olası Nedenler/Sonuçlar ve ► Çözüm Önerileri
 <p>Elektrikli sabitleme freni kapalıyken kırmızı renkli kontrol lambası yanar</p>	<p>Elektrikli sabitleme freni olan araçlar: Elektrikli sabitleme freninin kırmızı ve sarı kontrol lambası yanar.</p> <p>Kontrol lambalarının anlamı:</p> <ul style="list-style-type: none"> • Elektrikli sabitleme freninin kırmızı kontrol lambası yandığında: Elektrikli sabitleme freni etkindir. • Elektrikli sabitleme freninin sarı kontrol lambası yandığında: Elektrikli sabitleme freni arızalıdır. <p>► Konağı açın ve kapatın.</p> <p>► Hata mesajı gösterilmeye devam ediyorsa yetkili servise başvurun.</p> <p>► Çok fonksiyonlu ekrandaki mesajları dikkate alın.</p> <p>► Elektrikli sabitleme freni çözülmüyorsa aracı kullanmayın.</p>
 <p>Elektrikli sabitleme freni arızalıyken sarı renkli kontrol lambası yanar</p>	<p>Elektrikli sabitleme freni olan araçlar: Elektrikli sabitleme freninin kırmızı kontrol lambası yanıp söner. Elektrikli sabitleme freninin sarı renkli kontrol lambası yanar.</p> <p>Kontrol lambalarının anlamı:</p> <ul style="list-style-type: none"> • Elektrikli sabitleme freninin kırmızı kontrol lambası yandığında: Elektrikli sabitleme freninin hangi durumda olduğu bilinmez. • Elektrikli sabitleme freninin sarı kontrol lambası yandığında: Elektrikli sabitleme freni arızalıdır. <p>► Çok fonksiyonlu ekrandaki mesajları dikkate alın.</p> <p>► Konağı açın ve kapatın.</p> <p>► Elektrikli sabitleme frenini fren pedalı basılı haldeyken şalter üzerinden kapatın ve açın.</p> <p>► Hata mesajı gösterilmeye devam ediyorsa aracı sadece düz bir zemine park edin ve kaymaya karşı emniyete alın (→ Sayfa 149).</p> <p>► Yetkili bir servise başvurun.</p> <p>► Kırmızı renkli kontrol lambası yanıp sönüyorsa fren tertibatı aşırı ısınmış olabileceğinden aracı kullanmayın.</p>
 <p>Elektrikli sabitleme freni kapalıyken kırmızı renkli kontrol lambası yanıp söner</p>	<p>Elektrikli sabitleme freni olan araçlar: Elektrikli sabitleme freninin kırmızı kontrol lambası yanar. Elektrikli sabitleme freninin sarı renkli kontrol lambası yanmaz.</p> <p>Kontrol lambalarının anlamı:</p> <ul style="list-style-type: none"> • Elektrikli sabitleme freninin kırmızı kontrol lambası yandığında: Elektrikli sabitleme freni etkindir. • Elektrikli sabitleme freninin sarı kontrol lambası yanmadığında: Elektrikli sabitleme freninde herhangi bir arıza bulunmaz. <p>► Aracı, elektrikli sabitleme freni sabitken kullanmayın.</p>
 <p>Elektrikli sabitleme freni arızalıyken sarı renkli kontrol lambası yanar</p>	<p>Elektrikli sabitleme freni olan araçlar: Elektrikli sabitleme freninin kırmızı kontrol lambası yanar. Elektrikli sabitleme freninin sarı renkli kontrol lambası yanmaz.</p> <p>Kontrol lambalarının anlamı:</p> <ul style="list-style-type: none"> • Elektrikli sabitleme freninin kırmızı kontrol lambası yandığında: Elektrikli sabitleme freni etkindir. • Elektrikli sabitleme freninin sarı kontrol lambası yanmadığında: Elektrikli sabitleme freninde herhangi bir arıza bulunmaz. <p>► Aracı, elektrikli sabitleme freni sabitken kullanmayın.</p>
 <p>Elektrikli sabitleme freni arızalıyken sarı renkli kontrol lambası yanmaz</p>	<p>Manüel sabitleme freni olan araçlar: Sabitleme freninin kırmızı kontrol lambası yanar.</p>

İkaz/Kontrol lambası	Olası Nedenler/Sonuçlar ve ► Çözüm Önerileri
<p>Sabitleme freni kapalıyken kırmızı renkli kontrol lambası yanar</p>	<p>Kontrol lambasının anlamı:</p> <ul style="list-style-type: none"> • Sabitleme freninin kırmızı kontrol lambası yandığında: Sabitleme freni etkindir. <p>► Aracı, sabitleme freni sabitken kullanmayın.</p>
<p></p> <p>Fren ikaz lambası (sarı)</p>	<p>Sarı renkli fren ikaz lambası motor çalışırken yanıyor.</p> <p>▲ UYARI Fren sistemi arızasında kaza tehlikesi</p> <p>Fren sistemi arızalıysa, fren tutumu olumsuz etkilenmiş olabilir.</p> <ul style="list-style-type: none"> ► Dikkatli bir şekilde sürüşe devam edin. ► Fren tertibatının derhal bir yetkili serviste kontrol edilmesini sağlayın. <p>► Uygun hızla ve öndeki araçla yeterli takip mesafesini koruyarak dikkatli bir şekilde sürüşe devam edin.</p> <p>► Çok fonksiyonlu ekranda bir ekran mesajı gösterildiğinde bunu dikkate alın.</p> <p>► Bir yetkili servise başvurun.</p>
<p></p> <p>Fren ikaz lambası (kırmızı)</p>	<p>Kırmızı renkli fren ikaz lambası motor çalışırken yanıyor.</p> <p>Olası nedenler:</p> <ul style="list-style-type: none"> • Fren gücü takviyesi arızalıdır. • EBD (Electronic Brakeforce Distribution - elektronik fren gücü dağılımı) arızalıdır. • Fren hidroliği kabında çok az fren hidroliği bulunmaktadır. <p>▲ UYARI Fren gücü takviyesi arızalı durumdayken kaza ve yaralanma tehlikesi</p> <p>Fren gücü takviyesi arızalıyken frenleme için yüksek fren pedali gücü gerekli olabilir. Frenleme tutumu olumsuz etkilenmiş olabilir. Acil frenleme durumlarında frenleme mesafesi uzayabilir.</p> <ul style="list-style-type: none"> ► Derhal trafik kurallarına uygun olarak aracı durdurun. Sürüşe devam etmeyin! ► Yetkili bir servise başvurun. <p>▲ UYARI EBD (elektronik fren gücü dağılımı) arızalı olduğunda kaza tehlikesi</p> <p>EBD arızalı olduğunda frenleme sırasında tekerlekler bloke olabilir. Frenleme tutumu olumsuz etkilenmiş olabilir.</p> <p>Acil frenleme durumlarında frenleme mesafesi uzayabilir.</p> <ul style="list-style-type: none"> ► Derhal trafik kurallarına uygun olarak aracı durdurun. Sürüşe devam etmeyin! ► Yetkili bir servisi haberdar edin.

İkaz/Kontrol lambası	Olası Nedenler/Sonuçlar ve ► Çözüm Önerileri
	<p>▲ UYARI Düşük fren hidroliği seviyesinde kaza tehlikesi</p> <p>Fren hidroliği seviyesi çok düşük olduğunda, frenleme etkisi ve böylece frenleme tutumu olumsuz etkilenebilir.</p> <ul style="list-style-type: none"> ► Derhal trafik kurallarına uygun olarak aracı durdurun. Sürüşü devam etmeyin! ► Bir yetkili servisi haberdar edin. ► Fren hidroliği ilave etmeyin. <p>► Derhal trafik kurallarına uygun olarak aracı durdurun. Sürüşü devam etmeyin!</p> <p>► Yetkili bir servise başvurun.</p>
 <p>Emniyet sistemi ikaz lambası</p>	<p>Kırmızı renkli emniyet sistemi ikaz lambası motor çalışırken yanıyor. Emniyet sistemi arızalıdır.</p> <p>▲ UYARI Emniyet sistemindeki fonksiyon arızalarından kaynaklanan yaralanma tehlikesi</p> <p>Emniyet sistemi arızalıysa, emniyet sisteminin bileşenleri istem dışı etkinleştirilebilir veya bir kazada öngörüldüğü gibi tetiklenmeyebilir. Bu durum, örneğin kemer gerdiricisi veya hava yastığı için söz konusu olabilir.</p> <ul style="list-style-type: none"> ► Emniyet sisteminin derhal bir yetkili serviste kontrol edilmesini ve onarılmasını sağlayın. <p>► Sürüşü dikkatli bir şekilde devam edin.</p> <p>► Çok fonksiyonlu ekrandaki mesajları dikkate alın.</p> <p>► Derhal bir yetkili servise başvurun.</p>
 <p>ESP® ikaz lambası yanıyor</p>	<p>Sarı renkli ESP® ikaz lambası motor çalışırken yanıyor. ESP® arızalıdır.</p> <p>Başka sürüş ve sürüş emniyet sistemleri de arızalı olabilir.</p> <p>▲ UYARI ESP® arızasından kaynaklanan savrulma tehlikesi</p> <p>ESP® arızalıysa, ESP® araç stabilizasyonu sağlamaz. Ayrıca diğer sürüş emniyet sistemleri devre dışıdır.</p> <ul style="list-style-type: none"> ► Dikkatli bir şekilde sürüşü devam edin. ► ESP®'yi bir yetkili serviste kontrol ettirin. <p>► Sürüşü dikkatli bir şekilde devam edin.</p> <p>► Çok fonksiyonlu ekrandaki mesajları dikkate alın.</p> <p>► Bir yetkili servise başvurun.</p>
 <p>ESP® ikaz lambası yanıp sönüyor</p>	<p>Sarı renkli ESP ikaz lambası® sürüş sırasında yanıp sönüyor. ESP® devreye giriyor (→ Sayfa 154).</p> <p>► Sürüş tarzını, hava ve yol koşullarına uyarlayın.</p>

İkaz/Kontrol lambası	Olası Nedenler/Sonuçlar ve ► Çözüm Önerileri
 <p>ESP® OFF ikaz lambası</p>	<p>Sarı renkli ESP® OFF ikaz lambası motor çalışırken yanıyor. ESP® devreden çıkartılmıştır.</p> <p>▲ UYARI ESP® devreden çıkartılmış durumdayken sürüş yapıldığında savrulma tehlikesi</p> <p>ESP® devreden çıkartılmışsa, ESP® araç stabilizasyonu sağlamaz. Ayrıca diğer sürüş emniyet sistemleri, sadece sınırlı olarak kullanılabilir.</p> <ul style="list-style-type: none"> ► Dikkatli bir şekilde sürüşe devam edin. ► ESP®'yi, sadece durumun gerektirdiği kadar devreden çıkartın. <p>ESP® devreye alınamıyorsa, ESP® arızalıdır.</p> <ul style="list-style-type: none"> ► ESP®'yi derhal bir yetkili serviste kontrol ettirin. <p>► ESP®'nin devreden çıkartılması ile ilgili hatırlatmaları dikkate alın (→ Sayfa 154).</p>
 <p>ABS ikaz lambası</p>	<p>Sarı renkli ABS ikaz lambası motor çalışırken yanıyor. ABS arızalıdır.</p> <p>Ayrıca ikaz sesi de duyuluyorsa EBD arızalıdır. Başka sürüş ve sürüş emniyet sistemleri de arızalı olabilir.</p> <p>▲ UYARI EBD veya ABS arızasında savrulma tehlikesi</p> <p>EBD veya ABS arızalıyken, tekerlekler frenleme sırasında bloke olabilir</p> <p>Bu sırada manevra kabiliyeti ve frenleme tutumu önemli ölçüde olumsuz etkilenir. Frenleme mesafesi acil frenleme durumlarında uzayabilir. Ayrıca diğer sürüş emniyet sistemleri devre dışıdır.</p> <ul style="list-style-type: none"> ► Dikkatli bir şekilde sürüşe devam edin. ► Fren tertibatının derhal bir yetkili serviste kontrol edilmesini sağlayın. <p>► Sürüşe dikkatli bir şekilde devam edin.</p> <p>► Çok fonksiyonlu ekrandaki mesajları dikkate alın.</p> <p>► Bir yetkili servise başvurun.</p>

Emniyet kemeri

İkaz/Kontrol lambası	Olası Nedenler/Sonuçlar ve ► Çözüm Önerileri
 <p>Emniyet kemeri ikaz lambası yanıp sönüyor</p>	<p>Kırmızı renkli emniyet kemeri ikaz lambası yanıp sönüyor ve aralıklı çalan bir ikaz sesi duyuluyor.</p> <p>Sürücünün veya ön yolcunun emniyet kemeri seyr (25 km/sa. üzerinde hız) sırasında takılı değildir.</p> <ul style="list-style-type: none"> ► Kemerin bağlayın (→ Sayfa 34). ► Ön yolcu koltuğunda nesnelere vardır. ► Nesnelere, ön yolcu koltuğundan alın.

İkaz/Kontrol lambası	Olası Nedenler/Sonuçlar ve ► Çözüm Önerileri
 <p>Emniyet kemeri ikaz lambası yanıyor</p>	<p>Kırmızı renkli emniyet kemeri ikaz lambası motor çalıştırdıktan sonra yanıyor.</p> <p>Ayrıca bir ikaz sesi çalabilir.</p> <p>Hareketsiz durumda olan araçta: Emniyet kemeri ikaz lambası sürücü ve ön yolcuya kemerin bağlanması gerektiğini hatırlatır.</p> <p>► Kemerin bağlanması (→ Sayfa 34).</p> <p>Ön yolcu koltuğunda nesnelere bulunduğu emniyet kemeri ikaz lambası sönmeyebilir.</p>

Sürüş sistemleri



İkaz/Kontrol lambası	Olası Nedenler/Sonuçlar ve ► Çözüm Önerileri
 <p>Mesafe ikazı ikaz lambası</p>	<p>Kırmızı renkli mesafe ikazı ikaz lambası sürüş sırasında yanar.</p> <p>Öndeki araçla aradaki takip mesafesi, seçilen hız için çok kısadır.</p> <p>Aşırı hızla bir engelle yaklaştığınızda ek ikaz sesi duyulur.</p> <p>► Acil frenlemeye hazırlıklı olun.</p> <p>► Takip mesafesini arttırın.</p>

Araç

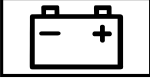

İkaz/Kontrol lambası	Olası Nedenler/Sonuçlar ve ► Çözüm Önerileri
 <p>Servo direksiyon ikaz lambası</p>	<p>Kırmızı renkli servo direksiyon ikaz lambası motor çalışırken yanıyor.</p> <p>Direksiyonun servo desteği veya direksiyon tertibatının kendisi arızalıdır.</p> <div style="border: 1px solid black; padding: 5px; margin-top: 10px;"> <p>▲ UYARI Sınırlı manevra kabiliyetinde kaza tehlikesi</p> <p>Direksiyon tertibatı artık gerektiği şekilde çalışmıyorsa, aracın işletme emniyeti tehlike altındadır.</p> <p>► Yetkili bir servisi haberdar edin.</p> </div> <p>► Çok fonksiyonlu ekrandaki mesajları dikkate alın.</p>

Motor

İkaz/Kontrol lambası	Olası Nedenler/Sonuçlar ve ► Çözüm Önerileri
 <p>Soğutma maddesi ikaz lambası</p>	<p>Kırmızı renkli soğutma maddesi ikaz lambası motor çalışırken yanıyor.</p> <p>Olası nedenler:</p> <ul style="list-style-type: none"> • Sıcaklık sensörü arızalıdır • Soğutma maddesi seviyesi çok düşük • Radyatöre hava girişi engellenmiştir • Radyatörün fanı arızalıdır <p>Ayrıca bir ikaz sesi çaldığında, soğutma maddesi 120°C'lik sıcaklığı aşmıştır.</p>

İkaz/Kontrol lambası	Olası Nedenler/Sonuçlar ve ► Çözüm Önerileri
	<p>▲ UYARI Motor kaputu açılırken yanma tehlikesi</p> <p>Motor aşırı ısındığında veya motor odasındaki bir yangında motor kaputunu açarsanız, sıcak gazlar veya dışarı çıkan diğer işletme maddeleri ile temas edebilirsiniz.</p> <ul style="list-style-type: none"> ► Motor kaputunu açmadan önce aşırı ısınmış olan motorun soğumasını bekleyin. ► Motor odasındaki bir yangında motor kaputunu kapalı tutun ve itfaiyeyi haberdar edin. <p>► Derhal trafik kurallarına uygun olarak aracı ve ardından motoru durdurun. Sürüşü devam etmeyin!</p> <p>► Çok fonksiyonlu ekrandaki mesajları dikkate alın.</p> <p>Soğutma maddesi sıcaklığı göstergesi sıcaklık skalasının alt sınırındaysa:</p> <p>► Yetkili bir servise başvurun.</p> <p>Aksi takdirde:</p> <ul style="list-style-type: none"> ► Aracı terk edin ve motor soğuyana kadar aracın yakınında durmayın. ► Soğutma maddesinin seviyesini kontrol edin (→ Sayfa 282). ► Radyatör hava girişinin engellenmediğinden emin olun. ► Motora fazla yüklenmeden en yakın yetkili servise kadar gidin. Bu sırada, soğutma maddesi sıcaklığı göstergesinin 120°C'nin altında kalmasına dikkat edin.
 <p>Elektiriksel hata ikaz lambası</p>	<p>Kırmızı renkli elektiriksel hata ikaz lambası yanar. Elektrik sisteminde bir arıza söz konusudur.</p> <p>► Çok fonksiyonlu ekrandaki mesajları dikkate alın.</p>
 <p>Yedek yakıt ikaz lambası</p>	<p>Sarı renkli yedek yakıt ikaz lambası motor çalışırken yanıyor. Yakıt miktarı, yedek yakıt aralığına ulaşmıştır.</p> <p>► Yakıt doldurun.</p>
 <p>Motor arıza teşhisi ikaz lambası</p>	<p>Sarı renkli motor arıza teşhisi ikaz lambası motor çalışırken yanıyor. Motorda, egzoz tertibatında veya yakıt tertibatında bir arıza söz konusudur.</p> <p>Emisyon sınır değerleri bu nedenle aşılabılır ve motor acil durum işletiminde çalışabilir.</p> <p>► Aracın mümkün olan en kısa sürede bir yetkili serviste kontrol edilmesini sağlayın.</p>

Lastikler

İkaz/Kontrol lambası	Olası Nedenler/Sonuçlar ve ► Çözüm Önerileri
 <p>Lastik basınç kontrolü ikaz lambası yanıp sönüyor</p>	<p>Sarı renkli lastik basınç kontrolü ikaz lambası (basınç kaybı/arıza) yaklaşık bir dakika boyunca yanıp sönüyor ve ardından sürekli olarak yanıyor. Lastik basınç kontrolü arızalıdır.</p> <p>▲ UYARI Lastik basınç kontrolü arızasında kaza tehlikesi</p> <p>Lastik basınç kontrolü arızalıyken, bir veya birden fazla lastikte basınç kaybı olduğunda gerektiği şekilde ikaz edemeyebilir.</p> <p>Çok düşük lastik basıncı olan lastikler, örneğin sürüş tutumunu ve ayrıca fren ve manevra tutumunu olumsuz etkileyebilir. -</p> <p>► Lastik basınç kontrolünü bir Mercedes-Benz yetkili servisinde kontrol ettirin.</p> <p>► Yetkili bir servise başvurun.</p>
 <p>Lastik basınç kontrolü ikaz lambası yanıyor</p>	<p>Lastik basınç kontrolünün sarı ikaz lambası (basınç kaybı/ arıza) yanar. Lastik basınç kontrolü en az bir lastikte lastik basınç kaybı tespit etti.</p> <p>▲ UYARI Çok düşük lastik basıncından kaynaklanan kaza tehlikesi</p> <p>Basıncı çok düşük olan lastikler, aşağıda belirtilen tehlikeleri barındırır:</p> <ul style="list-style-type: none"> • Lastikler, özellikle yük ve hız arttıkça patlayabilir. • Lastikler, aşırı ve/veya eşit olmayan bir şekilde aşınır, bu da lastiklerin yol tutuşunu önemli ölçüde olumsuz etkileyebilir. • - Sürüş özellikleri ve ayrıca manevra ve frenleme tutumu önemli ölçüde olumsuz etkilenmiş olabilir. <p>Ardından aracın kontrolünü kaybedebilirsiniz.</p> <p>► Tavsiye edilen lastik basınçlarını dikkate alın.</p> <p>► Gerekirse lastik basıncını ularlayın.</p> <p>► Aracı trafik kurallarına uygun olarak durdurun.</p> <p>► Lastik basıncını ve lastikleri kontrol edin.</p>

1, 2, 3 ...

12 voltluk priz

bakınız Priz (12 V)

230 V priz

bakınız Priz (230 V) (ön orta konsol)

230 voltluk priz 83**360° kamerası** 166

Bakım 287

Fonksiyon 166

Görüntünün seçilmesi 168

Otomatik olarak çalışmasının açılması/kapatılması (geri sürüş

kamerası) 168

A

A/C'nin devreye alınması/devreden**çıkartılması** 105**ABS (anti blokaj sistemi)** 153**Acil çağrı sistemi**

bakınız Mercedes-Benz acil çağrı sistemi

Acil durum

İkaz lambası 292

İkaz yeleği 292

İlk yardım çantası 292

İlk yardıma genel bakış 19

Üçgen ikaz reflektörünün çıkartılması

..... 292

Üçgen ikaz reflektörünün yerleştirilmesi

..... 292

Yangın söndürücü 292

Acil durum anahtarı

Çıkartılması/Takılması 47

Kapı kilidinin açılması 50

Kapının kilitlenmesi 50

Acil durum işletimi

Aracı çalıştırma 116

Acil frenleme

Elektrikli sabitleme freni 151

Manuel sabitleme freni 148

Açık kaynak kodlu yazılım 30**Adaptif fren ışığı** 157**Adaptif hız ayarı**

bakınız DISTRONIC aktif mesafe

ayar asistanı

Adaptif uzun far asistanı

Açılması/kapatılması 90

Fonksiyon 89

AdBlue® 141, 353

Dolum miktarı 353

Dolum seviyesinin gösterilmesi 142

ilave etme 143

Katkı maddesi 141, 353

Menzil göstergeleri 142

Safılık 141, 353

ADR (çalışma devir sayısı kumandası)

ayarlama 176

Devreye alınması/Devreden çıkarılması

..... 176

Fonksiyon 176

Adres defteri

bakınız Kayıtlar

Ahşap (bakım) 289**Akıllı telefon**

bakınız Android Auto

bakınız Apple CarPlay™

bakınız Telefon

Akım tüketimi

Anahtar 47

Aks yükü 349**Aktarılan araç verileri**

Android Auto 256

Apple CarPlay™ 256

Aktif fren asistanı 155

Ayarlanması 157

Fonksiyon/Hatırlatmalar 155

Aktif park asistanı

Manevra desteği 168

Aktif şerit takip asistanı 174

Fonksiyon 174

Römorklu kullanım 174

Sistem sınırları 174

Akü

Araç aküsünün şarj edilmesi 297

Hatırlatma (araç) 295

Marş aküsü 299

Marş aküsünün kutup başlarının

sökülmesi 299

Marş aküsünün sökülmesi/takılması

..... 300

Marş yardımı (araç) 297

Motor odasındaki ilave akü kutup

başlarının sökülmesi 303

Ön yolcu koltuğunun altındaki ilave

akü kutup başlarının sökülmesi 303

Şarj edilmesi 297

Uzaktan kumanda (park kaloriferi/

havalandırması) 111

Akü ana şalteri

Gerilim beslemesinin açılması/

kapatılması 127

Hatırlatmalar	127	Android Auto™	
Alarm sistemi		Uygulama tuşları üzerinden	
bakınız EDW (hırsızlık alarm sistemi)		kumanda işlemi	256
Alarm tertibatı		Anti blokaj sistemi	
bakınız EDW (hırsızlık alarm sistemi)		bakınız ABS (anti blokaj sistemi)	
Alarmin sonlandırılması (EDW)	63	Apple CarPlay™	254
Alet		Aktarılan araç verileri	256
bakınız Avadanlık		Genel bakış	254
bakınız Avadanlık çıkartma		Hatırlatmalar	254
bakınız Avadanlık muhafaza gözü		iPhone® 'un bağlanması	254
Alternatif rota		Ses tonu ayarları	255
bakınız Rota		Sonlandırılması	255
Ampuller		Uygulama tuşları üzerinden	
Geri sürüş ışığı	96	kumanda işlemi	255
Ampulün değiştirilmesi	92	Aquaplaning	121
Arka lamba ampul tipleri (panelvan		Ara hedef	
ve kombi)	94	Ara hedefli rotanın hesaplanması	229
Arka lamba ampul tipleri (şasi)	95	Düzenlenmesi	229
Geri sürüş ışığı (panelvan ve kombi) ...	94	Girilmesi	229
Halojen far ampul tipleri	93	Otomatik servis alanı aramasının	
Hatırlatmalar	92	başlatılması	230
İç mekan lambası (arka)	97	Otomatik yakıt istasyonu araması-	
İlave sinyal lambası (arazi araçları)	94	nın başlatılması	230
Kısa far	93	Araba anahtarı	
Plaka aydınlatması	95	bakınız Anahtar	
Sinyal ışığı (arka) (panelvan ve		Arabanın yıkanması	
kombi)	94	bakınız Bakım	
Sinyal ışığı (arka) (şasi)	96	Aracı çekme yöntemleri	304
Sinyal ışığı (ön)	93	Aracın çekilerek çalıştırılması	308
Uzun far	93	Aracın çekilmesi	305
Yan işaret lambası	96	Araç	115, 116
Ampulün değiştirilmesi		Acil durum işletiminde çalıştırma	116
bakınız Ampulün değiştirilmesi		Arıza teşhis bağlantı yeri	26
Ana ekran (medya ekranı)	203	Ayıplı mal sorumluluğu	28
Anahtar	46	çalıştırma (Start-Stop tuşu)	115
Acil durum anahtarı	47	Donanım	24
Akım tüketimi	47	durdurma	151
Anahtarlığa takılması	47	Gerilim beslemesinin açılması	
Fonksiyonlar	46	(Start-Stop tuşu)	115
Genel bakış	46	Havalandırılması (konfor açma	
Kilit açma ayarı	47	fonksiyonu)	61
Pil	47	İndirilmesi	341
Sesli kilitleme geri bildirimini	47	Kaldırılması	337
Sorun	48	Kapı ilave emniyeti	49
Telsiz bağlantısı	46	Kayıt	27
Android Auto	255	Kilidin açılması (içeriden)	49
Aktarılan araç verileri	256	Kilitlenmesi (içeriden)	49
Genel bakış	255	Kilitlenmesi (otomatik olarak)	50
Hatırlatma	255	Kilitlenmesi/Kilidin açılması (acil	
Mobil telefonun bağlanması	255	durum anahtarı)	50
Ses tonu ayarları	256	Kurallara uygun kullanım	27
Sonlandırılması	256	Park etme (Start-Stop tuşu)	146



QR kodu kurtarma kartı	28	Boya kodu	349
REACH tüzüğü	28	izin verilen aks yükü	349
Sesli komutlar (LINGUATRONIC)	198	izin verilen toplam hacim	349
Uzman teknik servis	27	VIN (araç tanımlama numarası)	349
Veri kaydı	28	Araç tip etiketi	
Araç anahtarı		bakınız Cihaz tipi	
bakınız Anahtar		Araç verileri	
Araç bakımı		Aks mesafesi	357
bakınız ASSYST PLUS		Android Auto™ 'ya aktarılması	256
Araç bilgisayarı	182	Apple CarPlay™ 'e aktarılması	256
Asistan grafiği menüsü	184	Araç genişliği	357
Ayarlar menüsü	188	Araç uzunluğu	357
Çok fonksiyonlu ekran	183	Araç yüksekliği	357
Kumanda edilmesi	182	Gösterilmesi	220
Medya cihazları menüsü	187	Araç verilerinin kaydı	
Menülere genel bakış	182	Elektronik kontrol üniteleri	28
Navigasyon menüsü	186	Hizmet sunucusu	29
Park kaloriferi/havalandırmasının		Araçta evcil hayvanlar varsa	44
ayarlanması	111	Arama listesi	
Radyo menüsü	187	Aramanın yapılması	252
Servis menüsü	184	Genel bakış	252
Servis zamanının gösterilmesi	278	Seçeneklerin seçilmesi	252
Seyir menüsü	185	Silinmesi	252
Telefon menüsü	187	Aramalar	249
Araç çekme		Arama sırasında fonksiyonların	
kaldırılmış ön veya arka aks	307	etkinleştirilmesi	249
Araç çekme emniyeti		Birden fazla kişiyle görüşme	249
Açılması/Kapatılması	63	Cevaplanması	249
Fonksiyon	63	Görüşme sırasında gelen arama	249
Araç çekme halkası		Görüşmenin sonlandırılması	249
Muhafaza yeri	308	Reddedilmesi	249
takılması/sökülmesi	308	Yapılması	249
Araç çekme halkası (Muhafaza yeri)		Arıza	
bakınız Avadanlık		Aracı taşıma	307
Araç elektroniği		Aracın çekilerek çalıştırılması	308
Hatırlatmalar	348	Aracın çekilmesi	305
Motor elektroniği	348	Emniyet sistemi	31
Telsiz cihazları	348	İlk yardıma genel bakış	19
Araç içi arıza teşhis bağlantı yeri		Tekerlek değişimi	336
bakınız Arıza teşhis bağlantı yeri		Arıza	
Araç içi emniyeti		bakınız Lastik hasarı	
Açılması/Kapatılması	64	Arıza teşhis bağlantı yeri	26
Fonksiyon	64	Arka bölüm	
Araç ölçümleri	357	Hareket sensörü	92
Araç seviyesi		Arka bölüm kaloriferi	105
Alçaltılması	137	Arka bölümdeki USB priz	84
Kaldırılması	137	Arka cam ısıtmasının açılması/	
Araç tanımlama numarası		kapatılması	107
bakınız VIN (araç tanımlama numarası)		Arka cam sileceği	
Araç tip etiketi		Açılması/kapatılması	98
AT işletme izni numarası	349	Değiştirilmesi	99

Arka kapılar			
Açılması ve kapatılması (dışarıdan)	55		
Açılması ve kapatılması (içeriden)	56		
Arka kısımdaki bardak tutucusunun açılması	81		
Arka koltuk sırası			
bakınız Koltuklar			
Arka sis işiği	87		
Asistan grafiği (araç bilgisayarı)	184		
ASR (anti patinaj kumandası)	153		
ASSYST PLUS	278		
Akü kutup başları sökölü halde bekleme süreleri	278		
Düzenli servis çalışmalarını	278		
Fonksiyon/hatırlatmalar	278		
Özel servis işlemleri	278		
Servis zamanının gösterilmesi	278		
Atölye			
bakınız Uzman teknik servis			
ATTENTION ASSIST (dikkat asistanı)			
.....	168, 169		
Ayarlanması	169		
Fonksiyon	168		
Sistem sınırları	168		
Avadanlık	308, 310		
Avadanlık çıkartma	310		
Avadanlık muhafaza gözü	310		
Ayarlar (Araç bilgisayarı)	188		
Aydınlatma			
bakınız Far			
Aydınlatma mesafesinin ayarlanması ..	88		
Ayıplı mal sorumluluğu (araç)	28		
Ayırma paneli-sürgölü kapı			
Sürücü alanından	56		
Yükleme alanından	57		
Aynalar			
Dikiz aynasının ayarlanması	100		
Aynalar			
bakınız Dış aynalar			
Azami hız			
bakınız Hız sınırlayıcı			
B			
Bagajın emniyete alınması	77, 270		
Bağlama noktaları	272		
Bilgiler	358		
Bağlantı durumu			
Genel bakış	259		
Gösterilmesi	259		
Bakım	289		
Aışap/Süslemeler	289		
Boya	287		
Camlar	287		
Dış aydınlatma	287		
Egzoz borusu bitimi	287		
Ekran	289		
Elle yıkama	286		
Emniyet kemeri	289		
Geri sürüş kamerası/360° kame- rası	287		
Halı	289		
Koltuk döşemesi	289		
Mat boya	287		
Plastik kaplama	289		
Römork tertibatı	287		
Sensörler	287		
Silecek süpürgeleri	287		
Tavan kaplaması	289		
Tekerlekler/Jantlar	287		
Yıkama tesisi	286		
Yüksek basınçlı temizleme mak- inesi	286		
Bakım			
bakınız ASSYST PLUS			
BAS (fren asistanı sistemi)	153		
Başlatma			
bakınız Araç			
Bel desteği			
bakınız Bel desteği (4 yönlü)			
Bel desteği (4 yönlü)	70		
Bijon anahtarı	335		
Bildirim merkezi			
Bildirim türleri	210		
Bildirimler için eylemlerin seçilmesi ..	211		
Bildirimlerin çağırılması	210		
Bildirimlerin düzenlenmesi	211		
Genel bakış	210		
Global arama	211		
Global aramanın kullanılması	211		
Bildirim merkezi			
bakınız Bildirim türleri			
Bildirim türleri	210		
Bilgisayar			
bakınız Araç bilgisayarı			
Bluetooth®	215		
Açılması/Kapatılması	215		
Bilgiler	215		
İnternet bağlantısının düzenlen- mesi	258		



Boya (temizlik ile ilgili hatırlatmalar)	287
Boya kodu	349
C	
Cam	
bakınız Yan camlar	
Cam mekanizması	
bakınız Yan camlar	
Cam sileceği	
Açılması/kapatılması	97
Silecek süpürgelerinin değiştirilmesi	98
Silecek süpürgesinin değiştirilmesi (WET WIPER SYSTEM (ıslak silecek sistemi))	98
Cam yıkama maddesi	
Bilgiler	357
Cam yıkama maddesi (hatırlatmalar)	356
Cam yıkama tertibatının doldurulması	283
Camlar	
bakınız Yan camlar	
Camlar (Bakım)	287
Car-to-X iletişimi	
Genel bakış	239
Tehlike mesajlarının gönderilmesi	239
Tehlike mesajlarının gösterilmesi	239
Cep telefonu	
bakınız Mobil telefon	
bakınız Telefon	
Cihaz tipi	349
Ç	
Çakmak	82
Çevre aydınlatması	
Açılması/Kapatılması	90
Çevre koruma	
Bilgiler	22
Eski araç geri alımı	22
Çıkışlar	
bakınız Havalandırma çıkışları	
Çiftli ön yolcu koltuğu	71
Çocuk emniyeti (kapılar)	43
Çocuk koltuğu	
Çocuk emniyet sistemleri için öneriler	43

Çocukların emniyetli bir şekilde yolculuk ettirilmesi ile ilgili hatırlatmalar	36
Geriyeye dönük çocuk emniyet sistemi (hatırlatmalar)	40
ISOFIX (hatırlatmalar)	38
ISOFIX (takılması)	39
Kemerle bağlanmış çocuk emniyet sistemleri için uygun koltuklar	41
Ön yolcu koltuğu (geriyeye/öne dönük)	41
Ön yolcu koltuğu (hatırlatmalar)	40
Sabitlemesi (hatırlatmalar)	41
Top Tether	39
Çocuklar	
Emniyetli bir şekilde yolculuk ettirilmesi ile ilgili hatırlatmalar	36
Çok fonksiyonlu direksiyon simidi	
Tuşlar, genel bakış	182
bakınız Direksiyon simidi	
Çok fonksiyonlu ekran (araç bilgisayarı)	183

D	
Davlumbazın yüklenmesi	277
Depo hacmi	
AdBlue®	353
Rezerv (yakıt)	352
Yakıt	352
DISTRONIC	
bakınız DISTRONIC aktif mesafe ayar asistanı	
Dış aydınlatma	
Bakım	287
Döner tepe lambası	90
Dış aydınlatma	
bakınız Far	
Dış aynalar	99
Ayar seçenekleri	17
Ayarlanması	99
Katlanması/açılması	99
Dijital hız göstergesi	185
Dijital işletme talimatı	21
Dikiz aynasının karartılması	100
Dikkat asistanı	
bakınız ATTENTION ASSIST (dikkat asistanı)	
Dikkatsizlik algılaması	
bakınız ATTENTION ASSIST (dikkat asistanı)	

Dil	217	DSR (Downhill Speed Regulation - Yokuş Aşağı Hız Kontrolü)	
Ayarlanması	217	Açılması/kapatılması	135
Hatırlatmalar	217	Hatırlatmalar	134
Dinlenme durumu		Duraklama ışığı	87
etkinleştirme/devre dışı bırakma	151	Durdurma	151
DIRECT SELECT vites seçme kolu	129		
Fonksiyon	129		
Geri vitesin takılması	129		
Park konumunun belirlenmesi	130		
Park konumunun otomatik olarak belirlenmesi	130		
Rölanthin belirlenmesi	130		
Sürüş konumunun belirlenmesi	130		
Direksiyon simidi	182		
Ayarlanması	77		
Tuşlar	182		
DISTRONIC aktif mesafe ayar asis- tanı	160		
Devreden çıkartılması/Etkin durumdan çıkartılması	161		
Devreye alınması/Etkinleştirilmesi ...	161		
Direksiyon simidindeki tuşlar	161		
Fonksiyon	160		
Hızın artırılması/azaltılması	161		
Hızın çağrılması	161		
Hızın kaydedilmesi	161		
Ön koşullar	161		
Sistem sınırları	160		
Dizel			
düşük dış hava sıcaklıkları	351		
Hatırlatmalar	351		
Dizel partikül filtresi			
Hatırlatmalar	126		
Otomatik rejenerasyon	126		
Rejenerasyonu başlatma	126		
Rejenerasyonu iptal etme	126		
Dokunmatik ekran (medya ekranı)			
Kumanda edilmesi	204		
Sesli kumanda geri bildiriminin ayarlanması	205		
Dokunmatik kontrol tuşu	204		
Araç bilgisayarı	182		
Hassasiyetin ayarlanması	204		
Kumanda edilmesi	204		
Sesli kumanda geri bildiriminin ayarlanması	204		
Döner tepe lambasının açılması/ kapatılması	90		
Dönüş ışığı	89		
Drive Away Assist (hareket etme yardımcısı)	172		
		EDW (hırsızlık alarm sistemi)	62
		Alarmın sonlandırılması	63
		Araç çekme emniyeti fonksiyonu	63
		Araç çekme emniyetinin devreye alınması/devreden çıkartılması	63
		Araç içi emniyeti fonksiyonu	64
		Araç içi emniyetinin devreye alın- ması/devreden çıkartılması	64
		Fonksiyon	62
		Egzoz borusu bitimi (Bakım)	287
		Eklentiler	23
		Ekran (araç bilgisayarı)	183
		Ekran (bakım)	289
		Ekran (multimedya sistemi)	204
		Ana ekran	203
		Ayarlar	214
		Hatırlatmalar	202
		Kumanda edilmesi	204
		Ekran mesajı	361
		Çağrılması (araç bilgisayarı)	361
		Hatırlatmalar	361
		Ekran-bildirimler	
			370
		 -- km/h	367
		 12 V akü İşletme talimatına bakın	372
		Adaptif uzun far asistanı çalışmıyor	382

Adaptif uzun far asistanı Kamera görüşü kısıtlı İşletme talimatına bakın	382	Aktif fren asistanı Fonksiyon kapsamı sınırlı İşletme talimatına bakın	364
Adaptif uzun far asistanı şu an mevcut değ. İşletme Tal. bakın	382	Aktif fren asistanı Fonksiyon kapsamı şu anda sınırlı İşletme talimatına bakın	364
 AdBlue ilave edin Güç azaltıldı: 20 km/h XXX km sonra marş yok	374	Aktif mesafe ayar asistanı çalışmıyor	367
 AdBlue ilave edin Güç azaltıldı: 20 km/h	375	Aktif mesafe ayar asistanı şu an mevcut değil İşletme talimatına bakın	367
 AdBlue ilave edin Güç azaltıldı	375	Aktif mesafe ayar asistanı tekrar mevcut	368
 AdBlue ilave edin İşletme Tal. bakın	374, 375	Aktif şerit takip asistanı çalışmıyor ...	369
 AdBlue ilave edin Marş mümkün değil	374	Aktif şerit takip asistanı Kamera görüşü kısıtlı İşletme talimatına bakın	369
 AdBlue ilave edin Motor çalıştırıldıktan sonra güç azaltılır: 20 km/h	375	Aktif şerit takip asistanı şu an kullanılamaz İşletme Tal. bakın	370
 AdBlue ilave edin XXX km son. güç azaltılır İşletme talimatına bakın	374	 Anahtar pilini değiştirin	378
 AdBlue ilave edin XXX km sonra marş yok	374	 Anahtar tanınmadı (beyaz renkli ekran mesajı)	378
 AdBlue sistem arızası Güç azaltıldı: 20 km/h XXX km sonra marş yok	375	 Anahtar tanınmadı (kırmızı renkli ekran mesajı)	378
 AdBlue sistem arızası Güç azaltıldı: 20 km/h	376	 Anahtarı yenileyin	378
 AdBlue sistem arızası Güç azaltıldı	376	 Anahtarı, işaretlenen yere yerleştirin İşletme talimatına bakın	378
 AdBlue sistem arızası İşletme talimatına bakın	374, 376	 Aracı durdurun Motoru çalışır bırakın	372
 AdBlue sistem arızası Marş mümkün değil	375	 Araç çalışmaya hazır Aracı terk etmeden önce kontağı kapatın	380
 AdBlue sistem arızası Motor çalıştırıldıktan sonra güç azaltılır: XXX km/h	376	Araç takibi etkin olmalıdır. Ayrıntılı bilgi için el kitabına veya ilgili mobil uygulamaya bakın. veya araç takibinin etkinleştirilmesi için el kitabına veya mobil uygulamaya bakın.	381
 AdBlue sistem arızası XXX km son. güç azaltılır İşletme talimatına bakın	375	 Arıza İşletme Talimatı'na bakın	382
		 AUTO far çalışmıyor	382
		 Azami hız aşıldı	366

Basamak dışarı sürülmedi İşletme talimatına bakın veya basamak dışarı sürülmedi arızası	381	Klima tertibatı Arıza İşletme talimatına bakın	380
 çalışmıyor Akü zayıf	379	Kör nokta asistanı çalışmıyor	369
 çalışmıyor İşletme Tal. bakın ...	366	Kör nokta asistanı Römark denetlenmiyor	369
 çalışmıyor İşletme Tal. bakın ...	379	Kör nokta asistanı şu anda kullanılamaz İşletme Tal. bakın	369
 çalışmıyor İşletme Tal. bakın ...	365	Last. basıncı kontrolü şu anda mevcut değil	376
EBD çalışmıyor İşletme Tal. bakın ...	365	Lastik basıncı kontrolü çalışmıyor	377
 çalışmıyor Yakıt doldurun	379	Lastik basıncı kontrolü çalışmıyor	
 Çalıştırmadan önce direksiyonu çevirin	379	Tekerlek sensörleri yok	376
Çalıştırmak için: P veya N vitesi	380	 Lastik basıncını düzeltin	377
 Dikkat asistanı çalışmıyor	370	 Lastikleri kontrol edin	377
 Dikkat asistanı: Mola ver!	370	 Motor yağ basıncı Durun	
 Dikkat Lastik hasarı	376	Motoru durdurun	371
 Direksiyon tertibatı arızası		 Motor yağ seviyesi Dur	
Derhal durun İşletme talimatına bakın	380	Motoru durdur	371
 Direksiyon tertibatı arızası		 Motor yağ seviyesi ölçümü mümkün değil	370
Yüksek fiziksel efor İşletme talimatına bakın	379	 Motor yağ seviyesi yağ seviyesini azaltın	371
Dolum seviyesi ölçülemiyor	375	 ön sol Arıza Servise başvurun (örnek)	361
 Durun İşletme Tal. bakın	372	P den çıkmak için frene basın	381
LIM	367	P veya N sürüş kad. çıkmak için frene basın ve motoru çalıştırın	381
 Emniyet sistemi Arıza Servise gidin	362	 Park freni çalışmıyor	362
 Farı söndürün	382	 Park freni İşletme Tal. bakın ...	363
Fren balatalarını kontrol edin İşletme talimatına bakın	363	 Penc. hava yas. sol Arıza Servise başvurun (örnek)	361
 Fren hidroliği seviyesini kontrol edin	363	R sürüş pozisyonuna almak için önce frene basın	380
Geri sürüş mümkün değil Servise gidin	380	Radar sensör sistemi kirli İşletme Tal. bakın	364
 Hava filtresini değiştirin	370	 Rampa çok dik İşletme talimatına bakın	362
Hız sınırlaması (Kış lastikleri) XXX km/h	366	Rejenerasyon yapılamıyor	373
 İşletme Tal. bakın	372	 Seyir ışığını açın	382
 Kalan yakıt	370	Sınırlayıcı çalışmıyor	367
 Kapalı	367	Sınırlayıcı pasif	367
HOLD kapalı	368	 Silecek suyu ilave edin	378
Kendiliğinden hareket etme tehlikesi Şanzıman P poz. değil	381		
 Kısa far sol (örnek)	383		

 Sistem arızası XXX km sonra marş yok	374
 Soğutma maddesi Dur Motoru durdur	372
 Soğutma maddesi ilave edin İşletme Tal. bakın	373
SOS NOT READY	364
Sürekli N etkinleştirildi Kendiliğinden hareket etme tehlikesi	381
Şanzıman Arıza Durum	380
 Şu an mevcut değil Kamera kirli	367
Şu an mevcut değil Radar sensör sistemi kirli	368
 Şu anda kullanılamaz İşletme Tal. bakın	366
 Şu anda mevcut değil İşletme Tal. bakın	365
 Tekerlek sensörü yok	376
TEMPOMAT çalışmıyor	367
TEMPOMAT ve sınırlayıcı çalışmıyor	367
Trafik işareti asistanı çalışmıyor	368
Trafik işareti asistanı Kamera görüşü kısıtlı İşletme talimatına bakın	368
Trafik işareti asistanı şu anda kullanılamaz İşletme Tal. bakın	368
Vites değiştirmeden Servise başvurun	380
Vites pozisyonu P sadece araç durduğunda	381
 Yakıt alırken 1 l Motor yağı ilave edin	371
 Yakıt alırken Motor yağ seviyesini kontrol edin	372
 Yakıt filtresini temizleyin	370
Yedekleme aküsü Arıza	380

El freni (elektrikli)

bakınız Elektrikli sabitleme freni

El freni (manuel)

bakınız Manuel sabitleme freni

Elektrik sigortaları

bakınız Sigortalar

Elektrikli basamaklar

Acil durumda açılması	58
Dışarıya sürülmesinin engellenmesi	57
Engel	57
Fonksiyon	57
içeriye/dışarıya sürülmesi	57

Elektrikli kapatma yardımcısı

Hatırlatmalar	52
---------------------	----

Elektrikli sabitleme freni

Acil frenleme yapılması	151
Hatırlatmalar	148
Manuel olarak sabitlenmesi veya çözülmesi	150
Otomatik olarak çözülmesi	150
Otomatik olarak sabitlenmesi	149

Elektrikli sürgülü kapı

Anahtar ile açılması/kapatılması	53
Anahtarın programlanması	53
Fonksiyon	52
Kapı kolu ile açılması	53
Kilidin manuel olarak açılması	54
Sisteme tanıtılması	55
Tuş ile açılması	52

Elektromanyetik uyumluluk (Uygunluk beyanı)

.....	25
-------	----

Elektronik

.....	348
-------	-----

Elektronik stabilite programı

bakınız ESP® (elektronik stabilite programı)

Elle yıkama (Bakım)

.....	286
-------	-----

Emniyet kemeri

.....	32, 34
Bakım	289
Çıkartılması	34
İkaz lambası	34
Koruma potansiyeli	32
Koruma potansiyelinin kısıtlanması	33
Takılması	34
Yüksekliğin ayarlanması	34

Emniyet sistemi

.....	31
Arıza	31
Bir kazada fonksiyon	32
Çalışmaya hazır durum	31
Çocuklar, emniyetli bir şekilde yolculuk ettirilmesi ile ilgili hatırlatmalar	36
İkaz lambası	31
Kendi kendini test	31
Koruma potansiyeli	31
Koruma potansiyelinin kısıtlanması	31

ENR (elektronik seviye kumandası)

.....	136
Aracın alçaltılması	137
Aracın yükseltilmesi	137
Fonksiyon	136

Hava körüğünün manuel şişirilmesi ..	138
Sorunlar	139
ERA-GLONASS test modu	
Başlatılması/Durdurulması	295
Erişim bilgileri	
Ayarlanması (Bluetooth®)	258
ESC (Electronic Stability Control - Elektronik stabilite kontrolü)	
bakınız ESP® (elektronik stabilite programı)	
Eski araç geri alımı (çevre koruma)	22
ESP®	
Römork stabilizasyonu	154
Yan rüzgar asistanı	154
ESP® (elektronik stabilite programı) ..	154
Devreye alınması/Devreden çıkarılması	154
Fonksiyon/Hatırlatmalar	154
Eşya koyma kutusu	80
Eşya koyma yeri	78
Eşya koyma kutusu	80
Gözlük koyma yeri	79
Kapı	78
Kol dayanağı	78
Orta konsol	78
Ön göğüs	79
Torpedo gözü	78

F

Far	87
Adaptif uzun far asistanı	89
Arka sis ışığı	87
Aydınlatma mesafesi	88
Dönüş ışığı	89
Duraklama ışığı	87
Far şalteri	87
İkaz flaşörü ışığı	89
Kısa far	87
Kombine şalter	88
Otomatik seyir ışığı	87
Park ışığı	87
Selektör	88
Sinyal ışığı	88
Uzun far	88
Yurt dışı seyahati (simetrik kısa far)	87
Far şalteri (genel bakış)	87
Farlar	
Çevre aydınlatmasının açılması/kapatılması	90
Dış aydınlatma ilave yanma süresinin ayarlanması	90

Favoriler

Adın değiştirilmesi	209
Çağrılması	209
Eklenmesi	209
Genel bakış	209
Kaydırılması	209
Silinmesi	210

Frekanslar

Mobil telefon	348
Telsiz cihazı	348

Fren

ABS (anti blokaj sistemi)	153
Adaptif fren ışığı	157
Aktif fren asistanı	155
BAS (fren asistanı sistemi)	153
EBD (Electronic Brakeforce Distribution - Elektronik fren gücü dağılımı)	155
HOLD fonksiyonu	162
Islak yol	119
Rampa inişi	119
Rodaj hatırlatmaları	117
Sabitleme freni ile frenlenmesi	119
Sınırlı frenleme etkisi (tuz serpilmiş yollarda)	117
Sürüş hatırlatmaları	117
Yeni fren diskleri ve fren balataları	119
Yeni/değiştirilmiş fren balataları/fren diskleri	117
Yüksek ve düşük oranda yüklenme ...	119

Fren asistanı sistemi

bakınız BAS (fren asistanı sistemi)

Fren gücü dağılımı

EBD (Electronic Brakeforce Distribution - Elektronik fren gücü dağılımı)	155
--	-----

Fren hidrolöği

Hatırlatmalar	355
---------------------	-----

Fren yardımı

bakınız BAS (fren asistanı sistemi)

G

Garanti	28
Gaz pedalına sonuna kadar basma fonksiyonunun kullanılması	131
Geri alınması (fabrika ayarı)	
bakınız Reset fonksiyonu (multi-medya sistemi)	
Geri dönüşüm	
bakınız Eski araç geri alımı (çevre koruma)	

Geri sürüş ışığı		Hava durumu bilgilerinin gösterilmesi	243
Ampullerin değiştirilmesi (panelvan ve kombi)	94	Kaydırılması	240
Ampulün değiştirilmesi	96	Kiblenin gösterilmesi	243
Geri sürüş kamerası	164	Metin bilgilerinin seçilmesi	241
Bakım	287	Otoyol bilgilerinin açılması/kapatılması	241
Fonksiyon	164	Ölçeğin ayarlanması	239
Otomatik olarak açılması/kapatılması (360° kamerası)	168	Özel hedef sembollerinin seçilmesi	240
Geri vitesin takılması	129	Pusulanın gösterilmesi	243
Gerilim beslemesi		Sonraki keşişin yolun gösterilmesi	241
açma (Start-Stop tuşu)	115	Trafik haritasının gösterilmesi	237
Akü ana şalteri	127	Uydu haritasının gösterilmesi	243
Global arama		Hata mesajı	
Fonksiyon	211	bakınız Ekran mesajı	
Genel bakış	211	Hava çıkışları	
Göstere tablosu aydınlatması		bakınız Havalandırma çıkışları	
bakınız Göstere aydınlatması		Hava durumu bilgileri	243
Göstere aydınlatması	184	Hava emiş kutusu su tahliye valfinin temizlenmesi	284
Göstere ekranı		Hava emiş kutusundaki su tahliye valfinin temizlenmesi	284
Aydınlatmanın ayarlanması	184	Hava körüğünün manuel şişirilmesi (ENR)	138
Fonksiyon/Hatırlatmalar	181	Hava sirkülasyonu modunun açılması/kapatılması	106
Genel bakış	8, 181	Hava sirkülasyonu tuşu	
Göstere ekranı		Konfor açma/kapatma fonksiyonu	107
bakınız İkaz/kontrol lambası		Hava sirkülasyonu tuşu üzerinden konfor açma/kapatma fonksiyonu	107
Gözlük koyma yeri	79	Hava yastığı	35
Güneşliğin kullanılması	101	Etkinleştirilmesi	32
Günlük katedilen yol	185	Genel bakış	35
Geri alınması	186	Koruma potansiyeli	35
Gösterilmesi	185	Koruma potansiyelinin kısıtlanması	36
Günlük kilometre sayacı		Montaj yerleri	35
bakınız Günlük katedilen yol		Ön hava yastığı (sürücü, ön yolcu)	35
		Pencere hava yastığı	35
		Yan hava yastığı	35
		Havalandırma çıkışları	107, 108
		Arka bölüm	108
		Ayarlanması (ön)	107
		Ayarlanması (tavan)	108
		Hayvanlar	
		Araçta evcil hayvanlar varsa	44
		Hedef	235
		Ara hedeflerin düzenlenmesi	229
		Hedef bilgilerine hızlı erişim	233
		Kaydedilmesi (güncel araç pozisyonu)	235
		Son hedeflerin düzenlenmesi	236

H

Hafıza fonksiyonu (koltuk)	70
Halı (bakım)	289
Hareket etme kilidi	62
Harici marş bağlantısı	297
Harita	237, 239
Bölgeden kaçınılması	242
Bölgeden kaçınılması (genel bakış)	242
Bölgenin değiştirilmesi	242
Bölgenin silinmesi	242
Güncellenmesi	242
Harita düzeninin seçilmesi	240
Harita ölçeğinin otomatik olarak ayarlanması	243
Harita sürümünün gösterilmesi	241
Harita verileri	243

Hedef girişi	222
Ara hedefin girilmesi	229
Coğrafi koordinatların girilmesi	225
Global favorilerden seçilmesi	226
Haritada seçilmesi	225
Hatırlatmalar	221
Kaydın seçilmesi	224
Özel hedefin seçilmesi	224
Özel hedefin veya adresin girilmesi ..	222
Son hedeflerin seçilmesi	223
Üç kelimelik adresin girilmesi	225
Hedef kılavuzluğu	232
Ara hedefe ulaşılması	234
Bir Offroad hedefine yönelik	235
Bir Offroad pozisyonundan	235
Hatırlatmalar	232
Hedefe ulaşılması	234
İptal edilmesi	235
Offroad	235
Otoyal bilgileri	233
Sürüş manevrası	232
Şerit önerileri	233
Hırsızlık alarm sistemi bakınız EDW (hırsızlık alarm sistemi)	
Hırsızlık koruması Hareket etme kilidi	62
Kapı ilave emniyeti	49
Hırsızlık koruması bakınız EDW (hırsızlık alarm sistemi)	
Hız göstergesi (dijital)	185
Hız sınırlaması	119
Hız sınırlaması, kış lastikleri Ayarlanması	160
Hız sınırlayıcı	158
Devreden çıkartılması	159
Devreye alınması	159
Fonksiyon	158
Hızın ayarlanması	159
Hızın çağırılması	159
Hızın kaydedilmesi	159
Ön koşullar	159
Pasif	158
Sabit ayar	160
Seçilmesi	159
Sistem sınırları	158
Tuşlar	159
Hızın ayarlanması bakınız TEMPOMAT	
Hızın sınırlandırılması bakınız Hız sınırlayıcı	

Hızlandırma

bakınız Gaz pedalına sonuna kadar basma fonksiyonunun kullanılması

HOLD fonksiyonu 162

Hotspot

Düzenlenmesi (Wi-Fi) 216

I

İç aydınlatma

Arka bölüm

Ayarlanması

İlave yanma süresi

Yükleme alanı

İç mekan lambası (arka) (ampulün değiştirilmesi)

..... 97

İç tavan taşıyıcı sistemi

..... 274

İçmek ve sürmek

..... 117

İkaz flaşörü tertibatı

açılması/kapatılması

..... 89

İkaz lambası

..... 292

İkaz ve kontrol lambaları

Genel bakış

..... 383

İkaz yeleği

..... 292

İkaz/kontrol lambası

..... 8

 ABS ikaz lambası

..... 387

 Elektrikli sabitleme freni ar-

zalıyken sarı renkli kontrol lambası

yanar

..... 383, 384

 Elektrikli sabitleme freni ar-

zalıyken sarı renkli kontrol lambası

yanmaz

..... 384

 Elektrikli sabitleme freni

kapalıyken kırmızı renkli kontrol

lambası yanar

..... 384

 Elektrikli sabitleme freni

kapalıyken kırmızı renkli kontrol

lambası yanıp söner

..... 384

 Elektrikli sabitleme freni

kapalıyken kırmızı renkli kontrol

lambası yanmaz

..... 383

 Elektriksel hata ikaz lambası

..... 389

 Emniyet kemeri ikaz lambası















yanıp sönüyor

..... 387

 Emniyet kemeri ikaz lambası

yanıyor

..... 388

 Emniyet sistemi ikaz lambası	386	Tavandaki havalandırma çıkışları	108
 ESP® ikaz lambası yanıp sönüyor	386	TEMPMATIC kumanda ünitesi	103
 ESP® ikaz lambası yanıyor	386	THERMOTRONIC kumanda ünitesi	104
 ESP® OFF ikaz lambası	387	Yükleme alanı havalandırması	114
 Fren ikaz lambası (kırmızı)	385	İlave kalorifer	108
 Fren ikaz lambası (sarı)	385	Fonksiyon	108
 Lastik basınç kontrolü ikaz lambası yanıp sönüyor	390	İlave sinyal lambası (arazi araçları)	94
 Lastik basınç kontrolü ikaz lambası yanıyor	390	İlave tahrik çıkışı açılması ve kapatılması	175
 Mesafe ikazı ikaz lambası	388	İlave yanma süresi Dış	90
 Motor arıza teşhisi ikaz lam- bası	389	İç	92
 Sabitleme freni kapalıyken kırmızı renkli kontrol lambası yanar	384	İlk yardım çantası	292
 Servo direksiyon ikaz lambası ..	388	İndirgeme maddesi bakınız AdBlue®	
 Soğutma maddesi ikaz lam- bası	388	Intelligent Light System (akıllı ışık sistemi) Adaptif uzun far asistanı	89
 Yedek yakıt ikaz lambası	389	Dönüş ışığı	89
İklimlendirme		İnternet Favorilerin silinmesi	260
A/C'nin devreye alınması/devre- den çıkartılması	105	Favorilerin yönetilmesi	260
Açılması/kapatılması	104	Geçmişin silinmesi	260
Aracın havalandırılması (konfor açma fonksiyonu)	61	İnternet sayfasının çağrılması	259
Arka bölüm havalandırma çıkışları	108	İnternet tarayıcısının kapatılması	261
Arka bölüm kaloriferinin ayarlan- ması	105	İnternet bağlantısı Bağlantı durumu	259
Arka cam ısıtmasının açılması/ kapatılması	107	Bağlantı durumunun gösterilmesi	259
Camlardaki buğunun giderilmesi	106	Bilgiler	256
Hava dağılımı konumları	106	Düzenlenmesi (Bluetooth®)	258
Hava dağılımının ayarlanması	106	Düzenlenmesi (WLAN)	257
Hava sirkülasyonu modunun açıl- ması/kapatılması	106	Erişim bilgilerinin ayarlanması (Bluetooth®)	258
İlave kalorifer	108	Etkinleştirmenin kaldırılması (mobil telefon)	258
Otomatik olarak ayarlanması	105	Eylemsiz durumda kesilmesi	258
Otomatik olarak ayarlanması (arka)	105	İletişim modülünün fonksiyonu	257
Ön cam ısıtmasının açılması/kapa- tılması	107	Kısıtlamalar	256
Ön havalandırma çıkışları	107	Kurulması	258
Senkronizasyon fonksiyonunun açılması/kapatılması (kumanda ünitesi)	106	Mobil telefon ayrıntıları	258
Sıcak su ilave kaloriferi	109	Otomatik kesilmesi	258
Soğutucu madde	357	Otomatik olarak kurulması	258
		İnternet radyosu Çağrılması	261
		Çıkış yapılması	262
		Genel bakış	261
		Giriş yapılması	262
		İstasyonun kaydedilmesi	262
		Kanal listesinin çağrılması (en son seçilen kategori)	262
		Kanalın seçilmesi ve bağlanması	262
		Kanalın silinmesi	262

Kullanım koşulları	262
Seçeneklerin ayarlanması	262
Stream'in seçilmesi	262
İnternet sayfası	
Çağırılması	259
İnternet tarayıcısı	
Ayarların çağırılması	260
Favorilerin silinmesi	260
Favorilerin yönetilmesi	260
Genel bakış	260
İnternet geçmişinin silinmesi	260
İnternet sayfasının çağırılması	259
Seçeneklerin çağırılması	260
Sonlandırılması	261
iPhone®	
bakınız Apple CarPlay™	
ISOFIX çocuk koltuğu bağlantısı	
Hatırlatmalar	38
Monte edilmesi	39
Işık	
Gösterge aydınlatmasının ayarlanması	184
Işık sistemleri ile sorumluluklarınız	87
İşletim güvenliği	
Bilgiler	24
Uygunluk beyanı (elektromanyetik uyumluluk)	25
İşletme emniyeti	
Motor gücünde değişiklik	27
Uygunluk beyanı (kriko)	25
Uygunluk beyanı (radyo kontrollü araç bileşenleri)	25
İşletme izni numarası (AT)	349
İşletme maddeleri	
AdBlue®	353
Cam yıkama maddesi	356, 357
Fren hidroliği	355
Hatırlatmalar	350
Motor yağı	354
Soğutma maddesi (Motor)	356
Soğutucu madde (klima tertibatı)	357
Yakıt (dizel)	351
İşletme talimatı (dijital)	21
İzin verilen aks yükü	349
İzin verilen araç çekme yöntemleri	304
İzin verilen toplam hacim	349
J	
Jantlar (Bakım)	287

K**Kablosuz şarj edilmesi**

Fonksiyon/Hatırlatmalar	84
Mobil telefon	85

Kalkış yardımı

bakınız Yokuşta kalkış yardımı

Kalorifer tertibatı (kumanda ünitesi)

.....	102
-------	-----

Kamera

bakınız 360° kamerası	
bakınız Geri sürüş kamerası	

Kanal

Aranması	268
Ayarlanması	267
Doğrudan frekans girişi	268
Frekansın sabitlemesi	268
Kaydedilmesi	268
Kaydırılması	268
Silinmesi	268

Kanal hafızası

Düzenlenmesi	268
--------------------	-----

Kanal listesi

Çağırılması	267
-------------------	-----

Kanal takibi

Ayarlanması	268
-------------------	-----

Kapı

Kapı ilave emniyeti	49
Kilidin açılması (acil durum anahtarı)	50
Kilitlenmesi (acil durum anahtarı)	50

Kapı ilave emniyeti

.....	49
-------	----

Kapı kumanda ünitesi

.....	17
-------	----

Kar zincirleri

.....	313
-------	-----

Karakter girişi

Fonksiyon/Hatırlatmalar	212
Klavyenin ayarlanması	214
Medya ekranı üzerinden	212

Kasa kapağı

takılması/sökülmesi	59
Yan panel	59

Kasa kapakları

açılması veya kapatılması	58
takılması/sökülmesi	58

Katkı maddesi

AdBlue®	141, 353
Motor yağı	354

Katkılar (AdBlue®)

bakınız AdBlue®

Katkılar (Motor yağı)

bakınız Katkı maddesi

Kayıt

Araç 27

Kayıtlar 249

Ad formatı 250

Aramanın yapılması 251

Bilgiler 249

Çağırılması 250

Favori olarak kaydedilmesi 251

Favorilerin silinmesi 251

İçe aktarabilirsiniz 250

İçe aktarılması (genel bakış) 250

İndirilmesi (mobil telefondan) 250

Kaydedilmesi 250

Öneri seçeneklerinin seçilmesi 251

Seçenekler 251

Silinmesi 251

Kayma emniyeti

bakınız HOLD fonksiyonu

Kayma önleyici zincirler

bakınız Kar zincirleri

Kemer

bakınız Emniyet kemeri

Kemer gerdiricisi

Etkinleştirilmesi 32

Kemer ikazı

bakınız Emniyet kemeri

Kible 243**Kısa far**

Açılması/kapatılması 87

Ampulün değiştirilmesi 93

Yurt dışı konumu (simetrik) 87

Kısa mesafe sürüşü 118**Kısa mesajlar**

bakınız Mesajlar

Kış kullanımı (kar zincirleri) 313**Kış lastikleri** 313

Sabit hız sınırlamasının ayarlan-

ması 160

Kilit açma ayarı 47**Kilitlenmesi/Kilidin açılması**

Kapı ilave emniyeti 49

Otomatik kilitleme tertibatının dev-

reye alınması/devreden çıkartılması .. 50

Ön kapı kilitlerinin içeriden çözül-

mesi ve kapıların açılması 49

Kilometre sayacı

bakınız Toplam katedilen yolun

gösterilmesi (seyir menüsü)

Koltuk başlığı

Mekanik olarak ayarlanması 75

Koltuk döşemesi (bakım) 289**Koltuk ısıtmasının açılması/kapatıl-****ması** 76**Koltuklar** 65, 72

4 yönlü bel desteği 70

8 yönlü ayar seçeneği 68

Arka koltuk sırasının takılması/
sökülmesi 72

Ayar seçenekleri 17

Döndürülmesi (ön koltuk) 71

Hafıza fonksiyonu 68

Hafıza fonksiyonunun kumanda
edilmesi 70

Katlanabilir koltuğun yukarı kaldırıl-

ması/aşağı yatırılması 72

Kol dayanaklarının ayarlanması 72

Kol dayanaklarının ayarlanması
(arka koltuk sırası) 75Koltuk başlığının mekanik olarak
ayarlanması 75

Konfor koltuk paketi olan araçlar 67

Konfor koltuk paketi olmayan araç-

lar 65

Oturma alanının ayarlanması (çiftli
ön yolcu koltuğu) 71

Ön (elektrikli olarak ayarlanması) 68

Ön (mekanik olarak ayarlanması,
konfor koltuk paketi olan araçlar) 67Ön (mekanik olarak ayarlanması,
konfor koltuk paketi olmayan araç-

lar) 65

Ön (mekanik olarak ayarlanması) 67

Sürücünün doğru oturma pozisyonu ... 65

Kombine şalter

bakınız Selektör

bakınız Sinyal ışığı

bakınız Uzun far

Konfor açma fonksiyonu 61**Konfor kapatma fonksiyonu** 61**Kontağın açılması (Start-Stop tuşu)** 115**Kontakt anahtarı**

bakınız Anahtar

Kör nokta asistanı 171

Devreye alınması/Devreden çıkarıl-

ması 172

Fonksiyon 171

Rear Cross Traffic Alert (arka kesim
trafik ikazı) 173

Sistem sınırları 171

Kriko	335
hidrolik	311
Hidrolik kriko muhafaza yeri	311
hidrolik krikonun muhafaza gözün- den alınması	311
Uygunluk beyanı	25
Kullanıcı profilleri	207
Kullanım kılavuzu (araç donanımı)	24
Kumanda sistemi	
Araç bilgisayarı	182
Kurtarma kartı	28
Küllük	
Ön cam eşya koyma gözünde	82

L

Lastik basıncı	
Hatırlatmalar	314
Kontrol edilmesi (lastik basınç kon- trolü)	329
Lastik basınç kontrolü (fonksiyon)	329
Lastik basınç kontrolünün yeniden başlatılması	330
Lastik basınç tablosu	315
Lastik basınç kontrolü	
Fonksiyon	329
Lastik basıncının kontrol edilmesi	329
Lastik sıcaklığının kontrol edilmesi ...	329
Teknik değerler	330
Yeniden başlatılması	330
Lastik basınç tablosu	315
Lastik hasarı	295
Hatırlatmalar	295
Tekerlek değişimi	336
Lastik profili	312
Lastik sıcaklığı	
Kontrol edilmesi (lastik basınç kon- trolü)	329
Lastik basınç kontrolü (fonksiyon)	329
Lastikler	
Alışılmadık sürüş tutumu	312
Değiştirilmesi	336
Dönüş yönü	335
Kar zincirleri	313
Kontrol edilmesi	312
Lastik basıncı (hatırlatmalar)	314
Lastik basıncının kontrol edilmesi (lastik basınç kontrolü)	329
Lastik basınç kontrolü (fonksiyon)	329
Lastik basınç kontrolünün yeniden başlatılması	330
Lastik basınç tablosu	315

Lastik hasarı	295
Lastik sıcaklığının kontrol edilmesi (lastik basınç kontrolü)	329
M+S lastikleri	313
Montaj ile ilgili hatırlatmalar	333
Monte edilmesi	340
Muhafaza edilmesi	335
Seçim	333
Ses oluşumu	312
Sökülmesi	340
Tekerlek ebadı grupları	335
Yaz lastikleri	312
Yenilenmesi	333

LINGUATRONIC

Araç sesli komutları	198
Ayarlanması (multimedya sistemi)	191
Çevrimiçi sesli kumanda	192
Çok fonksiyonlu direksiyon simidi (kullanım)	189
Dil ayarı	190
Diyalog	189
Geçiş yapma sesli komutları	192
Global sesli komutlar	190
İşletme emniyeti	189
Kumanda edilebilir fonksiyonlar	190
Medya çalar sesli komutları	196
Mesaj sesli komutları	197
Navigasyon sesli komutları	192
Radio sesli komutları	195
Rakam girişi	190
Ses kalitesinin iyileştirilmesi	191
Sesli komut türleri	190
Sesli komutlar ile ilgili hatırlatmalar	192
Sesli yardımlar	191
SMS sesli komutları	197
Telefon sesli komutu	194
Uygulamaya özgü sesli komutlar	190

Live Traffic Information (canlı trafik bilgisi)

Abonelik bilgilerinin gösterilmesi	237
Abonelik bilgilerinin uzatılması	237
Bölge mesajlarının gösterilmesi	238
Mercedes PRO'ya kaydolunması	237
Trafik bilgileri gösteriminin açılması	238
Trafik haritasının gösterilmesi	237
Trafik olaylarının gösterilmesi	238

LOW Range

LOW Range açma/kapatma

M

M+S lastikleri

Manuel sabitleme freni	147	Genel bakış	182
Acil frenleme yapılması	148	Medya cihazları	187
İndirilmesi/Kaldırılması	148	Navigasyon	186
Sabitlenmesi/Çözülmesi	147	Radyo	187
Marş yardımı		Servis	184
bakınız Harici marş bağlantısı		Seyir	185
Mat boya (temizlik ile ilgili hatırlatmalar)	287	Telefon	187
MBUX multimedya sistemi (genel bakış)	202	Menzilin gösterilmesi (seyir menüsü)	185
Medya cihazı kullanımı		Mercedes PRO	
Anahtar kelime ile aramanın kullanılması	266	Bilgiler	200
Benzer müzik parçalarının çalınması	265	Mercedes PRO connect	
Bluetooth® audio cihazının bağlanması	265	Aktarılan veriler	201
Desteklenen formatlar ve veri taşıyıcıları	262	Aramanın tavan kumanda ünitesi üzerinden yapılması	200
Favori şarkının eklenmesi	265	Arıza yardım çağırısı tuşu üzerinden arıza yardım çağırısı	201
Favori şarkının silinmesi	265	Bilgiler	200
Kategoriler içerisinde arama ile ilgili bilgiler	266	Çağrı merkezinin çağırılması	200
Kategorilerde aramanın başlatılması	266	Kaza yönetimi	201
Medya cihazı çalma işleminin başlatılması	265	Veri aktarımı için onay	201
Medya cihazı çalma işleminin kumanda edilmesi	265	Mercedes-Benz acil çağrı sistemi	293
Medya cihazları menüsü, genel bakış	264	Bilgiler	293
Ruh haline göre müzik parçalarının aranması	266	ERA-GLONASS test modunun başlatılması/durdurulması	295
Sürpriz derleme	265	Genel bakış	293
Telif hakkı ve tescilli markalar	262	Kendi kendine arıza teşhisi (Rusya) ..	295
USB cihazlarının bağlanması	264	Manuel acil çağrı	294
Medya cihazları		Otomatik acil çağrı	294
Medya çalma işlemine kumanda edilmesi	187	Verilerin işlenmesine ilişkin bilgiler ...	294
Medya kaynağının seçilmesi	187	Mercedes-Benz yetkili servisi	
Menü (araç bilgisayarı)	187	bakınız Uzman teknik servis	
Medya ekranı		Merdiven taşıyıcısı	
Ana ekran	203	Azami yük	360
Hatırlatmalar	202	Genel bakış	274
Karakter girişi	212	Kasalı araç	274
Mekanik şanzıman		Teknik değerler	360
Geri vitesin takılması	128	Mesafe ayarı	
Vites kolunun kullanılması	128	bakınız DISTRONIC aktif mesafe ayar asistanı	
Mekke	243	Mesafe biriminin ayarlanması	217
Menü (araç bilgisayarı)		Mesaj (çok fonksiyonlu ekran)	
Asistan grafiği	184	bakınız Ekran mesajı	
Ayarlar	188	Mesaj hafızası	361
		Mesajlar	252
		Genel bakış	252
		Gönderen kişinin aranması	253
		Gönderilmesi	253
		Gösterilecek SMS'lerin ayarlanması	252
		İletilmesi	253
		Numaranın/URL'nin kullanılması	253

Okunması	253
Oluşturulması	253
Sesli komutlar (LINGUATRONIC)	197
Silinmesi	254
Şablon kullanımı	253
Yanıtlanması	253
Mobil telefon	348
Frekanslar	348
İnternet bağlantısı için olan etkin- leştirmenin kaldırılması	258
Kablosuz şarj edilmesi	85
Sinyal gücü (maksimum)	348
Mobil telefon	
bakınız Android Auto	
bakınız Apple CarPlay™	
bakınız Telefon	
Mobil telefon ses tanınması	
Başlatılması	248
Durdurulması	248
Montajlar	23
Motor	
Acil durum işletiminde çalıştırma	116
çalıştırma (Start-Stop tuşu)	115
ECO Start-Stop fonksiyonu	124
kapatma (Start-Stop tuşu)	146
Marş yardımı	297
Motor numarası	349
Sorunlar	141
Motor elektroniği (hatırlatmalar)	348
Motor gücü	
Değişiklik durumu ile ilgili hatırlatma	27
Motor kaputunun açılması/kapatılması	278
Motor numarası	349
Motor verileri	
Gösterilmesi	220
Motor yağı	281
Araç bilgisayarı ile yağ seviyesinin kontrol edilmesi	280
doldurma	281
Dolum seviyesi	354
Katki maddesi	354
Motorun acil durumda çalıştırılması ..	308
Motorun otomatik olarak çalıştırılması (ECO Start-Stop fonksiyonu)	124
Motorun otomatik olarak durdurulması (ECO Start-Stop fonksiyonu)	124
Muhafaza etme olanakları	
bakınız Eşya koyma yeri	

Muhafaza gözleri

 bakınız Eşya koyma yeri

Multimedya sistemi

Ana fonksiyonlar	205
Ekran ayarlarının yapılandırılması	214
Fabrika ayarına geri alınması	219
Karakter girişi	212
Ses seviyesinin ayarlanması	206
Sesin açılması/kapatılması	206

Multimedya sistemi

 bakınız Dokunmatik kontrol tuşu
 bakınız Ekran (multimedya sistemi)
 bakınız MBUX multimedya sistemi
 (genel bakış)

Müşteri hizmetleri

 bakınız ASSYST PLUS

N**Navigasyon**

Açılması	220
Genel bakış	221
Harita verilerinin güncellenmesi	242
Menü (araç bilgisayarı)	186
Menünün ekrana getirilmesi/ ekrandan kaldırılması	220
Sesli komutlar (LINGUATRONIC)	192

Navigasyon

 bakınız Hedef
 bakınız Hedef girişi
 bakınız Hedef kılavuzluğu
 bakınız Rota
 bakınız Trafik bilgileri

Navigasyon anonsları

Devreye alınması/Devreden çıkarılması	234
Ses azaltımının açılması/kapatılması	234
Ses seviyesinin ayarlanması	234
Tekrarlanması	235

Navigasyon hatırlatmaları (araç bilgisayarı)

 186

Near Field Communication (NFC -

Yakın alan iletişimi)	248
Genel bilgiler	247
Mobil telefonun değiştirilmesi	248
Mobil telefonun kullanılması	248
Mobil telefonun multimedya sistemine bağlanması	248

NFC

 bakınız Near Field Communication
 (NFC - Yakın alan iletişimi)

O

Orijinal parçalar	22
Otomatik mesafe ayarı bakınız DISTRONIC aktif mesafe ayar asistanı	
Otomatik seyir ışığı	87
Otomatik şanzıman DIRECT SELECT vites seçme kolu	129
Gaz pedalına sonuna kadar basılması	131
Ger i vitesin takılması	129
Park konumunun belirlenmesi	130
Rölan tının belirlenmesi	130
Sürüş konumunun belirlenmesi	130
Şanzıman konumları	129
Şanzıman konumu göstergesi	129
Vites aralığının sınırlanması	131

Ö

Ölçeğin ayarlanması bakınız Harita	
Ölçü birimleri Ayarlanması	217
Ön cam	98
Silecek süpürgelerinin değiştirilmesi ..	98
Silecek süpürgesinin değiştirilmesi (WET WIPER SYSTEM (ıslak silecek sistemi))	98
bakınız Ön cam	
Ön cam ısıtmasının açılması/kapatılması	107
Ön camın üzerindeki kilitlenebilir gözün açılması/kapatılması	79
Ön göğse genel bakış	6
Ön hava yastığı (sürücü, ön yolcu)	35
Ön kapı Açılması (içeriden)	49
Kilidin açılması (içeriden)	49
Ön koltuklar 8 yönlü ayar seçeneği	68
Ayarlanması (elektrikli olarak)	68
Ayarlanması (mekanik olarak)	65, 67
Döndürülmesi	71
Hafıza fonksiyonu	68
Konfor koltuk paketi olan araçlar	67
Konfor koltuk paketi olmayan araçlar	65
Ön panel bakınız Ön göğse genel bakış	

Ön yolcu koltuk sırası Eşya koyma kutusu	80
Oturma alanının öne/arkaya katlanması	71

Özel hedef Hızlı erişim	233
Seçilmesi	224

Özel hedef sembolleri Seçilmesi	240
---	-----

Özgür yazılım	30
----------------------------	----

P

Park edilmesi (navigasyon hizmeti) Hatırlatmalar	244
Park olanağının haritada gösterilmesi	245
Park olanağının seçilmesi	244

Park etme yardımı bakınız PARKTRONIC park asistanı	
--	--

Park freni (elektrikli) bakınız Elektrikli sabitleme freni	
--	--

Park freni (manuel) bakınız Manuel sabitleme freni	
--	--

Park ışığı	87
-------------------------	----

Park kaloriferi Sorunlar	112
--	-----

Park kaloriferi bakınız Sıcak hava ilave kaloriferi	
---	--

Park kaloriferi/havalandırması Ayarlanması (araç bilgisayarı)	111
Ayarlanması (uzaktan kumanda)	110
Ekran göstergeleri (uzaktan kumanda)	110

Park kaloriferi/havalandırması bakınız İlave kalorifer bakınız Sıcak su ilave kaloriferi	
---	--

Park kilidi mekanik kaldırma	131
--	-----

Park konumu belirlenmesi	130
otomatik olarak belirlenmesi	130

PARKTRONIC park asistanı	163
Açılması	163
Drive Away Assist (hareket etme yardımcısı)	172
Fonksiyon	163
İkaz seslerinin ayarlanması	163
Kapatılması	163
Sistem sınırları	163
Paspas	86

Pencere hava yastığı	35	Genel bakış	267
Pil		Kanal hafızasının düzenlenmesi	268
Anahtar	47	Kanal listesinin çağrılması	267
PIN koruması		Kanal takibinin ayarlanması	268
Açılması/Kapatılması	218	Kanalın aranması	268
Plaka aydınlatması (ampulün deęiş-		Kanalın ayarlanması	267
tirilmesi)	95	Kanalın kaydedilmesi	268
Plastik kaplama (bakım)	289	Kanalın kaydırılması	268
Priz (12 V)	82	Kanalın silinmesi	268
Ön orta konsol	82	Menü (araç bilgisayarı)	187
Sürücü koltuęu	83	Radyo metninin açılması/kapatıl-	
Yükleme alanı	84	ması	268
Priz (230 V) (ön orta konsol)	83	Radyo metninin gösterilmesi	268
Profiller		Sesli komutlar (LINGUATRONIC)	195
Araç çalıştırıldığında profil seçimi-		Trafik yayını anonsunun açılması/	
nin gösterilmesi	207	kapatılması	268
Azami profil sayısı	207	Trafik yayını ses artışının ayarlan-	
Genel bakış	207	ması	268
Öneri adının deęiştirilmesi	208	Radyo kontrollü araç bileşenleri	
Öneriler (genel bakış)	207	(uygunluk beyanı)	25
Önerilerin çağrılması	208	REACH tüzüęü	28
Önerilerin silinmesi	208	Rear Cross Traffic Alert (arka kesi-	
Önerilerin yapılandırılması	208	şen trafik ikazı)	173
Profil seçeneklerinin seçilmesi	207	Redüktör maddesi	
Profilin seçilmesi	207	bakınız AdBlue®	
Yeni profilin oluşturulması	207	Rejenerasyon	
Profiller		başlama	126
bakınız Kullanıcı profilleri		Hatırlatmalar	126
Programlama saati		İptal edilmesi	126
Ayarlanması	112	Reset fonksiyonu (multimedya sis-	
Devreye alınması	112	temi)	219
Genel bakış	112	Rodaj hatırlatmaları	117
Hareket etme zamanının ayarlan-		Rota	226, 230
ması	113	Alternatif rota (hızlı erişim)	233
Hemen ısıtma modunun açılması/		Alternatif rotanın seçilmesi	230
kapatılması	113	Ara hedefler ile hesaplanması	229
Sıcaklığın/işletim süresinin ayar-		Ev ile iş arasındaki rotanın etkinleş-	
lanması	113	tirilmesi	230
Pusula	243	Hedef bilgilerinin gösterilmesi	229
		Hesaplanması	226
		Kaydedilen rotanın hafızaya alın-	
		ması	231
		Kayıtlı rotanın başlatılması	231
		Kayıtlı rotanın düzenlenmesi	231
		Kayıtlı rotanın haritada gösteril-	
		mesi	231
		Mesajların seçilmesi	228
		Onay doğrultusunda alternatif yol	
		önerisinin devralınması	238
		Otomatik servis alanı aramasının	
		başlatılması	230

Q

QR kodu (kurtarma kartı)	28
---------------------------------------	----

R

Radar sensörleri	152
-------------------------------	-----

Radyo

Açılması	267
Bilgilerin gösterilmesi	268
Doęrudan frekans girişı	268
Frekans bandının ayarlanması	267
Frekansın sabitlemesi	268

Sürücü koltuğu kasasındaki sigorta kutusu	309	Gerilim beslemesinin veya kontağın açılması	115
Silecek süpürgeleri		Stepne	
Bakım	287	Hatırlatmalar	342
değiştirilmesi (arka cam)	99	Takılması/Sökülmesi	343
Değiştirilmesi (WET WIPER SYSTEM (ıslak silecek sistemi))	98	Surround View	
Değiştirme (ön cam)	98	bakınız 360° kamerası	
Sinyal ışığı	88	Sürgülü kapı	
Açılması/kapatılması	88	Açılması (dışarıdan)	51
Ampulün değiştirilmesi (arka (panelvan ve kombi)	94	Açılması (içeriden)	51
Ampulün değiştirilmesi (arka (şasi)	96	B direği kapı girişi (tuş)	52
Ampulün değiştirilmesi (ön)	93	Çocuk emniyeti	43
İlave sinyal lambası (arazi araçları)	94	Kapatılması (dışarıdan)	51
Sinyal lambası		Kapatılması (içeriden)	51
bakınız Sinyal ışığı		Orta konsol (tuş)	52
Sistem ayarları		Sürmek ve içmek	117
Mesafe biriminin ayarlanması	217	Sürücü koltuğu	
PIN korumasının açılması/kapatılması	218	bakınız Koltuklar	
Reset fonksiyonu (multimedya sistemi)	219	Sürüş dinamiği düzenleme sistemi	
Saat/Tarih formatının ayarlanması ...	214	bakınız ESP® (elektronik stabilite programı)	
Tarihin ve saatin otomatik olarak ayarlanması	214	Sürüş emniyet sistemi	
Zaman diliminin ayarlanması	214	ABS (anti blokaj sistemi)	153
Sistem ayarları		Adaptif fren ışığı	157
bakınız Bluetooth®		ASR (anti patinaj kumandası)	153
bakınız Dil		BAS (fren asistanı sistemi)	153
bakınız Verilerin içe/dışa aktarılması		EBD (Electronic Brakeforce Distribution - Elektronik fren gücü dağılımı)	155
bakınız WLAN		ESP® römork stabilizasyonu	154
bakınız Yazılım güncellemesi		ESP® yan rüzgar asistanı	154
SMS		Genel bakış	152
Sesli komutlar (LINGUATRONIC)	197	Radar sensörleri	152
SMS		Sorumluluklar	152
bakınız Mesajlar		Sürüş emniyet sistemi	
Soğutma maddesi (Motor)		bakınız Aktif fren asistanı	
Hatırlatmalar	356	bakınız ESP® (elektronik stabilite programı)	
Seviyesinin kontrol edilmesi	282	Sürüş hatırlatmaları	
Soğutucu madde (klima tertibatı)		Aquaplanning	121
Hatırlatmalar	357	Arazide sürüş	122
Son hedefler		Dağlık alanlarda sürüş	124
Seçilmesi	223	Frene yüklenilmesi	119
Sözleşmeli atölye		Frenler	119
bakınız Uzman teknik servis		Genel sürüş hatırlatmaları	117
Start-Stop fonksiyonu		İçmek ve sürmek	117
bakınız ECO Start-Stop fonksiyonu		Islak yol	119
Start-Stop tuşu		Islak yolda sürüş	121
Aracı çalıştırma	115	Kış mevsiminde sürüş	121
Aracın park edilmesi	146	Rampa inişi	119
		Rodaj hatırlamaları	117
		Sabitleme freni	119
		Tren ile taşıma	119
		Yeni fren diskleri ve fren balataları	119

Yollarda sudan geçiş	121	Takip mesafesi ayar tempomatı	
Yurt dışı seyahati (bilgiler)	119	bakınız DISTRONIC aktif mesafe	
Yurt dışı seyahati (simetrik kısa far)	87	ayar asistanı	
Sürüş konumunun belirlenmesi		Takoz (Arka tekerleklerden tahrik)	19
(otomatik şanzıman)	130	Takozun kullanılması	151
Sürüş sistemi		Tarih	
bakınız 360° kamerası		Tarihin ve saatin otomatik olarak	
bakınız Aktif şerit takip asistanı		ayarlanması	214
bakınız ATTENTION ASSIST (dikkat		Tarih formatının ayarlanması	214
asistanı)		Taşıma (araç arızası)	307
bakınız DISTRONIC aktif mesafe		Taşıyıcı sistemleri (hatırlatmalar)	273
ayar asistanı		Tavan kaplaması (bakım)	289
bakınız Geri sürüş kamerası		Tavan kumanda ünitesi	
bakınız Hız sınırlayıcı		Genel bakış	13
bakınız HOLD fonksiyonu		İç aydınlatmanın ayarlanması	91
bakınız Kör nokta asistanı		Tavan taşıyıcı (iç)	274
bakınız PARKTRONIC park asistanı		Tavan taşıyıcısı	359
bakınız Şerit takip asistanı		Tavan taşıyıcısı (hatırlatmalar)	273
bakınız TEMPOMAT		Tekerlek değişimi	
bakınız Trafik işareti asistanı		Aracın indirilmesi	341
Sürüş tutumu (alışılmadık)	312	Aracın kaldırılması	337
Süsleme (bakım)	289	Hazırlanması	336
SVHC (substances of very high con-		Tekerleğin sökülmesi	340
cern - yüksek önem arz eden mad-		Yeni tekerleğin takılması	340
deler)	28	Tekerlek değiştirme gereçleri	335
Ş		Tekerlek ebadı grupları	335
Şanzıman aktarımı		Tekerlek yeri değişimi	335
LOW Range	133	Tekerlekler	
bakınız LOW Range açma/kapatma		Alışılmadık sürüş tutumu	312
Şanzıman konumu göstergesi	129	Bakım	287
Şarj edilmesi		Değiştirilmesi	336
Akü	297	Kar zincirleri	313
Mobil telefon (kablolu)	84	Kontrol edilmesi	312
Şerit algılama sistemi (otomatik)		Lastik basıncı (hatırlatmalar)	314
bakınız Aktif şerit takip asistanı		Lastik basıncının kontrol edilmesi	
Şerit takip asistanı	173	(lastik basınç kontrolü)	329
Fonksiyon	173	Lastik basınç kontrolü (fonksiyon)	329
Römorklu kullanım	173	Lastik basınç kontrolünün yeniden	
Sistem sınırları	173	başlatılması	330
bakınız Aktif şerit takip asistanı		Lastik basınç tablosu	315
bakınız Şerit takip asistanı		Lastik hasarı	295
Şişe tutucusu	81	Lastik sıcaklığının kontrol edilmesi	
Şube		(lastik basınç kontrolü)	329
bakınız Uzman teknik servis		Montaj ile ilgili hatırlatmalar	333
T		Monte edilmesi	340
Taban döşemesi		Muhafaza edilmesi	335
Sökülmesi/Takılması (marş aküsü) ..	299	Seçim	333
Tadilatlar	23	Ses oluşumu	312
		Sökülmesi	340
		Yenilenmesi	333

Yerlerinin değiştirilmesi	335	Business telefonlaşma	245
Teknik bilgiler		Telefon numarasının aranması (araç bilgisayarı)	187
Araç tip etiketi	349	Telefon rehberi	
Bilgiler	348	bakınız Kayıtlar	
Hatırlatmalar (römork tertibatı)	358	Telif hakkı	30
Teknik değerler		Telsiz bağlantısı	
Lastik basınç kontrolü	330	Anahtar	46
Teknik servis	27	Telsiz cihazları	
Telefon	187, 245	Frekanslar	348
Arama sırasında fonksiyonların etkinleştirilmesi	249	Montaj ile ilgili hatırlatmalar	348
Bilgiler	246	Sinyal gücü (maksimum)	348
Bir mobil telefonun fonksiyonunun değiştirilmesi	247	Telsiz telefon	
Gelen ve giden arama ses seviyesi ...	248	bakınız Mobil telefon	
Görüşme sırasında gelen arama	249	Temizlik	
Hatırlatmalar	246	bakınız Bakım	
İki telefon kullanımı (fonksiyon)	247	TEMPMATIC (kumanda ünitesi)	103
İkinci mobil telefonun bağlanması (Secure Simple Pairing - Güvenli kolay eşleştirme)	246	TEMPOMAT	157
Kablosuz şarj edilmesi (mobil telefon)	85	Devreden çıkartılması	159
Kayıtların içe aktarılması	250	Devreye alınması	159
Kayıtların içe aktarılması (genel bakış)	250	Fonksiyon	157
Kullanım türleri	245	Hızın ayarlanması	159
Menü (araç bilgisayarı)	187	Hızın çağrılması	159
Mobil telefon ses tanınması	248	Hızın kaydedilmesi	159
Mobil telefonun ayrılması	247	Ön koşullar	159
Mobil telefonun bağlanması (Near Field Communication NFC - Yakın alan iletişimi)	248	Seçilmesi	159
Mobil telefonun bağlanması (Secure Simple Pairing - Güvenli kolay eşleştirme)	246	Sistem sınırları	157
Mobil telefonun bağlanması (şifre) ...	246	Tuşlar	159
Mobil telefonun değiştirilmesi	247	THERMOTRONIC (kumanda ünitesi) ...	104
Mobil telefonun değiştirilmesi (iki telefon kullanımı)	247	Tip etiketi	
Mobil telefonun değiştirilmesi (Near Field Communication NFC - Yakın alan iletişimi)	248	Araç	349
Mobil telefonun değiştirilmesi (Near Field Communication'ın (NFC - Yakın alan iletişimi) kullanılması)	248	Motor	349
Sesli komutlar (LINGUATRONIC)	194	Soğutucu madde	357
Telefon edilmesi	249	Top Tether	39
Telefon menüsü, genel bakış	245	Toplam hacim	349
Zil sesi seviyesi	248	Toplam katedilen yolun gösterilmesi (seyir menüsü)	185
Telefon edilmesi		Topuz başlığa uygulanan yük (maksimum)	358
bakınız Aramalar		Topuzlu çeki demiri	
Telefon kullanım türleri		Sökülmesi	179
Bluetooth® telefonlaşma	245	Takılması	178
		Trafik bilgileri	236
		Genel bakış	236
		Gösterimin açılması	238
		Live Traffic Information (canlı trafik bilgisi)	237
		Trafik haritasının gösterilmesi	237
		Trafik olaylarının gösterilmesi	238

Trafik haritası	
bakınız Harita	
Trafik işareti asistanı	170
Ayarlanması	171
Fonksiyon/Hatırlatmalar	170
Sistem sınırları	170
Trafik yayını anonsu	
Devreye alınması/Devreden çıkarılması	268
Trafik yayını ses artışı	
Ayarlanması	268
Tren ile taşıma	119
Tuşlar	
Direksiyon simidi	182
Tüketim göstergesi	
Çağrılması	220
Tüm tekerleklerden tahrik	
açma/kapatma	133
etkinleştirme	133
Hatırlatmalar	132
LOW Range	134

U

Uygunluk beyanı	
Elektromanyetik uyumluluk	25
Kriko	25
Radyo kontrollü araç bileşenleri	25
Uzaktan kumanda (park kaloriferi/havalandırması)	
Ayarlanması	110
Ekran göstergesi	110
Pilin değiştirilmesi	111
Uzman teknik servis	27
Uzun far	88
Açılması/kapatılması	88
Adaptif uzun far asistanı	89
Ampulün değiştirilmesi	93

Ü

Üçgen ikaz reflektörü	
çıkartılması	292
yerleştirilmesi	292
Üstyapı talimatları	23
Üstyapılar	23

V

Veri kaydı (araç)	28
Verilerin içe/dışa aktarılması	217
Fonksiyon/Hatırlatmalar	217
İçe/Dışa aktarılması	217

VİN (araç tanımlama numarası)	349
Koltuk	349
Ön cam	349
seçme	349
Tip etiketi	349
Vites aralığının sınırlanması	131
Vites değiştirme	
Vites değiştirme önerisi	128
Vites değiştirme önerisi	128
Vites kolu	128
Vites seçme kolu	
bakınız DIRECT SELECT vites seçme kolu	

W

Wi-Fi	
Hotspot'ın düzenlenmesi	216
WLAN	215
Ayarlanması	215
Genel bakış	215
İnternet bağlantısının düzenlenmesi	257

Y

Yağ	
bakınız Motor yağı	
Yağlama maddesi katkıları	
bakınız Katkı maddesi	
Yakıt	
Depo hacmi	352
Depo rezervi	352
Dizel	351
düşük dış hava sıcaklıkları	351
Filtredeki suyun tahliye edilmesi	284
Kalite (dizel)	351
Sorunlar	141
Yakıt dolumu	139
Yakıt dolumu	
AdBlue® dolum seviyesinin gösterilmesi	142
AdBlue® ilave edilmesi	143
AdBlue® menzilinün gösterilmesi	142
Araç yakıt dolumu	139
Yakıt istasyonu araması	
Otomatik aramanın açılması/kapatılması	230
Otomatik aramanın başlatılması	230
Yakıt tüketimi (araç bilgisayarı)	185
Yan cam	
Sisteme tanıtılması	61
Sorun	62

Yan camlar	60	Sabitleme halkasının takılması ve sökülmesi	273
Açılması	60	Yükleme alanı aydınlatması	
Açılması (tümü)	60	Hareket sensörü	92
Anahtar ile açılması	61	Yükleme alanı havalandırması	
Anahtar ile kapatılması	61	Ayarlanması	114
Kapatılması	60	Devreden çıkartılması	114
Kapatılması (tümü)	60	Yükleme talimatları	77, 270
Konfor açma fonksiyonu	61	Yüklerin bağlanması	77, 270
Konfor kapatma fonksiyonu	61	Yüksek basınçlı temizleme maki- nesi (Bakım)	286
Yan hava yastığı	35		
Yan işaret lambası (ampulün deęiş- tirilmesi)	96		
Yan rüzgar asistanı			
Fonksiyon/Hatırlatmalar	154		
Yangın söndürücü	292		
Yaz lastikleri	312		
Yazılım güncellemesi	218		
Bilgiler	218		
Önemli sistem güncellemeleri	219		
Yapılması	219		
Yetkili servis			
bakınız Uzman teknik servis			
Yıkama suyu			
bakınız Cam yıkama maddesi (hatırlatmalar)			
Yıkama tesisi (Bakım)	286		
Yokuşta kalkış yardımı	162		
Yol sayacı			
bakınız Günlük katedilen yol			
Yolcu emniyeti			
Araçta evcil hayvanlar varsa	44		
Yolcu emniyeti			
bakınız Emniyet kemeri			
bakınız Emniyet sistemi			
bakınız Hava yastığı			
Yorgunluk algılaması			
bakınız ATTENTION ASSIST (dikkat asistanı)			
Yorgunluk tespiti			
bakınız ATTENTION ASSIST (dikkat asistanı)			
Yurt dışı seyahati			
Hatırlatmalar	119		
Simetrik kısa far	87		
Yük dağılımı	271		
Yük emniyeti			
Bağlama noktaları	272		
Hatırlatmalar	271		

Z

Zaman

Manuel saat ayarı	214
Saat/Tarih formatının ayarlanması ...	214
Saatin ve tarihin otomatik olarak ayarlanması	214
Zaman diliminin ayarlanması	214

Künye

İnternet

Mercedes-Benz araçları ve Daimler AG ile ilgili daha fazla bilgi için şu web sitesine bakın:

<http://www.mercedes-benz.com>

<http://www.daimler.com>

Yazı işleri

Bu işletme talimatı ile ilgili herhangi bir sorunuz veya öneriniz varsa, aşağıdaki adresteki teknik yazı işleri ekibiyle iletişime geçebilirsiniz:

Daimler AG, HPC: CAC, Customer Service, 70546 Stuttgart, Almanya

©Daimler AG: Daimler AG tarafından yazılı izin almadan bu belgenin tamamen ya da kısmen çoğaltılması veya çevrilip çoğaltılması yasaktır.

Araç üreticisi

Daimler AG

Mercedesstraße 137

70327 Stuttgart

Almanya

İŞLETME TALİMATINIZ



Araçta dijital

Bu işletme talimatının içeriğini doğrudan aracınızın multimedya sisteminde keşfedin ("Araç" menü noktası). İster hızlı kılavuz ile başlayın, ister bilginizi yararlı ipuçlarıyla genişletin.



Aracınızdaki evrak çantası

Burada aracınızın kullanımı, servis hizmetleri ve garantisi ile ilgili tüm bilgileri basılı şekilde bulabilirsiniz.



İnternette dijital

İşletme talimatına Mercedes-Benz ana sayfasından ulaşabilirsiniz.



App ile dijital

Mercedes-Benz Guide uygulaması yaygın App Store'larda ücretsiz olarak bulunur.



Apple® iOS



Android™



9075840903Z117