



Sprinter

Istruzioni d'uso

Mercedes-Benz



Simboli

Le presenti Istruzioni d'uso contengono i seguenti simboli:

 **PERICOLO** Pericolo in caso di mancato rispetto delle avvertenze

Le avvertenze richiamano l'attenzione sui pericoli che possono mettere a repentaglio la salute o la vita proprie o quelle delle altre persone.

► Attenersi alle avvertenze riportate nelle presenti Istruzioni.

 **AVVERTENZA PER LA TUTELA AMBIENTALE** Danni ambientali dovuti al mancato rispetto delle avvertenze per la tutela ambientale

Le avvertenze per la tutela ambientale contengono informazioni sulla manipolazione e lo smaltimento di prodotti e sostanze in modo rispettoso per l'ambiente.

► Attenersi alle avvertenze per la tutela ambientale

 **AVVERTENZA** Danni materiali dovuti al mancato rispetto delle avvertenze relative a possibili danni

Le avvertenze relative a possibili danni richiamano l'attenzione alle situazioni di rischio che possono causare danni al veicolo.

► Attenersi alle avvertenze relative a possibili danni.

 Avvertenze utili o altre informazioni che possono essere d'aiuto.

► Operazione da eseguire

(→ pagina) Ulteriori informazioni su un argomento

Indicazione Indicazione sul display multifunzione/display multimediale



Livello superiore del menu che deve essere selezionato nel sistema multimediale



Corrispondenti sottomenu che devono essere selezionati nel sistema multimediale

* Contrassegna una causa

Benvenuti nel mondo Mercedes-Benz

Leggere attentamente le presenti Istruzioni d'uso e acquisire familiarità con il veicolo prima di mettersi in marcia. Per motivi di sicurezza e per garantire una maggiore durata del veicolo, osservare le indicazioni e le avvertenze contenute nelle presenti Istruzioni d'uso. La mancata osservanza di tali istruzioni può causare danni al veicolo, alle persone e all'ambiente.

La dotazione del veicolo o la denominazione dei prodotti possono variare a seconda:

- del modello
- dell'ordine
- della versione nazionale
- della disponibilità

Le immagini delle presenti Istruzioni d'uso rappresentano un veicolo con guida a sinistra. Nei veicoli con guida a destra la disposizione dei componenti del veicolo e degli elementi di comando varia di conseguenza.

La Mercedes-Benz adegua costantemente i propri veicoli al livello tecnico e scientifico più avanzato.

La Mercedes-Benz si riserva pertanto il diritto di apportare modifiche:

- alla forma
- all'equipaggiamento
- al contenuto tecnologico

Pertanto, in alcuni casi il veicolo può differire dalla descrizione.

Costituiscono parte integrante del veicolo:

- Istruzioni d'uso digitali
- Istruzioni d'uso in formato cartaceo
- Libretto Service
- Istruzioni d'uso supplementari a seconda dell'equipaggiamento

Conservare sempre questi documenti all'interno del veicolo. In caso di vendita del veicolo, consegnarli al nuovo proprietario.



Uno sguardo ai comandi	4
Plancia	4
Strumentazione	5
Gruppo comandi sul tetto	10
Unità di comandi sulla porta	14
Casi di emergenza e di panne	16

Avvertenze generali	18
Tutela ambientale	18
Ritiro di un veicolo da rottamare	18
Componenti originali Mercedes-Benz	18
Avvertenze sul montaggio delle sovrastrutture, di componenti applicati e sugli interventi di modifica	19
Istruzioni d'uso	20
Sicurezza di esercizio	20
Dichiarazioni di conformità	21
Presa di diagnosi	22
Avvertenza sulle modifiche alla potenza del motore	23
Officina qualificata	23
Registrazione del veicolo	23
Utilizzo del veicolo in conformità alle disposizioni di legge	23
Garanzia legale	24
Codice QR per scheda di soccorso	24
Memorizzazione dei dati	24
Diritto d'autore	26

Protezione degli occupanti	27
Sistema di ritenuta	27
Cinture di sicurezza	29
Airbag	31
Bambini a bordo	33
Avvertenze in caso di trasporto di animali domestici	42

Apertura e chiusura	43
Chiave	43
Porte	46
Porta scorrevole	48
Porta scorrevole a comando elettrico	49
Porte posteriori a battente	52
Porta scorrevole della paratia divisoria	54
Gradino di accesso elettrico	54
Sponde del cassone	56
Finestrini laterali	57
Protezione antifurto	60

Sedili e stivaggio	63
Posizione corretta del sedile lato guida	63

Sedili	63
Regolazione del volante	76
Possibilità di sistemazione del carico	76
Informazioni sul portabottiglie	80
Portabevande	80
Posacenere e accendisigari	81
Presa di corrente	82
Ricarica senza cavo del telefono cellulare e abbinamento con l'antenna esterna	84
Montaggio o smontaggio del tappetino	85

Luce e visibilità	86
Illuminazione esterna	86
Regolazione dell'illuminazione dell'abitacolo	90
Sostituzione delle lampadine	92
Tergicristallo	98
Specchi	100
Azionamento delle alette parasole	102

Climatizzazione	103
Panoramica dei sistemi di climatizzazione	103
Azionamento dei sistemi di climatizzazione	105
Azionamento delle bocchette di ventilazione	108
Riscaldamento supplementare	110
Azionamento della ventilazione del vano di carico	116

Marcia e parcheggio	117
Guida	117
Interruttore principale batteria	130
Cambio manuale	131
Cambio automatico	132
Trazione integrale	136
DSR (Downhill Speed Regulation)	138
Sistema elettronico di regolazione del livello	139
Rifornimento di carburante	142
Parcheggio	151
Sistemi di guida assistita e sistemi di controllo della dinamica di marcia	156
Modalità operativa	175
Esercizio con rimorchio	177

Display sulla plancia e computer di bordo	182
Panoramica del display sulla plancia	182
Panoramica tasti sul volante	183

Azionamento del computer di bordo	183
Panoramica delle indicazioni visualizzate sul display multifunzione	184
.....	185
Menu e sottomenu	185

Trasporto	189
Avvertenza sulle Direttive per la sistemazione del carico sui veicoli	189
Ripartizione del carico	190
Fissaggio del carico	190
Sistemi di trasporto	193
Sistema di supporto interno per il tetto ...	194
Caricamento del passaruota	196

Manutenzione e cura	197
Indicatore degli intervalli di manutenzione ASSYST PLUS	197
Vano motore	197
Pulizia e cura del veicolo	205

Soccorso stradale	212
Caso di emergenza	212
Mercedes PRO connect	213
Tipologia di dati trasmessi durante la chiamata del servizio assistenza	214
Mercedes PRO	215
Sistema di chiamata di emergenza Mercedes-Benz	215
Pneumatico danneggiato	217
Batteria	217
Avviamento mediante traino e traino del veicolo	226
Fusibili	231
Attrezzi di bordo	232
Cric idraulico	233

Cerchi e pneumatici	235
Rumorosità e comportamento di marcia inconsueto	235
Controllo periodico dei cerchi e dei pneumatici	235
Informazioni relative alla guida con pneumatici estivi	235
Informazioni sui pneumatici M + S	236
Avvertenze sulle catene da neve	236
Pressione pneumatici	237
Sostituzione della ruota	254
Ruota di scorta	264

Dati tecnici	270
Informazioni relative ai dati tecnici	270
Elettronica del veicolo	270
Targhetta di identificazione del veicolo, numero di identificazione del veicolo (VIN) e numero del motore	271
Materiali di consumo e quantità di rifornimento	272
Dati del veicolo	279
Dispositivo di traino	279
Punti di fissaggio e sistemi di trasporto ..	280

Messaggi sul display e spie di avvertimento e di controllo	283
Messaggi sul display	283
Spie di controllo e di avvertimento	312

Indice analitico	323
-------------------------------	------------

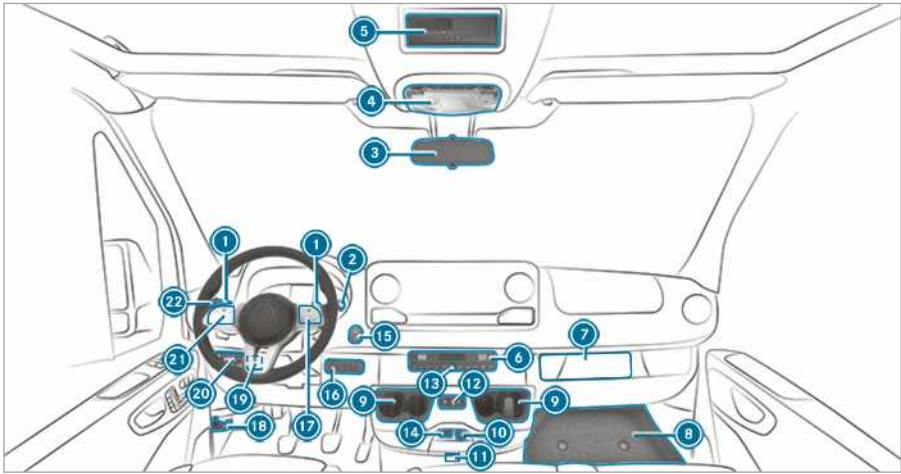

① Paddle del cambio al volante	→ 134	Attivazione/disattivazione del DSR	→ 138
② Leva DIRECT SELECT	→ 132	Sollevamento/abbassamento del livello del veicolo	→ 140
③ Retrovisore interno	→ 101	Attivazione/disattivazione della presa di potenza	→ 175
④ Gruppo comandi sul tetto	→ 90	Attivazione/disattivazione della regolazione del regime di lavoro (ADR)	→ 176
⑤ Vano DIN, ad esempio per alloggiare un tachigrafo o il timer per il riscaldamento autonomo		Attivazione/disattivazione della ventilazione del vano di carico	→ 116
⑥ Sistema di climatizzazione	→ 103	①⑦ Tasti sul volante	→ 183
⑦ Sede del tachigrafo		①⑧ Apertura del cofano motore	→ 197
⑧ Copertura del vano portaoggetti	→ 233	①⑨ Pannello interruttori sinistro	
⑨ Portabevande	→ 80	Regolazione del regime di lavoro (ADR)	→ 177
⑩ Presa di corrente a 12 V	→ 82	②⑩ Interruttore luci	
⑪ Veicoli con KEYLESS START: posizione della chiave		Elemento di regolazione dell'assetto fari	→ 87
⑫ Apertura e chiusura della porta scorrevole a comando elettrico	→ 49	②⑪ Tasti sul volante	→ 183
⑬ Attivazione/disattivazione del lampeggio di emergenza	→ 88	②⑫ Devioguida	
⑭ Porta USB	→ 78	Lampeggio	→ 88
⑮ Tasto start/stop	→ 118	Luci abbaglianti	→ 88
⑯ Pannello interruttori destro		Tergicristallo	→ 98
Inserimento/disinserimento della trazione integrale	→ 137	Tergilunotto	→ 98
Attivazione/disattivazione del LOW RANGE	→ 137		

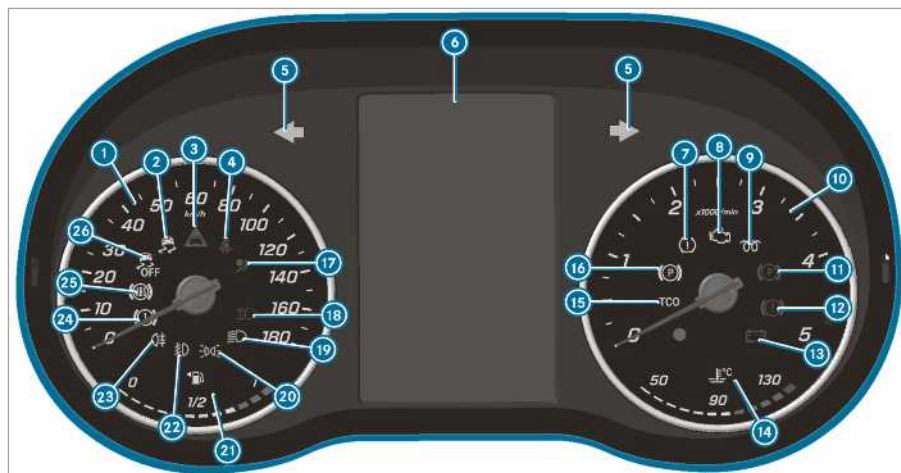

Display sulla plancia (display a colori)

1	Tachimetro	→ 182
2	ESP®	→ 313
3	Avvertimento della distanza	→ 318
4	Cintura di sicurezza non allacciata	→ 318
5	Luca lampeggiante	→ 88
6	Display multifunzione	→ 313
7	Spia di avvertimento perdita di pressione dei pneumatici	→ 313
8	Diagnosi del motore	→ 320
9	Preriscaldamento e anomalia del sistema di preincandescenza	→ 320
10	Contagiri	→ 182
11	Freno di stazionamento azionato (colore rosso)	→ 313, 313
12	Freni (colore rosso)	→ 313
13	Guasto elettrico	→ 320
14	Indicazione della temperatura del liquido di raffreddamento e del liquido di raffreddamento troppo caldo	→ 320



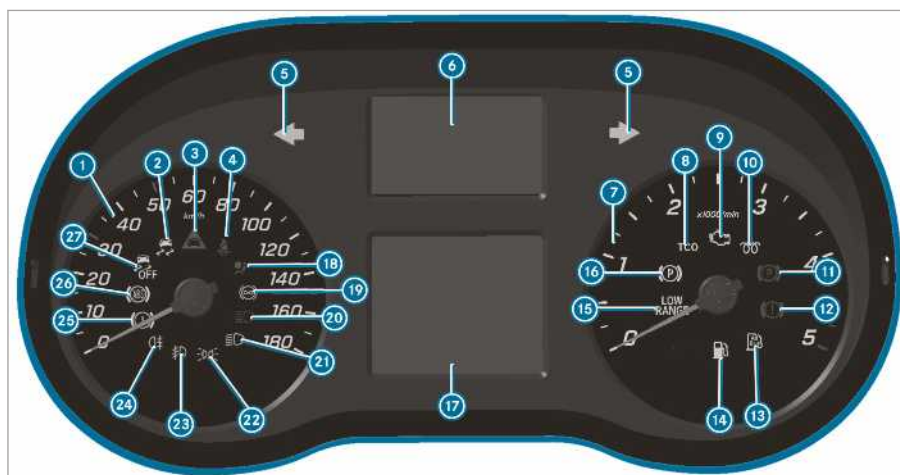



15	Tachigrafo (vedi le Istruzioni d'uso separate)	→ 313
16	Freno di stazionamento elettrico (colore giallo)	→ 313
17	Sistema di ritenuta	→ 27
18	Luci abbaglianti	→ 88
19	Luci anabbaglianti	→ 86
20	Luci di posizione	→ 86
21	Indicazione del livello di carburante e della riserva di carburante con indicatore della posizione del tappo del serbatoio	→ 320
22	Luci fendinebbia	→ 87
23	Luci retronebbia	→ 87
24	Freni (colore giallo)	→ 313
25	Anomalia nell'ABS	→ 313
26	ESP® disattivato	→ 313



Display sulla plancia (display in bianco e nero) con tasti sul volante

①	Tachimetro	→ 182
②	ESP®	→ 313
③	Avvertimento della distanza	→ 318
④	Cintura di sicurezza non allacciata	→ 318
⑤	Luca lampeggiante	→ 88
⑥	Indicazione delle spie di controllo e di avvertimento	
	Almeno una delle porte non è stata chiusa correttamente	
	Riduzione della pressione pneumatici	→ 313
	Anomalia nel servosterzo	→ 319
	Guasto elettrico	→ 320
	Sistema di chiamata di emergenza SOS (sistema di chiamata di emergenza Mercedes-Benz)	
	Sistema di assistenza alla frenata attivo disattivato	→ 161
	ATTENTION ASSIST disattivato	→ 170
	Sistema antisbandamento non attivo	→ 175

	Sistema di assistenza abbaglianti	→ 89
	(colore bianco) sistema anti-sbandamento attivo e operativo /	→ 175
	(colore rosso) sistema anti-sbandamento operativo	
⑦	Contagiri	
⑧	Tachigrafo (vedi le Istruzioni d'uso separate)	
⑨	Diagnosi del motore	→ 320
⑩	Preriscaldamento e anomalia del sistema di preincandescenza	
⑪	Freno di stazionamento azionato (colore rosso)	→ 313, 313
⑫	Freni (colore rosso)	→ 313
⑬	Riserva di AdBlue ridotta	→ 145
⑭	Riserva carburante	→ 320
⑮	LOW RANGE attivo	→ 137
⑯	Freno di stazionamento elettrico (colore giallo)	→ 313
⑰	Display multifunzione	→ 313
⑱	Sistema di ritenuta	→ 27
⑲	Retarder (vedi le Istruzioni d'uso separate)	
⑳	Luci abbaglianti	→ 88



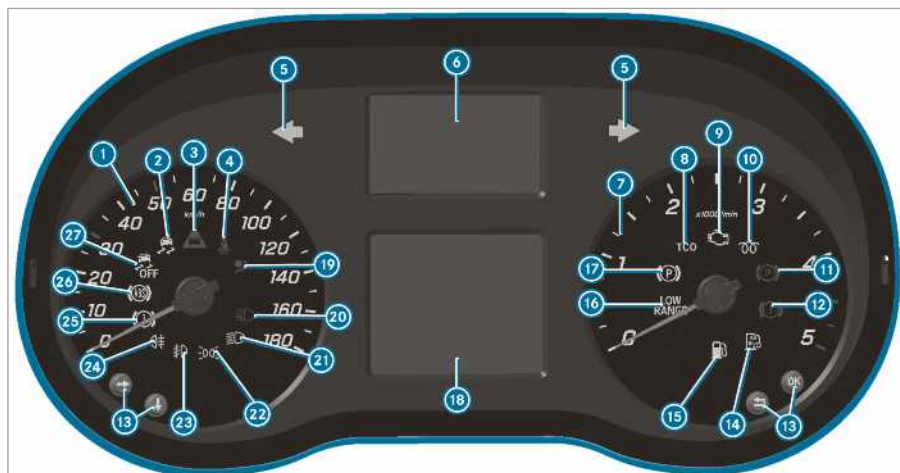





	Luci anabbaglianti	→	86		Luci retronebbia	→	87
	Luci di posizione	→	86		Freni (colore giallo)	→	313
	Luci fendinebbia	→	87		Anomalia nell'ABS	→	313
					ESP® disattivato	→	313



Display sulla plancia (display in bianco e nero) senza tasti sul volante

- ① Tachimetro → 182
- ② ESP® → 313
- ③ Avvertimento della distanza → 318
- ④ Cintura di sicurezza non allacciata → 318
- ⑤ Luce lampeggiante → 88
- ⑥ Indicazione delle spie di controllo e di avvertimento
 - Almeno una delle porte non è stata chiusa correttamente
 - Spia di avvertimento perdita di pressione dei pneumatici → 313
 - Anomalia nel servosterzo → 319
 - Guasto elettrico → 320
 - Sistema di chiamata di emergenza SOS (sistema di chiamata di emergenza Mercedes-Benz)
 - Sistema di assistenza alla frenata attivo disattivato → 161
 - ATTENTION ASSIST disattivato → 170
 - Sistema antisbandamento non attivo → 175

- Sistema di assistenza abbaglianti → 89
- (colore bianco) sistema anti-sbandamento attivo e operativo / (colore rosso) sistema anti-sbandamento operativo → 175
- Retarder (vedi le Istruzioni d'uso separate)
- ⑦ Contagiri
- ⑧ Tachigrafo (vedi le Istruzioni d'uso separate)
- ⑨ Diagnosi del motore → 320
- ⑩ Preriscaldamento e anomalia del sistema di preincandescenza
- ⑪ Freno di stazionamento azionato (colore rosso) → 313, 313
- ⑫ Freni (colore rosso) → 313
- ⑬ Tasti per l'azionamento del computer di bordo → 183
- ⑭ Riserva di AdBlue ridotta → 145
- ⑮ Riserva carburante → 320
- ⑯ LOW RANGE LOW RANGE attivo → 137
- ⑰ Freno di stazionamento elettrico (colore giallo) → 313
- ⑱ Display multifunzione → 313

	Sistema di ritenuta	→	27		Luci retronebbia	→	87
	Luci abbaglianti	→	88		Freni (colore giallo)	→	313
	Luci anabbaglianti	→	86		Anomalia nell'ABS	→	313
	Luci di posizione	→	86		ESP® disattivato	→	313
	Luci fendinebbia	→	87				

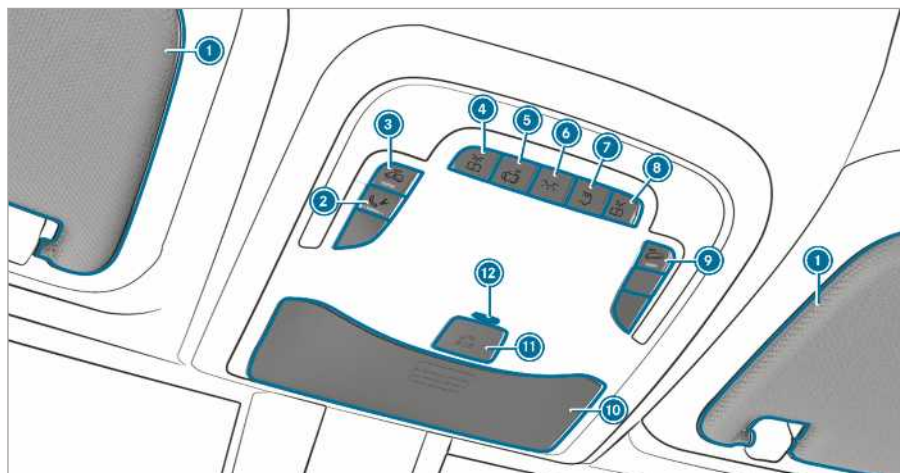



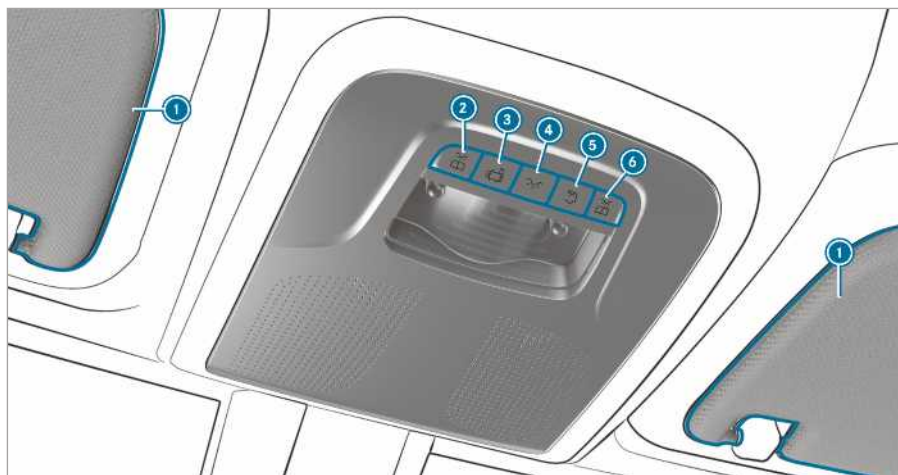

Versione 1 del gruppo comandi sul tetto

① Alette parasole	→ 102	⑦ Attivazione/disattivazione dell'illuminazione nel vano posteriore dell'abitacolo
② Tasto per la chiamata del soccorso stradale (Mercedes PRO connect)		⑧ Accensione/spegnimento della luce di lettura, lato destro
③ Attivazione/disattivazione della protezione volumetrica dell'abitacolo	→ 62	⑨ Attivazione/disattivazione della protezione antirimozione
oppure attivazione/disattivazione dell'illuminazione interna dell'auto-bus		⑩ Vano portaocchiali
④ Accensione/spegnimento della luce di lettura, lato sinistro		⑪ Sistema di chiamata di emergenza SOS (sistema di chiamata di emergenza Mercedes-Benz)
⑤ Attivazione/disattivazione del funzionamento automatico delle luci		⑫ Spia di controllo EDW o spia di controllo a LED batteria ausiliaria sistema di chiamata di emergenza (solo per la Russia)
⑥ Attivazione/disattivazione dell'illuminazione nel vano anteriore dell'abitacolo		



Versione 2 del gruppo comandi sul tetto

- | | |
|--|--|
| <p>① Alette parasole → 102</p> <hr/> <p>②  Accensione/spengimento della luce di lettura, lato sinistro</p> <hr/> <p>③  Attivazione/disattivazione del funzionamento automatico delle luci</p> <hr/> <p>④  Attivazione/disattivazione dell'illuminazione nel vano anteriore dell'abitacolo</p> | <p>⑤  Attivazione/disattivazione dell'illuminazione nel vano posteriore dell'abitacolo</p> <hr/> <p>⑥  Accensione/spengimento della luce di lettura, lato destro</p> |
|--|--|

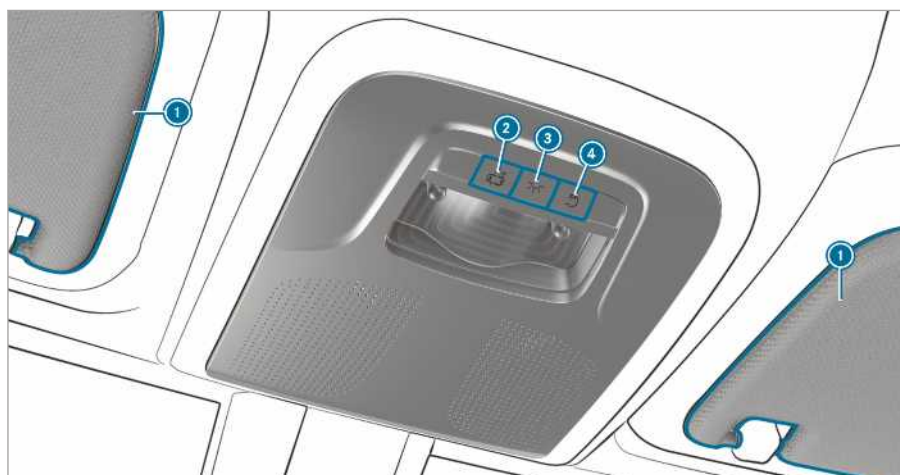

Versione 3 del gruppo comandi sul tetto

- ① Alette parasole → 102

- ②  Attivazione/disattivazione del funzionamento automatico delle luci

- ③  Attivazione/disattivazione dell'illuminazione nel vano anteriore dell'abitacolo → 62

- ④  Attivazione/disattivazione dell'illuminazione nel vano posteriore dell'abitacolo

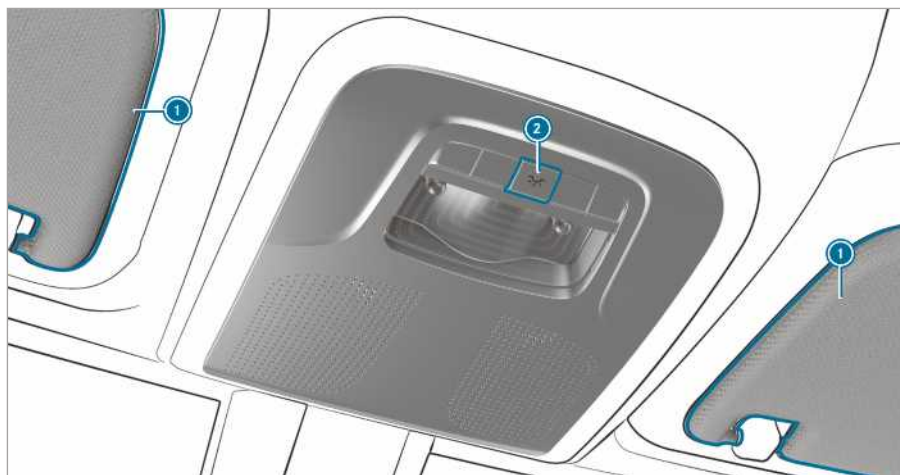

Versione 4 del gruppo comandi sul tetto

① Alette parasole → 102

② Attivazione o disattivazione dell'illuminazione dell'abitacolo

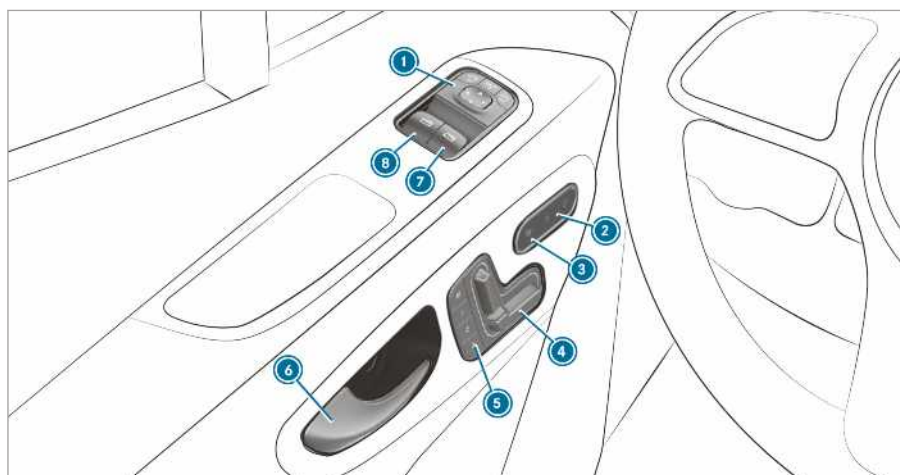

Unità di comandi sulla porta veicoli con sedili a regolazione elettrica

① Regolazione dei retrovisori esterni	→ 100	⑤ Attivazione della funzione Memory	→ 69
② Attivazione/disattivazione della chiusura centralizzata	→ 47	⑥ Apertura della porta	→ 47
③ Attivazione/disattivazione del riscaldamento del sedile	→ 75	⑦ Abbassamento e sollevamento dei finestrini lato destro	→ 57
④ Regolazione elettrica dei sedili anteriori	→ 67	⑧ Abbassamento e sollevamento dei finestrini lato sinistro	→ 57

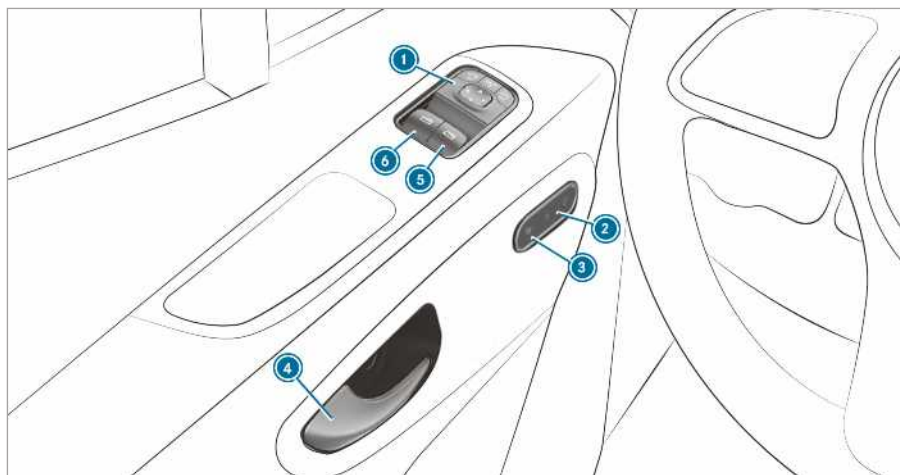

Gruppo comandi sulla porta veicoli senza sedili a regolazione elettrica

➊ Regolazione dei retrovisori esterni	→ 100	➋ Apertura della porta	→ 47
➌ Attivazione/disattivazione della chiusura centralizzata	→ 47	➍ Abbassamento e sollevamento dei finestrini lato destro	→ 57
➎ Attivazione/disattivazione del riscaldamento del sedile	→ 75	➏ Abbassamento e sollevamento dei finestrini lato sinistro	→ 57

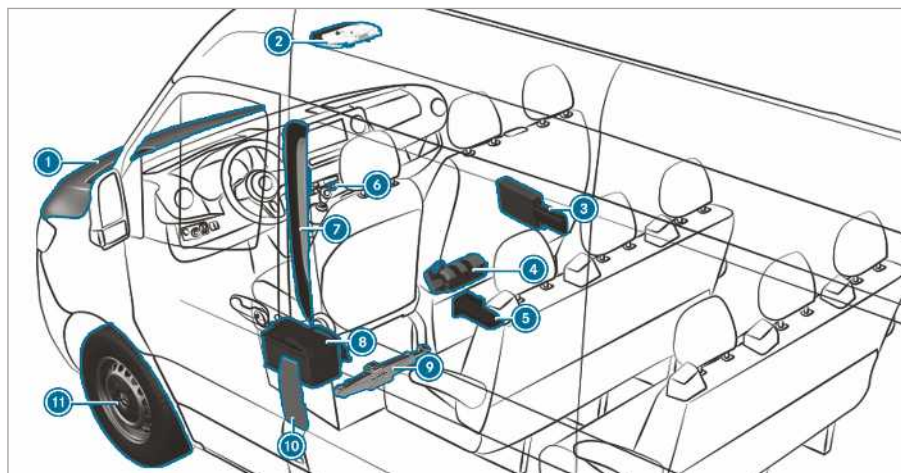

①	Controllo e rabbocco dei materiali di consumo	→ 272	⑦	Codice QR per identificare la scheda di soccorso	→ 24
	Avviamento di emergenza	→ 219	⑧	Scollamento della batteria di avviamento	→ 221
②	Tasti per il sistema di chiamata di emergenza SOS e la chiamata del soccorso stradale	→ 216	⑨	Veicoli a trazione anteriore: cric meccanico e attrezzi per la sostituzione della ruota	→ 256
③	Triangolo di emergenza	→ 212	⑩	Sportello del serbatoio con adesivi di avvertimento per la pressione pneumatici, il tipo di carburante e i codici QR per identificare la scheda di soccorso	→ 142
	Giubbotto ad alta visibilità	→ 212	⑪	Pneumatico danneggiato	→ 217
	Borsa di pronto soccorso	→ 212			
④	Estintore	→ 212			
⑤	Veicoli a trazione posteriore: cric idraulico e attrezzi per la sostituzione della ruota	→ 233			
⑥	Impianto lampeggiatori di emergenza	→ 88			



⑫ Veicoli a trazione posteriore: cuneo di arresto

⑬ Ruota di scorta (esempio)

→ 264

Tutela ambientale

 **AVVERTENZA PER LA TUTELA AMBIENTALE** Danni ambientali dovuti alle condizioni di esercizio e allo stile di guida personale

Le emissioni di sostanze nocive del veicolo dipendono direttamente dal consumo di carburante.

Utilizzando il veicolo in modo rispettoso per l'ambiente è possibile contribuire alla tutela ambientale. Si raccomanda pertanto di rispettare le seguenti raccomandazioni sulle condizioni di esercizio e sullo stile di guida personale.

Condizioni di esercizio:

- ▶ Verificare sempre che la pressione pneumatici sia corretta.
- ▶ Non trasportare carichi inutili (ad esempio un portabagagli sul tetto che non deve essere più utilizzato).
- ▶ Rispettare gli intervalli tra le scadenze di manutenzione.
Un veicolo sottoposto a manutenzione periodica consente di ridurre l'impatto ambientale.
- ▶ Far sempre eseguire gli interventi di manutenzione nelle officine qualificate.

Stile di guida personale:

- ▶ Non accelerare in fase di avviamento.
- ▶ Non lasciare acceso il motore a veicolo fermo.
- ▶ Guidare con prudenza e mantenere una distanza sufficiente dagli altri veicoli.
- ▶ Evitare accelerazioni e frenate forti e frequenti.
- ▶ Effettuare i cambi marcia per tempo e utilizzare le marce solo per i $\frac{2}{3}$.
- ▶ In caso di tempi di attesa determinati dalle condizioni del traffico spegnere il motore, ad esempio utilizzando la funzione ECO start/stop.
- ▶ Osservare uno stile di guida improntato al risparmio di carburante.

Ritiro di un veicolo da rottamare

Solo per i Paesi UE:

La Mercedes-Benz effettua il ritiro del Suo veicolo fuori uso per la rottamazione conforme alle norme di tutela ambientale secondo la direttiva dell'Unione Europea (UE) sui veicoli fuori uso.

Per il ritiro del Suo veicolo fuori uso è a disposizione una rete di punti di raccolta e centri di demolizione. In questi punti è possibile depositare il veicolo gratuitamente. La consegna del veicolo presso tali punti rappresenta un importante contributo per completare il circuito di riciclaggio e per ridurre il consumo delle risorse.

Ulteriori informazioni sul riciclaggio dei veicoli da rottamare, sullo smaltimento e sulle condizioni per la riconsegna dei veicoli presso appositi centri sono disponibili sul sito Mercedes-Benz del proprio Paese.

Componenti originali Mercedes-Benz

 **AVVERTENZA PER LA TUTELA AMBIENTALE** Danni ambientali a causa del mancato utilizzo di gruppi costruttivi di rotazione

La Daimler AG offre gruppi e componenti di rotazione riciclati della stessa qualità dei ricambi nuovi. A tale riguardo si applica lo stesso diritto alla garanzia legale dei ricambi nuovi.

- ▶ Utilizzare i gruppi e componenti di rotazione riciclati della Daimler AG.

 **AVVERTENZA** Compromissione della funzionalità dei sistemi di ritenuta a seguito dell'installazione di accessori, interventi di riparazione o di saldatura

Nelle seguenti zone del veicolo possono essere integrati airbag, pretensionatori o centraline di comando e sensori per i sistemi di ritenuta:

- Telaio della porta
- Telaio del tetto
- Porte
- Montanti delle porte
- Sottoporte
- Sedili

- Plancia
 - Strumentazione
 - Consolle centrale
- ▶ In tali zone non installare accessori, ad esempio sistemi audio.
 - ▶ Non eseguire riparazioni o interventi di saldatura.
 - ▶ Far eseguire il montaggio a posteriori di accessori in un'officina qualificata.

Se si utilizzano componenti, pneumatici e cerchi nonché accessori rilevanti per la sicurezza non approvati dalla Mercedes-Benz, la sicurezza di esercizio del veicolo può risultare compromessa. I sistemi rilevanti per la sicurezza, ad esempio l'impianto frenante, possono presentare anomalie di funzionamento. Utilizzare esclusivamente componenti originali Mercedes-Benz o di qualità identica. Utilizzare solo pneumatici e cerchi o accessori approvati per il proprio tipo di veicolo.

I ricambi originali, i componenti e gli accessori espressamente approvati per il tipo di veicolo acquistato sono sottoposti dalla Mercedes-Benz a particolari controlli che ne accertano l'affidabilità, la sicurezza e l'idoneità. Nonostante una continua attenzione nei confronti del mercato la Mercedes-Benz non è in grado di valutare e garantire tali caratteristiche per altri prodotti. Anche nel caso in cui tali componenti siano stati collaudati ad opera di un centro di esame tecnico o in presenza di una autorizzazione da parte delle autorità competenti, la Mercedes-Benz declina ogni responsabilità relativamente all'impiego di altri prodotti sui veicoli della Casa.

Determinati componenti sono approvati per il montaggio e lo smontaggio solo se conformi alle norme di legge in vigore. Tutti i componenti originali Mercedes-Benz soddisfano il requisito per l'omologazione. L'uso di componenti non approvati può causare l'annullamento del permesso di circolazione.

Ciò vale qualora:

- vengano alterate le caratteristiche specifiche del modello di veicolo risultanti dal permesso di circolazione
- possano prodursi pericoli per gli utenti della strada
- vengano peggiorati la qualità dei gas di scappo e i parametri di rumorosità

Per l'ordinazione dei componenti originali Mercedes-Benz indicare sempre il numero di identificazione del veicolo (VIN) (→ pagina 271).

Avvertenze sul montaggio delle sovrastrutture, di componenti applicati e sugli interventi di modifica

Per motivi di sicurezza, far realizzare e montare gli allestimenti secondo le direttive per il montaggio di allestimenti valide approvate dalla Mercedes-Benz. Queste direttive garantiscono che l'autotelaio e la sovrastruttura costituiscano una solida unità costruttiva e che venga raggiunta la massima sicurezza di esercizio e di marcia.

Il costruttore del veicolo e l'allestitore devono assicurare in ogni caso che i prodotti da essi realizzati vengano messi in circolazione esclusivamente in condizioni di sicurezza e che non possa sussistere alcun pericolo per le persone. In caso contrario ne derivano conseguenze dal punto di vista civile, penale e del diritto pubblico. Ogni costruttore è responsabile per il prodotto da esso realizzato. Il costruttore dei componenti applicati, delle sovrastrutture e l'esecutore degli interventi di modifica deve garantire il rispetto della direttiva 2001/95/CE sulla sicurezza generale del prodotto.

Per motivi di sicurezza la Mercedes-Benz raccomanda quanto segue:

- non apportare ulteriori modifiche al veicolo
- richiedere l'approvazione della Mercedes-Benz in caso di divergenze rispetto alle direttive per il montaggio di allestimenti approvate.

Le omologazioni effettuate presso organi di controllo ufficiali o le autorizzazioni rilasciate dalle autorità competenti non escludono eventuali rischi per la sicurezza.

Prestare attenzione alle informazioni relative ai componenti originali Mercedes-Benz (→ pagina 18).

Le Direttive per il montaggio di allestimenti sono reperibili al sito Internet https://bb-portal.mercedes-benz.com/portal/kat_iv.html?&L.

Qui sono riportate anche informazioni sullo schema dei pin e sulla sostituzione dei fusibili.

 Ulteriori informazioni sono reperibili presso qualsiasi officina qualificata.

⚠ AVVERTENZA Pericolo di incidenti e di lesioni in caso di interventi di modifica o di modifiche del veicolo eseguite da personale non qualificato

L'esecuzione di modifiche o di interventi sul veicolo può compromettere il funzionamento dei sistemi e dei componenti.

In tal caso essi possono non funzionare più come previsto e/o possono compromettere la sicurezza di esercizio del veicolo.

► Far sempre eseguire gli interventi di modifica sul veicolo presso un'officina qualificata.

Non è consentito apportare al veicolo nemmeno modifiche apparentemente di minima entità, ad esempio il montaggio della mascherina del radiatore durante la stagione invernale. Non coprire il radiatore del motore. Evitare anche l'utilizzo di tappetini termici, rivestimenti antinsetti o sistemi di copertura analoghi.

In caso contrario i valori del sistema di diagnosi risulterebbero falsati. In alcuni Paesi è prescritta per legge la registrazione dei dati della diagnosi del motore, che deve essere corretta e documentabile in qualsiasi momento.

L'equipaggiamento di fabbrica comprendente il pianale del vano di carico in legno o in materiale sintetico è parte integrante della struttura del veicolo. La rimozione del pianale del vano di carico può comportare il danneggiamento della carrozzeria. In tal caso il fissaggio del carico risulta compromesso ed il carico massimo cui i punti di fissaggio possono essere sottoposti non è più garantito. Si raccomanda pertanto di non rimuovere il pianale del vano di carico.

Istruzioni d'uso

Le presenti Istruzioni d'uso descrivono tutti i modelli e gli equipaggiamenti di serie e a richiesta del veicolo disponibili al momento della chiusura redazionale delle stesse. Sono possibili differenze in funzione dei Paesi di destinazione del veicolo. Tenere presente che il veicolo potrebbe non essere dotato di tutte le funzioni descritte. Questo riguarda anche i sistemi e le funzioni rilevanti per la sicurezza. Per tale motivo l'equipaggiamento del veicolo può discostarsi da alcune descrizioni e illustrazioni.

Nei documenti originali del contratto d'acquisto del veicolo sono elencati tutti i sistemi presenti all'interno del veicolo.

Per domande relative all'equipaggiamento e alle modalità di azionamento rivolgersi a un Punto di assistenza Mercedes-Benz.

Le Istruzioni d'uso e il Libretto Service sono documenti importanti e devono essere conservati all'interno del veicolo.

Sicurezza di esercizio

⚠ AVVERTENZA Pericolo di incidenti provocato da anomalie di funzionamento o guasti a sistemi

La mancata esecuzione degli interventi di assistenza/di manutenzione previsti o delle riparazioni necessarie può causare anomalie di funzionamento o guasti a sistemi.

► Far sempre eseguire gli interventi assistenza/di manutenzione prescritti nonché le riparazioni necessarie in un'officina qualificata.

⚠ AVVERTENZA Pericolo di incidenti e di lesioni in caso di interventi sui componenti elettronici eseguiti da personale non qualificato

Le modifiche apportate ai componenti elettronici, al relativo software e al cablaggio possono comprometterne il funzionamento e/o possono compromettere il funzionamento degli altri componenti collegati in rete. In particolare le anomalie possono estendersi anche ai sistemi rilevanti per la sicurezza.

In tal caso essi possono non funzionare più come previsto e/o possono compromettere la sicurezza di esercizio del veicolo.

► Non effettuare alcun intervento sul cablaggio e sui componenti elettronici o sul relativo software.

► Far eseguire sempre gli interventi sulle apparecchiature elettriche o elettroniche in un'officina qualificata.

L'esecuzione di modifiche in proprio ai componenti elettronici del veicolo fa decadere il permesso di circolazione del veicolo.

⚠ AVVERTENZA Pericolo di incendio causato da materiali infiammabili a contatto con i componenti caldi dell'impianto di scarico

Il contatto di materiali infiammabili, ad esempio foglie, erba o rami, con i componenti caldi dell'impianto di scarico può causarne l'incendio.

- ▶ In caso di marcia su strade non asfaltate o fuoristrada, controllare regolarmente la parte inferiore del veicolo.
- ▶ In particolare, rimuovere parti di piante eventualmente incastrate o altri materiali infiammabili.
- ▶ In caso di danni rivolgersi immediatamente ad un'officina qualificata.

! AVVERTENZA Danni al veicolo

In particolare nei seguenti casi il veicolo può venire danneggiato:

- Il veicolo si trova ad esempio su un bordo del marciapiede di notevole altezza o su vie non asfaltate.
- Il veicolo affronta a velocità eccessiva un ostacolo, ad esempio un cordolo, un dissuasore di velocità o una buca.
- Un oggetto pesante urta contro il sottoscocca o contro i componenti del telaio.

In queste situazioni e in casi analoghi la carrozzeria, il sottoscocca, i componenti del telaio, le ruote e i pneumatici possono venire danneggiati anche in modo non visibile. I componenti che in tali circostanze subiscono dei danni possono subire avarie inattese o, in caso di incidente, possono non essere più in grado di assorbire come previsto le sollecitazioni conseguenti.

Se il rivestimento sottoscocca viene danneggiato, è possibile che materiali infiammabili, come ad esempio foglie, erba o rami, rimangano incastrati tra il sottoscocca e il relativo rivestimento. Il contatto di tali materiali con i componenti caldi dell'impianto di scarico può provocarne l'incendio.

- ▶ Far controllare e riparare immediatamente il veicolo presso un'officina qualificata.

Oppure

- ▶ Se proseguendo la marcia si riscontra che la sicurezza di guida risulta compro-

nessa, arrestare il veicolo nel rispetto delle norme sulla circolazione stradale e rivolgersi immediatamente ad un'officina qualificata.

Dichiarazioni di conformità

Compatibilità elettromagnetica

La compatibilità elettromagnetica dei componenti del veicolo è stata testata e documentata in conformità con il Regolamento UN-R 10 nella versione attualmente in vigore.

Componenti radio del veicolo

La seguente avvertenza è valida per tutti i componenti radio del veicolo e per i sistemi di informazione e gli apparecchi di comunicazione integrati all'interno del veicolo:

I componenti radio di questo veicolo sono conformi ai requisiti fondamentali e alle restanti disposizioni in vigore della Direttiva 2014/53/UE. Ulteriori informazioni sono reperibili presso un qualsiasi Punto di assistenza Mercedes-Benz.

Cric

Dichiarazione di conformità del cric idraulico

Copia e traduzione della dichiarazione di conformità originale:

Dichiarazione di conformità CE 2006/42/CE

La WEBER-HYDRAULIK GMBH, Heilbronner Str. 30, 74363 Güglingen, dichiara che il prodotto "Sollevatore idraulico Weber", modelli:

A AD ADX AH AHX AL AT ATD ATDX ATG ATN ATGX ATPX ATQ AX

Capacità di carico: 2.000 - 100.000 kg

N. di serie: a partire dall'anno di fabbricazione 01/2010

soddisfa i requisiti di sicurezza e di incolumità fondamentali previsti dalla Direttiva Macchine CE.

La presente Dichiarazione di conformità CE risulta invalidata in caso di:

- modifiche e riparazioni effettuate da personale non specializzato
- utilizzo dei prodotti non conforme ai casi indicati nelle Istruzioni d'uso
- mancata esecuzione dei controlli periodici previsti.

Direttive CE in materia: Direttiva Macchine
2006/42/CE

Norme applicate: ISO 11530

Certificazione qualità: DIN EN ISO 9001:2000

Güglingen, 01/07/2013

Firma

Direzione, WEBER-HYDRAULIK GmbH

Responsabile documentazione tecnica, WEBER-
HYDRAULIK GMBH

Heilbronner Straße 30, 74363 Güglingen

Dichiarazione di conformità del cric meccanico

Copia e traduzione della dichiarazione di conformità originale:

Dichiarazione di conformità CE

1.

Il sottoscrittore, in qualità di rappresentante

Costruttore:

BRANO a.s.

74741 Hradec nad Moravicí, Opavská 1000,

Repubblica Ceca

N. id: 64-387-5933

P. IVA: CZ64-387-5933

dichiara sotto la propria esclusiva responsabilità che il prodotto:

2. a)

Denominazione:

Cric

Modello, codice:

A 910 580 00 00

Anno di fabbricazione: 2017

soddisfa tutte le disposizioni attinenti

Direttiva n. 2006/42/CE

b)

Descrizione e finalità di utilizzo:

Il cric è destinato esclusivamente al sollevamento del veicolo indicato in conformità con le istruzioni di impiego riportate sulla targhetta del cric.

La documentazione tecnica del prodotto è disponibile nello stabilimento di produzione. Responsabile della realizzazione della documentazione tecnica: direttore del reparto tecnico Brano a.s.

3.

Hradec nad Moravicí

Località

4.

12/07/2017

Data

Firma

Director of Quality

Presenza di diagnosi

La presa di diagnosi serve al collegamento di apparecchi di diagnosi nelle officine qualificate.

⚠ AVVERTENZA Pericolo di incidenti causati dal collegamento di apparecchi alla presa di diagnosi

Il collegamento di apparecchi a una presa di diagnosi del veicolo può causare anomalie di funzionamento dei sistemi del veicolo.

La sicurezza di esercizio del veicolo può risultare pertanto compromessa.

► Collegare alla presa di diagnosi del veicolo solo apparecchi approvati dalla Mercedes-Benz per il tipo di veicolo acquistato.

⚠ AVVERTENZA Pericolo di incidenti provocati da oggetti presenti nel vano piedi del conducente

Gli oggetti che si trovano nel vano piedi del conducente possono limitare la corsa del pedale o bloccare il pedale premuto.

Ciò compromette la sicurezza di esercizio e di circolazione del veicolo.

► Riporre in modo sicuro tutti gli oggetti che si trovano a bordo del veicolo affinché non possano raggiungere il vano piedi del conducente.

► Montare i tappetini verificando sempre che siano adeguatamente fissati e seguendo le indicazioni al fine di garantire in ogni caso la presenza di uno spazio libero sufficiente per l'azionamento dei pedali.

► Non utilizzare tappetini privi di sistema di fissaggio e non sovrapporre più tappetini.

! **AVVERTENZA** Scarica della batteria a seguito dell'utilizzo di apparecchi collegati alla presa di diagnosi

L'uso degli apparecchi collegati alla presa di diagnosi esercita un carico sulla batteria.

- ▶ Controllare il livello di carica della batteria.
- ▶ In caso di basso livello di carica, caricare la batteria, ad esempio guidando il veicolo per un tratto più lungo.

Il collegamento di apparecchi alla presa di diagnosi può causare ad esempio il ripristino delle informazioni relative al monitoraggio dei gas di scarico. È quindi possibile che il veicolo non soddisfi i requisiti per il controllo dei gas di scarico alla successiva revisione.

Avvertenza sulle modifiche alla potenza del motore

Gli aumenti della potenza possono:

- modificare i valori di emissione
- causare anomalie di funzionamento
- causare danni indiretti

La sicurezza di funzionamento del motore non è sempre garantita.

Se si fa aumentare la potenza del motore del veicolo:

- Fare adattare i pneumatici, gli organi meccanici del telaio, l'impianto frenante e il sistema di raffreddamento del motore alla maggiore potenza del motore.
- Fare certificare nuovamente il veicolo.
- Comunicare la modifica della potenza al rispettivo ente assicurativo.

In caso contrario decadono il permesso di circolazione e la copertura assicurativa.

In caso di vendita del veicolo, informare l'acquirente sulla modifica alla potenza del motore del veicolo. In caso contrario si è soggetti a sanzioni penali, a seconda del legislatore.

Officina qualificata

L'officina qualificata possiede le conoscenze tecniche, le attrezzature e le qualifiche necessarie per l'esecuzione a regola d'arte degli interventi

richiesti sul veicolo. Ciò vale in particolare per gli interventi rilevanti per la sicurezza.

Far sempre eseguire i seguenti interventi presso un'officina qualificata:

- Interventi rilevanti per la sicurezza
- Interventi di assistenza e manutenzione
- Interventi di riparazione
- Modifica dei componenti installati
- Interventi su componenti elettronici

La Mercedes-Benz raccomanda di rivolgersi a uno dei suoi punti di assistenza.

Registrazione del veicolo

La Mercedes-Benz può chiedere ai propri punti di assistenza di effettuare ispezioni tecniche su determinati veicoli. Tali ispezioni consentono di migliorare la qualità e la sicurezza dei veicoli.

Solo se la Mercedes-Benz è in possesso dei dati di registrazione può informare il guidatore sulla necessità di far controllare il veicolo.

Nei seguenti casi il veicolo potrebbe non essere ancora registrato al nome dell'attuale proprietario:

- Il veicolo non è stato acquistato presso un rivenditore autorizzato.
- Il veicolo non è ancora stato sottoposto ad alcun controllo in un punto di assistenza Mercedes-Benz.

Si consiglia pertanto di far registrare il proprio veicolo in un punto di assistenza Mercedes-Benz.

Comunicare al più presto alla Mercedes-Benz eventuali variazioni d'indirizzo o passaggi di proprietà del veicolo. Ciò può essere effettuato ad esempio presso un punto di assistenza Mercedes-Benz.

Utilizzo del veicolo in conformità alle disposizioni di legge

Se gli adesivi di avvertimento vengono rimossi, il guidatore o altre persone potrebbero non essere in condizione di riconoscere eventuali pericoli. Lasciare gli adesivi di avvertimento nella posizione prevista.

Quando si utilizza il veicolo è necessario tenere conto delle seguenti informazioni:

- avvertenze di sicurezza delle presenti Istruzioni

- dati tecnici del veicolo
- norme e prescrizioni atte a regolamentare la circolazione stradale
- leggi sugli autoveicoli e standard di sicurezza

Garanzia legale

! **AVVERTENZA** Danni al veicolo a seguito di violazioni alle avvertenze delle presenti Istruzioni d'uso

In caso di violazioni alle avvertenze delle presenti Istruzioni d'uso si possono causare danni al proprio veicolo.

Tali danni non sono coperti dalla garanzia legale di Mercedes-Benz, né dalla garanzia sui veicoli nuovi o dalla garanzia sui veicoli usati.

▶ Prestare attenzione alle avvertenze contenute nelle presenti Istruzioni d'uso relative al corretto funzionamento del veicolo e a possibili danni al veicolo.

Codice QR per scheda di soccorso

Gli adesivi riportanti il codice QR sono applicati in corrispondenza del montante centrale sul lato guida e sul lato passeggero. In caso di incidente, utilizzando i codici QR il servizio di soccorso è in grado di individuare rapidamente la scheda di soccorso del veicolo. La scheda di soccorso aggiornata contiene in forma sintetica le principali informazioni relative al veicolo, ad esempio la configurazione della posa dei cavi elettrici.

Ulteriori informazioni sono reperibili al sito Internet <http://www.mercedes-benz.de/qc-code>.

Memorizzazione dei dati

Centraline di comando elettroniche

Nel veicolo sono installate delle centraline di comando elettroniche. Alcune di esse sono necessarie per garantire la sicurezza di funzionamento del veicolo, altre supportano il guidatore durante la marcia (sistemi di assistenza alla guida). Inoltre il veicolo dispone di funzioni Comfort o di Entertainment che si avvalgono anch'esse di centraline di comando elettroniche.

Le centraline di comando elettroniche contengono una memoria dati in grado di memorizzare temporaneamente o in modo permanente informazioni tecniche sulle condizioni del veicolo, sulle sollecitazioni dei componenti, sulle esigenze

di manutenzione, nonché sugli eventi e le anomalie tecniche.

Tali informazioni documentano in generale lo stato di un componente, di un modulo, di un sistema o dell'ambiente circostante, ad esempio:

- stati di esercizio dei componenti del sistema (ad esempio livelli di riempimento, stato della batteria, pressione pneumatici)
- messaggi di stato del veicolo o dei suoi singoli componenti (ad esempio numero di giri della ruota/velocità, rallentamento del movimento, accelerazione trasversale, indicazione delle cinture di sicurezza allacciate)
- anomalie e guasti nei componenti principali del sistema (ad esempio luci, freni)
- informazioni sugli eventi che comportano il danneggiamento del veicolo
- reazioni dei sistemi in speciali situazioni di marcia (ad esempio attivazione di un airbag, intervento dei sistemi di regolazione della stabilità)
- condizioni ambientali (ad esempio temperatura, sensore pioggia)

Oltre a consentire alle centraline di comando di espletare il loro funzionamento, questi dati consentono di riconoscere ed eliminare le anomalie permettendo inoltre al Costruttore di ottimizzare le funzionalità del veicolo. La maggior parte di questi dati è di tipo volatile e viene elaborata a bordo del veicolo stesso. Solo una piccola parte dei dati viene salvata nella memoria degli eventi o nella memoria guasti.

In occasione dei servizi di assistenza, i dati tecnici del veicolo possono essere letti dagli operatori della rete di assistenza (ad esempio officine, Costruttore) o da terzi (ad esempio servizi di soccorso stradale). Per servizi di assistenza si intendono, ad esempio gli interventi di riparazione, le operazioni di manutenzione, gli interventi in garanzia e le misure connesse con l'assicurazione della qualità. La lettura avviene tramite la presa di diagnosi del veicolo prevista per legge. Gli operatori della rete di assistenza o i terzi che intervengono acquisiscono, elaborano e utilizzano questi dati. Tali dati documentano le condizioni tecniche del veicolo, facilitano l'individuazione delle anomalie, favoriscono il miglioramento della qualità e in alcuni casi vengono trasmessi al Costruttore. Il Costruttore è inoltre soggetto alla garanzia sul prodotto. Affinché possa rispondere a tale obbligo, il Costruttore necessita dei dati tecnici del veicolo.

La memoria guasti del veicolo può essere azzerata nell'ambito degli interventi di riparazione o di assistenza da parte delle officine che eseguono tali interventi.

Nell'ambito dell'equipaggiamento specifico, è possibile immettere personalmente i dati nelle funzioni Comfort e di Infotainment del veicolo.

Questi comprendono ad esempio:

- Dati multimediali, quali musica, video o foto da riprodurre nel sistema multimediale integrato
- Dati della rubrica telefonica da utilizzare in combinazione con l'impianto vivavoce integrato o con il sistema di navigazione del veicolo
- Le destinazioni per la navigazione immesse
- Dati relativi alla possibilità di utilizzare i servizi Internet

Tali dati possono essere salvati localmente nel veicolo oppure trovarsi in un apparecchio collegato al veicolo (ad esempio smartphone, penna USB o lettore MP3). Se questi dati sono salvati nel veicolo, possono essere cancellati in qualsiasi momento. Il trasferimento di questi dati a terzi avviene esclusivamente se desiderato: in particolare nell'ambito dell'utilizzo dei servizi online, tale trasferimento avviene in conformità con le impostazioni selezionate.

Le impostazioni Comfort/le impostazioni personalizzate possono essere salvate nel veicolo e modificate in qualsiasi momento.

A seconda dell'equipaggiamento, tra queste vi sono ad esempio:

- Impostazioni relative alla posizione dei sedili e del volante
- Impostazioni dell'assetto e della climatizzazione
- Impostazioni personalizzate come l'illuminazione dell'abitacolo

Se il veicolo è dotato dei corrispondenti equipaggiamenti, è possibile collegare al veicolo il proprio smartphone o altri terminali mobili. Tali apparecchi possono quindi essere azionati tramite gli elementi di comando integrati nel veicolo. In tal caso immagini e suoni dello smartphone possono essere riprodotti tramite il sistema multimediale. Contemporaneamente sullo smartphone vengono trasmesse determinate informazioni.

Tra queste, a seconda del tipo di integrazione, vi sono ad esempio:

- Informazioni generali sul veicolo
- Dati relativi alla posizione

Ciò consente l'utilizzo di determinate app dello smartphone, ad esempio le applicazioni per la navigazione o per la riproduzione musicale. Un'ulteriore interazione tra smartphone e veicolo, in particolare un accesso attivo ai dati del veicolo, non è previsto. La modalità dell'ulteriore elaborazione dei dati è determinata dal provider delle app utilizzate. La possibilità di effettuare impostazioni e di scegliere fra quelle disponibili dipende dalla relativa applicazione e dal sistema operativo dello smartphone.

Servizi online

Collegamento radiomobile

Se il veicolo dispone di un collegamento radiomobile, questo consente lo scambio di dati tra il veicolo e altri sistemi. Il collegamento radiomobile è reso possibile dall'unità di ricetrasmissione del veicolo oppure dai propri terminali mobili (ad esempio da uno smartphone). Tramite questo collegamento radiomobile possono essere utilizzate le funzioni online. Tra queste funzioni vi sono i servizi online e le applicazioni messe a disposizione dal Costruttore o da altri provider.

Servizi del Costruttore

Nel caso dei servizi online del Costruttore, questi descrive le funzionalità disponibili nel punto appropriato (ad esempio istruzioni d'uso, sito web del Costruttore) e fornisce le inerenti informazioni legali relative alla tutela dei dati. La fornitura dei servizi online può richiedere l'utilizzo dei dati personali. Lo scambio di dati richiesto a tal fine avviene tramite una connessione protetta, utilizzando ad esempio i sistemi informatici del Costruttore appositamente previsti. L'acquisizione, l'elaborazione e l'utilizzo di dati personali non connessi con i servizi forniti avviene esclusivamente se ammesso per legge o dietro concessione dell'autorizzazione da parte dell'interessato.

Di norma i servizi e le funzioni (parzialmente a pagamento) possono essere attivati o disattivati. In alcuni casi ciò vale anche per la stessa connessione dati del veicolo. Sono esclusi in particolare funzioni e servizi prescritti per legge.

Servizi di terzi

Se è possibile utilizzare i servizi online di altri fornitori, tali servizi sono soggetti alla responsabilità e alle condizioni di utilizzo e di tutela dei dati del rispettivo fornitore. Il Costruttore non può influire in alcun modo sul contenuto dei dati trasmessi.

Si raccomanda pertanto di informarsi presso il fornitore competente su tipologia, entità e finalità dell'acquisizione e dell'utilizzo dei dati personali nell'ambito dei servizi forniti da terzi.

Diritto d'autore

Informazioni sulle licenze del software free e open source utilizzato nel proprio veicolo sono riportate sul supporto dati che si trova nella borsa dei documenti e degli attrezzi del veicolo e, con gli aggiornamenti, al sito Internet:

<http://www.mercedes-benz.com/opensource>.

Sistema di ritenuta

Protezione supplementare del sistema di ritenuta

Il sistema di ritenuta è composto dai componenti seguenti:

- sistema di cinture di sicurezza
- airbag
- sistema di ritenuta per bambini
- sistemi di fissaggio seggiolino per bambini.

In caso di incidente il sistema di ritenuta può ridurre il rischio che gli occupanti del veicolo urtino contro dell'abitacolo. Inoltre in caso di incidente il sistema di ritenuta può ridurre le sollecitazioni per gli occupanti del veicolo.

Solo se allacciata correttamente, la cintura di sicurezza è in grado di garantire la protezione supplementare prevista. A seconda della situazione di incidente rilevata, i pretensionatori e/o gli airbag integrano la cintura di sicurezza allacciata correttamente. I pretensionatori e/o gli airbag non si attivano in ogni incidente.

Veicoli con panca lato passeggeri: il pretensionatore del sedile lato passeggero viene attivato a prescindere dal fatto che la linguetta di aggancio della cintura di sicurezza sia scattata nell'apposita fibbia.

Se il veicolo non è dotato di airbag lato guida, il sistema delle cinture di sicurezza non comprende il pretensionatore e il limitatore della forza di ritenuta della cintura.

Ogni occupante del veicolo deve attenersi alle seguenti avvertenze affinché il sistema di ritenuta possa garantire la protezione supplementare prevista:

- Allacciare correttamente la cintura di sicurezza.
- Assumere una posizione di seduta pressoché verticale appoggiando la schiena allo schienale.
- Sedersi possibilmente in modo che i piedi appoggino a terra.
- Le persone di statura inferiore a 1,50 m devono essere sempre assicurate in un sistema di ritenuta supplementare idoneo per le vetture Mercedes-Benz.

Nessun sistema oggi esistente è tuttavia in grado di escludere completamente la possibilità di subire lesioni anche mortali in ogni situazione di incidente. In particolare, le cinture di sicurezza e

gli airbag in generale non offrono alcuna protezione da oggetti che penetrano nel veicolo dall'esterno. Non può inoltre essere completamente escluso il rischio di lesioni dovuto all'apertura dell'airbag.

Limitazione della protezione supplementare del sistema di ritenuta

⚠ AVVERTENZA Pericolo di lesioni o di morte a causa di modifiche apportate al sistema di ritenuta

Le modifiche apportate al sistema di ritenuta possono pregiudicarne il corretto funzionamento.

Il sistema di ritenuta, pertanto, può non essere più in grado di proteggere gli occupanti del veicolo come previsto e, ad esempio, in caso di incidente può non attivarsi oppure può attivarsi in modo inatteso.

- ▶ Non apportare mai modifiche ai componenti del sistema di ritenuta.
- ▶ Non effettuare alcun intervento sul cablaggio e sui componenti elettronici o sul relativo software.

Se il veicolo deve essere adattato a una persona portatrice di handicap fisici, rivolgersi a un'officina qualificata.

La Mercedes-Benz raccomanda di utilizzare ausili alla guida approvati dalla Casa per il veicolo acquistato.

Condizioni di efficienza del sistema di ritenuta

Con l'accensione inserita la spia di avvertimento del sistema di ritenuta  si accende durante l'autotest. Essa si spegne al più tardi qualche secondo dopo l'avviamento del veicolo. I componenti del sistema di ritenuta sono quindi operativi.

Anomalia di funzionamento del sistema di ritenuta

Nei seguenti casi è presente un'anomalia di funzionamento del sistema di ritenuta:

- con l'accensione inserita, la spia di avvertimento del sistema di ritenuta  non si accende

- durante la marcia la spia di avvertimento del sistema di ritenuta  si accende in modo fisso o ripetutamente.

⚠ AVVERTENZA Pericolo di lesioni o di morte provocato da anomalie di funzionamento nel sistema di ritenuta

Se nel sistema di ritenuta sono presenti delle anomalie, i componenti del sistema di ritenuta potrebbero venire attivati accidentalmente oppure non attivarsi nel caso di incidenti. Ciò può riguardare ad esempio i pretensionatori o gli airbag.

- ▶ Far controllare e riparare immediatamente il sistema di ritenuta presso un'officina qualificata.

Funzionamento del sistema di ritenuta in caso di incidente

Il funzionamento del sistema di ritenuta viene determinato dall'entità dell'impatto rilevato e dal tipo di incidente:

- impatto frontale
- tamponamento
- Impatto laterale

Le soglie di attivazione dei componenti del sistema di ritenuta vengono determinate in base alla valutazione dei valori forniti dai sensori e rilevati in vari punti del veicolo. Questa operazione ha scopo preventivo. L'attivazione dei componenti del sistema di ritenuta deve avvenire per tempo, nella fase iniziale dell'impatto.

I fattori che possono essere osservati o misurati solo dopo la collisione non possono influire sull'attivazione dell'airbag e non rappresentano pertanto un indice di attivazione.

Il veicolo può subire notevoli deformazioni senza l'attivazione di alcun airbag. Ciò si verifica quando l'impatto ha riguardato solo componenti del veicolo facilmente deformabili senza causarne un'elevata decelerazione. Viceversa, un airbag può attivarsi anche se il veicolo presenta solo lievi deformazioni, ad esempio quando nella collisione sono interessati componenti particolarmente rigidi del veicolo, come i longheroni longitudinali, e la decelerazione del veicolo che ne deriva è sufficiente per la loro attivazione.

I componenti del sistema di ritenuta possono essere attivati o intervenire in modo indipendente tra loro:

Componenti	Situazione di attivazione riconosciuta
Pretensionatori	Impatto frontale, tamponamento, impatto laterale ¹⁾
Airbag guidatore, airbag lato passeggero	Impatto frontale
Sidebag	Impatto laterale
Windowbag	Impatto laterale, impatto frontale

¹⁾ Solo se il veicolo è dotato di sidebag o windowbag.

⚠ AVVERTENZA Pericolo di ustioni a causa di componenti dell'airbag incandescenti

Dopo l'attivazione di un airbag i componenti dell'airbag sono incandescenti.

- ▶ Non toccare i componenti dell'airbag.
- ▶ Far sostituire immediatamente l'airbag aperto in un'officina qualificata.

Dopo un incidente, la Mercedes-Benz raccomanda di far trainare il veicolo fino a un'officina qualificata. Ciò vale in particolare dopo l'attivazione di un pretensionatore o un airbag.

L'attivazione di un pretensionatore o di un airbag causa una detonazione e può essere accompagnata dalla fuoriuscita di pulviscolo:

- Di norma, la detonazione non comporta alcuna conseguenza per l'udito.
- In linea generale, il pulviscolo che fuoriesce non è nocivo alla salute, ma può provocare problemi respiratori di breve durata in soggetti affetti da asma o da insufficienze dell'apparato respiratorio.

Per evitare problemi respiratori abbandonare immediatamente il veicolo o abbassare il finestrino se ciò può essere effettuato in modo sicuro.

Cinture di sicurezza

Protezione supplementare della cintura di sicurezza

Allacciare sempre correttamente la cintura di sicurezza prima di iniziare la marcia. Solo se allacciata correttamente, la cintura di sicurezza è in grado di garantire la protezione supplementare prevista.

⚠ AVVERTENZA Pericolo di lesioni o di morte in caso di cintura di sicurezza non allacciata in modo corretto

Se non è allacciata in modo corretto, la cintura di sicurezza non è in grado di svolgere la funzione protettiva prevista.

Inoltre una cintura di sicurezza non allacciata correttamente può causare lesioni, ad esempio in caso di incidente, brusche frenate o improvvisi cambi di direzione.

► Assicurarsi sempre che tutti gli occupanti del veicolo abbiano allacciato correttamente la cintura di sicurezza e siano seduti correttamente.

Attenersi sempre alle avvertenze sulla posizione corretta del sedile lato guida e sulla regolazione dei sedili (→ pagina 63).

Ogni occupante del veicolo deve attenersi alle seguenti avvertenze affinché la cintura di sicurezza allacciata correttamente possa garantire la protezione supplementare prevista:

- La cintura di sicurezza deve essere non attorcigliata, tesa e aderire strettamente al corpo.
- La cintura di sicurezza deve scorrere al centro delle spalle e il più possibile verso il basso sulle ossa iliache.
- La parte superiore della cintura non deve toccare il collo e non deve passare sotto il braccio o dietro la schiena.
- Evitare di indossare abiti ingombranti, ad esempio cappotti.
- Premere la cintura addominale il più possibile verso il basso sulle ossa iliache e tenderla mediante la parte superiore della cintura. La cintura addominale non deve mai scorrere sul ventre o sull'addome.
- Non far passare mai la cintura di sicurezza sopra oggetti taglienti, appuntiti, abrasivi o fragili.

- La cintura di sicurezza deve assicurare sempre una sola persona. Non trasportare mai neonati o bambini in grembo a un occupante del veicolo.
- Non allacciare mai oggetti insieme a una persona. Per la sistemazione sicura di oggetti, bagagli o del carico attenersi sempre alle avvertenze relative alla sistemazione del carico sul veicolo (→ pagina 76).

Assicurarsi inoltre che non siano mai presenti oggetti, ad esempio cuscini, tra una persona e il sedile.

Se a bordo del veicolo viaggiano bambini, attenersi sempre alle indicazioni e alle avvertenze di sicurezza riportate al paragrafo "Bambini a bordo" (→ pagina 33).

Limitazione della protezione supplementare della cintura di sicurezza

⚠ AVVERTENZA Pericolo di lesioni o di morte dovuto alla posizione scorretta del sedile

Se lo schienale non si trova in posizione quasi verticale, la cintura di sicurezza non offre la protezione di ritenuta prescritta.

In tal caso durante una manovra di frenata o un incidente è possibile scivolare sotto la cintura di sicurezza e procurarsi lesioni, ad esempio all'addome o al collo.

- Regolare correttamente il sedile prima di iniziare la marcia.
- Assicurarsi sempre che lo schienale si trovi in posizione quasi verticale e la parte superiore della cintura scorra al centro delle spalle.

⚠ AVVERTENZA Pericolo di lesioni o di morte senza sistemi di ritenuta supplementari per persone di bassa statura

Le persone di statura inferiore a 1,50 m non sono in grado di allacciare correttamente la cintura di sicurezza senza idonei sistemi di ritenuta supplementari.

Se non è allacciata in modo corretto, la cintura di sicurezza non è in grado di svolgere la funzione protettiva prevista. Inoltre una cintura di sicurezza non allacciata correttamente può causare lesioni, ad esempio in caso di incidente, brusche frenate o improvvisi cambi di direzione.

- ▶ Le persone di statura inferiore a 1,50 m devono essere sempre assicurate mediante idonei sistemi di ritenuta supplementari.

⚠ AVVERTENZA Pericolo di lesioni o di morte a causa di cinture di sicurezza danneggiate o modificate

Nelle seguenti situazioni le cinture di sicurezza non sono in grado di svolgere la funzione protettiva prevista:

- le cinture di sicurezza sono danneggiate, molto sporche o sono state modificate, candeggiate o colorate
- la fibbia della cintura di sicurezza è danneggiata o molto sporca
- sono state apportate modifiche ai pretensionatori, agli ancoraggi della cintura o ai riavvolgitori

In caso di incidente le cinture di sicurezza possono anche subire danni non visibili, ad esempio a causa di schegge di vetro.

Le cinture di sicurezza modificate o danneggiate possono strapparsi o non funzionare, ad esempio in caso di incidente.

I pretensionatori modificati possono attivarsi accidentalmente o non funzionare come previsto.

- ▶ Non modificare mai le cinture di sicurezza, i pretensionatori, gli ancoraggi della cintura o i riavvolgitori.
- ▶ Assicurarsi che le cinture di sicurezza non siano danneggiate, usurate o sporche.
- ▶ Dopo un incidente far controllare immediatamente le cinture di sicurezza in un'officina qualificata.

La Mercedes-Benz raccomanda di utilizzare cinture di sicurezza approvate dalla Casa per il veicolo acquistato.

⚠ AVVERTENZA Pericolo di lesioni o di morte a causa di pretensionatori attivati mediante dispositivi pirotecnici

Dopo l'attivazione mediante dispositivi pirotecnici, i pretensionatori non sono più funzionanti e non possono pertanto svolgere la funzione protettiva prevista.

- ▶ Far sostituire immediatamente i pretensionatori attivati mediante dispositivi pirotecnici in un'officina qualificata.

Dopo un eventuale incidente, la Mercedes-Benz raccomanda di far trainare il veicolo fino all'officina qualificata più vicina.

! **AVVERTENZA** Danneggiamento dovuto allo schiacciamento della cintura di sicurezza

Se una cintura di sicurezza inutilizzata non è completamente riavvolta, può rimanere incastrata nella porta o nel meccanismo del sedile.

- ▶ Assicurarsi sempre che la cintura di sicurezza non utilizzata sia completamente riavvolta.

Allacciamento e regolazione della cintura di sicurezza

Se la cintura di sicurezza viene estratta in modo rapido o a scatti, il riavvolgitore si blocca. La cintura non può più essere estratta.



- ▶ Far sempre scattare la linguetta di aggancio ② della cintura di sicurezza nella relativa fibbia corrispondente al posto a sedere ①.
- ▶ Con sbloccaggio del punto di rinvio premuto spingere il punto di rinvio della cintura ③ nella posizione desiderata.
- ▶ Rilasciare lo sbloccaggio del punto di rinvio della cintura e assicurarsi che il punto di rinvio della cintura ③ scatti in posizione.

Veicoli con sedile passeggero singolo:

! **AVVERTENZA** Attivazione del pretensionatore in caso di sedile lato passeggero non occupato

Se la linguetta di aggancio della cintura di sicurezza è scattata nella relativa fibbia del sedile lato passeggero non occupato, in caso di incidente il pretensionatore può attivarsi in aggiunta ad altri sistemi.

► La cintura di sicurezza deve assicurare sempre una sola persona.

Rilascio della cintura di sicurezza

► Premere il tasto di rilascio sulla fibbia della cintura di sicurezza, quindi riportare la cintura di sicurezza nella posizione iniziale con la linguetta di aggancio della cintura.

Funzione di segnalazione cintura non allacciata lato guidatore e lato passeggero

La spia di avvertimento delle cinture di sicurezza  nel display sulla plancia ricorda al guidatore che tutti gli occupanti del veicolo hanno l'obbligo di allacciare correttamente le cinture di sicurezza. Inoltre può attivarsi un segnale acustico di avvertimento.

La segnalazione cintura non allacciata si disattiva se il guidatore ha allacciato la cintura di sicurezza. A seconda dell'equipaggiamento del veicolo la segnalazione cintura non allacciata si disattiva non appena il guidatore e il passeggero hanno allacciato la cintura di sicurezza.

Solo per determinati Paesi: anche nel caso in cui il guidatore abbia già allacciato la cintura di sicurezza, la spia di avvertimento delle cinture di sicurezza  si accende per sei secondi ogni volta che viene inserita l'accensione. Dopo l'avviamento del motore la spia si spegne non appena il guidatore allaccia la cintura di sicurezza.

Airbag

Panoramica degli airbag

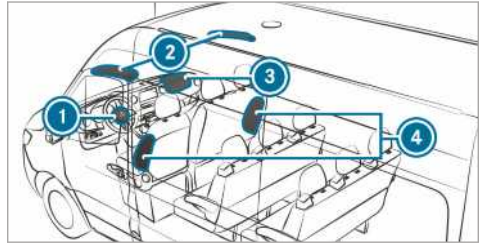

- ① Airbag lato guida
- ② Windowbag
- ③ Airbag lato passeggero anteriore
- ④ Sidebag

La sede di montaggio di un airbag è contrassegnata dalla dicitura AIRBAG.

In caso di attivazione l'airbag può offrire una protezione supplementare per gli occupanti.

Protezione supplementare per singolo airbag:

AIRBAG	Protezione supplementare per ...
Airbag lato guida, airbag lato passeggero	testa e gabbia toracica
Windowbag	testa
Sidebag	gabbia toracica e bacino

Protezione supplementare degli airbag

A seconda della situazione di incidente un airbag può aumentare la protezione supplementare a integrazione della cintura di sicurezza allacciata correttamente.

! **AVVERTENZA** Pericolo di lesioni o di morte dovuto alla posizione scorretta del sedile

In caso di scostamento dalla corretta posizione di seduta, l'airbag non è in grado di offrire la protezione prevista e può addirittura causare ulteriori lesioni in caso di attivazione.

Per evitare rischi, assicurarsi sempre che tutti gli occupanti del veicolo:

- abbiano allacciato correttamente le cinture di sicurezza, anche le donne in gravidanza
- siano seduti correttamente e mantengano la massima distanza possibile dagli airbag
- si attengano alle seguenti avvertenze.

▶ Assicurarsi sempre che non siano presenti oggetti tra l'airbag e l'occupante del veicolo.

Ogni occupante del veicolo deve attenersi alle seguenti avvertenze per evitare rischi dovuti all'apertura dell'airbag:

- Prima di iniziare la marcia regolare i sedili in modo che il sedile lato guida e il sedile lato passeggero si trovino nella posizione più arretrata possibile.

Attenersi sempre alle informazioni relative alla corretta posizione del sedile lato guida (→ pagina 63).

- Afferrare il volante solo all'esterno della relativa corona per non ostacolare l'apertura dell'airbag.
- Durante la marcia appoggiare sempre la schiena allo schienale. Non piegarsi in avanti né appoggiarsi alla porta o al finestrino laterale. In caso contrario ci si trova nella zona di apertura degli airbag.
- I piedi devono sempre poggiare sul pavimento. Non poggiare ad esempio i piedi sulla plancia. In caso contrario i piedi si trovano nella zona di apertura dell'airbag.
- Se vengono trasportati bambini all'interno del veicolo, attenersi alle avvertenze supplementari (→ pagina 33).
- Riporre e assicurare sempre correttamente gli oggetti.

Gli oggetti all'interno dell'abitacolo possono compromettere il corretto funzionamento degli airbag. Ogni occupante del veicolo deve sempre assicurarsi che:

- non siano presenti altre persone, animali e oggetti tra l'occupante del veicolo e l'airbag
- non siano presenti oggetti tra sedile e porta o tra sedile e montante della porta (montante B)

- non siano appesi oggetti rigidi, ad esempio grucce appendiabiti, alle maniglie di sostegno o ai ganci appendiabiti
- non siano fissati accessori, ad esempio portallattine, nella zona di apertura degli airbag, ad esempio alle porte, ai finestrini o ai rivestimenti laterali
- nelle tasche degli indumenti non siano riposti oggetti pesanti, a spigoli vivi o fragili. Sistemare tali oggetti in un luogo idoneo.

Limitazione della protezione supplementare degli airbag

▲ AVVERTENZA Pericolo di lesioni dovuto a modifiche apportate alla copertura dell'airbag

Se si modifica la copertura di un airbag o vi si applicano oggetti, ad esempio adesivi, l'airbag non è più in grado di funzionare come previsto.

▶ Non modificare mai la copertura dell'airbag né applicarvi oggetti.

La sede di montaggio di un airbag è contrassegnata dalla dicitura AIRBAG (→ pagina 31).

▲ AVVERTENZA Pericolo di lesioni o di morte a causa di rivestimenti dei sedili non idonei

I rivestimenti non idonei dei sedili possono ostacolare o impedire l'attivazione degli airbag integrati nei sedili.

In tal caso gli airbag non sono più in grado di proteggere gli occupanti del veicolo come previsto.

▶ Utilizzare solo rivestimenti dei sedili approvati dalla Mercedes-Benz per il sedile corrispondente.

▲ AVVERTENZA Pericolo di lesioni a causa di anomalie di funzionamento dei sensori nel rivestimento della porta

Nelle porte sono presenti sensori per il comando degli airbag. Il funzionamento dei sensori può risultare compromesso a seguito di modifiche o interventi non eseguiti a regola d'arte sulle porte o sui rivestimenti delle porte o su porte danneggiate. In tal caso gli airbag non sono più in grado di funzionare come previsto.

In tal caso gli airbag non sono più in grado di proteggere gli occupanti del veicolo come previsto.

- ▶ Non modificare mai le porte o i relativi componenti.
- ▶ Far eseguire gli interventi su porte o rivestimenti delle porte in un'officina qualificata.

⚠ AVVERTENZA Pericolo di lesioni a causa dell'airbag aperto

Dopo la sua apertura, l'airbag non svolge più alcuna funzione protettiva e non può più offrire la protezione prevista in caso di incidente.

- ▶ Far trainare il veicolo in un'officina qualificata per far sostituire l'airbag aperto.

Far sostituire immediatamente l'airbag aperto.

Bambini a bordo

Avvertenze relative al trasporto sicuro di bambini

⚠ AVVERTENZA Pericolo di incidente- e di lesioni in presenza di bambini lasciati incustoditi all'interno del veicolo

I bambini lasciati incustoditi all'interno del veicolo possono metterlo in movimento ad esempio:

- rilasciando il freno di stazionamento
- commutando il cambio automatico dalla posizione di parcheggio **P** o portando il cambio manuale in posizione di folle
- avviando il motore.

Inoltre i bambini possono azionare gli equipaggiamenti del veicolo e rimanere incastrati.

- ▶ Non lasciare mai incustoditi i bambini nel veicolo.
- ▶ Quando ci si allontana dal veicolo, portare sempre con sé la chiave e bloccare il veicolo.

⚠ AVVERTENZA Pericolo di morte dovuto all'elevato surriscaldamento o all'azione prolungata del freddo all'interno del veicolo

Se le persone – in particolare i bambini – rimangono esposti all'azione prolungata del surriscaldamento- o del freddo, sussiste il pericolo di lesioni o addirittura di morte!

- ▶ Non lasciare mai le persone – in particolare i bambini – incustoditi nel veicolo.
- ▶ Non lasciare mai incustoditi gli animali nel veicolo.

⚠ AVVERTENZA Pericolo di ustioni a causa dell'esposizione diretta del seggiolino per bambini ai raggi solari

Se il sistema di ritenuta per bambini viene esposto direttamente ai raggi solari, i componenti possono surriscaldarsi.

I bambini possono subire ustioni a causa di tali componenti, in particolare in corrispondenza di componenti metallici del sistema di ritenuta per bambini.

- ▶ Assicurarsi sempre che il sistema di ritenuta per bambini non sia esposto direttamente ai raggi solari.
- ▶ Proteggerlo ad esempio con una coperta.
- ▶ Prima di assicuravi il bambino, far raffreddare il sistema di ritenuta per bambini se è stato esposto direttamente ai raggi solari.
- ▶ Non lasciare mai incustoditi i bambini nel veicolo.

Mercedes-Benz raccomanda, per una maggiore protezione dei bambini di età inferiore a 12 anni o di statura inferiore a 1,50 m di attenersi assolutamente alle seguenti avvertenze:

- Assicurare i bambini esclusivamente in un sistema di ritenuta per bambini idoneo per i veicoli Mercedes-Benz raccomandato e adatto all'età, al peso e alla statura del bambino. Attenersi assolutamente alle indicazioni sulla destinazione d'uso del sistema di ritenuta per bambini.
- Se possibile, montare il sistema di ritenuta per bambini su un sedile posteriore.

- Utilizzare esclusivamente i seguenti sistemi di fissaggio per sistemi di ritenuta per bambini:
 - il sistema di cinture di sicurezza
 - le staffe di fissaggio ISOFIX
 - gli ancoraggi TopTether.
- Attenersi alle istruzioni di montaggio del costruttore del sistema di ritenuta per bambini.
- Prestare attenzione alle targhette di avvertimento all'interno dell'abitacolo e sul sistema di ritenuta per bambini.

⚠ AVVERTENZA Pericolo di lesioni o di morte dovuto al montaggio scorretto del sistema di ritenuta per bambini

Se non viene montato in modo corretto nella posizione del sedile appositamente prevista, il sistema di ritenuta per bambini non è in grado di svolgere la funzione protettiva prevista.

In caso di incidente, frenate o improvvisi cambi di direzione i bambini non verrebbero trattenuti.

- ▶ Attenersi assolutamente alle istruzioni di montaggio del costruttore del sistema di ritenuta per bambini e alla destinazione d'uso.
- ▶ Assicurarsi che l'intera superficie di appoggio del sistema di ritenuta per bambini sia a contatto con il piano di seduta del sedile.
- ▶ Non collocare mai oggetti, ad esempio cuscini, sotto o dietro il sistema di ritenuta per bambini.
- ▶ Utilizzare solo sistemi di ritenuta per bambini con il rivestimento originale previsto.
- ▶ Sostituire i rivestimenti danneggiati esclusivamente con rivestimenti originali.

⚠ AVVERTENZA Pericolo di lesioni o di morte a causa di sistemi di ritenuta per bambini- non ben assicurati nel veicolo

Se il dispositivo di ritenuta per bambini è montato in modo scorretto o non è ben assicurato, può staccarsi in caso di incidente, frenata o improvviso cambio di direzione.

Il dispositivo di ritenuta per bambini può essere scaraventato all'interno dell'abitacolo colpendo gli occupanti.

- ▶ Montare sempre correttamente anche i dispositivi di ritenuta per bambini non utilizzati.
- ▶ Attenersi assolutamente alle istruzioni di montaggio del costruttore del sistema di ritenuta per bambini.

⚠ AVVERTENZA Pericolo di lesioni o di morte a causa dell'utilizzo di sistemi di ritenuta per bambini danneggiati

Se danneggiati o sottoposti a sollecitazioni durante un incidente, i sistemi di ritenuta per bambini o i relativi sistemi di fissaggio non sono più in grado di svolgere la funzione protettiva prevista.

In caso di incidente, frenate o improvvisi cambi di direzione i bambini non verrebbero trattenuti.

- ▶ Sostituire immediatamente i sistemi di ritenuta per bambini danneggiati o sottoposti a sollecitazioni in caso di incidente.
- ▶ Far controllare immediatamente i sistemi di fissaggio dei sistemi di ritenuta per bambini in un'officina qualificata prima di montare nuovamente un sistema di ritenuta per bambini.

- ⓘ Per la pulizia dei sistemi di ritenuta per bambini raccomandati dalla Mercedes-Benz utilizzare prodotti Mercedes-Benz per la cura del veicolo. Ulteriori informazioni sono reperibili presso qualsiasi officina qualificata.

Attenersi assolutamente alle seguenti avvertenze:

- in caso di montaggio di un sistema di ritenuta per bambini sul sedile lato passeggero, alle avvertenze relative ai sistemi di ritenuta per bambini sul sedile lato passeggero (→ pagina 37)
- avvertenze relative al fissaggio di sistemi di ritenuta per bambini idonei (→ pagina 38)
- avvertenze relative ai sistemi di ritenuta per bambini raccomandati (→ pagina 40)
- avvertenze di sicurezza relative alla cintura di sicurezza (→ pagina 29)
- avvertenze relative al corretto utilizzo della cintura di sicurezza (→ pagina 30).

Fissaggio del sistema di ritenuta per bambini con ISOFIX al sedile posteriore

Avvertenze sui fissaggi del seggiolino ISOFIX

⚠ AVVERTENZA Pericolo di lesioni o di morte a causa del superamento del peso totale ammesso costituito dal bambino e dal sistema di ritenuta per bambini

Nel caso dei sistemi di ritenuta per bambini ISOFIX a cui il bambino è assicurato con la cintura di sicurezza integrata del sistema di ritenuta per bambini, il peso totale ammesso costituito dal bambino e dal sistema di ritenuta per bambini è di 33 kg.

Se il bambino e il sistema di ritenuta per bambini, insieme, superano il peso di 33 kg, il sistema di ritenuta per bambini ISOFIX con cintura di sicurezza integrata non è più in grado di offrire una protezione sufficiente. I fissaggi del seggiolino per bambini ISOFIX possono essere eccessivamente sollecitati e in caso di incidente, ad esempio, il bambino può non essere trattenuto.

- ▶ Se il bambino e il sistema di ritenuta per bambini, insieme, pesano più di 33 kg, utilizzare solo un sistema di ritenuta per bambini ISOFIX al quale il bambino possa essere assicurato con la cintura di sicurezza del sedile del veicolo.
- ▶ Se presente, assicurare il sistema di ritenuta per bambini anche con la cintura Top Tether.

Attenersi sempre ai dati relativi alla massa del sistema di ritenuta per bambini riportate:

- nelle istruzioni di montaggio e d'uso del costruttore del sistema di ritenuta per bambini utilizzato
- sull'etichetta del sistema di ritenuta per bambini, se presente.

Controllare periodicamente che il peso totale ammesso del bambino e del sistema di ritenuta per bambini continui a essere rispettato.

Attenersi scrupolosamente alle indicazioni sulla destinazione d'uso del sistema di ritenuta per bambini nonché all'idoneità dei sedili al fissaggio del sistema di ritenuta per bambini e alle istruzioni di montaggio e d'uso del costruttore del dispositivo di ritenuta per bambini utilizzato. ISOFIX è un sistema di fissaggio a norma per speciali sistemi di ritenuta. I sistemi di ritenuta per

bambini ISOFIX sono approvati ai sensi della norma UN-R44.

Alle staffe di fissaggio ISOFIX possono essere fissati solo sistemi di ritenuta per bambini conformi alla norma UN-R44.



Simbolo per il fissaggio di un sistema di ritenuta per bambini ISOFIX

Montaggio dei fissaggi del seggiolino ISOFIX

⚠ AVVERTENZA Pericolo di lesioni o di morte a causa del superamento del peso totale ammesso costituito dal bambino e dal sistema di ritenuta per bambini

Nel caso dei sistemi di ritenuta per bambini ISOFIX a cui il bambino è assicurato con la cintura di sicurezza integrata del sistema di ritenuta per bambini, il peso totale ammesso costituito dal bambino e dal sistema di ritenuta per bambini è di 33 kg.

Se il bambino e il sistema di ritenuta per bambini, insieme, superano il peso di 33 kg, il sistema di ritenuta per bambini ISOFIX con cintura di sicurezza integrata non è più in grado di offrire una protezione sufficiente. I fissaggi del seggiolino per bambini ISOFIX possono essere eccessivamente sollecitati e in caso di incidente, ad esempio, il bambino può non essere trattenuto.

- ▶ Se il bambino e il sistema di ritenuta per bambini, insieme, pesano più di 33 kg, utilizzare solo un sistema di ritenuta per bambini ISOFIX al quale il bambino possa essere assicurato con la cintura di sicurezza del sedile del veicolo.

- ▶ Se presente, assicurare il sistema di ritenuta per bambini anche con la cintura Top Tether.

Attenersi sempre ai dati relativi alla massa del sistema di ritenuta per bambini riportate:

- nelle istruzioni di montaggio e d'uso del costruttore del sistema di ritenuta per bambini utilizzato
- sull'etichetta del sistema di ritenuta per bambini, se presente.

Controllare periodicamente che il peso totale ammesso del bambino e del sistema di ritenuta per bambini continui a essere rispettato.

Attenersi scrupolosamente alle indicazioni sulla destinazione d'uso del sistema di ritenuta per bambini nonché all'idoneità dei sedili al fissaggio del sistema di ritenuta per bambini e alle istruzioni di montaggio e d'uso del costruttore del dispositivo di ritenuta per bambini utilizzato.

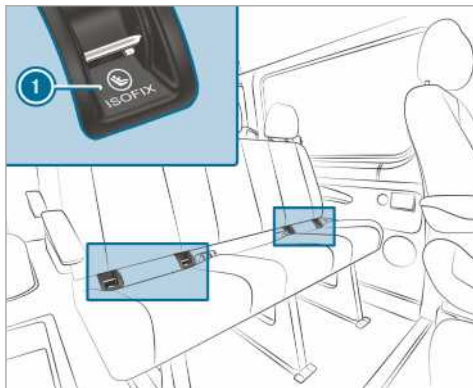

① Staffa di fissaggio ISOFIX

Prima di effettuare la partenza assicurarsi sempre che il sistema di ritenuta per bambini ISOFIX sia scattato correttamente nelle due staffe di fissaggio del veicolo.

- ❗ **AVVERTENZA** Danneggiamento della cintura di sicurezza del sedile centrale

Durante il montaggio del sistema di ritenuta per bambini la cintura di sicurezza del sedile centrale può subire dei danni.

- ▶ Assicurarsi che la cintura di sicurezza non venga incastrata.

- ▶ Montare il sistema di ritenuta per bambini ISOFIX sulle due staffe di fissaggio presenti nel veicolo.

Fissaggio del sistema Top Tether

- ⚠ **AVVERTENZA** Pericolo di lesioni a causa del fissaggio scorretto della cintura Top Tether

Se la cintura Top Tether viene fissata scorrettamente, ad esempio ad un occhiello del vano di carico, il sistema di ritenuta per bambini risulta non correttamente bloccato.

In caso di incidente, il sistema non è pertanto più in grado di svolgere la funzione protettiva prevista.

- ▶ Assicurare il gancio Top Tether esclusivamente all'ancoraggio Top Tether previsto.

Il rischio di lesioni può essere ridotto utilizzando il sistema di fissaggio Top Tether. La cintura Top Tether offre una possibilità supplementare di assicurazione del sistema di ritenuta per bambini fissato al veicolo con il sistema ISOFIX.

Il sistema di ritenuta per bambini deve essere dotato di cintura Top Tether.

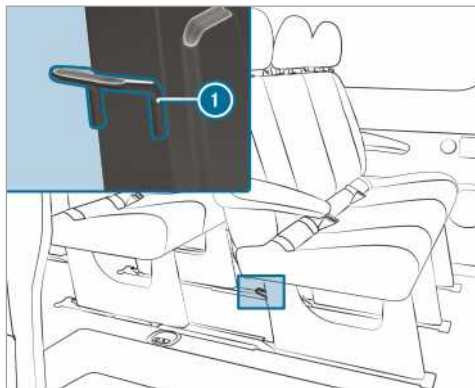

Gli ancoraggi Top Tether ① si trovano sul lato posteriore del divano posteriore in corrispondenza dei relativi piedini.

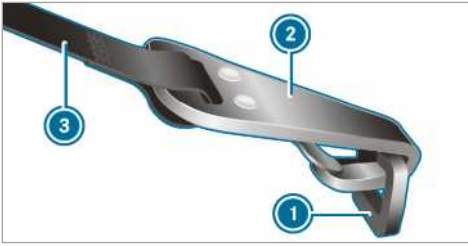

- ▶ Se necessario, sollevare il poggiatesta (→ pagina 74).
- ▶ Montare il sistema di ritenuta per bambini ISOFIX con Top Tether. Attenersi alle istruzioni di montaggio del costruttore del sistema di ritenuta per bambini.
- ▶ Far passare la cintura Top Tether ③ sotto il poggiatesta tra le due aste del poggiatesta.
- ▶ Agganciare il gancio Top Tether ② all'ancoraggio Top Tether ① senza ruotarlo.
- ▶ Tendere la cintura Top Tether ③. Attenersi alle istruzioni di montaggio del costruttore del sistema di ritenuta per bambini.
- ▶ Se necessario, abbassare il poggiatesta (→ pagina 74). Verificare che lo scorrimento della cintura Top Tether ③ non sia ostacolato in alcun modo.

Sistemi di ritenuta per bambini sul sedile lato passeggero

Avvertenze sui sistemi di ritenuta per bambini sul sedile lato passeggero

Le statistiche sugli infortuni evidenziano che assicurare i bambini ai sedili posteriori è più sicuro che assicurarli ai sedili anteriori. Per questa ragione la Mercedes-Benz raccomanda vivamente di montare preferibilmente il sistema di ritenuta per bambini su un sedile posteriore.

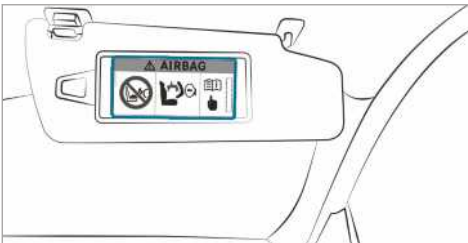

Avvertenza sull'aletta parasole lato passeggero

NON utilizzare MAI un dispositivo di ritenuta per bambini rivolto all'indietro su un sedile protetto frontalmente da un AIRBAG FRONTALE ATTIVATO. Rischio di MORTE o LESIONI GRAVI per il bambino.

Attenersi assolutamente anche alle avvertenze sul trasporto dei bambini in modo sicuro (→ pagina 33).

Avvertenze per i sistemi di ritenuta per bambini rivolti in senso opposto alla marcia



Adesivo visibile quando la porta lato passeggero è aperta

L'airbag lato passeggero anteriore non può essere disattivato. Ciò è riconoscibile da uno speciale adesivo collocato sul lato passeggero in corrispondenza della plancia. Non montare mai un sistema di ritenuta per bambini rivolto in senso opposto alla marcia sul sedile lato passeggero, ma sempre su un sedile posteriore idoneo.

Avvertenze per i sistemi di ritenuta per bambini sistemati sul sedile lato passeggero e rivolti nel senso di marcia

In caso di utilizzo di sistemi di ritenuta per bambini sistemati sul sedile lato passeggero, attenersi assolutamente ai seguenti punti:

- Portare il sedile lato passeggero nella posizione più arretrata. Da seduti mediante la regolazione dell'altezza del sedile portare il sedile nella posizione più elevata.
- Regolare lo schienale in posizione quasi verticale.
- Far rientrare completamente la profondità del cuscino del sedile.
- La superficie di appoggio del sistema di ritenuta per bambini deve poggiare interamente sul piano di seduta del sedile lato passeggero.
- Lo schienale del sistema di ritenuta per bambini rivolto nel senso di marcia deve poggiare per quanto possibile integralmente contro lo

schienale del sedile lato passeggero. Il sistema di ritenuta per bambini non deve entrare a contatto con il tetto o essere sollecitato dal poggiatesta.

- All'occorrenza adattare opportunamente l'inclinazione dello schienale e la regolazione dei poggiatesta.
- Regolare l'inclinazione del cuscino del sedile in modo che il bordo anteriore del cuscino si trovi nella posizione più elevata e il bordo posteriore del cuscino si trovi nella posizione più bassa.
- Assicurare sempre il posizionamento corretto della parte superiore della cintura dal punto di rinvio della cintura sul veicolo alla guida della cintura del sistema di ritenuta per bambini. La parte superiore della cintura deve scorrere dal punto di rinvio della cintura in avanti e verso il basso.
- Se necessario regolare di conseguenza il punto di rinvio della cintura e il sedile lato passeggero.
- Non collocare mai oggetti, ad esempio cuscini, sotto o dietro il sistema di ritenuta per bambini.

Attenersi assolutamente alle istruzioni di montaggio e d'uso del costruttore del sistema di ritenuta per bambini utilizzato e alle avvertenze sul fissaggio dei sistemi di ritenuta idonei per bambini (→ pagina 38).

Idoneità dei posti a sedere per i sistemi di ritenuta per bambini

Avvertenze relative al fissaggio di sistemi di ritenuta per bambini idonei

A bordo del veicolo possono essere utilizzati solo sistemi di ritenuta per bambini conformi alla norma UNECE UN-R44.

Esempio di etichetta di omologazione applicata ai sistemi di ritenuta per bambini:

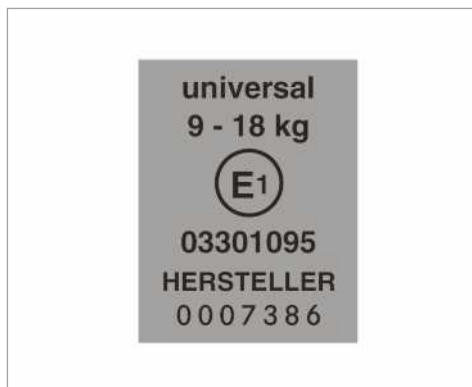

Etichetta per sistemi di ritenuta per bambini secondo la norma UN-R44

I sistemi di ritenuta per bambini ISOFIX della seguente categoria "Universal" possono essere utilizzati sui posti a sedere contrassegnati con le lettere U, UF o IUF in conformità con le indicazioni riportate nelle tabelle sull'idoneità dei posti a sedere al fissaggio di sistemi di ritenuta per bambini.

Sull'etichetta di omologazione dei sistemi di ritenuta per bambini "semi-universal" è riportata la scritta "semi-universal". Tali sistemi possono essere utilizzati solo se il veicolo e il posto a sedere sono riportati nell'elenco modelli di veicolo redatto dal costruttore del sistema di ritenuta per bambini.

Avvertenze relative all'idoneità dei posti a sedere per il fissaggio di sistemi di ritenuta per bambini dotati di cinture

Attenersi alle seguenti avvertenze:

- **In caso di utilizzo di un guscio per bebè dei gruppi 0/0+ e di un sistema di ritenuta per bambini rivolto in senso opposto alla marcia su un sedile posteriore:** regolare il sedile lato guida e lato passeggero anteriore in modo che non siano a contatto con il sistema di ritenuta per bambini.
- **In caso di utilizzo di un sistema di ritenuta per bambini rivolto nel senso di marcia e appartenente al gruppo I:** lo schienale del sistema di ritenuta per bambini deve poggiare per quanto possibile integralmente allo schienale del sedile del veicolo.
- In determinati sistemi di ritenuta per bambini delle fasce di peso II o III possono sussistere limitazioni nella regolazione della statura

massima, ad esempio a causa del possibile contatto con il tetto.

- Assicurarsi che i piedi del bambino non tocchino il sedile anteriore. Se necessario, spostare il sedile anteriore leggermente in avanti.
- Il sistema di ritenuta per bambini non deve entrare a contatto con il tetto o essere sollecitato dal poggiatesta. Regolare opportunamente i poggiatesta.
- Attenersi alle istruzioni di montaggio del costruttore del sistema di ritenuta per bambini.

Legenda della tabella:

X Non idoneo per bambini di questa fascia di peso

- U Idoneo per sistemi di ritenuta per bambini della categoria "Universal" di questa fascia di peso
- UF Idoneo per sistemi di ritenuta per bambini della categoria "Universal" di questa fascia di peso rivolti nel senso di marcia
- L Idoneo per sistemi di ritenuta per bambini semi-universali in conformità alla tabella riportata al paragrafo "Sistemi di ritenuta per bambini raccomandati" o se il veicolo e il posto a sedere sono riportati nell'elenco dei modelli di veicoli del costruttore del sistema di ritenuta per bambini.

sedile lato passeggero anteriore

Fascia di peso	Sedile lato passeggero (con airbag lato passeggero) ¹	Sedile lato passeggero (senza airbag lato passeggero) ¹	Sedile semplice
Gruppo 0: fino a 10 kg	X	U	X
Gruppo 0+: fino a 13 kg	X	U	X
Gruppo I: da 9 kg a 18 kg	UF	U	X
Gruppo II: da 15 a 25 kg	UF	U	X
Gruppo III: da 22 a 36 kg	UF	U	X

¹ Portare il sedile lato passeggero nella posizione più arretrata e più elevata.

Panca lato passeggeri anteriori

Fascia di peso	Sedile esterno (con airbag lato passeggero)	Sedile esterno (senza airbag lato passeggero)	Sedile centrale
Gruppo 0: fino a 10 kg	X	U	X
Gruppo 0+: fino a 13 kg	X	U	X
Gruppo I: da 9 kg a 18 kg	UF	U	X

Fascia di peso	Sedile esterno (con airbag lato passeggero)	Sedile esterno (senza airbag lato passeggero)	Sedile centrale
Gruppo II: da 15 a 25 kg	UF	U	X
Gruppo III: da 22 a 36 kg	UF	U	X

Divano posteriore

Fascia di peso	Divano posteriore (cabina di guida doppia)	Divano posteriore (Standard/Comfort)
Gruppo 0: fino a 10 kg	U	U
Gruppo 0+: fino a 13 kg	U	U
Gruppo I: da 9 kg a 18 kg	U	U
Gruppo II: da 15 a 25 kg	U	U
Gruppo III: da 22 a 36 kg	U	U

Avvertenze relative ai sistemi di ritenuta per bambini raccomandati

Sistemi di ritenuta per bambini raccomandati per il fissaggio con la cintura di sicurezza in dotazione al sedile del veicolo

Fasce di peso	Costruttore	Tipo	Numero di autorizzazione (E1 ...)	Numero di ordinazione (A 000 ...) con codice colore 9H95
Gruppo 0: fino a 10 kg fino a 6 mesi circa	Britax Römer	BABY SAFE plus II	04 301 146	970 13 02
Gruppo 0+: fino a 13 kg fino a 15 mesi circa	Britax Römer	BABY SAFE plus II	04 301 146	970 13 02
Gruppo I: da 9 a 18 kg da circa 9 mesi a 4 anni	Britax Römer	DUO plus	04 301 133	970 17 02
Gruppo II/III: da 15 a 36 kg da circa 4 a 12 anni	Britax Römer	KIDFIX	04 301 198	970 20 02
	Britax Römer	KIDFIX XP	04 301 304	970 23 02

- ❗ Ulteriori informazioni sui sistemi di ritenuta per bambini corretti sono reperibili presso un punto di assistenza Mercedes-Benz.

Bloccaggio/sbloccaggio delle sicure per bambini sulle porte

- ⚠ AVVERTENZA** Pericolo di incidente- e di lesioni in presenza di bambini lasciati incustoditi all'interno del veicolo

I bambini lasciati incustoditi all'interno del veicolo possono metterlo in movimento ad esempio:

- rilasciando il freno di stazionamento
- commutando il cambio automatico dalla posizione di parcheggio **P** o portando il cambio manuale in posizione di folle
- avviando il motore.

Inoltre i bambini possono azionare gli equipaggiamenti del veicolo e rimanere incastrati.

- ▶ Non lasciare mai incustoditi i bambini nel veicolo.
- ▶ Quando ci si allontana dal veicolo, portare sempre con sé la chiave e bloccare il veicolo.

- ⚠ AVVERTENZA** Pericolo di morte dovuto all'elevato surriscaldamento o all'azione prolungata del freddo all'interno del veicolo

Se le persone – in particolare i bambini – rimangono esposti all'azione prolungata del surriscaldamento- o del freddo, sussiste il pericolo di lesioni o addirittura di morte!

- ▶ Non lasciare mai le persone – in particolare i bambini – incustoditi nel veicolo.
- ▶ Non lasciare mai incustoditi gli animali nel veicolo.

- ⚠ AVVERTENZA** Pericolo di incidente e di lesioni in presenza di bambini lasciati incustoditi all'interno del veicolo

Se sono presenti bambini all'interno del veicolo, questi potrebbero:

- aprire le porte e mettere in pericolo altre persone o gli altri veicoli in circolazione

- scendere dal veicolo ed essere investiti
- azionare gli equipaggiamenti del veicolo e ad esempio rimanere incastrati.

- ▶ Se sono presenti bambini all'interno del veicolo, attivare sempre le sicure per bambini.
- ▶ Non lasciare mai incustoditi i bambini nel veicolo.
- ▶ Quando ci si allontana dal veicolo, portare sempre con sé la chiave e bloccare il veicolo.

Le sicure per bambini sono disponibili nelle seguenti porte:

- porte scorrevoli
 - porte posteriori della cabina di guida doppia
- Con la sicura per bambini sulle porte è possibile bloccare ciascuna porta singolarmente. In tal caso la porta (eccetto la porta scorrevole a comando elettrico) non può più essere aperta dall'interno. La porta può essere aperta dall'esterno se il veicolo è stato sbloccato.

Bloccando con la sicura una porta scorrevole a comando elettrico si ottiene il bloccaggio dei soli elementi di comando della porta scorrevole del vano posteriore. La porta scorrevole a comando elettrico può essere aperta in qualunque momento utilizzando il tasto sulla consolle centrale (→ pagina 49).

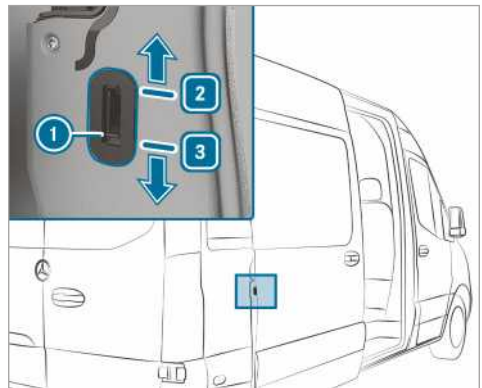

Esempio di sicura per bambini sulla porta scorrevole

- ▶ Portare il dispositivo di bloccaggio della sicura per bambini **1** in posizione **2** (bloccare) o **3** (sbloccare).

- ▶ Controllare inoltre il funzionamento di ogni sicura per bambini.

Avvertenze in caso di trasporto di animali domestici

⚠ AVVERTENZA Pericolo di incidenti e di lesioni in caso di trasporto incustodito di animali e privo di dispositivo di tenuta a bordo del veicolo

Gli animali lasciati incustoditi o privi di dispositivi di tenuta all'interno del veicolo potrebbero ad esempio premere i tasti o gli interruttori.

In questo modo gli animali possono

- attivare gli equipaggiamenti del veicolo e rimanere incastrati
- attivare o disattivare i sistemi, mettendo così repentaglio l'incolumità degli altri veicoli in circolazione.

Inoltre gli animali non assicurati con dei dispositivi di tenuta in caso di incidente o di brusche manovre di sterzata o frenata possono essere scaraventati nell'abitacolo e ferire gli occupanti

- ▶ Non lasciare mai incustoditi gli animali nel veicolo.
- ▶ Durante la marcia gli animali devono essere sempre regolarmente assicurati con dei dispositivi di tenuta, ad esempio sistemandoli negli appositi box per il trasporto.

Chiave

Avvertenze sul collegamento via radio della chiave

⚠ PERICOLO Pericolo di morte a causa di radiazioni elettromagnetiche per persone portatrici di apparecchiature mediche in caso di utilizzo del tasto Start/Stop

Persone portatrici di apparecchiature mediche, ad esempio cardiostimolatori o defibrillatori:

Quando si utilizza il tasto Start/Stop si crea un collegamento via radio tra la chiave e il veicolo.

La radiazione elettromagnetica può compromettere il funzionamento di un apparecchio medico.

▶ Prima di utilizzare il veicolo rivolgersi assolutamente a un medico o al produttore dell'apparecchiatura medica per informarsi sugli eventuali effetti delle emissioni di tali sistemi.

Campo di rilevamento dell'antenna della funzione KEYLESS-START

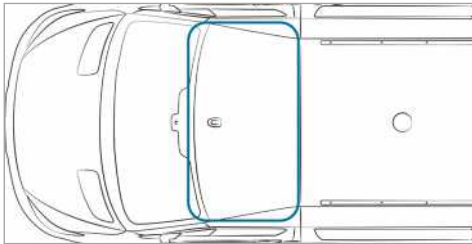

Panoramica delle funzioni della chiave

⚠ AVVERTENZA Pericolo di incidente e di lesioni in presenza di bambini lasciati incustoditi all'interno del veicolo

I bambini lasciati incustoditi all'interno del veicolo potrebbero

- aprire le porte e mettere in pericolo altre persone o gli altri veicoli in circolazione
- scendere dal veicolo ed essere investiti
- azionare gli equipaggiamenti del veicolo e ad esempio rimanere incastrati

Inoltre i bambini potrebbero mettere in movimento il veicolo ad esempio:

- rilasciando il freno di stazionamento
- commutando il cambio automatico dalla posizione di parcheggio **P** o portando il cambio manuale in posizione di folle
- avviando il motore.

▶ Quando ci si allontana dal veicolo, portare sempre con sé la chiave e bloccare il veicolo.

▶ Non lasciare mai incustoditi i bambini e gli animali all'interno del veicolo.

▶ Conservare la chiave fuori dalla portata dei bambini.

! **AVVERTENZA** Danneggiamento della chiave a causa di campi magnetici

▶ Tenere la chiave lontano da potenti campi magnetici.

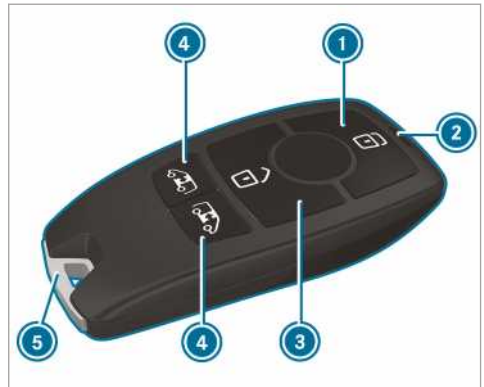

- 1 Bloccaggio
- 2 Spia di controllo della batteria
- 3 Sbloccaggio
- 4 Sbloccaggio del vano di carico (porte scorrevoli e porte posteriori a battente)/Sbloccaggio e apertura/chiusura delle porte scorrevoli a comando elettrico
- 5 chiave di emergenza

Secondo le impostazioni di fabbrica la chiave blocca e sblocca in modo centralizzato i seguenti componenti:



- la porta lato guida e la porta lato passeggero
- le porte scorrevoli

- le porte posteriori a battente

Se il veicolo non viene aperto entro circa 40 secondi dallo sbloccaggio:

- il veicolo viene nuovamente bloccato
- la protezione antifurto viene nuovamente attivata

Non custodire la chiave insieme ad apparecchi elettronici o a oggetti metallici. Ciò può compromettere il funzionamento della chiave.



❗ Se la spia di controllo batteria non si accende premendo il tasto  o , la batteria è scarica.

Sostituire la batteria della chiave (→ pagina 44).

Modifica delle impostazioni di sbloccaggio

Possibili funzioni di sbloccaggio della chiave:

- Sbloccaggio centralizzato
- Sbloccaggio della porta lato guida e lato passeggero (furgone)
- Sbloccaggio della porta lato guida (veicolo multiuso, autotelaio)

▶ **Sostituzione delle impostazioni:** premere contemporaneamente per circa sei secondi i tasti  e  finché la spia di controllo batteria lampeggia due volte.

Con la funzione di sbloccaggio selezionata della porta lato guida o della porta lato guida e lato passeggero:

- Quando si preme una seconda volta il tasto  il veicolo si sblocca in modo centralizzato.

Riduzione del consumo di corrente della chiave





Se il veicolo o una chiave non viene utilizzata per un periodo di tempo prolungato, è possibile disattivare la funzione KEYLESS-START della chiave.

- ▶ **Disattivazione:** premere due volte brevemente in successione il tasto  sulla chiave.
La spia di controllo batteria della chiave si accende due volte brevemente e una volta in modo prolungato.
- ▶ **Attivazione:** premere un tasto qualsiasi sulla chiave.

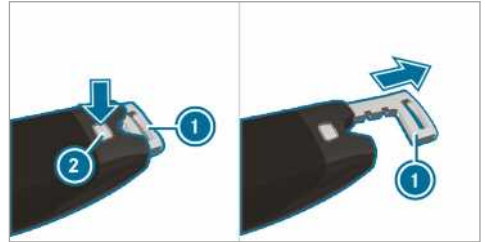
Con l'avviamento del veicolo con la chiave nello slot della base del cambio, le funzioni della chiave si attivano automaticamente.

Estrazione/inserimento della chiave di emergenza



- ▶ **Estrazione:** premere il pulsante di sbloccaggio .
La chiave di emergenza  viene spinta fuori leggermente.
- ▶ Estrarre completamente la chiave di emergenza .
- ▶ **Inserimento:** premere il pulsante di sbloccaggio .
- ▶ Inserire completamente la chiave di emergenza  fino allo scatto.

Sostituzione della batteria della chiave

⚠ PERICOLO Gravi danni alla salute dovuti all'ingerimento di batterie

Le batterie contengono sostanze tossiche e corrosive. L'ingerimento delle batterie può causare gravi danni alla salute.

Sussiste il pericolo di morte!

- ▶ Conservare le batterie fuori dalla portata dei bambini.
- ▶ In caso di ingerimento delle batterie consultare immediatamente un medico.

🔥 AVVERTENZA PER LA TUTELA AMBIENTALE Danni ambientali dovuti allo smaltimento improprio delle batterie



Le batterie contengono sostanze nocive. La legge ne vieta lo smaltimento insieme ai rifiuti domestici.



Smaltire le batterie conformemente alle norme di tutela ambientale. Consegnare le batterie scariche a un'officina qualificata o depositarle in un punto di raccolta per batterie usate.

Requisiti

- È necessaria una batteria a bottone da 3 V del tipo CR 2032.

La Mercedes-Benz raccomanda di far sostituire la batteria presso un'officina specializzata.

- ▶ Estrazione della chiave di emergenza (→ pagina 44).



Immagine a titolo esemplificativo

- ▶ Premere completamente il tasto di sbloccaggio verso il basso ② e spingere in avanti il coperchio ①.
- ▶ Estrarre la sede della batteria ③ e sfilare la batteria scarica.
- ▶ Inserire la batteria nuova nell'apposita sede ③. Prestare attenzione al contrassegno del polo positivo nella sede della batteria e sulla batteria.
- ▶ Inserire la sede della batteria ③.
- ▶ Inserire nuovamente il coperchio ① fino allo scatto.
- ▶ Inserire completamente la chiave di emergenza fino allo scatto (→ pagina 44).

Problemi con la chiave

Problema	Possibili cause/conseguenze e ▶ Consigli
Il veicolo non può più essere bloccato o sbloccato.	<p>Possibili cause:</p> <ul style="list-style-type: none"> • La batteria della chiave è parzialmente o completamente scarica. • Un'intensa sorgente di onde radio interferisce col sistema. • La chiave è guasta. <p>▶ Controllare la batteria tramite la spia di controllo batteria ed eventualmente sostituirla (→ pagina 44).</p> <p>▶ Per lo sbloccaggio/bloccaggio utilizzare la chiave di emergenza (→ pagina 44).</p> <p>▶ Far controllare la chiave in un'officina specializzata.</p>
Una delle chiavi è stata smarrita.	<p>▶ Far disabilitare la chiave in un'officina specializzata.</p> <p>▶ Eventualmente far sostituire la chiusura meccanica.</p>

Porte

Avvertenze sulla sicura supplementare della porta

La sicura supplementare della porta è disponibile solo nei veicoli per il Regno Unito.

⚠ AVVERTENZA Pericolo di lesioni per persone a bordo del veicolo in caso di sicura supplementare della porta attivata

Se la sicura supplementare della porta è attivata, le porte non possono più essere aperte dall'interno.

Se sono presenti persone all'interno del veicolo, queste non possono più scendere, ad esempio in situazioni di pericolo.

- ▶ Non lasciare mai persone incustodite nel veicolo, in particolare i bambini, le persone anziane o che necessitano di assistenza.
- ▶ Se sono presenti persone all'interno del veicolo, non attivare la sicura supplementare della porta.

La sicura supplementare della porta viene attivata automaticamente:

- dopo il bloccaggio con la chiave

La sicura supplementare della porta può essere disattivata disattivando la protezione volumetrica dell'abitacolo (→ pagina 62).

i Nei veicoli senza protezione volumetrica dell'abitacolo, la sicura supplementare della porta è priva di funzione.

Sbloccaggio e apertura della porta dall'interno

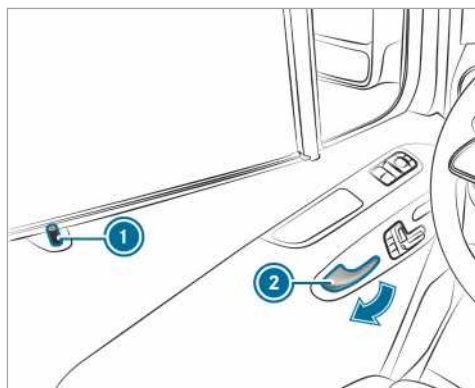

Solo per il Regno Unito: attenersi alle avvertenze sulla sicura supplementare della porta (→ pagina 46).

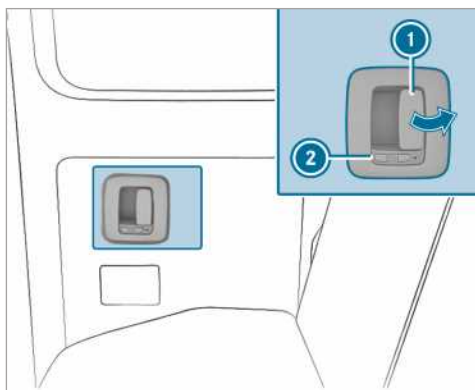

- ▶ **Sbloccaggio e apertura della porta anteriore:** tirare la maniglia della porta (2). Quando la porta viene sbloccata, il perno di sicurezza (1) si solleva.
- ▶ Aprire la porta.



Il simbolo  mostra che la porta posteriore è sbloccata.

- ▶ **Sbloccaggio e apertura della porta posteriore:** tirare la leva di apertura (1) e aprire la porta posteriore. Quando la porta viene sbloccata il dispositivo di bloccaggio (2) si sposta in avanti. Il simbolo  è visibile.
- ▶ **Chiusura:** chiudere la porta posteriore tirando la maniglia.
- ▶ **Bloccaggio:** spingere all'indietro il dispositivo di bloccaggio (2). Il simbolo  è visibile.

Bloccaggio della porta in modo centralizzato dall'interno

⚠ AVVERTENZA Pericolo di incidente e di lesioni in presenza di bambini lasciati incustoditi all'interno del veicolo

I bambini lasciati incustoditi all'interno del veicolo potrebbero

- aprire le porte e mettere in pericolo altre persone o gli altri veicoli in circolazione
- scendere dal veicolo ed essere investiti
- azionare gli equipaggiamenti del veicolo e ad esempio rimanere incastrati

Inoltre i bambini potrebbero mettere in movimento il veicolo ad esempio:

- rilasciando il freno di stazionamento
- commutando il cambio automatico dalla posizione di parcheggio [P] o portando il cambio manuale in posizione di folle
- avviando il motore.

- ▶ Quando ci si allontana dal veicolo, portare sempre con sé la chiave e bloccare il veicolo.
- ▶ Non lasciare mai incustoditi i bambini e gli animali all'interno del veicolo.
- ▶ Conservare la chiave fuori dalla portata dei bambini.

⚠ AVVERTENZA Pericolo di morte dovuto all'elevato surriscaldamento o all'azione prolungata del freddo all'interno del veicolo

Se le persone – in particolare i bambini – rimangono esposti all'azione prolungata del surriscaldamento- o del freddo, sussiste il pericolo di lesioni o addirittura di morte!

- ▶ Non lasciare mai le persone – in particolare i bambini – incustoditi nel veicolo.
- ▶ Non lasciare mai incustoditi gli animali nel veicolo.

Bloccaggio/sbloccaggio manuale

Con i tasti di chiusura centralizzata è possibile bloccare e sbloccare dall'interno in modo centralizzato l'intero veicolo.

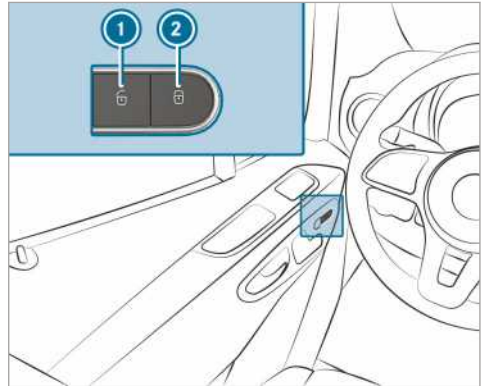

- ▶ **Bloccaggio/sbloccaggio dell'intero veicolo:** con le porte chiuse premere il tasto ① (sbloccaggio) o ② (bloccaggio).

Attivazione/disattivazione del bloccaggio automatico

Se l'accensione è inserita e si procede a una velocità superiore a 15 km/h, il veicolo si blocca automaticamente.

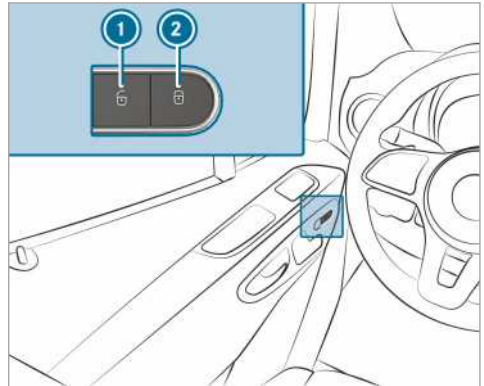

Sussiste il pericolo di rimanere chiusi fuori con la funzione attivata:

- durante l'avviamento mediante traino o l'avviamento a spinta del veicolo
- sul banco di prova a rulli
- ▶ Con le porte chiuse inserire l'alimentazione di tensione o l'accensione.
- ▶ **Attivazione:** tenere premuto il tasto ② per circa cinque secondi.
Si attiva un segnale acustico.

- ▶ **Disattivazione:** tenere premuto il tasto ❶ per circa cinque secondi. Si attiva un segnale acustico.

Bloccaggio/sbloccaggio della porta lato guida con la chiave di emergenza

- ❶ Per il bloccaggio completo del veicolo con la chiave di emergenza, premere anzitutto il tasto di bloccaggio dall'interno con la porta lato guida aperta. Bloccare quindi la porta lato guida con la chiave di emergenza.

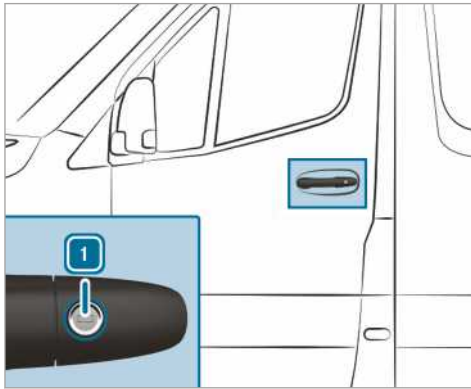

- ▶ **Sbloccaggio:** girare la chiave di emergenza verso sinistra e portarla in posizione ❶.
- ▶ **Bloccaggio:** girare la chiave di emergenza verso destra e portarla in posizione ❶.
- ❶ **Veicoli con guida a destra:** è necessario girare la chiave di emergenza nella direzione opposta.

Porta scorrevole

Apertura e chiusura dall'esterno della porta scorrevole

- ⚠ **AVVERTENZA** Pericolo di incastro a causa della porta scorrevole non scattata in sede e aperta

Quando la porta scorrevole aperta non è scattata in sede, sui pendii questa può muoversi autonomamente.

In questo caso il guidatore o altre persone possono rimanere incastrate.

- ▶ Assicurarsi sempre che la porta scorrevole aperta sia scattata in sede. Aprire

per tanto la porta scorrevole fino all'arresto.

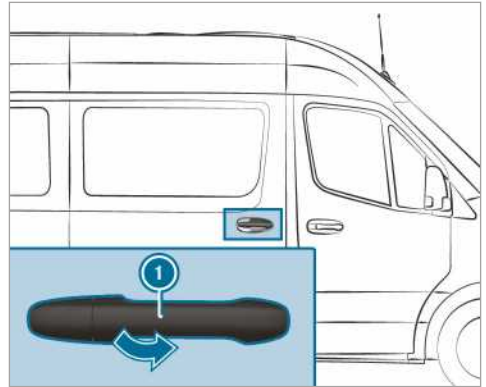

- ❶ Il veicolo può essere dotato di una porta scorrevole lunga con arresto intermedio. In fase di apertura e chiusura la porta scorrevole può essere bloccata in posizione anche a metà della corsa. Questo consente di non dover sempre aprire la porta fino all'arresto per salire o scendere. Nella posizione di arresto intermedio la porta scorrevole non è scattata in sede.
- ▶ **Apertura:** tirare la maniglia della porta ❶. La porta scorrevole si apre.
- ▶ Spingere la porta scorrevole all'indietro agendo sulla maniglia ❶ fino allo scatto.
- ▶ Controllare l'arresto della porta scorrevole.
- ▶ **Chiusura:** spingere la porta scorrevole in avanti con slancio agendo sulla maniglia ❶ finché questa è chiusa.

Apertura e chiusura della porta scorrevole dall'interno

- ⚠ **AVVERTENZA** Pericolo di incastro a causa della porta scorrevole non scattata in sede e aperta

Se si apre la porta scorrevole, questa può colpire altre persone mentre scorre all'indietro.

- ▶ Aprire la porta scorrevole solo se le condizioni del traffico lo consentono.

Requisiti

- La sicura per bambini è disattivata.

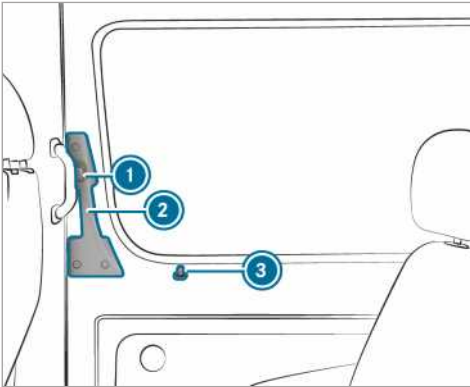

Aprendo la porta scorrevole bloccata, il perno di sicurezza ③ si solleva. Tutte le porte sono sbloccate.

❶ Il veicolo può essere dotato di una porta scorrevole lunga con arresto intermedio. In fase di apertura e chiusura la porta scorrevole può essere bloccata in posizione anche a metà della corsa. Questo consente di non dover sempre aprire la porta fino all'arresto per salire o scendere. Nella posizione di arresto intermedio la porta scorrevole non è scattata in sede.

- ▶ **Apertura:** premere il pulsante ①.
- ▶ Spingere la porta scorrevole all'indietro fino all'arresto agendo sulla maniglia ②.
- ▶ Controllare l'arresto della porta scorrevole. La porta scorrevole deve essere scattata in sede.
- ▶ **Chiusura:** premere il pulsante ①.
- ▶ Spingere la porta scorrevole in avanti con slancio agendo sulla maniglia ②, finché questa è chiusa.

Avvertenza sul sistema elettrico di chiusura servoassistita

Se il veicolo è dotato di un sistema elettrico di chiusura servoassistita, per chiudere la porta scorrevole occorre esercitare uno sforzo inferiore.

Porta scorrevole a comando elettrico

Funzione della porta scorrevole a comando elettrico

Il veicolo può essere dotato di porte scorrevoli a comando elettrico sul lato sinistro e/o sul lato destro.

La porta scorrevole a comando elettrico viene azionata mediante:

- tasti della porta scorrevole sulla consolle centrale
- il tasto della porta scorrevole nella zona di accesso (montante centrale)
- la maniglia della porta (interna o esterna)
- la chiave

Se la porta scorrevole a comando elettrico si blocca durante l'apertura, questa si muove di alcuni centimetri nella direzione opposta prima di arrestarsi.

Se la porta scorrevole si blocca durante la chiusura, essa si riapre completamente.

Se il motore elettrico della porta scorrevole rischia di surriscaldarsi, ad esempio a causa della frequente apertura e chiusura in un brevissimo intervallo di tempo, la porta scorrevole si apre completamente. In questo caso la porta scorrevole è bloccata. Dopo circa 30 secondi la porta scorrevole è nuovamente pronta al funzionamento.

In caso di anomalie o di scollegamento della batteria è possibile interrompere il collegamento tra la porta scorrevole e il motore elettrico tramite il dispositivo di sbloccaggio. Successivamente la porta scorrevole può essere aperta o chiusa manualmente (→ pagina 51).

Apertura e chiusura della porta scorrevole a comando elettrico con il tasto

⚠ AVVERTENZA Pericolo di incastro a causa della porta scorrevole non scattata in sede e aperta

Se si apre la porta scorrevole, questa può colpire altre persone mentre scorre all'indietro.

- ▶ Aprire la porta scorrevole solo se le condizioni del traffico lo consentono.

⚠ AVVERTENZA Pericolo di lesioni nonostante il dispositivo di riconoscimento degli ostacoli

Il dispositivo di riconoscimento degli ostacoli non reagisce in presenza di oggetti morbidi, leggeri e sottili, ad esempio dita piccole. Queste o altre parti del corpo possono ad esempio essere premute contro il telaio della porta. In queste situazioni il dispositivo di riconoscimento degli ostacoli non è in grado di impedire l'incastro.

- ▶ Durante la chiusura e l'apertura della porta scorrevole a comando elettrico assicurarsi che nessuna parte del corpo si trovi nell'area di movimento della porta scorrevole
- ▶ Se qualcuno rimane incastrato, premere di nuovo nuovamente il tasto per arrestare la porta scorrevole.

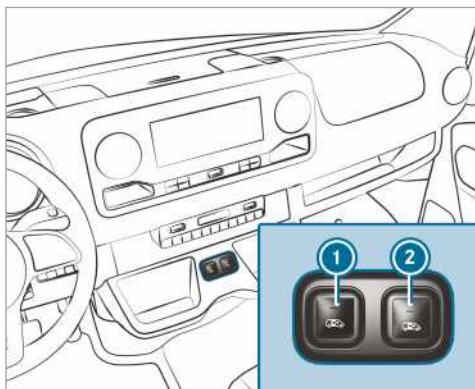

Tasti della porta scorrevole sulla console centrale

- ① Apertura e chiusura della porta scorrevole sul lato sinistro del veicolo
- ② Apertura e chiusura della porta scorrevole sul lato destro del veicolo



Tasto della porta scorrevole nella zona di accesso (montante centrale)

Nei veicoli con divisorio il tasto ③ si trova in corrispondenza del divisorio accanto alla zona di accesso all'altezza della maniglia interna.

Solo se la sicura per bambini è disattivata è possibile aprire la porta scorrevole con il tasto ③.

▶ **Apertura:** premere brevemente il tasto ①, ② o il tasto ③.

La porta scorrevole si apre automaticamente.

Durante l'apertura della porta tramite il tasto ① o ② vengono inoltre emessi due segnali acustici.

La spia di controllo sul tasto ① o ② lampeggia e il tasto ③ lampeggia.

Se la porta scorrevole è completamente aperta, la spia di controllo sul tasto ① o ② è accesa.

▶ **Chiusura:** premere brevemente il tasto ①, ② o il tasto ③.

La porta scorrevole si chiude automaticamente.

Durante la chiusura della porta tramite il tasto ① o ② vengono inoltre emessi due segnali acustici.

La spia di controllo sul tasto ① o ② lampeggia e il tasto ③ lampeggia.









Se la porta scorrevole è completamente chiusa, la spia di controllo in alto sul tasto ① o ② si spegne.

▶ **Interruzione del movimento automatico:** premere brevemente il tasto ① o ②. La porta scorrevole si arresta.

ⓘ Se il movimento automatico viene interrotto durante l'apertura, premendo nuovamente il tasto la porta si chiude.

- i** In caso di condizioni d'impiego sfavorevoli, ad esempio in presenza di gelo, ghiaccio o forte imbrattamento, è possibile tenere premuto il tasto corrispondente. La porta scorrevole a comando elettrico viene azionata con maggiore forza. Tenere presente che in questo caso la sensibilità del dispositivo di riconoscimento degli ostacoli è ridotta. Per arrestare il movimento rilasciare il tasto.

Apertura e chiusura della porta scorrevole a comando elettrico con la chiave

- ▶ **Sbloccaggio:** premere brevemente il tasto  o  sulla chiave.
- ▶ **Apertura:** tenere premuto per più di 0,5 secondi il tasto  o  sulla chiave. Vengono emessi due segnali acustici e la porta scorrevole si apre automaticamente.
- ▶ **Chiusura:** tenere premuto per più di 0,5 secondi il tasto  o  sulla chiave. Vengono emessi due segnali acustici e la porta scorrevole si chiude automaticamente.
- ▶ **Interruzione del movimento automatico:** premere brevemente il tasto  o  sulla chiave. La porta scorrevole si arresta.

- i** Se il movimento automatico viene interrotto durante l'apertura, premendo nuovamente il tasto la porta si chiude.

Apertura e chiusura della porta scorrevole a comando elettrico con la maniglia

Requisiti:

- La sicura per bambini è disattivata.

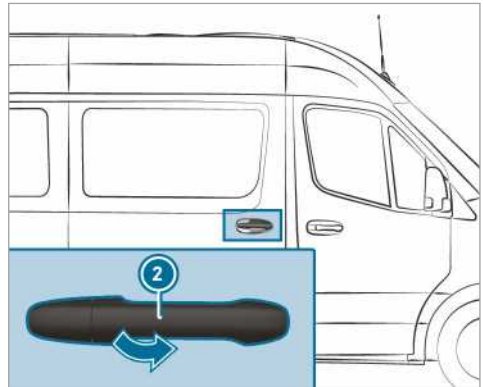
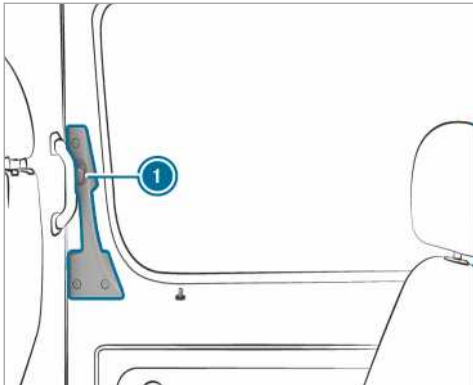

- ▶ Premere il pulsante ① o tirare la maniglia esterna della porta ②.
- La porta scorrevole si apre o si chiude.
- ▶ Premere nuovamente il pulsante ① o tirare la maniglia esterna della porta ②.
- La porta scorrevole si arresta.

Sbloccaggio manuale della porta scorrevole a comando elettrico.

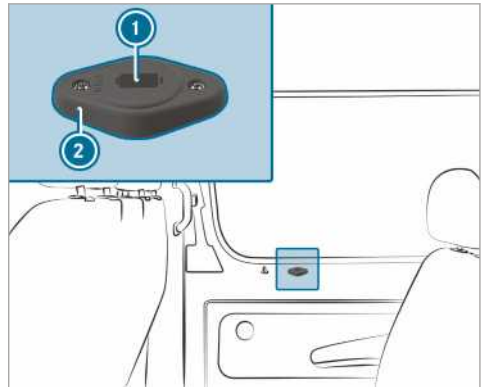

In caso di anomalie o di scollegamento della batteria è possibile scollegare la porta scorrevole dal motore elettrico tramite il dispositivo di sbloccaggio ②. Successivamente la porta scorrevole può essere aperta/chiusa manualmente.

- ▶ **Veicoli con carenatura integrale porta scorrevole:** rimuovere la copertura dal dispositivo di sbloccaggio ②. L'azionamento del servizio assistenza è accessibile.

► **Scollegamento della porta scorrevole dal motore elettrico:** inserire la chiave nell'apertura ❶ del dispositivo di sbloccaggio ❷ in posizione "AUTO".

► Girare la chiave di 180 ° in senso orario. La posizione "MAN" è impostata.

► Aprire o chiudere la porta scorrevole agendo sulla maniglia della porta dall'esterno o dall'interno.

► **Collegamento della porta scorrevole con il motore elettrico:** inserire la chiave nell'apertura ❶ del dispositivo di sbloccaggio ❷ in posizione "MAN".

► Girare la chiave di 180 ° in senso antiorario. La posizione "AUTO" è impostata.

► Registrazione della porta scorrevole (→ pagina 52).

Se non è possibile risolvere l'anomalia

► recarsi in un'officina qualificata.

Registrazione della porta scorrevole a comando elettrico

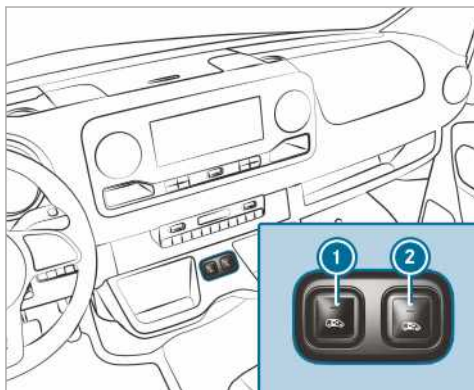

Tasti della porta scorrevole sulla consolle centrale



Tasto della porta scorrevole nella zona di accesso (montante centrale)

Dopo un'anomalia di funzionamento o un'interruzione di tensione è necessario registrare nuovamente la porta scorrevole.

► Se la porta scorrevole è aperta: tenere premuto il tasto ❶ o ❷ sulla consolle centrale o il tasto della porta scorrevole ❸ nella zona di accesso (montante centrale) fino alla chiusura della porta.

oppure

► chiudere la porta scorrevole con la maniglia (→ pagina 51).

► Quindi aprire completamente la porta scorrevole una volta premendo brevemente il tasto ❶ o ❷ sulla consolle centrale, con il tasto della porta scorrevole ❸ nella zona di accesso (montante centrale) oppure con la maniglia (→ pagina 51).

La porta scorrevole è pronta al funzionamento.

Porte posteriori a battente

Apertura e chiusura dall'esterno delle porte posteriori a battente

⚠ AVVERTENZA Pericolo di incidenti e di lesioni a causa dell'apertura della porta posteriore a battente in cattive condizioni di traffico

L'apertura di una porta posteriore a battente può:

- mettere a rischio la sicurezza di altre persone o veicoli in circolazione
- comportare che si venga colpiti da altri veicoli.

Questo può verificarsi in particolare se la porta posteriore a battente viene aperta con un'angolazione superiore a 90 °.

- ▶ Aprire la porta posteriore a battente solo se le condizioni del traffico lo consentono.
- ▶ Assicurarsi sempre che la porta posteriore a battente si blocchi correttamente in posizione.

Apertura della porta posteriore a battente destra

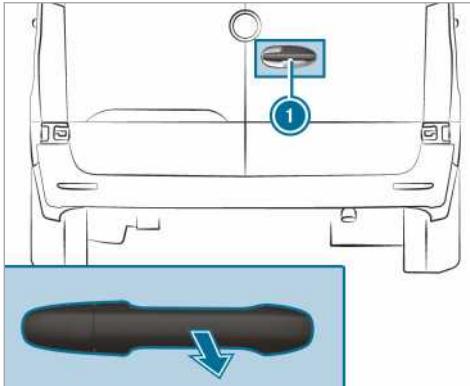

- ▶ Tirare la maniglia ①.
- ▶ Aprire la porta posteriore a battente fino allo scatto.

Apertura della porta posteriore a battente sinistra

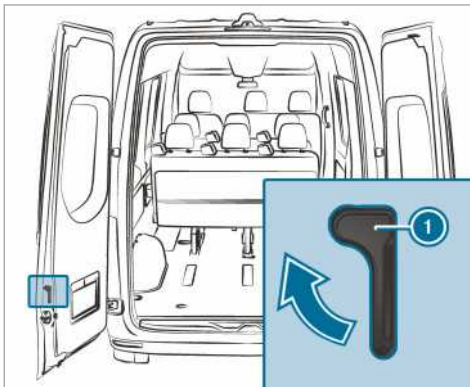

- ▶ Assicurarsi che la porta posteriore a battente destra sia aperta e scattata in sede.
- ▶ Tirare la maniglia di sbloccaggio ① nella direzione indicata dalla freccia.

- ▶ Aprire la porta posteriore a battente fino allo scatto.

Apertura delle porte posteriori a battente fino all'arresto

- ▶ Aprire la rispettiva porta posteriore a battente oltre al primo punto di fissaggio a scatto (90°).
- ▶ Aprire la porta posteriore a battente fino all'arresto.
La porta posteriore a battente viene mantenuta in posizione finale.

Chiusura delle porte posteriori a battente dall'esterno

- ▶ Chiudere con slancio dall'esterno la porta posteriore a battente sinistra.
- ▶ Chiudere con slancio dall'esterno la porta posteriore a battente destra.

Apertura e chiusura dall'interno delle porte posteriori a battente

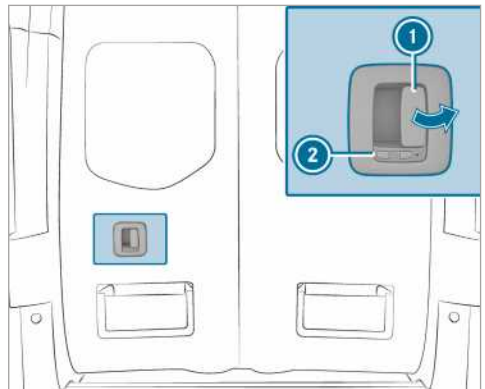

Il simbolo  mostra che la porta posteriore a battente è sbloccata.

- ▶ **Sbloccaggio:** spingere verso sinistra il dispositivo di bloccaggio ②.
Il simbolo  è visibile.
- ▶ **Apertura:** tirare la leva di apertura ① e aprire la porta posteriore a battente.
- ▶ Aprire la porta posteriore a battente fino allo scatto.
- ▶ **Chiusura:** assicurarsi che la porta posteriore a battente sinistra sia chiusa.
- ▶ Chiudere la porta posteriore a battente destra con slancio tirando la maniglia.

- ▶ **Bloccaggio:** spingere verso destra il dispositivo di bloccaggio ②.

Il simbolo  è visibile.

Porta scorrevole della paratia divisoria

Apertura e chiusura della porta scorrevole del divisorio dalla cabina di guida

- ▲ **AVVERTENZA** Pericolo di rimanere incastrati se la porta scorrevole del divisorio non è scattata in sede

Se la porta scorrevole del divisorio aperto non è scattata in sede, può muoversi autonomamente durante la marcia.

In questo caso gli occupanti possono rimanere incastrati.

- ▶ Prima di iniziare la marcia chiudere la porta scorrevole del divisorio e assicurarsi che sia scattata in sede.

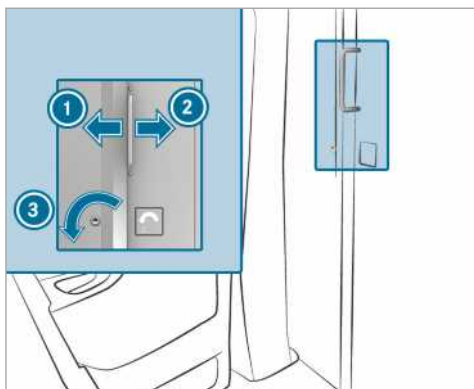

- ▶ **Apertura:** girare la chiave a sinistra ③. La porta scorrevole è sbloccata.
- ▶ Spingere la porta scorrevole verso destra ② fino all'arresto.
- ▶ **Chiusura:** spingere la porta scorrevole verso sinistra ① fino allo scatto. La porta scorrevole può essere bloccata con la chiave.

Apertura/chiusura della porta scorrevole del divisorio dal vano di carico

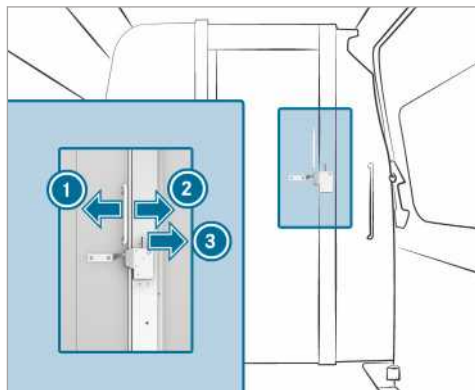

- ▶ **Apertura:** spingere la leva verso destra ③. La porta scorrevole è sbloccata.
- ▶ Spingere la porta scorrevole verso sinistra ① fino all'arresto.
- ▶ **Chiusura:** spingere la porta scorrevole verso destra ② fino allo scatto.

Gradino di accesso elettrico

Funzionamento del gradino di accesso elettrico

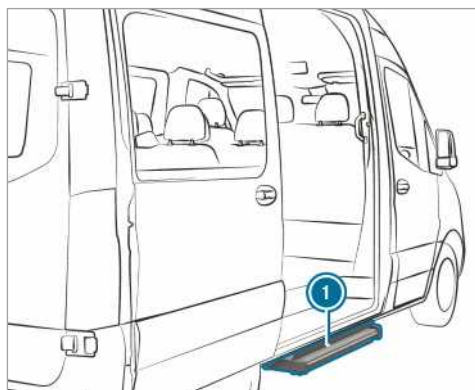

La porta scorrevole del veicolo può essere dotata di un gradino di accesso elettrico.

Il gradino di accesso elettrico ① fuoriesce automaticamente quando viene aperta la porta scorrevole e rientra in posizione dopo la chiusura della porta scorrevole. Sul lato anteriore il gradino di accesso elettrico ① è dotato di un dispo-

sitivo di riconoscimento degli ostacoli. Se durante la fuoriuscita il gradino di accesso urta contro un ostacolo si arresta. Dopo aver eliminato l'ostacolo, occorre dapprima chiudere e riaprire la porta scorrevole per consentire la fuoriuscita completa del gradino di accesso.

Se il gradino di accesso elettrico impedisce le operazioni di carico, durante l'apertura della porta scorrevole è possibile bloccare il gradino di accesso tramite il dispositivo di riconoscimento degli ostacoli. In questo caso il gradino di accesso elettrico non fuoriesce consentendo così l'avvicinamento al vano di carico di un carrello a forca o di altri mezzi di sollevamento.

- ❗ Sul display viene visualizzato il messaggio **Gradino non fuoriuscito v. Istruzioni d'uso** o **Gradino di accesso non fuoriuscito Anomalia**. Con accensione disinserita, se il dispositivo di riconoscimento degli ostacoli rileva un bloccaggio si attiva un segnale acustico di avvertimento della durata di due minuti. Con accensione inserita, il segnale acustico di avvertimento rimane attivo.

Veicoli con display sulla plancia (display a colori): se sul display viene visualizzato il messaggio **Gradino non rientrato v. Istruzioni d'uso** o **Gradino non fuoriuscito v. Istruzioni d'uso** e si attiva un segnale acustico di avvertimento, sono presenti anomalie nel funzionamento del gradino di accesso elettrico ❶ (→ pagina 312).

Veicoli con display sulla plancia (display in bianco e nero): se sul display viene visualizzato il messaggio **Gradino di accesso non rientrato Anomalia** o **Gradino di accesso non fuoriuscito Anomalia** e si attiva un segnale acustico di avvertimento, sono presenti anomalie nel funzionamento del gradino di accesso elettrico ❶ (→ pagina 312).

Se sono presenti anomalie nel funzionamento del gradino di accesso elettrico ❶, esso può fuoriuscire e rientrare solo parzialmente o può non funzionare affatto. In caso di anomalia del gradino di accesso elettrico ❶ per proseguire la marcia occorre farlo rientrare manualmente e bloccarlo (→ pagina 55). Prima di consentire la discesa ai passeggeri richiamare l'attenzione sull'eventuale assenza del gradino di accesso elettrico ❶.

Sbloccaggio di emergenza del gradino di accesso elettrico (rientro manuale)

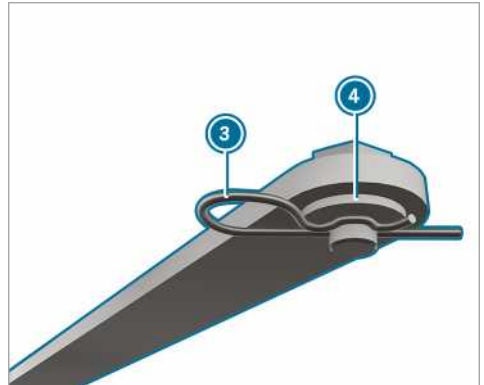
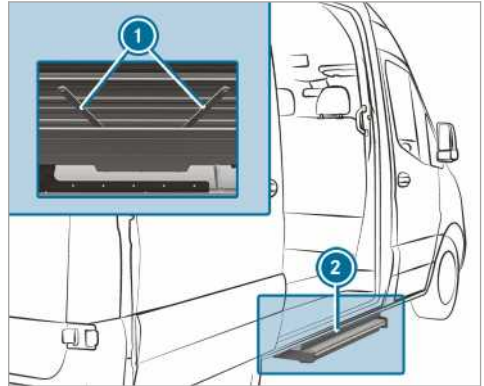

Se il gradino di accesso elettrico non rientra automaticamente, è necessario farlo rientrare e bloccarlo manualmente prima di proseguire la marcia.

- ▶ ❷ In corrispondenza delle due aste ❶ sul lato inferiore del gradino di accesso estrarre le copiglie elastiche ❸ dal relativo perno.
- ▶ Rimuovere le rondelle ❹ e sganciare le due aste .

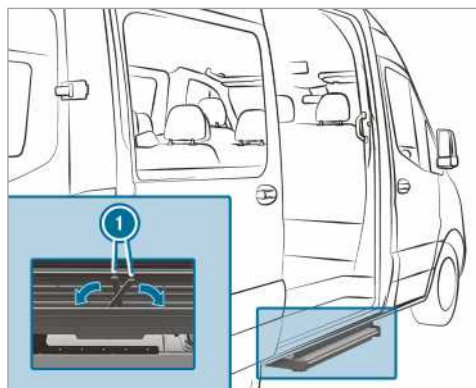

▶ Ripiegare le aste ❶ nell'alloggiamento del gradino di accesso.

▶ Spingere il gradino di accesso nel relativo alloggiamento.

❶ Durante il primo fissaggio del gradino di accesso è necessario perforare la pellicola protettiva con le copiglie elastiche.

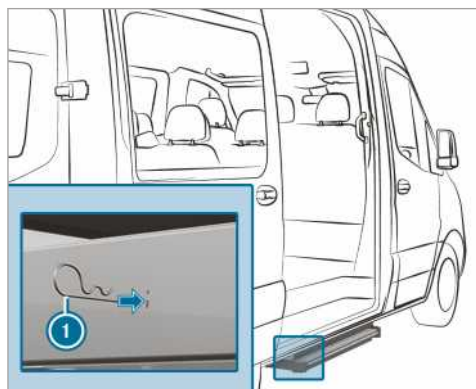

▶ Inserire sui due lati le copiglie elastiche ❶ fino all'arresto nel gradino di accesso facendole passare attraverso i fori dell'alloggiamento.

Il gradino di accesso è bloccato nel relativo alloggiamento.

Sponde del cassone

Apertura e chiusura delle sponde di carico del cassone

⚠ AVVERTENZA Pericolo di lesioni in caso di apertura di una sponda di carico soggetta a tensione

Aprendo le chiusure della sponda, la sponda può abbassarsi bruscamente. Questo si verifica in particolare nel caso in cui sia soggetta alla sollecitazione del carico e pertanto si trovi in tensione.

- ▶ Prima di aprire la sponda, verificare che nessuno si trovi nell'area di apertura della sponda.
- ▶ Aprire le chiusure della sponda sempre a lato della sponda da aprire.
- ▶ Prestare particolare attenzione nel caso in cui le chiusure della sponda non possano essere aperte applicando la forza normale.

⚠ AVVERTENZA Pericolo di incidente in caso di illuminazione esterna coperta dalla sponda

L'apertura della sponda posteriore determina la copertura dell'illuminazione esterna.

In tal caso gli altri utenti della strada possono riconoscere solo tardivamente l'ostacolo costituito dal veicolo.

- ▶ Assicurare l'area posteriore al veicolo in conformità con le disposizioni di legge nazionali, utilizzando ad esempio un triangolo di emergenza.

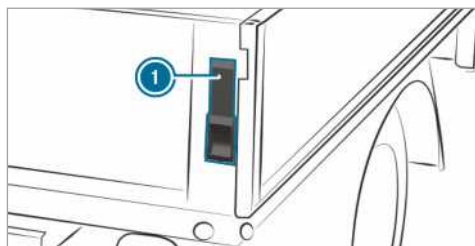

▶ **Apertura:** tenere in posizione la sponda del cassone.

▶ Ribaltare la leva ❶ verso l'alto fino all'arresto.

- ▶ Ripetere l'operazione sull'altro lato della sponda del cassone.
- ▶ Aprire la sponda del cassone di 90°.

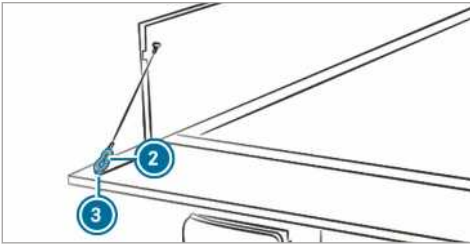

- ▶ Sollevare la sponda del cassone e sganciare il moschettone (2) della fune dall'occhiello (3).
- ▶ Ripetere l'operazione sull'altro lato della sponda del cassone.
- ▶ Ribaltare con cautela la sponda del cassone verso il basso.
- ▶ **Chiusura:** sollevare la sponda del cassone e agganciare il moschettone (2) della fune all'occhiello (3).
- ▶ Sollevare la sponda di carico e spingerla fino a chiuderla.
- ▶ Ribaltare la leva (1) verso il basso fino all'arresto.
- ▶ Ripetere l'operazione sull'altro lato della sponda del cassone.

Montaggio/smontaggio delle sponde laterali del cassone

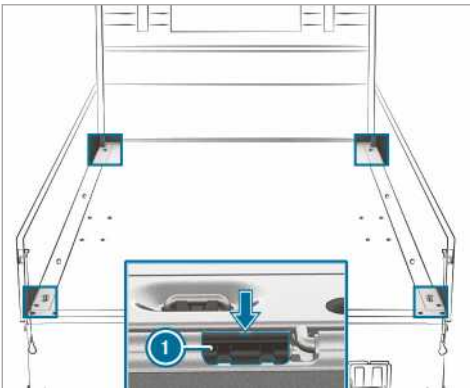

Eseguire gli interventi con cautela e facendosi aiutare da una seconda persona.

- ▶ **Smontaggio:** abbassare la sponda posteriore del cassone.
- ▶ Abbassare la sponda laterale del cassone.
- ▶ Disimpegnare il nottolino di arresto (1) della sponda laterale del cassone dalla guida facendo leva nell'incavo (freccia) con il cacciavite in dotazione tra gli attrezzi di bordo.
- ▶ Sollevare la sponda del cassone fino a circa 80°.
- ▶ Tirare all'indietro la sponda del cassone disimpegnandola dal perno della cerniera e rimuoverla.
- ▶ **Montaggio:** portare con cautela la sponda del cassone fino a 80° e applicarla al perno della cerniera verificando che il nottolino di arresto (1) sia a contatto sulla sponda del cassone.
- ▶ Spingere la sponda del cassone in avanti.
- ▶ Inserire il nottolino di arresto (1) e sollevare la sponda del cassone.

Finestrini laterali

Abbassamento e sollevamento dei finestrini laterali

⚠ AVVERTENZA Pericolo di incastrò in caso di abbassamento di un finestrino laterale

Durante l'abbassamento di un finestrino laterale alcune parti del corpo potrebbero essere trascinate o rimanere incastrate tra il finestrino laterale e il telaio del finestrino.

- ▶ Durante l'abbassamento assicurarsi che nessuno tocchi il finestrino laterale.
- ▶ Se qualcuno rimane incastrato, rilasciare immediatamente il tasto o tirare il tasto per sollevare nuovamente il finestrino laterale.

⚠ AVVERTENZA Pericolo di incastrò in caso di sollevamento di un finestrino laterale

Durante il sollevamento di un finestrino laterale, le parti del corpo che si trovano nell'area di sollevamento possono rimanere incastrate.

- ▶ Durante il sollevamento assicurarsi che nessuna parte del corpo si trovi nell'area di chiusura.

- ▶ Se qualcuno rimane incastrato, rilasciare immediatamente il tasto o premere il tasto per abbassare nuovamente il finestrino laterale.

⚠ AVVERTENZA Pericolo di rimanere incastrati in caso di azionamento dei finestrini laterali da parte dei bambini

Se i bambini azionano i finestrini laterali possono rimanere incastrati, in particolare se vengono lasciati incustoditi.

- ▶ Attivare la sicura per bambini per i finestrini laterali posteriori.
- ▶ Quando ci si allontana dal veicolo, portare sempre con sé la chiave e bloccare il veicolo.
- ▶ Non lasciare mai incustoditi i bambini nel veicolo.

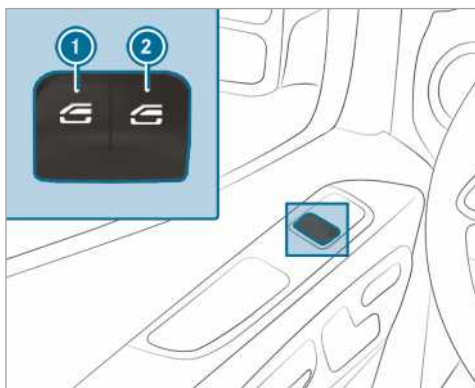

- ① Alzacristalli sinistro
- ② Alzacristalli destro

▶ **Abbassamento manuale:** premere il tasto ① o ② e trattenerlo in posizione.

▶ **Sollevamento manuale:** tirare il tasto ① o ② e trattenerlo in posizione.

I finestrini delle porte anteriori dispongono inoltre di una funzione di movimento automatico.

▶ **Abbassamento completo:** premere brevemente il tasto ① o ② oltre il punto di resistenza.

Viene avviato il movimento automatico.

▶ **Sollevamento completo:** tirare brevemente il tasto ① o ② oltre il punto di resistenza. Viene avviato il movimento automatico.

▶ **Interruzione del movimento automatico:** premere o tirare di nuovo brevemente il tasto ① o ②.

ⓘ Se durante il sollevamento automatico un oggetto impedisce il movimento del finestrino laterale, questo viene di nuovo abbassato automaticamente. La funzione automatica antischiacciamento rappresenta solo un dispositivo ausiliario e non sostituisce l'attenzione che deve essere prestata.

ⓘ Se la funzione di movimento automatico del finestrino laterale non funziona la protezione anticastro non è disponibile.

Funzione automatica antischiacciamento dei finestrini laterali

Se durante il sollevamento un oggetto impedisce il movimento del finestrino laterale, questo viene di nuovo abbassato automaticamente. La funzione automatica antischiacciamento rappresenta solo un dispositivo ausiliario e non sostituisce l'attenzione che deve essere prestata.

▶ Durante il sollevamento assicurarsi che nessuna parte del corpo si trovi nell'area di chiusura.

⚠ AVVERTENZA Pericolo di rimanere incastrati nonostante la funzione antischiacciamento del finestrino laterale

La funzione di inversione del movimento non reagisce:

- a oggetti morbidi, leggeri e sottili, ad esempio dita piccole
- negli ultimi 4 mm della corsa di chiusura
- durante la registrazione
- in caso di sollevamento manuale del finestrino laterale immediatamente dopo l'inversione automatica.

In queste situazioni la funzione antischiacciamento non è pertanto in grado di impedire l'incastramento.

▶ Durante il sollevamento assicurarsi che nessuna parte del corpo si trovi nell'area di chiusura.

▶ Se qualcuno rimane incastrato, premere il tasto  per riabbassare il finestrino laterale.

Ventilazione del veicolo prima di iniziare la marcia (apertura Comfort)

⚠ AVVERTENZA Pericolo di rimanere incastrati durante l'abbassamento di un finestrino

Durante l'abbassamento di un finestrino alcune parti del corpo potrebbero essere trascinate o rimanere incastrate tra il finestrino e il relativo telaio.



- ▶ Durante l'abbassamento assicurarsi che nessuno tocchi il finestrino.
- ▶ Se qualcuno rimane incastrato, rilasciare immediatamente il tasto.

Il veicolo può essere ventilato prima di iniziare la marcia.

A tale scopo mediante la chiave è possibile eseguire contemporaneamente le seguenti funzioni:

- sbloccaggio del veicolo
- abbassamento dei finestrini laterali.

La funzione "Apertura Comfort" può essere attivata solo mediante la chiave. La chiave deve trovarsi in prossimità della porta lato guida o lato passeggero.



- ▶ Tenere premuto il tasto  sulla chiave. Vengono eseguite le seguenti funzioni:
 - Il veicolo viene sbloccato.
 - I finestrini laterali vengono abbassati.
- ▶ **Interruzione dell'apertura Comfort:** rilasciare il tasto .

Chiusura dei finestrini dall'esterno (chiusura Comfort)

⚠ AVVERTENZA Pericolo di rimanere incastrati in caso di distrazione durante la chiusura Comfort

Durante la chiusura Comfort parti del corpo che si trovano nell'area di sollevamento dei cristalli laterali possono rimanere incastrate.

- ▶ Durante la chiusura Comfort osservare l'intera operazione di chiusura.
- ▶ Durante il sollevamento assicurarsi che nessuna parte del corpo si trovi nell'area di chiusura.

- ▶ Tenere premuto il tasto  sulla chiave. Vengono eseguite le seguenti funzioni:
 - Il veicolo viene bloccato.
 - I finestrini laterali vengono chiusi.
- ▶ **Interruzione della chiusura Comfort:** rilasciare il tasto .

Registrazione dei finestrini laterali

Dopo un'anomalia di funzionamento o un'interruzione della tensione è necessario registrare nuovamente i finestrini.

- ▶ Inserire l'accensione (→ pagina 117).
- ▶ Tirare entrambi i tasti degli alzacristalli e trattenerli in posizione per circa 1 secondo dopo il sollevamento dei finestrini.

Problemi con i finestrini laterali

Problema	Possibili cause/conseguenze e ▶ Consigli
Non è possibile sollevare uno dei finestrini laterali e il controllo visivo non consente di risalire alla causa che ha generato questo problema.	<ul style="list-style-type: none"> ▶ Controllare se nella guida dei finestrini sono presenti degli oggetti. <p>⚠ AVVERTENZA Pericolo di rimanere incastrati e di morte se la funzione di inversione del movimento non è attivata</p> <p>Subito dopo il bloccaggio o l'operazione di registrazione, il finestrino laterale si risolveva con maggiore forza o con la massima forza prevista dal sistema di azionamento. In questo caso la funzione di inversione non è attiva.</p> <p>Le parti del corpo che si trovano nell'area di sollevamento possono rimanere incastrate.</p> <ul style="list-style-type: none"> ▶ Verificare che nessuna parte del corpo si trovi nell'area di sollevamento.

Problema	Possibili cause/conseguenze e ► Consigli
	<p>► Per arrestare il movimento di sollevamento, rilasciare il tasto o premerlo nuovamente per consentirne il riabbassamento.</p> <p>Se durante il sollevamento uno dei finestrini laterali si blocca e si riabbassa leggermente:</p> <p>► Subito dopo il bloccaggio tenere nuovamente tirato il tasto corrispondente finché il finestrino laterale risulta sollevato, quindi tenere tirato il tasto per un altro secondo. Il finestrino laterale viene sollevato con maggiore forza.</p> <p>Se il finestrino laterale si blocca nuovamente e si riabbassa leggermente:</p> <p>► Ripetere il passaggio precedente. Il finestrino laterale si solleva senza funzione automatica antischiacciamento.</p>
I finestrini laterali non possono essere abbassati o sollevati con l'apertura Comfort.	<p>La batteria della chiave è parzialmente o completamente scarica.</p> <p>► Controllare la batteria tramite la spia di controllo batteria ed eventualmente sostituirla (→ pagina 44).</p>

Protezione antifurto

Funzione dell'immobilizzatore

L'immobilizzatore impedisce che il veicolo possa essere avviato senza la chiave adeguata.

L'immobilizzatore si attiva automaticamente con accensione disinserita e si disattiva con accensione inserita.

EDW (impianto di allarme antifurto-antisasso)

Funzione dell'EDW (impianto di allarme antifurto-antisasso)

Quando l'EDW è acceso, si attiva un allarme ottico e acustico nelle seguenti situazioni:

- viene aperta una porta laterale
- viene aperta la porta posteriore a battente
- viene aperto il cofano motore
- si attiva la protezione volumetrica dell'abitacolo (→ pagina 62)
- si attiva la protezione antirimozione (→ pagina 61).

L'EDW si accende automaticamente dopo circa cinque secondi:

- dopo il bloccaggio con la chiave

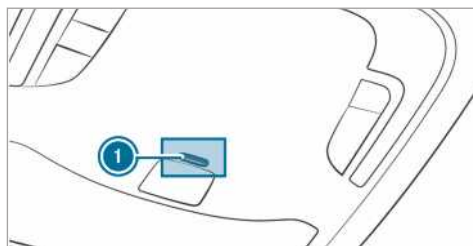

Se l'EDW è acceso, la spia di controllo ① nel gruppo comandi sul tetto lampeggia.

L'EDW si spegne automaticamente:

- dopo lo sbloccaggio con la chiave
- dopo aver premuto il tasto start/stop con la chiave nel veicolo

Attivazione/disattivazione dell'EDW (impianto di allarme antifurto-antisasso)

Con l'impianto d'allarme attivato si attiva un allarme ottico e acustico in caso di

- apertura di una porta
- apertura del cofano motore

ⓘ Anche se si richiude immediatamente il componente che ha fatto scattare l'allarme, ad esempio una porta aperta, l'allarme non si spegne.

Attivazione

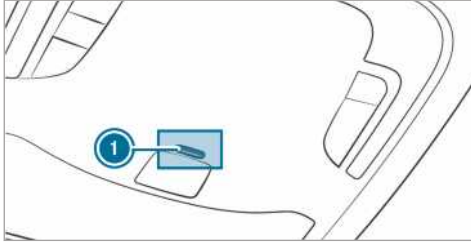

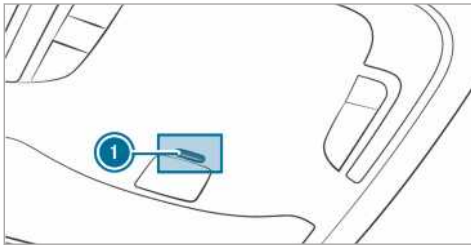

- ▶ Chiudere tutte le porte.
- ▶ Bloccare il veicolo con la chiave.
La spia di controllo ❶ nel gruppo comandi sul tetto lampeggia.

Disattivazione



- ▶ Sbloccare il veicolo con la chiave.
La spia di controllo ❶ nel gruppo comandi sul tetto si spegne.
- ❶ Se entro 40 secondi dallo sbloccaggio non viene aperta alcuna porta, il veicolo si blocca nuovamente in modo automatico.

Interruzione dell'allarme

- ▶ Premere il tasto  o  sulla chiave.
oppure
- ▶ premere il tasto start/stop con la chiave all'interno del veicolo.
L'allarme viene interrotto.

Funzionamento della protezione antirimozione

Funzionamento della protezione antirimozione

Se la protezione antirimozione è attivata, qualsiasi modifica dell'inclinazione del veicolo determina l'attivazione di un allarme ottico e acustico. Ciò può verificarsi, ad esempio, se il veicolo viene sollevato da un solo lato.

Attivazione/disattivazione della protezione antirimozione

Attivazione/disattivazione

- ▶ Bloccare il veicolo con la chiave.
La protezione antirimozione viene attivata automaticamente dopo circa 40 secondi.
- ▶ Aprire il veicolo con la chiave.
La protezione antirimozione è disattivata.

La protezione antirimozione è attivata solo se i seguenti componenti sono chiusi:

- la porta lato guida e la porta lato passeggero
- le porte laterali
- le porte posteriori a battente

Disattivazione

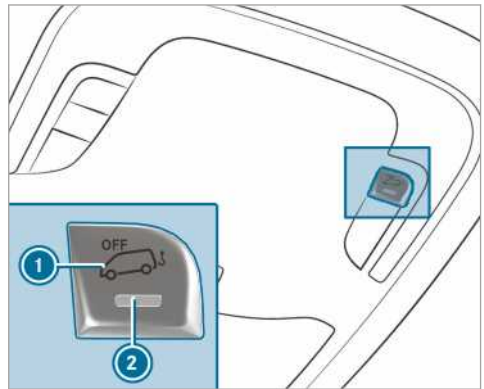

- ▶ Disattivare l'alimentazione di tensione (→ pagina 117).
- ▶ Premere il tasto ❶.
Dopo aver rilasciato il tasto la spia di controllo ❷ integrata nel tasto si accende per circa cinque secondi.
- ▶ Bloccare il veicolo con la chiave.
La protezione antirimozione è disattivata.

La protezione antirimozione rimane disattivata finché il veicolo viene di nuovo bloccato.

Disattivare la protezione antirimozione se il veicolo viene bloccato e

- caricato e/o trasportato, ad esempio su un traghetto o una bisarca
- parcheggiato su una superficie mobile, ad esempio un garage a due piani.

In questo modo si evita un falso allarme.

Protezione volumetrica dell'abitacolo

Funzione

Se viene rilevato un movimento all'interno dell'abitacolo con la protezione volumetrica dell'abitacolo attivata, viene attivato un allarme ottico e acustico. Questo accade ad esempio nel caso in cui qualcuno tenti di introdursi nell'abitacolo.

Attivazione/disattivazione della protezione volumetrica dell'abitacolo

Attivazione

- ▶ Sollevare i finestrini laterali.
- ▶ Assicurarsi che non siano appesi oggetti, ad esempio pupazzetti o grucce appendiabiti, al retrovisore interno o alle maniglie di sostegno sul tetto. In questo modo si evita un falso allarme.
- ▶ Bloccare il veicolo con la chiave. La protezione volumetrica dell'abitacolo si attiva dopo circa 30 secondi.

La protezione volumetrica dell'abitacolo si attiva solo se i seguenti componenti sono chiusi:

- la porta lato guida e la porta lato passeggero
- le porte laterali
- le porte posteriori a battente

Disattivazione

- ▶ Sbloccare il veicolo con la chiave. La protezione volumetrica dell'abitacolo si disattiva automaticamente.

Disattivazione

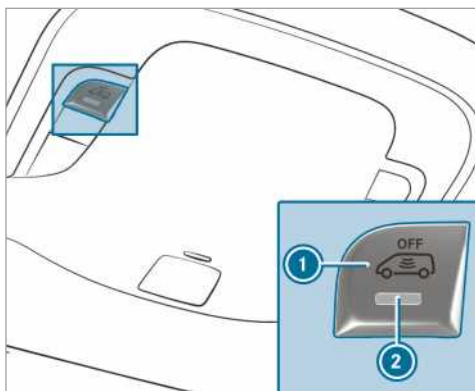

- ▶ Disattivare l'alimentazione di tensione (→ pagina 117).

- ▶ Premere il tasto ①. Dopo aver rilasciato il tasto la spia di controllo ② integrata nel tasto si accende per circa cinque secondi.
- ▶ Bloccare il veicolo con la chiave. La protezione volumetrica dell'abitacolo è disattivata.

La protezione volumetrica dell'abitacolo rimane disattivata finché il veicolo viene di nuovo bloccato.

Disattivare la protezione volumetrica dell'abitacolo se il veicolo viene bloccato e

- persone o animali restano all'interno del veicolo
- i finestrini laterali rimangono abbassati
- il veicolo viene trasportato, ad esempio su un traghetto o una bisarca

In questo modo si evita un falso allarme.

Posizione corretta del sedile lato guida

⚠ AVVERTENZA Pericolo di incidenti durante la marcia a causa delle impostazioni del veicolo

Nelle seguenti situazioni è possibile perdere il controllo del veicolo:

- regolazione del sedile lato guida, del poggiatesta, del volante o dello specchio retrovisore durante la marcia
- allacciamento della cintura di sicurezza durante la marcia.

► Prima di avviare il motore: regolare il sedile lato guida, il poggiatesta, il volante o lo specchio retrovisore e allacciare la cintura di sicurezza.

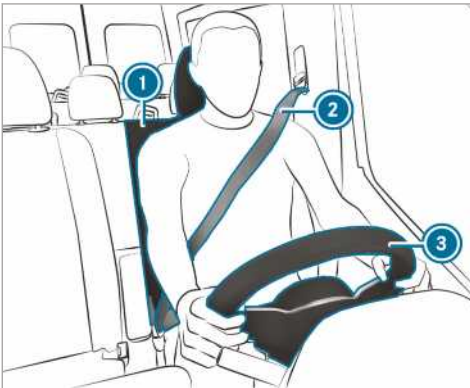

Durante la regolazione del volante ③, della cintura di sicurezza ② e del sedile lato guida ① prestare attenzione a quanto segue:

- Sedere il più lontano possibile dall'airbag lato guida.
- Assumere una posizione del sedile verticale.
- Le cosce devono essere sostenute facilmente dal cuscino del sedile.
- Le gambe non devono essere distese completamente e deve essere possibile premere comodamente i pedali.
- La nuca deve essere sorretta dalla zona centrale del poggiatesta all'altezza degli occhi.
- Il volante deve poter essere impugnato con le braccia leggermente piegate.
- Le gambe devono poter essere mosse liberamente.

- Sul display sulla plancia devono poter essere viste bene tutte le indicazioni.
- Il guidatore deve mantenere un controllo ottimale del traffico.
- La cintura di sicurezza deve aderire bene al corpo e deve scorrere al centro della spalla e nella zona del bacino all'altezza delle anche.

Sedili

Regolazione meccanica dei sedili anteriori (senza pacchetto Comfort per i sedili)

⚠ AVVERTENZA Pericolo di rimanere incastrati in caso di regolazione dei sedili da parte dei bambini

Se i bambini regolano i sedili, possono rimanere incastrati, in particolare se vengono lasciati incustoditi.

- Quando ci si allontana dal veicolo, portare sempre con sé la chiave e bloccare il veicolo.
- Non lasciare mai incustoditi i bambini nel veicolo.

⚠ AVVERTENZA Pericolo di rimanere incastrati durante la regolazione dei sedili

Durante la regolazione dei sedili, il guidatore o gli occupanti possono rimanere incastrati, ad esempio alla guida del sedile.

- Assicurarsi che durante la regolazione dei sedili nessuno venga a trovarsi nell'area di movimento del sedile.

Attenersi alle avvertenze di sicurezza riportate al paragrafo "Airbag" e "Bambini a bordo".

⚠ AVVERTENZA Pericolo di incidenti provocato dal sedile lato guida non scattato in sede

Se il sedile lato guida non è scattato in sede, durante la marcia può spostarsi inaspettatamente.

In questo caso è possibile perdere il controllo del veicolo.

- Assicurarsi sempre che il sedile lato guida sia scattato in sede prima di avviare il veicolo.

⚠ AVVERTENZA Pericolo di incidenti durante la marcia a causa delle impostazioni del veicolo

Nelle seguenti situazioni è possibile perdere il controllo del veicolo:

- regolazione del sedile lato guida, del poggiatesta, del volante o dello specchio retrovisore durante la marcia
 - allacciamento della cintura di sicurezza durante la marcia.
- ▶ Prima di avviare il motore: regolare il sedile lato guida, il poggiatesta, il volante o lo specchio retrovisore e allacciare la cintura di sicurezza.

⚠ AVVERTENZA Pericolo di rimanere incastrati se la regolazione dell'altezza del sedile viene eseguita senza prestare attenzione

Se la regolazione dell'altezza del sedile viene eseguita senza prestare la dovuta attenzione, il guidatore o gli occupanti possono rimanere incastrati e subire lesioni.

In particolare i bambini possono azionare fortuitamente i tasti della regolazione elettrica dei sedili e rimanere incastrati.

- ▶ Verificare che durante lo spostamento del sedile nessuno porti le mani o altre parti del corpo sotto la tiranteria del sistema di regolazione del sedile.

⚠ AVVERTENZA Pericolo di lesioni dovuto all'assenza dei poggiatesta o alla loro errata regolazione

Se i poggiatesta non vengono montati o vengono regolati non correttamente, non possono offrire la funzione protettiva prevista.

Sussiste un maggior pericolo di lesioni alla testa e alla nuca, ad esempio in caso di incidente o di frenata!

- ▶ Viaggiare sempre con i poggiatesta montati.
- ▶ Prima di iniziare la marcia assicurarsi che la parte centrale del poggiatesta di tutti gli occupanti sostenga la nuca all'altezza degli occhi.

Non invertire i poggiatesta dei sedili anteriori e posteriori. In caso contrario non è possibile rego-

lare l'altezza e l'inclinazione dei poggiatesta nella posizione corretta.

Con la regolazione longitudinale regolare il poggiatesta in modo che sia il più vicino possibile alla nuca.

⚠ AVVERTENZA Pericolo di lesioni o di morte dovuto alla posizione scorretta del sedile

Se lo schienale non si trova in posizione quasi verticale, la cintura di sicurezza non offre la protezione di ritenuta prescritta.

In tal caso durante una manovra di frenata o un incidente è possibile scivolare sotto la cintura di sicurezza e procurarsi lesioni, ad esempio all'addome o al collo.

- ▶ Regolare correttamente il sedile prima di iniziare la marcia.
- ▶ Assicurarsi sempre che lo schienale si trovi in posizione quasi verticale e la parte superiore della cintura scorra al centro delle spalle.

! **AVVERTENZA** Pericolo di danneggiamento dei sedili durante il riposizionamento

Durante il riposizionamento i sedili possono essere danneggiati dagli oggetti presenti.

- ▶ Assicurarsi che durante il riposizionamento dei sedili nessun oggetto si trovi nel vano piedi, sotto o dietro i sedili.

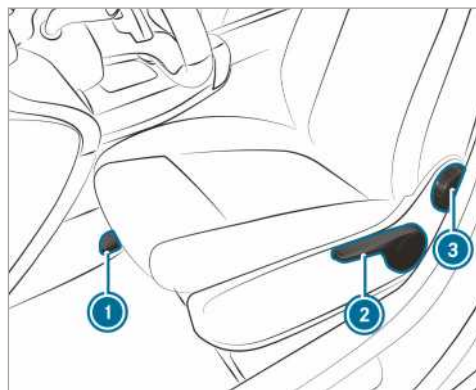

- ① Regolazione longitudinale del sedile
 ② Altezza del sedile
 ③ Inclinazione dello schienale del sedile

i A seconda del sedile in dotazione, alcuni tipi di regolazione possono risultare non disponibili.

▶ **Regolazione della posizione longitudinale del sedile:** sollevare la leva **1** e spingere il sedile nella posizione desiderata.

▶ Assicurarsi che il sedile sia scattato in sede.

▶ **Regolazione in altezza del sedile:** spingere o tirare una o più volte la leva **2** fino a raggiungere l'altezza del sedile desiderata.

▶ **Regolazione dell'inclinazione dello schienale:** ruotare in avanti o all'indietro la manopola **3** fino a raggiungere la posizione desiderata.

Regolazione meccanica dei sedili anteriori (con pacchetto Comfort per i sedili)

⚠ AVVERTENZA Pericolo di rimanere incastrati in caso di regolazione dei sedili da parte dei bambini

Se i bambini regolano i sedili, possono rimanere incastrati, in particolare se vengono lasciati incustoditi.

- ▶ Quando ci si allontana dal veicolo, portare sempre con sé la chiave e bloccare il veicolo.
- ▶ Non lasciare mai incustoditi i bambini nel veicolo.

⚠ AVVERTENZA Pericolo di rimanere incastrati durante la regolazione dei sedili

Durante la regolazione dei sedili, il guidatore o gli occupanti possono rimanere incastrati, ad esempio alla guida del sedile.

- ▶ Assicurarsi che durante la regolazione dei sedili nessuno venga a trovarsi nell'area di movimento del sedile.

Attenersi alle avvertenze di sicurezza riportate al paragrafo "Airbag" e "Bambini a bordo".

⚠ AVVERTENZA Pericolo di incidenti provocato dal sedile lato guida non scattato in sede

Se il sedile lato guida non è scattato in sede, durante la marcia può spostarsi inaspettatamente.

In questo caso è possibile perdere il controllo del veicolo.

- ▶ Assicurarsi sempre che il sedile lato guida sia scattato in sede prima di avviare il veicolo.

⚠ AVVERTENZA Pericolo di incidenti durante la marcia a causa delle impostazioni del veicolo

Nelle seguenti situazioni è possibile perdere il controllo del veicolo:

- regolazione del sedile lato guida, del poggiatesta, del volante o dello specchio retrovisore durante la marcia
 - allacciamento della cintura di sicurezza durante la marcia.
- ▶ Prima di avviare il motore: regolare il sedile lato guida, il poggiatesta, il volante o lo specchio retrovisore e allacciare la cintura di sicurezza.

⚠ AVVERTENZA Pericolo di rimanere incastrati se la regolazione dell'altezza del sedile viene eseguita senza prestare attenzione

Se la regolazione dell'altezza del sedile viene eseguita senza prestare la dovuta attenzione, il guidatore o gli occupanti possono rimanere incastrati e subire lesioni.

In particolare i bambini possono azionare fortuitamente i tasti della regolazione elettrica dei sedili e rimanere incastrati.

- ▶ Verificare che durante lo spostamento del sedile nessuno porti le mani o altre parti del corpo sotto la tiranteria del sistema di regolazione del sedile.

⚠ AVVERTENZA Pericolo di lesioni dovuto all'assenza dei poggiatesta o alla loro errata regolazione

Se i poggiatesta non vengono montati o vengono regolati non correttamente, non possono offrire la funzione protettiva prevista.

Sussiste un maggior pericolo di lesioni alla testa e alla nuca, ad esempio in caso di incidente o di frenata!

- ▶ Viaggiare sempre con i poggiatesta montati.
- ▶ Prima di iniziare la marcia assicurarsi che la parte centrale del poggiatesta di

tutti gli occupanti sostenga la nuca all'altezza degli occhi.

Non invertire i poggiatesta dei sedili anteriori e posteriori. In caso contrario non è possibile regolare l'altezza e l'inclinazione dei poggiatesta nella posizione corretta.

Con la regolazione longitudinale regolare il poggiatesta in modo che sia il più vicino possibile alla nuca.

⚠ AVVERTENZA Pericolo di lesioni o di morte dovuto alla posizione scorretta del sedile

Se lo schienale non si trova in posizione quasi verticale, la cintura di sicurezza non offre la protezione di ritenuta prescritta.

In tal caso durante una manovra di frenata o un incidente è possibile scivolare sotto la cintura di sicurezza e procurarsi lesioni, ad esempio all'addome o al collo.

- ▶ Regolare correttamente il sedile prima di iniziare la marcia.
- ▶ Assicurarsi sempre che lo schienale si trovi in posizione quasi verticale e la parte superiore della cintura scorra al centro delle spalle.

⚠ AVVERTENZA Pericolo di danneggiamento dei sedili durante il riposizionamento

Durante il riposizionamento i sedili possono essere danneggiati dagli oggetti presenti.

- ▶ Assicurarsi che durante il riposizionamento dei sedili nessun oggetto si trovi nel vano piedi, sotto o dietro i sedili.







Immagine a titolo esemplificativo riferita al sedile Comfort

- ① Profondità del cuscino del sedile
 - ② Inclinazione dello schienale del sedile
 - ③ Altezza del sedile
 - ④ Inclinazione del cuscino del sedile
 - ⑤ Regolazione longitudinale del sedile
 - ⑥ Molleggio del sedile
 - ⑦ Blocco dell'oscillazione
- ⓘ A seconda del sedile in dotazione, alcuni tipi di regolazione possono risultare non disponibili.

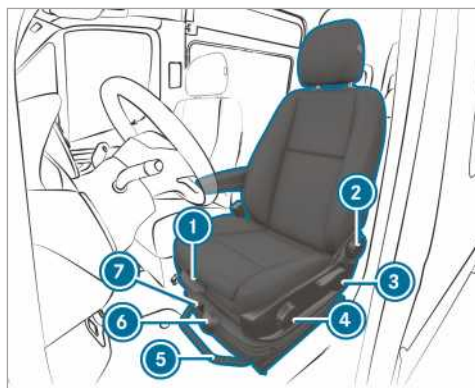
- ▶ **Regolazione della profondità del cuscino del sedile:** sollevare la leva ① e spingere la parte anteriore del cuscino del sedile in avanti o all'indietro.
- ▶ **Regolazione dell'inclinazione dello schienale:** ruotare in avanti o all'indietro la manopola ② fino a raggiungere la posizione desiderata.
- ▶ **Regolazione dell'altezza del sedile:** tirare o spingere la leva ③ fino a raggiungere la posizione desiderata.
- ▶ **Regolazione dell'inclinazione del cuscino del sedile:** ruotare in avanti o all'indietro la manopola ④ fino a raggiungere la posizione desiderata.
- ▶ **Regolazione della posizione longitudinale del sedile:** sollevare la leva ⑤ e spingere il sedile nella posizione desiderata.
- ▶ Assicurarsi che il sedile sia scattato in sede.
- ▶ **Regolazione del molleggio del sedile:** evitare ogni pressione di appoggio sul sedile.

▶ Impostare il proprio peso corporeo mediante la manopola  (40 kg - 120 kg) per assicurare un funzionamento ottimale del molleggio del sedile. Il molleggio del sedile diventa più rigido con l'aumentare del peso. Di conseguenza, l'ampiezza di oscillazione del sedile diminuisce. In caso di intense e frequenti oscillazioni del sedile, è possibile bloccare il sedile nella posizione inferiore.

▶ **Inserimento del bloccaggio dell'oscillazione:** girare verso l'alto la leva . Alla successiva oscillazione il sedile scatta in posizione.

▶ **Rilascio del bloccaggio dell'oscillazione:** girare verso destra la leva . L'oscillazione del sedile viene ripristinata.

Regolazione elettrica dei sedili anteriori

⚠ AVVERTENZA Pericolo di rimanere incastrati in caso di regolazione dei sedili da parte dei bambini

Se i bambini regolano i sedili, possono rimanere incastrati, in particolare se vengono lasciati incustoditi.

- ▶ Quando ci si allontana dal veicolo, portare sempre con sé la chiave e bloccare il veicolo.
- ▶ Non lasciare mai incustoditi i bambini nel veicolo.

I sedili possono essere regolati anche con l'accensione disinserita.

⚠ AVVERTENZA Pericolo di rimanere incastrati durante la regolazione dei sedili

Durante la regolazione dei sedili, il guidatore o gli occupanti possono rimanere incastrati, ad esempio alla guida del sedile.

- ▶ Assicurarsi che durante la regolazione dei sedili nessuno venga a trovarsi nell'area di movimento del sedile.

Attenersi alle avvertenze di sicurezza riportate al paragrafo "Airbag" e "Bambini a bordo".

⚠ AVVERTENZA Pericolo di incidenti provocato dal sedile lato guida non scattato in sede

Se il sedile lato guida non è scattato in sede, durante la marcia può spostarsi inaspettatamente.

In questo caso è possibile perdere il controllo del veicolo.

- ▶ Assicurarsi sempre che il sedile lato guida sia scattato in sede prima di avviare il veicolo.

⚠ AVVERTENZA Pericolo di incidenti durante la marcia a causa delle impostazioni del veicolo

Nelle seguenti situazioni è possibile perdere il controllo del veicolo:

- regolazione del sedile lato guida, del poggiatesta, del volante o dello specchio retrovisore durante la marcia
- allacciamento della cintura di sicurezza durante la marcia.

- ▶ Prima di avviare il motore: regolare il sedile lato guida, il poggiatesta, il volante o lo specchio retrovisore e allacciare la cintura di sicurezza.

⚠ AVVERTENZA Pericolo di rimanere incastrati se la regolazione dell'altezza del sedile viene eseguita senza prestare attenzione

Se la regolazione dell'altezza del sedile viene eseguita senza prestare la dovuta attenzione, il guidatore o gli occupanti possono rimanere incastrati e subire lesioni.

In particolare i bambini possono azionare fortuitamente i tasti della regolazione elettrica dei sedili e rimanere incastrati.

- ▶ Verificare che durante lo spostamento del sedile nessuno porti le mani o altre parti del corpo sotto la tiranteria del sistema di regolazione del sedile.

⚠ AVVERTENZA Pericolo di lesioni dovuto all'assenza dei poggiatesta o alla loro errata regolazione

Se i poggiatesta non vengono montati o vengono regolati non correttamente, non possono offrire la funzione protettiva prevista.

Sussiste un maggior pericolo di lesioni alla testa e alla nuca, ad esempio in caso di incidente o di frenata!

- ▶ Viaggiare sempre con i poggiatesta montati.
- ▶ Prima di iniziare la marcia assicurarsi che la parte centrale del poggiatesta di tutti gli occupanti sostenga la nuca all'altezza degli occhi.

Non invertire i poggiatesta dei sedili anteriori e posteriori. In caso contrario non è possibile regolare l'altezza e l'inclinazione dei poggiatesta nella posizione corretta.

Con la regolazione longitudinale regolare il poggiatesta in modo che sia il più vicino possibile alla nuca.

⚠ AVVERTENZA Pericolo di lesioni o di morte dovuto alla posizione scorretta del sedile

Se lo schienale non si trova in posizione quasi verticale, la cintura di sicurezza non offre la protezione di ritenuta prescritta.

In tal caso durante una manovra di frenata o un incidente è possibile scivolare sotto la cintura di sicurezza e procurarsi lesioni, ad esempio all'addome o al collo.

- ▶ Regolare correttamente il sedile prima di iniziare la marcia.
- ▶ Assicurarsi sempre che lo schienale si trovi in posizione quasi verticale e la parte superiore della cintura scorra al centro delle spalle.

! AVVERTENZA Pericolo di danneggiamento dei sedili durante il riposizionamento

Durante il riposizionamento i sedili possono essere danneggiati dagli oggetti presenti.

- ▶ Assicurarsi che durante il riposizionamento dei sedili nessun oggetto si trovi nel vano piedi, sotto o dietro i sedili.

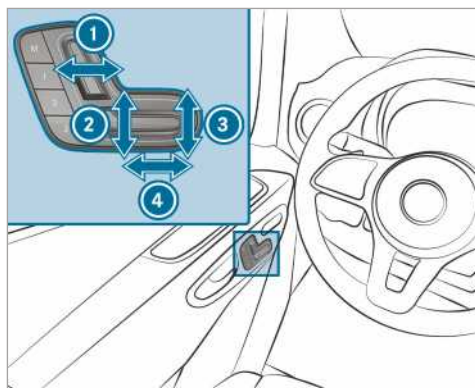

- ① Inclinazione dello schienale del sedile
- ② Altezza del sedile
- ③ Inclinazione del cuscino del sedile
- ④ Regolazione longitudinale del sedile

▶ Memorizzare le regolazioni con la funzione Memory (→ pagina 69).

Regolazione del supporto lombare regolabile su 4 parametri

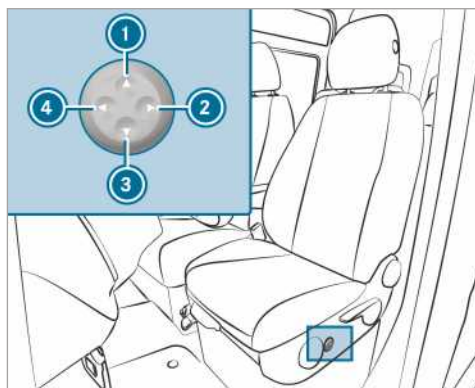

- ① Più in alto
- ② Più debole
- ③ Più in basso
- ④ Più forte

▶ Con i tasti ① - ④ adattare la curvatura dello schienale alla colonna vertebrale in base alle proprie esigenze personali.

Attivazione della funzione Memory

⚠ AVVERTENZA Pericolo di incidenti causati dall'utilizzo della funzione Memory durante la marcia

Se durante la marcia viene utilizzata la funzione Memory sul lato guida, a causa dei movimenti necessari per le impostazioni il guidatore può perdere il controllo del veicolo.

- ▶ Utilizzare la funzione Memory sul lato guida a veicolo fermo.

⚠ AVVERTENZA Pericolo di rimanere incastrati durante la regolazione del sedile con la funzione Memory

Se il sedile viene regolato con la funzione Memory, il guidatore e altri occupanti del veicolo, in particolare i bambini, possono rimanere incastrati.

- ▶ Durante l'operazione di regolazione della funzione Memory assicurarsi che nessuno abbia una parte del corpo nell'area di movimento del sedile.
- ▶ Se qualcuno rimane incastrato, rilasciare immediatamente il tasto della posizione di memoria della funzione Memory. L'operazione di regolazione viene interrotta.

⚠ AVVERTENZA Pericolo di rimanere incastrati in caso di attivazione della funzione Memory da parte di bambini

Se i bambini attivano la funzione Memory possono rimanere incastrati, in particolare se vengono lasciati incustoditi.

- ▶ Non lasciare mai incustoditi i bambini nel veicolo.
- ▶ Quando ci si allontana dal veicolo, portare sempre con sé la chiave e bloccare il veicolo.

La funzione Memory può essere utilizzata con l'accensione disinserita.

Memorizzazione delle regolazioni del sedile

Tramite la funzione Memory è possibile memorizzare e richiamare regolazioni del sedile per un massimo di tre persone. Si possono regolare il sedile e lo schienale.

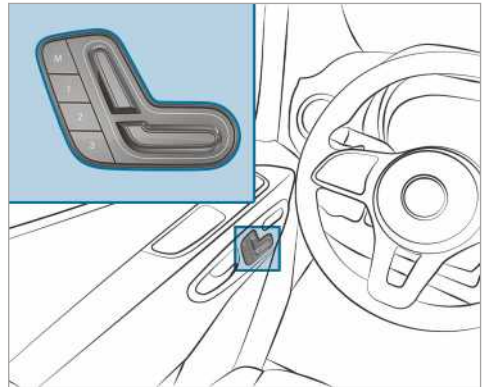

- ▶ Regolare il sedile nella posizione desiderata.
- ▶ Premere il tasto Memory M insieme a uno dei tasti di memorizzazione delle posizioni 1, 2 o 3. Viene emesso un segnale acustico. Le regolazioni sono memorizzate.
- ▶ **Richiamo:** tenere premuto il tasto di memorizzazione delle posizioni 1, 2 o 3 fino a quando il sedile anteriore si trova nella posizione memorizzata.

Rotazione dei sedili anteriori

⚠ AVVERTENZA Pericolo di lesioni o di morte a causa del sedile lato guida e del sedile lato passeggero anteriore non scattati in sede

Se il sedile lato guida e il sedile lato passeggero anteriore durante la marcia non sono scattati nella guida longitudinale, i sistemi di ritenuta non possono offrire la funzione protettiva prevista.

- ▶ Far scattare il sedile lato guida e il sedile lato passeggero anteriore nella guida longitudinale prima di avviare il motore.



Il sedile lato guida e il sedile lato passeggero possono essere ruotati di 50° e 180°. I sedili possono essere regolati nel senso di marcia e nel senso opposto a quello di marcia e possono inoltre essere girati di 50° verso l'esterno per agevolare la discesa.

- ▶ Assicurarsi che il freno di stazionamento sia azionato e che la leva del freno sia ribaltata verso il basso fino all'arresto (→ pagina 151).
- ▶ Regolare il volante in modo che vi sia sufficiente spazio libero per ruotare e regolare il sedile lato guida (→ pagina 76).
- ▶ Spingere in avanti il sedile lato passeggero prima di girarlo (→ pagina 63).
- ▶ **Rotazione del sedile:** premere la leva ① verso il centro del veicolo, quindi ruotare leggermente il sedile verso l'interno. Il dispositivo di rotazione è sbloccato.
- ▶ Rilasciare la leva ①.
- ▶ Ruotare il sedile di circa 50° verso l'esterno o verso l'interno fino a raggiungere la posizione desiderata.

Ribaltamento in avanti/riposizionamento del piano di seduta della panca lato passeggeri anteriori



- ▶ **Ribaltamento in avanti del cuscino del sedile:** sollevare il cuscino del sedile dall'elemento di ancoraggio anteriore ①.
- ▶ Tirare leggermente in avanti il cuscino del sedile sganciandolo dall'elemento di ancoraggio posteriore ②.
- ▶ Sollevare il cuscino del sedile afferrandolo dal bordo posteriore.
- ① Nello scomparto presente sotto la panca lato passeggeri anteriori è possibile riporre alcuni oggetti.
- ▶ **Riposizionamento del cuscino del sedile:** abbassare il cuscino del sedile afferrandolo dal bordo posteriore.
- ▶ Inserire il cuscino del sedile sotto lo schienale nell'elemento di ancoraggio posteriore ②.
- ▶ Premere verso il basso la parte anteriore del cuscino del sedile fino a farlo scattare nell'elemento di ancoraggio anteriore ①.

Regolazione dei braccioli



Immagine a titolo esemplificativo

- ▶ **Regolazione dell'inclinazione del bracciolo:** sollevare il bracciolo di oltre 45° ②. Il bracciolo è sbloccato.
- ▶ Ribaltare in avanti ③ il bracciolo fino all'arresto.
- ▶ Sollevare lentamente il bracciolo portandolo nella posizione desiderata.
- ▶ **Sollevamento del bracciolo:** all'occorrenza sollevare il bracciolo di oltre 90° ①.

Abbassamento e sollevamento del sedile ribaltabile

⚠ AVVERTENZA Pericolo di lesioni in caso di utilizzo del sedile ribaltabile con la chiave inserita

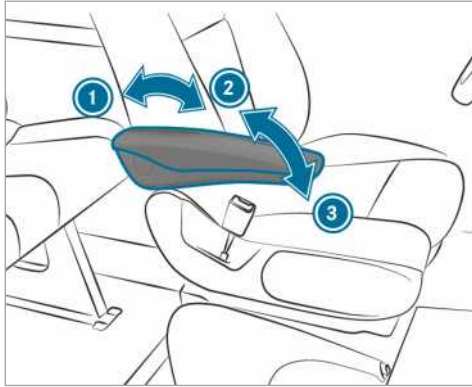
Se la chiave è inserita nella serratura della porta scorrevole del divisorio, può venire a contatto con la persona che occupa il seggiolino ribaltabile.

- ▶ Estrarre sempre la chiave dalla serratura della porta scorrevole del divisorio prima che una persona si sieda sul seggiolino ribaltabile.

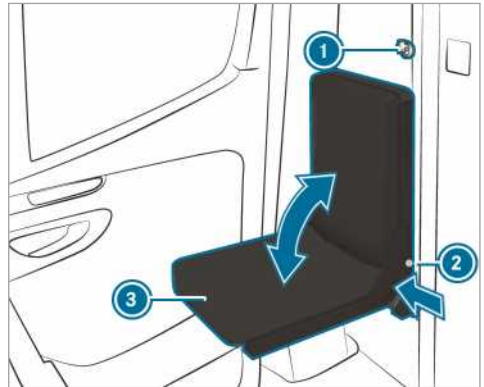

- ▶ Estrarre la chiave della porta scorrevole del divisorio ①.
- ▶ Premere il pulsante di bloccaggio ② e abbassare o sollevare il cuscino del sedile ③.
- ▶ Rilasciare il pulsante ② nella posizione finale del cuscino del sedile ③.
- ▶ Muovere il cuscino del sedile ③ fino al bloccaggio. Il pulsante del bloccaggio ② deve aderire esattamente al telaio del sedile.

Montaggio/smontaggio del divano posteriore

⚠ AVVERTENZA Pericolo di lesioni dovuto all'errato montaggio del divano posteriore

Se il divano posteriore non viene montato come descritto o se viene montato un divano posteriore non idoneo, le cinture di sicurezza non sono in grado di svolgere la funzione protettiva prevista.

- ▶ Montare il divano posteriore come descritto e solo nella direzione di marcia.
- ▶ Il montaggio vis-a-vis del divano posteriore non è ammesso.
- ▶ Utilizzare soltanto divani posteriori approvati dalla Mercedes-Benz per il modello di veicolo acquistato.

⚠ AVVERTENZA Pericolo di lesioni in caso di divano posteriore non bloccato

Se i bloccaggi dei piedini del divano posteriore non sono correttamente scattati in sede, il divano posteriore non mantiene un assetto stabile e durante la marcia può ribaltarsi.

- ▶ Prima della marcia assicurarsi che il divano posteriore sia scattato in sede. Le linguette di controllo rosse sulla maniglia di sbloccaggio non devono essere visibili.
- ▶ Se le linguette di controllo rosse sulla maniglia di sbloccaggio sono visibili, far scattare nuovamente il divano posteriore.

! **AVVERTENZA** Danneggiamento dei rulli del divano posteriore a causa di un uso errato

I rulli del divano posteriore possono essere danneggiati in caso di utilizzo non conforme del divano posteriore o di errato smontaggio.

- ▶ Finché il divano posteriore si trova nelle staffe di fissaggio, non tirare le staffe in direzione delle porte posteriori a battente. Far scorrere il divano posteriore solo accanto alle guide di fissaggio.
- ▶ Non far scorrere il divano posteriore se smontato e non utilizzarlo come mezzo di trasporto.



Avvertenza sul divano posteriore con illustrazione del divano posteriore correttamente montato.

Posizione di montaggio del divano posteriore a tre posti

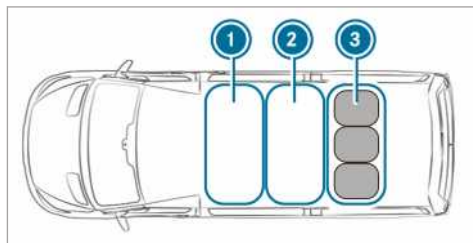

- ① Prima fila di sedili
- ② Seconda fila di sedili
- ③ Terza fila di sedili con divano posteriore a tre posti

- ▶ Montare il divano posteriore a tre posti solo nella terza fila di sedili ③ sopra l'asse posteriore.

Smontaggio del divano posteriore

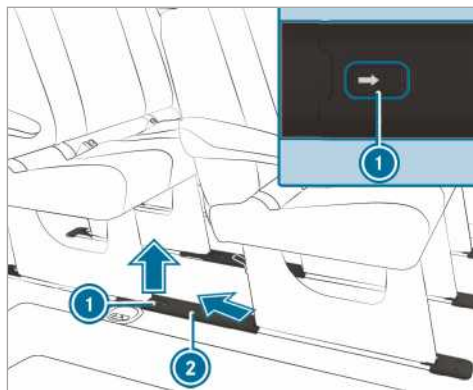

- ▶ **Rimozione delle coperture delle staffe di fissaggio:** spingere il fermaglio ① nella direzione indicata dalla freccia e rimuovere la copertura ② verso l'alto procedendo all'indietro in senso obliquo.

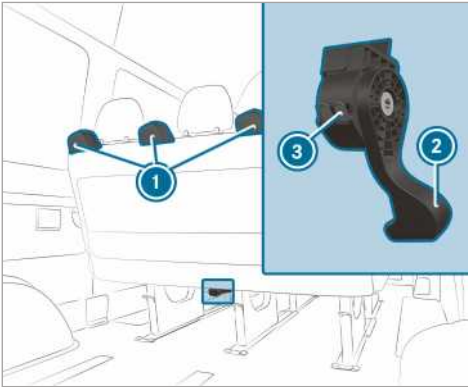

- ▶ Spingere completamente verso il basso la maniglia di sbloccaggio ② del divano posteriore trattenendola in posizione e contemporaneamente ribaltare il divano posteriore leggermente all'indietro e spingerlo leggermente all'indietro agendo sulla maniglia di sbloccaggio.
- ▶ Rilasciare la maniglia di sbloccaggio. Le chiusure dei piedini del divano sono sbloccate e le linguette di controllo rosse ③ sulla scatola della maniglia di sbloccaggio ② risultano visibili.
- ▶ Afferrare il divano posteriore sbloccato agendo sulle maniglie di sostegno ① e tirarlo leggermente all'indietro.

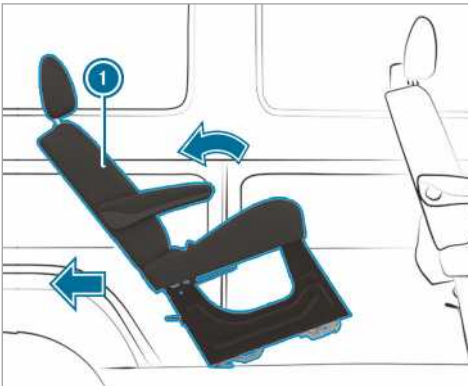

- ▶ Ribaltare all'indietro il divano posteriore ① ed estrarlo dalle staffe di fissaggio.
- ⓘ Se il divano posteriore non può essere estratto dalle staffe di fissaggio, probabilmente il divano è incastrato nell'ancoraggio

del sedile. Questo può accadere se il divano viene ribaltato eccessivamente all'indietro.

Se il divano posteriore non può essere estratto dalle staffe di fissaggio:

- ▶ Ribaltare il divano posteriore in avanti senza farlo scattare in sede.
- ▶ Tirare nuovamente all'indietro il divano posteriore agendo sulla maniglia di sbloccaggio ②.
- ▶ Ribaltare leggermente all'indietro il divano posteriore ed estrarlo dalle staffe di fissaggio.
- ▶ Per smontare e riporre degli oggetti disporre il divano accanto alle staffe di fissaggio e farlo scorrere in direzione delle porte posteriori a battente.

oppure

- ▶ Per riporre degli oggetti sollevare lateralmente il divano.
- ⓘ Eventualmente i divani disposti anteriormente o posteriormente devono essere rimossi.

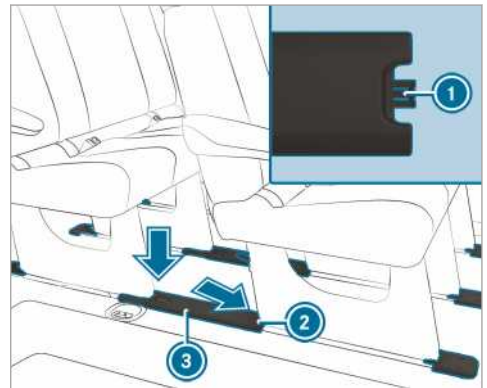

- ▶ **Applicazione delle coperture delle staffe di fissaggio:** tenere la copertura ③ in modo che i naselli di ritengo ① siano rivolti in direzione dell'ancoraggio del sedile posteriore ②.
- ▶ Portare la copertura ③ verso il basso in posizione obliqua inserendola nell'ancoraggio posteriore del sedile ②, quindi agganciarla alla staffa di fissaggio.

Montaggio del divano posteriore

Lo scatto in sede corretto del divano posteriore è garantito solo se gli ancoraggi del sedile vengono mantenuti sempre puliti e sgombri da oggetti.

i Sui veicoli dotati di omologazione come autoveettura osservare il numero massimo consentito di posti a sedere.

- ▶ Rimuovere le coperture delle staffe di fissaggio come descritto al paragrafo "Smontaggio del divano posteriore".
- ▶ Posizionare il divano dietro la posizione di montaggio.
- ▶ Afferrare il divano dalle maniglie di sostegno e ribaltarlo all'indietro.
- ▶ Far scorrere il divano in avanti sulle staffe di fissaggio.
- ▶ Assicurarsi che i piedini posteriori del divano siano scattati in sede.

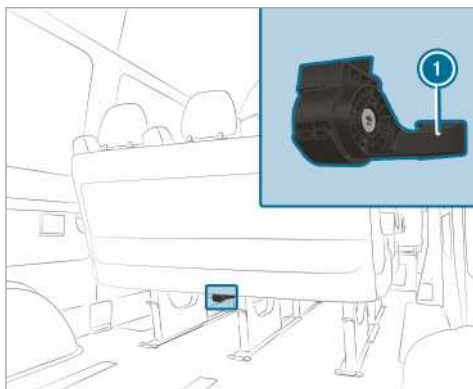

- ▶ Ribaltare il divano in avanti con un certo slancio finché le chiusure dei piedini anteriori del divano non scattano percettibilmente in sede. Le chiusure dei piedini anteriori del divano sono bloccate e le linguette di controllo rosse sulla scatola della maniglia di sbloccaggio **1** non sono più visibili.

i Se le linguette di controllo rosse sulla scatola della maniglia di sbloccaggio sono visibili, il divano non è scattato correttamente in sede.

Se il divano non è scattato correttamente in sede:

- ▶ Sbloccare nuovamente il divano e ribaltarlo in avanti con un certo slancio finché le chiusure dei piedini anteriori del divano non scattano percettibilmente in sede.
- ▶ Applicare le coperture delle staffe di fissaggio come descritto al paragrafo "Smontaggio del divano posteriore".

Regolazione dello schienale del divano posteriore

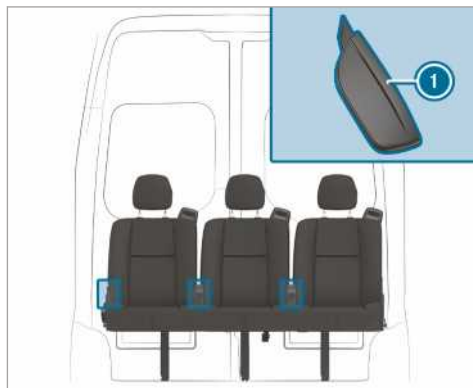

- ▶ Tirare la maniglia di sbloccaggio dello schienale **1** verso l'alto e trattenerla in posizione.
- ▶ Portare lo schienale nella posizione desiderata.
- ▶ Rilasciare la maniglia di sbloccaggio dello schienale **1** e spostare leggermente lo schienale. Lo schienale scatta in sede.

Poggiatesta

Regolazione manuale dei poggiatesta

⚠ AVVERTENZA Pericolo di incidenti durante la marcia a causa delle impostazioni del veicolo

Nelle seguenti situazioni è possibile perdere il controllo del veicolo:

- regolazione del sedile lato guida, del poggiatesta, del volante o dello specchio retrovisore durante la marcia
- allacciamento della cintura di sicurezza durante la marcia.

▶ Prima di avviare il motore: regolare il sedile lato guida, il poggiatesta, il volante o lo specchio retrovisore e allacciare la cintura di sicurezza.

⚠ AVVERTENZA Pericolo di lesioni dovuto all'assenza dei poggiatesta o alla loro errata regolazione

Se i poggiatesta non vengono montati o vengono regolati non correttamente, non possono offrire la funzione protettiva prevista.

Sussiste un maggior pericolo di lesioni alla testa e alla nuca, ad esempio in caso di incidente o di frenata!

- ▶ Viaggiare sempre con i poggiatesta montati.
- ▶ Prima di iniziare la marcia assicurarsi che la parte centrale del poggiatesta di tutti gli occupanti sostenga la nuca all'altezza degli occhi.

Non invertire i poggiatesta dei sedili anteriori e posteriori. In caso contrario non è possibile regolare l'altezza e l'inclinazione dei poggiatesta nella posizione corretta.

Con la regolazione longitudinale regolare il poggiatesta in modo che sia il più vicino possibile alla nuca.

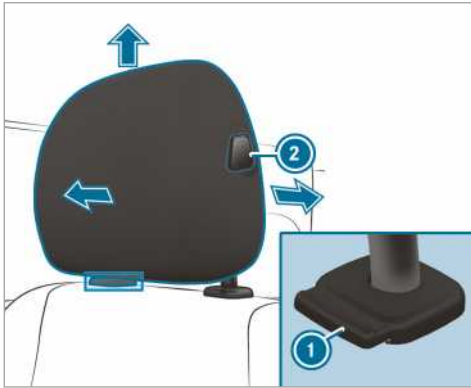

Poggiatesta (esempio riferito al poggiatesta Comfort sul sedile lato guida)

- ▶ **Sollevamento:** sollevare il poggiatesta nella posizione desiderata e assicurarsi che sia scattato in sede. Utilizzare il poggiatesta solo se bloccato in sede.
- ▶ **Abbassamento:** premere il pulsante di sbloccaggio ①, spostare il poggiatesta verso il

basso nella posizione desiderata e assicurarsi che sia scattato in sede. Utilizzare il poggiatesta solo se bloccato in sede.

- ▶ **Regolazione in avanti:** premere il pulsante di sbloccaggio ② e tirare il poggiatesta in avanti finché questo scatta in sede nella posizione desiderata.
- ▶ **Regolazione all'indietro:** premere il pulsante di sbloccaggio ② e spingere il poggiatesta all'indietro nella posizione desiderata.

① A seconda del tipo di poggiatesta, alcuni tipi di regolazione possono risultare non disponibili.

Attivazione/disattivazione del riscaldamento del sedile

⚠ AVVERTENZA Pericolo di ustioni provocate dalla ripetuta attivazione del riscaldamento dei sedili

Se il riscaldamento dei sedili viene attivato ripetutamente, il cuscino dei sedili e le imbottiture dello schienale possono raggiungere temperature molto elevate.

La limitata sensibilità o la limitata reattività alle temperature elevate possono compromettere l'incolumità fisica e causare lesioni simili alle ustioni.

- ▶ Non attivare ripetutamente il riscaldamento dei sedili.

⚠ AVVERTENZA Danneggiamento dei sedili causato da oggetti o basi d'appoggio sistemati su di essi con riscaldamento del sedile attivato

Se il riscaldamento del sedile è attivato, gli eventuali oggetti o basi d'appoggio sistemati sui sedili, ad esempio cuscini o seggiolini, possono determinare un accumulo di calore. In questo modo la superficie del sedile può essere danneggiata.

- ▶ Assicurarsi che attivando il riscaldamento del sedile nessun oggetto o base d'appoggio venga sistemato sui sedili.

Requisiti

- L'alimentazione di tensione è inserita.

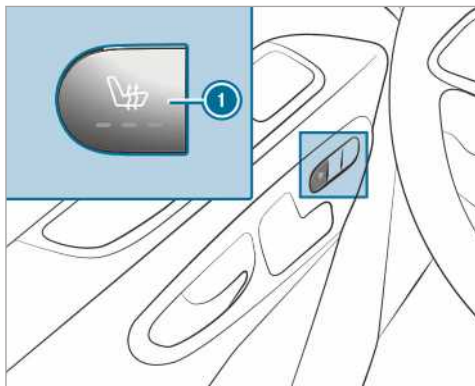

- ▶ **Attivazione:** premere il tasto ❶.
Tutte le spie di controllo sul tasto si accendono.
- ▶ **Riduzione del livello:** premere una o più volte il tasto ❶ fino al raggiungimento del livello di riscaldamento desiderato. A seconda del livello di riscaldamento si accendono fino a tre spie di controllo.
- ▶ **Disattivazione:** premere una o più volte il tasto ❶ fino allo spegnimento di tutte le spie di controllo.

❶ Dopo 8, 10 e 20 minuti, il riscaldamento dei sedili si riduce automaticamente in modo progressivo passando da un livello di riscaldamento all'altro fino alla completa disattivazione.

Regolazione del volante

⚠ AVVERTENZA Pericolo di incidenti durante la marcia a causa delle impostazioni del veicolo

Nelle seguenti situazioni è possibile perdere il controllo del veicolo:

- regolazione del sedile lato guida, del poggiatesta, del volante o dello specchio retrovisore durante la marcia
 - allacciamento della cintura di sicurezza durante la marcia.
- ▶ Prima di avviare il motore: regolare il sedile lato guida, il poggiatesta, il volante o lo specchio retrovisore e allacciare la cintura di sicurezza.

⚠ AVVERTENZA Pericolo per i bambini di rimanere incastrati durante la regolazione del volante

Se il volante viene regolato da bambini, questi possono rimanere incastrati.

- ▶ Non lasciare mai incustoditi i bambini nel veicolo.
- ▶ Quando ci si allontana dal veicolo, portare sempre con sé la chiave e bloccare il veicolo.

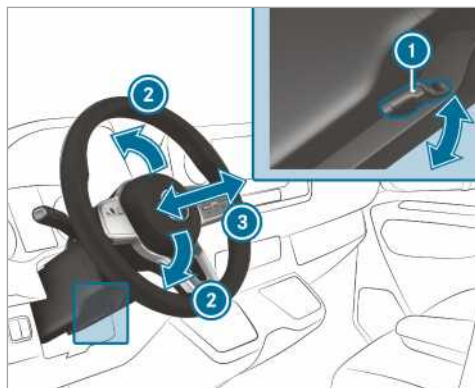

- ❶ Leva
- ❷ Altezza del piantone dello sterzo
- ❸ Regolazione longitudinale del piantone dello sterzo

- ▶ **Regolazione del volante:** spostare la leva ❶ verso il basso fino all'arresto. Il volante è sbloccato.
- ▶ Portare il volante nella posizione desiderata.
- ▶ Tirare la leva ❶ verso l'alto fino all'arresto. Il volante è bloccato.

Possibilità di sistemazione del carico

Avvertenza sulle Direttive per la sistemazione del carico sui veicoli

⚠ AVVERTENZA Pericolo di avvelenamento provocato dai gas di scarico

I motori a combustione interna emettono gas di scarico nocivi quali ad esempio il monossido di carbonio. Se la porta posteriore a battente rimane aperta a motore acceso, in particolare durante la marcia, i gas di scarico possono penetrare nell'abitacolo.

- ▶ Prima di aprire la porta posteriore a battente arrestare sempre il motore.
- ▶ Non viaggiare mai con la porta posteriore a battente aperta.

⚠ AVVERTENZA Pericolo di lesioni provocate da oggetti non fissati che si trovano a bordo del veicolo

Se gli oggetti non sono fissati o sono fissati in modo inadeguato possono scivolare, rovesciarsi o essere proiettati colpendo gli occupanti del veicolo.

Ciò vale anche per:

- bagagli o carico
- sedili smontati che vengono eccezionalmente trasportati a bordo del veicolo.

Sussiste il pericolo di lesioni, in particolare in caso di brusche frenate o improvvisi cambi di direzione!

- ▶ Riporre sempre gli oggetti in modo che non possano essere proiettati all'interno dell'abitacolo.
- ▶ Fissare gli oggetti, i bagagli o il carico in modo da evitarne lo scivolamento o il rovesciamento prima di iniziare la marcia.
- ▶ In caso di smontaggio di un sedile, è preferibile non custodirlo a bordo del veicolo.

⚠ AVVERTENZA Pericolo di lesioni in caso di sistemazione non appropriata degli oggetti

Se vengono riposti oggetti in modo inappropriato all'interno dell'abitacolo, questi potrebbero scivolare o essere scaraventati via colpendo gli occupanti. In caso di incidente, inoltre, portabevande, vani portaoggetti aperti e alloggiamenti per telefoni cellulari non sono sempre in grado di trattenere gli oggetti che contengono.

Sussiste il pericolo di lesioni, in particolare in caso di brusche frenate o improvvisi cambi di direzione!

- ▶ Riporre sempre gli oggetti in modo che in tali casi o in situazioni analoghe non possano essere proiettati all'interno dell'abitacolo.

- ▶ Assicurarsi sempre che gli oggetti non sporgano da vani portaoggetti, reti per bagagli o reti portaoggetti.
- ▶ Prima di iniziare la marcia chiudere i vani portaoggetti muniti di dispositivo di bloccaggio.
- ▶ Riporre e fissare sempre gli oggetti pesanti, rigidi, appuntiti, con spigoli vivi, fragili o di grandi dimensioni all'interno del vano bagagli.

⚠ AVVERTENZA Pericolo di ustioni dovute al contatto con tubi di scappamento e mascherine dei terminali di scarico

I tubi di scappamento e le mascherine dei terminali di scarico possono essere molto caldi. Il contatto con questi componenti del veicolo può provocare ustioni.

- ▶ Prestare sempre particolare cautela quando ci si trova in corrispondenza dei tubi di scappamento e delle mascherine dei terminali di scarico, in particolare sorvegliare attentamente gli eventuali bambini presenti in tale zona.
- ▶ Prima di toccare tali componenti, attendere fino al loro raffreddamento.

Se si utilizza un supporto per il tetto, attenersi al carico massimo ammesso sul tetto e al carico massimo del supporto per il tetto.

Per informazioni sul carico massimo ammesso sul tetto consultare il capitolo "Dati tecnici" ; per informazioni sui supporti per il tetto consultare il paragrafo "Sistemi di trasporto" .

Se si trasportano carichi sul tetto e questi sporgono di oltre 40 cm dal bordo del tetto, i sistemi di guida assistita basati su telecamera e le funzioni dei sensori del retrovisore interno possono risultare compromessi. Assicurarsi pertanto che il carico trasportato non sporga di oltre 40 cm.

Il comportamento del veicolo dipende dalla distribuzione dei pesi. Per sistemare il carico, attenersi pertanto alle seguenti avvertenze:

- Non superare la massa totale a terra o il carico ammesso sugli assi del veicolo, considerando sia il carico che gli occupanti.
- Non caricare il veicolo oltre il bordo superiore degli schienali.
- Se possibile, trasportare il carico sempre nel vano di carico.

- Fissare il carico agli occhielli di fissaggio e distribuire uniformemente il carico.
- Utilizzare occhielli di fissaggio ed elementi di fissaggio adatti al peso e alle dimensioni del carico.

Panoramica degli scomparti portaoggetti anteriori

Panoramica degli scomparti portaoggetti anteriori

Attenersi alle avvertenze relative alla sistemazione del carico sul veicolo (→ pagina 76).

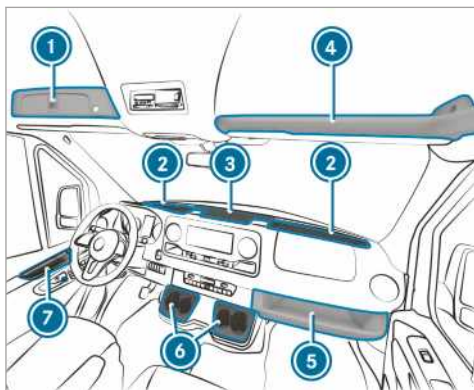

- ① Scomparto portaoggetti con serratura sopra il parabrezza (→ pagina 78)
- ② Scomparto portaoggetti parabrezza con due portabevande/vano posacenere
Scomparto portaoggetti con coperchio a seconda della versione (→ pagina 78)
- ③ Scomparto portaoggetti console centrale con porta USB, interfaccia di ricarica, interfaccia NFC e presa a 12 V
- ④ Scomparto portaoggetti sopra il parabrezza (carico non superiore a 2,5 kg)
- ⑤ Scomparto portaoggetti lato passeggero anteriore (carico non superiore a 5 kg)
- ⑥ Portabevande
- ⑦ Scomparto portaoggetti nelle porte

Apertura e chiusura dello scomparto portaoggetti della console centrale/parabrezza

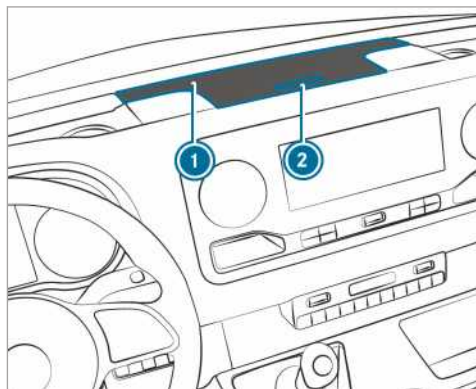

Coperchio scomparto portaoggetti (esempio riferito alla console centrale)

▶ **Apertura:** premere il tasto ② dello scomparto portaoggetti ①. Il coperchio si solleva.

▶ **Chiusura:** abbassare il coperchio.

ⓘ Gli scomparti portaoggetti del parabrezza a seconda della versione sono provvisti di un coperchio.

Apertura o chiusura dello scomparto con serratura sopra il parabrezza

È possibile bloccare e sbloccare lo scomparto portaoggetti con la chiave di emergenza (→ pagina 44).

Apertura

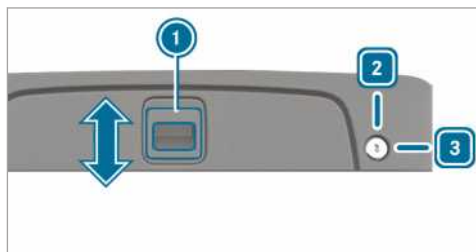

▶ **Sbloccaggio:** girare la chiave di emergenza verso destra e portarla in posizione ③.

▶ Spingere l'impugnatura ① verso l'alto nella direzione indicata dalla freccia.

▶ Sollevare il coperchio.

Chiusura

- ▶ Abbassare il coperchio e spingere l'impugnatura ① verso il basso nella direzione indicata dalla freccia.
- ▶ **Bloccaggio:** girare la chiave di emergenza verso sinistra e portarla in posizione ②.

Apertura del vano portaocchiali

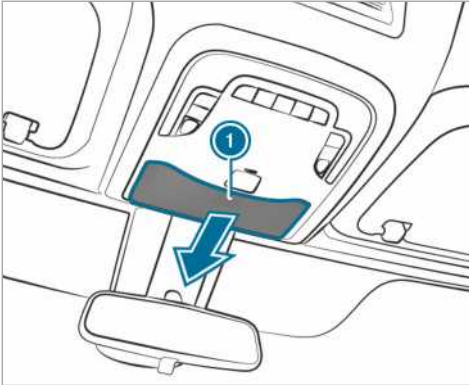

- ▶ Premere il tasto ①.

Utilizzo del box portaoggetti

⚠ AVVERTENZA Pericolo di lesioni causato dal box portaoggetti aperto o sistemato in modo improprio

Se il box portaoggetti viene riposto in modo inappropriato all'interno dell'abitacolo, questi potrebbero scivolare o essere scaraventati via colpendo gli occupanti. In caso di incidente, inoltre, i vani portaoggetti aperti non sono sempre in grado di trattenere gli oggetti che contengono.

Sussiste il pericolo di lesioni, in particolare in caso di brusche frenate o improvvisi cambi di direzione!

- ▶ Fissare il box portaoggetti con la cintura di sicurezza.
- ▶ Prima di iniziare la marcia chiudere il coperchio del box portaoggetti.
- ▶ Riporre e fissare sempre gli oggetti pesanti, rigidi, appuntiti, con spigoli vivi, fragili o di grandi dimensioni all'interno del vano bagagli.

Fissaggio del box portaoggetti

Il box portaoggetti è riposto sotto la panca lato passeggeri anteriori.

Utilizzare il box portaoggetti ad esempio:

- per riporre dei documenti
- per custodire un telefono cellulare oppure oggetti di piccole dimensioni
- come base per scrivere

- ▶ Ribaltare in avanti il cuscino della panca lato passeggeri anteriori (→ pagina 70).
- ▶ Estrarre il box portaoggetti dal vano portaoggetti.
- ▶ Riposizionare il cuscino della panca lato passeggeri anteriori (→ pagina 70).

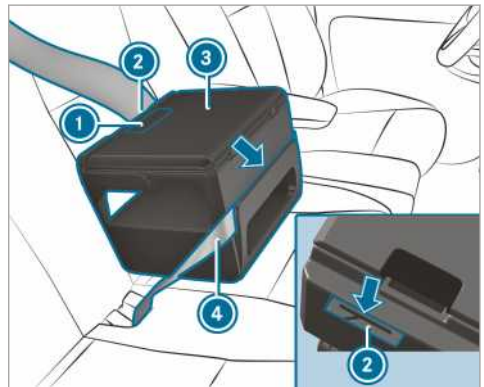

- ▶ Sistemare il box portaoggetti ③ sul sedile.
- ▶ Premere il box portaoggetti ③ leggermente verso il basso nel cuscino del sedile e spingerlo all'indietro contro lo schienale.
- ▶ Assicurarsi che la nervatura di ancoraggio sul lato inferiore del box portaoggetti sia saldamente bloccata tra il cuscino del sedile e lo schienale.
- ▶ Far passare la cintura di sicurezza ④ attraverso la fessura che si trova sul lato anteriore del box portaoggetti ③.
- ▶ Far passare la cintura di sicurezza ④ attraverso la fessura ② che si trova sul lato posteriore del box portaoggetti, bloccarla e allacciarla.
- ▶ Controllare il saldo alloggiamento del box portaoggetti.

Apertura e chiusura del box portaoggetti

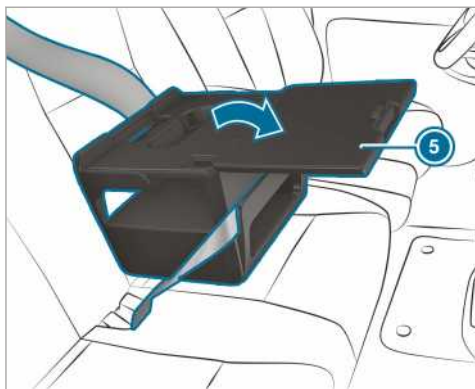

▶ **Apertura:** tirare l'impugnatura ① e aprire il coperchio ⑤ nella direzione indicata dalla freccia.

▶ Riporre gli oggetti.

① Informazioni su altri accessori, ad esempio sul supporto per il tablet, sono disponibili nei punti di assistenza Punto di assistenza Mercedes-Benz.

① Durante la marcia tenere chiuso il coperchio del box portaoggetti.

▶ **Chiusura:** riposizionare il coperchio ⑤ e chiuderlo facendo scattare l'impugnatura ①.

Riposizionamento del box portaoggetti

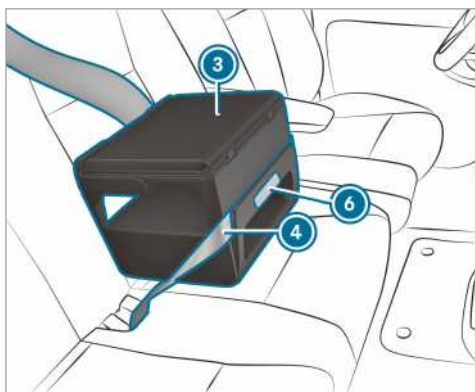

▶ Sganciare la cintura di sicurezza ④.

▶ Tenere il box portaoggetti ③ nel settore contrassegnato ⑥ e tirarlo in avanti seguendo una linea retta.

La nervatura di ancoraggio si disimpegna dalla fessura tra il cuscino del sedile e lo schienale.

▶ Rimuovere il box portaoggetti ③ dal sedile.

▶ Ribaltare in avanti il cuscino della panca lato passeggeri anteriori (→ pagina 70).

▶ Sistemare il box portaoggetti ③ nel vano portaoggetti.

▶ Riposizionare il cuscino della panca lato passeggeri anteriori (→ pagina 70).

Informazioni sul portabottiglie



① Portabottiglie nelle porte anteriori (esempio riferito alla porta lato passeggero)

Portabevande

Apertura del portabevande nel vano posteriore

⚠ **AVVERTENZA** Pericolo di lesioni a causa dell'estrazione del portabevande scendendo dal veicolo

Se si scende dal veicolo e il portabevande del vano posteriore è estratto, è possibile urtare contro il portabevande.

▶ Prima di scendere dal veicolo, riposizionare i portabevande sotto il divano posteriore.

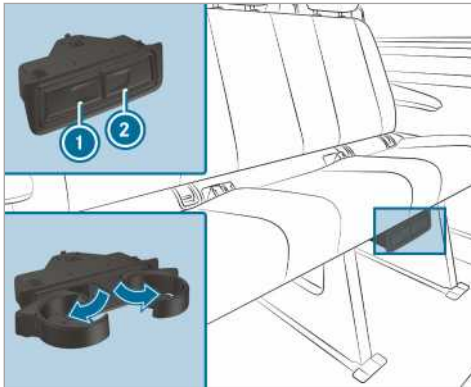

- ▶ **Apertura:** esercitare pressione sul portabevande ① o ②.
- ▶ Aprire il portabevande.
- ▶ **Chiusura:** spingere all'indietro il portabevande ① o ② fino allo scatto in sede.

Posacenere e accendisigari

Utilizzo del posacenere

Durante la marcia

- ▶ Durante la marcia sistemare i posacenere chiusi in un portabevande integrato negli scomparti portaoggetti sopra il parabrezza.
 - ▶ Controllare il saldo alloggiamento del posacenere.
- ⓘ Non sistemare il posacenere nei portabevande della consolle centrale. Questi portabevande non consentono un saldo posizionamento.

Apertura

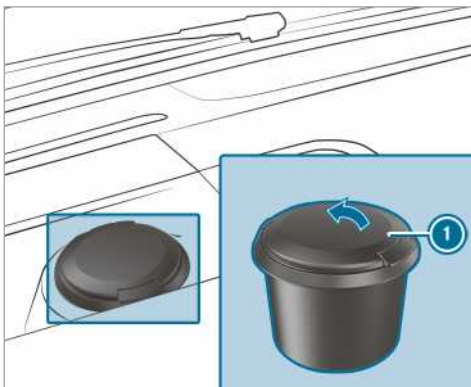

- ▶ Sollevare il coperchio ①.

Utilizzo dell'accendisigari nella consolle centrale

⚠ AVVERTENZA Pericolo di incendio e di lesioni causati dall'accendisigari incandescente

Il contatto con l'elemento termico incandescente dell'accendisigari o con il relativo supporto bollente può causare ustioni.

Inoltre possono incendiarsi materiali infiammabili:

- in caso di caduta accidentale dell'accendisigari incandescente
- qualora ad esempio un bambino tenga l'accendisigari incandescente a contatto con oggetti.

- ▶ Afferrare sempre l'accendisigari in corrispondenza dell'impugnatura.
- ▶ Assicurarsi sempre che i bambini non abbiano accesso all'accendisigari.
- ▶ Non lasciare mai incustoditi i bambini nel veicolo.

Requisiti

- L'accensione è inserita.

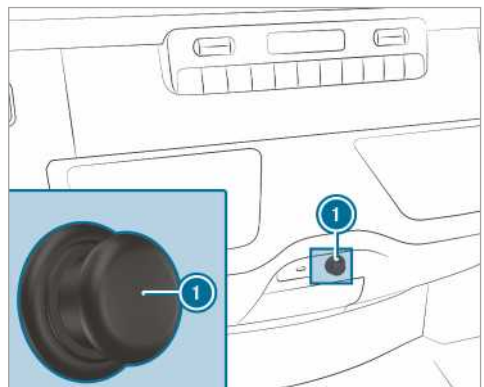

- ▶ Premere l'accendisigari ①.
Quando la spirale è incandescente, l'accendisigari fuoriesce.

Presenza di corrente

Utilizzo di prese di corrente a 12 V nella consolle centrale

Requisiti

- Sono collegati solo apparecchi con assorbimento massimo di 180 W (15 A).

Presenza di corrente a 12 V nello scomparto portaoggetti

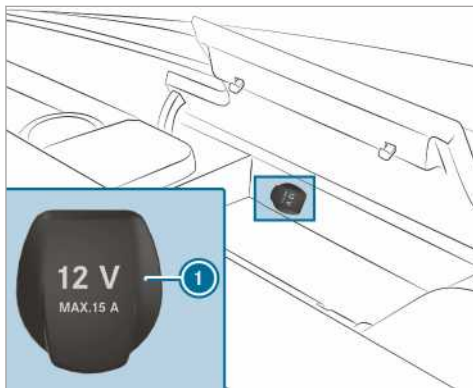

- ▶ Apertura del coperchio dello scomparto portaoggetti della consolle centrale (→ pagina 78).

- ▶ Aprire il coperchio ① della presa di corrente.
- ▶ Collegare il connettore maschio dell'apparecchio.

Presenza di corrente a 12 V nel pannello comandi in basso

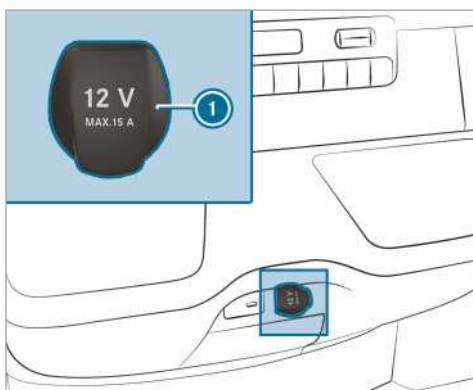

- ▶ Aprire il coperchio ① della presa di corrente.

- ▶ Collegare il connettore maschio dell'apparecchio.

Utilizzo della presa di corrente a 12 V sul sedile lato guida

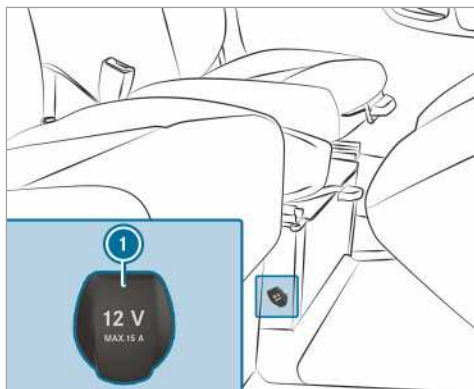

- ▶ Aprire il coperchio ① della presa di corrente.
- ▶ Collegare il connettore maschio dell'apparecchio.

Avvertenze sulla presa di corrente a 230 V

! **AVVERTENZA** Danno della batteria supplementare a causa della scarica completa

Se allontanandosi dal veicolo un apparecchio di potenza eccessivamente elevata è collegato o il livello di carica della batteria supplementare è basso, la batteria supplementare può essere danneggiata.

- ▶ Collegare solo apparecchi con assorbimento massimo di 150 W.
- ▶ Non collegare apparecchi per più di quattro ore.

La presa di corrente a 230 V fornisce una potenza elevata a 150 W, che consente di caricare velocemente telefoni cellulari e di collegare caricabatterie per attrezzature.

I veicoli con batteria supplementare dispongono di una funzione di funzionamento supplementare. Quando ci si allontana dal veicolo, è possibile caricare apparecchi nell'arco di quattro ore.

Utilizzo della presa di corrente a 230 V nella consolle centrale

⚠ PERICOLO Pericolo di morte in caso di cavo di collegamento o presa di corrente danneggiati

Se è collegato un apparecchio idoneo, sulla presa di corrente a 230 V è presente alta tensione. Se il cavo di collegamento o la presa di corrente a 230 V sono privi di rivestimento, danneggiati o bagnati, sussiste il pericolo di scosse elettriche.

- ▶ Utilizzare solo un cavo di collegamento asciutto e non danneggiato.
- ▶ In caso di accensione disinserita assicurarsi che la presa a 230 V sia asciutta.
- ▶ Far controllare o sostituire immediatamente una presa a 230 V priva di rivestimento o danneggiata in un'officina qualificata.
- ▶ Non inserire mai il cavo di collegamento in una presa di corrente a 230 V priva di rivestimento o danneggiata.

⚠ PERICOLO Pericolo di morte causata da una manipolazione impropria della presa di corrente

Sussiste il rischio di scariche elettriche:

- se si afferra la presa di corrente
- se si inseriscono apparecchi od oggetti non adatti nella presa di corrente.
- ▶ Collegare solo apparecchi idonei alla presa di corrente.

Requisiti

- Sono collegati solo gli apparecchi con un connettore maschio adatto che risponde alle specifiche norme nazionali.
- Sono collegati solo apparecchi con assorbimento massimo di 150 W.
- Non vengono utilizzate prese di corrente multiple.

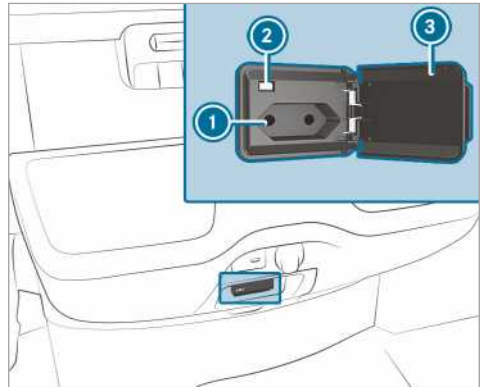

- ▶ Aprire il coperchio ③.
- ▶ Inserire il connettore maschio del dispositivo nella presa di corrente a 230 V ①. In caso di tensione sufficiente della rete di bordo la spia di controllo ② è accesa.

Tenere chiuso il coperchio della presa di corrente a 230 V se questa non viene utilizzata.

Utilizzo delle prese di corrente nel vano di carico

Requisiti

- Sono collegati solo apparecchi con assorbimento massimo di 180 W (15 A).

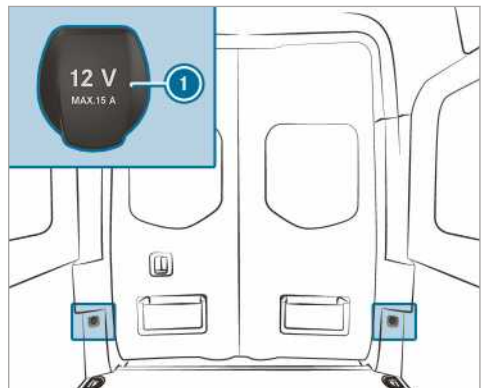

- ▶ Aprire il coperchio ① della presa di corrente.
- ▶ Collegare il connettore maschio dell'apparecchio.

Ricarica del telefono cellulare tramite presa di corrente USB nel vano posteriore

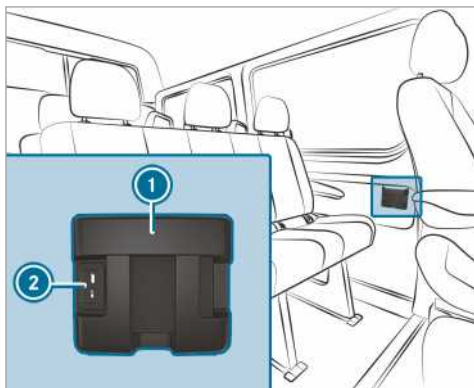

- Collocare il telefono cellulare nello scomparto portaoggetti ① e collegarlo alla presa di corrente USB ② per la ricarica.

Ricarica senza cavo del telefono cellulare e abbinamento con l'antenna esterna

Avvertenze sulla ricarica senza cavo del telefono cellulare

- ⚠ AVVERTENZA** Pericolo di lesioni in caso di sistemazione non appropriata degli oggetti

Se vengono riposti oggetti in modo inappropriato all'interno dell'abitacolo, questi potrebbero scivolare o essere scaraventati via colpendo gli occupanti. In caso di incidente, inoltre, portabevande, vani portaoggetti aperti e alloggiamenti per telefoni cellulari non sono sempre in grado di trattenere gli oggetti che contengono.

Sussiste il pericolo di lesioni, in particolare in caso di brusche frenate o improvvisi cambi di direzione!

- Riporre sempre gli oggetti in modo che in tali casi o in situazioni analoghe non possano essere proiettati all'interno dell'abitacolo.
- Assicurarsi sempre che gli oggetti non sporgano da vani portaoggetti, reti per bagagli o reti portaoggetti.

- Prima di iniziare la marcia chiudere i vani portaoggetti muniti di dispositivo di bloccaggio.
- Riporre e fissare sempre gli oggetti pesanti, rigidi, appuntiti, con spigoli vivi, fragili o di grandi dimensioni all'interno del vano bagagli.

Attenersi alle avvertenze relative alla sistemazione del carico sul veicolo.

- ⚠ AVVERTENZA** Pericolo di incendio in caso di posizionamento di oggetti nel vano per telefono cellulare

Se vengono posizionati oggetti nel vano per telefono cellulare, questi possono surriscaldarsi eccessivamente o addirittura incendiarsi.

- Non posizionare ulteriori oggetti, in particolare in metallo, nel vano per telefono cellulare.

- ⚠ AVVERTENZA** Danneggiamento di oggetti in caso di posizionamento di oggetti nel vano per telefono cellulare

Se vengono posizionati oggetti nel vano per telefono cellulare, questi potrebbero subire danni a causa dei campi elettromagnetici.

- Non posizionare nel vano per telefono cellulare carte di credito, supporti di memoria o altri oggetti sensibili ai campi elettromagnetici.

- ⚠ AVVERTENZA** Danneggiamento del vano per telefono cellulare a causa di liquidi

Se nel vano per telefono cellulare penetrano dei liquidi, questo può danneggiarsi.

- Assicurarsi che nessun liquido penetri nel vano per telefono cellulare.

- La funzione di ricarica è disponibile solo con l'accensione inserita.
- In alcuni casi i telefoni cellulari di piccole dimensioni non possono essere ricaricati in ogni punto del vano per telefono cellulare.
- I telefoni cellulari di grandi dimensioni che non poggiano sul vano per telefono cellulare potrebbero non essere ricaricati.

- Durante la ricarica il telefono cellulare può riscaldarsi. Questo dipende dalle applicazioni (app) attualmente in esecuzione.
- Per una ricarica più efficiente occorre togliere la cover protettiva dal telefono cellulare. Fanno eccezione le cover protettive predisposte per la ricarica senza cavo.
- Durante la ricarica è preferibile utilizzare il tappetino.

Ricarica senza cavo del telefono cellulare nel vano anteriore

Requisiti

- Il telefono cellulare deve essere idoneo per la ricarica senza cavo. Viene visualizzato un elenco dei telefoni cellulari compatibili in: <http://www.mercedes-benz.com/connect>

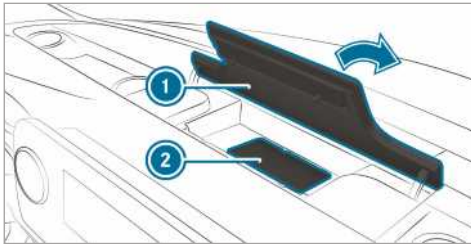

- ▶ Aprire lo sportello dello scomparto portaoggetti ① al di sopra del display multimediale.
 - ▶ Posizionare il telefono cellulare quanto più possibile centrale col display verso l'alto sulla superficie marcata del tappetino ②. Se nel sistema multimediale viene visualizzato il simbolo di ricarica, il telefono cellulare viene ricaricato.
- Eventuali anomalie durante la ricarica vengono visualizzate nel display del sistema multimediale.

ⓘ Il tappetino può essere rimosso per la pulizia, ad esempio con acqua pulita e tiepida.

Ciò compromette la sicurezza di esercizio e di circolazione del veicolo.

- ▶ Riporre in modo sicuro tutti gli oggetti che si trovano a bordo del veicolo affinché non possano raggiungere il vano piedi del conducente.
- ▶ Montare i tappetini verificando sempre che siano adeguatamente fissati e seguendo le indicazioni al fine di garantire in ogni caso la presenza di uno spazio libero sufficiente per l'azionamento dei pedali.
- ▶ Non utilizzare tappetini privi di sistema di fissaggio e non sovrapporre più tappetini.

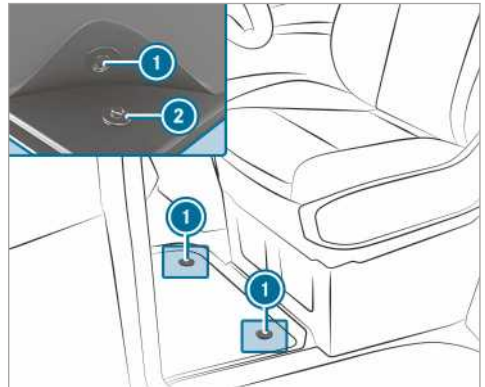

- ▶ **Montaggio:** premere i pulsanti a pressione ① sui rispettivi supporti ②.
- ▶ **Smontaggio:** estrarre il tappetino dai supporti ②.

Montaggio o smontaggio del tappetino

⚠ AVVERTENZA Pericolo di incidenti provocati da oggetti presenti nel vano piedi del conducente

Gli oggetti che si trovano nel vano piedi del conducente possono limitare la corsa del pedale o bloccare il pedale premuto.

Illuminazione esterna

Commutazione delle luci durante viaggi all'estero

Veicoli con fari alogeni o fari a LED statici: la commutazione dei fari non è necessaria. I requisiti di legge vengono soddisfatti anche nei Paesi con circolazione sul lato della carreggiata opposto.

I sistemi di illuminazione e la responsabilità del guidatore

I diversi sistemi di illuminazione del veicolo sono soltanto dei dispositivi ausiliari. La responsabilità per la corretta illuminazione del veicolo in funzione delle condizioni di luminosità e visibilità, delle disposizioni di legge in vigore e della situazione del traffico è sempre del guidatore del veicolo.

Interruttore luci

Azionamento dell'interruttore luci

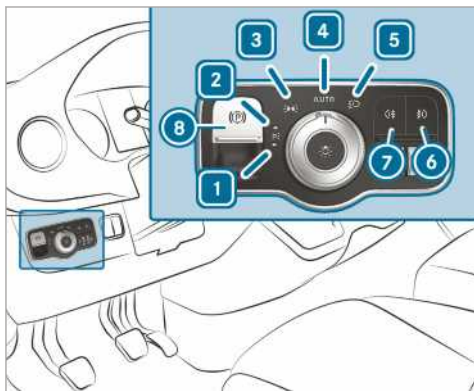

- ▶ 1 Luci di parcheggio lato sinistro
- ▶ 2 Luci di parcheggio lato destro
- ▶ 3 Luci di posizione, luci della targa e illuminazione della strumentazione
- ▶ 4 **AUTO** Luci di marcia automatiche /luci di marcia diurne (posizione preferita dell'interruttore luci)
- ▶ 5 Luci anabbaglianti/luci abbaglianti
- ▶ 6 Accensione/spegnimento delle luci fendi-nebbia

- ▶ 7 Attivazione/disattivazione delle luci retronebbia
- ▶ 8 Freno di stazionamento elettrico (→ pagina 153)

- ⓘ Se, allontanandosi dal veicolo, si percepisce un segnale acustico di avvertimento, le luci possono essere accese.
- ⓘ Accendendo le luci di parcheggio, sul lato selezionato del veicolo le luci di posizione risultano meno intense.
Le luci lampeggianti, le luci abbaglianti e il lampeggio fari vengono azionati tramite il devio-guida (→ pagina 88).

! AVVERTENZA Scarica della batteria a seguito del funzionamento delle luci di posizione

Il funzionamento delle luci di posizione per più ore sollecita la batteria.

- ▶ Se possibile, accendere la luce di parcheggio destra o sinistra .

In caso di batteria molto scarica, le luci di posizione o le luci di parcheggio vengono spente automaticamente per consentire il successivo avviamento del motore.

Luci di marcia automatiche

! AVVERTENZA Pericolo di incidenti a causa di anabbaglianti disattivati in presenza di impedimenti visivi

Se l'interruttore luci si trova in posizione **AUTO**, gli anabbaglianti non si attivano automaticamente in presenza di nebbia, neve e altri impedimenti visivi, ad esempio spruzzi d'acqua.

- ▶ In queste situazioni portare l'interruttore luci in posizione .

Le luci di marcia automatiche sono solo un dispositivo di comando ausiliario. La responsabilità dell'illuminazione del veicolo è sempre del guidatore. In caso di nebbia, neve o spruzzi d'acqua portare l'interruttore luci da **AUTO** a . In caso contrario le luci di marcia vengono temporaneamente interrotte.

Attivazione delle luci di marcia automatiche:

- Portare l'interruttore luci in posizione **AUTO**.
Inserimento dell'alimentazione di tensione: le luci di posizione si accendono o si spengono

automaticamente in funzione della luminosità esterna.

Le luci di marcia diurne si accendono con motore in funzione. Anche le luci di posizione e le luci anabbaglianti si accendono/si spengono in funzione della luminosità esterna.

Quando si accendono le luci anabbaglianti, si attiva anche la spia di controllo  nella strumentazione.

Accensione/spengimento della luce fendinebbia e della luce retronebbia

Requisiti

- L'interruttore luci si trova in posizione  o **AUTO**.
- L'alimentazione di tensione è inserita o il motore è acceso.

▶ **Accensione/spengimento della luce fendinebbia:** premere il tasto .

▶ **Accensione/spengimento della luce retronebbia:** premere il tasto .

Attenersi alle normative di legge in vigore nei singoli Paesi relative all'utilizzo dei retronebbia.

Regolazione dell'assetto fari

Requisiti

- il motore è acceso

Con l'elemento di regolazione dell'assetto fari è possibile adattare il cono luminoso dei fari alle condizioni di carico del veicolo. Il fascio di luce si modifica se i sedili sono occupati o se il vano di carico viene caricato o scaricato. In questo caso le condizioni di visibilità possono peggiorare e il veicolo potrebbe abbagliare i veicoli provenienti in senso contrario.

 Nei veicoli con fari a LED l'incidenza del fascio luminoso viene regolata automaticamente.

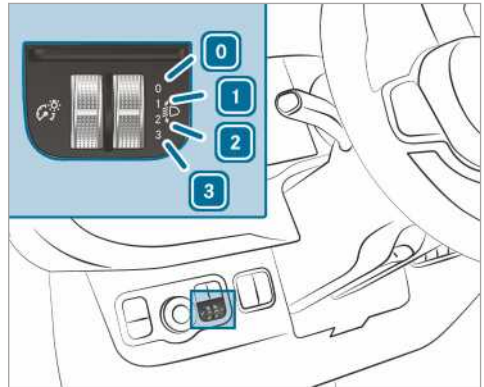

0 Sedile lato guida e sedile lato passeggero occupati

1 Sedile lato guida, sedile lato passeggero e sedili posteriori occupati

2 Sedile lato guida, sedile lato passeggero e sedili posteriori occupati, vano di carico o superficie di carico caricate

3 Sedile lato guida e sedile lato passeggero occupati e utilizzo del carico massimo ammesso sull'asse posteriore

▶ Portare l'elemento di regolazione dell'assetto fari nella posizione corrispondente.

Il fondo stradale antistante deve risultare illuminato per 40 m - 100 m e le luci anabbaglianti non devono abbagliare i veicoli provenienti in senso contrario.

▶ Se il veicolo è scarico selezionare la posizione **0**.

Azionamento del devioguida luci

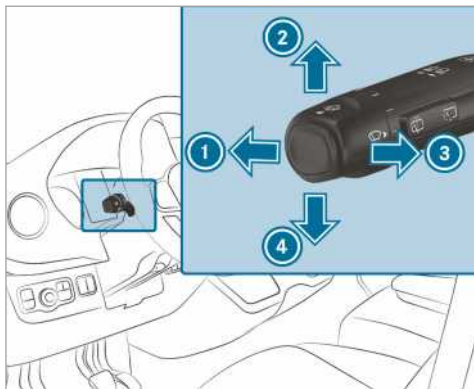

- ① Luci abbaglianti
- ② Luce lampeggiante destra
- ③ Lampeggio fari
- ④ Luce lampeggiante sinistra

► **Attivazione dei lampeggiatori:** spingere il devioguida nella direzione desiderata ② o ④ fino allo scatto. Dopo un ampio movimento dello sterzo il devioguida torna automaticamente alla posizione iniziale.

► **Attivazione temporanea dei lampeggiatori:** spostare leggermente il devioguida nella direzione desiderata ② o ④. I lampeggiatori corrispondenti lampeggiano tre volte.

► **Accensione delle luci abbaglianti:** accendere le luci anabbaglianti (→ pagina 86).

► Spingere il devioguida in avanti ①. La spia di controllo  sul devioguida si accende. Il devioguida torna nella posizione iniziale.

① Le luci abbaglianti si accendono in posizione **AUTO** solo in condizioni di oscurità e con motore in funzione.

► **Spegnimento delle luci abbaglianti:** spingere il devioguida in avanti ① o tirarlo brevemente nella direzione indicata dalla freccia ③ (l'attivazione del lampeggio fari comporta lo spegnimento delle luci abbaglianti). La spia di controllo  nella strumentazione si spegne. Il devioguida torna nella posizione iniziale.

① Veicoli con sistema di assistenza abbaglianti: se il sistema di assistenza abbaglianti è attivo, esso interviene regolando l'accen-

sione e lo spegnimento delle luci abbaglianti (→ pagina 89).

- **Azionamento del lampeggio fari:** inserire l'alimentazione di corrente o l'accensione.
- Tirare brevemente il devioguida nella direzione indicata dalla freccia ③.

Attivazione/disattivazione dell'impianto lampeggiatori di emergenza

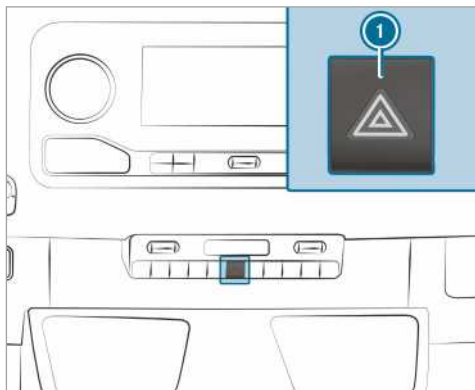

► **Attivazione e disattivazione:** premere il tasto ①.

Se con l'impianto lampeggiatori di emergenza attivo si azionano gli indicatori di direzione, si accendono soltanto i lampeggiatori che si trovano sul corrispondente lato del veicolo.

Il lampeggio di emergenza si attiva automaticamente:

- in caso di apertura dell'airbag
- in caso di forte frenata da una velocità superiore a 70 km/h fino all'arresto del veicolo.

Se l'impianto lampeggiatori di emergenza si è attivato automaticamente, per disattivarlo è necessario premere l'interruttore delle luci d'emergenza ①.

Il lampeggio di emergenza si disattiva automaticamente non appena il veicolo dopo una frenata a fondo raggiunge di nuovo una velocità superiore a 70 km/h.

① L'impianto lampeggiatori di emergenza funziona anche se l'accensione è disinserita.

Luci di assistenza alla svolta

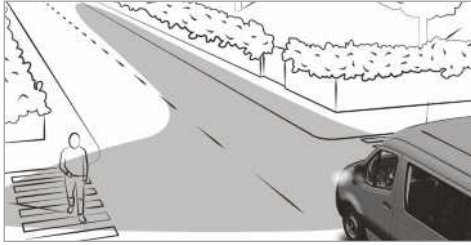

Le luci di assistenza alla svolta estendono l'illuminazione della carreggiata nella direzione di svolta in modo da migliorare la visibilità del tracciato, ad esempio quando si affrontano curve strette.

La funzione è attiva:

- a velocità inferiori a 40 km/h e con le luci lampeggianti attivate o con il volante sterzato da un lato
- a velocità comprese tra 40 km/h e 70 km/h e con il volante sterzato da un lato.

Le luci di assistenza alla svolta possono rimanere attivate ancora per un breve intervallo di tempo, ma dopo un tempo massimo di tre minuti si spengono automaticamente.

i Inserendo la retromarcia l'illuminazione commuta sul lato opposto.

Sistema di assistenza abbaglianti

Funzionamento del sistema di assistenza abbaglianti adattivi

⚠ AVVERTENZA Pericolo di incidenti nonostante il sistema di assistenza abbaglianti adattivi

Il sistema di assistenza abbaglianti adattivi non reagisce ai seguenti utenti della strada:

- utenti della strada non dotati di illuminazione, ad esempio pedoni
- utenti della strada dotati di scarsa illuminazione, ad esempio ciclisti
- utenti della strada con illuminazione coperta, ad esempio da un guardrail

In casi molto rari il sistema di assistenza abbaglianti adattivi potrebbe non intervenire o non reagire tempestivamente ad altri utenti della strada dotati di illuminazione.

In questa o in situazioni analoghe gli abbaglianti automatici non vengono disattivati oppure vengono comunque attivati.

► Osservare sempre con attenzione la situazione del traffico e disattivare tempestivamente gli abbaglianti.

Il sistema di assistenza abbaglianti adattivi commuta automaticamente tra:

- Luci anabbaglianti
- Luci abbaglianti

Il sistema riconosce che sorraggiungono o precedono veicoli illuminati.

A velocità superiori a 30 km/h:

- Se non vengono riconosciuti altri utenti della strada, le luci abbaglianti si accendono automaticamente.

A velocità inferiori a 25 km/h o in presenza di sufficiente illuminazione stradale:

- Le luci abbaglianti si accendono automaticamente.

Limiti del sistema

Il sistema di assistenza abbaglianti adattivi non è in grado di tener conto delle condizioni stradali e climatiche né della situazione del traffico.

Il riconoscimento può essere limitato nelle seguenti situazioni:

- in condizioni di scarsa visibilità, ad esempio in presenza di nebbia, forte pioggia o neve
- in caso di sensori sporchi oppure coperti

Il sistema di assistenza abbaglianti adattivi è soltanto un dispositivo ausiliario. La responsabilità per la corretta illuminazione del veicolo in funzione delle condizioni di luminosità e visibilità e della situazione del traffico è sempre del guidatore.

Il sensore ottico del sistema si trova dietro il parabrezza in corrispondenza del gruppo comandi sul tetto.

Attivazione o disattivazione del sistema di assistenza abbaglianti

► **Attivazione:** girare l'interruttore Luci portandolo in posizione **AUTO**.

► Accendere le luci abbaglianti mediante il devio-guida.

Se le luci abbaglianti vengono accese automaticamente in condizioni di oscurità, la spia

di controllo  sul display multifunzione si accende.



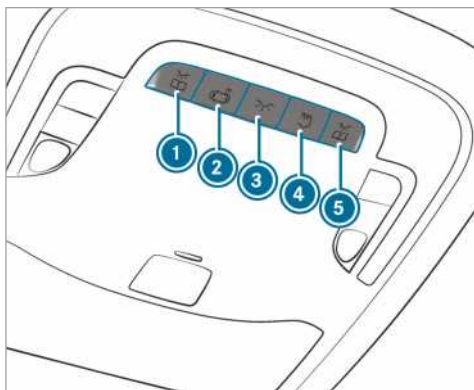

- ▶ **Disattivazione:** spegnere le luci abbaglianti mediante il devio-guida.

Regolazione dell'illuminazione dell'abitacolo

Gruppo comandi sul tetto nella zona anteriore dell'abitacolo





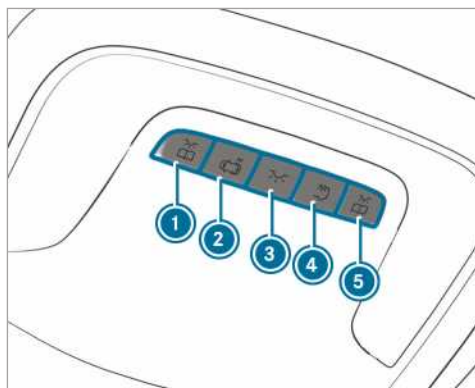

Opzione 1

- ▶ ①  Accensione/spengimento dello spot di lettura anteriore, lato sinistro
- ▶ ②  Attivazione/disattivazione del comando automatico delle luci dell'abitacolo
- ▶ ③  Attivazione/disattivazione dell'illuminazione nella zona anteriore dell'abitacolo
- ▶ ④  Attivazione/disattivazione dell'illuminazione del vano posteriore o del vano di carico
- ▶ ⑤  Accensione/spengimento dello spot di lettura anteriore, lato destro



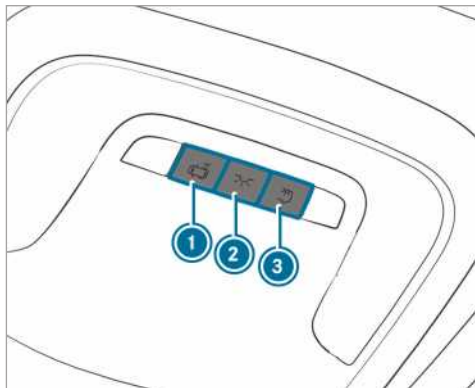

Opzione 2

- ▶ ①  Accensione/spengimento dello spot di lettura anteriore, lato sinistro
- ▶ ②  Attivazione/disattivazione del comando automatico delle luci dell'abitacolo
- ▶ ③  Attivazione/disattivazione dell'illuminazione nella zona anteriore dell'abitacolo
- ▶ ④  Attivazione/disattivazione dell'illuminazione del vano posteriore o del vano di carico
- ▶ ⑤  Accensione/spengimento dello spot di lettura anteriore, lato destro



Opzione 3

- ▶ ①  Attivazione/disattivazione del comando automatico delle luci dell'abitacolo
- ▶ ②  Attivazione/disattivazione dell'illuminazione nella zona anteriore dell'abitacolo

- ▶  Attivazione/disattivazione dell'illuminazione del vano posteriore o del vano di carico

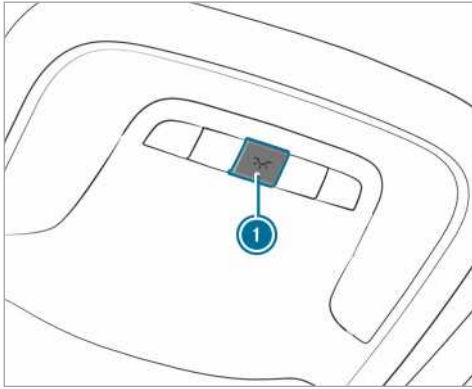

Opzione 4

- ▶  Attivazione o disattivazione dell'illuminazione dell'abitacolo

Illuminazione del vano posteriore dell'abitacolo

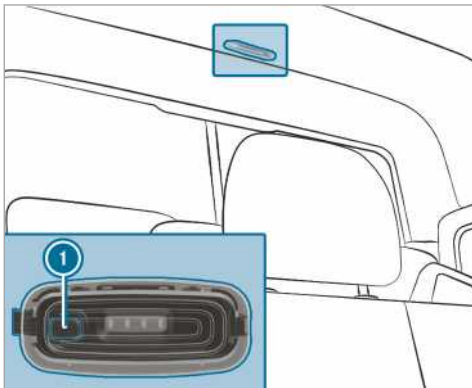

- ▶  Attivazione/disattivazione dell'illuminazione del vano posteriore o del vano di carico

Rilevatore di movimento

⚠ AVVERTENZA Pericolo di lesioni dovute al raggio laser del rilevatore di movimento

Il rilevatore di movimento emette raggi invisibili tramite LED (Light Emitting Diode).

Tali LED sono classificati come laser di Classe 1M e possono danneggiare la retina nelle seguenti situazioni:

- se il raggio laser non filtrato del rilevatore di movimento viene fissato direttamente per un periodo prolungato
- se il raggio laser del rilevatore di movimento viene fissato direttamente mediante strumenti ottici, ad esempio occhiali o lente di ingrandimento.

▶ Non fissare mai direttamente il rilevatore di movimento.

Il rilevatore di movimento si trova nel vano di carico dietro il divisorio al centro del tetto.

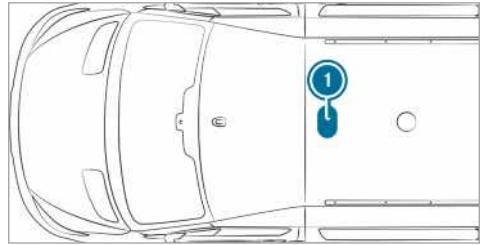

Posizione del rilevatore di movimento

Se il veicolo è equipaggiato con un rilevatore di movimento, l'illuminazione del vano di carico viene attivata anche dal rilevatore di movimento.

Se a veicolo fermo il rilevatore di movimento rileva un movimento nel vano di carico, l'illuminazione del vano di carico si attiva per circa due minuti.

L'illuminazione del vano di carico può essere attivata dal rilevatore di movimento se

- il veicolo è fermo, il freno di stazionamento è azionato e il pedale del freno non viene premuto oppure
- nei veicoli con cambio automatico, la leva del cambio automatico è in posizione **P** e il pedale del freno è rilasciato
- il veicolo non è stato bloccato con la chiave dall'esterno.

Il rilevatore di movimento nel vano di carico si disattiva automaticamente se dopo alcune ore non viene riscontrata alcuna variazione all'interno del veicolo, quale ad esempio l'apertura di una porta. In questo modo viene impedito lo scaricamento della batteria.

Sostituzione delle lampadine

Avvertenze relative alla sostituzione delle lampadine

⚠ AVVERTENZA Pericolo di ustioni a causa di componenti incandescenti durante la sostituzione delle lampadine

Le lampade, le luci e i connettori possono raggiungere temperature molto elevate durante il funzionamento.

Quando viene sostituita una lampada, è possibile procurarsi ustioni in corrispondenza di tali componenti.

► Prima della sostituzione delle lampadine far raffreddare i componenti.

- Non utilizzare le lampadine cadute a terra o che presentano tracce di graffi sul globo di vetro. In caso contrario la lampadina può scoppiare.
- La lampadina può scoppiare se viene toccata, se è molto calda, se viene fatta cadere o se viene graffiata o scalfita.
- Le macchie sul globo di vetro riducono la durata delle lampadine. Non afferrare il globo di vetro a mani nude. Se necessario, pulire il globo di vetro a freddo con alcool e strofinarlo con un panno privo di pelucchi.
- Proteggere le lampadine dall'umidità ed evitare che entrino in contatto con sostanze liquide.

Prestare sempre attenzione al corretto posizionamento delle lampade.

Se il veicolo è dotato di lampade a LED, avviando il motore il cono luminoso si sposta dall'alto verso il basso e viceversa. Perché ciò avvenga le luci anabbaglianti devono essere accese prima di avviare il motore.

Le lampade e le luci sono componenti essenziali per la sicurezza del veicolo ed è pertanto indispensabile verificarne regolarmente l'efficienza. Far controllare periodicamente la regolazione dei fari.

- Prima di sostituire le lampadine disattivare l'impianto luci del veicolo. In tal modo si evita un cortocircuito.
- Utilizzare le lampade solo in luci chiuse appositamente progettate.
- Utilizzare solo lampade sostitutive dello stesso tipo e con la tensione prevista.

Se anche la nuova lampadina non funziona, recarsi in un'officina specializzata.

Sostituzione delle lampadine anteriori (veicoli con fari alogeni)

Panoramica dei tipi di lampadine anteriori utilizzate

Le seguenti lampadine possono essere sostituite autonomamente.

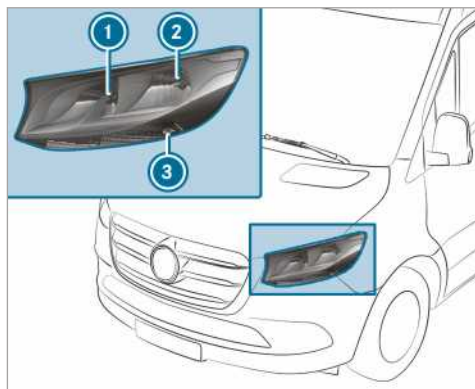

Faro alogeno

- ① Luce abbagliante/luce di marcia diurna: H15 55 W/15 W
- ② Luce anabbagliante: H7 55 W/W 5 W
- ③ Luce lampeggiante: PY 21 W

Sostituzione del faro alogeno

Requisiti

- **Luce anabbagliante:** lampadina tipo H7 55 W
- **Luce abbagliante/luci di marcia diurne:** lampadina tipo H15 55 W/15 W
- **Luce di posizione:** lampadina tipo W 5 W
- **Luce lampeggiante:** lampadina tipo PY 21 W

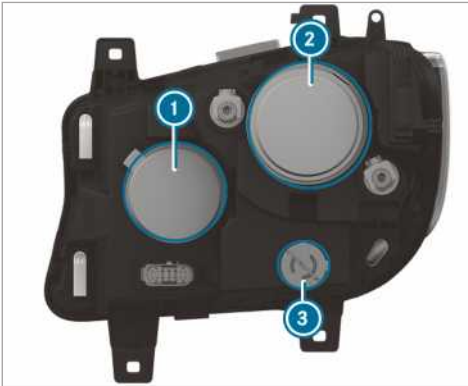

- ① Coperchio della scatola luce abbagliante/luci di marcia diurne
- ② Coperchio della scatola luce anabbagliante/luce di posizione
- ③ Attacco della lampada luce lampeggiante

- ▶ Disattivare l'impianto luci.
- ▶ **Luce abbagliante/luce di marcia diurne:** tirare all'indietro il coperchio della scatola ①.
- ▶ Ruotare l'attacco della lampada verso sinistra ed estrarlo.
- ▶ Estrarre la lampadina dall'attacco della lampada.
- ▶ Inserire la nuova lampadina nell'attacco della lampada in modo che la base della lampada sia completamente a contatto con la base dell'attacco della lampada.
- ▶ Inserire l'attacco della lampada e ruotarlo verso destra.
- ▶ Inserire il coperchio della scatola ①.
- ▶ **Luce anabbagliante/luce di posizione:** tirare all'indietro il coperchio della scatola ②.
- ▶ Estrarre l'attacco della lampada all'indietro.
- ▶ Estrarre la lampadina dall'attacco della lampada.
- ▶ Inserire la nuova lampadina nell'attacco della lampada in modo che la base della lampada sia completamente a contatto con la base dell'attacco della lampada.
- ▶ Inserire l'attacco della lampada procedendo in linea retta.
- ▶ Inserire il coperchio della scatola ②.

- ▶ **Luce lampeggiante:** disattivare l'impianto luci.
- ▶ Ruotare l'attacco della lampada ③ verso sinistra e rimuoverlo.
- ▶ Ruotare la lampadina verso sinistra esercitando una leggera pressione ed estrarla dall'attacco della lampada.
- ▶ Inserire la lampadina nuova nell'attacco della lampada e girarla verso destra.
- ▶ Inserire l'attacco della lampada ③ e ruotarlo verso destra.

Luci lampeggianti supplementari

Requisiti

- **Luce lampeggiante supplementare (veicoli a trazione integrale):** lampadina tipo P 21 W

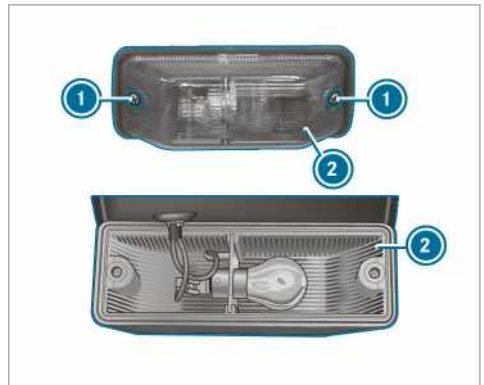

- ▶ Disattivare l'impianto luci.
- ▶ Allentare le viti ① e rimuovere il diffusore ②.
- ▶ Ruotare la lampadina verso sinistra esercitando una leggera pressione ed estrarla dall'attacco della lampada.
- ▶ Inserire la lampadina nuova nell'attacco della lampada e girarla verso destra.
- ▶ Rimontare il diffusore ② e serrare le viti ①.

Sostituzione delle lampadine posteriori (furgoni e veicoli multiuso)

Panoramica dei tipi di lampadina posteriori (furgone e veicolo multiuso)

Le seguenti lampadine possono essere sostituite autonomamente.

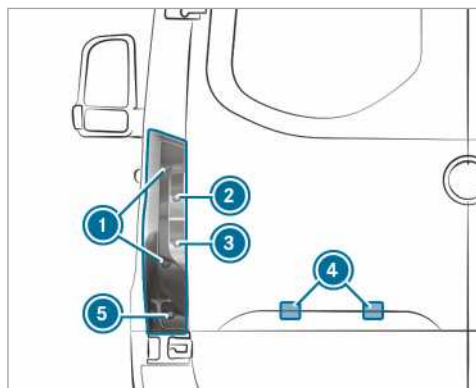

Veicoli con fanale di posizione posteriore standard

- ① Luce di stop/luce di posizione posteriore/luce di posizione: P 21 W
- ② Luce lampeggiante: PY 21 W
- ③ Luce di retromarcia: P 21 W
- ④ Illuminazione della targa: W 5 W
- ⑤ Luce retronebbia: P 21 W

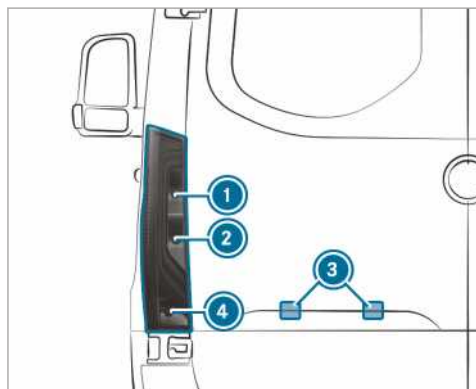

Veicoli con luce di posizione posteriore a LED parziale

- ① Luce lampeggiante: PY 21 W
- ② Luce di retromarcia: P 21 W
- ③ Illuminazione della targa: W 5 W
- ④ Luce retronebbia: P 21 W

Fanale di posizione posteriore (furgone e veicolo multiuso)

Requisiti

- **Luce di stop/luce di posizione posteriore/luce di posizione:** lampadina tipo P 21 W

- **Luce lampeggiante:** lampadina tipo PY 21 W
- **Luce retronebbia:** lampadina tipo P 21 W
- **Luce di retromarcia:** lampadina tipo P 21 W

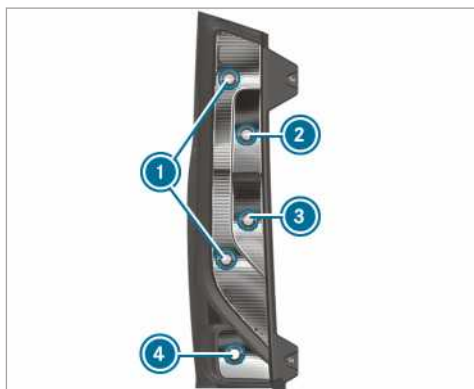

- ① Luce di stop/luce di posizione posteriore/luce di posizione
- ② Luce lampeggiante
- ③ Luce di retromarcia
- ④ Luci retronebbia

- ▶ Disattivare l'impianto luci.
- ▶ Aprire la porta posteriore a battente.

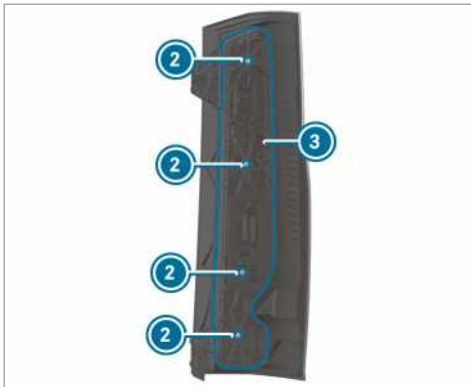
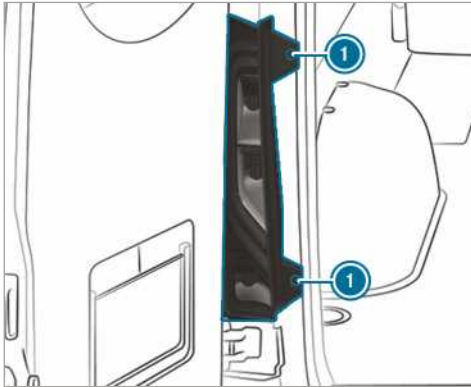

- ▶ **Smontaggio:** allentare le viti ① ed estrarre il fanale di posizione posteriore.
- ▶ Staccare il connettore maschio dal portalam-pada ③.
- ▶ Allentare le viti ② e rimuovere il portalam-pada ③ dal fanale di posizione posteriore.
- ▶ Ruotare la lampadina verso sinistra esercitando una leggera pressione ed estrarla dall'attacco della lampada.
- ▶ Inserire la lampadina nuova nell'attacco della lampada e girarla verso destra.
- ▶ **Montaggio:** inserire il portalam-pada ③ sul fanale di posizione posteriore e avvitare le viti ②.
- ▶ Premere il connettore maschio nel portalam-pada ③.
- ▶ Inserire il fanale di posizione posteriore e avvitare le viti ①.

Illuminazione della targa

Requisiti

- **Illuminazione della targa:** lampadina tipo W 5 W

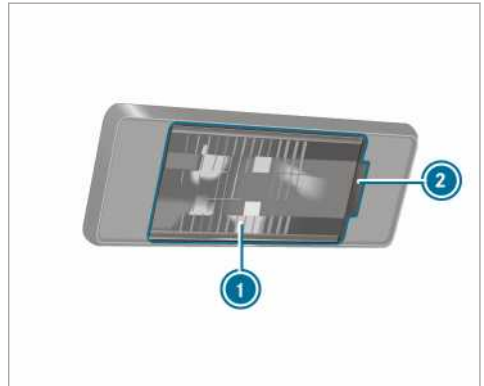

- ▶ Disattivare l'impianto luci.
- ▶ Infilare un utensile, ad esempio un cacciavite, nell'incavo ② e sollevare con cautela il diffusore ①.
- ▶ Estrarre la lampadina dall'attacco della lampada.
- ▶ Inserire la lampadina nuova nell'attacco della lampada.
- ▶ Rimontare il diffusore e premerlo fino allo scatto in sede.

Sostituzione delle lampadine posteriori (autotelaio)

Panoramica dei tipi di lampadine posteriori (autotelaio)

Le seguenti lampadine possono essere sostituite autonomamente.

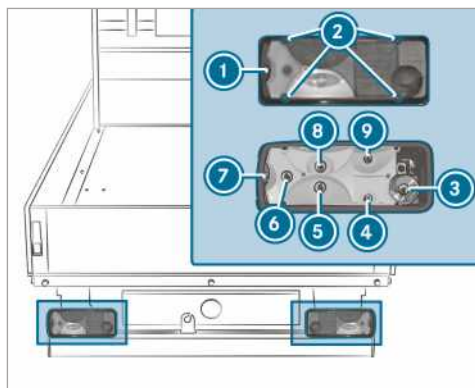
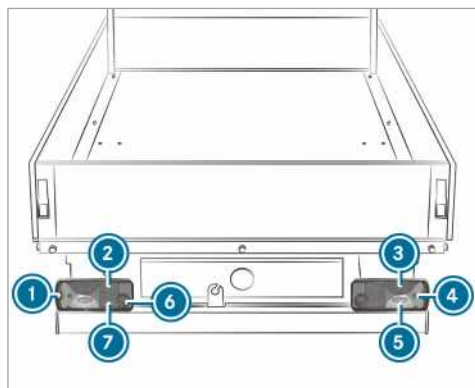

Veicoli con fanale di posizione posteriore standard

- ① Luce d'ingombro: R 5 W
- ② Luce di posizione posteriore: R 5 W
- ③ Luce di stop: P 21 W
- ④ Luce lampeggiante: PY 21 W
- ⑤ Luce di retromarcia: P 21 W
- ⑥ Luce retronebbia (lato guida): P 21 W
- ⑦ Illuminazione della targa: R 5 W

Fanale di posizione posteriore (autotelaio)

Requisiti

- **Luce d'ingombro:** lampadina tipo R 5 W
- **Luce lampeggiante:** lampadina tipo PY 21 W
- **Luce di stop:** lampadina tipo P 21 W
- **Luce di posizione posteriore:** lampadina tipo R 5 W
- **Luce retronebbia:** lampadina tipo P 21 W
- **Illuminazione della targa:** lampadina tipo R 5 W
- **Luce di retromarcia:** lampadina tipo P 21 W

- ① Diffusore
- ② Viti
- ③ Luci d'ingombro
- ④ Luce lampeggiante
- ⑤ Luci di stop
- ⑥ Luci di posizione posteriori
- ⑦ Luci retronebbia
- ⑧ Illuminazione della targa
- ⑨ Luce di retromarcia

- ▶ Disattivare l'impianto luci.
- ▶ Allentare le viti ① e rimuovere il diffusore ②.
- ▶ Staccare il connettore maschio dal portalampada.
- ▶ Ruotare la lampadina verso sinistra esercitando una leggera pressione ed estrarla dall'attacco della lampada.
- ▶ Inserire la lampadina nuova nell'attacco della lampada e girarla verso destra.
- ▶ Rimontare il diffusore ② e serrare nuovamente le viti ①.

Sostituzione delle lampadine delle luci supplementari

Fanali di posizione laterali con catadiottero

Requisiti

- **Fanale di posizione laterale con catadiottero:** lampadina tipo LED

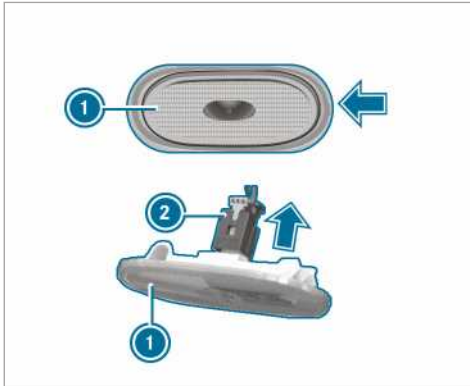

- ▶ Disattivare l'impianto luci.
- ▶ Infilare lateralmente un utensile, ad esempio un cacciavite, e sollevare con cautela il fanale di posizione laterale con catadiottro ① nella direzione indicata dalla freccia.
- ▶ Estrarre il connettore maschio ② dal fanale di posizione laterale con catadiottro ① nella direzione indicata dalla freccia.
- ▶ Collegare il nuovo fanale di posizione laterale con catadiottro al connettore maschio.
- ▶ Rimontare il fanale di posizione laterale con catadiottro a sinistra e innestarlo. Il fanale di posizione laterale con catadiottro scatta in sede.

Sostituzione delle lampadine delle luci dell'abitacolo

Lampada delle luci dell'abitacolo posteriori

Requisiti

- ① Per garantire il funzionamento del controllo avaria luci di serie, possono essere utilizzate esclusivamente lampadine dello stesso tipo e della stessa potenza di quelle impiegate di serie.

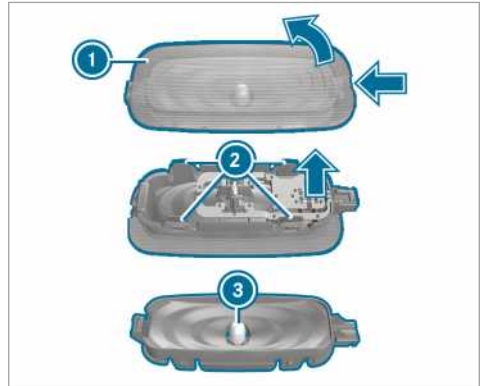

- ▶ Disattivare l'illuminazione dell'abitacolo.
- ▶ Premere la molla di arresto del diffusore ① servendosi di un oggetto idoneo, ad esempio un cacciavite, e quindi sollevare il diffusore unitamente al corpo del proiettore.
- ▶ **Estrazione del diffusore dal corpo del proiettore:** premere verso l'interno i naselli del diffusore ②.
- ▶ Estrarre la lampada ③ dal corpo del proiettore.
- ▶ Inserire la lampadina nuova.
- ▶ Applicare il diffusore sul corpo del proiettore e farlo scattare in sede.
- ▶ Inserire il diffusore unitamente al corpo del proiettore e farlo scattare in sede.

Tergicristallo

Attivazione/disattivazione del tergilavaggio

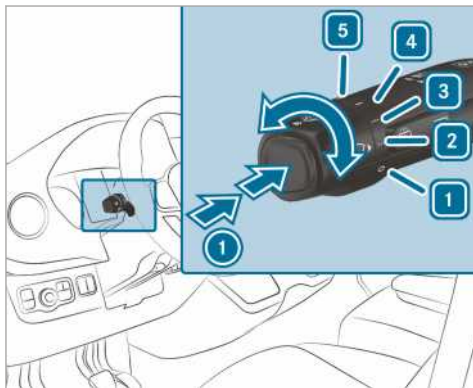

① Tergitura singola/ tergitura con liquido lavacristalli

1 Tergicristallo disattivato

2 Tergitura intervallata normale
Veicoli con sensore pioggia: tergitura automatica normale

3 Tergitura intervallata frequente
Veicoli con sensore pioggia: tergitura automatica frequente

4 Tergitura continua lenta

5 Tergitura continua rapida

► Girare il devioGUIDA portandolo nella posizione corrispondente 1 - 5.

► **Tergitura singola/lavaggio:** premere il tasto del devioGUIDA ① nella direzione indicata dalla freccia.

- Tergitura singola
- Tergitura con liquido lavacristalli

Attivazione/disattivazione del tergilunotto

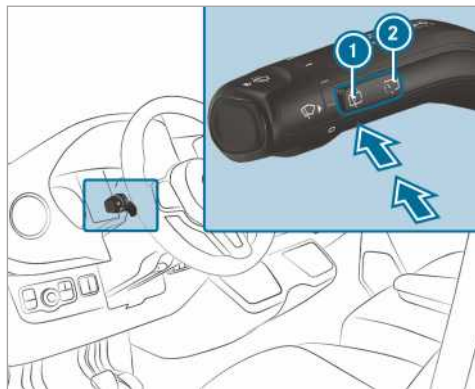

① Tergitura singola/lavaggio

② Tergitura intervallata

► **Tergitura singola:** premere il tasto ① fino al punto di resistenza.

► **Tergitura con liquido lavacristalli:** spingere il tasto ① oltre il punto di resistenza.

► **Attivazione o disattivazione della tergitura intervallata:** premere il tasto ②. Con il tergilunotto attivato nel display sulla plancia viene visualizzato il simbolo .

Sostituzione delle spazzole del tergilavaggio del parabrezza

⚠ AVVERTENZA Pericolo di rimanere incastrati durante la sostituzione delle spazzole del tergilavaggio con tergilavaggio attivato

Se le aste del tergilavaggio si mettono in movimento durante la sostituzione delle spazzole del tergilavaggio, sussiste il pericolo di rimanere impigliati al braccio del tergilavaggio.

► Prima di sostituire le spazzole del tergilavaggio, disattivare sempre il tergilavaggio e disinserire l'accensione.

⚠ AVVERTENZA Pericolo di lesioni provocato dall'azionamento del tergilavaggio con il cofano motore aperto

Se il tergilavaggio si mette in movimento con il cofano motore aperto, sussiste il pericolo di

rimanere impigliati alla tiranteria del tergicristallo.

- ▶ Prima di aprire il cofano motore, disattivare sempre il tergicristallo e disinserire l'accensione.

i Se le spazzole del tergicristallo sono consumate, la tergitura dei cristalli non viene più effettuata in modo corretto. Sostituire le spazzole del tergicristallo due volte l'anno, preferibilmente in primavera e in autunno.

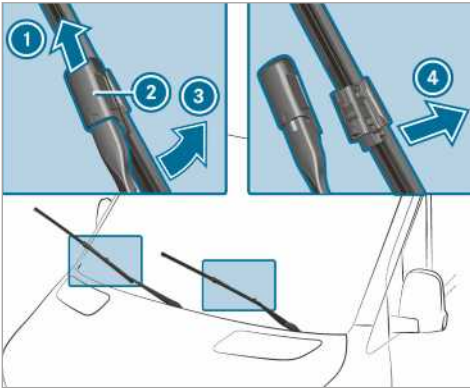

- ▶ Sollevare il braccio del tergicristallo ③ dal parabrezza.
- ▶ Tenere fermo il braccio del tergicristallo ③ e rimuovere la spazzola dal braccio del tergicristallo ruotandola nella direzione indicata dalla freccia ④ fino all'arresto.
- ▶ Spingere l'elemento scorrevole ② verso l'alto nella direzione indicata dalla freccia finché non scatta in sede.
- ▶ Riposizionare la spazzola del tergicristallo sul braccio del tergicristallo.
- ▶ Estrarre la spazzola dal braccio del tergicristallo ①.
- ▶ Inserire la nuova spazzola del tergicristallo ① nel supporto del braccio del tergicristallo ③.

Tenere presente la diversa lunghezza delle due spazzole:

- Lato conducente: spazzola lunga
- Lato passeggero: spazzola corta

- ▶ Spingere l'elemento scorrevole ② verso il basso fino a farlo scattare in sede.
- ▶ Riportare il braccio del tergicristallo ③ sul parabrezza.

Sostituzione delle spazzole del tergicristallo del parabrezza (WET WIPER SYSTEM)

⚠ AVVERTENZA Pericolo di rimanere incastrati durante la sostituzione delle spazzole del tergicristallo con tergicristallo attivato

Se le aste del tergicristallo si mettono in movimento durante la sostituzione delle spazzole del tergicristallo, sussiste il pericolo di rimanere impigliati al braccio del tergicristallo.

- ▶ Prima di sostituire le spazzole del tergicristallo, disattivare sempre il tergicristallo e disinserire l'accensione.

⚠ AVVERTENZA Pericolo di lesioni provocato dall'azionamento del tergicristallo con il cofano motore aperto

Se il tergicristallo si mette in movimento con il cofano motore aperto, sussiste il pericolo di rimanere impigliati alla tiranteria del tergicristallo.

- ▶ Prima di aprire il cofano motore, disattivare sempre il tergicristallo e disinserire l'accensione.

i Se le spazzole del tergicristallo sono consumate, la tergitura dei cristalli non viene più effettuata in modo corretto. Sostituire le spazzole del tergicristallo due volte l'anno, preferibilmente in primavera e in autunno.

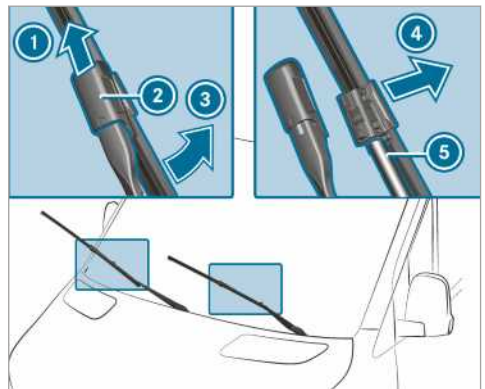

- ▶ Sollevare il braccio del tergicristallo ③ dal parabrezza.
- ▶ Tenere fermo il braccio del tergicristallo ③ e rimuovere la spazzola dal braccio del tergicristallo.

stallo ruotandola nella direzione indicata dalla freccia ③ fino all'arresto.

- ▶ Spingere l'elemento scorrevole ② verso l'alto nella direzione indicata dalla freccia finché non scatta in sede.
- ▶ Estrarre la spazzola ① dal braccio del tergicristallo nella direzione indicata dalla freccia ④.
- ▶ Staccare con cautela il flessibile ⑤ dalla spazzola del tergicristallo.
- ▶ Fissare il flessibile ⑤ alla nuova spazzola del tergicristallo.
- ▶ Inserire la nuova spazzola del tergicristallo ① nel supporto del braccio del tergicristallo ③.

Tenere presente la diversa lunghezza delle due spazzole:

- Lato conducente: spazzola lunga
- Lato passeggero: spazzola corta
- ▶ Spingere l'elemento scorrevole ② verso il basso fino a farlo scattare in sede.
- ▶ Riposizionare la spazzola del tergicristallo sul braccio del tergicristallo.
- ▶ Riportare il braccio del tergicristallo ③ sul parabrezza.

Sostituzione delle spazzole del tergilunotto

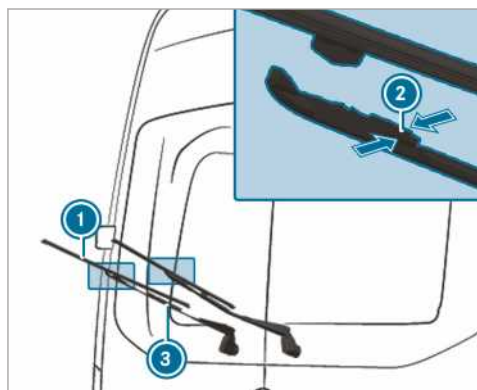

- ▶ Sollevare il braccio del tergilunotto ③ dal lunotto.
- ▶ Premere entrambi i fermagli di bloccaggio ② nella direzione indicata dalla freccia e rimuovere la spazzola dal braccio del tergilunotto.

- ▶ Sfilare la spazzola del tergilunotto ① dal supporto del braccio del tergilunotto ③ tirandola verso l'alto.
- ▶ Inserire la spazzola nuova ① nel supporto del braccio del tergilunotto ③.
- ▶ Spingere la nuova spazzola ① sul braccio del tergilunotto ③ fino a far scattare in sede i fermagli di bloccaggio.
- ▶ Riportare il braccio del tergilunotto ③ sul lunotto.

Specchi

Azionamento dei retrovisori esterni

⚠ AVVERTENZA Pericolo di incidenti durante la marcia a causa delle impostazioni del veicolo

Nelle seguenti situazioni è possibile perdere il controllo del veicolo:

- regolazione del sedile lato guida, del poggiatesta, del volante o dello specchio retrovisore durante la marcia
- allacciamento della cintura di sicurezza durante la marcia.

▶ Prima di avviare il motore: regolare il sedile lato guida, il poggiatesta, il volante o lo specchio retrovisore e allacciare la cintura di sicurezza.

⚠ AVVERTENZA Pericolo di incidenti in caso di utilizzo del retrovisore esterno a causa dell'errata valutazione della distanza

I retrovisori esterni riflettono la situazione circostante rimpicciolandone le dimensioni. Gli oggetti sono più vicini di quanto sembrino.

Per tale ragione la distanza dai veicoli che seguono può essere valutata erroneamente, ad esempio quando si deve effettuare un cambio di corsia.

▶ Si raccomanda pertanto di tenere sempre d'occhio direttamente la situazione retrostante per accertarsi dell'effettiva distanza dai veicoli che seguono.

Regolazione manuale del retrovisore esterno

- ▶ Regolare il retrovisore esterno manualmente portandolo nella posizione corretta.

- ▶ **Scatto in sede del retrovisore esterno sganciato:** spingere il retrovisore esterno manualmente portandolo nella posizione corretta.

Regolazione elettrica dei retrovisori esterni



Immagine a titolo esemplificativo

1 AVVERTENZA Danneggiamento dei retrovisori esterni a regolazione elettrica

Se i retrovisori esterni a regolazione elettrica vengono ripiegati o aperti manualmente possono danneggiarsi e non bloccarsi correttamente.

Se i retrovisori esterni non vengono ripiegati prima di introdurre il veicolo nell'impianto di lavaggio, le spazzole dell'autolavaggio possono esercitare pressione sui retrovisori esterni ripiegandoli con forza e, di conseguenza, provocarne il danneggiamento.

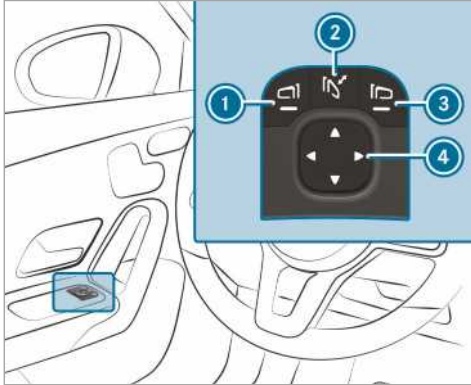
- ▶ Ripiegare e aprire verso l'esterno i retrovisori esterni utilizzando esclusivamente il comando elettrico.
- ▶ Ripiegare i retrovisori esterni prima di introdurre il veicolo nell'impianto di autolavaggio.
- ▶ Prima di iniziare la marcia attivare l'alimentazione di corrente o inserire l'accensione.
- ▶ **Ripiegamento o apertura verso l'esterno:** premere brevemente il tasto ②.
- ▶ **Regolazione:** con il tasto ① o ③ selezionare il retrovisore esterno da regolare.
- ▶ Con il tasto ④ regolare la posizione dello specchio.

- ▶ **Scatto in sede del retrovisore esterno sganciato:** tenere premuto il tasto ②. Viene attivato un clic seguito da un rumore di scatto. Il retrovisore esterno si porta nella posizione corretta.

Riscaldamento dei retrovisori esterni

- ▶ **Veicoli senza sbrinatori del lunotto:** in presenza di temperature esterne inferiori a °C il riscaldamento del retrovisore si disattiva automaticamente dopo l'avviamento del motore e rimane disattivato.
- ▶ **Veicoli con sbrinatori del lunotto:** in presenza di temperature esterne inferiori a °C il riscaldamento del retrovisore si disattiva automaticamente dopo l'avviamento del motore e rimane disattivato. Inoltre il riscaldamento del retrovisore può essere attivato insieme allo sbrinatori del lunotto tramite il tasto dello sbrinatori del lunotto.

Retrovisore interno in posizione antiabbagliamento

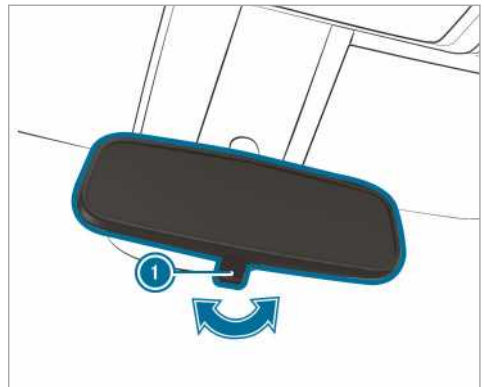

- ▶ **Posizionamento del retrovisore interno in posizione antiabbagliamento:** ribaltare la leva antiabbagliamento ① nella direzione indicata dalla freccia.

Azionamento delle alette parasole

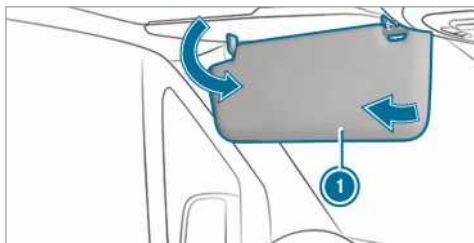





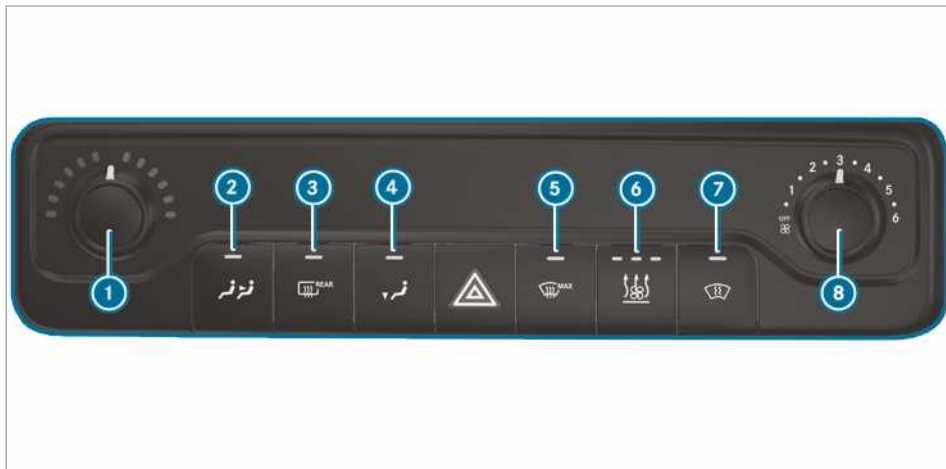

- ▶ **Abbagliamento dal lato anteriore:** abbassare l'aletta parasole ①.
- ▶ **Abbagliamento laterale:** orientare lateralmente l'aletta parasole ①.

Panoramica dei sistemi di climatizzazione







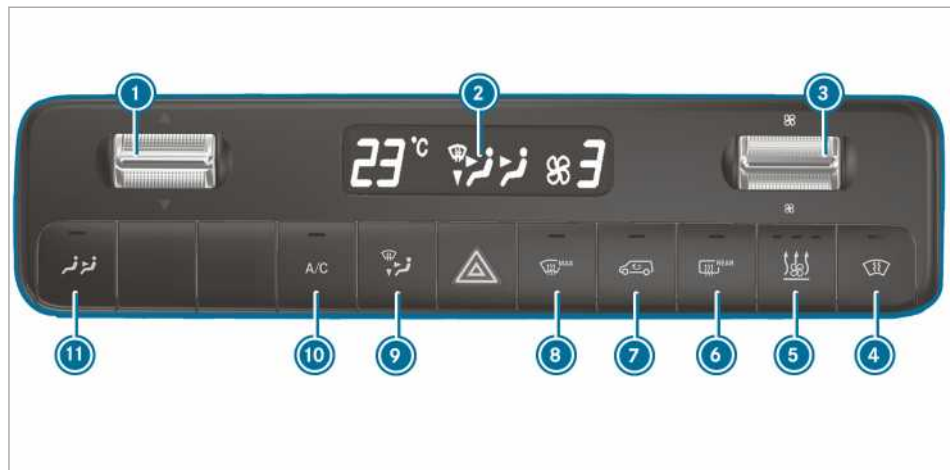

Impianto di riscaldamento



- ① Regolazione della temperatura
 - ②  Attivazione o disattivazione del riscaldamento nel vano posteriore
 - ③  Attivazione/disattivazione dello sbrinatori del lunotto(→ pagina 108)
 - ④  Attivazione o disattivazione della distribuzione dell'aria nel vano piedi
 - ⑤  Attivazione/disattivazione dello sbrinatori del parabrezza (→ pagina 107)
 - ⑥ Veicoli con riscaldamento autonomo o riscaldatore supplementare:  attivazione/disattivazione del riscaldamento autonomo o del riscaldatore supplementare (→ pagina 111)
 - ⑦  Veicoli con sbrinatori del parabrezza: attivazione/disattivazione dello sbrinatori del parabrezza (→ pagina 108)
 - ⑧ Regolazione della portata dell'aria
- ① Le spie di controllo integrate nei tasti segnalano che la corrispondente funzione è attivata.

TEMPMATIC



- ① ▼▲ Regolazione della temperatura
- ② Display
- ③  Regolazione della portata dell'aria
- ④  Veicoli con sbrinatori del parabrezza: attivazione/disattivazione dello sbrinatori del parabrezza (→ pagina 108)
- ⑤ Veicoli con riscaldamento autonomo o riscaldatore supplementare:  attivazione/disattivazione del riscaldamento autonomo o del riscaldatore supplementare (→ pagina 111)
- ⑥ Veicoli con sbrinatori del lunotto:  attivazione/disattivazione dello sbrinatori del lunotto (→ pagina 108)
- ⑦  Attivazione/disattivazione della modalità di ricircolo dell'aria (→ pagina 107)
- ⑧  Attivazione/disattivazione dello sbrinatori del parabrezza (→ pagina 107)
- ⑨  Regolazione della distribuzione dell'aria (→ pagina 107)
- ⑩  Attivazione/disattivazione della funzione A/C (→ pagina 106)
- ⑪  Veicoli con sistema di climatizzazione a 2 zone: impostazione della climatizzazione/del riscaldamento nel vano posteriore (la spia di controllo lampeggia) (→ pagina 106)
- ① Le spie di controllo integrate nei tasti segnalano che la corrispondente funzione è attivata.

COMFORTMATIC

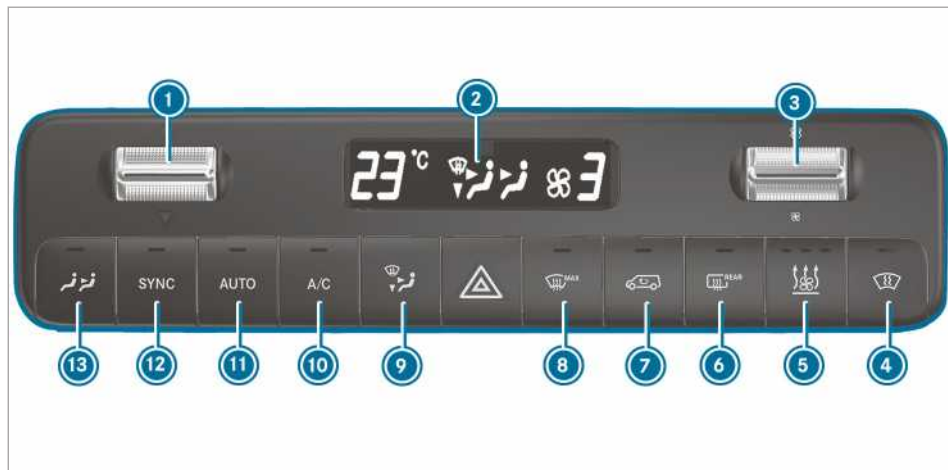

- 1 ▼▲ Regolazione della temperatura
- 2 Display
- 3 Regolazione della portata dell'aria
- 4 Veicoli con sbrinatori del parabrezza: attivazione/disattivazione dello sbrinatori del parabrezza (→ pagina 108)
- 5 Veicoli con riscaldamento autonomo o riscaldatore supplementare: attivazione/disattivazione del riscaldamento autonomo o del riscaldatore supplementare (→ pagina 111)
- 6 Veicoli con sbrinatori del lunotto: attivazione/disattivazione dello sbrinatori del lunotto (→ pagina 108)
- 7 Attivazione/disattivazione della modalità di ricircolo dell'aria (→ pagina 107)
- 8 Attivazione/disattivazione dello sbrinatori del parabrezza (→ pagina 107)
- 9 Regolazione della distribuzione dell'aria (→ pagina 107)
- 10 Attivazione/disattivazione della funzione A/C (→ pagina 106)
- 11 Regolazione automatica della climatizzazione nel vano anteriore (→ pagina 106) e nel vano posteriore (→ pagina 106)
- 12 Attivazione/disattivazione della sincronizzazione (→ pagina 107)
- 13 Veicoli con sistema di climatizzazione a 2 zone: impostazione della climatizzazione/del riscaldamento nel vano posteriore (la spia di controllo lampeggia) (→ pagina 106)

- i Le spie di controllo integrate nei tasti segnalano che la corrispondente funzione è attivata.

Azionamento dei sistemi di climatizzazione

Attivazione/disattivazione del sistema di climatizzazione

- ▶ **Attivazione:** regolare la portata nel menu anteriore portandola al livello 1 o superiore.

- ▶ **Disattivazione:** regolare la portata nel menu anteriore portandola al livello 0 o su **OFF**. Sul display del sistema di climatizzazione viene visualizzata la dicitura **OFF**.

- i Con il sistema di climatizzazione disattivato i cristalli potrebbero appannarsi più velocemente. Disattivare il sistema di climatizzazione solo per un breve intervallo di tempo.
- i Se l'impianto nel vano anteriore è già attivato e l'impianto nel vano posteriore è disattivato, questo si attiva aumentando la velocità del ventilatore nel menu posteriore. Se l'impianto nel vano anteriore è attivato, l'impianto nel vano posteriore si attiva automaticamente.

Impostazione della climatizzazione nel vano posteriore

Requisiti

- Il sistema di climatizzazione è attivato (→ pagina 105).

Attivazione della temperatura e della portata dell'aria e regolazione del TEMPMATIC e del COMFORTMATIC

► Premere il tasto . La spia di controllo integrata nel tasto e il simbolo sul display del sistema di climatizzazione lampeggiano.

L'indicazione visualizza la temperatura e il ventilatore nel menu del vano posteriore.

► Con i tasti basculanti e impostare la temperatura e la portata dell'aria desiderate nel menu del vano posteriore.

i In caso di differenze rilevanti tra i valori nominali della temperatura tra impianto nel vano anteriore e impianto nel vano posteriore, questi non possono essere regolati con precisione.

i Se la climatizzazione nel vano posteriore è disattivata, premendo il tasto **SYNC** viene attivata automaticamente.

A seconda della dotazione del veicolo, in funzione delle esigenze il sistema di climatizzazione attiva l'impianto di climatizzazione sul tetto o il riscaldamento del vano posteriore:

- **Veicoli con impianto di climatizzazione sul tetto:** per il vano posteriore è disponibile solo la funzione di raffreddamento.
- **Veicoli con riscaldamento nel vano posteriore:** per il vano posteriore è disponibile solo la funzione di riscaldamento.

Disattivazione della climatizzazione nel vano posteriore, TEMPMATIC e COMFORTMATIC

► Premere il tasto .

► Se la spia di controllo integrata nel tasto e il simbolo sul display del sistema di climatizzazione lampeggiano, nel menu del vano posteriore regolare la portata dell'aria sul livello 0.

i Spia di controllo accesa: la climatizzazione nel vano posteriore è attivata.
Spia di controllo spenta: la climatizzazione nel vano posteriore è disattivata.

Spia di controllo lampeggiante: la modalità di impostazione della climatizzazione nel vano posteriore è attiva.

Attivazione/disattivazione della funzione A/C

Requisiti

- Il sistema di climatizzazione è attivato. (→ pagina 105)

La funzione A/C climatizza e deumidifica l'aria presente nell'abitacolo del veicolo.

► Premere il tasto .

i Disattivare la funzione A/C solo brevemente per evitare l'appannamento dei cristalli.

i Se la funzione di raffreddamento è attiva, dalla parte inferiore del veicolo può fuoriuscire dell'acqua di condensa. Ciò non indica la presenza di un'anomalia.

Regolazione automatica della climatizzazione

Requisiti

- Il sistema di climatizzazione è attivato. (→ pagina 105)

Attivazione della climatizzazione automatica

Nella modalità automatica la temperatura, la portata dell'aria e la distribuzione dell'aria vengono regolate e mantenute costanti.

► Premere il tasto **AUTO**.

Sul display viene visualizzata la temperatura. L'indicazione della portata dell'aria e della distribuzione dell'aria si spegne.

Se la climatizzazione nel vano posteriore è attivata, l'impostazione viene estesa al vano posteriore.

Disattivazione della climatizzazione automatica

► Modificare l'impostazione della portata e della distribuzione dell'aria con il tasto basculante (→ pagina 107).

L'altra eventuale impostazione non viene toccata dalla modifica.

Regolazione automatica della climatizzazione nel vano posteriore

Requisiti

- La climatizzazione nel vano posteriore è attivata (→ pagina 106).

Nella modalità automatica la temperatura, la portata dell'aria e la distribuzione dell'aria vengono regolate e mantenute costanti.

▶ Premere il tasto .





▶ Premere il tasto **AUTO**.

- ❶ Anche se l'impianto nel vano anteriore è impostato nella modalità automatica, nell'impianto nel vano posteriore è possibile abbandonare la modalità automatica regolando il ventilatore nel menu del vano posteriore.
- ❷ Se l'aria viene raffreddata e la porta lato guida, la porta lato passeggero anteriore o la porta scorrevole vengono aperte, dopo ca. 15 minuti la velocità del ventilatore del climatizzatore nel vano posteriore viene ridotta. Se tutte le porte vengono chiuse nuovamente, dopo ca. un minuto il ventilatore viene regolato nuovamente sulla precedente impostazione.







Posizioni della distribuzione dell'aria

I simboli visualizzati sul display indicano le bocchette attraverso le quali l'aria viene convogliata.

TEMPMATIC

-  Bocchette di sbrinamento e bocchette centrali
-  Tutte le bocchette
-  Bocchette centrali
-  Bocchette centrali e del vano piedi

COMFORTMATIC

-  Bocchette di sbrinamento
-  Bocchette di sbrinamento e bocchette centrali
-  Tutte le bocchette
-  Bocchette di sbrinamento e del vano piedi
-  Bocchette centrali
-  Bocchette centrali e del vano piedi
-  Bocchette del vano piedi

Impostazione della distribuzione dell'aria

Requisiti

- Il sistema di climatizzazione è attivato.
- ▶ Premere una o più volte il tasto  finché sul display del climatizzatore viene visualiz-

zata l'impostazione della distribuzione dell'aria desiderata.

Attivazione/disattivazione della funzione di sincronizzazione

Requisiti

- Il sistema di climatizzazione è attivato. (→ pagina 105)



Tramite la funzione di sincronizzazione la climatizzazione viene comandata centralmente. Le impostazioni relative alla temperatura e alla portata dell'aria della zona anteriore vengono estese automaticamente alla zona posteriore.

▶ Premere il tasto **SYNC**.

- ❶ Se la climatizzazione nel vano posteriore è disattivata, premendo il tasto **SYNC** viene attivata automaticamente.

Sistema antiappannamento dei cristalli

Cristalli appannati all'interno

▶ Premere il tasto **A/C** e, se necessario, regolare la distribuzione dell'aria con il tasto  orientandola verso il parabrezza .

▶ Se i cristalli sono ancora appannati: premere il tasto **MAX**.

Se lo sbrinatori del parabrezza è attivato, la temperatura e la portata dell'aria non sono regolabili.

Veicoli con TEMPMATIC o COMFORTMATIC: l'indicazione sul display scompare.

oppure

▶



Premere il tasto .

Cristalli appannati all'esterno

▶ Azionare il tergicristallo (→ pagina 98).

Attivazione/disattivazione della modalità di ricircolo dell'aria

▶ Premere il tasto .

L'aria presente nell'abitacolo viene messa in ricircolo.

La modalità di ricircolo dell'aria si disattiva automaticamente.



- ① Attivando la modalità di ricircolo dell'aria i cristalli possono appannarsi più rapidamente. Attivare la modalità di ricircolo dell'aria solo per breve tempo.

La modalità di ricircolo dell'aria si attiva automaticamente nei seguenti casi:

- in caso di temperature esterne elevate
- in caso di attraversamento di gallerie (solo veicoli con climatizzatore automatico COMFORTMATIC e sistema di navigazione)
- all'attivazione del tergicristallo (→ pagina 98).

La spia di controllo integrata nel tasto  in tal caso non si accende. Dopo 30 minuti al massimo viene di nuovo immessa automaticamente anche aria esterna.

Apertura/chiusura Comfort tramite il tasto di ricircolo dell'aria

- **Chiusura Comfort:** tenere premuto il tasto  fino a quando i finestrini laterali iniziano a sollevarsi automaticamente. La posizione iniziale dei finestrini è memorizzata.
- **Apertura Comfort:** tenere premuto il tasto  fino a quando i finestrini laterali iniziano ad abbassarsi automaticamente. I finestrini laterali si abbassano automaticamente fino alla posizione precedentemente memorizzata.

Attivazione/disattivazione dello sbrinatori del parabrezza

- ① In caso di elevate temperature esterne non è possibile attivare lo sbrinatori del parabrezza.
- Premere il tasto dello sbrinatori del parabrezza. L'accensione della spia di controllo indica che lo sbrinatori del parabrezza è attivato.
- ① Lo sbrinatori del parabrezza si disattiva automaticamente dopo alcuni minuti.
- ① Se la tensione della batteria è insufficiente, lo sbrinatori del parabrezza non può essere attivato. Se durante il funzionamento dello sbrinatori del parabrezza la tensione della batteria diventa insufficiente, lo sbrinatori del parabrezza si disattiva automaticamente.

Attivazione/disattivazione dello sbrinatori del lunotto

- Premere il tasto . L'accensione della spia di controllo indica che lo sbrinatori del lunotto è attivato.

Azionamento delle bocchette di ventilazione

Regolazione delle bocchette di ventilazione anteriori





⚠ AVVERTENZA Pericolo di scottature - e congelamento provocato dall'eccessiva vicinanza alle bocchette di ventilazione

L'aria erogata dalle bocchette di ventilazione può essere molto calda o molto fredda.

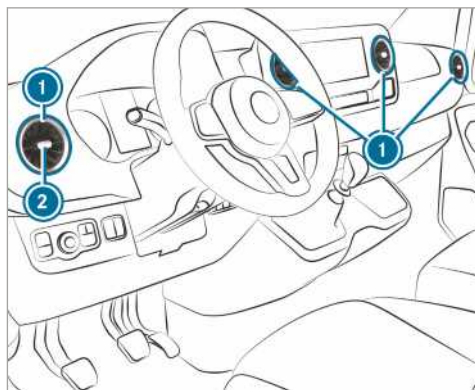
Di conseguenza stando nelle immediate vicinanze delle bocchette di ventilazione è possibile procurarsi scottature o fenomeni di congelamento.

- Assicurarsi sempre che tutti gli occupanti si sistemino a distanza adeguata dalle bocchette di ventilazione.
- In caso di necessità, orientare il flusso d'aria verso un altro settore dell'abitacolo.



- **Apertura/chiusura:** afferrare centralmente  la bocchetta di ventilazione  e girarla verso destra o verso sinistra fino all'arresto.
- **Regolazione della direzione di ventilazione:** afferrare la bocchetta di ventilazione  al centro  e orientarla nella direzione desiderata.

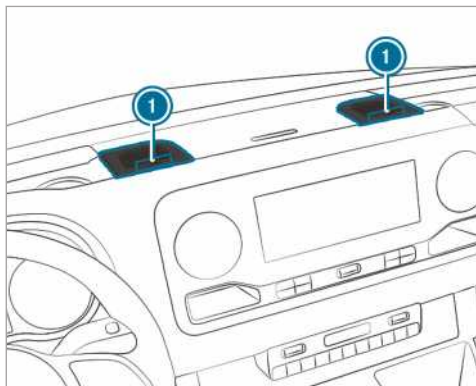

► **Apertura/chiusura:** girare verso destra o verso sinistra la manopola di regolazione ① delle bocchette a erogazione potenziata fino all'arresto.

① Dalle bocchette a erogazione potenziare fuoriesce aria fredda. La funzione di riscaldamento non è disponibile. Aprire le bocchette a erogazione potenziata solo nella stagione estiva quando la modalità di raffreddamento è attivata e tenerle chiuse nella stagione invernale.

Regolazione delle bocchette di ventilazione nel condotto dell'aria sul tetto



Sui veicoli con climatizzatore del vano posteriore nel condotto dell'aria sul tetto sono integrate delle bocchette di ventilazione regolabili.

► **Regolazione della portata dell'aria:** regolare la portata dell'aria aprendo e chiudendo

le bocchette di ventilazione ① in base alle necessità.

► **Regolazione della distribuzione dell'aria:** girare le bocchette di ventilazione ① portandole nella posizione desiderata.

Bocchette di ventilazione nel vano posteriore

⚠ AVVERTENZA Pericolo di scottature - e congelamento provocato dall'eccessiva vicinanza alle bocchette di ventilazione

L'aria erogata dalle bocchette di ventilazione può essere molto calda o molto fredda.

Di conseguenza stando nelle immediate vicinanze delle bocchette di ventilazione è possibile procurarsi scottature o fenomeni di congelamento.

- Assicurarsi sempre che tutti gli occupanti si sistemino a distanza adeguata dalle bocchette di ventilazione.
- In caso di necessità, orientare il flusso d'aria verso un altro settore dell'abitacolo.

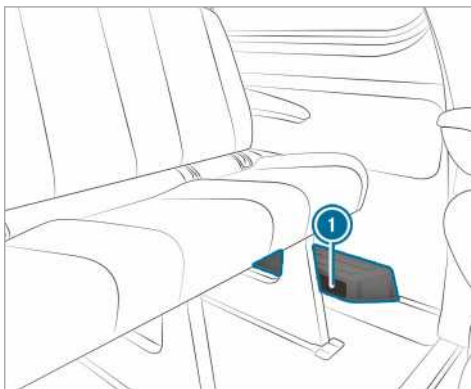

A seconda della dotazione del veicolo nel vano piedi sinistro del vano posteriore si trova un condotto dell'aria o un riscaldatore con bocchette dell'aria supplementari ①. In corrispondenza di questi punti non deve essere sistemato alcun oggetto. Gli occupanti devono assicurarsi che la distanza sia adeguata per garantire che il flusso di aria calda l'aspirazione dell'aria siano privi di impedimenti.

Riscaldamento supplementare

Funzionamento del riscaldamento supplementare

A PERICOLO Pericolo di morte provocato dai gas di scarico nocivi

Se il terminale di scarico è bloccato o se non è possibile regolare una ventilazione sufficiente, i gas di scarico nocivi, in particolare il monossido di carbonio, possono penetrare nel veicolo. Questo accade ad esempio in ambienti chiusi o se il veicolo rimane fermo nella neve.

- ▶ Negli ambienti chiusi privi di impianto di aspirazione, ad esempio nelle autorimesse, disattivare il riscaldamento autonomo.
- ▶ Se il motore o il riscaldamento autonomo sono in funzione, tenere il terminale di scarico e la zona adiacente al veicolo sgombri dalla neve.
- ▶ Per garantire un'adeguata alimentazione di aria esterna, abbassare un cristallo sul lato del veicolo esposto al vento.

A AVVERTENZA Pericolo di incendio dovuto ai componenti del riscaldamento autonomo che raggiungono temperature elevate

Con il riscaldamento autonomo attivato, alcuni componenti del veicolo, ad esempio l'impianto di scarico del riscaldamento autonomo, possono raggiungere temperature molto elevate.

I materiali infiammabili, ad esempio le foglie, l'erba o i rami, possono incendiarsi se entrano a contatto con

- componenti ad alta temperatura dell'impianto di scarico del riscaldamento autonomo
- gas di scarico.
- ▶ Attivando il riscaldamento autonomo assicurarsi che
 - i componenti del veicolo che raggiungono temperature elevate non entrino in contatto con i materiali infiammabili
 - i gas di scarico possa fuoriuscire liberamente dal tubo di scappamento del riscaldamento autonomo

- i gas di scarico non entrino in contatto con i materiali infiammabili.

! AVVERTENZA Danneggiamento del riscaldamento supplementare

Il mancato utilizzo del riscaldamento supplementare per un periodo di tempo prolungato può causarne in danneggiamento.

- ▶ Attivare il riscaldamento supplementare almeno una volta al mese per dieci minuti.

! AVVERTENZA Danneggiamento del riscaldamento supplementare per surriscaldamento

Se il flusso di aria del riscaldamento è bloccato, il riscaldamento supplementare può surriscaldarsi e disattivarsi.

- ▶ Non bloccare il flusso di aria del riscaldamento.

- i** **Veicoli con indicatore del livello del carburante adattato:** se un utilizzatore azionato esternamente viene collegato tramite il cavo del riscaldamento supplementare, questo non viene considerato nell'indicazione dell'autonomia residua del computer di bordo. In questo caso tenere conto dell'indicatore del livello del carburante. L'indicatore del livello del carburante visualizza il livello di rifornimento effettivo.

Se il veicolo è adibito al trasporto di merci pericolose, osservare con attenzione le norme di sicurezza vigenti in materia. Posizionare sempre gli oggetti a sufficiente distanza dall'apertura di ventilazione del riscaldamento supplementare.

Il riscaldamento supplementare funziona indipendentemente dal motore e integra la funzione del sistema di climatizzazione del veicolo. Il riscaldamento supplementare riscalda l'aria dell'abitacolo del veicolo portandola alla temperatura impostata.

Riscaldamento supplementare ad acqua calda

Funzionamento del riscaldamento supplementare ad acqua calda

Il riscaldamento supplementare ad acqua calda integra il sistema di climatizzazione del veicolo e svolge la funzione di riscaldamento supplementare.

tare, riscaldamento autonomo e ventilazione autonoma. Inoltre il riscaldamento supplementare riscalda il liquido di raffreddamento del motore riducendo la sollecitazione del motore e consentendo di risparmiare carburante nella fase di riscaldamento. Il riscaldamento autonomo riscalda l'aria dell'abitacolo del veicolo alla temperatura impostata. Ciò avviene indipendentemente dal calore rilasciato dal motore in funzione. Il riscaldamento autonomo viene alimentato direttamente dal carburante del veicolo. Pertanto, affinché sia garantito il funzionamento del riscaldamento autonomo, il serbatoio del carburante deve essere rifornito fino a oltre il livello di riserva. Il riscaldamento autonomo adatta automaticamente la propria modalità di esercizio alle modifiche della temperatura esterna e delle condizioni atmosferiche. Può quindi accadere che il riscaldamento autonomo commuti dalla modalità di ventilazione a quella di riscaldamento o viceversa. La ventilazione autonoma non è attiva con il motore in funzione. Il riscaldamento autonomo si disattiva automaticamente dopo 50 minuti al massimo. Con la modalità di esercizio "ventilazione autonoma" non è possibile raffreddare l'abitacolo del veicolo ad una temperatura inferiore a quella esterna. La funzione ausiliaria di riscaldamento integra la funzione di riscaldamento del veicolo a motore acceso e in presenza di basse temperature esterne.



Il funzionamento del riscaldamento supplementare ad acqua calda sollecita la batteria del veicolo. Si raccomanda pertanto di effettuare un percorso di una certa lunghezza al massimo dopo due cicli di esercizio del riscaldamento o della ventilazione.

Attivazione/disattivazione del riscaldamento supplementare ad acqua calda



Requisiti



- Il livello di rifornimento del serbatoio del carburante è oltre il livello di riserva.

Attivazione/disattivazione del riscaldamento supplementare

- ▶ **Attivazione:** premere il tasto .
- ▶ **Disattivazione:** premere il tasto .

Attivazione della temperatura teorica

- ▶ Inserire l'accensione.
- ▶ **Attivazione:** premere il tasto .
- ▶ **Disattivazione:** premere il tasto .



- ▶ Regolare la temperatura mediante il tasto .
- ▶ Premere il tasto . La spia di controllo rossa o blu sul tasto  si accende o si spegne.

Colori della spia di controllo:

- **Blu:** è attivata la ventilazione autonoma.
- **Rosso:** è attivato il riscaldamento autonomo.
- **Giallo:** è preselezionato l'orario di partenza.

Il riscaldamento o la ventilazione autonomi si disattivano automaticamente dopo 50 minuti al massimo.

Attivazione/disattivazione del riscaldamento

- ▶ **Attivazione:** avviare il motore.
- ▶ Premere il tasto .
- ▶ **Disattivazione:** premere il tasto . In presenza di temperature esterne inferiori a 0 °C il riscaldamento viene attivato in funzione delle esigenze.

- ⓘ Il riscaldamento è disponibile solo per i veicoli dotati di riscaldamento supplementare ad acqua calda.

Regolazione del riscaldamento supplementare ad acqua calda con il telecomando

Requisiti

- Il rifornimento del serbatoio del carburante è oltre il livello di riserva.

Attivazione immediata



- ▶ Tenere premuto il tasto  finché sul display del telecomando viene visualizzata l'indicazione **ON**.

Impostazione dell'orario di partenza

- ▶ Premere brevemente il tasto **ON**.
- ▶ Premere una o più volte il tasto **<** o **>** finché sul display viene visualizzata l'ora di attivazione da modificare.
- ▶ Premere contemporaneamente i tasti **ON** e **OFF**.
Il simbolo **☞** sul display del telecomando lampeggia.
- ▶ Con i tasti **<** e **>** impostare l'orario di partenza desiderato.
- ▶ Premere contemporaneamente i tasti **ON** e **OFF**.
Il nuovo orario di partenza è memorizzato.

È possibile memorizzare fino a tre orari di partenza.

- ▶ **Attivazione dell'orario di partenza:** premere brevemente il tasto **ON**.

- ▶ Con i tasti **<** e **>** selezionare l'orario di partenza desiderato.
- ▶ Tenere premuto il tasto **ON**.
Sul display del telecomando vengono visualizzati il simbolo **☞**, l'orario di partenza e, a seconda dell'orario di partenza selezionato, le lettere **A**, **B** o **C**.

- ▶ **Disattivazione dell'orario di partenza:** selezionare l'orario di partenza desiderato e tenere premuto il tasto **OFF**.
Sul display viene visualizzata la dicitura **OFF**.

- ▶ **Controllo dello stato del riscaldamento autonomo attivo:** premere brevemente il tasto **ON**.

Disattivazione immediata

- ▶ Tenere premuto il tasto **OFF**.

Panoramica delle indicazioni visualizzate sul display del telecomando (riscaldamento/ventilazione autonomi)

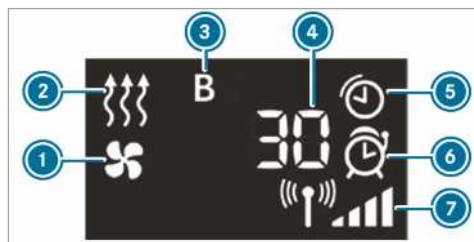

- ① Ventilazione autonoma attivata
- ② Riscaldamento autonomo attivato
- ③ Orario di partenza selezionato
- ④ Tempo residuo di funzionamento del riscaldamento o della ventilazione autonomi (in minuti)
- ⑤ Riscaldamento o ventilazione autonomi attivati
- ⑥ Orario di partenza attivato
- ⑦ Intensità del segnale

Altre opzioni di visualizzazione:

- **Ora:** orario di partenza attivato.
- **0 minuti:** il periodo di funzionamento del riscaldamento autonomo aumenta in quanto all'avviamento il motore non ha ancora raggiunto la temperatura di esercizio.
- **OFF:** il riscaldamento/la ventilazione autonomi sono disattivati.

Sostituzione della batteria del telecomando (riscaldamento autonomo)

⚠ PERICOLO Gravi danni alla salute dovuti all'ingerimento di batterie

Le batterie contengono sostanze tossiche e corrosive. L'ingerimento delle batterie può causare gravi danni alla salute.

Sussiste il pericolo di morte!

- ▶ Conservare le batterie fuori dalla portata dei bambini.
- ▶ In caso di ingerimento delle batterie consultare immediatamente un medico.

**AVVERTENZA PER LA TUTELA AMBIENTALE** Danni ambientali dovuti allo smaltimento improprio delle batterie

Le batterie contengono sostanze tossiche e corrosive.



Consegnare le batterie esaurite a un'officina qualificata o depositarle in un punto di raccolta per batterie usate.

Requisiti

- Una batteria al litio del tipo CR2450 è disponibile.

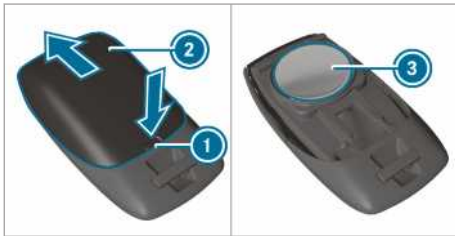

- ▶ Esercitare pressione nell'incavo ① con un oggetto appuntito.
- ▶ Spingere la copertura della batteria ② all'indietro nella direzione indicata dalla freccia.

- ▶ Inserire la batteria nuova ③ con la scritta rivolta verso l'alto.
- ▶ Spingere la copertura della batteria ② sul telecomando nella direzione opposta a quella indicata dalla freccia finché scatta in sede.

Regolazione del riscaldamento supplementare ad acqua calda con il computer di bordo**Requisiti**

- Il livello di rifornimento del serbatoio del carburante è oltre il livello di riserva.
- L'accensione è inserita.

Computer di bordo:

➔ **Stili e display** ➔ **Riscaldamento**

Impostazione dell'orario di accensione

- ▶ Selezionare **Stili e display**.
- ▶ Impostare l'orario di partenza desiderato.

Attivazione dell'orario di preselezione

- ▶ Selezionare **Vorwahlzeit**.
Il segno di spunta indica la funzione attivata.
- ⓘ L'attivazione dell'orario di preselezione è valida fino al successivo avviamento del motore.

Selezione dell'orario di preselezione

- ▶ Selezionare **Vorwahlzeit**.
- ▶ Selezionare l'orario di preselezione desiderato A, B o C.

Problemi con il riscaldamento supplementare ad acqua calda

Problema	Possibili cause/conseguenze e ▶ Consigli
FAIL (📶)	La trasmissione del segnale dal trasmettitore al veicolo presenta delle interferenze. ▶ Modificare la posizione rispetto al veicolo; se necessario, avvicinarsi al veicolo.
FAIL	Il livello di carica della batteria di avviamento è insufficiente. ▶ Ricaricare la batteria di avviamento. Il serbatoio del carburante non è riempito fino al livello di riserva. ▶ Fare rifornimento alla prima stazione di servizio.
FAIL (🔧)	Il riscaldamento autonomo è guasto. ▶ Far controllare il riscaldamento autonomo in un'officina qualificata.

Riscaldamento supplementare ad aria calda

Panoramica del timer

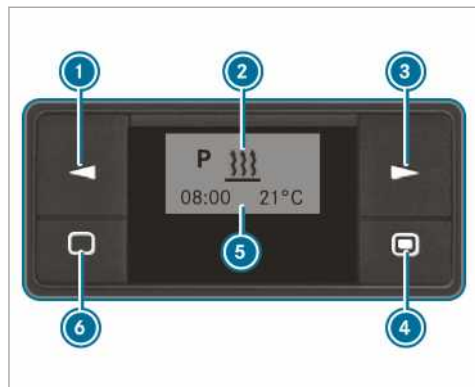

- ➊ Selezione di un'opzione/ modifica dei valori
- ➋ Barra dei menu
- ➌ Selezione di un'opzione
- ➍ Pressione breve: conferma della selezione o dell'impostazione/ pressione prolungata: attivazione/disattivazione della modalità di riscaldamento immediato
- ➎ Riga di stato
- ➏ Pressione breve: attivazione del timer/ abbandono o interruzione delle impostazioni in un menu/ pressione prolungata: interruzione di tutte le funzioni

Attivazione del timer

- ▶ Premere il tasto ➎.
- ➊ Dopo dieci secondi il timer commuta in posizione di riposo. Il display si spegne.

Impostazione del timer

Impostazione dell'orario

Nei seguenti casi è necessario reimpostare il giorno della settimana, l'orario e il valore standard relativo alla durata di funzionamento:

- per eseguire la prima messa in funzione
- dopo un'interruzione di tensione (adesempio se la batteria è stata scollegata)
- dopo un'anomalia di funzionamento.

- ▶ Premere il tasto ➊ o ➋ finché il simbolo nella barra del menu ➋ lampeggia.
- ▶ Premere il tasto ➍.
- ▶ Premere il tasto ➊ o ➋ finché il simbolo lampeggia.

- ▶ Premere il tasto ➍.
- ▶ Impostare l'ora con il tasto ➊ o ➋.
- ▶ Premere il tasto ➍.
- ▶ Impostare i minuti con il tasto ➊ o ➋.
- ▶ Premere il tasto ➍.

Impostazione del formato dell'ora

- ▶ Premere il tasto ➊ o ➋ finché il simbolo nella barra del menu ➋ lampeggia.
- ▶ Premere il tasto ➍.
- ▶ Premere il tasto ➊ o ➋ finché il simbolo del formato dell'ora lampeggia.
- ▶ Premere il tasto ➍.
- ▶ Con il tasto ➊ o ➋ selezionare il formato dell'ora desiderato.
- ▶ Premere il tasto ➍.

Impostazione del giorno della settimana

- ▶ Premere il tasto ➊ o ➋ finché il simbolo nella barra del menu ➋ lampeggia.
- ▶ Premere il tasto ➍.
- ▶ Premere il tasto ➊ o ➋ finché il simbolo del giorno della settimana lampeggia.
- ▶ Premere il tasto ➍.
- ▶ Con il tasto ➊ o ➋ selezionare il giorno della settimana desiderato.
- ▶ Premere il tasto ➍.

Attivazione e disattivazione della modalità di riscaldamento immediato

- ▶ **Attivazione:** premere il tasto ➍ finché il simbolo nella barra del menu ➋ lampeggia. Sul display viene visualizzata brevemente la dicitura **On** e successivamente la durata di funzionamento residua oppure il simbolo indicante il funzionamento continuo.
- ▶ **Disattivazione:** tenere premuto il tasto ➍ finché sul display viene visualizzata la dicitura **Off**.

Impostazione dell'orario di partenza

Con il timer è possibile impostare tre orari di partenza. Dopo aver eliminato le anomalie di funzionamento o se è stata scollegata la batteria, gli orari di partenza devono essere reimpostati.

- ▶ **Impostazione dell'orario di partenza:** premere il tasto ➊ o ➋ finché lampeggia la lettera **P** nella barra del menu ➋.

- ▶ Premere il tasto ④.
Nella colonna di programmazione ⑤ vengono visualizzati i numeri corrispondenti alla memoria di programmazione. Il segno di spunta indica la memoria di programmazione attivata.
- ▶ Con il tasto ① o ③ selezionare la memoria di programmazione desiderata.
- ▶ Premere il tasto ④.
- ▶ **Attivazione/disattivazione della memoria di programmazione:** con il tasto ① o ③ selezionare On o Off.
- ▶ Premere il tasto ④.
- ▶ **Modifica della memoria di programmazione:** con il tasto ① o ③ selezionare .
- ▶ Premere il tasto ④.
- ▶ Impostazione del giorno della settimana e dell'ora (→ pagina 114).

Regolazione della temperatura e della durata di funzionamento

- ▶ Premere il tasto ④.
- ▶ Impostare la temperatura con il tasto ① o ③.
- ▶ Premere il tasto ④.
- ▶ Impostare la durata di funzionamento con il tasto ① o ③ o selezionare il simbolo  relativo al funzionamento continuo.
- ▶ Premere il tasto ④.
- ▶ **i** La durata di funzionamento da impostare è costituita dalla regolazione standard per la modalità di riscaldamento immediato. È possibile regolare la durata di funzionamento su un valore compreso tra 10 e 120 minuti oppure impostare l'impianto sul funzionamento continuo.

Problemi con il riscaldamento supplementare ad aria calda

Problema	Possibili cause/conseguenze e ▶ Consigli
Il messaggio ERROR viene visualizzato nel settore di indicazione del timer.	<p>Si è verificata un'anomalia di funzionamento.</p> <ul style="list-style-type: none"> ▶ Far controllare il riscaldamento autonomo in un'officina qualificata.
Il messaggio INIT viene visualizzato nel settore di indicazione del timer.	<p>L'alimentazione della tensione è stata interrotta. Tutte le impostazioni memorizzate sono state cancellate.</p> <p>La procedura di riconoscimento automatico dell'hardware è attiva.</p> <ul style="list-style-type: none"> ▶ Quando il riconoscimento automatico dell'hardware viene ultimato, è possibile impostare il giorno della settimana, l'orario e la durata di funzionamento (→ pagina 114). ▶ Impostare l'orario di partenza (→ pagina 114).
Il riscaldamento autonomo si disattiva automaticamente e/o non può essere riattivato.	<p>La protezione contro la sottotensione integrata nella centralina di comando disattiva il riscaldamento autonomo poiché la tensione della rete di bordo è inferiore a 10 V.</p> <ul style="list-style-type: none"> ▶ Far controllare l'alternatore e la batteria. <p>Il fusibile si è bruciato.</p> <ul style="list-style-type: none"> ▶ Sostituire il fusibile (vedi il paragrafo "Assegnazione dei fusibili" delle Istruzioni d'uso supplementari). ▶ Far controllare la causa del guasto del fusibile in un'officina qualificata.
Il sistema di riscaldamento supplementare ad aria calda è surriscaldato.	<p>I condotti dell'aria sono ostruiti.</p> <ul style="list-style-type: none"> ▶ Accertarsi che il flusso di aria calda non sia bloccato. ▶ Far controllare il riscaldamento autonomo in un'officina qualificata.

Azionamento della ventilazione del vano di carico

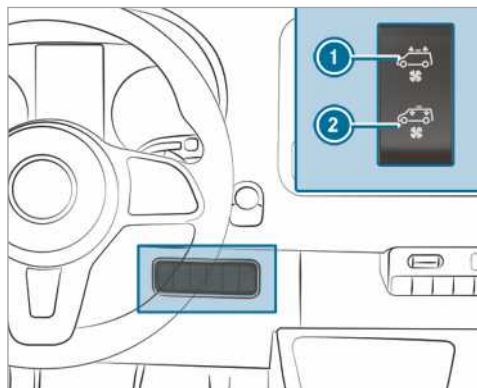

Se il veicolo è dotato di ventilatore sul tetto, è possibile ventilare e disaerare il vano di carico.

- ▶ Inserire l'accensione.
- ▶ **Attivazione e disaerazione:** premere la parte superiore dell'interruttore ①.
Il ventilatore sul tetto aspira l'aria presente nel vano di carico.
- ▶ **Attivazione e ventilazione :** premere la parte inferiore dell'interruttore ②.
Il ventilatore sul tetto convoglia aria esterna all'interno del vano di carico.
- ▶ **Disattivazione:** portare l'interruttore in posizione centrale.

Guida

Inserimento dell'alimentazione di tensione o dell'accensione mediante il tasto start/stop

⚠ AVVERTENZA Pericolo di incidente e di lesioni in presenza di bambini lasciati incustoditi all'interno del veicolo

I bambini lasciati incustoditi all'interno del veicolo potrebbero

- aprire le porte e mettere in pericolo altre persone o gli altri veicoli in circolazione
- scendere dal veicolo ed essere investiti
- azionare gli equipaggiamenti del veicolo o ad esempio rimanere incastrati

Inoltre i bambini potrebbero mettere in movimento il veicolo ad esempio:

- rilasciando il freno di stazionamento
- commutando il cambio automatico dalla posizione di parcheggio [P] o portando il cambio manuale in posizione di folle
- avviando il motore.

▶ Quando ci si allontana dal veicolo, portare sempre con sé la chiave e bloccare il veicolo.

▶ Non lasciare mai incustoditi i bambini e gli animali all'interno del veicolo.

▶ Conservare la chiave fuori dalla portata dei bambini.

⚠ AVVERTENZA Pericolo di avvelenamento provocato dai gas di scarico

I motori a combustione interna emettono gas di scarico nocivi quali ad esempio il monossido di carbonio. L'inalazione di tali gas di scarico provoca intossicazioni.

▶ Non avviare mai il motore in locali chiusi senza sufficiente aerazione.

⚠ AVVERTENZA Pericolo di incendio a causa di materiali infiammabili nell'impianto di scarico

I materiali infiammabili portati dagli influssi ambientali o dagli animali possono incendiarsi a contatto con componenti incandescenti del motore o dell'impianto di scarico.

▶ Controllare pertanto regolarmente che non siano presenti materiali infiamma-

bili nel vano motore o nell'impianto di scarico.

Requisiti

- La chiave si trova nel campo di rilevamento dell'antenna (→ pagina 43) e la batteria della chiave non è scarica.

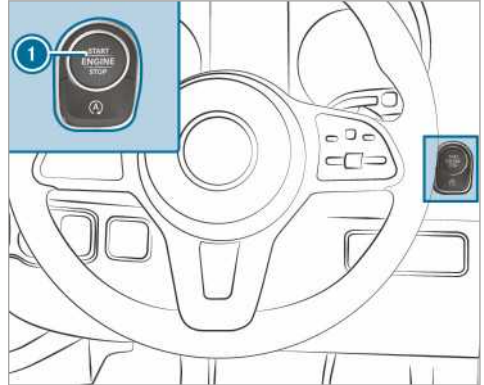

▶ **Inserimento dell'alimentazione di tensione:** premere una volta il tasto ①. Ora è possibile ad esempio azionare il tergicristallo.

Se le seguenti condizioni sono soddisfatte, l'alimentazione di tensione viene nuovamente disinserita:

- la porta lato guida è aperta
- viene premuto due volte il tasto ①.

▶ **Inserimento dell'accensione:** premere due volte il tasto ①. Nella strumentazione si accendono le spie di controllo.

Se una delle seguenti condizioni è soddisfatta, l'accensione viene nuovamente disinserita:

- il veicolo non viene avviato entro 15 minuti
- viene premuto una volta il tasto ①.

Avviamento

Avviamento del veicolo con il tasto start/stop

⚠ AVVERTENZA Pericolo di incidente e di lesioni in presenza di bambini lasciati incustoditi all'interno del veicolo

I bambini lasciati incustoditi all'interno del veicolo potrebbero

- aprire le porte e mettere in pericolo altre persone o gli altri veicoli in circolazione
- scendere dal veicolo ed essere investiti
- azionare gli equipaggiamenti del veicolo e ad esempio rimanere incastrati

Inoltre i bambini potrebbero mettere in movimento il veicolo ad esempio:

- rilasciando il freno di stazionamento
- commutando il cambio automatico dalla posizione di parcheggio **P** o portando il cambio manuale in posizione di folle
- avviando il motore.

- ▶ Quando ci si allontana dal veicolo, portare sempre con sé la chiave e bloccare il veicolo.
- ▶ Non lasciare mai incustoditi i bambini e gli animali all'interno del veicolo.
- ▶ Conservare la chiave fuori dalla portata dei bambini.

Requisiti

- La chiave si trova nel campo di rilevamento dell'antenna (→ pagina 43) e la batteria della chiave non è scarica.

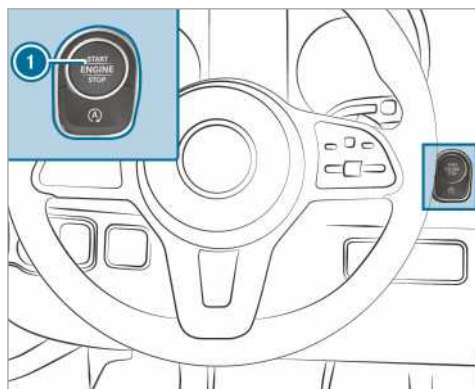

- ▶ **Veicoli con cambio manuale:** premere il pedale della frizione.
- ▶ **Veicoli con cambio automatico:** portare il cambio in posizione **P** o **N**.
- ▶ Premere il pedale del freno e premere una volta il tasto **1**.
- ▶ Se il veicolo non si avvia: disattivare le utenze non necessarie e premere una volta il tasto **1**.
- ▶ Se il veicolo continua a non avviarsi e sul display multifunzione viene visualizzato il messaggio **Riporre la chiave nel vano contrassegnato v. Istruzioni d'uso:** avviare il veicolo in modalità di emergenza.

Avviamento del veicolo in modalità di emergenza

⚠ AVVERTENZA Pericolo di incidente e di lesioni in presenza di bambini lasciati incustoditi all'interno del veicolo

I bambini lasciati incustoditi all'interno del veicolo potrebbero

- aprire le porte e mettere in pericolo altre persone o gli altri veicoli in circolazione
- scendere dal veicolo ed essere investiti
- azionare gli equipaggiamenti del veicolo e ad esempio rimanere incastrati

Inoltre i bambini potrebbero mettere in movimento il veicolo ad esempio:

- rilasciando il freno di stazionamento
- commutando il cambio automatico dalla posizione di parcheggio **P** o portando il cambio manuale in posizione di folle
- avviando il motore.

- ▶ Quando ci si allontana dal veicolo, portare sempre con sé la chiave e bloccare il veicolo.
- ▶ Non lasciare mai incustoditi i bambini e gli animali all'interno del veicolo.
- ▶ Conservare la chiave fuori dalla portata dei bambini.

Se il veicolo continua a non avviarsi e sul display multifunzione viene visualizzato il messaggio **Riporre la chiave nel vano contrassegnato v. Istruzioni d'uso**, è possibile avviare il veicolo in modalità di emergenza.

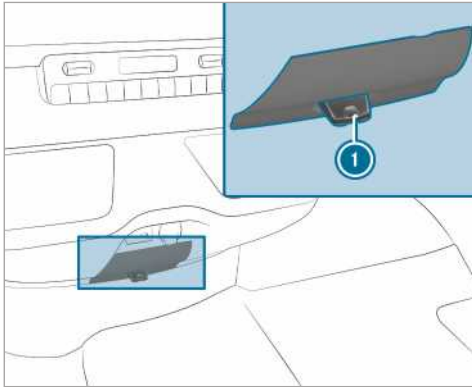

- ▶ Rimuovere la chiave ① dal mazzo di chiavi.
- ▶ Inserire la chiave ① nella sede. Il veicolo viene avviato dopo qualche istante.
- ▶ Lasciare la chiave inserita per l'intera durata della marcia.
- ▶ Se la chiave ① viene prelevata dalla sede, il motore continua a funzionare.
- ▶ Far controllare la chiave ① in un'officina qualificata.

Se il veicolo non si avvia:

- ▶ Lasciare la chiave inserita ① nella sede.
- ▶ **Veicoli con cambio manuale:** premere il pedale della frizione.
- ▶ **Veicoli con cambio automatico:** premere il pedale del freno.
- ▶ Avviare il veicolo con il tasto start/stop.
- ① È inoltre possibile inserire l'alimentazione di tensione o l'accensione mediante il tasto start/stop.

Avvertenze per il rodaggio

Durante i primi 1.500 km evitare di sollecitare il motore:

- Procedere alternando le fasce di velocità e i regimi del motore.
- Passare al rapporto superiore al più tardi quando la lancetta del contagiri si trova tra i $\frac{2}{3}$ e il settore rosso.
- Evitare elevate sollecitazioni, ad esempio la guida con l'acceleratore premuto a fondo.
- Non scalare manualmente le marce per frenare.

- Passare progressivamente a regimi del motore elevati e alla velocità di punta solo dopo 1.500 km.
- **Veicoli con cambio automatico:** non premere il pedale dell'acceleratore oltre il punto di resistenza (kick-down).

Ciò vale anche in caso di sostituzione del motore o di componenti della catena cinematica.

Attenersi anche alle seguenti avvertenze per il rodaggio:

- La sensoristica del sistema di controllo della dinamica di marcia ESP[®] si regola automaticamente dopo una certa percorrenza dalla consegna del veicolo o dopo una riparazione. La massima efficienza del sistema viene raggiunta solo al termine di tale procedura di inzializzazione.
- Le guarnizioni del freno, i dischi del freno e i pneumatici nuovi o sostituiti raggiungono l'effetto frenante e l'aderenza ottimali solo dopo alcune centinaia di chilometri. Compensare il ridotto effetto frenante con una maggiore pressione del pedale del freno.

Avvertenze sulla guida

Consigli per la guida

⚠ AVVERTENZA Pericolo di incidenti provocati da oggetti presenti nel vano piedi del conducente

Gli oggetti che si trovano nel vano piedi del conducente possono limitare la corsa del pedale o bloccare il pedale premuto.

Ciò compromette la sicurezza di esercizio e di circolazione del veicolo.

- ▶ Riporre in modo sicuro tutti gli oggetti che si trovano a bordo del veicolo affinché non possano raggiungere il vano piedi del conducente.
- ▶ In caso di utilizzo di tappetini e moquette, assicurarsi che siano fissati in modo da non scivolare e verificare la presenza di un adeguato spazio libero per l'azionamento dei pedali.
- ▶ Non sovrapporre più tappetini i strati di moquette.

⚠ AVVERTENZA Pericolo di incidenti provocato dall'uso di scarpe non adatte

L'azionamento dei pedali può essere compromesso dall'uso di scarpe non adatte, ad esempio:

- Scarpe provviste di zeppe
- Scarpe con tacchi alti
- Pantofole

▶ Al fine di poter azionare i pedali in modo sicuro, durante la marcia indossare sempre scarpe adatte.

⚠ AVVERTENZA Pericolo di incidente in caso di accensione disinserita a causa del bloccaggio del volante

Se l'accensione viene disinserita a veicolo fermo, nei veicoli con cambio manuale si attiva il bloccaggio del volante.

Non è più possibile sterzare il veicolo.

▶ Prima dell'avanzamento del veicolo inserire l'accensione per disattivare il bloccaggio del volante.

⚠ AVVERTENZA Pericolo di incidenti in caso di disinserimento dell'accensione durante la marcia

Se l'accensione viene disinserita durante la marcia, le funzioni rilevanti per la sicurezza possono essere disponibili limitatamente o non essere più disponibili. Ciò può riguardare ad esempio il servosterzo o la servoassistenza di frenata.

In tal caso per sterzare e frenare serve molta più forza.

▶ Durante la marcia non disinserire l'accensione.

⚠ AVVERTENZA Pericolo di avvelenamento provocato dai gas di scarico

I motori a combustione interna emettono gas di scarico nocivi quali ad esempio il monossido di carbonio. L'inalazione di tali gas di scarico provoca intossicazioni.

▶ Non avviare mai il motore in locali chiusi senza sufficiente aerazione.

⚠ AVVERTENZA Pericolo di sbandamento e di incidenti a causa del passaggio a una marcia inferiore su fondo stradale sdruciolevole

Se su fondo stradale sdruciolevole si passa a una marcia inferiore per aumentare la forza frenante del motore, le ruote motrici potrebbero perdere aderenza.

▶ Non passare a una marcia inferiore su fondo stradale sdruciolevole per aumentare la forza frenante del motore.

⚠ PERICOLO Pericolo di morte provocato dai gas di scarico nocivi

Se il tubo di scappamento è ostruito o se non è possibile ottenere un'aerazione adeguata, i gas di scarico nocivi, in particolare il monossido di carbonio, possono penetrare nel veicolo. Questo accade ad esempio quando il veicolo rimane incastrato nella neve.

▶ Se il motore o il riscaldamento automatico sono in funzione, tenere sgombro dalla neve il tubo di scappamento e la zona adiacente al veicolo.

▶ Per assicurare un adeguato approvvigionamento di aria esterna, abbassare un finestrino sul lato del veicolo non esposto al vento.

⚠ AVVERTENZA Pericolo di incidenti provocato dal surriscaldamento dell'impianto frenante

Se durante la marcia il piede viene appoggiato sul pedale del freno, l'impianto frenante può surriscaldarsi.

In questo modo lo spazio di frenata si allunga e possono verificarsi addirittura avarie nell'impianto frenante.

▶ Non utilizzare mai il pedale del freno come poggipiedi.

▶ Durante la marcia non esercitare mai pressione contemporaneamente sul pedale del freno e sul pedale dell'acceleratore.

Percorrendo lunghe discese a forte pendenza inserire per tempo una marcia inferiore. Attenersi a queste indicazioni in particolare a veicolo carico. In questo modo si utilizza l'effetto frenante del motore. Ciò consente di ridurre la solle-

citazione dell'impianto frenante, evitando che i freni si surriscaldino e si usurino eccessivamente.

I AVVERTENZA Usura delle guarnizioni dei freni provocata dalla pressione continua sul pedale del freno

- ▶ Durante la marcia non esercitare mai una pressione continua sul pedale del freno.
- ▶ Per utilizzare l'effetto frenante del motore, inserire per tempo una marcia più bassa.

I AVVERTENZA Danneggiamento della catena cinematica e del motore in fase di spunto

- ▶ Non far scaldare il motore a veicolo fermo. Eseguire subito la partenza.
- ▶ Evitare di azionare a fondo il pedale dell'acceleratore e regimi troppo elevati finché il motore ha raggiunto la temperatura di esercizio.
- ▶ Non far slittare le ruote.

I AVVERTENZA Danneggiamento del catalizzatore provocato dal carburante incombusto

- Il motore funziona in modo irregolare e si verificano anomalie in fase di accensione.
Il carburante incombusto può penetrare nel catalizzatore.
- ▶ Accelerare solo moderatamente.
 - ▶ Far eliminare subito la causa presso un'officina qualificata.

Percorsi brevi

Se il veicolo viene impiegato prevalentemente per brevi tragitti, il carburante può depositarsi nell'olio motore e causare un danno al motore.

Veicolo con indicazione di guasto (in caso di percorso breve)

In presenza di una delle seguenti indicazioni, appena possibile procedere a un regime di almeno 2000 giri/min finché la spia di controllo si spegne o il messaggio sul display scompare:

- La spia di controllo del filtro antiparticolato per motori diesel nel display sulla plancia si accende.

Attenersi alle avvertenze relative alla rigenerazione (→ pagina 129).

- Sul display multifunzione viene visualizzato il messaggio **Filtro dei gas di scarico Guidare a regime alto v. Istruzioni d'uso**

Nei veicoli con cambio automatico inserire una marcia inferiore (→ pagina 134).

Nei veicoli con ECO start/stop disattivare la funzione.

Il conseguente aumento della temperatura consente il processo di combustione del particolato del filtro antiparticolato per motori diesel.

Se la spia di controllo non si spegne o il messaggio sul display non scompare dopo circa 40 minuti, rivolgersi immediatamente a un'officina qualificata.

Veicolo senza indicazione di guasto (in caso di percorso breve)

In caso di prevalente impiego per brevi tragitti, ogni 500 km percorrere per 20 minuti un tratto in autostrada o su strada extraurbana. In questo modo si supporta la rigenerazione del filtro antiparticolato per motori diesel.

Limitazione della velocità

A AVVERTENZA Pericolo di incidenti a causa del superamento della capacità di carico dei pneumatici o dell'indice di velocità ammesso

Il superamento della capacità di carico dei pneumatici indicata o dell'indice di velocità ammesso può causare danni ai pneumatici e lo scoppio dei pneumatici.

- ▶ Utilizzare esclusivamente tipi e dimensioni dei pneumatici approvati per il tipo di veicolo acquistato.
- ▶ Attenersi alla capacità di carico dei pneumatici necessaria per il veicolo e all'indice di velocità.

Il guidatore è tenuto a informarsi riguardo alla velocità massima ammessa legata al tipo di pneumatici (pneumatici e pressione pneumatici). Osservare in particolare anche le disposizioni di legge vigenti nei singoli Paesi.

La velocità del veicolo può essere limitata in modo permanente.

La Mercedes-Benz consiglia di far eseguire la programmazione della limitazione di velocità presso un'officina qualificata.

Sui veicoli con limitatore di velocità, la velocità del veicolo può essere limitata in modo provviso-

rio e/o permanente tramite il computer di bordo (→ pagina 162).

Nelle manovre di sorpasso tenere presente che la potenza del motore viene ridotta automaticamente non appena viene raggiunta la limitazione di velocità programmata.

Nei tratti in discesa è possibile che la limitazione della velocità impostata venga superata. In tal caso può essere necessario regolare la velocità frenando.

I messaggi sul display segnalano al guidatore il raggiungimento della limitazione della velocità.

Viaggi all'estero

Servizio assistenza

Anche all'estero è disponibile una fitta rete di punti di assistenza Mercedes-Benz. Tenere presente che, nonostante ciò, le strutture di assistenza e i ricambi possono non essere immediatamente disponibili. L'elenco delle officine disponibili è reperibile presso un qualsiasi punto di assistenza Mercedes-Benz.

Carburante

In alcuni Paesi sono disponibili solo carburanti con un basso numero di ottani o con un tenore di zolfo più elevato.

Nel caso dei Paesi in cui il gasolio presenta un tenore di acqua elevato, la Mercedes-Benz raccomanda il montaggio di un filtro del carburante con separatore d'acqua.

Un carburante non idoneo può causare danni al motore. Informazioni sul carburante (→ pagina 273).

Trasporto del veicolo su rotaia

In alcuni Paesi, a causa delle diverse altezze delle gallerie e delle diverse normative di carico, il trasporto del veicolo per ferrovia può richiedere limitazioni o accorgimenti particolari.

Per ulteriori informazioni in merito rivolgersi a un punto di assistenza Mercedes-Benz.

Avvertenze sulla frenata

⚠ AVVERTENZA Pericolo di sbandamento e di incidenti a causa del passaggio a una marcia inferiore su fondo stradale sdruciolevole

Se su fondo stradale sdruciolevole si passa a una marcia inferiore per aumentare la forza frenante del motore, le ruote motrici potrebbero perdere aderenza.

▶ Non passare a una marcia inferiore su fondo stradale sdruciolevole per aumentare la forza frenante del motore.

⚠ AVVERTENZA Pericolo di incidenti provocato dal surriscaldamento dell'impianto frenante

Se durante la marcia il piede viene appoggiato sul pedale del freno, l'impianto frenante può surriscaldarsi.

Il surriscaldamento comporta un allungamento dello spazio di frenata o addirittura l'avarità dell'impianto frenante.

- ▶ Non utilizzare mai il pedale del freno come poggiapiedi.
- ▶ Durante la marcia non esercitare mai pressione contemporaneamente sul pedale del freno e sul pedale dell'acceleratore.

Discese

Percorrendo lunghe discese a forte pendenza è necessario

- con cambio automatico passare per tempo a una marcia inferiore nel settore di innesto **2** o **1**, in modo tale che il motore passi da una gamma di regime media a una gamma di regime superiore (→ pagina 134)
- con cambio manuale inserire per tempo una marcia più bassa, in modo tale che il motore passi da una gamma di regime media a una gamma di regime superiore.

i Se il TEMPOMAT o il limitatore di velocità sono attivati è necessario commutare per tempo anche il settore di innesto.

In tal modo si utilizza la forza frenante del motore e si riduce la necessità di frenare per tenere la velocità desiderata. Il freno di servizio viene quindi sottoposto a minori sollecitazioni e si evita il surriscaldamento dei freni e una loro più rapida usura.

Affaticamento elevato e ridotto

⚠ AVVERTENZA Pericolo di incidenti provocato dal surriscaldamento dell'impianto frenante

Se durante la marcia il piede viene appoggiato sul pedale del freno, l'impianto frenante può surriscaldarsi.

Il surriscaldamento comporta un allungamento dello spazio di frenata o addirittura l'avarità dell'impianto frenante.

- ▶ Non utilizzare mai il pedale del freno come poggiapiedi.
- ▶ Durante la marcia non esercitare mai pressione contemporaneamente sul pedale del freno e sul pedale dell'acceleratore.

Dopo aver sottoposto i freni a forti sollecitazioni non arrestare il veicolo immediatamente. Proseguire brevemente la marcia. Ciò consente ai freni di raffreddarsi più rapidamente grazie al vento di marcia.

Se il sistema frenante viene sollecitato solo moderatamente, testare l'efficacia del freno a intervalli regolari. A tal fine premere a fondo il pedale del freno a velocità elevata tenendo conto della circolazione stradale. In questo modo si ottiene una migliore presa del freno.

Fondo stradale bagnato

Viaggiando a lungo sotto la pioggia battente senza azionare i freni, alla prima frenata il freno può reagire in ritardo. Ciò può verificarsi anche dopo il lavaggio del veicolo o l'attraversamento di uno specchio d'acqua profondo. In tal caso è necessario esercitare una maggiore pressione sul pedale del freno. Tenere una maggiore distanza rispetto al veicolo che precede.

Dopo una marcia su fondo stradale bagnato e dopo il lavaggio del veicolo azionare con decisione i freni prestando attenzione a non compromettere la sicurezza della circolazione stradale. In questo modo i dischi del freno, riscaldandosi, si asciugano più rapidamente e ne viene impedita la corrosione.

Effetto frenante limitato sulle strade cosparse di sale:

- La formazione di uno strato di sale sui dischi e sulle guarnizioni dei freni può aumentare notevolmente lo spazio di frenata o causare una frenata da un solo lato.
- Tenere una distanza di sicurezza maggiore dal veicolo che precede.

Eliminazione dello strato di sale:

- Azionare i freni tenendo conto della circolazione stradale.
- A tragitto ultimato e a inizio della marcia azionare con cautela il pedale del freno.

Dischi del freno e guarnizioni del freno nuovi

Le guarnizioni del freno e dischi del freno nuovi raggiungono un'azione frenante ottimale solo dopo alcuni 100 km. Compensare il ridotto effetto frenante con una maggiore pressione del pedale del freno. Per motivi di sicurezza, la Mercedes-Benz raccomanda di far montare solo dischi del freno e guarnizioni del freno approvati dalla Casa.

Dischi del freno o guarnizioni del freno di tipo differente possono pregiudicare la sicurezza del veicolo.

Sostituire sempre i dischi del freno e le guarnizioni del freno per asse. In caso di sostituzione dei dischi del freno utilizzare sempre guarnizioni del freno nuove.

freno di stazionamento

▲ AVVERTENZA Pericolo di sbandamento e di incidenti con frenata con freno di stazionamento

Se si deve arrestare il veicolo con il freno di stazionamento, lo spazio di frenata è notevolmente più lungo e le ruote possono bloccarsi. Sussiste un maggiore pericolo di sbandamento e di incidenti.

- ▶ Frene il veicolo utilizzando il freno di stazionamento solo se il freno di servizio è guasto.
- ▶ In questo caso non azionare il freno di stazionamento esercitando troppa forza.
- ▶ Se le ruote si bloccano, rilasciare immediatamente il freno di stazionamento finché le ruote ricominciano a girare.

Quando si guida su strade bagnate o superfici coperte da sporco, il sale antighiaccio e/o lo sporco possono penetrare nel freno di stazionamento. Ciò può causare fenomeni di corrosione e una riduzione della forza frenante.

Per evitare queste conseguenze, ogni tanto marciare con il freno di stazionamento leggermente azionato. A tal fine guidare per un percorso di circa 100 m ad una velocità massima di 20 km/h.

Se si frena il veicolo mediante il freno di stazionamento, le luci di arresto non si accendono.

Guida su fondo stradale bagnato

Aquaplaning

▲ AVVERTENZA Pericolo di aquaplaning dovuto a un battistrada troppo consumato

A seconda dello strato d'acqua sulla carreggiata, anche nei casi in cui la profondità di scolpitura dello pneumatico è sufficiente e la velocità di marcia è bassa possono verificarsi fenomeni di aquaplaning.

► Evitare i solchi del fondo stradale e frenare con cautela.

In caso di intense precipitazioni o di condizioni in cui possa verificarsi l'aquaplaning raccomandiamo pertanto di proseguire la marcia attenendosi alle seguenti indicazioni:

- Ridurre la velocità.
- Evitare i solchi del fondo stradale.
- Frenare con cautela.

Attraversamento di tratti stradali allagati

Tenere presente che i veicoli che precedono o provenienti dalla direzione opposta generano delle onde. In questo modo, l'altezza massima ammessa dell'acqua può essere superata. Osservare assolutamente le presenti avvertenze. In caso contrario possono verificarsi danni al motore, all'impianto elettrico e al cambio.

Se è necessario attraversare tratti del piano stradale sui quali si è raccolta molta acqua, osservare quanto segue:

- Il livello dell'acqua in condizioni di quiete deve giungere al massimo al bordo inferiore del paraurti anteriore.
- Procedere a passo d'uomo; non guidare a velocità superiori.

Per i veicoli a trazione integrale attenersi anche alle avvertenze relative all'attraversamento di guadi su percorsi fuoristrada (→ pagina 125).

Guida nel periodo invernale

▲ AVVERTENZA Pericolo di sbandamento e di incidenti a causa del passaggio a una marcia inferiore su fondo stradale sdrucciolevole

Se su fondo stradale sdrucciolevole si passa a una marcia inferiore per aumentare la forza

frenante del motore, le ruote motrici potrebbero perdere aderenza.

► Non passare a una marcia inferiore su fondo stradale sdrucciolevole per aumentare la forza frenante del motore.

▲ PERICOLO Pericolo di morte provocato dai gas di scarico nocivi

Se il tubo di scappamento è ostruito o se non è possibile ottenere un'aerazione adeguata, i gas di scarico nocivi, in particolare il monossido di carbonio, possono penetrare nel veicolo. Questo accade ad esempio quando il veicolo rimane incastrato nella neve.

► Se il motore o il riscaldamento automatico sono in funzione, tenere sgombrato dalla neve il tubo di scappamento e la zona adiacente al veicolo.

► Per assicurare un adeguato approvvigionamento di aria esterna, abbassare un finestrino sul lato del veicolo non esposto al vento.

▲ AVVERTENZA Pericolo di sbandamento e di incidenti a causa del passaggio a una marcia inferiore su fondo stradale sdrucciolevole

Se su fondo stradale sdrucciolevole si passa a una marcia inferiore per aumentare la forza frenante del motore, le ruote motrici potrebbero perdere aderenza.

► Non passare a una marcia inferiore su fondo stradale sdrucciolevole per aumentare la forza frenante del motore.

I veicoli con cambio automatico non devono avanzare con il cambio in posizione di folle **N** per un periodo di tempo prolungato. Un rotolamento prolungato delle ruote, ad esempio in caso di traino, causa danni al cambio.

Se il veicolo rischia di sbandare o se, procedendo a bassa velocità, risulta difficile arrestarlo:

- Portare il cambio automatico in posizione di folle **N**.
- Portare il cambio manuale in posizione di folle o premere il pedale della frizione.
- Mantenere il controllo del veicolo intervenendo sul volante per correggerne la traiettoria.

Su fondo sdruciolevole guidare con particolare prudenza. Evitare di accelerare, sterzare o frenare bruscamente.

All'inizio della stagione invernale far predisporre per tempo il proprio veicolo per l'uso invernale in un'officina qualificata.

Attenersi alle avvertenze contenute al capitolo "Avvertenze sulle catene da neve" (→ pagina 236).

In caso di marcia in condizioni invernali controllare regolarmente il veicolo e rimuovere la neve e il ghiaccio. L'accumulo di neve e di ghiaccio in corrispondenza dei punti di aspirazione dell'aria, dei componenti mobili, degli assi e dei passaruota, in particolare se questi congelandosi formano dei blocchi compatti

- impedisce l'aspirazione dell'aria
- danneggia i componenti del veicolo
- provoca anomalie di funzionamento dovute a limitazioni della mobilità prevista a livello costruttivo (ad esempio riducendo l'angolo di sterzata realizzabile)

In caso di danni rivolgersi a un'officina qualificata.

Marcia fuoristrada

⚠ AVVERTENZA Pericolo di incidenti in caso di mancato rispetto della linea di massima pendenza su pendii

Percorrendo un pendio diagonalmente o sterzando su un pendio, il veicolo può scivolare lateralmente, ribaltarsi e cappottarsi.

- ▶ Percorrere sempre un pendio lungo la linea di massima pendenza (rettilinea in avanti o all'indietro) e non sterzare.

⚠ AVVERTENZA Pericolo di lesioni dovuto alle forze di accelerazione durante la marcia fuoristrada

A causa delle asperità del fondo stradale, sul corpo agiscono forze di accelerazione provenienti da tutte le direzioni.

Il guidatore, ad esempio, può essere scaraventato dal sedile.

- ▶ Anche durante la marcia fuoristrada allacciare sempre la cintura di sicurezza.

⚠ AVVERTENZA Pericolo di lesioni alle mani durante il superamento di ostacoli

Quando si percorrono ostacoli o solchi del fondo stradale il volante può girare all'indietro causando lesioni alle mani.

- ▶ Afferrare sempre saldamente il volante con entrambe le mani.
- ▶ Durante il superamento di ostacoli applicare maggiori forze sul volante per un breve intervallo di tempo.

⚠ AVVERTENZA Pericolo di incendio causato da materiali infiammabili a contatto con i componenti caldi dell'impianto di scarico

Il contatto di materiali infiammabili, ad esempio foglie, erba o rami, con i componenti caldi dell'impianto di scarico può causarne l'incendio.

- ▶ In caso di marcia su strade non asfaltate o fuoristrada, controllare regolarmente la parte inferiore del veicolo.
- ▶ In particolare, rimuovere parti di piante eventualmente incastrate o altri materiali infiammabili.
- ▶ In caso di danni rivolgersi immediatamente ad un'officina qualificata.

Durante la marcia su strade sconnesse o fuoristrada controllare regolarmente la parte inferiore del veicolo, i cerchi e i pneumatici. Rimuovere, in particolare, i corpi estranei incastrati, ad esempio pietre e rami.

Osservare le seguenti avvertenze relative a tali corpi estranei:

- possono danneggiare gli organi meccanici del telaio, il serbatoio del carburante o l'impianto frenante
- possono causare squilibri e quindi vibrazioni
- possono essere proiettati durante la marcia

In caso di danni rivolgersi a un'officina qualificata.

In presenza di forti pendenze, durante la marcia fuoristrada è necessario garantire un livello di riempimento sufficiente nel serbatoio dell'Ad-Blue®. Prima della marcia fuoristrada assicurare pertanto un livello di riempimento di almeno dieci litri.

Nella marcia fuoristrada o in cantiere è possibile che, ad esempio, sabbia, fango e acqua penetrino nei freni anche mescolati con olio. Ciò può ridurre l'effetto frenante o provocare l'avaria totale dei freni, anche per effetto della maggiore usura. Le caratteristiche di frenata si modificano a seconda del materiale penetrato nell'impianto. Dopo la marcia fuoristrada pulire i freni. Se successivamente vengono riscontrati una riduzione dell'effetto frenante o rumori di sfregamento, far controllare tempestivamente l'impianto frenante in un'officina qualificata. Adeguare il proprio stile di guida alle diverse caratteristiche di frenata.

La marcia fuoristrada o in cantieri aumenta la probabilità di danneggiamento del veicolo con il conseguente rischio di guasto di gruppi o sistemi. Adattare il proprio stile di guida alle condizioni di marcia fuoristrada. Guidare con prudenza. Far eliminare immediatamente le anomalie del veicolo in un'officina qualificata.

Durante la marcia su tratti fuoristrada impervi non portare il cambio in posizione di folle e non premere il pedale della frizione. Se si tenta di frenare il veicolo con il freno di servizio, si rischia di perdere il controllo. Se il veicolo non è in grado di superare una salita, tornare indietro in retromarcia.

Se il veicolo viene caricato per la marcia fuoristrada o in cantiere, mantenere il più basso possibile il baricentro del veicolo.

Controlli da eseguire prima della marcia fuoristrada

- Controllare la riserva di carburante e AdBlue® (→ pagina 182) e, se necessario, effettuare il rabbocco (→ pagina 142).
- **Motore:** controllare il livello dell'olio e, in caso di necessità, effettuare il rabbocco (→ pagina 200). Prima di affrontare salite o discese estreme, rabboccare l'olio fino al livello massimo.
- ① Percorrendo salite o discese estreme sul computer di bordo può essere visualizzato il simbolo corrispondente. L'eventuale rifornimento di olio motore fino al livello massimo prima dell'inizio della marcia non compromette la sicurezza di esercizio del motore.
- **Attrezzi di bordo:** controllare il regolare funzionamento del cric (→ pagina 256).
- Assicurarsi che a bordo si trovino la chiave della ruota (→ pagina 256), la base di legno del cric, una robusta fune di traino, una vanga ripiegabile e un cuneo di arresto.

- **Pneumatici e cerchi:** controllare la profondità di scolpitura dei pneumatici (→ pagina 235) e la pressione pneumatici (→ pagina 250).

Regole per la marcia fuoristrada

Attenersi sempre all'altezza libera dal suolo del veicolo ed evitare gli ostacoli, ad esempio solchi troppo profondi.

Gli ostacoli possono danneggiare il veicolo, ad esempio in corrispondenza dei seguenti componenti:

- gli organi meccanici del telaio
- la catena cinematica
- i serbatoi del carburante e di alimentazione

Durante la marcia fuoristrada procedere sempre a bassa velocità. Se è necessario superare degli ostacoli, farsi guidare dal passeggero anteriore.

① La Mercedes-Benz raccomanda di trasportare nel veicolo anche una pala e una fune da montagna con moschettone a maniglia.

- Verificare che tutti i bagagli e il carico siano sistemati in modo sicuro e siano fissati adeguatamente (→ pagina 76).
- Prima di iniziare una marcia su percorsi fuoristrada arrestare il veicolo e innestare una marcia bassa.
- **Veicoli con DSR:** durante la marcia in discesa attivare il DSR (→ pagina 138).
- **Veicoli a trazione integrale:** attivare la trazione integrale (→ pagina 137) e, se necessario, inserire il rapporto di trasmissione del cambio LOW RANGE (→ pagina 137).
- A seconda delle condizioni del fondo stradale, per effettuare la partenza disattivare temporaneamente l'ASR (→ pagina 137).
- Su percorsi fuoristrada viaggiare sempre con il motore acceso e la marcia innestata.
- Procedere lentamente e uniformemente. In molti casi è necessario avanzare a passo d'uomo.
- Evitare lo slittamento delle ruote motrici.
- Prestare sempre attenzione che le ruote siano a contatto con il terreno.
- Percorrere sempre con la massima attenzione tratti fuoristrada sconosciuti e in condizioni di scarsa visibilità. Per maggiore sicurezza, scendere dal veicolo e accertarsi visivamente delle difficoltà presenti nei singoli passaggi.

- Prestare attenzione a ostacoli come ad esempio massi, buche, ceppi e solchi.
- Evitare i bordi dove il terreno può cedere sotto il peso del veicolo.

Regole per l'attraversamento di guadi su percorsi fuoristrada (veicoli a trazione integrale)

- Attenersi alle avvertenze di sicurezza e alle avvertenze generali per la guida fuoristrada.
- Prima di effettuare il guado informarsi sulla profondità dell'acqua e sulle caratteristiche del guado. La profondità massima dell'acqua deve essere di 60 cm.
- Il sistema di climatizzazione è disattivato (→ pagina 105).
- Il riscaldamento autonomo è disattivato (→ pagina 111).
- Inserire la trazione integrale (→ pagina 136) e, nei veicoli dotati di rapporto di trasmissione del cambio LOW RANGE, inserire tale rapporto (→ pagina 137).
- Limitare il settore di innesto a **1 o 2**.
- Evitare regimi del motore elevati.
- Procedere lentamente e uniformemente a passo d'uomo.
- Evitare il formarsi di un'onda di prua durante l'attraversamento.
- Superato un guado effettuare ripetute frenate per asciugare i freni.

Dopo l'attraversamento di un guado con profondità dell'acqua superiore a 50 cm, controllare assolutamente tutti i liquidi del veicolo per verificare la presenza di eventuali segni di penetrazione d'acqua.

Controlli da eseguire dopo una marcia fuoristrada

Se si riscontrano danni al veicolo dopo la marcia fuoristrada, far controllare immediatamente il veicolo in un'officina qualificata.

Durante la marcia fuoristrada il veicolo viene sollecitato maggiormente rispetto alla normale guida su strada. Pertanto, dopo una marcia fuoristrada controllare il veicolo. Questo consentirà di rilevare per tempo eventuali danni e di ridurre il rischio di incidenti per gli occupanti del veicolo e per gli altri utenti della strada. Prima di viaggiare su strade pubbliche, pulire a fondo il veicolo.

Dopo aver percorso un tratto fuoristrada o in cantiere e prima di accedere a strade pubbliche atterrarsi ai seguenti punti:

- **Veicoli con DSR:** disattivare il DSR (→ pagina 138).
- **Veicoli a trazione integrale:** disinserire la trazione integrale (→ pagina 137).
- Attivare l'ASR (→ pagina 137).
- Pulire l'illuminazione esterna, in particolare i fari e i fanali di posizione posteriori, quindi esaminarla per individuare eventuali danni.
- Pulire la targa anteriore e la targa posteriore.
- Pulire cristalli, finestrini e retrovisori esterni.
- Pulire gradini e punti di accesso e maniglie di sostegno. In tal modo si aumenta la sicurezza di accesso al veicolo.
- Pulire con un getto d'acqua i cerchi e pneumatici, le sedi di montaggio delle ruote e il sottoscocca. In tal modo si aumenta l'aderenza al suolo, in particolare su fondo stradale bagnato.
- Controllare la presenza di corpi estranei incastrati nei cerchi, nei pneumatici e nelle sedi di montaggio delle ruote ed eventualmente rimuoverli. I corpi estranei incastrati possono danneggiare i cerchi e i pneumatici o essere proiettati durante la marcia.
- Verificare la presenza di rami o altre parti di piante incastrati nel sottoscocca ed eventualmente rimuoverli.
- Pulire i dischi dei freni, le guarnizioni dei freni e le articolazioni degli assi in particolare dopo aver guidato il veicolo sulla sabbia, nel fango, nella ghiaia, nell'acqua o in situazioni simili che comportano un notevole grado di imbrattamento.
- Controllare che pneumatici, cerchi, carrozzeria, freno, sterzo, organi meccanici del telaio, impianto di scarico e tutto il gruppo pianale non siano danneggiati.
- Controllare la sicurezza di esercizio del freno di servizio, ad esempio effettuando una prova dei freni.
- Se si riscontrano forti vibrazioni dopo una marcia fuoristrada, verificare nuovamente l'eventuale presenza di corpi estranei nelle ruote e nella catena cinematica. Rimuovere i corpi estranei in quanto possono causare squilibri e quindi vibrazioni. In presenza di danni alle ruote e alla catena cinematica recarsi immediatamente in un'officina qualificata.

Marcia in zone montuose

Veicoli con motore diesel: la sicurezza di funzionamento del motore diesel è garantita fino a un'altezza di 2.500 m sul livello del mare. È possibile superare tale altezza per un breve intervallo, ad esempio sui passi di montagna. Non viaggiare in modo continuo ad altitudini superiori a 2.500 m. In caso contrario il motore diesel può subire dei danni.

In montagna bisogna considerare che ad altitudini crescenti la potenza del motore diminuisce e di conseguenza diminuisce la capacità di spunto in salita. Durante la marcia a un'altitudine superiore a 2.500 m sul livello del mare, la funzione ECO start/stop non è più disponibile. Avvertenze relative all'utilizzo dei freni in discesa sono riportate al paragrafo Avvertenze relative ai freni (→ pagina 122).

Funzione ECO start/stop

Modo di funzionamento della funzione ECO start/stop

Se le seguenti condizioni sono soddisfatte, il motore si spegne automaticamente:

- **Veicoli con cambio manuale:** frenare il veicolo, a velocità ridotta portare il cambio in folle **[N]** e successivamente rilasciare il pedale della frizione.
- **Veicoli con cambio automatico:** mantenere il veicolo con il cambio in posizione **[D]** o **[N]**.
- Tutte le condizioni relative al veicolo per l'arresto automatico del motore sono soddisfatte.

Sul display multifunzione a veicolo fermo viene visualizzato il simbolo **[A]**. Se non tutte le condizioni relative al veicolo risultano soddisfatte, sul display multifunzione viene visualizzato il simbolo **[A]**.

Nei seguenti casi il motore viene riavviato automaticamente:

- **Veicoli con cambio manuale:** viene premuto il pedale della frizione.
- **Veicoli con cambio manuale:** viene inserita la retromarcia **[R]**.
- **Veicoli con cambio automatico:** con il cambio automatico in posizione **[D]** e la funzione HOLD non attivata viene rilasciato il pedale del freno.
- **Veicoli con cambio automatico:** viene disinserita la posizione del cambio **[P]**.

- **Veicoli con cambio automatico:** il cambio viene portato in posizione **[D]** o **[R]**.
- Viene premuto il pedale dell'acceleratore.
- È necessario un avviamento automatico del motore lato veicolo.

Se il motore è stato spento tramite la funzione ECO start/stop e ci si allontana dal veicolo, si attiva un segnale acustico di avvertimento. Sul display multifunzione viene visualizzato inoltre il messaggio **Il veicolo è operativo Prima di scendere disinserire l'accensione.** Se l'accensione non è stata disinserita, l'accensione viene disinserita automaticamente dopo un minuto.

Attivazione/disattivazione della funzione ECO start/stop

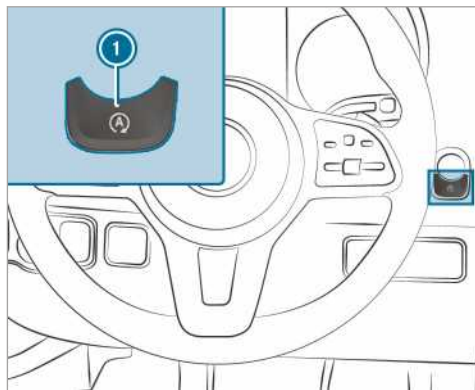

- ▶ Premere il tasto **1**. Durante la disattivazione o l'attivazione della funzione ECO start/stop viene visualizzata un'indicazione nella strumentazione.
- ⓘ Mentre la funzione ECO start/stop è disattivata, viene visualizzata un'indicazione nella strumentazione.

Funzionamento dell'indicatore ECO

L'indicatore ECO raccoglie i dati sullo stile di guida dall'inizio alla fine del ciclo di marcia e agevola ad adottare uno stile di guida in grado di ottimizzare i consumi.

Il consumo può essere ridotto:

- viaggiando in modo prudente
- tenendo conto delle indicazioni della marcia consigliata.



La scritta del segmento è illuminata con colore chiaro, la cornice esterna è illuminata e nel segmento la barra avanza nei seguenti casi:

- ① velocità uniforme
- ② decelerazione e avanzamento moderati
- ③ accelerazione moderata

La scritta del segmento è in colore grigio, la cornice esterna è scura e nel segmento la barra arretra nei seguenti casi:

- ① oscillazioni di velocità
- ② forti frenate
- ③ accelerazione sportiva

Lo stile di guida adottato è stato ottimale dal punto di vista dei consumi:

- Tutti e tre i segmenti sono avanzati in modo completo.
- La cornice di tutti e tre i segmenti si illumina.

Al centro del display ④ viene visualizzata l'autonomia supplementare ottenuta grazie al proprio stile di guida rispetto ad uno stile di guida molto sportivo. Tale autonomia non corrisponde ad un risparmio di carburante fisso.

Filtro antiparticolato per motori diesel

Avvertenze relative alla rigenerazione

⚠ AVVERTENZA Pericolo di avvelenamento provocato dai gas di scarico

I motori a combustione interna emettono gas di scarico nocivi quali ad esempio il monossido di carbonio. L'inalazione di tali gas di scarico provoca intossicazioni.

- ▶ Non avviare mai il motore in locali chiusi senza sufficiente aerazione.

⚠ AVVERTENZA Pericolo di incendio a causa di componenti incandescenti dell'impianto di scarico

Se materiali infiammabili, come ad esempio foglie, erba o rami, vengono a contatto con componenti incandescenti dell'impianto di scarico o con il flusso dei gas di scarico, questi materiali possono incendiarsi.

- ▶ Parcheggiare il veicolo in modo tale che materiali infiammabili non vengano a contatto con componenti caldi del veicolo.
- ▶ Non parcheggiare il veicolo su prati secchi o campi di grano mietuti.

Se il veicolo viene impiegato prevalentemente per brevi tragitti o se viene utilizzato da fermo con la presa di potenza, durante la pulizia automatica del filtro antiparticolato per motori diesel possono verificarsi delle anomalie. Di conseguenza il filtro antiparticolato per motori diesel può sovraccaricarsi e causare una perdita di potenza del motore.

- ① Se il veicolo dispone di un'indicazione di carico del filtro antiparticolato o di un'indicazione di rigenerazione, questa può essere visualizzata sul display multifunzione. All'occorrenza, tramite l'indicazione di rigenerazione è possibile richiamare una rigenerazione del filtro antiparticolato per motori diesel. (→ pagina 129)
- ① La rigenerazione periodica del filtro antiparticolato per motori diesel può impedire anomalie, una diluizione dell'olio motore e una perdita di potenza del motore.

⚠ AVVERTENZA Danni dovuti a gas di scarico caldi

Durante la rigenerazione dal tubo di scappamento fuoriescono gas di scarico incandescenti.

- ▶ Durante la rigenerazione osservare una distanza minima di 2 m da altri oggetti, ad esempio da veicoli parcheggiati.

Avvio e interruzione della rigenerazione

Requisiti

- Tutte le condizioni del sistema risultano soddisfatte.
- La condizione di carico del filtro antiparticolato per motori diesel è superiore al 50%.

- Il veicolo è in movimento.
- i** Se il veicolo dispone di un'indicazione di carico del filtro antiparticolato o di un'indicazione di rigenerazione, questa può essere visualizzata sul display multifunzione. All'occorrenza, tramite l'indicazione di rigenerazione è possibile richiamare una rigenerazione del filtro antiparticolato per motori diesel. (→ pagina 129)

Computer di bordo:

→ **Manutenzione** ► **Filtro antiparticolato**

! **AVVERTENZA** Danni dovuti a gas di scarico caldi

Durante la rigenerazione dal tubo di scappamento fuoriescono gas di scarico incandescenti.

► Durante la rigenerazione osservare una distanza minima di 2 m da altri oggetti, ad esempio da veicoli parcheggiati.

Se il veicolo viene utilizzato in condizioni di esercizio normali, non occorre richiamare la rigenerazione.

► **Richiamo della rigenerazione:** selezionare OK.

Viene visualizzato il messaggio **Rigenerazione manuale richiesta**.

A seconda dell'esercizio di marcia e delle condizioni ambientali, l'avvio della rigenerazione può richiedere fino a 20 minuti.

All'avvio della rigenerazione viene visualizzato il messaggio **Rigenerazione attiva**. La rigenerazione dura circa 15 minuti.

► Durante la rigenerazione procedere ad un regime di almeno 2.000 giri/min. Il conseguente aumento della temperatura consente il processo di combustione del particolato del filtro antiparticolato per motori diesel.

► **Interruzione della rigenerazione:** spegnere il motore.

La rigenerazione viene interrotta. Se la rigenerazione non viene completata, può essere riavviata dopo un avviamento del motore.

A seconda della condizione di carico del filtro antiparticolato per motori diesel, la rigenerazione si avvia automaticamente alla successiva marcia.

Interruttore principale batteria

Avvertenze sull'interruttore principale batteria

! **AVVERTENZA** Danno all'impianto elettrico

Se si rimuove o si scollega l'interruttore principale batteria l'impianto elettrico può danneggiarsi.

► Assicurarsi che l'accensione sia disinnescata e quindi attendere almeno 15 minuti prima di rimuovere o scollegare l'interruttore principale batteria. In caso contrario i componenti dell'impianto elettrico possono danneggiarsi.

Con l'interruttore principale batteria è possibile escludere dall'alimentazione tutte le utenze del veicolo. In questo modo si evita di scaricare accidentalmente la batteria per effetto del consumo di corrente di riposo.

Se il veicolo è dotato di una batteria supplementare nel vano motore o sotto il sedile lato passeggero anteriore, è necessario scollegare entrambe le batterie. Solo in questo modo l'alimentazione dell'impianto elettrico viene interrotta.

i Escludere quindi il veicolo dall'alimentazione mediante l'interruttore principale batteria solo se

- il veicolo rimane fermo a lungo
- ciò è assolutamente necessario.

Dopo aver attivato l'alimentazione di tensione occorre registrare nuovamente i finestrini laterali (→ pagina 57) e la porta scorrevole elettrica (→ pagina 52).

i Un'interruzione della tensione di alimentazione viene registrata nel tachigrafo digitale come evento nella memoria guasti. Attenersi alle Istruzioni d'uso separate del tachigrafo digitale.

Attivazione o disattivazione dell'alimentazione di tensione

Disattivazione dell'alimentazione di tensione

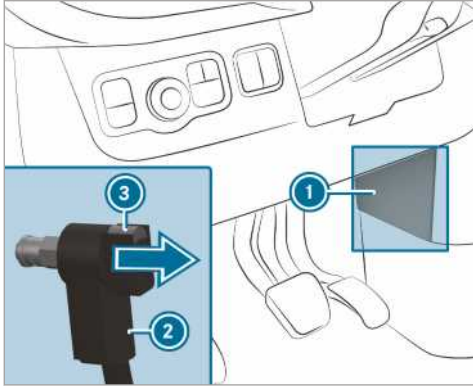

- ▶ Disattivare l'accensione e attendere almeno 15 minuti.
- ▶ Rimuovere la copertura ①.
- ▶ Tenere premuto il bottone ③.
- ▶ Scollegare il connettore maschio ② dal perno di massa.
- ▶ Spostare il connettore maschio ② nella direzione indicata dalla freccia in modo che non possa venire a contatto con il perno di massa. Tutte le utenze della batteria di avviamento sono scollegate dall'alimentazione di tensione.

Attivazione dell'alimentazione di tensione

- ▶ Applicare il connettore maschio ② sul perno di massa esercitando pressione finché non scatta in posizione e il connettore maschio ② non aderisce completamente al perno di massa. Tutte le utenze della batteria di avviamento sono nuovamente collegate all'alimentazione di tensione.
- ▶ Fissare la copertura ①.

Cambio manuale

Azionamento della leva del cambio manuale

! **AVVERTENZA** Danneggiamento del motore e del cambio dovuto all'inserimento di una marcia troppo bassa

- ▶ In caso di passaggio tra la marcia ⑤ e ⑥ premere la leva del cambio manuale verso destra.
- ▶ Alle alte velocità non passare a una marcia inferiore.

! **AVVERTENZA** Danneggiamento del cambio dovuto all'inserimento della retromarcia **R** durante la marcia

- ▶ Inserire la retromarcia **R** solo a veicolo fermo.

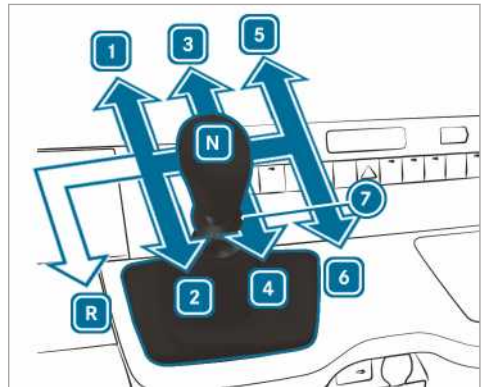

Veicoli con trazione posteriore

- R** Retromarcia
- 1** - **6** Marce in avanti
- 7** Anello di innesto retromarcia
- N** Folle

- ▶ Premere il pedale della frizione e portare la leva del cambio manuale nella posizione desiderata.

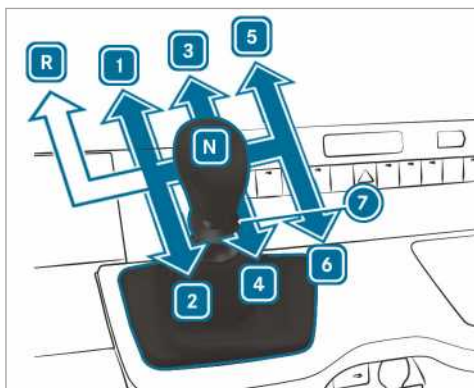

Veicoli con trazione anteriore

R

Retromarcia

1 - **6**

Marcie in avanti

7

Anello di innesto retromarcia

N

Folle

- Premere il pedale della frizione e portare la leva del cambio manuale nella posizione desiderata.

Indicazione della marcia consigliata

L'indicazione della marcia consigliata fornisce avvertimenti per adottare uno stile di guida improntato al risparmio di carburante.



Immagine a titolo esemplificativo

- Passare alla marcia suggerita quando sul display multifunzione viene visualizzata l'indicazione della marcia consigliata **1**.

- i** Se il veicolo è dotato della funzione ECO start/stop, viene visualizzata anche un'indicazione della marcia consigliata per l'innesto della posizione di folle **N**.

Cambio automatico

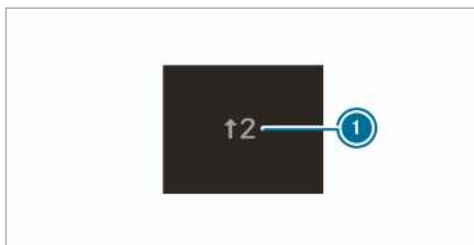
Leva del cambio DIRECT SELECT

Funzionamento della leva del cambio DIRECT SELECT

- ⚠** **AVVERTENZA** Pericolo di incidenti e di lesioni in presenza di bambini lasciati incustoditi all'interno del veicolo

I bambini lasciati incustoditi all'interno del veicolo potrebbero

- aprire le porte e mettere in pericolo altre persone o gli altri veicoli in circolazione
- scendere dal veicolo ed essere investiti
- azionare gli equipaggiamenti del veicolo e adesempio rimanere incastrati

Inoltre i bambini possono mettere in movimento il veicolo adesempio:

- rilasciando il freno di stazionamento
- disinserendo la posizione di parcheggio **P** del cambio automatico
- avviando il motore.

► Non lasciare mai incustoditi i bambini e gli animali all'interno del veicolo.

► Quando ci si allontana dal veicolo, portare sempre con sé la chiave e bloccare il veicolo.

► Conservare la chiave fuori dalla portata dei bambini.

- ⚠** **AVVERTENZA** Pericolo di incidenti a causa dell'inserimento improprio delle marce

Se il numero di giri del motore è superiore al regime del minimo e il cambio viene portato in posizione **D** o **R**, il veicolo può accelerare a scatti.

► Durante l'innesto della posizione del cambio **D** o **R** premere sempre a fondo il pedale del freno e non accelerare contemporaneamente.

Con la leva del cambio DIRECT SELECT è possibile cambiare la posizione del cambio. Sul display multifunzione viene visualizzata l'attuale posizione del cambio.

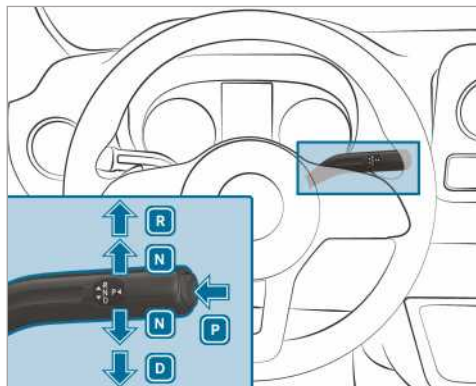

- P** Posizione di parcheggio
- R** Retromarcia
- N** Folle
- D** Posizione di marcia

Inserimento della retromarcia R

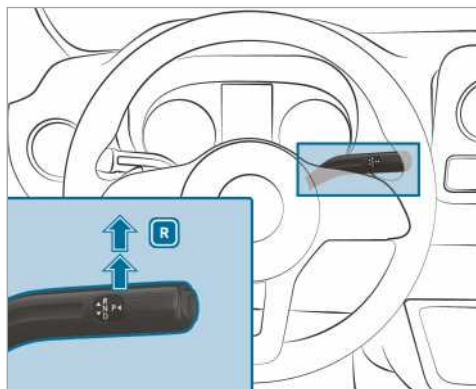

- ▶ Premere il pedale del freno e spingere verso l'alto la leva del cambio DIRECT SELECT oltre il primo punto di resistenza. Sul display multifunzione l'indicazione della posizione del cambio visualizza la lettera **R**.

Inserimento della posizione di folle N

⚠ AVVERTENZA Pericolo di incidenti e di lesioni in caso di posizione di folle inserita

Se il veicolo viene arrestato con la posizione di folle inserita **N** e non è stato azionato il freno di stazionamento, il veicolo può spostarsi accidentalmente.

Sussiste il pericolo di incidenti e di lesioni!

- ▶ Prima di arrestare il veicolo azionare il freno di stazionamento.

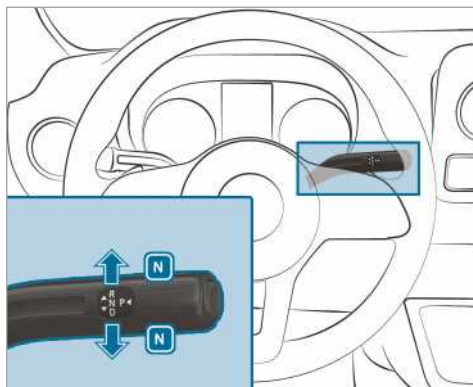

- ▶ Premere il pedale del freno e spingere la leva del cambio DIRECT SELECT verso l'alto o verso il basso fino al primo punto di resistenza. Sul display multifunzione l'indicazione della posizione del cambio visualizza la lettera **N**.

Rilasciando quindi il pedale del freno il veicolo può essere spostato liberamente, ad esempio per spingerlo o trainarlo.

Se il cambio automatico deve rimanere in posizione di folle N anche con l'accensione disinserita:

- ▶ Avviare il veicolo.
- ▶ Premere il pedale del freno e inserire la posizione di folle **N**.
- ▶ Rilasciare il pedale del freno.
- ▶ Disinserire l'accensione.

- i** Se il guidatore esce dal veicolo lasciando la chiave al suo interno, il cambio automatico rimane in posizione di folle **N**.

Inserimento della posizione di parcheggio P

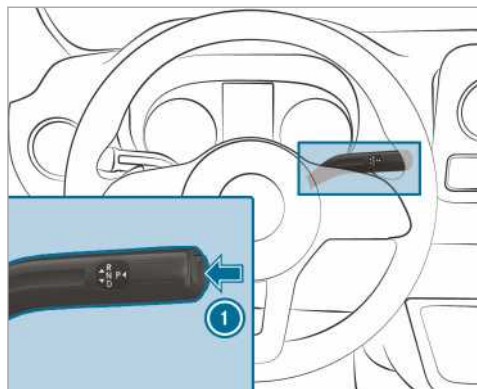

- ▶ Premere il tasto ①.
- Sul display multifunzione l'indicazione della posizione del cambio visualizza la lettera **P**.

Se una delle seguenti condizioni è soddisfatta, la posizione di parcheggio **P** viene inserita automaticamente:

- il motore viene spento con il cambio in posizione **D** o **R**
- a veicolo fermo o procedendo a velocità molto ridotta con il cambio in posizione **D** o **R** viene aperta la porta lato guida
- a veicolo fermo o procedendo a velocità molto ridotta viene aperta la fibbia della cintura di sicurezza
- a veicolo fermo o procedendo a velocità molto ridotta viene abbandonato il sedile.

Inserimento della posizione di marcia D

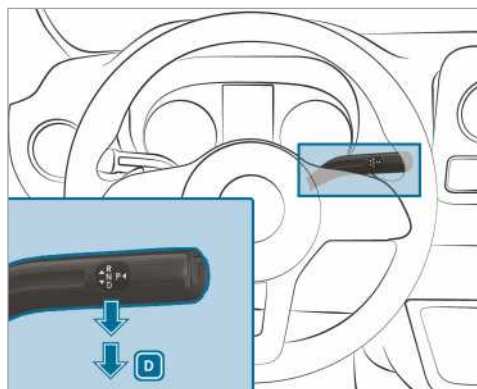

- ▶ Premere il pedale del freno e spingere verso il basso la leva del cambio DIRECT SELECT oltre il primo punto di resistenza.

Sul display multifunzione l'indicazione della posizione del cambio visualizza la lettera **D**.

Con il cambio automatico in posizione **D** le marce vengono inserite automaticamente. Questa operazione dipende dai seguenti fattori:

- posizione del pedale dell'acceleratore
- velocità di marcia

Limitazione del settore di innesto

Requisiti

- La posizione **D** del cambio è inserita (→ pagina 134).

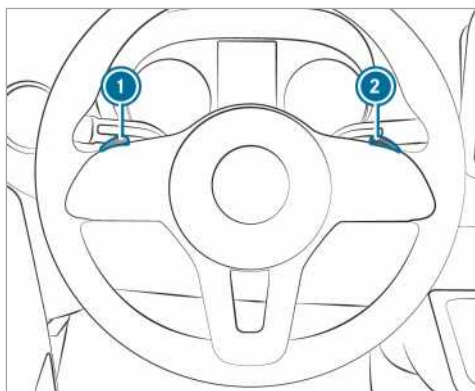

- ▶ **Limitazione del settore di innesto:** tirare brevemente il paddle del cambio al volante ①.

Il cambio automatico passa alla marcia immediatamente inferiore in funzione della marcia correntemente inserita. Contemporaneamente il settore di innesto viene limitato.

Sul display multifunzione viene visualizzato il settore di innesto impostato. Il cambio automatico inserisce le marce solo fino alla marcia visualizzata.

- ▶ Tenere tirato il paddle del cambio al volante ①.

Il cambio automatico passa al settore di innesto dal quale il veicolo può essere accelerato o decelerato in modo conveniente; contemporaneamente il cambio automatico scala una o più marce e limita il settore di innesto.

Sul display multifunzione viene visualizzato il settore di innesto impostato. Il cambio auto-

matico inserisce le marce solo fino alla marcia visualizzata.

- ❶ Se si tira il paddle del cambio al volante ❶ viaggiando a una velocità troppo elevata, il cambio automatico non esegue il passaggio alla marcia inferiore. Se il settore di innesto è limitato e viene raggiunto il regime massimo del motore previsto per il settore di innesto limitato, il cambio automatico non effettua il passaggio alla marcia superiore.

- ▶ **Estensione del settore di innesto:** tirare brevemente il paddle del cambio al volante ❷.

Il cambio automatico passa alla marcia immediatamente superiore in funzione della marcia correntemente inserita. Contemporaneamente il settore di innesto viene esteso.

Sul display multifunzione viene visualizzato il settore di innesto impostato. Il cambio automatico inserisce le marce solo fino alla marcia visualizzata.

- ▶ **Abilitazione del settore di innesto:** tenere tirato il paddle del cambio al volante ❷. Il cambio automatico passa a una marcia superiore in funzione della marcia correntemente inserita. Contemporaneamente la limitazione del settore di innesto viene disattivata e sul display multifunzione viene visualizzata la posizione del cambio **D**.

- ▶ **Abilitazione del settore di innesto:** tenere tirato il paddle del cambio al volante ❷.

oppure

- ▶ Inserire nuovamente la posizione **D** (→ pagina 134) del cambio. Il cambio automatico passa a una marcia superiore in funzione della marcia correntemente inserita. Contemporaneamente la limitazione del settore di innesto viene disattivata e sul display multifunzione viene visualizzata la posizione del cambio **D**.

Settore di innesto, situazioni di marcia

- 3 Sfruttare l'effetto frenante del motore.
- 2 Sfruttare l'effetto frenante del motore nelle discese e nella marcia lungo valichi di montagna, in montagna e in condizioni di esercizio gravose.
- 1 Sfruttare l'effetto frenante del motore nelle discese a forte pendenza e nelle lunghe discese dai valichi di montagna.

Utilizzo del kick-down

- ▶ **Accelerazione massima:** premere a fondo il pedale dell'acceleratore oltre il punto di resistenza.
- ▶ Una volta raggiunta la velocità desiderata, rilasciare leggermente il pedale dell'acceleratore.

Disinserimento manuale del bloccaggio in posizione di parcheggio (veicoli a trazione anteriore)

- ❶ **Veicoli con cambio automatico e trazione anteriore:** in caso di anomalie di funzionamento, il cambio automatico può risultare bloccato in posizione **P**. In tal caso è possibile disattivare manualmente il bloccaggio in posizione di parcheggio, ad esempio per trainare il veicolo (→ pagina 226).
- ❶ Il disinserimento manuale del bloccaggio in posizione di parcheggio è disponibile solo per i veicoli con cambio automatico a trazione anteriore.

Requisiti

- È necessario l'attrezzo di sbloccaggio compreso fra gli attrezzi di bordo (→ pagina 232).

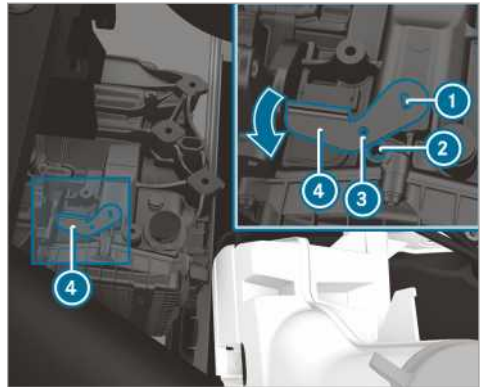

- ▶ Azionare il freno di stazionamento.
- ▶ Aprire il cofano motore (→ pagina 197).
- ▶ Applicare l'attrezzo di sbloccaggio ❷ sul cambio ❶ e ruotarlo nella direzione indicata dalla freccia.

▶ Inserire un attrezzo idoneo, ad esempio un cacciavite, attraverso il foro presente nell'attrezzo di sbloccaggio ③ e nel cambio ②. L'attrezzo di sbloccaggio ④ è assicurato in posizione. Il bloccaggio in posizione di parcheggio è disinserito.

Finché l'attrezzo di sbloccaggio ④ è applicato sul cambio, non è possibile portare il cambio in posizione **P**.

▶ Attenersi alle avvertenze sul traino (→ pagina 226).

ⓘ Quando l'attrezzo di sbloccaggio viene rimosso ④, il cambio si riporta automaticamente in posizione **P**.

Trazione integrale

Avvertenze sulla trazione integrale

La trazione integrale agisce in modo permanente su tutte e quattro le ruote e insieme all'ESP® consente di migliorare la trazione del veicolo.

La regolazione della trazione integrale viene effettuata tramite l'impianto frenante. In caso di impiego fuoristrada estremo l'impianto frenante può pertanto surriscaldarsi. In questo caso azionare l'acceleratore con maggiore moderazione oppure arrestare il veicolo per far raffreddare l'impianto frenante.

In caso di slittamento di una ruota motrice causato da un'insufficiente aderenza al fondo stradale:

- In fase di partenza utilizzare il sistema di regolazione della trazione integrato nell'ESP®. Premere il pedale dell'acceleratore solo quanto necessario.
- Durante la marcia rilasciare lentamente il piede dal pedale dell'acceleratore.

In presenza di condizioni stradali di tipo invernale utilizzare pneumatici invernali (pneumatici M+S) montando, se necessario, le catene da neve (→ pagina 236). Solo in questo modo si ottiene la massima efficienza della trazione integrale.

Nei tratti in discesa fuoristrada utilizzare il DSR (Downhill Speed Regulation) (→ pagina 138).

La trazione integrale non è in grado di ridurre il pericolo di incidenti dovuti a uno stile di guida non adeguato o distratto, né può superare i limiti imposti dalle leggi fisiche. La trazione integrale non è in grado di tener conto delle condizioni stradali e atmosferiche o della situazione del traffico. La trazione integrale è soltanto un disposi-

tivo ausiliario. La responsabilità per la distanza di sicurezza, la velocità, la tempestività della frenata e il mantenimento della corsia di marcia è sempre del guidatore.

! **AVVERTENZA** Pericolo di danneggiamento della catena cinematica e dell'impianto frenante

Azionando i veicoli a trazione integrale su un banco di prova a un asse la catena cinematica e l'impianto frenante possono subire dei danni.

- ▶ Effettuare un controllo di funzionamento e di potenza solo su un banco di prova a due assi.
- ▶ Prima di controllare il veicolo su un banco di prova informarsi presso un'officina qualificata.

! **AVVERTENZA** Pericolo di danneggiamento del ripartitore di coppia

Trainando il veicolo con un asse sollevato il ripartitore di coppia può subire dei danni. Tali danni non sono coperti dalla garanzia legale di Mercedes-Benz.

- ▶ Non trainare mai il veicolo con un asse sollevato.
- ▶ Trainare il veicolo solo con tutte le ruote a contatto con il terreno oppure completamente sollevate.
- ▶ Prestare attenzione alle indicazioni relative al traino del veicolo con contatto completo di tutte le ruote con il terreno.

Inserimento della trazione integrale

Condizioni di commutazione

La trazione integrale può essere inserita/disinserita solo nelle seguenti situazioni:

- se il motore è acceso
- se il veicolo viaggia a una velocità massima di circa 10 km/h
- se il veicolo non sta percorrendo una curva

Se non è possibile inserire la trazione integrale con il veicolo in movimento, eseguire le seguenti operazioni:

▶ **Veicoli con cambio manuale:** premere il pedale della frizione.

▶ **Veicoli con cambio automatico:** portare brevemente la leva del cambio automatico in posizione **N**.

① La trazione integrale non può essere inserita a veicolo fermo. Portare la leva del cambio automatico dalla posizione **N** in posizione **D** o **R**, quindi di nuovo nella posizione iniziale.

Inserimento/disinserimento della trazione integrale

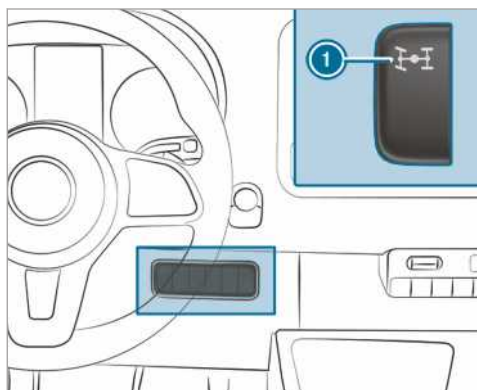

▶ **Inserimento/disinserimento:** premere la parte superiore dell'interruttore ①. Le spie di avvertimento e nel display sulla plancia si accendono. Durante la commutazione, l'ESP® e l'ASR sono disattivati. Una volta effettuata la commutazione, le spie di avvertimento e integrate nel display sulla plancia si spengono e l'ESP® e l'ASR vengono nuovamente attivati.

Se il rapporto di trasmissione del cambio LOW RANGE è attivato, non è possibile disinserire la trazione integrale.

Rapporto di trasmissione del cambio LOW RANGE

Il rapporto di trasmissione del cambio LOW RANGE supporta il guidatore durante la marcia su percorsi impegnativi. Quando viene innestato il LOW RANGE, l'erogazione della potenza del motore e la dinamica di innesto del cambio automatico vengono opportunamente adeguata. Rispetto alla posizione per la marcia su strada, il rapporto di trasmissione dal motore alle ruote si

riduce di circa il 40%. Pertanto la coppia motrice risulta più elevata.

Condizioni di commutazione

Il LOW RANGE può essere attivato/disattivato solo nelle seguenti situazioni:

- il motore è acceso
- il veicolo è fermo
- viene premuto il pedale del freno
- il cambio manuale si trova in posizione di folle
- la leva del cambio automatico si trova in posizione **P** o **N**
- la trazione integrale è inserita

Attivazione/disattivazione del LOW RANGE

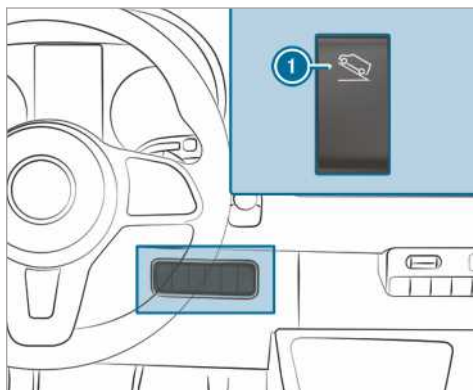

① Attivazione e disattivazione del LOW RANGE

▶ **Attivazione/disattivazione:** premere la parte superiore dell'interruttore ①.

La spia di controllo nel display sulla plancia lampeggia durante l'operazione di commutazione.

- Se l'operazione di commutazione è riuscita e il LOW RANGE è attivato, la spia di controllo si accende.
- Se l'operazione di commutazione è riuscita e il LOW RANGE è disattivato, la spia di controllo si spegne.

Durante il lampeggio della spia di controllo è possibile interrompere l'operazione di commutazione premendo nuovamente il tasto ①. Se l'operazione di commutazione non è riuscita, la spia di controllo lampeggia brevemente 3 volte. In questo caso una delle condizioni di commutazione non risulta soddisfatta.

DSR (Downhill Speed Regulation)

Avvertenze relative al DSR

Il DSR non è in grado di ridurre i pericoli di incidenti dovuti a uno stile di guida non adeguato o distratto né può superare i limiti imposti dalle forze fisiche. Il DSR non è in grado di prendere in considerazione le condizioni del fondo stradale, atmosferiche e del traffico. Il DSR è soltanto un dispositivo ausiliario. La responsabilità per la distanza di sicurezza, la velocità e la tempestività della frenata è sempre del guidatore.

Il DSR supporta il guidatore durante la marcia in discesa in tutte le posizioni del cambio, ad esempio nei tratti fuoristrada o all'interno di cantieri. Tramite interventi frenanti mirati il DSR mantiene la velocità preimpostata nei tratti in discesa. Il mantenimento della velocità dipende dalla natura del fondo stradale e dalla pendenza e non è pertanto garantito in tutte le situazioni. Impostare una velocità adeguata alle condizioni ambientali in caso di necessità intervenire direttamente frenando il veicolo.

La velocità può essere impostata tra 4 km/h e 18 km/h con il pedale del freno e dell'acceleratore o mediante gli interruttori basculanti sul volante.

- Se il veicolo è fermo o la velocità attuale è inferiore a 4 km/h, viene impostata una velocità di 4 km/h.
- Se si procede su tratti fuoristrada a una velocità superiore a 18 km/h, il DSR commuta sulla modalità Standby. Il DSR rimane attivato ma non frena automaticamente.
- Se si procede in discesa a una velocità inferiore a 18 km/h, il DSR commuta nuovamente sulla velocità preimpostata.
- Se si procede a una velocità superiore a 45 km/h, il DSR si disattiva automaticamente.

Attivazione/disattivazione del DSR

Attivazione del DSR

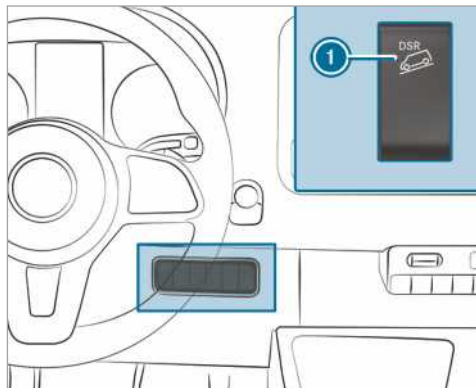

Il DSR può essere attivato a veicolo fermo o durante la marcia.

- ▶ Frenare o accelerare il veicolo fino a raggiungere la velocità desiderata compresa tra 4 km/h e 18 km/h.
- ▶ Premere la parte superiore dell'interruttore ①.
- ▶ Rilasciare il pedale del freno o dell'acceleratore.
La velocità attuale è memorizzata. A veicolo fermo viene memorizzata una velocità di 4 km/h. Il DSR mantiene in discesa la velocità memorizzata e frena automaticamente.

Impostazione della velocità

Durante la partenza, l'accelerazione o la frenata con il DSR attivato, dopo il rilascio del pedale dell'acceleratore o del freno la velocità attuale viene memorizzata. Ciò avviene solo se si procede a una velocità massima di 18 km/h.

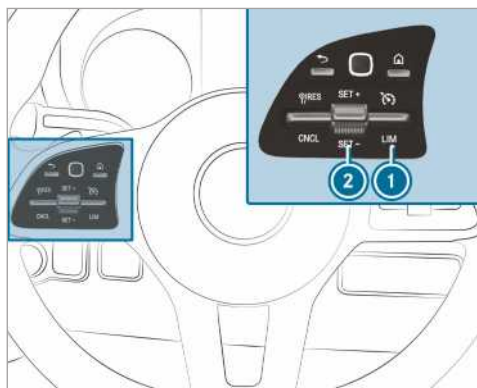

- ▶ Tenere premuto l'interruttore basculante ② verso l'alto/il basso.

La velocità memorizzata viene aumentata o ridotta con passi di 1 km/h,

Disattivazione del DSR

- ▶ Premere la parte superiore dell'interruttore ①.

oppure

- ▶ Accelerare e procedere a una velocità superiore a 45 km/h.

Nelle seguenti situazioni il DSR si disattiva automaticamente:

- Il veicolo procede a una velocità superiore a 45 km/h.
- L'ESP® o l'ABS presentano delle anomalie.

Sistema elettronico di regolazione del livello

Funzione del sistema elettronico di regolazione del livello

- ⚠ **AVVERTENZA** Pericolo di rimanere incastrati durante l'abbassamento del veicolo

Durante l'abbassamento del veicolo parti del corpo potrebbero rimanere incastrate tra la carrozzeria e i pneumatici o sotto il veicolo.

- ▶ Abbassando il veicolo assicurarsi che nessuno si trovi nelle immediate vicinanze dei passaruota o sotto il veicolo.

- ⚠ **AVVERTENZA** Pericolo di lesioni per il rovesciamento del cric

Quando si arresta un veicolo con sospensioni pneumatiche è possibile che le sospensioni

rimangano attive fino a un'ora, anche se l'accensione è disinserita. Se poi si solleva il veicolo con il cric, le sospensioni pneumatiche cercano di compensare il livello del veicolo.

Ciò può provocare il rovesciamento del cric.

- ▶ Prima di sollevare il veicolo, premere il tasto Service sul telecomando sospensione pneumatica. Questo impedisce la regolazione automatica del livello del veicolo e il sollevamento o l'abbassamento manuale.

- ⚠ **AVVERTENZA** Pericolo di incidenti a causa del telaio abbassato o sollevato

Se si viaggia con il telaio abbassato o sollevato, il comportamento in frenata e le caratteristiche di marcia del veicolo possono essere fortemente pregiudicate. Inoltre con il telaio sollevato è possibile superare l'altezza massima ammessa del veicolo.

- ▶ Regolare il livello di marcia prima di mettersi in movimento.

- ⚠ **AVVERTENZA** Pericolo di incidenti in caso di anomalia di funzionamento dell'ENR

La presenza di anomalie nell'ENR può determinare un livello del veicolo troppo elevato, troppo basso o asimmetrico.

Il comportamento di marcia e di sterzata del veicolo possono subire sensibili variazioni.

- ▶ Circolare con prudenza e adattare lo stile di guida al comportamento di marcia modificato.
- ▶ Arrestare il veicolo tenendo conto delle condizioni del traffico.
- ▶ Contattare un'officina qualificata.

- ⓘ **AVVERTENZA** Pericolo di danneggiamento dell'autotelaio a causa del livello veicolo abbassato

Il livello del veicolo può risultare abbassato qualora l'ENR presenti anomalie di funzionamento o effettui automaticamente regolazioni durante la marcia.

- ▶ Prestare attenzione alle condizioni del fondo stradale e assicurarsi che l'altezza libera dal suolo sia sufficiente.
- ▶ Guidare con cautela.

Il livello del veicolo dipende dalle condizioni di carico e dalla sua ripartizione. Se il veicolo è dotato di asse posteriore con sospensioni pneumatiche, l'ENR provvede automaticamente a mantenere il corretto livello dell'asse posteriore. Indipendentemente dalle condizioni di carico, pertanto, il veicolo mantiene sempre il livello di marcia e la dinamica di marcia non viene influenzata. La differenza di livello tra i due lati del veicolo può raggiungere 1 cm.

L'ENR funziona indipendentemente dal motore ed è operativo solo ad accensione inserita. Quando il compressore dell'ENR è in funzione è possibile percepirne il tipico rumore.

- ① Il funzionamento continuo del compressore o la sua ripetuta attivazione nell'arco di un minuto indicano che l'ENR è guasto.

In base all'equipaggiamento del veicolo l'ENR commuta tra funzionamento manuale e regolazione automatica in funzione della velocità oppure della posizione del freno di stazionamento.

Se l'ENR interviene in funzione della velocità, a veicolo fermo il funzionamento manuale è attivato automaticamente. Il livello del veicolo può essere aumentato o ridotto mediante l'apposito comando. Se successivamente si viaggia a una velocità superiore a 10 km/h, il funzionamento manuale è disattivato automaticamente e il sistema di regolazione automatica imposta l'assetto del telaio sul livello di marcia.

Se l'ENR interviene in funzione della posizione del freno di stazionamento, il funzionamento manuale è attivato automaticamente con l'azionamento del freno di stazionamento. Il livello del veicolo può essere aumentato o ridotto per eseguire manovre o operazioni di carico e di scarico. Se il freno di stazionamento viene rilasciato, l'azionamento manuale viene disattivato automaticamente e il sistema di regolazione automatica imposta l'assetto del telaio sul livello di marcia.

L'ENR può essere disattivato per eseguire interventi sul veicolo o per effettuare la sostituzione di una ruota (→ pagina 140).

Se l'ENR presenta anomalie di funzionamento oppure il livello del veicolo è troppo alto o troppo basso, viene emesso un segnale acustico.

Il comportamento di marcia e di sterzata del veicolo si modificano quindi sensibilmente. L'ENR imposta al più presto il livello normale del veicolo. Proseguire con cautela fino allo spegnimento del segnale acustico. Solo a quel punto il veicolo si troverà al livello normale.

A seconda dell'opzione selezionata la regolazione automatica e l'ENR si riattivano automaticamente per ripristinare il livello di marcia:

- con il rilascio del freno di stazionamento
- a partire da una velocità di 10 km/h

Se sussiste il rischio di surriscaldamento del compressore dell'ENR, ad esempio a causa del ripetuto sollevamento o abbassamento del livello in un breve intervallo di tempo, l'ENR viene disattivato (protezione contro l'uso improprio). Dopo circa un minuto il sistema viene riattivato e il livello del veicolo può essere nuovamente sollevato o abbassato.

Sollevamento e abbassamento del livello del veicolo

Con il telecomando

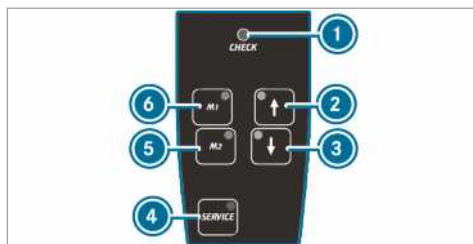

In fase di attivazione e durante il funzionamento l'ENR esegue regolarmente l'autodiagnosi. La spia di controllo ① sul telecomando si accende per circa un secondo se si inserisce l'accensione o si attiva l'ENR con il tasto ④.

La spia di controllo presenta un'anomalia se si verifica quanto segue: ①

- La spia di controllo non si accende inserendo l'accensione o attivando l'ENR.
oppure
- La spia di controllo non si spegne un secondo dopo.
oppure
- La spia di controllo si accende di nuovo oppure lampeggia.

Inoltre viene emesso dal telecomando un segnale acustico di avvertimento per circa 30 secondi. L'anomalia individuata può essere visualizzata con l'ausilio delle spie di controllo (segnalazione dei codici di guasto).

- ▶ Arrestare il veicolo e lasciare l'accensione inserita.
- ▶ **Sollevamento e abbassamento del livello del veicolo:** tenere premuto il tasto ② o ③ fino al raggiungimento del livello del veicolo desiderato.
La spia di controllo nel tasto ② o ③ lampeggia per tutto il tempo in cui viene modificato il livello del veicolo. Al termine della regolazione del livello del veicolo la spia di controllo nel tasto ② o ③ è accesa.
- ▶ **Abbassamento automatico:** premere brevemente il tasto ③.
L'ENR abbassa automaticamente il veicolo fino al livello minimo.
La spia di controllo nel tasto ③ lampeggia per tutto il tempo in cui viene modificato il livello del veicolo. Al termine della regolazione del livello del veicolo la spia di controllo nel tasto ③ è accesa.
- ▶ Per arrestare il movimento premere brevemente il tasto ②.
- ▶ **Sollevamento o abbassamento al livello di marcia:** premere brevemente il tasto ② o ③.
L'ENR solleva o abbassa il veicolo automaticamente portandolo al livello di marcia.
La spia di controllo nel tasto ② o ③ lampeggia per tutto il tempo in cui viene modificato il livello del veicolo. Al termine della regolazione del livello del veicolo la spia di controllo nel tasto ② o ③ è accesa.
- ▶ Per arrestare il movimento premere brevemente l'altro tasto.
- ▶ **Memorizzazione del livello del veicolo impostato:** impostare il livello del veicolo desiderato.
- ▶ Tenere premuto il tasto ⑤ o ⑥ finché viene emesso un segnale acustico.
Il livello del veicolo impostato è memorizzato sul corrispondente tasto ⑤ o ⑥.
- ▶ **Richiamo del livello del veicolo memorizzato:** premere brevemente il tasto ⑤ o ⑥.
L'ENR solleva o abbassa il veicolo automaticamente portandolo al livello memorizzato.
La spia di controllo nel tasto ⑤ o ⑥ lampeggia per tutto il tempo in cui viene modificato il livello del veicolo. Al termine della regolazione del livello del veicolo la spia di controllo nel tasto ⑤ o ⑥ è accesa.

- ▶ Per arrestare il movimento premere brevemente il tasto ② o ③.
- ▶ **Attivazione della regolazione automatica:** procedere a una velocità superiore a 10 km/h oppure rilasciare il freno di stazionamento.
L'ENR regola automaticamente il livello del veicolo.
- ▶ Per arrestare il movimento premere brevemente il tasto ② o ③.

Disattivazione e attivazione dell'ENR

- ▶ **Disattivazione dell'ENR:** premere il tasto ④.
La spia di controllo integrata nel tasto ④ si accende.
- ▶ **Riattivazione dell'ENR:** premere nuovamente il tasto ④.
La spia di controllo integrata nel tasto ④ si spegne.

Con il tasto nel quadro strumenti

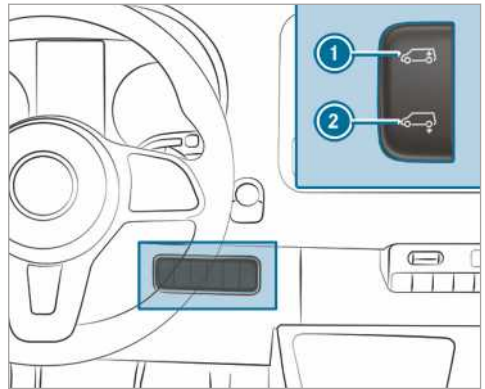

- ▶ Arrestare il veicolo e lasciare l'accensione inserita.
- ▶ **Abbassamento automatico:** premere brevemente la parte inferiore dell'interruttore ②.
L'ENR abbassa automaticamente il veicolo.
- ▶ Per arrestare il movimento premere brevemente la parte superiore dell'interruttore ①.
- ▶ **Sollevamento al livello di marcia:** premere brevemente la parte superiore dell'interruttore ①.
L'ENR solleva il veicolo automaticamente portandolo al livello di marcia.
- ▶ Per arrestare il movimento premere brevemente la parte inferiore dell'interruttore ②.

- ▶ **Attivazione della regolazione automatica:** procedere a una velocità superiore a 10 km/h oppure rilasciare il freno di stazionamento. L'ENR regola automaticamente il livello del veicolo.

Riempimento del sistema in caso di emergenza

Solo per veicoli dotati di valvole per il riempimento di emergenza dell'ENR. In presenza di anomalie dell'ENR e con veicolo inclinato è possibile sollevare o abbassare il veicolo tramite le valvole di emergenza (valvole di gonfiaggio dei pneumatici) utilizzando una fonte di aria compressa. In questo modo è possibile proseguire la marcia con cautela con l'ENR disattivata fino alla più vicina officina qualificata e far eliminare l'anomalia.

! AVVERTENZA Danneggiamento a causa di eccessiva pressione!

Un'eccessiva pressione nei soffietti delle sospensioni può danneggiare il sistema di alimentazione dell'aria o i soffietti.

- ▶ Non superare la pressione di esercizio massima ammessa di 600 kPa (6 bar, 87 psi).

- ▶ Azionare il freno di stazionamento.
- ▶ **Veicoli con cambio automatico:** portare il cambio in posizione **P**.
- ▶ Disattivare l'ENR (→ pagina 140).
- ▶ Arrestare il motore e aprire il cofano motore (→ pagina 197).
- ▶ Girare il cappuccio coprivalvola della valvola corrispondente.
- ▶ Collegare la fonte di aria compressa.
- ▶ Sollevare o abbassare il livello del veicolo alimentando o scaricando l'aria compressa finché viene raggiunto il livello di marcia e il veicolo è in posizione orizzontale. Durante questa operazione non superare la pressione di esercizio massima di 600 kPa (6 bar, 87 psi).
- ▶ Scollegare la fonte di aria compressa.
- ▶ Avviare a fondo i cappucci coprivalvola sulle valvole.
- ▶ Chiudere il cofano motore (→ pagina 197).
- ▶ Proseguire la marcia con cautela fino alla più vicina officina qualificata.

Problemi con il sistema elettronico di regolazione del livello

Problema	Possibili cause/conseguenze e ▶ Consigli
Non è possibile sollevare o abbassare il livello del veicolo da fermo.	<p>Il compressore rischia di surriscaldarsi. Dopo il ripetuto sollevamento e abbassamento del veicolo la protezione contro l'uso improprio disattiva l'ENR.</p> <ul style="list-style-type: none"> ▶ Attendere circa un minuto e quindi riprovare a regolare manualmente il livello del veicolo. <p>L'ENR è disattivato a causa di una sottotensione. La causa può risiedere nella mancata ricarica della batteria.</p> <p>La tenuta di strada e il comfort di marcia possono peggiorare.</p> <ul style="list-style-type: none"> ▶ Avviare il motore. ▶ Contattare al più presto un'officina qualificata.

Rifornimento di carburante

Rifornimento del veicolo

▲ AVVERTENZA Pericolo di incendio e di esplosione dovuto al carburante

I carburanti sono facilmente infiammabili.

- ▶ Evitare assolutamente il fumo, fiamme libere, luce non protetta e la formazione di scintille.
- ▶ Prima e durante il rifornimento disinserire l'accensione e, se presente, disattivare il riscaldamento autonomo.

⚠ AVVERTENZA Pericolo di lesioni provocate dai carburanti

I carburanti sono nocivi e pericolosi per la salute.

- ▶ Evitare assolutamente il contatto del carburante con la pelle, gli occhi o gli indumenti e l'ingestione.
- ▶ Non inalare i vapori del carburante.
- ▶ Tenere i bambini alla larga dai carburanti.
- ▶ Mantenere le porte chiuse e i finestrini sollevati durante l'operazione di rifornimento.

In caso di contatto con il carburante attenersi ai seguenti punti:

- ▶ Rimuovere immediatamente il carburante sciacquando la pelle con acqua e sapone.
- ▶ In caso di contatto del carburante con gli occhi, sciacquarli immediatamente con abbondante acqua pulita. Consultare immediatamente un medico.
- ▶ In caso di ingestione del carburante, consultare immediatamente un medico. Non indurre il vomito.
- ▶ Sostituire immediatamente gli indumenti venuti a contatto con il carburante.

⚠ AVVERTENZA Pericolo di incendi e di esplosione dovuto a cariche elettrostatiche

Le cariche elettrostatiche possono causare la formazione di scintille e accendere i vapori di carburante.

- ▶ Prima di aprire il tappo del serbatoio del carburante o di afferrare la pistola dell'erogatore, toccare la parte metallica della carrozzeria del veicolo. In tal modo le eventuali cariche elettrostatiche vengono neutralizzate.
- ▶ Durante il rifornimento non salire nuovamente sul veicolo. In caso contrario è possibile accumulare nuovamente cariche elettrostatiche.

⚠ AVVERTENZA Pericolo di incendio provocato dalla miscelazione dei carburanti

Veicoli con motore diesel:

Se il gasolio viene miscelato a benzina, il punto di infiammabilità della miscela è inferiore a quello del gasolio puro.

A motore acceso i componenti dell'impianto di scarico possono surriscaldarsi inavvertitamente.

- ▶ Non rifornire mai con benzina.
- ▶ Non aggiungere mai benzina al gasolio.

! AVVERTENZA Non rifornire benzina nei veicoli dotati di motore diesel.

In caso di rifornimento accidentale del carburante errato:

- Non disinserire l'accensione. In caso contrario il carburante raggiunge l'impianto di alimentazione del carburante.

Anche piccole quantità di carburante errato possono causare danni all'impianto di alimentazione del carburante e al motore. I costi di riparazione sono elevati.

- ▶ Rivolgersi ad un'officina qualificata.
- ▶ Far svuotare completamente il serbatoio del carburante e i condotti del carburante.

! AVVERTENZA Danneggiamento dell'impianto di alimentazione del carburante a causa dell'eccessivo rifornimento del serbatoio del carburante.

- ▶ Rifornire il serbatoio del carburante solo fino allo scatto della pistola dell'erogatore.

! AVVERTENZA Rimuovendo la pistola dell'erogatore possono fuoriuscire degli spruzzi di carburante.

- ▶ Rifornire il serbatoio del carburante solo fino allo scatto della pistola dell'erogatore.

! AVVERTENZA Danneggiamento delle superfici verniciate dovuto al carburante

- ▶ Non versare carburante sulle superfici verniciate.

**AVVERTENZA PER LA TUTELA AMBIENTALE** Danni ambientali dovuti alla manipolazione impropria dei carburanti

In caso di uso improprio i carburanti possono rappresentare un pericolo per le persone e per l'ambiente.

I carburanti non devono giungere nella rete fognaria, nelle acque di superficie, nelle falde acquifere sotterranee o nel terreno.

Requisiti

- Il veicolo è sbloccato.
- Il riscaldamento supplementare è disattivato.
- La porta anteriore sinistra è aperta.

i Durante il rifornimento non salire sul veicolo. In caso contrario è possibile accumulare nuovamente cariche elettrostatiche.

Attenersi alle avvertenze relative ai materiali di consumo (→ pagina 272).

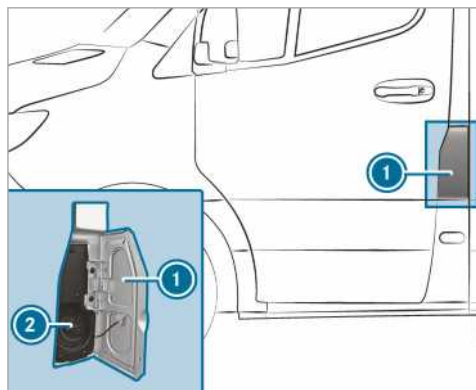

- ① Sportello del serbatoio
- ② Tappo del serbatoio del carburante

- ▶ Aprire lo sportello del serbatoio ①.
- ▶ Girare verso sinistra il tappo del serbatoio del carburante ② e rimuoverlo.
- ▶ Chiudere tutte le porte del veicolo per evitare che i vapori del carburante possano penetrare nell'abitacolo.
- ▶ Inserire il bocchettone di riempimento della pistola dell'erogatore per intero nell'incavo del serbatoio, agganciarlo ed effettuare il rifornimento.
- ▶ Rifornire il serbatoio del carburante solo fino allo scatto della pistola dell'erogatore.
- ▶ Applicare il tappo del serbatoio del carburante ② e girarlo verso destra. Lo scatto che viene percepito segnala che il tappo del serbatoio del carburante è completamente chiuso.
- ▶ Aprire la porta anteriore sinistra.
- ▶ Chiudere lo sportello del serbatoio ①.

i **Veicoli con motore diesel ed elemento di bloccaggio del rifornimento di carburante non idoneo:** l'incavo del serbatoio è progettato per il rifornimento da pompe di gasolio.

i **Veicoli con motore diesel:** in caso di serbatoio del carburante completamente vuoto, rifornire almeno 5 litri di gasolio.

Problemi con il carburante e il serbatoio del carburante

Problema	Possibili cause/conseguenze e ► Consigli
Il veicolo perde carburante.	<p>È presente un guasto nel condotto del carburante o nel serbatoio del carburante.</p> <ul style="list-style-type: none"> ▶ Azionare il freno di stazionamento. ▶ Spegnerne il motore. ▶ Estrarre la chiave dal blocchetto di accensione. <p>Oppure, nei veicoli con KEYLESS-START:</p>

Problema	Possibili cause/conseguenze e ► Consigli
	<ul style="list-style-type: none"> ► Aprire la porta lato guida. L'elettronica di bordo si trova in posizione 0. Ciò corrisponde a "chiave estratta". ► Non riavviare in nessun caso il motore! ► Contattare un'officina qualificata.
Il motore non si avvia.	<p>Il serbatoio del carburante (veicoli con motore diesel) si è completamente svuotato.</p> <ul style="list-style-type: none"> ► Rifornire il veicolo con almeno 5 litri di gasolio. ► Inserire l'accensione per circa dieci secondi. ► Riavviare il motore ininterrottamente per max. dieci secondi finché gira senza problemi. <p>Se il motore non si avvia:</p> <ul style="list-style-type: none"> ► Inserire nuovamente l'accensione per circa dieci secondi. ► Riavviare di nuovo il motore ininterrottamente per max. dieci secondi finché gira senza problemi. <p>Se dopo tre tentativi il motore continua a non avviarsi:</p> <ul style="list-style-type: none"> ► Contattare un'officina qualificata.

AdBlue®

Avvertenze relative all'AdBlue®

! **AVVERTENZA** Aprendo il serbatoio AdBlue® possono fuoriuscire piccole quantità di vapori di ammoniaca.

- Rifornire il serbatoio AdBlue® esclusivamente in ambienti ben aerati.
- Evitare il contatto dell'AdBlue® con la pelle, gli occhi o gli indumenti.
- Tenere i bambini alla larga dall'AdBlue®.

! **AVVERTENZA** Non ingerire l'AdBlue®.

In caso di ingestione di AdBlue®:

- Sciacquare immediatamente la bocca in modo accurato.
- Bere acqua in abbondanza.
- Consultare immediatamente un medico.

! **AVVERTENZA** Danneggiamento a causa di additivi nell'AdBlue® o diluenti nell'AdBlue®

Il sistema di post-trattamento dei gas di scarico AdBlue® può subire danni a causa di

- additivi nell'AdBlue®
- diluenti nell'AdBlue®

- Utilizzare solo AdBlue® a norma ISO 22241.
- Non aggiungere mai additivi.
- Non diluire l'AdBlue®.

! **AVVERTENZA** Danneggiamenti e anomalie di funzionamento a causa della presenza di impurità nell'AdBlue®

Le impurità presenti nell'AdBlue® causano

- valori di emissione più elevati
- danni al catalizzatore
- danni al motore
- anomalie di funzionamento del sistema di post-trattamento dei gas di scarico AdBlue®

- ▶ Evitare la presenza di impurità nell'AdBlue®.

! **AVVERTENZA** I residui di AdBlue® cristallizzano dopo un certo intervallo di tempo. Rimuovere i residui di AdBlue®.

- ▶ Risciacquare immediatamente con acqua le superfici che entrano a contatto con l'AdBlue® durante il rifornimento.
- ▶ L'AdBlue® può anche essere rimosso con un panno umido e acqua fredda.
- ▶ Se l'AdBlue® è già cristallizzato, utilizzare una spugna e acqua fredda per la pulizia.

L'AdBlue® è una soluzione liquida a base di urea utilizzata per il post-trattamento dei gas di scarico dei motori diesel. Per garantire il corretto funzionamento del sistema di post-trattamento dei gas di scarico utilizzare solo AdBlue® conforme alla norma ISO 22241.

L'AdBlue® è:

- non nocivo
- incolore e inodore
- non infiammabile

Disponibilità dell'AdBlue®

- L'AdBlue® può essere rabboccato presso un'officina qualificata, ad esempio in un punto di assistenza Mercedes-Benz utilizzando la procedura di assistenza veloce.
- L'AdBlue® è disponibile in numerose stazioni di rifornimento utilizzando l'apposito impianto di rifornimento dell'AdBlue®.
- In alternativa l'AdBlue® è disponibile presso le officine qualificate, ad esempio nei punti di assistenza Mercedes-Benz e in numerose stazioni di rifornimento all'interno di taniche di rifornimento dell'AdBlue® o di flaconi per il rabbocco dell'AdBlue®.

i L'AdBlue® congela a partire da una temperatura di circa -11 °C. Il veicolo è dotato di fabbrica di un impianto di preriscaldamento dell'AdBlue®. Esso permette l'utilizzo del veicolo nel periodo invernale anche nel caso in cui le temperature scendano al di sotto di -11 °C. Se l'AdBlue® viene rabboccato a temperature inferiori a -11 °C, il livello di riempimento del

l'AdBlue® non può essere correttamente visualizzato sulla strumentazione. Se l'AdBlue® è congelato, procedere per almeno 20 minuti, successivamente lasciare il veicolo parcheggiato per almeno 30 secondi, affinché il livello di riempimento venga visualizzato correttamente. In condizioni invernali estreme, in determinate circostanze il riconoscimento della quantità di rifornimento può richiedere molto più tempo. Arrestare il veicolo in un garage riscaldato, per accelerare questo processo.

i Se per il rabbocco vengono utilizzati recipienti, verificare la disponibilità di un'adeguata soluzione di collegamento tra recipiente e bocchettone di rifornimento del veicolo in modo da evitare il gocciolamento.

Rabbocco dell'AdBlue®

! **AVVERTENZA** Danni al motore provocati dalla presenza di AdBlue® nel carburante

- ▶ L'AdBlue® non deve essere rifornito nel serbatoio del carburante.
- ▶ Rifornire l'AdBlue® esclusivamente nel serbatoio AdBlue®.
- ▶ Evitare l'eccessivo rifornimento del serbatoio AdBlue®.

! **AVVERTENZA** Imbrattamento dell'abitacolo provocato dalla fuoriuscita di AdBlue®

- ▶ Dopo il rifornimento chiudere con cautela la confezione di AdBlue® utilizzata per il rabbocco.
- ▶ Evitare di trasportare regolarmente a bordo del veicolo le confezioni di AdBlue® utilizzate per il rabbocco.

Requisiti

- L'accensione è disinserita.

Veicoli omologati come autovettura: i seguenti messaggi visualizzati in successione sul display multifunzione richiedono il rabbocco dell'AdBlue®:

- **Rabboccare AdBlue v. Istruzioni d'uso**
L'AdBlue® contenuto nel serbatoio ha raggiunto il livello di riserva.
- **Rabboccare AdBlue Potenza ridotta tra XXX km**

Con il veicolo è possibile percorrere solo il numero di chilometri visualizzato. Effettuare quanto prima il rifornimento dell'AdBlue®.

- **Rabboccare AdBlue Potenza ridotta: 20 km/h Blocco avvio tra XXX km**

La velocità del veicolo è limitata a 20 km/h. Con il veicolo è possibile percorrere solo il numero di chilometri visualizzato. Successivamente non è più possibile avviare il motore.

- **Rabboccare AdBlue Avvio impossibile**
Non è più possibile avviare il veicolo.

Veicoli omologati come autocarro: i seguenti messaggi visualizzati in successione sul display multifunzione richiedono il rabbocco dell'AdBlue®:

- **Rabboccare AdBlue v. Istruzioni d'uso**

L'AdBlue® contenuto nel serbatoio ha raggiunto il livello di riserva.

- **Rabboccare AdBlue Potenza ridotta**
- **Rabboccare AdBlue Dopo riavvio del motore potenza ridotta: 20km/h**

Dopo il riavvio del motore il veicolo può proseguire la marcia a una velocità massima di 20 km/h.

- **Rabboccare AdBlue Potenza ridotta: 20 km/h**

Il veicolo può proseguire la marcia a una velocità massima di 20 km/h.

Apertura del tappo del serbatoio dell'AdBlue® con tappo non dotato di serratura

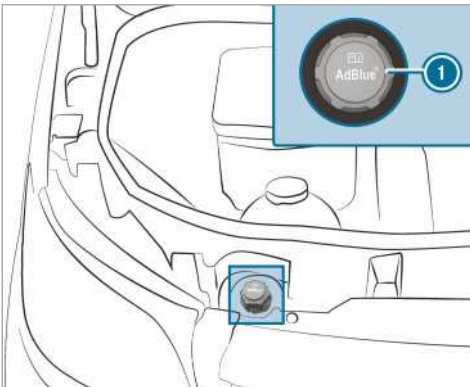

- ▶ Aprire il cofano motore.
- ▶ Girare in senso antiorario il tappo del serbatoio dell'AdBlue® ① e rimuoverlo.

Apertura del tappo del serbatoio dell'AdBlue® con tappo dotato di serratura

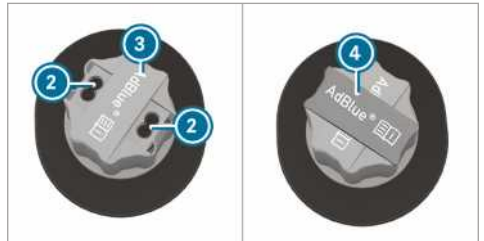
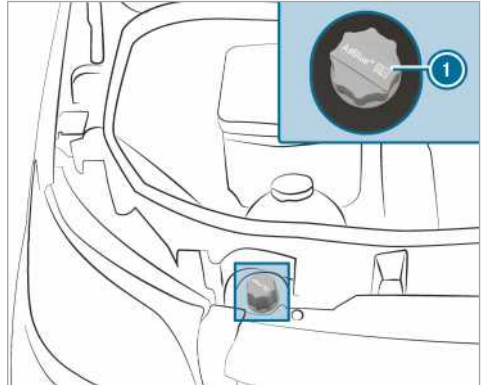

- ▶ Aprire il cofano motore.
- ▶ Prelevare l'attrezzo ④ per lo sbloccaggio del tappo del serbatoio dell'AdBlue® ① dagli attrezzi di bordo.
- ▶ Sollevare la copertura ③ sul tappo del serbatoio dell'AdBlue® ①, farla ruotare di 90° e rilasciarla.
- ▶ Inserire l'attrezzo ④ nei fori ② del tappo del serbatoio dell'AdBlue® ①.
- ▶ Girare in senso antiorario il tappo del serbatoio dell'AdBlue® ① e rimuoverlo.

Preparazione della tanica di rifornimento dell'AdBlue®



Opzione 1



Opzione 2

- ▶ Svitare l'elemento di chiusura della tanica di rifornimento dell'AdBlue® (2).
- ▶ Avvitare manualmente il flessibile monouso (1) sull'apertura della tanica di rifornimento dell'AdBlue® (2).

Rabbocco dell'AdBlue®

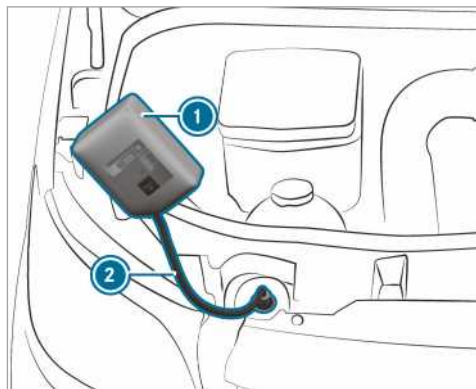

Opzione 1

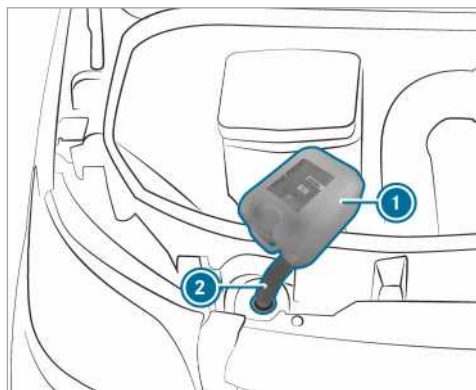

Opzione 2

- ▶ Avvitare manualmente il flessibile monouso (2) sul bocchettone di riempimento del veicolo.
- ▶ Sollevare la tanica di rifornimento dell'AdBlue® (1) e inclinarla per effettuare il rifornimento. La procedura di rifornimento si interrompe quando il serbatoio dell'AdBlue® è pieno. La tanica di rifornimento dell'AdBlue® (2) con il contenuto residuo può essere rimossa.
- ▶ Svitare il flessibile monouso (2) e chiudere la tanica di rifornimento dell'AdBlue® (1) nella sequenza inversa.
- ▶ Inserire l'accensione per almeno 60 secondi.
- ▶ Avviare il veicolo.

- ❗ Evitare di trasportare costantemente i contenitori per il rabbocco dell'AdBlue® a bordo del veicolo.

Flacone per il rabbocco dell'AdBlue®

Avvitare il flacone per il rabbocco dell'AdBlue® solo manualmente. In caso contrario questo potrebbe danneggiarsi.



I flaconi per il rabbocco dell'AdBlue® ❶ sono reperibili presso molte stazioni di rifornimento oppure nei Punto di assistenza Mercedes-Benz. I flaconi per il rabbocco privi di tappo filettato non consentono di evitare il rischio di un eccessivo rifornimento. In questo caso l'AdBlue® rifornito in eccesso potrebbe fuoriuscire. La Mercedes-Benz ha realizzato degli speciali flaconi per il rabbocco dotati di tappo filettato. Questi sono reperibili presso qualsiasi Punto di assistenza Mercedes-Benz.

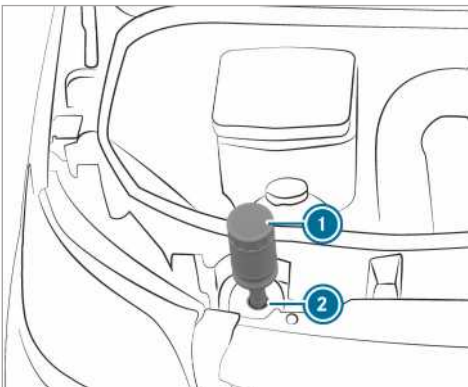

- Svitare il cappuccio di protezione del flacone per il rabbocco dell'AdBlue® ❶.

- Il flacone per il rabbocco dell'AdBlue® ❶ deve essere inserito nel foro di riempimento ❷ come riportato nella figura e avvitato manualmente agendo in senso orario.
- Spingere il flacone per il rabbocco dell'AdBlue® ❶ verso il foro di riempimento ❷. Il serbatoio dell'AdBlue® viene rifornito. L'operazione può richiedere fino a un minuto.
- ❗ Il rifornimento si arresta non appena il flacone per il rabbocco dell'AdBlue® non viene più spinto verso il basso. Il flacone può essere rimosso anche se non è completamente vuoto.
- Rilasciare il flacone per il rabbocco dell'AdBlue® ❶.
- Girare il flacone per il rabbocco dell'AdBlue® ❶ in senso antiorario e rimuoverlo.
- Riavvitare il cappuccio di protezione del flacone per il rabbocco dell'AdBlue® ❶.

Operazione di rifornimento con la pistola dell'erogatore di una colonnina di distribuzione dell'AdBlue®

- Spingere la pistola dell'erogatore nel bocchettone di riempimento del veicolo ed effettuare il rifornimento dell'AdBlue®. Non riempire eccessivamente il serbatoio dell'AdBlue®.
- Se durante il rabbocco la pistola dell'erogatore si disattiva automaticamente, non proseguire l'operazione di rifornimento. Il serbatoio dell'AdBlue® è riempito completamente.
- ❗ È possibile utilizzare anche una colonnina di distribuzione dell'AdBlue® per autocarri.

Chiusura del tappo del serbatoio dell'AdBlue® con tappo non dotato di serratura

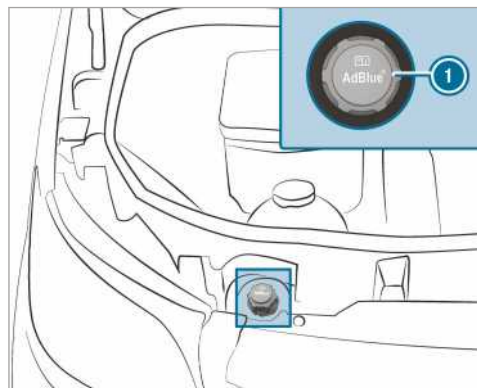

- ▶ Dopo aver rifornito l'AdBlue® inserire il tappo del serbatoio dell'AdBlue® ① sul bocchettone di riempimento e ruotarlo in senso orario.
- ▶ Ruotare il tappo del serbatoio dell'AdBlue® finché la scritta riportata su di esso risulta leggibile e in posizione orizzontale. Solo in questo modo il bocchettone di riempimento risulta correttamente chiuso.
- ▶ Chiudere il cofano motore.

Chiusura del tappo del serbatoio dell'AdBlue® con tappo dotato di serratura

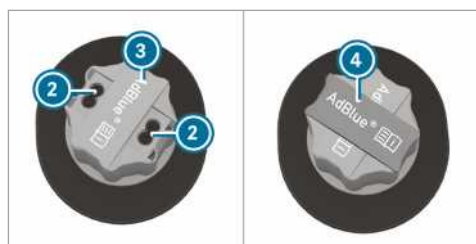
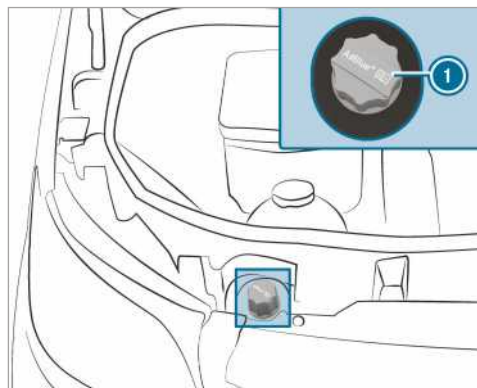

- ▶ Dopo aver rifornito l'AdBlue® inserire il tappo del serbatoio dell'AdBlue® ① sul bocchettone di riempimento e ruotarlo in senso orario.
- ▶ Estrarre l'attrezzo ④ dal tappo del serbatoio dell'AdBlue® ① e alloggiarlo fra gli attrezzi di bordo.
- ▶ Sollevare la copertura ③ sul tappo del serbatoio dell'AdBlue® ①, ruotarla fino a portarla sui fori ② del tappo del serbatoio dell'AdBlue® ① e rilasciarla.
- ▶ Ruotare il tappo del serbatoio dell'AdBlue® ①.
Se il tappo del serbatoio dell'AdBlue® ① ruota liberamente, il serbatoio dell'AdBlue® è chiuso.

Parcheggio

Arresto del veicolo e spegnimento del motore

- ⚠ AVVERTENZA** Pericolo di incendio a causa di componenti incandescenti dell'impianto di scarico

Se materiali infiammabili, come ad esempio foglie, erba o rami, vengono a contatto con componenti incandescenti dell'impianto di scarico o con il flusso dei gas di scarico, questi materiali possono incendiarsi.

- ▶ Parcheggiare il veicolo in modo tale che materiali infiammabili non vengano a contatto con componenti caldi del veicolo.
- ▶ Non parcheggiare il veicolo su prati secchi o campi di grano mietuti.

- ⚠ AVVERTENZA** Pericolo di incidente e di lesioni in presenza di bambini lasciati incustoditi all'interno del veicolo

I bambini lasciati incustoditi all'interno del veicolo potrebbero

- aprire le porte e mettere in pericolo altre persone o gli altri veicoli in circolazione
- scendere dal veicolo ed essere investiti
- azionare gli equipaggiamenti del veicolo e ad esempio rimanere incastrati

Inoltre i bambini potrebbero mettere in movimento il veicolo ad esempio:

- rilasciando il freno di stazionamento
- commutando il cambio automatico dalla posizione di parcheggio **[P]** o portando il cambio manuale in posizione di folle
- avviando il motore.
- ▶ Quando ci si allontana dal veicolo, portare sempre con sé la chiave e bloccare il veicolo.
- ▶ Non lasciare mai incustoditi i bambini e gli animali all'interno del veicolo.
- ▶ Conservare la chiave fuori dalla portata dei bambini.

- !** **AVVERTENZA** Danni al veicolo o alla catena cinematica causati dallo spostamento accidentale del veicolo

- ▶ Arrestare sempre il veicolo in conformità alle disposizioni di legge in vigore prestando attenzione al traffico.
- ▶ Assicurare sempre il veicolo in modo corretto contro spostamenti accidentali.

- ⚠ AVVERTENZA** Pericolo di incidenti e di lesioni in caso di freno di stazionamento non azionato

Se il veicolo viene arrestato con la posizione di parcheggio **[P]** inserita e non è stato azionato il freno di stazionamento, il veicolo può spostarsi accidentalmente.

La posizione di parcheggio **[P]** inserita non sostituisce il freno di stazionamento.

Sussiste il pericolo di incidenti e di lesioni!

- ▶ Assicurare il veicolo contro spostamenti accidentali come descritto di seguito.

Per assicurarsi che il veicolo sia correttamente bloccato contro lo spostamento accidentale attenersi ai seguenti punti.

- ▶ Azionare il freno di stazionamento.
- ▶ **Veicoli con cambio manuale:** inserire la prima marcia o la retromarcia .
- ▶ **Veicoli con cambio automatico:** portare il cambio in posizione **[P]**.
- ▶ **In corrispondenza di salite o discese :** orientare le ruote anteriori verso il bordo del marciapiede.
- ▶ **In corrispondenza di salite o discese:** bloccare l'asse posteriore con un cuneo di arresto o un oggetto non appuntito (→ pagina 156).
- ⓘ Quando il veicolo viene arrestato, i finestrini laterali possono essere azionati ancora per cinque minuti.

Freno di stazionamento manuale

Azionamento o rilascio della leva del freno

- ⚠ AVVERTENZA** Pericolo di sbandamento e di incidenti con frenata con freno di stazionamento

Se si deve arrestare il veicolo con il freno di stazionamento, lo spazio di frenata è notevole.

mente più lungo e le ruote possono bloccarsi. Sussiste un maggiore pericolo di sbandamento e di incidenti.

- ▶ Frenare il veicolo utilizzando il freno di stazionamento solo se il freno di servizio è guasto.
- ▶ In questo caso non azionare il freno di stazionamento esercitando troppa forza.
- ▶ Se le ruote si bloccano, rilasciare immediatamente il freno di stazionamento finché le ruote ricominciano a girare.

A AVVERTENZA Pericolo di incendio e di incidenti in caso di freno di stazionamento non rilasciato

Se durante la marcia il freno di stazionamento non è rilasciato completamente, possono verificarsi le seguenti situazioni:

- Il freno di stazionamento può surriscaldarsi e pertanto provocare un incendio.
 - Il freno di stazionamento può perdere la sua efficacia di frenata.
- ▶ Prima di iniziare la marcia rilasciare completamente il freno di stazionamento.

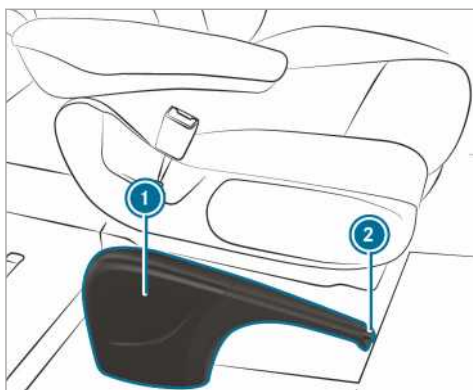

Se si frena il veicolo mediante il freno di stazionamento, le luci di arresto non si accendono.

Il freno di stazionamento deve essere azionato di norma solo a veicolo fermo.

- ▶ **Azionamento del freno di stazionamento:** sollevare la leva del freno ① fino all'ultimo scatto. Con il motore in funzione, la spia di controllo  nel display sulla plancia è accesa.

Quando il veicolo inizia la marcia, si attiva un segnale acustico di avvertimento.

- ① I suoi veicoli con leva del freno a scomparsa è possibile successivamente premere la leva del freno ① verso il basso fino all'arresto.
- ▶ **Rilascio del freno di stazionamento:** sui veicoli con leva del freno a scomparsa tirare dapprima la leva del freno ① verso l'alto fino all'arresto.
- ▶ Tirare leggermente la leva del freno ① e premere il pulsante di rilascio ②.
- ▶ Portare la leva del freno ① verso il basso fino all'arresto. La spia di controllo  nel display sulla plancia si spegne.

Abbassamento o sollevamento della leva del freno (solo nei veicoli con leva del freno abbassabile)

Requisiti

- La leva del freno è azionata.
- ▶ **Abbassamento della leva del freno:** premere la leva del freno verso il basso fino all'arresto.
- ▶ **Sollevamento della leva del freno:** tirare la leva del freno verso l'alto fino all'arresto.

Esecuzione di una frenata di emergenza

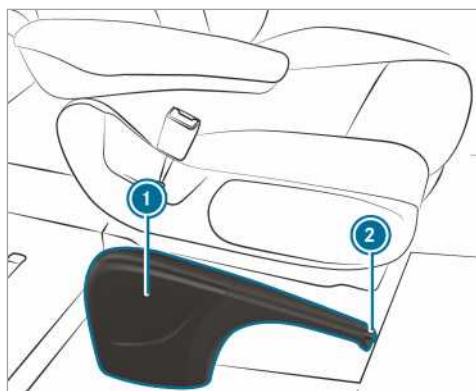

In circostanze eccezionali, in caso di avaria del freno di servizio, può essere utilizzato il freno di stazionamento per effettuare la frenata di emergenza.

- ▶ **Frenata di emergenza:** tenere premuto il pulsante di rilascio ② e tirare con cautela la leva del freno ①.

Freno di stazionamento elettrico

Avvertenze sul freno di stazionamento elettrico

⚠ AVVERTENZA Pericolo di incidente- e di lesioni in presenza di bambini lasciati incustoditi all'interno del veicolo

I bambini lasciati incustoditi all'interno del veicolo possono metterlo in movimento ad esempio:

- rilasciando il freno di stazionamento
- commutando il cambio automatico dalla posizione di parcheggio **P** o portando il cambio manuale in posizione di folle
- avviando il motore.

Inoltre i bambini possono azionare gli equipaggiamenti del veicolo e rimanere incastrati.

- ▶ Non lasciare mai incustoditi i bambini nel veicolo.
- ▶ Quando ci si allontana dal veicolo, portare sempre con sé la chiave e bloccare il veicolo.

Per un'esecuzione ottimale delle funzioni automatiche il conducente deve assumere una posizione di seduta corretta (→ pagina 63).

Il funzionamento del freno di stazionamento elettrico dipende dalla tensione della rete di bordo. Se la tensione della rete di bordo è insufficiente o è presente un'anomalia nel sistema, in determinate circostanze può non essere possibile azionare il freno di stazionamento elettrico e la spia di controllo gialla **(P)** si accende.

In questo caso:

- parcheggiare il veicolo su un terreno in piano e assicurarlo contro gli spostamenti
- **veicoli con cambio automatico:** portare il cambio in posizione **P**
- **veicoli con cambio manuale:** inserire la 1ª marcia.

(i) Il freno di stazionamento elettrico è azionato in modo effettivo solo quando la spia di controllo rossa **(P)** rimane accesa.

In determinate circostanze, in caso di tensione della rete di bordo insufficiente o anomalia nel sistema, può non essere possibile rilasciare il freno di stazionamento azionato. Rivolgersi ad un'officina qualificata. A distanze regolari il freno di stazionamento elettrico esegue una prova di

funzionamento a motore spento. Eventuali rumori sono normali.

Azionamento automatico del freno di stazionamento elettrico

Veicoli con cambio automatico:

Il freno di stazionamento elettrico viene azionato automaticamente se il cambio si trova in posizione **P** e

- il motore è spento
oppure
- il conducente si alza dal sedile
oppure
- la fibbia della cintura di sicurezza viene aperta.

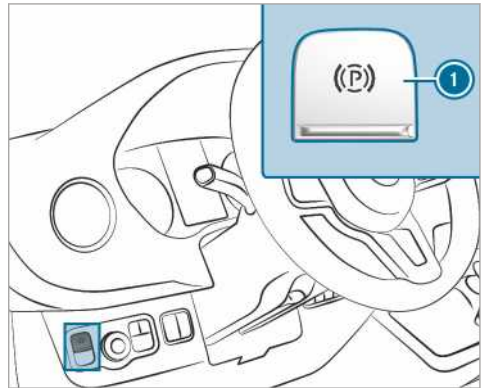

Per evitare la chiusura automatica del freno di stazionamento elettrico, tirare l'interruttore **(1)**.

Anche il freno di stazionamento elettrico viene azionato automaticamente quando il sistema di assistenza attivo alla regolazione della distanza DISTRONIC ha portato il veicolo all'arresto.

Inoltre almeno una delle seguenti condizioni deve essere soddisfatta:

- Il motore è spento.
- Il conducente è seduto sul sedile lato guida.
- La fibbia della cintura di sicurezza viene aperta.
- Si verifica un errore di sistema.
- L'alimentazione di tensione è insufficiente.
- Il veicolo rimane fermo a lungo.

La spia di controllo rossa **(P)** nel display sulla plancia si accende. Il freno di stazionamento elet-

trico è azionato in modo effettivo solo quando la spia di controllo rossa **(P)** rimane accesa.

Se il motore viene spento tramite la funzione ECO start/stop, il freno di stazionamento elettrico non viene azionato automaticamente.

Veicoli con cambio manuale:

Il freno di stazionamento elettrico viene azionato automaticamente se

- il motore è spento
oppure
- il conducente si alza dal sedile lato guida
oppure
- la fibbia della cintura di sicurezza viene aperta.

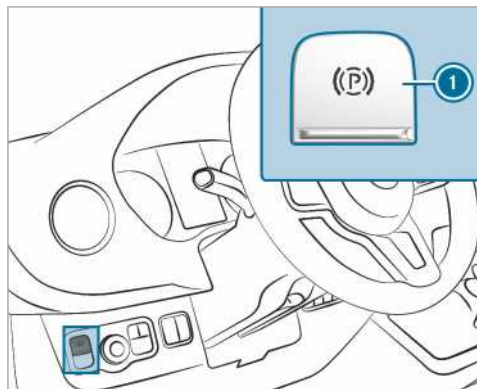

Per evitare la chiusura automatica del freno di stazionamento elettrico, tirare l'interruttore **1**.

Se il motore viene spento tramite la funzione ECO start/stop, il freno di stazionamento elettrico non viene azionato automaticamente.

Rilascio automatico del freno di stazionamento elettrico

Veicoli con cambio automatico:

Il freno di stazionamento elettrico del veicolo viene rilasciato se tutte le seguenti condizioni sono soddisfatte:

- Il guidatore è seduto sul sedile lato guida.
- Il guidatore ha allacciato la cintura di sicurezza.
- Il motore è acceso.
- Il cambio si trova in posizione **D** o **R** e si preme il pedale dell'acceleratore.
oppure

Si passa dalla posizione del cambio **P** alla posizione **D** o **R**. Nei tratti in forte pendenza è inoltre necessario premere il pedale dell'acceleratore.

- Quando il cambio si trova in posizione **R** le porte posteriori a battente devono essere chiuse.

Veicoli con cambio manuale:

Il freno di stazionamento elettrico del veicolo viene rilasciato se tutte le seguenti condizioni sono soddisfatte:

- Il guidatore è seduto sul sedile lato guida.
- Il guidatore ha allacciato la cintura di sicurezza.
- Il motore è acceso.
- È inserita una marcia.
- Si rilascia il pedale della frizione e contemporaneamente si preme il pedale dell'acceleratore.
- Quando la retromarcia è inserita, le porte posteriori a battente devono essere chiuse.

Azionamento o rilascio manuale del freno di stazionamento elettrico

⚠ AVVERTENZA Pericolo di incidente- e di lesioni in presenza di bambini lasciati incustoditi all'interno del veicolo

I bambini lasciati incustoditi all'interno del veicolo possono metterlo in movimento ad esempio:

- rilasciando il freno di stazionamento
- commutando il cambio automatico dalla posizione di parcheggio **P** o portando il cambio manuale in posizione di folle
- avviando il motore.

Inoltre i bambini possono azionare gli equipaggiamenti del veicolo e rimanere incastrati.

- ▶ Non lasciare mai incustoditi i bambini nel veicolo.
- ▶ Quando ci si allontana dal veicolo, portare sempre con sé la chiave e bloccare il veicolo.

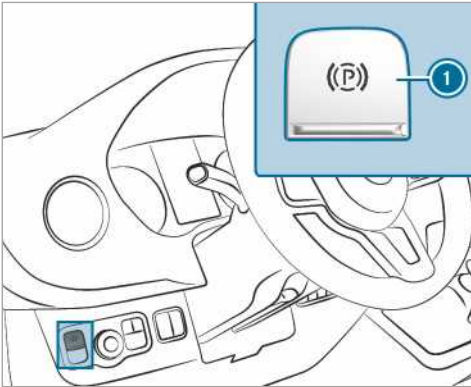

- ▶ **Azionamento:** premere l'interruttore ❶. Se il freno di stazionamento elettrico viene azionato, la spia di controllo rossa (P) nel display sulla plancia si accende. Il freno di stazionamento elettrico è azionato in modo effettivo solo quando la spia di controllo rossa (P) rimane accesa.

L'azionamento è possibile anche se l'accensione è disinserita.

- ▶ **Rilascio:** tirare l'interruttore ❶. La spia di controllo rossa (P) nel display sulla plancia si spegne. Il freno di stazionamento elettrico può essere rilasciato solo se l'accensione è stata inserita con il tasto Start/Stop.

Esecuzione di una frenata di emergenza

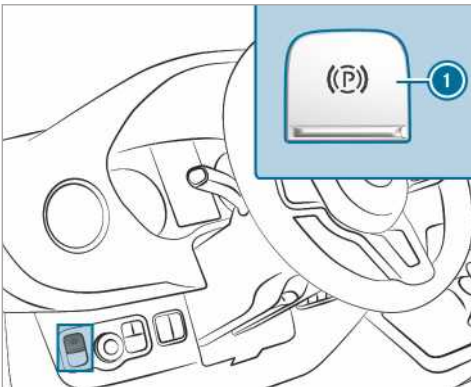

In caso di emergenza è possibile frenare il veicolo col freno di stazionamento elettrico anche durante la marcia.

- ▶ Durante la marcia premere l'interruttore ❶ del freno di stazionamento elettrico. Il veicolo rallenta finché si tiene premuto l'interruttore ❶ del freno di stazionamento elettrico. Il rallentamento del veicolo è maggiore se l'interruttore ❶ del freno di stazionamento elettrico viene premuto a lungo.

Durante la frenata

- si attiva un segnale acustico di avvertimento
- viene visualizzato il messaggio sul display "Rilasciare il freno di parcheggio"
- la spia di controllo rossa (P) nel display sulla plancia lampeggia

Se il veicolo è stato frenato fino all'arresto, viene azionato successivamente il freno di stazionamento elettrico.

Periodi di inutilizzo del veicolo

Periodi di inutilizzo del veicolo superiori a quattro settimane

- ▶ **1ª possibilità:** collegare la batteria a un dispositivo di mantenimento della carica.
- ▶ **2ª possibilità:** scollegare la batteria di avviamento del veicolo.
- ▶ **3ª possibilità:** disattivare l'alimentazione di tensione dall'interruttore principale della batteria e scollegare la batteria supplementare del veicolo.
- ▶ **4ª possibilità:** interrompere l'alimentazione di tensione attivando la posizione di riposo (→ pagina 155)

Senza misure di mantenimento della carica della batteria, il livello di carica della batteria deve essere controllato ogni tre settimane.

- ▶ **Tensione della batteria inferiore a 12,2 V:** caricare la batteria per evitare un danneggiamento causato dallo scaricamento completo.

❶ Ulteriori informazioni sono reperibili presso qualsiasi officina qualificata.

Posizione di riposo

Attivazione/disattivazione della posizione di riposo

Requisiti

- Il motore è spento.

Computer di bordo:

↳ Impostazioni ► Veicolo ► Ruhezustand
(condizione di riposo)

► **Attivazione/disattivazione:** selezionare Sì o No.

Utilizzo del cuneo di arresto

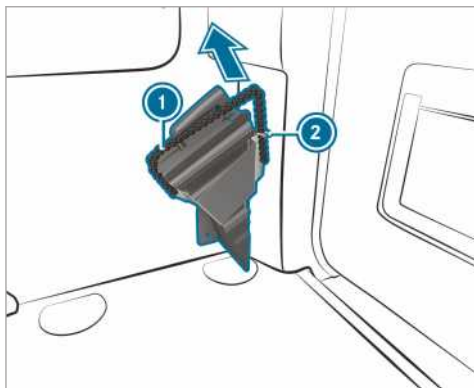

Utilizzare il cuneo di arresto come dispositivo di assicurazione supplementare del veicolo per impedirne lo spostamento accidentale, ad esempio per il parcheggio o in caso di sostituzione della ruota.

► **Prelievo del cuneo di arresto:** tirare leggermente verso il basso il cavo di ritengo ①, quindi estrarlo dal supporto ②.

► Prelevare il cuneo di arresto.

① Durante il riposizionamento verificare che il cuneo di arresto sia assicurato al supporto mediante il cavo di ritengo ①.

Sistemi di guida assistita e sistemi di controllo della dinamica di marcia

Sistemi di marcia e responsabilità del guidatore

Il veicolo dispone di sistemi elettronici di guida assistita, che supportano il guidatore durante la marcia, in fase di parcheggio e di manovre. I sistemi elettronici di guida assistita sono dispositivi ausiliari e non esimono il guidatore dalla propria responsabilità. Prestare sempre attenzione alle condizioni del traffico e, se necessario, intervenire direttamente. Prestare attenzione ai limiti dell'utilizzo sicuro.

Funzione dei sensori

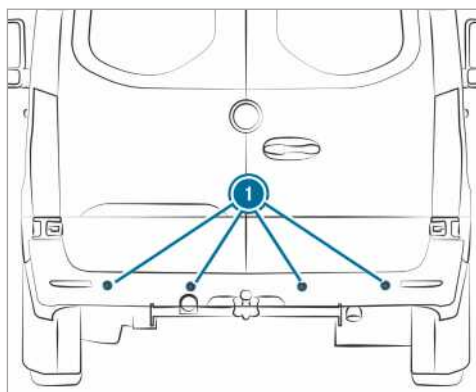

Alcuni sistemi di guida assistita e di controllo della dinamica di marcia utilizzano sensori ① per monitorare l'area antistante, retrostante o a lato del veicolo (a seconda della dotazione del veicolo).

A seconda della dotazione del veicolo i sensori radar sono integrati dietro i paraurti e/o dietro la mascherina del radiatore. Mantenere queste parti sgombre da sporco, ghiaccio o fanghiglia di neve (→ pagina 207). I sensori non devono essere coperti, ad esempio da portabiciclette, carichi sporgenti o adesivi. Dopo una collisione, far controllare presso un'officina qualificata il funzionamento dei sensori radar e gli eventuali danni, anche non visibili, riportati dal paraurti o dalla mascherina del radiatore.

Funzionamento dei sistemi di guida e dei sistemi di controllo della dinamica di marcia

In questo paragrafo vengono descritti i seguenti sistemi di guida assistita e di controllo della dinamica di marcia:

- ABS (sistema antibloccaggio) (→ pagina 157)
- ASR (regolazione antislittamento) (→ pagina 157)
- BAS (Brake Assist) (→ pagina 157)
- ESP® (Electronic Stability Program) (→ pagina 158)
- EBD (Electronic Brake-force Distribution) (→ pagina 159)
- sistema di assistenza alla frenata attivo (→ pagina 159)
- luci di stop adattive (→ pagina 161)

- TEMPOMAT (→ pagina 161) e limitatore di velocità (→ pagina 162)
- sistema di assistenza attivo alla regolazione della distanza DISTRONIC (→ pagina 165)
- ausilio alla partenza in salita
- funzione HOLD (→ pagina 168)
- sistema di assistenza al parcheggio PARK-TRONIC
- telecamera per la retromarcia assistita
- telecamera a 360°
- ATTENTION ASSIST (→ pagina 169)
- sistema di riconoscimento automatico dei segnali stradali (→ pagina 170)
- Blind Spot Assist (→ pagina 171)
- sistema antisbandamento attivo (→ pagina 174).

Funzioni dell'ABS (sistema antibloccaggio)

Attenersi alle avvertenze di sicurezza importanti riguardo ai sistemi di controllo della dinamica di marcia.

L'ABS regola la pressione di frenata in situazioni critiche:

- In fase di frenata viene impedito il bloccaggio delle ruote, ad esempio in caso di frenata a fondo o di insufficiente aderenza dei pneumatici.
- In fase di frenata viene assicurata la manovrabilità del veicolo entro i limiti delle possibilità fisiche.
- L'ABS funziona a partire da una velocità di circa 5 km/h. Su fondo stradale sdruciole-vole l'ABS interviene già a seguito di una leggera pressione sul freno.

Limiti del sistema

L'ABS può non funzionare correttamente o essere privo di funzione, se è presente un'anomalia e se la spia di avvertimento gialla dell'ABS  nel display sulla plancia rimane accesa dopo l'avviamento del motore.

Se l'ABS interviene, si avverte una pulsazione del pedale del freno. La pulsazione del pedale del freno può costituire un avvertimento sulle pericolose condizioni della strada e sulla necessità di adottare uno stile di guida particolarmente prudente.

Quando l'ABS interviene: continuare a premere energicamente il pedale del freno fino a quando

le condizioni di marcia consentono di rilasciare il pedale.

Frenata a fondo: premere a fondo il pedale del freno applicando la massima forza.

Funzione del BAS (Brake Assist)

⚠ AVVERTENZA Pericolo di incidenti a causa di un'anomalia di funzionamento del BAS (Brake Assist)

Se il BAS presenta un'anomalia, nelle frenate di emergenza lo spazio di frenata può allungarsi.

▶ Nelle frenate di emergenza premere a fondo il pedale del freno applicando la massima forza. Contemporaneamente, l'ABS impedisce il bloccaggio delle ruote.

Il BAS supporta il guidatore in caso di frenate di emergenza applicando una forza frenante supplementare.

Il BAS si attiva premendo rapidamente il pedale del freno:

- il BAS aumenta automaticamente la pressione di frenata
- il BAS è in grado di ridurre lo spazio di frenata
- l'ABS impedisce il bloccaggio delle ruote.

Rilasciando il pedale del freno, il freno torna a funzionare normalmente. Il BAS viene disattivato.

Funzioni dell'ASR (regolazione antislittamento)

L'ASR non è in grado di ridurre il pericolo di incidenti in caso di partenza o di accelerazione non adeguate né può superare i limiti imposti dalle leggi fisiche. L'ASR è solo un dispositivo ausiliario. Adeguare sempre il proprio stile di guida alle attuali condizioni stradali e meteorologiche.

Se nei veicoli con trazione integrale viene inserita o disinserita la trazione integrale, l'ASR viene disattivato per la durata del cambio marcia.

Veicoli senza tasti sul volante: se l'ASR presenta un'anomalia, la spia di controllo  si accende con il motore in funzione e la potenza del motore può risultare ridotta (→ pagina 23).

L'ASR migliora durevolmente la capacità di trazione, cioè la trasmissione di forza tra pneumatici e fondo stradale, e quindi anche la stabilità di

marcia del veicolo. In caso di slittamento delle ruote motrici, l'ASR le frena singolarmente e limita la coppia del motore. In tal modo l'ASR offre un supporto adeguato al guidatore in fase di spunto e di accelerazione, in particolare su fondo stradale bagnato o sdruciolevole.

Se le condizioni di aderenza non sono sufficienti, non è possibile garantire una normale partenza neppure con l'ASR. Al riguardo rivestono un ruolo decisivo anche i pneumatici e il peso complessivo del veicolo, nonché la pendenza del fondo stradale.

Quando l'ASR interviene, la spia di avvertimento  sul display sulla plancia lampeggia.

Funzioni dell'ESP® (Electronic Stability Program)

▲ AVVERTENZA Pericolo di sbandamento in caso di anomalia nell'ESP®

Se nell'ESP® è presente un'anomalia, esso non effettua alcun intervento di stabilizzazione del veicolo. Inoltre altri sistemi di controllo della dinamica di marcia risultano disattivati.

- ▶ Proseguire la marcia con prudenza.
- ▶ Fare controllare l'ESP® in un'officina qualificata.

▲ AVVERTENZA Pericolo di sbandamento a causa dell'ESP disattivato®

Se l'ESP® viene disattivato, esso non può intervenire stabilizzando il veicolo.

- ▶ Disattivare l'ESP® solo finché sussistono le situazioni di seguito descritte.

Non azionare il veicolo su un banco di prova a rulli (ad esempio per il controllo di potenza). Se è necessario azionare il veicolo su un banco di prova a rulli, informarsi preventivamente presso un'officina qualificata.

Se nei veicoli con trazione integrale viene inserita o disinserita la trazione integrale, l'ESP® viene disattivato per la durata del cambio marcia.

Se l'ESP® presenta un'anomalia o è disattivato, la spia di avvertimento si accende  con il motore in funzione e la potenza del motore può risultare ridotta (→ pagina 23).

- ① Utilizzare solo cerchi e pneumatici delle dimensioni raccomandate. Solo in questo modo l'ESP® funziona correttamente.

Attivazione/disattivazione dell'ESP® (Electronic Stability Program)

Computer di bordo:

- ↳ Impostazioni ▶ Assistenza ▶ ESP (ESP)
- ▶ Selezionare **Ein** (On) oppure **Aus**  (Off).

Funzioni dell'ESP® con sistema di assistenza in presenza di vento laterale

Se l'ESP® è disattivato o non funziona a causa di un'anomalia, il sistema di assistenza in presenza di vento laterale non è funzionante.

Il sistema di assistenza in presenza di vento laterale non interviene in caso di

- forti scossoni, ad esempio a causa di tratti ondulati o buche
- perdita di aderenza al suolo, ad esempio a causa di neve e ghiaccio o dell'aquaplaning
- manovre di sterzata rapide e ampie da parte del guidatore.

Non appena le condizioni di marcia si sono normalizzate, il sistema di assistenza in presenza di vento laterale è di nuovo operativo.

Il sistema di assistenza in presenza di vento laterale riconosce forti raffiche di vento laterale che possono ostacolare il mantenimento della traiettoria rettilinea. L'intervento del sistema di assistenza in presenza di vento laterale avviene in base alla direzione e all'intensità del vento laterale.

L'intervento frenante di stabilizzazione facilita il mantenimento del veicolo nella propria traiettoria di marcia.

In caso di intervento chiaramente percepibile del sistema di assistenza in presenza di vento laterale viene visualizzata un'informazione nella strumentazione.

Il sistema di assistenza in presenza di vento laterale è attivo a partire da una velocità di 80 km/h durante la marcia in rettilineo o su tratti leggermente in curva.

Funzione della stabilizzazione del rimorchio ESP®

⚠ AVVERTENZA Pericolo di incidenti in caso di cattive condizioni stradali- e climatiche

In caso di cattive condizioni stradali- e climatiche la stabilizzazione del rimorchio non può impedire lo sbandamento del veicolo con rimorchio. I rimorchi con baricentro alto possono ribaltarsi prima che ciò venga riconosciuto dall'ESP®.

► Adeguare sempre lo stile di guida alle attuali condizioni stradali- e climatiche.

Il sistema di stabilizzazione del rimorchio ESP® previene per tempo condizioni di marcia critiche e offre un supporto adeguato al guidatore durante la marcia con rimorchio. Il sistema di stabilizzazione del rimorchio è parte integrante dell'ESP®.

Se la sensoristica e i criteri di valutazione riconoscono oscillazioni del rimorchio rispetto alla traiettoria di marcia, la stabilizzazione del rimorchio ESP® interviene dapprima frenando in modo mirato le singole ruote del veicolo. In tal modo le oscillazioni vengono neutralizzate. Se il movimento oscillante si ferma, il veicolo viene frenato fino alla stabilizzazione del veicolo con rimorchio e, se necessario, la potenza del motore di quest'ultimo viene ridotta.

Se il veicolo con rimorchio (veicolo articolato) sbanda, è possibile stabilizzarlo solo azionando i freni. La stabilizzazione del rimorchio ESP® interviene in questo caso aiutando il guidatore a stabilizzare il veicolo con rimorchio.

La stabilizzazione del rimorchio ESP® è attiva a partire da una velocità di circa 65 km/h.

Se l'ESP® è disattivato a causa di un'anomalia, la stabilizzazione del rimorchio non funziona.

Funzione dell'EBD (Electronic Brake-force Distribution)

L'EBD ha le seguenti caratteristiche:

- monitoraggio e regolazione della pressione di frenata delle ruote posteriori
- miglioramento della stabilità di marcia in frenata, in particolare in curva

Funzione del sistema di assistenza alla frenata attivo

Il sistema di assistenza alla frenata attivo è composto da:

- funzione di avvertimento della distanza
- funzione di frenata automatica
- servoassistenza di frenata in funzione della situazione.

Il sistema di assistenza alla frenata attivo aiuta a ridurre al minimo il pericolo di collisione con veicoli o pedoni oppure a limitare le conseguenze di un incidente.

Se il sistema di assistenza alla frenata attivo ha riconosciuto un pericolo di collisione, viene attivata una segnalazione ottica e acustica.

Se il guidatore non reagisce al segnale ottico e acustico di avvertimento, in determinate situazioni critiche il sistema può intervenire frenando automaticamente il veicolo.

In caso di pedoni e ciclisti che attraversano la strada: in situazioni particolarmente critiche il sistema di assistenza alla frenata attivo può avviare una frenata in modo autonomo. In questo caso il segnale ottico ed acustico di avvertimento viene attivato contemporaneamente alla frenata.

Se in una situazione critica si interviene direttamente frenando o se si frena quando è in corso la frenata automatica, la servoassistenza di frenata interviene assistendo la frenata in funzione della situazione specifica. All'occorrenza la pressione di frenata viene aumentata fino a effettuare una frenata a fondo. La servoassistenza di frenata in funzione della situazione interviene solo azionando con forza il freno e si applica altrimenti nell'ambito della sequenza autonoma di frenata.

⚠ AVVERTENZA pericolo di incidenti in caso di limitazione alla capacità di rilevamento del sistema di assistenza alla frenata attivo

Il sistema di assistenza alla frenata attivo non è sempre in grado di riconoscere chiaramente oggetti e condizioni del traffico complesse.

Per motivi intrinseci al sistema, in situazioni di guida complesse il sistema di assistenza alla frenata può intervenire o non intervenire anche immotivatamente. In questi casi, come anche nelle situazioni di guasto del sistema di assistenza alla frenata attivo, restano sempre disponibili l'impianto frenante con la servoassistenza completa e il BAS.

- ▶ Prestare sempre attenzione alle condizioni del traffico e non affidarsi esclusivamente al sistema di assistenza alla frenata attivo. Il sistema di assistenza alla frenata attivo è solo un dispositivo ausiliario. La responsabilità relativa al mantenimento di una sufficiente distanza di sicurezza, velocità e frenata tempestiva è del guidatore.
- ▶ Essere sempre pronti a frenare ed eventualmente ad evitare un ostacolo.

Attenersi anche ai limiti del sistema del sistema di assistenza alla frenata attivo.

**Le singole funzioni parziali sono disponibili nei seguenti intervalli di velocità:
Funzione di avvertimento della distanza**

La funzione di avvertimento della distanza avvisa il guidatore a partire da una velocità

- di circa 30 km/h, se per diversi secondi la distanza dal veicolo che precede risulta insufficiente in relazione alla velocità di marcia.

La spia di avvertimento della distanza nella strumentazione  si accende.

- di circa 7 km/h, se ci si avvicina in modo critico a un veicolo o un pedone.

In questo caso viene attivato un segnale acustico di avvertimento intermittente e si accende la spia di avvertimento della distanza nella strumentazione .

Frenare immediatamente o evitare l'ostacolo se ciò può essere fatto senza pericolo e le condizioni del traffico lo consentono.

Nelle seguenti situazioni la funzione di avvertimento della distanza può assistere il guidatore attivando un segnale acustico di avvertimento intermittente e la spia di avvertimento:

Veicoli che precedono	Veicoli fermi	Veicoli che incrociano la traiettoria del proprio veicolo	Pedoni / ciclisti che attraversano la strada	Pedoni fermi
fino a circa 250 km/h	fino a circa 200 km/h	nessuna reazione	fino a circa 60 km/h	nessuna reazione

Funzione di frenata automatica

La funzione di frenata automatica è in grado di intervenire a partire da una velocità del veicolo di circa 7 km/h nelle seguenti situazioni:

Veicoli che precedono	Veicoli fermi	Veicoli che incrociano la traiettoria del proprio veicolo	Pedoni / ciclisti che attraversano la strada	Pedoni fermi
fino a circa 250 km/h	fino a circa 200 km/h	nessuna reazione	fino a circa 60 km/h	nessuna reazione

La servoassistenza di frenata in funzione della situazione

La servoassistenza di frenata in funzione della situazione è in grado di intervenire a partire da una velocità del veicolo di circa 7 km/h nelle seguenti situazioni:

Veicoli che precedono	Veicoli fermi	Veicoli che incrociano la traiettoria del proprio veicolo	Pedoni / ciclisti che attraversano la strada	Pedoni fermi
fino a circa 250 km/h	fino a circa 80 km/h	nessuna reazione	fino a circa 60 km/h	nessuna reazione

Interruzione di un intervento frenante del sistema di assistenza alla frenata attivo

L'intervento frenante del sistema di assistenza alla frenata attivo può essere interrotto in qualsiasi momento:

- azionando a fondo il pedale dell'acceleratore o utilizzando il kick-down
- rilasciando il pedale del freno (solo durante un'assistenza alla frenata in funzione della situazione)

Se una delle seguenti condizioni è soddisfatta, il sistema di assistenza alla frenata attivo può interrompere l'intervento frenante:

- Viene evitato un ostacolo sterzando.
- Non sussiste più alcun pericolo di collisione.
- Non viene più rilevato alcun ostacolo sul percorso.

Limiti del sistema

Nelle seguenti situazioni il funzionamento del sistema può essere pregiudicato o essere privo di funzione:

- neve, pioggia, nebbia o spruzzi intensi
- i sensori sono sporchi, appannati, danneggiati o coperti
- i sensori sono disturbati dall'interferenza di altre fonti radar, ad esempio a causa della forte rifrangenza delle onde radar nei parcheggi multipiano
- sono stati riconosciuti e visualizzati una riduzione della pressione pneumatici o il danneggiamento di uno dei pneumatici
- dopo aver azionato l'accensione e dopo la partenza è possibile che la potenza totale di sistema impieghi ancora qualche secondo prima di essere completamente disponibile.

In determinate circostanze e nelle seguenti situazioni il sistema non reagisce correttamente:

- in caso di condizioni del traffico complesse gli oggetti potrebbero non essere sempre riconosciuti distintamente
- pedoni o veicoli che si muovono velocemente nel campo di rilevamento dei sensori
- pedoni coperti da altri oggetti
- in curve a stretto raggio.

Impostazione sistema di assistenza alla frenata attivo

Requisiti

- L'accensione è inserita.

Computer di bordo:

↳ Impostazioni ▶ Assistenza ▶ Aktiver Brems-Assistent (Sistema di assistenza alla frenata attivo)

Sono disponibili le seguenti impostazioni:

- **Presto**
- **Medio**
- **Tardi**

▶ Selezionare un'impostazione.

ⓘ Dopo un ciclo di disinserimento e reinserimento dell'accensione, l'impostazione predefinita **Medio** è attivata automaticamente.

Funzione delle luci di stop adattive

Le luci di stop adattive avvertono i veicoli che seguono in caso di una frenata di emergenza mediante:

- lampeggio delle luci di arresto
- attivazione dell'impianto lampeggiatori di emergenza.

Se il veicolo viaggia a una velocità superiore a 50 km/h e si effettua una brusca frenata, le luci di arresto lampeggiano in rapida successione. Tale segnalazione rappresenta un avvertimento per i veicoli che seguono.

Se si effettua la frenata a una velocità superiore a 70 km/h, l'impianto lampeggiatori di emergenza si attiva automaticamente all'arresto del veicolo. Una volta ripresa la marcia, l'impianto lampeggiatori di emergenza si spegne automaticamente quando la velocità di marcia è di circa 10 km/h. L'impianto lampeggiatori di emergenza può essere disattivato anche con il tasto luci di emergenza.

TEMPOMAT e limitatore di velocità

Funzionamento del TEMPOMAT

Il TEMPOMAT accelera e frena il veicolo automaticamente per mantenere la velocità precedentemente memorizzata.

Se, ad esempio, si accelera per effettuare un sorpasso, la velocità memorizzata non viene cancellata. Se dopo il sorpasso il pedale dell'accelera-

tore viene rilasciato, il TEMPOMAT rallenta il veicolo fino a ripristinare la velocità memorizzata.

Il TEMPOMAT è azionato con i relativi tasti sul volante. È possibile impostare una qualsiasi velocità superiore a 20 km/h.

Il TEMPOMAT non è in grado di ridurre i pericoli di incidenti dovuti ad uno stile di guida non adeguato né può superare i limiti imposti dalle leggi fisiche. Esso non è in grado di tenere conto delle condizioni climatiche e stradali e neanche delle condizioni del traffico. Il TEMPOMAT è soltanto un dispositivo ausiliario. La responsabilità per la distanza di sicurezza, la velocità, la tempestività della frenata e il mantenimento della corsia di marcia è sempre del conducente.

Indicazioni sul display multifunzione

Nel display multifunzione sono visualizzati lo stato del TEMPOMAT e la velocità memorizzata.

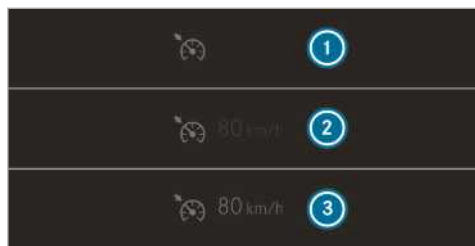

Visualizzazione del display sulla plancia (display a colori)

- ① Il TEMPOMAT è selezionato
- ② Velocità impostata grigia: la velocità è memorizzata, il TEMPOMAT è disabilitato
- ③ Velocità impostata verde: la velocità è memorizzata, il TEMPOMAT è attivato

Limiti del sistema

Nei tratti in pendenza il TEMPOMAT può non mantenere la velocità impostata. Quando la pendenza diminuisce, la velocità memorizzata viene ripristinata.

Percorrendo lunghe discese a forte pendenza inserire per tempo una marcia inferiore. Attenersi a queste indicazioni in particolare a veicolo carico. In questo modo si utilizza l'effetto frenante del motore. Ciò consente di ridurre la sollecitazione dell'impianto frenante, evitando che i freni si surriscaldino e si usurino eccessivamente.

Non utilizzare il TEMPOMAT nelle seguenti situazioni:

- in condizioni di traffico che richiedono una frequente variazione di velocità, ad esempio

in caso di traffico intenso su strade con molte curve

- in caso di fondo stradale sdruciolevole. Le ruote motrici possono perdere aderenza in fase di accelerazione e provocare lo sbandamento del veicolo
- in caso di cattiva visibilità.

Funzione del limitatore di velocità

Veicolo con una massa totale a terra fino a 3,5 t:

il limitatore di velocità limita la velocità del veicolo. Per regolare rapidamente la velocità memorizzata, il limitatore di velocità frena automaticamente.

Veicolo con una massa totale a terra superiore a 3,5 t:

il limitatore di velocità limita la velocità del veicolo.

La velocità può essere limitata nei seguenti modi:

- modalità variabile: per i limiti di velocità, ad esempio nei centri abitati
- modalità permanente: per limitazioni della velocità di lunga durata, ad esempio se sul veicolo sono in uso dei pneumatici invernali.

Le variabili del limitatore di velocità sono comandate con il relativo tasto sul volante. È possibile impostare una qualsiasi velocità superiore a 20 km/h. Se il veicolo è stato avviato, l'impostazione può essere eseguita anche a veicolo fermo.

Se con il limitatore di velocità variabile la velocità di riferimento viene superata di oltre 3 km/h, nel display sulla plancia lampeggia il simbolo **LIM**. Viene visualizzato il messaggio **Velocità di riferimento del limitatore di velocità superata**. Il lampeggio termina non appena la velocità ritorna al di sotto della velocità di riferimento.

Il limitatore di velocità non è in grado di ridurre il pericolo di incidenti dovuti ad uno stile di guida non adeguato né può superare i limiti imposti dalle leggi fisiche. Esso non è in grado di tenere conto delle condizioni climatiche e stradali e neanche delle condizioni del traffico. Il limitatore di velocità è soltanto un dispositivo ausiliario. La responsabilità per la distanza di sicurezza, la velocità, la tempestività della frenata e il mantenimento della corsia di marcia è sempre del conducente.

Indicazioni sul display multifunzione

Nel display multifunzione sono visualizzati lo stato del limitatore di velocità e la velocità memorizzata.



Visualizzazione del display sulla plancia (display a colori)

- 1 Il limitatore di velocità è selezionato
- 2 Velocità di riferimento grigia: la velocità è memorizzata, il limitatore di velocità è disabilitato
- 3 Velocità di riferimento verde: la velocità è memorizzata, il limitatore di velocità è attivato

Kick-down

Se il pedale dell'acceleratore viene premuto a fondo oltre il punto di resistenza (kick-down), il limitatore di velocità variabile viene commutato in modalità passiva.

Se con il limitatore di velocità variabile la velocità di riferimento viene superata di oltre 3 km/h nel display sulla plancia lampeggia il simbolo **LIM**. Viene visualizzato il messaggio **Velocità di riferimento del limitatore di velocità superata**.

Dopo la fase di kick-down, nelle seguenti situazioni il limitatore di velocità variabile viene riattivato:

- La velocità di marcia scende al di sotto della velocità memorizzata.
- La velocità memorizzata viene richiamata.
- Viene memorizzata una nuova velocità.

Azionamento del TEMPOMAT o del limitatore di velocità variabile

AVVERTENZA Pericolo di incidenti a causa della velocità memorizzata

Se viene richiamata la velocità memorizzata e questa è inferiore alla velocità attuale, il veicolo effettua la frenata.

- Tenere conto della situazione del traffico prima di richiamare la velocità memorizzata.

Requisiti

TEMPOMAT

- Il TEMPOMAT è selezionato.
- L'ESP® è attivato ma non può intervenire.
- La velocità di guida deve essere almeno 20 km/h.

Limitatore di velocità variabile

- Il veicolo è avviato.
- Il limitatore di velocità variabile è selezionato.

Commutazione tra TEMPOMAT e limitatore di velocità variabile

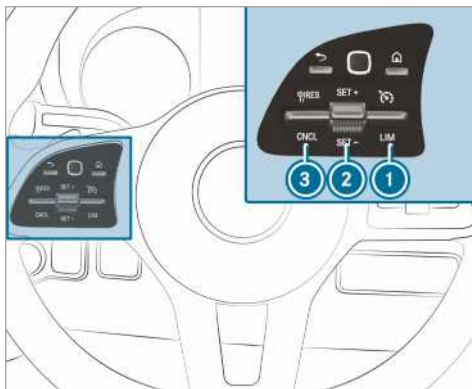

► **Selezione del TEMPOMAT:** premere verso l'alto l'interruttore basculante 1.

► **Selezione del limitatore di velocità:** premere verso il basso l'interruttore basculante 1.

i Veicoli con sistema di assistenza attivo alla regolazione della distanza DISTRONIC: il limitatore di velocità variabile viene selezionato tramite un altro tasto (→ pagina 166).

Attivazione del TEMPOMAT o del limitatore di velocità variabile

► Premere l'interruttore basculante 2 verso l'alto (SET+) o verso il basso (SET-).

► Non premere il pedale dell'acceleratore. La velocità di marcia attuale viene memorizzata e mantenuta dal veicolo (TEMPOMAT) oppure limitata (limitatore di velocità variabile).

Aumento/riduzione della velocità

▶ Premere l'interruttore basculante ② verso l'alto/il basso.

La velocità memorizzata viene aumentata o ridotta di 1 km/h,

oppure

▶ tenere premuto l'interruttore basculante ② verso l'alto/il basso.

La velocità memorizzata viene aumentata o ridotta con passi di 1 km/h,

oppure

▶ premere l'interruttore basculante ② oltre il punto di resistenza.

La velocità memorizzata viene aumentata o ridotta di 10 km/h,

oppure

▶ premere l'interruttore basculante ② oltre il punto di resistenza tenendolo premuto.

La velocità memorizzata viene aumentata o ridotta con passi di 10 km/h.

oppure

▶ accelerare il veicolo alla velocità desiderata.

▶ Premere l'interruttore basculante ② verso l'alto.

① **Veicoli con cambio manuale:** se il regime del motore è molto basso, il TEMPOMAT o il limitatore di velocità si disattiva. Se il cambio è in posizione di folle oppure se il pedale della frizione viene premuto per più di sei secondi, il TEMPOMAT si disattiva.

Acquisizione della velocità rilevata

Se il sistema di riconoscimento automatico dei segnali stradali, in caso di TEMPOMAT/limitatore di velocità variabile attivato, rileva un segnale stradale che indica la velocità massima ammessa e questa viene visualizzata nel display sulla plan-cia:

▶ premere l'interruttore basculante ③ verso l'alto.

La velocità massima ammessa del segnale stradale viene memorizzata e mantenuta dal veicolo, oppure il veicolo viene limitato in modo corrispondente.

Disattivazione del TEMPOMAT o del limitatore di velocità variabile

▶ Premere l'interruttore basculante ③ (CNCL) verso il basso.

Se il TEMPOMAT o il limitatore di velocità variabile è disabilitato,

- con l'interruttore basculante ② (SET+) o (SET-) sarà memorizzata e mantenuta dal veicolo la velocità di marcia attuale,
- mentre con l'interruttore basculante ③ (RES) sarà richiamata l'ultima velocità memorizzata e questa sarà mantenuta dal veicolo.

① Il TEMPOMAT si spegne frenando il veicolo, disattivando l'ESP® o in caso di intervento dell'ESP®. Il limitatore di velocità variabile non viene disabilitato. L'ultima velocità memorizzata viene cancellata quando si arresta il veicolo e si spegne il motore.

Limitatore di velocità permanente

Se il veicolo non deve superare una determinata velocità in modo permanente (ad esempio in caso di uso degli pneumatici invernali), questa può essere impostata con il limitatore di velocità permanente.

A questo scopo nel computer di bordo è possibile limitare la velocità su un valore compreso tra 120 km/h e 180 km/h (→ pagina 164).

Qualche istante prima che venga raggiunto il limite di velocità impostato, questo viene visualizzato sul display multifunzione. Se il messaggio viene confermato con , fino all'arresto del veicolo e spegnimento del motore non viene più visualizzata alcuna indicazione. Una nuova indicazione si attiva solo dopo un riavviamento del veicolo.

Anche in fase di kick-down non è possibile commutare il limitatore di velocità permanente in modalità passiva e la velocità di marcia rimane al di sotto della velocità impostata.

Impostazione della limitazione della velocità con pneumatici invernali

Computer di bordo

➔ Impostazioni ➔ Fahrzeug (Veicolo) ➔ Limite pneum. invern.

▶ Selezionare una velocità o disattivare la funzione.

Sistema di assistenza attivo alla regolazione della distanza DISTRONIC

Funzione del sistema di assistenza attivo alla regolazione della distanza DISTRONIC

Il sistema di assistenza attivo alla regolazione della distanza DISTRONIC mantiene in caso di strada libera la velocità impostata. In caso di rilevamento di un veicolo che precede viene mantenuta la distanza impostata, eventualmente fino all'arresto. Il veicolo viene accelerato o rallentato in base alla distanza dal veicolo che precede e alla velocità impostata. La velocità e la distanza vengono impostate e memorizzate tramite i comandi sul volante. La velocità può essere impostata in un intervallo tra i 20 km/h e i 160 km/h oppure tra 20 km/h e la velocità massima del veicolo.

Altre caratteristiche del sistema di assistenza attivo alla regolazione della distanza DISTRONIC:

- In base alla distanza preselezionata, il DISTRONIC esegue una regolazione dinamica (distanza piccola) o per il risparmio di carburante (distanza grande).
- In base alla dimensione del veicolo rilevata, la dinamica della regolazione del DISTRONIC viene ridotta.
- Quando si attiva l'indicatore di direzione per la corsia di sorpasso, avviene l'inserimento di una accelerazione rapida sulla velocità memorizzata.

Il sistema di assistenza attivo alla regolazione della distanza DISTRONIC è soltanto un dispositivo ausiliario. La responsabilità per la distanza di sicurezza, la velocità e la frenata tempestiva è del conducente.

Limiti del sistema

Nelle seguenti situazioni il funzionamento del sistema può essere pregiudicato o essere privo di funzione, ad esempio:

- con neve, pioggia, nebbia, forti spruzzi d'acqua, abbagliamento, esposizione diretta ai raggi del sole oppure improvvisa variazione della luminosità esterna
- nei parcheggi multipiano o sulle strade a forte pendenza in salita o discesa
- i sensori radar sono sporchi o coperti
- su fondo stradale sdruciolevole le ruote motrici possono perdere aderenza in fase di frenata o di accelerazione, provocando lo sbandamento del veicolo

- gli oggetti fermi non vengono riconosciuti se precedentemente non sono stati rilevati in movimento
- in curva il riconoscimento dei veicoli target potrebbe perdersi o funzionare male. Pertanto non si regola su alcun veicolo target e ciò potrebbe comportare delle accelerazioni involontarie.

In tali situazioni non utilizzare il sistema di assistenza attivo alla regolazione della distanza DISTRONIC.

⚠ AVVERTENZA Pericolo di incidenti a causa dell'accelerazione o della frenata del sistema di assistenza attivo alla regolazione della distanza DISTRONIC

Il sistema di assistenza attivo alla regolazione della distanza DISTRONIC può ad esempio accelerare o frenare nei seguenti casi:

- se la fase di spunto e avviamento viene effettuata dal sistema di assistenza attivo alla regolazione della distanza DISTRONIC
- se viene richiamata la velocità memorizzata e questa è molto più elevata o molto più bassa rispetto alla velocità di marcia attuale
- se il sistema di assistenza attivo alla regolazione della distanza DISTRONIC non riconosce più un veicolo che precede o non reagisce a oggetti rilevanti.

▶ Osservare sempre con attenzione la situazione del traffico e tenersi pronti a frenare.

▶ Tenere conto della situazione del traffico prima di richiamare la velocità memorizzata.

⚠ AVVERTENZA Pericolo di incidenti a causa dell'insufficiente decelerazione del sistema di assistenza attivo alla regolazione della distanza DISTRONIC

Il sistema di assistenza attivo alla regolazione della distanza DISTRONIC frena il veicolo con una decelerazione fino al 50 % rispetto a quella massima ammessa. Se questa decelerazione non è sufficiente, il sistema di assistenza attivo alla regolazione della distanza DISTRONIC emette un segnale ottico e acustico.

- ▶ In questi casi adattare la velocità e mantenere una distanza sufficiente.
- ▶ Frenare autonomamente e/o effettuare una manovra di scarto.

⚠ AVVERTENZA Pericolo di incidenti a causa del riconoscimento limitato da parte del sistema di assistenza attivo alla regolazione della distanza DISTRONIC

Il sistema di assistenza attivo alla regolazione della distanza DISTRONIC non reagisce o reagisce in modo limitato:

- se la posizione del veicolo è sfalsata lateralmente o in caso di cambio di corsia
- in presenza di pedoni, animali, veicoli a due ruote o veicoli fermi e ostacoli imprevedibili
- nel traffico o nell'area urbana
- in caso di veicoli provenienti dalla direzione opposta e traffico trasversale.

In queste situazioni il sistema di assistenza attivo alla regolazione della distanza DISTRONIC non è in grado di emettere avvertimenti o di intervenire in supporto al guidatore.

- ▶ Osservare sempre con attenzione la situazione del traffico e reagire di conseguenza.

Attivazione del sistema di assistenza attivo alla regolazione della distanza DISTRONIC

Requisiti

- Il veicolo è avviato.
- Il freno di stazionamento è stato rilasciato.
- L'ESP® è attivato e non esegue regolazioni.
- Il cambio è in posizione **D**.
- La porta lato guida e la porta lato passeggero sono chiuse.
- La funzione di riconoscimento del sedile occupato del sedile lato guida ha rilevato la presenza di un conducente con la cintura allacciata.
- Il controllo dei sensori radar è stato concluso correttamente.

Commutazione tra limitatore di velocità e sistema di assistenza attivo alla regolazione della distanza DISTRONIC

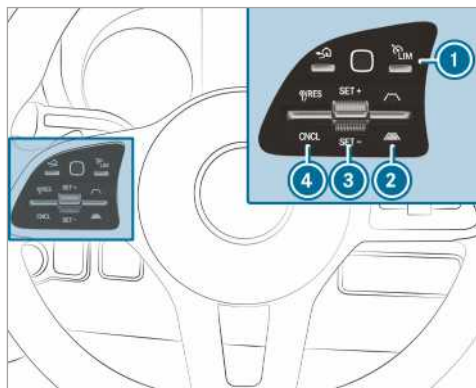

- ▶ Premere il tasto **1**.

Attivazione del sistema di assistenza attivo alla regolazione della distanza DISTRONIC o del limitatore di velocità variabile

▶ Attivazione senza velocità memorizzata:

premere l'interruttore basculante **3** verso l'alto (SET+) o verso il basso (SET-). La velocità di marcia attuale viene memorizzata e mantenuta dal veicolo (sistema di assistenza attivo alla regolazione della distanza DISTRONIC) oppure limitata (limitatore di velocità variabile).

oppure

- ▶ **Attivazione con velocità memorizzata:** premere l'interruttore basculante **4** verso l'alto (RES).

i Premendo due volte verso l'alto l'interruttore basculante **4**, viene attivato il sistema di assistenza attivo alla regolazione della distanza DISTRONIC o il limitatore di velocità variabile con la limitazione della velocità visualizzata nella strumentazione.

Visualizzazione della limitazione della velocità con sistema di assistenza attivo alla regolazione della distanza DISTRONIC o limitatore di velocità

- ▶ Premere l'interruttore basculante **4** verso l'alto (RES). La limitazione della velocità visualizzata nella strumentazione sarà acquisita come velocità memorizzata. Il veicolo adatta la sua velocità

a quella del veicolo che precede al massimo fino alla velocità memorizzata.

Iniziare nuovamente la marcia con il sistema di assistenza attivo alla regolazione della distanza DISTRONIC

- ▶ Rilasciare il pedale del freno.
- ▶ Premere l'interruttore basculante ④ verso l'alto (RES).

oppure

- ▶ premere brevemente e distintamente il pedale dell'acceleratore.
Le funzioni del sistema di assistenza attivo alla regolazione della distanza DISTRONIC continueranno a essere eseguite.

Disattivazione del sistema di assistenza attivo alla regolazione della distanza DISTRONIC

⚠ AVVERTENZA Pericolo di incidenti dovuto al sistema di assistenza attivo alla regolazione della distanza DISTRONIC attivato in caso di allontanamento dal sedile lato guida

Se il veicolo viene frenato solo dal sistema di assistenza attivo alla regolazione della distanza DISTRONIC e il guidatore si allontana dal sedile lato guida, il veicolo può mettersi in movimento inavvertitamente.

- ▶ Disattivare sempre il sistema di assistenza attivo alla regolazione della distanza DISTRONIC e assicurare il veicolo contro spostamenti accidentali prima di abbandonare il sedile lato guida.

- ▶ Premere l'interruttore basculante ④ verso il basso (CNCL).
- ▶ Premere il pedale del freno.

Aumento o riduzione della velocità

- ▶ Premere l'interruttore basculante ③ verso l'alto (SET+) o verso il basso (SET-).
La velocità memorizzata viene aumentata o ridotta di 1 km/h.

oppure

- ▶ Tenere premuto l'interruttore basculante ③ verso l'alto (SET+) o verso il basso (SET-).
La velocità memorizzata viene aumentata o ridotta con passi di 1 km/h.

oppure

- ▶ Premere l'interruttore basculante ③ oltre il punto di resistenza.
La velocità memorizzata viene aumentata o ridotta di 10 km/h.

oppure

- ▶ Premere l'interruttore basculante ③ oltre il punto di resistenza tenendolo premuto.
La velocità memorizzata viene aumentata o ridotta con passi di 10 km/h.

Aumento o riduzione della distanza minima di sicurezza dal veicolo che precede

- ▶ **Aumento della distanza minima di sicurezza:** premere l'interruttore basculante ②

verso il basso ()

- ▶ **Diminuire la distanza minima di sicurezza:** premere l'interruttore basculante ②

verso l'alto ()

Informazioni sull'ausilio alla partenza in salita

L'ausilio alla partenza in salita trattiene il veicolo per qualche istante durante la partenza in salita nelle seguenti condizioni:

- Veicoli con cambio manuale: è innestata una marcia.
- Veicoli con cambio automatico: il cambio si trova in posizione **D** o **R**.
- Il freno di stazionamento è stato rilasciato.

In questo modo il guidatore dispone del tempo necessario per spostare il piede dal pedale del freno al pedale dell'acceleratore senza che il veicolo si muova subito.

⚠ AVVERTENZA Pericolo di incidenti e di lesioni a causa dello spostamento del veicolo

Dopo un breve intervallo di tempo l'ausilio alla partenza in salita non trattiene più il veicolo e questo può mettersi in movimento.

- ▶ Spostare pertanto tempestivamente il piede dal pedale del freno al pedale dell'acceleratore. Non tentare mai di scendere dal veicolo se questo è trattenuto dalla funzione di ausilio alla partenza in salita.

Funzione HOLD

Funzione HOLD

Requisiti

- La funzione di riconoscimento del sedile occupato del sedile lato guida ha rilevato la presenza di un conducente con la cintura allacciata.

La funzione HOLD trattiene il veicolo senza dover premere il pedale del freno, ad esempio in caso di partenza in salita. Durante l'accelerazione in fase di partenza l'azione frenante viene annullata e la funzione HOLD viene disattivata.

Limiti del sistema

- La pendenza non deve superare il 30 %.

Telecamera per la retromarcia assistita con display nello specchio retrovisore interno

Funzione della telecamera per la retromarcia assistita con display nel retrovisore interno

La telecamera per la retromarcia assistita è collegata al retrovisore interno del veicolo. Con l'inserimento della retromarcia viene visualizzata nella parte sinistra del retrovisore interno l'immagine della telecamera per la retromarcia assistita. In questo modo il guidatore avrà un'ottima visuale sulla parte posteriore del veicolo durante la retromarcia.

La telecamera per la retromarcia assistita con display nel retrovisore interno è solo un dispositivo ausiliario. Pertanto non può sostituirsi al conducente che deve comunque sempre fare attenzione alla situazione intorno al veicolo. Il conducente è sempre responsabile della sicurezza in fase di manovra e di parcheggio. In fase di manovra o di parcheggio assicurarsi tra l'altro che non siano presenti persone, animali o oggetti nello spazio di manovra.

La telecamera per la retromarcia assistita con display nel retrovisore interno può mostrare gli ostacoli secondo una prospettiva deformata, in modo non corretto o non mostrarli affatto. Non è inoltre in grado di visualizzare tutti gli oggetti situati in prossimità o sotto il paraurti posteriore. Non avverte il conducente del pericolo di una collisione, della presenza di persone od oggetti.

La zona retrostante il veicolo viene rappresentata in modo speculare.

Limiti del sistema

Nelle seguenti situazioni la telecamera per la retromarcia assistita con display nel retrovisore interno non funziona o funziona in modo limitato:

- Piove molto intensamente, nevicata o è presente nebbia.
- Le condizioni di luce sono limitate, ad esempio di notte.
- Se l'area circostante viene completamente illuminata con una luce fluorescente, sul display del retrovisore interno può verificarsi un fenomeno di sfarfallio.
- Si verifica una rapida variazione di temperatura, ad esempio se in inverno si passa da un luogo a basse temperature a un'autorimessa riscaldata.
- Le temperature ambiente sono molto alte.
- La lente della telecamera è coperta, sporca o appannata. Attenersi alle avvertenze relative alla pulizia della telecamera per la retromarcia assistita (→ pagina 207).
- La telecamera o la parte posteriore del veicolo è danneggiata. In questo caso far controllare la telecamera e la relativa posizione e regolazione in un'officina qualificata.

Eventuali componenti supplementari applicati sul lato posteriore del veicolo (ad esempio portatarga o portabicicletta) possono limitare il campo visivo e ulteriori funzioni della telecamera per la retromarcia assistita.

- ❗ Il contrasto del display nel retrovisore interno può essere pregiudicato dalla luce incidente del sole o da altre fonti luminose. In questo caso prestare particolare attenzione.
- ❗ Far riparare o sostituire il retrovisore interno in caso di riduzione significativa dell'utilizzabilità, ad esempio a causa di pixel difettosi.
- ❗ Gli oggetti non situati a terra appaiono più distanti di quanto siano effettivamente.

Esempi di tali oggetti:

- il paraurti di un veicolo parcheggiato dietro
- il timone di un rimorchio
- il gancio a testa sferica del raccordo rimorchio
- la coda di un autocarro
- un palo obliquo

Attivazione e disattivazione del display nello specchio retrovisore interno

Attivazione

- ▶ Inserire la retromarcia.
Nella parte sinistra dello specchio retrovisore interno viene visualizzata l'immagine della telecamera per la retromarcia assistita.
- ⓘ Prestare attenzione ai limiti di sistema della telecamera per la retromarcia assistita con display nello specchio retrovisore interno.

Disattivazione

- ▶ Inserire un'altra marcia.
oppure
- ▶ Spegnerne il motore.
Il display viene nascosto dopo qualche istante.

ATTENTION ASSIST

Funzione dell'ATTENTION ASSIST

L'ATTENTION ASSIST supporta il guidatore nelle situazioni di guida su tratti lunghi e monotoni, ad esempio sulle autostrade e sulle strade a lunga percorrenza. Quando l'ATTENTION ASSIST riconosce un segnale di affaticamento o di crescente distrazione da parte del guidatore, si attiva proponendo una pausa.

L'ATTENTION ASSIST è soltanto un dispositivo ausiliario. Non sempre è in grado di riconoscere per tempo un tipico segnale di affaticamento o di crescente distrazione da parte del guidatore. Il sistema non è in grado di riprodurre le condizioni di riposo e attenzione del guidatore. In caso di lunghi viaggi programmare le pause per tempo e a cadenze regolari in modo da poter ristabilire adeguatamente la propria condizione psico-fisica.

È possibile scegliere fra due impostazioni:

- **Standard:** sensibilità normale del sistema
- **Sensibile:** sensibilità più elevata del sistema.
Il guidatore viene avvisato in anticipo e lo stato di attenzione (Attention Level) rilevato dal sistema viene adattato di conseguenza.

Se vengono riconosciute condizioni di affaticamento o di distrazione crescente sul display sulla plancia viene visualizzato l'avvertimento: **Attention Assist: Pause!** È possibile confermare il messaggio e se necessario programmare una pausa. Se non viene programmata alcuna pausa e l'ATTENTION ASSIST continua a riconoscere condi-

zioni di distrazione crescente, il sistema fornisce un nuovo avvertimento dopo almeno 15 minuti.

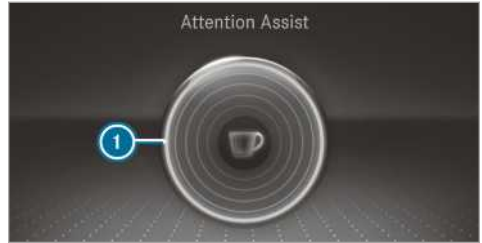

Visualizzazione display sulla plancia (display a colori)

Nel menu Assistenza del computer di bordo è possibile visualizzare le seguenti informazioni di stato per l'ATTENTION ASSIST:

- la durata del viaggio dall'ultima sosta
- lo stato di attenzione rilevato dall'ATTENTION ASSIST:
 - Quanto più pieno risulta il cerchio, tanto più alto è lo stato di attenzione rilevato.
 - Con il calo dell'attenzione il cerchio al centro del display si ritira dall'esterno verso l'interno.

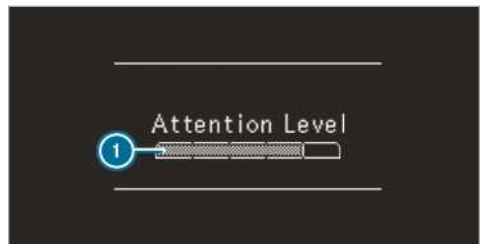

Visualizzazione display sulla plancia (display in bianco e nero)

Nel menu Assistenza del computer di bordo è possibile visualizzare le seguenti informazioni di stato per l'ATTENTION ASSIST:

- la durata del viaggio dall'ultima sosta
- lo stato di attenzione rilevato dall'ATTENTION ASSIST:
 - Quanto più piena risulta la barra, tanto più alto è il livello di attenzione rilevato.
 - Con il calo dell'attenzione la barra si svuota.

Se l'ATTENTION ASSIST non è in grado di calcolare il livello di attenzione e non si attiva alcun

avvertimento, viene visualizzato il messaggio **Attention Level**.

Se un avvertimento viene visualizzato sul display sulla plancia, nel sistema multimediale viene proposta la ricerca di un'area di servizio. È possibile selezionare un'area di servizio e avviare la navigazione verso tale area. Questa funzione può essere attivata o disattivata nel sistema multimediale.

Se l'ATTENTION ASSIST è disattivato, la visualizzazione grafica dei sistemi di assistenza nel display sulla plancia, a motore acceso, visualizza il simbolo . Riavviando il motore l'ATTENTION ASSIST viene attivato automaticamente. L'ultima sensibilità selezionata rimane memorizzata.

Limiti del sistema

L' ATTENTION ASSIST è attivo nell'intervallo di velocità compreso tra 60 km/h e 200 km/h.

La funzionalità dell'ATTENTION ASSIST è limitata e gli avvertimenti vengono forniti in modo ritardato o non vengono forniti affatto nelle seguenti situazioni:

- in caso di durata del viaggio inferiore a circa 30 minuti
- in caso di cattive condizioni del manto stradale (forti ondulazioni, buche)
- in presenza di forte vento laterale
- in caso di stile di guida sportivo (elevate velocità in curva o forti accelerazioni)
- se l'orologio è stato regolato in modo non corretto
- in situazioni di guida attive, con frequenti cambi di corsia e variazioni di velocità.

Nelle seguenti situazioni la valutazione della stanchezza e dell'attenzione dell'ATTENTION ASSIST viene cancellata e riavviata in caso di proseguimento della marcia:

- Il motore viene spento.
- Viene slacciata la cintura di sicurezza e viene aperta la porta lato guida (ad esempio per cambio del guidatore o pausa).

Regolazione dell'ATTENTION ASSIST

Computer di bordo:

 [Impostazioni](#)  [Assistenza](#)  [Attention Assist \(ATTENTION ASSIST\)](#)

Impostazioni possibili

Sono disponibili le seguenti impostazioni:

- **Standard**

- **Sensibile**
- **Off**

 Selezionare un'impostazione.

Sistema di riconoscimento automatico dei segnali stradali

Funzione del sistema di riconoscimento automatico dei segnali stradali



Il sistema di riconoscimento automatico dei segnali stradali rileva i segnali stradali con una telecamera multifunzione ①. Esso supporta il guidatore visualizzando sulla strumentazione i limiti di velocità e i divieti di sorpasso.

Poiché il sistema di riconoscimento automatico dei segnali stradali utilizza anche i dati memorizzati nel sistema di navigazione, le indicazioni possono essere aggiornate anche senza aver riconosciuto il segnale stradale:

- quando si cambia tipologia di strada, ad esempio in caso di immissione o di uscita da un'autostrada
- quando viene varcato un confine statale memorizzato nella cartina digitale.

Se il sistema riconosce che si sta per effettuare un'immissione in una sezione della strada in direzione di marcia opposta a quella prescritta, viene attivato un segnale di avvertimento.

Vengono riconosciuti dalla telecamera anche i segnali stradali con una limitazione dovuta a un segnale supplementare (ad esempio su fondo stradale bagnato).

Avvertimento in caso di superamento della velocità massima ammessa

Il sistema può emettere una segnalazione per il guidatore se supera inavvertitamente la velocità massima ammessa. Per questo è possibile impostare nel sistema multimediale di quanto può essere superata la velocità massima ammessa, prima di emettere la segnalazione. È possibile

decidere se l'emissione della segnalazione debba essere solo ottica o in aggiunta anche acustica.

Indicazione sul display sulla plancia

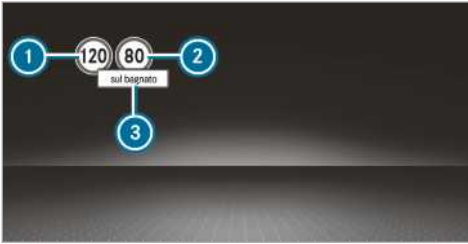

Display sulla plancia (display a colori)

- ① Velocità ammessa
- ② Velocità ammessa in caso di limitazioni
- ③ Segnale supplementare con limitazioni
- i Nel display sulla plancia viene sempre visualizzato solo uno dei segnali stradali ① o ②, se necessario con il segnale supplementare ③. Se vengono riconosciuti contemporaneamente due segnali stradali validi, nel display sulla plancia compare accanto al segnale stradale un segno + per indicare che nel sistema di navigazione vengono visualizzati due segnali stradali.

Poiché il sistema di riconoscimento automatico dei segnali stradali utilizza anche i dati memorizzati nel sistema di navigazione, le indicazioni possono essere aggiornate anche senza aver riconosciuto il segnale stradale:

- se si cambia tipologia di strada, ad esempio in caso di immissione o di uscita da un'autostrada
- se viene varcato un confine statale memorizzato nella cartina digitale.

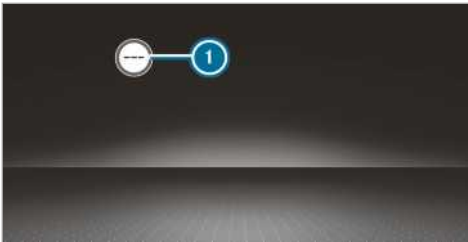

Il sistema di riconoscimento automatico dei segnali stradali non è disponibile in tutti i Paesi. Se il sistema non è disponibile, viene visualizzata l'indicazione ① nel tachimetro.

Limiti del sistema

Nelle seguenti situazioni il funzionamento del sistema può essere pregiudicato o interrotto:

- in caso di scarsa visibilità, dovuta ad esempio a insufficiente illuminazione stradale, condizioni d'ombra fortemente mutevoli, pioggia, neve, nebbia o spruzzi intensi
- in caso di abbagliamento, dovuto ad esempio ai veicoli provenienti in senso contrario, all'irraggiamento solare diretto o alla presenza di riflessi
- in caso di imbrattamento del parabrezza in corrispondenza della telecamera multifunzione o se la telecamera è appannata, danneggiata o coperta
- se i segnali stradali sono riconoscibili con difficoltà, ad esempio a causa dello sporco, se sono coperti, in presenza di neve o di insufficiente illuminazione
- se le informazioni contenute nella cartina stradale digitale del sistema di navigazione sono erranee o non aggiornate
- in caso di segnali contenenti indicazioni molteplici, ad esempio segnali stradali in cantieri o corsie di marcia adiacenti.

Blind Spot Assist

Funzionamento del Blind Spot Assist con segnalazione di avvertimento per l'uscita dal veicolo

Il Blind Spot Assist monitora l'area immediatamente adiacente e quella retrostante ai lati del veicolo con due sensori radar laterali rivolti all'indietro.

⚠ AVVERTENZA Pericolo di incidenti malgrado il Blind Spot Assist

Il Blind Spot Assist non reagisce in presenza di oggetti fermi o di veicoli che si avvicinano al proprio con una differenza di velocità notevole e lo sorpassano.

Pertanto, in queste situazioni il Blind Spot Assist non è in grado di emettere avvertimenti.

- ▶ Osservare sempre con attenzione la situazione del traffico e mantenere una distanza di sicurezza sufficiente lateralmente.

Il Blind Spot Assist è soltanto un dispositivo ausiliario. Esso può non essere in grado di riconoscere tutti i veicoli e pertanto non può sostituirsi al guidatore che deve comunque sempre fare attenzione. Tenere sempre un'adeguata distanza laterale dagli altri utenti della strada e dagli ostacoli.

Se a partire da una velocità di circa 12 km/h viene rilevato un veicolo che entra subito dopo nella zona di controllo adiacente al proprio veicolo, la spia di avvertimento nel retrovisore esterno si accende di colore rosso.

- ❗ Con rimorchio collegato il campo visivo del sensore radar può essere ostacolato con conseguente limitazione della funzione di monitoraggio. Osservare sempre con attenzione la situazione del traffico e mantenere una distanza di sicurezza sufficiente lateralmente.

Se un veicolo si trova lateralmente a distanza di sicurezza ridotta nella zona di controllo e viene attivato l'indicatore di direzione nella direzione corrispondente, si attiva un segnale acustico di avvertimento. La spia di avvertimento rossa nel retrovisore esterno lampeggia. Se l'indicatore di direzione rimane attivato, tutti gli altri veicoli rilevati vengono visualizzati solo tramite la spia di avvertimento rossa lampeggiante.

Quando si supera rapidamente un veicolo, non si attiva alcuna segnalazione.

Segnalazione di avvertimento per l'uscita dal veicolo

La segnalazione di avvertimento per l'uscita dal veicolo è una funzione supplementare del Blind Spot Assist e avverte gli occupanti del veicolo di veicoli in avvicinamento durante la discesa.

⚠ AVVERTENZA Pericolo di incidenti nonostante segnalazione di avvertimento per l'uscita dal veicolo

La segnalazione di avvertimento per l'uscita dal veicolo non reagisce né a oggetti fermi né a veicoli che si avvicinano con una differenza notevole di velocità.

In queste situazioni la segnalazione di avvertimento per l'uscita dal veicolo non è pertanto in grado di intervenire.

- ▶ Quando si aprono le porte, osservare sempre con attenzione la situazione del traffico e osservare uno spazio libero sufficiente.

- ❗ La segnalazione di avvertimento per l'uscita dal veicolo non si attiva per le porte scorrevoli e per le porte posteriori a battente.

Panoramica

A veicolo fermo viene riconosciuto un oggetto nella zona di controllo retrostante.	indicazione nel retrovisore esterno
A veicolo fermo viene aperta una porta sul corrispondente lato del veicolo. Un oggetto a ridotta distanza di sicurezza viene riconosciuto nella zona di controllo.	segnale ottico e acustico di avvertimento

- ❗ Questa funzione supplementare è disponibile solo con Blind Spot Assist attivato e per un tempo massimo di tre minuti dopo il disinserimento dell'accensione. La fine della disponibilità della segnalazione di avvertimento per l'uscita dal veicolo viene visualizzata con una sequenza lampeggiante nel retrovisore esterno.

La segnalazione di avvertimento per l'uscita dal veicolo è soltanto un dispositivo ausiliario e non può sostituire l'attenzione degli occupanti. La responsabilità durante l'apertura delle porte e la discesa dal veicolo è sempre degli occupanti.

Limiti del sistema

Il Blind Spot Assist e il segnalatore di avvertimento per l'uscita dal veicolo possono risultare limitati nelle seguenti situazioni:

- in caso di sensori sporchi oppure coperti
 - in condizioni di scarsa visibilità, ad esempio in presenza di nebbia, forte pioggia, neve o spruzzi d'acqua
 - in presenza di veicoli stretti nella zona di controllo, ad esempio biciclette.
- ❗ Oggetti fermi o che si muovono lentamente non vengono visualizzati.

Transitando in prossimità di guardrail o di sistemi di limitazione della carreggiata analoghi, i dispositivi di segnalazione possono attivarsi in modo immotivato. In caso di marcia prolungata accanto a veicoli di lunghezza notevole, ad esempio autocarri, può verificarsi un'interruzione della segnalazione.

Con retromarcia inserita il Blind Spot Assist non è pronto all'uso.

La segnalazione di avvertimento per l'uscita dal veicolo può risultare limitata nelle seguenti situazioni:

- in caso di oscuramento del sensore da parte di veicoli adiacenti in stretti spazi di parcheggio
- in presenza di persone in avvicinamento.

Attivazione/disattivazione del Blind Spot Assist

Computer di bordo:

➔ Impostazioni

- ▶ Attivare o disattivare la funzione **Totwinkel-Assistent** (Blind Spot Assist).

Funzione del Rear Cross Traffic Alert

Per il sistema vengono utilizzati i sensori radar nel paraurti. In questo modo viene tenuta sotto controllo la zona circostante il veicolo. Se i sensori radar sono coperti da veicoli o altri oggetti, non è possibile effettuare alcun rilevamento.

- ⓘ Leggere anche le avvertenze relative al Blind Spot Assist(→ pagina 171).

Veicoli con Blind Spot Assist: nelle manovre di uscita da un parcheggio in retromarcia è possibile essere avvertiti del passaggio dei veicoli. Quando viene rilevata la presenza di un veicolo, la spia di avvertimento nel retrovisore esterno del lato corrispondente si illumina in rosso. Se viene rilevata una situazione critica, viene attivato inoltre un segnale acustico di avvertimento.

Veicoli con Blind Spot Assist e sistema di assistenza al parcheggio PARKTRONIC: nelle manovre di uscita da un parcheggio in retromarcia è possibile essere avvertiti del passaggio dei veicoli. Se viene rilevata una situazione critica, viene visualizzato un simbolo di avvertimento nell'immagine della telecamera del sistema multimediale. Se alla segnalazione non fa seguito nessuna reazione da parte del guidatore, il veicolo può frenare automaticamente. In tal caso si attiva un segnale acustico di avvertimento.

La funzione Rear Cross Traffic Alert è attiva se sono soddisfatti i seguenti requisiti:

- Il Blind Spot Assist è attivato.
- La retromarcia è inserita o il veicolo procede al contrario a passo d'uomo.

- Nel sistema multimediale è attivata la funzione assistenza in fase di manovra.

Durante la marcia con rimorchio la funzione Rear Cross Traffic Alert non è disponibile.

Sistema antisbandamento e sistema antisbandamento attivo

Funzioni del sistema antisbandamento

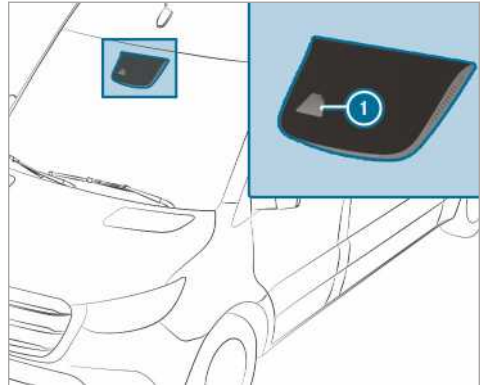

Il sistema antisbandamento monitora l'area antistante il veicolo con una telecamera multifunzione ①. Il sistema mira a evitare l'involontario abbandono della propria corsia di marcia. A tal fine il conducente può essere avvertito mediante un percettibile segnale di conferma del volante e il simbolo dello stato lampeggia nel display sulla plancia.

L'avvertimento si attiva se si determinano le seguenti condizioni contemporaneamente:

- Il sistema antisbandamento riconosce le linee di demarcazione della carreggiata.
- Una delle ruote anteriori passa sulle linee di demarcazione della carreggiata.

La vibrazione di avvertimento del sistema antisbandamento può essere attivata e disattivata.

Il sistema antisbandamento non è in grado di ridurre i pericoli di incidenti dovuti a uno stile di guida non adeguato né può superare i limiti imposti dalle forze fisiche. Non è in grado di rilevare le condizioni stradali, atmosferiche e del traffico. Il sistema antisbandamento è solo un dispositivo ausiliario e non garantisce al conducente il mantenimento della corsia di marcia da parte del veicolo senza il suo intervento. La responsabilità per la distanza di sicurezza, la velocità, la tempesti-

vità della frenata e il mantenimento della corsia di marcia è sempre del conducente.

Limiti del sistema

Nelle seguenti situazioni il funzionamento del sistema può essere pregiudicato o essere privo di funzione:

- Scarsa visibilità, dovuta ad esempio a insufficiente illuminazione stradale, condizioni d'ombra fortemente mutevoli, neve, pioggia, nebbia o spruzzi
- Abbagliamento, dovuto ad esempio ai veicoli provenienti in senso contrario, all'irraggiamento solare diretto o alla presenza di riflessi
- Imbrattamento del parabrezza in corrispondenza della telecamera multifunzione o se la telecamera è appannata, danneggiata o coperta
- Carreggiata priva di linee di demarcazione o con diverse linee di demarcazione non chiare, ad esempio in corrispondenza di cantieri stradali
- Linee di demarcazione della carreggiata consumate, scure o coperte
- Distanza dal veicolo che precede insufficiente a riconoscere le linee di demarcazione della carreggiata
- Rapida variazione della direzione delle linee di demarcazione della carreggiata, ad esempio in corrispondenza di diramazioni, incroci o svincoli
- Carreggiata molto stretta e ricca di curve

Funzioni del sistema antisbandamento attivo

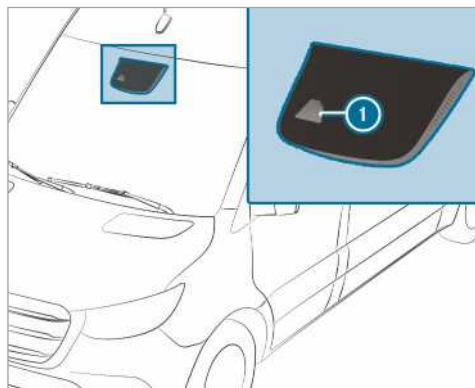

Il sistema antisbandamento attivo monitora l'area antistante il veicolo con una telecamera multifun-

zione ❶. Il sistema mira a evitare l'involontario abbandono della propria corsia di marcia. A tal fine il conducente può essere avvertito mediante un percettibile segnale di conferma del volante e il simbolo dello stato lampeggia nel display sulla plancia. Il guidatore può essere inoltre riportato sulla propria corsia di marcia mediante un intervento frenante per correggere la traiettoria di marcia. Nel display sulla plancia viene visualizzato un messaggio corrispondente.

L'avvertimento si attiva quando si determinano le seguenti condizioni contemporaneamente:

- I sistemi di guida assistita riconoscono le linee di demarcazione della carreggiata.
- Una delle ruote anteriori passa sulle linee di demarcazione della carreggiata.

L'intervento frenante per correggere la traiettoria di marcia viene eseguito se si verificano le seguenti condizioni:

- Il sistema antisbandamento attivo riconosce linee di demarcazione della carreggiata su entrambi i lati del veicolo.
- Una delle ruote anteriori passa su una linea continua di demarcazione della carreggiata.

Nel display sulla plancia viene visualizzato un messaggio corrispondente.

L'intervento frenante è disponibile nell'intervallo di velocità compreso approssimativamente tra 60 km/h e 160 km/h.

Il conducente può disattivare la segnalazione del sistema antisbandamento attivo o il sistema stesso.

Il sistema antisbandamento attivo non è in grado di ridurre i pericoli di incidenti dovuti ad uno stile di guida non adeguato né può superare i limiti imposti dalle forze fisiche. Non è in grado di rilevare le condizioni stradali, atmosferiche e del traffico. I sistemi di guida assistita sono solo un dispositivo ausiliario in caso di abbandono involontario o di superamento della corsia di marcia e non un sistema per il mantenimento automatico della corsia di marcia. La responsabilità per la distanza di sicurezza, la velocità, la tempestività della frenata e il mantenimento della corsia di marcia è sempre del conducente.



Immagine a titolo esemplificativo

Se il sistema antisbandamento attivo effettua un intervento frenante per correggere la traiettoria di marcia, sul display multifunzione viene visualizzata l'indicazione ①.

Limiti del sistema

Il sistema antisbandamento attivo non effettua alcun intervento frenante per correggere la traiettoria di marcia nelle situazioni seguenti:

- Il guidatore interviene attivamente sullo sterzo, sul freno o sull'acceleratore.
- Il guidatore inserisce l'indicatore di direzione.
- Interviene un sistema di controllo della dinamica di marcia, ad esempio l'ESP® oppure il sistema di assistenza alla frenata attivo.
- Il guidatore adotta uno stile di guida sportivo, caratterizzato da elevata velocità in curva o forti accelerazioni.
- L'ESP® è disattivato.
- Si sta trainando un rimorchio e il collegamento elettrico con il rimorchio è realizzato correttamente.
- Sono stati riconosciuti e segnalati una riduzione della pressione pneumatici o il danneggiamento di uno dei pneumatici.

Nelle seguenti situazioni il funzionamento del sistema può essere pregiudicato o essere privo di funzione:

- Scarsa visibilità, dovuta ad esempio a insufficiente illuminazione stradale, condizioni d'ombra fortemente mutevoli, neve, pioggia, nebbia o spruzzi
- Abbagliamento, dovuto ad esempio ai veicoli provenienti in senso contrario, all'irraggiamento solare diretto o alla presenza di riflessi
- Imbrattamento del parabrezza in corrispondenza della telecamera multifunzione o se la telecamera è appannata, danneggiata o coperta

- Carreggiata priva di linee di demarcazione o con diverse linee di demarcazione non chiare, ad esempio in corrispondenza di cantieri stradali
- Linee di demarcazione della carreggiata consumate, scure o coperte
- Distanza dal veicolo che precede insufficiente a riconoscere le linee di demarcazione della carreggiata
- Rapida variazione della direzione delle linee di demarcazione della carreggiata, ad esempio in corrispondenza di diramazioni, incroci o svincoli
- Carreggiata molto stretta e ricca di curve

Attivazione o disattivazione del sistema antisbandamento e del sistema antisbandamento attivo

Computer di bordo:

→ Impostazioni ▶ Assistenza

- ▶ A seconda dell'equipaggiamento del veicolo selezionare **Akt. Spurhalte-Assistent** (sistema antisbandamento attivo) oppure **Spurhalte-Assistent** (sistema antisbandamento). Il sistema di guida assistita viene attivato o disattivato a seconda dello stato precedente.

Modalità operativa

Attivazione/disattivazione della presa di potenza

Attenersi alle seguenti avvertenze:

- In caso di elevato carico della presa di potenza, ad esempio a causa di un alto assorbimento di potenza in presenza di elevate temperature esterne, la temperatura dell'olio del cambio può innalzarsi fino a valori non ammessi. In questo caso azionare la presa di potenza a intervalli regolari per circa 5-10 minuti con un carico parziale.
- Attivare la presa di potenza solo a veicolo fermo e con il cambio in posizione di folle.
- Durante l'esercizio verificare che il regime del motore non sia superiore a 2.500 giri/min.
- Nei veicoli con blocco del comando del cambio, quando la presa di potenza è attivata il cambio manuale è bloccato.
- Nei veicoli senza blocco del comando del cambio, dopo l'attivazione della presa di potenza è possibile inserire la 1ª o la 2ª marcia e proseguire la marcia. Se la presa di

potenza è attivata, non cambiare marcia mentre il veicolo avanza. Pertanto procedere, a seconda della velocità desiderata, con il cambio in 1ª o 2ª marcia.

- Prima di utilizzare la presa di forza in combinazione alla sovrastruttura attenersi alle avvertenze riportate nelle istruzioni d'uso del Costruttore.

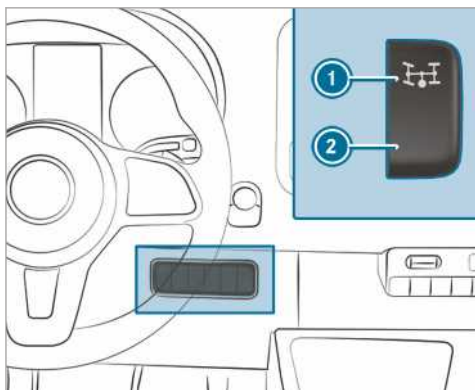

- ▶ **Attivazione:** arrestare il veicolo e portare il cambio in posizione di folle.
- ▶ Premere il pedale della frizione.
- ▶ Attendere circa cinque secondi quindi, con il motore in funzione, premere la parte superiore dell'interruttore ①.
- ▶ Rilasciare il piede dal pedale della frizione. Nei veicoli con regolazione automatica del numero di giri di lavoro (ADR) il regime del motore aumenta automaticamente portandosi su un valore predefinito oppure sul regime regolabile, detto regime costante del motore. Sul display multifunzione viene visualizzato il messaggio **Regolazione del regime di lavoro attiva** e **Presa di forza attiva**.
- ▶ **Disattivazione:** arrestare il veicolo e portare il cambio in posizione di folle.
- ▶ Premere il pedale della frizione.
- ▶ Attendere circa cinque secondi quindi, con il motore in funzione, premere la parte inferiore dell'interruttore ②.
- ▶ Rilasciare il piede dal pedale della frizione.

ADR (regolazione del regime di lavoro)

Funzionamento dell'ADR (regolazione del regime di lavoro)

Dopo l'attivazione, l'ADR aumenta automaticamente il regime del motore fino a un numero di giri preimpostato o impostabile autonomamente.

- ① Dopo un avviamento a freddo il numero di giri al minimo del motore aumenta automaticamente. Se il regime di lavoro preimpostato è inferiore al numero di giri al minimo aumentato, il regime di lavoro viene raggiunto solo dopo la fase di riscaldamento.

L'ADR può essere attivato solo a veicolo fermo e con il freno di stazionamento azionato.

Nei veicoli con cambio automatico la leva del cambio automatico deve trovarsi in posizione

P.

Attivazione/disattivazione dell'ADR

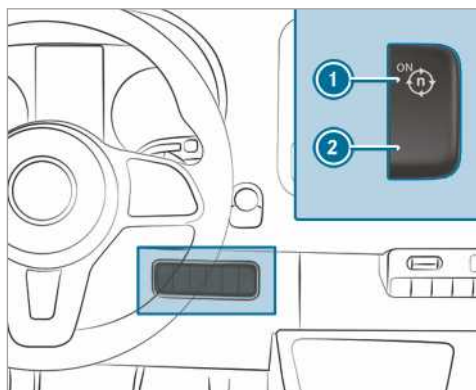

- ▶ **Attivazione:** premere la parte superiore dell'interruttore ① con il motore acceso. Sul display multifunzione viene visualizzato il messaggio **Regolazione del regime di lavoro attiva**.
- ▶ **Disattivazione:** premere la parte inferiore dell'interruttore ② con il motore acceso.

L'ADR si disattiva automaticamente nelle seguenti situazioni:

- il freno di stazionamento viene rilasciato
- viene premuto il pedale del freno
- il veicolo si sposta
- la centralina di comando rileva un'anomalia

Impostazione dell'ADR

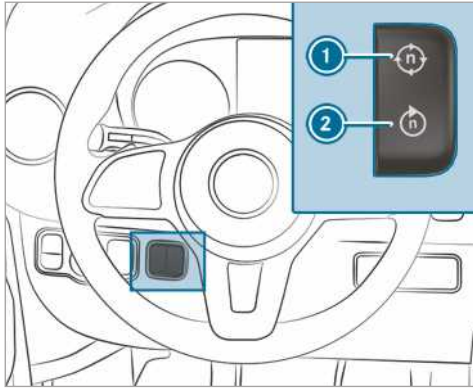

- ▶ Inserire la presa di potenza (→ pagina 175) o l'ADR.
- ▶ **Aumento:** premere la parte superiore dell'interruttore ①.
- ▶ **Diminuzione:** premere la parte inferiore dell'interruttore ②.

Esercizio con rimorchio

Avvertenze per l'esercizio con rimorchio

- ⚠ **AVVERTENZA** Pericolo di incidenti e di lesioni in caso di superamento del carico verticale

Se durante l'utilizzo della struttura viene superato il carico verticale ammesso, il sistema di trasporto può distaccarsi dal veicolo e mettere a repentaglio l'incolumità degli altri utenti della strada.

- ▶ Rispettare sempre il carico verticale ammesso in caso di utilizzo della struttura portattrezzi.

- ⚠ **AVVERTENZA** Sbandamento del veicolo e del rimorchio a causa della velocità elevata

Se il veicolo ed il rimorchio sbandano, è possibile perdere il controllo dei mezzi.

Il veicolo trainante e il veicolo trainato possono addirittura ribaltarsi.

- ▶ In nessun caso tentare di evitare di allineare il veicolo trainante e il veicolo trainato aumentando la velocità.

- ▶ Ridurre la velocità e non controsterzare.
- ▶ Se necessario, frenare.

- ⚠ **AVVERTENZA** Pericolo di incidenti provocato dal surriscaldamento dell'impianto frenante

Se durante la marcia il piede viene appoggiato sul pedale del freno, l'impianto frenante può surriscaldarsi.

Il surriscaldamento comporta un allungamento dello spazio di frenata o addirittura l'avaria dell'impianto frenante.

- ▶ Non utilizzare mai il pedale del freno come poggiapiedi.
- ▶ Durante la marcia non esercitare mai pressione contemporaneamente sul pedale del freno e sul pedale dell'acceleratore.

In presenza di un giunto di accoppiamento amovibile del rimorchio attenersi assolutamente alle istruzioni d'uso del costruttore del giunto di accoppiamento del rimorchio.

Arrestare sempre il veicolo con rimorchio su una superficie quanto più possibile in piano e assicurarlo contro gli spostamenti accidentali (→ pagina 151). Effettuare l'aggancio e lo sgancio del rimorchio con la massima prudenza.

Accertarsi che durante la manovra di aggancio in retromarcia non sia presente nessuno tra veicolo e rimorchio.

In caso di errato aggancio il rimorchio rischia di staccarsi. Il rimorchio agganciato deve trovarsi in posizione orizzontale dietro la motrice.

Attenersi alle seguenti avvertenze sul carico verticale:

- Sfruttare quanto più possibile il carico verticale massimo.
- Non scendere sotto il carico verticale ammesso e non superare tale valore.

I seguenti valori non devono essere superati:

- Carico rimorchiabile ammesso frenato o non frenato
Il carico rimorchiabile massimo ammesso per il rimorchio non frenato è di 750 kg.
- Carico sull'asse posteriore ammesso per la motrice
- Massa totale a terra della motrice
- Massa totale a terra del rimorchio

- Massa totale a terra relativa al veicolo con rimorchio
- Velocità massima ammessa del rimorchio

I valori ammessi che non devono essere superati sono riportati nei seguenti punti:

- nei documenti del veicolo
- sulla targhetta di identificazione del dispositivo di traino
- sulla targhetta di identificazione del rimorchio
- sulla targhetta di identificazione del veicolo

In caso di scostamento dei valori si considera il valore inferiore.

Prima della partenza assicurarsi di quanto segue:

- Sull'asse posteriore della motrice è stata impostata la pressione pneumatici corrispondente al carico massimo.
- I fari sono regolati correttamente.

Il comportamento del veicolo con il rimorchio è differente da quello senza rimorchio.

Il veicolo con rimorchio

- è più pesante
- si caratterizza per un'accelerazione e una capacità di superamento delle pendenze ridotte
- richiede uno spazio di frenata maggiore
- reagisce più bruscamente alle raffiche di vento laterali
- richiede una guida sensibile
- ha un raggio di volta maggiore.

Di conseguenza il comportamento di marcia del veicolo può peggiorare.

In caso di marcia con rimorchio adeguare sempre la velocità alle effettive condizioni stradali e atmosferiche. Guidare con prudenza. Mantenere una distanza di sicurezza adeguata.

Rispettare la velocità massima di 80 km/h o 100 km/h anche nei Paesi in cui per il veicolo con rimorchio sono ammesse velocità superiori.

Attenersi alla velocità massima per il veicolo con rimorchio prescritta dalla legge del Paese in cui si transita. Prima di mettersi in viaggio verificare sulla documentazione del rimorchio qual è la velocità massima consentita.

Il dispositivo di traino è un componente del veicolo particolarmente importante per la sicurezza di circolazione. Attenersi alle istruzioni d'uso del

costruttore sul funzionamento, la cura e la manutenzione del gancio di traino.

Veicoli con giunto di accoppiamento amovibile del rimorchio: ridurre il pericolo di danni al gancio a testa sferica. Rimuovere il gancio a testa sferica dall'alloggiamento in caso di inutilizzo.

- ⓘ Tenere conto che durante l'esercizio con rimorchio il PARKTRONIC ha una funzionalità limitata o addirittura non è disponibile .
- ⓘ L'altezza del gancio a testa sferica varia con il carico del veicolo. In questo caso utilizzare un rimorchio dotato di timone regolabile in altezza.

Consigli per la guida

La velocità massima ammessa per il veicolo con rimorchio dipende dal tipo di rimorchio. Prima di mettersi in viaggio verificare sulla documentazione del rimorchio qual è la velocità massima consentita.

Il comportamento del veicolo con il rimorchio è differente da quello senza rimorchio e consuma più carburante. Percorrendo lunghe discese a forte pendenza selezionare per tempo il settore di innesto **3, 2 o 1**.

- ⓘ Ciò vale anche nel caso in cui sia inserito il TEMPOMAT o il limitatore di velocità.

In tal modo viene sfruttato l'effetto frenante del motore e si riduce la necessità di frenare per mantenere la velocità desiderata. Ciò consente di ridurre la sollecitazione dell'impianto frenante, evitando che i freni si surriscaldino e si usurino eccessivamente. Se oltre a ciò è necessario frenare, non azionare il pedale del freno in modo continuo ma ad intervalli.

Consigli per la guida

Se il rimorchio sbanda, attenersi ai seguenti punti:

- Non accelerare in nessun caso.
- Non controsterzare.
- Se necessario, frenare.
- ⓘ Il pericolo di oscillazioni o sbandamento del rimorchio può essere limitato montando a posteriori le barre stabilizzatrici o programmi di stabilità del rimorchio. Per informazioni in merito rivolgersi a qualsiasi concessionario Sprinter autorizzato.
- Mantenere una distanza di sicurezza maggiore rispetto a quella osservata durante la guida senza rimorchio.

- Evitare brusche frenate. Se possibile, frenare dapprima leggermente in modo tale da permettere al rimorchio di esercitare una spinta graduale. Aumentare quindi progressivamente la pressione sul pedale del freno.
- Le pendenze superabili alla partenza si riferiscono al livello del mare. In montagna bisogna considerare che ad altitudini crescenti la potenza del motore diminuisce e di conseguenza diminuisce la capacità di spunto in salita.

Montaggio del gancio a testa sferica

⚠ AVVERTENZA Pericolo di incidenti e di lesioni in caso di errato montaggio e fissaggio del gancio a testa sferica

Se il gancio a testa sferica non è scattato in sede, durante la marcia può staccarsi mettendo in pericolo gli altri veicoli in circolazione.

► Far scattare il gancio a testa sferica come descritto e verificare che sia stato montato correttamente.

⚠ AVVERTENZA Pericolo di incidenti in caso di gancio a testa sferica non bloccato

Se il gancio a testa sferica non è scattato in sede il rimorchio può staccarsi.

► Far sempre scattare il gancio a testa sferica come descritto e verificare che sia stato montato correttamente.

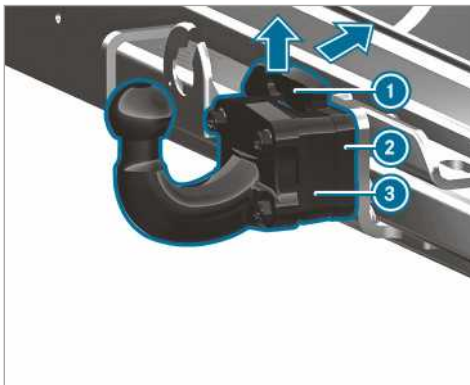

► Assicurare il veicolo con il freno di stazionamento per impedirne spostamenti accidentali.

► Tirare verso l'alto la molla di fissaggio ① del gancio a testa sferica ③ nella direzione indicata dalla freccia, quindi premerla all'indietro e trattenerla in questa posizione.

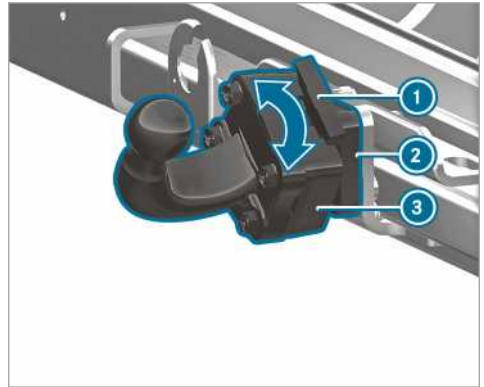

► Posizionare il gancio a testa sferica ③ sull'alloggiamento del gancio a testa sferica ② e ruotarlo nella direzione indicata dalla freccia finché il gancio a testa sferica ③ è rivolto perpendicolarmente verso l'alto.

► Riagganciare le molle di fissaggio ①.

ⓘ Se è sporco, pulire il gancio a testa sferica prima del montaggio.

Smontaggio del gancio a testa sferica

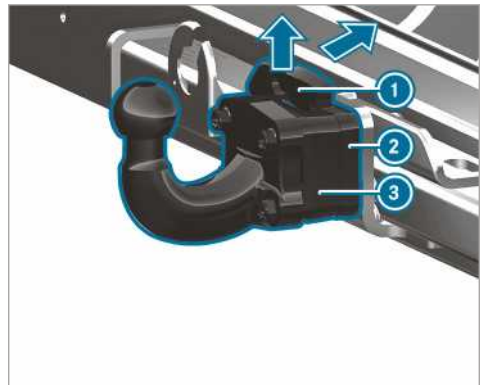

► Assicurare il veicolo con il freno di stazionamento per impedirne spostamenti accidentali.

► Tirare verso l'alto la molla di fissaggio ① nella direzione indicata dalla freccia e premerla all'indietro.

- ▶ Fissare il gancio a testa sferica ③.
- ▶ Ruotare il gancio a testa sferica ③ nella direzione indicata dalla freccia ed estrarlo dall'alloggiamento del gancio a testa sferica ②.
- ▶ Se è sporco, pulire il gancio a testa sferica.
- ▶ Riporre e assicurare sempre correttamente il gancio a testa sferica.

Aggancio/sgancio del rimorchio

Requisiti

- Il gancio a testa sferica deve essere scattato in posizione di bloccaggio.

I rimorchi con connettore maschio a 7 poli possono essere collegati al veicolo tramite i seguenti adattatori:

- Adattatore
- Cavo adattatore

Aggancio del rimorchio

! **AVVERTENZA** Danneggiamento della batteria dovuto alla scarica completa

La carica della batteria del rimorchio mediante l'alimentazione di tensione del rimorchio può danneggiare la batteria.

- ▶ Non utilizzare l'alimentazione di tensione per caricare la batteria del rimorchio.

- ▶ **Veicoli con cambio automatico:** portare la leva del cambio automatico in posizione **P**.
- ▶ Azionare il freno di stazionamento del veicolo.
- ▶ Chiudere tutte le porte.
- ▶ Rimuovere il cappuccio di protezione dalla testa sferica e alloggiarla in modo sicuro (→ pagina 76).

i L'altezza del gancio a testa sferica varia con il carico del veicolo. In questo caso utilizzare un rimorchio dotato di timone regolabile in altezza.

- ▶ Agganciare la fune a strappo del rimorchio nell'occhiello del gancio a testa sferica.
- ▶ Rimuovere gli elementi di bloccaggio del rimorchio, ad esempio i cunei di arresto.
- ▶ Rilasciare il freno di stazionamento del rimorchio.
- ▶ Portare il rimorchio dietro il veicolo in posizione orizzontale ed effettuare l'aggancio.



- ▶ Aprire il coperchio della presa di corrente.
- ▶ Inserire il connettore maschio ① nel connettore femmina ③ della presa di corrente.
- ▶ Ruotare verso destra il giunto a baionetta ② fino all'arresto.
- ▶ Far scattare in sede il coperchio.
- ▶ Fissare il cavo al rimorchio utilizzando fascette fermacavo (solo in caso di cavo adattatore).
- ▶ Assicurarsi che il movimento del cavo non venga impedito nella marcia in curva.
- ▶ Spingere il devio-guida verso l'alto/verso il basso e controllare il lampeggio della corrispondente luce lampeggiante del rimorchio.

Anche se il rimorchio risulta correttamente agganciato, nei seguenti casi sul display multifunzione può essere visualizzato un messaggio:

- Nell'impianto luci del rimorchio sono installati dei LED.
 - La corrente (50 mA) dell'illuminazione del rimorchio scende al di sotto del livello minimo.
- i** L'alimentazione di tensione permanente può essere utilizzata per accessori con assorbimento massimo di 240 W.

Sgancio del rimorchio

! **AVVERTENZA** Pericolo di rimanere schiacciati e incastrati durante lo sgancio del rimorchio

Sganciando un rimorchio dotato di freno a inerzia, le mani possono rimanere incastrate tra il veicolo e il timone del rimorchio.

- ▶ Non sganciare il rimorchio con il freno ad inerzia attivato.

Non agganciare un rimorchio con il freno a inerzia attivato; in caso contrario il rilascio freno a inerzia può danneggiare il veicolo.

- ▶ **Veicoli con cambio automatico:** portare la leva del cambio automatico in posizione **P**.
- ▶ Azionare il freno di stazionamento del veicolo.
- ▶ Chiudere tutte le porte.
- ▶ Azionare il freno di stazionamento del rimorchio.
- ▶ Assicurare il rimorchio per evitarne lo spostamento accidentale utilizzando anche un cuneo di arresto o un dispositivo analogo.
- ▶ Interrompere il collegamento elettrico tra il veicolo e il rimorchio.
- ▶ Sganciare il rimorchio.

Panoramica del display sulla plancia

⚠ AVVERTENZA Pericolo di incidenti in caso di avaria del display della strumentazione

In caso di avaria del display della strumentazione o in presenza di un'anomalia, è possibile che le limitazioni di funzionamento di sistemi rilevanti per la sicurezza non vengano riconosciute.

La sicurezza di esercizio del veicolo può risultare compromessa.

- ▶ Proseguire la marcia con prudenza.
- ▶ Far controllare immediatamente il veicolo in un'officina qualificata.

Se la sicurezza di funzionamento del veicolo risulta pregiudicata, arrestare immediatamente il veicolo e spegnere il motore prestando attenzione al traffico. Rivolgersi ad un'officina qualificata.

Display sulla plancia

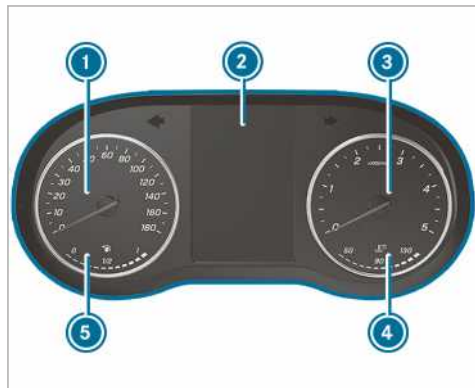

Display a colori sulla plancia (esempio)

- ① Tachimetro
- ② Display multifunzione
- ③ Contagiri
- ④ Indicazione della temperatura del liquido di raffreddamento
- ⑤ Livello di carburante e indicatore della posizione del tappo del serbatoio

In condizioni di marcia normali l'indicazione della temperatura del liquido di raffreddamento ④ può salire fino a 120 °C.

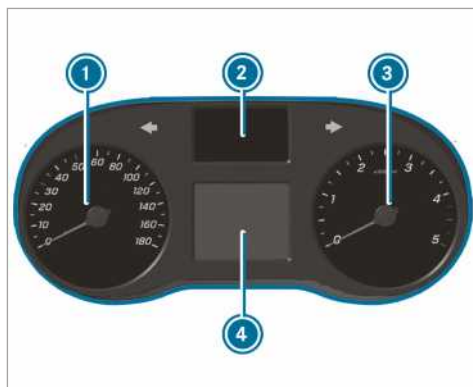

Display in bianco e nero sulla plancia (esempio)

- ① Tachimetro
- ② Indicazione delle spie di controllo
- ③ Contagiri
- ④ Display multifunzione

⚠ AVVERTENZA Danni al motore a causa dell'eccessivo numero di giri

Se si viaggia nel settore di fuorigiri, il motore subisce dei danni.

- ▶ Non viaggiare nel settore di fuorigiri.

Se viene raggiunta la zona rossa del contagiri ③ (settoro di fuorigiri), l'alimentazione di carburante viene interrotta per proteggere il motore.

⚠ AVVERTENZA Pericolo di ustioni durante l'apertura del cofano motore

Se si apre il cofano con il motore surriscaldato o se nel vano motore si è innescato un incendio, è possibile venire a contatto con gas o altri materiali di consumo che fuoriescono a temperatura elevata.

- ▶ Prima di aprire il cofano motore, far raffreddare il motore.
- ▶ In caso di innesco di un incendio nel vano motore, tenere chiuso il cofano motore e chiamare i vigili del fuoco.

Panoramica tasti sul volante

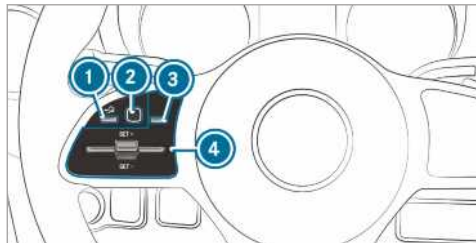

- ① Tasto Indietro lato sinistro (computer di bordo)
- ② Touch control lato sinistro (computer di bordo)
- ③ Tasto menu principale (computer di bordo)
- ④ Gruppo di tasti per TEMPOMAT o sistema di assistenza attivo alla regolazione della distanza DISTRONIC

Azionamento del computer di bordo

⚠ AVVERTENZA Pericolo di distrazione durante l'utilizzo dei sistemi di informazione e degli apparecchi di comunicazione

L'azionamento di sistemi di informazione e di apparecchi di comunicazione integrati nel veicolo durante la guida può distogliere l'attenzione del guidatore dalla circolazione stradale. Inoltre è possibile perdere il controllo del veicolo.

- ▶ Azionare tali apparecchi soltanto quando le condizioni del traffico lo consentono.
- ▶ Se tale condizione non sussiste, arrestare il veicolo nel rispetto delle norme sulla circolazione stradale ed effettuare i comandi a veicolo fermo.

Per l'impiego del computer di bordo osservare le disposizioni di legge del Paese in cui ci si trova.

Azionamento del computer di bordo (veicoli con tasti sul volante)

- ① Le indicazioni del computer di bordo vengono visualizzate sul display multifunzione (→ pagina 184).

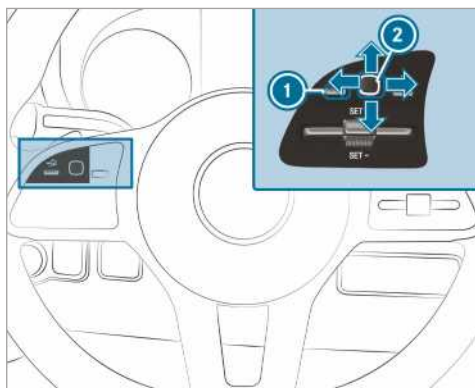

Il computer di bordo viene azionato tramite il touch control sinistro ② e il tasto Indietro a sinistra ①.

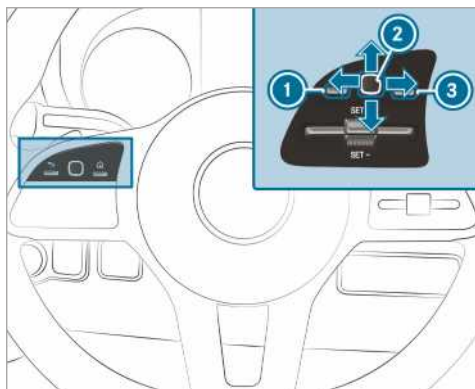

Il computer di bordo viene azionato tramite:

- il tasto Indietro lato sinistro ①
- il touch control a sinistra ②
- il tasto del menu principale a sinistra ③

Se la funzione è attivata, diversi segnali acustici indicano l'avvenuta azione del computer di bordo, ad esempio

- il raggiungimento della fine di un elenco
- lo scorrimento di un elenco

Sono disponibili i seguenti menu:

- [Manutenzione](#)
- [Assistenza](#)
- [Percorso](#)
- [Impostazioni](#)

▶ **Per richiamare il menu principale:** premere una o più volte il tasto Indietro a sinistra ① oppure premerlo una volta trattenendolo in posizione.

① **Veicoli senza sistema di assistenza attivo alla regolazione della distanza DISTRO-NIC:** con il tasto  è possibile richiamare il menu principale del computer di bordo.

▶ **Per scorrere la barra dei menu:** far scorrere il dito verso sinistra o verso destra sul touch control a sinistra ②.

▶ **Per richiamare un menu o confermare la selezione effettuata:** esercitare pressione sul touch control a sinistra ②.

▶ **Per scorrere tra le indicazioni o gli elenchi contenuti nel menu:** far scorrere il dito verso l'alto o verso il basso sul touch control a sinistra ②.

▶ **Per richiamare un sottomenu o confermare la selezione effettuata:** esercitare pressione sul touch control a sinistra ②.

▶ **Per uscire da un sottomenu:** premere il tasto Indietro a sinistra ①.

Quando ci si trova all'interno di un sottomenu, tenendo premuto il tasto Indietro a sinistra ① viene visualizzato il menu principale.

Azionamento del computer di bordo (veicoli senza tasti sul volante)

① Le indicazioni del computer di bordo vengono visualizzate sul display multifunzione (→ pagina 184).

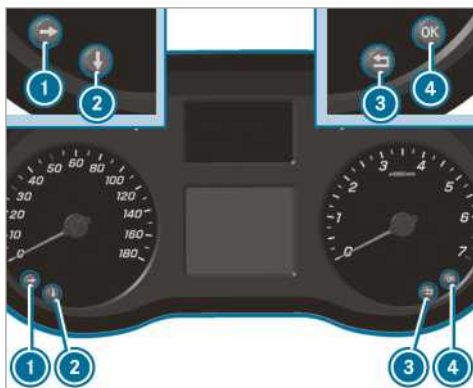

Il computer di bordo viene azionato tramite i tasti ①, ②, ③ e ④.

Sono disponibili i seguenti menu:

- [Manutenzione](#)
- [Assistenza](#)
- [Percorso](#)
- [Impostazioni](#)

▶ **Richiamo del menu principale:** tenere premuto il tasto ③, quindi premerlo brevemente.

▶ **Per scorrere nella barra dei menu:** premere il tasto ①.

▶ **Per richiamare un menu:** premere il tasto ② o ④.

▶ **Per scorrere tra le indicazioni o gli elenchi nel menu:** premere il tasto ②.

▶ **Per richiamare un sottomenu:** premere il tasto ① o ④.

▶ **Conferma della selezione nel sottomenu:** premere il tasto ④.

▶ **Per uscire dal menu o dal sottomenu:** premere il tasto ③.

① Il menu [Navigazione](#) può essere raggiunto da qualsiasi menu premendo a lungo il tasto ③.

Panoramica delle indicazioni visualizzate sul display multifunzione

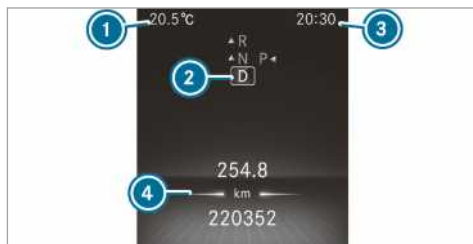

Display a colori sulla plancia

- ① Temperatura esterna
- ② Posizione del cambio
- ③ Ora
- ④ Settore di indicazione



Display in bianco e nero sulla plancia

- ① Temperatura esterna
- ② Settore di indicazione
- ③ Ora
- ④ Posizione del cambio

Ulteriori indicazioni visualizzate sul display multifunzione:

- ↑ Indicazione della marcia consigliata
- Sistema di assistenza al parcheggio PARKTRONIC disattivato
- TEMPOMAT (→ pagina 161)
- Sistema di assistenza attivo alla regolazione della distanza DISTRONIC (→ pagina 165)
- Limitatore di velocità (→ pagina 162)
- DSR (→ pagina 138)
- Funzione ECO start/stop (→ pagina 128)
- Funzione HOLD (→ pagina 168)
- Sistema di assistenza abbaglianti adattivi (→ pagina 89)
- Velocità massima ammessa superata (solo per determinati Paesi)
- ATTENTION ASSIST disattivato
- Una delle porte non è stata chiusa correttamente
- Tergilunotto attivato (→ pagina 98)
- LOW RANGE attivo (→ pagina 137)
- Retarder (vedi le Istruzioni d'uso separate)
- SOS not ready** Sistema di chiamata di emergenza non attivo
- Sistema antisbandamento attivo disattivato (→ pagina 174)



Sistema di assistenza alla frenata attivo disattivato (→ pagina 159)



Blind Spot Assist disattivato (→ pagina 171)

Veicoli con sistema di riconoscimento automatico dei segnali stradali: avvertenze e segnali stradali riconosciuti (→ pagina 170).

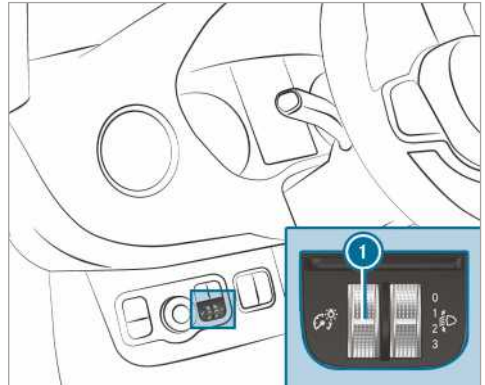

- ▶ Ruotare il regolatore della luminosità ① verso l'alto o verso il basso. L'illuminazione nel display sulla plancia e negli elementi di comando all'interno dell'abitacolo viene regolata.
- ① Nei veicoli privi di regolatore della luminosità ① l'illuminazione della strumentazione può essere impostata nel computer di bordo (→ pagina 188).

Menu e sottomenu

Richiamo delle funzioni nel menu Servizio assistenza

Computer di bordo:

↳ **Manutenzione**

- ▶ Selezionare la funzione desiderata e confermarla.

Funzioni nel menu **Manutenzione**:

- **Messaggi:** memoria dei messaggi (→ pagina 283)
- **AdBlue:** autonomia AdBlue®
- **Pneumatici:**

- Riavvio del sistema di segnalazione della perdita di pressione dei pneumatici
- Controllo della pressione pneumatici con il dispositivo di controllo della pressione pneumatici (→ pagina 250)
- Riavvio del controllo della pressione pneumatici (→ pagina 251)
- **ASSYST PLUS:** richiamo della scadenza di manutenzione (→ pagina 197)
- **Livello dell'olio motore:** misurazione del livello dell'olio motore
- **Filtro antiparticolato:** avvio della rigenerazione(→ pagina 129)
- **Consumo nel lungo periodo**

Richiamo della visualizzazione grafica dei sistemi di assistenza

Computer di bordo:

↳ Assistenza

Nel menu Grafica assistenza è possibile visualizzare le seguenti indicazioni:

- Visualizzazione grafica dei sistemi di assistenza
- Attention Level (→ pagina 169)

▶ Commutare tra le indicazioni e confermare l'indicazione selezionata.

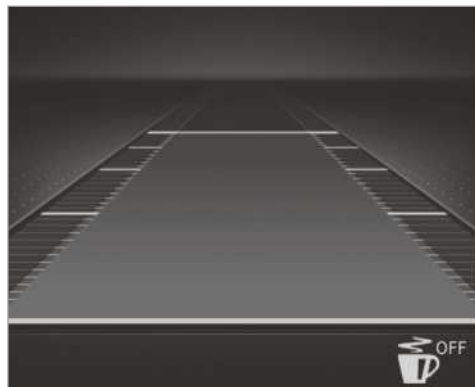

Indicazione sul display a colori sulla plancia

Indicazione di stato nella visualizzazione grafica dei sistemi di assistenza:

-  OFF: ATTENTION ASSIST disattivato
- Linee di demarcazione della corsia di marcia chiare: sistema antisbandamento inserito.

- Linee di demarcazione della corsia di marcia verdi: sistema antisbandamento attivato.
- Indicazioni del sistema di assistenza attivo alla regolazione della distanza DISTRONIC (→ pagina 165)



Indicazione sul display in bianco e nero sulla plancia

Indicazione di stato nella visualizzazione grafica dei sistemi di assistenza:

- Linee di demarcazione della corsia di marcia punteggiate: sistema antisbandamento disattivato
- Linee di demarcazione della corsia di marcia continue e sottili: il sistema antisbandamento è attivato, non operativo
- Linee di demarcazione della corsia di marcia continue e spesse: il sistema antisbandamento è operativo

Richiamo delle indicazioni nel menu Performance

Computer di bordo:

↳ Percorso

▶ Selezionare l'indicazione.

Nel menu **Percorso** sono disponibili le seguenti indicazioni:

- Visualizzazione standard
- Autonomia e consumo di carburante attuale
In determinate motorizzazioni viene riportata inoltre la visualizzazione del recupero di energia. Se la quantità di carburante rimanente nel serbatoio è ridotta, anziché l'autonomia approssimativa viene visualizzata un'icona raffigurante un veicolo in rifornimento.
- Indicatore ECO (→ pagina 128)
- Visualizzazione dei dati del computer di bordo:
 - **Da start**

- Da reset

- Tachimetro digitale



Indicazione sul display a colori sulla plancia
Indicazione standard (esempio)

- ① Chilometraggio parziale
- ② Chilometraggio totale



Indicazione sul display in bianco e nero sulla plancia

Indicazione standard (esempio)

- ① Chilometraggio parziale
- ② Chilometraggio totale

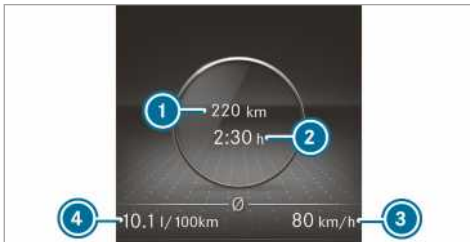

Indicazione sul display a colori sulla plancia
Visualizzazione dei dati del computer di bordo (esempio)

- ① Percorso effettuato (Da start/Da Reset)
- ② Tempo di marcia (Da start/Da Reset)
- ③ Velocità media (Da start/Da Reset)
- ④ Consumo medio di carburante (Da start/Da Reset)



Indicazione sul display in bianco e nero sulla plancia

Visualizzazione dei dati del computer di bordo (esempio)

- ① Percorso effettuato (Da start/Da Reset)
- ② Tempo di marcia (Da start/Da Reset)
- ③ Velocità media (Da start/Da Reset)
- ④ Consumo medio di carburante (Da start/Da Reset)

Azzeramento dei valori contenuti nel menu Viaggio del computer di bordo

Computer di bordo:

➔ Percorso

- ① Il menu principale visualizzato può essere scritto in modo differente. Attenersi pertanto alla panoramica dei menu del display sulla plancia (→ pagina 183).

È possibile azzerare i valori delle seguenti funzioni:

- **Chilometraggio parziale:**
 - Azzerare il chilometraggio parziale?
- Visualizzazione dei dati del computer di bordo:
 - Da start
 - Da reset
- Indicatore ECO

➔ Selezionare la funzione da resettare e confermare la selezione.

➔ Confermare la richiesta **Azzerare i valori?** con Sì.

Richiamo delle impostazioni

Computer di bordo:

↳ Impostazioni

Nel menu Impostazioni è possibile impostare le seguenti funzioni:

- **Assistenza**
 - Attivazione e disattivazione dell'**ESP** (ESP)
 - Attivazione e disattivazione dell'**Akt. Spurhalte-Assistent** (sistema antisbandamento attivo)
 - Attivazione e disattivazione dell'**Spurhalte-Assistent** (sistema antisbandamento)
 - Attivazione e disattivazione del **Aktiver Brems-Assistent** (Sistema di assistenza alla frenata attivo)
 - Attivazione e disattivazione del **Totwinkel-Assistent** (Blind Spot Assist)
 - Attivazione e disattivazione dell'**Attention Assist** (ATTENTION ASSIST)
- **Luci**
 - Attivazione e disattivazione dell'**Tagfahrlicht** (luci di marcia diurne)
 - Attivazione e disattivazione dell'**Leuchtzeit innen** (tempo di illuminazione interna)
 - Attivazione e disattivazione dell'**Leuchtzeit außen** (tempo di illuminazione esterna)
 - Attivazione e disattivazione dell'**Auffindbeleuchtung** (illuminazione di localizzazione)
 - Regolazione dell'illuminazione della strumentazione **Illumin. strument.** .
- **Veicolo**
 - Impostazione del **Winterreifen-Limit** (limite di velocità per i pneumatici invernali)
 - Attivazione e disattivazione dell'**Akust. Schließen** (chiusura con segnale acustico)
 - Attivazione e disattivazione dell'**Autom. Verriegelung** (bloccaggio automatico)
 - Attivazione e disattivazione dell'**Ruhezustand** (condizione di riposo)
 - Attivazione e disattivazione del **Regensensor** (sensore pioggia)
- Impostazione del **Riscaldamento**
- **Anzeige und Bedienung**
 - Selezionare **Sprache (Language)**
 - Impostazione dell'**Uhrzeit**
 - Impostazione della **Datum**
 - Impostazione delle **Einheiten**
 - Attivazione e disattivazione dell'**Anzeige AdBlue Level** permanente
 - Azionamento: attivazione e disattivazione del **Akust. Bedienrückmeld.** (segnale acustico di conferma) e impostazione della **Touch-Control-Empfindl.** (sensibilità del touch control)
- **Impostazioni di fabbrica:** ripristino delle impostazioni

▶ Selezionare una voce e confermare la selezione.

▶ Eseguire le modifiche.

Avvertenza sulle Direttive per la sistemazione del carico sui veicoli

⚠ AVVERTENZA Pericolo di avvelenamento provocato dai gas di scarico

I motori a combustione interna emettono gas di scarico nocivi quali ad esempio il monossido di carbonio. Se la porta posteriore a battente rimane aperta a motore acceso, in particolare durante la marcia, i gas di scarico possono penetrare nell'abitacolo.

- ▶ Prima di aprire la porta posteriore a battente arrestare sempre il motore.
- ▶ Non viaggiare mai con la porta posteriore a battente aperta.

⚠ AVVERTENZA Pericolo di lesioni provocate da oggetti non fissati che si trovano a bordo del veicolo

Se gli oggetti non sono fissati o sono fissati in modo inadeguato possono scivolare, rovesciarsi o essere proiettati colpendo gli occupanti del veicolo.

Ciò vale anche per:

- bagagli o carico
- sedili smontati che vengono eccezionalmente trasportati a bordo del veicolo.

Sussiste il pericolo di lesioni, in particolare in caso di brusche frenate o improvvisi cambi di direzione!

- ▶ Riporre sempre gli oggetti in modo che non possano essere proiettati all'interno dell'abitacolo.
- ▶ Fissare gli oggetti, i bagagli o il carico in modo da evitarne lo scivolamento o il rovesciamento prima di iniziare la marcia.
- ▶ In caso di smontaggio di un sedile, è preferibile non custodirlo a bordo del veicolo.

⚠ AVVERTENZA Pericolo di lesioni in caso di sistemazione non appropriata degli oggetti

Se vengono riposti oggetti in modo inappropriato all'interno dell'abitacolo, questi potrebbero scivolare o essere scaraventati via colpendo gli occupanti. In caso di incidente, inoltre, portabevande, vani portaoggetti aperti e

alloggiamenti per telefoni cellulari non sono sempre in grado di trattenere gli oggetti che contengono.

Sussiste il pericolo di lesioni, in particolare in caso di brusche frenate o improvvisi cambi di direzione!

- ▶ Riporre sempre gli oggetti in modo che in tali casi o in situazioni analoghe non possano essere proiettati all'interno dell'abitacolo.
- ▶ Assicurarsi sempre che gli oggetti non sporgano da vani portaoggetti, reti per bagagli o reti portaoggetti.
- ▶ Prima di iniziare la marcia chiudere i vani portaoggetti muniti di dispositivo di bloccaggio.
- ▶ Riporre e fissare sempre gli oggetti pesanti, rigidi, appuntiti, con spigoli vivi, fragili o di grandi dimensioni all'interno del vano bagagli.

⚠ AVVERTENZA Pericolo di ustioni dovute al contatto con tubi di scappamento e mascherine dei terminali di scarico

I tubi di scappamento e le mascherine dei terminali di scarico possono essere molto caldi. Il contatto con questi componenti del veicolo può provocare ustioni.

- ▶ Prestare sempre particolare cautela quando ci si trova in corrispondenza dei tubi di scappamento e delle mascherine dei terminali di scarico, in particolare sorvegliare attentamente gli eventuali bambini presenti in tale zona.
- ▶ Prima di toccare tali componenti, attendere fino al loro raffreddamento.

Se si utilizza un supporto per il tetto, attenersi al carico massimo ammesso sul tetto e al carico massimo del supporto per il tetto.

Per informazioni sul carico massimo ammesso sul tetto consultare il capitolo "Dati tecnici" ; per informazioni sui supporti per il tetto consultare il paragrafo "Sistemi di trasporto" .

Se si trasportano carichi sul tetto e questi sporgono di oltre 40 cm dal bordo del tetto, i sistemi di guida assistita basati su telecamera e le funzioni dei sensori del retrovisore interno possono risultare compromessi. Assicurarsi pertanto che il carico trasportato non sporga di oltre 40 cm.

Il comportamento del veicolo dipende dalla distribuzione dei pesi. Per sistemare il carico, attenersi pertanto alle seguenti avvertenze:

- Non superare la massa totale a terra o il carico ammesso sugli assi del veicolo, considerando sia il carico che gli occupanti.
- Non caricare il veicolo oltre il bordo superiore degli schienali.
- Se possibile, trasportare il carico sempre nel vano di carico.
- Fissare il carico agli occhielli di fissaggio e distribuire uniformemente il carico.
- Utilizzare occhielli di fissaggio ed elementi di fissaggio adatti al peso e alle dimensioni del carico.

Ripartizione del carico

I AVVERTENZA Pericolo di danneggiamento del rivestimento del pianale

Le eccessive concentrazioni del carico sul pianale del vano bagagli o sulla superficie di carico causano un peggioramento delle caratteristiche di marcia e possono danneggiare il rivestimento del pianale.

- ▶ **Veicoli a trazione posteriore:** ripartire uniformemente il carico. Assicurarsi che il baricentro totale del carico si trovi sempre quanto più in basso possibile in posizione centrale e sia collocato tra i due assi, vicino all'asse posteriore.
- ▶ **Veicoli a trazione anteriore:** ripartire uniformemente il carico. Assicurarsi che il baricentro totale del carico si trovi quanto più in basso possibile in posizione centrale e sia collocato tra i due assi, vicino all'asse anteriore.

Le eccessive concentrazioni del carico sul pianale del vano bagagli o sulla superficie di carico causano un peggioramento delle caratteristiche di marcia e possono danneggiare il rivestimento del pianale.

Furgoni e veicoli multiuso:

- Trasportare il carico sempre nel vano di carico.
- Appoggiare sempre il carico allo schienale del divano posteriore.
- Spingere i carichi pesanti e di grandi dimensioni quanto più in avanti possibile a filo del

divano posteriore in direzione di marcia. Disporre il carico a partire dal divano posteriore.

- Assicurare sempre ulteriormente il carico con idonei mezzi ausiliari di trasporto e/o cinghie di fissaggio.
- Non caricare il veicolo oltre il bordo superiore degli schienali.
- Trasportare il carico dietro i sedili non occupati.
- Se il divano posteriore non è occupato, inserire le cinture di sicurezza nella relativa fibbia opposta agganciandole in diagonale.

Fissaggio del carico

Avvertenze sul fissaggio del carico

⚠ AVVERTENZA Pericolo di incidente e di lesioni dovuto a un uso scorretto delle cinghie di ancoraggio

Se la cinghia di ancoraggio viene montata in modo errato durante il fissaggio del carico, in caso di improvvisi cambi di direzione, frenate o incidente può verificarsi quanto segue:

- In caso di superamento del carico massimo ammesso l'occhiello di fissaggio può staccarsi oppure la cinghia di ancoraggio può strapparsi.
- Il carico potrebbe non essere più assicurato.

In questo caso il carico può scivolare, ribaltarsi o essere proiettato all'interno dell'abitacolo colpendo gli occupanti del veicolo.

- ▶ Tendere sempre correttamente le cinghie di ancoraggio solo tra gli occhielli di fissaggio descritti.
- ▶ Utilizzare sempre cinghie di ancoraggio idonee alle sollecitazioni coinvolte.

- ❗ Osservare i dati relativi al carico massimo dei singoli punti di fissaggio. Se si combinano diversi punti di fissaggio per assicurare il carico, è sempre necessario osservare il carico massimo ammesso sul punto di fissaggio più debole. Nel caso di una frenata a fondo, ad esempio, intervengono forze che possono raggiungere un multiplo della forza peso del carico trasportato. Per distribuire l'assorbimento della forza, utilizzare sempre più punti di fissaggio. Distribuire uniformemente il carico gravante sui punti di fissaggio o sugli occhielli di fissaggio.

Per l'utilizzo della cinghia di ancoraggio attenersi sempre alle Istruzioni d'uso e alle indicazioni del produttore della cinghia stessa.

Informazioni sul massimo carico ammesso per i punti di fissaggio (→ pagina 280)

Il guidatore è sempre responsabile

- dell'adeguato fissaggio del carico in modo da evitarne lo scivolamento, il ribaltamento, lo spostamento o la caduta.

Prestare attenzione sia alle normali situazioni di guida, sia a manovre di scarto, frenate a fondo o tratti sconnessi.

- della conformità del sistema di fissaggio del carico approntato ai requisiti vigenti e agli standard tecnici in materia di fissaggio del carico.

La mancata conformità, a seconda delle norme e delle sanzioni previste dal legislatore, può essere perseguibile penalmente. Attenersi pertanto alle norme di legge vigenti nei singoli Paesi.

Prima di mettersi in marcia e regolarmente in caso di trasporti su lunghe distanze controllare il fissaggio del carico. Approntare le opportune correzioni in caso di fissaggio del carico errato o insufficiente. Informazioni sul corretto fissaggio del carico sono disponibili ad esempio presso i produttori di mezzi ausiliari di trasporto o di cinghie di fissaggio del carico.

- Gli interstizi che si creano tra il carico e le fiancate e i passaruota devono essere riempiti in modo da ottenere un accoppiamento geometrico esatto. A tal fine utilizzare mezzi ausiliari di trasporto non soggetti a deformazione, quali ad esempio cunei, ceppi in legno di fissaggio o materiale imbottito.
- Ancorare e fissare saldamente il carico in tutte le direzioni per evitare che cada.

Utilizzare gli occhielli o i punti di fissaggio e le guide di carico disposti nel vano di carico o sulla superficie di carico.

Utilizzare solo elementi di fissaggio controllati ai sensi delle normative vigenti (ad esempio DIN EN) come traverse, aste di bloccaggio, reti fissaggio e cinghie di ancoraggio. Per bloccare il carico utilizzare sempre i punti di fissaggio collocati a minore distanza dal carico e rivestire con imbottiture gli eventuali spigoli vivi.

In particolare in caso di carichi pesanti, per fissare il carico utilizzare preferibilmente gli occhielli di fissaggio.

- ❗ Gli elementi di fissaggio controllati ai sensi delle normative vigenti (ad esempio DIN EN) sono reperibili presso qualsiasi rivendita specializzata o in un'officina qualificata.

Panoramica dei punti di fissaggio

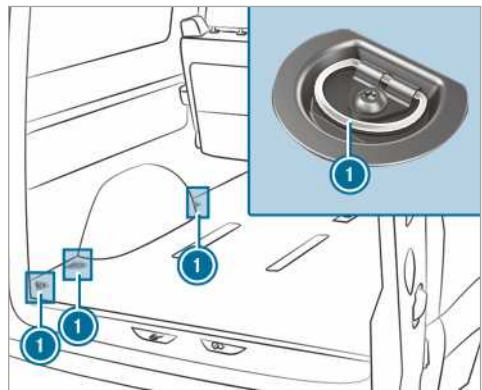

Punti di fissaggio (esempio riferito a un veicolo multiuso)

- ❶ Occhielli di fissaggio

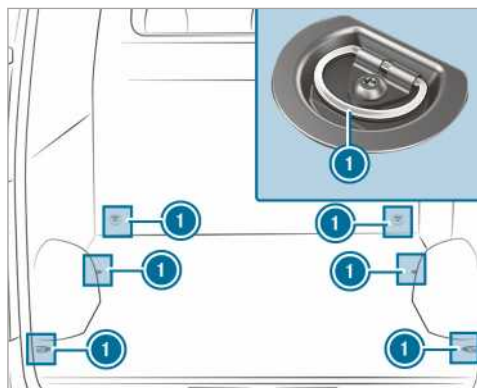

Punti di fissaggio (esempio riferito a un furgone privo di guide di carico)

- ① Occhielli di fissaggio

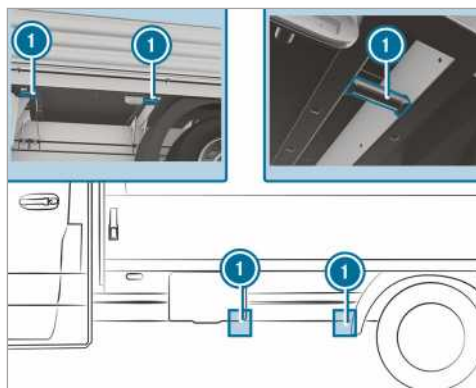

Punti di fissaggio (esempio riferito a un veicolo cassonato)

- ① Occhielli di fissaggio

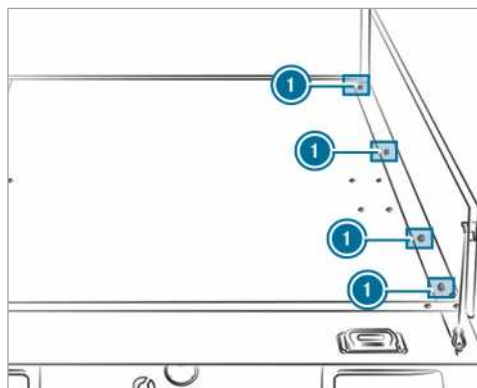

Punti di fissaggio (esempio riferito a un veicolo cassonato)

- ① Occhielli di fissaggio

Smontando le sponde di carico del cassone è possibile utilizzare anche i punti di fissaggio che si trovano nel settore inferiore sinistro e destro in corrispondenza della traversa.

I carichi non fissati possono essere assicurati con un'apposita rete di tipo approvato o con un telone, in particolare se vengono sistemati sulla superficie di carico di un cassone.

Fissare sempre la rete di fissaggio o il telone a tutti i punti di fissaggio disponibili. Verificare che i ganci di fissaggio siano bloccati per evitarne l'involontaria apertura.

Se il veicolo è dotato di guide di carico sul pianale, le traverse possono essere posizionate immediatamente davanti e dietro il carico. Le traverse assorbono direttamente eventuali forze di spostamento.

Il fissaggio del carico sul pianale del vano di carico mediante cinghie è consigliabile solo se si tratta di carichi leggeri. Sistemare il tappetino antiscivolo sotto il carico per favorirne il bloccaggio.

Montaggio/smontaggio degli occhielli di fissaggio

- **Montaggio:** spingere l'occhiello di fissaggio nella guida di carico attraverso un incavo il più vicino possibile al carico fino a quando il bloccaggio si innesta nell'incavo.

❶ Estruendo verso l'alto il bloccaggio dall'incavo, l'occhiello di fissaggio può essere spinto nella guida di carico. Verificare che il bloccaggio sia sempre innestato in un incavo.

► Controllare che l'occhiello di fissaggio sia saldamente fissato.

► **Smontaggio:** sollevare il bloccaggio quindi tirare l'occhiello di fissaggio in direzione del bloccaggio facendolo passare da un incavo e sganciandolo dalla guida di carico.

Sistemi di trasporto

Supporto per il tetto

⚠ AVVERTENZA Pericolo di incidente in caso di superamento del carico massimo sul tetto

Se il tetto e tutti i componenti applicati che si trovano all'esterno e all'interno del veicolo vengono caricati, il baricentro del veicolo aumenta e le consuete caratteristiche di marcia, sterzata e frenata si modificano. Percorrendo le curve il veicolo si inclina maggiormente e può reagire con minore tempestività alle sterzate.

Se si supera il carico massimo sul tetto, le caratteristiche di marcia e il comportamento di sterzata e di frenata possono essere sensibilmente compromessi

► Rispettare assolutamente il carico massimo sul tetto e adeguare il proprio stile di guida.

Per ulteriori informazioni sul carico massimo consentito sul tetto, consultare il capitolo "Dati tecnici" (→ pagina 281).

Per il montaggio dei supporti per il tetto attenersi ai seguenti punti:

- le viti del supporto per il tetto devono essere serrate negli appositi tasselli scorrevoli con una coppia di 8 Nm - 10 Nm
- le viti serrate non devono toccare le guide
- verificare che i tasselli scorrevoli non si trovino in corrispondenza dei cappucci in materiali sintetico
- i tasselli scorrevoli devono essere della sezione corretta
- la parte interna delle guide di fissaggio non deve essere sporca
- dopo circa 500 km le viti devono essere nuovamente serrate in modo uniforme.

La Mercedes-Benz raccomanda di utilizzare solo supporto per il tetto controllati e approvati per i veicoli della Casa. Essi consentono di evitare danni al veicolo.

Se si intende montare a posteriori le guide di fissaggio, far eseguire il montaggio da un'officina qualificata. In caso contrario il veicolo potrebbe subire dei danni.

Se il veicolo è dotato di guide di fissaggio sul tetto è possibile montare il supporto per il tetto. A tal fine sono disponibili degli speciali elementi di fissaggio (pattini) come accessori.

Tali elementi di fissaggio sono reperibili presso qualsiasi Punto di assistenza Mercedes-Benz.

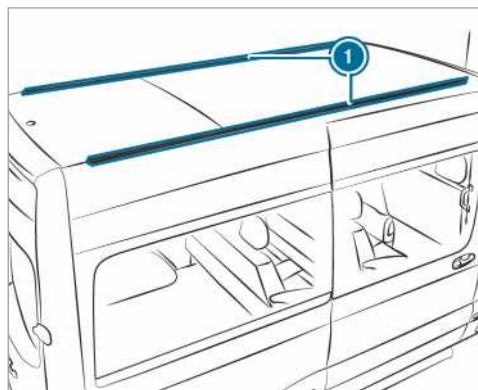

❶ Guide di fissaggio

Struttura portattrezzi

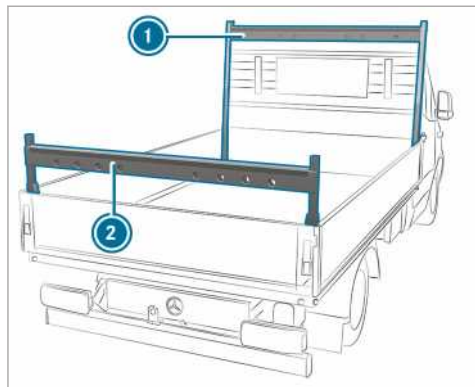

Struttura portattrezzi sul veicolo cassonato (esempio)

- ① Struttura portattrezzi anteriore
- ② Struttura portattrezzi posteriore

Attenersi alle avvertenze di sicurezza importanti riportate al capitolo "Avvertenze sulla sistemazione del carico" (→ pagina 76).

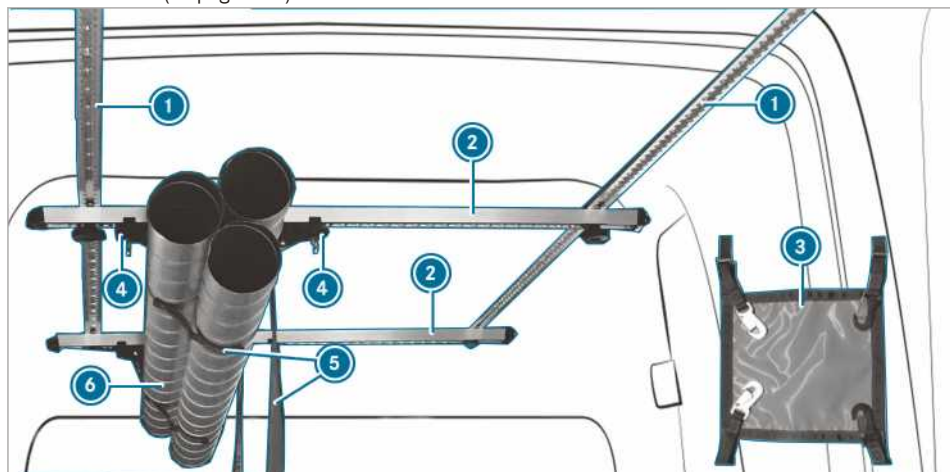

Il sistema di supporto interno per il tetto consente di fissare il carico trasportato. È idoneo anche al fissaggio di oggetti di notevole lunghezza.

- ① Il carico massimo sul sistema di supporto interno per il tetto non deve essere superiore a 50 kg.

Informazioni sul carico massimo consentito sulla struttura portattrezzi sono riportate al capitolo "Dati tecnici" (→ pagina 282).

Sistema di supporto interno per il tetto

- ❗ **AVVERTENZA** Pericolo di danneggiamento delle cinture e degli elementi scorrevoli

Le eccessive concentrazioni del carico sulle cinture e sugli elementi scorrevoli possono causare la lacerazione delle cinture o la rottura degli elementi scorrevoli fuoriusciti dal binario di supporto.

- ▶ Ripartire il carico in modo uniforme. Assicurarsi che il baricentro totale del carico si trovi sempre quanto più in posizione centrale possibile e sia collocato tra i due assi, vicino all'asse posteriore.

Il sistema di supporto interno per il tetto è costituito dai seguenti componenti:

- Binari di copertura ① fissati al tetto del veicolo.
- Binari di supporto ② avvitati ai binari di copertura e spostabili.
- Un binario di supporto ② è dotato di una coppia di elementi scorrevoli ④. La coppia di

elementi scorrevoli ④ con cintura agganciata ⑤ può essere spostata. Il carico trasportato ⑥ viene sistemato e fissato nella cintura ④.

- La cinghia di ancoraggio anteriore ③ consente di assicurare ulteriormente il carico trasportato.

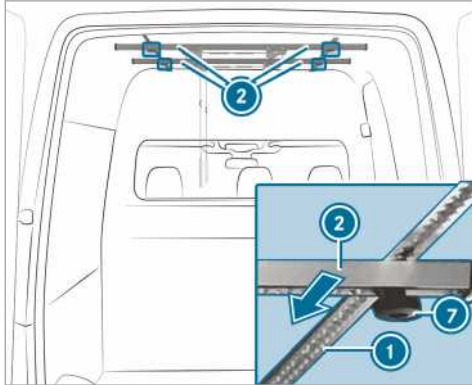

- ▶ **Spostamento dei binari di supporto:** avvitare i dadi a stella ② in senso antiorario finché si allentano leggermente.
- ▶ Spostare il binario di supporto ① nella posizione desiderata lungo il binario di copertura ③.
- ▶ Avvitare i dadi a stella ② in senso orario.
- ▶ Controllare il saldo alloggiamento del binario di supporto.

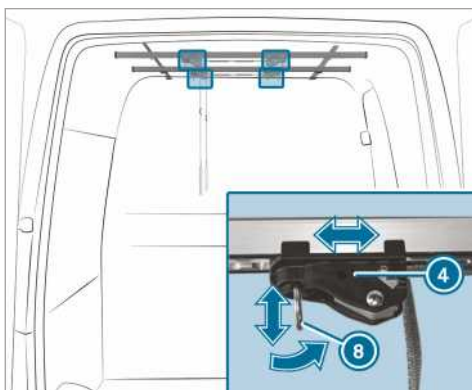

- ▶ **Spostamento degli elementi scorrevoli:** tirare verso il basso il moschettone ② dell'elemento scorrevole ① e tirare contemporaneamente l'elemento scorrevole ① nella posizione desiderata.

- ▶ Rilasciare il moschettone nella posizione desiderata. L'elemento scorrevole si arresta da solo.

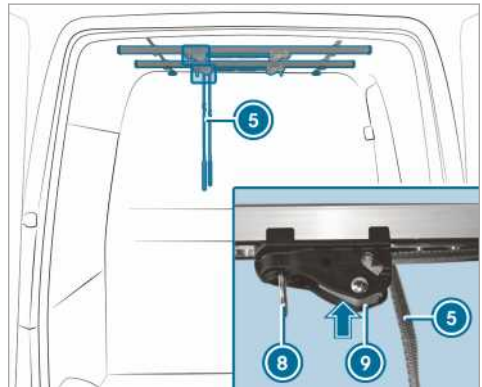

- ▶ **Regolazione della cintura:** tenere premuto il dispositivo di bloccaggio sull'elemento scorrevole ②.
- ▶ Tirare o allentare la cintura ①.
- ▶ Rilasciare il dispositivo di bloccaggio sull'elemento scorrevole ②.
- ▶ **Fissaggio del carico:** posizionare il carico nelle cinture dei binari di supporto.
- ▶ Fissare saldamente la cintura ①.
- ▶ Controllare il saldo alloggiamento del carico trasportato.

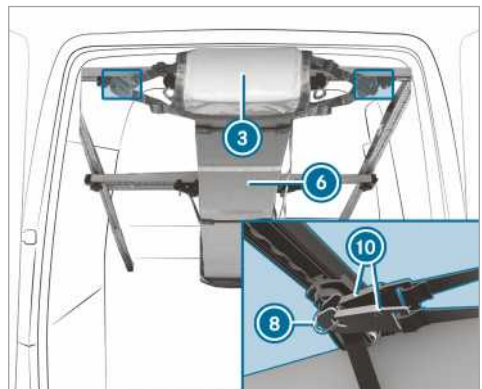

- ▶ **Fissaggio della cinghia di ancoraggio anteriore:** tendere la cinghia di ancoraggio anteriore ③ in corrispondenza di entrambe le estremità del carico ② e agganciare due

ganci della cinghia di ancoraggio anteriore ❶ ai moschettoni ❸.

Caricamento del passaruota

Attenersi alle avvertenze di sicurezza importanti riportate al capitolo "Avvertenze sulla sistemazione del carico" (→ pagina 76).

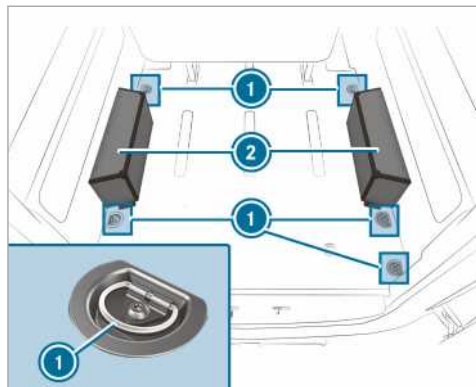

► Disporre gli oggetti sul passaruota ❷ e bloccarli utilizzando gli occhielli di fissaggio ❶ (→ pagina 191).

❶ Il passaruota ha una portata di 150 kg.

Indicatore degli intervalli di manutenzione ASSYST PLUS

Funzionamento dell'indicatore degli intervalli di manutenzione ASSYST PLUS

L'indicatore degli intervalli di manutenzione ASSYST PLUS fornisce informazioni sul display sulla plancia in merito al tempo o alla percorrenza residui fino alla successiva scadenza di manutenzione.

Con il tasto Indietro sul lato sinistro del volante è possibile disattivare la visualizzazione del messaggio di manutenzione.

Le informazioni sulla manutenzione del veicolo possono essere richieste nelle officine qualificate, ad esempio in qualsiasi momento presso un Punto di assistenza Mercedes-Benz.

Visualizzazione della scadenza di manutenzione

Computer di bordo:

↳ Manutenzione ► ASSYST PLUS

Viene visualizzata la successiva scadenza di manutenzione.

► **Per uscire dalla schermata:** premere il tasto Indietro sul lato sinistro del volante.

Attenersi scrupolosamente anche alle indicazioni relative al seguente punto:

- Azionamento del computer di bordo (→ pagina 183).

Esecuzione periodica degli interventi di manutenzione

! **AVVERTENZA** Usura precoce dovuta al mancato rispetto di una scadenza di manutenzione

Gli interventi di manutenzione non eseguiti in modo tempestivo e completo possono causare una maggiore usura e danni al veicolo.

- Attenersi sempre agli intervalli tra le scadenze di manutenzione prescritti.
- Far sempre eseguire gli interventi di manutenzione prescritti in un'officina qualificata.

Interventi di manutenzione straordinari

L'intervallo tra le scadenze di manutenzione prescritto è studiato appositamente per il normale esercizio del veicolo. In caso di condizioni di esercizio gravose o di maggiore sollecitazione del veicolo, gli interventi di manutenzione devono essere eseguiti con una frequenza maggiore rispetto a quella prescritta per il normale esercizio, ad esempio:

- regolari percorsi urbani con frequenti soste intermedie
- prevalente impiego per brevi tragitti
- frequente marcia in zone montuose o su strade in cattive condizioni
- frequente e protratto funzionamento al minimo
- elevato accumulo di polvere e/o frequente impiego della modalità di ricircolo dell'aria

In tali casi o in analoghe condizioni di esercizio sostituire con maggior frequenza ad esempio il filtro dell'abitacolo, il filtro aria motore, l'olio motore e il filtro dell'olio. In caso di maggiore sollecitazione del veicolo è necessario far controllare più frequentemente i pneumatici. Ulteriori informazioni sono reperibili presso qualsiasi officina qualificata.

Periodi di inutilizzo con la batteria scollegata

L'indicatore degli intervalli di manutenzione ASSYST PLUS calcola la scadenza di manutenzione solo se la batteria è collegata.

► Prima di scollegare la batteria, richiamare la scadenza di manutenzione sul display sulla plancia e annotarla (→ pagina 197).

Vano motore

Apertura e chiusura del cofano motore

! **AVVERTENZA** Pericolo di incidenti in caso di marcia con il cofano motore sbloccato

Il cofano motore sbloccato potrebbe aprirsi durante la marcia ostacolando la visuale.

- Non sbloccare mai il cofano motore durante la marcia.
- Prima di iniziare la marcia assicurarsi sempre che il cofano motore sia bloccato.

⚠ AVVERTENZA Pericolo di ustioni durante l'apertura del cofano motore

Se si apre il cofano con il motore surriscaldato o se nel vano motore si è innescato un incendio, è possibile venire a contatto con gas o altri materiali di consumo che fuoriescono a temperatura elevata.

- ▶ Prima di aprire il cofano motore, far raffreddare il motore.
- ▶ In caso di innesco di un incendio nel vano motore, tenere chiuso il cofano motore e chiamare i vigili del fuoco.

⚠ AVVERTENZA Pericolo di lesioni provocate dai componenti in movimento

Determinati componenti all'interno del vano motore possono continuare a funzionare anche dopo aver disinserito l'accensione o riprendere a funzionare subito dopo il disinserimento, come ad esempio la ventola del radiatore.

Prima di eseguire interventi nel vano motore, attenersi a quanto segue:

- ▶ Disinserire l'accensione.
- ▶ Non portare mai le mani nella zona di pericolo dei componenti in movimento, ad esempio nella zona di rotazione della ventola.
- ▶ Rimuovere eventuali gioielli e orologi.
- ▶ Tenere lontani gli indumenti e i capelli dai componenti in movimento.

⚠ AVVERTENZA Pericolo di lesioni provocate dal contatto con componenti sottoposti a tensione

Il sistema di accensione e il sistema di iniezione del carburante utilizzano alta tensione. In caso di contatto con i componenti sottoposti a tensione sussiste il rischio di ricevere una scossa elettrica.

- ▶ Non toccare mai i componenti del sistema di accensione o del sistema di iniezione del carburante con l'accensione inserita.

I componenti del sistema di iniezione del carburante sottoposti a tensione sono ad esempio gli iniettori.

I componenti del sistema di accensione sottoposti a tensione sono ad esempio i seguenti:

- le bobine di accensione
- i cappucci delle candele di accensione
- la presa di diagnosi

⚠ AVVERTENZA Pericolo di ustioni provocate dai componenti caldi presenti nel vano motore

Determinati componenti presenti nel vano motore possono essere molto caldi, ad esempio il motore, il radiatore e i componenti dell'impianto di scarico.

- ▶ Far raffreddare il motore e toccare solo i componenti descritti di seguito.

Qualora sia necessario eseguire interventi nel vano motore, toccare solo i seguenti componenti:

- Cofano motore
- Coperchio di chiusura del foro di riempimento dell'olio motore
- Coperchio di chiusura del serbatoio del liquido lavacrystalli
- Coperchio di chiusura del serbatoio di compensazione del liquido di raffreddamento

⚠ AVVERTENZA Pericolo di lesioni provocato dall'azionamento del tergicristallo con il cofano motore aperto

Se il tergicristallo si mette in movimento con il cofano motore aperto, sussiste il pericolo di rimanere impigliati alla tiranteria del tergicristallo.

- ▶ Prima di aprire il cofano motore, disattivare sempre il tergicristallo e disinserire l'accensione.

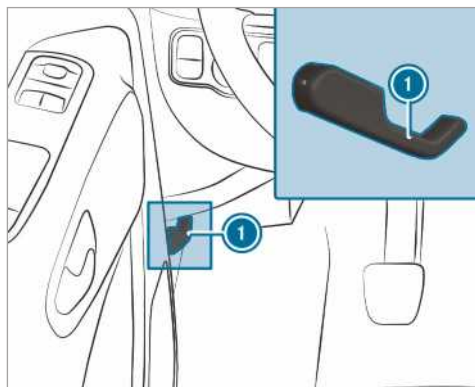

- ▶ Arrestare il veicolo nel rispetto delle norme sulla circolazione stradale e il più possibile in piano.
- ▶ Spegnere il motore.
- ▶ Assicurare il veicolo contro spostamenti accidentali.

⚠ AVVERTENZA Pericolo di lesioni durante l'apertura del cofano motore

Durante l'apertura, il cofano motore può cadere improvvisamente in posizione di finecorsa.

Per le persone che si trovano nell'area di movimento del cofano motore sussiste il pericolo di lesioni!

- ▶ Prima di rilasciare il cofano motore assicurarsi che i sostegni siano saldamente in sede nel supporto.
- ▶ Aprire il cofano motore verificando che nessuno si trovi nell'area di movimento.

- ▶ **Apertura:** per sbloccare tirare il cofano motore afferrandolo dall'impugnatura ①.
- ▶ Inserire la mano nella fessura e premere verso l'alto la maniglia della sicura del cofano motore.
- ▶ Aprire il cofano motore e trattenerlo.

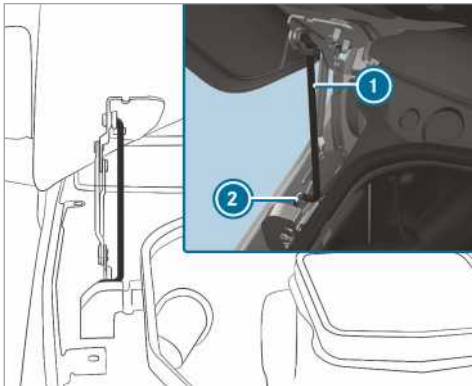

- ▶ Estrarre il sostegno ① dal supporto del cofano motore e portarlo verso il basso.
- ▶ Introdurre la parte inferiore del sostegno nel supporto ②.

⚠ AVVERTENZA Pericolo di incendio a causa di materiali infiammabili nel vano motore o nell'impianto di scarico

I panni lasciati nel vano motore o altri materiali infiammabili possono incendiarsi a contatto con componenti incandescenti del motore o dell'impianto di scarico.

- ▶ Assicurarsi che dopo l'esecuzione degli interventi di manutenzione nel vano motore o in corrispondenza dell'impianto di scarico non siano presenti materiali infiammabili.

⚠ AVVERTENZA Pericolo di incidente e di lesioni durante l'apertura e la chiusura del cofano motore

Durante l'apertura e la chiusura il cofano motore può cadere improvvisamente in posizione di finecorsa.

Pericolo di lesioni per le persone che si trovano nell'area di apertura del cofano motore!

- ▶ Aprire e chiudere il cofano motore solo se nessuno si trova nell'area di apertura.

! AVVERTENZA Danneggiamento del cofano motore

Se il cofano motore viene spinto in posizione di chiusura con le mani può subire dei danni.

- ▶ Per chiudere il cofano motore farlo cadere dall'altezza indicata.

- ▶ **Chiusura:** sollevare leggermente il cofano motore.
- ▶ Portare il sostegno ① verso il supporto del cofano motore e farlo scattare esercitando una leggera pressione.
- ▶ Abbassare il cofano motore e lasciarlo cadere da un'altezza di circa 15 cm.
- ▶ Se il cofano motore può essere ancora leggermente sollevato, aprire nuovamente il cofano motore e lasciarlo cadere da un'altezza di 20 cm fino a quando scatta in sede.

Olio motore

Controllo del livello dell'olio motore mediante il computer di bordo

Il rilevamento del livello dell'olio motore viene effettuato durante la marcia. A seconda del pro-

fino del fondo stradale la visualizzazione del livello dell'olio è possibile solo dopo 30 minuti di marcia e con l'accensione inserita.

Una corretta misurazione del livello dell'olio non è garantita nei seguenti casi:

- il veicolo durante la misurazione non si trova in piano
- è stato precedentemente aperto il cofano motore.

In tal caso è necessario riavviare il motore e il livello dell'olio motore viene nuovamente rilevato durante la marcia.

Computer di bordo:

➔ [Manutenzione](#) ➔ [Livello dell'olio motore](#)

Sul display multifunzione viene visualizzato uno dei seguenti messaggi:

- ▶ **Livello olio motore Misurazione in corso:** la misurazione del livello dell'olio non è ancora possibile. Ripetere l'interrogazione dopo un intervallo massimo di 30 minuti di marcia.
- ▶ **Livello dell'olio motore corretto,** la barra di indicazione del livello dell'olio sul display multifunzione è verde e si trova tra i valori "min" e "max": il livello dell'olio è corretto.
- ▶ **Livello dell'olio motore Riscaldare il motore:** riscaldare il motore alla temperatura di esercizio.
- ▶ **Livello dell'olio motore Per la misurazione posizionare il veicolo in piano:** parcheggiare il veicolo in piano.
- ▶ **Motorölstand 1,0 l nachfüllen,** la barra di indicazione del livello dell'olio sul display multifunzione è arancione e si trova al di sotto del valore "min": rabboccare 1 l di olio motore.
- ▶ **Ridurre il livello dell'olio motore,** la barra di indicazione del livello dell'olio sul display multifunzione è arancione e si trova al di sopra del valore "max": aspirare l'olio motore rifornito in eccesso. Recarsi in un'officina qualificata.
- ▶ **Per il livello dell'olio motore inserire l'accensione:** inserire l'accensione per controllare il livello dell'olio motore.
- ▶ **Livello dell'olio motore Sistema non funzionante:** il sensore è guasto o non inserito. Recarsi in un'officina qualificata.
- ▶ **Livello dell'olio motore al momento non disponibile:** chiudere il cofano motore.

- ⓘ Veicoli con indicazione del livello dell'olio a freddo: dopo tempi di fermo prolungati del veicolo il livello dell'olio viene visualizzato automaticamente sul display multifunzione. Se non è possibile effettuare la misurazione del livello dell'olio motore, viene visualizzato un messaggio corrispondente.

Rabbocco dell'olio motore

⚠ AVVERTENZA Pericolo di ustioni provocate dai componenti caldi presenti nel vano motore

Determinati componenti presenti nel vano motore possono essere molto caldi, ad esempio il motore, il radiatore e i componenti dell'impianto di scarico.

- ▶ Far raffreddare il motore e toccare solo i componenti descritti di seguito.

Qualora sia necessario eseguire interventi nel vano motore, toccare solo i seguenti componenti:

- Cofano motore
- Coperchio di chiusura del foro di riempimento dell'olio motore
- Coperchio di chiusura del serbatoio del liquido lavacrystalli
- Coperchio di chiusura del serbatoio di compensazione del liquido di raffreddamento

⚠ AVVERTENZA Pericolo di incendio e di lesioni provocate dall'olio motore

A contatto con componenti incandescenti nel vano motore, l'olio motore può incendiarsi.

- ▶ Assicurarsi che l'olio motore non raggiunga la zona del foro di riempimento.
- ▶ Prima di avviare il veicolo, far raffreddare il motore e pulire accuratamente i componenti imbrattati di olio motore.

! AVVERTENZA Danni al motore a causa di filtro dell'olio, olio o additivi errati

- ▶ Non utilizzare oli motore e filtri dell'olio con specifiche diverse da quelle richieste per gli intervalli tra le scadenze di manutenzione prescritti.

La Mercedes-Benz raccomanda l'utilizzo di ricambi e componenti originali e testati.

- ▶ Non modificare l'olio motore o il filtro dell'olio per raggiungere intervalli di sostituzione superiori a quelli prescritti.
- ▶ Non utilizzare additivi.
- ▶ Attenersi alle indicazioni relative agli intervalli tra le scadenze di manutenzione per il cambio dell'olio.

1 **AVVERTENZA** Danni causati da un rifornimento eccessivo di olio motore

In caso di rifornimento eccessivo di olio motore, il motore o il catalizzatore potrebbero danneggiarsi.

- ▶ Far eliminare l'olio motore rifornito in eccesso in un'officina qualificata.

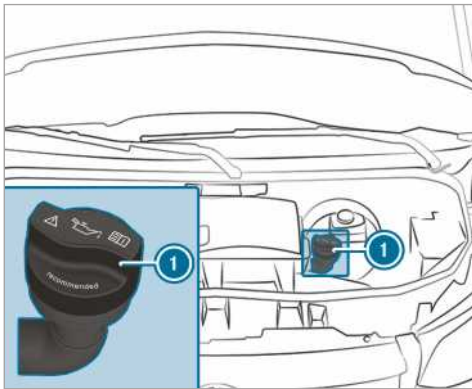

OM651

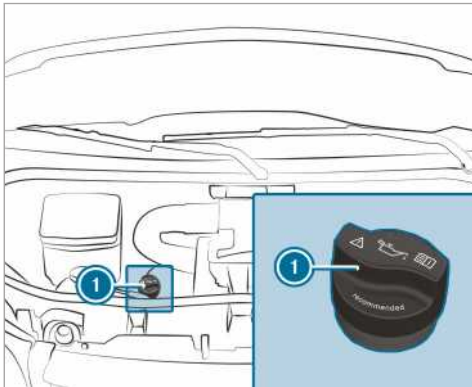

OM642

- ▶ Girare verso sinistra il coperchio di chiusura **1** e rimuoverlo.
- ▶ Rabboccare l'olio motore.
- ▶ Applicare il coperchio di chiusura **1** e girarlo in senso orario fino allo scatto in sede.
- ▶ Controllare nuovamente il livello dell'olio .

Controllo del livello del liquido di raffreddamento

⚠ AVVERTENZA Pericolo di ustioni provocate dai componenti caldi presenti nel vano motore

Determinati componenti presenti nel vano motore possono essere molto caldi, ad esempio il motore, il radiatore e i componenti dell'impianto di scarico.

- ▶ Far raffreddare il motore e toccare solo i componenti descritti di seguito.

Qualora sia necessario eseguire interventi nel vano motore, toccare solo i seguenti componenti:

- Cofano motore
- Coperchio di chiusura del foro di riempimento dell'olio motore
- Coperchio di chiusura del serbatoio del liquido lavacrystalli
- Coperchio di chiusura del serbatoio di compensazione del liquido di raffreddamento

⚠ AVVERTENZA Pericolo di ustioni durante l'apertura del cofano motore

Se si apre il cofano con il motore surriscaldato o se nel vano motore si è innescato un incendio, è possibile venire a contatto con gas o altri materiali di consumo che fuoriescono a temperatura elevata.

- ▶ Prima di aprire il cofano motore, far raffreddare il motore.
- ▶ In caso di innesco di un incendio nel vano motore, tenere chiuso il cofano motore e chiamare i vigili del fuoco.

⚠ AVVERTENZA Pericolo di ustioni a causa del liquido di raffreddamento bollente

Il sistema di raffreddamento del motore è sotto pressione, in particolare a motore caldo. Aprendo il coperchio di chiusura la fuo-

riuscita di liquido di raffreddamento bollente potrebbe causare delle ustioni.

- ▶ Prima di aprire il coperchio di chiusura far raffreddare il motore.
- ▶ Per l'operazione di apertura indossare guanti e occhiali protettivi.
- ▶ Aprire il coperchio di chiusura lentamente per far scaricare la pressione.

1 AVVERTENZA Danni alla vernice dovuti al liquido di raffreddamento

Se il liquido di raffreddamento entra a contatto con superfici verniciate, la vernice può subire dei danni.

- ▶ Versare il liquido di raffreddamento con cautela.
- ▶ Rimuovere il liquido di raffreddamento rovesciato.

Controllo del livello del liquido di raffreddamento

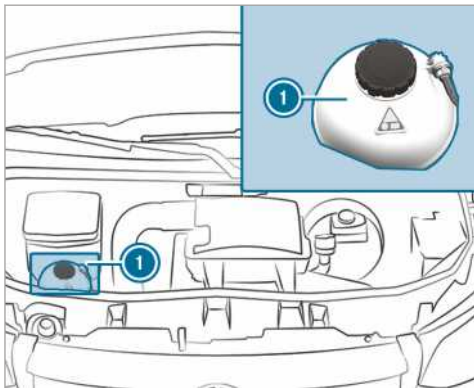

Serbatoio di compensazione del liquido di raffreddamento (esempio)

- ▶ Arrestare il veicolo su una superficie piana.
- ▶ Aprire il cofano motore (→ pagina 197).
- ▶ Svitare lentamente di mezzo giro verso sinistra il coperchio di chiusura del serbatoio di compensazione del liquido di raffreddamento ❶ e far scaricare la sovrappressione.
- ▶ Allentare ulteriormente il coperchio di chiusura del serbatoio di compensazione del liquido di raffreddamento ❶ e rimuoverlo.

- ▶ Controllare il livello del liquido di raffreddamento. Nel serbatoio di compensazione del liquido di raffreddamento è presente una quantità sufficiente di liquido di raffreddamento se il liquido di raffreddamento raggiunge la tacca MAX.

Rabbocco del liquido di raffreddamento

- ▶ Versare il liquido di raffreddamento fino alla tacca MAX sul serbatoio di compensazione del liquido di raffreddamento.

Per evitare danni al sistema di raffreddamento del motore utilizzare solo liquido di raffreddamento approvato dalla Mercedes-Benz.

- ▶ Applicare il coperchio di chiusura del serbatoio di compensazione del liquido di raffreddamento ❶ e girarlo verso destra fino a chiuderlo.
- ▶ Avviare il motore.
- ▶ Dopo circa cinque minuti spegnere nuovamente il motore e farlo raffreddare.
- ▶ Controllare nuovamente il livello del liquido di raffreddamento e, se necessario, rabboccare il liquido di raffreddamento.

❶ Ulteriori informazioni sul liquido di raffreddamento (→ pagina 277)

Riempimento dell'impianto lavacrystalli

⚠ AVVERTENZA Pericolo di ustioni provocate dai componenti caldi presenti nel vano motore

Determinati componenti presenti nel vano motore possono essere molto caldi, ad esempio il motore, il radiatore e i componenti dell'impianto di scarico.

- ▶ Far raffreddare il motore e toccare solo i componenti descritti di seguito.

Qualora sia necessario eseguire interventi nel vano motore, toccare solo i seguenti componenti:

- Cofano motore
- Coperchio di chiusura del foro di riempimento dell'olio motore
- Coperchio di chiusura del serbatoio del liquido lavacrystalli
- Coperchio di chiusura del serbatoio di compensazione del liquido di raffreddamento

⚠ AVVERTENZA Pericolo di ustioni durante l'apertura del cofano motore

Se si apre il cofano con il motore surriscaldato o se nel vano motore si è innescato un incendio, è possibile venire a contatto con gas o altri materiali di consumo che fuoriescono a temperatura elevata.

- ▶ Prima di aprire il cofano motore, far raffreddare il motore.
- ▶ In caso di innesco di un incendio nel vano motore, tenere chiuso il cofano motore e chiamare i vigili del fuoco.

⚠ AVVERTENZA Pericolo di incendio e di lesioni provocati dal detergente concentrato lavacrystalli

Il detergente concentrato lavacrystalli è facilmente infiammabile. In caso di contatto con componenti caldi del motore o con l'impianto di scarico può infiammarsi.

- ▶ Assicurarsi che il detergente concentrato lavacrystalli non raggiunga l'area adiacente al foro di riempimento.

Rabbocco del liquido lavacrystalli

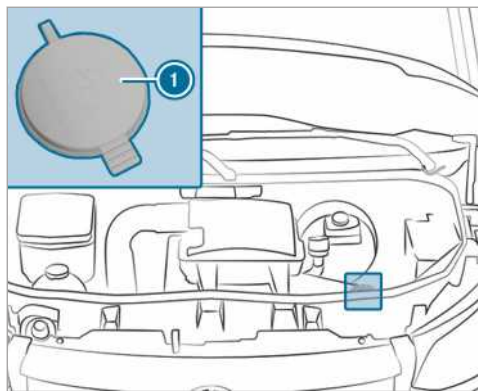

Serbatoio del liquido lavacrystalli (esempio)

- ▶ Preparare la miscela in un recipiente aggiungendo all'acqua il liquido lavacrystalli nel giusto rapporto di miscelazione.
- ▶ Arrestare il veicolo su una superficie piana e bloccarlo per evitarne lo spostamento accidentale (→ pagina 151).
- ▶ Aprire il cofano motore (→ pagina 197).

- ▶ Tirare verso l'alto il coperchio di chiusura ① del serbatoio del liquido lavacrystalli afferrandolo dalla linguetta.
- ▶ Rabboccare il liquido lavacrystalli miscelato in precedenza.
- ▶ Premere il coperchio di chiusura ① sul foro di riempimento fino a farlo scattare in sede.
- ▶ Chiudere il cofano motore (→ pagina 197).
 - Ulteriori informazioni sul detergente lavacrystalli (→ pagina 278).

Pulizia della valvola di scarico dell'acqua della scatola di aspirazione dell'aria

⚠ AVVERTENZA Pericolo di lesioni provocate dai componenti in movimento

Determinati componenti all'interno del vano motore possono continuare a funzionare anche dopo aver disinserito l'accensione o riprendere a funzionare subito dopo il disinserimento, come ad esempio la ventola del radiatore.

Prima di eseguire interventi nel vano motore, attenersi a quanto segue:

- ▶ Disinserire l'accensione.
- ▶ Non portare mai le mani nella zona di pericolo dei componenti in movimento, ad esempio nella zona di rotazione della ventola.
- ▶ Rimuovere eventuali gioielli e orologi.
- ▶ Tenere lontani gli indumenti e i capelli dai componenti in movimento.

⚠ AVVERTENZA Pericolo di ustioni provocate dai componenti caldi presenti nel vano motore

Determinati componenti presenti nel vano motore possono essere molto caldi, ad esempio il motore, il radiatore e i componenti dell'impianto di scarico.

- ▶ Far raffreddare il motore e toccare solo i componenti descritti di seguito.

Qualora sia necessario eseguire interventi nel vano motore, toccare solo i seguenti componenti:

- Cofano motore
- Coperchio di chiusura del foro di riempimento dell'olio motore

- Coperchio di chiusura del serbatoio del liquido lavacrystalli
- Coperchio di chiusura del serbatoio di compensazione del liquido di raffreddamento

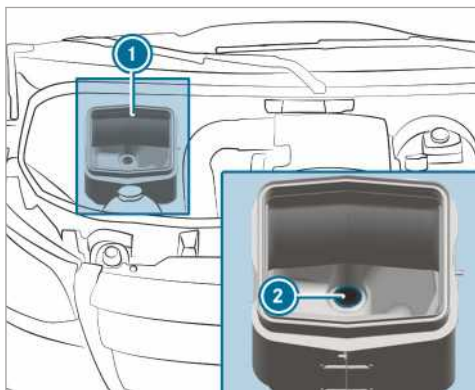

- ▶ Aprire il cofano motore (→ pagina 197).
- ▶ Rimuovere le impurità dalla valvola di scarico dell'acqua (2) della scatola di aspirazione dell'aria (1).

Eliminazione dell'acqua dal filtro del carburante

⚠ AVVERTENZA Pericolo di incendio e di esplosioni provocate dal carburante

I carburanti sono facilmente infiammabili.

- ▶ Evitare assolutamente il fumo, fiamme libere, luce non protetta e la formazione di scintille.
- ▶ Prima di effettuare il rifornimento, arrestare il motore e, se presente, disattivare il riscaldamento supplementare.

⚠ AVVERTENZA Pericolo di incendio e di esplosioni provocate dal carburante

I carburanti sono facilmente infiammabili. A seguito del contatto con componenti incandescenti sussiste il pericolo di incendio e di esplosione.

- ▶ Far raffreddare il motore e l'impianto di scarico.

⚠ AVVERTENZA Danni al motore causati dalla ritardata eliminazione dell'acqua presente nel filtro del carburante

Veicolo con motore diesel: la ritardata eliminazione dell'acqua dal filtro del carburante può causare danni al motore.

Se la spia di controllo  si accende, eliminare immediatamente l'acqua presente nel filtro del carburante.

🔥 AVVERTENZA PER LA TUTELA AMBIENTALE Inquinamento ambientale provocato dallo smaltimento non conforme alle norme di tutela ambientale

- ▶ Smaltire la miscela di acqua e carburante conformemente alle norme di tutela ambientale.

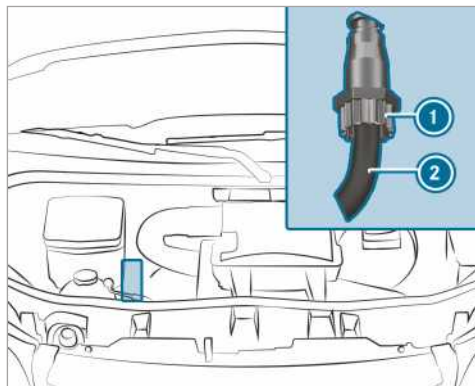

OM642

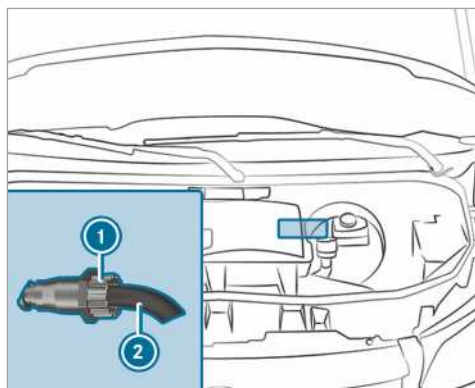

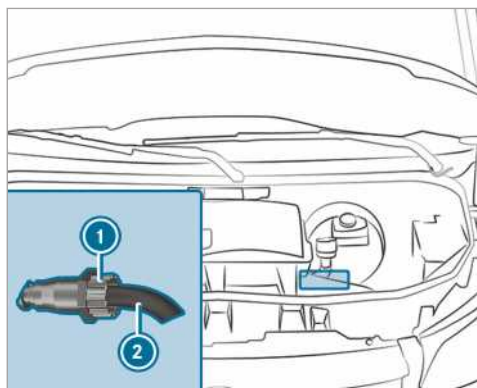

OM651 Trazione anteriore



OM651 Trazione posteriore

- ▶ Arrestare il veicolo nel rispetto delle norme sulla circolazione stradale e assicurarlo contro spostamenti accidentali.
- ▶ Disattivare il riscaldamento supplementare (→ pagina 111).
- ▶ Spegnerne il motore.
- ▶ Aprire il cofano motore (→ pagina 197).
- ▶ Posizionare un recipiente di raccolta adeguato sotto il flessibile di scarico ②.
- ▶ Inserire l'accensione.
- ▶ Allentare la vite di scarico ① finché dal flessibile di scarico ② fuoriesce la miscela di acqua e carburante.
- ▶ Riavvitare la vite di scarico ① non appena si sono raccolti circa 0,2 l di miscela di acqua e carburante.
Dopo 30 secondi la pompa elettrica di alimentazione del carburante interrompe automaticamente la fuoriuscita della miscela di acqua e carburante.
- ▶ Dopo aver eliminato l'acqua disinserire l'accensione.
- ▶ Smaltire la miscela di acqua e carburante raccolta conformemente alle norme di tutela ambientale, ad esempio presso un'officina qualificata.
- ▶ Controllare la chiusura della vite di scarico ①.
Se il motore è in funzione e la vite di scarico ① è allentata, si verifica una perdita di carburante dal flessibile di scarico ②.
- ▶ Chiudere il cofano motore (→ pagina 197).

- ▶  **La spia di controllo non si spegne dopo l'eliminazione dell'acqua:** eliminare nuovamente l'acqua dal filtro del carburante.
- ▶  **La spia di controllo non si spegne dopo aver eliminato l'acqua per la seconda volta:** rivolgersi ad un'officina qualificata.

La Mercedes-Benz raccomanda di fare eliminare l'acqua dal filtro del carburante presso un'officina qualificata.

Pulizia e cura del veicolo

Avvertenze sul lavaggio del veicolo negli impianti di autolavaggio

▲ AVVERTENZA Pericolo di incidenti a causa della ridotta efficacia frenante dopo il lavaggio del veicolo

Dopo il lavaggio del veicolo i freni presentano una ridotta efficacia frenante.

- ▶ Dopo il lavaggio del veicolo frenare con cautela prestando attenzione alla circolazione stradale fino al ripristino della piena efficacia frenante.

Verificare che l'impianto di lavaggio sia idoneo per le dimensioni del veicolo.

Prima di lavare il veicolo in un impianto di lavaggio ripiegare i retrovisori esterni ed eventualmente smontare l'antenna supplementare. In caso contrario i retrovisori esterni, l'antenna o il veicolo potrebbero danneggiarsi.

Allontanandosi dall'impianto di lavaggio verificare che i retrovisori esterni siano completamente ripiegati verso l'esterno e che l'eventuale antenna supplementare sia stata rimontata.

Per evitare danni al veicolo prima di utilizzare un impianto di autolavaggio attenersi alle seguenti indicazioni:

- I finestrini laterali sono completamente sollevati e il finestrino scorrevole è completamente chiuso.
- Il ventilatore del sistema di ventilazione e riscaldamento è disattivato.
- L'interruttore del tergicristallo si trova in posizione **0**.

Se il veicolo è molto sporco, effettuare una pulizia preliminare prima di farlo entrare nell'impianto di lavaggio.

- i** La rimozione della cera dal parabrezza e dai gommioni del tergicristallo dopo il lavaggio del veicolo consente di evitare la formazione di striature e di ridurre la rumorosità del tergicristallo.

Avvertenze relative all'utilizzo di un'idropulitrice

⚠ AVVERTENZA Pericolo di incidenti in caso di utilizzo di idropultrici con ugelli a getto tondo

Il getto d'acqua di un ugello a getto tondo (ugello rotante) può causare danni non visibili esternamente ai pneumatici o a parti del telaio.

I componenti danneggiati in tal modo possono smettere inaspettatamente di funzionare.

- ▶ Non utilizzare idropultrici con ugelli a getto tondo per la pulizia del veicolo.
- ▶ Far sostituire immediatamente i pneumatici o le parti del telaio danneggiati.

Non utilizzare mai idropultrici all'interno dell'abitacolo. Il getto d'acqua pressurizzato emesso dall'idropultrice e l'acqua nebulizzata generata possono causare gravi danni al veicolo.

Per evitare danni al veicolo in caso di utilizzo di idropultrici attenersi alle seguenti indicazioni:

- Osservare una distanza minima di 30 cm dal veicolo in caso di ugelli a getto piatto a 25° e di ugelli rotanti o di 70 cm in caso di ugelli a getto tondo e osservare le indicazioni contenute nelle istruzioni d'uso del costruttore dell'apparecchio.
- Non orientare l'ugello dell'idropultrice direttamente su componenti delicati come i pneumatici, le fessure, i componenti elettrici, le

batterie, l'impianto di illuminazione e le prese di sfiato.

- In presenza di una telecamera per la retro-marcia assistita osservare una distanza minima di 50 cm.

Lavaggio manuale del veicolo

Attenersi alle disposizioni di legge, che in alcuni Paesi prevedono ad esempio l'utilizzo delle apposite aree per effettuare il lavaggio manuale.

- ▶ Utilizzare un detergente non aggressivo, ad esempio uno shampoo per auto.
- ▶ Lavare il veicolo con acqua tiepida ed una spugna per auto morbida. Non eseguire l'operazione esponendo il veicolo ai raggi del sole.
- ▶ Sciacquare con cautela il veicolo utilizzando dell'acqua e asciugare con un panno in pelle. Prestare attenzione a non orientare il getto dell'acqua direttamente verso le griglie delle prese d'aria. Durante tale operazione non lasciare il ventilatore in funzione.
- ▶ Non far asciugare il detergente sulla vernice.

All'arrivo dell'inverno eliminare con cura e quanto prima ogni deposito di sale antineve.

Avvertenze sulla cura della vernice normale e della vernice opaca

! **AVVERTENZA** Danni alla vernice e corrosione causati da insufficiente cura

Se lo sporco causato dagli escrementi di uccelli o altri residui non viene pulito tempestivamente a fondo, possono verificarsi danni alla vernice con conseguente corrosione.

- ▶ Pulire immediatamente a fondo la vernice o la vernice opaca in presenza di sporco.

Attenersi alle seguenti avvertenze:

	Avvertenze per la pulizia e la cura	Impedimento di danni alla vernice
Vernice normale	<ul style="list-style-type: none"> • Inumidire i residui di insetti con il liquido per la rimozione degli insetti, lasciare agire e infine risciacquare. • Inumidire con acqua gli escrementi di uccelli, lasciare agire e infine risciacquare. • Liquido di raffreddamento, resina di alberi, oli, carburanti e grassi: rimuovere strofinando leggermente con un panno imbevuto di benzina per smacchiare o benzina per accendini. • Risciacquare il liquido dei freni con acqua. • Rimuovere gli spruzzi di catrame con un solvente per catrame. • Rimuovere la cera con un solvente per silicone. 	<ul style="list-style-type: none"> • Non applicare adesivi, pellicole e simili. • Eliminare immediatamente lo sporco.
Vernice opaca	<ul style="list-style-type: none"> • Utilizzare solo prodotti per la cura approvati da Mercedes-Benz. 	<ul style="list-style-type: none"> • Non lucidare il veicolo e i cerchi in lega leggera. • Negli impianti di lavaggio non utilizzare programmi di lavaggio che prevedono un trattamento finale a cera calda. • Non utilizzare detergenti per vernici, prodotti abrasivi e lucidanti o cere lucidanti protettive, ad esempio la cera. • Far eseguire gli interventi di ritocco della vernice solo in un'officina qualificata.

Avvertenze sulla cura dei componenti del veicolo

⚠ AVVERTENZA Pericolo di rimanere incastrati durante la pulizia del parabrezza con i tergicristalli attivati

Se il tergicristallo o le spazzole del tergicristallo si mettono in movimento durante la pulizia del parabrezza, sussiste il pericolo di rimanere impigliati.

- ▶ Prima di pulire il parabrezza o le spazzole del tergicristallo, disattivare sempre il tergicristallo e disinserire l'accensione.

⚠ AVVERTENZA Pericolo di ustioni dovute al contatto con tubi di scappamento e mascherine dei terminali di scarico

I tubi di scappamento e le mascherine dei terminali di scarico possono essere molto caldi. Il contatto con questi componenti del veicolo può provocare ustioni.

- ▶ Prestare sempre particolare cautela quando ci si trova in corrispondenza dei tubi di scappamento e delle mascherine dei terminali di scarico, in particolare sorvegliare attentamente gli eventuali bambini presenti in tale zona.
- ▶ Prima di toccare tali componenti, attendere fino al loro raffreddamento.

Attenersi alle seguenti avvertenze:

	Avvertenze per la pulizia e la cura	Impedimento di danni al veicolo
Ruote/ cerchi	Utilizzare acqua e un detergente per cerchi privo di sostanze acide.	<ul style="list-style-type: none"> Per rimuovere la polvere dei freni non utilizzare un detergente per cerchi contenente sostanze acide. In caso contrario le viti della ruota e i componenti dei freni possono subire dei danni. Per evitare fenomeni di corrosione dei dischi e delle guarnizioni dei freni, dopo la pulizia effettuare un percorso di alcuni minuti prima di arrestare il veicolo. In tal modo il riscaldamento dei dischi e delle guarnizioni dei freni ne consente l'asciugatura.
Cristalli	Pulire la parte interna ed esterna dei cristalli con un panno umido ed il detergente raccomandato da Mercedes-Benz.	Per pulire la parte interna non utilizzare panni asciutti, prodotti abrasivi o detergenti contenenti solventi.
Spazzole del tergicristallo	Pulire le spazzole del tergicristallo con un panno umido dopo averle sollevate dal cristallo.	Non pulire le spazzole del tergicristallo con eccessiva frequenza.
Illuminazione esterna	Pulire i diffusori con una spugna umida ed un detergente delicato, ad esempio lo shampoo per auto.	Utilizzare solo detergenti o panni idonei per diffusori in materiale sintetico.
Sensori	Pulire i sensori integrati nei paraurti anteriore e posteriore e nella mascherina del radiatore con un panno umido e shampoo per auto.	In caso di utilizzo di idropulitrici mantenere una distanza minima di 30 cm.
Telecamera per la retro-marcia assistita e telecamera a 360°	Pulire la lente della telecamera con acqua pulita e un panno morbido.	Non utilizzare idropulitrici.
Dispositivo di traino	<ul style="list-style-type: none"> Rimuovere la ruggine dal perno sferico, ad esempio con una spazzola metallica. Rimuovere lo sporco con un panno che non lasci pelucchi. Dopo la pulizia, lubrificare leggermente con olio o con grasso la testa sferica. Attenersi alle avvertenze per la cura riportate nelle Istruzioni d'uso del costruttore del dispositivo di traino. 	Non pulire il gancio a testa sferica con idropulitrici o solventi.

	Avvertenze per la pulizia e la cura	Impedimento di danni al veicolo
Porta scorrevole	<ul style="list-style-type: none"> • Rimuovere eventuali corpi estranei presenti nell'area delle piastre di contatto e dei perni di contatto della porta scorrevole. • Pulire le piastre di contatto e i perni di contatto con un detergente delicato e un panno morbido. 	Non lubrificare con olio o con grasso le piastre di contatto ed i perni di contatto.
Gradini di accesso	<ul style="list-style-type: none"> • Pulire i gradini di accesso elettrici e il relativo alloggiamento con un'idropulitrice. • Dopo la pulizia spruzzare spray silicico sulle guide laterali. • Pulire i gradini di accesso nel paraurti con un'idropulitrice. 	Non utilizzare grasso e olio come lubrificanti.
Sponde in alluminio	<ul style="list-style-type: none"> • Spazzolare le sponde in alluminio con acqua miscelata a un detergente neutro o leggermente alcalino. 	Per pulire le sponde non utilizzare prodotti abrasivi.

Avvertenze per la cura degli interni

⚠ AVVERTENZA Pericolo di lesioni causate dal distacco di componenti in materiale sintetico dopo l'utilizzo di prodotti per la cura a base di solventi

L'utilizzo di prodotti per la cura e detersivi a base di solventi può rendere porose le superfici della plancia.

Se successivamente si attivano gli airbag, i componenti in materiale sintetico possono staccarsi.

► Non utilizzare prodotti per la cura e detersivi a base di solventi per pulire la plancia.

⚠ AVVERTENZA Pericolo di lesioni o di morte causate da cinture di sicurezza candeggiate

Le cinture di sicurezza possono indebolirsi notevolmente se candeggiate o tinte.

Di conseguenza, le cinture di sicurezza potrebbero strapparsi o non funzionare, ad esempio in caso di incidente.

► Non candeggiare né tingere le cinture di sicurezza.

Attenersi alle seguenti avvertenze:

	Avvertenze per la pulizia e la cura	Impedimento di danni al veicolo
Cinture di sicurezza	Pulire con acqua tiepida e saponata.	<ul style="list-style-type: none"> • Non utilizzare detersivi chimici. • Non asciugare le cinture di sicurezza riscaldandole a temperature superiori a 80 °C o esponendole all'irraggiamento solare diretto.
Display	Pulire con cautela la superficie con un panno in microfibra e un detergente per display TFT/LCD.	<ul style="list-style-type: none"> • Spegnerne il display e farlo raffreddare. • Non utilizzare altri prodotti.

	Avvertenze per la pulizia e la cura	Impedimento di danni al veicolo
Rivestimento in materiale sintetico	<ul style="list-style-type: none"> • Pulire con un panno in microfibra inumidito. • In caso di forte sporco: utilizzare un prodotto per la cura raccomandato dalla Mercedes-Benz. 	<ul style="list-style-type: none"> • Non applicare adesivi, pellicole e simili. • Non portare a contatto con prodotti cosmetici, insetticidi e creme solari.
Rifiniture in legno/elementi decorativi	<ul style="list-style-type: none"> • Pulire con un panno in microfibra. • Look laccato lucido nero: pulire con un panno inumidito e acqua saponata. • In caso di forte sporco: utilizzare un prodotto per la cura raccomandato dalla Mercedes-Benz. 	Non utilizzare detergenti contenenti solventi, agenti lucidanti o cere.
Rivestimento del tetto	Pulire con una spazzola morbida o uno shampoo secco.	
Rivestimenti dei sedili in tessuto	<p>Aspirare le tracce di sporco, ad esempio molliche o polvere, quindi pulire l'intero rivestimento del sedile con un panno in microfibra inumidito e una soluzione di acqua saponata all'1%. Non effettuare una pulizia localizzata.</p> <p>Utilizzare un prodotto per la cura e la pulizia raccomandato dalla Mercedes-Benz.</p>	Non utilizzare prodotti per la cura e la pulizia contenenti olio.
Rivestimenti dei sedili in similpelle	<p>Aspirare le tracce di sporco, ad esempio molliche o polvere, quindi pulire l'intero rivestimento del sedile con un panno in cotone inumidito e una soluzione di acqua saponata all'1%. Non effettuare una pulizia localizzata.</p> <p>Utilizzare un prodotto per la cura e la pulizia raccomandato dalla Mercedes-Benz.</p>	<p>Non utilizzare un panno in microfibra.</p> <p>Non utilizzare prodotti per la cura e la pulizia contenenti olio.</p>
Rivestimenti dei sedili in vera pelle	<p>Aspirare le tracce di sporco, ad esempio molliche o polvere, quindi pulire regolarmente i rivestimenti del sedile con un panno in cotone inumidito.</p> <p>In caso di forte sporco: per il post-trattamento utilizzare un prodotto per la cura delle superfici in pelle raccomandato dalla Mercedes-Benz.</p>	<p>Non utilizzare un panno in microfibra.</p> <p>Non utilizzare prodotti per la cura e la pulizia contenenti olio.</p>

Avvertenze per la pulizia e la cura		Impedimento di danni al veicolo
Pulizia del volante e della leva del cambio manuale o del cambio automatico	Pulire con un panno inumidito.	
Pedali e tappetini	Pulire con un panno inumidito.	Non utilizzare prodotti per la cura e la pulizia.
Abitacolo	Pulire con un panno inumidito.	<ul style="list-style-type: none">• Non utilizzare idropulitrici.• Dopo la pulizia lasciare asciugare completamente l'abitacolo.• Non far penetrare liquidi in fessure o cavità.
Tendine	Sottoporre le tendine esclusivamente a lavaggio a secco.	Non lavare le tendine.

Caso di emergenza

Prelievo del giubbotto ad alta visibilità

Il giubbotto ad alta visibilità si trova nello scomparto portaoggetti della porta lato guida.

► Prelevare il giubbotto ad alta visibilità dallo scomparto portaoggetti.

① I giubbotti ad alta visibilità possono essere sistemati anche nei vani portaoggetti delle porte posteriori e della porta lato passeggero anteriore.

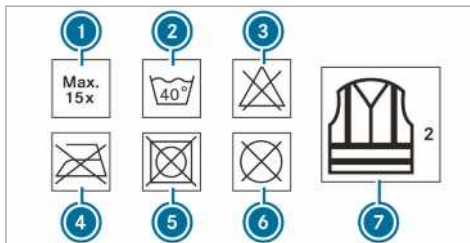

- ① Numero massimo di lavaggi
- ② Temperatura massima di lavaggio
- ③ Non candeggiare
- ④ Non stirare
- ⑤ Non utilizzare l'asciugabiancheria
- ⑥ Non lavare a secco
- ⑦ Questo giubbotto è di categoria 2

I requisiti definiti nelle norme di legge risultano soddisfatti solo se il giubbotto ad alta visibilità è della taglia adatta ed è completamente chiuso.

Sostituzione del giubbotto ad alta visibilità:

- in caso di danneggiamento o di sporco ineliminabile in corrispondenza delle fasce catarifrangenti
- in caso di superamento del numero massimo di lavaggi
- in caso di indebolimento delle caratteristiche fluorescenti

Triangolo di emergenza

Prelievo del triangolo di emergenza

Il triangolo di emergenza si trova nello scomparto portaoggetti della porta lato passeggero.

► Prelevare il triangolo di emergenza dallo scomparto portaoggetti.

Montaggio del triangolo di emergenza

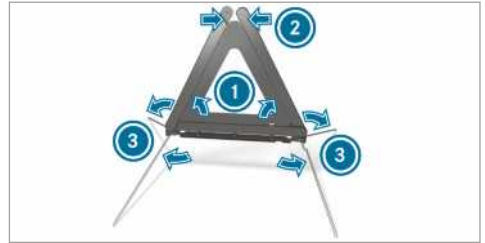

- Sollevare gli elementi riflettenti laterali ① verso l'alto fino a ottenere la forma di un triangolo e unirli con il pulsante a pressione ② situato nella parte superiore.
- Aprire la base di appoggio ③ ribaltandola lateralmente verso il basso.

Borsa di pronto soccorso

La borsa di pronto soccorso si trova nello scomparto portaoggetti della porta lato passeggero.

► Prelevare la borsa di pronto soccorso dallo scomparto portaoggetti.

Estrazione e sistemazione dell'estintore

⚠ AVVERTENZA Pericolo di incidenti a causa del fissaggio non corretto dell'estintore nel vano piedi lato guida

Un estintore che si trova nel vano piedi lato guida può limitare la corsa del pedale o bloccare il pedale premuto.

Ciò compromette la sicurezza di esercizio e di circolazione del veicolo.

L'estintore può inoltre essere proiettato all'interno del vano piedi lato guida causando lesioni al guidatore o ad altri occupanti del veicolo.

Durante la marcia riporre e fissare sempre correttamente l'estintore sull'apposito supporto.

Non prelevare l'estintore durante la marcia.

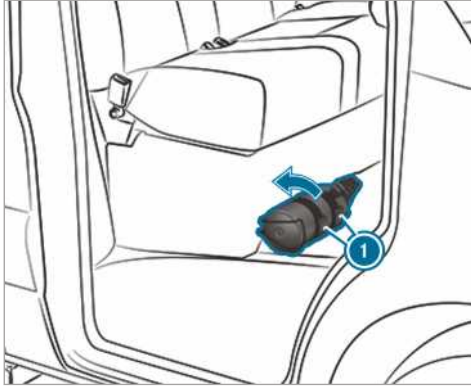
Estrazione

- ▶ Sollevare le linguette sul supporto dell'estintore ①.
- ▶ Estrarre l'estintore.

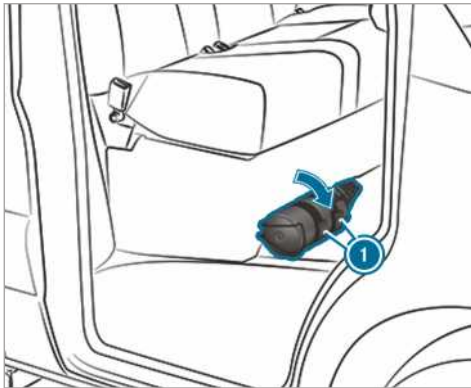
Sistemazione

- ▶ Sistemare l'estintore.
- ▶ Abbassare le linguette sul supporto dell'estintore ①.

① In un veicolo con guida a destra l'estintore si trova in corrispondenza del sedile lato passeggero a sinistra rispetto alla direzione di marcia.

Mercedes PRO connect**Informazioni sul Mercedes PRO connect**

Mercedes PRO connect offre, tra gli altri, i seguenti servizi:

- Gestione degli incidenti e del soccorso (tasto servizio assistenza o riconoscimento automatico di un incidente o di un guasto)

Tramite il tasto di chiamata del servizio assistenza integrato nel gruppo comandi sul tetto chiamare il Centro Assistenza clienti Mercedes-Benz (→ pagina 214).

- Sistema di chiamata di emergenza Mercedes-Benz

Tramite il tasto  (tasto SOS) integrato nel gruppo comandi sul tetto chiamare il centro di chiamata d'emergenza Mercedes-Benz (→ pagina 214).

Per l'utilizzo dei servizi la gestione incidenti & soccorso PRO connect e il centro di chiamata d'emergenza Mercedes-Benz sono disponibili in qualsiasi momento.

Mercedes-Benz PRO connect è un servizio Mercedes-Benz. In casi di emergenza contattare assolutamente per prima cosa i numeri di telefono nazionali di emergenza. In casi di emergenza è inoltre possibile utilizzare il sistema di chiamata di emergenza Mercedes-Benz (→ pagina 215).

Requisiti per l'utilizzo dei servizi Mercedes PRO connect a bordo del veicolo

- Possibilità di accedere ad una rete GSM.
- Presenza di una copertura della rete GSM del Concessionario nella regione interessata.
- Per consentire la trasmissione automatica dei dati del veicolo l'accensione deve essere inserita.

Avvio della chiamata tramite il gruppo comandi sul tetto

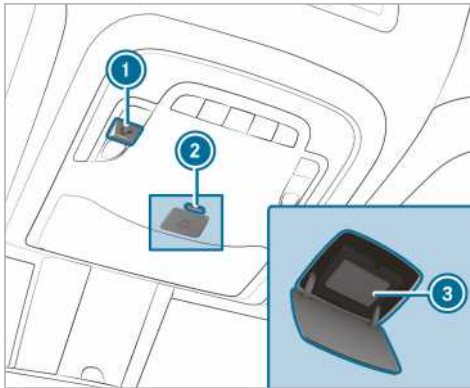

- ① Tasto chiamata del servizio assistenza
- ② Sbloccaggio della copertura del tasto (tasto SOS)
- ③ Tasto (tasto SOS)

▶ Attivazione della chiamata del servizio assistenza: premere il tasto ①.

▶ **Avvio della chiamata di emergenza:** per sbloccare la copertura del tasto ② premere brevemente.

▶ Tenere premuto il tasto ③ per almeno un secondo.

La chiamata di emergenza può essere effettuata anche se la chiamata del servizio assistenza è attiva. La chiamata di emergenza ha la priorità su tutte le altre chiamate attive.

Informazioni sulla chiamata del servizio assistenza tramite il gruppo comandi sul tetto

Una chiamata tramite il tasto del servizio assistenza al Centro di Assistenza Clienti Mercedes-Benz è stata attivata tramite il gruppo comandi sul tetto.

In caso di guasti viene fornita assistenza:

- Un tecnico qualificato Mercedes-Benz esegue la riparazione sul posto e/o il veicolo viene trainato fino al più vicino punto di assistenza Mercedes-Benz.

Questi servizi possono comportare dei costi.

Tra le altre cose, si ottengono informazioni sui seguenti argomenti:

- Attivazione del Mercedes PRO connect

- Comando del veicolo
- Più vicino punto di assistenza Mercedes-Benz
- Altri prodotti e servizi Mercedes-Benz

I dati vengono trasmessi durante il collegamento al Centro di Assistenza Clienti Mercedes-Benz (→ pagina 214).

Informazioni sulla gestione degli incidenti Mercedes PRO connect

Il sistema di gestione degli incidenti Mercedes PRO connect integra il sistema di chiamata di emergenza Mercedes-Benz (→ pagina 215).

Dopo un incidente viene attivata una chiamata di emergenza al centro di chiamata d'emergenza Mercedes-Benz:

- Viene stabilito un collegamento vocale con un referente del centro di chiamata d'emergenza Mercedes-Benz.
- In caso di necessità il referente del centro di chiamata d'emergenza Mercedes-Benz inoltra la chiamata al servizio di gestione degli incidenti Mercedes PRO connect.
- In caso di necessità il veicolo viene trainato in un punto di assistenza Mercedes-Benz.

Consenso alla trasmissione dati nel Mercedes PRO connect

Requisiti

- È stata attivata una chiamata del servizio assistenza tramite il sistema multimediale o il gruppo comandi sul tetto (→ pagina 214).

Se i servizi Gestione incidenti & soccorso sul Mercedes PRO non sono attivati, viene visualizzato il messaggio **Acconsentire alla trasmissione dei dati e della posizione della vettura al Centro di Assistenza Clienti Mercedes-Benz per agevolare l'elaborazione della richiesta?**.

▶ Selezionare **Si**.

I principali dati di identificazione del veicolo vengono trasmessi automaticamente.

Ulteriori informazioni sul servizio Mercedes PRO <http://www.mercedes.pro>

Tipologia di dati trasmessi durante la chiamata del servizio assistenza

In determinati Paesi è necessario confermare la trasmissione dati.

Se si effettuano chiamate al servizio assistenza tramite Mercedes PRO connect, vengono trasmessi diversi dati:

A seconda del servizio attivato, effettuando la chiamata vengono trasmessi i seguenti dati:

- numero di identificazione del veicolo
- motivo della chiamata
- conferma della richiesta di tutela dei dati
- punto in cui si trova attualmente il veicolo
- codice del servizio assistenza e codice di manutenzione per l'officina
- dati specifici sulle condizioni del veicolo

Se non è attivato alcun servizio e la richiesta di tutela dei dati è stata confermata, vengono trasmessi i seguenti dati:

- numero di identificazione del veicolo
- motivo della chiamata
- conferma della richiesta di tutela dei dati

Se la richiesta di tutela dei dati è stata respinta, vengono trasmessi i seguenti dati:

- motivo della chiamata
- rifiuto della richiesta di tutela dei dati

Mercedes PRO

Informazioni sul Mercedes PRO

Registrandosi sul Portale Mercedes PRO con il proprio account, è possibile usufruire dei servizi e delle offerte Mercedes-Benz Vans.

La disponibilità varia a seconda del Paese.

Per maggiori informazioni rivolgersi ad un punto di assistenza Mercedes-Benz oppure visitare il portale Mercedes PRO: <http://www.mercedes.pro>

Sistema di chiamata di emergenza Mercedes-Benz

Informazioni sul sistema di chiamata di emergenza Mercedes-Benz

Il sistema di chiamata di emergenza Mercedes-Benz funziona solo nelle zone in cui è presente una copertura della rete radiomobile dei concessionari. L'insufficiente copertura della rete dove i concessionari sono ubicati può impedire l'inoltro della chiamata di emergenza.

La chiamata di emergenza automatica può essere inoltrata se l'accensione è inserita.

- i** Il sistema di chiamata di emergenza Mercedes-Benz è attivato dalla fabbrica. L'utilizzo del sistema di chiamata di emergenza Mercedes-Benz è gratuito.

Panoramica del sistema di chiamata di emergenza Mercedes-Benz

Il sistema di chiamata di emergenza Mercedes-Benz può consentire di ridurre in modo decisivo l'intervallo intercorrente tra il momento dell'incidente e l'intervento dei soccorsi sul luogo dell'incidente. Esso facilita la determinazione della posizione in cui è avvenuto l'incidente nel caso in cui esso risulti di difficile localizzazione.

La chiamata di emergenza può essere attivata automaticamente (→ pagina 215).

Inoltre la chiamata di emergenza può essere anche attivata manualmente (→ pagina 216). Effettuare le chiamate di emergenza solo per proteggere la propria incolumità o quella delle altre persone. In caso di guasti o eventi simili non effettuare la chiamata di emergenza.

Inoltro della chiamata di emergenza automatica

Requisiti

- L'accensione è inserita.
- La batteria di avviamento è sufficientemente carica.

Il Mercedes-Benz inoltra automaticamente una chiamata di emergenza nei seguenti casi:

- a seguito dell'attivazione dei sistemi di ritenuta quali l'airbag o il pretensionatore dovuta a un incidente

La chiamata di emergenza è stata inoltrata.

- Viene stabilito un collegamento vocale con il centro di chiamata d'emergenza Mercedes-Benz .
- Un messaggio con i dati relativi all'incidente viene trasmesso al centro di chiamata d'emergenza Mercedes-Benz .

A seconda della posizione del veicolo, il centro di chiamata d'emergenza Mercedes-Benz può trasmettere i dati ad un centro di soccorso pubblico.

- In determinate condizioni, i dati vengono inoltrati anche nel canale vocale al centro di chiamata d'emergenza Mercedes-Benz .

In questo modo è possibile avviare rapidamente misure di soccorso, salvataggio o il traino del veicolo fino ad un punto di assistenza Mercedes-Benz .

Il tasto SOS nel gruppo comandi sul tetto lampeggia fino alla conclusione della chiamata di emergenza.

Una chiamata di emergenza automatica non può essere terminata immediatamente.

Se il sistema di chiamata di emergenza Mercedes-Benz non è in grado di effettuare la chiamata di emergenza al centro di chiamata d'emergenza Mercedes-Benz, la chiamata di emergenza viene automaticamente inoltrata al centro di chiamata d'emergenza pubblico.

Se risulta impossibile chiamare il centro di chiamata d'emergenza pubblico, sul display viene visualizzato un corrispondente messaggio.

► Immettere il numero della chiamata di emergenza **112** sul telefono cellulare.

Se è stata attivata una chiamata di emergenza:

- Qualora le condizioni del traffico lo consentano, rimanere nel veicolo finché non viene stabilita la comunicazione con l'operatore del centro di chiamata d'emergenza.
- In base alla dinamica dell'incidente l'operatore decide se richiedere l'intervento delle squadre di soccorso e/o della Polizia sul luogo dell'incidente.
- Se nessuno degli occupanti del veicolo risponde viene immediatamente inviata un'ambulanza.

Inoltro manuale della chiamata di emergenza

► **Tramite il tasto SOS nel gruppo comandi sul tetto:** tenere premuto per almeno un secondo il tasto SOS.

La chiamata di emergenza è stata attivata.

- Viene stabilito un collegamento vocale con il centro di chiamata d'emergenza Mercedes-Benz .
- Qualora le condizioni del traffico lo consentano, rimanere nel veicolo finché non viene stabilita la comunicazione con l'operatore del centro di chiamata d'emergenza.

- In base alla dinamica dell'incidente l'operatore decide se richiedere l'intervento delle squadre di soccorso e/o della Polizia sul luogo dell'incidente.

- Un messaggio con i dati relativi all'incidente viene trasmesso al centro di chiamata d'emergenza Mercedes-Benz .

A seconda della posizione del veicolo, il centro di chiamata d'emergenza Mercedes-Benz può trasmettere i dati ad un centro di soccorso pubblico.

- In determinate condizioni, i dati vengono inoltrati anche nel canale vocale al centro di chiamata d'emergenza Mercedes-Benz .

In questo modo è possibile avviare rapidamente misure di soccorso, salvataggio o il traino del veicolo fino ad un punto di assistenza Mercedes-Benz .

Se il sistema di chiamata di emergenza Mercedes-Benz non è in grado di effettuare la chiamata di emergenza al centro di chiamata d'emergenza Mercedes-Benz, la chiamata viene automaticamente inoltrata al centro di chiamata d'emergenza pubblico.

Tipologia di dati trasmessi con il sistema di chiamata di emergenza Mercedes-Benz

Nel caso della chiamata di emergenza automatica o manuale e della chiamata di emergenza al **112**, i dati vengono trasmessi al centro di chiamata d'emergenza Mercedes-Benz o ad un centro di soccorso pubblico.

Vengono trasmessi i seguenti dati:

- dati GPS sulla posizione del veicolo
- dati GPS sul percorso (poche centinaia di metri prima dell'incidente)
- direzione di marcia
- numero di identificazione del veicolo
- tipo di trazione del veicolo
- numero stimato di occupanti a bordo del veicolo
- disponibilità o meno del servizio Mercedes PRO connect
- chiamata di emergenza attivata manualmente o automaticamente
- ora dell'incidente

Per chiarire le circostanze dell'incidente entro un'ora dall'inoltro della chiamata di emergenza possono essere intraprese le seguenti operazioni:

- L'attuale posizione del veicolo può essere richiamata.
 - Un collegamento vocale con gli occupanti può essere stabilito.
- ⓘ Per la Russia: fino a due ore dopo aver effettuato la chiamata di emergenza non è possibile utilizzare diverse funzioni, ad esempio la ricezione di informazioni sul traffico.

Avvio/interruzione della modalità di test ERA-GLONASS (Russia)

Requisiti

- La batteria di avviamento è sufficientemente carica.
- L'accensione è inserita.
- Il veicolo è fermo da almeno un minuto.

▶ **Avvio della modalità di test:** premere il tasto  sul gruppo comandi sul tetto per almeno cinque secondi.

La modalità di test viene avviata e si interrompe automaticamente dopo l'esecuzione del test vocale.

▶ **Arresto manuale della modalità di test:** disinserire l'accensione o tenere premuto per almeno cinque secondi il tasto  nel gruppo comandi sul tetto. La modalità di test viene interrotta.

Pneumatico danneggiato

Avvertenze in caso di pneumatico danneggiato

⚠ AVVERTENZA Pericolo di incidenti dovuto a pneumatici sgonfi

Un pneumatico sgonfio pregiudica fortemente le caratteristiche di marcia e il comportamento di sterzata e di frenata del veicolo.

- ▶ Non guidare con un pneumatico sgonfio.
- ▶ Sostituire il pneumatico sgonfio con la ruota di scorta oppure rivolgersi a un'officina qualificata.

A seconda della dotazione del veicolo, in caso di danneggiamento di un pneumatico sono disponibili le seguenti opzioni:

- **Veicoli con Mercedes PRO connect:** in caso di panne avviare una chiamata del soccorso stradale tramite il tasto per la chiamata del servizio assistenza nel gruppo comandi sul tetto (→ pagina 214).
- **Tutti i veicoli:** sostituire la ruota (→ pagina 257).

Batteria

Avvertenze sulla batteria a 12 V

⚠ AVVERTENZA Pericolo di incidenti a causa di interventi sulla batteria non eseguiti a regola d'arte

In caso di interventi sulla batteria eseguiti da personale non qualificato possono verificarsi ad esempio cortocircuiti. In tal caso possono verificarsi anche limitazioni di funzionamento di sistemi rilevanti per la sicurezza, ad esempio dell'impianto luci, dell'ABS (sistema antibloccaggio) o dell'ESP® (Electronic Stability Program). La sicurezza di esercizio del veicolo può risultare limitata.

Nelle seguenti situazioni è possibile perdere il controllo del veicolo:

- in fase di frenata
- in caso di brusche manovre di sterzata e/o mancato adeguamento della velocità

▶ In caso di cortocircuiti o problematiche analoghe rivolgersi quanto prima a un'officina qualificata.

▶ Non proseguire la marcia.

▶ Si raccomanda di far sempre eseguire gli interventi sulla batteria in un'officina qualificata.

- Ulteriori informazioni sull'ABS (→ pagina 157)
- Ulteriori informazioni sull'ESP® (→ pagina 158)

La Mercedes-Benz raccomanda di far sostituire la batteria a 12 V in un'officina qualificata, ad esempio in un punto di assistenza Mercedes-Benz.

In caso si voglia sostituire la batteria da sé, attenersi alle seguenti avvertenze:

- Sostituire una batteria guasta sempre con una batteria che soddisfa i requisiti specifici del veicolo.
- Rilevare gli elementi applicati come ad esempio il flessibile di sfiato, il raccordo a gomito o il copriterminale dalla batteria da sostituire.
- Assicurarsi che il flessibile di sfiato sia sempre collegato all'apertura originale al lato della batteria.

Montare il tappo a vite presente o fornito in dotazione.

Altrimenti gas e acido della batteria potrebbero fuoriuscire.

- Assicurarsi che gli elementi applicati vengano ricollegati allo stesso modo.

Per motivi di sicurezza la Mercedes-Benz raccomanda di utilizzare solo batterie controllate e approvate dalla Casa per il modello di veicolo acquistato. Queste batterie riducono la possibilità di fuoriuscita dei liquidi in esse contenuti e, di conseguenza, limitano il rischio che gli occupanti subiscano ustioni da acido, ad esempio nel caso in cui la batteria venga danneggiata nel corso di un incidente.

⚠ AVVERTENZA Pericolo di esplosione dovuto a carica elettrostatica

La carica elettrostatica può causare la formazione di scintille e pertanto incendiare la miscela di gas altamente esplosiva contenuta in una batteria.

- ▶ Per eliminare la carica elettrostatica presente, prima di afferrare la batteria toccare la carrozzeria metallica.

La miscela di gas altamente esplosiva si forma durante la carica della batteria e durante l'avviamento di emergenza.

⚠ AVVERTENZA Pericolo di ustioni da acido dovuto all'acido della batteria

L'acido per batterie è corrosivo.

- ▶ Evitare il contatto con la pelle, gli occhi o gli indumenti.
- ▶ Non chinarsi sulla batteria.
- ▶ Non inalare i gas della batteria.
- ▶ Tenere i bambini lontani dalla batteria.

- ▶ Risciacquare subito a fondo l'acido della batteria con abbondante acqua pulita e consultare immediatamente un medico.

🌿 AVVERTENZA PER LA TUTELA AMBIENTALE Danni ambientali dovuti allo smaltimento improprio delle batterie



Le batterie contengono sostanze nocive. La legge ne vieta lo smaltimento insieme ai rifiuti domestici.



Smaltire le batterie conformemente alle norme di tutela ambientale. Consegnare le batterie scariche a un'officina qualificata o depositarle in un punto di raccolta per batterie usate.

Se la batteria a 12 V deve essere collegata, rivolgersi ad un'officina qualificata.

Maneggiando le batterie, attenersi alle avvertenze di sicurezza e alle misure di protezione.



Pericolo di esplosione



Maneggiando la batteria è vietato fumare ed avvicinare fiamme libere e luce non protetta. Evitare la formazione di scintille.



L'elettrolita o l'acido della batteria è corrosivo. Evitare il contatto con la pelle, gli occhi o gli indumenti. Indossare adeguati indumenti protettivi, in particolare guanti, grembiule e protezione per il viso. Sciacquare subito con acqua pulita eventuali spruzzi di elettrolita o di acido. Se necessario, consultare un medico.



Indossare occhiali protettivi.



Tenere lontani i bambini.



Attenersi alle presenti Istruzioni d'uso.

Se non si utilizza il veicolo per un periodo di tempo prolungato o lo si guida di regola per brevi tragitti:

- Collegare la batteria ad un caricabatteria raccomandato dalla Mercedes-Benz
- Per scollegare la batteria rivolgersi ad un'officina qualificata.

Avviamento di emergenza e ricarica della batteria a 12 V

- ▶ Per la carica della batteria e l'avviamento di emergenza utilizzare sempre il punto di collegamento per l'avviamento esterno nel vano motore.

! **AVVERTENZA** Danneggiamento della batteria dovuto alla sovratensione

Durante la ricarica mediante caricabatterie senza limitazione della tensione di carica la batteria o l'elettronica del veicolo possono subire danni.

- ▶ Utilizzare solo caricabatterie con una tensione di carica massima di 14,8 V.

! **AVVERTENZA** Pericolo di esplosione dovuto a gas idrogeno infiammabile

Durante l'operazione di ricarica la batteria genera gas idrogeno. Se viene provocato un cortocircuito o si verifica la formazione di scintille, il gas idrogeno può incendiarsi.

- ▶ Assicurarsi che i morsetti positivi della batteria collegata non entrino a contatto con componenti del veicolo.
- ▶ Non appoggiare mai oggetti metallici o attrezzi sulla batteria.
- ▶ Per il collegamento e lo scollegamento della batteria attenersi assolutamente alla sequenza indicata dei morsetti della batteria.
- ▶ Durante l'avviamento di emergenza prestare sempre attenzione a collegare solo poli della batteria di identica polarità.
- ▶ Durante l'avviamento di emergenza, per il collegamento e lo scollegamento dei

cavi per l'avviamento di emergenza attenersi assolutamente alla sequenza indicata.

- ▶ Non collegare o scollegare i morsetti della batteria con il motore acceso.

! **AVVERTENZA** Pericolo di esplosione durante l'operazione di ricarica e l'avviamento di emergenza

Durante l'operazione di ricarica e l'avviamento di emergenza può fuoriuscire una miscela di gas esplosivi dalla batteria.

- ▶ Evitare assolutamente fiamme libere, luce non protetta, scintille e fumo.
- ▶ Durante l'operazione di ricarica e l'avviamento di emergenza assicurare una sufficiente circolazione d'aria.
- ▶ Non chinarsi sulla batteria.

! **AVVERTENZA** Pericolo di esplosione dovuto al congelamento della batteria

Una batteria scarica può congelare già a temperature attorno al punto di congelamento.

Se successivamente si effettua l'avviamento di emergenza o la ricarica della batteria, può verificarsi la fuoriuscita di gas dalla batteria.

- ▶ Prima della ricarica o dell'avviamento di emergenza far sempre scongelare la batteria congelata.

Se in presenza di basse temperature prossime o inferiori al punto di congelamento le spie di avvertimento e di controllo nel display sulla plancia non si accendono, la batteria scarica è molto probabilmente congelata.

In questo caso attenersi ai seguenti punti:

- Non effettuare l'avviamento d'emergenza e non ricaricare la batteria.
- La durata di una batteria in seguito allo scongelamento può risultare drasticamente ridotta.
- Il comportamento all'avviamento può peggiorare, soprattutto in presenza di basse temperature.
- Si raccomanda di far eseguire il controllo della batteria scongelata in un'officina qualificata.

! **AVVERTENZA** Danneggiamento dovuto a più tentativi di avviamento prolungati

A seguito di più tentativi di avviamento prolungati il carburante incombusto può danneggiare il catalizzatore.

▶ Evitare più tentativi di avviamento prolungati.

Quando si effettua l'avviamento di emergenza e la carica della batteria attenersi ai seguenti punti:

- Utilizzare solo cavi per l'avviamento di emergenza/cavi di ricarica privi di danneggiamenti aventi una sezione sufficiente e morsetti del polo isolati.
- I componenti dei morsetti del polo privi di isolamento non devono entrare in contatto con altri componenti metallici finché i cavi per l'avviamento di emergenza/cavi di ricarica sono collegati alla batteria/al punto di collegamento per l'avviamento esterno.
- I cavi per l'avviamento di emergenza/cavi di ricarica non devono entrare in contatto con componenti che possono mettersi in movimento a motore acceso.
- Verificare sempre che l'operatore e la batteria risultino privi di carica elettrostatica.
- Evitare assolutamente fiamme libere e luce non protetta.
- Non chinarsi sulla batteria.
- **Durante la carica:** utilizzare solo caricabatterie controllati e approvati per la Mercedes-Benz e leggere le istruzioni d'uso del carica-batteria prima di caricare la batteria.

Quando si effettua l'avviamento di emergenza attenersi inoltre ai seguenti punti:

- Effettuare l'avviamento di emergenza solo con batterie con tensione nominale di 12 V.
- I veicoli non devono toccarsi.

▶ **Veicolo con interruttore principale batteria:** controllare che l'interruttore principale batteria sia acceso (→ pagina 130).

▶ Bloccare il veicolo con il freno di stazionamento.

▶ **Veicoli con cambio automatico:** portare il cambio in posizione **P**.

▶ **Veicoli con cambio manuale:** portare il cambio in posizione di folle.

▶ Disattivare l'accensione e tutte le utenze elettriche.

▶ Aprire il cofano motore (→ pagina 197).

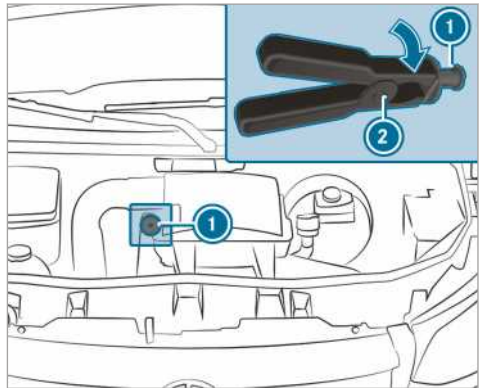

Punti di collegamento per l'avviamento esterno (esempio)

i **Veicoli con guida a destra:** i punti di collegamento per l'avviamento esterno possono trovarsi sul lato opposto.

▶ Rimuovere la copertura dal contatto positivo della batteria di un altro veicolo.

▶ Collegare il morsetto positivo del cavo per l'avviamento di emergenza /cavo di ricarica prima al contatto positivo della batteria dell'altro veicolo.

▶ Con il morsetto positivo **2** dei cavi per l'avviamento di emergenza spingere indietro il cappuccio di protezione rosso sul punto di collegamento per l'avviamento esterno **1** ruotandolo verso destra.

▶ Collegare il morsetto positivo al contatto positivo del punto di collegamento per l'avviamento esterno **1**.

▶ **In caso di avviamento di emergenza:** far girare al minimo il motore del veicolo che fornisce l'avviamento di emergenza.

▶ Collegare il polo negativo della batteria di un altro veicolo e il punto di massa del proprio veicolo al cavo per l'avviamento di emergenza/cavo di ricarica. Iniziare con la batteria dell'altro veicolo.

▶ **In caso di avviamento di emergenza:** avviare il motore del proprio veicolo.

▶ **In caso di carica:** avviare la ricarica.

- ▶ **In caso di avviamento di emergenza:** far girare il motore per alcuni minuti.
- ▶ **In caso di avviamento di emergenza:** prima di scollegare i cavi per l'avviamento di emergenza, inserire un'utenza elettrica del proprio veicolo, ad esempio lo sbrinatori del lunotto o l'illuminazione.

Se l'avviamento di emergenza/la ricarica sono conclusi:

- ▶ scollegare i cavi per l'avviamento di emergenza/cavi di ricarica prima dal punto di massa e dal polo negativo della batteria dell'altro veicolo, poi dal contatto positivo del punto di collegamento per l'avviamento esterno ❶ e dal polo positivo della batteria dell'altro veicolo. Iniziare l'operazione dai contatti del proprio veicolo. Scollegando il morsetto positivo ❷ dal punto di collegamento per l'avviamento esterno ❶ il cappuccio di protezione rosso scatta nuovamente nella posizione iniziale.

Ulteriori informazioni sono reperibili presso qualsiasi officina qualificata.

Smontaggio e montaggio del rivestimento del pianale (veicoli a trazione posteriore)

⚠ AVVERTENZA Pericolo di incidenti provocati da oggetti presenti nel vano piedi del conducente

Gli oggetti che si trovano nel vano piedi del conducente possono limitare la corsa del pedale o bloccare il pedale premuto.

Ciò compromette la sicurezza di esercizio e di circolazione del veicolo.

- ▶ Riporre in modo sicuro tutti gli oggetti che si trovano a bordo del veicolo affinché non possano raggiungere il vano piedi del conducente.
- ▶ In caso di utilizzo di tappetini e moquette, assicurarsi che siano fissati in modo da non scivolare e verificare la presenza di un adeguato spazio libero per l'azionamento dei pedali.
- ▶ Non sovrapporre più tappetini i strati di moquette.

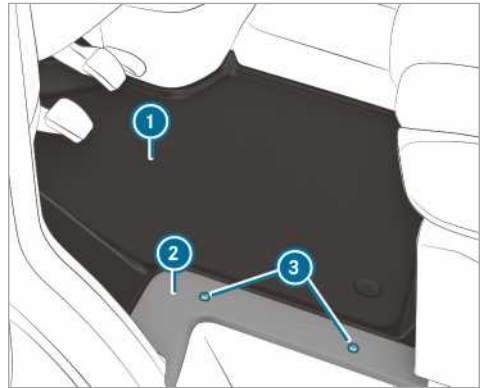

- ▶ Disattivare tutte le utenze elettriche.
- ▶ **Smontaggio:** allentare le viti ❸ e rimuovere la copertura ❷.
- ▶ Estrarre il rivestimento del pianale ❶.
- ▶ **Montaggio:** inserire il rivestimento del pianale ❶ e adattarlo all'incastellatura del sedile lato guida e all'accesso.
- ▶ Applicare la copertura ❷ e avvitare nuovamente le viti ❸.

Scollegamento della batteria di avviamento

⚠ AVVERTENZA Danno al gruppo elettrico

Se si scollega la batteria di avviamento prima di aver spento il motore ed estratto la chiave dal blocchetto di accensione, i gruppi elettrici possono danneggiarsi.

- ▶ Spegner il motore ed estrarre la chiave dal blocchetto di accensione. Allentare poi i morsetti della batteria di avviamento. Assicurarsi di scollegare sempre per prima la batteria di avviamento nella scatola della batteria nel vano piedi sinistro. In caso contrario i gruppi elettrici, come ad esempio l'alternatore, possono danneggiarsi.

⚠ AVVERTENZA Danno alla centralina elettronica del veicolo

Se non si scollega la batteria di avviamento come descritto di seguito, la centralina elettronica del veicolo può danneggiarsi.

- ▶ Scollegare la batteria di avviamento sempre come nella procedura descritta di seguito e non invertire in nessun caso

... i morsetti della batteria! In caso contrario la centralina elettronica del veicolo può danneggiarsi.

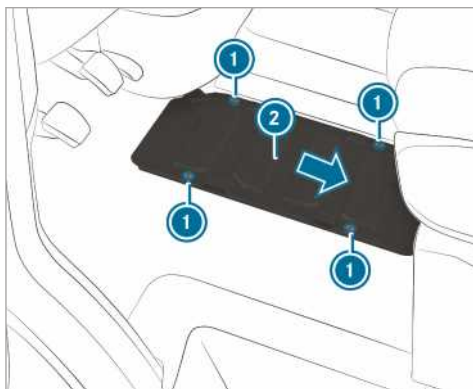

Veicoli con trazione posteriore

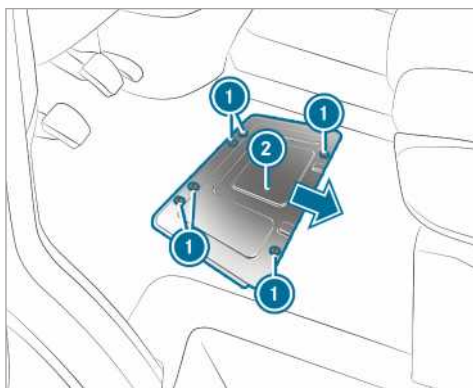

Veicoli con trazione anteriore

Se il tempo previsto di fermo o di inutilizzo del veicolo è superiore a tre settimane, scollegare le batterie. In questo modo si evita la scarica della batteria dovuta alle utenze che utilizzano la corrente di riposo.

- ▶ **Veicoli con interruttore principale batteria:** spegnere l'interruttore principale della batteria.
- ▶ **Veicoli senza interruttore principale batteria:** disattivare tutte le utenze elettriche.
- ▶ Spegnere il motore e disattivare l'alimentazione di tensione.
- ▶ Smontare il rivestimento del pianale (→ pagina 221).

- ▶ Allentare le viti (1) e spingere la copertura della batteria (2) nella direzione indicata dalla freccia. le viti devono trovarsi sopra gli incavi più grandi.
- ▶ Estrarre la copertura della batteria (2) verso l'alto.

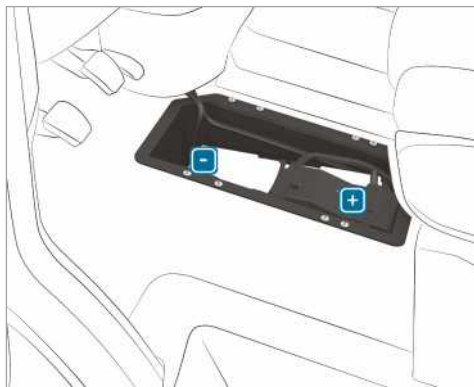

- ▶ Allentare prima il morsetto negativo della batteria ed estrarlo in modo tale che il morsetto di contatto non possa più venire a contatto con il polo.
- ▶ Rimuovere la copertura del morsetto positivo.
- ▶ Allentare il morsetto positivo e sollevarlo lateralmente con la scatola prefusibili.

Smontaggio o montaggio della batteria di avviamento

Veicoli con trazione posteriore: smontaggio della batteria di avviamento



- ▶ Scollegare la batteria di avviamento (→ pagina 221).
- ▶ Sfilare il flessibile di sfiato (1) con l'angolare di attacco dal raccordo del coperchio per lo sfiato del gas.

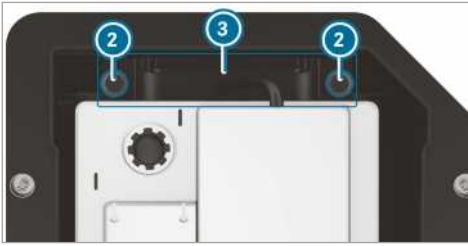

- ▶ Estrarre verso l'alto le viti ② del supporto ③.
- ▶ Spingere la batteria di avviamento in direzione di marcia, sganciandola dal relativo ancoraggio.
- ▶ Sollevare le staffe della batteria di avviamento e prendere la batteria dalla scatola della batteria.

Veicoli con trazione posteriore: montaggio della batteria di avviamento

- ▶ Durante il collegamento della batteria di avviamento attenersi alle misure di sicurezza e alle avvertenze sulla protezione (→ pagina 219).

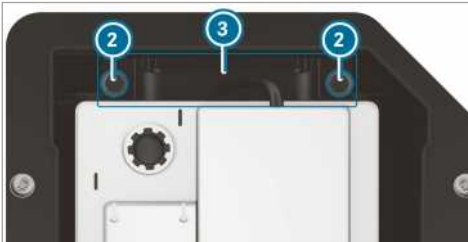

- ▶ Inserire la batteria di avviamento nella scatola della batteria.
- ▶ Abbassare le staffe della batteria di avviamento.
- ▶ Spingere la batteria di avviamento nella direzione opposta a quella di marcia, agganciandola al relativo ancoraggio.
- ▶ Inserire il supporto ③.
- ▶ Serrare a fondo le viti ② del supporto ③, che blocca la batteria di avviamento per impedirne lo scivolamento.



- ▶ Inserire il flessibile di sfiato ① con l'angolare di attacco sul raccordo del coperchio per lo sfiato del gas.
- ▶ Collegare la batteria di avviamento (→ pagina 221).

La Mercedes-Benz raccomanda di far sostituire la batteria di avviamento in un'officina qualificata, ad esempio in un punto di assistenza Mercedes-Benz.

Se si desidera provvedere autonomamente alla sostituzione della batteria di avviamento, attenersi alle seguenti avvertenze:

- Sostituire una batteria di avviamento guasta sempre con una batteria di avviamento che soddisfa i requisiti specifici del veicolo.
- Rilevare gli elementi applicati come ad esempio il flessibile di sfiato, il raccordo a gomito o il copriterminale dalla batteria di avviamento da sostituire.
- Assicurarsi che il flessibile di sfiato sia sempre collegato all'apertura originale al lato della batteria.

Montare il tappo a vite presente o fornito in dotazione.

Altrimenti gas e acido della batteria potrebbero fuoriuscire.

- Assicurarsi che gli elementi applicati vengano ricollegati allo stesso modo.

Veicoli con trazione anteriore: smontaggio della batteria di avviamento

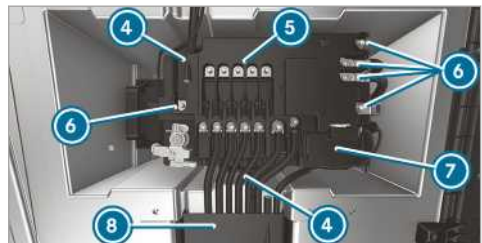

- ▶ Scollegare la batteria di avviamento (→ pagina 221).
- ▶ Aprire il coperchio della canalina portacavi ⑧.
- ▶ Aprire la copertura del polo positivo ⑦.

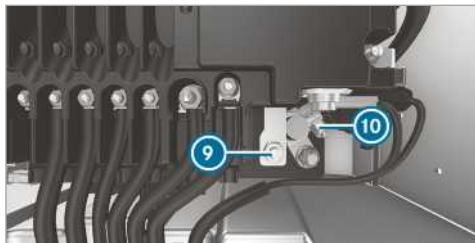

- ▶ Allentare il dado ⑨ e il polo positivo ⑩.
- ▶ Svitare i dadi ⑥ delle tubazioni, estrarre le tubazioni e metterle da parte.
- ▶ Divaricare i naselli di arresto ④ della scatola prefusibili.
- ▶ Sollevare la scatola prefusibili dalla batteria e portarla in avanti a destra.
- ▶ Sollevare la scatola prefusibili all'indietro.



- ▶ Sfilare il flessibile di sfiato ① con l'angolare di attacco dal raccordo del coperchio per lo sfiato del gas.

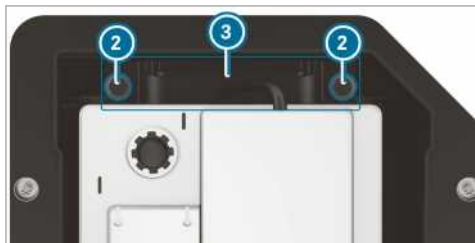

- ▶ Svitare le viti ② del supporto ③ ed estrarre il supporto verso l'alto.

- ▶ Spingere la batteria di avviamento trasversalmente rispetto alla direzione di marcia, sganciandola dal relativo ancoraggio.
- ▶ Sollevare le staffe della batteria di avviamento e sollevare la batteria dalla scatola della batteria.

Veicoli con trazione anteriore: montaggio della batteria di avviamento

- ▶ Durante il collegamento della batteria di avviamento attenersi alle misure di sicurezza e alle avvertenze sulla protezione (→ pagina 219).
- ▶ Inserire la batteria di avviamento nella scatola della batteria.

ⓘ Prestare attenzione che nessuna tubazione rimanga incastrata.

- ▶ Abbassare le staffe della batteria di avviamento.
- ▶ Spingere la batteria di avviamento trasversalmente rispetto alla direzione di marcia, agganciandola al relativo ancoraggio.

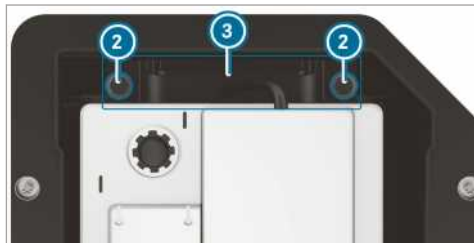

- ▶ Inserire il supporto ③.
- ▶ Serrare a fondo le viti ② del supporto ③, che blocca la batteria di avviamento per impedirne lo scivolamento.



- ▶ Inserire il flessibile di sfiato ① con l'angolare di attacco sul raccordo del coperchio per lo sfiato del gas.
- ▶ Collocare la scatola prefusibili sulla batteria.

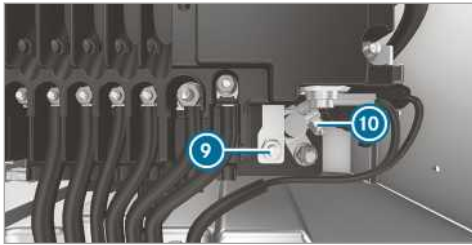
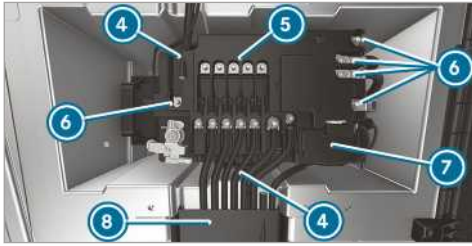

- ▶ Collegare il polo positivo ⑩ e chiudere la copertura ⑦.
- ▶ Collocare le tubazioni sul perno di alloggiamento.
- ▶ Serrare i dadi ⑥ per le tubazioni con la coppia indicata sulla scatola prefusibili ⑤.

La Mercedes-Benz raccomanda di far sostituire la batteria di avviamento in un'officina qualificata, ad esempio in un punto di assistenza Mercedes-Benz.

Se si desidera provvedere autonomamente alla sostituzione della batteria di avviamento, attenersi alle seguenti avvertenze:

- Sostituire una batteria di avviamento guasta sempre con una batteria di avviamento che soddisfa i requisiti specifici del veicolo.
- Rilevare gli elementi applicati come ad esempio il flessibile di sfiato, il raccordo a gomito o il copriterminale dalla batteria di avviamento da sostituire.
- Assicurarsi che il flessibile di sfiato sia sempre collegato all'apertura originale al lato della batteria.

Montare il tappo a vite presente o fornito in dotazione.

Altrimenti gas e acido della batteria potrebbero fuoriuscire.

- Assicurarsi che gli elementi applicati vengano ricollegati allo stesso modo.

Scollamento della batteria supplementare nel vano motore

! AVVERTENZA Danno al gruppo elettrico

Se si scollega la batteria di avviamento prima di aver spento il motore ed estratto la chiave dal blocchetto di accensione, i gruppi elettrici possono danneggiarsi.

- ▶ Spegner il motore ed estrarre la chiave dal blocchetto di accensione. Allentare poi i morsetti della batteria di avviamento. Assicurarsi di scollegare sempre per prima la batteria di avviamento nella scatola della batteria nel vano piedi sinistro. In caso contrario i gruppi elettrici, come ad esempio l'alternatore, possono danneggiarsi.

! AVVERTENZA Danno alla centralina elettronica del veicolo

Se non si scollega la batteria supplementare come descritto di seguito, la centralina elettronica del veicolo può danneggiarsi.

- ▶ Scollegare la batteria supplementare sempre come nella procedura descritta di seguito e non invertire in nessun caso i morsetti della batteria! In caso contrario la centralina elettronica del veicolo può danneggiarsi.

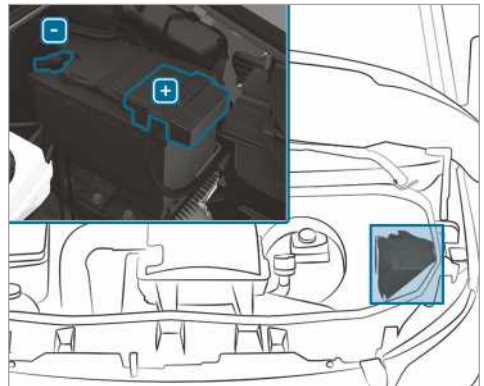

- ▶ Scollegando la batteria supplementare attenersi alle misure di sicurezza e alle avvertenze di protezione (→ pagina 219).
- ▶ Disattivare tutte le utenze elettriche.
- ▶ Spegner il motore e disattivare l'alimentazione di tensione.

- ▶ Aprire il cofano motore (→ pagina 197).
- ▶ Allentare prima il morsetto negativo della batteria supplementare ed estrarlo in modo tale che il morsetto di contatto non possa più venire a contatto con il polo.
- ▶ Rimuovere la copertura del morsetto positivo.
- ▶ Allentare il morsetto positivo ed estrarlo.

Scollegamento della batteria supplementare sotto la panca lato passeggeri anteriori

! AVVERTENZA Danno al gruppo elettrico

Se si scollega la batteria di avviamento prima di aver spento il motore ed estratto la chiave dal blocchetto di accensione, i gruppi elettrici possono danneggiarsi.

- ▶ Spegnerne il motore ed estrarre la chiave dal blocchetto di accensione. Allentare poi i morsetti della batteria di avviamento. Assicurarsi di scollegare sempre per prima la batteria di avviamento nella scatola della batteria nel vano piedi sinistro. In caso contrario i gruppi elettrici, come ad esempio l'alternatore, possono danneggiarsi.

! AVVERTENZA Danno alla centralina elettronica del veicolo

Se non si scollega la batteria supplementare come descritto di seguito, la centralina elettronica del veicolo può danneggiarsi.

- ▶ Scollegare la batteria supplementare sempre come nella procedura descritta di seguito e non invertire in nessun caso i morsetti della batteria! In caso contrario la centralina elettronica del veicolo può danneggiarsi.

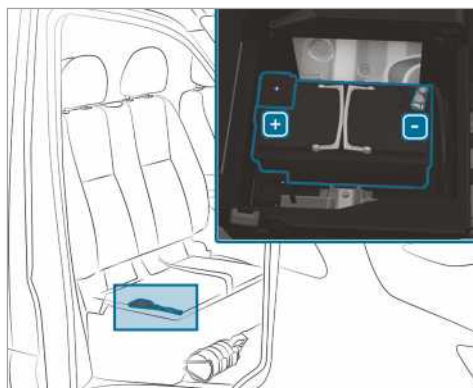

- ▶ Scollegando la batteria supplementare attenersi alle misure di sicurezza e alle avvertenze di protezione (→ pagina 219).
- ▶ Disattivare tutte le utenze elettriche.
- ▶ Spegnerne il motore e disattivare l'alimentazione di tensione.
- ▶ Sollevare il piano di seduta della panca lato passeggeri anteriori (→ pagina 70).
- ▶ Allentare prima il morsetto negativo della batteria supplementare ed estrarlo in modo tale che il morsetto di contatto non possa più venire a contatto con il polo.
- ▶ Rimuovere la copertura del morsetto positivo.
- ▶ Allentare il morsetto positivo ed estrarlo.
- ⓘ Se la batteria supplementare è sistemata sotto un sedile lato passeggero anteriore che non è dotato di piano di seduta sollevabile, per lo scollegamento e la rimozione della batteria supplementare rivolgersi a una officina qualificata.

Avviamento mediante traino e traino del veicolo

Metodi di traino ammessi

In caso di panne, la Mercedes-Benz raccomanda di far trasportare il veicolo anziché trainarlo.

! AVVERTENZA Danneggiamento del veicolo in caso di traino non eseguito correttamente

- ▶ Attenersi alle avvertenze e alle indicazioni per effettuare il traino.

! **AVVERTENZA** Danni causati dallo spostamento del veicolo

Se un veicolo a trazione anteriore e con cambio automatico viene spinto in avanti o tirato all'indietro in modo eccessivo e troppo velocemente con il motore spento, può danneggiarsi.

► Non spingere il veicolo per più di 15 m a passo d'uomo.



i **Veicoli con cambio automatico e trazione posteriore:** in caso di anomalie di funzionamento, il cambio automatico può risultare bloccato in posizione **[P]**.
Se non è possibile portare il cambio automatico in posizione **[N]**, trasportare il veicolo

(→ pagina 230). Per il trasporto del veicolo è necessario un autorimorchio con dispositivo di sollevamento.

i **Veicoli con cambio automatico e trazione anteriore:** in caso di anomalie di funzionamento, il cambio automatico può risultare bloccato in posizione **[P]**. È possibile disattivare manualmente il bloccaggio in posizione di parcheggio (→ pagina 135).

Se non è possibile portare il cambio automatico in posizione **[N]**, trasportare il veicolo (→ pagina 230). Per il trasporto del veicolo è necessario un autorimorchio con dispositivo di sollevamento.

Metodi di traino ammessi

			
	Entrambi gli assi a terra	Asse anteriore sollevato	Asse posteriore sollevato
Veicoli con cambio manuale	Sì, max. 100 km a 50 km/h	Sì, max. 100 km a 50 km/h	Sì, max. 50 km a 50 km/h
Veicoli con cambio automatico e trazione posteriore	Sì, max. 50 km a 50 km/h	Sì, max. 50 km a 50 km/h	Sì, se il volante è fissato in posizione centrale con il bloccasterzo
Veicoli con cambio automatico e trazione anteriore	No (a motore spento) Sì (a motore acceso), max. 5 km a 20 km/h	Sì	No (a motore spento) Sì (a motore acceso), max. 5 km a 20 km/h
Veicoli a trazione integrale	Sì, max. 50 km a 50 km/h	No	No

Traino con asse sollevato: il traino deve essere effettuato da una società di soccorso stradale.

Traino del veicolo con i due assi a terra

- Attenersi alle avvertenze relative ai metodi di traino ammessi (→ pagina 226).
- Assicurarsi che la batteria sia collegata e carica.

Se la batteria è scarica:

- non è possibile avviare il motore

- non è possibile rilasciare o azionare il freno di stazionamento elettrico.
- **Veicoli con cambio automatico:** il cambio automatico non può essere portato in posizione **[N]** o **[P]**.

! **AVVERTENZA** Danni causati dallo spostamento del veicolo

Se un veicolo a trazione anteriore e con cambio automatico viene spinto in avanti o tirato all'indietro in modo eccessivo e troppo velo-

cemente con il motore spento, può danneggiarsi.

- ▶ Non spingere il veicolo per più di 15 m a passo d'uomo.

! **AVVERTENZA** Danneggiamento provocato dall'eccessiva velocità o dall'eccessiva distanza di traino

L'eccessiva velocità o l'eccessiva distanza di traino possono causare il danneggiamento della catena cinematica.

- ▶ Non superare la velocità di traino di 50 km/h.
- ▶ Non superare la percorrenza di traino di 50 km.

i **Veicoli con cambio automatico e trazione posteriore:** in caso di anomalie di funzionamento, il cambio automatico può risultare bloccato in posizione **[P]**.

Se non è possibile portare il cambio automatico in posizione **[N]**, trasportare il veicolo (→ pagina 230). Per il trasporto del veicolo è necessario un autorimorchio con dispositivo di sollevamento.

i **Veicoli con cambio automatico e trazione anteriore:** in caso di anomalie di funzionamento, il cambio automatico può risultare bloccato in posizione **[P]**. È possibile disattivare manualmente il bloccaggio in posizione di parcheggio (→ pagina 135).

Se non è possibile portare il cambio automatico in posizione **[N]**, trasportare il veicolo (→ pagina 230). Per il trasporto del veicolo è necessario un autorimorchio con dispositivo di sollevamento.

! **AVVERTENZA** Pericolo di incidenti in caso di traino di un veicolo eccessivamente pesante

Se il veicolo da trainare o che effettua il traino è più pesante della massa totale a terra del proprio veicolo, possono verificarsi le seguenti situazioni:

- L'anello di traino si strappa.
- Il veicolo trainante e il veicolo trainato sbandano e possono addirittura ribaltarsi.
- ▶ Se un altro veicolo deve essere trainato o deve effettuare il traino, il suo peso

non deve superare la massa totale a terra del proprio veicolo.

Se il veicolo viene trainato o avviato mediante traino, il relativo peso non deve essere superiore alla massa totale a terra ammessa del veicolo trainante.

▶ I dati relativi alla massa totale a terra del veicolo sono riportati sulla targhetta di identificazione del veicolo .

- ▶ **Veicoli con cambio automatico:** non aprire la porta lato guida o lato passeggero, altrimenti il cambio automatico commuta automaticamente in posizione **[P]**.
- ▶ Montare l'anello di traino (→ pagina 230).
- ▶ Fissare il dispositivo di aggancio.

! **AVVERTENZA** Danneggiamento provocato dall'errato fissaggio

- ▶ Fissare la fune di traino o la barra di traino solo agli anelli di traino.

i Il dispositivo di aggancio può essere fissato anche al dispositivo di traino.

! **AVVERTENZA** Pericolo di danni e incidenti durante il traino con un'apposita fune

In caso di mancata osservanza delle misure di sicurezza e protezione durante il traino con una fune di traino, sussiste il pericolo di incidenti.

Durante il traino con un'apposita fune osservare i seguenti punti:

- ▶ Fissare la fune di traino su entrambi i veicoli, possibilmente sullo stesso lato.
- ▶ Verificare che la fune di traino non superi la lunghezza prescritta per legge.
- ▶ Contrassegnare la fune di traino al centro, ad esempio con un panno bianco (30 x 30 cm). In questo modo l'operazione di traino viene segnalata agli altri utenti della strada.
- ▶ Durante la marcia prestare attenzione alle luci di arresto del veicolo trainante. Osservare sempre una distanza tale da mantenere tesa la fune di traino.
- ▶ Non utilizzare funi d'acciaio o catene per il traino. In caso contrario il veicolo potrebbe subire dei danni.

- ▶ Disattivare il bloccaggio automatico (→ pagina 47).
- ▶ Non attivare la funzione HOLD.
- ▶ Disattivare la protezione antirimozione (→ pagina 61).
- ▶ Disattivare il sistema di assistenza alla frenata attivo.
- ▶ **Veicoli con cambio automatico:** portare il cambio automatico in posizione **[N]**.
- ▶ **Veicoli con cambio manuale:** portare il cambio in posizione di folle **[N]**.
- ▶ Rilasciare il freno di stazionamento.
- ▶ **Veicoli con cambio manuale:** inserire l'accensione altrimenti il bloccaggio dello sterzo può innestarsi.

⚠ AVVERTENZA Pericolo di incidenti a causa della limitata disponibilità delle funzioni rilevanti per la sicurezza durante il traino

Le funzioni rilevanti per la sicurezza nelle seguenti situazioni possono essere disponibili limitatamente o non essere più disponibili:

- L'accensione è disinserita.
- Nell'impianto frenante o nel servosterzo sono presenti anomalie.
- Nell'alimentazione di energia o nella rete di bordo sono presenti anomalie.

Se il veicolo viene trainato, per sterzare e per frenare può essere richiesto uno sforzo notevolmente maggiore.

- ▶ Utilizzare una barra di traino.
- ▶ Prima di effettuare il traino assicurarsi che lo sterzo possa muoversi liberamente.

⚠ AVVERTENZA Danneggiamento provocato dall'eccessiva forza di trazione

In caso di brusca partenza, l'eccessiva forza di trazione può danneggiare il veicolo.

- ▶ Effettuare la partenza lentamente evitando brusche accelerazioni.

Traino del veicolo con asse anteriore/posteriore sollevato

⚠ AVVERTENZA Danneggiamento con accensione inserita

Lasciando inserita l'accensione durante il traino del veicolo con asse anteriore o posteriore sollevato, l'intervento dell'ESP® può danneggiare l'impianto frenante.

- ▶ L'accensione deve essere disinserita.

⚠ AVVERTENZA Danneggiamento dovuto allo smontaggio o montaggio degli alberi cardanici non effettuato a regola d'arte

Se per il montaggio degli alberi cardanici non vengono utilizzate viti nuove, gli alberi cardanici potrebbero subire dei danni.

Per il montaggio degli alberi cardanici utilizzare sempre viti nuove.

Far eseguire gli interventi di smontaggio e montaggio degli alberi cardanici esclusivamente da personale qualificato.

i Sollevare il veicolo in corrispondenza dell'asse anteriore in caso di danni all'asse anteriore e in corrispondenza dell'asse posteriore in caso di danni all'asse posteriore.

i **Veicoli con cambio automatico e trazione posteriore:** in caso di anomalie di funzionamento, il cambio automatico può risultare bloccato in posizione **[P]**.

Se non è possibile portare il cambio automatico in posizione **[N]**, trasportare il veicolo (→ pagina 230). Per il trasporto del veicolo è necessario un autorimorchio con dispositivo di sollevamento.

i **Veicoli con cambio automatico e trazione anteriore:** in caso di anomalie di funzionamento, il cambio automatico può risultare bloccato in posizione **[P]**. È possibile disattivare manualmente il bloccaggio in posizione di parcheggio (→ pagina 135).

Se non è possibile portare il cambio automatico in posizione **[N]**, trasportare il veicolo (→ pagina 230). Per il trasporto del veicolo è necessario un autorimorchio con dispositivo di sollevamento.

▶ Attenersi alle avvertenze relative ai metodi di traino ammessi (→ pagina 226).

▶ In caso di superamento del massimo percorso di traino ammesso è necessario smon-

tare gli alberi cardanici collegati agli assi motore.

- ▶ **Veicoli con cambio automatico:** portare il cambio automatico in posizione **N**.
- ▶ **Veicoli con cambio manuale:** portare il cambio in posizione di folle **N**.
- ▶ Rilasciare il freno di stazionamento.
- ▶ Disinserire l'accensione.

Caricamento del veicolo per il trasporto

- ▶ Attenersi alle avvertenze sul traino (→ pagina 229) (→ pagina 227).
- ▶ Per sistemare il carico nel veicolo, fissare il dispositivo di aggancio all'anello di traino.
- ▶ **Veicoli con cambio automatico:** portare il cambio automatico in posizione **N**.
- ① **Veicoli con cambio automatico:** in caso di anomalie nell'impianto elettrico, il cambio automatico può risultare bloccato in posizione **P**. Per portare il cambio in posizione **N** alimentare con tensione la rete di bordo (→ pagina 219).
- ▶ **Veicoli con cambio manuale:** portare il cambio in posizione di folle **N**.
- ▶ Caricare il veicolo.
- ▶ **Veicoli con cambio automatico:** portare il cambio automatico in posizione **P**.
- ▶ **Veicoli con cambio manuale:** inserire la prima marcia **1** o la retromarcia **R**.
- ▶ Assicurare il veicolo con il freno di stazionamento per impedirne spostamenti accidentali.
- ▶ Bloccare il veicolo solo sulle ruote.

Veicoli a trazione integrale/veicoli con cambio automatico

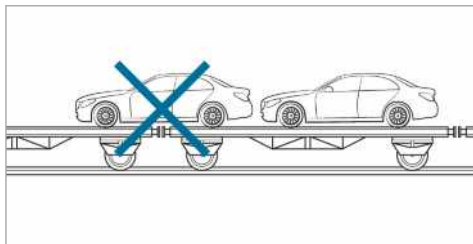

- ▶ Verificare che l'asse anteriore e l'asse posteriore poggino sulla stessa superficie del veicolo che effettua il trasporto.

! **AVVERTENZA** Danneggiamento della catena cinematica provocato dall'errato posizionamento

- ▶ Non collocare il veicolo in corrispondenza dei punti di collegamento del veicolo che effettua il trasporto.

! **AVVERTENZA** Danni al veicolo causati da un caricamento non eseguito a regola d'arte

Se un veicolo a trazione integrale viene inclinato, spinto o spostato durante il caricamento mediante piattaforma idraulica della sovrastruttura, può danneggiarsi.

- ▶ Per caricare un veicolo a trazione integrale, muoverlo e posizionarlo esclusivamente con la propria trazione.
- ▶ Una volta esatta la chiave oppure se la porta è aperta, non muovere più il veicolo e la sua superficie di appoggio.

Collocazione dell'anello di traino

L'anello di traino si trova tra gli attrezzi di bordo nel vano piedi lato passeggero (→ pagina 232).

Anello di traino

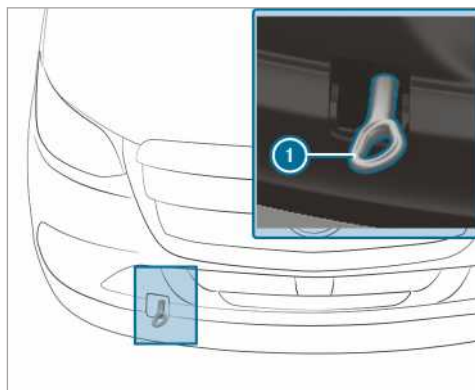

Montaggio/smontaggio dell'anello di traino anteriore

- ▶ **Montaggio dell'anello di traino anteriore:** premere sulla parte superiore della copertura e rimuovere la copertura.
- ▶ Avvitare l'anello di traino ① verso destra fino all'arresto e serrarlo a fondo.

- ▶ **Smontaggio dell'anello di traino anteriore:** svitare l'anello di traino ❶ agendo in senso antiorario.
- ▶ Inserire la copertura con i naselli rivolti verso l'alto ed esercitare pressione sulla parte inferiore della copertura fino a farla scattare in sede.

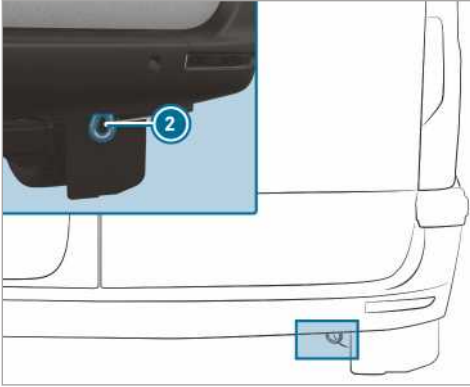

Anello di traino posteriore (veicoli omologati come autovettura)

- ❶ L'anello di traino posteriore ❷ è avvitato saldamente al veicolo.

! **AVVERTENZA** Danneggiamento provocato dall'erroneo utilizzo dell'anello di traino

Se l'operazione di recupero del veicolo mediante traino viene effettuata utilizzando l'anello di traino il veicolo può subire dei danni.

- ▶ Utilizzare l'anello di traino solo per trainare il veicolo o avviarlo mediante traino.

Avviamento mediante traino del veicolo (avviamento di emergenza del motore)

Veicoli con cambio automatico

! **AVVERTENZA** Danneggiamento del cambio automatico provocato dall'avviamento mediante traino

In caso di avviamento mediante traino dei veicoli dotati di cambio automatico, quest'ultimo può subire dei danni.

- ▶ I veicoli con cambio automatico non devono essere avviati mediante traino.

- ▶ Non avviare i veicoli con cambio automatico mediante traino.

Veicoli con cambio manuale

- ▶ Attenersi alle avvertenze sul traino (→ pagina 226).
- ▶ Se necessario, far raffreddare il motore e l'impianto di scarico.
- ▶ Inserire l'accensione.
- ▶ Inserire la 2^a o 3^a marcia.
- ▶ Rilasciare il freno di stazionamento.
- ▶ Avviare il veicolo mediante traino premendo a fondo il pedale della frizione.
- ▶ Rilasciare lentamente il pedale della frizione.
- ▶ Quando il motore si avvia, portare subito il cambio in posizione di folle.
- ▶ Arrestare il veicolo nel rispetto delle norme sulla circolazione stradale.
- ▶ Rimuovere il dispositivo di aggancio
- ▶ Smontare l'anello di traino.
- ▶ Far controllare il veicolo in un'officina qualificata.

Fusibili

Avvertenze sui fusibili

! **AVVERTENZA** Pericolo di incidenti e lesioni causati da cavi sovraccaricati

Se si manipola, bypassa o si sostituisce un fusibile difettoso con un fusibile con un amperaggio maggiore, i cavi elettrici possono sovraccaricarsi.

Questo può provocare un incendio.

- ▶ Sostituire sempre i fusibili difettosi con fusibili nuovi specificati con il corretto amperaggio.

! **AVVERTENZA** Danneggiamento provocato da fusibili errati

I fusibili errati possono danneggiare i componenti o i sistemi elettrici.

- ▶ Utilizzare solo fusibili approvati dalla Mercedes-Benz con l'amperaggio prescritto.

La funzione dei fusibili del veicolo è quella di disattivare i circuiti elettrici guasti. Il guasto di un fusibile determina il mancato funzionamento dei componenti collegati e delle relative funzioni.

I fusibili bruciati devono essere sostituiti con fusibili equivalenti, riconoscibili dal colore e dall'ampereaggio. Lo schema dei fusibili è riportato insieme a ulteriori avvertenze sui fusibili e sui relè nelle Istruzioni d'uso supplementari "Assegnazione dei fusibili".

! **AVVERTENZA** Danneggiamento o anomalie di funzionamento causati dall'umidità

L'umidità può provocare anomalie di funzionamento o danni all'impianto elettrico.

- ▶ Se la scatola fusibili è aperta, assicurarsi che al suo interno non possa penetrare umidità.
- ▶ Durante la chiusura della scatola fusibili assicurarsi che la guarnizione di tenuta del coperchio aderisca correttamente alla scatola fusibili.

Se il fusibile inserito si brucia nuovamente, far accertare ed eliminare la causa in un'officina qualificata.

Prima della sostituzione dei fusibili assicurarsi di quanto segue:

- Il veicolo è assicurato contro gli spostamenti.
- Tutte le utenze elettriche sono disattivate.
- L'accensione è disinserita.

I fusibili sono distribuiti in varie scatole fusibili:

- scatola fusibili nel vano piedi lato passeggero (→ pagina 232)
- scatola fusibili nella base del sedile lato guida (→ pagina 232)

Apertura della scatola fusibili nella base del sedile lato guida

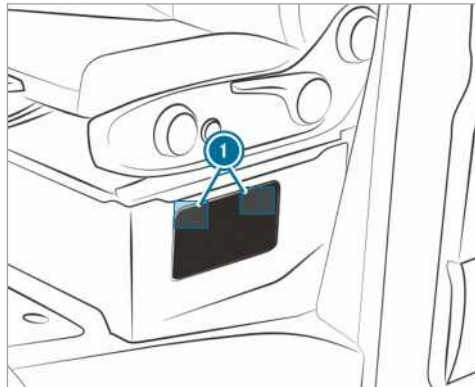

- ▶ **Apertura:** spingere verso il basso gli elementi di bloccaggio ① sulla copertura e sganciarli.
- ▶ Rimuovere la copertura.

Apertura della scatola fusibili nel vano piedi lato passeggero

- ▶ Sbloccare e rimuovere la copertura del vano portaoggetti nel vano piedi lato passeggero (→ pagina 233).

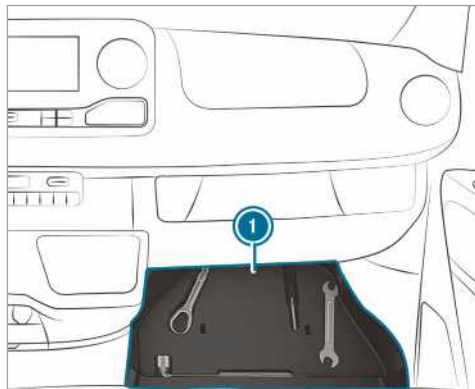

- ▶ Estrarre l'inserto ① con gli attrezzi di bordo.

Attrezzi di bordo

Informazioni sugli attrezzi di bordo

Gli attrezzi di bordo si trovano nel vano portaoggetti presente nel vano piedi lato passeggero (→ pagina 233).

Gli attrezzi di bordo comprendono:

- un anello di traino
- un cacciavite con inserti Torx, a croce e a taglio
- Inoltre fra gli attrezzi di bordo possono essere incluse ad esempio:
 - una chiave fissa
 - una chiave della ruota

Sbloccaggio e rimozione della copertura del vano portaoggetti

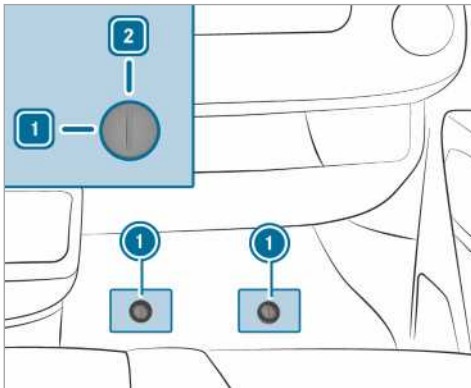

- ▶ Estrarre il tappetino in gomma dal vano piedi lato passeggero.
- ▶ **Sbloccaggio:** girare il dispositivo di chiusura rapida ① in senso antiorario portandolo in posizione ①.
- ▶ Sollevare leggermente la copertura ed estrarla.

Inserimento e bloccaggio della copertura

- ▶ Inserire la copertura e premerla verso il basso.
- ▶ Premere il dispositivo di chiusura rapida ① verso il basso fino allo scatto in sede.
- ▶ **Bloccaggio:** girare il dispositivo di chiusura rapida ① in senso orario portandolo in posizione ②.

Estrazione degli attrezzi di bordo

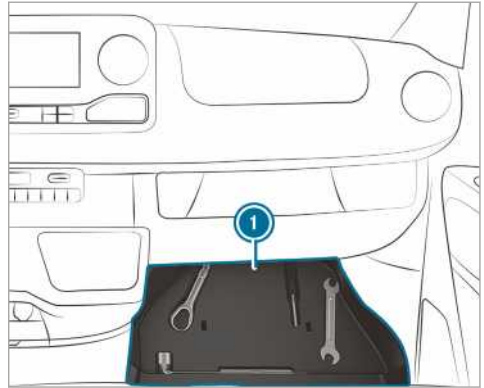

- ▶ Estrarre gli attrezzi di bordo dal vano portaoggetti ①.

Cric idraulico

Informazioni sul cric idraulico

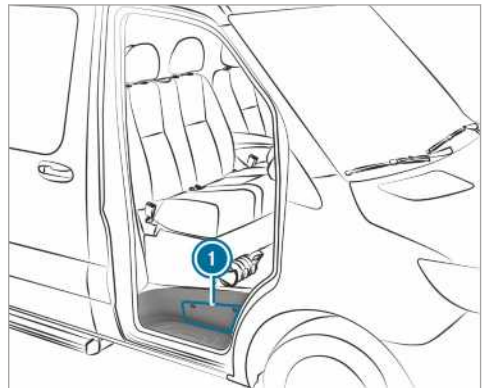

Il cric idraulico si trova in uno scomparto laterale ① al di sopra del gradino di accesso della porta lato passeggero.

A seconda della dotazione, il cric ha un peso di max. 7,5 kg. Il carico massimo del cric è riportato sull'etichetta adesiva applicata al cric. In caso di un'anomalia di funzionamento rivolgersi a un'officina specializzata.

Manutenzione del cric:

- Dopo l'utilizzo pulire tutti i componenti mobili e lubrificarli nuovamente con grasso.
- Ogni sei mesi estrarre completamente e far rientrare i pistoni di sollevamento.

Estrazione del cric e dell'asta per la leva della pompa

Requisiti

- La porta lato passeggero è aperta.

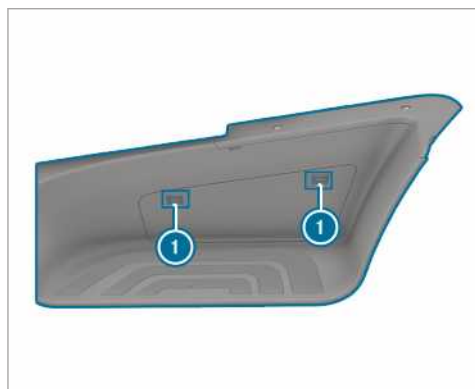

- ▶ **Apertura:** Spingere verso il basso gli elementi di bloccaggio ① sulla copertura e sganciarli.
- ▶ Rimuovere la copertura.
- ▶ Estrarre completamente il dispositivo di fissaggio e riporlo sul gradino di accesso.



- ▶ Estrarre il cric ② e l'asta per la leva della pompa.
- ▶ **Chiusura:** premere con forza la copertura in modo che gli elementi di bloccaggio ① scattino in sede.

Rumorosità e comportamento di marcia inconsueto

Durante la marcia prestare attenzione a eventuali vibrazioni, rumori e comportamenti di marcia inconsueti, ad esempio se il veicolo "tira" da un lato. Ciò può essere indice di danni ai cerchi o ai pneumatici. Nel caso si sospetti un'anomalia ai pneumatici ridurre la velocità. Arrestare il veicolo il prima possibile e controllare cerchi e pneumatici per verificare se presentano danni. Comportamenti di marcia inconsueti possono essere causati anche da danni non visibili ai pneumatici. Se non è identificabile alcun danno, far controllare i cerchi e i pneumatici presso un'officina specializzata.

Controllo periodico dei cerchi e dei pneumatici

⚠ AVVERTENZA Pericolo di incidenti a causa di pneumatici danneggiati

I pneumatici danneggiati possono causare la perdita di pressione dei pneumatici.

In questo caso è possibile perdere il controllo del veicolo.

► Controllare regolarmente la presenza di danni sui pneumatici e sostituire tempestivamente i pneumatici danneggiati.

⚠ AVVERTENZA Pericolo di aquaplaning a causa del battistrada troppo basso

In caso di battistrada troppo basso diminuisce l'aderenza dei pneumatici. Il battistrada non è più in grado di deviare l'acqua.

In presenza di fondo stradale bagnato aumenta il pericolo di aquaplaning, in particolare in caso di velocità inadeguata.

In caso di pressione di gonfiaggio eccessiva o insufficiente i pneumatici possono usurarsi in modo differente in vari punti della superficie di rotolamento.

► Controllare periodicamente la profondità del battistrada e le condizioni della superficie di rotolamento sull'intera estensione di ogni pneumatico.

Profondità minima del battistrada in caso di

- pneumatici estivi: 3 mm
- pneumatici M+S: 4 mm

► Per motivi di sicurezza i pneumatici devono essere fatti sostituire prima del raggiungimento della profondità minima del battistrada prescritta per legge.

Controllare periodicamente i cerchi e i pneumatici, almeno ogni due settimane e dopo ogni marcia su terreno non asfaltato o su percorso accidentato per verificare che non presentino danni. Eventuali danni ai cerchi possono comportare una riduzione della pressione pneumatici.

Verificare che non siano presenti danni come:

- tagli nei pneumatici
- fori nei pneumatici
- spaccature nei pneumatici
- rigonfiamenti nei pneumatici
- deformazioni o forte corrosione dei cerchi

I seguenti controlli devono essere eseguiti su tutte le ruote periodicamente, almeno una volta al mese o secondo necessità, ad esempio prima di un lungo viaggio o prima di affrontare una marcia fuoristrada:

- controllo della pressione pneumatici(→ pagina 237)
- controllo dei cappucci coprivalvola
Le valvole devono essere protette dall'umidità e dallo sporco utilizzando gli speciali cappucci coprivalvola approvati specificamente dalla Mercedes-Benz per il proprio veicolo.
- controllo visivo della profondità del battistrada e della superficie di rotolamento dello pneumatico su tutta la larghezza
La profondità minima di scolpitura dei pneumatici estivi è di 3 mm mentre quella dei pneumatici invernali è di 4 mm.

Informazioni relative alla guida con pneumatici estivi

In caso di temperature inferiori a 10 °C l'elasticità dei pneumatici estivi si riduce notevolmente e, conseguentemente, anche la loro aderenza e le caratteristiche in frenata. Montare sul veicolo pneumatici M+S. L'uso di pneumatici estivi in presenza di temperature estremamente basse può dare origine a delle incrinature e causare danni permanenti ai pneumatici. Decliniamo ogni responsabilità per questo danni di questo tipo.

Osservare assolutamente la velocità massima ammessa per i pneumatici estivi montati.

Se sono stati montati i pneumatici estivi:

- Controllare la pressione pneumatici (→ pagina 237)
- Riavviare il controllo della pressione pneumatici (→ pagina 251)

Informazioni sui pneumatici M + S

Con temperature inferiori a 10 °C utilizzare pneumatici invernali o pneumatici all-season - entrambi riportano la sigla M+S.

Solo i pneumatici invernali sui quali è presente anche il simbolo del fiocco di neve  accanto alla sigla M+S offrono la migliore aderenza possibile nelle condizioni stradali invernali.

Solo questi pneumatici garantiscono la massima efficacia dei sistemi di controllo della dinamica di marcia, quali ad esempio ABS ed ESP®, anche in condizioni climatiche di tipo invernale. Questi pneumatici sono stati realizzati specificamente per la marcia su fondo innevato.

Per ottenere un comportamento di marcia sicuro del veicolo montare pneumatici M+S dello stesso tipo e profilo su tutte le ruote.

Attenersi assolutamente alla velocità massima ammessa per i pneumatici M+S montati.

Se vengono montati pneumatici M+S la cui velocità massima ammessa è inferiore alla velocità massima per costruzione del veicolo, è necessario applicare un adesivo di avvertimento in posizione visibile al guidatore. Tale adesivo è reperibile in qualsiasi officina qualificata.

Veicoli con limitatore di velocità: in questo caso, inoltre, limitare la velocità massima per costruzione con il limitatore di velocità permanente in base alla velocità massima ammessa per i pneumatici M+S (→ pagina 164).

Se sono stati montati i pneumatici invernali:

- Controllare la pressione pneumatici (→ pagina 237)
- Riavviare il controllo della pressione pneumatici (→ pagina 251)

Avvertenze sulle catene da neve

⚠ AVVERTENZA Pericolo di incidenti a causa dell'errato montaggio delle catene da neve

Veicoli con trazione posteriore: il montaggio di catene da neve sulle ruote anteriori può determinare lo sfregamento delle catene da neve sulla carrozzeria o su parti del telaio.

Il veicolo o i pneumatici possono pertanto subire dei danni.

- ▶ Non montare mai catene da neve sulle ruote anteriori.
- ▶ Montare le catene da neve sempre in coppia sulle ruote posteriori.
- ▶ **Veicoli a ruote gemellate:** montare le catene da neve sulle ruote esterne.

⚠ AVVERTENZA Pericolo di incidenti a causa dell'errato montaggio delle catene da neve

Veicoli con trazione anteriore: il montaggio di catene da neve sulle ruote posteriori può determinare lo sfregamento delle catene da neve sulla carrozzeria o su parti del telaio.

Il veicolo o i pneumatici possono pertanto subire dei danni.

- ▶ Non montare mai catene da neve sulle ruote posteriori.
- ▶ Montare le catene da neve sempre in coppia sulle ruote anteriori.

⚠ AVVERTENZA Pericolo di incidenti a causa di catene da neve non idonee

I veicoli a trazione integrale oppure a trazione anteriore e pneumatici singoli non hanno spazio libero sufficiente sull'asse anteriore per le catene da neve tradizionali.

Se vengono montate catene da neve tradizionali, queste possono allentarsi e danneggiare parti del telaio oppure i tubi flessibili dei freni.

- ▶ Sui veicoli a trazione integrale o a trazione anteriore e pneumatici singoli montare solo catene da neve approvate espressamente dalla Mercedes-Benz per questo tipo di pneumatici.

Per motivi di sicurezza la Mercedes-Benz raccomanda di utilizzare solo catene da neve collaudate e approvate per il tipo di impiego. Ulteriori

informazioni sulle catene da neve raccomandate dalla Mercedes-Benz sono disponibili in Cerchi e accessori per le ruote all'indirizzo <https://www.mercedes-benz.it>.

! **AVVERTENZA** Danneggiamento dei copri ruota a causa delle catene da neve montate

Se le catene da neve vengono montate su cerchi in acciaio, possono danneggiare i copri ruota.

► Prima del montaggio delle catene da neve rimuovere i copri ruota dai cerchi in acciaio.

In caso di utilizzo delle catene da neve attenersi alle seguenti avvertenze:

- L'utilizzo delle catene da neve è ammesso solo per determinate combinazioni cerchio-pneumatico. Informazioni in merito sono reperibili presso qualsiasi officina qualificata.
- Per motivi di sicurezza utilizzare solo catene da neve approvate per la Mercedes-Benz o con lo stesso standard qualitativo.
- Le catene da neve devono essere riserrate dopo aver percorso circa 1 km. Solo in questo modo è possibile garantire un posizionamento ottimale delle catene da neve e libertà di movimento rispetto a componenti adiacenti.
- **Veicoli a trazione integrale:** montare le catene da neve su tutte le ruote. Sui veicoli con pneumatici gemellati montare le catene da neve sulle ruote esterne. Osservare le istruzioni di montaggio del costruttore.
- Utilizzare le catene da neve solo se il fondo stradale è coperto interamente dalla neve. Rimuovere le catene da neve non appena il fondo stradale non è più interamente coperto dalla neve.
- Le disposizioni locali possono limitare l'utilizzo delle catene da neve. Attenersi alle disposizioni vigenti nel caso in cui si intenda montare le catene da neve.
- Prima di iniziare la marcia con le catene da neve inserire la trazione integrale (→ pagina 137).
- La velocità massima ammessa con catene da neve montate è di 50 km/h.
- **Veicoli con sistema di assistenza al parcheggio:** con catene da neve montate non

utilizzare il sistema di assistenza al parcheggio PARKTRONIC.

- **i** La velocità massima del veicolo per l'uso degli pneumatici invernali può essere limitata in modo permanente (→ pagina 164).
- **i** L'ESP® può essere disattivato per iniziare la marcia. In tal modo è possibile far slittare le ruote ottenendo una maggiore forza propulsiva.

Pressione pneumatici

Avvertenze sulla pressione pneumatici

! **AVVERTENZA** Pericolo di incidenti a causa della pressione di gonfiaggio insufficiente o eccessiva dei pneumatici

In caso di pressione di gonfiaggio insufficiente o eccessiva i pneumatici:

- possono scoppiare, in particolare in caso di carico elevato e alta velocità
 - possono usurarsi in modo eccessivo e/o non omogeneo riducendo notevolmente l'aderenza
 - possono pregiudicare fortemente le caratteristiche di marcia e il comportamento di sterzata e di frenata.
- Attenersi alle pressioni di gonfiaggio raccomandate e controllare regolarmente la pressione di gonfiaggio di tutti i pneumatici, inclusa la ruota di scorta:
- almeno una volta al mese
 - in caso di variazione del carico trasportato
 - prima di intraprendere un lungo viaggio
 - in caso di modifica delle condizioni di impiego, ad esempio marcia fuoristrada
- Se necessario, adattare la pressione di gonfiaggio.

L'insufficiente o eccessiva pressione pneumatici comporta le seguenti conseguenze:

- La durata dei pneumatici si riduce.
- I danni ai pneumatici sono più probabili.
- Il comportamento di marcia e quindi la sicurezza di marcia risultano compromessi, ad esempio con fenomeni di aquaplaning.

AVVERTENZA Pericolo di incidenti a causa della ripetuta caduta di pressione all'interno del pneumatico

Se la pressione del pneumatico cala ripetutamente, la ruota, la valvola o il pneumatico potrebbero essere danneggiati.

Una pressione insufficiente può causare lo scoppio del pneumatico.

- ▶ Controllare l'eventuale presenza di corpi estranei sul pneumatico.
- ▶ Controllare la corretta tenuta della ruota o della valvola.
- ▶ Se il danno non può essere eliminato, rivolgersi a un'officina qualificata.

I dati relativi alla pressione raccomandata per i pneumatici montati di fabbrica sul veicolo sono riportati sulla tabella della pressione pneumatici che si trova alla base del sedile oppure sul montante B lato guida.

Per controllare la pressione dei pneumatici utilizzare un dispositivo idoneo. L'aspetto esteriore del pneumatico non consente di stabilire se la pressione del pneumatico è corretta.

Veicoli con controllo della pressione pneumatici: il valore della pressione pneumatici può essere controllato anche tramite il computer di bordo.

Correggere la pressione solo quando i pneumatici sono freddi. I pneumatici sono considerati freddi nelle seguenti condizioni:

- Il veicolo è rimasto parcheggiato per almeno tre ore e i pneumatici non sono stati esposti all'irraggiamento solare.
- Il veicolo ha percorso meno di 1,6 km.

Un aumento della temperatura dei pneumatici di 10 °C comporta un aumento della pressione pneumatici di circa 10 kPa (0,1 bar, 1,5 psi). Tenere conto di questo aumento se il controllo

Pressioni pneumatici asse anteriore su veicoli con trazione anteriore Carico max. sull'asse anteriore 1.750 kg

Pneumatici/ruote a disco	Condizione di carico	Carico max. sull'asse anteriore 1.750 kg
225/65R16C 112/110R	A pieno carico	360 kPa (3,6 bar, 52 psi)
225/65R16C 112/110R	A veicolo vuoto	330 kPa (3,3 bar, 48 psi)

della pressione deve essere effettuato a pneumatici caldi.

Avvertenze per l'esercizio con rimorchio

Per i pneumatici dell'asse posteriore si applica esclusivamente la pressione pneumatici raccomandata nella relativa tabella per veicoli a pieno carico.

Tabella della pressione pneumatici

La tabella della pressione pneumatici si trova alla base del sedile oppure è applicata al montante B sul lato guida.

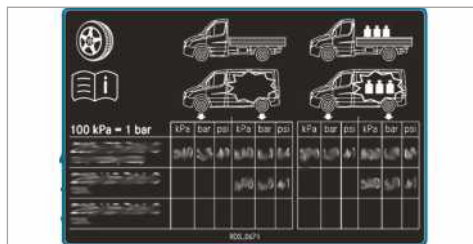

La tabella della pressione pneumatici indica la pressione pneumatici raccomandata per i pneumatici montati in fabbrica su questo veicolo. I valori raccomandati relativi alla pressione pneumatici valgono per pneumatici a freddo e nelle diverse condizioni di carico del veicolo.

Quando uno o più dati dimensionali del pneumatico precedono quelli sulla pressione, l'indicazione della pressione pneumatici vale solo per i pneumatici delle dimensioni indicate.

Se i dati dimensionali dei pneumatici che precedono sono integrati dal simbolo , l'indicazione della pressione di gonfiaggio successiva si riferisce a pressioni pneumatici alternative.

Le condizioni di carico "a veicolo vuoto" o "pieno carico" vengono indicate in tabella mediante un differente numero di pesi trasportati.

Pneumatici/ruote a disco	Condizione di carico	Carico max. sull'asse anteriore 1.750 kg
225/75R16C 118/116R	A pieno carico	320 kPa (3,2 bar, 46 psi)
225/75R16C 118/116R	A veicolo vuoto	300 kPa (3,0 bar, 44 psi)
225/75R16C 121/120R	A pieno carico	320 kPa (3,2 bar, 46 psi)
225/75R16C 121/120R	A veicolo vuoto	300 kPa (3,0 bar, 44 psi)
235/60R17C 117/115R	A pieno carico	340 kPa (3,4 bar, 49 psi)
235/60R17C 117/115R	A veicolo vuoto	310 kPa (3,1 bar, 45 psi)

Carico max. sull'asse anteriore 1.850 kg

Pneumatici/ruote a disco	Condizione di carico	Carico max. sull'asse anteriore 1.850 kg
225/65R16C 112/110R	A pieno carico	390 kPa (3,9 bar, 57 psi)
225/65R16C 112/110R	A veicolo vuoto	330 kPa (3,3 bar, 48 psi)
225/75R16C 118/116R	A pieno carico	350 kPa (3,5 bar, 51 psi)
225/75R16C 118/116R	A veicolo vuoto	300 kPa (3,0 bar, 44 psi)
225/75R16C 121/120R	A pieno carico	350 kPa (3,5 bar, 51 psi)
225/75R16C 121/120R	A veicolo vuoto	300 kPa (3,0 bar, 44 psi)
235/60R17C 117/115R	A pieno carico	360 kPa (3,6 bar, 52 psi)
235/60R17C 117/115R	A veicolo vuoto	310 kPa (3,1 bar, 45 psi)

Carico max. sull'asse anteriore 2.000 kg

Pneumatici/ruote a disco	Condizione di carico	Carico max. sull'asse anteriore 2.000 kg
225/65R16C 112/110R	A pieno carico	-
225/65R16C 112/110R	A veicolo vuoto	-
225/75R16C 118/116R	A pieno carico	380 kPa (3,8 bar, 55 psi)
225/75R16C 118/116R	A veicolo vuoto	300 kPa (3,0 bar, 44 psi)
225/75R16C 121/120R	A pieno carico	380 kPa (3,8 bar, 55 psi)
225/75R16C 121/120R	A veicolo vuoto	300 kPa (3,0 bar, 44 psi)
235/60R17C 117/115R	A pieno carico	400 kPa (4,0 bar, 58 psi)
235/60R17C 117/115R	A veicolo vuoto	310 kPa (3,1 bar, 45 psi)

Carico max. sull'asse anteriore 2.100 kg

Pneumatici/ruote a disco	Condizione di carico	Carico max. sull'asse anteriore 2.100 kg
225/65R16C 112/110R	A pieno carico	-
225/65R16C 112/110R	A veicolo vuoto	-
225/75R16C 118/116R	A pieno carico	410 kPa (4,1 bar, 60 psi)
225/75R16C 118/116R	A veicolo vuoto	300 kPa (3,0 bar, 44 psi)
225/75R16C 121/120R	A pieno carico	410 kPa (4,1 bar, 60 psi)
225/75R16C 121/120R	A veicolo vuoto	300 kPa (3,0 bar, 44 psi)
235/60R17C 117/115R	A pieno carico	420 kPa (4,2 bar, 61 psi)
235/60R17C 117/115R	A veicolo vuoto	310 kPa (3,1 bar, 45 psi)

Pressioni pneumatici asse posteriore su veicoli con trazione anteriore**Carico max. sull'asse posteriore 2.100 kg**

Pneumatici/ruote a disco	Condizione di carico	Carico max. sull'asse posteriore 2.100 kg
225/65R16C 112/110R	A pieno carico	450 kPa (4,5 bar, 65 psi)
225/65R16C 112/110R	A veicolo vuoto	330 kPa (3,3 bar, 48 psi)
225/75R16C 118/116R	A pieno carico	410 kPa (4,1 bar, 60 psi)
225/75R16C 118/116R	A veicolo vuoto	300 kPa (3,0 bar, 44 psi)
225/75R16C 121/120R	A pieno carico	410 kPa (4,1 bar, 60 psi)
225/75R16C 121/120R	A veicolo vuoto	300 kPa (3,0 bar, 44 psi)
235/60R17C 117/115R	A pieno carico	420 kPa (4,2 bar, 61 psi)
235/60R17C 117/115R	A veicolo vuoto	310 kPa (3,1 bar, 45 psi)

Carico max. sull'asse posteriore 2.430 kg

Pneumatici/ruote a disco	Condizione di carico	Carico max. sull'asse posteriore 2.430 kg
225/65R16C 112/110R	A pieno carico	-
225/65R16C 112/110R	A veicolo vuoto	-
225/75R16C 118/116R	A pieno carico	490 kPa (4,9 bar, 71 psi)
225/75R16C 118/116R	A veicolo vuoto	300 kPa (3,0 bar, 44 psi)

Pneumatici/ruote a disco	Condizione di carico	Carico max. sull'asse posteriore 2.430 kg
225/75R16C 121/120R	A pieno carico	490 kPa (4,9 bar, 71 psi)
225/75R16C 121/120R	A veicolo vuoto	300 kPa (3,0 bar, 44 psi)
235/60R17C 117/115R	A pieno carico	500 kPa (5,0 bar, 73 psi)
235/60R17C 117/115R	A veicolo vuoto	310 kPa (3,1 bar, 45 psi)

**Pressioni pneumatici asse anteriore su camper con trazione anteriore
Camper, carico max. sull'asse anteriore 1.750 kg**

Pneumatici/ruote a disco	Condizione di carico	Carico max. sull'asse anteriore 1.750 kg
225/75R16CP 118R	A pieno carico	320 kPa (3,2 bar, 46 psi)
235/60R17C 117/115R	A pieno carico	330 kPa (3,3 bar, 48 psi)

Camper, carico max. sull'asse anteriore 1.850 kg

Pneumatici/ruote a disco	Condizione di carico	Carico max. sull'asse anteriore 1.850 kg
225/75R16CP 118R	A pieno carico	350 kPa (3,5 bar, 51 psi)
235/60R17C 117/115R	A pieno carico	360 kPa (3,6 bar, 52 psi)

Camper, carico max. sull'asse anteriore 2.000 kg

Pneumatici/ruote a disco	Condizione di carico	Carico max. sull'asse anteriore 2.000 kg
225/75R16CP 118R	A pieno carico	380 kPa (3,8 bar, 55 psi)
235/60R17C 117/115R	A pieno carico	400 kPa (4,0 bar, 58 psi)

Camper, carico max. sull'asse anteriore 2.100 kg

Pneumatici/ruote a disco	Condizione di carico	Carico max. sull'asse anteriore 2.100 kg
225/75R16CP 118R	A pieno carico	410 kPa (4,1 bar, 60 psi)
235/60R17C 117/115R	A pieno carico	420 kPa (4,2 bar, 61 psi)

i In considerazione dell'elevata massa a vuoto dei camper non sono previsti né consentiti

valori relativi alla pressione pneumatici a veicolo vuoto.

**Pressioni pneumatici asse posteriore su camper con trazione anteriore
Camper, carico max. sull'asse posteriore 2.100 kg**

Pneumatici/ruote a disco	Condizione di carico	Carico max. sull'asse posteriore 2.430 kg
225/75R16CP 118R	A pieno carico	550 kPa (5,5 bar, 80 psi)
235/60R17C 117/115R	A pieno carico	530 kPa (5,3 bar, 78 psi)

Camper, carico max. sull'asse posteriore 2.430 kg

Pneumatici/ruote a disco	Condizione di carico	Carico max. sull'asse posteriore 2.430 kg
225/75R16CP 118R	A pieno carico	550 kPa (5,5 bar, 80 psi)
235/60R17C 117/115R	A pieno carico	530 kPa (5,3 bar, 78 psi)

i In considerazione dell'elevata massa a vuoto dei camper non sono previsti né consentiti

valori relativi alla pressione pneumatici a veicolo vuoto.

**Pressioni pneumatici asse anteriore su veicoli con trazione posteriore e pneumatici singoli
Carico max. sull'asse anteriore 1.650 kg**

Pneumatici/ruote a disco	Condizione di carico	Carico max. sull'asse anteriore 1.650 kg
205/75R16C 110/108R	A pieno carico	360 kPa (3,6 bar, 52 psi)
205/75R16C 110/108R	A veicolo vuoto	330 kPa (3,3 bar, 48 psi)
225/75R16C 121/120R	A pieno carico	300 kPa (3,0 bar, 44 psi)
225/75R16C 121/120R	A veicolo vuoto	300 kPa (3,0 bar, 44 psi)
225/75R16C 118/116R	A pieno carico	300 kPa (3,0 bar, 44 psi)
225/75R16C 118/116R	A veicolo vuoto	300 kPa (3,0 bar, 44 psi)
235/65R16C 115/113R	A pieno carico	300 kPa (3,0 bar, 44 psi)
235/65R16C 115/113R	A veicolo vuoto	300 kPa (3,0 bar, 44 psi)
235/65R16C 121/119R	A pieno carico	300 kPa (3,0 bar, 44 psi)
235/65R16C 121/119R	A veicolo vuoto	300 kPa (3,0 bar, 44 psi)
235/65R16C 118/116R	A pieno carico	300 kPa (3,0 bar, 44 psi)
235/65R16C 118/116R	A veicolo vuoto	300 kPa (3,0 bar, 44 psi)

Pneumatici/ruote a disco	Condizione di carico	Carico max. sull'asse anteriore 1.650 kg
235/60R17C 117/115R	A pieno carico	320 kPa (3,2 bar, 46 psi)
235/60R17C 117/115R	A veicolo vuoto	310 kPa (3,1 bar, 45 psi)

Carico max. sull'asse anteriore 1.860 kg

Pneumatici/ruote a disco	Condizione di carico	Carico max. sull'asse anteriore 1.860 kg
205/75R16C 110/108R	A pieno carico	-
205/75R16C 110/108R	A veicolo vuoto	-
225/75R16C 121/120R	A pieno carico	350 kPa (3,5 bar, 51 psi)
225/75R16C 121/120R	A veicolo vuoto	300 kPa (3,0 bar, 44 psi)
225/75R16C 118/116R	A pieno carico	350 kPa (3,5 bar, 51 psi)
225/75R16C 118/116R	A veicolo vuoto	300 kPa (3,0 bar, 44 psi)
235/65R16C 115/113R	A pieno carico	350 kPa (3,5 bar, 51 psi)
235/65R16C 115/113R	A veicolo vuoto	300 kPa (3,0 bar, 44 psi)
235/65R16C 121/119R	A pieno carico	350 kPa (3,5 bar, 51 psi)
235/65R16C 121/119R	A veicolo vuoto	300 kPa (3,0 bar, 44 psi)
235/65R16C 118/116R	A pieno carico	350 kPa (3,5 bar, 51 psi)
235/65R16C 118/116R	A veicolo vuoto	300 kPa (3,0 bar, 44 psi)
235/60R17C 117/115R	A pieno carico	380 kPa (3,8 bar, 55 psi)
235/60R17C 117/115R	A veicolo vuoto	310 kPa (3,1 bar, 45 psi)

Carico max. sull'asse anteriore 2.000 kg

Pneumatici/ruote a disco	Condizione di carico	Carico max. sull'asse anteriore 2.000 kg
205/75R16C 110/108R	A pieno carico	-
205/75R16C 110/108R	A veicolo vuoto	-
225/75R16C 121/120R	A pieno carico	370 kPa (3,7 bar, 54 psi)
225/75R16C 121/120R	A veicolo vuoto	300 kPa (3,0 bar, 44 psi)
225/75R16C 118/116R	A pieno carico	370 kPa (3,7 bar, 54 psi)
225/75R16C 118/116R	A veicolo vuoto	300 kPa (3,0 bar, 44 psi)

Pneumatici/ruote a disco	Condizione di carico	Carico max. sull'asse anteriore 2.000 kg
235/65R16C 115/113R	A pieno carico	-
235/65R16C 115/113R	A veicolo vuoto	-
235/65R16C 121/119R	A pieno carico	380 kPa (3,8 bar, 55 psi)
235/65R16C 121/119R	A veicolo vuoto	300 kPa (3,0 bar, 44 psi)
235/65R16C 118/116R	A pieno carico	380 kPa (3,8 bar, 55 psi)
235/65R16C 118/116R	A veicolo vuoto	300 kPa (3,0 bar, 44 psi)
235/60R17C 117/115R	A pieno carico	400 kPa (4,0 bar, 58 psi)
235/60R17C 117/115R	A veicolo vuoto	310 kPa (3,1 bar, 45 psi)

Pressioni pneumatici asse posteriore su veicoli con trazione posteriore e pneumatici singoli
Carico max. sull'asse posteriore 1.800 kg

Pneumatici/ruote a disco	Condizione di carico	Carico max. sull'asse posteriore 1.800 kg
205/75R16C 110/108R	A pieno carico	400 kPa (4,0 bar, 58 psi)
205/75R16C 110/108R	A veicolo vuoto	330 kPa (3,3 bar, 48 psi)
225/75R16C 121/120R	A pieno carico	330 kPa (3,3 bar, 48 psi)
225/75R16C 121/120R	A veicolo vuoto	300 kPa (3,0 bar, 44 psi)
225/75R16C 118/116R	A pieno carico	330 kPa (3,3 bar, 48 psi)
225/75R16C 118/116R	A veicolo vuoto	300 kPa (3,0 bar, 44 psi)
235/65R16C 115/113R	A pieno carico	340 kPa (3,4 bar, 49 psi)
235/65R16C 115/113R	A veicolo vuoto	300 kPa (3,0 bar, 44 psi)
235/65R16C 121/119R	A pieno carico	340 kPa (3,4 bar, 49 psi)
235/65R16C 121/119R	A veicolo vuoto	300 kPa (3,0 bar, 44 psi)
235/65R16C 118/116R	A pieno carico	340 kPa (3,4 bar, 49 psi)
235/65R16C 118/116R	A veicolo vuoto	300 kPa (3,0 bar, 44 psi)
235/60R17C 117/115R	A pieno carico	350 kPa (3,5 bar, 51 psi)
235/60R17C 117/115R	A veicolo vuoto	310 kPa (3,1 bar, 45 psi)

Carico max. sull'asse posteriore 2.000 kg

Pneumatici/ruote a disco	Condizione di carico	Carico max. sull'asse posteriore 2.000 kg
205/75R16C 110/108R	A pieno carico	-
205/75R16C 110/108R	A veicolo vuoto	-
225/75R16C 121/120R	A pieno carico	380 kPa (3,8 bar, 55 psi)
225/75R16C 121/120R	A veicolo vuoto	300 kPa (3,0 bar, 44 psi)
225/75R16C 118/116R	A pieno carico	380 kPa (3,8 bar, 55 psi)
225/75R16C 118/116R	A veicolo vuoto	300 kPa (3,0 bar, 44 psi)
235/65R16C 115/113R	A pieno carico	380 kPa (3,8 bar, 55 psi)
235/65R16C 115/113R	A veicolo vuoto	300 kPa (3,0 bar, 44 psi)
235/65R16C 121/119R	A pieno carico	380 kPa (3,8 bar, 55 psi)
235/65R16C 121/119R	A veicolo vuoto	300 kPa (3,0 bar, 44 psi)
235/65R16C 118/116R	A pieno carico	380 kPa (3,8 bar, 55 psi)
235/65R16C 118/116R	A veicolo vuoto	300 kPa (3,0 bar, 44 psi)
235/60R17C 117/115R	A pieno carico	400 kPa (4,0 bar, 58 psi)
235/60R17C 117/115R	A veicolo vuoto	310 kPa (3,1 bar, 45 psi)

Carico max. sull'asse posteriore 2.250 kg

Pneumatici/ruote a disco	Condizione di carico	Carico max. sull'asse posteriore 2.250 kg
205/75R16C 110/108R	A pieno carico	-
205/75R16C 110/108R	A veicolo vuoto	-
225/75R16C 121/120R	A pieno carico	430 kPa (4,3 bar, 62 psi)
225/75R16C 121/120R	A veicolo vuoto	300 kPa (3,0 bar, 44 psi)
225/75R16C 118/116R	A pieno carico	430 kPa (4,3 bar, 62 psi)
225/75R16C 118/116R	A veicolo vuoto	300 kPa (3,0 bar, 44 psi)
235/65R16C 115/113R	A pieno carico	450 kPa (4,5 bar, 65 psi)
235/65R16C 115/113R	A veicolo vuoto	300 kPa (3,0 bar, 44 psi)
235/65R16C 121/119R	A pieno carico	450 kPa (4,5 bar, 65 psi)
235/65R16C 121/119R	A veicolo vuoto	300 kPa (3,0 bar, 44 psi)
235/65R16C 118/116R	A pieno carico	450 kPa (4,5 bar, 65 psi)
235/65R16C 118/116R	A veicolo vuoto	300 kPa (3,0 bar, 44 psi)

Pneumatici/ruote a disco	Condizione di carico	Carico max. sull'asse posteriore 2.250 kg
235/60R17C 117/115R	A pieno carico	460 kPa (4,6 bar, 67 psi)
235/60R17C 117/115R	A veicolo vuoto	310 kPa (3,1 bar, 45 psi)

Carico max. sull'asse posteriore 2.430 kg

Pneumatici/ruote a disco	Condizione di carico	Carico max. sull'asse posteriore 2.430 kg¹⁾
205/75R16C 110/108R	A pieno carico	-
205/75R16C 110/108R	A veicolo vuoto	-
225/75R16C 121/120R	A pieno carico	490 kPa (4,9 bar, 71 psi)
225/75R16C 121/120R	A veicolo vuoto	300 kPa (3,0 bar, 44 psi)
225/75R16C 118/116R	A pieno carico	490 kPa (4,9 bar, 71 psi)
225/75R16C 118/116R	A veicolo vuoto	300 kPa (3,0 bar, 44 psi)
235/65R16C 115/113R	A pieno carico	-
235/65R16C 115/113R	A veicolo vuoto	-
235/65R16C 121/119R	A pieno carico	490 kPa (4,9 bar, 71 psi)
235/65R16C 121/119R	A veicolo vuoto	300 kPa (3,0 bar, 44 psi)
235/65R16C 118/116R	A pieno carico	490 kPa (4,9 bar, 71 psi)
235/65R16C 118/116R	A veicolo vuoto	300 kPa (3,0 bar, 44 psi)
235/60R17C 117/115R	A pieno carico	500 kPa (5,0 bar, 73 psi)
235/60R17C 117/115R	A veicolo vuoto	310 kPa (3,1 bar, 45 psi)

¹⁾ Vale solo per veicoli con massa totale a terra superiore a 3,2 t.

Pressioni pneumatici asse anteriore su veicoli con trazione posteriore e ruote gemellate**Carico max. sull'asse anteriore 1.850 kg**

Pneumatici/ruote a disco	Condizione di carico	Carico max. sull'asse anteriore 1.850 kg
195/75R16C 107/105R	A pieno carico	440 kPa (4,4 bar, 64 psi)
195/75R16C 107/105R	A veicolo vuoto	400 kPa (4,0 bar, 58 psi)
205/75R16C 110/108R	A pieno carico	410 kPa (4,1 bar, 60 psi)
205/75R16C 110/108R	A veicolo vuoto	360 kPa (3,6 bar, 52 psi)

Pneumatici/ruote a disco	Condizione di carico	Carico max. sull'asse anteriore 1.850 kg
205/75R16C 113/111R	A pieno carico	-
205/75R16C 113/111R	A veicolo vuoto	-

Carico max. sull'asse anteriore 2.000 kg

Pneumatici/ruote a disco	Condizione di carico	Carico max. sull'asse anteriore 2.000 kg
195/75R16C 107/105R	A pieno carico	-
195/75R16C 107/105R	A veicolo vuoto	-
205/75R16C 110/108R	A pieno carico	440 kPa (4,4 bar, 64 psi)
205/75R16C 110/108R	A veicolo vuoto	360 kPa (3,6 bar, 52 psi)
205/75R16C 113/111R	A pieno carico	-
205/75R16C 113/111R	A veicolo vuoto	-

Carico max. sull'asse anteriore 2.100 kg

Pneumatici/ruote a disco	Condizione di carico	Carico max. sull'asse anteriore 2.100 kg
195/75R16C 107/105R	A pieno carico	-
195/75R16C 107/105R	A veicolo vuoto	-
205/75R16C 110/108R	A pieno carico	-
205/75R16C 110/108R	A veicolo vuoto	-
205/75R16C 113/111R	A pieno carico	480 kPa (4,8 bar, 70 psi)
205/75R16C 113/111R	A veicolo vuoto	380 kPa (3,8 bar, 55 psi)

Pressioni pneumatici asse posteriore su veicoli con trazione posteriore e ruote gemellate**Carico max. sull'asse posteriore fino a 3.200 kg**

Pneumatici/ruote a disco	Condizione di carico	Carico max. sull'asse posteriore fino a 3.200 kg
195/75R16C 107/105R	A pieno carico	410 kPa (4,1 bar, 60 psi)
195/75R16C 107/105R	A veicolo vuoto	350 kPa (3,5 bar, 51 psi)
205/75R16C 110/108R	A pieno carico	370 kPa (3,7 bar, 54 psi)
205/75R16C 110/108R	A veicolo vuoto	320 kPa (3,2 bar, 46 psi)

Pneumatici/ruote a disco	Condizione di carico	Carico max. sull'asse posteriore fino a 3.200 kg
205/75R16C 113/111R	A pieno carico	-
205/75R16C 113/111R	A veicolo vuoto	-

Carico max. sull'asse posteriore 3.500 kg

Pneumatici/ruote a disco	Condizione di carico	Carico max. sull'asse posteriore 3.500 kg
195/75R16C 107/105R	A pieno carico	440 kPa (4,4 bar, 64 psi)
195/75R16C 107/105R	A veicolo vuoto	350 kPa (3,5 bar, 51 psi)
205/75R16C 110/108R	A pieno carico	410 kPa (4,1 bar, 60 psi)
205/75R16C 110/108R	A veicolo vuoto	320 kPa (3,2 bar, 46 psi)
205/75R16C 113/111R	A pieno carico	-
205/75R16C 113/111R	A veicolo vuoto	-

Carico max. sull'asse posteriore 3.600 kg

Pneumatici/ruote a disco	Condizione di carico	Carico max. sull'asse posteriore 3.600 kg
195/75R16C 107/105R	A pieno carico	-
195/75R16C 107/105R	A veicolo vuoto	-
205/75R16C 110/108R	A pieno carico	-
205/75R16C 110/108R	A veicolo vuoto	-
205/75R16C 113/111R	A pieno carico	430 kPa (4,3 bar, 62 psi)
205/75R16C 113/111R	A veicolo vuoto	340 kPa (3,4 bar, 49 psi)

Pressioni pneumatici asse anteriore su veicoli con trazione posteriore e pneumatici Super Single**Carico max. sull'asse anteriore 1.850 kg**

Pneumatici/ruote a disco	Condizione di carico	Carico max. sull'asse anteriore 1.850 kg
225/75R16C 121/120R	A pieno carico	340 kPa (3,4 bar, 49 psi)
225/75R16C 121/120R	A veicolo vuoto	300 kPa (3,0 bar, 44 psi)

Carico max. sull'asse anteriore 2.000 kg

Pneumatici/ruote a disco	Condizione di carico	Carico max. sull'asse anteriore 2.000 kg
225/75R16C 121/120R	A pieno carico	370 kPa (3,7 bar, 54 psi)
225/75R16C 121/120R	A veicolo vuoto	300 kPa (3,0 bar, 44 psi)

Pressioni pneumatici asse posteriore su veicoli con trazione posteriore e pneumatici Super Single**Carico max. sull'asse posteriore fino a 3.200 kg**

Pneumatici/ruote a disco	Condizione di carico	Carico max. sull'asse posteriore fino a 3.200 kg
225/75R16C 121/120R	A pieno carico	690 kPa (6,9 bar, 100 psi)
225/75R16C 121/120R	A veicolo vuoto	-
285/65R16C 131/129R	A pieno carico	460 kPa (4,6 bar, 67 psi)
285/65R16C 131/129R	A veicolo vuoto	400 kPa (4,0 bar, 58 psi)

Carico max. sull'asse posteriore 3.500 kg

Pneumatici/ruote a disco	Condizione di carico	Carico max. sull'asse posteriore 3.500 kg
225/75R16C 121/120R	A pieno carico	690 kPa (6,9 bar, 100 psi) ²⁾
225/75R16C 121/120R	A veicolo vuoto	-
285/65R16C 131/129R	A pieno carico	520 kPa (5,2 bar, 75 psi)
285/65R16C 131/129R	A veicolo vuoto	400 kPa (4,0 bar, 58 psi)

²⁾ Vale per l'impiego temporaneo come ruota di scorta sull'asse posteriore per un percorso non superiore a 100 km e una velocità massima ammessa di 55 km/h.

Attenersi inoltre rigorosamente alle indicazioni riportate negli ulteriori argomenti seguenti:

- avvertenze sulla pressione pneumatici (→ pagina 237)

Controllo della pressione pneumatici**Funzionamento del controllo della pressione pneumatici in caso di pneumatici Single**

Il sistema controlla la pressione e la temperatura dei pneumatici montati sul veicolo tramite il sensore della pressione pneumatici.

I nuovi sensori della pressione pneumatici, ad esempio quelli integrati nelle ruote invernali, vengono inizializzati automaticamente al primo ciclo di marcia.

La pressione e la temperatura dei pneumatici vengono visualizzate sul display multifunzione (→ pagina 184).

In caso di sensibile perdita di pressione dei pneumatici viene attivato un segnale di avvertimento:

- tramite messaggi sul display (→ pagina 303)
- tramite la spia di avvertimento  nella strumentazione .

Il guidatore è responsabile della regolazione della pressione dei pneumatici sul valore raccomandato riferito ai pneumatici freddi in base alla specifica situazione di marcia. Regolare la pressione con l'apposito dispositivo solo quando i pneumatici sono freddi. Tenere presente che sul controllo della pressione pneumatici occorre dapprima inizializzare la pressione pneumatici corretta per la specifica situazione di marcia.

Normalmente il controllo della pressione pneumatici aggiorna automaticamente i valori di riferimento dopo la modifica della pressione pneumatici. I valori di riferimento possono tuttavia essere aggiornati anche manualmente riattivando il controllo della pressione pneumatici (→ pagina 251).

Limiti del sistema

Nelle seguenti situazioni il funzionamento del sistema può essere pregiudicato o interrotto:

- errata regolazione della pressione pneumatici
- improvvisa perdita di pressione, dovuta ad esempio alla penetrazione di un corpo estraneo
- anomalia dovuta ad un'altra sorgente di onde radio.

Attenersi scrupolosamente anche alle indicazioni relative al seguente punto:

- Avvertenze sulla pressione pneumatici (→ pagina 237)

Controllo della pressione pneumatici con il dispositivo di controllo della pressione pneumatici

Requisiti

- L'accensione è inserita.

Computer di bordo:

 [Manutenzione](#)  [Pneumatici](#)

Viene visualizzata una delle seguenti indicazioni:

- pressione pneumatici attuale e temperatura dei pneumatici delle singole ruote

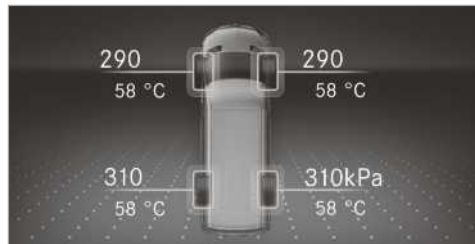

Indicazione sul display a colori sulla plancia

- pressione pneumatici attuale delle singole ruote

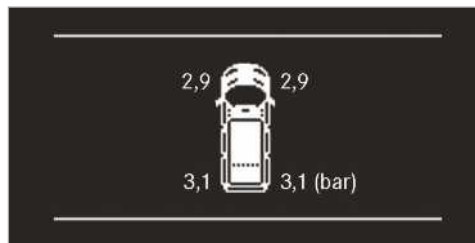

Indicazione sul display in bianco e nero sulla plancia

- **L'indicazione della pressione pneumatici compare dopo alcuni minuti di marcia:** la procedura di inizializzazione del sistema non è ancora conclusa. Questo messaggio indica che il controllo della pressione pneumatici è già in corso.

 Confrontare la pressione pneumatici con la pressione pneumatici raccomandata per l'attuale stato di esercizio . Effettuare l'operazione attenendosi alle avvertenze sulla temperatura dei pneumatici (→ pagina 237).

 I valori indicati sul display multifunzione possono differire da quelli indicati sul dispositivo di controllo pressione pneumatici in quanto i primi si riferiscono al livello del mare. Nelle località situate a notevole altitudine i manometri indicano una pressione pneumatici superiore rispetto a quella visualizzata dal computer di bordo. In tal caso non ridurre la pressione pneumatici.

Attenersi scrupolosamente anche alle indicazioni relative al seguente punto:

- Avvertenze sulla pressione pneumatici (→ pagina 237)

Riavvio del controllo della pressione pneumatici

Requisiti

- La pressione pneumatici raccomandata è stata correttamente impostata su tutte e quattro le ruote tenendo conto dello stato di esercizio specifico (→ pagina 237).

Riavviare il controllo della pressione pneumatici nelle seguenti situazioni:

- La pressione pneumatici è stata modificata.
- Ruote o pneumatici sono stati sostituiti o rimontati.

Computer di bordo:

→ **Manutenzione** → **Pneumatici**

▶ Eseguire uno sfioramento verso il basso sul touch-control nella parte sinistra del volante. Il display multifunzione visualizza il messaggio **Memorizzare gli attuali valori di pressione come nuovi valori indicativi?**

▶ Premere il touch-control sulla parte sinistra del volante per avviare la riattivazione. Sul display multifunzione viene visualizzato il messaggio **OK**.

I messaggi di avvertimento attuali vengono cancellati e la spia di avvertimento gialla  si spegne.

Dopo alcuni minuti di marcia il sistema controlla se gli attuali valori della pressione pneumatici rientrano nella fascia predefinita. Successivamente i valori attuali della pressione pneumatici vengono accettati e considerati come nuovi valori di riferimento per il monitoraggio.





Attenersi scrupolosamente anche alle indicazioni relative al seguente punto:



- Avvertenze sulla pressione pneumatici (→ pagina 237).

Autorizzazione radio del controllo della pressione pneumatici

Numeri di autorizzazione della radiofrequenza

Paese	Numero di autorizzazione della radiofrequenza
Argentina	 CNC ID: H-20027
Australia	
Brasile	 MODELO: TSSRE4A ANATEL: 05181-17-06643 Este equipamento opera em caráter secundário, isto é, não tem direito à proteção contra interferência prejudicial, mesmo de estações do mesmo tipo e não pode causar interferência a sistemas operando em caráter primário.
Canada	IC: 4008C-TSSRE4A Operation is subject to the following two conditions: (1) this device may not cause harmful interference, and (2) this device must accept any interference received, including interference that may cause undesired operation.

Paese	Numero di autorizzazione della radiofrequenza	Paese	Numero di autorizzazione della radiofrequenza
Unione Europea Islanda Norvegia	 <p>Con il presente documento la Huf Hülsbeck & Fürst GmbH & Co. KG dichiara che l'impianto radio TSSRE4A & TSSSG4G6 è conforme alla direttiva 2014/53/UE.</p> <p>Il testo integrale della dichiarazione di conformità UE è disponibile al seguente indirizzo Internet: http://www.huf-group.com/eudoc</p> <p>Banda di frequenza: 433,92 MHz Potenza massima di trasmissione irradiata: <10 mW Costruttore: Huf Electronics Bretten GmbH Gewerbestr. 40 75015 Bretten Germany</p>	Giordania	<p>Kingdom of Jordan Type approval for Tyre Pressure Sensor and ECU</p> <p>Manufacturer: Huf Electronics Bretten GmbH</p> <p>Model: TSSRE4A</p> <p>Type Approval Number: TRC/LPD/2017/421</p> <p>Model: TSSSG4G6</p> <p>Type Approval Number: TRC/LPD/2017/422</p>
Indonesia	TSSRE4A & TSSSG4G6 52166/SDPPI/2017 3533	Malaysia	 <p>CIDF17000184</p> <p>Model: TSSRE4A & TSSSG4G6 RAQP/57A/0817/S(17-2424)</p>
Israele	<p>A. The use of this product does not need a wireless operation license.</p> <p>B. The product does not include an RF disturbance protection, and should not disturb other licensed products.</p> <p>C. It is forbidden to replace the antenna or to make any change in this product.</p>	Marocco	<p>AGREE PAR L'ANRT MAROC</p> <p>Modele: TSSRE4A</p> <p>Numero d'agrement: MR 14320 ANRT 2017</p> <p>Date d'agrement: 07/07/2017</p> <p>Modele: TSSSG4G6</p> <p>Numero d'agrement: MR 14319 ANRT 2017</p> <p>Date d'agrement: 07/07/2017</p>
		Messico	Model: TSSRE4A, IFETEL: RLVHUTS 17-0806
		Moldavia	
		Oman	OMAN - TRA R/4516/17 D100428
		Filippine	 <p>NTC</p> <p>Type Approved.</p> <p>No: ESD-1715393C</p>

Paese	Numero di autorizzazione della radiofrequenza
Russia	
Singapore	Complies with IDA Standards DA 103787
Sudafrica	 TA-2017/1393 TA-2017/1391
Corea del Sud	 MSIP-CRM-HHF-TSSRE4A MSIP-CRM-HHF-TSSSG4G6 Applicant name: Huf Hülbeck & Fürst GmbH & Co. KG Equipment name: Tire Pressure Monitoring System Manufacturing Year/Month: on the product Manufacturer: Huf Electronics Bretten GmbH Country of origin: Germany 해당 무선 설비 기기는 운용 중 전파혼신 가능성이 있으므로 인명안전과 관련된 서비스는 할 수 없음. (This device is not allowed to provide service related human body since it has possibility of frequency interference during on operation.)

Paese	Numero di autorizzazione della radiofrequenza
Taiwan	 CCAO17LP0380T4 CCAO17LP0390T7 經型式認證合格之低功率射頻電機,非經許可,公司、商號或使用者均 不得擅自變更頻率、加大功率或變更原設計之特性及功能。 低功率射 頻電機之使用不得影響飛航安全及干擾合法通信;經發現有干擾現象 時,應立即停用,並改善至無干擾時方得繼續使用。前項合法通信,指依 電信法規定作業之無線電通信。低功率射頻電機須忍受合法通信或工 業、科學及醫療用電波輻射性電機設備之干擾。 According to “Administrative Regulations on Low Power Radio Waves Radiated Devices”. Without permission granted by the DGT, any company, enterprise, or user is not allowed to change frequency, enhance transmitting power or alter original characteristic as well as performance to a approved low power radio-frequency devices. The low power radio-frequency devices shall not influence aircraft security and interfere legal communications; If found, the user shall cease operating immediately until no interference is achieved. The said legal communications means radio communications is operated in compliance with the Telecommunications Act. The low power radio-frequency devices must be susceptible with the interference from legal com-

Paese	Numero di autorizzazione della radiofrequenza
	munications or ISM radio wave radiated devices.
Thailandia	This telecommunication equipment conforms to NTC technical requirement.
Ucraina	 <p>Model: TSSRE4A & TSSSG4G6 UA.TR.109.0109-17</p>
Emirati Arabi Uniti	<p>Huf Electronics Bretten GmbH Model: TSSRE4A Model: TSSSG4G6 TRA Registered No: ER57807/17 Dealer No: DA36976/14 TRA Registered No: ER57806/17 Dealer No: DA36976/14</p>
USA	<p>FCC ID: YGOTSSRE4A</p> <p>This device complies with Part 15 of the FCC Rules. Operation is subject to the following two conditions: (1) this device may not cause harmful interference, and (2) this device must accept any interference received, including interference that may cause undesired operation.</p> <p>WARNING: Any changes or modification not expressly approved by the party responsible for compliance could void the user's authority to operate this equipment.</p>

Sostituzione della ruota

Avvertenze sulla selezione, il montaggio e la sostituzione dei pneumatici

Per ulteriori informazioni sulle combinazioni cerchi-pneumatici ammesse è possibile rivolgersi ad un'officina qualificata.

⚠ AVVERTENZA Pericolo di incidenti a causa delle dimensioni errate di cerchi e pneumatici

Se vengono montati cerchi e pneumatici di dimensioni sbagliate i freni oppure i componenti della sospensione ruota possono subire danneggiamenti.

► Sostituire cerchi e pneumatici sempre con prodotti realizzati con le stesse specifiche del ricambio originale.

Per i cerchi prestare attenzione a quanto segue:

- denominazione
- tipo
- carico ammesso sulla ruota
- convessità

Per i pneumatici prestare attenzione a quanto segue:

- denominazione
- costruttore
- tipo
- indice di carico supportabile
- indice di velocità

⚠ AVVERTENZA Pericolo di incidenti a causa del superamento della capacità di carico dei pneumatici o dell'indice di velocità ammesso

Il superamento della capacità di carico dei pneumatici indicata o dell'indice di velocità ammesso può causare danni ai pneumatici e lo scoppio dei pneumatici.

- Utilizzare esclusivamente tipi e dimensioni dei pneumatici approvati per il tipo di veicolo acquistato.
- Attenersi alla capacità di carico dei pneumatici necessaria per il veicolo e all'indice di velocità.

! AVVERTENZA Danni al veicolo e ai pneumatici a causa di pneumatici di tipo e dimensioni non approvati

Per motivi di sicurezza utilizzare solo pneumatici, cerchi e accessori approvati appositamente per il veicolo dalla Mercedes-Benz.

Tali pneumatici sono tarati specificamente per i sistemi di regolazione quali ad esempio l'ABS o l'ESP®.

In caso contrario determinate caratteristiche, ad esempio il comportamento di marcia, la rumorosità durante la marcia, i consumi ecc., potrebbero risultare compromessi. Sotto carico, inoltre, dimensioni dei pneumatici differenti possono causare lo sfregamento dei pneumatici contro la carrozzeria o componenti degli assi. Ciò può comportare di conseguenza il danneggiamento del pneumatico o del veicolo.

- ▶ Utilizzare solo cerchi, pneumatici e accessori collaudati e raccomandati dalla Mercedes-Benz.

! **AVVERTENZA** Pericolo per la sicurezza di marcia a causa di pneumatici rigenerati

I pneumatici rigenerati non vengono collaudati e raccomandati dalla Mercedes-Benz poiché durante la rigenerazione non sempre vengono riconosciuti eventuali danni preesistenti.

La sicurezza di marcia non può pertanto essere garantita.

- ▶ Non utilizzare pneumatici usati di cui non sia noto il precedente utilizzo.

! **AVVERTENZA** Danneggiamento di componenti elettronici a causa dell'impiego di utensili di montaggio

Veicoli con controllo della pressione pneumatici: nella ruota sono presenti componenti elettronici. Nell'area della valvola non è consentito applicare nessun genere di utensili di montaggio.

In caso contrario i componenti elettronici possono subire dei danni.

- ▶ Far eseguire la sostituzione dei pneumatici solo in un'officina qualificata.

Gli accessori non approvati espressamente dalla Mercedes-Benz per il veicolo o non utilizzati in modo conforme possono compromettere la sicurezza di guida.

Prima di acquistare e utilizzare accessori non approvati, rivolgersi a un'officina qualificata per avere informazioni su:

- funzionalità
- disposizioni di legge

- raccomandazioni del costruttore

Attenersi ai seguenti punti per la scelta, il montaggio e la sostituzione dei pneumatici:

- Norme nazionali specifiche in materia di immatricolazione relative ai pneumatici che stabiliscono le tipologie di pneumatico da utilizzare per il proprio veicolo.

Inoltre, per alcune regioni e zone di impiego può essere consigliabile l'uso di un particolare tipo di pneumatici.

- Usare solo pneumatici e cerchi dello stesso tipo, della stessa versione (pneumatici estivi, pneumatici invernali, pneumatici all-season) e della stessa marca.
- Sullo stesso asse montare solo ruote della stessa dimensione e con la stessa versione di battistrada (lato sinistro e lato destro).

La sola eccezione è prevista in caso di danno e per il tratto di strada richiesto per raggiungere l'officina.

- Montare solo pneumatici ammessi per il tipo di cerchi.
- Non eseguire interventi di registrazione e modifica su impianto frenante, cerchi e pneumatici.

L'uso di spessori e dischi parapolvere per freni non è consentito e comporta l'invalidazione del permesso di circolazione.

- **Veicoli con controllo della pressione pneumatici:** tutte le ruote montate devono essere provviste di sensori del controllo della pressione pneumatici funzionanti.
- Con temperature inferiori a 10 °C utilizzare pneumatici invernali o pneumatici all-season provvisti della sigla M+S su tutte e quattro le ruote.

Solo i pneumatici invernali sui quali è presente anche il simbolo del fiocco di neve

 accanto alla sigla M+S offrono la migliore aderenza possibile nelle condizioni stradali invernali.

- Nel caso dei pneumatici M+S utilizzare solo pneumatici aventi battistrada identico.
- Attenersi alla velocità massima ammessa per i pneumatici M+S montati.

Se vengono montati pneumatici M+S la cui velocità massima ammessa è inferiore a quella del veicolo, è necessario applicare un adesivo di avvertimento in posizione visibile al guidatore.

- Rodare i pneumatici nuovi viaggiando a velocità moderata durante i primi 100 km.
- Sostituire i pneumatici dopo al massimo sei anni, indipendentemente dal loro grado di usura.

Per ulteriori informazioni sui cerchi e sui pneumatici rivolgersi ad un'officina qualificata.

Attenersi inoltre rigorosamente alle indicazioni riportate negli ulteriori argomenti seguenti:

- Avvertenze sulla pressione pneumatici (→ pagina 237)
- Tabella della pressione pneumatici
- Avvertenze sul rutino di scorta (→ pagina 264)

Avvertenze per la permutazione delle ruote

▲ AVVERTENZA Pericolo di incidenti a causa di ruote di dimensioni differenti

In caso di cerchi o pneumatici di dimensioni differenti, la permutazione delle ruote anteriori con le ruote posteriori può compromettere sensibilmente le caratteristiche di marcia.

Inoltre i freni a disco o i componenti della sospensione della ruota possono subire dei danni.

▶ Permutare le ruote anteriori con quelle posteriori solo in caso di cerchi e pneumatici di dimensioni identiche.

Se sono montati cerchi o pneumatici di dimensioni differenti, il permesso di circolazione può essere invalidato in caso di permutazione delle ruote anteriori con quelle posteriori.

Sui veicoli con cerchi di uguali dimensioni eseguire la permutazione delle ruote ogni 5000 - 10000 km a seconda del grado di usura. Mantenere il senso di rotolamento delle ruote.

Attenersi alle indicazioni e avvertenze di sicurezza relative alla sostituzione della ruota.

Informazioni sul senso di rotolamento dei pneumatici

I pneumatici con senso di rotolamento prescritto offrono vantaggi supplementari, ad esempio in caso di aquaplaning. È possibile ottenere tali vantaggi solo attenendosi al senso di rotolamento prescritto.

Il senso di rotolamento è indicato da una freccia sul fianco del pneumatico.

La ruota di scorta può essere montata anche nel senso di rotolamento opposto a quello prescritto. Tenere presente l'uso provvisorio cui è destinata e la limitazione della velocità riportata sulla ruota di scorta.

Avvertenze per la custodia delle ruote

- Conservare le ruote smontate in un luogo fresco, asciutto e possibilmente buio.
- Proteggere i pneumatici da olio, grasso e carburante.

Panoramica degli attrezzi per la sostituzione della ruota

Gli attrezzi necessari per la sostituzione della ruota possono essere ad esempio:

- Cric
- Chiave della ruota

i Il carico massimo del cric è riportato sull'etichetta adesiva applicata al cric. Il cric è esente da manutenzione. In caso di un'anomalia di funzionamento rivolgersi a un'officina qualificata.

Veicoli con trazione posteriore

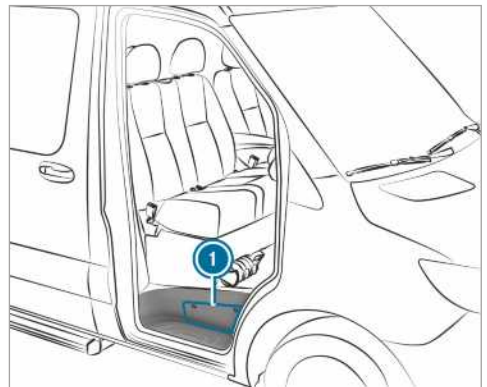

Gli attrezzi per la sostituzione della ruota si trovano nel vano portaoggetti **i** presente sopra il gradino di accesso della porta lato passeggero e nel vano portaoggetti presente nel vano piedi lato passeggero.

Veicoli con trazione anteriore

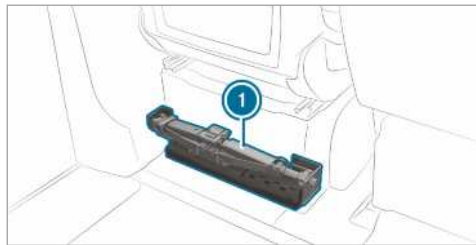

Gli attrezzi per la sostituzione della ruota ① si trovano dietro il sedile lato guida.

Preparazione del veicolo per la sostituzione della ruota

Requisiti

- Gli attrezzi necessari per la sostituzione della ruota sono disponibili.
- Il veicolo non si trova in salita o in discesa.
- Il veicolo si trova su un terreno compatto, non sdruciolevole e in piano.

- ▶ Azionare il freno di stazionamento.
- ▶ Portare le ruote anteriori in posizione di marcia in rettilineo.
- ▶ **Veicoli con cambio manuale:** innestare la prima marcia o la retromarcia **[R]**.
- ▶ **Veicoli con cambio automatico:** portare il cambio in posizione **[P]**.
- ▶ Spegnerne il motore.
- ▶ Assicurarsi che non sia possibile avviare il motore.
- ▶ Prelevare gli attrezzi di bordo dal vano piedi sul lato passeggero anteriore (→ pagina 232).

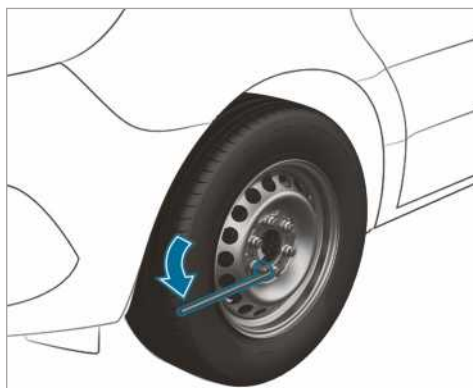

Veicoli con trazione posteriore

- ▶ Prelevare il cric e gli attrezzi per la sostituzione della ruota dal vano portaoggetti (→ pagina 256).
- ▶ Se necessario, rimuovere il copriruota.
- ▶ Assemblare l'asta centrale e l'asta con il diametro più grande della leva della pompa scomponibile in tre parti del cric per ottenere una prolunga per la chiave della ruota.
- ▶ Spingere in avanti la prolunga con l'asta centrale fino all'arresto sulla chiave della ruota.
- ▶ Con la chiave della ruota allentare di circa un giro le viti/ i dadi della ruota da sostituire. Non svitare completamente le viti/ i dadi della ruota.
- ▶ Sollevare il veicolo (→ pagina 258).

Veicoli con trazione anteriore

- ▶ Estrarre il cric e gli attrezzi per la sostituzione della ruota dietro il sedile lato guida (→ pagina 256).
- ▶ Se necessario, rimuovere il copriruota.
- ▶ Con la chiave della ruota allentare di circa un giro le viti/ i dadi della ruota da sostituire. Non svitare completamente le viti/ i dadi della ruota.
- ▶ Sollevare il veicolo (→ pagina 258).

Sollevamento del veicolo per la sostituzione della ruota

⚠ AVVERTENZA Pericolo di lesioni per il rovesciamento del cric

Quando si arresta un veicolo con sospensioni pneumatiche è possibile che le sospensioni rimangano attive fino a un'ora, anche se l'accensione è disinserita. Se poi si solleva il veicolo con il cric, le sospensioni pneumatiche cercano di compensare il livello del veicolo.

Ciò può provocare il rovesciamento del cric.

- ▶ Prima di sollevare il veicolo, premere il tasto Service sul telecomando sospensione pneumatica. Questo impedisce la regolazione automatica del livello del veicolo e il sollevamento o l'abbassamento manuale.

⚠ AVVERTENZA Pericolo di lesioni a causa dell'applicazione errata del cric

Se il cric non viene applicato correttamente nell'apposito punto di applicazione sul veicolo, il cric può ribaltarsi quando il veicolo è sollevato.

- ▶ Applicare il cric esclusivamente nell'apposito punto di applicazione sul veicolo. Il piede del cric deve essere perpendicolare sotto il punto di applicazione del cric.

⚠ AVVERTENZA Pericolo di lesioni per il rovesciamento del veicolo

Su tratti di strada in salita e in discesa il cric potrebbe rovesciarsi quando il veicolo è sollevato.

- ▶ Non sostituire mai le ruote in salita o in discesa.
- ▶ Contattare un'officina specializzata.

! AVVERTENZA Danni al veicolo causati dal cric

Se il cric non viene applicato negli appositi punti di applicazione del cric, il veicolo può subire dei danni.

- ▶ Applicare il cric solo negli appositi punti di applicazione.

Requisiti

- Nessuna persona è presente a bordo del veicolo
- Il veicolo è pronto per effettuare la sostituzione della ruota (→ pagina 257).

Disporre il cric esclusivamente in corrispondenza dei relativi punti di applicazione. In caso contrario il veicolo potrebbe subire dei danni.

Avvertenze importanti per l'utilizzo del cric:

- Per sollevare il veicolo utilizzare esclusivamente il cric specifico del veicolo, collaudato e approvato dalla Mercedes-Benz. L'uso improprio del cric può provocarne il ribaltamento quando il veicolo è sollevato.
- Il cric è previsto solo per un breve sollevamento del veicolo e non per eseguire interventi di manutenzione sotto il veicolo.
- Evitare di effettuare la sostituzione della ruota su tratti di strada in salita e in discesa.
- La superficie d'appoggio del cric deve essere stabile, in piano e non sdruciolevole. In caso di necessità, utilizzare una base ampia, piatta, non sdruciolevole e in grado di sostenere un carico.
- La base del cric deve trovarsi in posizione perpendicolare sotto il punto di applicazione del cric.

Norme di comportamento quando il veicolo è sollevato

- Non tenere mai mani e piedi sotto il veicolo.
- Non sdraiarsi mai sotto il veicolo.
- Non avviare il motore e non rilasciare il freno di stazionamento.
- Non aprire o chiudere le porte.

Veicoli con trazione anteriore

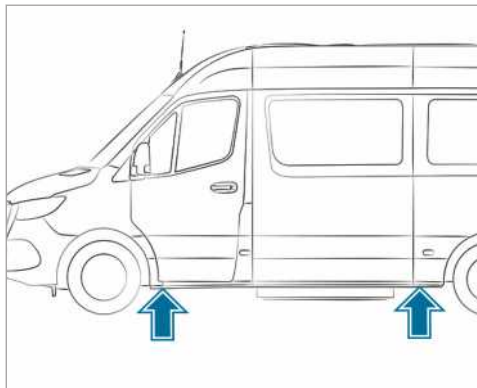

Punti di applicazione del cric

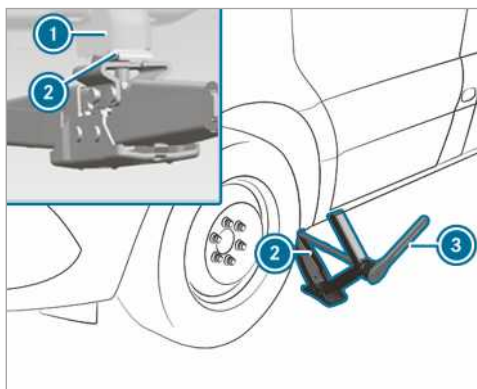

Punto di applicazione del cric, asse anteriore

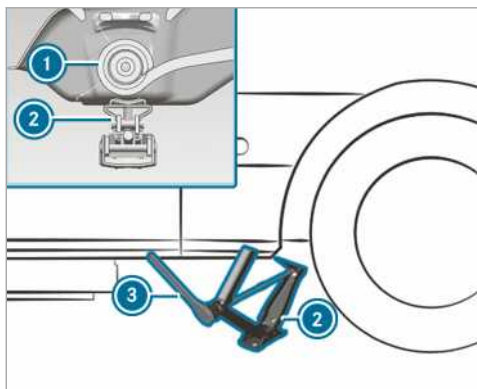

Punto di applicazione del cric, asse posteriore

- ▶ Se necessario, ruotare il pomello di presa del cric.
- ▶ Sistemare il cric ② in corrispondenza dell'apposito punto di applicazione ①.
- ▶ Girare la manopola finché il piattello del cric poggia stabilmente sull'apposito punto di applicazione ①.
- ▶ **Asse anteriore:** prelevare la chiave ad anello con leva a cricchetto ③ dagli attrezzi per la sostituzione della ruota e inserirla sul dado esagonale del cric in modo che la scritta "AUF" sia visibile.
- ▶ **Asse posteriore:** prelevare l'asta di prolunga e la chiave a tubo dagli attrezzi per la sostituzione della ruota e inserirla sul dado esagonale del cric, quindi prelevare la chiave ad anello con leva a cricchetto ③ dagli attrezzi per la sostituzione della ruota e inserirla sull'asta di prolunga in modo che la scritta "AUF" sia visibile.
- ▶ Girare la chiave ad anello con leva a cricchetto ③ verso destra finché il cric ② si trova perfettamente a contatto con il punto di applicazione del cric ① e la base poggia in modo uniforme sul terreno.
- ▶ Girare la chiave ad anello con leva a cricchetto ③ fino ad ottenere un sollevamento massimo del pneumatico da terra pari a 3 cm.
- ▶ Staccare e rimuovere la ruota (→ pagina 261).

Veicoli con trazione posteriore

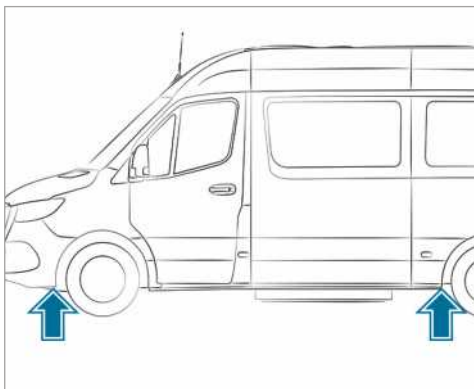

Punti di applicazione del cric

Utilizzare solo l'asta media con il diametro più grande della leva della pompa per il cric come prolunga per la chiave della ruota. Inserire solo

l'asta media e sempre fino all'arresto sulla chiave della ruota. In caso contrario le aste potrebbero piegarsi e deformarsi senza poter essere più utilizzate come leva della pompa per il cric.

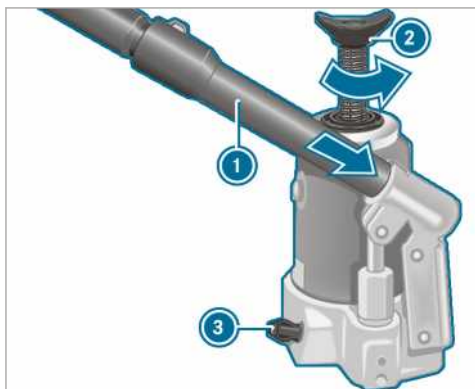

▶ **Preparazione del cric idraulico:** inserire la terza asta della leva della pompa ① del cric nella prolunga della chiave della ruota.

▶ Chiudere la vite di scarico ③.

▶ A questo scopo con l'incavo sulla leva della pompa ① girare la vite di scarico ③ verso destra fino all'arresto.

① Non girare la vite di scarico ③ di più di due giri. In caso contrario potrebbe fuoriuscire il fluido idraulico.

▶ Inserire la leva della pompa ① con l'asta più grossa nell'alloggiamento del cric e bloccarla girandola a destra.

▶ Posizionare il cric perpendicolarmente sotto gli appositi punti di applicazione descritti di seguito.

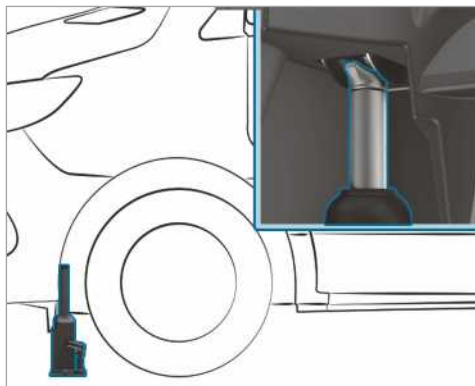

Punto di applicazione del cric, asse anteriore

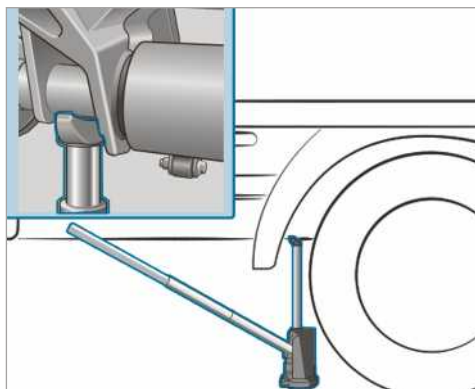

Punto di applicazione del cric, asse posteriore
(esempio riferito ai veicoli cassonati fino a 3,5 t)

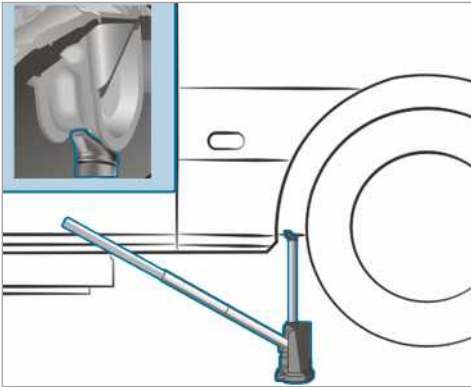

Punto di applicazione del cric, asse posteriore (esempio riferito ai furgoni e ai veicoli multiuso fino a 4,0 t)

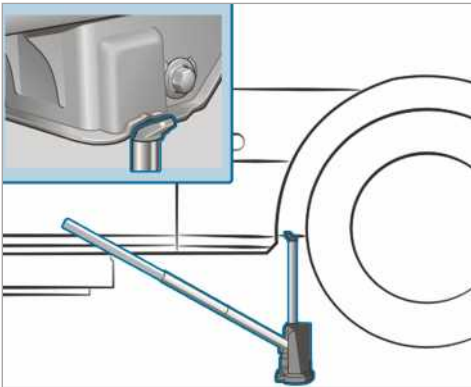

Punto di applicazione del cric, asse posteriore (veicoli da 5,0 t)

- ▶ Posizionare il cric davanti all'asse anteriore, sotto il punto di applicazione del cric.
- ▶ **Veicoli a trazione integrale:** ruotare il perno del cric ② in senso antiorario fino all'arresto.
- ▶ Sollevare il veicolo fino a ottenere un sollevamento massimo del pneumatico da terra pari a 3 cm.
- ▶ Staccare e rimuovere la ruota (→ pagina 261).

Smontaggio della ruota

Requisiti

- Il veicolo è sollevato (→ pagina 258).

Durante la sostituzione della ruota evitare di esercitare qualsiasi impatto sui dischi del freno per evitare di pregiudicare il comfort di frenata.

! **AVVERTENZA** Danneggiamento della filettatura a causa dei bulloni sporchi

- ▶ Non collocare i bulloni nella sabbia o nello sporco.

- ▶ Svitare le viti o i dadi della ruota con l'apposita chiave.
- ▶ Se le ruote anteriori sono provviste di dadi della ruota, rimuovere la copertura dei dadi della ruota.
- ▶ Rimuovere la ruota.

Montaggio della nuova ruota

Requisiti

- La ruota è stata rimossa (→ pagina 261).

! **AVVERTENZA** Pericolo di incidenti a causa della perdita di una ruota

A causa di viti della ruota lubrificate, ingrassate e danneggiate o di filettature dei mozzi ruota danneggiate, le viti della ruota possono staccarsi.

In tal caso la ruota potrebbe staccarsi durante la marcia.

- ▶ Non lubrificare o ingrassare mai le viti delle ruote.
- ▶ In caso di filettatura danneggiata rivolgersi immediatamente a un'officina qualificata.
- ▶ Far sostituire le viti della ruota o le filettature dei mozzi ruota danneggiate.
- ▶ Non proseguire la marcia.

! **AVVERTENZA** Pericolo di lesioni durante il fissaggio delle viti e dei dadi della ruota

Quando si avvitano viti o dadi della ruota con il veicolo sollevato, il cric può ribaltarsi.

- ▶ Avvitare le viti o i dadi della ruota solo a veicolo abbassato.

- ▶ Attenersi alle avvertenze sulla scelta dei pneumatici (→ pagina 254).

- ▶ Per motivi di sicurezza utilizzare solo le viti o i dadi della ruota approvati per la Mercedes-Benz e per la corrispondente ruota.

Se viene montata la ruota di scorta in acciaio utilizzare assolutamente le viti corte per cerchio in acciaio. L'utilizzo di altre viti per il montaggio della ruota di scorta in acciaio può causare danni all'impianto frenante.

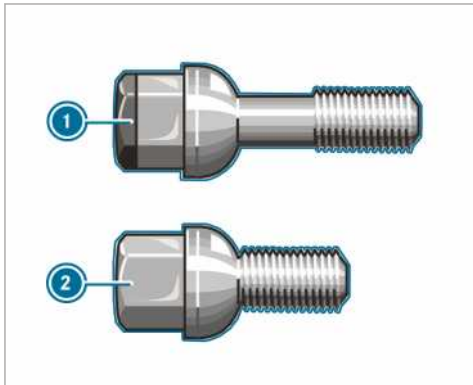

- ① Vite per cerchi in lega leggera
- ② Vite per cerchi in acciaio

- ▶ Pulire le superfici di contatto della ruota e del mozzo ruota.
- ▶ **Veicoli con tipo di pneumatici Super-Single:** fissare per prima cosa l'adattatore per la ruota di scorta più stretta al mozzo ruota.
- ▶ Posizionare la ruota nuova sul mozzo o sull'adattatore per la ruota di scorta e spingerla in sede.
- ▶ Posizionare la nuova ruota sul mozzo ruota e spingerla in sede.

Nel caso di cerchi con centraggio tramite viti della ruota:

- ▶ Veicoli con cerchi in lega leggera: utilizzare le viti corte adatte alla ruota di scorta in acciaio incluse negli attrezzi di bordo.
- ▶ Avvitare le viti della ruota e serrarle leggermente.

In caso di ruote provviste di dadi:

- ▶ Ruote anteriori con copertura dei dadi della ruota: spingere la copertura dei dadi ruota sui bulloni della ruota.

- ▶ Avvitare tre dadi della ruota sulle rondelle di fissaggio della copertura dei dadi della ruota.
- ▶ Girare la ruota in modo tale che i bulloni della ruota siano al centro dei fori di passaggio.
- ▶ Avvitare i restanti dadi della ruota.
- ▶ Serrare leggermente tutti i dadi della ruota.

Abbassamento del veicolo dopo la sostituzione della ruota

⚠ AVVERTIMENTO Pericolo di incidenti a causa della coppia di serraggio errata

Se i bulloni o i dadi di fissaggio della ruota non vengono serrati alla coppia di serraggio prescritta, le ruote possono staccarsi.

- ▶ Dopo la sostituzione di una ruota far controllare immediatamente la coppia di serraggio presso un'officina qualificata.

Requisiti

- La nuova ruota è stata montata (→ pagina 261).

Veicoli con trazione anteriore

- ▶ **Asse anteriore:** prelevare la chiave ad anello con leva a cricchetto dagli attrezzi per la sostituzione della ruota e inserirla sul dado esagonale del cric in modo che la scritta "AB" sia visibile.
- ▶ **Asse posteriore:** prelevare l'asta di prolunga dagli attrezzi per la sostituzione della ruota e inserirla sul dado esagonale del cric, quindi prelevare la chiave ad anello con leva a cricchetto dagli attrezzi per la sostituzione della ruota e inserirla sull'asta di prolunga in modo che la scritta "AB" sia visibile.
- ▶ **Abbassamento del veicolo:** girare la chiave ad anello con leva a cricchetto del cric verso sinistra.

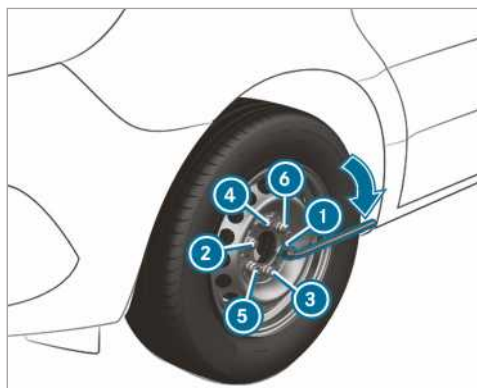

- ▶ Avvitare uniformemente le viti o i dadi della ruota nella sequenza indicata da ① a ⑥.

Coppia di serraggio prescritta:

- viti della ruota in acciaio: 240 Nm
- dadi della ruota 180 Nm
- viti della ruota in lega leggera: 180 Nm

⚠ AVVERTIMENTO Pericolo di incidenti a causa della coppia di serraggio errata

Se i bulloni o i dadi di fissaggio della ruota non vengono serrati alla coppia di serraggio prescritta, le ruote possono staccarsi.

- ▶ Dopo la sostituzione di una ruota far controllare immediatamente la coppia di serraggio presso un'officina qualificata.

Veicoli con trazione posteriore

Utilizzare solo l'asta media con il diametro più grande della leva della pompa per il cric come prolunga per la chiave della ruota. Inserire solo l'asta media e sempre fino all'arresto sulla chiave della ruota. In caso contrario le aste potrebbero piegarsi e deformarsi senza poter essere più utilizzate come leva della pompa per il cric.

Veicoli con pneumatici Super Single: se si monta la ruota di scorta sull'asse posteriore rispettare la velocità massima di 55 km/h e non percorrere più di 100 km. In caso contrario, la differente velocità di rotazione della ruota potrebbe danneggiare il cambio.

- ▶ Aprire lentamente di circa un giro la vite di scarico del cric con la leva della pompa e abbassare con cautela il veicolo.
- ▶ Mettere da parte il cric.

- ▶ Estrarre l'asta di diametro più piccolo dalla leva della pompa.
La leva della pompa di lunghezza ridotta che si ottiene serve da prolunga per la chiave della ruota.

- ▶ Spingere in avanti la prolunga con l'asta centrale fino all'arresto sulla chiave della ruota.

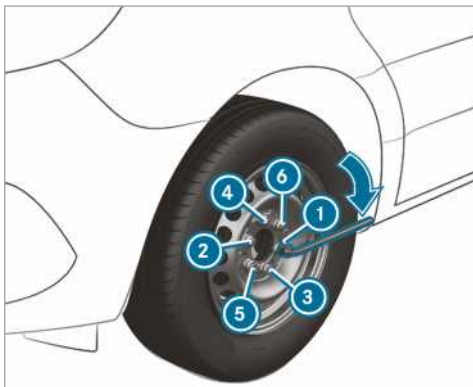

- ▶ Avvitare uniformemente le viti o i dadi della ruota nella sequenza indicata da ① a ⑥.

Coppia di serraggio prescritta:

- viti della ruota in acciaio: 240 Nm
- dadi della ruota 180 Nm
- viti della ruota in lega leggera: 180 Nm

⚠ AVVERTIMENTO Pericolo di incidenti a causa della coppia di serraggio errata

Se i bulloni o i dadi di fissaggio della ruota non vengono serrati alla coppia di serraggio prescritta, le ruote possono staccarsi.

- ▶ Dopo la sostituzione di una ruota far controllare immediatamente la coppia di serraggio presso un'officina qualificata.

- ▶ Far rientrare il pistone del cric idraulico e chiudere la vite di scarico avvitandola.

- ▶ **Veicoli a trazione integrale:** girare il perno del cric in senso orario fino all'arresto.

① Sui cerchi in acciaio con viti della ruota è ora possibile montare il coprimozzo. Il montaggio dipende dalla versione del coprimozzo, come copriruota o come copriruota centrale.

- ▶ Ruota con copriruota: posizionare il copriruota con l'incavo per la valvola dello pneumatico sulla valvola stessa.

- ▶ Fissare il copriruota completo sul cerchio premendo sul bordo con entrambe le mani. Assicurarsi che i fermi del copriruota si incastrino nel cerchio in acciaio.
- ▶ **Ruota con copriruota centrale:** posizionare i naselli di arresto del copriruota centrale sulle viti della ruota.
- ▶ Fissare il copriruota centrale assestando un colpo al centro della copertura.
- ▶ Fissare la ruota di scorta danneggiata sul porta ruota di scorta.
- ▶ **Veicoli con pneumatici Super Single:** trasportare la ruota posteriore sostituita sulla superficie di carico. La ruota posteriore è troppo grande per il porta ruota di scorta.
- ▶ Controllare la pressione pneumatici della ruota appena montata e, se necessario, correggerla.
- ▶ Dopo aver percorso 50 km riserrare le viti o i dadi della ruota alla coppia di serraggio prescritta.
- ▶ In caso di utilizzo di una ruota o di una ruota di scorta con cerchio monolitico nuovo o riverniciato: far riserrare le viti o i dadi della ruota dopo circa 1000 km - 5000 km.

ⓘ Veicoli con controllo della pressione pneumatici: tutte le ruote montate devono essere dotate di sensori funzionanti.

Attenersi scrupolosamente anche alle indicazioni relative al seguente punto:

- Avvertenze sulla pressione pneumatici (→ pagina 237)

Ruota di scorta

Avvertenze sulla ruota di scorta

⚠ AVVERTENZA Pericolo di incidenti a causa delle errate dimensioni di cerchio e pneumatico

Le dimensioni del cerchio e del pneumatico così come il tipo di pneumatico della ruota di scorta e della ruota da sostituire possono differire fra loro. Il montaggio della ruota di scorta può pregiudicare fortemente le caratteristiche di marcia.

Per evitare qualsiasi rischio prestare attenzione ai punti seguenti:

- ▶ Adattare di conseguenza lo stile di guida e proseguire la marcia con prudenza.

- ▶ Non montare mai più di una ruota di scorta che differisca dalla ruota da sostituire.
- ▶ Utilizzare solo per breve tempo la ruota di scorta che differisce dalla ruota da sostituire.
- ▶ Non disattivare l'ESP®.
- ▶ Far sostituire la ruota di scorta di dimensioni differenti nella più vicina officina qualificata. Assicurarsi assolutamente che la ruota di scorta abbia le giuste dimensioni di cerchio e pneumatico e che sia montato il corretto tipo di pneumatico.

In caso di utilizzo di una ruota di scorta di dimensioni diverse non superare la velocità massima di 80 km/h.

⚠ AVVERTENZA Pericolo di incidenti a causa di una ruota di scorta danneggiata con tipo di pneumatici Super-Single

Veicoli con pneumatici Super-Single

Il pneumatico della ruota di scorta viene sottoposto a sollecitazioni superiori alla media dopo il suo montaggio sull'asse posteriore. Se si supera la velocità massima o la percorrenza massima o si monta più volte la ruota di scorta, il suo pneumatico può subire dei danni. Il pneumatico può riportare danni nascosti e non riconoscibili.

Un pneumatico danneggiato può comportare una riduzione della pressione. In questo caso è possibile perdere il controllo del veicolo.

- ▶ Utilizzare la ruota di scorta solo se con l'attuale tipo di pneumatici non è ancora mai stata montata sull'asse posteriore.
- ▶ Se la ruota di scorta è già stata montata sull'asse posteriore, far sostituire il pneumatico della ruota di scorta indipendentemente dalla percorrenza dopo il successivo cambio di ruota.
- ▶ Per motivi di sicurezza assicurarsi durante la sostituzione del pneumatico che venga utilizzato solo il tipo di valvola approvato per il tipo di pneumatici montati.

! **AVVERTENZA** Danneggiamento del cambio

Veicoli con pneumatici Super-Single: se si monta la ruota di scorta sull'asse posteriore, la differente velocità di rotazione della ruota potrebbe danneggiare il cambio.

► Se viene montata la ruota di scorta sull'asse posteriore, rispettare la velocità massima di 55 km/h e la percorrenza massima di 100 km.

i L'utilizzo della ruota di scorta senza alcuna limitazione è possibile esclusivamente sull'asse anteriore di un veicolo con pneumatici Super-Single.

Controllare regolarmente il corretto posizionamento e serraggio nonché il valore di pressione prescritto della ruota di scorta.

Periodicamente, e comunque prima di intraprendere un lungo viaggio, controllare quanto segue:

- la pressione pneumatici della ruota di scorta (se necessario, adattare la pressione pneumatici)
- il fissaggio del porta ruota di scorta

Sostituire i pneumatici dopo al massimo sei anni, indipendentemente dal loro grado di usura. Questa indicazione vale anche per la ruota di scorta.

i Il sistema di controllo della pressione pneumatici non funziona per la ruota di scorta montata, in quanto questa non è dotata di sensore per il controllo della pressione pneumatici.

Montaggio/smontaggio della ruota di scorta

Veicoli con trazione anteriore: smontaggio della ruota di scorta

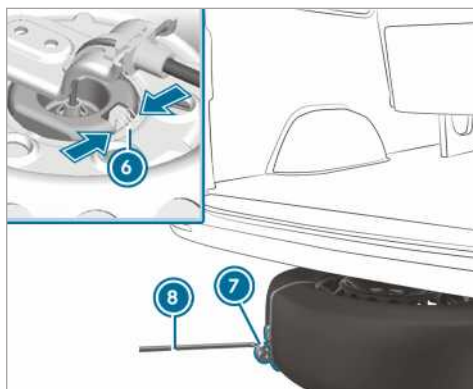
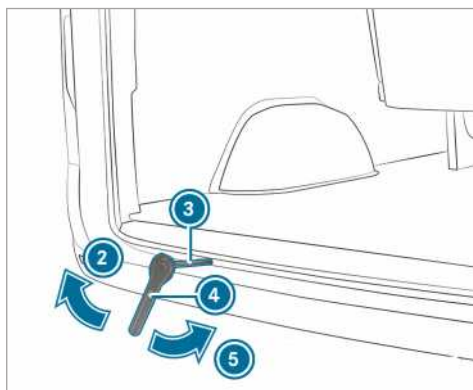
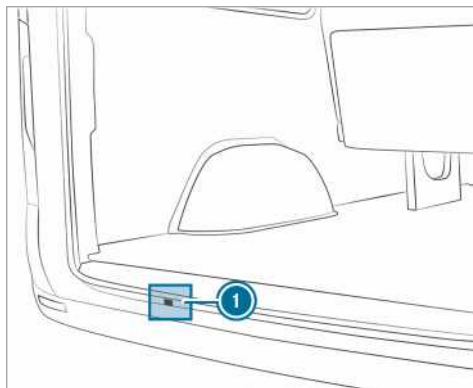

► Aprire le porte posteriori a battente.

- ▶ Prelevare la chiave ad anello con leva a cricchetto ④ e l'utensile complementare ③ per il cric della ruota di scorta dagli attrezzi di bordo.
- ▶ Introdurre l'utensile complementare ③ attraverso l'apertura ① fino alla guida del verricello.
- ▶ Inserire la chiave ad anello con leva a cricchetto ④ sull'utensile complementare ③ per il cric della ruota di scorta in modo che la scritta "AB" sia visibile.
- ▶ Girare la chiave ad anello con leva a cricchetto ④ nella direzione indicata dalla freccia ② fino al punto di resistenza oppure fino a quando il giunto a frizione del verricello gira a vuoto.
- ▶ Agganciare la chiave della ruota ⑧ nel passante del dispositivo ausiliario di estrazione ⑦ sulla ruota di scorta ed estrarre la ruota di scorta dalla parte inferiore del veicolo.
- ▶ Stringere la molla ⑥ sull'elemento di bloccaggio ruota e staccare quest'ultimo dalla ruota di scorta.
- ▶ Rimuovere il dispositivo ausiliario di estrazione ⑦ della ruota di scorta e riporlo al sicuro.

Controllare il saldo alloggiamento e la posizione della ruota di scorta:

- ad ogni sostituzione della ruota
- ad ogni intervallo di manutenzione
- almeno una volta all'anno

Veicoli con trazione anteriore: montaggio della ruota di scorta

- ① Le ruote con i cerchi in lega leggera non possono essere trasportate sotto il veicolo. In questo caso trasportare il cerchio in lega leggera nel vano di carico.
- ▶ Prelevare la chiave ad anello con leva a cricchetto ④ e l'utensile complementare ③ per il cric della ruota di scorta dagli attrezzi di bordo.
- ▶ Introdurre l'utensile complementare ③ attraverso l'apertura ① fino alla guida del verricello.
- ▶ Fissare il dispositivo ausiliario di estrazione ⑦ alla ruota.
- ▶ Appoggiare al suolo la ruota con la coppa fermacerchio rivolta verso l'alto.

- ▶ Orientare la ruota in modo che il passante del dispositivo ausiliario di estrazione ⑦ sia rivolto all'indietro.
- ▶ Introdurre l'elemento di bloccaggio ruota, inclinato ad angolo sul cavo metallico, nella coppa fermacerchio.
- ▶ Spingere leggermente la ruota sotto il veicolo.
- ▶ Inserire la chiave ad anello con leva a cricchetto ④ sull'utensile complementare ③ per il cric della ruota di scorta in modo che la scritta "AUF" sia visibile.
- ▶ Girare la chiave ad anello con leva a cricchetto ④ nella direzione indicata dalla freccia ⑤ fino al punto di resistenza oppure fino a quando il giunto a frizione del verricello gira a vuoto.
- ▶ Estrarre la chiave della ruota ④ e l'utensile complementare ③ per il cric della ruota di scorta dall'apertura per il verricello e riporli fra gli attrezzi di bordo.
- ▶ Chiudere le porte posteriori a battente.

Veicoli con trazione posteriore: smontaggio della ruota di scorta (furgoni/veicoli multiuso)

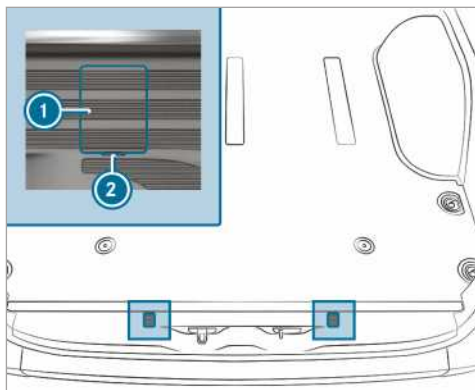

Coperture delle viti per i ganci di bloccaggio (esempio riferito ai furgoni)

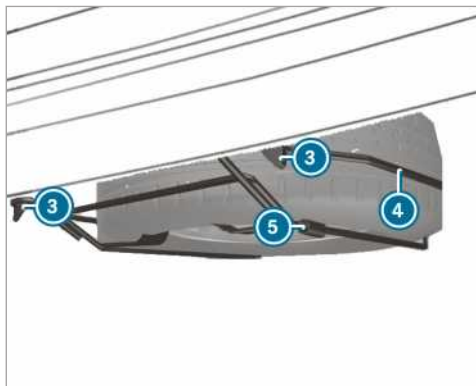

- ▶ Aprire le porte posteriori a battente.
- ▶ Inserire un cacciavite in corrispondenza degli incavi ② e rimuovere le coperture ① facendo leva.
- ▶ Utilizzare la chiave della ruota in dotazione tra gli attrezzi di bordo per girare di circa 20 giri verso sinistra le viti ora visibili.
- ▶ Sollevare leggermente il supporto per la ruota di scorta ④ e sganciare il gancio di bloccaggio sinistro ③.
- ▶ Assemblare la leva della pompa per il cric e spingerla nella bocca ⑤ sul lato destro del supporto per la ruota di scorta ④.
- ▶ Sollevare il supporto per la ruota di scorta ④ mediante la leva della pompa e sganciare il gancio di bloccaggio destro ③.
- ▶ Abbassare lentamente a terra il supporto per la ruota di scorta ④.
- ▶ Sollevare leggermente il supporto per la ruota di scorta ④ ed estrarre la leva della pompa dalla bocca ⑤.
- ▶ Con la leva della pompa sollevare la ruota di scorta oltre l'estremità posteriore del relativo supporto ④.
- ▶ Rimuovere con cautela la ruota di scorta dall'apposito supporto ④. La ruota di scorta è pesante. Durante l'estrazione della ruota di scorta il baricentro del veicolo si sposta a causa del peso elevato della ruota. La ruota di scorta può scivolare a terra o rovesciarsi.

Veicoli con trazione posteriore: montaggio della ruota di scorta (furgoni/veicoli multiuso)

- ▶ Posizionare con cautela la ruota di scorta sull'apposito supporto ④. La ruota di scorta è

pesante. Quando si posiziona la ruota di scorta sull'apposito supporto ④, il baricentro si sposta a causa del peso elevato della ruota. La ruota di scorta può scivolare a terra o rovesciarsi.

- ▶ Spingere la leva della pompa del cric nella bocca ⑤ del supporto per la ruota di scorta ④.
- ▶ Sollevare il supporto per la ruota di scorta ④ mediante la leva della pompa e agganciare il gancio di bloccaggio destro ③.
- ▶ Sollevare leggermente il supporto per la ruota di scorta ④ e agganciare il gancio di bloccaggio sinistro ③.
- ▶ Estrarre la leva della pompa dalla bocca ⑤.
- ▶ Serrare a fondo le viti per i ganci di bloccaggio ③ girandole verso destra con la chiave della ruota.
- ▶ Applicare e far scattare in sede le coperture ①.
- ▶ Chiudere le porte posteriori a battente.

Veicoli con trazione posteriore: smontaggio della ruota di scorta (veicolo con autotelaio abbassato)

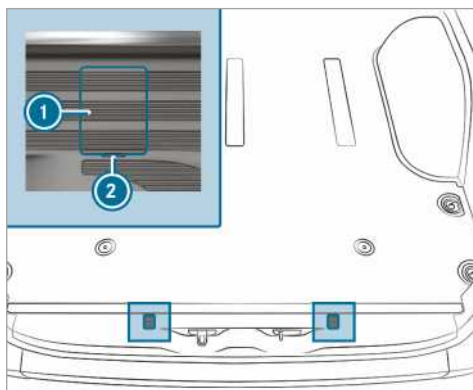

Coperture delle viti per i ganci di bloccaggio (esempio riferito ai furgoni)

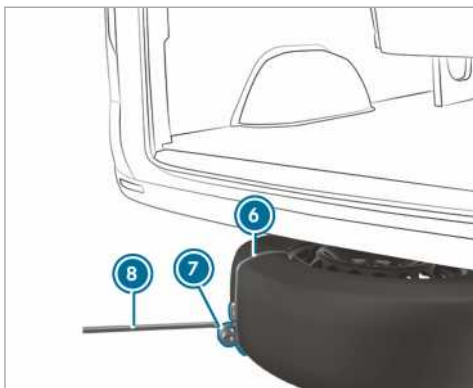
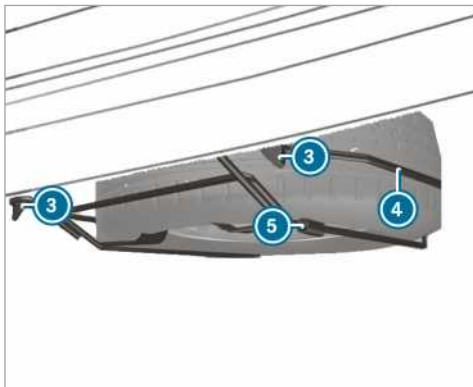

- ▶ Aprire le porte posteriori a battente.
- ▶ Inserire un cacciavite in corrispondenza degli incavi ② e rimuovere le coperture ① facendo leva.
- ▶ Utilizzare la chiave della ruota in dotazione tra gli attrezzi di bordo per girare di circa 20 giri verso sinistra le viti ora visibili.
- ▶ Sollevare leggermente il supporto per la ruota di scorta ④ e sganciare il gancio di bloccaggio sinistro ③.
- ▶ Assemblare la leva della pompa per il cric e spingerla nella bocca ⑤ sul lato destro del supporto per la ruota di scorta ④.
- ▶ Sollevare il supporto per la ruota di scorta mediante la leva della pompa e sganciare il gancio di bloccaggio destro ③.
- ▶ Posizionare il passante ⑦ del dispositivo ausiliario di estrazione ⑥ sulla ruota di scorta in modo tale da potervi successivamente agganciare la chiave della ruota ⑧.

- ▶ Preparare il cric.
- ▶ Posizionare il cric sotto l'apposito punto di applicazione.
- ▶ Sollevare e abbassare la leva della pompa finché il pneumatico si trova a non oltre 3 cm dal suolo.
- ▶ Agganciare la chiave della ruota ⑧ nel passante ⑦ del dispositivo ausiliario di estrazione ⑥ sulla ruota di scorta.
- ▶ Rimuovere con cautela la ruota di scorta dall'apposito supporto ④. La ruota di scorta è pesante. Durante l'estrazione della ruota di scorta il baricentro del veicolo si sposta a causa del peso elevato della ruota. La ruota di scorta può scivolare a terra o rovesciarsi.
- ▶ Rimuovere il dispositivo ausiliario di estrazione della ruota di scorta e riporlo al sicuro. Ora è possibile montare la ruota di scorta sul proprio veicolo.
- ▶ Abbassare il veicolo.

Veicoli con trazione posteriore: montaggio della ruota di scorta (veicolo con autotelaio abbassato)

- ⓘ Gli eventuali pneumatici danneggiati devono essere alloggiati esclusivamente all'interno dell'abitacolo. I pneumatici intatti possono essere alloggiati nel supporto per la ruota di scorta solo a veicolo scarico. I veicoli carichi devono essere prima sollevati.
- ▶ Posizionare con cautela la ruota di scorta sull'apposito supporto ④. La ruota di scorta è pesante. Quando si posiziona la ruota di scorta sull'apposito supporto ④, il baricentro si sposta a causa del peso elevato della ruota. La ruota di scorta può scivolare a terra o rovesciarsi.
- ▶ Spingere la leva della pompa del cric nella bocca ⑤ del supporto per la ruota di scorta ④.
- ▶ Sollevare il supporto per la ruota di scorta ④ mediante la leva della pompa e agganciare il gancio di bloccaggio destro ③.
- ▶ Sollevare leggermente il supporto per la ruota di scorta ④ e agganciare il gancio di bloccaggio sinistro ③.
- ▶ Estrarre la leva della pompa dalla bocca ⑤.
- ▶ Serrare a fondo le viti per i ganci di bloccaggio ③ girandole verso destra con la chiave della ruota.

- ▶ Applicare e far scattare in sede le coperture ①.
- ▶ Chiudere le porte posteriori a battente.

Smontaggio della ruota di scorta nel vano di carico

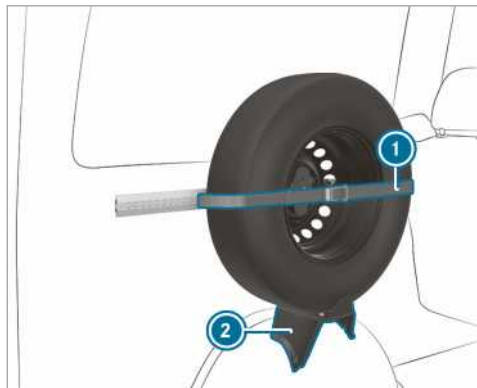

- ▶ Allentare la cinghia di fissaggio ①, aprendo la chiave a cricco.
- ▶ Prelevare con cautela la ruota di scorta dal supporto ②.

Montaggio della ruota di scorta nel vano di carico

- ▶ Posizionare la ruota di scorta nel supporto ② e spingerla contro la parete.
- ▶ Serrare a fondo la cinghia di fissaggio ① con la chiave a cricco.

Veicoli con trazione posteriore: smontaggio della ruota di scorta (autotelaio)

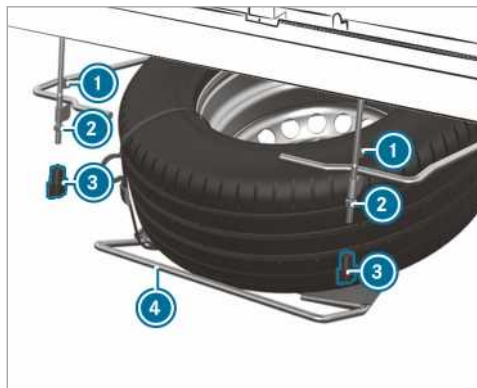

- ▶ Allentare manualmente i dadi ad alette ③, quindi svitarli completamente.
- ▶ Allentare i dadi ② fino all'estremità della filettatura.
- ▶ Sollevare leggermente il supporto per la ruota di scorta ④ e sganciare il gancio di bloccaggio sinistro ①.
- ▶ Assemblare la leva della pompa per il cric e spingerla nella boccola sul lato destro del supporto per la ruota di scorta ④.
- ▶ Sollevare il supporto per la ruota di scorta ④ mediante la leva della pompa e sganciare il gancio di bloccaggio destro ①.
- ▶ Abbassare lentamente a terra il supporto per la ruota di scorta ④.
- ▶ Sollevare leggermente il supporto per la ruota di scorta ④ ed estrarre la leva della pompa dalla boccola.
- ▶ Con la leva della pompa sollevare la ruota di scorta oltre l'estremità posteriore del relativo supporto.
- ▶ Rimuovere con cautela la ruota di scorta dall'apposito supporto. La ruota di scorta è pesante. Durante l'estrazione della ruota di scorta il baricentro del veicolo si sposta a causa del peso elevato della ruota. La ruota di scorta può scivolare a terra o rovesciarsi.

Veicoli con trazione posteriore: montaggio della ruota di scorta (autotelaio)

- ▶ Posizionare con cautela la ruota di scorta sull'apposito supporto ④. La ruota di scorta è pesante. Quando si posiziona la ruota di scorta sull'apposito supporto, il baricentro si sposta a causa del peso elevato della ruota. La ruota di scorta può scivolare a terra o rovesciarsi.
- ▶ Spingere la leva della pompa del cric nella boccola del supporto per la ruota di scorta ④.
- ▶ Sollevare il supporto per la ruota di scorta ④ mediante la leva della pompa e agganciare il gancio di bloccaggio destro ①.
- ▶ Sollevare leggermente il supporto per la ruota di scorta e agganciare il gancio di bloccaggio sinistro ①.
- ▶ Estrarre la leva della pompa dalla boccola.
- ▶ Serrare a fondo i dadi ②.
- ▶ Applicare i dadi ad alette ③ e serrarli a fondo.

Informazioni relative ai dati tecnici

I dati tecnici sono stati stabiliti in base alle Direttive UE. I dati riportati si riferiscono solo ai veicoli con equipaggiamento di serie. Ulteriori informazioni sono reperibili presso qualsiasi officina qualificata.

Solo per determinati Paesi: i dati specifici del veicolo sono indicati nel documento COC (CERTIFICATE OF CONFORMITY). Tale documento viene rilasciato al momento della consegna del veicolo.

Elettronica del veicolo

Avvertenza in caso di interventi sull'elettronica del motore

! **AVVERTENZA** Danni all'elettronica del motore causati da interventi non eseguiti a regola d'arte

Gli interventi sull'elettronica del motore non eseguiti a regola d'arte possono danneggiare componenti del veicolo e invalidare il permesso di circolazione del veicolo.

► Far riparare l'elettronica del motore e i relativi componenti presso un'officina qualificata.

Ricetrasmittenti

Avvertenze relative al montaggio di ricetrasmittenti

! **AVVERTENZA** Pericolo di incidenti in caso di interventi sulle ricetrasmittenti non eseguiti a regola d'arte

Gli interventi o il montaggio a posteriori di ricetrasmittenti non eseguiti a regola d'arte possono disturbare i sistemi elettronici del veicolo a causa delle onde elettromagnetiche irradiate.

In questo modo la sicurezza di funzionamento del veicolo può risultare compromessa.

► Far eseguire sempre gli interventi sulle apparecchiature elettriche o elettroniche in un'officina qualificata.

! **AVVERTENZA** Pericolo di incidente provocato dall'uso non a regola d'arte delle ricetrasmittenti

L'utilizzo irregolare delle ricetrasmittenti a bordo del veicolo può disturbare i componenti elettronici del veicolo a causa delle onde elettromagnetiche irradiate dal trasmettitore, ad esempio se

- la ricetrasmittente non è collegata a un'antenna esterna
- l'antenna esterna non è montata correttamente o non è dotata di un sistema anti-radiodisturbi.

In questo modo la sicurezza di funzionamento del veicolo può risultare compromessa.

► Far montare un'antenna esterna esente da radiodisturbi in un'officina qualificata.

► Durante l'utilizzo del veicolo collegare sempre la ricetrasmittente all'antenna esterna esente da radiodisturbi.

! **AVVERTENZA** Invalidazione del permesso di circolazione a causa del mancato rispetto dei requisiti previsti per l'installazione e l'uso

Il mancato rispetto dei requisiti di installazione e di utilizzo per le ricetrasmittenti può far decadere il permesso di circolazione.

- Utilizzare esclusivamente le bande di frequenza approvate.
- Attenersi ai valori massimi ammessi delle potenze di uscita in queste bande di frequenza.
- Utilizzare esclusivamente le posizioni dell'antenna approvate.

Per il montaggio a posteriori di ricetrasmittenti deve essere applicata la Direttiva Tecnica ISO/TS 21609 (Road Vehicles - EMC guidelines for installation of aftermarket radio frequency transmitting equipment). Osservare le disposizioni di legge relative agli elementi applicati.

Se sul veicolo è prevista l'installazione di una ricetrasmittente, utilizzare i raccordi per l'alimentazione di corrente e i collegamenti antenna previsti per la predisposizione. Durante il montaggio attenersi alle Istruzioni d'uso supplementari del costruttore.

Informazioni sulla potenza di trasmissione delle ricetrasmittenti

Le potenze massime di trasmissione (PEAK) alla base dell'antenna non devono superare i valori riportati nella seguente tabella:

Banda di frequenza e potenza di trasmissione massima

Banda di frequenza	Potenza di trasmissione massima
Onde corte 3 - 54 MHz	100 W
Banda 4-m- 74 - 88 MHz	30 W
Banda 2-m- 144 - 174 MHz	50 W
Sistema a concentrazione di canali/Tetra 380 - 460 MHz	10 W
Banda 70-cm- 420 - 450 MHz	35 W
Apparecchio radiomobile (2G/3G/4G)	10 W

Possono essere utilizzati nel veicolo senza alcuna limitazione:

- Ricetrasmittenti con potenza di trasmissione fino a max. 100 mW
- Ricetrasmittenti con frequenze di trasmissione nella banda di frequenza 380 - 410 MHz e una potenza di trasmissione fino a max. 2 W (sistema a concentrazione di canali/Tetra)
- Telefoni cellulari (2G/3G/4G)

Per le seguenti bande di frequenza non è prevista alcuna limitazione nel posizionamento dell'antenna sul lato esterno del veicolo:

- Sistema a concentrazione di canali/Tetra
- Banda 70-cm-
- 2G/3G/4G

Targhetta di identificazione del veicolo, numero di identificazione del veicolo (VIN) e numero del motore

Targhetta di identificazione del veicolo

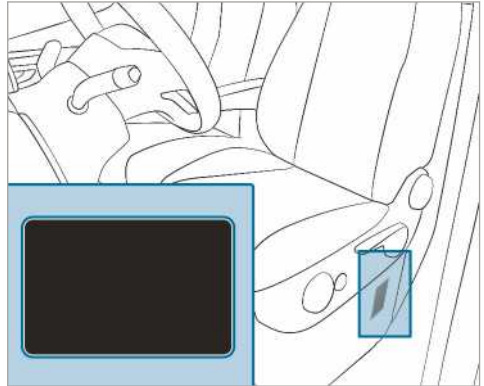

A seconda del tipo di veicolo, la targhetta di identificazione del veicolo si trova sulla base del sedile lato guida o sul montante centrale.

- i** I dati variano a seconda del tipo di veicolo e possono differire da quelli riportati in questa sede. Osservare sempre i dati riportati sulla targhetta di identificazione del veicolo.



Targhetta di identificazione del veicolo (esempio - Paesi del Golfo)

- 1 Costruttore del veicolo
- 2 VIN (numero di identificazione del veicolo)
- 3 Massa totale a terra
- 4 Carico amnesso sull'asse anteriore (kg)
- 5 Carico amnesso sull'asse posteriore (kg)
- 6 Tipo di motore
- 7 Data di produzione

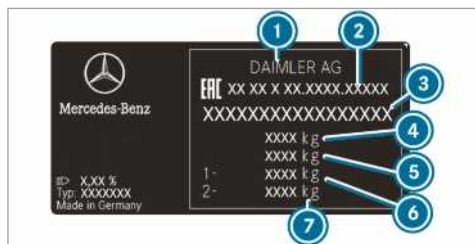

Targhetta di identificazione del veicolo
(esempio - Russia)

- ① Costruttore del veicolo
- ② Numero di autorizzazione
- ③ VIN (numero di identificazione del veicolo)
- ④ Massa totale a terra (kg)
- ⑤ Massa totale a terra dell'autoarticolato (kg)
(solo per determinati Paesi)
- ⑥ Carico ammesso sull'asse anteriore (kg)
- ⑦ Carico ammesso sull'asse posteriore (kg)

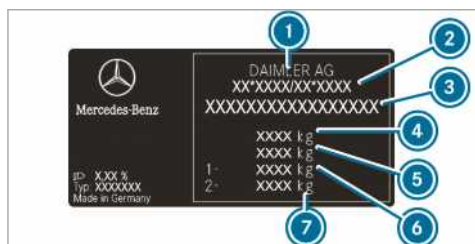

Targhetta di identificazione del veicolo
(esempio - tutti gli altri Paesi)

- ① Costruttore del veicolo
- ② Numero di omologazione CE (solo per determinati Paesi)
- ③ VIN (numero di identificazione del veicolo)
- ④ Massa totale a terra (kg)
- ⑤ Massa totale a terra dell'autoarticolato (kg)
(solo per determinati Paesi)
- ⑥ Carico ammesso sull'asse anteriore (kg)
- ⑦ Carico ammesso sull'asse posteriore (kg)

La targhetta di identificazione del veicolo può inoltre contenere i seguenti dati:

- Carico utile
- Massa a vuoto
- Numero dei posti a sedere per passeggeri

VIN stampigliato sotto il cofano motore

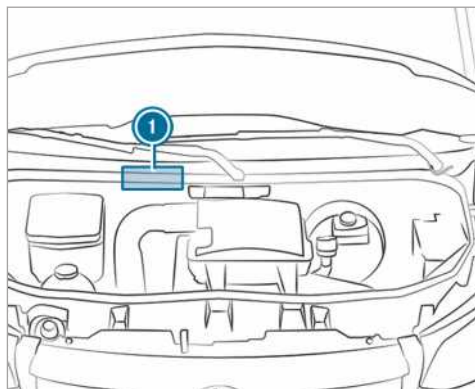

Il VIN stampigliato ① si trova sotto il cofano motore.

VIN sotto il parabrezza

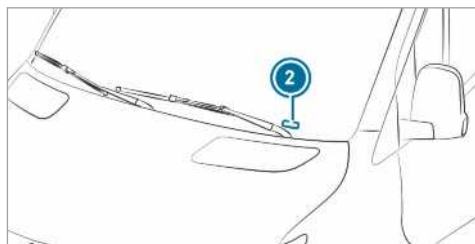

Il VIN sotto forma di targhetta è applicato inoltre in corrispondenza dell'estremità inferiore del parabrezza ②.

Il VIN sotto il parabrezza è disponibile solo per determinati Paesi.

Numero del motore

Il numero del motore è stampigliato sul basamento. Maggiori informazioni sono reperibili presso qualsiasi officina qualificata.

Materiali di consumo e quantità di rifornimento

Avvertenze relative ai materiali di consumo

⚠ AVVERTENZA Pericolo di lesioni provocate da materiali di consumo nocivi

I materiali di consumo possono essere nocivi e pericolosi per la salute.

- ▶ In caso di utilizzo, stoccaggio e smaltimento dei materiali di consumo, rispettare le indicazioni stampigliate sui contenitori originali.
- ▶ Custodire sempre i materiali di consumo nei contenitori originali chiusi.
- ▶ Tenere sempre i bambini alla larga dai materiali di consumo.



AVVERTENZA PER LA TUTELA AMBIENTALE Inquinamento ambientale provocato dallo smaltimento non conforme alle norme di tutela ambientale

- ▶ Smettere i materiali di consumo conformemente alle norme di tutela ambientale.

I materiali di consumo sono:

- carburanti
- additivi per il sistema di post-trattamento dei gas di scarico, ad esempio AdBlue®
- lubrificanti
- liquido di raffreddamento
- liquido dei freni
- detergente lavacristalli
- fluido refrigerante del sistema di climatizzazione

Utilizzare esclusivamente prodotti approvati dalla Mercedes-Benz. I danni al veicolo derivanti dall'utilizzo di prodotti non approvati non sono coperti dalla garanzia Mercedes-Benz o dalle prestazioni in correntezza.

I materiali di consumo approvati dalla Mercedes-Benz sono riconoscibili dalla seguente dicitura riportata sulle confezioni:

- MB-Freigabe (ad esempio MB-Freigabe (Approvazione MB) 229.51)
- MB-Approval (ad esempio MB-Approval (Approvazione MB) 229.51)

Ulteriori informazioni sui materiali di consumo approvati sono reperibili:

- nelle Specifiche sui materiali di consumo Mercedes-Benz al sito <http://bevo.mercedes-benz.com> (indicando il nome della specifica)
- presso un'officina qualificata

⚠ AVVERTENZA Pericolo di incendio e di esplosione dovuto al carburante

I carburanti sono facilmente infiammabili.

- ▶ Evitare assolutamente il fumo, fiamme libere, luce non protetta e la formazione di scintille.
- ▶ Prima e durante il rifornimento disinserire l'accensione e, se presente, disattivare il riscaldamento autonomo.

⚠ AVVERTENZA Pericolo di lesioni provocate dai carburanti

I carburanti sono nocivi e pericolosi per la salute.

- ▶ Evitare assolutamente il contatto del carburante con la pelle, gli occhi o gli indumenti e l'ingestione.
- ▶ Non inalare i vapori del carburante.
- ▶ Tenere i bambini alla larga dai carburanti.
- ▶ Mantenere le porte chiuse e i finestrini sollevati durante l'operazione di rifornimento.

In caso di contatto con il carburante attenersi ai seguenti punti:

- ▶ Rimuovere immediatamente il carburante sciacquando la pelle con acqua e sapone.
- ▶ In caso di contatto del carburante con gli occhi, sciacquarli immediatamente con abbondante acqua pulita. Consultare immediatamente un medico.
- ▶ In caso di ingestione del carburante, consultare immediatamente un medico. Non indurre il vomito.
- ▶ Sostituire immediatamente gli indumenti venuti a contatto con il carburante.

Carburante

Avvertenze relative alla qualità del carburante per veicoli con motore diesel

Avvertenze generali

Attenersi alle avvertenze relative ai materiali di consumo (→ pagina 272).

⚠ AVVERTENZA Pericolo di incendio provocato dalla miscelazione dei carburanti

Se il gasolio viene miscelato a benzina, il punto di infiammabilità della miscela è inferiore a quello del gasolio puro.

A motore acceso i componenti dell'impianto di scarico possono surriscaldarsi inavvertitamente.

- ▶ Non rifornire mai i motori diesel con benzina.
- ▶ Non aggiungere mai benzina al gasolio.

! AVVERTENZA Danneggiamento dovuto a carburante errato

Anche piccole quantità di carburante errato possono causare danni all'impianto di alimentazione del carburante, al motore e al sistema di trattamento dei gas di scarico.

- ▶ Fare rifornimento esclusivamente con gasolio privo di zolfo conforme alla norma europea EN 590 o equivalente. Nei Paesi senza gasolio privo di zolfo fare rifornimento esclusivamente con gasolio a basso tenore di zolfo inferiore a 50 ppm.

Non rifornire mai:

- benzina
- gasolio per motori marini
- gasolio da riscaldamento
- biodiesel puro o olio vegetale
- petrolio o cherosene

In caso di rifornimento accidentale del carburante errato:

- ▶ Non inserire l'accensione.
- ▶ Contattare un'officina qualificata.

Per il veicolo si applica il seguente contrassegno di compatibilità per carburante:



- ① Per gasolio con percentuale massima del 7% vol. di biodiesel (estere metilico di acidi grassi)

In conformità con la norma europea EN 16942 i contrassegni di compatibilità per carburante si trovano nei seguenti punti:

- sul veicolo sulla targhetta di avvertimento all'interno dello sportello del serbatoio
- in tutta Europa sulle colonnine di distribuzione o sulle pistole dell'erogatore idonee al veicolo

Veicoli compatibili con XTL

In alternativa è possibile effettuare il rifornimento anche con gasolio paraffinico (ad esempio HVO=olio vegetale idrogenato, GTL=Gas-To-Liquid) conforme alla norma europea EN 15940. I gasoli paraffinici sono denominati collettivamente XTL.

In conformità con la norma europea EN 16942 per il veicolo compatibile con XTL si applicano i seguenti contrassegni di compatibilità per carburante:



- ① Per gasolio con percentuale massima del 7% vol. di biodiesel (estere metilico di acidi grassi)



② Per gasolio paraffinico

① **Effettuare il rifornimento con gasoli paraffinici a norma EN 15940 solo se è presente il contrassegno di compatibilità corrispondente all'interno dello sportello del serbatoio.**

Avvertenze relative alle basse temperature esterne

All'inizio della stagione invernale effettuare il rifornimento del veicolo, possibilmente completo, con gasolio invernale.

Prima della commutazione al gasolio invernale il serbatoio del carburante deve essere possibilmente vuoto. Mantenere un basso livello di carburante al primo rifornimento con gasolio invernale, ad esempio livello di riserva. Alla successiva operazione di rifornimento è possibile effettuare il normale riempimento del serbatoio del carburante.

Ulteriori informazioni sul carburante sono disponibili:

- in qualsiasi stazione di rifornimento
- presso un'officina qualificata

Capacità del serbatoio e riserva di carburante

A seconda dell'allestimento del veicolo, la capacità totale del serbatoio del carburante può variare.

Capacità del serbatoio e riserva di carburante

Motore diesel	Capacità totale
OM651	circa 50 l
OM651	circa 65 l
OM651/OM642	circa 71 l
OM651	circa 92 l
OM651/OM642	circa 93 l

Motore diesel	Di cui riserva
Modelli con capacità totale pari a circa 50 l	circa 12 l
Modelli con capacità totale pari a circa 65 l	circa 12 l
Modelli con capacità totale pari a circa 71 l	circa 12 l
Modelli con capacità totale pari a circa 92 l	circa 12 l
Modelli con capacità totale pari a circa 93 l	circa 12 l

AdBlue®

Avvertenze relative all'AdBlue®

Attenersi alle avvertenze relative ai materiali di consumo (→ pagina 272).

L'AdBlue® è un liquido idrosolubile utilizzato per il post-trattamento dei gas di scarico dei motori diesel.

! **AVVERTENZA** Danneggiamento a causa di additivi nell'AdBlue® o diluenti nell'AdBlue®

Il sistema di post-trattamento dei gas di scarico AdBlue® può subire danni a causa di

- additivi nell'AdBlue®
- diluenti nell'AdBlue®

▶ Utilizzare solo AdBlue® a norma ISO 22241.

▶ Non aggiungere mai additivi.

▶ Non diluire l'AdBlue®.

! **AVVERTENZA** Danneggiamenti e anomalie di funzionamento a causa della presenza di impurità nell'AdBlue®

Le impurità presenti nell'AdBlue® causano

- valori di emissione più elevati
- danni al catalizzatore
- danni al motore
- anomalie di funzionamento del sistema di post-trattamento dei gas di scarico AdBlue®

- ▶ Evitare la presenza di impurità nell'AdBlue®.

AVVERTENZA PER LA TUTELA AMBIENTALE Imbrattamento causato dall'AdBlue®

I residui di AdBlue® cristallizzano dopo un certo intervallo di tempo imbrattando le superfici corrispondenti.

- ▶ Risciacquare immediatamente con acqua le superfici che entrano a contatto con l'AdBlue® durante il rifornimento oppure rimuovere l'AdBlue® con un panno umido e acqua fredda.

Se l'AdBlue® è già cristallizzato, utilizzare una spugna e acqua fredda per la pulizia.

Aprendo il serbatoio AdBlue® possono fuoriuscire piccole quantità di vapori di ammoniaca. Non inalare i vapori di ammoniaca. Rifornire il serbatoio AdBlue® esclusivamente in ambienti ben aerati.

Consumo di AdBlue® e quantità di rifornimento

Consumo di AdBlue®

Proprio come il consumo di carburante, anche quello di AdBlue® dipende fortemente dallo stile di guida e dalle condizioni di impiego. Il consumo di AdBlue® è di norma compreso tra lo 0% e il 10% del consumo di carburante. In caso di necessità, rabboccare l'AdBlue® conformemente alle istruzioni non appena viene visualizzato l'avviso di rabbocco nella strumentazione. Questa operazione può essere necessaria anche tra gli interventi di manutenzione pianificati.

Prima di effettuare viaggi in Paesi extraeuropei, far controllare il livello di riempimento di AdBlue®. Il rabbocco dell'AdBlue® può essere effettuato presso qualsiasi colonnina di distribuzione dell'AdBlue® oppure tramite le taniche di rifornimento reperibili in commercio.

Capacità totale del serbatoio AdBlue®

Veicolo	Capacità totale
Tutti i modelli	22 l

Sistema di post-trattamento dei gas di scarico

Per garantire il corretto funzionamento del sistema di post-trattamento dei gas di scarico, impiegare il veicolo con AdBlue®.

L'impiego del veicolo senza AdBlue® o in presenza di anomalie di funzionamento rilevanti per le emissioni comporta il decadimento dell'autorizzazione alla circolazione. La conseguenza giuridica è che il veicolo non può più circolare sulle strade pubbliche.

Per garantire il rispetto delle normative sulle emissioni, la gestione del motore effettua il monitoraggio dei componenti del sistema di post-trattamento dei gas di scarico. La gestione del motore riconosce l'eventuale tentativo di impiegare il veicolo senza AdBlue®, con AdBlue® diluito o con un altro riducente. Anche altre anomalie di funzionamento rilevanti per le emissioni, ad esempio anomalie del dosaggio o errori dei sensori, vengono riconosciute e registrate.

In tal caso la gestione del motore impedisce il successivo avviamento del motore dopo la comparsa dei messaggi di avvertimento.

Rabboccare pertanto il serbatoio AdBlue regolarmente durante l'impiego del veicolo o al più tardi dopo la visualizzazione del primo messaggio di avvertimento nella strumentazione.

Olio motore

Avvertenze relative all'olio motore

Attenersi alle avvertenze relative ai materiali di consumo (→ pagina 272).



- !** **AVVERTENZA** Danni al motore a causa di filtro dell'olio, olio o additivi errati

- ▶ Non utilizzare oli motore e filtri dell'olio con specifiche diverse da quelle espressamente richieste per gli intervalli di manutenzione prescritti.

- ▶ Non modificare l'olio motore o il filtro dell'olio per raggiungere intervalli di sostituzione superiori a quelli prescritti.
- ▶ Non utilizzare additivi.
- ▶ Far sostituire l'olio motore in conformità agli intervalli previsti.

La Mercedes-Benz raccomanda di fare effettuare il cambio dell'olio presso un'officina qualificata.

Per i motori Mercedes-Benz utilizzare solo oli motore approvati dalla Casa.

Ulteriori informazioni sull'olio motore e sul filtro dell'olio sono reperibili:

- nelle Specifiche per i materiali di consumo Mercedes-Benz al sito Internet <http://bevo.mercedes-benz.com> (indicando la denominazione della specifica)
- presso un'officina qualificata

Quantità di rifornimento dell'olio motore

Quantità di rifornimento dell'olio motore

Motore	Olio motore
OM642	circa 12,5 l
OM651 (trazione posteriore)	circa 11,5 l
OM651 (trazione anteriore)	circa 8 l

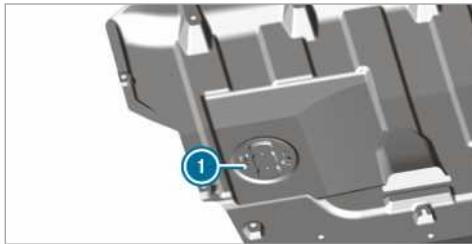

- ① Accesso alla vite di scarico dell'olio (veicoli con rivestimento del sottoscocca)

Avvertenze sul liquido dei freni

Attenersi alle avvertenze relative ai materiali di consumo (→ pagina 272).

⚠ AVVERTENZA Pericolo di incidenti a causa di bolle di vapore nell'impianto frenante

Il liquido dei freni assorbe costantemente umidità dall'atmosfera. Di conseguenza si riduce il punto di ebollizione del liquido dei freni. Se il punto di ebollizione è troppo basso, in caso di notevole sollecitazione dei freni possono formarsi bolle di vapore all'interno dell'impianto frenante.

Ciò compromette l'azione frenante.

- ▶ Far sostituire il liquido dei freni in conformità agli intervalli previsti.

⚠ AVVERTENZA Danno a vernice, materiale sintetico o gomma a causa del liquido dei freni

Quando il liquido dei freni entra in contatto con vernice, materiale sintetico o gomma, sussiste il pericolo di danni materiali.

- ▶ Se vernice, materiale sintetico o gomma entrano in contatto col liquido dei freni, risciacquare subito con acqua.

Attenersi alle avvertenze sulla cura della vernice normale e della vernice opaca (→ pagina 206).

Far sostituire periodicamente il liquido dei freni presso un'officina qualificata.

Utilizzare solo liquido dei freni approvato dalla Mercedes-Benz in conformità con l'approvazione MB-Freigabe o MB-Approval 331.0.

Ulteriori informazioni sul liquido dei freni:

- nella Specifica per i materiali di consumo Mercedes-Benz al sito <http://bevo.mercedes-benz.com>
- in un'officina qualificata

Liquido di raffreddamento

Avvertenze relative al liquido di raffreddamento

Attenersi alle avvertenze relative ai materiali di consumo (→ pagina 272).

⚠ AVVERTENZA Pericolo di incendio e di lesioni causati dal liquido antigelo

A contatto con componenti incandescenti nel vano motore, il liquido antigelo può incendiarsi.

- ▶ Far raffreddare il motore prima di rabboccare il liquido antigelo.
- ▶ Assicurarsi che il liquido antigelo non fuoriesca accanto al bocchettone di riempimento.
- ▶ Prima di avviare il veicolo pulire a fondo i componenti imbrattati di liquido antigelo.

! **AVVERTENZA** Danneggiamento a causa di liquido di raffreddamento errato

- ▶ Rabboccare solo liquido di raffreddamento premiscelato con la protezione antigelo desiderata.

Informazioni sul liquido di raffreddamento sono reperibili:

- nella Specifica per i materiali di consumo Mercedes-Benz 310.1
 - su Internet al sito <http://bevo.mercedes-benz.com>
 - nell'app Mercedes-Benz BeVo
- nelle officine qualificate.

! **AVVERTENZA** Surriscaldamento in caso di temperature esterne elevate

Se viene utilizzato un liquido di raffreddamento non idoneo, in presenza di temperature esterne elevate il sistema di raffreddamento del motore non è sufficientemente protetto contro il surriscaldamento e la corrosione.

- ▶ Utilizzare sempre un liquido di raffreddamento approvato dalla Mercedes-Benz.
- ▶ Attenersi alle avvertenze riportate nella Specifica per i materiali di consumo Mercedes-Benz 310.1.

! **AVVERTENZA** Danni alla vernice dovuti al liquido di raffreddamento

- ▶ Non versare carburante sulle superfici verniciate.

Far sostituire regolarmente il liquido di raffreddamento in un'officina qualificata.

Percentuale di prodotto anticorrosione/antigelo nel sistema di raffreddamento del motore

- almeno il 50% (protezione antigelo fino a circa -37 °C)
- al massimo il 55% (protezione antigelo fino a circa -45 °C)

Detergente lavacristalli

Avvertenze relative al detergente lavacristalli

Attenersi alle avvertenze relative ai materiali di consumo (→ pagina 272).

! **AVVERTENZA** Pericolo di incendio e di lesioni provocati dal detergente concentrato lavacristalli

Il detergente concentrato lavacristalli è facilmente infiammabile. In caso di contatto con componenti caldi del motore o con l'impianto di scarico può infiammarsi.

- ▶ Assicurarsi che il detergente concentrato lavacristalli non raggiunga l'area adiacente al foro di riempimento.

! **AVVERTENZA** Danneggiamento dell'illuminazione esterna provocato dall'utilizzo di detergente lavacristalli non idoneo

I detergenti lavacristalli non idonei possono danneggiare le superfici in materiale sintetico dell'illuminazione esterna.

- ▶ Utilizzare solo detergenti lavacristalli idonei anche per superfici in materiali sintetici, ad esempio MB SummerFit o MB WinterFit.

! **AVVERTENZA** Ostruzione degli ugelli provocata dalla miscelazione di detergenti lavacristalli

- ▶ Non miscelare l'MB SummerFit e l'MB WinterFit con altri detergenti lavacristalli.

Non utilizzare acqua distillata o deionizzata per evitare l'erronea attivazione del sensore del livello di riempimento.

Informazioni sul detergente lavacristalli

Detergente lavacristalli raccomandato:

- Al di sopra del punto di congelamento: ad esempio MB SummerFit

- Al di sotto del punto di congelamento: ad esempio MB WinterFit

Rapporto di miscelazione

Il corretto rapporto di miscelazione è riportato tra i dati indicati sul contenitore della protezione antigelo.

Miscelare il liquido lavacrystalli con detergente lavacrystalli in ogni stagione dell'anno.

Fluido refrigerante

Avvertenze sul fluido refrigerante

Attenersi alle avvertenze relative ai materiali di consumo (→ pagina 272).

- ① Il sistema di climatizzazione del veicolo può utilizzare il fluido refrigerante R-134a. Il fluido refrigerante R-134a contiene gas serra fluorurati.

Se il veicolo utilizza fluido refrigerante R-134a, vale la seguente avvertenza:

! **AVVERTENZA** Danneggiamento provocato dall'uso di fluido refrigerante errato

In caso di uso di fluido refrigerante errato, il sistema di climatizzazione può subire dei danni.

- Utilizzare esclusivamente fluido refrigerante R-134a oppure l'olio PAG approvato dalla Mercedes-Benz.
- L'olio PAG approvato non deve essere miscelato con olio PAG non approvato per il fluido refrigerante R-134a.

Gli interventi di manutenzione, ad esempio il rabbocco del fluido refrigerante o il rinnovo di componenti, possono essere eseguiti solo da un'officina specializzata. Tutte le disposizioni vigenti in materia e la norma SAE J639 devono essere rispettate.

Far sempre eseguire gli interventi sul sistema di climatizzazione in un'officina specializzata.

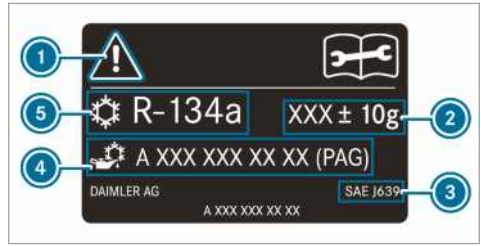

Targhetta di avvertimento del fluido refrigerante (esempio)

- ① Simboli di avvertimento
- ② Quantità di rifornimento del fluido refrigerante
- ③ Norme vigenti
- ④ Numero categorico dell'olio PAG
- ⑤ Tipo di fluido refrigerante

I simboli di avvertimento ① segnalano:

- possibili pericoli
- l'esecuzione di interventi di manutenzione in un'officina specializzata.

Dati del veicolo

Informazioni relative alle dimensioni del veicolo

Nel paragrafo seguente sono riportati i dati tecnici principali del veicolo. Nei documenti del veicolo sono contenuti ulteriori dati tecnici specifici per il veicolo e variabili in funzione dell'equipaggiamento, come ad esempio dati relativi alle dimensioni e ai pesi del veicolo.

I dati tecnici aggiornati sono reperibili anche in Internet al sito <http://www.mercedes-benz.com>.

Dispositivo di traino

Avvertenze sul dispositivo di traino

! **AVVERTENZA** Pericolo di incidenti dovuto al montaggio non autorizzato di un dispositivo di traino

Se il montaggio a posteriori di un dispositivo di traino non è ammesso e vengono comunque montati un dispositivo di traino o altri componenti, il longherone del telaio può indebolirsi e rompersi. In questo caso il rimorchio può staccarsi dal veicolo.

Sussiste il pericolo di incidenti!

Montare a posteriori un dispositivo di traino solo se consentito.

Attenersi alle avvertenze sull'esercizio con rimorchio (→ pagina 177).

È consentito montare a posteriori un dispositivo di traino solo se nei documenti del veicolo è riportato il dato relativo al carico rimorchiabile.

Ulteriori informazioni sul dispositivo di traino sono reperibili presso qualsiasi officina qualificata o in Internet al sito https://bb-portal.mercedes-benz.com/portal/kat_iv.html?&L.

La Mercedes-Benz raccomanda di far eseguire il montaggio a posteriori di un dispositivo di traino presso un Punto di assistenza Mercedes-Benz.

Utilizzare solo dispositivi di traino testati e approvati appositamente per il veicolo dalla Mercedes-Benz.

Il carico rimorchiabile massimo ammesso per il rimorchio non frenato è di 750 kg.

Carichi rimorchiabili

Nei veicoli omologati come autovettura in caso di esercizio con rimorchio la massa totale a terra aumenta di 100 kg. Il carico massimo ammesso sull'asse posteriore deve essere rispettato. In questo caso, secondo la Direttiva 92/21/CEE, la velocità di marcia non deve superare i 100 km/h.

I valori dei pesi e dei carichi massimi ammessi sono riportati anche

- nei documenti del veicolo e
- sulle targhette di identificazione del dispositivo di traino, del rimorchio e del veicolo

Nel caso in cui i dati non combacino, fare riferimento al valore più basso.

Carico verticale massimo

Il carico verticale è al massimo di

- 100 kg con carico rimorchiabile pari a 2.000 kg
- 120 kg con carico rimorchiabile pari a 2.800 kg o 3.000 kg
- 140 kg con carico rimorchiabile pari a 3.500 kg

Punti di fissaggio e sistemi di trasporto

Informazioni sui punti di fissaggio

! **AVVERTENZA** Pericolo di incidente in caso di superamento del massimo carico ammesso per i punti di fissaggio

Se si combinano diversi punti di fissaggio per assicurare il carico, è sempre necessario osservare il carico massimo ammesso sul punto di fissaggio più debole.

Nel caso di una frenata a fondo, ad esempio, intervengono forze che possono raggiungere un multiplo della forza peso del carico trasportato.

► Per distribuire l'assorbimento della forza, utilizzare sempre più punti di fissaggio. Distribuire uniformemente il carico tra i punti di fissaggio.

Per ulteriori informazioni sui punti di fissaggio e sugli occhielli di fissaggio consultare il capitolo "Trasporto" (→ pagina 190).

Occhielli di fissaggio

Sollecitazione di trazione massima per gli occhielli di fissaggio

Occhielli di fissaggio	Forza di trazione nominale ammessa
Veicolo multiuso	350 daN
Furgone	800 daN
Cassone con peso massimo consentito fino a 3,5 t	400 daN
Cassone con peso massimo consentito superiore a 3,5 t	800 daN

Guide di carico

Sollecitazione di trazione massima per i punti di fissaggio nel vano di carico

Punto di fissaggio	Forza di trazione nominale ammessa
Guida di carico nel pianale del vano di carico	500 daN
Guida di carico inferiore nella fiancata	200 daN
Guida di carico superiore nella fiancata	125 daN

I valori riportati sono validi per i carichi presenti sul pianale del vano di carico solo se

- il carico è assicurato a due punti di fissaggio della guida e se
- la distanza dal successivo punto di fissaggio sulla stessa guida è di circa 1 m.

Informazioni relative ai supporti per il tetto

⚠ AVVERTENZA Pericolo di incidente in caso di superamento del carico massimo sul tetto

Se il tetto e tutti i componenti applicati che si trovano all'esterno e all'interno del veicolo vengono caricati, il baricentro del veicolo aumenta e le consuete caratteristiche di marcia, sterzata e frenata si modificano. Percorrendo le curve il veicolo si inclina maggiormente e può reagire con minore tempestività alle sterzate.

Se si supera il carico massimo sul tetto, le caratteristiche di marcia e il comportamento di sterzata e di frenata possono essere sensibilmente compromessi

- ▶ Rispettare assolutamente il carico massimo sul tetto e adeguare il proprio stile di guida.

⚠ AVVERTENZA Pericolo di incidente a causa della ripartizione non uniforme del carico

Se il veicolo viene caricato in modo disuniforme, le caratteristiche di marcia e il comportamento di sterzata e di frenata possono essere sensibilmente compromessi

- ▶ Sistemare il veicolo nel veicolo in modo uniforme.
- ▶ Fissare il carico per impedirne lo scivolamento.

! **AVVERTENZA** Pericolo di incidente in caso di superamento del carico massimo ammesso sul tetto

Se il peso dei bagagli sistemati sul tetto, compreso il supporto per il tetto, supera il carico massimo ammesso sul tetto, sussiste il pericolo di incidenti.

- ▶ Verificare che il peso dei bagagli sistemati sul tetto e del supporto per il tetto non superi il carico massimo ammesso sul tetto.
- ▶ I piedini di sostegno del supporto per il tetto devono essere disposti a distanza uniforme.
- ▶ La Mercedes-Benz raccomanda di montare una barra stabilizzatrice sull'asse anteriore del veicolo.

Ulteriori informazioni sulle misure di sicurezza sono riportate al capitolo "Trasporto" (→ pagina 190).

Carico max. sul tetto/numero coppie di piedini del supporto per il tetto

Veicoli con	Carico massimo ammesso sul tetto	Numero minimo di coppie di piedini
Tetto normale (senza cassone)	300 kg	6
Tetto normale (con cassone)	50 kg	2
Tetto rialzato (senza cassone)	150 kg	3
Cabina di guida doppia	100 kg	2

I dati si riferiscono ad una ripartizione uniforme del carico sull'intera superficie del tetto.

Con un supporto per il tetto più corto diminuire proporzionalmente il carico. Il carico massimo per ogni coppia di piedini del supporto per il tetto è di 50 kg.

Le direttive per la sistemazione del carico sui veicoli e le altre informazioni sulla ripartizione del carico e sul fissaggio del carico sono riportate al capitolo "Trasporto" (→ pagina 190).

Informazioni relative alle strutture portattrezzi

▲ AVVERTENZA Pericolo di incidenti e di lesioni in caso di superamento del carico verticale

Se durante l'utilizzo della struttura viene superato il carico verticale ammesso, il sistema di trasporto può distaccarsi dal veicolo e mettere a repentaglio l'incolumità degli altri utenti della strada.

► Rispettare sempre il carico verticale ammesso in caso di utilizzo della struttura portattrezzi.

Carico massimo delle strutture portattrezzi

	Carico massimo
Struttura portattrezzi anteriore	200 kg
Struttura portattrezzi posteriore	100 kg

Le indicazioni valgono in caso di uniforme ripartizione del carico sull'intera superficie della struttura portattrezzi.

Le direttive per la sistemazione del carico sui veicoli e le altre informazioni sulla ripartizione del carico e sul fissaggio del carico sono riportate al capitolo "Trasporto" (→ pagina 190).

Messaggi sul display

Introduzione



Avvertenze relative ai messaggi sul display



I messaggi vengono visualizzati sul display multifunzione.

I messaggi sul display con rappresentazioni grafiche possono essere rappresentati in forma semplificata nelle Istruzioni d'uso e differire dalla rispettiva rappresentazione sul display multifunzione. Sul display multifunzione i messaggi con alta priorità vengono visualizzati in rosso. Nel caso di determinati messaggi sul display, viene emesso anche un segnale acustico.

Eseguire le operazioni indicate dai messaggi sul display e osservare anche le avvertenze riportate nelle presenti Istruzioni d'uso.

Nel caso di alcuni messaggi sul display vengono visualizzati anche dei simboli:

-  Ulteriori informazioni
-  Disattivazione della visualizzazione del messaggio sul display

Spostando il dito verso sinistra o verso destra sul touch control a sinistra è possibile selezionare i simboli. Premendo su  vengono visualizzate inoltre ulteriori informazioni sul display multifunzione. Premendo su  il messaggio sul display scompare.

I messaggi sul display aventi bassa priorità possono essere eliminati premendo il tasto  oppure esercitando pressione sul touch control a sinistra. In questo caso i messaggi sul display vengono registrati nella memoria dei messaggi.

Eliminare quanto prima la causa dei messaggi sul display.

La visualizzazione dei messaggi aventi alta priorità non può essere disattivata. Sul display multifunzione questi messaggi vengono visualizzati in modo permanente finché viene eliminata la causa che attiva il messaggio.

Richiamo dei messaggi sul display memorizzati

Computer di bordo:





 [Manutenzione](#)  1 messaggio







Se non sono presenti messaggi sul display, sul display multifunzione viene visualizzata l'indicazione [Nessun messaggio presente](#).



 Per sfogliare tra i messaggi visualizzati sul display far scorrere il dito verso l'alto o verso il basso sul touch control a sinistra del volante.



 **Per uscire dalla memoria dei messaggi:** premere il tasto .

Sistemi di sicurezza

Messaggi sul display	Possibili cause/conseguenze e  Consigli
 <p>Windowbag sinistro Anomalia Recarsi in officina (esempio)</p>	<p>* Nel corrispondente windowbag è presente un'anomalia .</p> <div style="border: 1px solid gray; padding: 5px; margin: 5px 0;"> <p> AVVERTENZA Pericolo di lesioni o di morte provocato da anomalie di funzionamento nel windowbag</p> <p>Se nel windowbag sono presenti anomalie, esso può venire attivato accidentalmente oppure non attivarsi nel caso di incidenti nei quali si producano elevate forze di decelerazione del veicolo.</p> <p> Far controllare e riparare immediatamente il windowbag presso un'officina qualificata.</p> </div> <p> Recarsi immediatamente in un'officina qualificata.</p>



Messaggi sul display	Possibili cause/conseguenze e ► Consigli
 <p data-bbox="109 252 333 323">anteriore lato sinistro Anomalia Recarsi in officina (esempio)</p>	<p data-bbox="389 159 988 183">* Nel corrispondente sistema di ritenuta è presente un'anomalia .</p> <div data-bbox="406 201 1028 264" style="border: 1px solid gray; padding: 5px;"> <p data-bbox="426 209 988 256">▲ AVVERTENZA Pericolo di lesioni o di morte provocato da anomalie di funzionamento nel sistema di ritenuta</p> </div> <p data-bbox="423 272 997 373">Se nel sistema di ritenuta sono presenti delle anomalie, i componenti del sistema di ritenuta potrebbero venire attivati accidentalmente oppure non attivarsi nel caso di incidenti. Ciò può riguardare ad esempio i pretensionatori o gli airbag.</p> <p data-bbox="423 384 958 432">► Far controllare e riparare immediatamente il sistema di ritenuta presso un'officina qualificata.</p> <p data-bbox="406 459 899 483">Riconoscimento di un'anomalia nel sistema di ritenuta</p> <ul data-bbox="412 491 1000 603" style="list-style-type: none"> • Con l'accensione inserita, la spia di avvertimento  del sistema di ritenuta non si accende. • Durante la marcia la spia di avvertimento  del sistema di ritenuta si accende in modo fisso o ripetutamente. <p data-bbox="406 619 897 643">► Recarsi immediatamente in un'officina qualificata.</p>
 <p data-bbox="109 746 333 794">Sistema di ritenuta Anomalia Recarsi in officina</p>	<p data-bbox="389 657 843 681">* Nel sistema di ritenuta è presente un'anomalia .</p> <div data-bbox="406 699 1028 762" style="border: 1px solid gray; padding: 5px;"> <p data-bbox="426 707 988 754">▲ AVVERTENZA Pericolo di lesioni o di morte provocato da anomalie di funzionamento nel sistema di ritenuta</p> </div> <p data-bbox="423 770 997 871">Se nel sistema di ritenuta sono presenti delle anomalie, i componenti del sistema di ritenuta potrebbero venire attivati accidentalmente oppure non attivarsi nel caso di incidenti. Ciò può riguardare ad esempio i pretensionatori o gli airbag.</p> <p data-bbox="423 882 958 930">► Far controllare e riparare immediatamente il sistema di ritenuta presso un'officina qualificata.</p> <p data-bbox="406 957 899 981">Riconoscimento di un'anomalia nel sistema di ritenuta</p> <ul data-bbox="412 989 1000 1101" style="list-style-type: none"> • Con l'accensione inserita, la spia di avvertimento  del sistema di ritenuta non si accende. • Durante la marcia la spia di avvertimento  del sistema di ritenuta si accende in modo fisso o ripetutamente. <p data-bbox="406 1117 897 1141">► Recarsi immediatamente in un'officina qualificata.</p>

Messaggi sul display	Possibili cause/conseguenze e ► Consigli
 <p data-bbox="90 252 303 300">Freno di stazionamento non funzionante</p>	<p data-bbox="365 161 986 209">* Nel sistema è presente un'anomalia; il freno di stazionamento non funziona.</p> <div data-bbox="384 228 1005 288" style="background-color: #e0e0e0; padding: 5px;"> <p data-bbox="400 236 975 284">▲ AVVERTENZA Pericolo di incidenti in caso di anomalia del sistema frenante</p> </div> <p data-bbox="400 300 972 347">Se nell'impianto frenante è presente un'anomalia, il comportamento di frenata può risultare compromesso.</p> <ul data-bbox="400 357 964 440" style="list-style-type: none"> <li data-bbox="400 357 754 384">▶ Proseguire la marcia con prudenza. <li data-bbox="400 389 964 440">▶ Far controllare quanto prima l'impianto frenante in un'officina qualificata. <ul data-bbox="384 464 1003 667" style="list-style-type: none"> <li data-bbox="384 464 1003 512">▶ Arrestare il veicolo esclusivamente in piano e assicurarlo contro spostamenti accidentali. <li data-bbox="384 520 1003 576">▶ Veicoli con cambio automatico: portare il cambio in posizione P. <li data-bbox="384 584 897 611">▶ Veicoli con cambio manuale: inserire la 1^a marcia. <li data-bbox="384 619 981 667">▶ Far controllare quanto prima l'impianto frenante in un'officina qualificata.
 <p data-bbox="90 770 292 818">Pendenza eccessiva v. Istruzioni d'uso</p>	<p data-bbox="365 679 1003 751">* Se la tensione della rete di bordo è ridotta o se è presente un'anomalia nel sistema, la forza di ritenuta può non essere sufficiente per i tratti in pendenza.</p> <div data-bbox="384 770 1005 831" style="background-color: #e0e0e0; padding: 5px;"> <p data-bbox="400 778 975 826">▲ AVVERTENZA Pericolo di incidente in caso di insufficiente forza di ritenuta del freno di stazionamento elettrico</p> </div> <p data-bbox="400 842 986 914">Se percorrendo una discesa a forte pendenza il freno di stazionamento elettrico non possiede una forza di ritenuta sufficiente, il veicolo può continuare ad avanzare.</p> <ul data-bbox="400 924 953 1070" style="list-style-type: none"> <li data-bbox="400 924 953 971">▶ Arrestare il veicolo esclusivamente in piano e assicurarlo contro spostamenti accidentali. <li data-bbox="400 979 953 1035">▶ Veicoli con cambio automatico: portare il cambio in posizione P. <li data-bbox="400 1043 891 1070">▶ Veicoli con cambio manuale: inserire la 1^a marcia. <p data-bbox="384 1094 880 1142">Attenersi alle avvertenze relative all'arresto del veicolo (→ pagina 151).</p>

Messaggi sul display	Possibili cause/conseguenze e ► Consigli
 <p>Freno di stazionamento v. Istruzioni d'uso</p>	<p>* Se la tensione della rete di bordo è ridotta o se è presente un'anomalia nel sistema, la forza di azionamento può non essere sufficiente per i tratti in pendenza.</p> <div style="background-color: #f0f0f0; padding: 5px; border: 1px solid #ccc;"> <p>▲ AVVERTENZA Pericolo di incidenti in caso di anomalia del sistema frenante</p> <p>Se nell'impianto frenante è presente un'anomalia, il comportamento di frenata può risultare compromesso.</p> <ul style="list-style-type: none"> ► Proseguire la marcia con prudenza. ► Far controllare quanto prima l'impianto frenante in un'officina qualificata. </div> <ul style="list-style-type: none"> ► Arrestare il veicolo esclusivamente in piano e assicurarlo contro spostamenti accidentali. ► Veicoli con cambio automatico: portare il cambio in posizione . ► Veicoli con cambio manuale: inserire la 1^a marcia. ► Far controllare quanto prima l'impianto frenante in un'officina qualificata.
<p>Controllare le pastiglie dei freni v. Istruzioni d'uso</p>	<p>* Le guarnizioni dei freni hanno raggiunto il limite di usura.</p> <div style="background-color: #f0f0f0; padding: 5px; border: 1px solid #ccc;"> <p>▲ AVVERTENZA Pericolo di incidenti a causa della potenza frenante compromessa</p> <p>Se le guarnizioni del freno hanno raggiunto il limite di usura, la potenza frenante può risultare compromessa.</p> <ul style="list-style-type: none"> ► Proseguire la marcia con prudenza. ► Far controllare quanto prima l'impianto frenante in un'officina qualificata. </div> <ul style="list-style-type: none"> ► Recarsi in un'officina qualificata.

Messaggi sul display	Possibili cause/conseguenze e ► Consigli
 <p data-bbox="90 252 297 300">Controllare il livello del liquido dei freni</p>	<p data-bbox="365 161 977 209">* Nel serbatoio del liquido dei freni è presente una quantità insufficiente di liquido.</p> <div data-bbox="381 229 1005 533" style="border: 1px solid black; padding: 5px;"> <p data-bbox="400 236 975 284">▲ AVVERTENZA Pericolo di incidenti in caso di ridotto livello del liquido dei freni</p> <p data-bbox="400 300 983 371">Se il livello del liquido dei freni è insufficiente, l'effetto frenante e quindi il comportamento di frenata possono risultare pregiudicati.</p> <ul style="list-style-type: none"> <li data-bbox="400 384 956 456">▶ Arrestare immediatamente il veicolo nel rispetto delle norme sulla circolazione stradale. Non proseguire la marcia! <li data-bbox="400 469 740 493">▶ Contattare un'officina qualificata. <li data-bbox="400 499 857 523">▶ Non effettuare il rabbocco del liquido dei freni. </div> <ul style="list-style-type: none"> <li data-bbox="381 552 969 600">▶ Arrestare immediatamente il veicolo nel rispetto delle norme sulla circolazione stradale. Non proseguire la marcia! <li data-bbox="381 612 721 636">▶ Contattare un'officina qualificata. <li data-bbox="381 643 841 667">▶ Non effettuare il rabbocco del liquido dei freni.
<p data-bbox="90 676 316 724">Freni surriscaldati Proseguire con prudenza</p>	<p data-bbox="365 676 964 724">* Se la trazione integrale è inserita, in caso di impiego fuoristrada estremo l'impianto frenante può surriscaldarsi.</p> <ul style="list-style-type: none"> <li data-bbox="381 737 997 785">▶ Azionare l'acceleratore con maggiore moderazione oppure arrestare il veicolo e far raffreddare l'impianto frenante.
<p data-bbox="90 802 320 898">Sistema di assistenza alla frenata attivo Funzionamento limitato v. Istruzioni d'uso</p>	<p data-bbox="365 798 1003 821">* Nel sistema di assistenza alla frenata attivo è presente un'anomalia.</p> <ul style="list-style-type: none"> <li data-bbox="381 829 714 853">▶ Recarsi in un'officina qualificata.
<p data-bbox="90 922 320 1018">Sistema di assistenza alla frenata attivo Funzionam. al mom. limitato v. Istruzioni d'uso</p>	<p data-bbox="365 917 988 965">* Il sistema di assistenza alla frenata attivo è temporaneamente non operativo.</p> <p data-bbox="381 973 925 1021">Le condizioni ambientali non rientrano nei limiti del sistema (→ pagina 159).</p> <ul style="list-style-type: none"> <li data-bbox="381 1029 953 1109">▶ Proseguire la marcia. Non appena le condizioni ambientali rientrano nei limiti del sistema, questo risulta nuovamente operativo. <li data-bbox="381 1117 992 1189">▶ Se il messaggio sul display non si disattiva, arrestare il veicolo nel rispetto delle norme sulla circolazione stradale e riavviare il motore.

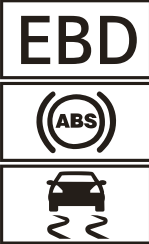

Messaggi sul display	Possibili cause/conseguenze e ► Consigli
<p>Sensori radar sporchi v. Istruzioni d'uso</p>	<p>* I sensori radar presentano un'anomalia. Possibili cause:</p> <ul style="list-style-type: none"> • sensori sporchi • forte pioggia • lunghi percorsi in aree extra-urbane prive di traffico, ad esempio nel deserto <p>Nei sistemi di marcia e nei sistemi di controllo della dinamica di marcia possono essere presenti anomalie o essere temporaneamente non operativi.</p> <p>I sistemi di controllo della dinamica di marcia e i sistemi per la sicurezza di marcia risultano nuovamente operativi non appena le cause della disattivazione non sussistono più.</p> <p>Se il messaggio sul display continua a essere visualizzato:</p> <ul style="list-style-type: none"> ► Arrestare il veicolo nel rispetto delle norme sulla circolazione stradale. ► Pulire tutti i sensori (→ pagina 207). ► Riavviare il motore.
<p>SOS NOT READY</p>	<p>* Il sistema di chiamata di emergenza Mercedes-Benz non è disponibile.</p> <p>Possibili cause:</p> <ul style="list-style-type: none"> • L'accensione è disinserita. • Nel sistema di chiamata di emergenza Mercedes-Benz è presente un'anomalia. <ul style="list-style-type: none"> ► Inserire l'accensione. Se non è possibile effettuare la chiamata di emergenza, sul display multifunzione della strumentazione viene visualizzato un messaggio corrispondente. ► Recarsi in un'officina qualificata. <p>ⓘ Maggiori informazioni sulla disponibilità regionale del sistema di chiamata di emergenza Mercedes-Benz possono essere reperite sul sito Internet: http://www.mercedes-benz.com/connect_ecall</p>

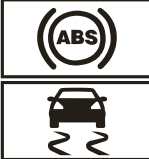

Messaggi sul display	Possibili cause/conseguenze e ► Consigli
 <p data-bbox="87 419 305 464">non funzionanti v. Istruzioni d'uso</p>	<p data-bbox="365 161 882 185">* Nell'EBD, nell'ABS e nell'ESP® è presente un'anomalia.</p> <p data-bbox="381 196 997 244">Anche in altri sistemi di marcia e sistemi di controllo della dinamica di marcia possono essere presenti delle anomalie.</p> <div data-bbox="381 264 1005 328" style="background-color: #f0f0f0; padding: 5px;"> <p data-bbox="400 272 986 323">▲ AVVERTENZA Pericolo di sbandamento in caso di anomalia nell'EBD, nell'ABS e nell'ESP®</p> </div> <p data-bbox="398 339 977 416">Se nell'EBD, nell'ABS e nell'ESP® sono presenti delle anomalie, azionando i freni le ruote possono bloccarsi e l'ESP® non effettua alcun intervento di stabilizzazione del veicolo.</p> <p data-bbox="398 427 986 525">In questo caso la manovrabilità e il comportamento di frenata sono sensibilmente compromessi. Nelle frenate di emergenza lo spazio di frenata può allungarsi. Inoltre altri sistemi di controllo della dinamica di marcia risultano disattivati.</p> <ul data-bbox="398 536 966 619" style="list-style-type: none"> ▶ Proseguire la marcia con prudenza. ▶ Far controllare quanto prima l'impianto frenante in un'officina qualificata. <ul data-bbox="381 643 874 700" style="list-style-type: none"> ▶ Proseguire la marcia con cautela. ▶ Recarsi immediatamente in un'officina qualificata.
 <p data-bbox="87 807 311 852">non funzionante v. Istruzioni d'uso</p>	<p data-bbox="365 715 697 738">* Nell'ESP® è presente un'anomalia.</p> <p data-bbox="381 750 997 798">Anche in altri sistemi di marcia e sistemi di controllo della dinamica di marcia possono essere presenti delle anomalie.</p> <p data-bbox="381 809 986 857">L'impianto frenante continua a funzionare normalmente. Nelle frenate di emergenza lo spazio di frenata può allungarsi.</p> <div data-bbox="381 877 1005 941" style="background-color: #f0f0f0; padding: 5px;"> <p data-bbox="400 885 986 936">▲ AVVERTENZA Pericolo di sbandamento in caso di anomalia nell'ESP®</p> </div> <p data-bbox="398 952 964 1029">Se nell'ESP® è presente un'anomalia, esso non effettua alcun intervento di stabilizzazione del veicolo. Inoltre altri sistemi di controllo della dinamica di marcia risultano disattivati.</p> <ul data-bbox="398 1040 874 1098" style="list-style-type: none"> ▶ Proseguire la marcia con prudenza. ▶ Fare controllare l'ESP® in un'officina qualificata. <ul data-bbox="381 1121 874 1179" style="list-style-type: none"> ▶ Proseguire la marcia con cautela. ▶ Recarsi immediatamente in un'officina qualificata.



Messaggi sul display	Possibili cause/conseguenze e ► Consigli
 <p>al momento non disponibili v. Istruzioni d'uso</p>	<p>* L'ESP® è momentaneamente non operativo.</p> <p>Anche in altri sistemi di marcia e sistemi di controllo della dinamica di marcia possono essere presenti delle anomalie.</p> <div style="border: 1px solid black; padding: 5px; margin: 10px 0;"> <p>▲ AVVERTENZA Pericolo di sbandamento in caso di anomalia nell'ESP®</p> <p>Se nell'ESP® è presente un'anomalia, esso non effettua alcun intervento di stabilizzazione del veicolo. Inoltre altri sistemi di controllo della dinamica di marcia risultano disattivati.</p> <ul style="list-style-type: none"> ► Proseguire la marcia con prudenza. ► Fare controllare l'ESP® in un'officina qualificata. </div> <ul style="list-style-type: none"> ► Percorrere un tratto di strada leggermente curvilineo con cautela a una velocità superiore a 30 km/h. ► Se il messaggio sul display continua a essere visualizzato, recarsi quanto prima in un'officina qualificata. Proseguire la marcia con cautela.
 <p>al momento non disponibili v. Istruzioni d'uso</p>	<p>* L'ABS e l'ESP® sono temporaneamente non operativi.</p> <p>Anche altri sistemi di marcia e sistemi di controllo della dinamica di marcia possono essere temporaneamente non operativi.</p> <div style="border: 1px solid black; padding: 5px; margin: 10px 0;"> <p>▲ AVVERTENZA Pericolo di sbandamento in caso di anomalia nell'ABS e nell'ESP®</p> <p>Se nell'ABS e nell'ESP® sono presenti delle anomalie, azionando i freni le ruote possono bloccarsi e l'ESP® non effettua alcun intervento di stabilizzazione del veicolo.</p> <p>In questo caso la manovrabilità e il comportamento di frenata sono sensibilmente compromessi. Nelle frenate di emergenza lo spazio di frenata può allungarsi. Inoltre altri sistemi di controllo della dinamica di marcia risultano disattivati.</p> <ul style="list-style-type: none"> ► Proseguire la marcia con prudenza. ► Fare controllare quanto prima l'ABS e l'ESP® in un'officina qualificata. </div> <ul style="list-style-type: none"> ► Percorrere un tratto di strada leggermente curvilineo con cautela a una velocità superiore a 30 km/h. ► Se il messaggio sul display continua a essere visualizzato, recarsi quanto prima in un'officina qualificata. Proseguire la marcia con cautela.

Messaggi sul display	Possibili cause/conseguenze e ► Consigli
 <p>non funzionanti v. Istruzioni d'uso</p>	<p>* Nell'ABS e nell'ESP® è presente un'anomalia.</p> <p>Anche in altri sistemi di marcia e sistemi di controllo della dinamica di marcia possono essere presenti delle anomalie.</p> <p>L'impianto frenante continua a funzionare normalmente. Nelle frenate di emergenza lo spazio di frenata può allungarsi.</p> <p>▲ AVVERTENZA Pericolo di sbandamento in caso di anomalia nell'ABS e nell'ESP®</p> <p>Se nell'ABS e nell'ESP® sono presenti delle anomalie, azionando i freni le ruote possono bloccarsi e l'ESP® non effettua alcun intervento di stabilizzazione del veicolo.</p> <p>In questo caso la manovrabilità e il comportamento di frenata sono sensibilmente compromessi. Nelle frenate di emergenza lo spazio di frenata può allungarsi. Inoltre altri sistemi di controllo della dinamica di marcia risultano disattivati.</p> <ul style="list-style-type: none"> ► Proseguire la marcia con prudenza. ► Fare controllare quanto prima l'ABS e l'ESP® in un'officina qualificata. <ul style="list-style-type: none"> ► Proseguire la marcia con cautela. ► Recarsi immediatamente in un'officina qualificata.

Sistemi di marcia



Messaggi sul display	Possibili cause/conseguenze e ► Consigli
 <p>Velocità massima superata</p>	<p>* È stata superata la velocità massima consentita (solo per determinati Paesi).</p> <ul style="list-style-type: none"> ► Ridurre la velocità.
<p>Limitazione velocità (pneumatici invernali) XXX km/h</p>	<p>* La velocità massima memorizzata per i pneumatici invernali è stata raggiunta. Questa velocità non può essere superata.</p>
 <p>km/h</p>	<p>* Non è possibile attivare il limitatore di velocità poiché non tutte le condizioni per l'attivazione sono soddisfatte.</p> <ul style="list-style-type: none"> ► Verificare le condizioni per l'attivazione del limitatore di velocità (→ pagina 163).
<p>Limitatore di velocità non funzionante</p>	<p>* Nel limitatore di velocità è presente un'anomalia.</p> <ul style="list-style-type: none"> ► Recarsi in un'officina qualificata.
<p>Limitatore di velocità passivo</p>	<p>* Se il pedale dell'acceleratore viene premuto a fondo oltre il punto di resistenza (kick-down), il limitatore di velocità viene commutato in modalità passiva.(→ pagina 163)</p>

Messaggi sul display	Possibili cause/conseguenze e ► Consigli
 <p>Superamento della velocità impostata con il limitatore di velocità</p>	<p>* La velocità impostata con il limitatore di velocità variabile è stata superata di oltre 3 km/h.</p>
<p>TEMPOMAT e limitatore di velocità non funzionanti</p>	<p>* Nel TEMPOMAT e nel limitatore di velocità sono presenti delle anomalie.</p> <p>► Recarsi in un'officina qualificata.</p>
<p>TEMPOMAT non funzionante</p>	<p>* Nel TEMPOMAT è presente un'anomalia.</p> <p>► Recarsi in un'officina qualificata.</p>
 <p>Off</p>	<p>* Il TEMPOMAT è stato disattivato.</p> <p>Se inoltre si attiva un segnale acustico di avvertimento, il TEMPOMAT si è disattivato automaticamente (→ pagina 161).</p>
 <p>km/h</p>	<p>* Non è possibile attivare il TEMPOMAT poiché non tutte le condizioni per l'attivazione sono soddisfatte.</p> <p>► Verificare le condizioni per l'attivazione del TEMPOMAT (→ pagina 163).</p>
<p>Sistema di assistenza attivo alla regolazione distanza non funzionante</p>	<p>* Nel sistema di assistenza attivo alla regolazione della distanza DISTRONIC è presente un'anomalia.</p> <p>Anche in altri sistemi di marcia e sistemi di controllo della dinamica di marcia possono essere presenti delle anomalie.</p> <p>► Recarsi in un'officina qualificata.</p>
<p>Sistema di regolazione autonoma della distanza al momento non disponibile v. Istruzioni d'uso</p>	<p>* Il sistema di assistenza attivo alla regolazione della distanza DISTRONIC è temporaneamente non operativo.</p> <p>Le condizioni ambientali non rientrano nei limiti del sistema (→ pagina 165).</p> <p>► Proseguire la marcia.</p> <p>Non appena le condizioni ambientali rientrano nei limiti del sistema, questo risulta nuovamente operativo.</p>





Messaggi sul display	Possibili cause/conseguenze e ► Consigli
 <p data-bbox="87 367 302 414">al momento non disponibile. Telecamera sporca</p>	<p data-bbox="364 159 862 183">* La visuale della telecamera è ridotta. Possibili cause:</p> <ul data-bbox="386 191 1002 279" style="list-style-type: none"> • parabrezza sporco in corrispondenza del campo visivo della telecamera • forti precipitazioni o presenza di nebbia fitta <p data-bbox="380 295 968 367">Nei sistemi di marcia e nei sistemi di controllo della dinamica di marcia possono essere presenti anomalie o essere temporaneamente non operativi.</p> <p data-bbox="380 375 1002 454">I sistemi di controllo della dinamica di marcia e i sistemi per la sicurezza di marcia risultano nuovamente operativi non appena le cause della disattivazione non sussistono più.</p> <p data-bbox="380 462 912 486">Se il messaggio sul display continua a essere visualizzato:</p> <ul data-bbox="380 494 974 606" style="list-style-type: none"> ► Arrestare il veicolo nel rispetto delle norme sulla circolazione stradale. ► Pulire il parabrezza. ► Eventualmente recarsi in un'officina qualificata.
 <p data-bbox="87 829 302 901">al momento non disponibile. Sensori radar sporchi</p>	<p data-bbox="364 622 890 646">* I sensori radar presentano un'anomalia. Possibili cause:</p> <ul data-bbox="386 654 996 774" style="list-style-type: none"> • sensori sporchi • forte pioggia • lunghi percorsi in aree extra-urbane prive di traffico, ad esempio nel deserto <p data-bbox="380 790 845 813">È possibile che i seguenti sistemi siano interessati:</p> <ul data-bbox="386 821 946 941" style="list-style-type: none"> • sistema di assistenza attivo alla regolazione della distanza DISTRONIC • Blind Spot Assist • sistema di assistenza alla frenata attivo <p data-bbox="380 957 968 1029">Nei sistemi di marcia e nei sistemi di controllo della dinamica di marcia possono essere presenti anomalie o essere temporaneamente non operativi.</p> <p data-bbox="380 1037 1002 1117">I sistemi di controllo della dinamica di marcia e i sistemi per la sicurezza di marcia risultano nuovamente operativi non appena le cause della disattivazione non sussistono più.</p> <p data-bbox="380 1125 912 1149">Se il messaggio sul display continua a essere visualizzato:</p> <ul data-bbox="380 1157 974 1300" style="list-style-type: none"> ► Arrestare il veicolo nel rispetto delle norme sulla circolazione stradale. ► Pulire tutti i sensori (→ pagina 207). ► Riavviare il motore. ► Eventualmente recarsi in un'officina qualificata.
<p data-bbox="87 1324 302 1396">Sistema di regolazione autonoma della distanza di nuovo disponibile</p>	<p data-bbox="364 1316 929 1388">* Il sistema di assistenza attivo alla regolazione della distanza DISTRONIC è nuovamente operativo e può essere attivato (→ pagina 166).</p>





Messaggi sul display	Possibili cause/conseguenze e ► Consigli
<div style="border: 1px solid black; padding: 5px; text-align: center; font-weight: bold; font-size: 1.2em;">HOLD</div> <p>Off</p>	<p>* La funzione HOLD è disattivata in quanto il veicolo slitta o una delle condizioni per l'attivazione non è soddisfatta.</p> <p>► Riattivare la funzione HOLD in un secondo momento o verificare le condizioni per l'attivazione della funzione HOLD (→ pagina 168).</p>
<p>Riconoscimento automatico dei segnali stradali non funzionante</p>	<p>* Il sistema di riconoscimento automatico dei segnali stradali presenta un'anomalia.</p> <p>► Recarsi in un'officina qualificata.</p>
<p>Riconoscimento automatico dei segnali stradali Visuale telecamera ridotta v. Istruzioni d'uso</p>	<p>* La visuale della telecamera è ridotta. Possibili cause:</p> <ul style="list-style-type: none"> • parabrezza sporco in corrispondenza del campo visivo della telecamera • forti precipitazioni o presenza di nebbia fitta <p>Nei sistemi di marcia e nei sistemi di controllo della dinamica di marcia possono essere presenti anomalie o essere temporaneamente non operativi.</p> <p>I sistemi di controllo della dinamica di marcia e i sistemi per la sicurezza di marcia risultano nuovamente operativi non appena le cause della disattivazione non sussistono più.</p> <p>Se il messaggio sul display continua a essere visualizzato:</p> <p>► Arrestare il veicolo nel rispetto delle norme sulla circolazione stradale.</p> <p>► Pulire il parabrezza.</p>
<p>Riconoscimento automatico dei segnali stradali al momento non disponibile v. Istruzioni d'uso</p>	<p>* Il sistema di riconoscimento automatico dei segnali stradali è temporaneamente non operativo (→ pagina 170).</p> <p>► Proseguire la marcia. Il sistema è nuovamente operativo non appena le cause che ne hanno determinato la disattivazione non sussistono più.</p>
<p>Blind Spot Assist non funzionante</p>	<p>* Nel Blind Spot Assist è presente un'anomalia (→ pagina 171).</p> <p>► recarsi in un'officina qualificata.</p>
<p>Totwinkel-Assistent Anhänger nicht überwacht</p>	<p>* Se viene effettuato il collegamento elettrico con il rimorchio, il Blind Spot Assist rimane operativo ma l'area accanto al rimorchio non viene tuttavia monitorata. Il funzionamento del Blind Spot Assist può pertanto risultare limitato (→ pagina 171).</p> <p>► Esercitare pressione sul touch control a sinistra e confermare il messaggio visualizzato sul display.</p>

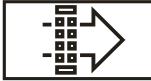



Messaggi sul display	Possibili cause/conseguenze e ► Consigli
<p>Blind Spot Assist al momento non disponibile v. Istruzioni d'uso</p>	<p>* Il Blind Spot Assist è temporaneamente non operativo (→ pagina 171). I limiti del sistema sono stati raggiunti (→ pagina 171).</p> <p>► Proseguire la marcia. Il sistema è nuovamente operativo non appena le cause che ne hanno determinato la disattivazione non sussistono più.</p> <p>oppure</p> <p>► Se il messaggio sul display non si disattiva, arrestare il veicolo nel rispetto delle norme sulla circolazione stradale e riavviare il motore.</p> <p>► In caso di necessità pulire il paraurti posteriore. Se il paraurti è molto sporco, nei sensori integrati nel paraurti possono essere presenti delle anomalie.</p>
<p>Sistema antisbandamento attivo Visuale telecamera ridotta v. Istruzioni d'uso</p>	<p>* La visuale della telecamera è ridotta (→ pagina 174). Possibili cause:</p> <ul style="list-style-type: none"> • parabrezza sporco in corrispondenza del campo visivo della telecamera • forti precipitazioni o presenza di nebbia fitta <p>Nei sistemi di marcia e nei sistemi di controllo della dinamica di marcia possono essere presenti anomalie o essere temporaneamente non operativi. I sistemi di controllo della dinamica di marcia e i sistemi per la sicurezza risultano nuovamente operativi non appena le cause della disattivazione non sussistono più.</p> <p>Se il messaggio sul display continua a essere visualizzato:</p> <p>► Arrestare il veicolo nel rispetto delle norme sulla circolazione stradale.</p> <p>► Pulire il parabrezza.</p>
<p>Sistema antisbandamento attivo non funzionante</p>	<p>* Nel sistema antisbandamento attivo è presente un'anomalia (→ pagina 174). ► recarsi in un'officina qualificata.</p>
<p>Sistema antisbandamento attivo al momento non disponibile v. Istruzioni d'uso</p>	<p>* Il sistema antisbandamento attivo è temporaneamente non operativo (→ pagina 174). Le condizioni ambientali non rientrano nei limiti del sistema (→ pagina 174).</p> <p>► Proseguire la marcia. Non appena le condizioni ambientali rientrano nei limiti del sistema, questo risulta nuovamente operativo.</p> <p>Se il messaggio sul display continua a essere visualizzato:</p> <p>► Arrestare il veicolo nel rispetto delle norme sulla circolazione stradale.</p> <p>► Pulire il parabrezza.</p>

Messaggi sul display	Possibili cause/conseguenze e ► Consigli
 <p>Attention Assist non funzionante</p>	<p>* Nell'ATTENTION ASSIST è presente un'anomalia.</p> <p>► Recarsi in un'officina qualificata.</p>
 <p>Attention Assist: Pause!</p>	<p>* L'ATTENTION ASSIST ha rilevato un affaticamento o una minore attenzione del guidatore (→ pagina 169).</p> <p>► Se necessario, programmare una pausa.</p>

Motore

Messaggi sul display	Possibili cause/conseguenze e ► Consigli
	<p>* Nel motorino della ventola è presente un'anomalia.</p> <p>► Proseguire la marcia fino alla più vicina officina qualificata evitando di sollecitare il motore. Verificare che l'indicazione della temperatura del liquido di raffreddamento rimanga sotto 120 °C.</p>
 <p>Riserva carburante</p>	<p>* Il carburante nel serbatoio ha raggiunto il livello di riserva.</p> <p>► Effettuare il rifornimento.</p>
 <p>Sostituire il filtro dell'aria</p>	<p>* Veicoli con motore diesel: il filtro dell'aria del motore è sporco e deve essere sostituito.</p> <p>► Recarsi in un'officina qualificata.</p>
 <p>Pulire il filtro del carburante</p>	<p>* L'acqua raccolta nel separatore ha raggiunto il livello massimo.</p> <p>► Svuotare il separatore d'acqua (→ pagina 204).</p>
 <p>Misurazione del livello dell'olio motore impossibile</p>	<p>* Il collegamento elettrico con il sensore livello olio è interrotto o nel sensore livello olio è presente un'anomalia. Il livello dell'olio motore è sceso al minimo.</p> <p>► Recarsi in un'officina qualificata.</p>

Messaggi sul display	Possibili cause/conseguenze e ► Consigli
 <p data-bbox="87 252 315 325">Pressione olio motore Arrestare la vettura Spegnere il motore</p>	<p data-bbox="362 162 904 220">* Messaggio sul display solo in determinate motorizzazioni: La pressione dell'olio motore è insufficiente.</p> <div data-bbox="385 236 1005 300" style="border: 1px solid black; padding: 5px;"> <p data-bbox="400 242 994 293">! AVVERTENZA Danni al motore in caso di marcia con insufficiente pressione dell'olio motore</p> </div> <div data-bbox="385 306 1005 370" style="border: 1px solid black; padding: 5px;"> <p data-bbox="400 312 927 357">► Evitare di viaggiare con una pressione dell'olio motore insufficiente.</p> </div> <p data-bbox="380 386 972 466"> ▶ Arrestare immediatamente il veicolo nel rispetto delle norme sulla circolazione stradale. Non proseguire la marcia! ▶ Contattare un'officina qualificata. </p>
 <p data-bbox="87 571 315 644">Alla sosta rifornimento rabboccare 1 litro di olio motore</p>	<p data-bbox="362 481 904 539">* Messaggio sul display solo in determinate motorizzazioni: Il livello dell'olio motore è sceso al minimo.</p> <div data-bbox="385 555 1005 619" style="border: 1px solid black; padding: 5px;"> <p data-bbox="400 561 994 612">! AVVERTENZA Danni al motore in caso di marcia con insufficiente livello dell'olio motore</p> </div> <div data-bbox="385 625 1005 689" style="border: 1px solid black; padding: 5px;"> <p data-bbox="400 632 927 676">► Evitare di percorrere lunghi tratti con un livello insufficiente di olio motore.</p> </div> <p data-bbox="380 705 994 801"> ▶ Controllare il livello dell'olio motore al successivo rifornimento. Rabboccare l'olio motore (→ pagina 200). Avvertenze sull'olio motore (→ pagina 276). </p>
 <p data-bbox="87 903 315 954">Livello dell'olio motore Ridurre il livello dell'olio</p>	<p data-bbox="362 813 904 871">* Messaggio sul display solo in determinate motorizzazioni: Il livello dell'olio motore è eccessivo.</p> <div data-bbox="385 887 1005 951" style="border: 1px solid black; padding: 5px;"> <p data-bbox="400 893 949 944">! AVVERTENZA Danni al motore in caso di marcia con un livello eccessivo di olio motore</p> </div> <div data-bbox="385 957 1005 1021" style="border: 1px solid black; padding: 5px;"> <p data-bbox="400 963 954 1008">► Evitare di percorrere lunghi tratti con un livello eccessivo di olio motore.</p> </div> <p data-bbox="380 1037 999 1088"> ▶ Recarsi immediatamente in un'officina qualificata e far aspirare l'olio motore. </p>
 <p data-bbox="87 1190 315 1264">Livello dell'olio motore Arrestare il veicolo Spegnere il motore</p>	<p data-bbox="362 1101 904 1158">* Messaggio sul display solo in determinate motorizzazioni: Il livello dell'olio motore è insufficiente.</p> <div data-bbox="385 1174 1005 1238" style="border: 1px solid black; padding: 5px;"> <p data-bbox="400 1181 994 1232">! AVVERTENZA Danni al motore in caso di marcia con insufficiente livello dell'olio motore</p> </div> <div data-bbox="385 1244 1005 1308" style="border: 1px solid black; padding: 5px;"> <p data-bbox="400 1251 927 1295">► Evitare di percorrere lunghi tratti con un livello insufficiente di olio motore.</p> </div> <p data-bbox="380 1324 972 1436"> ▶ Arrestare immediatamente il veicolo nel rispetto delle norme sulla circolazione stradale. Non proseguire la marcia! ▶ Spegnere il motore. ▶ Controllare il livello dell'olio motore. </p> <p data-bbox="380 1452 781 1500"> Rabboccare l'olio motore (→ pagina 200). Avvertenze sull'olio motore (→ pagina 276). </p>

Messaggi sul display	Possibili cause/conseguenze e ► Consigli
 <p data-bbox="109 252 325 323">Alla sosta rifornimento controllare il livello dell'olio motore</p>	<p data-bbox="389 164 796 185">* Il livello dell'olio motore è sceso al minimo.</p> <div data-bbox="407 201 1028 336" style="border: 1px solid black; padding: 5px;"> <p data-bbox="426 212 1014 260">! AVVERTENZA Danni al motore in caso di marcia con insufficiente livello dell'olio motore</p> <p data-bbox="426 276 949 323">► Evitare di percorrere lunghi tratti con un livello insufficiente di olio motore.</p> </div> <p data-bbox="407 352 1014 373">► Controllare il livello dell'olio motore al successivo rifornimento.</p> <p data-bbox="407 392 787 413">Rabboccare l'olio motore (→ pagina 200).</p> <p data-bbox="407 426 801 446">Avvertenze sull'olio motore (→ pagina 276).</p>
 <p data-bbox="109 552 283 624">Arrestare il veicolo Lasciare acceso il motore</p>	<p data-bbox="389 464 822 485">* Il livello di carica della batteria è insufficiente.</p> <p data-bbox="407 497 992 545">► Arrestare immediatamente il veicolo nel rispetto delle norme sulla circolazione stradale. Non proseguire la marcia!</p> <p data-bbox="407 558 617 579">► Far girare il motore.</p> <p data-bbox="407 592 992 639">► Riprendere la marcia solo quando il messaggio non viene più visualizzato sul display.</p>
 <p data-bbox="109 735 303 783">Arrestare il veicolo v. Istruzioni d'uso</p>	<p data-bbox="389 647 981 695">* La batteria non viene più ricaricata e il livello di carica è insufficiente.</p> <div data-bbox="407 711 1028 847" style="border: 1px solid black; padding: 5px;"> <p data-bbox="426 722 997 770">! AVVERTENZA Possibilità di danni al motore in caso di proseguimento della marcia</p> <p data-bbox="426 786 692 807">► Non proseguire la marcia!</p> <p data-bbox="426 820 762 841">► Contattare un'officina qualificata.</p> </div> <p data-bbox="407 869 992 917">► Arrestare immediatamente il veicolo nel rispetto delle norme sulla circolazione stradale. Non proseguire la marcia!</p> <p data-bbox="407 930 617 951">► Spegnerne il motore.</p> <p data-bbox="407 963 745 984">► Contattare un'officina qualificata.</p>
 <p data-bbox="109 1086 342 1134">Avviare il motore v. Istruzioni d'uso</p>	<p data-bbox="389 999 1011 1019">* Il motore è spento e il livello di carica della batteria è insufficiente.</p> <p data-bbox="407 1032 874 1053">► Disattivare gli utilizzatori elettrici non necessari.</p> <p data-bbox="407 1066 981 1137">► Far girare il motore per alcuni minuti o guidare per un certo numero di chilometri. La batteria viene caricata.</p>
 <p data-bbox="109 1238 272 1262">v. Istruzioni d'uso</p>	<p data-bbox="389 1150 715 1171">* La batteria non viene più caricata.</p> <div data-bbox="407 1187 1028 1323" style="border: 1px solid black; padding: 5px;"> <p data-bbox="426 1198 997 1246">! AVVERTENZA Possibilità di danni al motore in caso di proseguimento della marcia</p> <p data-bbox="426 1262 692 1283">► Non proseguire la marcia!</p> <p data-bbox="426 1295 762 1316">► Contattare un'officina qualificata.</p> </div> <p data-bbox="407 1345 992 1393">► Arrestare immediatamente il veicolo nel rispetto delle norme sulla circolazione stradale e spegnere il motore.</p> <p data-bbox="407 1406 745 1426">► Contattare un'officina qualificata.</p>

Messaggi sul display



Liquido di raffreddamento Arrestare il veicolo Spegnerne il motore

Possibili cause/conseguenze e ► Consigli

* Il liquido di raffreddamento è troppo caldo.

- Arrestare immediatamente il veicolo nel rispetto delle norme sulla circolazione stradale e spegnere il motore.

▲ AVVERTENZA Pericolo di ustioni durante l'apertura del cofano motore

Se si apre il cofano con il motore surriscaldato o se nel vano motore si è innescato un incendio, è possibile venire a contatto con gas o altri materiali di consumo che fuoriescono a temperatura elevata.

- Prima di aprire il cofano motore, far raffreddare il motore.
- In caso di innesco di un incendio nel vano motore, tenere chiuso il cofano motore e chiamare i vigili del fuoco.

▲ AVVERTENZA Pericolo di ustioni a causa del liquido di raffreddamento bollente



Il sistema di raffreddamento del motore è sotto pressione, in particolare a motore caldo. Aprendo il coperchio di chiusura la fuoriuscita di liquido di raffreddamento bollente potrebbe causare delle ustioni.









- Prima di aprire il coperchio di chiusura far raffreddare il motore.
- Per l'operazione di apertura indossare guanti e occhiali protettivi.
- Aprire il coperchio di chiusura lentamente per far scaricare la pressione.

- Attendere che il motore si sia raffreddato.
- Assicurarsi che l'immissione dell'aria verso il radiatore del motore non venga ostacolata.
- Proseguire la marcia fino alla più vicina officina qualificata evitando di sollecitare il motore. Verificare che l'indicazione della temperatura del liquido di raffreddamento rimanga sotto 120 °C.

Messaggi sul display	Possibili cause/conseguenze e ► Consigli
Rabboccare il liquido di raffreddamento v. Istruzioni d'uso	<p>* Il livello del liquido di raffreddamento è insufficiente.</p> <div style="border: 1px solid black; padding: 5px; margin-bottom: 10px;"> <p>▲ AVVERTENZA Pericolo di ustioni a causa del liquido di raffreddamento bollente</p> <p>Il sistema di raffreddamento del motore è sotto pressione, in particolare a motore caldo. Aprendo il coperchio di chiusura la fuoriuscita di liquido di raffreddamento bollente potrebbe causare delle ustioni.</p> <ul style="list-style-type: none"> ► Prima di aprire il coperchio di chiusura far raffreddare il motore. ► Per l'operazione di apertura indossare guanti e occhiali protettivi. ► Aprire il coperchio di chiusura lentamente per far scaricare la pressione. </div> <div style="border: 1px solid black; padding: 5px;"> <p>! AVVERTENZA Danni al motore a causa dell'insufficiente livello del liquido di raffreddamento</p> <ul style="list-style-type: none"> ► Evitare di percorrere lunghi tratti con un livello insufficiente di liquido di raffreddamento. </div> <p>► Rabbocco del liquido di raffreddamento (→ pagina 201)</p>
Rigenerazione impossibile	<p>* Non tutte le condizioni per la rigenerazione del filtro antiparticolato per motori diesel sono soddisfatte (→ pagina 129).</p> <p>► Proseguire la marcia normalmente finché tutte le condizioni per la rigenerazione del filtro antiparticolato per motori diesel risultano soddisfatte.</p> <p>La condizione di carico del filtro antiparticolato per motori diesel è superiore al 50% e il messaggio continua a essere visualizzato sulla strumentazione.</p> <p>► Recarsi in un'officina qualificata.</p>







AdBlue® (veicoli omologati come autovettura)



Messaggi sul display	Possibili cause/conseguenze e ► Consigli
 <p>Rabboccare AdBlue v. Istruzioni d'uso</p>	<p>* Il livello di AdBlue® è sceso sotto la linea della riserva.</p> <p>► Rabboccare almeno 8 l di AdBlue® (→ pagina 146).</p>
 <p>Rabboccare AdBlue Potenza ridotta tra XXX km v. Istruzioni d'uso</p>	<p>* Una volta effettuata la percorrenza residua visualizzata, a causa del livello ridotto di AdBlue® si riscontrano limitazioni della velocità.</p> <p>► Rabboccare almeno 8 l di AdBlue® (→ pagina 146).</p>

Messaggi sul display	Possibili cause/conseguenze e ► Consigli
 <p>Rabboccare AdBlue Potenza ridotta: 20 km/h Blocco avvio tra XXX km</p>	<p>* La riserva di AdBlue® ridotta determina una limitazione della velocità a max. 20 km/h. Dopo la percorrenza residua indicata non è più possibile avviare il motore.</p> <p>► Rabboccare almeno 8 l di AdBlue® (→ pagina 146).</p>
 <p>Rabboccare AdBlue Blocco avvio tra XXX km</p>	<p>* La riserva di AdBlue® è sufficiente solo per coprire il percorso visualizzato sul display.</p> <p>► Rabboccare almeno 8 l di AdBlue® (→ pagina 146).</p> <p>ⓘ Dopo circa un minuto di marcia percorso a velocità superiore a 15 km/h il messaggio scompare.</p>
 <p>Rabboccare AdBlue Avvio impossibile</p>	<p>* La riserva di AdBlue® è esaurita. Non è più possibile avviare il motore.</p> <p>► Rabboccare almeno 8 l di AdBlue® (→ pagina 146).</p> <p>► Inserire l'accensione. Dopo circa un minuto è possibile riavviare il motore.</p>
 <p>Errore di sistema Blocco avvio tra XXX km</p>	<p>* Nel sistema AdBlue® è presente un'anomalia. Dopo la percorrenza residua indicata non è più possibile avviare il motore.</p> <p>► Recarsi immediatamente in un'officina qualificata.</p>
 <p>Errore di sistema AdBlue v. Istruzioni d'uso</p>	<p>* Nel sistema AdBlue® è presente un'anomalia.</p> <p>► Recarsi immediatamente in un'officina qualificata.</p>
 <p>Misurazione del livello impossibile</p>	<p>* In caso di anomalia nel sistema AdBlue®, nel menu Manutenzione non viene visualizzato il livello di rifornimento. La presenza di un'anomalia nel sistema AdBlue® è indicata tramite corrispondenti messaggi di avvertimento.</p> <p>► Recarsi in un'officina qualificata.</p>
 <p>Errore di sistema AdBlue Potenza ridotta tra XXX km v. Istruzioni d'uso</p>	<p>* Nel sistema AdBlue® è presente un'anomalia. Una volta effettuata la percorrenza residua visualizzata, l'anomalia del sistema determina una limitazione della velocità.</p> <p>► Recarsi immediatamente in un'officina qualificata.</p>
 <p>Errore di sistema AdBlue Potenza ridotta: 20 km/h Blocco avvio tra XXX km</p>	<p>* Nel sistema AdBlue® è presente un'anomalia. L'anomalia del sistema determina una limitazione della velocità a max. 20 km/h. Dopo la percorrenza indicata non è più possibile avviare il motore.</p> <p>► Recarsi immediatamente in un'officina qualificata.</p>

Messaggi sul display	Possibili cause/conseguenze e ► Consigli
 <p>Errore di sistema AdBlue Avvio impossibile</p>	<p>* Nel sistema AdBlue® è presente un'anomalia. Non è più possibile avviare il motore.</p> <p>► Rivolgersi immediatamente ad un'officina qualificata.</p>



AdBlue® (veicoli omologati come autocarro)

Messaggi sul display	Possibili cause/conseguenze e ► Consigli
 <p>Rabboccare AdBlue v. Istruzioni d'uso</p>	<p>* Il livello di AdBlue® è sceso sotto la linea della riserva.</p> <p>► Rabboccare almeno 8 l di AdBlue®(→ pagina 146).</p>
 <p>Rabboccare AdBlue Potenza ridotta</p>	<p>* Il livello di AdBlue® è sceso sotto la linea della riserva. La potenza è limitata al 75 percento della coppia motore.</p> <p>► Rabboccare almeno 8 l di AdBlue®(→ pagina 146).</p>
 <p>Rabboccare AdBlue Dopo riavvio del motore potenza ridotta: 20km/h</p>	<p>* Al successivo avviamento del motore, la riserva di AdBlue® ridotta determina una limitazione della velocità a max. 20 km/h.</p> <p>► Rabboccare almeno 8 l di AdBlue®(→ pagina 146).</p>
 <p>Rabboccare AdBlue Potenza ridotta tra: 20 km/h</p>	<p>* Il consumo integrale della riserva di AdBlue® determina una limitazione della velocità a max. 20 km/h.</p> <p>► Rabboccare almeno 8 l di AdBlue®(→ pagina 146).</p> <p>► Inserire l'accensione.</p>
 <p>Errore di sistema AdBlue v. Istruzioni d'uso</p>	<p>* Nel sistema AdBlue® è presente un'anomalia.</p> <p>► Recarsi immediatamente in un'officina qualificata.</p>
 <p>Errore di sistema AdBlue Potenza ridotta</p>	<p>* Nel sistema AdBlue® è presente un'anomalia. La potenza è limitata al 75 % della coppia motore.</p> <p>► Recarsi immediatamente in un'officina qualificata.</p>

Messaggi sul display	Possibili cause/conseguenze e ► Consigli
 <p>Errore di sistema AdBlue Dopo riavvio del motore potenza ridotta: XXXkm/h</p>	<p>* Nel sistema AdBlue® è presente un'anomalia. Al successivo avviamento del motore l'anomalia del sistema determina una limitazione della velocità a max. 20 km/h.</p> <p>► Recarsi immediatamente in un'officina qualificata.</p>
 <p>Errore di sistema AdBlue Potenza ridotta: 20 km/h</p>	<p>* Nel sistema AdBlue® è presente un'anomalia. L'anomalia del sistema determina una limitazione della velocità a max. 20 km/h.</p> <p>► Rivolgersi immediatamente ad un'officina qualificata.</p>

Pneumatici





Messaggi sul display	Possibili cause/conseguenze e ► Consigli
<p>Controllo della pressione pneumatici non funzionante Sensori ruota mancanti</p>	<p>* Le ruote montate non sono dotate di sensori della pressione pneumatici idonei. Il controllo della pressione pneumatici è disattivato.</p> <p>► Montare sul veicolo ruote dotate dei sensori della pressione pneumatici idonei.</p>
 <p>Sensori ruota mancanti</p>	<p>* Il segnale del sensore della pressione di uno o più pneumatici è assente. Il valore della pressione del pneumatico corrispondente non viene visualizzato.</p> <p>► Far sostituire il sensore della pressione del pneumatico guasto in un'officina qualificata.</p>
<p>Controllo della pressione pneumatici al momento non disponibile</p>	<p>* Un'intensa sorgente di onde radio interferisce col sistema. Per tale ragione non si ricevono segnali dai sensori della pressione pneumatici. Il controllo della pressione pneumatici è temporaneamente non operativo.</p> <p>► Proseguire la marcia. Non appena la causa dell'anomalia è stata eliminata, si riavvia automaticamente il controllo della pressione pneumatici.</p>

Messaggi sul display	Possibili cause/conseguenze e ► Consigli
 <p data-bbox="112 252 316 300">Attenzione Pneumatici danneggiati</p>	<p data-bbox="389 159 1013 207">* La pressione di uno o più pneumatici diminuisce improvvisamente. Viene visualizzata la ruota interessata.</p> <div data-bbox="406 231 1031 582" style="border: 1px solid gray; padding: 5px;"> <p data-bbox="425 236 981 284">▲ AVVERTENZA Pericolo di incidenti in caso di marcia con pneumatici sgonfi</p> <p data-bbox="423 300 901 323">I pneumatici sgonfi sono causa dei seguenti pericoli:</p> <ul data-bbox="428 331 1005 438" style="list-style-type: none"> • I pneumatici possono riscaldarsi eccessivamente e innescare un incendio. • - Le caratteristiche di marcia e il comportamento di sterzata e di frenata possono risultare fortemente compromessi. <p data-bbox="423 459 904 483">In tali casi è possibile perdere il controllo del veicolo.</p> <ul data-bbox="423 491 960 571" style="list-style-type: none"> ► Non viaggiare con i pneumatici sgonfi. ► Attenersi alle avvertenze relative ai pneumatici danneggiati. </div> <p data-bbox="406 598 968 622">Avvertenze relative ai pneumatici danneggiati (→ pagina 217).</p> <ul data-bbox="406 630 996 710" style="list-style-type: none"> ► Arrestare il veicolo nel rispetto delle norme sulla circolazione stradale. ► Controllare i pneumatici.
 <p data-bbox="112 818 316 842">Controllare pneumatici</p>	<p data-bbox="389 726 985 774">* La pressione di uno o più pneumatici è diminuita sensibilmente. Viene visualizzata la ruota interessata.</p> <div data-bbox="406 794 1031 1181" style="border: 1px solid gray; padding: 5px;"> <p data-bbox="425 799 1013 847">▲ AVVERTENZA Pericolo di incidenti a causa dell'insufficiente pressione di gonfiaggio dei pneumatici</p> <p data-bbox="423 863 968 887">In caso di pressione di gonfiaggio insufficiente i pneumatici:</p> <ul data-bbox="428 895 1005 1062" style="list-style-type: none"> • possono scoppiare, in particolare in caso di carico elevato e alta velocità • possono usurarsi in modo eccessivo e/o non omogeneo riducendo notevolmente l'aderenza • - Le caratteristiche di marcia e il comportamento di sterzata e di frenata possono risultare fortemente compromessi. <p data-bbox="423 1083 904 1107">In tali casi è possibile perdere il controllo del veicolo.</p> <ul data-bbox="423 1115 946 1171" style="list-style-type: none"> ► Attenersi alle pressioni dei pneumatici raccomandate. ► Se necessario, adattare la pressione dei pneumatici. </div> <ul data-bbox="406 1197 1030 1300" style="list-style-type: none"> ► Arrestare il veicolo nel rispetto delle norme sulla circolazione stradale. ► Controllare la pressione dei pneumatici (→ pagina 237) e i pneumatici.
 <p data-bbox="112 1414 316 1461">Correggere la pressione pneumatici</p>	<p data-bbox="389 1321 1024 1369">* La pressione di uno o più pneumatici è insufficiente oppure le ruote presentano valori di pressione molto diversi tra loro.</p> <ul data-bbox="406 1377 1030 1481" style="list-style-type: none"> ► Controllare la pressione pneumatici ed eventualmente effettuare il gonfiaggio. ► Quando la pressione pneumatici è corretta, riavviare il controllo della pressione pneumatici (→ pagina 251).



Messaggi sul display	Possibili cause/conseguenze e ► Consigli
Controllo pressione pneumatici non funzionante	<p>* Il controllo della pressione pneumatici presenta un'anomalia.</p> <ul style="list-style-type: none"> ► Recarsi in un'officina qualificata.
Pressione pneumatici Controllare pneumatici	<p>* La segnalazione di riduzione della pressione pneumatici ha rilevato una forte perdita di pressione.</p> <div style="border: 1px solid black; padding: 5px; margin: 5px 0;"> <p>▲ AVVERTENZA Pericolo di incidenti a causa dell'insufficiente pressione di gonfiaggio dei pneumatici</p> <p>In caso di pressione di gonfiaggio insufficiente i pneumatici:</p> <ul style="list-style-type: none"> • possono scoppiare, in particolare in caso di carico elevato e alta velocità • possono usurarsi in modo eccessivo e/o non omogeneo riducendo notevolmente l'aderenza • - Le caratteristiche di marcia e il comportamento di sterzata e di frenata possono risultare fortemente compromessi. <p>In tali casi è possibile perdere il controllo del veicolo.</p> <ul style="list-style-type: none"> ► Attenersi alle pressioni dei pneumatici raccomandate. ► Se necessario, adattare la pressione dei pneumatici. </div> <ul style="list-style-type: none"> ► Arrestare il veicolo nel rispetto delle norme sulla circolazione stradale. ► Controllare la pressione dei pneumatici (→ pagina 237) e i pneumatici. ► Se la pressione dei pneumatici è corretta, riavviare la segnalazione di riduzione della pressione pneumatici .





Chiave



Messaggi sul display	Possibili cause/conseguenze e ► Consigli
 <p>Riporre la chiave nel vano contrassegnato v. Istruzioni d'uso</p>	<p>* Nel sistema di riconoscimento della chiave è presente un'anomalia.</p> <ul style="list-style-type: none"> ► Modificare la posizione della chiave nel veicolo. ► Avviare il veicolo inserendo la chiave nell'apposita sede (→ pagina 118).

Messaggi sul display	Possibili cause/conseguenze e ► Consigli
 <p>Chiave non riconosciuta (messaggio sul display di colore rosso)</p>	<p>* La chiave non viene riconosciuta o può non trovarsi più all'interno del veicolo.</p> <p>La chiave non si trova più all'interno del veicolo e il motore viene spento:</p> <ul style="list-style-type: none"> • Non è più possibile avviare il motore. • Il veicolo non può essere bloccato in modo centralizzato. <p>► Assicurarsi che la chiave si trovi all'interno del veicolo.</p> <p>Se a causa di un'intensa sorgente di onde radio nel sistema di riconoscimento della chiave si verifica un'anomalia:</p> <ul style="list-style-type: none"> ► Arrestare immediatamente il veicolo nel rispetto delle norme sulla circolazione stradale. ► Riporre la chiave nella sede prevista per l'avviamento con la chiave (→ pagina 118).
 <p>Chiave non riconosciuta (messaggio sul display di colore bianco)</p>	<p>* La chiave non viene momentaneamente riconosciuta.</p> <ul style="list-style-type: none"> ► Modificare la posizione della chiave nel veicolo. ► Se la chiave non viene ancora riconosciuta, avviare il motore con la chiave nell'apposita sede (→ pagina 118).
 <p>Sostituire la batteria della chiave</p>	<p>* La batteria della chiave è scarica.</p> <ul style="list-style-type: none"> ► Sostituire la batteria (→ pagina 44).
 <p>Sostituire la chiave</p>	<p>* Sostituire la chiave.</p> <ul style="list-style-type: none"> ► Recarsi in un'officina qualificata.



Veicolo

Messaggi sul display	Possibili cause/conseguenze e ► Consigli
 <p>Rabboccare il liquido lavacrystalli</p>	<p>* Il livello del liquido lavacrystalli nel relativo serbatoio è sceso al di sotto del minimo.</p> <ul style="list-style-type: none"> ► Rabbocco del liquido lavacrystalli (→ pagina 202).
	<p>* Almeno una delle porte è aperta.</p> <ul style="list-style-type: none"> ► Chiudere tutte le porte.

Messaggi sul display	Possibili cause/conseguenze e ► Consigli
	<p>* Il cofano motore è aperto.</p> <p>Arrestare immediatamente il veicolo nel rispetto delle norme sulla circolazione stradale.</p> <div style="border: 1px solid black; padding: 5px; margin: 10px 0;"> <p>▲ AVVERTENZA Pericolo di incidenti in caso di marcia con il cofano motore sbloccato</p> <p>Il cofano motore sbloccato potrebbe aprirsi durante la marcia ostacolando la visuale.</p> <ul style="list-style-type: none"> ▶ Non sbloccare mai il cofano motore durante la marcia. ▶ Prima di iniziare la marcia assicurarsi sempre che il cofano motore sia bloccato. </div> <ul style="list-style-type: none"> ▶ Arrestare immediatamente il veicolo nel rispetto delle norme sulla circolazione stradale. ▶ Chiudere il cofano motore.
 <p>non funzionante v. Istruzioni d'uso</p>	<p>* Nel riscaldamento autonomo è attualmente presente un'anomalia.</p> <ul style="list-style-type: none"> ▶ A veicolo fermo in piano e dopo aver lasciato raffreddare il motore: tentare di attivare il riscaldamento autonomo quattro volte, attendendo qualche minuto tra un tentativo e l'altro . ▶ Se il riscaldamento autonomo non si attiva: rivolgersi ad un'officina qualificata.
 <p>non funzionante Rifornire carburante</p>	<p>* Nel serbatoio del carburante è presente una quantità insufficiente di carburante. Non è più possibile attivare il riscaldamento autonomo.</p> <ul style="list-style-type: none"> ▶ Rifornire il veicolo.
 <p>non funzionante Batteria quasi scarica</p>	<p>* La tensione della rete di bordo è insufficiente.</p> <p>Il riscaldamento autonomo si è disattivato.</p> <ul style="list-style-type: none"> ▶ Percorrere un tratto di strada adeguato affinché la batteria possa caricarsi in modo sufficiente.
 <p>Prima dell'avvio ruotare il volante</p>	<p>* Veicoli con cambio manuale: il bloccaggio elettrico dello sterzo non ha potuto sbloccare lo sterzo.</p> <ul style="list-style-type: none"> ▶ Disinserire l'accensione. ▶ Per neutralizzare l'irrigidimento, ruotare leggermente il volante verso sinistra e verso destra. ▶ Reinserrire l'accensione.



Messaggi sul display	Possibili cause/conseguenze e ► Consigli
 <p data-bbox="109 252 333 300">Anomalia sterzo v. Istruzioni d'uso</p>	<p data-bbox="389 161 1020 236">* Veicoli con cambio manuale: il bloccaggio elettrico dello sterzo è guasto. Lo sterzo può essere bloccato con il bloccaggio elettrico dello sterzo.</p> <div data-bbox="407 252 1028 320" style="background-color: #f0f0f0; padding: 5px;"> <p data-bbox="426 261 1012 309">▲ AVVERTENZA Pericolo di incidenti in caso di limitata azione dello sterzo</p> </div> <p data-bbox="423 325 1014 373">Se lo sterzo non funziona più correttamente, la sicurezza di esercizio del veicolo risulta compromessa.</p> <ul data-bbox="423 384 978 491" style="list-style-type: none"> ► Arrestare immediatamente il veicolo nel rispetto delle norme sulla circolazione stradale. Non proseguire la marcia! ► Contattare un'officina qualificata. <ul data-bbox="407 517 994 596" style="list-style-type: none"> ► Arrestare immediatamente il veicolo nel rispetto delle norme sulla circolazione stradale. Non proseguire la marcia! ► Contattare un'officina qualificata.
 <p data-bbox="109 705 333 780">Anomalia sterzo Sforzo maggiore v. Istruzioni d'uso</p>	<p data-bbox="389 612 1020 636">* Nel sistema di servoassistenza dello sterzo è presente un'anomalia.</p> <div data-bbox="407 652 1028 721" style="background-color: #f0f0f0; padding: 5px;"> <p data-bbox="426 662 983 710">▲ AVVERTENZA Pericolo di incidenti provocato dalla variazione del comportamento di sterzata</p> </div> <p data-bbox="423 726 997 774">Se la servoassistenza dello sterzo non funziona in parte o completamente, per sterzare è richiesto uno sforzo maggiore.</p> <ul data-bbox="423 785 990 892" style="list-style-type: none"> ► Se è possibile azionare lo sterzo in condizioni di sicurezza, proseguire la marcia con cautela. ► Recarsi immediatamente in un'officina qualificata o mettersi in contatto con essa. <ul data-bbox="407 917 1014 1023" style="list-style-type: none"> ► Se è possibile azionare lo sterzo in condizioni di sicurezza, proseguire la marcia con cautela. ► Recarsi immediatamente in un'officina qualificata o mettersi in contatto con essa.
 <p data-bbox="109 1129 333 1204">Anomalia sterzo Arrestare subito il veicolo v. Istruzioni d'uso</p>	<p data-bbox="389 1037 992 1085">* Nello sterzo è presente un'anomalia. La sterzabilità risulta fortemente compromessa.</p> <div data-bbox="407 1101 1028 1169" style="background-color: #f0f0f0; padding: 5px;"> <p data-bbox="426 1110 1012 1158">▲ AVVERTENZA Pericolo di incidenti in caso di limitata azione dello sterzo</p> </div> <p data-bbox="423 1174 1014 1222">Se lo sterzo non funziona più correttamente, la sicurezza di esercizio del veicolo risulta compromessa.</p> <ul data-bbox="423 1233 978 1340" style="list-style-type: none"> ► Arrestare immediatamente il veicolo nel rispetto delle norme sulla circolazione stradale. Non proseguire la marcia! ► Contattare un'officina qualificata. <ul data-bbox="407 1366 994 1445" style="list-style-type: none"> ► Arrestare immediatamente il veicolo nel rispetto delle norme sulla circolazione stradale. Non proseguire la marcia! ► Contattare un'officina qualificata.
<p data-bbox="109 1469 333 1517">Per avviare: inserire il rapporto P o N</p>	<p data-bbox="389 1463 1020 1487">* Si è tentato di avviare il motore con il cambio in posizione D o R.</p> <ul data-bbox="407 1498 796 1522" style="list-style-type: none"> ► Portare il cambio in posizione P o N.

Messaggi sul display	Possibili cause/conseguenze e ► Consigli
Per inserire il rapporto R azionare prima il freno	<p>* Si è tentato di portare il cambio dalla posizione D o N alla posizione R.</p> <ul style="list-style-type: none"> ► Premere il pedale del freno. ► Portare il cambio in posizione R.
Climatizzatore Anomalia v. Istruzioni d'uso	<p>* Il sistema di climatizzazione funziona temporaneamente in modo limitato. La portata e l'immissione di aria esterna vengono regolate automaticamente.</p> <ul style="list-style-type: none"> ► Far controllare il sistema di climatizzazione presso un'officina qualificata.
Batteria ausiliaria Anomalia	<p>* La batteria di emergenza per il cambio non viene più ricaricata.</p> <ul style="list-style-type: none"> ► Recarsi in un'officina qualificata. ► Finché non è stato eliminato il guasto, prima di spegnere il motore portare manualmente il cambio in posizione P. ► Tirare il freno di stazionamento prima di scendere dal veicolo.
Retromarcia impossibile: recarsi in officina	<p>* Il cambio presenta un'anomalia. La retromarcia non può più essere inserita.</p> <ul style="list-style-type: none"> ► Recarsi in un'officina qualificata.
Anomalia cambio: arre- stare il veicolo	<p>* Il cambio presenta un'anomalia. Il cambio si porta automaticamente in posizione N.</p> <ul style="list-style-type: none"> ► Arrestare immediatamente il veicolo nel rispetto delle norme sulla circolazione stradale. ► Portare il cambio in posizione P. ► Contattare un'officina qualificata.
 Il veicolo è operativo Prima di scendere disin- serire l'accensione	<p>* Ci si allontana dal veicolo e questo è pronto alla marcia.</p> <ul style="list-style-type: none"> ► Quando ci si allontana dal veicolo, disinserire l'accensione e portare la chiave con sé. ► Se non ci si allontana dal veicolo, disattivare le utenze elettriche, ad esempio il riscaldamento del sedile. In caso contrario la batteria a 12-Volt- si scarica e il veicolo può essere avviato solo con l'ausilio della batteria di un altro veicolo (avviamento di emergenza).
Recarsi in officina senza cambiare marcia	<p>* Il cambio presenta un'anomalia. La posizione del cambio P non può più essere modificata.</p> <ul style="list-style-type: none"> ► Se il cambio è in posizione D, recarsi in un'officina qualificata senza modificare la posizione del cambio. ► In tutte le altre posizioni del cambio arrestare il veicolo e spegnere il motore prestando attenzione al traffico. ► Contattare un'officina qualificata.
Inserire il rapporto P solo a veicolo fermo	<p>* Il cambio può essere portato in posizione P solo a veicolo fermo.</p>
N attivato in modo per- manente Pericolo di spo- stamento	<p>* Quando il veicolo avanza o è in marcia, il cambio viene portato in posizione N.</p> <ul style="list-style-type: none"> ► Per arrestare il veicolo premere il pedale del freno; a veicolo fermo portare il cambio in posizione P. ► Per proseguire la marcia portare il cambio in posizione D o R.

Messaggi sul display	Possibili cause/conseguenze e ► Consigli
<p>Pericolo di spostamento Porta lato guida aperta e cambio non in P</p>	<p>* La porta lato guida non è completamente chiusa e il cambio è in posizione R, N o D.</p> <p>► Arrestando il veicolo portare il cambio in posizione P.</p>
<p>Per passare da P o N a un altro rapporto azionare il freno e avviare il motore</p>	<p>* Veicoli con trazione anteriore: si è tentato di passare dalla posizione del cambio P o N in un'altra posizione.</p> <p>► Premere il pedale del freno.</p> <p>► Avviare il motore.</p>
<p>Azionare il freno per passare da P ad altro rapporto</p>	<p>* Si è tentato di passare dalla posizione del cambio P in un'altra posizione del cambio.</p> <p>► Premere il pedale del freno.</p>
<p> Tracking del veicolo attivato. Per dettagli vedere il manuale o la relativa App.</p>	<p>* Il veicolo dispone dei servizi attivati Mercedes PRO.</p> <p>In alcune circostanze è possibile localizzare il veicolo utilizzando le funzionalità del servizio Mercedes PRO connect.</p> <p>► Controllare lo stato dei servizi attivati su http://mercedes.pro.</p> <p>► Chiedere dettagli al proprietario del veicolo.</p>
<p> Gradino non fuoriuscito v. Istruzioni d'uso Gradino di accesso n. estratto Anomalia</p>	<p>* L'estrazione del gradino di accesso elettrico non viene eseguita o viene eseguita solo parzialmente.</p> <p>► Accertarsi che lo spazio disponibile per il gradino di accesso elettrico sia sufficiente.</p> <p>► Aprire o chiudere nuovamente la porta scorrevole.</p> <p>► Se l'estrazione del gradino di accesso elettrico continua a essere eseguita in modo incompleto, inserire manualmente il gradino di accesso (sbloccaggio di emergenza) (→ pagina 55).</p> <p>► Prima della discesa dal veicolo richiamare l'attenzione dei passeggeri sull'assenza del gradino di accesso.</p>
<p> Gradino non rientrato v. Istruzioni d'uso Gradino di accesso n. rientrato Anomalia</p>	<p>* Il rientro del gradino di accesso elettrico non viene eseguito o viene eseguito solo parzialmente.</p> <p>► Accertarsi che lo spazio disponibile per il gradino di accesso elettrico sia sufficiente.</p> <p>► Aprire o chiudere nuovamente la porta scorrevole.</p> <p>► Se il rientro del gradino di accesso elettrico continua a essere eseguito in modo incompleto, inserire manualmente il gradino di accesso (sbloccaggio di emergenza) (→ pagina 55).</p>

Luci

Messaggi sul display	Possibili cause/conseguenze e ► Consigli
<p>Assistente abbaglianti adattivo Visuale telecamera ridotta v. Istruzioni d'uso</p>	<p>* La visuale della telecamera è ridotta. Possibili cause:</p> <ul style="list-style-type: none"> • parabrezza sporco in corrispondenza del campo visivo della telecamera • forti precipitazioni o presenza di nebbia fitta <p>Nei sistemi di marcia e nei sistemi di controllo della dinamica di marcia possono essere presenti anomalie o essere temporaneamente non operativi.</p> <p>I sistemi di controllo della dinamica di marcia e i sistemi per la sicurezza di marcia risultano nuovamente operativi non appena le cause della disattivazione non sussistono più.</p> <p>Se il messaggio sul display continua a essere visualizzato:</p> <ul style="list-style-type: none"> ► Arrestare il veicolo nel rispetto delle norme sulla circolazione stradale. ► Pulire il parabrezza.
<p>Assistente abbaglianti adattivo al mom. non disp. v. Istruzioni d'uso</p>	<p>* Il sistema di assistenza abbaglianti adattivi è temporaneamente non operativo.</p> <p>I limiti del sistema sono stati raggiunti .</p> <ul style="list-style-type: none"> ► Proseguire la marcia. <p>Il sistema è nuovamente operativo non appena le cause che ne hanno determinato la disattivazione non sussistono più. Sul display viene visualizzato il messaggio Assistente abbaglianti adattivo di nuovo disponibile.</p>
<p>Assistente abbaglianti adattivo non funzionante</p>	<p>* Nel sistema di assistenza abbaglianti adattivi è presente un'anomalia.</p> <ul style="list-style-type: none"> ► Recarsi in un'officina qualificata.
<div data-bbox="98 954 248 1034" data-label="Image"> </div> <p>Accendere le luci di marcia</p>	<p>* Si sta viaggiando con le luci anabbaglianti spenti.</p> <ul style="list-style-type: none"> ► Girare l'interruttore luci portandolo in posizione  o AUTO.
<div data-bbox="98 1114 248 1193" data-label="Image"> </div> <p>Spegnere le luci</p>	<p>* Ci si allontana dal veicolo e le luci sono ancora accese.</p> <ul style="list-style-type: none"> ► Girare l'interruttore luci portandolo in posizione AUTO.
<div data-bbox="98 1233 248 1313" data-label="Image"> </div> <p>Luce automatica (AUTO) non funzionante</p>	<p>* Nel sensore luci è presente un'anomalia.</p> <ul style="list-style-type: none"> ► Recarsi in un'officina qualificata.











Messaggi sul display	Possibili cause/conseguenze e ► Consigli
 <p>Anomalia v. Istruzioni d'uso</p>	<p>* L'illuminazione esterna è guasta.</p> <ul style="list-style-type: none"> ► Recarsi in un'officina qualificata. <p>Veicoli con dispositivo di traino: uno dei fusibili potrebbe essersi bruciato.</p> <ul style="list-style-type: none"> ► Arrestare il veicolo nel rispetto delle norme sulla circolazione stradale. ► Controllare i fusibili ed eventualmente sostituirli (→ pagina 231).
 <p>Anabbagliante sinistro (esempio)</p>	<p>* La lampadina corrispondente è guasta.</p> <ul style="list-style-type: none"> ► Recarsi in un'officina qualificata. <p>oppure</p> <ul style="list-style-type: none"> ► Verificare se la lampadina può essere sostituita . <p>ⓘ Fonti luminose a LED: il messaggio sul display per la corrispondente luce viene visualizzato solo quando tutti i diodi luminosi sono guasti.</p>

Spie di controllo e di avvertimento

Panoramica delle spie di controllo e di avvertimento

All'inserimento dell'accensione alcuni sistemi eseguono un autotest. Alcune spie di controllo e di avvertimento possono accendersi temporaneamente o lampeggiare. Tale comportamento non è critico. Solo se si accendono o lampeggiano all'avviamento del motore o durante la marcia, le spie di controllo e di avvertimento segnalano un'anomalia di funzionamento.

Spie di controllo e di avvertimento:

-  Luci anabbaglianti (→ pagina 86)
-  Luci di posizione (→ pagina 86)
-  Luci abbaglianti (→ pagina 88)
-   Luce lampeggiante (→ pagina 88)
-  Luci retronebbia (→ pagina 86)
-  Cintura di sicurezza non allacciata (→ pagina 318)
-  Freni (colore rosso) (→ pagina 313)
-  Freni (colore giallo) (→ pagina 313)
-  Anomalia nell'ABS (→ pagina 313)

 LOW RANGE



 OFF

 OFF

































Marcia fuoristrada

ESP® (→ pagina 313)

ESP® OFF (→ pagina 313)

Sistema di assistenza alla frenata attivo disattivato (→ pagina 159)

Freno di stazionamento elettrico (→ pagina 313) (→ pagina 313)

Anomalia nel servosterzo (→ pagina 319)

Guasto elettrico (→ pagina 320)

Sistema di ritenuta (→ pagina 313)

Diagnosi del motore (→ pagina 320)

Riserva di carburante con indicatore della posizione del tappo del serbatoio (→ pagina 320)





Liquido di raffreddamento troppo caldo/freddo (→ pagina 320)





Avvertimento della distanza (→ pagina 318)



Preriscaldamento



Controllo della pressione pneumatici

Sistemi di sicurezza

Spia di avvertimento e di controllo	Possibili cause/conseguenze e ► Consigli
 <p>Spia di avvertimento del sistema di ritenuta</p>	<p>La spia di avvertimento rossa del sistema di ritenuta è accesa con il motore in funzione.</p> <p>Il sistema di ritenuta è guasto.</p> <p>▲ AVVERTENZA Pericolo di lesioni o di morte provocato da anomalie di funzionamento nel sistema di ritenuta</p> <p>Se nel sistema di ritenuta sono presenti delle anomalie, i componenti del sistema di ritenuta potrebbero venire attivati accidentalmente oppure non attivarsi nel caso di incidenti. Ciò può riguardare ad esempio i pretensionatori o gli airbag.</p> <p>► Far controllare e riparare immediatamente il sistema di ritenuta presso un'officina qualificata.</p> <ul style="list-style-type: none"> ► Proseguire la marcia con cautela. ► Prestare attenzione ai messaggi visualizzati sul display multifunzione. ► Recarsi immediatamente in un'officina qualificata.
 <p>Spia di controllo rossa freno di stazionamento elettrico azionato</p>  <p>Spia di controllo gialla anomalia del freno di stazionamento elettrico</p>	<p>La spia di controllo rossa del freno di stazionamento è accesa e la spia di controllo gialla del freno di stazionamento elettrico è spenta.</p> <p>L'accensione della spia di controllo rossa del freno di stazionamento elettrico indica che il freno di stazionamento elettrico è azionato.</p> <p>La mancata accensione della spia di controllo gialla indica che nel freno di stazionamento elettrico è presente un'anomalia.</p> <ul style="list-style-type: none"> ► Non viaggiare con il freno di stazionamento elettrico azionato.
 <p>Spia di controllo rossa freno di stazionamento elettrico azionato</p>  <p>Spia di controllo gialla anomalia del freno di stazionamento elettrico</p>	<p>La spia di controllo rossa del freno di stazionamento è spento e la spia di controllo gialla del freno di stazionamento elettrico è accesa.</p> <p>La mancata accensione della spia di controllo rossa indica che il freno di stazionamento elettrico è rilasciato.</p> <p>L'accensione della spia di controllo gialla indica che nel freno di stazionamento elettrico è presente un'anomalia.</p> <ul style="list-style-type: none"> ► Prestare attenzione ai messaggi visualizzati sul display multifunzione. ► Disinserire e inserire l'accensione. ► Se il messaggio di guasto continua a permanere, recarsi in un'officina qualificata. ► Parcheggiare il veicolo su un terreno in piano e assicurarlo contro gli spostamenti (→ pagina 153).

Spia di avvertimento e di controllo	Possibili cause/conseguenze e ► Consigli
 <p>Spia di controllo rossa freno di stazionamento elettrico azionato</p>  <p>Spia di controllo gialla anomalia del freno di stazionamento elettrico</p>	<p>La spia di controllo rossa del freno di stazionamento e la spia di controllo gialla del freno di stazionamento elettrico sono accese.</p> <p>L'accensione della spia di controllo rossa del freno di stazionamento elettrico indica che il freno di stazionamento elettrico è azionato.</p> <p>L'accensione della spia di controllo gialla indica che nel freno di stazionamento elettrico è presente un'anomalia.</p> <ul style="list-style-type: none"> ► Disinserire e inserire l'accensione. ► Se il messaggio di guasto continua a permanere, recarsi in un'officina qualificata. ► Prestare attenzione ai messaggi visualizzati sul display multifunzione. ► Se non è possibile rilasciare il freno di stazionamento elettrico, non proseguire la marcia.
 <p>Spia di controllo rossa freno di stazionamento elettrico azionato</p>  <p>Spia di controllo gialla anomalia del freno di stazionamento elettrico</p>	<p>La spia di controllo rossa del freno di stazionamento lampeggia e la spia di controllo gialla del freno di stazionamento elettrico è accesa.</p> <p>Il lampeggio della spia di controllo rossa indica che lo stato di azionamento del freno di stazionamento elettrico è ignoto.</p> <p>L'accensione della spia di controllo gialla indica che nel freno di stazionamento elettrico è presente un'anomalia.</p> <ul style="list-style-type: none"> ► Disinserire e inserire l'accensione. ► Azionare e rilasciare il freno di stazionamento elettrico tramite l'interruttore premendo il pedale del freno. ► Se il messaggio di guasto continua a permanere, parcheggiare il veicolo su un terreno in piano e assicurarlo contro gli spostamenti (→ pagina 153). ► Contattare un'officina qualificata. ► Se la spia di controllo rossa lampeggia, non continuare la marcia in quanto l'impianto frenante può surriscaldarsi.
 <p>Spia di controllo rossa del freno di stazionamento azionato</p>	<p>La spia di controllo rossa del freno di stazionamento è accesa.</p> <p>L'attivazione della spia di controllo rossa indica che il freno di stazionamento è azionato.</p> <ul style="list-style-type: none"> ► Non viaggiare con il freno di stazionamento azionato.

Spia di avvertimento e di controllo	Possibili cause/conseguenze e ► Consigli
 <p>Spia di avvertimento dell'ESP® OFF</p>	<p>La spia di avvertimento gialla ESP® OFF è accesa con il motore in funzione.</p> <p>L'ESP® è disattivato.</p> <p>▲ AVVERTENZA Pericolo di sbandamento in caso di marcia con l'ESP® disattivato</p> <p>Se non è attivato, l'ESP® non effettua alcun intervento di stabilizzazione del veicolo. Inoltre altri sistemi di controllo della dinamica di marcia risultano solo parzialmente operativi.</p> <ul style="list-style-type: none"> ► Proseguire la marcia con prudenza. ► Tenere disattivato l'ESP® solo finché la situazione lo richiede. <p>Se non è possibile attivare l'ESP®, nell'ESP® è presente un'anomalia.</p> <ul style="list-style-type: none"> ► Fare controllare quanto prima l'ESP® in un'officina qualificata. <p>► Tenere presenti le avvertenze sulla disattivazione dell'ESP® (→ pagina 158).</p>
 <p>Spia di avvertimento ESP® lampeggiante</p>	<p>La spia di avvertimento gialla ESP® è accesa con il motore in funzione. Nell'ESP® è presente un'anomalia.</p> <p>Anche in altri sistemi di marcia e sistemi di controllo della dinamica di marcia possono essere presenti delle anomalie.</p> <p>▲ AVVERTENZA Pericolo di sbandamento in caso di anomalia nell'ESP®</p> <p>Se nell'ESP® è presente un'anomalia, esso non effettua alcun intervento di stabilizzazione del veicolo. Inoltre altri sistemi di controllo della dinamica di marcia risultano disattivati.</p> <ul style="list-style-type: none"> ► Proseguire la marcia con prudenza. ► Fare controllare l'ESP® in un'officina qualificata. <p>► Proseguire la marcia con cautela.</p> <p>► Prestare attenzione ai messaggi visualizzati sul display multifunzione.</p> <p>► Recarsi in un'officina qualificata.</p>
 <p>Spia di avvertimento ESP® lampeggiante</p>	<p>La spia di avvertimento gialla dell'ESP® lampeggia durante la marcia. L'ESP® interviene (→ pagina 158).</p> <p>► Adeguare il proprio stile di guida alle condizioni atmosferiche e stradali.</p>

Spia di avvertimento e di controllo	Possibili cause/conseguenze e ► Consigli
 <p data-bbox="112 276 342 300">Spia di avvertimento ABS</p>	<p data-bbox="370 185 1003 240">La spia di avvertimento gialla ABS è accesa con il motore in funzione. Nell'ABS è presente un'anomalia.</p> <p data-bbox="370 248 1009 300">Se si attiva anche un segnale acustico di avvertimento nell'EBD è presente un'anomalia.</p> <p data-bbox="370 308 1009 359">Anche in altri sistemi di marcia e sistemi di controllo della dinamica di marcia possono essere presenti delle anomalie.</p> <div data-bbox="370 376 1031 440" style="background-color: #f0f0f0; padding: 5px;"> <p data-bbox="381 384 1020 432">▲ AVVERTENZA Pericolo di sbandamento in caso di anomalia nell'EBD o nell'ABS</p> </div> <p data-bbox="381 448 975 499">Se nell'EBD o nell'ABS sono presenti delle anomalie, azionando i freni le ruote possono bloccarsi</p> <p data-bbox="381 507 1009 608">In questo caso la manovrabilità e il comportamento di frenata sono sensibilmente compromessi. Nelle frenate di emergenza lo spazio di frenata può allungarsi. Inoltre altri sistemi di controllo della dinamica di marcia risultano disattivati.</p> <ul data-bbox="381 616 986 699" style="list-style-type: none"> ► Proseguire la marcia con prudenza. ► Far controllare quanto prima l'impianto frenante in un'officina qualificata. <ul data-bbox="370 722 986 842" style="list-style-type: none"> ► Proseguire la marcia con cautela. ► Prestare attenzione ai messaggi visualizzati sul display multifunzione. ► Recarsi in un'officina qualificata.
 <p data-bbox="112 946 331 997">Spia di avvertimento dei freni (colore giallo)</p>	<p data-bbox="370 855 992 906">La spia di avvertimento gialla dei freni è accesa con il motore in funzione.</p> <div data-bbox="370 924 1031 987" style="background-color: #f0f0f0; padding: 5px;"> <p data-bbox="381 932 964 979">▲ AVVERTENZA Pericolo di incidenti in caso di anomalia del sistema frenante</p> </div> <p data-bbox="381 995 1009 1046">Se nell'impianto frenante è presente un'anomalia, il comportamento di frenata può risultare compromesso.</p> <ul data-bbox="381 1054 986 1137" style="list-style-type: none"> ► Proseguire la marcia con prudenza. ► Far controllare quanto prima l'impianto frenante in un'officina qualificata. <ul data-bbox="370 1161 986 1272" style="list-style-type: none"> ► Proseguire la marcia con cautela adeguando la velocità e mantenendo una distanza adeguata dal veicolo che precede. ► Prestare attenzione al messaggio sul display multifunzione. ► Recarsi in un'officina qualificata.

Spia di avvertimento e di controllo

Spia di avvertimento dei freni (colore rosso)

Possibili cause/conseguenze e ► Consigli

La spia di avvertimento rossa dei freni è accesa con il motore in funzione.

Possibili cause:

- Nella servoassistenza di frenata è presente un'anomalia.
- Nell'EBD (Electronic Brakeforce Distribution) è presente un'anomalia.
- Nel serbatoio del liquido dei freni è presente una quantità insufficiente di liquido.

▲ AVVERTENZA Pericolo di incidenti in caso di anomalia nella servoassistenza di frenata

Se la servoassistenza di frenata presenta anomalie, per frenare può essere necessario applicare una forza maggiore. Il comportamento di frenata può risultare compromesso. Nelle frenate di emergenza lo spazio di frenata può allungarsi.

- Arrestare immediatamente il veicolo nel rispetto delle norme sulla circolazione stradale. Non proseguire la marcia!
- Contattare un'officina qualificata.

▲ AVVERTENZA Pericolo di incidente in caso di anomalia dell'EBD (ripartizione della forza frenante elettronica)

In caso di anomalia dell'EBD, azionando i freni le ruote possono bloccarsi.

Il comportamento di frenata può risultare compromesso.

Nelle situazioni di emergenza lo spazio di frenata può allungarsi.

- Arrestare immediatamente il veicolo nel rispetto delle norme sulla circolazione stradale. Non proseguire la marcia!
- Contattare un'officina qualificata.



▲ AVVERTENZA Pericolo di incidenti in caso di ridotto livello del liquido dei freni

Se il livello del liquido dei freni è insufficiente, l'effetto frenante e quindi il comportamento di frenata possono risultare pregiudicati.

- Arrestare immediatamente il veicolo nel rispetto delle norme sulla circolazione stradale. Non proseguire la marcia!
- Contattare un'officina qualificata.
- Non effettuare il rabbocco del liquido dei freni.

- Arrestare immediatamente il veicolo nel rispetto delle norme sulla circolazione stradale. Non proseguire la marcia!
- Contattare un'officina qualificata.

Cintura di sicurezza

Spia di avvertimento e di controllo	Possibili cause/conseguenze e ► Consigli
 <p>Spia di avvertimento delle cintura di sicurezza lampeggiante</p>	<p>La spia di avvertimento rossa delle cinture di sicurezza lampeggia e viene attivato un segnale acustico di avvertimento intermittente.</p> <p>Il guidatore o il passeggero anteriore non hanno allacciato la cintura di sicurezza durante la marcia (velocità superiore a 25 km/h).</p> <ul style="list-style-type: none"> ► Allacciare la cintura di sicurezza (→ pagina 30). Sul sedile lato passeggero sono appoggiati degli oggetti. ► Rimuovere gli oggetti dal sedile lato passeggero.
 <p>Spia di avvertimento delle cintura di sicurezza lampeggiante</p>	<p>La spia di avvertimento rossa delle cintura di sicurezza si accende dopo l'avviamento del motore.</p> <p>Inoltre può attivarsi un segnale acustico di avvertimento.</p> <p>A veicolo fermo: la spia di avvertimento delle cinture di sicurezza ricorda al guidatore e al passeggero anteriore di allacciare le cinture.</p> <ul style="list-style-type: none"> ► Allacciare la cintura di sicurezza (→ pagina 30). <p>La spia di avvertimento della cintura di sicurezza potrebbe rimanere accesa a causa degli oggetti presenti sul sedile lato passeggero.</p>



Sistemi di marcia



Spia di avvertimento e di controllo	Possibili cause/conseguenze e ► Consigli
 <p>Spia di avvertimento della distanza</p>	<p>La spia di avvertimento della distanza rossa si accende durante la marcia.</p> <p>La distanza dal veicolo che precede è insufficiente rispetto alla velocità di marcia selezionata.</p> <p>L'attivazione di un segnale acustico di avvertimento supplementare indica che ci si sta avvicinando ad un ostacolo ad una velocità eccessiva.</p> <ul style="list-style-type: none"> ► Tenersi pronti a frenare con tempestività. ► Aumentare la distanza di sicurezza.

Veicolo

Spia di avvertimento e di controllo	Possibili cause/conseguenze e ► Consigli
 <p data-bbox="90 317 309 363">Spia di avvertimento del servosterzo</p>	<p data-bbox="350 228 997 274">La spia di avvertimento rossa del servosterzo è accesa con il motore in funzione.</p> <p data-bbox="350 284 919 308">La servoassistenza o lo sterzo stesso presentano un'anomalia.</p> <div data-bbox="350 331 997 387"><p data-bbox="361 336 958 383">▲ AVVERTENZA Pericolo di incidenti in caso di limitata azione dello sterzo</p></div> <p data-bbox="365 399 972 445">Se lo sterzo non funziona più correttamente, la sicurezza di esercizio del veicolo risulta compromessa.</p> <ul data-bbox="365 456 706 480" style="list-style-type: none"><li data-bbox="365 456 706 480">► Contattare un'officina qualificata. <p data-bbox="350 507 966 553">► Prestare attenzione ai messaggi visualizzati sul display multifunzione.</p>

Motore

Spia di avvertimento e di controllo	Possibili cause/conseguenze e ► Consigli
 <p>Spia di avvertimento del liquido di raffreddamento</p>	<p>La spia di avvertimento rossa del liquido di raffreddamento è accesa con il motore in funzione.</p> <p>Possibili cause:</p> <ul style="list-style-type: none"> • Sensore di temperatura guasto • Livello del liquido di raffreddamento insufficiente • Immissione dell'aria verso il radiatore del motore ostacolata • Ventola del radiatore del motore guasta <p>Se inoltre si attiva un segnale acustico di avvertimento, il liquido di raffreddamento ha superato la temperatura di 120 °C.</p> <div style="border: 1px solid black; padding: 5px; margin: 10px 0;"> <p>⚠ AVVERTENZA Pericolo di ustioni durante l'apertura del cofano motore</p> <p>Se si apre il cofano con il motore surriscaldato o se nel vano motore si è innescato un incendio, è possibile venire a contatto con gas o altri materiali di consumo che fuoriescono a temperatura elevata.</p> <ul style="list-style-type: none"> ► Prima di aprire il cofano motore, far raffreddare il motore. ► In caso di innesco di un incendio nel vano motore, tenere chiuso il cofano motore e chiamare i vigili del fuoco. </div> <ul style="list-style-type: none"> ► Arrestare immediatamente il veicolo nel rispetto delle norme sulla circolazione stradale e spegnere il motore. Non proseguire la marcia! ► Prestare attenzione ai messaggi visualizzati sul display multifunzione. <p>Se l'indicazione della temperatura del liquido di raffreddamento si trova in corrispondenza dell'estremità inferiore della scala:</p> <ul style="list-style-type: none"> ► Contattare un'officina qualificata. <p>Altrimenti:</p> <ul style="list-style-type: none"> ► Uscire dal veicolo e allontanarsi finché il motore si è raffreddato. ► Controllare il livello del liquido di raffreddamento (→ pagina 201). ► Assicurarsi che l'immissione dell'aria verso il radiatore del motore non venga ostacolata. ► Proseguire la marcia fino alla più vicina officina qualificata evitando di sollecitare il motore. Verificare che l'indicazione della temperatura del liquido di raffreddamento rimanga sotto 120 °C.
 <p>Spia di avvertimento guasto elettrico</p>	<p>La spia di avvertimento rossa indicante un guasto elettrico è accesa. È presente un'anomalia nell'impianto elettrico.</p> <ul style="list-style-type: none"> ► Prestare attenzione ai messaggi visualizzati sul display multifunzione.

Spia di avvertimento e di controllo	Possibili cause/conseguenze e ► Consigli
 <p data-bbox="87 276 288 347">Spia di avvertimento della riserva di carburante</p>	<p data-bbox="350 185 1003 233">La spia di avvertimento gialla della riserva di carburante è accesa con il motore in funzione.</p> <p data-bbox="350 240 880 264">Il carburante nel serbatoio ha raggiunto il livello di riserva.</p> <p data-bbox="350 272 613 296">► Effettuare il rifornimento.</p>
 <p data-bbox="87 456 320 504">Spia di avvertimento della diagnosi del motore</p>	<p data-bbox="350 365 958 413">La spia di avvertimento gialla della diagnosi motore è accesa con il motore in funzione.</p> <p data-bbox="350 421 981 469">È presente un'anomalia nel motore, nell'impianto di scarico o nell'impianto di alimentazione del carburante.</p> <p data-bbox="350 477 975 525">Ciò può determinare il superamento dei valori limite di emissione e il motore può funzionare in modalità di emergenza.</p> <p data-bbox="350 533 1003 557">► Far controllare quanto prima il veicolo presso un'officina qualificata.</p>

Pneumatici

Spia di avvertimento e di controllo	Possibili cause/conseguenze e ► Consigli
 <p data-bbox="87 809 320 880">Spia di avvertimento controllo della pressione pneumatici lampeggiante</p>	<p data-bbox="350 718 992 790">La spia di avvertimento gialla del controllo della pressione pneumatici (perdita di pressione/anomalia) lampeggia per circa un minuto, quindi resta accesa.</p> <p data-bbox="350 798 902 821">Il controllo della pressione pneumatici presenta un'anomalia.</p> <div data-bbox="350 837 1003 901" style="border: 1px solid black; padding: 5px;"> <p data-bbox="361 845 986 901">▲ AVVERTENZA Pericolo di incidenti in caso di anomalia nel controllo della pressione pneumatici</p> </div> <p data-bbox="361 909 986 1013">Se nel sistema di controllo della pressione pneumatici è presente un'anomalia, in caso di perdita di pressione in uno o più pneumatici il sistema può non essere in grado di segnalare correttamente tale evento.</p> <p data-bbox="361 1021 981 1125">L'insufficiente pressione di gonfiaggio nei pneumatici può compromettere ad esempio il comportamento del veicolo nonché la reazione in caso di azionamento del volante e il comportamento in frenata. -</p> <p data-bbox="361 1133 964 1181">► Far controllare il sistema di controllo della pressione pneumatici in un'officina qualificata.</p> <p data-bbox="350 1204 678 1228">► Recarsi in un'officina qualificata.</p>

Spia di avvertimento e di controllo	Possibili cause/conseguenze e ► Consigli
 <p data-bbox="109 276 344 347">Spia di avvertimento controllo della pressione pneumatici lampeggiante</p>	<p data-bbox="370 185 1009 236">La spia di avvertimento gialla del controllo della pressione pneumatici (perdita di pressione/anomalia) è accesa.</p> <p data-bbox="370 244 997 295">Il controllo della pressione pneumatici ha rilevato una riduzione della pressione pneumatici che interessa almeno uno dei pneumatici.</p> <div data-bbox="370 312 1029 371" style="background-color: #e0e0e0; padding: 5px;"> <p data-bbox="387 320 981 371">▲ AVVERTENZA Pericolo di incidenti a causa dell'insufficiente pressione di gonfiaggio dei pneumatici</p> </div> <p data-bbox="387 384 936 408">In caso di pressione di gonfiaggio insufficiente i pneumatici:</p> <ul data-bbox="396 416 1009 584" style="list-style-type: none"> • possono scoppiare, in particolare in caso di carico elevato e alta velocità • possono usurarsi in modo eccessivo e/o non omogeneo riducendo notevolmente l'aderenza • - Le caratteristiche di marcia e il comportamento di sterzata e di frenata possono risultare fortemente compromessi. <p data-bbox="387 600 871 624">In tali casi è possibile perdere il controllo del veicolo.</p> <ul data-bbox="387 632 913 691" style="list-style-type: none"> ▶ Attenersi alle pressioni dei pneumatici raccomandate. ▶ Se necessario, adattare la pressione dei pneumatici. <ul data-bbox="370 715 1009 798" style="list-style-type: none"> ▶ Arrestare il veicolo nel rispetto delle norme sulla circolazione stradale. ▶ Controllare la pressione dei pneumatici e i pneumatici.

A	
ABS (sistema antibloccaggio)	157
Accelerazione	
vedi Utilizzo del kick-down	
Acquisizione dei dati (veicolo)	24
AdBlue®	145, 275
additivi	145, 275
purezza	145, 275
quantità di rifornimento	276
rabbocco	146
Additivi	276
AdBlue®	145, 275
olio motore	276
Additivi (AdBlue®)	
vedi AdBlue®	
Additivi (olio motore)	
vedi Additivi	
Additivi speciali per lubrificante	
vedi Additivi	
ADR (regolazione del regime di lavoro)	
attivazione/disattivazione	176
funzionamento	176
impostazione	177
Airbag	31
Airbag anteriore (lato guida, lato passeggero)	31
attivazione	28
Panoramica	31
protezione supplementare	31
protezione supplementare limitata	32
Sedi di montaggio	31
Sidebag	31
Windowbag	31
Airbag anteriore (lato guida, lato passeggero)	31
Alimentazione di tensione	
inserimento (tasto start/stop)	117
interruttore principale batteria	131
Alzacristalli	
vedi Finestrini laterali	
Ancoraggio del carico	76, 189
Anello di traino	
collocazione	230
montaggio/smontaggio	230
Anello di traino (collocazione)	
vedi Attrezzi di bordo	
Animali	
animali domestici a bordo	42
Animali domestici a bordo	42
Anomalia	
sistema di ritenuta	27
Antiabbagliamento del retrovisore interno	101
Apertura Comfort	59
Apertura/chiusura Comfort tramite il tasto di ricircolo dell'aria	108
Apertura/chiusura del cofano motore	197
Apertura/chiusura dello scomparto con serratura sopra il parabrezza	78
Aquaplaning	124
Arresto automatico del motore (funzione ECO start/stop)	128
ASR (regolazione antislittamento)	157
Assistenza alla frenata	
vedi BAS (Brake Assist)	
Assunzione di alcool e guida del veicolo	119
ASSYST PLUS	197
Funzione/avvertenze	197
interventi di manutenzione periodici	197
interventi di manutenzione straordinari	197
Periodi di inutilizzo con la batteria scollegata	197
Visualizzazione della scadenza di manutenzione	197
ATTENTION ASSIST	169
attivazione/disattivazione	170
funzione	169
limiti del sistema	169
Attivazione/disattivazione del LOW RANGE	137
Attivazione/disattivazione del riscaldamento del sedile	75
Attivazione/disattivazione della funzione A/C	106
Attivazione/disattivazione della funzione di sincronizzazione (gruppo di comandi)	107
Attivazione/disattivazione della modalità di ricircolo dell'aria	107
Attivazione/disattivazione dello sbrinatori del lunotto	108

Attivazione/disattivazione dello sbrinatori del parabrezza	108
Attrezzi di bordo	230, 232
Attrezzi per la sostituzione della ruota	256
Attrezzo	
vedi Attrezzi di bordo	
vedi Prelevamento degli attrezzi di bordo	
vedi Vano portaoggetti, attrezzi di bordo	
Ausilio alla partenza	
vedi Ausilio alla partenza in salita	
Ausilio alla partenza in salita	167
Autolavaggio	
vedi Cura	
Avvertenze per il rodaggio	119
Avvertenze sulla guida	
Viaggio all'estero (informazioni)	122
Viaggio all'estero (luci anabbaglianti simmetriche)	86
Avviamento	
vedi Veicolo	
Avviamento automatico del motore (funzione ECO start/stop)	128
Avviamento di emergenza	
vedi Collegamento per l'avviamento esterno	
Avviamento di emergenza del motore	231
Avviamento mediante traino	231
Azionamento dell'aletta parasole	102
B	
Bambini	
avvertenze per un trasporto sicuro	33
BAS (Brake Assist)	157
Batteria	
avvertenze (veicolo)	217
avviamento di emergenza (veicolo)	219
batteria di avviamento	221
carica della batteria del veicolo	219
caricamento	219
chiave	44
scollegamento della batteria di avviamento	221
scollegamento della batteria supplementare nel vano motore	225
scollegamento della batteria supplementare sotto il sedile lato passeggero anteriore	226
smontaggio/montaggio della batteria di avviamento	222
Telecomando (riscaldamento autonomo)	112
Battistrada	235
Blind Spot Assist	171
attivazione/disattivazione	173
funzione	171
limiti del sistema	171
Rear Cross Traffic Alert	173
Bloccaggio contro spostamenti accidentali	
vedi Funzione HOLD	
Bloccaggio in posizione di parcheggio	
disattivazione manuale	135
Bloccaggio/sbloccaggio	
attivazione/disattivazione del bloccaggio automatico	47
sbloccaggio e apertura delle porte anteriori dall'interno	46
sicura supplementare della porta	46
BlueTEC	
vedi AdBlue®	
Bocchette	
vedi Bocchette di ventilazione	
vedi Regolazione delle bocchette di ventilazione (tetto)	
Bocchette dell'aria	
vedi Bocchette di ventilazione	
vedi Regolazione delle bocchette di ventilazione (tetto)	
Bocchette di ventilazione	108
Regolazione (vano anteriore)	108
Vano posteriore	109
Borsa di pronto soccorso	212
Box portaoggetti	79
Brake Assist	
vedi BAS (Brake Assist)	
C	
Cambio automatico	
indicazione della posizione del cambio	132
inserimento della posizione di folle	133
inserimento della posizione di marcia	134
inserimento della posizione di parcheggio	134
inserimento della retromarcia	133
kick-down	135

leva del cambio DIRECT SELECT	132	problema	45
limitazione del settore di innesto	134	Chiave del veicolo	
posizioni del cambio	132	vedi Chiave	
Cambio manuale		Chiave della ruota	256
azionamento della leva del cambio		Chiave di accensione	
manuale	131	vedi Chiave	
inserimento della retromarcia	131	Chiave di emergenza	
Capacità del serbatoio		bloccaggio della porta	48
AdBlue®	276	estrazione/inserimento	44
carburante	275	sbloccaggio della porta	48
riserva (carburante)	275	Chilometraggio parziale	186
Carburante		Ripristino	187
basse temperature esterne	273	Visualizzazione	186
capacità del serbatoio	275	Chiusura Comfort	59
diesel	273	Cintura	
Eliminazione dell'acqua dal filtro	204	vedi Cintura di sicurezza	
qualità (diesel)	273	Cintura di sicurezza	29, 31
rifornimento di carburante	142	allacciamento	30
riserva di carburante	275	cura	209
Caricamento		protezione supplementare	29
batteria	219	protezione supplementare limitata	29
telefono cellulare (senza cavo)	84	regolazione dell'altezza	30
Caricamento del passaruota	196	rilascio	31
Carichi rimorchiabili	280	spia di avvertimento	31
Carico ammesso sugli assi	271	Climatizzazione	
Carico sugli assi	271	Attivazione/disattivazione	105
Carico verticale (massimo)	280	Attivazione/disattivazione della	
Caso di emergenza		funzione A/C	106
borsa di pronto soccorso	212	Attivazione/disattivazione della	
estintore	212	funzione di sincronizzazione	
giubbotto ad alta visibilità	212	(gruppo di comandi)	107
montaggio del triangolo di emer-		Attivazione/disattivazione della	
genza	212	modalità di ricircolo dell'aria	107
panoramica degli ausili	16	Attivazione/disattivazione dello	
prelievo del triangolo di emergenza ..	212	sbrinatori del lunotto	108
Catene antisdrucchiolo		Attivazione/disattivazione dello	
vedi Catene da neve		sbrinatori del parabrezza	108
Catene da neve	236	Bocchette di ventilazione anteriori ...	108
Cellulare		Bocchette di ventilazione nel tetto ...	109
vedi Telefono cellulare		Bocchette di ventilazione nel vano	
Cerchi (cura)	207	posteriore	109
Chiave	43	Fluido refrigerante	279
batteria	44	Gruppo di comandi COMFORTMA-	
chiave di emergenza	44	TIC	105
collegamento via radio	43	Gruppo di comandi TEMPMATIC	104
consumo di corrente	44	Impostazione del riscaldamento	
fissaggio del mazzo di chiavi	44	nel vano posteriore	106
funzioni	43	Impostazione della distribuzione	
impostazione di sbloccaggio	44	dell'aria	107
panoramica	43	Posizioni della distribuzione dell'a-	
		ria	107
		Regolazione automatica	106

Regolazione automatica (vano posteriore)	106	guida nel periodo invernale	124
Riscaldamento supplementare ad acqua calda	110	guida su fondo stradale bagnato	124
Sistema antiappannamento dei cristalli	107	marcia fuoristrada	125
ventilazione del veicolo (apertura Comfort)	59	percorsi in salita	128
Codice QR (scheda di soccorso)	24	sollecitazione dei freni	122
Codice vernice	271	trasporto del veicolo su rotaia	122
Collegamento per l'avviamento esterno	219	Consumo di carburante (computer di bordo)	186
Collegamento via radio		Consumo di corrente	
chiave	43	chiave	44
COMFORTMATIC (gruppo di comandi)	105	Contachilometri	
Compatibilità elettromagnetica (dichiarazione di conformità)	21	vedi Visualizzazione del chilometraggio totale (menu Viaggio)	
Componenti applicati	19	Contachilometri parziale	
Componenti radio del veicolo (dichiarazione di conformità)	21	vedi Chilometraggio parziale	
Comportamento di marcia (incon-sueto)	235	Controllo della pressione pneumatici	
Computer		Controllo della pressione pneumatici	250
vedi Computer di bordo		Controllo della temperatura dei pneumatici	250
Computer di bordo	183	dati tecnici	251
Azionamento	183	funzione	249
Display multifunzione	184	riavvio	251
Menu Grafica assistenza	186	Cric	256
Menu Servizio assistenza	185	collocazione del cric idraulico	233
Menu Viaggio	186	dichiarazione di conformità	21
Panoramica dei menu	183	idraulico	233
Regolazione del riscaldamento/ventilazione autonomi	113	prelevamento del cric idraulico dal vano portaoggetti	234
Visualizzazione della scadenza di manutenzione	197	Cristalli	
Computer di bordo:	185	vedi Finestrini laterali	
Consigli per la guida		Cuneo di arresto (trazione posteriore)	16
aquaplaning	124	Cura	209
assunzione di alcool e guida del veicolo	119	cintura di sicurezza	209
attraversamento di tratti stradali allagati	124	dischi	207
avvertenze per il rodaggio	119	display	209
consigli generali per la guida	119	dispositivo di traino	207
discesa	122	idropultrici	206
dischi del freno e guarnizioni del freno nuovi	122	illuminazione esterna	207
fondo stradale bagnato	122	impianto di lavaggio	205
frenata	122	lavaggio manuale	206
freno di stazionamento	122	moquette	209
		rifiniture in legno/elementi decorativi	209
		rivestimento del sedile	209
		rivestimento del tetto	209
		rivestimento in materiale sintetico ...	209
		ruote/cerchi	207
		sensori	207
		spazzole del tergicristallo	207

telecamera per la retromarcia assistita/telecamera a 360°	207
tubi di scappamento	207
vernice normale	206
vernice opaca	206
D	
Dati del veicolo	
altezza del veicolo	279
larghezza del veicolo	279
lunghezza del veicolo	279
passo	279
Dati tecnici	
avvertenze (dispositivo di traino)	279
controllo della pressione pneumatici	251
informazioni	270
targhetta di identificazione del veicolo	271
Detergente lavacrystalli	
Informazioni	278
Detergente lavacrystalli (avvertenze)	278
Devioguida	
vedi Lampeggio fari	
vedi Luce lampeggiante	
vedi Luci abbaglianti	
Dichiarazione di conformità	
compatibilità elettromagnetica	21
Componenti radio del veicolo	21
cric	21
Diesel	
avvertenza	273
basse temperature esterne	273
Dimensioni del veicolo	279
Direttive per il montaggio degli allestimenti	19
Direttive per la sistemazione del carico sui veicoli	76, 189
Diritto d'autore	26
Dischi (cura)	207
Display (computer di bordo)	184
Display (cura)	209
Display multifunzione (computer di bordo)	184
Display nello specchio retrovisore interno	
attivazione/disattivazione	169
funzioni	168
Display sulla plancia	
Funzione/avvertenze	182
Panoramica	5, 182
Regolazione dell'illuminazione	185
Display sulla plancia	
vedi Spia di controllo e di avvertimento	
Dispositivo di traino	
avvertenze generali	279
Avvertenze per l'esercizio con rimorchio	177
cura	207
Montaggio del gancio a testa sferica	179
Presa di corrente	180
Smontaggio del gancio a testa sferica	179
DISTRONIC	
vedi Sistema di assistenza attivo alla regolazione della distanza DISTRONIC	
Divano posteriore	
vedi Sedili	
DSR (Downhill Speed Regulation)	
attivazione/disattivazione	138
avvertenze	138
E	
EBD (Electronic Brake-force Distribution)	159
EDW (impianto di allarme antifurto-anticasso)	60
attivazione/disattivazione della protezione antirimozione	61
attivazione/disattivazione della protezione volumetrica dell'abitacolo	62
funzione	60
funzione protezione antirimozione	61
funzione protezione volumetrica dell'abitacolo	62
interruzione dell'allarme	60
Electronic Stability Program	
vedi ESP® (Electronic Stability Program)	
Elemento decorativo (cura)	209
Elettronica	270
Elettronica del motore (avvertenze) ...	270
Elettronica del veicolo	
avvertenze	270
elettronica del motore	270
ricetrasmittenti	270

ENR (regolazione elettronica del livello)	139
Abbassamento del veicolo	140
funzione	139
Gonfiaggio manuale del soffiutto pneumatico	142
Problemi	142
Sollevamento del veicolo	140

ESC (Electronic Stability Control)	
vedi ESP® (Electronic Stability Program)	

Esercizio con rimorchio	
Aggancio/sgancio del rimorchio	180
Avvertenze	177
carichi rimorchiabili	280
carico ammesso sugli assi	271
carico verticale (massimo)	280
Montaggio del gancio a testa sferica	179
Presa di corrente	180
Sistema antisbandamento	173
sistema antisbandamento attivo	174
Smontaggio del gancio a testa sferica	179

Esercizio invernale (catene da neve)	236
---	-----

ESP®	
sistema di assistenza in presenza di vento laterale	158
stabilizzazione del rimorchio	159

ESP® (Electronic Stability Program) ...	158
attivazione/disattivazione	158
funzionamento/avvertenze	158

Estintore	212
------------------------	-----

F

Fanale di posizione laterale con catadiottro (sostituzione della lampadina)	96
--	----

Filtro antiparticolato per motori diesel	
avvertenze	129
avvio della rigenerazione	129
interruzione della rigenerazione	129
rigenerazione automatica	129

Finestrini	
Abbassamento (tutti)	57
Sollevamento (tutti)	57

Finestrini	
vedi Finestrini laterali	

Finestrini laterali	57
Abbassamento	57

Abbassamento (tutti)	57
apertura Comfort	59
apertura con la chiave	59
chiusura Comfort	59
chiusura con la chiave	59
Problema	59
Registrazione	59
Sollevamento	57
Sollevamento (tutti)	57

Fissaggio dei bagagli	76, 189
------------------------------------	---------

Fissaggio del seggiolino ISOFIX	
avvertenze	35
Montaggio	35

Fluido refrigerante (climatizzatore)	
Avvertenze	279

Frenata di emergenza	
freno di stazionamento elettrico	155
freno di stazionamento manuale	152

Freni	
avvertenze per il rodaggio	119
guarnizioni dei freni/dischi dei freni nuovi/sostituiti	119

Freno	
ABS (sistema antibloccaggio)	157
affaticamento elevato e ridotto	122
BAS (Brake Assist)	157
consigli per la guida	119
discesa	122
dischi del freno e guarnizioni del freno nuovi	122
EBD (Electronic Brake-force Distribution)	159
effetto frenante limitato (strade cosparse di sale)	119
fondo stradale bagnato	122
frenata con il freno di stazionamento	122
funzione HOLD	168
luci di stop adattive	161
sistema di assistenza alla frenata attivo	159

Freno a mano (elettrico)	
vedi Freno di stazionamento elettrico	

Freno a mano (manuale)	
vedi Freno di stazionamento manuale	

Freno di parcheggio (elettrico)	
vedi Freno di stazionamento elettrico	

Freno di parcheggio (manuale)	
vedi Freno di stazionamento manuale	

Freno di stazionamento (elettrico)	
vedi Freno di stazionamento elettrico	

Freno di stazionamento elettrico	153	Gruppo comandi sul tetto	
avvertenze	153	Panoramica	10
azionamento automatico	153	Regolazione dell'illuminazione del-	
azionamento o rilascio manuale	154	l'abitacolo	90
esecuzione di una frenata di emer-		Guasto	
genza	155	avviamento mediante traino	231
rilascio automatico	154	panoramica degli ausili	16
Freno di stazionamento manuale	151	sostituzione della ruota	257
abbassamento/sollevamento	152	traino	227
azionamento/rilascio	151	trasporto del veicolo	230
esecuzione di una frenata di emer-		Guasto	
genza	152	vedi Pneumatico danneggiato	
Frequenze		Guida del veicolo e assunzione di	
ricetrasmittente	271	alcol	119
telefono cellulare	271		
Funzione ECO start/stop	128		
arresto automatico del motore	128		
attivazione/disattivazione	128		
avviamento automatico del motore ..	128		
modo di funzionamento	128		
Funzione HOLD	168		
Funzione Memory (sedile)	69		
Funzione start/stop			
vedi Funzione ECO start/stop			
Fusibili	231, 232		
avvertenze	231		
prima della sostituzione	231		
scatola fusibili nel vano piedi lato			
passeggero	232		
scatola fusibili nella base del sedile			
lato guida	232		
Fusibili			
vedi Fusibili			
G			
Gancio a testa sferica			
Montaggio	179		
Garanzia	24		
Garanzia legale (veicolo)	24		
Giubbotto ad alta visibilità	212		
Gonfiaggio manuale del soffiETTO			
pneumatico (ENR)	142		
Gradino di accesso elettrico			
Funzione	54		
Impedimento dell'apertura	54		
Ostacolo	54		
Rientro/apertura	54		
Sbloccaggio di emergenza	55		
Grafica assistenza (computer di			
bordo)	186		

Indicatore degli intervalli di manutenzione	
vedi ASSYST PLUS	
Indicatore di direzione	
vedi Luce lampeggiante	
Indicatore ECO	
Funzione	128
Indicatori di direzione supplementari (veicoli a trazione integrale)	93
Indicazione della marcia consigliata ..	132
Indicazione della posizione del cambio	132
Indicazione ECO	
Ripristino	187
Inserimento dell'accensione (tasto start/stop)	117
Inserimento della posizione di folle (cambio automatico)	133
Inserimento della posizione di marcia (cambio automatico)	134
Inserimento della retromarcia	133
Inserimento delle marce	
Indicazione della marcia consigliata	132
Intelligent Light System	
Luci di assistenza alla svolta	89
Sistema di assistenza abbaglianti adattivi	89
Interfaccia di diagnosi Onboard	
vedi Presa di diagnosi	
Interruttore luci (panoramica)	86
Interruttore principale batteria	
attivazione/disattivazione dell'alimentazione di tensione	131
Interruzione dell'allarme (EDW)	60
Interventi di modifica	19
Inutilizzo	155
Istruzioni d'uso (equipaggiamento del veicolo)	20
L	
Lampadina	
Luce di retromarcia	96
Lampeggio fari	88
Lavaggio manuale (cura)	206
Leva del cambio automatico	
vedi Leva del cambio DIRECT SELECT	
Leva del cambio DIRECT SELECT	132
funzionamento	132
inserimento automatico della posizione di parcheggio	134
inserimento della posizione di folle ...	133
inserimento della posizione di marcia	134
inserimento della posizione di parcheggio	134
inserimento della retromarcia	133
Leva del cambio manuale	131
Limitatore di velocità	162
attivazione	163
disattivazione	163
funzione	162
impostazione della velocità	163
impostazione permanente	164
limiti del sistema	162
memorizzazione della velocità	163
passivo	162
requisiti	163
richiamo della velocità	163
selezione	163
tasti	163
Limitazione del settore di innesto	134
Limitazione della velocità	121
Limitazione della velocità	
vedi Limitatore di velocità	
Limitazione della velocità con pneumatici invernali	
Impostazione	164
Liquido dei freni	
avvertenze	277
Liquido di raffreddamento (motore)	
avvertenza	277
controllo del livello	201
Liquido lavacrystalli	
vedi Detergente lavacrystalli (avvertenze)	
Livello del veicolo	
abbassamento	140
sollevamento	140
Luce dell'abitacolo (posteriore) (sostituzione della lampadina)	97
Luce di retromarcia	
Sostituzione delle lampadine	96
Sostituzione delle lampadine (furgoni e veicoli multiuso)	94
Luce lampeggiante	88
Attivazione/disattivazione	88
Indicatori di direzione supplementari (veicoli a trazione integrale)	93

Sostituzione delle lampadine (anteriori)	92	Manutenzione del veicolo vedi ASSYST PLUS	
Sostituzione delle lampadine (posteriori) (autotelaio)	96	Massa totale	271
Sostituzione delle lampadine (posteriori) (furgone e veicolo multiuso)	94	Massa totale a terra	271
Luci	86	Materiali di consumo	
Assetto dei fari	87	AdBlue®	145, 275
Devioguida	88	avvertenze	272
Interruttore luci	86	carburante (diesel)	273
Lampeggio di emergenza	88	Detergente lavacrystalli	278
Lampeggio fari	88	Fluido refrigerante (climatizzatore) ...	279
Luce lampeggiante	88	liquido dei freni	277
Luci abbaglianti	88	liquido di raffreddamento (motore) ...	277
Luci anabbaglianti	86	olio motore	276
Luci di assistenza alla svolta	89	Memoria dei messaggi	283
Luci di marcia automatiche	86	Memorizzazione dei dati del veicolo	
Luci di parcheggio	86	centraline elettroniche	24
Luci di posizione	86	Fornitore dei servizi	25
Luci retronebbia	87	Menu (computer di bordo)	
Regolazione dell'illuminazione della strumentazione	185	Panoramica	183
Sistema di assistenza abbaglianti adattivi	89	Servizio assistenza	185
Sostituzione delle lampadine	92	Viaggio	186
Utilizzo responsabile dei sistemi di illuminazione	86	Visualizzazione grafica dei sistemi di assistenza	186
Viaggio all'estero	86	Mercedes PRO	
Luci abbaglianti	88	informazioni	215
attivazione/disattivazione	88	Mercedes PRO connect	
Sistema di assistenza abbaglianti adattivi	89	Avvio di una chiamata tramite gruppo comandi sul tetto	214
Sostituzione delle lampadine	92	Chiamata del servizio assistenza tramite il tasto di chiamata del servizio assistenza	214
Luci anabbaglianti		Consenso alla trasmissione dati	214
Attivazione/disattivazione	86	Gestione degli incidenti	214
Regolazione per l'estero (simmetrica)	86	informazioni	213
Sostituzione delle lampadine	92	Tipologia di dati trasmessi	214
Luci di assistenza alla svolta	89	Messaggi sul display	
Luci di marcia vedi Luci di marcia automatiche			296
Luci di marcia automatiche	86		292
Luci di parcheggio	86	 Accendere le Luci di marcia	311
Luci di posizione	86	al momento non disponib. Sensori radar sporchi	293
Luci di stop adattive	161	al momento non disponib. Telecamera sporca	293
Luci retronebbia	87	 al momento non disponibile v.	
		Istruzioni d'uso	290
		 al momento non disponibili v.	
		Istruzioni d'uso	290
		 Alla sosta rifornimento controllare il livello dell'olio motore	298











M

Manutenzione

vedi ASSYST PLUS

 Alla sosta rifornimento rabboccare 1 litro di olio motore	297	 Chiave non riconosciuta (messaggio sul display di colore rosso)	306
 Anabagliante sinistro (esempio)	312	Climattizzatore Anomalia v. Istruzioni d'uso	309
Anomalia cambio: arrestare il veicolo	309	 Controllare il livello del liquido dei freni	287
 Anomalia sterzo Arrestare subito il veicolo v. Istruzioni d'uso	308	Controllare le pastiglie dei freni v. Istruzioni d'uso	286
 Anomalia sterzo Sforzo maggiore v. Istruzioni d'uso	308	 Controllare pneumatici	304
 Anomalia sterzo v. Istruzioni d'uso	308	Controllo della pressione pneumatici al momento non disponibile	303
 Anomalia v. Istruzioni d'uso	312	Controllo della pressione pneumatici non funzionante Sensori ruota mancanti	303
 anteriore lato sinistro Anomalia Recarsi in officina (esempio)	284	Controllo pressione pneumatici non funzionante	305
 Arrestare il veicolo Lasciare acceso il motore	298	 Correggere la pressione pneumatici	304
 Arrestare il veicolo v. Istruzioni d'uso	298		291
Assistente abbaglianti adattivo al mom. non disp. v. Istruzioni d'uso	311	 Errore di sistema AdBlue Avvio impossibile	302
Assistente abbaglianti adattivo non funzionante	311	 Errore di sistema AdBlue Dopo riavvio del motore potenza ridotta: XXXkm/h	303
Assistente abbaglianti adattivo Visuale telecamera ridotta v. Istruzioni d'uso	311	 Errore di sistema AdBlue Potenza ridotta tra XXX km v. Istruzioni d'uso	301
 Attention Assist non funzionante	296	 Errore di sistema AdBlue Potenza ridotta: 20 km/h Blocco avvio tra XXX km	301
 Attention Assist: Pause!	296	 Errore di sistema AdBlue Potenza ridotta: 20 km/h	303
 Attenzione Pneumatici danneggiati	304	 Errore di sistema AdBlue Potenza ridotta	302
 Avviare il motore v. Istruzioni d'uso	298	 Errore di sistema AdBlue v. Istruzioni d'uso	301, 302
Azionare il freno per passare da P ad altro rapporto	310	 Errore di sistema Blocco avvio tra XXX km	301
Batteria ausiliaria Anomalia	309	 Freno di stazionamento non funzionante	285
Blind Spot Assist al momento non disponibile v. Istruzioni d'uso	295	 Freno di stazionamento v. Istruzioni d'uso	286
Blind Spot Assist non funzionante	294		
 Chiave non riconosciuta (messaggio sul display di colore bianco)	306		

Gradino non fuoriuscito v. Istruzioni d'uso o Gradino di accesso n. estratto Anomalia	310	Per avviare: inserire il rapporto P o N	308
 Il veicolo è operativo Prima di scendere disinserire l'accensione	309	Per inserire il rapporto R azionare prima il freno	309
Inserire il rapporto P solo a veicolo fermo	309	Per passare da P o N a un altro rapporto azionare il freno e avviare il motore	310
Limitatore di velocità non funzionante	291	Pericolo di spostamento Porta lato guida aperta e cambio non in P	310
Limitatore di velocità passivo	291	 Pressione olio motore Arrestare la vettura Spegnerne il motore ..	297
Limitazione velocità (pneumatici invernali) XXX km/h	291	Pressione pneumatici Controllare pneumatici	305
 Liquido di raffreddamento Arrestare il veicolo Spegnerne il motore	299	 Prima dell'avvio ruotare il volante	307
 Livello dell'olio motore Arrestare il veicolo Spegnerne il motore ...	297	 Pulire il filtro del carburante	296
 Livello dell'olio motore Ridurre il livello dell'olio	297	 Rabboccare AdBlue Avvio impossibile	301
 Luce automatica (AUTO) non funzionante	311	 Rabboccare AdBlue Blocco avvio tra XXX km	301
 Misurazione del livello dell'olio motore impossibile	296	 Rabboccare AdBlue Dopo riavvio del motore potenza ridotta: 20km/h	302
Misurazione del livello impossibile ...	301	 Rabboccare AdBlue Potenza ridotta tra XXX km v. Istruzioni d'uso	300
N attivato in modo permanente		 Rabboccare AdBlue Potenza ridotta tra: 20 km/h	302
Pericolo di spostamento	309	 Rabboccare AdBlue Potenza ridotta: 20 km/h Blocco avvio tra XXX km	301
 non funzionante Batteria quasi scarica	307	 Rabboccare AdBlue Potenza ridotta	302
 non funzionante Rifornire carburante	307	 Rabboccare AdBlue v. Istruzioni d'uso	300, 302
 non funzionante v. Istruzioni d'uso	307	Rabboccare il liquido di raffreddamento v. Istruzioni d'uso	300
 non funzionante v. Istruzioni d'uso	289	 Rabboccare il liquido lavacrystalli	306
 non funzionanti v. Istruzioni d'uso	291	Recarsi in officina senza cambiare marcia	309
EBD non funzionanti v. Istruzioni d'uso	289	Retromarcia impossibile: recarsi in officina	309
 Off	292		
HOLD Off	294		
 Pendenza eccessiva v. Istruzioni d'uso	285		

Riconoscimento automatico dei segnali stradali al momento non disponibile v. Istruzioni d'uso	294	 Spegnerle le luci	311
Riconoscimento automatico dei segnali stradali non funzionante	294	TEMPOMAT e limitatore di velocità non funzionanti	292
Riconoscimento automatico dei segnali stradali Visuale telecamera ridotta v. Istruzioni d'uso	294	TEMPOMAT non funzionante	292
 Riporre la chiave nel vano contrassegnato v. Istruzioni d'uso	305	Totwinkel-Assistent Anhänger nicht überwacht	294
 Riserva carburante	296	Tracking del veicolo attivato. Per dettagli vedere il manuale o la relativa App.	310
Sensori radar sporchi v. Istruzioni d'uso	288	 v. Istruzioni d'uso	298
 Sensori ruota mancanti	303	 Velocità massima superata	291
Sistema antisbandamento attivo al momento non disponibile v. Istruzioni d'uso	295	 Windowbag sinistro Anomalia Recarsi in officina (esempio)	283
Sistema antisbandamento attivo non funzionante	295	Messaggio (display multifunzione) vedi Messaggio sul display	
Sistema antisbandamento attivo Visuale telecamera ridotta v. Istruzioni d'uso	295	Messaggio di guasto vedi Messaggio sul display	
Sistema di assistenza alla frenata attivo Funzionam. al mom. limitato v. Istruzioni d'uso	287	Messaggio sul display	283
Sistema di assistenza alla frenata attivo Funzionamento limitato v. Istruzioni d'uso	287	Avvertenze	283
Sistema di assistenza attiva alla regolazione distanza non funzionante	292	Richiamo (computer di bordo)	283
Sistema di regolazione autonoma della distanza al momento non disponibile v. Istruzioni d'uso	292	Metodi di traino	226
Sistema di regolazione autonoma della distanza di nuovo disponibile ...	293	Metodi di traino ammessi	226
 Sistema di ritenuta Anomalia Recarsi in officina	284	Modalità di test ERA-GLONASS Avvio/arresto	217
SOS NOT READY	288	Modello	271
 Sostituire il filtro dell'aria	296	Moquette (cura)	209
 Sostituire la batteria della chiave	306	Motore avviamento (tasto start/stop)	118
 Sostituire la chiave	306	avviamento di emergenza	219
		funzione ECO start/stop	128
		numero del motore	271
		spegnimento (tasto start/stop)	151
		N	
		Numero del motore	271
		Numero di identificazione del veicolo vedi VIN	
		Numero di omologazione (CE)	271
		O	
		Officina vedi Officina qualificata	
		Officina autorizzata vedi Officina qualificata	
		Officina qualificata	23

Officina specializzata	23		
Olio			
vedi Olio motore			
Olio motore	200		
additivi	276		
controllo del livello dell'olio mediante il computer di bordo	199		
quantità di rifornimento	277		
rabbocco	200		
P			
Panca lato passeggeri anteriori	70		
Box portaoggetti	79		
Panoramica dei tipi di lampadine utilizzate			
Fanale di posizione posteriore (autotelaio)	95		
Fanale di posizione posteriore (fur- gone e veicolo multiuso)	93		
Parabrezza	98		
Sostituzione delle spazzole del ter- gicristallo	98		
Sostituzione delle spazzole del ter- gicristallo (WET WIPER SYSTEM)	99		
Parabrezza			
vedi Parabrezza			
Percorsi brevi	121		
Permutazione delle ruote	256		
Plancia (panoramica)	4		
Plancia portastrumenti			
vedi Plancia (panoramica)			
Pneumatici			
Avvertenze per il montaggio	254		
Catene da neve	236		
Comportamento di marcia incon- sueto	235		
controllo	235		
Controllo della pressione dei pneu- matici (controllo della pressione pneumatici)	250		
controllo della pressione pneuma- tici (funzione)	249		
Controllo della temperatura dei pneumatici (controllo della pres- sione pneumatici)	250		
custodia	256		
montaggio	261		
pneumatici estivi	235		
pneumatico danneggiato	217		
Pressione pneumatici (avvertenze) ...	237		
			riavvio del controllo della pres- sione pneumatici
			251
			Rumorosità
			235
			Selezione
			254
			Senso di rotolamento
			256
			smontaggio
			261
			Sostituzione
			254, 257
			Tabella della pressione pneumatici ...
			238
			Pneumatici estivi
			235
			Pneumatici invernali
			Impostazione della limitazione della velocità permanente
			164
			Pneumatico danneggiato
			217
			avvertenze
			217
			sostituzione della ruota
			257
			Poggiatesta
			Regolazione meccanica
			74
			Porta
			bloccaggio (chiave di emergenza)
			48
			sbloccaggio (chiave di emergenza)
			48
			sicura supplementare della porta
			46
			Porta anteriore
			apertura (dall'interno)
			46
			sbloccaggio (dall'interno)
			46
			Porta scorrevole
			apertura (dall'esterno)
			48
			apertura (dall'interno)
			48
			chiusura (dall'esterno)
			48
			chiusura (dall'interno)
			48
			console centrale (tasto)
			49
			Sicura per bambini
			41
			zona di accesso montante centrale (tasto)
			49
			Porta scorrevole a comando elet- trico
			apertura con il tasto
			49
			apertura con la maniglia della porta ...
			51
			apertura/chiusura con la chiave
			51
			funzione
			49
			impostazione della chiave
			51
			registrazione
			52
			sbloccaggio manuale
			51
			Porta scorrevole del divisorio
			Dal vano conducente
			54
			Porta scorrevole della paratia divi- soria
			Dal vano di carico
			54
			Portabottiglie
			80
			Porte posteriori a battente
			apertura e chiusura (dall'esterno)
			52
			apertura e chiusura (dall'interno)
			53

Posacenere	
Nello scomparto portaoggetti sopra il parabrezza	81
Posizione di parcheggio	
inserimento	134
inserimento automatico	134
Posizione di riposo	
attivazione/disattivazione	155
Possibilità di sistemazione del carico	
vedi Vano portaoggetti	
Potenza del motore	
avvertenza in caso di modifiche	23
Prelevamento degli attrezzi di bordo	233
Presa di corrente (12 V)	82
parte anteriore della consolle centrale	82
sedile lato guida	82
vano di carico	83
Presa di corrente (230 V) (consolle centrale anteriore)	83
Presa di corrente a 12 V	
vedi Presa di corrente (12 V)	
Presa di corrente a 230 V	
vedi Presa di corrente (230 V) (consolle centrale anteriore)	
Presa di corrente USB nel vano posteriore	84
Presa di diagnosi	22
Pressione pneumatici	
Avvertenze	237
Controllo (controllo della pressione pneumatici)	250
controllo della pressione pneumatici (funzione)	249
riavvio del controllo della pressione pneumatici	251
Tabella della pressione pneumatici ...	238
Pretensionatori	
attivazione	28
Processo di riciclaggio	
vedi Ritiro di un veicolo da rottamare (tutela ambientale)	
Protezione antifurto	
immobilizzatore	60
sicura supplementare della porta	46
Protezione antifurto	
vedi EDW (impianto di allarme antifurto-antiscasso)	
Protezione antirimozione	
attivazione/disattivazione	61
funzione	61
Protezione degli occupanti	
animali domestici a bordo	42
Protezione degli occupanti	
vedi Airbag	
vedi Cintura di sicurezza	
vedi Sistema di ritenuta	
Protezione volumetrica dell'abitacolo	
attivazione/disattivazione	62
funzione	62
Pulizia	
vedi Cura	
Pulizia della valvola di scarico dell'acqua della scatola di aspirazione dell'aria	203
Punti di fissaggio	
informazioni	280
Punto di assistenza	
vedi Officina qualificata	
Punto di assistenza Mercedes-Benz	
vedi Officina qualificata	
R	
Radiotelefono	
vedi Telefono cellulare	
Rapporto di trasmissione del cambio	
vedi Attivazione/disattivazione del LOW RANGE	
Rear Cross Traffic Alert	173
Registrazione	
veicolo	23
Regolazione automatica della distanza	
vedi Sistema di assistenza attivo alla regolazione della distanza DISTRONIC	
Regolazione del livello	
vedi ENR (regolazione elettronica del livello)	
Regolazione dell'assetto fari	87
Regolazione della distanza	
vedi Sistema di assistenza attivo alla regolazione della distanza DISTRONIC	
Regolazione della velocità adattiva	
vedi Sistema di assistenza attivo alla regolazione della distanza DISTRONIC	

Regolazione delle bocchette di ventilazione (tetto)	109	Indicazioni visualizzate sul display (telecomando)	112
Retrovisori esterni	100	Riscaldamento supplementare ad aria calda	
Impostazione	100	Attivazione del timer	114
impostazioni possibili	14	Impostazione del timer	114
Ripiegamento/apertura	100	Impostazione dell'orario di partenza	114
Ricambi originali	18	Impostazione della temperatura/ della durata di funzionamento	115
Ricarica senza cavo		Modalità di riscaldamento immediato	114
Funzione/avvertenze	84	Panoramica timer	114
telefono cellulare	85	Problemi	115
Ricetrasmittenti		Riscaldamento/ventilazione autonomi	
avvertenze sul montaggio	270	Impostazione (computer di bordo)	113
frequenze	271	Indicazioni visualizzate sul display (telecomando)	112
potenza di trasmissione (massima) ...	271	Regolazione (telecomando)	111
Riconoscimento della corsia di marcia (automatico)		Riscaldamento/ventilazione autonomi	
vedi Sistema antisbandamento attivo		vedi Riscaldamento supplementare ad acqua calda	
Riconoscimento della stanchezza		Ritiro di un veicolo da rottamare (tutela ambientale)	18
vedi ATTENTION ASSIST		Rivestimento del pianale	
Riconoscimento di affaticamento		smontaggio/montaggio (batteria di avviamento)	221
vedi ATTENTION ASSIST		Rivestimento del sedile (cura)	209
Riducente		Rivestimento del tetto (cura)	209
vedi AdBlue®		Rivestimento in materiale sintetico (cura)	209
Riempimento dell'impianto lavacrystalli	202	Ruota di scorta	
Rifiniture in legno (cura)	209	Avvertenze	264
Rifornimento		montaggio/smottaggio	265
rabbocco dell'AdBlue®	146	Ruote	
Rifornimento di carburante		Avvertenze per il montaggio	254
rifornimento del veicolo	142	Catene da neve	236
Rigenerazione		Comportamento di marcia inconsueto	235
avvio	129	controllo	235
interruzione	129	Controllo della pressione dei pneumatici (controllo della pressione pneumatici)	250
Ripartizione della forza frenante		controllo della pressione pneumatici (funzione)	249
EBD (Electronic Brake-force Distribution)	159	Controllo della temperatura dei pneumatici (controllo della pressione pneumatici)	250
Riscaldamento nel vano posteriore	106	cura	207
Riscaldamento supplementare		custodia	256
Timer, panoramica	114		
Riscaldamento supplementare ad acqua calda	110		
Attivazione/disattivazione con il computer di bordo	113		
Attivazione/disattivazione con il tasto	111		
Attivazione/disattivazione con il telecomando	111		
Funzionamento	110		

montaggio	261
Permutazione	256
pneumatico danneggiato	217
Pressione pneumatici (avvertenze) ...	237
riavvio del controllo della pressione pneumatici	251
Rumorosità	235
Selezione	254
smontaggio	261
Sostituzione	254, 257
Tabella della pressione pneumatici ...	238

S

Scatola di aspirazione dell'aria, pulizia della valvola di scarico dell'acqua	203
Scheda di soccorso	24
Scomparti portaoggetti vedi Vano portaoggetti	
Sedile doppio lato passeggero	70
Sedile lato guida vedi Sedili	
Sedili	63, 71
Abbassamento e sollevamento del sedile ribaltabile	71
Anteriore (regolazione manuale)	65
Anteriori (regolazione elettrica)	67
Anteriori (regolazione meccanica, con pacchetto Comfort per i sedili)	65
Anteriori (regolazione meccanica, senza pacchetto Comfort per i sedili)	63
attivazione della funzione Memory	69
Con pacchetto Comfort per i sedili	65
Divano posteriore, montaggio/smontaggio	71
Funzione Memory	67
impostazioni possibili	14
Posizione corretta del sedile lato guida	63
Possibilità di regolazione a 8 vie	67
Regolazione dei braccioli	71
Regolazione dei braccioli (divano posteriore)	74
Regolazione del piano di seduta (sedile doppio lato passeggero)	70
Regolazione meccanica dei poggiatesta	74
Rotazione (sedile anteriore)	69
Senza pacchetto Comfort per i sedili	63
Supporto lombare regolabile su 4 parametri	68

Sedili

vedi Sedile doppio lato passeggero

Sedili anteriori

Con pacchetto Comfort per i sedili	65
Funzione Memory	67
Possibilità di regolazione a 8 vie	67
Regolazione (elettrica)	67
Regolazione (meccanica)	63, 65
Rotazione	69
Senza pacchetto Comfort per i sedili	63

Seggiolino

avvertenze relative al trasporto sicuro di bambini	33
fissaggio (avvertenze)	38
ISOFIX (avvertenze)	35
ISOFIX (montaggio)	35
posti a sedere idonei a sistemi di ritenuta per bambini dotati di cinture	38
raccomandazioni relative ai sistemi di ritenuta per bambini	40
sedile lato passeggero anteriore (avvertenze)	37
sedile lato passeggero anteriore (rivolto nel senso di marcia/in senso opposto alla marcia)	37
sistema di ritenuta per bambini rivolto in senso opposto alla marcia (avvertenze)	37
Top Tether	36

Segnalazione cintura non allacciata

vedi Cintura di sicurezza

Sensori (cura)	207
-----------------------------	-----

Sensori radar	156
----------------------------	-----

Servizio assistenza

vedi ASSYST PLUS

Servizio Assistenza Clienti

vedi ASSYST PLUS

Sicura per bambini (porte)	41
---	----

Sicura supplementare della porta	46
---	----

Sicurezza di esercizio

dichiarazione di conformità (compatibilità elettromagnetica)	21
Dichiarazione di conformità (componenti radio del veicolo)	21
dichiarazione di conformità (cric)	21
informazioni	20
modifiche alla potenza del motore	23

Sidebag	31
----------------------	----

Sistema antibloccaggio			
vedi ABS (sistema antibloccaggio)			
Sistema antisbandamento	173		
Esercizio con rimorchio	173		
Funzione	173		
Limiti del sistema	173		
Sistema antisbandamento			
vedi Sistema antisbandamento			
vedi Sistema antisbandamento attivo			
Sistema antisbandamento attivo	174		
attivazione/disattivazione	175		
esercizio con rimorchio	174		
funzione	174		
limiti del sistema	174		
Sistema di assistenza abbaglianti adattivi			
Attivazione/disattivazione	89		
Funzione	89		
Sistema di assistenza alla frenata attivo	159		
Funzione/avvertenze	159		
impostazione	161		
Sistema di assistenza attivo alla regolazione della distanza DISTRONIC	165		
accensione/attivazione	166		
aumento/riduzione della velocità	166		
funzione	165		
limiti del sistema	165		
memorizzazione della velocità	166		
requisiti	166		
richiamo della velocità	166		
spegnimento/disattivazione	166		
tasti sul volante	166		
Sistema di assistenza in presenza di vento laterale			
funzione/avvertenze	158		
Sistema di chiamata di emergenza			
vedi Sistema di chiamata di emergenza Mercedes-Benz			
Sistema di chiamata di emergenza Mercedes-Benz	215		
Avvio/interruzione della modalità di test ERA-GLONASS	217		
Chiamata di emergenza automatica	215		
Chiamata di emergenza manuale	216		
informazioni	215		
Panoramica	215		
Tipologia di dati trasmessi	216		
Sistema di comando			
Computer di bordo	183		
Sistema di controllo della dinamica di marcia			
ABS (sistema antibloccaggio)	157		
ASR (regolazione antislittamento)	157		
BAS (Brake Assist)	157		
EBD (Electronic Brake-force Distribution)	159		
ESP® sistema di assistenza in presenza di vento laterale	158		
luci di stop adattive	161		
panoramica	156		
responsabilità	156		
sensori radar	156		
stabilizzazione del rimorchio ESP® (Electronic Stability Program)	159		
Sistema di controllo della dinamica di marcia			
vedi ESP® (Electronic Stability Program)			
vedi Sistema di assistenza alla frenata attivo			
Sistema di gestione della dinamica di marcia			
vedi ESP® (Electronic Stability Program)			
Sistema di riconoscimento automatico dei segnali stradali	170		
funzionamento/avvertenze	170		
limiti del sistema	170		
Sistema di rilevamento dell'attenzione del guidatore			
vedi ATTENTION ASSIST			
Sistema di ritenuta	27		
anomalia	27		
autotest	27		
bambini, avvertenze per un trasporto sicuro	33		
condizioni di efficienza	27		
funzionamento in caso di incidente	28		
protezione supplementare	27		
protezione supplementare limitata	27		
spia di avvertimento	27		
Sistema di supporto interno per il tetto	194		
Sistema elettrico di chiusura ser- voassistita			
avvertenza	49		
Sistemi di guida assistita			
vedi ATTENTION ASSIST			
vedi Blind Spot Assist			
vedi Funzione HOLD			
vedi Limitatore di velocità			
vedi Sistema antisbandamento			
vedi Sistema antisbandamento attivo			

vedi Sistema di assistenza attivo alla regolazione della distanza DISTRONIC	
vedi Sistema di riconoscimento automatico dei segnali stradali	
vedi TEMPOMAT	
Sistemi di trasporto (avvertenze)	193
Software libero	26
Software open source	26
Sostituzione della lampadina	
vedi Sostituzione delle lampadine	
Sostituzione della ruota	
abbassamento del veicolo	262
montaggio della ruota nuova	261
preparazione	257
smontaggio della ruota	261
sollevamento del veicolo	258
Sostituzione delle lampade	
vedi Sostituzione delle lampadine	
Sostituzione delle lampadine	92
Avvertenze	92
Fanali di posizione laterali con catadiottro	96
Illuminazione della targa	95
Indicatori di direzione supplementari (veicoli a trazione integrale)	93
Luce dell'abitacolo (posteriore)	97
Luce di retromarcia (furgone e veicolo multiuso)	94
Luce lampeggiante (posteriore) (furgone e veicolo multiuso)	94
Luci abbaglianti	92
Luci anabbaglianti	92
Luci lampeggianti (anteriori)	92
Luci lampeggianti (posteriori) (autotelaio)	96
Tipo di lampadina del fanale di posizione posteriore (autotelaio)	95
Tipo di lampadina per faro alogeno	92
Tipo di lampadina per il fanale di posizione posteriore (furgone e veicolo multiuso)	93
Sovrastrutture	19
Sovrastrutture installate	19
Spazzole del tergicristallo	
cura	207
Sostituzione (parabrezza)	98
Sostituzione (WET WIPER SYSTEM)	99
Specchi	
Regolazione del retrovisore interno ..	101
Specchi	
vedi Retrovisori esterni	
Spia di avvertimento e di controllo	
 Spia di avvertimento ABS	316
 Spia di avvertimento controllo della pressione pneumatici lampeggiante	321, 322
 Spia di avvertimento dei freni (colore giallo)	316
 Spia di avvertimento dei freni (colore rosso)	317
 Spia di avvertimento del liquido di raffreddamento	320
 Spia di avvertimento del servosterzo	319
 Spia di avvertimento del sistema di ritenuta	313
 Spia di avvertimento dell'ESP® OFF	315
 Spia di avvertimento della diagnosi del motore	321
 Spia di avvertimento della distanza	318
 Spia di avvertimento della riserva di carburante	321
 Spia di avvertimento delle cinture di sicurezza lampeggiante	318
 Spia di avvertimento ESP® lampeggiante	315
 Spia di avvertimento guasto elettrico	320
 Spia di controllo gialla anomalia del freno di stazionamento elettrico	313, 314
 Spia di controllo rossa del freno di stazionamento azionato	314
 Spia di controllo rossa freno di stazionamento elettrico azionato	313, 314
Spia di controllo e di avvertimento	5
Sponde del cassone	
Fiancate	57
Montaggio/smontaggio	57
Sponde di carico del cassone	
Apertura o chiusura	56
Lato posteriore	56

Stabilizzazione del rimorchio	159	funzioni	168
Struttura portattrezzi		Telecomando (riscaldamento auto-	
Carico massimo	282	nomo)	
Dati tecnici	282	Sostituzione della batteria	112
panoramica	194	Telecomando (riscaldamento/venti-	
Veicolo cassonato	194	lazione autonomi)	
Supporto lombare		impostazione	111
vedi Supporto lombare (regolabile		Indicazioni visualizzate sul display ...	112
su 4 parametri)		Telefono	
Supporto lombare (regolabile su 4		ricarica senza cavo (telefono cellu-	
parametri)	68	lare)	85
Supporto per il tetto (avvertenze)	193	Telefono cellulare	271
Supporto per il tetto (interno)	194	frequenze	271
		potenza di trasmissione (massima) ...	271
		ricarica senza cavo	85
T		Temperatura dei pneumatici	
Tabella della pressione pneumatici	238	Controllo (controllo della pressione	
Tachimetro (digitale)	186	pneumatici)	250
Tachimetro digitale	186	controllo della pressione pneuma-	
Tappetino	85	tici (funzione)	249
Targhetta di identificazione		TEMPMATIC (gruppo di comandi)	104
Fluido refrigerante	279	TEMPOMAT	161
motore	271	attivazione	163
veicolo	271	disattivazione	163
Targhetta di identificazione del ve-		funzione	161
colo		impostazione della velocità	163
carico ammesso sugli assi	271	limiti del sistema	161
codice vernice	271	memorizzazione della velocità	163
massa totale a terra	271	requisiti	163
numero di omologazione CE	271	richiamo della velocità	163
VIN	271	selezione	163
Targhetta di identificazione del ve-		tasti	163
colo		Tempomat con regolazione della	
vedi Modello		distanza	
Tasti		vedi Sistema di assistenza attivo	
volante	183	alla regolazione della distanza DISTRONIC	
Tasto di ricircolo dell'aria		Tergicristallo	
apertura/chiusura Comfort	108	Attivazione/disattivazione	98
Tasto start/stop		Sostituzione delle spazzole del ter-	
arresto del veicolo e spegnimento		gicristallo	98
del motore	151	Sostituzione delle spazzole del ter-	
avviamento del veicolo	118	gicristallo (WET WIPER SYSTEM)	99
inserimento dell'alimentazione di		Tergilunotto	
tensione o dell'accensione	117	Attivazione/disattivazione	98
Telecamera a 360°		Sostituzione	100
cura	207	Timer	
Telecamera per la retromarcia assi-		Attivazione	114
stata		Attivazione/disattivazione della	
con display nello specchio retrovi-		modalità di riscaldamento imme-	
sore interno	169	diato	114
cura	207	impostazione	114

Impostazione dell'orario di partenza	114	codice QR per scheda di soccorso	24
Impostazione della temperatura/ della durata di funzionamento	115	equipaggiamento	20
Panoramica	114	garanzia legale	24
Top Tether	36	inserimento dell'alimentazione di tensione (tasto start/stop)	117
Touch control		inutilizzo	155
Computer di bordo	183	officina qualificata	23
Traino	227	presa di diagnosi	22
asse anteriore/posteriore sollevato	229	registrazione	23
Trasporto (veicolo guasto)	230	sbloccaggio (dall'interno)	47
Trasporto del veicolo su rotaia	122	sicura supplementare della porta	46
Trazione integrale		sollevamento	258
avvertenze	136	utilizzo del veicolo in conformità alle disposizioni di legge	23
inserimento	136	ventilazione (apertura Comfort)	59
inserimento/disinserimento	137	Velocità massima	
LOW RANGE	137	vedi Limitatore di velocità	
Triangolo di emergenza		Vernice (avvertenze per la pulizia)	206
montaggio	212	Vernice opaca (avvertenze per la pulizia)	206
prelievo	212	Viaggio (computer di bordo)	186
Tubi di scappamento (cura)	207	Viaggio all'estero	
Tutela ambientale		Anabbaglianti simmetrici	86
avvertenze	18	Avvertenze	122
ritiro di un veicolo da rottamare	18	VIN	271
U		lettura	271
Unità di comandi sulla porta	14	parabrezza	271
Utilizzo del cuneo di arresto	156	sedile	271
Utilizzo del kick-down	135	targhetta di identificazione	271
V		Visualizzazione dei dati del computer di bordo	
Vano portaocchiali	79	Ripristino	187
Vano portaoggetti	78	Visualizzazione	186
Box portaoggetti	79	Visualizzazione del chilometraggio totale (menu Viaggio)	186
Bracciolo	78	Visualizzazione dell'autonomia (menu Viaggio)	186
Cassetto portaoggetti	78	Volante	183
Consolle centrale	78	regolazione	76
Plancia	78	tasti	183
Porta	78	Volante multifunzione	
Vano portaocchiali	79	panoramica tasti	183
Vano portaoggetti, attrezzi di bordo ...	233	Volante multifunzione	
Veicolo	118	vedi Volante	
abbassamento	262	W	
acquisizione dei dati	24	Windowbag	31
arresto e spegnimento del motore (tasto start/stop)	151		
avviamento (tasto start/stop)	118		
bloccaggio (automatico)	47		
bloccaggio (dall'interno)	47		

Nota redazionale

Internet

Ulteriori informazioni sui veicoli Mercedes-Benz e sulla Daimler AG sono riportate ai siti Internet:

<http://www.mercedes-benz.com>

<http://www.daimler.com>

Redazione

Per domande o suggerimenti concernenti le presenti Istruzioni d'uso contattare la redazione tecnica al seguente indirizzo:

Daimler AG, HPC: CAC, Customer Service, 70546 Stuttgart, Deutschland

©Daimler AG: La ristampa, la traduzione e la riproduzione, anche parziali, non sono permesse senza autorizzazione scritta della Daimler AG.

Costruttore del veicolo

Daimler AG

Mercedesstraße 137

70327 Stuttgart

Deutschland

LE SUE ISTRUZIONI D'USO



Borsa dei documenti e degli attrezzi del veicolo nel veicolo

Qui sono contenute tutte le informazioni sull'azionamento, sui servizi di assistenza e sulla garanzia del veicolo in formato cartaceo.



Versione digitale in Internet

Le Istruzioni d'uso sono reperibili sulla homepage del sito Mercedes-Benz.



Versione digitale sotto forma di app

L'app Mercedes-Benz Guides è disponibile gratuitamente nei comuni App Store.



Apple® iOS



Android™



9075844302Z106