



# Sprinter

Kezelési útmutató

Mercedes-Benz



## Figyelmeztetés, kísérőoldali légzsák



### **▲ FIGYELEM** Sérülés- vagy életveszély aktívált utaslégzsák esetén

Ha az utaslégzsák aktíválva van, akkor baleset esetén nekiütődhet az utasülésen utazó gyermeknek.

SOHA ne használjon a menetiránynak háttal beszerelt gyermekbiztonsági rendszert olyan ülésen, amelynél az ELSŐ LÉGZSÁK AKTÍV; ez a gyermek HALÁLÁHOZ vagy SÚLYOS SÉRÜLÉSÉHEZ vezethet.

Vegye figyelembe a „Gyermekek a gépkocsiban” fejezetet.

## Üdvözljük a Mercedes-Benz világában!

Mielőtt első útjára elindulna, ismerkedjen meg gépkocsijával, és olvassa el figyelmesen ezt a kezelési útmutatót. Saját biztonsága és a gépkocsi hosszabb működési időtartama érdekében tartsa be ennek a kezelési útmutatónak az utasításait és figyelmeztetéseit. Ennek elmulasztása a jármű károsodásához és személyi sérülésekhez, valamint környezeti károkhoz vezethet.

Az Ön gépkocsijának kivitele vagy termékjelölése eltérő lehet a következőktől függően:

- modell,
- megrendelés,
- országvitel,
- rendelkezés.

Az ebben a kezelési útmutatóban szereplő ábrák balkormányos gépkocsikra érvényesek. Jobbkormányos gépkocsiknál a gépkocsi alkatrészeinek és a kezelőelemeknek az elrendezése értelemszerűen eltérő.

A Mercedes-Benz folyamatosan továbbfejleszti gépkocsijait.

Ezért a Mercedes-Benz fenntartja a változtatások jogát a következők terén:

- forma,
- kivitel,
- műszaki megoldások.

Ezért a leírás esetenként eltérhet az Ön gépkocsijától.

A gépkocsijához a következőket mellékeljük:

- nyomtatott kezelési útmutató,
- szervizfüzet,
- kivittől függő kiegészítő kezelési útmutatók.

Ezeket a dokumentumokat mindig tartsa a gépkocsiban. A gépkocsi eladásakor adja tovább az összes dokumentumot az új tulajdonosnak.



<b>Szimbólumok</b> .....	<b>4</b>	Lopás elleni védelem .....	60
<b>Első ránézésre</b> .....	<b>6</b>	<b>Ülések és tárolás</b> .....	<b>63</b>
Műszerfal .....	6	Vezető megfelelő ülőhelyzete .....	63
Kombinált műszer .....	7	Ülések .....	63
Kezelőegység a tetőn .....	12	Kormánykerék beállítása .....	75
Kezelőegység az ajtón .....	16	Tárolási lehetőségek .....	76
Szükséghelyzet és műszaki meghibásodás .....	18	Palacktartó .....	79
<b>Általános megjegyzések</b> .....	<b>20</b>	Pohártartó .....	79
Környezetvédelem .....	20	Hamutartó és szivargyújtó .....	80
Roncsautó-visszavétel .....	20	Csatlakozóaljzatok .....	80
Eredeti Mercedes-Benz alkatrészek .....	20	Mobiltelefon vezeték nélküli töltése és csatlakoztatása a külső antennához .....	82
Szerelvényekkel, felépítményekkel, beszerelésekkel és átalakításokkal kapcsolatos megjegyzések .....	21	Lábszőnyeg be- vagy kiserelése .....	84
Kezelési útmutató .....	22	<b>Világítás és látási viszonyok</b> .....	<b>85</b>
Üzembiztonság .....	22	Külső világítás .....	85
Megfelelőségi nyilatkozatok .....	23	Belső világítás beállítása .....	89
Diagnosztikai csatlakozó .....	25	Fényforrások cseréje .....	91
Motorteljesítmény módosításával kapcsolatos megjegyzések .....	25	Ablaktörlők .....	96
Minősített szakszerviz .....	26	Tükrök .....	98
Gépkocsi regisztrálása .....	26	Napellenzők kezelése .....	100
Gépkocsi rendeltetésszerű használata .....	26	<b>Klimatizálás</b> .....	<b>101</b>
A REACH-rendelettel kapcsolatos információk .....	26	Klímarendszerek áttekintése .....	101
Szavatosság .....	26	Klímarendszerek kezelése .....	103
Mentési információs kártya QR-kódjai .....	27	Szellőztetőfűvókák kezelése .....	106
Adattárolás .....	27	Kiegészítő fűtés .....	107
Szerzői jog .....	28	Raktérszellőzés kezelése .....	113
<b>Utasbiztonság</b> .....	<b>29</b>	<b>Vezetés és parkolás</b> .....	<b>114</b>
Utasbiztonsági rendszer .....	29	Vezetés .....	114
Biztonsági övek .....	30	Akkumulátor főkapcsoló .....	127
Légzsákok .....	33	Mechanikus sebességváltó .....	128
Gyermekek a gépkocsiban .....	34	Automatikus sebességváltó .....	129
A gépkocsiban lévő háziállatokkal kapcsolatos megjegyzések .....	43	Összerékékhajtás .....	132
<b>Kinyitás és becsukás</b> .....	<b>44</b>	DSR (lejtmeneti sebességszabályzó rendszer) .....	134
Kulcs .....	44	Elektronikus szintszabályozás .....	136
Ajtók .....	46	Tankolás .....	140
Tolóajtó .....	49	Parkolás .....	147
Elektromos tolóajtó .....	50	Menetrendszerek és menetbiztonsági rendszerek .....	153
Hátsó ajtók .....	53	Munkaüzemmód .....	170
Választófal-tolóajtó .....	54	Pótkocsi vontató üzemmód .....	172
Elektromos fellépő .....	54	<b>Műszerkijelző és fedélzeti számítógép</b> .....	<b>177</b>
Platófalak .....	56	Műszerkijelző áttekintése .....	177
Oldalablakok .....	57	Kormánykerék gombjainak áttekintése ....	178
		Fedélzeti számítógép kezelése .....	178

Multifunkciós kijelző kijelzéseinek áttekintése .....	179
Műszervilágítás beállítása .....	180
Menük és almenük .....	180

---

## **Mercedes PRO ..... 184**

Információ a Mercedes PRO szolgáltatásról .....	184
Információ a Mercedes PRO connect szolgáltatásról .....	184
Hívások kezdeményezése a tetőn lévő kezelőegységen keresztül .....	184
Műszaki meghibásodás esetén a tetőkezelőegységen keresztül kezdeményezett hívással kapcsolatos információ .....	184
Információ a Mercedes PRO connect baleset-menedzsmentről .....	185
Mercedes PRO connect számára történő adatátvitel jóváhagyásának engedélyezése .....	185
Műszaki meghibásodás esetén kezdeményezett hívás közben továbbított adatok .....	185

---

## **MB audiorendszer ..... 186**

Üzembiztonságra vonatkozó megjegyzések .....	186
Áttekintés és kezelés .....	187
Rendszerbeállítások .....	188
Rádió .....	188
Adathordozók .....	190
Telefon .....	191

---

## **Szállítás ..... 194**

Rakodási előírásokkal kapcsolatos megjegyzés .....	194
Tehereloszlás .....	195
Rakománybiztosítás .....	195
Tartórendszerek .....	197
A belső tetőcsomagtartó rendszer használata .....	198
Rakodás a kerékszekrényekre .....	201

---

## **Karbantartás és ápolás ..... 202**

Szervizintervallum kijelzés ASSYST PLUS .....	202
Motortér .....	202
Tisztítás és ápolás .....	210

---

## **Műszaki segítségnyújtás ..... 217**

Vészhelyzet .....	217
-------------------	-----

Mercedes-Benz Segélyhívó rendszer .....	218
Defekt .....	220
Akkumulátor .....	220
Behúztatás vagy vontatás .....	229
Elektromos biztosítékok .....	234
Fedélzeti szerszám .....	235
Hidraulikus autóemelő .....	236

---

## **Kerekek és gumiabroncsok ..... 238**

Zajkibocsátással vagy szokatlan menettulajdonságokkal kapcsolatos megjegyzések .....	238
Keréktárcsák és gumiabroncsok rendszer ellenőrzésével kapcsolatos megjegyzések .....	238
Információ a nyári gumiabroncsokkal való közlekedéssel kapcsolatban .....	238
Tudnivalók a négyévszakos gumiabroncsokról .....	239
Hóláncokkal kapcsolatos megjegyzések .....	239
Abroncsnyomás .....	240
Kerékcseré .....	259
Pótkerék .....	269

---

## **Műszaki adatok ..... 276**

Információ a műszaki adatokhoz .....	276
Fedélzeti elektronika .....	276
Gépkocsi-típustábla, gépkocsi azonosító szám (FIN) és motorszám .....	277
Üzemanyagok és feltöltési mennyiségek .....	278
Gépkocsiadatok .....	286
Vonóhorog .....	286
Rögzítőpontok és tartórendszerek .....	287

---

## **Kijelzőüzenetek és figyelmeztető/ellenőrző lámpák ..... 290**

Kijelzőüzenetek .....	290
Figyelmeztető és ellenőrző lámpák .....	313

---

## **Címszavak ..... 322**

Ebben a kezelési útmutatóban a következő szimbólumokkal találkozhat:

**▲ VESZÉLY** Veszély a figyelmeztetések figyelmen kívül hagyása miatt

A figyelmeztetések azokra a veszélyekre hívják fel a figyelmet, amelyek az Ön vagy más személyek testi épségét vagy életét fenyegetik.

▶ Tartsa be a figyelmeztetésekben leírtakat.

**🔥 KÖRNYEZETVÉDELMI MEGJEGYZÉS** A környezetvédelmi megjegyzések figyelmen kívül hagyása miatt fennáll a környezetkárosítás veszélye

A környezetvédelmi megjegyzések a környezettudatos viselkedéssel vagy a környezettudatos hulladékkezeléssel kapcsolatos információt tartalmaznak.

▶ Vegye figyelembe a környezetvédelmi megjegyzéseket.

**! MEGJEGYZÉS** Az anyagi károkra figyelmeztető megjegyzések figyelmen kívül hagyása miatt fennáll az anyagi kár veszélye

Az anyagi károkra vonatkozó megjegyzések azokra a kockázatokra hívják fel a figyelmet, amelyek a gépkocsi károsodásához vezethetnek.

▶ Vegye figyelembe az anyagi károkra vonatkozó megjegyzéseket.

**i** Hasznos megjegyzések, vagy további információk, amelyek hasznosak lehetnek.

▶ Kezelési útmutatás  
(→ oldal) További információk egy-egy témához

**Anzeige (Kijelzés)** Kijelzés a multifunkciós kijelzőn/médiakijelzőn

▶▶ Multimédia-rendszerben kiválasztandó legfelső menüszint

▶▶▶ Multimédia-rendszerben kiválasztandó megfelelő almenük

\* Ok megjelölése



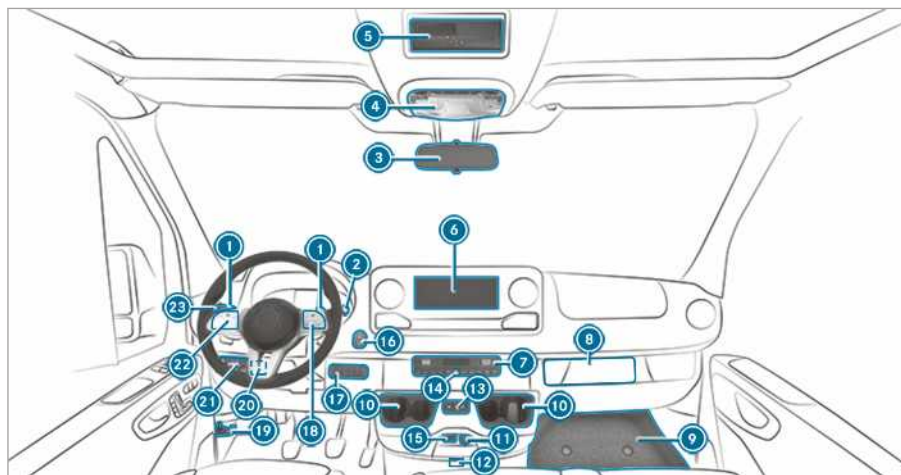

1 Kormányon elhelyezett váltókapcsolók	→	131	LOW RANGE be-/kikapcsolása	→	134
2 DIRECT SELECT kar	→	129	DSR be-/kikapcsolása	→	135
3 Belső visszapillantó tükör	→	99	Járműszint megemelése/lesüllyesztése	→	138
4 Kezelőegység a tetőn	→	89	Mellékhajtás be-/kikapcsolása	→	170
5 DIN-keret, pl. a tachográf vagy az állóhelyzeti fűtés időzítő órájának beszereléséhez			Munkafordulatszám szabályozás (ADR) be-/kikapcsolása	→	171
6 MB audiorendszer			Raktérszellőztetés be-/kikapcsolása	→	113
7 Klímarendszer	→	101	18 Kormánykerékgombok	→	178
8 Tachográf helye			19 Motorháztető felnyitása	→	202
9 Tárolórekesz burkolata	→	236	20 Bal oldali kapcsolómező		
10 Pohártartó	→	79	Munkafordulatszám (ADR) beállítása	→	172
11 12 V-os csatlakozójzat	→	80	21 Világításkapcsoló		
12 KEYLESS START funkcióval felszerelt gépkocsik: Kulcs nyílása			Fényszóró-magasságállító	→	86
13 Elektromos tolóajtó kinyitása és becsukása	→	50	22 Kormánykerékgombok	→	178
14 Vészvillogó be- és kikapcsolása	→	87	23 Kombinált kapcsoló		
15 USB-csatlakozó	→	77	Irányjelzés	→	86
16 Start-stop nyomógomb	→	115	Távolsági fényszóró	→	86
17 Jobb oldali kapcsolómező			Ablaktörlők	→	96
Összkerékhajtás be-/kikapcsolása	→	133	Hátsóablak-törlő	→	96



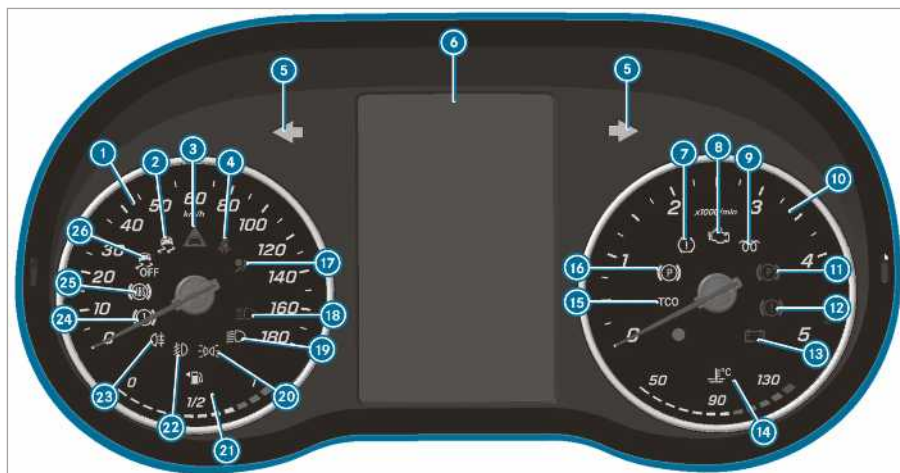

## Műszerkijelző (színes kijelző)

1	Sebességmérő	→	177
2	ESP®	→	313
3	Követési távolságra figyelmeztetés	→	318
4	Biztonsági öv nincs becsatolva	→	318
5	Irányjelző	→	86
6	Multifunkciós kijelző	→	313
7	Abroncsnyomás-vesztés figyelmeztető lámpája	→	313
8	Motordiagnosztika	→	319
9	Előízzítás és az előízzító rendszer üzemzavara	→	
10	Fordulatszám-mérő	→	177
11	Rögzítőfék rögzített állapotban (piros)	→	313
12	Fékek (piros)	→	313
13	Elektromos hiba	→	319
14	Hűtőfolyadék-hőmérséklet kijelzése és  Hűtőfolyadék túl forró	→	319
15	Tachográf (lásd a külön kezelési útmutatót)		
16	Elektromos rögzítőfék (sárga)	→	313
17	Utasbiztonsági rendszer	→	29
18	Távolsági fényszóró	→	86
19	Tompított fényszóró	→	85
20	Helyzetjelző világítás	→	85
21	Tüzelőanyag-szint kijelzése és  Tüzelőanyag-tartalék a tüzelőanyag-tartály-fedél helyzetének kijelzésével	→	319
22	Kődfényszóró	→	86
23	Hátsó ködlámpa	→	86
24	Fékek (sárga)	→	313
25	ABS meghibásodott	→	313
26	ESP® kikapcsolva	→	313

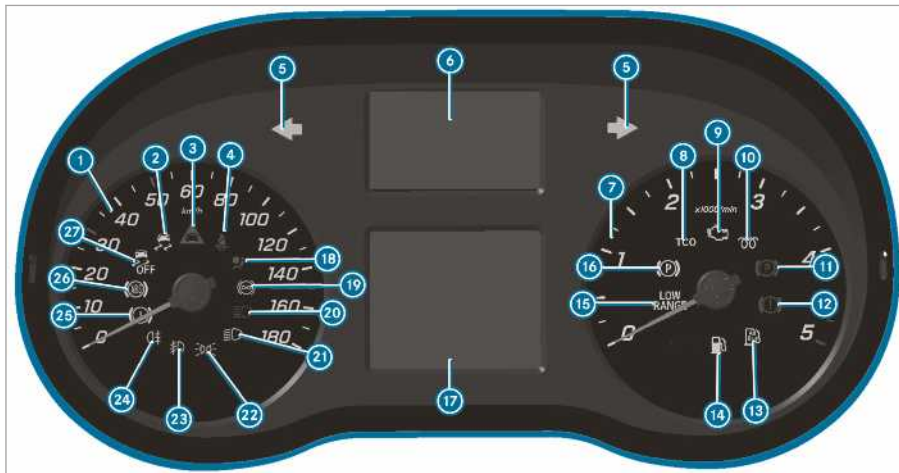

Műszerkijelző (fekete-fehér kijelző) kormánykerékgombokal

1	Sebességmérő	→	177
2	ESP®	→	313
3	Követési távolságra figyelmeztetés	→	318
4	Biztonsági öv nincs becsatolva	→	318
5	Irányjelző	→	86
6	Figyelmeztető és ellenőrző lámpák kijelzése		
	Legalább egy ajtó nincs teljesen becsukva		
	Abronsnyomás-vesztés	→	313
	Kormányrásegítés meghibásodott	→	319
	Elektromos hiba	→	319
	SOS segélyhívó rendszer (Mercedes-Benz segélyhívó rendszer)		
	Aktív fékasszisztens kikapcsolva	→	158
	ATTENTION ASSIST kikapcsolva	→	166



Sávtartó asszisztens nem aktív

→ 170



Távfény asszisztens

→ 88



(fehér) Sávtartó asszisztens aktív és készen áll a figyelmeztetésre / (piros) Sávtartó asszisztens figyelmeztet

→ 170

7 Fordulatszámérő

8 Tachográf (lásd a külön kezelési útmutatót)

9 Motordiagnosztika

→ 319

10 Előizzítás és az előizzító rendszer üzemzavara

11 Rögzítőfék rögzített állapotban (piros)

→ 313

12 Fékek (piros)

→ 313

13 AdBlue készlet kevés

→ 142

14 Tüzelőanyag tartalék

→ 319

15 LOW RANGE LOW RANGE aktív

→ 134

16 Elektromos rögzítőfék (sárga)









→ 313

17 Multifunkciós kijelző

→ 313

18 Utasbiztonsági rendszer

→ 29

19		Retarder (lásd a külön kezelési útmutatót)		
20		Távolsági fényszóró	→	86
21		Tompított fényszóró	→	85
22		Helyzetjelző világítás	→	85
23		Ködfényszóró	→	86
24		Hátsó ködlámpa	→	86
25		Fékek (sárga)	→	313
26		ABS meghibásodott	→	313
27		ESP® kikapcsolva	→	313

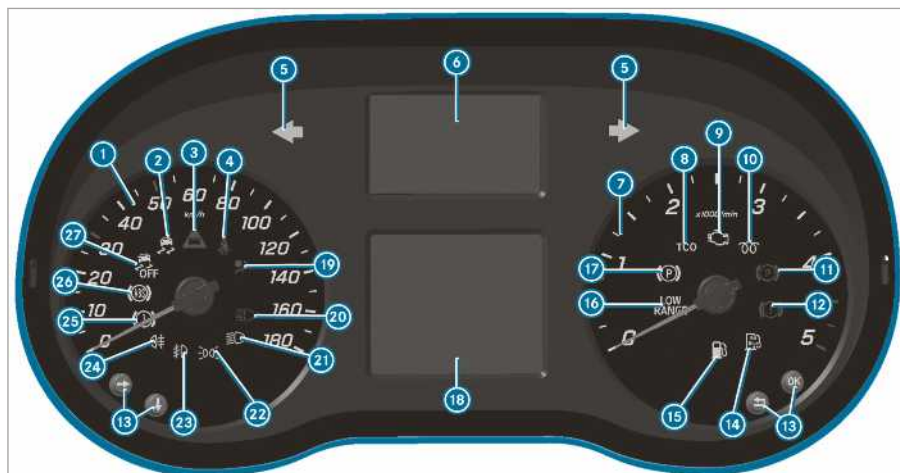

Műszerkijelző (fekete-fehér kijelző) kormánykerékgombok nélkül

①	Sebességmérő	→	177
②	ESP®	→	313
③	Követési távolságra figyelmeztetés	→	318
④	Biztonsági öv nincs becsatolva	→	318
⑤	Irányjelző	→	86
⑥	Figyelmeztető és ellenőrző lámpák kijelzése		
	Legalább egy ajtó nincs teljesen becsukva		
	Abroncsnyomás-vesztés figyelmeztető lámpája	→	313
	Kormányrásegítés meghibásodott	→	319
	Elektromos hiba	→	319
	SOS segélyhívó rendszer (Mercedes-Benz segélyhívó rendszer)		
	Aktív fékasszisztens kikapcsolva	→	158
	ATTENTION ASSIST kikapcsolva	→	166



Sávartó asszisztens nem aktív

→ 170



Távfény asszisztens

→ 88



(fehér) Sávartó asszisztens aktív és készen áll a figyelmeztetésre / (piros) Sávartó asszisztens figyelmeztet

→ 170



Retarder (lásd a külön kezelési útmutatót)

⑦ Fordulatszámérő

⑧ Tachográf (lásd a külön kezelési útmutatót)

⑨ Motordiagnosztika → 319

⑩ Előízzítás és az előízzító rendszer üzemzavara

⑪ Rögzítőfék rögzített állapotban (piros) → 313











⑫ Fékek (piros) → 313

⑬ Gomb a fedélzeti számítógép kezeléséhez → 178

⑭ AdBlue készlet kevés → 142







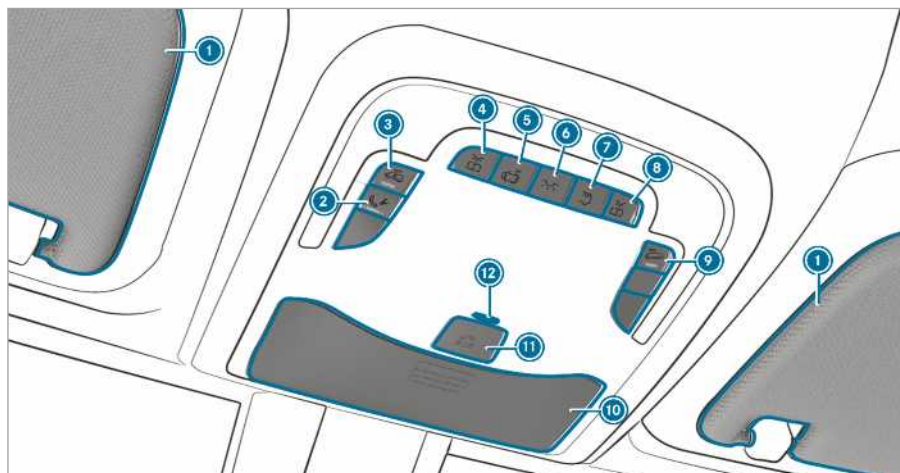

⑮ Tűzelőanyagtartalék → 319

⑯ LOW RANGE aktív → 134

17		Elektromos rögzítőfék (sárga)	→	313	23		Ködfényszóró	→	86
18		Multifunkciós kijelző	→	313	24		Hátsó ködlámpa	→	86
19		Utásbiztonsági rendszer	→	29	25		Fékek (sárga)	→	313
20		Távolsági fényszóró	→	86	26		ABS meghibásodott	→	313
21		Tompított fényszóró	→	85	27		ESP® kikapcsolva	→	313
22		Helyzetjelző világítás	→	85					



Tetőn lévő kezelőegység 1. változata

1 Napellenző	→	100	8  Jobb oldali olvasólámpa be-/kikapcsolása
2 Segélyhívó gomb műszaki meghibásodás esetére (Mercedes PRO connect)			9  Elvontatás elleni védelem be-/kikapcsolása
3  Belső tér-védelem be-/kikapcsolása	→	61	10 Szemüvegtároló rekesz
Busz belső világításának be-/kikapcsolása			11  SOS SOS segélyhívó rendszer (Mercedes-Benz segélyhívó rendszer)
4  Bal oldali olvasólámpa be-/kikapcsolása			12 EDW ellenőrző lámpa vagy a segélyhívó rendszer támogatóakkumulátorának LED ellenőrző lámpája (kizárólag oroszországi megrendelésre gyártott gépkocsik esetén)
5  Világítás automatikus vezérlésének be-/kikapcsolása			
6  Első belső világítás be-/kikapcsolása			
7  Hátsó belső világítás be-/kikapcsolása			

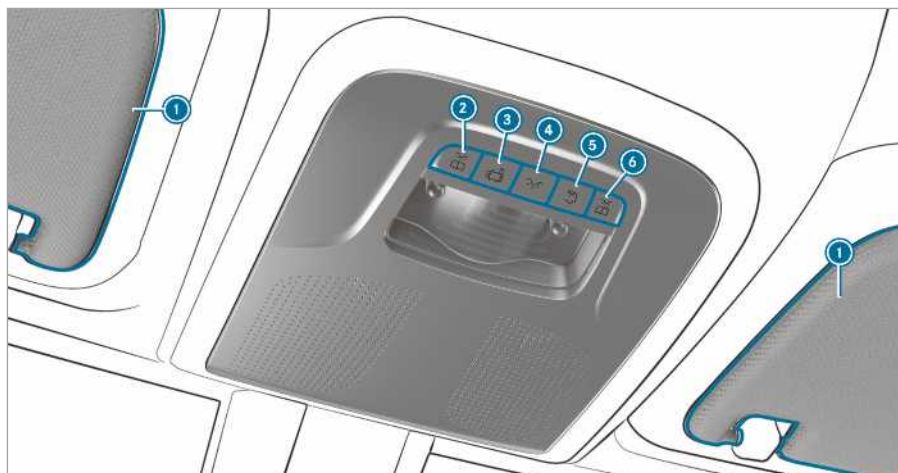

## Tetőn lévő kezelőegység 2. változata

- |   |   |
|---|---|
| <p>① Napellenzők →</p> <hr/> <p>②  Bal oldali olvasólámpa be-/kikapcsolása</p> <hr/> <p>③  Világítás automatikus vezérlésének be-/kikapcsolása</p> <hr/> <p>④  Első belső világítás be-/kikapcsolása</p> | <p>100 ⑤  Hátsó belső világítás be-/kikapcsolása</p> <hr/> <p>⑥  Jobb oldali olvasólámpa be-/kikapcsolása</p> |
|---|---|

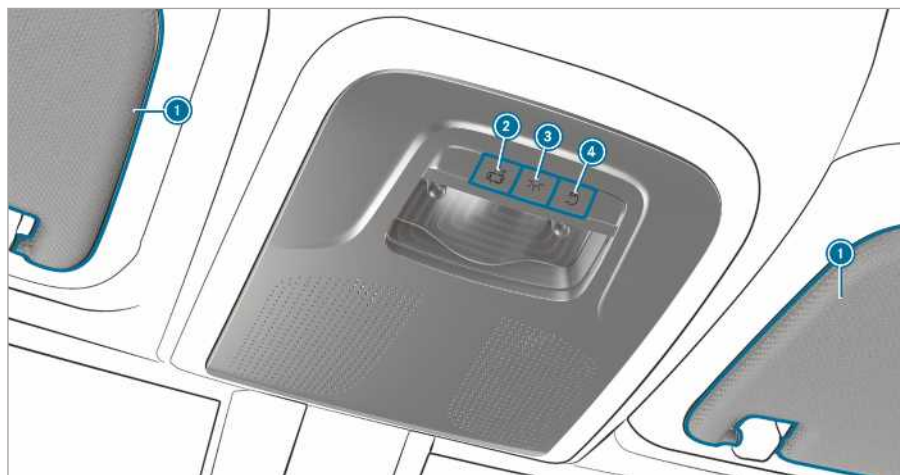

Tetőn lévő kezelőegység 3. változata

1	Napellenzók	→	100	3	Első belső világítás be-/kikapcsolása	→	61
2	Világítás automatikus vezérlésének be-/kikapcsolása			4	Hátsó belső világítás be-/kikapcsolása		



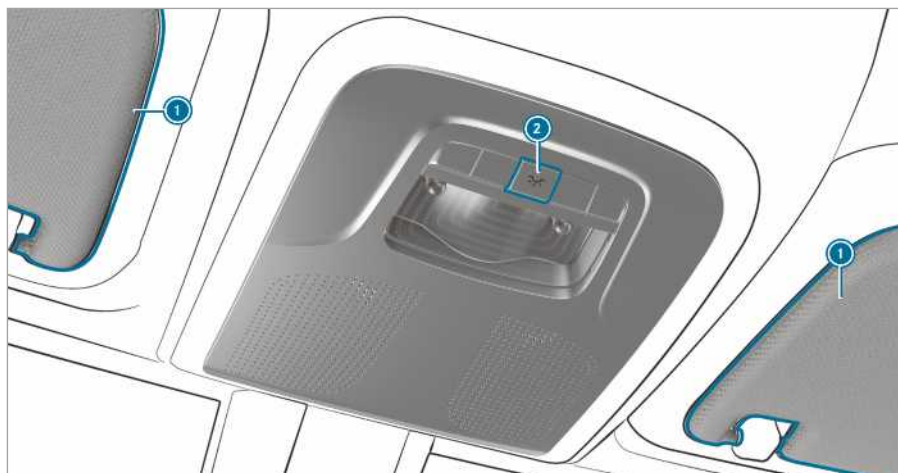

Tetőn lévő kezelőegység 4. változata

- |                                    |   |     |
|------------------------------------|---|-----|
| ① Napellenzők                      | → | 100 |
| ② Belső világítás be-/kikapcsolása |   |     |

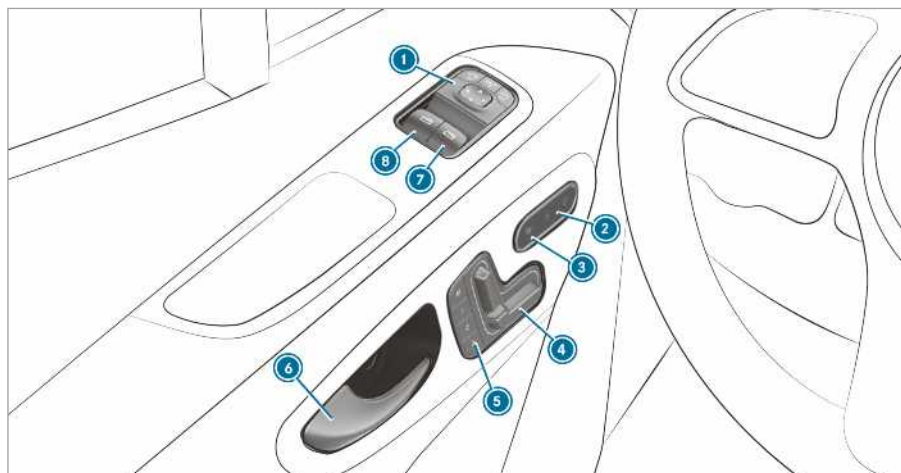

Kezelőegység az ajtón – elektromosan beállítható ülésekkel felszerelt gépkocsik

➊ Külső visszapillantó tükrök beállítása	→	98	➋ Központi zár be-/kikapcsolása	→	48	➍ Memórfunkció kezelése	→	68
➌ Ülésfűtés be-/kikapcsolása	→	74	➎ Ajtó kinyitása	→	47	➏ Jobb oldali oldalablak kinyitása/bezsukása	→	57
➐ Első ülések elektromos beállítása	→	66	➑ Bal oldali oldalablak kinyitása/bezsukása	→	57			

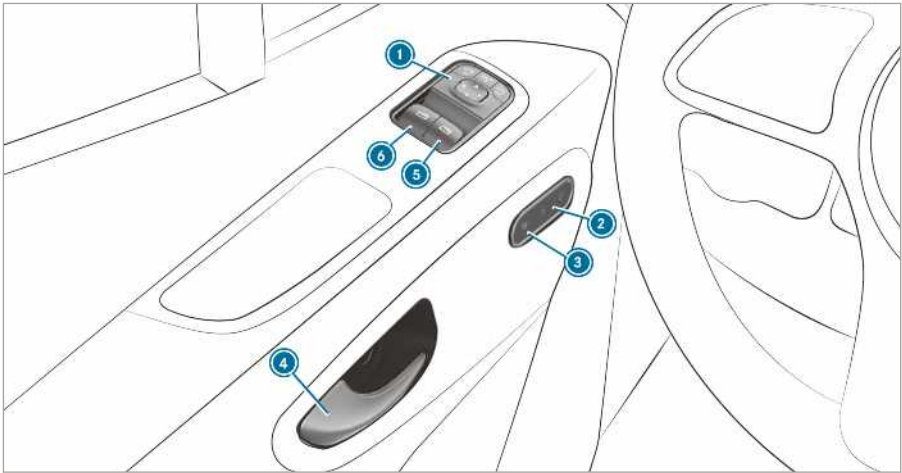

Kezelőegység az ajtón – elektromosan beállítható ülések nélküli gépkocsik

➊ Külső visszapillantó tükrök beállítása →	98	➋ Jobb oldali oldalablak kinyitása/becsukása →	57
➌ Központi zár be-/kikapcsolása →	48	➍ Bal oldali oldalablak kinyitása/becsukása →	57
➎ Ülésfűtés be-/kikapcsolása →	74		
➏ Ajtó kinyitása →	47		

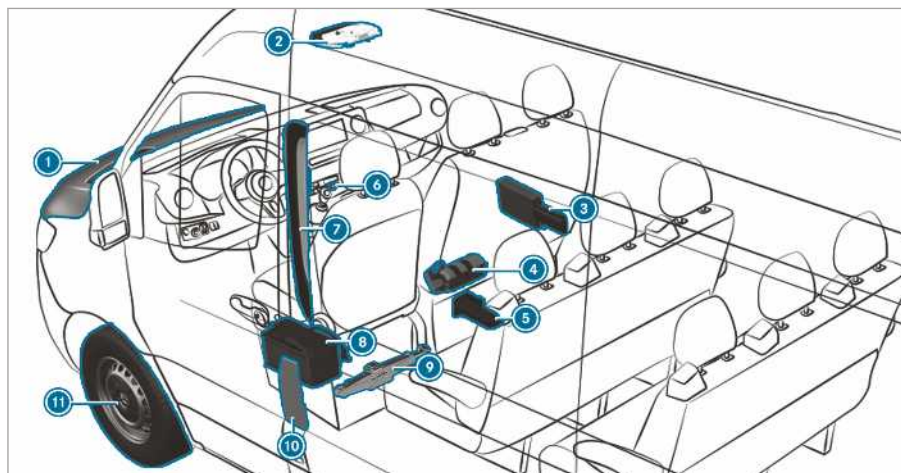

1	Üzemanyagok ellenőrzése és utántöltése	→	278	7	QR-kódok a megfelelő mentési információk kártya megállapításához	→	27
	Indítási segítség	→	222	8	Indítóakkumulátor lekötése	→	224
2	SOS-segélyhívó rendszer és műszaki meghibásodás hívógombjai	→	219	9	Elsőkerék-hajtású gépkocsik: mechanikus autóemelő és kerékcseréhez szükséges szerzőszám	→	262
3	Elakadásjelző háromszög	→	217	10	Tüzelőanyagtartálybetöltőnyílás-fedél az abroncsnyomásra és a tüzelőanyag fajtájára vonatkozó megjegyzéseket tartalmazó táblákkal, ill. QR-kódokkal a megfelelő mentési információk kártya megállapításához	→	140
	Láthatósági mellény	→	217				
	Elsősegélynyújtó csomag	→	217				
4	Tűzoltókészülék	→	217				
5	Hátsókerék-hajtású gépkocsik: hidraulikus autóemelő és kerékcseréhez szükséges szerzőszám	→	236				
6	Vészvillogó	→	87	11	Defekt	→	220



12 Hátsókerék-hajtású gépkocsik:  
kerékék

13 Pótkerék (példa)



269

## Környezetvédelem



**KÖRNYEZETVÉDELMI MEGJEGYZÉS** Környezeti károk veszélye áll fenn az üzemeltetési körülmények és az egyéni vezetési stílus miatt

A gépkocsi károsanyag-kibocsátása közvetlen összefüggésben áll a gépkocsi üzemeltetésével.

Hozzájárulhat a környezetvédelemhez, ha a gépkocsit környezetkímélő módon üzemelteti. Ehhez vegye figyelembe az alábbi, üzemeltetési körülményekre és egyéni vezetési stílusra vonatkozó ajánlásokat.

### Üzemeltetési körülmények:

- ▶ Ügyeljen a megfelelő abroncsnyomásra.
- ▶ Ne vigyen magával fölösleges ballasztot (pl. a már nem használt tetőcsomagtartót).
- ▶ Tartsa be a szervizintervallumokat. A rendszeresen karbantartott gépkocsi jobban kíméli a környezetet.
- ▶ A szervizmunkákat mindig minősített szakműhelyben végeztesse el.

### Egyéni vezetési stílus:

- ▶ Ne adjon gázt a motor indításakor.
- ▶ A motort ne álló helyzetben járassa be.
- ▶ Vezessen előrelátóan, és tartson kellő távolságot.
- ▶ Kerülje a gyakori és erőteljes gyorsítást és fékezést.
- ▶ Kapcsoljon időben másik fokozatba, és csak  $\frac{2}{3}$ -ig járassa ki a fokozatokat.
- ▶ Ha a közlekedési helyzet miatt várakozni kénytelen, állítsa le a motort, pl. használja az ECO start-stop funkciót.
- ▶ Vezessen tüzelőanyag-takarékos módon. Gazdaságos vezetési stílusnál vegye figyelembe az ECO kijelzést.

## Roncsautó-visszavétel

### Kizárólag EU-tagországbeli megrendelésre gyártott gépkocsik esetén:

A Mercedes-Benz az Európai Unió (EU) roncsautó irányelve alapján visszaveszi a roncsautót a környezetkímélő ártalmatlanítás céljából.

Roncsautóját leadhatja a visszavételi helyek és bontóüzemek hálózatában. Ezek az üzemek térítésmentesen átveszik a gépkocsiját. Ezáltal jelentős mértékben hozzájárul az újrahasznosítási körforgás fenntartásához, valamint az erőforrások kíméléséhez.

A roncsautó-újrahasznosítással, az újrafeldolgozással, valamint a visszavétel feltételeivel kapcsolatos további információt az adott ország Mercedes-Benz honlapján kaphat.

## Eredeti Mercedes-Benz alkatrészek



**KÖRNYEZETVÉDELMI MEGJEGYZÉS** A nem újrahasznosított csere-főegységek használata veszélyezteti a környezetet

A Daimler AG újrahasznosított, az új alkatrészekkel megegyező minőségű csere-főegységeket és -alkatrészeket kínál. Ezek használata esetén az új alkatrészekkel azonos jótállási igények támaszthatók.

- ▶ Használja a Daimler AG újrahasznosított csere-főegységeit és -alkatrészeit.



**MEGJEGYZÉS** Tartozékok felszerelése, ill. a javítási vagy hegesztési munkák károsan befolyásolhatják a visszatartórendszerek működőképességét

A légszákók, övfeszítők, valamint ezen utasbiztonsági rendszerek vezérlőegységei és szenzorjai a gépkocsi következő részein lehetnek beépítve:

- ajtókeretek,
- tetőkeret,
- ajtó,
- ajtóoszlopok,
- küszöbök,
- ülések,
- műszerfal,
- kombinált műszer,
- középkonzol.

- ▶ Ne szereljen fel ezekre a területekre semmilyen tartozékot, pl. audiorendszeret.

- ▶ Ne végezzen javításokat vagy hegesztési munkákat.

- ▶ A tartozékok utólagos beszerelését minősített szakműhelyben végeztesse el.

A Mercedes-Benz által nem jóváhagyott alkatrészek, gumibroncok és keréktárcsák, valamint biztonságtechnikai vonatkozású tartozékok használata veszélyeztetheti a gépkocsi üzembiztonságát. Továbbá akadályozhatja a biztonságtechnikai vonatkozású rendszerek, pl. a fékberendezés működését. Kizárólag eredeti Mercedes-Benz alkatrészeket vagy velük azonos minőségű alkatrészeket használjon. Kizárólag a gépkocsiípushoz jóváhagyott gumibroncokat és kerekeket, valamint tartozékokat használjon.

A Mercedes-Benz az eredeti alkatrészeket és az Ön gépkocsiípushoz jóváhagyott átalakítókat és tartozékokat a megbízhatóság, biztonság és alkalmaság tekintetében is ellenőrzi. A piac folyamatos megfigyelése ellenére a Mercedes-Benz más alkatrészeket nem tud minősíteni. A Mercedes-Benz akkor sem vállal felelősséget az ilyen termékek Mercedes-Benz gépkocsikban történő használatáért, ha egyes esetekben rendelkezésre áll egy hivatalos műszaki vizsgáló állomás által kiadott jóváhagyás vagy hatósági engedély.

Bizonyos alkatrészek beépítése vagy módosítása csak akkor engedélyezett, ha azok megfelelnek az érvényes törvényi előírásoknak. Minden eredeti Mercedes-Benz alkatrész megfelel a forgalomba helyezési előírásoknak. Nem jóváhagyott alkatrészek használata esetén érvényét veszítheti az üzembiztonsági engedély.

Ez a következő esetekben áll fenn:

- az üzembiztonsági engedély szerinti járműfajta megváltozik,
- a gépkocsi veszélyt jelenthet a közlekedés résztvevőire,
- a kipufogógáz- vagy zajkibocsátás megnövekszik.

Eredeti Mercedes-Benz alkatrészek megrendelésekor mindig adja meg a gépkocsi azonosító számot (alvázsám) (→ oldal: 277).

### Szerelvényekkel, felépítményekkel, beszerelésekkel és átalakításokkal kapcsolatos megjegyzések

Biztonságtechnikai okokból csak olyan felépítményeket készíttessen és szereltesse fel, amelyek megfelelnek az ezekre vonatkozó érvényes Mercedes-Benz irányelveknek. Ezek a felépítmé-

nyekre vonatkozó irányelvek szavatolják, hogy az alváz és a felépítmény egy egységet képezzen, így gondoskodva a lehető legnagyobb menet- és üzembiztonságról.

Alapvetően a gépkocsigyártó és a felépítmény gyártója köteles gondoskodni arról, hogy az általa gyártott termékek csak biztonságos állapotban kerüljenek forgalomba, és azok ne jelentsenek veszélyt a személyekre. Ellenkező esetben polgári, büntető- és közjogi következmények lehetségesek áll fenn. Ebben a vonatkozásban alapvetően minden gyártó felelős az általa gyártott termékért. A szerelvények, felépítmények, alkatrészbeszerelések és átalakítások gyártója köteles biztosítani a termékbiztonság általános szabályairól szóló 2001/95/EK irányelv betartását.

A Mercedes-Benz azt javasolja, hogy biztonságtechnikai okokból:

- ne hajtson végre egyéb változtatást a gépkocsiján,
- amennyiben mégis eltér a felépítményekre vonatkozó jóváhagyott irányelvektől, kérje ehhez a Mercedes-Benz hozzájárulását,

A biztonsági kockázatot nem zárják ki sem a nyilvános vizsgálati helyek által kiadott tanúsítások, sem a hatósági engedélyek.

Vegye figyelembe az eredeti Mercedes-Benz alkatrészekkel kapcsolatos információt (→ oldal: 20).

A Mercedes-Benz felépítményekre vonatkozó irányelveit az interneten, a [https://bb-portal.mercedes-benz.com/portal/kat\\_iv.html?&L](https://bb-portal.mercedes-benz.com/portal/kat_iv.html?&L) címen találja meg. Vegye figyelembe, hogy a Mercedes-Benz felépítménygyártó-portálhoz való hozzáféréshez külön hozzáférési jogosultságokra van szükség.

Ott megtalálja az érintkező-kiosztással és a biztosítékok cseréjével kapcsolatos információt is.

- ❗ További információért forduljon bármelyik minősített szakműhelyhez.

**▲ FIGYELEM** Baleset- és sérülésveszély áll fenn a gépkocsin nem szakszerűen elvégzett átalakítások vagy módosítások esetén

A gépkocsin elvégzett átalakítások vagy módosítások károsan befolyásolhatják a rendszerek vagy részegységek működését.

A módosítások miatt azok nem képesek rendeltetészerűen működni és/vagy veszélyeztethetik a gépkocsi üzembiztonságát.

▶ Gépkocsiján az átalakításokat vagy módosításokat mindig minősített szakműhelyben végeztesse el.

A gépkocsin olyan csekélynek tűnő változtatások végrehajtása sincs engedélyezve, mint pl. a téli üzemmódban felszerelt hűtőburkolat. Ne takarja le a motorhűtőt. Ne használjon hővédő betétet, rovarok elleni védőhuzatot vagy hasonló eszközt.

Ellenkező esetben a gépjármű-diagnosztikai rendszer által meghatározott értékek nem a valóságot fogják tükrözni. Néhány országban a valós motor-diagnosztikai adatok nyomon követhető rögzítését törvény írja elő, és azoknak bármikor kinyerhetőnek és kifogástalannak kell lenniük.

A fából vagy műanyagból készült, gyárilag beszerelt raktérpadló a gépkocsi szerkezetének nélkülözhetetlen része. Ha a raktérpadlót eltávolíttatja, a karosszéria megsérülhet. Ez hátrányosan befolyásolja a rakománybiztosítást, és a rögzítési pontok sem biztosítják a max. terhelhetőséget. A raktérpadlót ezért ne távolíttassa el.

### Választófalra vonatkozó utasítások

A haszongépjárműként (N1, N2) forgalomba helyezett gépkocsi választófal nélkül nem felel meg a szállítójárműveken belüli előírászerű rakományrögzítésre szolgáló részegységeket leíró ISO 27956 szabvány előírásainak. Az áruszállításra szolgáló gépkocsi használata esetén a választófal utólagos beszerelése nyomatékosan ajánlott, mivel a választófal nélküli gépkocsi esetében az előírászerű rakományrögzítés csak aránytalan ráfordítással biztosítható.

### Kezelési útmutató

Ebben a kezelési útmutatóban megtalálható az Ön gépkocsijához rendelhető összes modell, valamint olyan széria- és extra felszereltség leírása, amely a jelen útmutató összeállításának befejezésekor szerepelt a kínálatban. Országokénti eltérések előfordulhatnak. Felhívjuk figyelmét, hogy gépkocsijában nem feltétlenül található meg az összes leírt funkció. Ez a biztonságtechnikai vonatkozású rendszerekre és funkciókra is vonatkozik. Az Ön gépkocsijának felszereltsége ezért eltérhet az itt közölt leírástól, illetve ábráktól.

Gépkocsijának eredeti adásvételi dokumentációjában az Ön gépkocsijában megtalálható összes rendszer szerepel.

A kivitellel és a kezeléssel kapcsolatos kérdéseivel forduljon bizalommal bármelyik Mercedes-Benz szerződéses szervizhez.

A kezelési útmutató és a szervízfüzet fontos dokumentum, ezért ajánlatos ezeket a gépkocsiban tartani.

### Megjegyzések a felépítménygyártó által felszerelt gépkocsikkal kapcsolatban

Feltétlenül tartsa be a felépítménygyártó kezelési útmutatóját. Ellenkező esetben előfordulhat, hogy nem ismeri fel a veszélyeket.

### Üzembiztonság

**▲ FIGYELEM** Balesetveszély működési zavarok vagy rendszerleállások miatt

Ha nem végezteti el az előírt szervíz-/karbantartási munkákat vagy a szükséges javításokat, akkor működési zavarok vagy rendszerleállások léphetnek fel.

▶ Az előírt szervíz- vagy karbantartási munkákat, valamint a szükséges javításokat mindig minősített szakműhelyben végeztesse el.

**▲ FIGYELEM** Baleset- és sérülésveszély az elektronikus alkatrészek szakszerűtlen módosítása miatt

Az elektronikus alkatrészek, azok szoftverein és kábelezésén végrehajtott módosítások ezek működését és/vagy a hálózatot alkotó további részegységek működését hátrányosan befolyásolhatják. Ez különösen vonatkozik a biztonságtechnikai vonatkozású rendszerekre.

A módosítások miatt azok nem képesek rendeltetésszerűen működni és/vagy veszélyeztethetik a gépkocsi üzembiztonságát.

▶ Soha ne végezzen beavatkozásokat a kábelezésen, az elektronikus alkatrészekre vagy azok szoftverein.

▶ Az elektromos és elektronikus készülékeken esedékes műveleteket mindig minősített szakműhelyben végeztesse el.

Ha módosítja a fedélzeti elektronikát, a gépkocsi üzembe helyezési engedélye érvényét veszíti.

Tartsa be a „Műszaki adatok” fejezet „Fedélzeti elektronika” szakaszában leírtakat.



**▲ FIGYELEM** Tűveszély a kipufogóberendezés forró részeinél levő gyúlékony anyagok miatt

A gyúlékony anyagok (pl. avar, fű vagy ágak) meggyulladhatnak, ha érintkeznek a kipufogóberendezés forró részeivel.

- ▶ Földutakon vagy terepen haladva ellenőrizze rendszeresen a gépkocsi alját.
- ▶ Különösen a beszorult növényrészeket vagy más gyúlékony anyagokat távolítsa el.
- ▶ Sérülés esetén haladéktalanul értesítsen egy minősített szakműhelyt.

**! MEGJEGYZÉS** Gépkocsi károsodása

Különösen a következő esetekben a gépkocsi károsodhat:

- A gépkocsi felül, pl. magas szegélykövön vagy földutakon.
- A gépkocsi túl gyorsan halad át valamilyen akadályon, pl. egy szegélykövön, fekvőrendőron vagy kátyún.
- Nehéz tárgy csapódik a padlólemezhez vagy a futómű alkatrészeihez.

A karosszéria, a padlólemez, a futómű alkatrészei, a keréktárcsák vagy a gumiabroncsok ilyen vagy ehhez hasonló helyzetekben nem látható módon is megsérülhetnek. Az ilyen módon sérült részek várhatóan meghibásodhatnak, ill. baleset esetén a fellépő terheléseket nem képesek megfelelően felvenni.

Ha a padlólemez-burkolat megsérült, a padlólemez és a burkolata között gyúlékony anyagok, pl. falevelek, fű vagy ágak gyűlhetnek össze. Ezek az anyagok meggyulladhatnak, ha hozzáérnek a kipufogóberendezés forró részeihez.

- ▶ Haladéktalanul ellenőriztesse és javíttassa meg a gépkocsit egy minősített szakműhelyben.

vagy

- ▶ Ha továbbhaladás közben csökken a menetbiztonság, haladéktalanul álljon meg a forgalmi viszonyoknak megfelelően, és értesítsen egy minősített szakműhelyt.

## Megfelelőségi nyilatkozatok

### Elektromágneses összeférhetőség

A gépkocsi részegységeinek elektromágneses összeférhetőségét az ENSZ-EGB 10 számú előírásának mindenkor érvényes változata alapján ellenőrizték és hagyták jóvá.

### Rádióhullámú átvitel alkalmazó gépkocsi-részegységek

A következő megjegyzés a gépkocsi, valamint a gépkocsiba épített információs rendszerek és kommunikációs eszközök összes rádióhullámú átvitel alkalmazó részegységére érvényes:

A gépkocsi rádióhullámú átvitel alkalmazó részegységei megfelelnek a 2014/53/EU irányelv alapvető követelményeinek és egyéb vonatkozó előírásainak. További információért forduljon bizalommal bármelyik Mercedes-Benz szerződéses szerviz.

Az alábbiakban azon rádióhullámú részegységek gyártóinak címei találhatóak, amelyeknek mérete vagy sajátossága nem teszi lehetővé, hogy ezek az adatok a készüléken legyenek feltüntetve.

#### Abronsznyomás-ellenőrzés szenzorai

Huf Hülsbeck & Furst GmbH & Co. KG, Steeger Straße 17, 42551 Velbert, Németország

#### Rádiós zárrendszer

Marquardt GmbH, Schloßstraße 16, 78604 Rietheim, Németország

Huf Hülsbeck & Furst GmbH & Co. KG, Steeger Straße 17, 42551 Velbert, Németország

#### Antennamodulok

Hirschmann Car Communication GmbH, Stuttgarter Straße 45-51, 72654 Neckartenzlingen, Németország

#### Radarszenzorok

Robert Bosch GmbH, Daimlerstraße 6, 71229 Leonberg, Németország

#### Mobilkommunikáció és telematika

Yanfeng Visteon Automotive Trim Systems Co., Ltd., 1001 Qinzhou Rd(N), 200233 Shanghai, Kína  
Harman Becker Automotive Systems GmbH, postafiók 2260, 76303 Karlsbad, Németország

#### Kiegészítő fűtés funkció távirányítója

Digades GmbH, Äußere Weberstraße 20, 02763 Zittau, Németország

**Rádióhullámú részegységek gépkocsiban való alkalmazásának módja**

A mobilkommunikációban jellemzően használt frekvenciák mellett a Mercedes-Benz gépkocsijai

a következő rádióhullámú részegységeket használják.

**Rádióhullámú részegységek gépkocsiban való alkalmazásának módja**

Frekvenciatartomány	Technológia	Adóteljesítmény/mágneses térerősség
433 MHz (433,05 – 434,79 MHz)	Rádiós zárrendszer, abroncsnyomás-ellenőrzés, antennamodul, kiegészítő fűtés funkció távvezérlése	≤ 10 mW e.i.r.p.
2,4 GHz-es ISM-sáv (2400 – 2483,5 MHz)	Bluetooth®, R-LAN,	≤ 100 mW e.i.r.p.
76–77 GHz	76 GHz-es radar	≤ 55 dBm csúcs e.i.r.p.

**Autóemelő****Hidraulikus autóemelő megfelelőségi nyilatkozata**

Az eredeti megfelelőségi tanúsítvány másolata és fordítása

EK-megfelelőségi tanúsítvány (2006/42/EK)

A WEBER-HYDRAULIK GMBH, Heilbronner Str. 30, 74363 Güglingen kijelenti, hogy a „Weber hidraulikus emelő” termék következő típusai:

A AD ADX AH AHX AL AT ATD ATDX ATG ATN  
ATGX ATPX ATQ AX

terhelhetőség: 2.000 – 100.000 kg

sorozatszám: a 2010/01 gyártási évtől

megfelelnek a gépekről szóló EK-irányelv vonatkozó alapvető biztonsági és egészségügyi követelményeinek.

Ez az EK-megfelelőségi tanúsítvány hatályát veszti:

- a nem szakképzett személyek által végzett módosítások és javítások esetén,
- ha a termékeket nem a kezelési útmutatóban feltüntetett rendeltetésszerű használatnak megfelelően használták,
- ha nem végzik el a rendszeresen elvégzendő ellenőrzéseket.

Vonatkozó EK-irányelvek: a gépekről szóló EK-irányelv (2006/42/EK)

Alkalmazott szabványok: ISO 11530

Minőségbiztosítás: DIN EN ISO 9001:2000

Güglingen, 2013. 07. 01.

Aláírta:

Ügyvezető, WEBER-HYDRAULIK GmbH

Műszaki dokumentációs ügyekben meghatalmazott munkatárs, WEBER-HYDRAULIK GMBH  
Heilbronner Straße 30, 74363 Güglingen

**Mechanikus autóemelő megfelelőségi tanúsítvány**

Eredeti megfelelőségi tanúsítvány másolata és fordítása

**EK megfelelőségi tanúsítvány**

1.

Az aláíró mint a következő társaság képviselője:

Gyártó:

BRANO a.s.

74741 Hradec nad Moravicí, Opavská 1000,

Cseh Köztársaság

Azonosító: 64-387-5933

Áfa-azonosító: CZ64-387-5933

kizárólagos felelőssége tudatában kijelenti, hogy a termék:

2. a)

Megnevezés:

Autóemelő

Típus, szám:

A 910 580 00 00

Gyártási év: 2017

Minden vonatkozó előírásnak megfelelő

Irányelv száma: 2006/42/EK

b)

Leírás, felhasználás típusa:

Az autóemelő kizárólag a megadott gépkocsi megemelésére alkalmas, az autóemelőre ragasztott használati útmutató szerint.

A termék műszaki dokumentációja a gyártónál található. A műszaki dokumentumok összeállítására felhatalmazott személy: a Brano a.s. műszaki részlegének vezetője.

3.

Hradec nad Moravicí

Helység

4.

2017.07.12.

Dátum

Aláírta:

Minőségügyi igazgató

### Diagnosztikai csatlakozó

A diagnosztikai csatlakozó arra szolgál, hogy minősített szakműhelyben diagnosztikai készülékeket csatlakoztassanak hozzá.

**▲ FIGYELEM** Készülékek diagnosztikai csatlakozóra történő csatlakoztatása miatt balesetveszély áll fenn.

Ha készülékeket csatlakoztat a gépkocsi valamelyik diagnosztikai csatlakozójára, az fennakadást okozhat a gépkocsi egyes rendszereinek a működésében.

Ez hátrányosan befolyásolhatja a gépkocsi üzembiztonságát.

- ▶ Csak olyan készülékeket csatlakoztasson a gépkocsi diagnosztikai csatlakozójára, amelyeket a Mercedes-Benz a gépkocsijához jóváhagyott.

**▲ FIGYELEM** A vezető lábterében lévő tárgyak miatt balesetveszély áll fenn

A vezető lábterében lévő tárgyak korlátozhatják a pedálmozdulást, vagy megakaszthatják a teljesen lenyomott pedált.

Ez veszélyezteti a gépkocsi üzem- és közlekedésbiztonságát.

- ▶ Minden tárgyat biztonságosan tegyen el a gépkocsiban, hogy azok ne kerülhessenek a vezető lábterébe.

- ▶ A pedálok működtetéséhez szükséges elegendő szabad tér biztosítása érdekében a lábszönyveket mindig stabilan és az előírásoknak megfelelően szerelje be.
- ▶ Ne használjon rögzítetlen, vagy egyszerre több, egymásra terített lábszönyveget.

**!** **MEGJEGYZÉS** A diagnosztikai csatlakozóra csatlakoztatott készülékek használata miatt az akkumulátor lemerülhet.

A készülékek diagnosztikai csatlakozón keresztül történő használata megterheli az akkumulátort.

- ▶ Ellenőrizze az akkumulátor töltöttségi szintjét.
- ▶ Alacsony töltöttségi szint esetén tölts fel az akkumulátort pl.egy hosszabb szakasz megtételével.

Ha készülékeket csatlakoztatnak a diagnosztikai csatlakozóra, akkor előfordulhat, hogy pl.a kipufogógáz-felügyeleti adatok visszaállnak alap helyzetbe. Ezáltal fennáll annak a lehetősége, hogy a gépkocsi a következő műszaki vizsgán a kipufogógáz-ellenőrzéskor nem teljesíti az előírt követelményeket.

### Motorteljesítmény módosításával kapcsolatos megjegyzések

A teljesítményemelkedések a következő hatással járhatnak:

- megváltozhatnak a károsanyag-kibocsátási értékek,
- működési zavar keletkezhet,
- közvetett károk keletkezhetnek.

A motor üzembiztonsága nem szavatolható minden esetben.

Ha mégis megnöveli a gépkocsi motorteljesítményét:

- igazítsa a gumibroncsokat, a futóművet, a fékrendszert és a motorhűtőrendszert a megnövekedett motorteljesítményhez,
- vizsgáztassa le újból a gépkocsit,
- jelentse be a teljesítményváltozást a biztosítójánál.

Ellenkező esetben az üzembelyezési engedély és a gépkocsi biztosítása érvényét veszti.

Ha eladja a gépkocsit, tájékoztassa a vevőt a megváltoztatott motorteljesítményről. Ellenkező esetben – az érvényben levő jogszabályoktól függően – a tájékoztatás hiánya büntethető lehet.

### Minősített szakszerviz

A minősített szakszerviz rendelkezik a szükséges szaktudással, szerszámokkal és képzettséggel a gépkocsin elvégzendő teendők szakszerű végrehajtásához. Ez fokozottan érvényes a biztonságtechnikai vonatkozású munkákra.

Gépkocsiján a következő munkákat mindig minősített szakszervizben végeztesse el:

- biztonságtechnikai vonatkozású munkák
- szerviz- és karbantartási munkák
- javítási munkák
- módosítások, valamint alkatrészek ki- és beszerelése és egyéb átalakítások,
- elektronikus alkatrészekon végzett munkák

A Mercedes-Benz ehhez Mercedes-Benzszerződéses szerviz igénybevételét javasolja.

### Gépkocsi regisztrálása

Előfordulhat, hogy a Mercedes-Benz arra utasítja szerződéses szervizeit, hogy meghatározott gépkocsikon műszaki felülvizsgálatot végezzenek. Ezek a műszaki felülvizsgálatok a gépkocsik minőségének vagy biztonságának növelését szolgálják.

A Mercedes-Benz csak akkor tudja Önt a gépkocsi-felülvizsgálati teendőkről tájékoztatni, ha rendelkezésére állnak az Ön regisztrációs adatai.

A következő esetekben előfordulhat, hogy gépkocsija még nincs az Ön nevében regisztrálva:

- Gépkocsiját nem hivatalos márkakereskedőtől vásárolta.
- Gépkocsiját még nem vizsgálták át Mercedes-Benz szerződéses szervizben.

Ezért javasoljuk, hogy regisztráltassa gépkocsiját valamelyik Mercedes-Benz szerződéses szervizben.

Minél hamarabb tájékoztassa a Mercedes-Benz vállalatot a címe, ill. a gépkocsi üzembentartójának megváltozásáról. Erre lehetőség van pl. egy Mercedes-Benz szerződéses szervizben.

### Gépkocsi rendeltetésszerű használata

A figyelmeztető matricák eltávolítása esetén előfordulhat, hogy Ön vagy mások nem ismerik fel a veszélyt. Hagyja a figyelmeztető matricákat a helyükön.

A gépkocsi használata során vegye figyelembe különösen a következőket:

- a jelen kezelési útmutató biztonsági utasításai,
- a gépkocsi műszaki adatai,
- közlekedési szabályok és előírások,
- a gépkocsikra vonatkozó jogszabályok és biztonsági szabványok.

### A REACH-rendelettel kapcsolatos információk

#### Kizárólag EU-tagországbeli és EFTA-országok megrendelésre gyártott gépkocsik esetén:

A REACH-rendelet (1907/2006/EK rendelet, 33. cikk) tájékoztatási kötelezettséget ír elő a különös aggodalomra okot adó anyagok (SVHC) tekintetében.

A Daimler AG a legjobb tudása szerint törekszik arra, hogy kerülje az SVHC-k alkalmazását, továbbá lehetővé tegye az ügyfél számára ezen anyagok biztonságos kezelését. A szállítói tájékoztatás és a Daimler AG belső termékinformációi szerinti olyan SVHC-kről van szó, amelyek a gépkocsikban 0,1 tömegszázaléknál nagyobb mértékben fordulnak elő.

További információk a következő címeken találhatók:

- <http://www.daimler.com/reach>
- <http://www.daimler.com/reach/en>

### Szavatosság

**!** **MEGJEGYZÉS** Járműkárak a jelen kezelési útmutató utasításainak megszegése miatt

A jelen kezelési útmutató utasításainak megszegése a gépkocsi sérüléséhez vezethet.

Ezekre a károkra sem a Mercedes-Benz új gépkocsikra vonatkozó kellékszavatossága, sem a használtkocsi garancia nem vonatkozik.

► Vegye figyelembe a jelen kezelési útmutatóban a gépkocsi rendeltetésszerű

üzemeltetésére és a lehetséges gépkocsikárokra vonatkozó utasításait.

### Mentési információs kártya QR-kódjai

A QR-kód matricája a B-oszlopra van felragasztva a vezető- és az utasoldalon is. Baleset esetén a mentőszolgálat egységei a QR-kódok segítségével gyorsan megállapíthatják, melyik mentési információs kártya tartozik az Ön gépkocsijához. Az aktuális mentési információs kártya könnyen áttekinthető formában tartalmazza a gépkocsira vonatkozó legfontosabb információkat, pl. az elektromos vezeték elhelyezkedését.

További tudnivalókat itt talál: <http://www.mercedes-benz.de/qr-code>.

### Adattárolás

#### Elektronikus vezérlőegységek

Az Ön gépkocsija elektronikus vezérlőegységekkel van felszerelve. Ezek közül némelyek gépkocsijának biztonságos működéséhez szükségesek, némelyek pedig a vezetéshez nyújtanak támogatást (menetasszisztens rendszerek). Ezenkívül gépkocsija kényelmi és szórakoztató funkciókat nyújt, amelyek használatát szintén az elektronikus vezérlőegységek teszik lehetővé.

Az elektronikus vezérlőegységek adattárolókat tartalmaznak, amelyek a gépkocsi állapotával, az alkatrészek igénybevételeivel, a karbantartási igényekkel, valamint a műszaki eseményekkel és hibákkal kapcsolatos műszaki adatok ideiglenes vagy tartós tárolására alkalmasak.

Ez az információ általánosan dokumentálja egy alkatrészt, egy modul, egy rendszer vagy a környezet állapotát, például:

- a rendszer részegységeinek üzemállapota (pl. töltöttségi szintek, akkumulátor állapota, gumiabroncsnyomás),
- a gépkocsi és egyes részegységeinek állapotkijelzései (pl. kerékfordulatszám/sebesség, mozgás lassulása, keresztirányú gyorsulás, becsatolt övek kijelzése),
- üzemzavarok és meghibásodások a fontos rendszerkomponensekben (pl. világítás, fékek),
- információ a gépkocsit károsító eseményekről,
- a rendszerek reakciói a speciális közlekedési helyzetekben (pl. egy légszák kioldódása és a

stabilitásszabályozó rendszerek működésbe lépése),

- környezeti viszonyok (pl. hőmérséklet, eső-szenzor).

A vezérlőegység működésének támogatásán kívül ezek az adatok a hibák felismerésére és elhárítására, valamint a gépkocsifunkciók gyártó általi optimalizálására szolgálnak. Ezeknek az adatoknak a nagy része gyorsan változik, és csak a gépkocsin belül kerül feldolgozásra. Csupán az adatok egy kis részét tárolják az esemény- vagy hibatárolók.

A szervizszolgáltatások igénybevételekor a szervizhálózat (pl. műhelyek, gyártó) vagy a harmadik felek (pl. autómentő szolgálatok) munkatársai kiolvashatják a gépkocsiból a műszaki adatokat. Szervizszolgáltatások pl. a javítási szolgáltatások, a karbantartási folyamatok, a garanciális esetek és a minőségbiztosítási intézkedések. A kiolvasás a gépkocsiban található, törvény által előírt diagnosztikai csatlakozón keresztül történik. A szervizhálózat vagy harmadik fél mindenkor műhelyi gyűjtik, feldolgozzák és felhasználják ezeket az adatokat. Ezek az adatok dokumentálják a gépkocsi műszaki állapotát, segítenek a hibák megtalálásában és a minőség javításában, valamint adott esetben továbbításra kerülnek a gyártó felé. Ezenkívül a gyártót köti a termékfelelősség. Ehhez a gyártónak szüksége van a gépkocsi műszaki adataira.

A gépkocsiban található hibatárolókat szervizben, a javítási vagy karbantartási munkálatok során alaphelyzetbe lehet állíttatni.

A kiválasztott felszereltségtől függően saját maga tölthet fel adatokat a gépkocsi kényelmi és infotainment funkcióiba.

Ezek közé tartoznak pl. a következők:

- multimédia adatok, pl. zenék, filmek vagy képek a beépített multimédia-rendszeren történő lejátszáshoz,
- címjegyzékadatok beépített kihangosítóberendezéssel vagy beépített navigációs rendszerrel együtt történő használathoz,
- megadott navigációs úti célok,
- adatok az internetes szolgáltatások használatáról.

Ezek az adatok a gépkocsiban vagy az ahhoz csatlakoztatott készüléken (pl. okostelefon, USB-memória vagy MP3-lejátszó) lehetnek tárolva. Amennyiben ezek az adatok a gépkocsiban vannak tárolva, akkor azokat bármikor törölheti. Ezen

adatok harmadik fél számára történő átadása kizárólag az Ön kérésére történik, elsősorban az online szolgáltatások keretén belül, az Ön által kiválasztott beállításoknak megfelelően.

A kényelmi beállításokat/testreszabásokat a gépkocsiban tárolhatja, és azokat bármikor módosíthatja.

Ezek közé tartoznak a mindenkori felszereltségtől függően pl. a következők:

- az ülés- és kormánykerék helyzet beállításai,
- a futómű- és klimatizálási beállítások,
- az egyéni beállítások, pl.a belsejtér-világítás.

Amennyiben gépkocsija megfelelően felszerelt, okostelefonját vagy egy másik mobil végkészüléket csatlakoztathat a gépkocsijához. A végkészüléket a gépkocsi beépített kezelőszerveivel vezérelheti. Ennek során az okostelefon képe és hangja megjeleníthető a multimédia-rendszeren. Egyúttal a rendszer bizonyos információt továbbít okostelefonjára.

Ilyen információ – a beépítés mindenkori módjának függvényében pl.:

- általános gépkocsiadatok,
- helyzetadatok.

Ez lehetővé teszi az okostelefon bizonyos alkalmazásainak (pl. navigáció és zenelejátszás) használatát. Az okostelefon és a gépkocsi között nem történik további interakció, különösen a gépkocsi adataihoz való aktív hozzáférés. A további adatfeldolgozás módját a mindenkori használt alkalmazás szolgáltatója határozza meg. A mindenkori alkalmazástól és okostelefonjának operációs rendszerétől függ, hogy Ön tud-e, illetve milyen beállításokat tud elvégezni.

### Online szolgáltatások

#### Rádiós hálózati kapcsolat

Amennyiben gépkocsija fel van szerelve rádiós hálózati kapcsolattal, ez lehetővé teszi az adatszerét gépkocsija és további rendszerek között. A rádiós hálózati kapcsolatot a gépkocsi saját adó- és vevőegysége vagy az Ön által beszerelt mobil végkészülékek (pl. okostelefonok) teszik lehetővé. Ezen a rádiós hálózati kapcsolaton keresztül használhatók az online funkciók. Ide sorolhatók a gyártó vagy más szolgáltatók által rendelkezésre bocsátott online szolgáltatások és alkalmazások.

#### Gyártó által nyújtott szolgáltatások

A gyártó online szolgáltatásai esetén az adott funkciókhoz a gyártó egy megfelelő helyen (pl. Kezelési útmutató, a gyártó weboldala) és az azzal kapcsolatos adatvédelmi jogi információk mellékel. Az online szolgáltatások igénybevételéhez személyes adatok felhasználására kerülhet sor. Ezért az adatsere pl. a gyártó erre a célra kialakított IT rendszereivel létrehozott, védett csatlakozáson keresztül valósul meg. A személyes adatoknak a szolgáltatások rendelkezésre állásából következő megszerzése, feldolgozása és felhasználása kizárólag törvényes engedély vagy beleegyezés alapján történik.

A szolgáltatásokat és funkciókat (melyek esetenként díjkötelesek lehetnek) a szokásos módon kapcsolhatja be vagy ki. Ez bizonyos esetekben a gépkocsi teljes adatátvitelére is vonatkozik. Ez alól kivételt jelentenek főleg a törvényben előírt funkciók és szolgáltatások.

#### Harmadik fél által nyújtott szolgáltatások

Amennyiben lehetőség van más szolgáltatók online szolgáltatásának használatára, ezekért a szolgáltatásokért, valamint az adatvédelmi és felhasználási feltételekért a mindenkori szolgáltató felel. Az ilyenkor cserélt tartalmakat a gyártó nem befolyásolhatja.

Ezért tájékozódjon a mindenkori szolgáltatónál a személyes adatok harmadik fél által nyújtott szolgáltatások keretében történő megszerzésének és felhasználásának módjáról, mértékéről és céljáról.

#### Szerzői jog

A gépkocsiban használt szabad és nyílt forráskódú szoftverek licenceiről további tudnivalókat a gépkocsidokumentáció-mappában lévő adathordozón, frissített információt pedig az interneten talál:

<http://www.mercedes-benz.com/opensource>

## Utásbiztonsági rendszer

### Utásbiztonsági rendszer által nyújtott védelem

Az utásbiztonsági rendszer a következő részegységeket foglalja magában:

- biztonságiöv-rendszer,
- légszákok,
- gyermekbiztonsági rendszer,
- gyermekülés-rögzítések.

Az utásbiztonsági rendszer baleset esetén megakadályozhatja, hogy a gépkocsisutások a gépkocsibelső térben található részeknek ütközzenek. Ezenfelül az utásbiztonsági rendszer képes baleset esetén a gépkocsisutásokat érő terhelés csökkentésére is.

Csak a megfelelően becsatolt biztonsági öv képes kellően hatékony védelmet nyújtani. A felismert baleseti helyzettől függően az övfeszítők és/vagy a légszákok kiegészítik a megfelelően becsatolt biztonsági övet. Az övfeszítők és/vagy légszákok nem minden balesetnél lépnek működésbe.

Utásülés-paddal felszerelt gépkocsik: Az utásülés övfeszítője attól függetlenül kiold, hogy a biztonsági öv övzárnnyelve reteszeldődt-e az övzárnban.

Ha a gépkocsiban nincs vezetőoldali légszák, akkor a biztonságiöv-rendszerhez nem tartozik övfeszítő és biztonságiöv-erőkorlátozó.

Annak érdekében, hogy az utásbiztonsági rendszer kellően hatékony védelmet nyújthasson, minden gépkocsisutásnak figyelembe kell vennie az alábbi megjegyzéseket:

- Megfelelően be kell csatolnia a biztonsági övet.
- Közel egyenes ülés helyzetben, az üléstámlának dőlve kell ülnie.
- Lehetőleg úgy kell ülnie, hogy lábai a padlón legyenek.
- 1,50 m testmagasság alatti személyeknek minden esetben a Mercedes-Benz gépkocsikhoz alkalmas utásbiztonsági rendszerben rögzítve kell utazniuk.

A sérülések és a halálesetek bekövetkezését azonban egyetlen manapság forgalomban lévő rendszer sem képes minden baleseti helyzetben teljes mértékben kizárni. A biztonsági öv és a légszák általában nem nyújt védelmet különösen olyan tárgyakkal szemben, amelyek kívülről hatolnak be a gépkocsiba. A kinyíló légszák okozta sérülések kockázata sem zárható ki teljesen.

### Utásbiztonsági rendszer által nyújtott védelem korlátozása

**▲ FIGYELEM** A visszatartórendszeren végzett módosítások esetén sérülés- vagy életveszély áll fenn

A visszatartórendszer a rajta elvégzett módosítások után nem képes tovább a rendeltetésszerű működésre.

A visszatartórendszer ezután nem képes az elvárt módon védeni a gépkocsisutásokat, és megtörténhet, hogy pl. balesetnél nem működik vagy váratlanul aktiválódik.

- ▶ Soha ne módosítsa a visszatartórendszer részeit.
- ▶ Soha ne végezzen beavatkozásokat a kábelezésen, az elektronikus alkatrészen vagy azok szoftverein.

Amennyiben a gépkocsit testi fogatékallal élő személyhez kell igazítani, forduljon minősített szakműhelyhez.



A Mercedes-Benz azt javasolja, hogy csak olyan vezetésségítőket használjon, amelyeket a Mercedes-Benz az Ön gépkocsijához jóváhagyott.

### Utásbiztonsági rendszer működőképessége

Bekapcsolt gyújtás esetén az önteszt közben világít az utásbiztonsági rendszer  figyelmeztető lámpája. A lámpa legkésőbb pár másodperccel a gépkocsí indítása után kialszik. Az utásbiztonsági rendszer részegységei ekkor üzemkészek.

### Utásbiztonsági rendszer működésének zavara

Az alábbi esetekben az utásbiztonsági rendszer üzemzavara áll fenn:

- Bekapcsolt gyújtás esetén nem világít az utásbiztonsági rendszer  figyelmeztető lámpája.
- Menet közben folyamatosan világít vagy ismétlődően felvillan az utásbiztonsági rendszer  figyelmeztető lámpája.

**▲ FIGYELEM** Az utásbiztonsági rendszer működési zavara esetén sérülésveszély áll fenn.

Az utásbiztonsági rendszer meghibásodása esetén annak részegységei indokolatlanul aktiválódhatnak, vagy előfordulhat, hogy bale-



set során nem lépnek megfelelően működésbe. Ilyen részegység lehet pl. az övfeszítő vagy a légszák.

▶ Haladéktalanul ellenőriztesse és javíttassa meg az utasbiztonsági rendszert egy minősített szakműhelyben.

### Utasbiztonsági rendszer működése baleset esetén

Az utasbiztonsági rendszer működését az ütközés megállapított súlyossága és a lejátszódó baleset fajtája határozza meg:

- frontális ütközés,
- hátulról történő ütközés,
- oldalirányú ütközés,

Az utasbiztonsági rendszer részegységeinek aktiválási határértékeit a gépkocsi különböző részein mért szenzorértékek kiértékeléséből határozza meg a rendszer. Ez a folyamat előrelátó jellegű. Az utasbiztonsági rendszer részegységeinek a kellő időben, az ütközés kezdetekor kell kioldódniuk.

A légszákkioldás nem függ azoktól a jellemzőktől, amelyek csak az ütközés után láthatók vagy mérhetők. Ezek nem is előjelei a légszák felfúvódásának.

A gépkocsi jelentős mértékben deformálódhat anélkül, hogy a légszákok kinyílnának. Ez akkor következik be, ha az ütközés csak viszonylag könnyen deformálódó alkatrészeket érint, és a gépkocsi lassulása nem nagy mértékű. Ezzel ellentétben a légszák olyankor is kinyílnak, ha a gépkocsi csak kismértékben deformálódik. Ha pl. a gépkocsi nagyon merev részei, pl. a hossztartók kapnak ütést, a gépkocsi lassulásának mértéke elegendő lehet a kioldáshoz.

**Az utasbiztonsági rendszer részegységei egymástól függetlenül aktiválódhatnak vagy működésbe léphetnek:**

Részegység	Felismert aktiválási helyzet
Övfeszítő	Frontális ütközés, hátulról történő ütközés, oldalirányú ütközés <sup>1)</sup>
Vezetőoldali légszák, utaslégszák	Frontális ütközés

Részegység	Felismert aktiválási helyzet
Oldallégszák	Oldalirányú ütközés
Függőnylégszák	Oldalirányú ütközés, frontális ütközés

<sup>1)</sup> Csak ha a gépkocsi fel van szerelve oldallégszakkal vagy függőnylégszakkal.

**▲ FIGYELEM** A légszák forró részei miatt égésveszély áll fenn

A légszák kioldása után annak alkatrészei fel-forrósdnak.

- ▶ Ne érintse meg a légszák részeit.
- ▶ A kioldott légszákot haladéktalanul cseréltesse ki minősített szakműhelyben.

A Mercedes-Benz azt javasolja, hogy baleset után vontattassa el a gépkocsit egy minősített szakműhelybe. Ez különösen vonatkozik arra az esetre, ha egy övfeszítő vagy légszák működésbe lépett.

A légszákok kioldásakor, ill. az övfeszítők működésbe lépésekor robbanó hang hallható, és por áramolhat ki.

- A robbanó hang rendszerint nem károsítja a hallást.
- A kilépő por általában nem egészségkárosító hatású, azonban asztmás vagy nehéz légzéssel küzdő személyeknél átmeneti légzési nehézségeket okozhat.

Ha veszélytelenül megtehető, a légzési nehézségek elkerülése érdekében haladéktalanul hagyja el a gépkocsit, vagy nyissa ki az ablakot.

### Biztonsági övek

#### Biztonsági öv által nyújtott védelem

Elindulás előtt mindig megfelelően csatolja be a biztonsági övet. Csak a megfelelően becsatolt biztonsági öv képes kellően hatékony védelmet nyújtani.

**▲ FIGYELEM** Helytelenül becsatolt biztonsági öv esetén sérülés- vagy életveszély áll fenn.

Ha a biztonsági öv nem megfelelően van becsatolva, akkor nem tudja az elvárt védelmet nyújtani.



Ezenkívül a helytelenül becsatolt biztonsági öv pl. egy balesetnél, fékezőkor vagy hirtelen irányváltásnál sérüléseket okozhat.

- ▶ Mindig győződjön meg arról, hogy az összes gépkocsiatas megfelelően be van csatolva és megfelelő helyzetben ül.

Mindig vegye figyelembe a vezetőülék megfelelő helyzetével és az ülések beállításával kapcsolatos megjegyzéseket (→ oldal: 63).

Annak érdekében, hogy a helyesen becsatolt biztonsági öv kellően hatékony védelmet nyújthasson, minden gépkocsiatasnak figyelembe kell vennie az alábbi megjegyzéseket:

- A biztonsági övnek csavarodás nélkül, feszesen és szorosan hozzá kell simulnia a testhez.
- A biztonsági övnek a váll közepe felett kell futnia, és a csípőhajlatban a lehető legalacsonyabban kell elhaladnia.
- Az öv váll felőli része nem érintheti a nyakat és nem vezethető át a kar alatt vagy a hát mögött.
- Ne viseljen a gépkocsiban vastag ruházatot, pl. télikabátot.
- Nyomja a medenceövet minél lejjebb a csípőhajlatba, és szorosan húzza meg az öv váll felőli részével. A medenceöv soha nem haladhat el a has vagy az altest felett.  
Erre a várandós kismamáknak is ügyelniük kell.
- Soha ne vezesse át a biztonsági övet éles, hegyes, súroló hatású vagy törékeny tárgyak felett.
- Egy biztonsági övvel mindig csak egy személy legyen becsatolva. Soha ne szállítson csecsemőt vagy gyermeket az egyik gépkocsiatas ölében.
- Soha ne csatoljon be a biztonsági övvel tárgyat és utast egyszerre. A tárgyak, csomagok vagy a rakomány rögzítésénél mindig vegye figyelembe a gépkocsi terhelésével kapcsolatos megjegyzéseket (→ oldal: 76).

Gondoskodjon arról is, hogy az utas és az ülés között soha ne legyenek tárgyak, pl. párna.

Ha gyermek utazik a gépkocsiban, feltétlenül vegye figyelembe a „Gyermekek a gépkocsiban” (→ oldal: 34) című szakasz megjegyzéseit és biztonsági utasításait.

## Biztonsági öv által nyújtott védelem korlátozása

**▲ FIGYELEM** Nem megfelelő ülés helyzet esetén sérülés vagy életveszély áll fenn

Ha az üléstámla nem áll közel függőleges helyzetben, a biztonsági öv nem nyújt rendeltetésszerű védelmet.

Ebben az esetben egy fékezési manővernél vagy baleset során kicsúszhat a biztonsági öv alatt, és megsérülhet pl. az altestén vagy a nyakán.

- ▶ Elindulás előtt állítsa be helyesen az ülést.
- ▶ Mindig ügyeljen arra, hogy az üléstámla közel függőleges helyzetben álljon, és a biztonsági öv váll felőli része a váll közepe felett fusson.

**▲ FIGYELEM** Ha kisebb termetű személyek kiegészítő visszatartórendszer nélkül utaznak, sérülés- vagy életveszély áll fenn

Az 1,50 m testmagasság alatti személyek megfelelő kiegészítő visszatartórendszerek nélkül nem rögzíthetők megfelelően a biztonsági övvel.

Ha a biztonsági öv nem megfelelően van becsatolva, akkor nem tudja az elvárt védelmet nyújtani. Ezenkívül a helytelenül becsatolt biztonsági öv pl. egy balesetnél, fékezőkor vagy hirtelen irányváltásnál sérüléseket okozhat.

- ▶ Az 1,50 m testmagasság alatti személyeknek minden esetben megfelelő kiegészítő visszatartórendszerben rögzítve kell utazniuk.

**▲ FIGYELEM** A biztonsági övek sérülése vagy módosítása esetén sérülés- vagy életveszély áll fenn

A biztonsági övek különösen az alábbi helyzetekben nem nyújtanak védelmet:

- a biztonsági öv sérült, módosították azt, erősen szennyezett, ki van fehéřítve vagy be van festve,
- az övzár sérült vagy erősen szennyezett,
- az övfeszítőn, az övrögzítésen vagy az övfelcsévélon változtatásokat végeztek.

A biztonsági övek egy balesetnél nem látható módon is megsérülhetnek, pl. egy üvegszilánktól.

A módosított vagy sérült biztonsági övek elszakadhatnak, vagy esetleg nem lépnek működésbe pl. baleset esetén.

A módosított övfeszítők indokolatlanul aktiválódhatnak vagy előfordulhat, hogy nem az elvárt módon működnek.

- ▶ Soha ne módosítsa a biztonsági öveket, az övfeszítőket, az övrögzítéseket és az övfelcsévéelőket.
- ▶ Győződjön meg arról, hogy a biztonsági övek nem sérültek, nincsenek elhasználódva és tiszták.
- ▶ Balesetet követően haladéktalanul vizsgálta meg a biztonsági öveket minősített szakműhelyben.

Azt javasoljuk, hogy csak olyan biztonsági öveket használjon, amelyeket a Mercedes-Benz az Ön gépkocsijához jóváhagyott.

**▲ FIGYELEM** A pirotechnikai úton kioldódott övfeszítő miatt sérülés- vagy életveszély áll fenn.

A pirotechnikai úton már kioldódott övfeszítők a továbbiakban nem működőképesek, ezért nem tudják az elvárt védelmet nyújtani.

- ▶ A pirotechnikai úton kioldódott övfeszítőket haladéktalanul cseréltesse ki minősített szakműhelyben.

A Mercedes-Benz azt javasolja, hogy baleset után vontattassa el a gépkocsit egy minősített szakműhelybe.

**! MEGJEGYZÉS** A biztonsági öv becsípődése károsodást okoz.

Ha egy nem használt biztonsági öv nincs teljesen felcsévéelve, akkor becsípődhet az ajtóba vagy az ülés mechanikájába.

- ▶ Mindig győződjön meg arról hogy a nem használt biztonsági öv teljesen felcsévélődik.

### Biztonsági öv becsatolása és beállítása

Ha a biztonsági övet gyorsan vagy rángatva húzza ki, az övfelcsévéelő blokkol. Az övszalagot ilyenkor nem lehet tovább kihúzni.



- ▶ A biztonsági öv zárnyelvét ② mindig az adott üléshez tartozó övzárba ① reteszelje.
- ▶ Tartsa lenyomva az övki lépés kioldógombját, és tolja az övki lépést ③ a kívánt helyzetbe.
- ▶ Engedje el az övki lépés kioldógombját, és ügyeljen arra, hogy az övki lépés ③ reteszelődjön.

### Különálló utasüléssel felszerelt gépkocsik:

**! MEGJEGYZÉS** Övfeszítő működésbe lépése nem foglalt utasülés esetén

Ha a nem foglalt utasülés övzárjában reteszelve van a biztonsági öv övzárnyelve, akkor baleset esetén más rendszerek mellett működésbe léphet az övfeszítő is.

- ▶ Egy biztonsági övvel mindig csak egy személy legyen becsatolva.

### Biztonsági öv kicsatolása

- ▶ Nyomja meg az övzárban lévő kioldógombot, majd az övzárnyelvvél vezesse vissza a biztonsági övet.

### Gépkocsivezetőre és utasra vonatkozó biztonsági öv-figyelmeztetés működése

A műszerkijelző  biztonsági övre figyelmeztető lámpája arra hívja fel a figyelmet, hogy az összes gépkocsitutasnak megfelelően be kell csatolnia a biztonsági övet.

Egyidejűleg figyelmeztető hangjelzés szólalhat meg.

Ha be van csatolva a gépkocsivezető biztonsági öve, a biztonsági öv-figyelmeztetés megszűnik. A gépkocsi kivételétől függően megszűnik a biztonsági öv-figyelmeztetés is.

sági-figyelmeztetés, amint a gépkocsivezető és az utas becsatolta a biztonsági övét.

Csak bizonyos országok esetén: Függetlenül attól, hogy a gépkocsivezető becsatolta-e már a biztonsági övét, a  biztonsági övre figyelmeztető lámpa a gyújtás minden bekapcsolása után hat másodpercig világít. A motor beindítását követően kialszik, amint a gépkocsivezető becsatolta a biztonsági övét.

## Légzsákok

### Légzsákok áttekintése

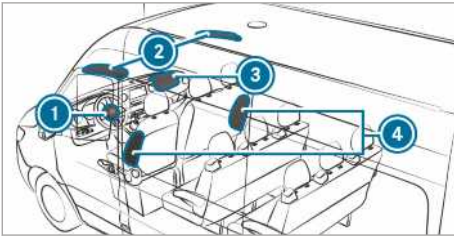

- ① Vezetőoldali légzsák
- ② Függőnylégzsák
- ③ Utaslégzsák
- ④ Oldallégzsák

Az egyes légzsákok beépítési helye az „AIRBAG” (Légzsák) jelzésről ismerhető fel.

A légzsák aktiváláskor fokozhatja az adott gépkocsias utas védelmét.

#### Védett testrészek légzsákonként:

Légzsák	Védett testrészek
Vezetőoldali légzsák, utaslégzsák	Fej és mellkas
Függőnylégzsák	Fej
Oldallégzsák	Mellkas és medence

### Légzsákok által nyújtott védelem

A baleseti helyzettől függően a légzsák a megfelelően becsatolt biztonsági öv kiegészítéseként növelheti az utasok védelmét.

#### **▲ FIGYELEM** Nem megfelelő ülés helyzet esetén sérülés- vagy életveszély áll fenn

Ha eltér a megfelelő ülés helyzetétől, előfordulhat, hogy a légzsák nem képes a megfelelő védelmet nyújtani, és kinyíláskor akár sérüléseket is okozhat.

A kockázatok kiküszöbölése érdekében minden gépkocsias utasnak állandóan be kell tartania a következőket:

- Megfelelően be kell csatolnia a biztonsági övet. Különösen arra ügyeljen, hogy várandós kismamák esetén a medenceöv soha ne haladjon el a has vagy az altest felett.
  - Megfelelő ülő helyzetben van, a légzsákoktól a lehető legtávolabb ül.
  - Figyelembe veszi a következő megjegyzéseket.
- ▶ Mindig győződjön meg arról, hogy a légzsák és a gépkocsias utasok között nincsenek más tárgyak.

A légzsák kinyílásából eredő kockázatok elkerülése érdekében minden gépkocsias utasnak figyelembe kell vennie különösen az alábbi megjegyzéseket:

- Elindulás előtt állítsa be megfelelően az üléseket, a vezetőülést és az utasülést a lehető leghátsó helyzetbe. Ennek során mindig vegye figyelembe a vezetőülés megfelelő helyzetével kapcsolatos információt (→ oldal: 63).
- A kormánykereket csak a kormánykerék-koszorú külső részén fogja meg. Így a légzsák akadálytalanul nyílhat ki.
- Menet közben mindig dőljön az üléstámlának. Ne dőljön előre, illetve ne támaszkodjon az ajtóknak vagy az oldalablaknak. Ellenkező esetben a légzsák kinyílási tartományába kerül.
- Lábai mindig a padlón legyenek. Ne tegye lábait pl. a műszerfalra. Ellenkező esetben a lábai a légzsák kinyílási tartományába kerülnek.
- Ha gyermekek is utaznak a gépkocsiban, vegye figyelembe a kiegészítő megjegyzéseket (→ oldal: 34).
- A tárgyakat mindig előírászerűen helyezze el és rögzítse.

A gépkocsi-belső térben lévő tárgyak korlátozhatják az egyes légszákok rendeltetésszerű működését. Minden gépkocsiutasnak mindig meg kell győződnie különösen a következőkről:

- a gépkocsiutasok és az egyes légszákok között nincsenek további személyek, ill. állatok vagy tárgyak,
  - nincsenek tárgyak az ülés és az ajtó, illetve az ajtóoszlop (B-oszlop) között,
  - nincsenek kemény tárgyak, pl. vállfák a kapaszkodókra vagy a ruhaakasztókra akasztva,
  - nincsenek tartozékok, pl. mobil navigációs készülékek, mobiltelefonok vagy italdoboztartók az egyes légszákok kinyílási tartományában rögzítve, pl. a műszerfalra, az ajtóra, az oldalablakra vagy az oldalburkolatra,
- Ezenkívül nem futhat, illetve nem lehet rögzítve csatlakozókábel, feszítőszalag vagy tartóöv az egyes légszákok kinyílási tartományában. Mindig vegye figyelembe a tartozékok gyártójának szerelési utasítását, különösen a beszerelés megfelelő helyére vonatkozó megjegyzéseket.
- nincsenek nehéz, éles peremű vagy törékeny tárgyak a ruhadarabok zsebeiben; az ilyen tárgyakat erre alkalmas helyre tegye.

### Légszákok által nyújtott védelem korlátozása

**▲ FIGYELEM** A légszák burkolatának módosításai esetén sérülésveszély áll fenn

Ha módosítja a légszák burkolatát, illetve arra ráhelyez vagy ráragaszt valamit (pl. egy matricát), akkor a légszák nem működhet rendeltetésszerűen.

- ▶ Soha ne módosítsa a légszák burkolatát, és ne helyezzen el rajta semmit.

Az egyes légszákok beépítési helye az „AIRBAG” (Légszák) jelzésről ismerhető fel (→ oldal: 33).

**▲ FIGYELEM** Nem megfelelő ülészetek esetén sérülés vagy életveszély áll fenn

A nem megfelelő ülészetek akadályozhatják vagy meggátolhatják az ülésekbe beépített légszákok kinyílását.

A légszákok ilyen esetben nem képesek az elvárt módon védeni a gépkocsiutasokat.

- ▶ Csak olyan ülészeteket használjon, amelyeket a Mercedes-Benz az adott üléshez jóváhagyott.

**▲ FIGYELEM** Az ajtóburkolatban lévő érzékelők üzemzavara esetén sérülésveszély áll fenn.

Az ajtóokban a légszákok vezérlésére szolgáló érzékelők találhatóak. Az ajtón vagy az ajtóburkolaton elvégzett módosítások vagy szakszerűtlen munkálatok, valamint az ajtók megroncsolódása hátrányosan befolyásolhatják az érzékelők működését. Emiatt a légszákok már nem képesek tovább a rendeltetésszerű működésre.

A légszákok ilyen esetben nem képesek az elvárt módon védeni a gépkocsiutasokat.

- ▶ Soha ne módosítsa az ajtókat vagy azok részeit.
- ▶ Az ajtókon vagy az ajtóburkolatokon esedékes munkálatokat mindig minősített szakműhelyben végeztesse el.

**▲ FIGYELEM** A kinyílt légszák miatt sérülésveszély áll fenn.

A már kinyílt légszák a továbbiakban nem nyújt védelmet, és baleset esetén nem képes az elvárt védelmet nyújtani.

- ▶ A kinyílt légszák cseréje céljából vonatassa el a gépkocsit egy minősített szakműhelybe.

A kinyílt légszákokat haladéktalanul cseréltesse ki.

### Gyermekek a gépkocsiban

#### Gyermekek biztonságos utaztatására vonatkozó megjegyzések

**▲ FIGYELEM** Baleset- és sérülésveszély a gépkocsiban felügyelet nélkül hagyott gyermekek miatt

A gépkocsiban felügyelet nélkül hagyott gyermekek különösen

- kinyithatják az ajtókat, és ezáltal veszélyeztethetnek másokat vagy a közlekedés többi résztvevőjét,

- kiszállhatnak, és a közlekedő járművek elgázolhatják őket,
- működésbe hozhatják a gépkocsi berendezéseit, és pl. beszorulhatnak.

Továbbá a gyermekek mozgásba hozhatják a gépkocsit, ha pl.

- kioldják a rögzítőféket,
  - módosítják a sebességváltó állást,
  - beindítja a gépkocsit.
- ▶ Soha ne hagyjon gyermekeket felügyelet nélkül a gépkocsiban.
- ▶ Amikor elhagyja a gépkocsit, mindig reteszelje azt, és vigye magával a kulcsot.
- ▶ Tartsa a kulcsot gyermekek számára nem hozzáférhető helyen.

**▲ FIGYELEM** A gépkocsiban uralkodó magas vagy alacsony hőmérséklet következtében életveszély áll fenn

Ha valaki – különösen egy gyermek – tartósan erős hőhatásnak vagy nagy hidegnek van kitéve, sérülésveszély vagy akár életveszély áll fenn!

- ▶ Soha ne hagyjon személyeket – különösen gyermekeket – felügyelet nélkül a gépkocsiban.
- ▶ Soha ne hagyjon állatokat felügyelet nélkül a gépkocsiban.

**▲ FIGYELEM** Égésveszély a gyermekülést érő közvetlen napsugárzás miatt

Ha a gyermekbiztonsági rendszer közvetlen napsugárzásnak van kitéve, annak részei jelentősen felforrósodhatnak.

Ezek a részek, különösen a gyermekbiztonsági rendszer fémből készült részei megégethetik a gyermekeket.

- ▶ Mindig ügyeljen arra, hogy a gyermekbiztonsági rendszer ne legyen kitéve közvetlen napsugárzásnak.
- ▶ Védje azt pl. egy takaróval.
- ▶ Ha a gyermekbiztonsági rendszer közvetlen napsugárzásnak volt kitéve, hagyja lehűlni, mielőtt a gyermeket rögzíti benne.

▶ Soha ne hagyjon gyermekeket felügyelet nélkül a gépkocsiban.

A Mercedes-Benz azt javasolja, hogy a 12 évnél fiatalabb vagy 150 cm-nél alacsonyabb gyermekek fokozottabb védelme érdekében feltétlenül vegye figyelembe a következő megjegyzéseket:

- A gyermekeket kizárólag Mercedes-Benz gépkocsikhoz alkalmas, ajánlott, és a kornak, tömegnek, valamint a magasságnak megfelelő gyermekbiztonsági rendszerben biztosítsa. Feltétlenül vegye figyelembe ehhez a gyermekbiztonsági rendszer alkalmazási területét.
- A gyermekbiztonsági rendszert lehetőleg az egyik hátsó ülésre szerelje be.
- A gyermekbiztonsági rendszerekhez kizárólag a következő rögzítőrendszereket használja:
  - biztonságiöv-rendszer,
  - ISOFIX rögzítőkengyelek,
  - Top Tether rögzítőszemek.
- Kövesse a gyermekbiztonsági rendszerek gyártójának szerelési utasítását.
- Vegye figyelembe a gépkocsi-belső térben és a gyermekbiztonsági rendszeren található figyelmeztető címkéket.

**▲ FIGYELEM** A gyermekbiztonsági rendszer helytelen felszerelése miatt sérülés vagy életveszély áll fenn

Ha a gyermekbiztonsági rendszer rosszul van beszerelve az arra megfelelő ülésre, akkor nem nyújtja az elvárt védelmet.

Balesetkor, fékezési manővernél vagy hirtelen irányváltáskor nem képes megtartani a gyermeket.

- ▶ Feltétlenül tartsa be a gyermekbiztonsági rendszer gyártójának szerelési utasítását, és vegye figyelembe az alkalmazási területet.
- ▶ Gondoskodjon arról, hogy a gyermekbiztonsági rendszer teljes alsó felülete illeszkedjen az ülés ülőfelületéhez.
- ▶ Soha ne tegyen tárgyakat, pl. párnát, a gyermekbiztonsági rendszer alá vagy mögé.
- ▶ A gyermekbiztonsági rendszert csak az eredeti huzattal használja.
- ▶ A sérült huzatot kizárólag eredeti huzatra cserélje.

**▲ FIGYELEM** Sérülés- vagy életveszély a gépkocsiban lévő nem rögzített gyermek-biztonsági rendszerek miatt

Ha a gyermekbiztonsági rendszer helytelenül van beszerelve vagy nincs rögzítve, baleset, fékezés manőver vagy hirtelen irányváltás esetén kioldódhat.

A gyermekbiztonsági rendszer elmozdulhat, és a gépkocsutasoknak ütközhet.

- ▶ Mindig helyesen szerelje fel a nem használt gyermekbiztonsági rendszereket is.
- ▶ Feltétlenül vegye figyelembe a gyermekbiztonsági rendszer gyártójának szerelési utasítását.

**▲ FIGYELEM** Megrongálódott gyermekbiztonsági rendszerek használata esetén sérülés- vagy életveszély áll fenn

A sérült vagy baleset során igénybe vett gyermekbiztonsági rendszerek vagy azok rögzítő-rendszere nem képesek többé az elvárt védelmet nyújtani.

Balesetkor, fékezés manővernél vagy hirtelen irányváltáskor nem képes megtartani a gyermeket.

- ▶ A sérült vagy baleset során igénybe vett gyermekbiztonsági rendszereket haladéktalanul cserélje ki.
- ▶ Haladéktalanul ellenőriztesse a gyermekbiztonsági rendszer rögzítőrendszerét egy minősített szakműhelyben, mielőtt újra beszerelne egy gyermekbiztonsági rendszert.

**i** A Mercedes-Benz által ajánlott gyermekbiztonsági rendszerek tisztításához Mercedes-Benz ápolószereket használjon. További információért forduljon bármelyik minősített szakműhelyhez.

Feltétlenül vegye figyelembe a következő megjegyzéseket is:

- Ha az utasülésre gyermekbiztonsági rendszert szerel, az utasülésre szerelt gyermekbiztonsági rendszerre vonatkozó megjegyzések (→ oldal: 38)
- Megfelelő gyermekbiztonsági rendszerek rögzítésére vonatkozó megjegyzések (→ oldal: 39)
- Ajánlott gyermekbiztonsági rendszerekre vonatkozó megjegyzések (→ oldal: 41)

- Biztonsági övekre vonatkozó biztonsági utasítások (→ oldal: 30)
- Biztonsági öv helyes használatára vonatkozó megjegyzések (→ oldal: 32)

### Gyermekbiztonsági rendszer rögzítése a hátsó ülésre ISOFIX segítségével

#### Megjegyzések az ISOFIX-gyermekülés-rögzítéssel kapcsolatban

**▲ FIGYELEM** A gyermek és a gyermekbiztonsági rendszer megengedett összes tömegének túllépése esetén sérülés- vagy életveszély áll fenn

Az olyan ISOFIX gyermekbiztonsági rendszerek esetén, amelyeknél a gyermek a gyermekbiztonsági rendszer beépített biztonsági övével van rögzítve, a gyermek és a gyermekbiztonsági rendszer megengedett összes tömege 33 kg.

Ha a gyermek és a gyermekbiztonsági rendszer összes tömege több mint 33 kg, a beépített biztonsági övvel ellátott ISOFIX gyermekbiztonsági rendszer nem nyújt megfelelő védelmet. Az ISOFIX-gyermekülés-rögzítések ugyanis túl lehetnek terhelve, és a rendszer pl. balesetnél nem képes megtartani a gyermeket.

- ▶ Ha a gyermek és a gyermekbiztonsági rendszer együttes tömege több mint 33 kg, csak olyan ISOFIX gyermekbiztonsági rendszert használjon, amelynél a gyermeket a gépkocsi adott ülőhelyéhez tartozó biztonsági övvel is rögzíti.
- ▶ Amennyiben Top Tether heveder is rendelkezésre áll, rögzítse azzal is a gyermekbiztonsági rendszert.

Mindig vegye figyelembe a gyermekbiztonsági rendszer tömegére vonatkozó adatokat:

- az alkalmazott gyermekbiztonsági rendszer gyártójának szerelési és kezelési útmutatójában,
- a gyermekbiztonsági rendszer címkéjén, amennyiben rendelkezésre áll.

Rendszeresen ellenőrizze, hogy a gyermek és a gyermekbiztonsági rendszer együttes tömege nem haladja-e meg a megengedett értéket.

Feltétlenül vegye figyelembe a gyermekbiztonsági rendszer alkalmazási területét és az ülések alkalmasságát a gyermekbiztonsági rendszer rögzíté-

sére, illetve az alkalmazott gyermekbiztonsági rendszer gyártójának szerelési és kezelési útmutatóját.

Az ISOFIX a speciális utásbiztonsági rendszerek szabványosított rögzítőrendszere. Az ISOFIX gyermekbiztonsági rendszerek engedélyezése az UN-R44 szabvány szerint történt.

Az ISOFIX rögzítőkengyelekbe csak az UN-R44 szabványnak megfelelő gyermekbiztonsági rendszereket szabad rögzíteni.



ISOFIX gyermekbiztonsági rendszer rögzítését jelölő szimbólum

### ISOFIX-gyermekülésrögzítések felszerelése

**▲ FIGYELEM** A gyermek és a gyermekbiztonsági rendszer megengedett összes tömegének túllépése esetén sérülés- vagy életveszély áll fenn

Az olyan ISOFIX gyermekbiztonsági rendszerek esetén, amelyeknél a gyermek a gyermekbiztonsági rendszer beépített biztonsági övével van rögzítve, a gyermek és a gyermekbiztonsági rendszer megengedett összes tömege 33 kg.

Ha a gyermek és a gyermekbiztonsági rendszer összes tömege több mint 33 kg, a beépített biztonsági övével ellátott ISOFIX gyermekbiztonsági rendszer nem nyújt megfelelő védelmet. Az ISOFIX-gyermekülésrögzítések ugyanis túl lehetnek terhelve, és a rendszer pl. balesetnél nem képes megtartani a gyermeket.

▶ Ha a gyermek és a gyermekbiztonsági rendszer együttes tömege több mint 33 kg, csak olyan ISOFIX gyermekbiztonsági rendszert használjon, amelynél

a gyermeket a gépkocsi adott ülőhelyéhez tartozó biztonsági övvel is rögzíti.

▶ Amennyiben Top Tether heveder is rendelkezésre áll, rögzítse azzal is a gyermekbiztonsági rendszert.

Mindig vegye figyelembe a gyermekbiztonsági rendszer tömegére vonatkozó adatokat:

- az alkalmazott gyermekbiztonsági rendszer gyártójának szerelési és kezelési útmutatójában,
- a gyermekbiztonsági rendszer címkéjén, amennyiben rendelkezésre áll.

Rendszeresen ellenőrizze, hogy a gyermek és a gyermekbiztonsági rendszer együttes tömege nem haladja-e meg a megengedett értéket.

Feltétlenül vegye figyelembe a gyermekbiztonsági rendszer alkalmazási területét és az ülések alkalmasságát a gyermekbiztonsági rendszer rögzítésére, illetve az alkalmazott gyermekbiztonsági rendszer gyártójának szerelési és kezelési útmutatóját.

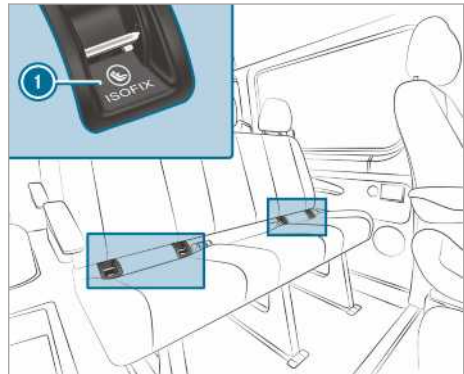

#### 1 ISOFIX rögzítőkengyel

Minden elindulás előtt feltétlenül győződjön meg arról, hogy az ISOFIX gyermekbiztonsági rendszer megfelelően reteszelődtött a gépkocsiban lévő mindkét rögzítőkengyelben.

**!** **MEGJEGYZÉS** A gyermekbiztonsági rendszer felszerelésekor fennáll a középső üléshez tartozó biztonsági öv sérülésének veszélye.

▶ Ügyeljen arra, hogy a biztonsági öv ne csipődjön be.



- ▶ Szerelje fel az ISOFIX gyermekbiztonsági rendszert a gépkocsiban lévő mindkét rögzítő-kengyelre.

### Top Tether rögzítése

**▲ FIGYELEM** Sérülésveszély a Top Tether hevederek nem megfelelő rögzítése miatt

Ha nem megfelelően rögzíti a Top Tether hevedert, pl. a csomagterben lévő egyik gyűrűhöz, a gyermekbiztonsági rendszer nem megfelelően van rögzítve.

Baleset esetén ezért nem képes biztosítani az előírt védelmet.

- ▶ A Top Tether horgot kizárólag az arra kialakított Top Tether rögzítőszemhez rögzítse.

A Top Tether használatával csökkenthető a sérülések kockázata. A Top Tether heveder kiegészítő összeköttetést tesz lehetővé az ISOFIX rendszerrel rögzített gyermekbiztonsági rendszer és a gépkocsi között.

A gyermekbiztonsági rendszeren kell lennie egy felszerelt Top Tether hevedernek.

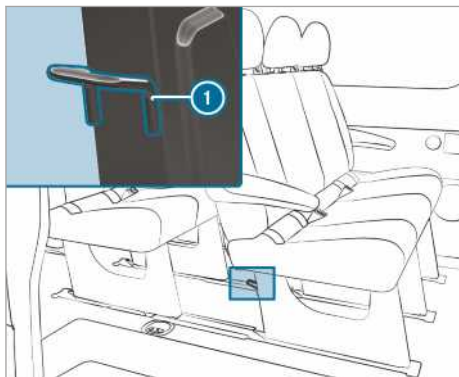

A Top Tether rögzítőszemek ① a mindenkori hátsó üléspad hátoldalán, annak lábain található.

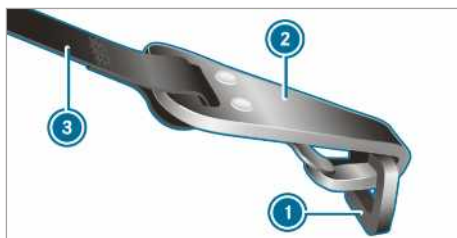

- ▶ Szükség esetén tolja fel a fejtámlát (→ oldal: 74).
- ▶ Szerelje be a Top Tetherrel ellátott ISOFIX gyermekbiztonsági rendszert. Ennek során vegye figyelembe a gyermekbiztonsági rendszer gyártójának szerelési utasítását.
- ▶ Vezesse át a Top Tether hevedert ③ a fejtámla alatt, a fejtámla két rúdja között.
- ▶ Akassza be a Top Tether horgot ② a Top Tether rögzítőszembe ①, eközben a heveder ne csavarodjon meg.
- ▶ Feszítse meg a Top Tether hevedert ③. Ennek során vegye figyelembe a gyermekbiztonsági rendszer gyártójának szerelési utasítását.
- ▶ Szükség esetén tolja le a fejtámlát (→ oldal: 74). Ügyeljen arra, hogy a Top Tether heveder ③ felfekvését ne akadályozza semmi.

### Gyermekebiztonsági rendszerek az első utasülésen

#### Utasülésre szerelt gyermekbiztonsági rendszerre vonatkozó megjegyzések

A baleseti statisztikák azt igazolják, hogy a gyermekek a hátsó üléseken nagyobb biztonságban vannak, mint az első üléseken. A Mercedes-Benz ezért nyomatékosan javasolja, hogy a gyermekbiztonsági rendszert lehetőleg a hátsó ülésen rögzítse.

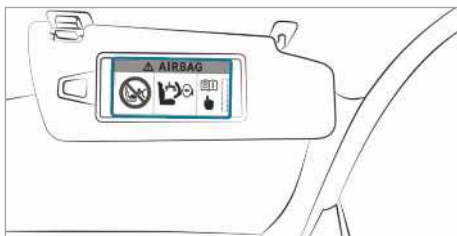

Figyelmeztetés az utasülés napellenzójén



SOHA ne használjon menetiránynak háttal beépített gyermekbiztonsági ülést olyan ülésen, ahol az ELSŐ LÉGSZÁK AKTÍV; ez a gyermek HALÁLÁHOZ vagy SÚLYOS SÉRÜLÉSÉHEZ vezethet.

Feltétlenül vegye figyelembe a gyermekek biztonságos utaztatására vonatkozó megjegyzéseket is (→ oldal: 34).

### Menetiránynak háttal beszerelhető gyermekbiztonsági rendszerekre vonatkozó megjegyzések



Az öntapadó címke nyitott utasajtónál látható

Az utaslégszákot nem lehet kikapcsolni. Ezt a műszerfal utas felőli oldalán elhelyezett speciális öntapadó címkéről ismerheti fel. A menetiránynak háttal beszerelhető gyermekbiztonsági rendszert soha ne az utasülésre, hanem mindig valamelyik erre alkalmas hátsó ülésre szerelje.

### Utasülésre menetirányban beszerelhető gyermekbiztonsági rendszerekkel kapcsolatos megjegyzések

Ha az utasülésen gyermekbiztonsági rendszereket használ, feltétlenül vegye figyelembe a következő pontokat:

- Állítsa az első utasülést a leghátsó helyzetbe. Az ülés magasság-állítással felszerelt ülések esetén ezenkívül állítsa az ülést a legfelső helyzetbe.
- Állítsa az üléstámlát közel függőleges helyzetbe.
- Az ülés párnát a teljes mélységig tolja be.
- A gyermekbiztonsági rendszer alsó felületének teljesen fel kell feküdnie az utasülés ülésfelületére.
- A menetirányban elhelyezett gyermekbiztonsági rendszer támlájának a lehető legteljesebben hozzá kell simulnia az utasülés üléstámlájához. A gyermekbiztonsági rendszer nem ütközhet a tetőbe, és nem nehezédhet rá a fejtámla.

- Szükség esetén állítsa be megfelelően az üléstámla dőlésszögét és a fejtámlákat.
- Az ülés párnadőlést úgy állítsa be, hogy az ülés párna első pereme a legfelső, az ülés párna hátsó pereme pedig a legalsó helyzetben legyen.
- Mindig gondoskodjon arról, hogy a vállöv a gépkocsin lévő övkilépéstől a gyermekbiztonsági rendszer vállöv-vezetőség megfelelően haladjon. A vállövnek az övkilépéstől előre és lefelé kell futnia.
- Szükség esetén állítsa be megfelelően az övkilépést és az utasülést.
- Soha ne tegyen tárgyakat, pl. párnát, a gyermekbiztonsági rendszer alá vagy mögé.

Ezenkívül feltétlenül vegye figyelembe az alkalmazott gyermekbiztonsági rendszer gyártójának szerelési és kezelési útmutatóját, valamint a megfelelő gyermekbiztonsági rendszerek rögzítésére vonatkozó megjegyzéseket (→ oldal: 39).

### Gyermekbiztonsági rendszerekhez alkalmas ülések

#### Megfelelő gyermekbiztonsági rendszerek rögzítésére vonatkozó megjegyzések

A gépkocsiban kizárólag az UN-R44 sz. UNECE-szabvány szerinti gyermekbiztonsági rendszereket szabad alkalmazni.

Példa a gyermekbiztonsági rendszereken levő jóváhagyási címkére:

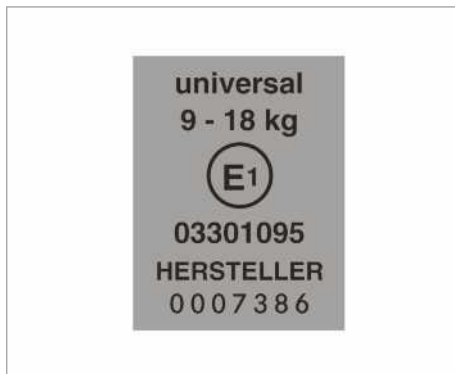

UN-R44 sz. szabvány szerinti gyermekbiztonsági rendszer jóváhagyási címkéje

Az alábbi, „Universal” (univerzális) kategóriába tartozó ISOFIX gyermekbiztonsági rendszerek a gyermekbiztonsági rendszerek rögzítésére alkal-

mas ülésekre vonatkozó táblázatok szerint használhatók az U, UF vagy IUF jelölésű üléseken.

A féluniverzális gyermekbiztonsági rendszerek a jóváhagyási címkén „semi-universal” (féluniverzális) szöveggel vannak jelölve. Használatuk csak akkor engedélyezett, ha a gépkocsi és az ülés szerepel a gyermekbiztonsági rendszer gyártójának gépkocsitípus-listáján.

### Ülések alkalmassága az övvel becsatolt gyermekbiztonsági rendszerek rögzítésére – megjegyzések

Vegye figyelembe a következő megjegyzéseket:

- **0/0+ csoportba tartozó csecsemőülés és menetiránynak háttal beszerelhető gyermekbiztonsági rendszer valamelyik hátsó ülésen való használata esetén:** A vezetőülést vagy az utasülést úgy állítsa be, hogy az ne érintse a gyermekbiztonsági rendszert.
- **Menetirányban beszerelhető, I. csoportba tartozó gyermekbiztonsági rendszer használata esetén:** A gyermekbiztonsági rendszer támlájának lehetőleg teljesen hozzá kell simulnia a gépkocsi ülésének üléstámlájához.
- A II. vagy a III. tömegcsoport bizonyos gyermekbiztonsági rendszereinél előfordulhat, hogy a max. magasság beállítása korlátozott, pl. a tetővel való esetleges érintkezése miatt.

- Ügyeljen arra, hogy a gyermek lába ne érjen az első üléshez. Ha szükséges, állítsa valamivel előrébb az első ülést.
- A gyermekbiztonsági rendszer nem ütközhet a tetőbe, és nem nehezedhet rá a fejtámla. Állítsa be megfelelően a fejtámlákat.
- Vegye figyelembe a gyermekbiztonsági rendszerek gyártójának szerelési utasítását.

Jelmagyarázat a táblázathoz:

- X Ebben a tömegcsoportba tartozó gyermekek számára nem megfelelő.
- U Alkalmos azokhoz az „Universal” (univerzális) kategóriába tartozó gyermekbiztonsági rendszerekhez, amelyek használata ehhez a tömegcsoporthoz megengedett.
- UF Alkalmos azokhoz az „Universal” (univerzális) kategóriába tartozó, menetirányban elhelyezett gyermekbiztonsági rendszerekhez, amelyek használata ehhez a tömegcsoporthoz megengedett.
- L Alkalmos a féluniverzális gyermekbiztonsági rendszerekhez az „Ajánlott gyermekbiztonsági rendszerek” című táblázatban megadottak szerint, vagy ha a gépkocsi és az ülés szerepel a gyermekbiztonsági rendszer gyártójának gépkocsitípus-listáján.

### Utasülés

Tömegcsoport	Utasülés (utaslégszakkal) <sup>1</sup>	Utasülés (utaslégszák nélkül) <sup>1</sup>	Egyszerű ülés
<b>0. csoport:</b> 10 kg-ig	X	U	X
<b>0+ csoport:</b> 13 kg-ig	X	U	X
<b>I. csoport:</b> 9 kg – 18 kg	UF	U	X
<b>II. csoport:</b> 15 kg – 25 kg	UF	U	X
<b>III. csoport:</b> 22 kg – 36 kg	UF	U	X

<sup>1</sup> Állítsa az utasülést a leghátsó, legfelső helyzetbe.

### Utásüléspad

Tömegcsoport	Külső ülés (utaslégzsákkal)	Külső ülés (utaslégzsák nélkül)	Középső ülés
<b>0. csoport:</b> 10 kg-ig	X	U	X
<b>0+ csoport:</b> 13 kg-ig	X	U	X
<b>I. csoport:</b> 9 kg – 18 kg	UF	U	X
<b>II. csoport:</b> 15 kg – 25 kg	UF	U	X
<b>III. csoport:</b> 22 kg – 36 kg	UF	U	X

### Hátsó ülés

Tömegcsoport	Hátsó ülés (duplakabin)	Hátsó ülés (standard/komfort)
<b>0. csoport:</b> 10 kg-ig	U	U
<b>0+ csoport:</b> 13 kg-ig	U	U
<b>I. csoport:</b> 9 kg – 18 kg	U	U
<b>II. csoport:</b> 15 kg – 25 kg	U	U
<b>III. csoport:</b> 22 kg – 36 kg	U	U

### Ajánlott gyermekbiztonsági rendszerekre vonatkozó megjegyzések

Gépkocsi adott ülőhelyéhez tartozó biztonsági övvel való rögzítéshez ajánlott gyermekbiztonsági rendszerek

Tömegcsoportok	Gyártó	Típus	Engedélyszám (E1 ...)	Rendelési szám (A 000 ...) 9H95 színkóddal
<b>0. csoport:</b> 10 kg-ig kb. 6 hónapos korig	Britax Römer	BABY SAFE plus II	04 301 146	970 13 02
<b>0+ csoport:</b> 13 kg-ig kb. 15 hónapos korig	Britax Römer	BABY SAFE plus II	04 301 146	970 13 02
<b>I. csoport:</b> 9–18 kg kb. 9 hónapostól 4 éves korig	Britax Römer	DUO plus	04 301 133	970 17 02

Tömegcsoportok	Gyártó	Típus	Engedélyszám (E1 ...)	Rendelési szám (A 000 ...) 9H95 színkóddal
<b>II./III. csoport:</b> 15–36 kg kb. 4 évestől 12 éves korig	Britax Römer	KIDFIX	04 301 198	970 20 02
	Britax Römer	KIDFIX XP	04 301 304	970 23 02

- ⓘ A megfelelő gyermekbiztonsági rendszerekkel kapcsolatos további információért forduljon bizalommal bármelyik Mercedes-Benz szerződéses szervizhez.

### Ajtók gyermekzárainak biztosítása/kioldása

**▲ FIGYELEM** Baleset- és sérülésveszély a gépkocsiban felügyelet nélkül hagyott gyermekek miatt

A gépkocsiban felügyelet nélkül hagyott gyermekek különösen

- kinyithatják az ajtókat, és ezáltal veszélyeztethetnek másokat vagy a közlekedés többi résztvevőjét,
- kiszállhatnak, és a közlekedő járművek elgázolhatják őket,
- működésbe hozhatják a gépkocsi berendezéseit, és pl. beszorulhatnak.

Továbbá a gyermekek mozgásba hozhatják a gépkocsit, ha pl.

- kioldják a rögzítőféket,
  - módosítják a sebességváltó állást,
  - beindítja a gépkocsit.
- ▶ Soha ne hagyjon gyermekeket felügyelet nélkül a gépkocsiban.
- ▶ Amikor elhagyja a gépkocsit, mindig reteszelve azt, és vigye magával a kulcsot.
- ▶ Tartsa a kulcsot gyermekek számára nem hozzáférhető helyen.

**▲ FIGYELEM** A gépkocsiban uralkodó magas vagy alacsony hőmérséklet következtében életveszély áll fenn

Ha valaki – különösen egy gyermek – tartósan erős hőhatásnak vagy nagy hidegnek van

kitéve, sérülésveszély vagy akár életveszély áll fenn!

- ▶ Soha ne hagyjon személyeket – különösen gyermekeket – felügyelet nélkül a gépkocsiban.
- ▶ Soha ne hagyjon állatokat felügyelet nélkül a gépkocsiban.

**▲ FIGYELEM** Baleset- és sérülésveszély a gépkocsiban felügyelet nélkül hagyott gyermekek miatt

Ha gyermekek utaznak a gépkocsiban,

- kinyithatják az ajtókat, és ezáltal veszélyeztethetnek másokat vagy a közlekedés többi résztvevőjét,
  - kiszállhatnak, és a közlekedő járművek elgázolhatják őket,
  - működésbe hozhatják a gépkocsi berendezéseit, és pl. beszorulhatnak.
- ▶ Ha gyermekek is utaznak a gépkocsiban, mindig kapcsolja be a meglévő gyermekzárakat.
- ▶ Soha ne hagyjon gyermekeket felügyelet nélkül a gépkocsiban.
- ▶ Amikor elhagyja a gépkocsit, mindig reteszelve azt, és vigye magával a kulcsot.

Egyesült királyságbeli megrendelésre gyártott gépkocsik: Tartsa be a „Megjegyzések a kiegészítő ajtóbiztosításhoz” című fejezetben leírt fontos biztonsági utasításokat.

A következő ajtóknban van gyermekzár:

- tolóajtók,
- a duplakabin hátsó ajtó.

Az ajtókon található gyermekzárak segítségével minden ajtó külön biztosítható. Ilyenkor azok belülről nem nyithatók (kivével az elektromos

tolóajtó). Ha a gépkocsi zárjait kireteszelte, akkor az ajtó kívülről nyitható.

A biztosított elektromos tolóajtó esetében csak a tolóajtó hátsó kezelőelemei vannak reteszelve. Az elektromos tolóajtót bármikor kinyithatja a közép-konzolon található gomb segítségével (→ oldal: 50).

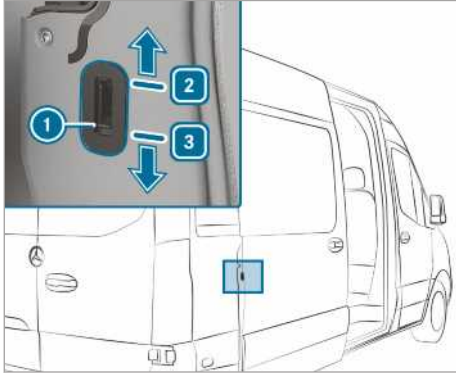

Gyermekzár a tolóajtóhoz – példa

- ▶ Tolja a gyermekzár reteszét ① ② (rögzítés) vagy ③ helyzetbe (kioldás).
- ▶ Ezt követően mindig ellenőrizze a gyermekzár működőképességét.

- ▶ Soha ne hagyjon állatokat felügyelet nélkül a gépkocsiban.
- ▶ Gondoskodjon arról, hogy menet közben az állatok mindig szabályszerűen legyenek rögzítve, pl. egy megfelelő állatszálító dobozban.

**A gépkocsiban lévő háziállatokkal kapcsolatos megjegyzések**

**▲ FIGYELEM** Ha a gépkocsiban nem megfelelően rögzített vagy felügyelet nélkül hagyott állatok vannak, baleset- és sérülésveszély áll fenn

Ha felügyelet nélkül vagy nem megfelelően rögzítve hagy állatokat a gépkocsiban, azok pl. megnyomhatják a gombokat vagy kapcsolókat.

Ezáltal előfordulhat, hogy az állatok

- működésbe hozzák a gépkocsi berendezéseit, és pl. beszorulnak,
- be- vagy kikapcsolnak rendszereket, és ezzel veszélyeztetik a közlekedés többi résztvevőjét.

Emellett a nem megfelelően rögzített állatok baleset, ill. hirtelen kormányzási és fékezési manőverek során elszabadulhatnak, és megsebesíthetik a gépkocsi utasait.

**Kulcs****Kulcs rádiókapcsolataival kapcsolatos megjegyzések**

- ▲ VESZÉLY** Elektromágneses sugárzás okozta életveszély a start-stop nyomógomb használatakor olyan személyek esetében, akinek a testébe orvosi készülék van beültetve

Olyan személyek számára, akiknek a testébe orvosi készülék, pl. szívritmus-szabályozó vagy defibrillátor van beültetve:

Amikor a start-stop gombot használja, rádiókapcsolat jön létre a kulcs és a gépkocsi között.

Az elektromágneses sugárzás hátrányosan befolyásolhatja az orvosi készülékek működését.

- ▶ A gépkocsi üzemeltetése előtt feltétlenül kérjen tájékoztatást orvosától vagy az orvosi műszer gyártójától az adott rendszerek kibocsátásainak esetleges hatásaival kapcsolatban.

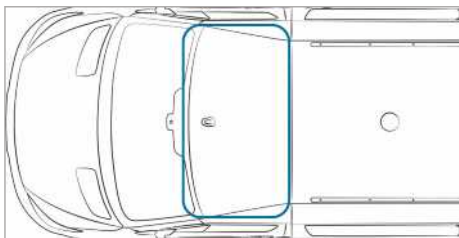
**KEYLESS-START funkció antennájának érzékelési tartománya****Kulcs funkcióinak áttekintése**

- ▲ FIGYELEM** Baleset- és sérülésveszély a gépkocsiban felügyelet nélkül hagyott gyermekek miatt

A gépkocsiban felügyelet nélkül hagyott gyermekek:

- kinyithatják az ajtókat, és ezáltal veszélyeztethetnek másokat vagy a közlekedés többi résztvevőjét,
- kiszállhatnak, és a közlekedő járművek elgázolhatják őket,

- Működésbe hozhatják a gépkocsi berendezéseit, és pl. beszorulhatnak.

Továbbá a gyermekek mozgásba hozhatják a gépkocsit, ha pl.

- kioldják a rögzítőféket,
  - az automatikus sebességváltót másik állásba kapcsolják a **P** parkolási állásból, vagy a mechanikus sebességváltót alapjáratil helyzetbe kapcsolják,
  - beindítják a motort.
- ▶ Amikor elhagyja a gépkocsit, mindig reteszelje azt, és vigye magával a kulcsot.
- ▶ Soha ne hagyjon gyermekeket és állatok felügyelet nélkül a gépkocsiban.
- ▶ A kulcsot tartsa a gyermekektől elzárva.

- !** **MEGJEGYZÉS** A mágneses mezők károsíthatják a kulcsot.

- ▶ Ne vigye a kulcsot erős mágneses mező közelébe.

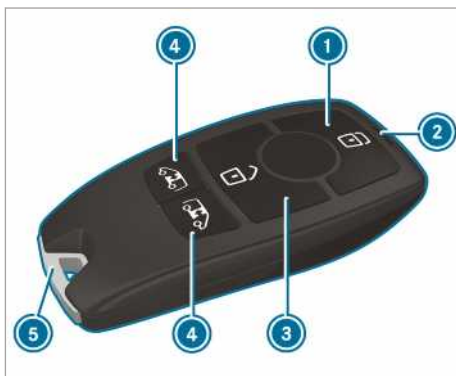

- 1 Reteszelés
- 2 Elem ellenőrző lámpája
- 3 Kireteszelés
- 4 Raktér kireteszelése (tolóajtók és hátfalajtók)/elektromos tolóajtók kireteszelése és kinyitása/becsukása
- 5 Szükségkulcs



A kulcs a gyári beállításnál központilag reteszezi és kireteszezi

- a vezető- és az utasajtót,
- a tolóajtókat,

- a hátfalajtókat.

**i** Ha a kireteszelés után kb. 40 másodpercen belül nem nyitja ki a gépkocsit, akkor az ismét reteszeli, és ismét aktiválódik a lopás elleni védelem.

Ne tartsa a kulcsot elektronikus készülékekkel vagy fémes tárgyakkal egy helyen. Ez ugyanis hátrányosan befolyásolhatja a kulcs működését.



**i** Ha az elem ellenőrző lámpája nem villan fel a  vagy  gomb megnyomásakor, akkor az elem lemerült.

Cserélje ki a kulcsban levő elemet (→ oldal: 45).

### Kireteszelés beállításainak módosítása

A kulcson a következő kireteszelési funkciók állíthatók be:

- központi kireteszelés,
- vezető- és utasajtó (zárt dobozos felépítményű gépkocsi esetében) kireteszelése,
- vezetőajtó (kombi gépkocsi, alváz esetén) kireteszelése.

**Váltás a beállítások között:** Kb. hat másodpercig tartsa egyszerre lenyomva a  és  nyomógombot, amíg az elem ellenőrző lámpája kétszer fel nem villan.

Ha a vezetőajtót, illetve a vezető- és az utasajtót kireteszelő funkciót választotta:

- A  gomb ismételt megnyomása központi lag kireteszeli a gépkocsit.

### Kulcs áramfelvételének csökkentése

Ha a gépkocsit vagy egy kulcsot hosszabb ideig nem használ, kikapcsolhatja a kulcs KEYLESS-START funkcióját.

**Kikapcsolás:** Nyomja meg kétszer röviden egymás után a kulcson lévő  gombot. A kulcs elemének ellenőrző lámpája kétszer röviden és egyszer hosszan felvillan.

**Bekapcsolás:** Nyomja meg a kulcson lévő bármelyik gombot.

Ha a gépkocsit a kapcsolókonzol nyílásába helyezett kulccsal indítja be, a kulcs funkciói automatikusan bekapcsolnak.

### Szükségkulcs kivétele és behelyezése

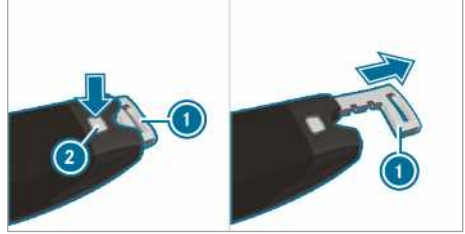



**Kivétel:** Nyomja meg a kireteszelőgombot

 2.

A szükségkulcs  1 kissé kitolódik.

**Húzza ki teljesen a szükségkulcsot** .

**Behelyezés:** Nyomja meg a kireteszelőgombot  2.

**Tolja be teljesen a szükségkulcsot** , amíg az nem reteszeli.

### Kulcs elemének cseréje

**⚠ VESZÉLY** Az elemek lenyelése esetén fennáll a súlyos egészségkárosodás veszélye.

Az elemek mérgező és maró hatású összetevőket tartalmaznak. Az elemek lenyelése súlyos egészségkárosodáshoz vezethet.

Életveszély áll fenn!

- ▶ Az elemeket tartsa a gyermekektől elzárva.
- ▶ Ha valaki lenyelte az elemeket, haladéktalanul forduljon orvoshoz.

**🔥 KÖRNYEZETVÉDELMI MEGJEGYZÉS** Az elemek szakszerűtlen ártalmatlanítása veszélyezteti a környezetet.



Az elemek káros anyagokat tartalmaznak. Ezért a törvény tiltja a háztartási hulladékkal együtt történő ártalmatlanításukat.



Az elemeket környezettudatos módon ártalmatlanítsa. A lemerült elemeket minősített szakműhelyben

adja le, vagy vigye használt elemek visszavételével foglalkozó gyűjtőhelyre.

**Feltételek**

- CR 2032 típusú 3 V-os gomelem

A Mercedes-Benz azt javasolja, hogy az elemet minősített szakműhelyben cseréltesse ki.

▶ Vegye ki a szükségkulcsot (→ oldal: 45).



Példa

- ▶ Nyomja le teljesen a reteszoldó gombot ②, majd tolja előre a fedelet ①.
- ▶ Húzza ki az elemtartó rekeszt ③, és vegye ki a lemerült elemet.
- ▶ Helyezze az új elemet az elemtartó rekeszbe ③. Ennek során ügyeljen a pozitív pólus jelölésére az elemtartó rekeszben és az elemen.
- ▶ Tolja be az elemtartó rekeszt ③.
- ▶ Illessze a helyére a fedelet ① úgy, hogy reteszeldődjön.
- ▶ Tolja be teljesen a szükségkulcsot, amíg az nem reteszeldődik (→ oldal: 45).

**Problémák a kulccsal**

Hibajelenség	Lehetséges okok/következmények és ▶ megoldások
A gépkocsi nem reteszeltető vagy nem reteszeltető ki.	<p>Lehetséges okok:</p> <ul style="list-style-type: none"> <li>• a kulcsban levő elem gyenge vagy lemerült,</li> <li>• erős rádiójelforrás zavarja a működést,</li> <li>• a kulcs meghibásodott.</li> </ul> <p>▶ Az elem ellenőrző lámpája segítségével ellenőrizze az elemet, és adott esetben cserélje ki (→ oldal: 45).</p> <p>▶ A kireteszeléshez és a reteszeléshez használja a szükségkulcsot (→ oldal: 45).</p> <p>▶ Ellenőriztesse a kulcsot minősített szakműhelyben.</p>
Ha elvesztette valamelyik kulcsot,	<p>▶ zároltassa a kulcsot minősített szakműhelyben,</p> <p>▶ szükség esetén cseréltesse ki a mechanikus záregységet.</p>

**Ajtók**

**Kiegészítő ajtóbiztosítással kapcsolatos megjegyzések**

A kiegészítő ajtóbiztosítás kizárólag egyesült királyságbeli megrendelésre gyártott gépkocsik esetén áll rendelkezésre.

**▲ FIGYELEM** Aktivált kiegészítő ajtóbiztosítás esetén fennáll a járműben tartózkodó személyek sérülésének veszélye

Ha a kiegészítő ajtóbiztosítás be van kapcsolva, akkor az ajtók belülről nem nyithatók. Az ilyenkor a járműben tartózkodó személyek nem tudják azt elhagyni pl.veszélyhelyzetben.

- ▶ Soha ne hagyjon felügyelet nélkül senkit a gépkocsiban, különösen gyermekeket, idősebb embereket vagy segítségre szorulókat.



- ▶ Ha valaki van a gépkocsiban, ne kapcsolja be a kiegészítő ajtóbiztosítást.

A kiegészítő ajtóbiztosítás automatikusan aktiválódik:

- a kulccsal történő reteszelés után.

A kiegészítő ajtóbiztosítás funkciót kikapcsolhatja a belsőtér-védelem kikapcsolásával (→ oldal: 61).

- ⓘ A belsőtér-védelem nélküli gépkocsik esetén a kiegészítő ajtóbiztosítás nem működik.

### Ajtó kireteszelése és kinyitása belülről

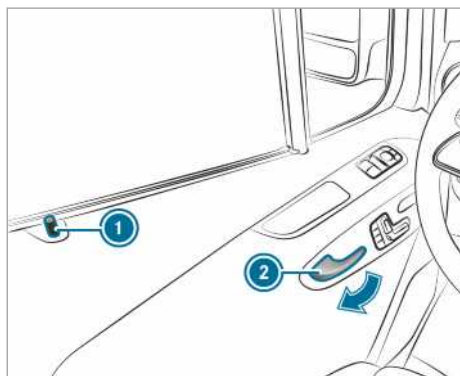

**Kizárólag egyesült királyságbeli megrendelésre gyártott gépkocsik esetén:** Vegye figyelembe a kiegészítő ajtóbiztosításra vonatkozó megjegyzéseket (→ oldal: 46).

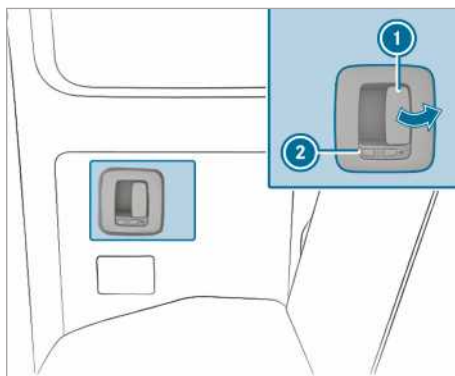

- ▶ **Első ajtó kireteszelése és kinyitása:** Húzza meg az ajtófogantyút ②. Az ajtó kireteszelésekor a biztosítócsap ① felemelkedik.
- ▶ Nyissa ki az ajtót.



A  szimbólum azt jelzi, hogy a hátsó ajtó ki van reteszelve.

- ▶ **Hátsó ajtó kireteszelése és kinyitása:** Húzza meg a nyitókart ①, és nyissa ki a hátsó ajtót. Az ajtó kireteszelésekor a retesz ② előre mozdul. A  szimbólum látható.
- ▶ **Becsukás:** Húzza be a hátsó ajtót az ajtófogantyúnál fogva.
- ▶ **Reteszelés:** Tolja hátra a reteszt ②. A  szimbólum látható.

### Ajtó központi reteszelése belülről

**▲ FIGYELEM** Baleset- és sérülésveszély a gépkocsiban felügyelet nélkül hagyott gyermekek miatt

A gépkocsiban felügyelet nélkül hagyott gyermekek:

- kinyithatják az ajtókat, és ezáltal veszélyeztethetnek másokat vagy a közlekedés többi résztvevőjét,
- kiszállhatnak, és a közlekedő járművek elgázolhatják őket,
- Működésbe hozhatják a gépkocsi berendezéseit, és pl. beszorulhatnak.

Továbbá a gyermekek mozgásba hozhatják a gépkocsit, ha pl.

- kioldják a rögzítőféket,
- az automatikus sebességváltót másik állásba kapcsolják a **P** parkolási állásból,

vagy a mechanikus sebességváltót alapjáratil helyzetbe kapcsolják,

- beindítják a motort.
- ▶ Amikor elhagyja a gépkocsit, mindig reteszelve azt, és vigye magával a kulcsot.
- ▶ Soha ne hagyjon gyermekeket és állatokat felügyelet nélkül a gépkocsiban.
- ▶ A kulcsot tartsa a gyermekektől elzárva.

**▲ FIGYELEM** A gépkocsiban uralkodó magas vagy alacsony hőmérséklet következtében életveszély áll fenn

Ha valaki – különösen egy gyermek – tartósan erős hőhatásnak vagy nagy hidegnek van kitéve, sérülésveszély vagy akár életveszély áll fenn!

- ▶ Soha ne hagyjon személyeket – különösen gyermekeket – felügyelet nélkül a gépkocsiban.
- ▶ Soha ne hagyjon állatokat felügyelet nélkül a gépkocsiban.

### Kézi reteszelés és kireteszelés

A központi zár gombjaival belülről központilag reteszelteti és kireteszelteti az egész gépkocsit.

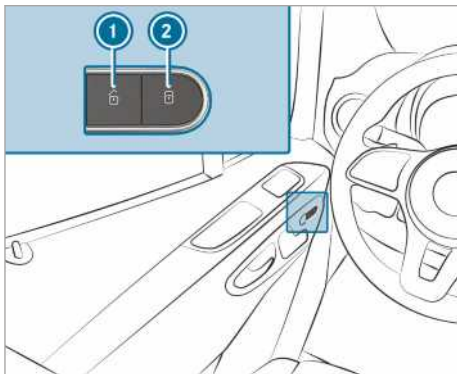

- ▶ **Teljes gépkocsi reteszelése/kireteszelése:** Az ajtók csukott állapotában nyomja meg az ① (kireteszelés) vagy a ② (reteszelés) gombot.

### Automatikus reteszelés be- és kikapcsolása

Ha a gyújtás be van kapcsolva, és a gépkocsi 15 km/h sebességnél gyorsabban halad, a gépkocsi automatikusan reteszeli.

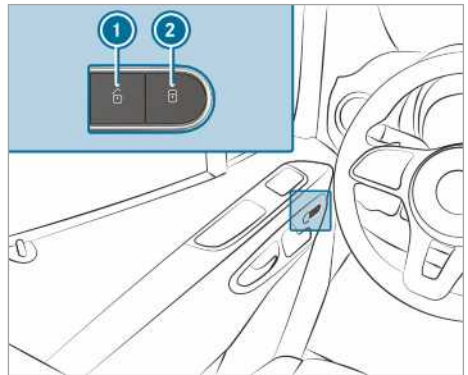

Bekapcsolt funkció esetén a következő helyzetekben fennáll a kizárás veszélye:

- a gépkocsi behúzásakor vagy betolásakor,
- görgős próbapadon.
- ▶ Csukott ajtók esetén kapcsolja be a feszültségellátást vagy a gyújtást.
- ▶ **Bekapcsolás:** Tartsa lenyomva kb. öt másodpercig a ② gombot. Figyelmeztető hangjelzés hallható.
- ▶ **Kikapcsolás:** Tartsa lenyomva kb. öt másodpercig az ① gombot. Figyelmeztető hangjelzés hallható.

### Vezetőajtó kireteszelése/reteszelése szükségkulccsal

- Ha a gépkocsit teljes egészében a szükségkulccsal kívánja reteszeltetni, akkor először nyitott vezetőajtónál nyomja meg a belülről történő reteszelés nyomógombját. Ezt követően reteszelteti a vezetőajtót a szükségkulccsal.

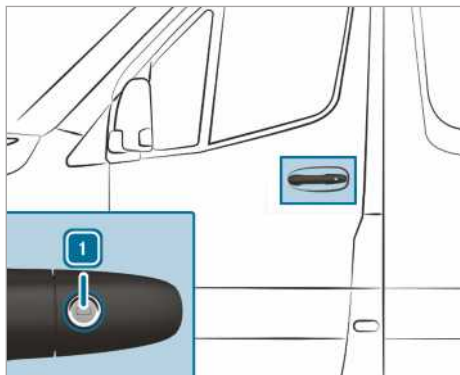

▶ **Kireteszelés:** Fordítsa balra a szükségkulcsot az **1** állásba.

▶ **Reteszelés:** Fordítsa jobbra a szükségkulcsot az **1** állásba.

ⓘ **Jobbkormányos gépkocsik:** A szükségkulcsot mindig az ellenkező irányba fordítsa.

## Tolóajtó

### Tolóajtó kinyitása és becsukása kívülről

⚠ **FIGYELEM** Beszorulásveszély áll fenn a nem reteszelődtött nyitott tolóajtó miatt

Ha a nyitott tolóajtó nem reteszelődtött, lejtőn önállóan elmozdulhat.

Ennek következtében Ön vagy mások beszorulhatnak.

▶ Mindig győződjön meg arról, hogy a nyitott tolóajtó reteszelődtött. Ehhez ütközésig nyissa ki a tolóajtót.

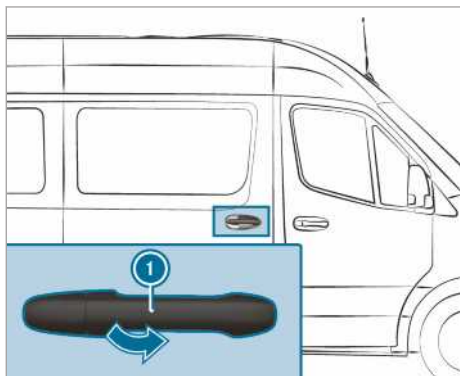

ⓘ Gépkocsija köttes rögzítéssel ellátott hosszú tolóajtóval lehet felszerelve. A tolóajtót kinyitás és becsukás közben kb. az ajtó felénél is rögzítheti. Ezáltal a be- vagy kiszálláskor nem kell az ajtót mindig a végállásig kinyitnia. A köttes rögzítésnél a tolóajtó nem reteszelődik.

▶ **Kinyitás:** Húzza meg az ajtófogantyút **1**. A tolóajtó kinyílik.

▶ Tolja hátra a tolóajtót az ajtófogantyúnál **1** fogva, amíg nem reteszelődik.

▶ Ellenőrizze a tolóajtó rögzülését.

▶ **Becsukás:** Húzza meg a tolóajtót az ajtófogantyúnál **1** fogva, és lendülettel tolja előre, amíg be nem csukódik.

### Tolóajtó kinyitása és becsukása belülről

⚠ **FIGYELEM** Beszorulásveszély áll fenn a nem reteszelődtött nyitott tolóajtó miatt

A tolóajtó kinyitása közben a hátrafelé nyíló tolóajtó eltalálhatja más személyeket.

▶ A tolóajtót csak akkor nyissa ki, ha azt a közlekedési helyzet megengedi.

### Feltételek

- A gyermekzár ki van kapcsolva.

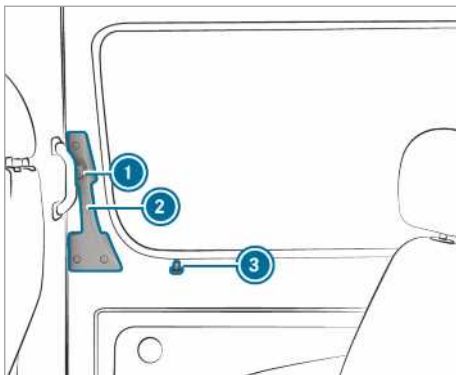

A reteszelt tolóajtó kinyitásakor a biztosítócsap **3** felemelkedik. Az összes ajtó kireteszelődik.

ⓘ Gépkocsija köttes rögzítéssel ellátott hosszú tolóajtóval lehet felszerelve. A tolóajtót kinyitás és becsukás közben kb. az ajtó felénél is rögzítheti. Ezáltal a be- vagy kiszálláskor nem kell az ajtót mindig a végállásig kinyitnia. A köttes rögzítésnél a tolóajtó nem reteszelődik.

- ▶ **Kinyitás:** Nyomja meg az ① gombot.
- ▶ Az ajtófogantyúnál ② fogva húzza hátra a tolóajtót ütközésig.
- ▶ Ellenőrizze a tolóajtó rögzülését. A tolóajtónak reteszelődnie kell.
- ▶ **Becsukás:** Nyomja meg az ① gombot.
- ▶ Lendülettel tolja előre a tolóajtót az ajtófogantyúnál ② fogva, amíg az be nem csukódik.

### Elektromos becsukássegíttéssel kapcsolatos megjegyzések

Ha gépkocsija fel van szerelve elektromos becsukássegíttéssel, a tolóajtó becsukásakor kisebb erőt kell kifejtenie.

#### Elektromos tolóajtó

##### Elektromos tolóajtó működése

A gépkocsi elektromos tolóajtókkal lehet felszerelve a bal és/vagy a jobb oldalon.

Az elektromos tolóajtót a következő lehetőségekkel kezelheti:

- a középkonzolon lévő tolóajtógombok megnyomásával,
- az ajtókereten (B-oszlop) lévő tolóajtógomb megnyomásával,
- az ajtófogantyúval (belső vagy külső),
- a kulccsal.

Ha az elektromos tolóajtó kinyitás közben akadályba ütközik, néhány centiméternyit az ellenkező irányba mozog, majd leáll.

Ha a tolóajtó becsukás közben ütközik akadályba, akkor újra teljesen kinyílik.

Ha fennáll annak a veszélye, hogy a tolóajtó villanymotorja túlhevülhet (pl. nagyon rövid időn belüli gyakori kinyitás és becsukás miatt), a tolóajtó teljesen kinyílik. A rendszer ekkor blokkolja a tolóajtót. Kb. 30 másodperc elteltével a tolóajtó újra működőképes.

Üzemzavar vagy az akkumulátor leköttése után a kireteszeléssel leválaszthatja a tolóajtót a villanymotorról. Ezután a tolóajtót kézzel kinyithatja vagy becsukhatja (→ oldal: 51).

### Elektromos tolóajtó kinyitása és becsukása gombbal

**▲ FIGYELEM** Beszorulásveszély áll fenn a nem reteszelődtött nyitott tolóajtó miatt

A tolóajtó kinyitása közben a hátrafelé nyíló tolóajtó eltalálhat más személyeket.

- ▶ A tolóajtót csak akkor nyissa ki, ha azt a közlekedési helyzet megengedi.

**▲ FIGYELEM** Sérülésveszély áll fenn az akadályfelismerés ellenére

Az akadályfelismerés nem reagál a puha, könnyű és vékony dolgokra, pl. ujjakra. Ezek vagy más testrészek pl. az ajtókerethez nyomódhatnak. Az akadályfelismerés ilyen helyzetekben nem képes megakadályozni a beszorulást.

- ▶ Az elektromos tolóajtó becsukásakor vagy kinyitásakor ügyeljen arra, hogy senkinek a testrészei ne legyenek a tolóajtó mozgásterében.
- ▶ Ha valaki beszorul, nyomja meg ismét a gombot a tolóajtó megállításaához.

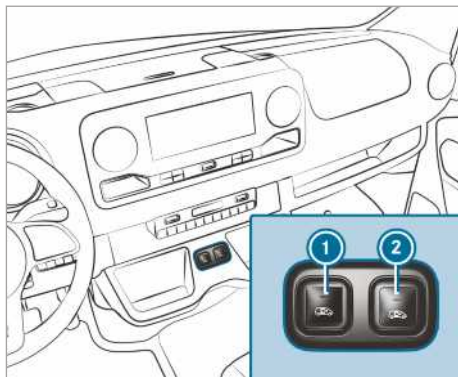

Tolóajtógombok a középkonzolon

- ① Tolóajtó kinyitása és becsukása a gépkocsi bal oldalán
- ② Tolóajtó kinyitása és becsukása a gépkocsi jobb oldalán

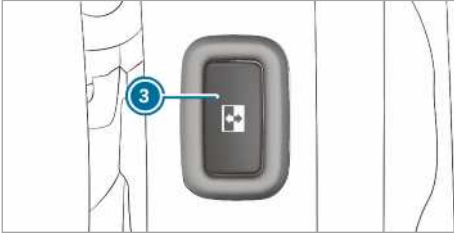

Tolóajtógomb az ajtókereten (B-oszlop)

A választófallal felszerelt gépkocsiknál a ③ gomb a választófalon található az ajtókeret mellett, a belső fogantyú magasságában.

A tolóajtót csak akkor lehet a ③ gombbal kinyitni, ha a gyermekzár nincs aktiválva.

- ▶ **Kinyitás:** Nyomja meg röviden az ①, a ② vagy a ③ gombot.

A tolóajtó automatikusan kinyílik.

Ha a tolóajtót az ① vagy a ② gombbal nyitja ki, ezenkívül két hangjelzés is hallható.

Az ① vagy a ② gomb felső részén lévő ellenőrző lámpa villog, és a ③ gomb villog.

Amikor a tolóajtó teljesen nyitva van, világít az ① vagy a ② gomb felső részén lévő ellenőrző lámpa.

- ▶ **Becsukás:** Nyomja meg röviden az ①, a ② vagy a ③ gombot.

A tolóajtó automatikusan becsukódik.

Ha a tolóajtót az ① vagy a ② gombbal csukja be, ezenkívül két hangjelzés is hallható.

Az ① vagy a ② gomb felső részén lévő ellenőrző lámpa villog, és a ③ gomb villog.

Amikor a tolóajtó teljesen be van csukva, kialszik az ① vagy a ② gomb felső részén lévő ellenőrző lámpa.



- ▶ **Automatikus mozgás megállítása:** Nyomja meg röviden az ① vagy a ② gombot. A tolóajtó megáll.



- ① Ha kinyitás közben megállítja az automatikus mozgást, a gomb ismételt megnyomásakor az ajtó becsukódik.



- ① Kedvezőtlen üzemeltetési körülmények között, pl. fagy, jegesedés vagy erős szennyeződés esetén nyomva tarthatja a megfelelő gombot. Az elektromos tolóajtó ekkor megnövekedett erővel mozog. Vegye figyelembe, hogy ilyenkor az akadályfelismerés kevésbé



érzékenyre van beállítva. Ha meg kívánja állítani a mozgást, engedje el a gombot.

## Elektromos tolóajtó kinyitása és becsukása a kulccsal

- ▶ **Kireteszelés:** Nyomja meg röviden a kulcs  vagy  gombját.

- ▶ **Kinyitás:** Tartsa lenyomva 0,5 másodpercnél hosszabb ideig a kulcs  vagy  gombját. Ekkor két hangjelzés hallható, és a tolóajtó automatikusan kinyílik.

- ▶ **Becsukás:** Tartsa lenyomva 0,5 másodpercnél hosszabb ideig a kulcs  vagy  gombját. Ekkor két hangjelzés hallható, és a tolóajtó automatikusan becsukódik.

- ▶ **Automatikus működés megszakítása:** Nyomja meg röviden a kulcs  vagy  gombját. A tolóajtó megáll.

- ① Ha kinyitás közben megállítja az automatikus mozgást, a gomb ismételt megnyomásakor az ajtó becsukódik.

## Elektromos tolóajtó kinyitása és becsukása az ajtófogantyúval

### Feltételek:

- A gyermekzár ki van kapcsolva.

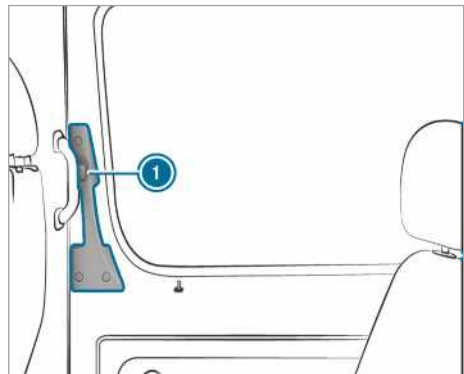

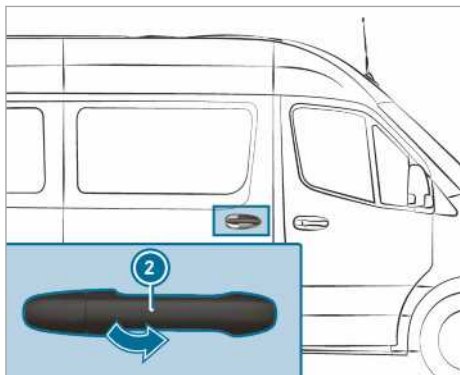

- ▶ Nyomja meg az ① gombot, vagy húzza meg a külső ajtófogantyút ②.  
A tolóajtó kinyílik vagy becsukódik.
- ▶ Nyomja meg ismét az ① gombot, vagy húzza meg a külső ajtófogantyút ②.  
A tolóajtó megáll.

### Elektromos tolóajtó kézi kireteszelése

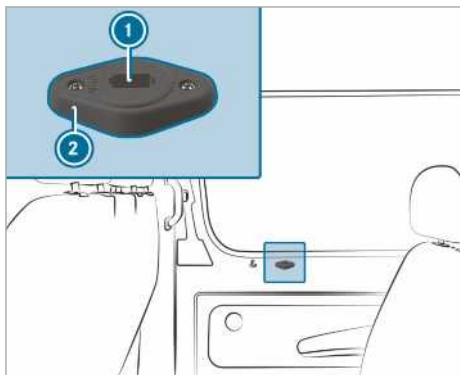

Üzemzavar vagy az akkumulátor lekötése után a kireteszeléssel ② leválaszthatja a tolóajtót a villanymotorról. Ezután a tolóajtót kézzel kinyithatja/becsukhatja.

① További információ a szükségkulcs kivételével kapcsolatban: (→ oldal: 45).

- ▶ **Tolóajtó-borítással felszerelt gépkocsik:**  
Távolítsa el a burkolatot a reteszelésről ②.  
Most hozzáfér a szerviz-működtetéshez.
- ▶ **Tolóajtó leválasztása a villanymotorról:**  
Helyezze a szükségkulcsot a reteszelés ② nyílásába ① az „AUTO” (Automatikus) pozícióban.

- ▶ Fordítsa a szükségkulcsot 180°-kal jobbra. Láthatóvá válik a „MAN” (Kézi) pozíció.
- ▶ A külső vagy belső ajtófogantyúnál fogva nyissa ki vagy csukja be a tolóajtót.
- ▶ **Tolóajtó rákötése a villanymotorra:**  
Helyezze a szükségkulcsot a reteszelés ② nyílásába ① a „MAN” (Kézi) pozícióban.
- ▶ Fordítsa a szükségkulcsot 180°-kal balra. Láthatóvá válik a „AUTO” (Automatikus) pozíció.
- ▶ Állítsa be a tolóajtót (→ oldal: 52).

### Ha az üzemzavar nem hárítható el

- ▶ Keressen fel egy minősített szakműhelyt.

### Elektromos tolóajtó beállítása

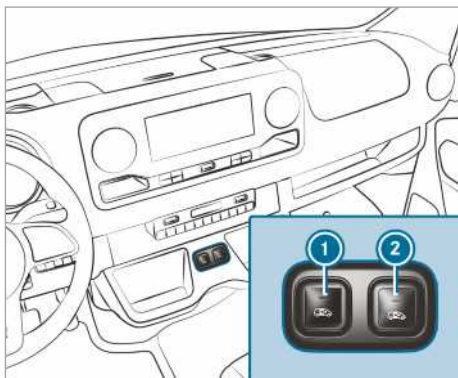

Tolóajtógombok a középkonzolon



Tolóajtógomb az ajtókereten (B-oszlop)

Üzemzavar vagy feszültségkimaradás után újra be kell állítani a tolóajtót.

- ▶ Ha a tolóajtó ki van nyitva: Tartsa lenyomva a középkonzolon lévő ① vagy ② gombot vagy az ajtókereten (B-oszlop) lévő tolóajtógombot ③, amíg az ajtó be nem csukódik.  
vagy



- ▶ Csukja be a tolóajtót az ajtófogantyú segítségével (→ oldal: 51).
  - ▶ Ezután nyissa ki teljesen a tolóajtót a közép-konzolon lévő ① vagy ② gomb, az ajtókereten (B-oszlop) lévő tolóajtógomb ③ rövid megnyomásával, illetve az ajtófogantyú (→ oldal: 51) segítségével.
- A tolóajtó üzemkész.

## Hátsó ajtók

### Hátfalajtók kinyitása és becsukása kívülről

- ▲ FIGYELEM** Baleset- és sérülésveszély áll fenn a hátfalajtó rossz közlekedési helyzetben történő kinyitásakor

Amikor kinyitja az egyik hátfalajtót,

- veszélyeztethet más személyeket vagy a közlekedés többi résztvevőjét,
- a közlekedő járművek elgázolhatják Önt.

Ez különösen abban az esetben érvényes, ha a hátfalajtót 90°-nál nagyobb szögben nyitja ki.

- ▶ A hátfalajtót csak akkor nyissa ki, ha azt a közlekedési helyzet megengedi.
- ▶ Mindig győződjön meg arról, hogy a hátfalajtó megfelelően reteszeltődött.

### Jobb oldali hátfalajtó kinyitása

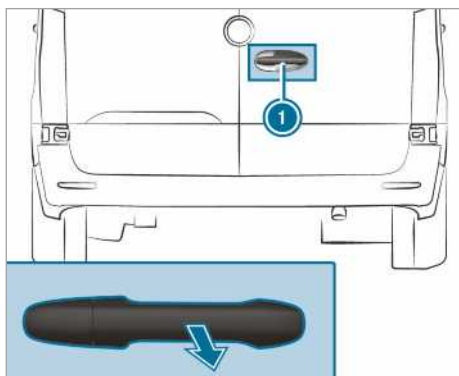

- ▶ Húzza meg a fogantyút ①.
- ▶ Addig nyissa oldalra a hátfalajtót, amíg nem reteszeltődik.

### Bal oldali hátfalajtó kinyitása

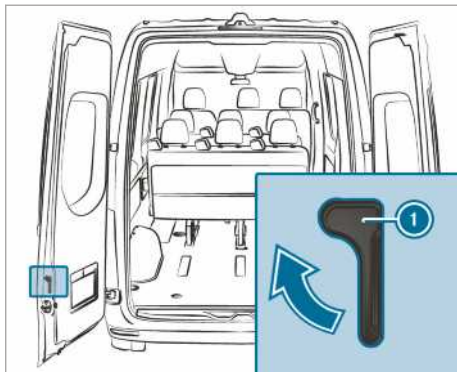

- ▶ Győződjön meg arról, hogy a jobb oldali hátfalajtó nyitva van, és megfelelően reteszeltődött.
- ▶ Húzza a kireteszelő kart ① a nyíl irányába.
- ▶ Addig nyissa oldalra a hátfalajtót, amíg nem reteszeltődik.

### Hátfalajtók kinyitása végállásig

- ▶ Nyissa ki az adott hátfalajtót az első reteszelési ponton (90°) túl.
- ▶ Nyissa ki a hátfalajtót a végállásig. A hátfalajtó a véghelyzetben marad.



### Hátfalajtók becsukása kívülről

- ▶ Csukja be lendülettel a bal oldali hátfalajtót.
- ▶ Csukja be lendülettel a jobb oldali hátfalajtót.

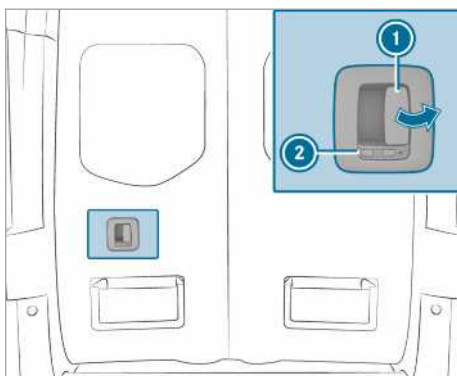
### Hátfalajtók kinyitása és becsukása belülről



A  szimbólum azt jelzi, hogy a hátfalajtó ki van reteszelve.

- ▶ **Kireteszelés:** Tolja balra a reteszt ②.  
A  szimbólum látható.
- ▶ **Kinyitás:** Húzza meg a nyitókart ①, és nyissa ki a hátfalajtót.
- ▶ Addig nyissa oldalra a hátfalajtót, amíg nem reteszelődik.
- ▶ **Becsukás:** Győződjön meg arról, hogy a bal oldali hátfalajtó be van csukva.
- ▶ Lendületesen húzza be a jobb oldali hátfalajtót az ajtófogantyúnál fogva.
- ▶ **Reteszelés:** Tolja jobbra a reteszt ②.  
A  szimbólum látható.

### Választófal-tolóajtó

#### Választófal-tolóajtó kinyitás és becsukás a vezetőtérből

**▲ FIGYELEM** Beszorulásveszély a nem reteszelődtől választófal-tolóajtó miatt

Ha a nyitott választófal-tolóajtó nem reteszelődt, menet közben önállóan elmozdulhat. Ennek következtében Ön vagy mások beszorulhatnak.

- ▶ Elindulás előtt mindig csukja be a választófal-tolóajtót, és győződjön meg arról, hogy az reteszelődt.

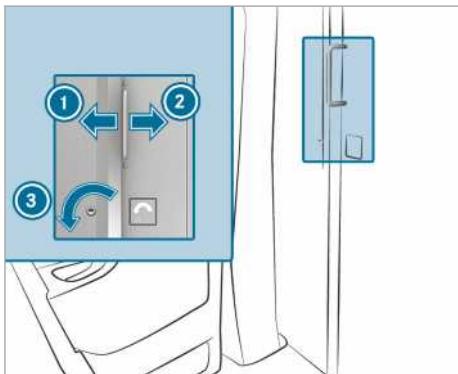

- ▶ **Kinyitás:** Fordítsa balra ③ a kulcsot. A tolóajtó kireteszelődött.
- ▶ Tolja a tolóajtót ütközésig jobbra ②.
- ▶ **Becsukás:** Tolja a tolóajtót ütközésig balra ①, amíg nem rögzül.  
A tolóajtót a kulccsal reteszelheti.

#### Választófal-tolóajtó kinyitás és becsukás a raktérből

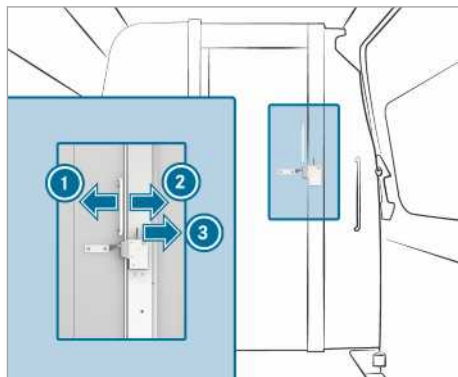

- ▶ **Kinyitás:** Nyomja a kart ③ jobbra. A tolóajtó kireteszelődött.
- ▶ Tolja a tolóajtót ütközésig balra ①.
- ▶ **Becsukás:** Tolja a tolóajtót ütközésig jobbra ②, amíg nem rögzül.

### Elektromos fellépő

#### Elektromos fellépő működése

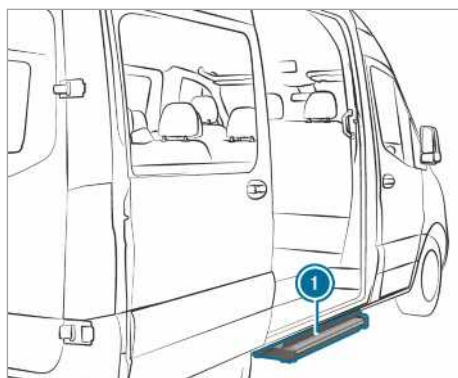

Gépkocsija tolóajtója elektromos fellépővel lehet felszerelve.

Az elektromos fellépő ① a tolóajtó kinyitásakor automatikusan kinyílik, és az ajtó becsukása után behúzódik. Az elektromos fellépő ① elülső oldalát akadályfelismeréssel szerelték fel. Ha a fellépő kinyílás közben akadályba ütközik, akkor megáll. Miután eltávolította az akadályt, először be kell csuknia, majd újra ki kell nyitnia a tolóajtót ahhoz, hogy a fellépő teljesen kinyíljon.



Ha az elektromos fellépő akadályozza a rakodást, akkor a tolójátó nyitásakor az akadályfelismerés segítségével blokkolhatja a fellépőt. Így az elektromos fellépő behúzva marad, és a raktér jobban megközelíthető pl. villás targoncával vagy egyéb rakodó járművel.

- ❶ A kijelzőn megjelenik a következő üzenet: **A fellépő nem nyílt ki, lásd a kezelési útmutatót** vagy **Trittstufe n. ausgefahren Störung (A fellépő nem nyílt ki. Üzemzavar áll fenn.)**.

Ha a gyújtás ki van kapcsolva, az akadályfelismerés blokkolásakor figyelmeztető hangjelzés hallható, amely két percig tart.

Bekapcsolt gyújtás esetén tartós figyelmeztető hangjelzés hallható.

#### Műszerkijelzővel (színes kijelző) felszerelt gépkocsik:

Ha a kijelzőn az **A fellépő nem csukódott be**, lásd a kezelési útmutatót vagy az **A fellépő nem nyílt ki, lásd a kezelési útmutatót** üzenet látható, és egy figyelmeztető hangjelzés hallható, az elektromos fellépő ❶ üzemzavara áll fenn (→ oldal: 313).

**Műszerkijelzővel (fekete-fehér kijelző) felszerelt gépkocsik:** Ha a kijelzőn a **Trittstufe n. eingefahren Störung (A fellépő nem húzódott vissza. Üzemzavar áll fenn.)** vagy a **Trittstufe n. ausgefahren Störung (A fellépő nem nyílt ki. Üzemzavar áll fenn.)** üzenet látható, és egy figyelmeztető hangjelzés hallható, az elektromos fellépő ❶ üzemzavara áll fenn (→ oldal: 313).

Az elektromos fellépő ❶ üzemzavara esetén a fellépő nem vagy csak részben nyílik ki, ill. húzódik vissza. Üzemzavar esetén az elektromos fellépőt ❶ a továbbhaladáshoz kézzel kell betolnia és reteszelnie (→ oldal: 55). Kiszállás előtt hívja fel az utasok figyelmét az elektromos fellépő ❶ esetleges hiányára.

### Elektromos fellépő szükség kireteszelése (kézi visszatolás)

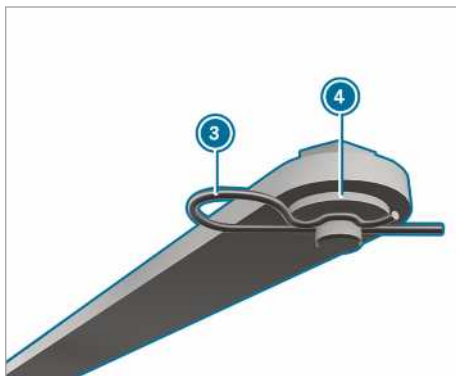
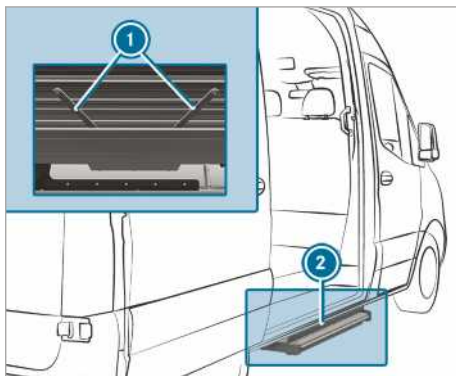

Ha az elektromos fellépő nem húzódik be automatikusan, akkor a fellépőt a továbbhaladáshoz kézzel kell betolnia és reteszelnie.

- ▶ A fellépő ❷ alján mindkét rúdnál ❶ húzza ki a rugós sasszegeket ❸ a mindenkor csapból.
- ▶ Vegye le az alátéteket ❹, és akassza ki mindkét rudat.

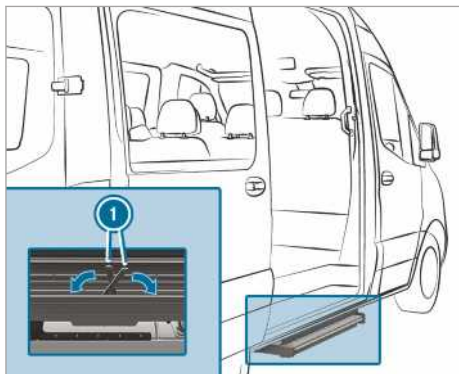

- ▶ Hajtsa be a rudakat ① a fellépő házába.
  - ▶ Tolja be a fellépőt a házába.
- ① Amikor a fellépőt első ízben biztosítja, egy fóliát kell átszúrnia a rugós sasszegekkel.

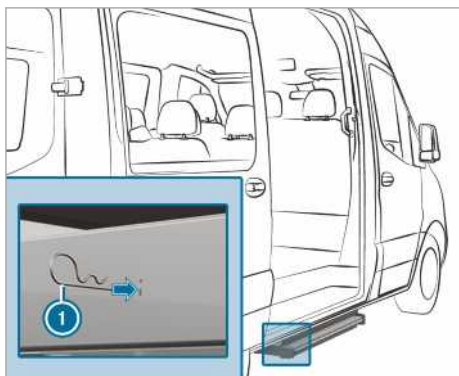

- ▶ A rugós sasszegeket ① mindkét oldalon nyomja be ütközésig a ház furatain keresztül a fellépőbe. Ekkor a fellépő biztosítva van a házában.

## Platófalak

### Platófalak kinyitása és becsukása

- ▲ **FIGYELEM** Sérülésveszély a feszültség alatt álló platóoldalfal kinyitásakor

A platóoldalfal zárjainak nyitásakor a platóoldalfal lecsapódhat. Ez különösen akkor érvényes, ha az rakománnyal van megterhelve, és emiatt feszültség alatt van.

- ▶ Kinyitás előtt győződjön meg arról, hogy senki sem tartózkodik a platóoldalfal mozgási tartományában.
- ▶ A platóoldalfal zárjait mindig oldalról, a kinyitandó platóoldalfal irányából nyissa ki.
- ▶ Legyen különösen óvatos, ha a platóoldalfal zárjait nem tudja kinyitni a szokásos erőfelfejtással.

- ▲ **FIGYELEM** Balesetveszély a platóoldalfal miatt kikapart külső világítás esetén

A hátsó külső világítás ki van takarva, ha kinyitja a hátsó platóoldalfalat.

Így a közlekedés többi résztvevője csak későn ismeri fel a gépkocsit, mint akadályt.

- ▶ Hátrafelé biztosítsa a gépkocsit a nemzeti előírásoknak megfelelően, pl. elakadásjelző háromszöggel.

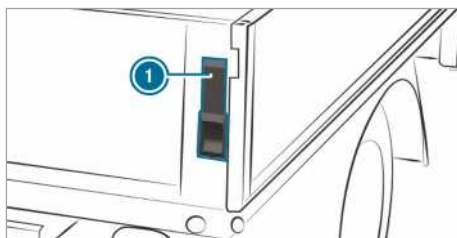

- ▶ **Kinyitás:** Tartsa meg a platófalat.
- ▶ Hajtsa fel a kart ① ütközésig.
- ▶ Ismétlje meg a műveletet a platófal másik oldalán is.
- ▶ Hajtsa fel a platófalat 90°-os helyzetbe.

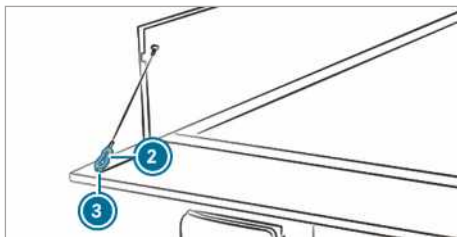

- ▶ Emelje meg a platófalat, és akassza ki a tartókötél karabinerét ② a gyűrűből ③.
- ▶ Ismétlje meg a műveletet a platófal másik oldalán is.
- ▶ Óvatosan hajtsa le a platófalat.

- ▶ **Becsukás:** Emelje meg a platófalat, és akassza be a tartókötel karabinerét ② a gyűrűbe ③.
- ▶ Emelje meg és nyomja a helyére a platófalat.
- ▶ Hajtsa le ütközésig a kart ①.
- ▶ Ismétlje meg a műveletet a platófal másik oldalán is.

### **Oldalsó platófalak fel- és leszerelése**

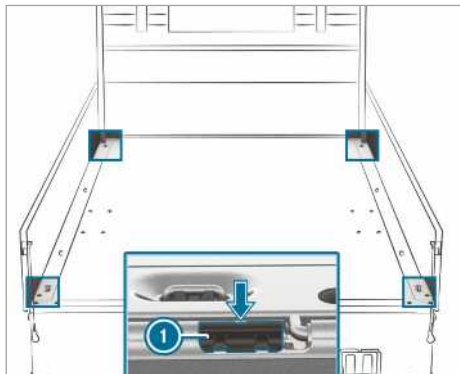

Ezeket a műveleteket óvatosan végezze el, és kérje egy másik személy segítségét.

- ▶ **Leszerelés:** Hajtsa le a hátsó platófalat.
- ▶ Hajtsa le az egyik oldalsó platófalat.
- ▶ A fedélzeti szerszámok között lévő csavarhúzóval a mélyedésnél (nyíl) emelje ki az oldalsó platófal reteszelő kilincset ① a vezetősínből.
- ▶ Hajtsa fel a platófalat kb. 80°-os helyzetbe.
- ▶ Húzza le hátrafelé a platófalat a csuklócsapszegekről, majd vegye le.
- ▶ **Felszerelés:** Illesse óvatosan a platófalat kb. 80°-os helyzetben a csuklócsapszegekre, eközben a reteszelő kilincset ① fel kell feküdnie a platófalra.
- ▶ Tolja előre a platófalat.
- ▶ Illesse a helyére a reteszelő kilincset ①, majd hajtsa fel a platófalat.

### **Oldalablakok**

#### **Oldalablakok kinyitása és becsukása**

- ▶ **FIGYELEM** Beszorulásveszély az oldalablakok kinyitása közben

Az oldalablakok kinyitása közben testrészek csípődhetnek, szorulhatnak be az oldalablak és az ablakkeret közé.

- ▶ Nyitáskor ügyeljen arra, hogy senki se érintse az oldalablakot.
- ▶ Ha valaki beszorult, haladéktalanul engedje el a gombot, vagy húzza meg ismét, újra becsukva ezzel az oldalablakot.

- ▶ **FIGYELEM** Beszorulásveszély az oldalablakok becsukása közben

Az oldalablak becsukása közben testrészek szorulhatnak be az oldalablak mozgásterében.

- ▶ Becsukás közben ügyeljen arra, hogy ne legyen senkinek a testrésze a becsukási tartományban.
- ▶ Ha valaki beszorult, haladéktalanul engedje el a gombot, vagy nyomja meg ismét, újra kinyitva ezzel az oldalablakot.

- ▶ **FIGYELEM** Ha az oldalablakokat gyermekek kezelik, fennáll a beszorulás veszélye

Amennyiben gyermekek kezelik az oldalablakokat, beszorulhatnak, különösen akkor, ha felügyelet nélkül vannak.

- ▶ Kapcsolja be a hátsó oldalablakok gyermekzárját.
- ▶ Amikor elhagyja a gépkocsit, mindig reteszelve azt, és vigye magával a kulcsot.
- ▶ Soha ne hagyjon gyermekeket felügyelet nélkül a gépkocsiban.

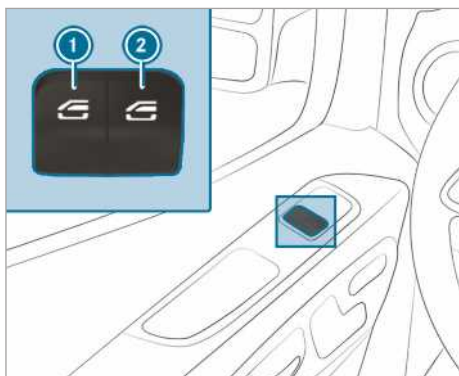

- ① Bal oldali ablakemelő
- ② Jobb oldali ablakemelő

► **Kinyitás kézzel:** Nyomja meg, és tartsa lenyomva az ① vagy a ② gombot.

► **Becsukás kézzel:** Húzza meg és tartsa meg-húzva az ① vagy a ② gombot.

Az első ajtók ablakai automatikusan is mozgathatók.

► **Teljes kinyitás:** Nyomja meg röviden az ① vagy a ② gombot a kapcsolási ponton túl. Elindul az automatikus mozgás.

► **Teljes becsukás:** Húzza az ① vagy a ② gombot röviden a kapcsolási ponton túl. Elindul az automatikus mozgás.

► **Automatikus mozgás megszakítása:** Nyomja vagy húzza meg ismét röviden az ① vagy a ② gombot.

- i Ha az automatikus becsukási folyamat során valami megakadályozza az oldalablak becsukódását, akkor az oldalablak automatikusan újra kinyílik. Az automatikus visszatérés funkció azonban csak segédeszköz, és nem helyettesíti az Ön figyelmét.
- i Ha az oldalablak automatikus mozgása nem működik, akkor a becsípődésvédelem nem áll rendelkezésre.

### Oldalablakok automatikus visszatérés funkciója

Ha a becsukási folyamat során valami megakadályozza az oldalablak becsukódását, akkor az oldalablak automatikusan újra kinyílik. Az automatikus visszatérés funkció azonban csak segédeszköz, és nem helyettesíti az Ön figyelmét.

► Becsukás közben ügyeljen arra, hogy ne legyen senkinek a testrésze a becsukási tartományban.

▲ **FIGYELEM** Az oldalablak visszanyitás védelme ellenére fennáll a beszorulás veszélye

A visszanyitás funkció nem reagál:

- puha, könnyű és vékony dolgokra, pl. apró ujjakra,
- a becsukás utolsó 4 mm-es szakaszán,
- szakaszán,
- közvetlenül az automatikus visszanyitás után az oldalablak újbóli kézi becsukásakor.

Emiatt a visszanyitás funkció ilyen helyzetekben nem képes megakadályozni a beszorulást.

► Becsukás közben ügyeljen arra, hogy ne legyen senkinek a testrésze a becsukási tartományban.

► Ha valaki beszorult, nyomja meg ismét a  gombot, újra kinyitva ezzel az oldalablakot.

### Gépkocsi szellőztetése az utazás megkezdése előtt (komfortnyitás)

▲ **FIGYELEM** Beszorulásveszély az oldalablakok kinyitása közben

Az oldalablakok kinyitása közben testrészek csípődhetnek, szorulhatnak be az oldalablak és az ablakkeret közé.



- Nyitáskor ügyeljen arra, hogy senki se érintse az oldalablakot.
- Ha valaki beszorult, azonnal engedje fel a gombot.



A gépkocsit elindulás előtt kiszellőztetheti.

Ehhez a kulccsal a következő funkciókat lehet egyidejűleg elvégezni:

- a gépkocsi kireteszelése,
- az oldalablakok kinyitása.

A „komfortnyitás” funkció csak a kulccsal működ-tethető. A kulcsot a vezető- vagy az utasajtó közelében kell tartani.

- ▶ Tartsa lenyomva a kulcs  gombját.  
Az alábbi funkciók lépnek működésbe:
  - a gépkocsi kireteszelődik,
  - az oldalablakok kinyílnak.
- ▶ **Komfortnyitás megszakítása:** Engedje el a  gombot.

- ▶ Tartsa lenyomva a kulcs  gombját.  
Az alábbi funkciók lépnek működésbe:
  - a gépkocsi reteszeldődik,
  - az oldalablakok becsukódnak.
- ▶ **Komfortzárás megszakítása:** Engedje el a  gombot.

## Oldalablakok becsukása kívülről (komfortzárás)

**▲ FIGYELEM** A komfortzárás figyelmetlen használata következtében beszorulásveszély áll fenn

Komfortzáráskor az oldalablak mozgásterében lévő testrészek beszorulhatnak.

- ▶ Komfortzáráskor kísérje figyelemmel a teljes becsukási folyamatot.
- ▶ Becsukás közben ügyeljen arra, hogy ne legyen senkinek a testrésze a becsukási tartományban.

## Oldalablakok beállítása

Üzemzavar vagy feszültségkimaradás után újra be kell állítani az oldalablakokat.

- ▶ Kapcsolja be a gyújtást (→ oldal: 114).
- ▶ Húzza meg mindkét ablakemelő gombot, és az oldalablakok becsukódása után is tartsa még kb. 1 másodpercig meghúzva azokat.

## Problémák az oldalablakkal

Hibajelenség	Lehetséges okok/következmények és ▶ megoldások
Az egyik oldalablak nem csukható be, de az ok nem látható.	<p>▶ Ellenőrizze, hogy nincsenek-e tárgyak az ablakjában.</p> <p><b>▲ FIGYELEM</b> Ha a visszatérés védelmi funkció nem aktív, beszorulásveszély vagy életveszély áll fenn</p> <p>Ha valamelyik oldalablakot közvetlenül az elakadás után ismét becsukja, akkor az oldalablak nagyobb vagy maximális erővel csukódik be. Ilyenkor a visszatérés funkció nem aktív.</p> <p>Eközben beszorulhatnak a mozgásterében lévő testrészek.</p> <ul style="list-style-type: none"> <li>▶ Ügyeljen arra, hogy ne legyen senkinek a testrésze a mozgásterében.</li> <li>▶ A becsukási folyamat megállításához engedje fel vagy nyomja meg ismét a gombot, újra kinyitva ezzel az oldalablakot.</li> </ul> <p>Amennyiben becsukáskor az egyik oldalablak elakad és újra kissé kinyílik, a következőképpen járhat el:</p> <ul style="list-style-type: none"> <li>▶ Közvetlenül az elakadás után ismét húzza addig a megfelelő gombot, amíg az oldalablak be nem csukódik, és ezt követően tartsa még egy másodpercig meghúzva a gombot. Az oldalablak megnövelt záróerővel becsukódik.</li> </ul> <p>Amennyiben az oldalablak a becsukáskor ismét elakad, és újra kissé kinyílik, a következőképpen járhat el:</p>

Hibajelenség	Lehetséges okok/következmények és ► megoldások
	<ul style="list-style-type: none"> <li>▶ Ismételje meg az előző lépést. Az oldalablak automatikus visszatérés funkció nélkül becsukódik.</li> </ul>
Az oldalablakok nem nyithatók ki vagy nem csukhatók be a komfortnyitás segítségével.	<p>A kulcsban levő elem gyenge vagy lemerült.</p> <ul style="list-style-type: none"> <li>▶ Az elem ellenőrző lámpája segítségével ellenőrizze az elemet, és adott esetben cserélje ki (→ oldal: 45).</li> </ul>

## Lopás elleni védelem

### Indításgátló működése

Az indításgátló megakadályozza, hogy gépkocsiját a hozzá való kulcs nélkül be lehessen indítani.

Az indításgátló a gyújtás kikapcsolásakor automatikusan bekapcsol, a gyújtás bekapcsolásakor pedig kikapcsol.

### EDW (betörésjelző és riasztóberendezés)

#### EDW (betörésjelző és riasztóberendezés) működése

Az EDW bekapcsolt állapotában működésbe lép az optikai és akusztikai riasztás, ha

- kinyitják az egyik oldalsó ajtót,
- kinyitják a hátfalajtót,
- felnyitják a motorháztetőt,
- működésbe lép a belsőtér-védelem (→ oldal: 61),
- működésbe lép az elvontatás elleni védelem (→ oldal: 61).

Az EDW automatikusan bekapcsol kb. öt másodperccel:

- a kulccsal történő reteszelés után.

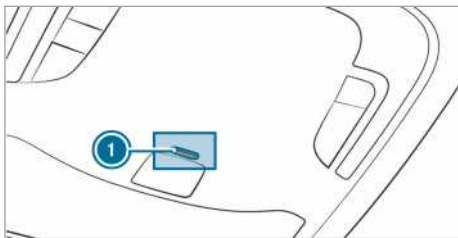

Ha az EDW be van kapcsolva, villog a tetőn lévő kezelőegység ellenőrző lámpája ①.

Az EDW a következő esetekben automatikusan kikapcsol:

- a kulccsal történő kireteszelés után,

- a start-stop nyomógomb megnyomását követően, ha a kulcs a gépkocsiban van.

#### EDW (betörésjelző és riasztóberendezés) be- és kikapcsolása

A figyelmeztetőrendszer bekapcsolt állapotában a következő helyzetekben működésbe lép az optikai és akusztikai riasztás:

- kinyitják valamelyik ajtót,
- felnyitják a motorháztetőt.

- ① A riasztás nem kapcsol ki még akkor sem, ha azonnal elhárítja a kiváltó okot, pl. becsukja a kinyitott ajtót.

#### Bekapcsolás

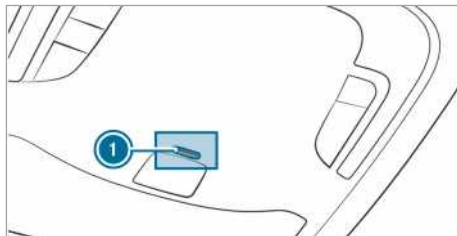

- ▶ Minden ajtót csukjon be.
- ▶ Reteszelje a gépkocsit a kulccsal. Villog a tetőn lévő kezelőegység ellenőrző lámpája ①.

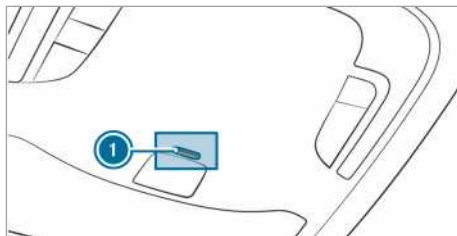

#### Kikapcsolás



▶ Retteszelje ki a kulccsal a gépkocsit.  
A tetőn lévő kezelőegység ellenőrző lámpája ❶ kialszik.

❶ Ha kireteszeli a gépkocsit, és 40 másodpercen belül egyik ajtót sem nyitja ki, akkor a gépkocsi automatikusan újra reteszeldődik.

### Riasztás befejezése

▶ Nyomja meg a kulcs  vagy  gombját.

vagy

▶ Nyomja meg a start-stop nyomógombot (ha a kulcs a gépkocsin belül van).  
A riasztás kikapcsol.

### Elvontatás elleni védelem működése

#### Elvontatás elleni védelem működése

Ha megváltozik a gépkocsi dőlésszöge, akkor bekapcsolt elvontatás elleni védelem esetén optikai és akusztikai riasztás lép működésbe. Erre akkor kerülhet sor, ha a gépkocsit pl. az egyik oldalán megemelik.

### Elvontatás elleni védelem be- vagy kikapcsolása

#### Be- és kikapcsolás

- ▶ Retteszelje a gépkocsit a kulccsal.  
Az elvontatás elleni védelem kb. 40 másodperc elteltével automatikusan bekapcsol.
- ▶ Nyissa ki a gépkocsit a kulccsal.  
Az elvontatás elleni védelem ki van kapcsolva.

Az elvontatás elleni védelem csak abban az esetben kapcsol be, ha a következők csukva vannak:

- a vezető- és az utasajtó,
- az oldalsó ajtók,
- a hátfalajtók.

### Deaktiválás

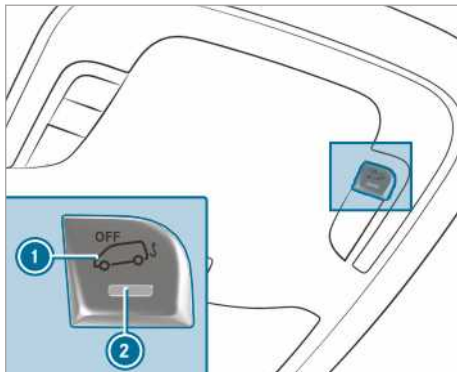

- ▶ Kapcsolja ki a feszültségellátást (→ oldal: 114).
- ▶ Nyomja meg az ❶ gombot.  
A gomb elengedése után a gomb ellenőrző lámpája ❷ kb. öt másodpercig világít.
- ▶ Retteszelje a gépkocsit a kulccsal.  
Az elvontatás elleni védelem inaktív.

Az elvontatás elleni védelem mindaddig inaktív marad, amíg a gépkocsit újra nem reteszeli.

Deaktiválja az elvontatás elleni védelmet, ha a gépkocsit a következő helyzetekben reteszeli:

- a gépkocsit szállítójárműre rakja és/vagy szállítja (pl. kompon vagy autószállítón),
- a gépkocsit mozgó aljzaton állítja le (pl. két-szintes garázsban).

Ezáltal elkerülhető a téves riasztás.

### Belső-tér-védelem

#### Működés

Bekapcsolt belső-tér-védelem esetén bekapcsol az optikai és akusztikai riasztás, ha a gépkocsi-belső-térben mozgás érzékelhető. Ez akkor fordulhat elő, ha pl. valaki benyúl a gépkocsi-belső-térbe.

### Belső-tér-védelem be- vagy kikapcsolása

#### Bekapcsolás

- ▶ Csukja be az oldalablakokat.
- ▶ Ügyeljen arra, hogy ne legyenek különböző tárgyak, pl. kabalafigurák vagy ruhafogasok a belső visszapillantó tükörrre vagy a tetőre szerelt kapaszkodókra akasztva. Ezáltal elkerülhető a téves riasztás.

- ▶ Reteszelje a gépkocsit a kulccsal.  
A belsőtér-védelem kb. 30 másodperc múlva bekapcsol.

A belsőtér-védelem csak abban az esetben kapcsol be, ha a következők csukva vannak:

- a vezető- és az utasajtó,
- az oldalsó ajtók,
- a hátfalajtókat.

### Kikapcsolás

- ▶ Reteszelje ki a kulccsal a gépkocsit.  
A belsőtér-védelem automatikusan kikapcsol.

### Inaktíválás

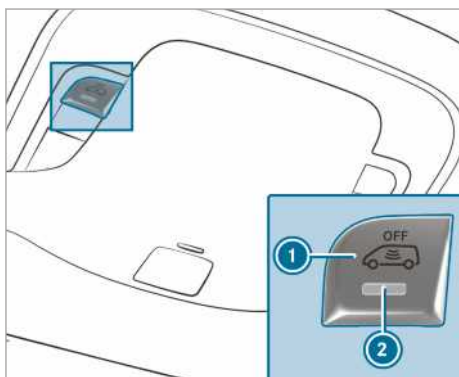

- ▶ Kapcsolja ki a feszültségellátást (→ oldal: 114).
- ▶ Nyomja meg az ❶ gombot.  
A gomb elengedése után a gomb ellenőrző lámpája ❷ kb. öt másodpercig világít.
- ▶ Reteszelje a gépkocsit a kulccsal.  
A belsőtér-védelem inaktíválva van.

A belsőtér-védelem mindaddig inaktív marad, amíg a gépkocsit újra nem reteszezi.

Inaktíválja a belsőtér-védelmet, ha a gépkocsit a következő helyzetekben reteszezi:

- személyek vagy állatok maradnak a gépkocsiban,
- az oldalablakok nyitva maradnak,
- a gépkocsit pl. kompon vagy autószállítón szállítja.

Ezáltal elkerülhető a téves riasztás.



## Vezető megfelelő ülőhelyzete

**▲ FIGYELEM** Balesetveszély áll fenn a járműbeállítások vezetés közben történő elvégzése esetén

Az alábbi helyzetekben elveszítheti uralmát a jármű felett:

- ha vezetés közben állítja be a vezetőülést, a fejtámlát, a kormánykereket vagy a tükröket,
- ha vezetés közben csatolja be a biztonsági övet.

▶ A motor beindítása előtt: Állítsa be a vezetőülést, a fejtámlát, a kormánykereket és a tükröket, valamint csatolja be a biztonsági övet.

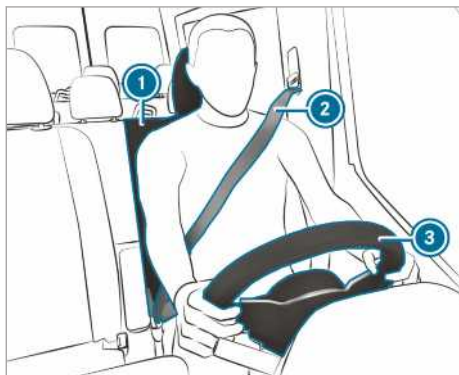

A kormánykerék ③, a biztonsági öv ② és a vezetőülés ① beállításakor tartsa be a következőket:

- Üljön a lehető legtávolabb a vezetőoldali légszáktól.
- Egyenesen ülő testhelyzetet vegyen fel.
- Combjait az üléspárna kissé támassza alá.
- Lábai ne legyenek teljesen kinyújtva, és jól le tudja nyomni a pedálokat.
- A fejtámla középső része szemmagasságban támassza meg a tarkóját.
- A kormánykereket enyhén behajlított karral el kell tudnia érni.
- Lábaik szabadon kell tudnia mozgatni.
- A műszerkijelzőn minden kijelzést jól kell látnia.

- Megfelelően át kell tudnia látni a közlekedés eseményeit.
- Biztonsági öve feküdjön szorosan a testén, és a váll közepén, illetve a medencei részen az ágyéknál haladjon át.

## Ülések

### Első ülések mechanikus beállítása (üléskomfort csomag nélkül)

**▲ FIGYELEM** Ha gyermekek állítják be az üléseket, fennáll a beszorulás veszélye.

Ha gyermekek állítják be az üléseket, beszorulhatnak, különösen akkor, ha felügyelet nélkül vannak.

- ▶ Amikor elhagyja a gépkocsit, mindig reteszelve azt, és vigye magával a kulcsot.
- ▶ Soha ne hagyjon gyermekeket felügyelet nélkül a gépkocsiban.

**▲ FIGYELEM** Az ülések beállításakor fennáll a beszorulás veszélye

Az ülések beállításakor Ön vagy a gépkocsi valamelyik utasa beszorulhat (pl. az ülés vezetőszínénél).

- ▶ Ügyeljen arra, hogy az ülés beállításakor ne legyen senkinek a testrésze az ülés mozgásának útjában.

Tartsa be a „Légszákok” és a „Gyermekek a gépkocsiban” fejezetek vonatkozó biztonsági utasításait.

**▲ FIGYELEM** A nem reteszelt vezetőülés miatt balesetveszély áll fenn.

A nem reteszelt vezetőülés menet közben váratlanul elmozdulhat.

Emiatt elveszítheti uralmát a jármű felett.

- ▶ Mielőtt elindul a gépkocsival, mindig győződjön meg arról, hogy a vezetőülés reteszeltődött.

**▲ FIGYELEM** Balesetveszély áll fenn a járműbeállítások vezetés közben történő elvégzése esetén

Az alábbi helyzetekben elveszítheti uralmát a jármű felett:

- ha vezetés közben állítja be a vezetőülést, a fejtámlát, a kormánykereket vagy a tükröket,
- ha vezetés közben csatolja be a biztonsági övet.

▶ A motor beindítása előtt: Állítsa be a vezetőülést, a fejtámlát, a kormánykereket és a tükröket, valamint csatolja be a biztonsági övet.

**▲ FIGYELEM** Az ülésmagasság gondatlan beállítása miatt fennáll a beszorulás veszélye

Az ülésmagasság gondatlan beállítása során Ön vagy a gépkocsi utasai beszorulhatnak, és ezáltal megsérülhetnek.

Különösen gyermekek esetén fordulhat elő, hogy véletlenül megnyomják az elektromos ülésállítás gombjait, és beszorulnak.

▶ Ügyeljen arra, hogy az ülés mozgatásakor senkinek a keze vagy más testrésze ne kerüljön az ülésbeállító rendszer emelőszerkezte alá.

**▲ FIGYELEM** A nem beszerelt vagy rosszul beállított fejtámlák miatt sérülésveszély áll fenn.

Ha a fejtámlák nincsenek beszerelve vagy helyesen beállítva, nem nyújtanak megfelelő védelmet.

Fokozott sérülésveszély áll fenn a fej és a nyak területén, pl. baleset vagy fékezési manőver esetén!

- ▶ Mindig beszerelt fejtámlákkal közlekedjen.
- ▶ Utazás előtt győződjön meg arról, hogy a gépkocsi utasainak tarkóját szemmagasságban támasztja meg a fejtámla közepe.

Ne cserélje fel az első és a hátsó ülések fejtámláit. Ellenkező esetben nem tudja megfelelő helyzetbe állítani a fejtámlák magasságát és dőlészettségét.

A fejtámlák hosszanti helyzetét úgy állítsa be, hogy a fejtámlák a lehető legközelebb legyenek a tarkóhoz.

**▲ FIGYELEM** Nem megfelelő ülés helyzet esetén sérülés vagy életveszély áll fenn

Ha az üléstámla nem áll közel függőleges helyzetben, a biztonsági öv nem nyújt rendeltetészerű védelmet.

Ebben az esetben egy fékezési manővernél vagy baleset során kicsúszhat a biztonsági öv alatt, és megsérülhet pl. az altestén vagy a nyakán.

- ▶ Elindulás előtt állítsa be helyesen az ülést.
- ▶ Mindig ügyeljen arra, hogy az üléstámla közel függőleges helyzetben álljon, és a biztonsági öv váll felőli része a váll közepe felett fusson.

**!** **MEGJEGYZÉS** Visszaállításkor az ülések megsérülhetnek

Visszaállításkor az üléseket különböző tárgyak megsérthetik.

- ▶ Ügyeljen arra, hogy az ülések visszaállításkor semmilyen tárgy ne legyen a lábtérben és az ülések alatt vagy mögött.

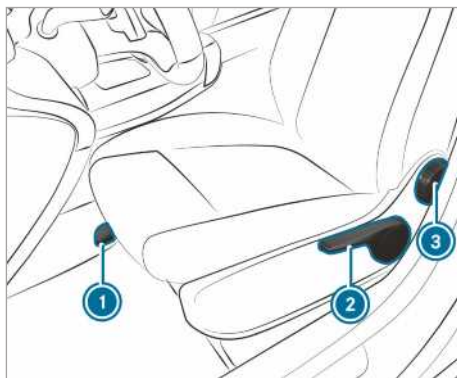

- ① Ülés hosszirányú helyzet
- ② Ülés magasság
- ③ Üléstámladőlés

ⓘ Az ülés kivételétől függően egyes beállítások lehetőségei hiányozhatnak.

- ▶ **Ülés hosszirányú helyzetének beállítása:** Emelje meg az ① kart, és tolja az ülést a kívánt helyzetbe.
- ▶ Győződjön meg arról, hogy az ülés reteszeldőtt.
- ▶ **Ülésmagasság beállítása:** Nyomja vagy húzza meg többször a ② kart, amíg el nem éri a kívánt ülés magasságot.
- ▶ **Üléstámladőlés beállítása:** Forgassa a ③ forgatókereket előre és hátra, amíg az üléstámla el nem éri a kívánt helyzetet.

### Elő ülés mechanikus beállítása (üléskomfort csomaggal)

**▲ FIGYELEM** Ha gyermekek állítják be az üléseket, fennáll a beszorulás veszélye.

Ha gyermekek állítják be az üléseket, beszorulhatnak, különösen akkor, ha felügyelet nélkül vannak.

- ▶ Amikor elhagyja a gépkocsit, mindig reteszelve azt, és vigye magával a kulcsot.
- ▶ Soha ne hagyjon gyermekeket felügyelet nélkül a gépkocsiban.

**▲ FIGYELEM** Az ülések beállításakor fennáll a beszorulás veszélye

Az ülések beállításakor Ön vagy a gépkocsi valamelyik utasa beszorulhat (pl. az ülés vezetőszíneinél).

- ▶ Ügyeljen arra, hogy az ülés beállításakor ne legyen senkinek a testrésze az ülés mozgásának útjában.

Tartsa be a „Légzsákok” és a „Gyermekek a gépkocsiban” fejezetek vonatkozó biztonsági utasításait.

**▲ FIGYELEM** A nem reteszelt vezetőülés miatt balesetveszély áll fenn.

A nem reteszeldőtt vezetőülés menet közben váratlanul elmozdulhat.

Emiatt elveszítheti uralmát a jármű felett.

- ▶ Mielőtt elindul a gépkocsival, mindig győződjön meg arról, hogy a vezetőülés reteszeldőtt.

**▲ FIGYELEM** Balesetveszély áll fenn a járműbeállítások vezetés közben történő elvégzése esetén

Az alábbi helyzetekben elveszítheti uralmát a jármű felett:

- ha vezetés közben állítja be a vezetőülést, a fejtámlát, a kormánykereket vagy a tükröket,
- ha vezetés közben csatolja be a biztonsági övet.

- ▶ A motor beindítása előtt: Állítsa be a vezetőülést, a fejtámlát, a kormánykereket és a tükröket, valamint csatolja be a biztonsági övet.

**▲ FIGYELEM** Az ülés magasság gondatlan beállítása miatt fennáll a beszorulás veszélye

Az ülés magasság gondatlan beállítása során Ön vagy a gépkocsi utasai beszorulhatnak, és ezáltal megsérülhetnek.

Különösen gyermekek esetén fordulhat elő, hogy véletlenül megnyomják az elektromos ülésállítás gombjait, és beszorulnak.

- ▶ Ügyeljen arra, hogy az ülés mozgatásakor senkinek a keze vagy más testrésze ne kerüljön az ülésbeállító rendszer emelőszerkezeté alá.

**▲ FIGYELEM** A nem beszerelt vagy rosszul beállított fejtámlák miatt sérülésveszély áll fenn.

Ha a fejtámlák nincsenek beszerelve vagy helyesen beállítva, nem nyújtanak megfelelő védelmet.

Fokozott sérülésveszély áll fenn a fej és a nyak területén, pl.-baleset vagy fékezés manőver esetén!

- ▶ Mindig beszerelt fejtámlákkal közlekedjen.
- ▶ Utazás előtt győződjön meg arról, hogy a gépkocsi utasainak tarkóját szemmagasságban támasztja meg a fejtámla közepe.

Ne cserélje fel az első és a hátsó ülések fejtámláit. Ellenkező esetben nem tudja megfelelő helyzetbe állítani a fejtámlák magasságát és dőlésszögét.

A fejtámlák hosszanti helyzetét úgy állítsa be, hogy a fejtámlák a lehető legközelebb legyenek a tarkóhoz.

**▲ FIGYELEM** Nem megfelelő ülés helyzet esetén sérülés vagy életveszély áll fenn

Ha az üléstámla nem áll közel függőleges helyzetben, a biztonsági öv nem nyújt rendeltetészerű védelmet.

Ebben az esetben egy fékezési manővernél vagy baleset során kicsúszhat a biztonsági öv alatt, és megsérülhet pl. az altestén vagy a nyakán.

- ▶ Elindulás előtt állítsa be helyesen az ülést.
- ▶ Mindig ügyeljen arra, hogy az üléstámla közel függőleges helyzetben álljon, és a biztonsági öv váll felőli része a váll közepe felett fusson.

**! MEGJEGYZÉS** Visszaállításkor az ülések megsérülhetnek

Visszaállításkor az üléseket különböző tárgyak megsérthetik.

- ▶ Ügyeljen arra, hogy az ülések visszaállításkor semmilyen tárgy ne legyen a lábterében és az ülések alatt vagy mögött.



Komfortülés példája

- ① Üléspárnamélység
- ② Üléstámladőlés
- ③ Ülésmagasság
- ④ Üléspárnadőlés
- ⑤ Ülészírányú helyzete

- ⑥ Ülészugózás
- ⑦ Lengésblokkolás

① Az ülés kivételétől függően egyes beállítási lehetőségek hiányozhatnak.

▶ **Üléspárnamélység beállítása:** Emelje meg az ① kart, és tolja előre vagy hátra az üléspárna első részét.

▶ **Üléstámladőlés beállítása:** Forgassa a ② forgatókereket előre és hátra, amíg az üléstámla el nem éri a kívánt helyzetet.

▶ **Ülésmagasság beállítása:** Húzza fel vagy nyomja le többször a ③ kart, amíg az ülés el nem éri a kívánt helyzetet.

▶ **Üléspárnadőlés beállítása:** Forgassa a ④ forgatókereket előre és hátra, amíg az üléspárna el nem éri a kívánt helyzetet.

▶ **Ülészírányú helyzetének beállítása:** Emelje meg az ⑤ kart, és tolja az ülést a kívánt helyzetbe.

▶ Győződjön meg arról, hogy az ülés reteszelő-dött.

▶ **Ülészugózás beállítása:** Tethermentesítse az ülést.

▶ A ⑥ forgatókeréken állítsa be a testtömeget (40 kg és 120 kg között), hogy az ülészugózás optimálisan működjön. Ha nagyobbra állítja a tömeget, az ülészugózás keményebb lesz. Az ülés ekkor kevésbé leng túl. Ha az ülés gyakran és erősen túlleng, reteszelteti az ülést az alsó tartományban.

▶ **Lengésblokkolás reteszelése:** Forgassa felfelé a ⑦ kart.

A következő túllengésnél az ülés reteszelődik.

▶ **Lengésblokkolás kioldása:** Forgassa jobbra a ⑦ kart.

Az ülés így képes lesz rugózni.

### Első ülés elektromos beállítása

**▲ FIGYELEM** Ha gyermekek állítják be az üléseket, fennáll a beszorulás veszélye.

Ha gyermekek állítják be az üléseket, beszorulhatnak, különösen akkor, ha felügyelet nélkül vannak.

▶ Amikor elhagyja a gépkocsit, mindig reteszeld az ülést, és vidd magával a kulcsot.

▶ Soha ne hagyjon gyermekeket felügyelet nélkül a gépkocsiban.

Az üléseket kikapcsolt gyújtás esetén is be lehet állítani.

**▲ FIGYELEM** Az ülések beállításakor fennáll a beszorulás veszélye

Az ülések beállításakor Ön vagy a gépkocsi valamelyik utasa beszorulhat (pl. az ülés vezetősinénél).

- ▶ Ügyeljen arra, hogy az ülés beállításakor ne legyen senkinek a testrésze az ülés mozgásának útjában.

Vegye figyelembe a „Légzsákok” és a „Gyermekek a gépkocsiban” című fejezetek vonatkozó biztonsági utasításait.

**▲ FIGYELEM** A nem reteszelt vezetőülés miatt balesetveszély áll fenn.

A nem reteszelődjött vezetőülés menet közben váratlanul elmozdulhat.

Emiatt elveszítheti uralmát a jármű felett.

- ▶ Mielőtt elindul a gépkocsival, mindig győződjön meg arról, hogy a vezetőülés reteszelődjött.

**▲ FIGYELEM** Balesetveszély áll fenn a járműbeállítások vezetés közben történő elvégzése esetén

Az alábbi helyzetekben elveszítheti uralmát a jármű felett:

- ha vezetés közben állítja be a vezetőülést, a fejtámlát, a kormánykereket vagy a tükröket,
  - ha vezetés közben csatolja be a biztonsági övet.
- ▶ A motor beindítása előtt: Állítsa be a vezetőülést, a fejtámlát, a kormánykereket és a tükröket, valamint csatolja be a biztonsági övet.

**▲ FIGYELEM** Az ülés magasság gondatlan beállítása miatt fennáll a beszorulás veszélye

Az ülés magasság gondatlan beállítása során Ön vagy a gépkocsi utasai beszorulhatnak, és ezáltal megsérülhetnek.

Különösen gyermekek esetén fordulhat elő, hogy véletlenül megnyomják az elektromos ülésállítás gombjait, és beszorulnak.

- ▶ Ügyeljen arra, hogy az ülés mozgatásakor senkinek a keze vagy más testrésze ne kerüljön az ülésbeállító rendszer emelőszerkeze alá.

**▲ FIGYELEM** A nem beszerelt vagy rosszul beállított fejtámlák miatt sérülésveszély áll fenn.

Ha a fejtámlák nincsenek beszerelve vagy helyesen beállítva, nem nyújtanak megfelelő védelmet.

Fokozott sérülésveszély áll fenn a fej és a nyak területén, pl.-baleset vagy fékezési manőver esetén!

- ▶ Mindig beszerelt fejtámlákkal közlekedjen.
- ▶ Utazás előtt győződjön meg arról, hogy a gépkocsi utasainak tarkóját szemmagasságban támasztja meg a fejtámla közepe.

Ne cserélje fel az első és a hátsó ülések fejtámláit. Ellenkező esetben nem tudja megfelelő helyzetbe állítani a fejtámlák magasságát és dőlésszögét.

A fejtámlák hosszanti helyzetét úgy állítsa be, hogy a fejtámlák a lehető legközelebb legyenek a tarkóhoz.

**▲ FIGYELEM** Nem megfelelő ülés helyzet esetén sérülés vagy életveszély áll fenn

Ha az üléstámla nem áll közel függőleges helyzetben, a biztonsági öv nem nyújt rendeltetésszerű védelmet.

Ebben az esetben egy fékezési manővernél vagy baleset során kicsúszhat a biztonsági öv alatt, és megsérülhet pl. az altestén vagy a nyakán.

- ▶ Elindulás előtt állítsa be helyesen az ülést.
- ▶ Mindig ügyeljen arra, hogy az üléstámla közel függőleges helyzetben álljon, és a biztonsági öv váll felőli része a váll közepe felett fusson.

**!** **MEGJEGYZÉS** Visszaállításakor az ülések megsérülhetnek

Visszaállításakor az üléseket különböző tárgyak megsérülhetnek.

- ▶ Ügyeljen arra, hogy az ülések visszaállításakor semmilyen tárgy ne legyen a lábtérben és az ülések alatt vagy mögött.

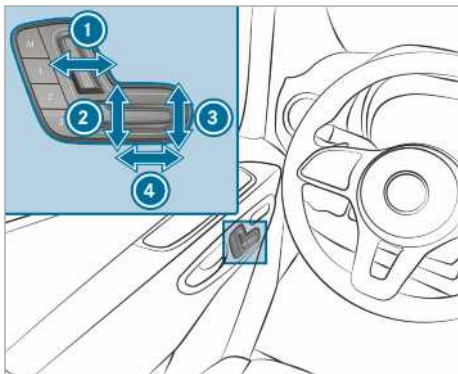

- ① Üléstámladőlés
- ② Ülésmagasság
- ③ Üléspárnadőlés
- ④ Ülészírányú helyzete

- ▶ Tárolja a beállításokat a memóriafunkció segítségével (→ oldal: 68).

#### 4 irányban állítható gerinctámasz beállítása

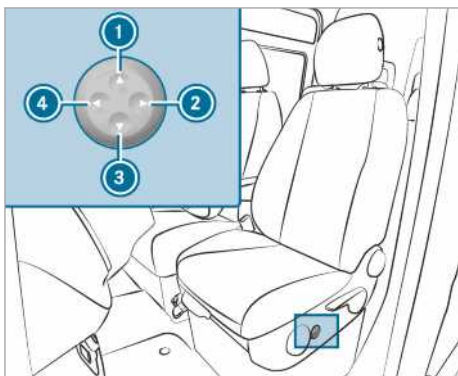

- ① Magasabbra
- ② Gyengébbre
- ③ Mélyebbre
- ④ Erősebbre

- ▶ Az ①–④ gombokkal igazítsa a támlaívelést egyénileg a saját gerincoszlopához.

#### Memóriafunkció kezelése

- ▲ **FIGYELEM** Ha a memóriafunkciót vezetés közben használja, balesetveszély áll fenn

Ha menet közben a vezetőoldalon használja a memóriafunkciót, a beállítási mozdulatok miatt elveszítheti uralmát a gépkocsi felett.

- ▶ A memóriafunkciót a vezetőoldalon csak a jármű álló helyzetében használja.

- ▲ **FIGYELEM** Ha az ülést a memóriafunkció segítségével állítják be, beszorulásveszély áll fenn

Ha a memóriafunkció beállítja az ülést, beszorulhatnak a gépkocsiutasok – főképp a gyermekek.

- ▶ Ügyeljen arra, hogy a memóriafunkció beállításakor ne legyen senkinek a testrésze az ülés mozgásának útjában.
- ▶ Ha valaki beszorult, haladéktalanul engedje el a memóriafunkció tárológombját. A beállítási folyamat leáll.

- ▲ **FIGYELEM** Ha a memóriafunkciót gyermekek aktiválják, beszorulásveszély áll fenn.

Ha gyermekek kapcsolják be a memóriafunkciót, beszorulhatnak, különösen akkor, ha felügyelet nélkül vannak.

- ▶ Soha ne hagyjon gyermekeket felügyelet nélkül a gépkocsiban.
- ▶ Amikor elhagyja a gépkocsit, mindig reteszelve azt, és vigye magával a kulcsot.

A memóriafunkció kikapcsolt gyújtás esetén is használható.

#### Ülésbeállítások tárolása

A memóriafunkció segítségével az ülésbeállításokat max. három személyre vonatkozóan tárolhatja és hívhatja le. Beállíthatja az ülést és a támlát.

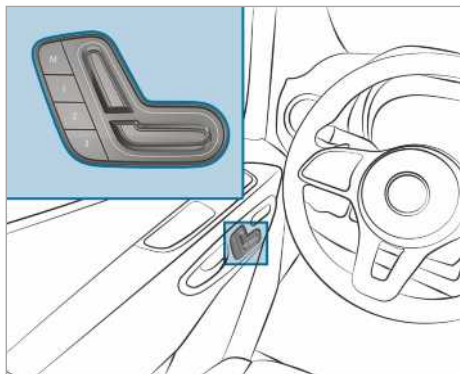

- ▶ Állítsa be az ülést a kívánt helyzetbe.
- ▶ Nyomja meg egyszerre az M memóriagombot és az 1, 2 vagy 3 tárhelygomb egyikét. Megszólal egy figyelmeztető hangjelzés. A rendszer tárolja a beállításokat.
- ▶ **Lehívás:** Nyomja le, és tartsa lenyomva az 1, 2 vagy 3 tárhelygombot, amíg az első ülés a tárolt helyzetbe nem áll.

### Első ülések elforgatása

**▲ FIGYELEM** Sérülés- és életveszély áll fenn a nem reteszeldőtt vezető- és utasülés miatt

Ha a vezetőülés és az utasülés menet közben nem menetirányban vannak reteszelve, az utasbiztonsági rendszerek nem képesek az elvárt védelmet nyújtani.

- ▶ A motor beindítása előtt reteszelve menetirányban a vezetőülést és az utasülést.

**▲ FIGYELEM** Balesetveszély áll fenn a járműbeállítások vezetés közben történő elvégzése esetén

Az alábbi helyzetekben elveszítheti uralmát a jármű felett:

- ha vezetés közben állítja be a vezetőülést, a fejtámlát, a kormánykereket vagy a tükröket,
- ha vezetés közben csatolja be a biztonsági övet.
- ▶ A motor beindítása előtt: Állítsa be a vezetőülést, a fejtámlát, a kormánykere-

ket és a tükröket, valamint csatolja be a biztonsági övet.



A vezető- és az utasülés 50°-kal és 180°-kal fordítható el. Az ülések reteszeldőnek menetirányban és azzal szemben, valamint a kiszállást segítő 50°-os helyzetben.

- ▶ Győződjön meg arról, hogy a rögzítőfék be van húzva, és a fékkar ütközésig le van hajtva (→ oldal: 148).
- ▶ Úgy állítsa be a kormánykereket, hogy elegendő szabad tér legyen a vezetőülés elforgatáshoz és beállításához (→ oldal: 75).
- ▶ Elforgatás előtt tolja előre az első utasülést (→ oldal: 63).
- ▶ **Ülés elforgatása:** Nyomja az ① kart a gépkocsi közepe felé, majd fordítsa kissé befelé az ülést.  
A forgatókészülék reteszelve kiold.
- ▶ Engedje el az ① kart.
- ▶ Forgassa az ülést kb. 50 °-kal kifelé vagy befelé a kívánt helyzetbe.



## Utasüléspad ülőfelületének előre- és visszahajtása



- ▶ **Üléspárna előreahajtása:** Emelje ki az ülés-párnát az első rögzítésből ①.
- ▶ Húzza kissé előre az ülés-párnát a hátsó rögzítésből ②.
- ▶ Hajtsa fel az ülés-párnát a hátsó élénél fogva.

① Egyes tárgyakat az utasüléspad alatti tárolóba tehet.

- ▶ **Üléspárna visszahajtása:** Hajtsa le az ülés-párnát a hátsó élénél fogva.

- ▶ Tolja be az ülés-párnát az üléstámla alatt a hátsó rögzítésbe ②.
- ▶ Nyomja lefelé az ülés-párna elejét, amíg nem reteszeli az első rögzítésben ①.

## Kartámaszok beállítása

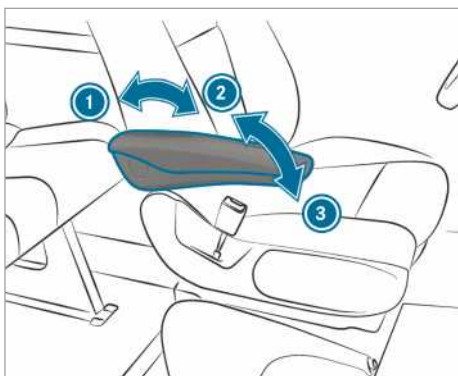

Példa

- ▶ **Kartámasz dőlésének beállítása:** 45°-nál nagyobb szögben hajtsa fel ② a kartámaszt. A kartámasz reteszelve kiold.
- ▶ Hajtsa előre ütközésig ③ a kartámaszt.
- ▶ Lassan hajtsa a kartámaszt felfelé a kívánt állásba.
- ▶ **Kartámasz felhajtása:** Szükség esetén 90°-nál nagyobb szögben hajtsa fel ① a kartámaszt.

## Lehajtható ülés le- vagy felhajtása

**▲ FIGYELEM** Behelyezett kulcs esetén sérülésveszély áll fenn a lehajtható ülés használatakor

Ha a kulcs be van helyezve a választófal-tolóját zárába, hozzáérhet a lehajtható ülésen ülő utashoz.

- ▶ Mindig húzza ki a választófal-tolóját kulcsát, mielőtt valaki a lehajtható ülésre ül.

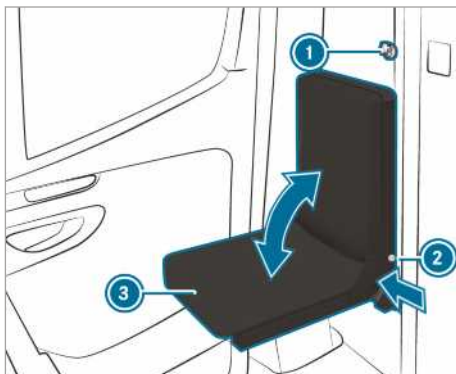

- ▶ Húzza ki a választófal-tolóját kulcsát ①.
- ▶ Nyomja meg a rögzítő nyomógombját ②, és hajtsa le vagy fel az ülés-párnát ③.
- ▶ Engedje el a rögzítő nyomógombját ② az ülés-párna ③ mindenkor végállásában.
- ▶ Mozgassa az ülés-párnát ③ addig, amíg nem reteszeli. A reteszelés nyomógombjának ② teljesen illeszkednie kell az üléskerethez.



## Hátsó üléspad be- vagy kiserelése

**▲ FIGYELEM** A hátsó üléspad helytelen beszerelése miatt sérülésveszély áll fenn

Ha a hátsó üléspadot nem a leírtaknak megfelelően szereli be vagy nem megfelelő hátsó üléspadot szerel be, a biztonsági övek nem képesek az előírt védelmet nyújtani.

- ▶ A hátsó üléspadot a leírtaknak megfelelően és csak menetirányban szerelje be.
- ▶ A hátsó üléspad menetirányának háttal történő beszerelése nem megengedett.
- ▶ Csak olyan hátsó üléspadokat használjon, amelyeket a Mercedes-Benz az Ön gépkocsijához jóváhagyott.

**▲ FIGYELEM** Sérülésveszély áll fenn a nem rögzített hátsó üléspad miatt

Ha a hátsó üléspad lábainak rögzítései nem reteszelődnak megfelelően, akkor a hátsó üléspad helyzete nem stabil, és menet közben felborulhat.

- ▶ Elindulás előtt győződjön meg arról, hogy a hátsó üléspad reteszelve van. A kireteszelő karon nem szabad látszódnia a piros ellenőrző fűleknek.
- ▶ Ha a kireteszelő karon látszódnak a piros ellenőrző fűlek, ismét reteszelve a hátsó üléspadot.

**▲ FIGYELEM** Sérülésveszély a hátsó üléspad ki- és beszerelésekor

A hátsó üléspad ki- vagy beszerelése során, a hátsó üléspad előrebillentésekor beszorulhatnak a testrészei, pl. a lábai.

- ▶ Ki- és beszerelésekor győződjön meg arról, hogy semmilyen testrésze nincs a hátsó üléspad és a padló között.

**! MEGJEGYZÉS** Nem megfelelő használat esetén a hátsó üléspad görgői károsodhatnak

A hátsó üléspad görgői károsodhatnak, ha a hátsó üléspadot nem szakszerűen használják vagy nem megfelelően szerelik ki.

- ▶ Amíg a hátsó üléspad a rögzítőkagylókban van, ne húzza azt a hátsó ajtók irá-

nyába. A hátsó üléspadot csak a rögzítőkagylók mellé tolja ki.

- ▶ A hátsó üléspadot kiserelt állapotban ne görgesse, ill. ne használja szállítási segédeszköznek.



Figyelmeztetés a hátsó üléspadon a megfelelően beszerelt hátsó üléspad ábrázolásával

### Merevítő rúddal felszerelt háromszemélyes hátsó üléspad beépítési helyzete

A háromszemélyes hátsó üléspad létezik merevítő rúddal felszerelt és merevítő rúd nélküli kivitelben. A merevítő rúd a háromszemélyes hátsó üléspad hátoldalán található.

A merevítő rúddal felszerelt háromszemélyes hátsó üléspadot csak a harmadik ülésorbába (a hátsó tengely fölé) lehet beszerelni.

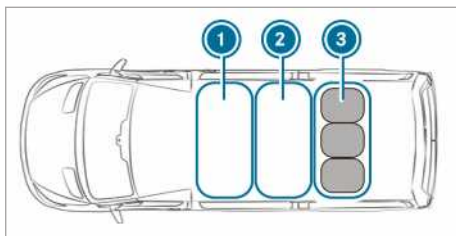

- ① Első ülésorb
- ② Második ülésorb
- ③ Harmadik ülésorb: Merevítő rúddal felszerelt háromszemélyes hátsó üléspad

- ▶ Szerelje be a háromszemélyes hátsó üléspadot a harmadik ülésorbába ③.

## Hátso üléspad kiserelése

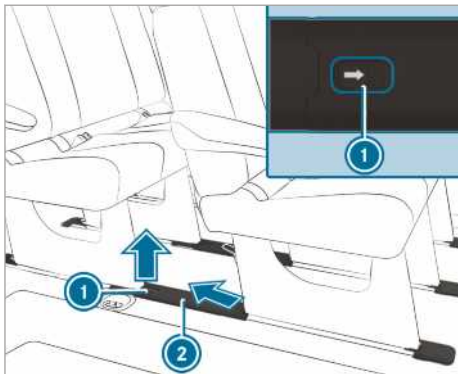

Ezeket a műveleteket óvatosan végezze el, és kérje egy másik személy segítségét.

- ▶ **Rögzítőkagylók burkolatainak eltávolítása:** Tolja a nyíl irányába a rögzítést ①, majd ferdén felfelé és hátrafelé mozgatva vegye le a burkolatot ②.

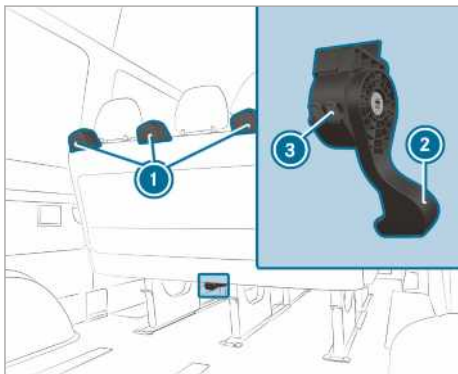

- ▶ Tolja le teljesen és tartsa lenyomva az ülés- pad kireteszelő karját ②, és eközben a kireteszelő karnál fogva döntse enyhén hátra és húzza kissé hátra az ülés- padot.
- ▶ Engedje el a kireteszelő kart. Az ülés- pad lábainak zárjai kireteszelődnek, és láthatóvá válnak a kireteszelő kar ② burkolatán lévő piros ellenőrző fülek ③.
- ▶ Fogja meg a kireteszelt ülés- padot a kapaszkodónál ① fogva, és billentse kissé hátra.

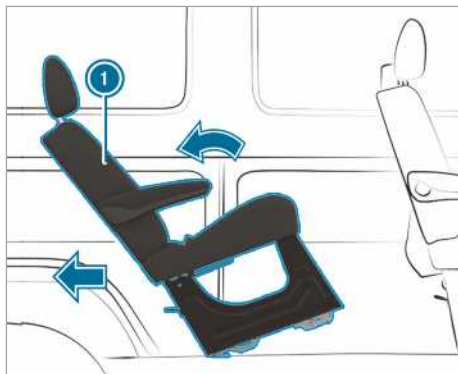

- ▶ Billentse hátra az ülés- padot ①, és húzza ki a rögzítőkagylókból.

ⓘ Ha az ülés- padot nem lehet kihúzni a rögzítőkagylókból, az ülés- rögzítés valahol beszorulhatott. Ez akkor fordulhat elő, ha túlságosan hátradöntötte az ülés- padot.

Ha az ülés- padot nem lehet kihúzni a rögzítőkagylókból, a helyzetet a következőképpen orvosolhatja:

- ▶ Hajtsa előre az ülés- padot anélkül, hogy reteszelné.
- ▶ Ismét húzza hátra az ülés- padot a kireteszelő karnál ② fogva.
- ▶ Enyhén billentse hátra az ülés- padot, és húzza ki a rögzítőkagylókból.
- ▶ Kisereléshez és tároláshoz helyezze az ülés- padot a rögzítőkagylók mellé, és görgesse a hátsó ajtók irányába.

vagy

- ▶ Tároláshoz az ülés- padot oldalra emelje ki.
- ⓘ Szükség esetén az előtte vagy a mögötte levő ülés- padokat el kell távolítani.

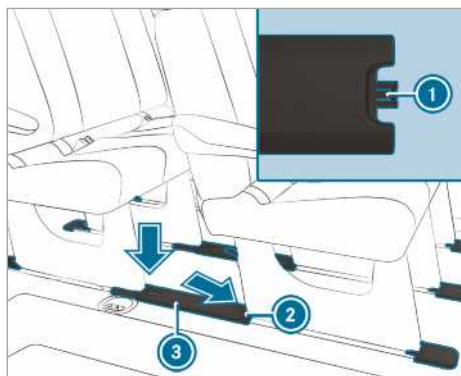

- ▶ **Rögzítőkagylók burkolatainak felhelyezése:** A burkolatot (3) úgy tartsa, hogy a tartófül (1) a hátsó ülésrögzítés (2) felé mutasson.
- ▶ A burkolatot (3) ferdén lefelé illeszse be a hátsó ülésrögzítésnél (2), majd pattintsa rá a rögzítőkagylóra.
- ▶ A hátsó üléspadok kiserelése után győződjön meg arról, hogy azok a raktározáskor biztonságosan állnak, és nem dőlhetnek el.

### Hátsó üléspad beszerelése

A hátsó ülésor csak akkor reteszelődik megfelelően, ha az ülésrögzítéseket tisztán tartja, és ügyel arra, hogy ne kerüljön rájuk semmilyen tárgy.

- ⓘ A személygépkocsiként forgalomba helyezett gépkocsiknál ügyeljen az ülőhelyek max. engedélyezett számára.
- ▶ Távolítsa el a rögzítőkagylók burkolatait a „Hátsó üléspad kiserelése” című részben leírtak szerint.
- ▶ Győződjön meg arról, hogy nem találhatóak tárgyak az ülésrögzítésekben és a rögzítőkagylókban.
- ▶ A hátsó üléspadot helyezze a beszerelési helyzet mögé.
- ▶ Fogja meg az üléspadot a kapaszkodóknál fogva, és billentse hátra.
- ▶ Görgesse előre az üléspadot a sima műanyag tartókra.
- ▶ Győződjön meg arról, hogy az üléspad hátsó lábai reteszelődtek.

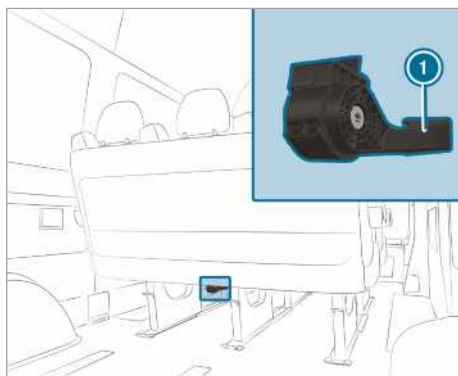

- ▶ Kis lendülettel billentse előre az üléspadot, amíg az üléspad első lábainak zárjai hallhatóan nem reteszelődnek. Az üléspad első lábainak zárjai reteszelődnek, és már nem láthatók a kireteszelő kar (1) burkolatán lévő piros ellenőrző fülek.

ⓘ Ha a kireteszelő kar burkolatán lévő piros ellenőrző fülek láthatók, az üléspad nem reteszelődött megfelelően.

Ha az üléspad nem reteszelődött megfelelően, a helyzetet a következőképpen orvosolhatja:

- ▶ Ismét reteszelje ki az üléspadot, majd kis lendülettel billentse előre, amíg az üléspad első lábainak zárjai hallhatóan nem reteszelődnek.
- ▶ Helyezze fel a rögzítőkagylók burkolatait a „Hátsó üléspad kiserelése” című részben leírtak szerint.

### Hátsó üléspad üléstámlájának beállítása

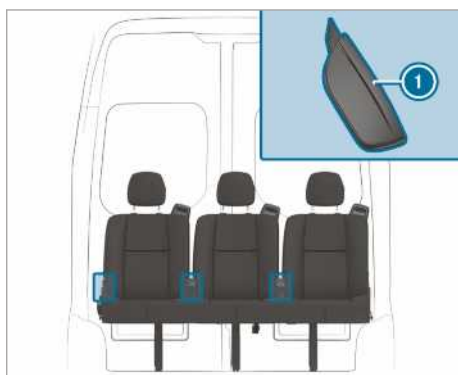

- ▶ Húzza fel az üléstámla kireteszelő karját (1), és tartsa ebben a helyzetben.

- ▶ Állítsa az üléstámlát a kívánt helyzetbe.
- ▶ Engedje el az üléstámla kireteszelő karját ❶, majd kissé mozgassa meg az üléstámlát. Az üléstámla reteszselődik.

## Fejtámlák

### Fejtámlák mechanikus beállítása

**▲ FIGYELEM** Balesetveszély áll fenn a járműbeállítások vezetés közben történő elvégzése esetén

Az alábbi helyzetekben elveszítheti uralmát a jármű felett:

- ha vezetés közben állítja be a vezetőülést, a fejtámlát, a kormánykereket vagy a tükröket,
  - ha vezetés közben csatolja be a biztonsági övet.
- ▶ A motor beindítása előtt: Állítsa be a vezetőülést, a fejtámlát, a kormánykereket és a tükröket, valamint csatolja be a biztonsági övet.

**▲ FIGYELEM** A nem beszerelt vagy rosszul beállított fejtámlák miatt sérülésveszély áll fenn.

Ha a fejtámlák nincsenek beszerelve vagy helyesen beállítva, nem nyújtanak megfelelő védelmet.

Fokozott sérülésveszély áll fenn a fej és a nyak területén, pl.-baleset vagy fékezési manőver esetén!

- ▶ Mindig beszerelt fejtámlákkal közlekedjen.
- ▶ Utazás előtt győződjön meg arról, hogy a gépkocsi utasainak tarkóját szemmagasságban támasztja meg a fejtámla közepe.

Ne cserélje fel az első és a hátsó ülések fejtámláit. Ellenkező esetben nem tudja megfelelő helyzetbe állítani a fejtámlák magasságát és dőlésszögét.

A fejtámlák hosszanti helyzetét úgy állítsa be, hogy a fejtámlák a lehető legközelebb legyenek a tarkóhoz.

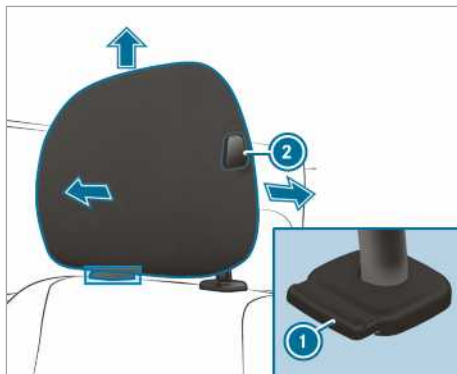

Fejtámla (példaként komfort fejtámla a vezetőülésen)

- ▶ **Magasabbra állítás:** Húzza a fejtámlát felfelé a kívánt helyzetbe, és győződjön meg arról, hogy a fejtámla reteszselődött. A fejtámlát csak reteszselődött állapotban használja.
- ▶ **Alacsonyabbra állítás:** Nyomja be a kireteszelőgombot ❶, és tolja a fejtámlát lefelé a kívánt helyzetbe, és győződjön meg arról, hogy a fejtámla reteszselődött. A fejtámlát csak reteszselődött állapotban használja.
- ▶ **Előrébb állítás:** Nyomja meg a kireteszelőgombot ❷, és húzza előre a fejtámlát, amíg a kívánt helyzetben nem reteszselődik.
- ▶ **Hátrább állítás:** Nyomja meg a kireteszelőgombot ❷, és tolja hátra a fejtámlát a kívánt helyzetbe.

❶ A fejtámla kivételétől függően egyes beállítási lehetőségek hiányozhatnak.

## Ülésfűtés be- és kikapcsolása

**▲ FIGYELEM** Az ülésfűtés ismételt bekapcsolása miatt égésveszély áll fenn

Ha az ülésfűtést ismételten bekapcsolja, az üléspárnák és az üléstámla-felfekvőelemek túl magas hőmérsékletre hevülhetnek.

A hőmérsékletet nem megfelelően érzékelni képes, ill. a magas hőmérsékletekre korlátozottan reagáló személyeknél ez egészségkárosodást vagy akár égéshez hasonló sérüléseket is okozhat.

- ▶ Ne kapcsolja be ismételten az ülésfűtést.

A túlmelegedés elleni védelem érdekében a rendszer többszöri bekapcsolás után időnként deaktiválhatja az ülésfűtést.

**! MEGJEGYZÉS** Ha az ülésfűtés be van kapcsolva, akkor tárgyak vagy dokumentumok miatt megsérülhetnek az ülések

Ha az ülésfűtés be van kapcsolva, az ülésekre helyezett tárgyak vagy dokumentumok, pl. ülés párnák vagy gyermekülések miatt hőfelhalmozódás keletkezhet. Emiatt az ülőfelület megsérülhet.

► Győződjön meg arról, hogy bekapcsoló ülésfűtés esetén nincsenek tárgyak vagy dokumentumok az üléseken.

### Feltételek

- A feszültségellátás be van kapcsolva.

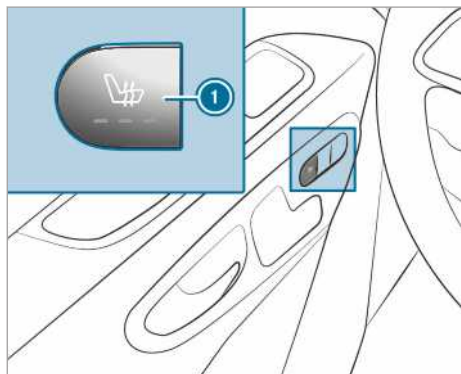

- ▶ **Bekapcsolás:** Nyomja meg az ① gombot. A gomb összes ellenőrző lámpája világít.
- ▶ **Fokozat csökkentése:** Nyomja meg többször az ① gombot, amíg el nem éri a kívánt fűtésfokozatot. A fűtésfokozattól függően egy-három ellenőrző lámpa világít.
- ▶ **Kikapcsolás:** Nyomja meg többször az ① gombot, amíg az összes ellenőrző lámpa ki nem alszik.

① Az ülésfűtés a három fűtésfokozatból 8, 10 és 20 perc után automatikusan visszakapcsol egészen az ülésfűtés kikapcsolásáig.

### Kormánykerék beállítása

**▲ FIGYELEM** Balesetveszély áll fenn a járműbeállítások vezetés közben történő elvégzése esetén

Az alábbi helyzetekben elveszítheti uralmát a jármű felett:

- ha vezetés közben állítja be a vezetőülést, a fejtámlát, a kormánykereket vagy a tükröket,
- ha vezetés közben csatolja be a biztonsági övet.

► A motor beindítása előtt: Állítsa be a vezetőülést, a fejtámlát, a kormánykereket és a tükröket, valamint csatolja be a biztonsági övet.

**▲ FIGYELEM** Fennáll a gyermekek beszorulásának veszélye a kormánykerék beállítása során

Ha a gyermekek állítják be a kormánykereket, beszorulhatnak.

- Soha ne hagyjon gyermekeket felügyelet nélkül a gépkocsiban.
- Amikor elhagyja a gépkocsit, mindig reteszelve azt, és vigye magával a kulcsot.

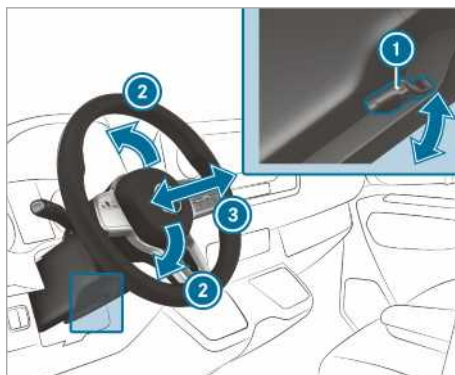

- ① Kar
- ② Kormányoszlop magassága
- ③ Kormányoszlop hossziránya

▶ **Kormánykerék beállítása:** Hajtsa le a kart ① ütközésig. A kormánykerék reteszelve kiold.

- ▶ Állítsa a kormánykereket a kívánt helyzetbe.
- ▶ Húzza fel a kart  ütközésig.  
A kormánykerék reteszeldődik.

### Tárolási lehetőségek

#### Rakodási előírásokkal kapcsolatos megjegyzés

#### **VESZÉLY** Mérgezésveszély a kipufogógázok miatt

A belső égésű motorok mérgező kipufogógázokat bocsátanak ki, pl. szén-monoxidot. Ha a hátsó ajtó nyitva van járó motor esetén, főként menet közben, kipufogógázok kerülhetnek a gépkocsi-belső térbe.

- ▶ Mindig állítsa le a motort a hátsó ajtó kinyitása előtt.
- ▶ Soha ne vezessen nyitott hátsó ajtóval.

#### **FIGYELEM** Sérülésveszély a gépkocsiban lévő rögzítetlen tárgyak miatt

Ha egyes tárgyak rögzítetlenek vagy nem megfelelően vannak rögzítve, akkor elcsúszhatnak, felborulhatnak vagy elmozdulhatnak, és eltalálhatják a gépkocsitusásokat.

Ez az alábbiakra is vonatkozik:

- csomag vagy rakomány
- kiserelt ülések, amelyeket kivételesen a gépkocsiban szállítanak.

Sérülésveszély áll fenn, különösen fékezési manőverek és hirtelen irányváltások esetén!

- ▶ A tárgyakat mindig úgy kell rögzíteni, hogy ne tudjanak elmozdulni a helyükről.
- ▶ Indulás előtt biztosítsa a tárgyakat, a csomagokat vagy a rakományt elcsúszás és felborulás ellen.
- ▶ Ha egy ülés kiserelésre kerül, akkor azt a biztonság kedvéért a gépkocsin kívül tárolja.

#### **FIGYELEM** A tárgyak nem megfelelő tárolása miatt sérülésveszély áll fenn

A gépkocsi-belső térben nem megfelelően elhelyezett tárgyak elmozdulhatnak vagy elcsúszhatnak, és a gépkocsitusásoknak ütközhetnek. Emellett a pohártartók, a nyitott táro-

lók és a mobiltelefon-tartók egy baleset bekövetkeztekor nem minden esetben tudják viszatartani a bennük található tárgyakat.

Sérülésveszély áll fenn, különösen fékezési manőverek vagy hirtelen irányváltások esetén!

- ▶ A tárgyakat mindig úgy helyezze el, hogy azok ilyen vagy ezekhez hasonló helyzetekben ne mozdulhassanak el.
- ▶ Mindig gondoskodjon arról, hogy a tárgyak ne lógnanak ki a tárolókból, csomaghálókból vagy tárolóhálókból.
- ▶ Elindulás előtt csukja be zárható tárolókat.
- ▶ A nehéz, kemény, hegyes, éles peremű, törékeny vagy túl nagy méretű tárgyakat mindig a csomagterben helyezze el és rögzítse.

#### **FIGYELEM** Égési sérülés veszélye a kipufogócsővégnél és a végelem burkolatnál

A kipufogócsővégek és a végelem burkolatok nagyon forrók lehetnek. Ha a gépkocsi ezen részeit megérinti, megégetheti magát.

- ▶ A kipufogócsővégek és a végelem burkolatok környékén legyen mindig különösen óvatos, és főként vigyázzon a gyerekekre ebben a tartományban.
- ▶ Mielőtt megérinti, hagyja lehűlni a gépkocsi ezen részeit.

Ha tetőcsomagtartót használ, vegye figyelembe a max. tetőterhelést és a tetőcsomagtartó max. teherbírását.

A max. tetőterheléssel kapcsolatos információt a „Műszaki adatok” című fejezetben, a tetőcsomagtartóval kapcsolatos információt pedig a „Tetőrendszerek” című szakaszban találja.

Ha a tetőn rakományt szállít, és ez 40 cm értéket meghaladó mértékben túlnyúlik a tető peremén, akkor ez kedvezőtlenül befolyásolhatja a kame-raalapú menetrendszerek működését és a belső tükör szenzorfunkcióit. Ügyeljen arra, hogy a rakomány túlnyúlása ne haladja meg a 40 cm értéket.

Gépkocsijának menettulajdonságai a terhelés elosztásától függenek. Ezért berakodásnál tartsa be a következő útmutatásokat:

- A csomagok és a szállított személyek együttes tömegével ne lépje túl a gépkocsi megen-



gedett összes tömegét vagy megengedett tengelyterhelését.

- Ne rakodjon az üléstámlák felső pereme fölé.
- A rakományt lehetőleg mindig a raktérben szállítsa.
- Rögzítse a csomagokat a rögzítőszemekhez, és egyenletesen terhelje azokat.
- Használjon a teher tömegének és méretének megfelelő rögzítőszemeket, illetve rögzítőszközöket.

## Első tárolórekeszek áttekintése

### Első tárolórekeszek áttekintése

Vegye figyelembe a gépkocsi terhelésére vonatkozó megjegyzéseket (→ oldal: 76).

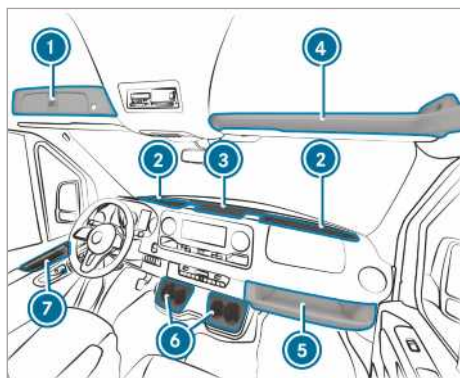

- 1 Zárható rekesz a szélvédő felett (→ oldal: 77)
- 2 Szélvédő mögött lévő tárolórekesz két pohártartóval/hamutartó-foglalattal  
Tárolórekesz - kiviteltől függően fedéllel (→ oldal: 77)
- 3 Tárolórekesz a középkonzolon USB-csatlakozóval, töltő csatlakozóval, NFC csatlakozási hellyel és 12 V-os csatlakozójal
- 4 Tárolórekesz a szélvédő felett (max. terhelhetőség 2,5 kg)
- 5 Tárolórekesz az utasoldalon (max. terhelhetőség 5 kg)
- 6 Pohártartó
- 7 Tárolórekesz az ajtóknban

### Középkonzolon/szélvédő mögött lévő tárolórekesz kinyitása és becsukása

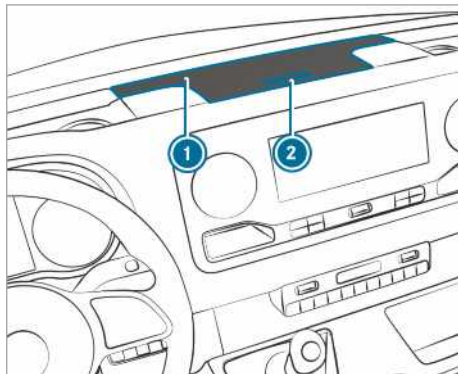

Tárolórekesz fedele (példaként a középkonzolon)

- ▶ **Kinyitás:** Nyomja meg a tárolórekesz ① gombját ②.  
A fedél kinyílik.

- ▶ **Becsukás:** Hajtsa le a fedelet.

ⓘ A szélvédő mögötti tárolórekeszek a kiviteltől függően fel vannak szerelve fedéllel.

### Szélvédő felett lévő zárható rekesz kinyitása vagy becsukása

A tárolórekesz a szükségkulccsal (→ oldal: 45) tudja reteszelni és kireteszteni.

#### Kinyitás

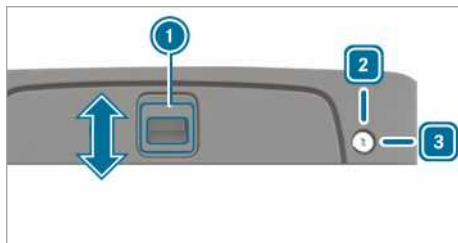

- ▶ **Kireteszelés:** Fordítsa jobbra a szükségkulcsot a ③ állásba.
- ▶ Tolja a fogantyút ① a nyíl irányába felfelé.
- ▶ Hajtsa fel a fedelet.

#### Becsukás

- ▶ Hajtsa le a fedelet, és tolja a fogantyút ① a nyíl irányába lefelé.
- ▶ **Reteszelés:** Fordítsa balra a szükségkulcsot a ② állásba.

### Szemüvegtároló rekesz kinyitása

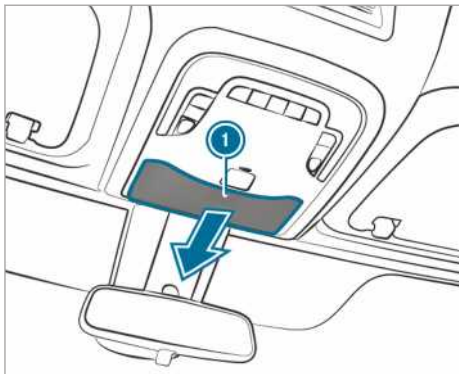

- ▶ Nyomja meg az ① gombot.

### Tárolódoboz használata

**▲ FIGYELEM** Sérülésveszély a nem megfelelően elhelyezett vagy nyitott tárolódoboz miatt

A gépkocsi-belső térben nem megfelelően elhelyezett tárolódoboz elmozdulhat vagy elcsúszhat, és a gépkocsiutasoknak ütközhet. Emellett a nyitott tárolók egy baleset bekövetkeztekor nem minden esetben tudják visszatartani a bennük található tárgyakat.

Sérülésveszély áll fenn, különösen fékezési manőverek vagy hirtelen irányváltások esetén!

- ▶ Rögzítse a tárolódobozt a biztonsági övvel.
- ▶ Elindulás előtt zárja be a tárolódoboz tetejét.
- ▶ A nehéz, kemény, hegyes, éles peremű, törékeny vagy túl nagy méretű tárgyakat mindig a csomagtérben helyezze el és rögzítse.

### Tárolódoboz rögzítése

A tárolódoboz az utasülésspad alatt helyezkedik el.

A tárolódobozt a következő célokra használhatja:

- dokumentumok tárolása,
- mobiltelefonok vagy kisméretű tárgyak tárolása,
- íróalátétként.

- ▶ Hajtsa előre az utasülésspad ülés párnáját (→ oldal: 70).

- ▶ Vegye ki a tárolódobozt a tárolórekeszből.
- ▶ Hajtsa vissza az utasülésspad ülés párnáját (→ oldal: 70).

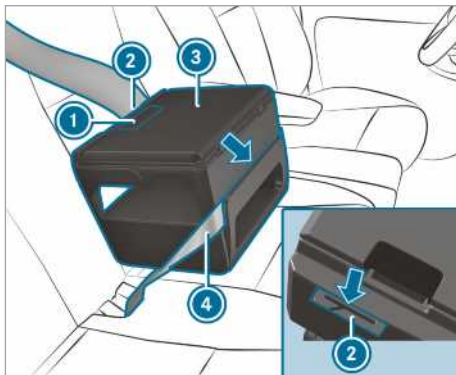

- ▶ Helyezze a tárolódobozt ③ az ülésre.
- ▶ Eryhén nyomja be a tárolódobozt ③ az ülés párnába, majd tolja hátrafelé a támla felé.
- ▶ Győződjön meg arról, hogy a tárolódoboz alján lévő rögzítőborda stabilan rögzült az ülés párná és a támla között.
- ▶ A biztonsági övet ④ vezesse át a tárolódoboz ③ elülső oldalán lévő résen.
- ▶ A biztonsági övet ④ vezesse át a tárolódoboz ② hátsó oldalán lévő résen, feszítse meg és csatolja be.
- ▶ Ellenőrizze a tárolódoboz rögzítettségét.

### Tárolódoboz kinyitása és becsukása

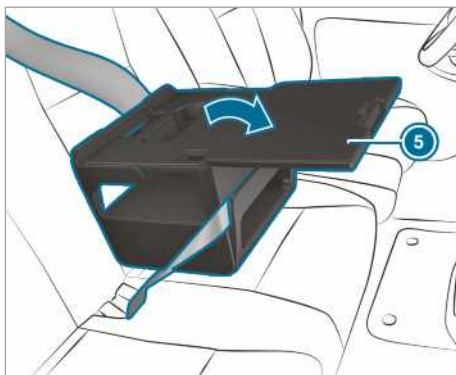

- ▶ **Kinyitás:** Húzza meg a fogantyút ①, és a nyíl irányában nyissa ki a fedelet ⑤.
- ▶ Helyezzen rá tárgyakat.



- ❗ További tartozékokra (pl. tablet-tartó) vonatkozó információt a Mercedes-Benz szerződéses szerviz kaphat.
- ❗ Menet közben a tárolódoboz fedelének zárva kell lennie.
- ▶ **Becsukás:** Hajtsa vissza és nyomja le a fedelet ❸, amíg a fogantyú ❶ reteszelődik.

### Tárolódoboz elrejtése

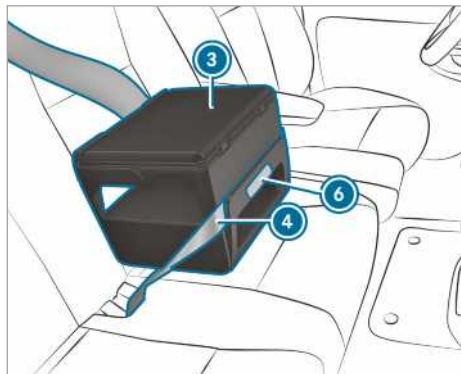

- ▶ Lazítsa meg a biztonsági övet ❹.
- ▶ Fogja meg a tárolódobozt ❸ az ábrán jelölt részen ❻, és húzza egyenesen előre felé. A rögzítőborda kiszabadul az üléspárna és a támla közötti hézagból.
- ▶ Emelje le a tárolódobozt ❸ az ülésről.
- ▶ Hajtsa előre az utasüléspad üléspárnáját (→ oldal: 70).
- ▶ Helyezze vissza a tárolódobozt ❸ a tárolórekeszbe.
- ▶ Hajtsa vissza az utasüléspad üléspárnáját (→ oldal: 70).

### Palacktartó



- ❶ Palacktartó az első ajtóban (az utasajtó példáján)

### Pohártartó

#### Hátsó utastérben lévő pohártartó kinyitása

**▲ FIGYELEM** Kiszálláskor balesetveszély áll fenn a kihúzott pohártartó miatt

Ha kiszálláskor a hátsó térben levő pohártartó ki van húzva, Ön beleütközhet a pohártartóba.

- ▶ Kiszállás előtt tolja vissza a pohártartót a hátsó üléspad alá.

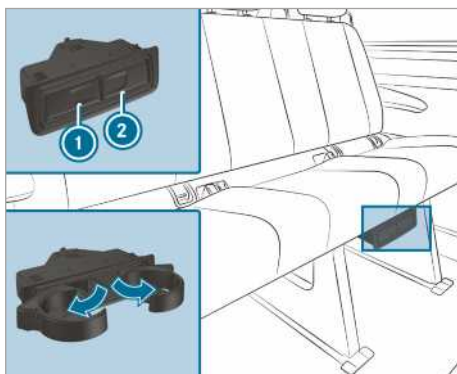

- ▶ **Kinyitás:** Nyomja meg az ❶ vagy a ❷ pohártartót.
- ▶ Hajtsa ki a pohártartót.
- ▶ **Becsukás:** Tolja vissza az ❶ vagy a ❷ pohártartót, amíg nem reteszelődik.

## Hamutartó és szivargyújtó

### Hamutartó használata

#### Menet közben

- ▶ Menet közben tartsa a csukott hamutartót a szélvédő mögötti tárolórekeszek egyik pohártartójában.
- ▶ Ellenőrizze a hamutartó rögzítettségét.
- ⓘ Ne tartsa a hamutartót a középkonzol pohártartóiban. Ezek nem teszik lehetővé a rögzítést.

#### Kinyitás

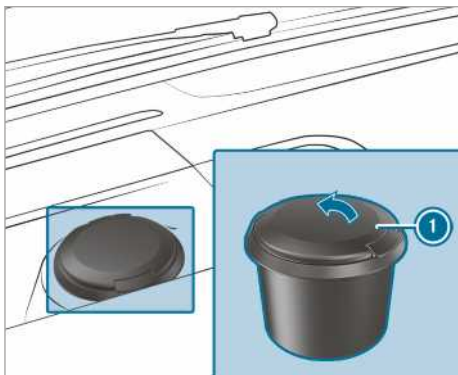

- ▶ Hajtsa fel a fedelet ①.

### Középkonzolban lévő szivargyújtó használata

**▲ FIGYELEM** A forró szivargyújtó miatt tűz- és sérülésveszély áll fenn

Ha megfogja a szivargyújtó forró fűtőelemét vagy foglatát, megégetheti magát.

Ezenkívül a gyúlékony anyagok meggyulladhatnak,

- ha a szivargyújtó leesik.
- ha a gyermekek pl. különféle tárgyakhoz tartják a forró szivargyújtót.

- ▶ A szivargyújtót mindig a fogantyújánál fogja meg.
- ▶ Mindig ügyeljen arra, hogy a gyermekek ne férjenek hozzá a szivargyújtóhoz.
- ▶ Soha ne hagyjon gyermekeket felügyelet nélkül a járműben.

#### Feltételek

- A gyújtás be van kapcsolva.

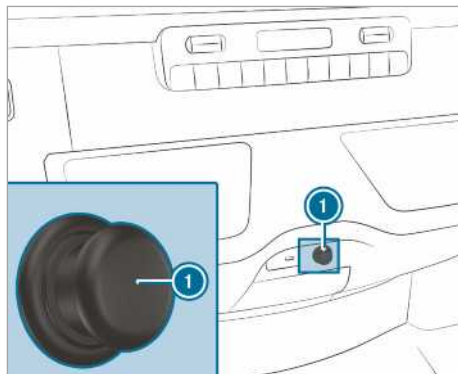

- ▶ Nyomja be a szivargyújtót ①. Amikor a spirál felizzik, a szivargyújtó visszautugrik.

## Csatlakozójzatok

### Középkonzolban lévő 12 V-os csatlakozójzatk használata

#### Feltételek

- Csak max. 180 W (15 A) teljesítményű készülékek vannak csatlakoztatva.

### Tárolórekeszben lévő 12 V-os csatlakozójzat

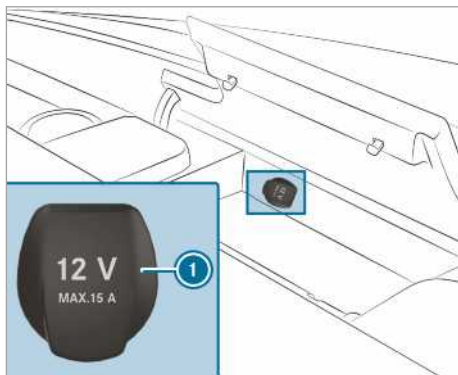

- ▶ Nyissa ki a középkonzol tárolórekeszének fedelét (→ oldal: 77).
- ▶ Hajtsa fel a csatlakozójzat fedelét ①.
- ▶ Helyezze be a készülék csatlakozóját.

### Alsó kezelőpanelben lévő 12 V-os csatlakozóját

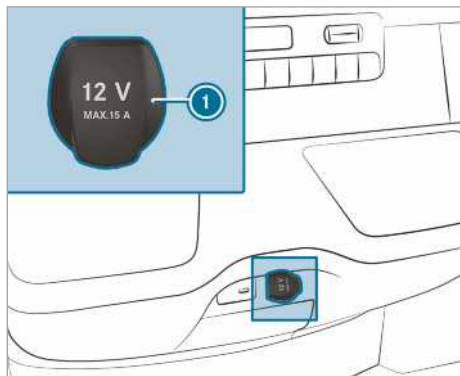

- ▶ Hajtsa fel a csatlakozóját fedelét ❶.
- ▶ Helyezze be a készülék csatlakozóját.

### Vezetőülés mellett lévő 12 V-os csatlakozóját használata

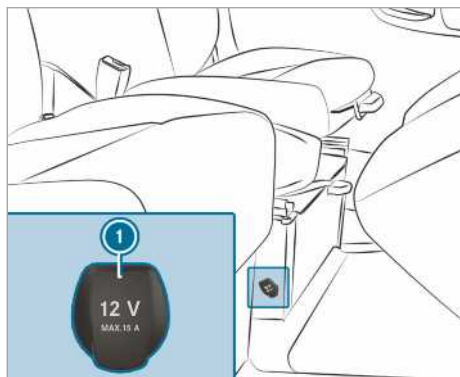

- ▶ Hajtsa fel a csatlakozóját fedelét ❶.
- ▶ Helyezze be a készülék csatlakozóját.

### 230 V-os csatlakozójattal kapcsolatos megjegyzések

**!** **MEGJEGYZÉS** Teljes lemerülés esetén fennáll a kiegészítő akkumulátor károsodásának veszélye

Ha a gépkocsi elhagyásakor csatlakoztat egy túl nagy teljesítményű készüléket, vagy ha a kiegészítő akkumulátor töltöttségi állapota

alacsony, a kiegészítő akkumulátor károsodhat.

- ▶ Csak max. 150 W teljesítményű készülékeket csatlakoztasson.
- ▶ Négy óránál hosszabb ideig ne csatlakoztasson készülékeket.

A 150 W teljesítményű 230 V-os csatlakozóját nagy teljesítményt biztosít, ami lehetővé teszi a mobiltelefonok gyors feltöltését és a szerszámok akkumulátortöltő készülékeinek csatlakoztatását.

A kiegészítő akkumulátorral felszerelt gépkocsik utőüzemelési funkcióval rendelkeznek. Ha elhagyja a gépkocsit, készülékeit négy órán keresztül töltheti.

### Középkonzolon lévő 230 V-os csatlakozóját használata

**!** **VESZÉLY** Életveszély sérült csatlakozókábel vagy csatlakozóját miatt

Ha egy erre alkalmas készüléket csatlakoztatt, a 230 V-os csatlakozóját nagyfeszültség alatt áll. Ha a csatlakozókábel vagy a 230 V-os csatlakozóját ki van lazulva a burkolatból, sérült vagy nedvesség érte, Ön áramütést kaphat.

- ▶ Kizárólag száraz és sérülésmentes csatlakozókábelt használjon.
- ▶ Kikapcsolt gyújtás mellett bizonyosodjon meg arról, hogy a 230 V-os csatlakozóját száraz.
- ▶ A burkolatból kilazult vagy sérült 230 V-os csatlakozóját haladéktalanul ellenőriztesse vagy cseréltesse ki egy minősített szakműhelyben.
- ▶ A csatlakozókábelt soha ne illessze a burkolatból kilazult vagy sérült 230 V-os csatlakozójátba.

**!** **VESZÉLY** A csatlakozóját szakszerűtlen kezelése esetén életveszély áll fenn

Áramütés érheti:

- ha belenyúl a csatlakozójátba,
- ha erre a célra nem alkalmas készülékeket vagy tárgyakat helyez a csatlakozójátba.
- ▶ Ne nyúljon a csatlakozójátba.

▶ Kizárólag erre alkalmas készülékeket csatlakoztasson a csatlakozóaljzathoz.

**▲ VESZÉLY** Életveszély áll fenn az áramütés miatt

Ha nedves kendővel érinti meg a 230 V-os csatlakozóaljzatot, áramütés érheti Önt.

Életveszély áll fenn!

Tisztításkor hagyja ki a 230 V-os csatlakozóaljzat környékét.

**Feltételek**

- Kizárólag megfelelő, az adott országban érvényes szabványok szerinti csatlakozóval felszerelt készülékek vannak csatlakoztatva.
- Csak max. 150 W teljesítményű készülékek vannak csatlakoztatva.
- Nem használ hálózati elosztókat.

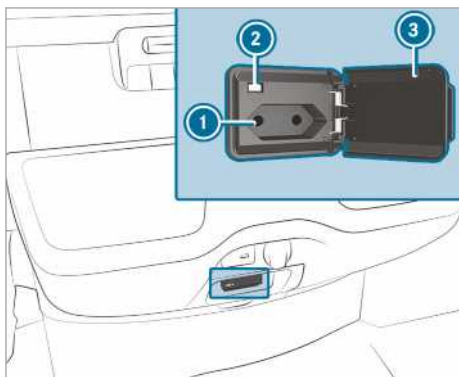

▶ Nyissa ki a fedelet (3).

▶ Illessze a készülék csatlakozóját a 230 V-os csatlakozóaljzatba (1).

Elegendő hálózati feszültség esetén világít az ellenőrző lámpa (2).

Ha nem használja a 230 V-os csatlakozóaljzatot, tartsa a fedelet csukva.

**Raktérben lévő csatlakozóaljzat használata**

**Feltételek**

- Csak max. 180 W (15 A) teljesítményű készülékek vannak csatlakoztatva.

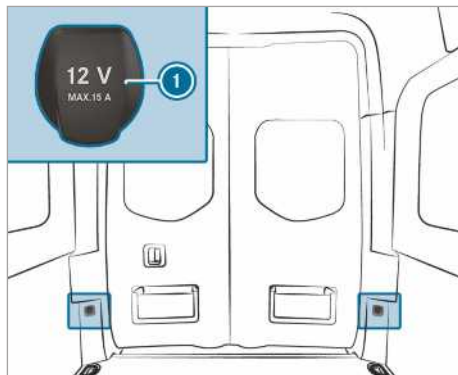

▶ Hajtsa fel a csatlakozóaljzat fedelét (1).

▶ Helyezze be a készülék csatlakozóját.

**Mobiltelefon töltése a hátsó utastérben lévő USB-csatlakozóaljzaton keresztül**

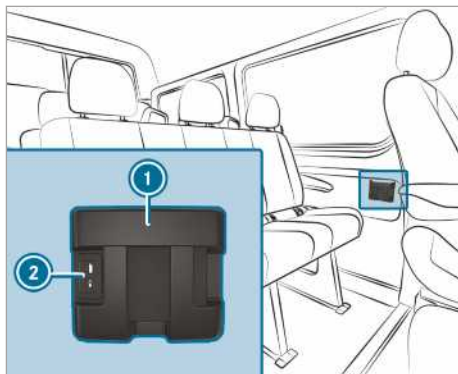

▶ Helyezze a mobiltelefont a tárolórekeszbe (1), és a töltés érdekében csatlakoztassa az USB-csatlakozóaljzathoz (2).

**Mobiltelefon vezeték nélküli töltése és csatlakoztatása a külső anténához**

**Mobiltelefon vezeték nélküli töltésére vonatkozó megjegyzések**

**▲ FIGYELEM** A tárgyak nem megfelelő tárolása miatt sérülésveszély áll fenn

A gépkocsi-belső térben nem megfelelően elhelyezett tárgyak elmozdulhatnak vagy elcsúszhatnak, és a gépkocsiutasoknak ütközhetnek. Emellett a pohártartók, a nyitott táro-

lók és a mobiltelefon-tartók egy baleset bekövetkeztekor nem minden esetben tudják viszsztatartani a bennük található tárgyakat.

Sérülésveszély áll fenn, különösen fékezési manőverek vagy hirtelen irányváltások esetén!

- ▶ A tárgyakat mindig úgy helyezze el, hogy azok ilyen vagy ezekhez hasonló helyzetekben ne mozdulhassanak el.
- ▶ Mindig gondoskodjon arról, hogy a tárgyak ne lógnanak ki a tárolókból, csomaghálókból vagy tárolóhálókból.
- ▶ Elindulás előtt csukja be zárható tárolókat.
- ▶ A nehéz, kemény, hegyes, éles peremű, törékeny vagy túl nagy méretű tárgyakat mindig a csomagtérben helyezze el és rögzítse.

Vegye figyelembe a gépkocsi terhelésére vonatkozó megjegyzéseket.

**▲ FIGYELEM** Tűzveszély a tárgyak mobiltelefon-tartóban való elhelyezése miatt

Ha tárgyakat helyez el a mobiltelefon-tartóban, azok erősen felhevülhetnek, vagy akár meg is gyulladhatnak.

- ▶ Ne helyezzen további, különösen fémből készült tárgyakat a mobiltelefon-tartóba.

**! MEGJEGYZÉS** Tárgyak károsodása a mobiltelefon-tartóban való elhelyezés miatt

Ha tárgyakat helyez a mobiltelefon-tartóba, ezek az elektromágneses terek hatására károsodhatnak.

- ▶ Ne helyezzen hitelkártyákat, tárolóeszközöket vagy más, az elektromágneses terekre érzékenyen reagáló tárgyakat a mobiltelefon-tartóba.

**! MEGJEGYZÉS** Mobiltelefon-tartó folyadék okozta károsodása

Ha folyadék kerül a mobiltelefon-tartóba, az megrongálódhat.

- ▶ Ügyeljen arra, hogy ne jusson folyadék a mobiltelefon-tartóba.

Vegye figyelembe az alábbi, vezeték nélküli töltésre vonatkozó megjegyzéseket:

- A töltési funkció csak bekapcsolt gyújtásnál áll rendelkezésre.
- Kisméretű mobiltelefonok bizonyos körülmények között nem tölthetők a mobiltelefon-tartó minden egyes pontján.
- A mobiltelefon-tartóba nem illeszkedő, nagyméretű mobiltelefonok esetlegesen nem tölthetők.
- A mobiltelefon a töltési folyamat közben felmelegedhet. Ez az aktuálisan futó alkalmazásoktól függ.
- A hatékony töltés érdekében távolítsa el a mobiltelefon védőtokját. Kivételt képeznek ez alól azok a védőtasakok, melyek a vezeték nélküli töltéshez vannak kialakítva.
- A töltéskor lehetőség szerint használja a töltőpadot.

**Mobiltelefon vezeték nélküli töltése az első utastérben**

**Feltételek**

- A mobiltelefon legyen alkalmas a vezeték nélküli töltésre. A kompatibilis mobiltelefonok listáját megtalálja a következő weboldalon:  
<http://www.mercedes-benz.com/connect>.

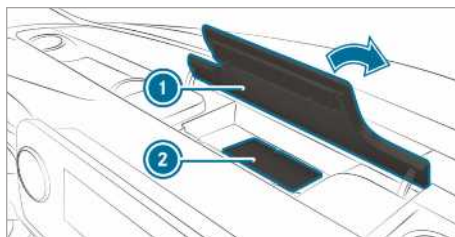

- ▶ Nyissa fel a médiakijelző feletti tárolórekesz **1** fedelét.
- ▶ A mobiltelefont lehetőleg a töltőpad **2** megjelölt felületének közepén, a kijelzővel felfelé helyezze el.  
Ha a multimédia-rendszeren megjelenik a töltési szimbólum, a mobiltelefon töltése folyamatban van.  
A töltés közben fellépő üzemzavarok megjelennek a multimédia-rendszer kijelzőjén.
- i** A töltőpad tisztítás céljából kivehető, a tisztítást pl. tiszta, langyos vízzel végezze.

### Lábszőnyeg be- vagy kiserelése

**▲ FIGYELEM** A vezető lábterében lévő tárgyak miatt balesetveszély áll fenn

A vezető lábterében lévő tárgyak korlátozhatják a pedálemozdulást, vagy megakaszthatják a teljesen lenyomott pedált.

Ez veszélyezteti a gépkocsi üzem- és közlekedésbiztonságát.

- ▶ Minden tárgyat biztonságosan tegyen el a gépkocsiban, hogy azok ne kerülhessenek a vezető lábterébe.
- ▶ A pedálok működtetéséhez szükséges elegendő szabad tér biztosítása érdekében a lábszőnyegeket mindig stabilan és az előírásoknak megfelelően szerelje be.
- ▶ Ne használjon rögzítetlen, vagy egyszerre több, egymásra terített lábszőnyeget.

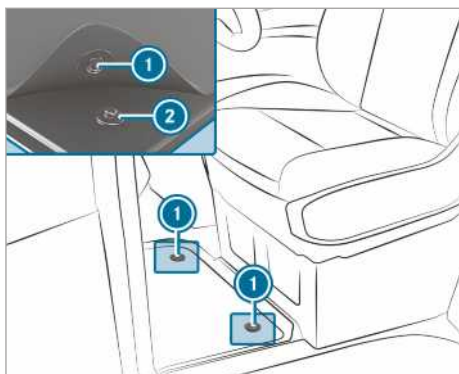

▶ **Beszereles:** Nyomja rá a patenteket ① a tartókra ②.

▶ **Kiserelés:** Húzza le a lábszőnyeget a tartókról ②.

**Külső világítás****Megjegyzés a világítás külföldi utazások esetén való átállításával kapcsolatban**

**Halogén vagy statikus LED-fényszórókkal felszerelt gépkocsik:** A fényszórók átállítása nem szükséges. A törvényi előírások a bal és a jobb oldali közlekedésű országokban is teljesülnek.

**Világítási rendszerekkel és az Ön felelősségével kapcsolatos megjegyzés**

A gépkocsi különböző világítási rendszerei csak segédeszközök. Az adott fény- és látási viszonyoknak, a törvényi előírásoknak, valamint a közlekedési helyzetnek megfelelő gépkocsi-világítás mindig a gépkocsivezető felelőssége.

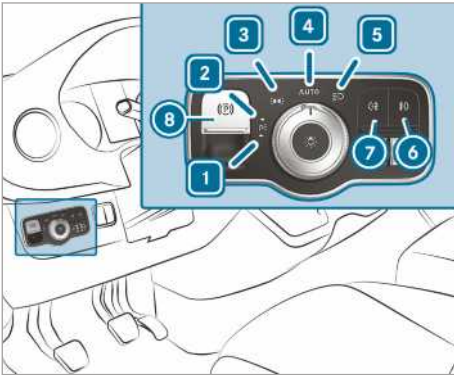
**Világításkapcsoló****Világításkapcsoló kezelése**

- ▶ **1**  $\rightarrow P \leftarrow$  Bal oldali parkolóvilágítás be- vagy kikapcsolása
- ▶ **2**  $P \leftarrow \rightarrow$  Jobb oldali parkolóvilágítás be- vagy kikapcsolása
- ▶ **3**  $\rightarrow \text{OFF}$  Helyzetjelző világítás, rendszám- és műszervilágítás be- vagy kikapcsolása
- ▶ **4** **AUTO** Automatikus menet közbeni világítás/nappali menetfény (ajánlott világításkapcsoló-állás) be- vagy kikapcsolása
- ▶ **5**  $\rightarrow \text{OFF}$  Tompított fényszóró/távolsági fényszóró be- vagy kikapcsolása
- ▶ **6**  $\rightarrow \text{OFF}$  Ködfényszóró be- vagy kikapcsolása
- ▶ **7**  $\rightarrow \text{OFF}$  Hátsó ködlámpa be- vagy kikapcsolása

▶ **8** Elektromos rögzítőfék rögzítése vagy kioldása (→ oldal: 150)

**i** Ha a gépkocsi elhagyásakor figyelmeztető hangjelzés hallható, akkor valószínűleg be van kapcsolva a világítás.

**i** Ha bekapcsolja a parkolóvilágítást, a gépkocsi kiválasztott oldalán csökkentett fényerővel világít a helyzetjelző világítás. Az irányjelző, a távolsági fényszóró és a fénykürt a kombinált kapcsolóval kezelhető (→ oldal: 86).

**!** **MEGJEGYZÉS** A helyzetjelző világítás működtetése lemerítheti az akkumulátort

A helyzetjelző világítás több órán át történő használata terheli az akkumulátort.

▶ Lehetőség szerint csak a jobb  $P \leftarrow \rightarrow$  vagy a bal  $\rightarrow P \leftarrow$  oldali parkolóvilágítást kapcsolja be.

Erősen lemerült akkumulátor esetén a helyzetjelző vagy a parkolóvilágítás a gépkocsi következő indításának megkönnyítése érdekében automatikusan kikapcsol.

**Automatikus menet közbeni világítás működése**

**!** **FIGYELEM** Ha korlátozott látási viszonyok esetén ki van kapcsolva a tompított fényszóró, balesetveszély áll fenn

Ha a világításkapcsoló az **AUTO** állásban van, akkor ködben, hóban és egyéb látáskorlátozó tényező, pl. erős pára esetén nem kapcsol be automatikusan a tompított fényszóró.

▶ Ilyen helyzetekben fordítsa a világításkapcsolót  $\rightarrow \text{OFF}$  állásba.

Az automatikus menet közbeni világítás csupán segédeszköz. A gépkocsi kivilágítása az Ön felelőssége.

A világításkapcsolót ködben, hóban vagy erős pára esetén lendületesen fordítsa az **AUTO** állásból a  $\rightarrow \text{OFF}$  állásba. Ellenkező esetben a menet közbeni világítás rövid időre kikapcsol.

Automatikus menet közbeni világítás bekapcsolása:

- Fordítsa a világításkapcsolót az **AUTO** állásba. Kapcsolja be a feszültségellátást: A környezeti fényviszonyoktól függően a helyzetjelző világítás automatikusan be- vagy kikapcsol.



Járó motornál a nappali menetfény be van kapcsolva. Ezenfelül a helyzetjelző világítás és a tompított fényszóró a környezeti fényviszonyoktól függően be- vagy kikapcsol.

Amikor be van kapcsolva a tompított fényszóró, a kombinált műszeren világít a  ellenőrző lámpa.

### Ködfényszóró és hátsó ködlámpa be- vagy kikapcsolása

#### Feltételek

- A világításkapcsoló a  vagy az **AUTO** állásban van.
- A feszültségellátás vagy a motor be van kapcsolva.

#### ▶ Ködfényszóró be- vagy kikapcsolása:

Nyomja meg a  gombot.

#### ▶ Hátsó ködlámpa be- vagy kikapcsolása:

Nyomja meg a  gombot.

Tartsa be a hátsó ködlámpa használatának az adott országra vonatkozó előírásait.

### Fényszóró vetítési távolság beállítása





#### Feltételek

- A motor jár.

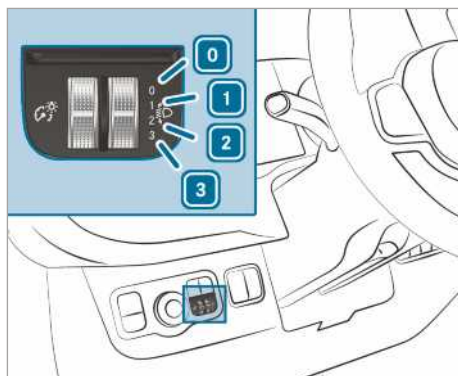
A fényszóró-magasságállítóval a gépkocsi terhelési állapotához igazíthatja a fényszóró fénykúpját. Amikor utasok ülnek az ülésekre, vagy megakadja- ill. kiüríti a rakteret, a fénykúp megváltozik. Emiatt romolhatnak a látási viszonyok, és elvakíthatja a szembejövő forgalmat.

-  LED-fényszórókkal felszerelt gépkocsiknál a fényszóró vetítési távolság beállítása automatikus.



-  Vezetőülés és az utasülés foglalt  
 Vezetőülés, utasülés és a hátsó ülések foglaltak  
 Vezetőülés, utasülés és a hátsó ülések foglaltak, a rakódott vagy rakfelület megléte  
 Vezetőülés és az utasülés foglalt, a maximálisan megengedett hátsóterhelés kihasználva



- ▶ Fordítsa a fényszóró-magasságállítót a megfelelő állásba.

Az utat 40 m és 100 m közötti távolságon kell megvilágítani, és a tompított fényszóró nem vakíthatja el a szembejövő forgalmat.

- ▶ Nem rakott gépkocsi esetén válassza a  állást.

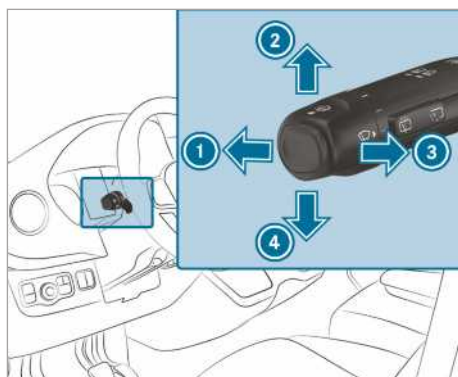
### Világítás kombinált kapcsolójának kezelése



-  Távolsági fényszóró  
 Jobb oldali irányjelző





- ③ Fénykürt
- ④ Bal oldali irányjelző

▶ **Irányjelzés:** Nyomja a kombinált kapcsolót a kívánt ② vagy ④ irányba, amíg nem reteszeli. Nagyobb kormányelmozdulásoknál a kombinált kapcsoló automatikusan visszaáll alaphelyzetbe.

▶ **Rövid irányjelzés:** Billentse röviden a kombinált kapcsolót a kívánt ② vagy ④ irányba. A megfelelő irányjelző lámpa háromszor felviláglik.

▶ **Távolsági fényszóró bekapcsolása:** Kapcsolja be a tompított fényszórót (→ oldal: 85).

▶ Nyomja előre ① a kombinált kapcsolót. A kombinált műszeren világít a  ellenőrző lámpa. A kombinált kapcsoló visszaugrik a kiindulási helyzetébe.

① A távolsági fényszóró  állásban csak sötétben és járó motornál kapcsol be.

▶ **Távolsági fényszóró kikapcsolása:** Nyomja előre ① a kombinált kapcsolót, vagy húzza röviden a ③ nyíl irányába (a fénykürt kikapcsolja a távolsági fényszórót).

A kombinált műszeren kialszik a  ellenőrző lámpa. A kombinált kapcsoló visszaugrik a kiindulási helyzetébe.

① **Távfény asszisztenssel felszerelt gépkocsik:** Ha a távfény asszisztens aktív, akkor az vezérli a távolsági fényszóró be- és kikapcsolását (→ oldal: 88).

▶ **Fénykürt működtetése:** Kapcsolja be a feszültségellátást vagy a gyújtást.

▶ Húzza a kombinált kapcsolót röviden a ③ nyíl irányába.

## Vészvillogó be- vagy kikapcsolása

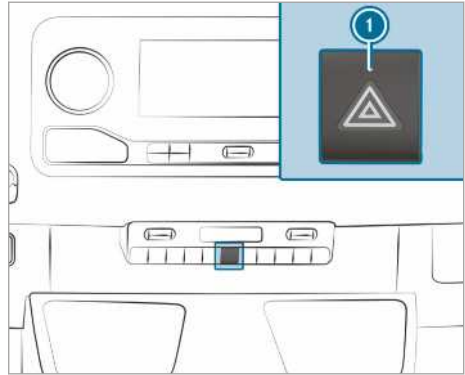

▶ **Be- és kikapcsolás:** Nyomja meg az ① gombot.

Ha a vészvillogó bekapcsolt állapotában használja az irányjelzőt, csak a gépkocsi megfelelő oldalán villognak az irányjelző lámpák.

A vészvillogó a következő helyzetekben automatikusan bekapcsol:

- A légzsák működésbe lépett.
- A gépkocsit 70 km/h feletti sebességről hirtelen megállásig fékezi.

Ha a vészvillogó automatikusan kapcsolt be, a kikapcsolásához nyomja meg a vészvillogó kapcsolóját ①.

A vészvillogó automatikusan kikapcsol, ha a gépkocsi teljes fékezés után ismét 70 km/h feletti sebességet ér el.

① A vészvillogó kikapcsolt gyújtásnál is működik.

## Bekanyarodássegítő világítás működése

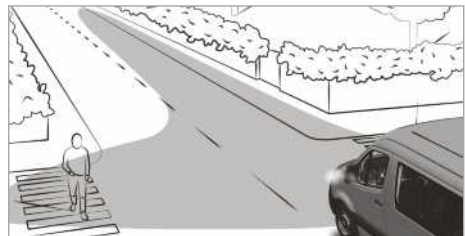

A bekanyarodássegítő világítás a kanyarodási irányban széles szögben javítja az úttest megvilágítását.

gítását, ezáltal pl. a szűk kanyarok jobban beláthatók lesznek.

A funkció a következő feltételek mellett aktív:

- A sebesség 40 km/h alatt van és az irányjelző be van kapcsolva vagy a kormánykerék el van fordítva.
- A sebesség 40 km/h és 70 km/h között van, és a kormánykerék el van fordítva.

A bekanyarodássegítő világítás ezt követően még rövid ideig világíthat, de legkésőbb három perc elteltével automatikusan kikapcsol.

**i** Hátrameneti sebességfokozatba kapcsoláskor a világítás az ellentétes oldalra vált.

## Távfényasszisztens

### Adaptív távfény asszisztens működése

**▲ FIGYELEM** Az adaptív távfény asszisztens használata ellenére balesetveszély állhat fenn

Az adaptív távfény asszisztens nem reagál a közlekedés alábbi résztvevőire:

- akik nincsenek kivilágítva, pl. a gyalogosok,
- akik gyengén vannak kivilágítva, pl. a kerékpárosok,
- akik eltart saját világítással haladnak, pl. szalagkorlát mögött.

Nagyon ritkán előfordulhat, hogy az adaptív távfényasszisztens egyáltalán nem vagy nem időben reagál a közlekedés saját világítással haladó résztvevőire.

Ilyen vagy hasonló helyzetekben előfordulhat, hogy az automatikus távolsági fényszóró nem kapcsol ki, vagy mégis bekapcsol.

▶ Mindig figyeljen a forgalmi helyzetre, és időben kapcsolja ki a távolsági fényszórót.

Az adaptív távfény asszisztens automatikusan vált a következő beállítások között:

- Tompított fényszóró
- Távolsági fényszóró

A rendszer felismeri, ha kivilágított jármű halad Önnel szemben vagy Ön előtt.

30 km/h feletti sebesség esetén a rendszer a következő beállításra vált:

- Ha a rendszer nem ismer fel más közlekedési résztvevőt, automatikusan bekapcsol a távolsági fényszóró.

25 km/h alatti sebesség vagy kielégítő közvilágítás esetén a rendszer a következő beállításra vált:

- A távolsági fényszóró automatikusan kikapcsol.

### Rendszerkorlátok

Az adaptív távfény asszisztens nem képes figyelembe venni az időjárás és útviszonyokat, valamint a közlekedési helyzetet.

A felismerés a következő feltételek mellett korlátozott lehet:

- rossz látási viszonyok között (pl. ködben, zuhogó esőben vagy hóban),
- a szenzorok szennyezettek vagy le vannak takarva.

Az adaptív távfény asszisztens csupán segédeszköz. Az adott fény- és látási viszonyoknak, valamint a közlekedési helyzetnek megfelelő gépkocsi-világítás mindig az Ön felelőssége.

A rendszer optikai szenzora a szélvédő mögött, a tetőn lévő kezelőegység közelében található.

### Távfény asszisztens be- vagy kikapcsolása

▶ **Bekapcsolás:** Fordítsa a világításkapcsolót az **AUTO** állásba.

▶ Kapcsolja be a távolsági fényszórót a kombinált kapcsolóval.

Ha a rendszer sötétben automatikusan bekapcsolja a távolsági fényszórót, a multifunkciós kijelzőn világít a  ellenőrző lámpa.

▶ **Kikapcsolás:** Kapcsolja ki a távolsági fényszórót a kombinált kapcsolóval.

### Forgó figyelmeztető lámpa be-/kikapcsolása

**▲ FIGYELEM** Balesetveszély a forgó figyelmeztető lámpa automatikus kikapcsolása miatt

Kikapcsolt motornál a forgó figyelmeztető lámpa automatikusan kikapcsol, amint a hálózati feszültség a kritikus szint alá süllyed.

Ezt követően nem figyelmezteti a forgalom többi résztvevőjét a veszélyes helyre.

▶ A közlekedés többi résztvevőjének figyelmeztetése érdekében tegye meg a

kiegészítő óvintézkedésekkel, pl. használjon elakadásjelző háromszöget.

### Forgó figyelmeztető lámpa bekapcsolása

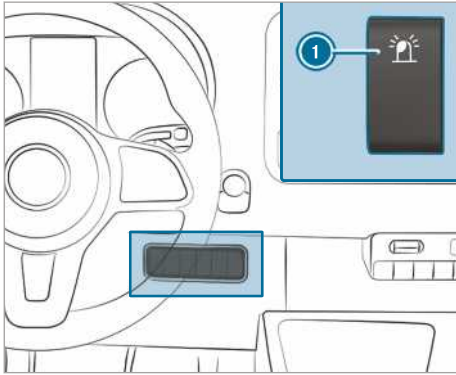

- ▶ Nyomja meg a kapcsoló **1** felső részét. A kapcsoló billentett állásban marad. A kapcsolóban lévő ellenőrző lámpa világít.

### Forgó figyelmeztető lámpa kikapcsolása

- ▶ Nyomja meg a kapcsoló **1** alsó részét. A kapcsoló középhezretben marad. A kapcsolóban lévő ellenőrző lámpa nem világít.

## Belső világítás beállítása

### Első belső világítás beállítása

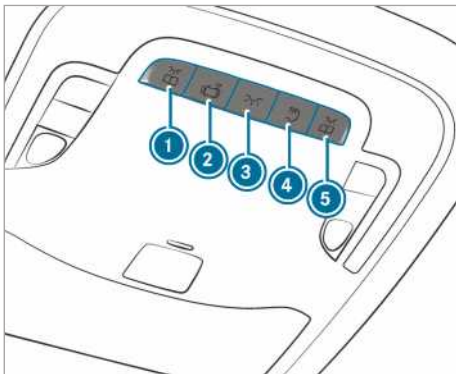

#### 1. változat

- ▶ **1** Bal oldali első olvasólámpa be- vagy kikapcsolása
- ▶ **2** Automatikus belsővilágítás-vezérlés be- vagy kikapcsolása

- ▶ **3** Első belső világítás be- vagy kikapcsolása
- ▶ **4** Hátsó/csomagtér-világítás be- vagy kikapcsolása
- ▶ **5** Jobb oldali első olvasólámpa be- vagy kikapcsolása

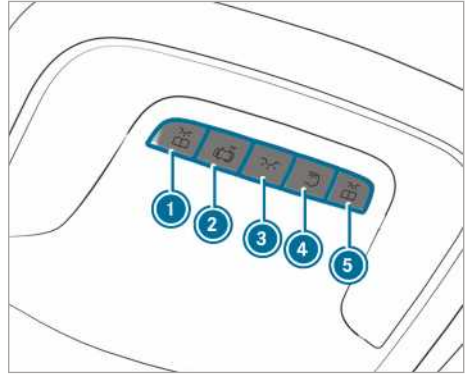

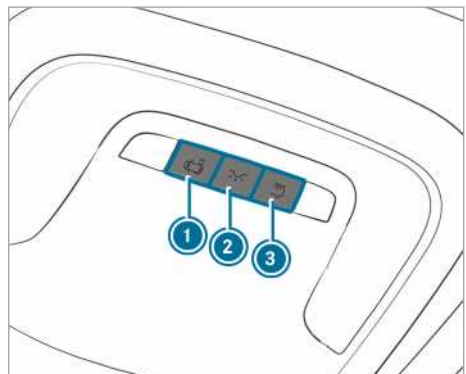

#### 2. változat

- ▶ **1** Bal oldali első olvasólámpa be- vagy kikapcsolása
- ▶ **2** Automatikus belsővilágítás-vezérlés be- vagy kikapcsolása
- ▶ **3** Első belső világítás be- vagy kikapcsolása
- ▶ **4** Hátsó/csomagtér-világítás be- vagy kikapcsolása
- ▶ **5** Jobb oldali első olvasólámpa be- vagy kikapcsolása



#### 3. változat

- ▶ ①  Automatikus belsővilágítás-vezérlés be- vagy kikapcsolása
- ▶ ②  Első belső világítás be- vagy kikapcsolása
- ▶ ③  Hátsó/csomagtér-világítás be- vagy kikapcsolása

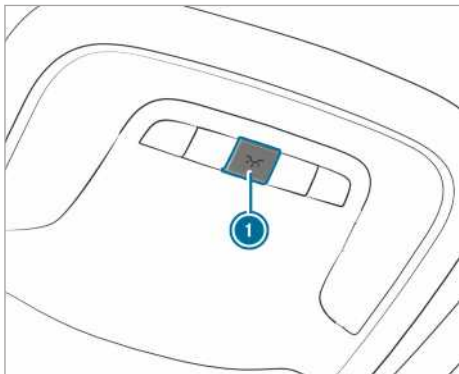

## 4. változat

- ▶ ①  Belső világítás be- vagy kikapcsolása

## Hátsó belső világítás

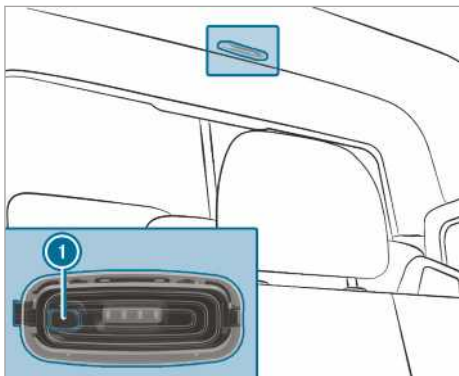

- ▶ ① Hátsó/raktérvilágítás be- vagy kikapcsolása

## Mozgásjeladó

**▲ FIGYELEM** A mozgásjeladó lézersugarai miatt sérülésveszély áll fenn

A mozgásjeladó láthatatlan LED-sugarakat (Light Emitting Diode) bocsát ki.

Ezek a LED-sugarak az 1M osztályba tartozó lézereknek minősülnek, és a következő helyzetekben károsíthatják a retinát:

- ha hosszabb ideig közvetlenül a mozgásjeladó szüretlen lézersugarába néz,
- ha optikai eszközökkel, pl. szemüveggel vagy nagyítóval közvetlenül a mozgásjeladó lézersugarába néz.

▶ Soha ne nézzen közvetlenül a mozgásjeladóba.

A mozgásjeladó a raktérben, a választófal mögött, a tető közepén található.



## ① Mozgásjeladó helyzete

Ha a gépkocsi fel van szerelve mozgásjeladóval, a raktérvilágítást a mozgásjeladó is bekapcsolja.

Ha a mozgásjeladó a gépkocsi álló helyzetében mozgást észlel a raktérben, kb. két percre bekapcsol a raktérvilágítás.

A mozgásjeladó a következő helyzetekben bekapcsolhatja a raktérvilágítást:

- a gépkocsit álló helyzetében rögzítette a rögzítőfékkel, és Ön nem lép a fékpedálra,
- **automatikus sebességváltóval felszerelt gépkocsik:** a választókar a **P** állásban van, és Ön nem lép a fékpedálra,
- a gépkocsit nem reteszelte kívülről a kulccsal.

Ha több órán keresztül semmilyen változást nem észlel a gépkocsin (pl. ajtónyitás), a mozgásjeladó automatikusan kikapcsol. Ennek köszönhetően elkerülheti az akkumulátor lemerülését.

## Fényforrások cseréje

### Megjegyzések a fényforráscseréhez

**▲ FIGYELEM** Izzócseréje során a forró alkatrészek miatt égésveszély áll fenn

Az izzók, lámpák és csatlakozók az üzemeltetés során nagyon felforrósodhatnak.

Az izzók cseréjekor megégetheti magát ezekkel az alkatrészekkel.

▶ Az izzócseréje előtt hagyja lehűlni ezeket az alkatrészeket.

A fényforrások cseréje során vegye figyelembe a következő megjegyzéseket :

- Ne használjon olyan fényforrást, amelyik leasett, vagy amelynek üvegburáján karcolások találhatók. Ellenkező esetben a fényforrás szétduzzanhat.
- A fényforrás szétduzzanhat, ha Ön megérinti, amikor forró, leejti vagy megkarcolja.
- A fényforrás üvegburáján lévő foltok csökkenthetik a fényforrás élettartamát. Ne fogja meg az izzó üvegburáját puszta kézzel. Szükség esetén tisztítsa meg a kihűlt izzót alkohollal vagy denaturált szeszszel, majd törölje szárazra egy szöszmentes kendővel.
- Óvja a fényforrásokat a nedvességtől és a folyadékkal való érintkezéstől.

Mindig ügyeljen az izzók megfelelő illeszkedésére.

A következőkből ismerhető fel, hogy a gépkocsija LED-lámpákkal van felszerelve: A fénykúp a motor beindításakor fentről lefelé, majd visszafelé mozog. Ennek megfigyeléséhez a motor beindítása előtt kapcsolja be a tompított fényforrást.

Az izzók és a lámpák a gépkocsibiztonság fontos alkotóelemei. Ezért ügyeljen arra, hogy azok mindig megfelelően működjenek. Rendszeresen ellenőriztesse a fényforrások beállítását.

- Izzócseréje előtt kapcsolja ki a gépkocsi világításrendszerét. Így elkerülheti a rövidzárlatot.
- Az izzókat csak zárt, kifejezetten azokhoz tervezett lámpákban használja.
- Csak ugyanolyan típusú és megfelelő névleges feszültségű tartalékizzókat használjon.

Ha az új fényforrás sem világít, keressen fel minősített szakműhelyt.

## Első fényforrások cseréje (halogén fényforrásokkal felszerelt gépkocsik)

### Első fényforrástípusok áttekintése

A következő fényforrásokat saját maga cserélheti.

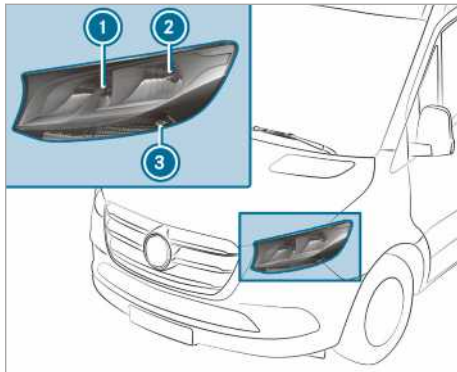

Halogén fényforrás

- ① Távolsági fényforrás/nappali menetfény: H15 55 W / 15 W
- ② Tompított fényforrás/helyzetjelző lámpa: H7 55 W / W 5 W
- ③ Irányjelző: PY 21 W

### Halogén fényforrás cseréje

#### Feltételek

- **Tompított fényforrás:** H7 55 W típusú fényforrás
- **Távolsági fényforrás/nappali menetfény:** H15 55 W / 15 W típusú fényforrás
- **Helyzetjelző világítás:** W 5 W típusú fényforrás
- **Irányjelző:** PY 21 W típusú fényforrás



- ➊ Távolsági fényszóró/nappali menetfény házfedele
- ➋ Tompított fényszóró/helyzetjelző világítás házfedele
- ➌ Irányjelző foglalat

▶ Kapcsolja ki a világításrendszert.

▶ **Távolsági fényszóró/nappali menetfény:**

Húzza le hátrafelé a házfedelet ➊.

▶ Fordítsa el balra a foglalatot, majd húzza ki.

▶ Húzza ki a fényforrást a foglalatból.

▶ Helyezze be az új fényforrást a foglalatba, úgy, hogy annak aljzata teljesen felfeküdjön a foglalat aljára.

▶ Helyezze vissza, majd fordítsa jobbra a foglalatot.

Helyezze fel a házfedelet ➋.

▶ **Tompított fényszóró/helyzetjelző világítás:** Húzza le hátrafelé a házfedelet ➋.

Húzza ki hátrafelé a foglalatot.

Húzza ki a fényforrást a foglalatból.

▶ Helyezze be az új fényforrást a foglalatba, úgy, hogy annak aljzata teljesen felfeküdjön a foglalat aljára.

▶ Helyezze be egyenesen a foglalatot.

Helyezze fel a házfedelet ➋.

▶ **Irányjelző:** Kapcsolja ki a világításrendszert.

Fordítsa el balra a foglalatot ➌, és vegye le.

▶ A fényforrást enyhe nyomással fordítsa balra, majd húzza ki a foglalatból.

▶ Helyezze be az új fényforrást a foglalatba, majd fordítsa jobbra.

▶ Helyezze vissza a foglalatot ➌, majd fordítsa jobbra.

## Kiegészítő irányjelző

### Feltételek

- Kiegészítő irányjelző (összkerékajtású gépkocsik): P 21 W típusú fényforrás

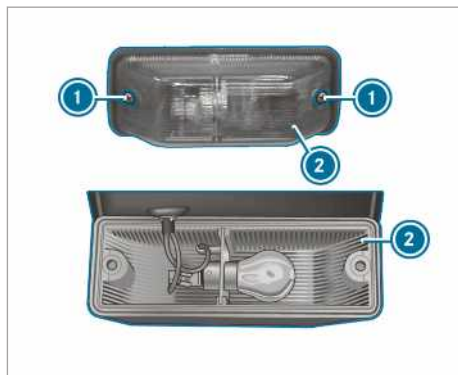

▶ Kapcsolja ki a világításrendszert.

▶ Lazítsa meg a csavarokat ➊, és vegye le a lámpaüveget ➋.

▶ A fényforrást enyhe nyomással fordítsa balra, majd húzza ki a foglalatból.

▶ Helyezze be az új izjót a foglalatba, majd fordítsa jobbra.

▶ Helyezze fel a lámpaüveget ➋, és csavarja be a csavarokat ➊.

## Hátsó fényforrások cseréje (zárt dobozos felépítményű gépkocsi és kombi)

### Hátsó fényforrástípusok áttekintése (zárt dobozos felépítményű és kombi kivitelű gépkocsik)

A következő fényforrásokat saját maga cserélheti.

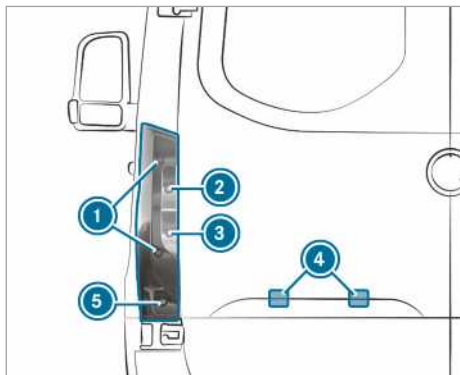

Standard hátsó lámpával felszerelt gépkocsik

- ① Féklámpa/hátsó helyzetjelző világítás/helyzetjelző világítás: P 21 W
- ② Irányjelző: PY 21 W
- ③ Tolatólámpa: P 21 W
- ④ Rendszámtábla-világítás: W 5 W
- ⑤ Hátsó ködlámpa: P 21 W

- **Tolatólámpa:** P 21 W típusú fényforrás
- **Hátsó ködlámpa:** P 21 W típusú fényforrás

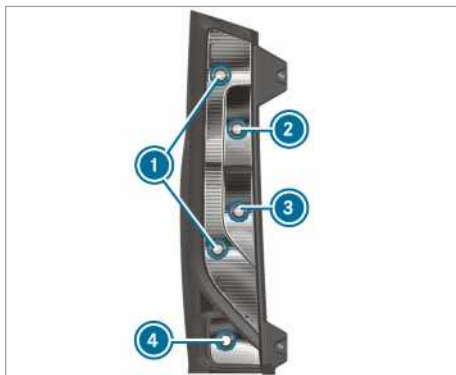

- ① Féklámpa/hátsó helyzetjelző világítás/helyzetjelző világítás
- ② Irányjelző
- ③ Tolatólámpa
- ④ Hátsó ködlámpa

- ▶ Kapcsolja ki a világításrendszert.
- ▶ Nyissa ki a hátsó ajtót.

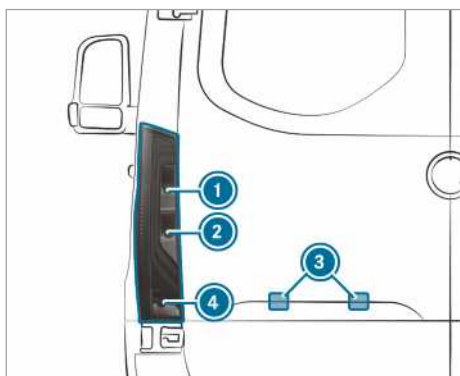

Részben LED-es hátsó lámpával felszerelt gépkocsik

- ① Irányjelző: PY 21 W
- ② Tolatólámpa: P 21 W
- ③ Rendszámtábla-világítás: W 5 W
- ④ Hátsó ködlámpa: P 21 W

### Hátsó helyzetjelző lámpa (zárt dobozos felépítményű és kombi kivitelű gépkocsik)

#### Feltételek

- **Féklámpa/hátsó helyzetjelző világítás/helyzetjelző világítás:** P 21 W típusú fényforrás
- **Irányjelző:** PY 21 W típusú fényforrás



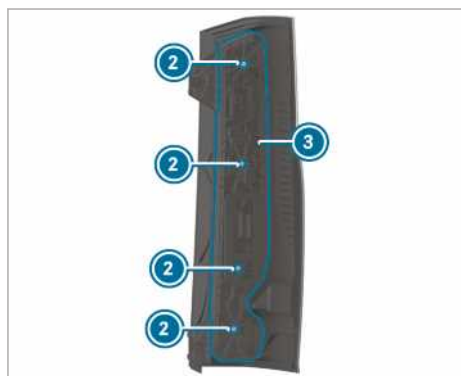
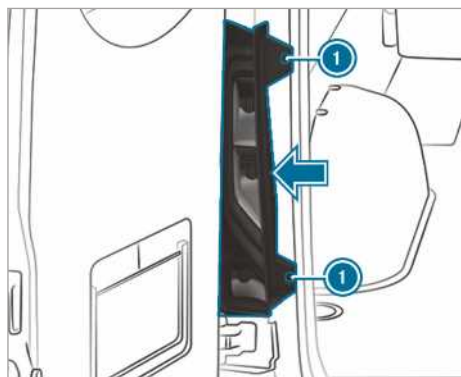

- ▶ **Kiszerelés:** Oldja ki a csavarokat ①, és a nyíl irányába pattintsa ki a hátsó lámpát.
- ▶ Húzza le a csatlakozót az izzótartóról ③.
- ▶ Oldja ki a csavarokat ②, majd vegye ki az izzótartót ③ a hátsó lámpából.
- ▶ A fényforrást enyhe nyomással fordítsa balra, majd húzza ki a foglalatból.
- ▶ Helyezze be az új fényforrást a foglalatba, majd fordítsa jobbra.
- ▶ **Beszerelés:** Helyezze rá az izzótartót ③ a hátsó lámpára, és csavarja be a csavarokat ②.
- ▶ Nyomja rá a csatlakozót az izzótartóra ③.
- ▶ Helyezze be a hátsó lámpát, és csavarja be a csavarokat ①.

### Rendszám tábla-világítás

#### Feltételek

- **Rendszám tábla-világítás:** W 5 W típusú fényforrás



- ▶ Kapcsolja ki a világításrendszert.
- ▶ A világítótestet ③ és a takaróelem ① közötti nyílásba ② illesszen pl. egy csavarhúzóval, és óvatosan emelje ki a világítótestet ③.
- ▶ Húzza ki a világítótestet ③ a takaróelemből ①.
- ▶ Fordítsa el a fényforrás foglalatát kb. 45°-kal, és vegye ki a lámpából.
- ▶ Távolítsa el a fényforrást.
- ▶ Helyezze be az új fényforrást a foglalatba.
- ▶ Helyezze be a fényforrás foglalatát a lámpába, és fordítsa el kb. 45°-kal.
- ▶ Helyezze a világítótestet a takaróelem nyílásába, amíg nem reteszeli.

### Hátsó fényforrások cseréje (alváz)

#### Hátsó fényforrástípusok áttekintése (alváz)

A következő fényforrásokat saját maga cserélheti.

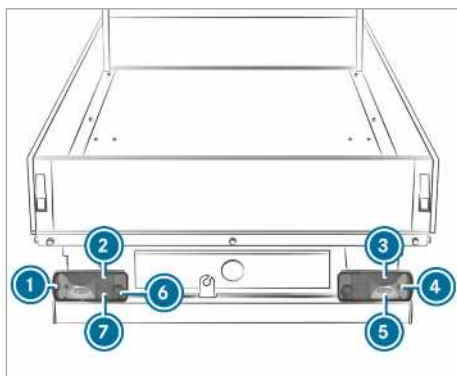

Standard hátsó lámpával felszerelt gépkocsik

- ① Kontúrvilágítás: R 5 W
- ② Hátsó helyzetjelző világítás: R 5 W
- ③ Féklámpa: P 21 W
- ④ Irányjelző: PY 21 W
- ⑤ Tolátólámpa: P 21 W
- ⑥ Hátsó ködlámpa (vezetőoldal): P 21 W
- ⑦ Rendszám tábla-világítás: R 5 W



## Alvász hátsó helyzetjelző lámpájának cseréje

### Feltételek

- **Hátsó ködlámpa:** P 21 W típusú fényforrás
- **Rendszám tábla-világítás:** R 5 W típusú fényforrás
- **Tolatólámpa:** P 21 W típusú fényforrás
- **Irányjelző:** PY 21 W típusú fényforrás
- **Kontúr világítás:** R 5 W típusú fényforrás
- **Féklámpa:** P 21 W típusú fényforrás
- **Hátsó helyzetjelző világítás:** R 5 W típusú fényforrás

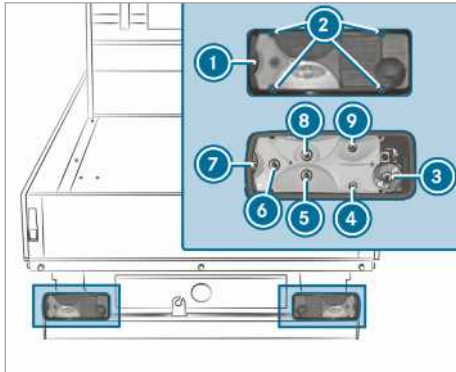

- 1 Lámpaüveg
- 2 Csavarok
- 3 Hátsó ködlámpa
- 4 Rendszám tábla-világítás
- 5 Tolatólámpa
- 6 Irányjelző
- 7 Kontúr világítás
- 8 Féklámpa
- 9 Hátsó helyzetjelző világítás

- ▶ Kapcsolja ki a világításrendszert.
- ▶ Lazítsa meg a csavarokat ①, és vegye le a lámpaüveget ②.
- ▶ Húzza le a csatlakozót az izótartóról.
- ▶ A fényforrást enyhe nyomással fordítsa balra, majd húzza ki a foglalatból.
- ▶ Helyezze be az új fényforrást a foglalatba, majd fordítsa jobbra.
- ▶ Helyezze fel a lámpaüveget ②, és csavarja be a csavarokat ①.

## Kiegészítő világítás fényforrásainak cseréje

### Oldalsó körvonal-világítás

#### Feltételek

- **Oldalsó körvonal-világítás:** LED típusú fényforrás

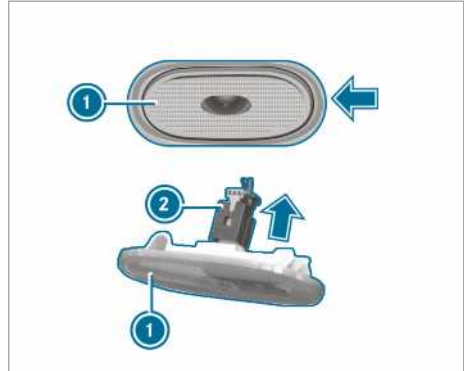

- ▶ Kapcsolja ki a világításrendszert.
- ▶ Illesszen oldalra pl. egy csavarhúzó, és a nyíl irányában óvatosan emelje le az oldalsó körvonal-világítás világítótestet ①.
- ▶ Húzza le a csatlakozót ② a nyíl irányában az oldalsó körvonal-világítás világítótestről ①.
- ▶ Kösse össze az új oldalsó körvonal-világítás világítótestet a csatlakozóval.
- ▶ Balról illetve helyezze vissza az oldalsó körvonal-világítás világítótestet, majd nyomja be. Az oldalsó körvonal-világítás világítótest hallhatóan reteszeli.

## Belső tér-világítás fényforrásainak cseréje

### Hátsó belső tér-világítás cseréje

#### Feltételek

- ① A szériakivitelű izzómeghibásodás-ellenőrzés működésének biztosítása érdekében csak a gyárilag beszerelttel megegyező típusú és teljesítményű fényforrásokat szabad használni.

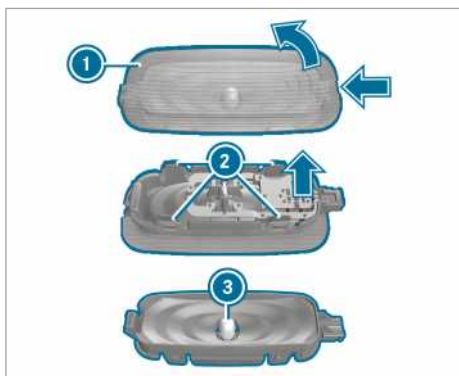

- ▶ Kapcsolja ki a belső világítást.
- ▶ Megfelelő eszközzel (pl. csavarhúzóval) nyomja be a lámpaüveg ① reteszelőrugóját, majd emelje le a lámpaüveget a világítótestházzal együtt.
- ▶ **Lámpaüveg lehúzása a világítótestházzól:** Nyomja befelé a lámpaüveg ② füleit.
- ▶ Vegye ki az fényforrást ③ a világítótestházból.
- ▶ Helyezze be az új fényforrást.
- ▶ Illessze a lámpaüveget a világítótestházra, és reteszelve.
- ▶ Helyezze vissza a lámpaüveget a világítótestházzal együtt, és reteszelve.

### Ablaktörlők

#### Szélvédő ablaktörlőinek be- és kikapcsolása

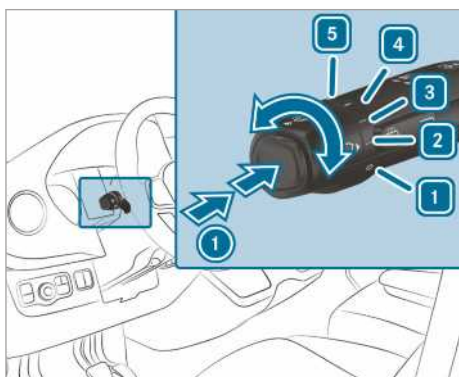

- ① Egyszeri törlés/törlés mosófolyadékkal
- ① Ablaktörlő kikapcsolva
- ② Normál szakaszos törlés

Esőszenzorral felszerelt gépkocsik: Normál automatikus törlés

- ③ Gyakori szakaszos törlés

Esőszenzorral felszerelt gépkocsik: Gyakori automatikus törlés

- ④ Lassú folyamatos törlés
- ⑤ Gyors folyamatos törlés

▶ Fordítsa a kombinált kapcsolót a megfelelő ① - ⑤ állásba.

▶ **Egyszeri törlés/mosás:** Nyomja a kombinált kapcsoló gombját az ① nyíl irányába.

- Egyszeri törlés
- Törlés mosófolyadékkal

#### Ablaktörlő hátsó ablak Be- és kikapcsolása

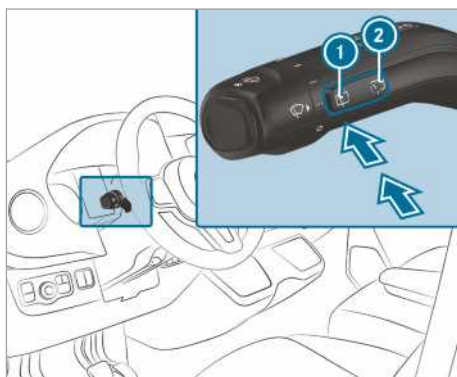

- ① Egyszeri törlés/mosás
- ② Szakaszos törlés

▶ **Egyszeri törlés:** Nyomja az ① gombot a kapcsolási pontig.

▶ **Törlés mosófolyadékkal:** Nyomja az ① gombot a kapcsolási ponton túl.

▶ **Szakaszos törlés be- vagy kikapcsolása:**

Nyomja meg a ② gombot. Amikor bekapcsolja a hátsóablak-törlőt, a műszerkijelzőn megjelenik a szimbólum.

## Szélvédő ablaktörlőlapátjainak cseréje

**▲ FIGYELEM** Az ablaktörlőlapátok cseréjekor fennáll a beszorulás veszélye az ablaktörlők bekapcsolása következtében

Ha az ablaktörlőlapátok cseréjekor elindul az ablaktörlő, becsípődhetnek a testrészei az ablaktörlőkarnál.

▶ Az ablaktörlőlapátok cseréje előtt mindig kapcsolja ki az ablaktörlőket és a gyújtást.

**▲ FIGYELEM** Ha felnyitott motorháztető mellett használja az ablaktörlőket, sérülésveszély áll fenn

Ha felnyitott motorháztetőnél elindul az ablaktörlő, az ablaktörlő-rudazat becsípheti a testrészeit.

▶ Mielőtt felnyitja a motorháztetőt, mindig kapcsolja ki az ablaktörlőket és a gyújtást.

**i** Ha az ablaktörlőlapátok elkoptak, a szélvédő törlése nem lesz kielégítő. Évente kétszer cserélje ki az ablaktörlőlapátokat, lehetőleg tavasszal és ősszel.

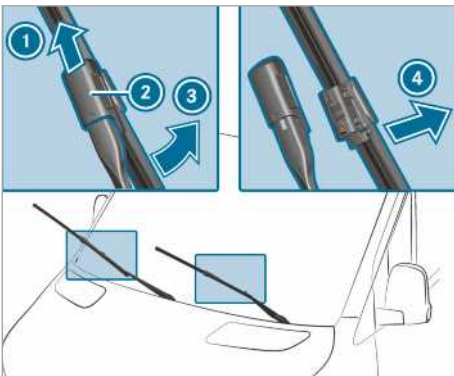

- ▶ Hajtsa fel az ablaktörlőkart **3** a szélvédőről.
- ▶ Fogja meg az ablaktörlőkart **3**, és az ablaktörlőlapátot hajtsa el ütközésig az ablaktörlőkartól **3** a nyíl irányába.
- ▶ Tolja fel a tolokát **2** a nyíl irányába, amíg nem reteszelődik.
- ▶ Hajtsa vissza az ablaktörlőlapátot az ablaktörlőkarrá.

▶ Húzza le az ablaktörlőlapátot **1** az ablaktörlőkarról.

▶ Helyezze be az új ablaktörlőlapátot **1** az ablaktörlőkaron **3** levő tartóba.

Eközben figyeljen a két ablaktörlőlapát eltérő hosszára:

- vezetőoldal: hosszú ablaktörlőlapát,
- utasoldal: rövid ablaktörlőlapát.

▶ Tolja lefelé a tolokát **2**, amíg nem reteszelődik.

▶ Hajtsa vissza az ablaktörlőkart **3** a szélvédőre.

## Szélvédő ablaktörlőlapátjainak cseréje (WET WIPER rendszer)

**▲ FIGYELEM** Az ablaktörlőlapátok cseréjekor fennáll a beszorulás veszélye az ablaktörlők bekapcsolása következtében

Ha az ablaktörlőlapátok cseréjekor elindul az ablaktörlő, becsípődhetnek a testrészei az ablaktörlőkarnál.

▶ Az ablaktörlőlapátok cseréje előtt mindig kapcsolja ki az ablaktörlőket és a gyújtást.

**▲ FIGYELEM** Ha felnyitott motorháztető mellett használja az ablaktörlőket, sérülésveszély áll fenn

Ha felnyitott motorháztetőnél elindul az ablaktörlő, az ablaktörlő-rudazat becsípheti a testrészeit.

▶ Mielőtt felnyitja a motorháztetőt, mindig kapcsolja ki az ablaktörlőket és a gyújtást.

**i** Ha az ablaktörlőlapátok elkoptak, a szélvédő törlése nem lesz kielégítő. Évente kétszer cserélje ki az ablaktörlőlapátokat, lehetőleg tavasszal és ősszel.

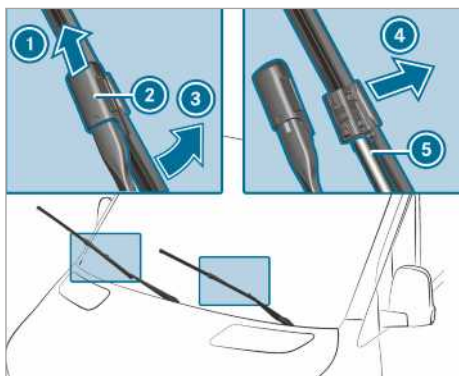

- ▶ Hajtsa fel az ablaktörlőkart ③ a szélvédőről.
- ▶ Fogja meg az ablaktörlőkart ③, és az ablaktörlőlapátot hajtsa el ütközésig az ablaktörlőkartól ③ a nyíl irányába.
- ▶ Tolja fel a tolokát ② a nyíl irányába, amíg nem reteszlődik.
- ▶ Húzza le az ablaktörlőlapátot ① az ablaktörlőkarról a ④ nyíl irányába.
- ▶ Óvatosan húzza le a tömlőt ⑤ az ablaktörlőlapátról.
- ▶ Rögzítse a tömlőt ⑤ az új ablaktörlőlapátra.
- ▶ Helyezze be az új ablaktörlőlapátot ① az ablaktörlőkaron ③ levő tartóba.

Eközben figyeljen a két ablaktörlőlapát eltérő hosszára:

- vezetőoldal: hosszú ablaktörlőlapát,
  - utasoldal: rövid ablaktörlőlapát.
- ▶ Tolja lefelé a tolokát ②, amíg nem reteszlődik.
  - ▶ Hajtsa vissza az ablaktörlőlapátot az ablaktörlőkarrra.
  - ▶ Hajtsa vissza az ablaktörlőkart ③ a szélvédőre.

### Hátsó ablak ablaktörlőlapátjainak cseréje

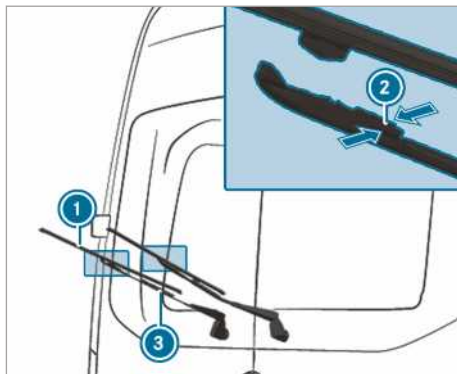

- ▶ Hajtsa fel az ablaktörlőkart ③ a hátsó ablakról.
- ▶ Nyomja össze a két tartókapcsot ② a nyíl irányába, és hajtsa el az ablaktörlőlapátot az ablaktörlőkarról.
- ▶ Húzza ki felfelé az ablaktörlőlapátot ① az ablaktörlőkaron ③ levő tartóból.
- ▶ Helyezze be az új ablaktörlőlapátot ① az ablaktörlőkaron ③ levő tartóba.
- ▶ Nyomja az új ablaktörlőlapátot ① az ablaktörlőkarrra ③, amíg a tartókapcsok nem reteszlődnek.
- ▶ Hajtsa vissza az ablaktörlőkart ③ a hátsó ablakra.

### Tükrök

#### Külső visszapiillantó tükrök kezelése

**▲ FIGYELEM** Balesetveszély áll fenn a járműbeállítások vezetés közben történő elvégzése esetén

Az alábbi helyzetekben elveszítheti uralmát a jármű felett:

- ha vezetés közben állítja be a vezetőülést, a fejtámlát, a kormánykereket vagy a tükröket,
- ha vezetés közben csatolja be a biztonsági övet.

▶ A motor beindítása előtt: Állítsa be a vezetőülést, a fejtámlát, a kormánykereket és a tükröket, valamint csatolja be a biztonsági övet.

**▲ FIGYELEM** A külső visszapillantó tükrök használata esetén a távolságok nem megfelelő megítélése miatt balesetveszély áll fenn

A külső visszapillantó tükrök kicsinyítenek. A tárgyak közelebb vannak, mint ahogyan a tükörben látszanak.

Emiatt előfordulhat, hogy rosszul méri fel a közlekedés Ön mögött haladó résztvevőinek távolságát, pl. forgalmisáv-váltáskor.

▶ Ezért a vállá fölött hátrapillantva mindig győződjön meg a közlekedés más résztvevőitől való távolságról.

### Külső visszapillantó tükrök kézi beállítása

- ▶ Állítsa a külső visszapillantó tükröt kézzel a megfelelő helyzetbe.
- ▶ **Kiugrasztott külső visszapillantó tükrő reteszélése:** Nyomja a külső visszapillantó tükröt kézzel a megfelelő helyzetbe.

### Külső visszapillantó tükrök elektromos beállítása

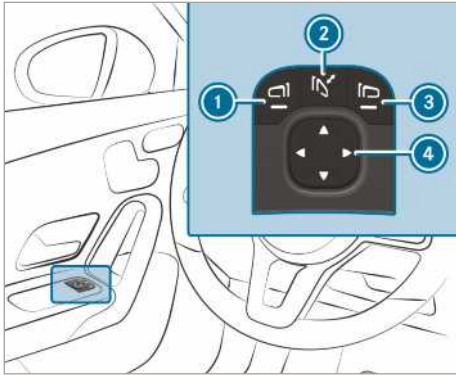

Példa

**! MEGJEGYZÉS** Elektromos külső visszapillantó tükrök károsodása

Ha az elektromos külső visszapillantó tükröket kézzel hajtja be vagy ki, akkor előfordulhat, hogy azok károsodnak vagy nem reteszeldnek megfelelően.

Ha a gépkocsi gépi mosása során a külső visszapillantó tükrök nincsenek behajtvva, a mosókefék erőszakkal behajthatják a külső visszapillantó tükröket, és azok károsodhatnak.

- ▶ A külső visszapillantó tükröket csak elektromosan hajtja be és ki.
- ▶ A gépkocsi gépi mosása előtt hajtja be a külső visszapillantó tükröket.

- ▶ Elindulás előtt kapcsolja be a feszültségellátást vagy a gyújtást.
- ▶ **Be- vagy kihajtás:** Nyomja meg röviden a ② gombot.
- ▶ **Beállítás:** Az ① vagy a ③ gombbal válassza ki a beállítandó külső visszapillantó tükröt.
- ▶ A ④ gombbal állítsa be a tükörlap helyzetét.
- ▶ **Kiugrasztott külső visszapillantó tükrő reteszélése:** Tartsa lenyomva a ② gombot. Egy kattanas hallható, amelyet egy ütési zaj követ. A külső visszapillantó tükrő a megfelelő helyzetbe áll.

### Külső visszapillantó tükrök fűtése

- ▶ **Hátsóablak-fűtés nélküli gépkocsik:** Alacsony hőmérsékletek esetén a motorindítást követően automatikusan bekapcsol a tükörfűtés.
- ▶ **Hátsóablak-fűtéssel felszerelt gépkocsik:** Alacsony hőmérsékletek esetén a motorindítást követően automatikusan bekapcsol a tükörfűtés. Ezenkívül a tükörfűtés a hátsóablak-fűtéssel együtt is bekapcsolható a hátsóablak-fűtés gombjával.

### Belső visszapillantó tükrő elsötétítése

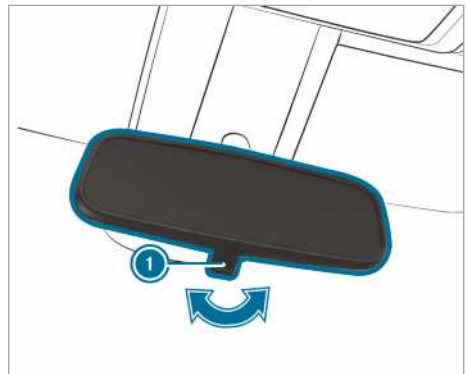

- ▶ **Belső visszapillantó tükrő elsötétítése:** Billentse a tükörbillentő kart ① a nyíl irányába.

### Napellenzők kezelése

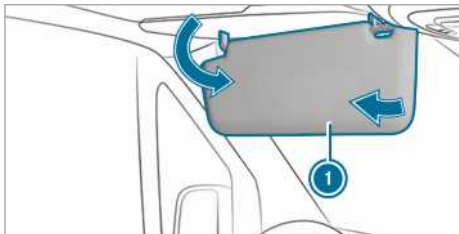





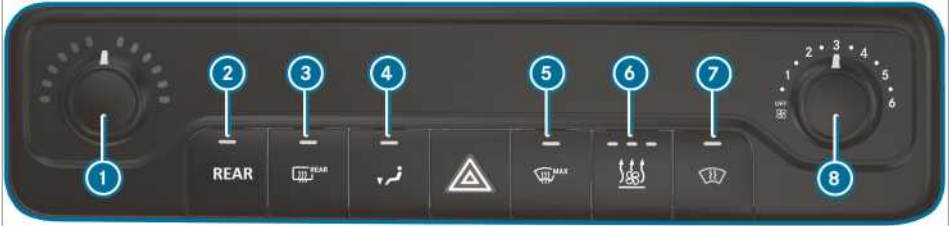

- ▶ **Elülső árnyékolás:** Hajtsa le a napellenzőt ①.
- ▶ **Oldalsó árnyékolás:** Billentse oldalra a napellenzőt ①.

## Klímarendszerek áttekintése

## Fűtőberendezés áttekintése



- ① Hőmérséklet beállítása
  - ② **REAR** /  Hátsó utastér fűtésének be-/kikapcsolása
  - ③  Hátsóablak-fűtés be-/kikapcsolása (→ oldal: 106)
  - ④  Levegőelosztás a láb-térbe be-/kikapcsolása
  - ⑤  Szélvédő jégmentesítésének be-/kikapcsolása (→ oldal: 105)
  - ⑥ Állóhelyzeti fűtéssel vagy kiegészítő fűtéssel felszerelt gépkocsik:  Állóhelyzeti fűtés vagy kiegészítő fűtés be-/kikapcsolása (→ oldal: 109)
  - ⑦  Szélvédőfűtéssel felszerelt gépkocsik: Szélvédőfűtés be-/kikapcsolása (→ oldal: 106)
  - ⑧ Levegőmennyiség beállítása
- ① A gombok ellenőrző lámpái azt jelzik, hogy az adott funkció be van-e kapcsolva.





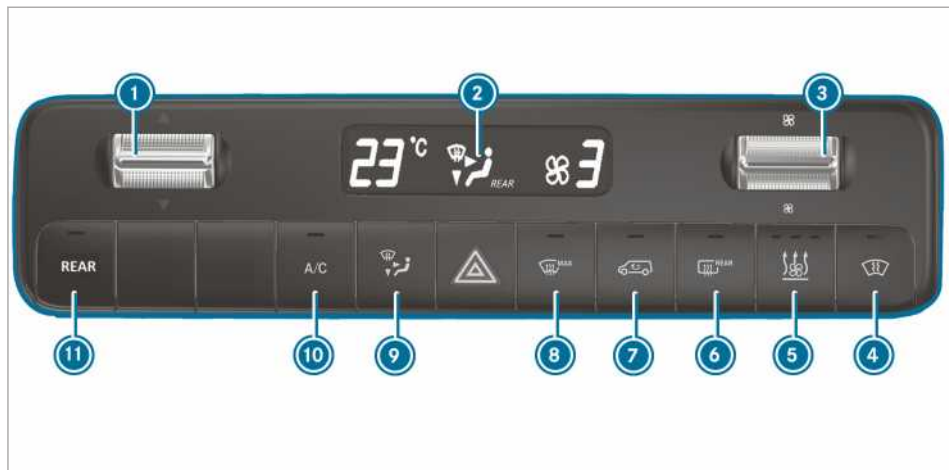



## TEMPMATIC áttekintése

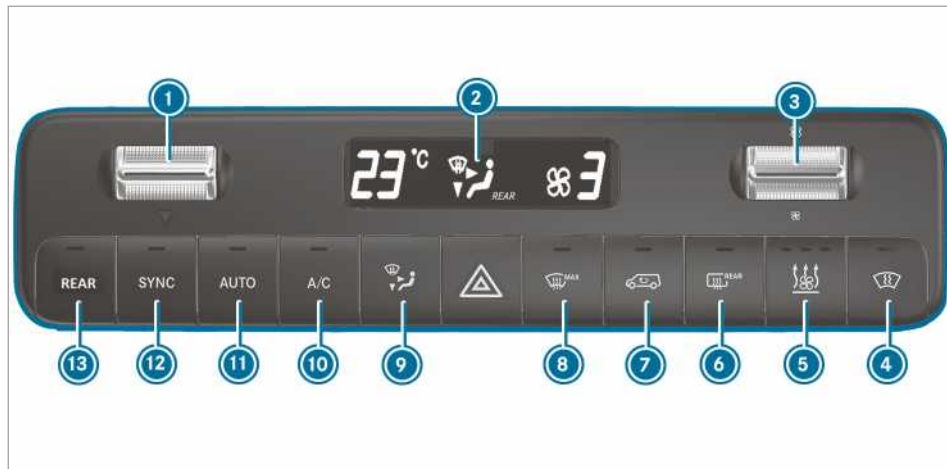

- 1 Hőmérséklet beállítás
- 2 Kijelző
- 3 Levegőmennyiség beállítása
- 4 Szélvédőfűtéssel felszerelt gépkocsik: Szélvédőfűtés be-/kikapcsolása (→ oldal: 106)
- 5 Állóhelyzeti fűtéssel vagy kiegészítő fűtéssel felszerelt gépkocsik: Állóhelyzeti fűtés vagy kiegészítő fűtés be-/kikapcsolása (→ oldal: 109)
- 6 Hátóablak-fűtéssel felszerelt gépkocsik: Hátóablak-fűtés be-/kikapcsolása (→ oldal: 106)
- 7 Belsőlevegő keringetés üzemmód be-/kikapcsolása (→ oldal: 106)
- 8 Szélvédő jégmentesítésének be-/kikapcsolása (→ oldal: 105)
- 9 Levegőelosztás beállítása (→ oldal: 105)
- 10 A/C funkció be-/kikapcsolása (→ oldal: 104)
- 11 **REAR** / 2 zónás klímarendszerrel felszerelt gépkocsik: Hátó klimatizálás/fűtés beállítása (az ellenőrző lámpa villog) (→ oldal: 104)
- i A gombok ellenőrző lámpái azt jelzik, hogy az adott funkció be van-e kapcsolva.

## THERMOTRONIC áttekintése



- 1 ▼▲ Hőmérséklet beállítása
- 2 Kijelző
- 3 ☼ Levegőmennyiség beállítása
- 4  Szélvédőfűtéssel felszerelt gépkocsik: Szélvédőfűtés be-/kikapcsolása (→ oldal: 106)
- 5 Állóhelyzeti fűtéssel vagy kiegészítő fűtéssel felszerelt gépkocsik:  Állóhelyzeti fűtés vagy kiegészítő fűtés be-/kikapcsolása (→ oldal: 109)
- 6  Hátsóablak-fűtéssel felszerelt gépkocsik:  Hátsóablak-fűtés be-/kikapcsolása (→ oldal: 106)
- 7  Belsőlevegő keringtetés üzemmód be-/kikapcsolása (→ oldal: 106)
- 8  Szélvédő jégmentesítésének be-/kikapcsolása (→ oldal: 105)
- 9  Levegőelosztás beállítása (→ oldal: 105)
- 10  A/C A/C funkció be-/kikapcsolása (→ oldal: 104)
- 11  AUTO Klimatizálás automatikus szabályozása elöl (→ oldal: 104) és hátul (→ oldal: 104)
- 12  SYNC Összehangolási funkció be-/kikapcsolása (→ oldal: 105)
- 13  REAR /  2 zónás klímarendszerrel felszerelt gépkocsik: Hátsó klimatizálás/fűtés beállítása (az ellenőrző lámpa villog) (→ oldal: 104)

i A gombok ellenőrző lámpái azt jelzik, hogy az adott funkció be van-e kapcsolva.

i Kikapcsolt klímarendszer esetén az ablakok gyorsabban párásozhatnak. Csak rövid időre kapcsolja ki a klímarendszert.

i Ha az első berendezés már be van kapcsolva, és a hátsó berendezés ki van kapcsolva, akkor az a ventilátor hátsó menüben való magasabb fokozatba kapcsolásával bekapcsol. Az első berendezés bekapcsolásakor automatikusan a hátsó berendezés is bekapcsol.

### Klímarendszerek kezelése

#### Klímarendszer be- vagy kikapcsolása

▶ **Bekapcsolás:** Állítsa a levegőmennyiséget az első menüben az 1. vagy magasabb fokozatra.

▶ **Kikapcsolás:** Állítsa a levegőmennyiséget az első menüben a 0. vagy OFF (Ki) fokozatra. A klímarendszer kijelzőjén megjelenik az OFF (Ki) felirat.



## Hátsó klimatizálás beállítása



### Feltételek

- A klímarendszer be van kapcsolva (→ oldal: 103).



### Hőmérséklet és levegőmennyiség bekapcsolása és beállítása, TEMPMATIC és THERMOTRONIC

Nyomja meg a  /  gombot.

A  /  gomb ellenőrző lámpája, és a

klímarendszer kijelzőjén lévő  /  szimbólum villog.

A kijelzés átvált a hátsó menüre a hőmérséklet és a ventilátorfokozat beállításához.

- A kívánt hőmérséklet és a levegőmennyiség a  és  billenőkapcsoló segítségével is beállítható.

**i** Az első és a hátsó berendezésen beállított hőmérsékletek közötti nagy eltérések esetén azok nem szabályozhatók pontosan.



**i** Ha a hátsó klimatizálás ki van kapcsolva, akkor az a  gomb megnyomásával automatikusan bekapcsol.



A gépkocsi kivételétől függően a klimatizálás szükség szerint kapcsolja be a megfelelő tető-klíma-berendezést vagy a hátsó utastér fűtését:

- Tető-klímaberendezéssel felszerelt gépkocsik:** A hátsó utasteret csak hűteni lehet.
- Hátsó utastér fűtésével felszerelt gépkocsik:** A hátsó utasteret csak fűteni lehet.

### Hátsó klimatizálás kikapcsolása, TEMPMATIC és THERMOTRONIC

Nyomja meg a  /  gombot.

Ha a  /  gomb ellenőrző lámpája és

a klímarendszer kijelzőjén lévő  /  szimbólum villog, a hátsó menüben állítsa a levegőmennyiséget a 0. fokozatra.

- i** Az ellenőrző lámpa világít: a hátsó klimatizálás be van kapcsolva. Az ellenőrző lámpa nem világít: a hátsó klimatizálás ki van kapcsolva.

Az ellenőrző lámpa villog: a hátsó klimatizálás beállítási üzemmódja aktív.

## A/C funkció be- vagy kikapcsolása

### Feltételek

- A klímarendszer be van kapcsolva (→ oldal: 103).

Az A/C funkció klimatizálja és szárítja a gépkocsi belsőtér-levegőjét.

- Nyomja meg az  gombot.

**i** Az A/C funkciót csak rövid ideig kapcsolja ki. Ellenkező esetben az ablakok gyorsabban párasodhatnak.

**i** A hűtő üzemmód használata közben a gépkocsi aljánál kondenzvíz távozhat. Ez nem utal hibára.

## Klimatizálás automatikus szabályozása

### Feltételek

- A klímarendszer be van kapcsolva (→ oldal: 103).

### Automatikus klimatizálás bekapcsolása

Automatikus üzemmódban a rendszer szabályozza és állandó értéken tartja a hőmérsékletet, a levegőmennyiséget és a levegőelosztást.

- Nyomja meg az  gombot. A kijelzőn megjelenik a hőmérséklet. A kijelzőről eltűnik a levegőmennyiség és a levegőelosztás.

Ha a hátsó klimatizálás be van kapcsolva, a rendszer átveszi a beállítást a hátsó rész számára.

### Automatikus klimatizálás kikapcsolása

- A  billenőkapcsolóval módosíthatja a levegőmennyiség-beállítást és a levegőelosztást (→ oldal: 105).

A módosítás nem érinti a mindenkori másik beállítást.

## Klimatizálás automatikus szabályozása hátul

### Feltételek

- A hátsó klimatizálás be van kapcsolva (→ oldal: 104).

Automatikus üzemmódban a rendszer szabályozza és állandó értéken tartja a hőmérsékletet, a levegőmennyiséget és a levegőelosztást.

▶ Nyomja meg a  /  gombot.

▶ Nyomja meg az  gombot.

 A ventilátornak a hátsó menüben való átállításával akkor is kiléphet a hátsó klímaberendezés automatikus üzemmódjából, ha az első klímaberendezés automatikus üzemmódban van.





 Ha a rendszer hűti a levegőt, és közben kinyitják a vezetőajtót, az utasajtót vagy a tolóajtót, a hátsó klímaberendezés ventilátorának teljesítménye kb. 15 perc után lecsökken.

Ha újra becsukják az összes ajtót, a rendszer a ventilátort kb. egy perc elteltével ismét az előző beállításra szabályozza.







## Információ a levegőelosztás állásaival kapcsolatban

A kijelzőn megjelenő szimbólumok jelzik, hogy a levegő melyik fűvókákon keresztül van vezetve:

### TEMPMATIC

-  Páramentesítő fűvókák és középső befűvók
-  Összes levegőfűvóka
-  Középső befűvók
-  Középső befűvók és lábtér-levegőfűvókák

### THERMOTRONIC

-  Páramentesítő fűvókák
-  Páramentesítő fűvókák és középső befűvók
-  Összes levegőfűvóka
-  Páramentesítő fűvókák és lábtér-levegőfűvókák
-  Középső befűvók
-  Középső befűvók és lábtér-levegőfűvókák
-  Lábtér-levegőfűvókák

## Levegőelosztás beállítása

### Feltételek

- A klímarendszer be van kapcsolva.

▶ Nyomja meg többször a  gombot, amíg a kívánt levegőelosztás meg nem jelenik a klímaberendezés kijelzőjén.



## Összehangolási funkció be- vagy kikapcsolása

### Feltételek

- A klímarendszer be van kapcsolva (→ oldal: 103).

Az összehangolási funkció segítségével a klimatizálás központilag vezérelhető. Az első zóna hőmérsékletre és levegőmennyiségre vonatkozó beállításait a rendszer automatikusan átveszi a hátsó zónára.

▶ Nyomja meg a  gombot.

 Ha a hátsó klimatizálás ki van kapcsolva, akkor a  gomb megnyomásával automatikusan bekapcsol.



## Ablakok páramentesítése

### Belülről pírás ablakok

▶ Nyomja meg a  gombot.

Ha a szélvédő jégmentesítése be van kapcsolva, a hőmérséklet és a levegőmennyiség nem állítható be.

▶ A fűtőberendezéssel és kézi klímaberendezéssel felszerelt gépkocsik esetében ezen felül zárja el az oldalsó és a középső befűvókat (→ oldal: 106), valamint a hátsó szellőztető-fűvókákat (→ oldal: 107).

▶ **TEMPMATIC vagy THERMOTRONIC rendszerrel felszerelt gépkocsik:** Nyomja meg az  gombot, és szükség esetén a  gomb megnyomásával állítsa a levegőelosztást a szélvédőre .

▶ Szükség szerint növelje a levegőmennyiséget, és zárja el az összes szellőztetőfűvókát (→ oldal: 106).

▶ Ha a szélvédők továbbra is párasodnak:

Nyomja meg a  gombot.

Ha a szélvédő jégmentesítése be van kapcsolva, a hőmérséklet és a levegőmennyiség nem állítható be.

A klímarendszer kijelzőjén megjelenik a  szimbólum, vagy nem látható semmilyen szimbólum.

▶ **Szélvédőfűtéssel felszerelt gépkocsik:**



Nyomja meg a  gombot.

▶ Zárja el a középső befűvókat (→ oldal: 106), valamint a felső légtér (→ oldal: 107) és a

hátsó utastér (→ oldal: 107) szellőztetőfűvőkát.

### Kívülről páras ablakok

▶ Kapcsolja be az ablaktörlőt (→ oldal: 96).

### Belsőlevegő keringtetés üzemmód be- vagy kikapcsolása

▶ Nyomja meg a  gombot.  
A rendszer keringteti a belsőtér-levegőt.

A belsőlevegő keringtetés üzemmód automatikusan kikapcsol.

① Bekapcsolt belsőlevegő keringtetés üzemmód esetén az ablakok gyorsabban párasodhatnak. A belsőlevegő keringtetés üzemmódot csak rövid időre kapcsolja be.

A belsőlevegő keringtetés üzemmód a következő esetekben automatikusan bekapcsol:

- magas külső hőmérséklet esetén,
- alagútban közlekedve (csak THERMOTRONIC automatikus klímaberendezéssel felszerelt gépkocsik esetén).
- az ablaktörlő bekapcsolásakor (→ oldal: 96).

A  gomb ellenőrző lámpája ekkor nem világít. Max. 30 perc elteltével a rendszer ismét automatikusan külső levegőt kever a belső levegőhöz.

### Komfortnyitás/-zárás a belsőlevegő keringtetés gombjával

▶ **Komfortzárás:** Tartsa lenyomva a  gombot, amíg meg nem kezdődik az oldalablakok automatikus becsukása.

A rendszer tárolta az oldalablakok kiinduló helyzetét.

▶ **Komfortnyitás:** Tartsa lenyomva a  gombot, amíg meg nem kezdődik az oldalablakok automatikus kinyitása.

Az oldalablakok automatikusan kinyílnak az előzőleg tárolt helyzetig.

### Szélvédőfűtés be- vagy kikapcsolása

① Magas külső hőmérséklet esetén a szélvédőfűtés nem kapcsolható be.

▶ Nyomja meg a szélvédőfűtés gombját. Ha világít az ellenőrző lámpa, a szélvédőfűtés be van kapcsolva.

① A szélvédőfűtés csak néhány perc működés után kapcsol ki automatikusan.

① Túl alacsony akkumulátorfeszültség esetén a szélvédőfűtést nem lehet bekapcsolni. Ha a szélvédőfűtés működése közben az akkumulátorfeszültség nagyon lecsökken, a szélvédőfűtés automatikusan kikapcsol.

### Hátsóablak-fűtés be- vagy kikapcsolása

▶ Nyomja meg a  gombot.  
Ha világít az ellenőrző lámpa, a hátsóablak-fűtés be van kapcsolva.

### Szellőztetőfűvőkák kezelése

#### Első szellőztetőfűvőkák beállítása



⚠ **FIGYELEM** - A szellőztetőfűvőkák közvetlen közelsége miatt fennáll az égési vagy fagyási sérülés veszélye

A szellőztetőfűvőkákból esetenként nagyon forró vagy nagyon hideg levegő áramolhat ki.

Emiatt a szellőztetőfűvőkák közvetlen közelében bárki égési vagy fagyási sérülést szenvedhet.

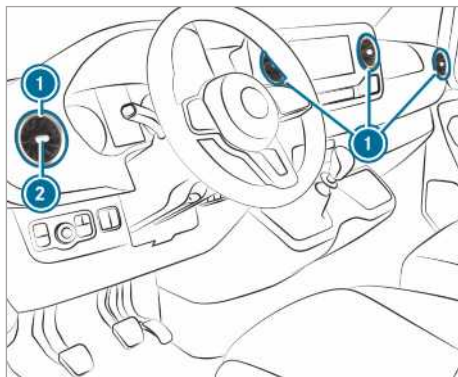
- ▶ Mindig győződjön meg arról, hogy a gépkocsi utasai kellő távolságra helyezkednek el a szellőztetőfűvőkáktól.
- ▶ Szükség esetén irányítsa a levegőáramot a gépkocsi-belső tér másik részébe.



▶ **Kinyitás vagy elzárás:** Fogja meg középen  a szellőztetőfűvőkát , és forgassa ütközésig balra vagy jobbra.

- ▶ **Levegő irányának beállítása:** Fogja meg középen ② a szellőztetőfűvőkát ①, és fordítsa felfelé, lefelé, balra vagy jobbra.

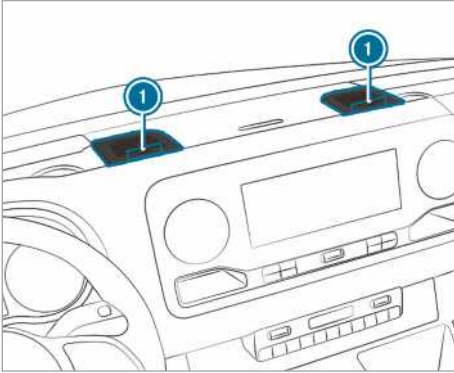

- ▶ **Kinyitás vagy elzárás:** Forgassa ütközésig balra vagy jobbra a nagy hatótávolságú fűvőkákban lévő beállító kereket ①.

- ① A nagy hatótávolságú fűvőkákban lehűtött levegő áramlik. A felmelegítés nem lehetséges. A nagy hatótávolságú fűvőkákat csak nyáron, bekapcsolt hűtő üzemmód mellett nyissa ki, télen pedig tartsa zárva őket.

### Tetőn lévő levegőcsatorna szellőztetőfűvőkáinak beállítása



Hátsó klímaberendezéssel felszerelt gépkocsik esetén a tetőn lévő levegőcsatornát állítható szellőztetőfűvőkákkal szerelték fel.

- ▶ **Levegőmennyiség beállítása:** Igény szerint nyissa ki vagy zárja el a szellőztetőfűvőkákban ① lévő levegőcsappantyúkat.

- ▶ **Levegőelosztás beállítása:** Fordítsa a szellőztetőfűvőkát ① a kívánt állásba.

### Hátsó szellőztetőfűvőkák

- ▲ **FIGYELEM** - A szellőztetőfűvőkák közvetlen közelsége miatt fennáll az égési vagy fagyási sérülés veszélye

A szellőztetőfűvőkákban esetenként nagyon forró vagy nagyon hideg levegő áramolhat ki.

Emiatt a szellőztetőfűvőkák közvetlen közelében bárki égési vagy fagyási sérülést szenvedhet.

- ▶ Mindig győződjön meg arról, hogy a gépkocsi utasai kellő távolságra helyezkednek el a szellőztetőfűvőkáktól.
- ▶ Szükség esetén irányítsa a levegőáramot a gépkocsi-belső tér másik részébe.

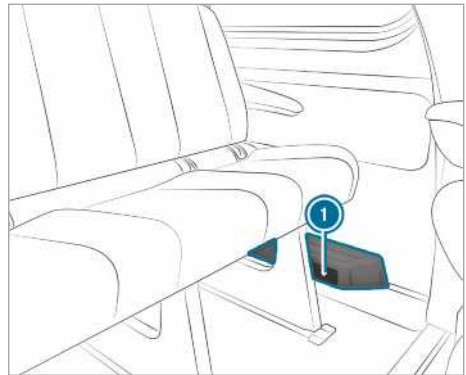

A gépkocsi kivitelétől függően a hátsó utastér lábterében a bal oldalon egy levegőcsatorna vagy egy fűtőkészülék található kiegészítő levegőbefűvőkával ①. Erre a helyre nem szabad tárgyakat tenni. Az utasoknak a meleg levegőáram és a levegőbeszívás miatt elegendő távolságra kell lenniük.

### Kiegészítő fűtés

#### Kiegészítő fűtés működése

- ▲ **VESZÉLY** A mérgező kipufogógázok miatt életveszély áll fenn

Ha a kipufogócsővége eltömődött vagy nincs elegendő szellőzés, mérgező kipufogógázok (különösen szén-monoxid) juthatnak be a gép-

kocsiba. Ez pl. zárt terekben fordulhat elő, vagy akkor, ha a jármű elakad a hóban.

- ▶ Elszívóberendezés nélküli zárt helyiségekben (pl. garázsban) kapcsolja ki az állóhelyzeti fűtést.
- ▶ Ha üzemel a motor vagy az állóhelyzeti fűtés, gondoskodjon arról, hogy a kipufogócsővég és a gépkocsi körüli terület hőmentes legyen.
- ▶ Elegendő friss levegő biztosításához nyissa ki valamelyik ablakot a jármű széllel szembeni oldalán.

**▲ FIGYELEM** Égésveszély áll fenn az állóhelyzeti fűtés forró részeinek megérintése miatt

Az állóhelyzeti fűtés bekapcsolt állapotában a gépkocsi egyes részei (pl. az állóhelyzeti fűtés kipufogóberendezése) nagyon felforrósodhatnak.

A gyúlékony anyagok (pl. avar, fű vagy ágak) meggyulladhatnak, ha érintkeznek

- az állóhelyzeti fűtés kipufogóberendezésének forró részeivel,
- a kipufogógázzal.

Tűzveszély áll fenn!

- ▶ Az állóhelyzeti fűtés bekapcsolt állapotában biztosítsa, hogy
  - a gépkocsi forró alkatrészei ne érintkezzenek gyúlékony anyagokkal,
  - a kipufogógáz szabadon távozhasson az állóhelyzeti fűtés kipufogócsővégén keresztül,
  - a kipufogógáz ne érintkezzen gyúlékony anyaggal.

**! MEGJEGYZÉS** Kiegészítő fűtés károsodása

Ha a kiegészítő fűtést hosszabb ideig nem használja, az károsodhat.

- ▶ A kiegészítő fűtést legalább havonta egyszer kapcsolja be kb. tíz percre.

**! MEGJEGYZÉS** A kiegészítő fűtés túlmelegedés miatt károsodhat

Ha a forró levegő útját elzárja valami, akkor a kiegészítő fűtés túlmelegedhet és kikapcsolhat.

- ▶ Ne zárja el a forró levegő útját.

**i Igazított tüzelőanyagmennyiség-kijelzéssel felszerelt gépkocsik:** Ha külső üzemeltetésű fogyasztó a kiegészítő fűtés vezetéken keresztül csatlakozik a gépkocsihoz, azt a rendszer a megtehető távolság fedélzeti számítógépen látható kijelzésében nem veszi figyelembe. Ebben az esetben a tüzelőanyagmennyiség-kijelzést vegye figyelembe. A tüzelőanyagmennyiség-kijelzés a tényleges folyadékszintet mutatja.

Veszélyes anyagok szállítása esetén vegye figyelembe a vonatkozó biztonsági előírásokat. A tárgyakat mindig úgy helyezze el, hogy azok elegendő távolságra legyenek a kiegészítő fűtés kiáramlónyílásától.

A kiegészítő fűtés a motortól függetlenül működik, és kiegészíti a gépkocsi klímarendszerét. A kiegészítő fűtés a gépkocsi-belső tér levegőjét a beállított hőmérsékletre melegíti fel.

## Melegvizes kiegészítő fűtés

### Melegvizes kiegészítő fűtés működése

A melegvizes kiegészítő fűtés kiegészíti a gépkocsi klímarendszerét, feladata a kiegészítő és az állóhelyzeti fűtés, valamint az állóhelyzeti szellőztetés. A kiegészítő fűtés melegíti továbbá a motorban lévő hűtőfolyadékot, annak kímélése, illetve a felmelegítési szakaszában tüzelőanyag megtakarítása céljából. Az állóhelyzeti fűtés felmelegíti a gépkocsi-belső tér levegőjét az előre beállított hőmérsékletre. A művelet során a fűtés nem veszi igénybe a járó motor által leadott hőt. Az állóhelyzeti fűtés működtetése közvetlenül a gépkocsi tüzelőanyagának felhasználásával történik. Ezért az állóhelyzeti fűtés működtetéséhez a tüzelőanyag-tartálynak a tartalékszint feletti feltöltve kell lennie. Az állóhelyzeti fűtés automatikusan hozzáigazítja az üzemmodját a külső hőmérséklet és az időjárási viszonyok változásához. Ezért előfordulhat, hogy az állóhelyzeti fűtés átkapcsol a szellőztető üzemmódról a fűtés üzemmódrára, vagy a fűtés üzemmódról a szellőztető üzemmódrára. Ha a motor jár, az állóhelyzeti szellőztetés nem aktív. Max. 50 perc után az állóhelyzeti fűtés automatikusan kikapcsol. Az „állóhelyzeti szellőztetés” üzemmóddal nem hűtheti a gépkocsi-belső tér hőmérsékletét a külső hőmérséklet alá. A kiegészítő fűtés funkció járó motor és alacsony külső hőmérséklet esetén segíti a gépkocsi felfűtését.





A melegvízes kiegészítő fűtés üzemeltetése megterheli a gépkocsi akkumulátorát. Ezért az állóhelyzeti fűtés vagy szellőzés két egymás utáni használatát követően tegyen meg hosszabb utat a gépkocsival, mielőtt újra bekapcsolná azokat.

### Melegvízes kiegészítő fűtés be- és kikapcsolása gombbal





#### Feltételek

- A tüzelőanyag-tartály a tartalékszinten felül fel van töltve.

#### Kiegészítő fűtés be- és kikapcsolása

- ▶ **Bekapcsolás:** Nyomja meg a  gombot.
- ▶ **Kikapcsolás:** Nyomja meg a  gombot.

#### Kívánt hőmérséklet bekapcsolása



- ▶ Kapcsolja be a gyújtást.
- ▶ **Bekapcsolás:** Nyomja meg a  gombot.
- ▶ **Kikapcsolás:** Nyomja meg a  gombot.
- ▶ Állítsa be a hőmérsékletet a  gomb segítségével.
- ▶ Nyomja meg a  gombot. A  gomb piros vagy kék ellenőrző lámpája világít vagy kialszik.

Ellenőrző lámpa színei:

- **kék:** az állóhelyzeti szellőztetés be van kapcsolva,
- **piros:** az állóhelyzeti fűtés be van kapcsolva,
- **sárga:** az indulási időpont ki van választva.

Az állóhelyzeti fűtés vagy szellőztetés max. 50 perc után kikapcsol.

### Kiegészítő fűtés üzemmód be- és kikapcsolása

- ▶ **Bekapcsolás:** Indítsa be a motort.
- ▶ Nyomja meg a  gombot.
- ▶ **Kikapcsolás:** Nyomja meg a  gombot. A kiegészítő fűtés üzemmód szükség szerint, 0 °C alatti külső hőmérséklet esetén kapcsol be.
- ▶  A kiegészítő fűtés üzemmód csak a melegvízes kiegészítő fűtéssel felszerelt gépkocsiknál áll rendelkezésre.

### Melegvízes kiegészítő fűtés beállítása távirányítóval

#### Feltételek





- A tüzelőanyag-tartály a tartalékszinten felül fel van töltve.

### Azonnali bekapcsolás





- ▶ Tartsa lenyomva az **ON** gombot, amíg a távirányító kijelzőjén meg nem jelenik az **ON** üzemet.

#### Indulási idő beállítása

- ▶ Nyomja meg röviden az **ON** gombot.
- ▶ Nyomja meg többször a  vagy  gombot, amíg a kijelzőn meg nem jelenik a módosítani kívánt időpont.
- ▶ Nyomja meg egyidejűleg az **ON** és az **OFF** gombot. A távirányító kijelzőjén villog a  szimbólum.
- ▶ A  és  gombbal állítsa be a kívánt indulási időt.
- ▶ Nyomja meg egyidejűleg az **ON** és az **OFF** gombot. Az új indulási idő tárolása megtörtént.

Legfeljebb három indulási időpontot tárolhat.

- ▶ **Indulási idő aktiválása:** Nyomja meg röviden az **ON** gombot.
- ▶ A  és  gombbal válassza ki a kívánt indulási időt.
- ▶ Nyomja meg hosszan az **ON** gombot. A távirányító kijelzőjén megjelenik az  szimbólum, az indulási idő és a kiválasztott indulási időtől függően az **A**, **B** vagy **C** betű.
- ▶ **Indulási idő deaktiválása:** Válassza ki a kívánt indulási időt, és hosszan nyomja meg az **OFF** gombot. A kijelzőn megjelenik az **OFF** felirat.
- ▶ **Aktív állóhelyzeti fűtés állapotának ellenőrzése:** Nyomja meg röviden az **ON** gombot.

## Azonnali kikapcsolás

- ▶ Nyomja meg hosszan az **[OFF]** gombot.

## Távírányító kijelzőüzeneteinek áttekintése (állóhelyzeti fűtés/szellőtetés)

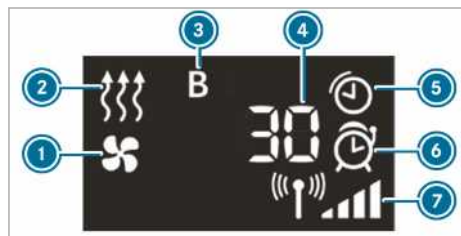

- 1 Állóhelyzeti szellőtetés bekapcsolva
- 2 Állóhelyzeti fűtés bekapcsolva
- 3 Beállított indulási idő
- 4 Állóhelyzeti fűtésből vagy szellőtetésből hátralevő idő (percekben)
- 5 Állóhelyzeti fűtés vagy szellőtetés aktív
- 6 Indulási idő aktiválva van
- 7 Jel erőssége

További kijelzési lehetőségek:

- **Pontos idő:** Aktivált indulási idő.
- **Nulla perc:** Az állóhelyzeti fűtés működési ideje meghosszabbodik, mivel a motor a beindításkor még nem érte el az üzemi hőmérsékletet.
- **OFF:** Az állóhelyzeti fűtés vagy szellőtetés ki van kapcsolva.

## Távírányító elemének cseréje (állóhelyzeti fűtés)

**▲ VESZÉLY** Az elemek lenyelése esetén fennáll a súlyos egészségkárosodás veszélye.

Az elemek mérgező és maró hatású összetevőket tartalmaznak. Az elemek lenyelése súlyos egészségkárosodáshoz vezethet.

Életveszély áll fenn!

- ▶ Az elemeket tartsa a gyermekektől elzárva.
- ▶ Ha valaki lenyelte az elemeket, haladéktalanul forduljon orvoshoz.

**🔥 KÖRNYEZETVÉDELMI MEGJEGYZÉS** Az elemek szakszerűtlen ártalmatlanítása veszélyezteti a környezetet.



Az elemek mérgező és maró hatású összetevőket tartalmaznak.



A lemerült elemeket minősített szakműhelyben adja le, vagy vigye használt elemek visszavételével foglalkozó gyűjtőhelyre.

## Feltételek

- Rendelkezésre áll egy CR2450 típusú lítium elem.

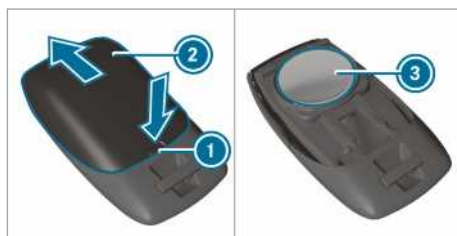

- ▶ Nyomjon be egy hegyes tárgyat a mélyedésbe ①.
- ▶ Csúsztassa hátra az elem fedelét ② a nyíl irányába.
- ▶ Helyezze be az új elemet ③ a felirattal felfelé.
- ▶ Csúsztassa az elem fedelét ② a nyíllal ellentétes irányba a távirányítóra, amíg nem reteszeldik.

## Melegvízes kiegészítő fűtés beállítása a fedélzeti számítógép segítségével

### Feltételek

- A tüzelőanyag-tartály a tartalékszinten felül fel van töltve.
- A gyújtás be van kapcsolva.

Fedélzeti számítógép:

➡ **Beállítások** ➡ **Fűtés**

### Bekapcsolási időpont beállítása

- ▶ Válassza ki a **Beállítások** lehetőséget.
- ▶ Válassza ki a kívánt indulási időt.



### Indulási idő aktiválása

- ▶ Aktiválja az indulási időt a pipa elhelyezésével.
- ⓘ Vegye figyelembe, hogy az A, B és C lehetőség mindig egy beprogramozott indulási időnek felel meg.
- ⓘ Az időzítés aktiválása csak a következő motorindításig érvényes.

### Időzítés kiválasztása

- ▶ Határozza meg a kívánt A, B vagy C időzítést.
- ⓘ A kívánt A, B vagy C időzítés kizárólag akkor jelenik meg, ha az indulási időt aktiválta a pipa elhelyezésével.
- ▶ Balra vagy jobbra végzett törlő mozdulattal válassza ki a kívánt időzítést, pl. az A, B, vagy C lehetőséget.

### Problémák a melegvízes kiegészítő fűtéssel

Hibajelenség	Lehetséges okok/következmények és ▶ megoldások
FAIL 	Az adó és a gépkocsi közötti jelátvitelben zavar lépett fel. ▶ Változtassa meg a gépkocsihoz viszonyított helyzetét, adott esetben menjen közelebb a gépkocsihoz.
FAIL	Az indítóakkumulátor nincs megfelelően feltöltve. ▶ Töltse fel az indítóakkumulátort. A tüzelőanyag-tartály nincs feltöltve a tartalékszintig. ▶ Tankoljon a következő üzemanyag-töltő állomáson.
FAIL 	Az állóhelyzeti fűtés meghibásodott. ▶ Ellenőriztesse az állóhelyzeti fűtést minősített szakműhelyben.

### Meleglevegős kiegészítő fűtés

#### Kapcsolóóra áttekintése

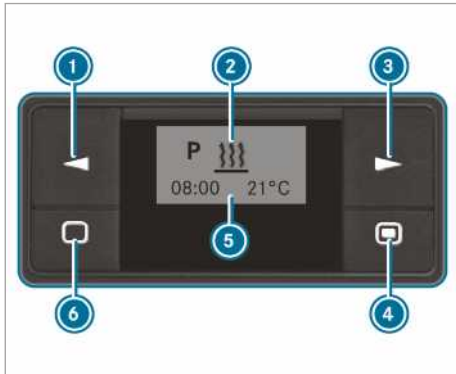

- ① Lehetőség kiválasztása/Értékek módosítása
- ② Menüsor
- ③ Lehetőség kiválasztása
- ④ Röviden megnyomva: kiválasztás vagy beállítás megerősítése/hosszan megnyomva: azonnali fűtés üzemmód be-/kikapcsolása

- ⑤ Állapotjelző sor
- ⑥ Röviden megnyomva: kapcsolóóra bekapcsolása/beállítások megszakítása vagy befejezése a menüben/hosszan megnyomva: minden funkció befejezése

#### Kapcsolóóra bekapcsolása

- ▶ Nyomja meg a ⑥ gombot.
- ⓘ A kapcsolóóra tíz másodperc elteltével készenléti állapotra vált. A kijelző kialszik.

#### Kapcsolóóra beállítása

##### Pontos idő beállítása

A hét napját, a pontos időt és a működési időtartam alapértelmezett értékét a következő esetekben újra be kell állítania:

- első használatbavételkor,
- feszültségkimaradást követően (pl. ha az akkumulátort leköttették),
- üzemzavar után.
- ▶ Tartsa lenyomva az ① vagy a ③ gombot, amíg a  szimbólum villogni nem kezd a menüsorban ②.
- ▶ Nyomja meg a ④ gombot.

- ▶ Nyomja meg az **1** vagy a **3** gombot, amíg a  szimbólum villogni nem kezd.
- ▶ Nyomja meg a **4** gombot.
- ▶ Az **1** vagy a **3** gomb segítségével állítsa be az óra értékét.
- ▶ Nyomja meg a **4** gombot.
- ▶ Az **1** vagy a **3** gomb segítségével állítsa be a perc értékét.
- ▶ Nyomja meg a **4** gombot.

### Időformátum beállítása

- ▶ Tartsa lenyomva az **1** vagy a **3** gombot, amíg a  szimbólum villogni nem kezd a menüsorban **2**.
- ▶ Nyomja meg a **4** gombot.
- ▶ Tartsa lenyomva az **1** vagy a **3** gombot, amíg az időformátum szimbóluma villogni nem kezd.
- ▶ Nyomja meg a **4** gombot.
- ▶ Az **1** vagy a **3** gombbal válassza ki a kívánt időformátumot.
- ▶ Nyomja meg a **4** gombot.

### A hét napjának beállítása

- ▶ Tartsa lenyomva az **1** vagy a **3** gombot, amíg a  szimbólum villogni nem kezd a menüsorban **2**.
- ▶ Nyomja meg a **4** gombot.
- ▶ Tartsa lenyomva az **1** vagy a **3** gombot, amíg a hét napjának szimbóluma villogni nem kezd.
- ▶ Nyomja meg a **4** gombot.
- ▶ Az **1** vagy a **3** gomb segítségével válassza ki a hét kívánt napját.
- ▶ Nyomja meg a **4** gombot.

### Azonnali fűtés üzemmód be- és kikapcsolása

- ▶ **Bekapcsolás:** Tartsa lenyomva a **4** gombot, amíg a  szimbólum fel nem villan a menüsorban **2**.  
A kijelzőn rövid időre megjelenik az **On (Be)** üzenet és utána a hátralévő üzemidő hossza,

vagy a folyamatos üzemmódra vonatkozó  szimbólum.

- ▶ **Kikapcsolás:** Nyomja addig a **4** gombot, amíg a kijelzőn meg nem jelenik az **Off (Ki)** üzenet.

### Indulási idő beállítása

A kapcsolóórával három indulási időt állíthat be. Üzemzavarokat követően vagy ha az akkumulátort leköltötték, újra be kell állítania az indulási időket.

- ▶ **Indulási idő beállítása:** Tartsa lenyomva az **1** vagy a **3** gombot, amíg a **P** szimbólum villogni nem kezd a menüsorban **2**.
- ▶ Nyomja meg a **4** gombot.  
A program-oszlopban **5** megjelennek a tárolt programok számai. A pipa az aktivált programot jelöli.
- ▶ Az **1** vagy a **3** gombbal válassza ki a kívánt programot.
- ▶ Nyomja meg a **4** gombot.
- ▶ **Program aktiválása/deaktiválása:** Az **1** vagy a **3** gombbal válassza ki az **On (Be)** vagy az **Off (Ki)** lehetőséget.
- ▶ Nyomja meg a **4** gombot.
- ▶ **Program szerkesztése:** Az **1** vagy a **3** gombbal válassza ki a  lehetőséget.
- ▶ Nyomja meg a **4** gombot.
- ▶ Állítsa be a hét napját és a pontos időt (→ oldal: 111).

### Hőmérséklet és működési időtartam beállítása

- ▶ Nyomja meg a **4** gombot.
- ▶ Az **1** vagy a **3** gomb segítségével állítsa be a hőmérséklet értékét.
- ▶ Nyomja meg a **4** gombot.
- ▶ Az **1** vagy a **3** gombbal állítsa be a működési időtartamot, vagy a folyamatos üzemmód beállításához válassza ki a  szimbólumot.
- ▶ Nyomja meg a **4** gombot.

- ▶ **i** A beállítandó működési időtartam az azonnali fűtés üzemmód alapértelmezett beállítása. A működési időtartamot 10 és 120 perc közötti értékre vagy folyamatos üzemmódra állíthatja be.

## Problémák a meleglevegős kiegészítő fűtéssel

Hibajelenség	Lehetséges okok/következmények és ► megoldások
A kapcsolóra kijelzőmezőjén az <b>ERROR (Hiba)</b> üzenet jelenik meg.	<p>Üzemzavar lépett fel.</p> <p>► Ellenőriztesse az állóhelyzeti fűtést minősített szakműhelyben.</p>
A kapcsolóra kijelzőmezőjén az <b>INIT (Üzemzavar)</b> üzenet jelenik meg.	<p>A feszültségellátás megszakadt. Minden tárolt beállítás törlődött.</p> <p>Az automatikus hardverfelismerés éppen folyamatban van.</p> <p>► Ha az automatikus hardverfelismerés befejeződött, állítsa be a hét napját, a pontos időt és az üzemeltetési időtartamot (→ oldal: 111).</p> <p>► Állítsa be az indulási időt (→ oldal: 112).</p>
Az állóhelyzeti fűtés automatikusan kikapcsol és/ vagy nem lehet bekapcsolni.	<p>A vezérlőegységbe integrált túl kicsi feszültség elleni védelem kikapcsolja az állóhelyzeti fűtést, ha a hálózati feszültség 10 V alá esik.</p> <p>► Ellenőriztesse a generátort és az akkumulátort.</p> <p>Az elektromos biztosíték kiégett.</p> <p>► Cserélje ki az elektromos biztosítékot (lásd a kiegészítő kezelési útmutató „Biztosítékkiosztás” című szakaszát).</p> <p>► Ellenőriztesse egy minősített szakműhelyben a biztosíték meghibásodásának okát.</p>
A meleglevegős kiegészítő fűtés túlemelegedett.	<p>A légcsatornák eldugultak.</p> <p>► Ügyeljen arra, hogy semmi ne állja útját a forró levegő áramlásának.</p> <p>► Ellenőriztesse az állóhelyzeti fűtést minősített szakműhelyben.</p>

### Raktérszellőzés kezelése

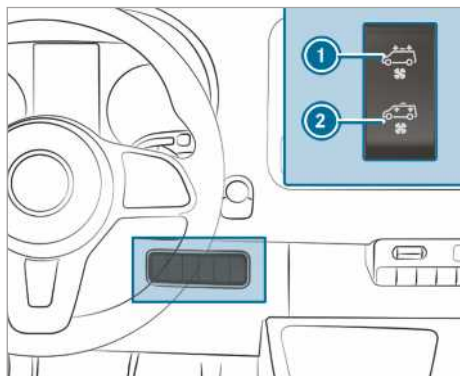

Ha gépkocsiját tetőventilátorral szerelték fel, akkor a raktér szellőztethető.

- Kapcsolja be a gyújtást.
- **Bekapcsolás és levegő elszívása:** Nyomja meg az ❶ kapcsoló felső részét. A tetőventilátor elszívja a raktérből az elhasznált levegőt.

- **Bekapcsolás és levegő befúvása:** Nyomja meg a ❷ kapcsoló alsó részét. A tetőventilátor friss levegőt fúj a raktérbe.
- **Kikapcsolás:** Állítsa a kapcsolót középhelyzetbe.

## Vezetés

## Feszültségellátás vagy gyújtás bekapcsolása a start-stop nyomógombbal

- A FIGYELEM** Baleset- és sérülésveszély a gépkocsiban felügyelet nélkül hagyott gyermekek miatt

A gépkocsiban felügyelet nélkül hagyott gyermekek:

- kinyithatják az ajtókat, és ezáltal veszélyeztethetnek másokat vagy a közlekedés többi résztvevőjét,
- kiszállhatnak, és a közlekedő járművek elgázolhatják őket,
- Működésbe hozhatják a gépkocsi berendezéseit, és pl. beszorulhatnak.

Továbbá a gyermekek mozgásba hozhatják a gépkocsit, ha pl.

- kioldják a rögzítőféket,
- az automatikus sebességváltót másik állásba kapcsolják a **P** parkolási állásból, vagy a mechanikus sebességváltót alapjáratil helyzetbe kapcsolják,
- beindítják a motort.

- ▶ Amikor elhagyja a gépkocsit, mindig reteszelve azt, és vigye magával a kulcsot.
- ▶ Soha ne hagyjon gyermekeket és állatokat felügyelet nélkül a gépkocsiban.
- ▶ A kulcsot tartsa a gyermekektől elzárva.

- A VESZÉLY** Életveszély kipufogógázok miatt

A belső égésű motorok mérgező kipufogógázokat, pl. szén-monoxidot bocsátanak ki. Ezeknek a kipufogógázoknak a belélegzése egészségkárosító és mérgezést okoz.

- ▶ Soha ne járassa a motort zárt, nem megfelelő szellőzésű térben.

- A FIGYELEM** Tűzveszély a kipufogórendszerben levő gyúlékony anyagok miatt

Környezeti hatások vagy az állatok tevékenysége következtében éghető anyagok kerülhetnek a motor vagy a kipufogórendszer forró részeire, és meggyulladhatnak.

- ▶ Ezért rendszeresen ellenőrizze, hogy nincsenek-e éghető idegen anyagok a

motortérben vagy a kipufogórendszer körül.

## Feltételek

- A kulcs az antenna érzékelési tartományán belül van (→ oldal: 44), és a kulcsban lévő elem nincs lemerülve.

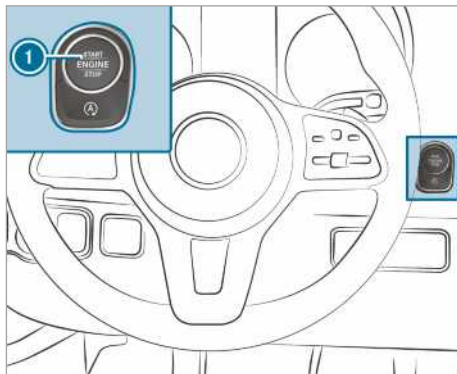

- ▶ **Feszültségellátás bekapcsolása:** Nyomja meg egyszer az **1** gombot. Ilyenkor bekapcsolhatja pl. az ablaktörlőt.

Ha az alábbi feltételek valamelyike teljesül, akkor a feszültségellátás ismét kikapcsol:

- a vezetőajtó nyitva van,
- kétszer megnyomja az **1** gombot.

- ▶ **Gyújtás bekapcsolása:** Nyomja meg kétszer az **1** gombot. A kombinált műszeren világítanak az ellenőrző lámpák.

Ha az alábbi feltételek valamelyike teljesül, a gyújtás ismét kikapcsol:

- nem indítja be a gépkocsit 15 percn belül,
- egyszer megnyomja az **1** gombot.

## Indítás

### Gépkocsi indítása a start-stop nyomógombbal

**▲ FIGYELEM** Baleset- és sérülésveszély a gépkocsiban felügyelet nélkül hagyott gyermekek miatt

A gépkocsiban felügyelet nélkül hagyott gyermekek:

- kinyithatják az ajtókat, és ezáltal veszélyeztethetnek másokat vagy a közlekedés többi résztvevőjét,
- kiszállhatnak, és a közlekedő járművek elgázolhatják őket,
- Működésbe hozhatják a gépkocsi berendezéseit, és pl. beszorulhatnak.

Továbbá a gyermekek mozgásba hozhatják a gépkocsit, ha pl.

- kioldják a rögzítőféket,
  - az automatikus sebességváltót másik állásba kapcsolják a **[P]** parkolási állásból, vagy a mechanikus sebességváltót alapjáratil helyzetbe kapcsolják,
  - beindítják a motort.
- ▶ Amikor elhagyja a gépkocsit, mindig reteszelve azt, és vigye magával a kulcsot.
- ▶ Soha ne hagyjon gyermekeket és állatok felügyelet nélkül a gépkocsiban.
- ▶ A kulcsot tartsa a gyermekektől elzárva.

### Feltételek

- A kulcs az antenna érzékelési tartományán belül van (→ oldal: 44), és a kulcsban lévő elem nincs lemerülve.

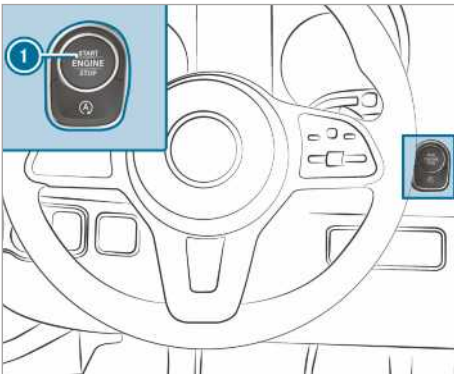

▶ **Mechanikus sebességváltóval felszerelt gépkocsik:** Nyomja le teljesen a tengelykapcsoló-pedált.

▶ **Automatikus sebességváltóval felszerelt gépkocsik:** Kapcsolja a sebességváltót a **[P]** vagy az **[N]** állásba.

▶ Lépjen a fékpedálra, és nyomja meg egyszer az **1** gombot.

▶ Ha a gépkocsi nem indul be: Kapcsolja ki a szükségtelen fogyasztókat, és nyomja meg egyszer az **1** gombot.

▶ Ha a gépkocsi még mindig nem indul be, és a multifunkciós kijelzőn megjelenik a **Helyezze a kulcsot a megjelölt tárolóba, lásd a kezelési útmutatót** kijelzőüzenet: Indítsa be a gépkocsit szükségüzenben.

### Gépkocsi indítása szükségüzenben

**▲ FIGYELEM** Baleset- és sérülésveszély a gépkocsiban felügyelet nélkül hagyott gyermekek miatt

A gépkocsiban felügyelet nélkül hagyott gyermekek:

- kinyithatják az ajtókat, és ezáltal veszélyeztethetnek másokat vagy a közlekedés többi résztvevőjét,
- kiszállhatnak, és a közlekedő járművek elgázolhatják őket,
- Működésbe hozhatják a gépkocsi berendezéseit, és pl. beszorulhatnak.

Továbbá a gyermekek mozgásba hozhatják a gépkocsit, ha pl.

- kioldják a rögzítőféket,
  - az automatikus sebességváltót másik állásba kapcsolják a **[P]** parkolási állásból, vagy a mechanikus sebességváltót alapjáratil helyzetbe kapcsolják,
  - beindítják a motort.
- ▶ Amikor elhagyja a gépkocsit, mindig reteszelve azt, és vigye magával a kulcsot.
- ▶ Soha ne hagyjon gyermekeket és állatok felügyelet nélkül a gépkocsiban.
- ▶ A kulcsot tartsa a gyermekektől elzárva.

Ha a gépkocsi nem indul be, és a multifunkciós kijelzőn megjelenik a **Helyezze a kulcsot a megjelölt tárolóba, lásd a kezelési útmutatót** kijelzőüzenet, beindíthatja a gépkocsit szükségüzenben.



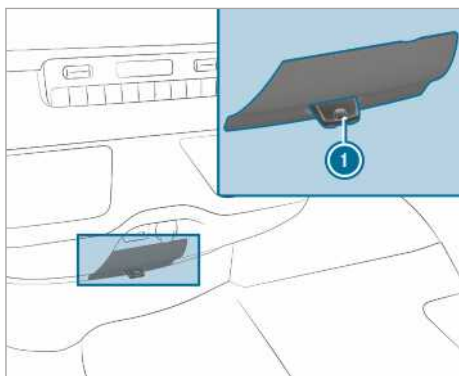

- ▶ Vegye le a kulcsot ① a kulcscsomóról.
- ▶ Helyezze a kulcsot ① a csatlakozóhelyre. A gépkocsi rövid idő elteltével beindul.
- ▶ A kulcsot hagyja a teljes utazás alatt a helyén.
- ▶ Ha a kulcsot ① kihúzza a csatlakoztatási helyről, a motor tovább jár.
- ▶ Ellenőriztesse a kulcsot ① minősített szakszervízben.

#### Ha a gépkocsi nem indul be:

- ▶ Hagyja a kulcsot ① a rekeszében.
  - ▶ **Mechanikus sebességváltóval felszerelt gépkocsik:** Lépjen a tengelykapcsolópedálra.
  - ▶ **Automatikus sebességváltóval felszerelt gépkocsik:** Lépjen a fékpedálra.
  - ▶ Indítsa be a gépkocsit a start-stop nyomógombbal.
- ① A feszültségellátást vagy a gyújtást is bekapcsolhatja a start-stop nyomógombbal.

#### Bejáratási utasítások

Az első 1500 km megtétele során kímélje a motort:

- Váltakozó sebességgel és fordulatszámmal haladjon.
- Legkésőbb akkor kapcsoljon fel a következő fokozatba, amikor a fordulatszám-mérő mutatója  $\frac{2}{3}$  eléri a piros tartományt.
- Kerülje a nagy terhelést, pl. a teljes gázadást.
- Ne kapcsoljon vissza kézzel a motorfékezés érdekében.

- Csak 1500 km megtétele után növelje folyamatosan a fordulatszámot és gyorsítsa a gépkocsit teljes sebességre.
- **Automatikus sebességváltóval felszerelt gépkocsik:** Ne nyomja a gázpedált az ellenálási ponton túl (Kickdown).

Ez akkor is érvényes, ha a motort vagy a hajtáslánc részeit kicserélték.

Vegye figyelembe a bejáratásra vonatkozó következő tanácsokat is:

- Az ESP® menetbiztonsági rendszer szenzorai a gyári kibocsátást vagy a gépkocsi javítását követően egy bizonyos útszakas megtétele alatt önmagukat állítják be. A rendszer működése csak ennek a betanítási folyamatnak a befejeztével éri el teljes hatékonyságát.
- Az új vagy cserélt fékbetétek, féktárcsák és gumibroncsok csak néhány száz kilométer megtétele után érik el az optimális fékhatást és tapadást. A csökkenő fékhatást a fékpedál erősebb lenyomásával egyenlítsse ki.

#### Vezetési tanácsok

##### Vezetéssel kapcsolatos megjegyzések

**▲ FIGYELEM** A vezető lábterében lévő tárgyak miatt balesetveszély áll fenn

A vezető lábterében lévő tárgyak korlátozzák a pedálelmozdulást, vagy megakaszthatják a teljesen lenyomott pedált.

Ez veszélyezteti a gépkocsi üzem- és közlekedésbiztonságát.

- ▶ Minden tárgyat biztonságosan tegyen el a gépkocsiban, hogy azok ne kerülhessenek a vezető lábterébe.
- ▶ Lábszőnyegek és szőnyegek használatakor ügyeljen azok csúszásmentes rögzítésére, valamint arra, hogy a pedálok mozgásához elegendő szabad tér álljon rendelkezésre.
- ▶ Ne helyezzen egymásra több lábszőnyeget vagy szőnyeget.

**▲ FIGYELEM** Nem megfelelő lábbeli használata esetén balesetveszély áll fenn

A nem megfelelő lábbeli használata hátrányosan befolyásolhatja a pedálok kezelését, ilyenek pl. a

- nagyon vastag talpú lábbelik,
- magas sarkú lábbelik,
- papucsok.

▶ A pedálok biztonságos működtetése érdekében vezetés közben mindig megfelelő lábbelit viseljen.

**▲ FIGYELEM** Balesetveszély kikapcsolt gyújtásnál a kormányzár miatt

Ha a gépkocsi álló helyzetében kikapcsolja a gyújtást, a mechanikus sebességváltóval felszerelt gépkocsik esetén reteszeli a kormányzár.

Ezt követően nem tudja kormányozni a gépkocsit.

▶ A gépkocsi gurulása előtt kapcsolja be a gyújtást a kormányzár deaktiválásához.

**▲ FIGYELEM** Menet közben kikapcsolt gyújtás esetén balesetveszély áll fenn

Ha menet közben kikapcsolja a gyújtást, a biztonságtechnikai vonatkozású funkciók csak korlátozottan vagy egyáltalán nem állnak rendelkezésre. Ez vonatkozhat pl. a szervokormányra és a fékerő-rásegítésre.

Emiatt jelentősen nagyobb erő kell kifejtjenie fékezéskor és kormányzáskor,

▶ Menet közben ne kapcsolja ki a gyújtást.

**▲ VESZÉLY** Életveszély kipufogógázok miatt

A belső égésű motorok mérgező kipufogógázokat, pl. szén-monoxidot bocsátanak ki. Ezeknek a kipufogógázoknak a belélegzése egészségkárosító és mérgező okoz.

▶ Soha ne járassa a motort zárt, nem megfelelő szellőzésű térben.

**▲ VESZÉLY** A mérgező kipufogógázok miatt életveszély áll fenn

Ha a kipufogócsövég eltömődött vagy nincs elegendő szellőzés, mérgező kipufogógázok (különösen szén-monoxid) juthatnak be a gépkocsiba. Ez pl. akkor fordulhat elő, ha a gépkocsi elakad a hóban.

▶ Ha üzemel a motor vagy az állóhelyzeti fűtés, gondoskodjon arról, hogy a kipufogócsövég és a gépkocsi körüli terület hőmentes legyen.

▶ Elegendő friss levegő biztosításához nyissa ki valamelyik ablakot a gépkocsi széllel szembeni oldalán.

**▲ FIGYELEM** Balesetveszély a túlmelegedett fékberendezés miatt

Ha menet közben a lábát a fékpedálon tartja, túlhevülhet a fékberendezés.

Ezáltal meghosszabbodik a fékút, a fékberendezés pedig akár működésképtelenné is válhat.

▶ Soha ne használja a fékpedált lábtámaszként.

▶ Menet közben ne lépjen egyszerre a fék- és a gázpedálra.

Hosszú és meredek lejtőn kapcsoljon időben alacsonyabb fokozatba. Ezt különösen rakott gépkocsival közlekedve vegye figyelembe. Így ki tudja használni a motor fékhatását. Ezzel tehermentesíti a fékberendezést, valamint megelőzi a fékek túlmelegedését és túlságosan gyors elkopását.

**!** **MEGJEGYZÉS** A fékpedál folyamatos nyomva tartása a fékbetétek elhasználódásához vezet

▶ Ne tartsa menet közben tartósan lenyomva a fékpedált.

▶ A motor fékhatásának kihasználása érdekében kapcsoljon minél hamarabb alacsonyabb fokozatba.

**!** **MEGJEGYZÉS** Elinduláskor megsérülhet a hajtáslánc és a motor

▶ A motort ne álló helyzetben melegítse fel. Azonnal induljon el.

- ▶ Kerülje a magas fordulatszámokat és a teljes gázadást, amíg a motor el nem éri az üzemi hőmérsékletet.

**! MEGJEGYZÉS** Az el nem égett tüzelőanyag károsíthatja a katalizátort

A motor szabálytalanul jár, és néha kimarad a gyújtás.

El nem égett tüzelőanyag kerülhet a katalizátortorba.

- ▶ Csak kevés gázt adjon.
- ▶ Haladéktalanul hárítsa el a probléma okát egy minősített szakműhelyben.

### Rövid szakaszos menetre vonatkozó információk

Ha a gépkocsival főként rövid távokon közlekedik, a motorolajban tüzelőanyag gyűlhet fel, ami a motor károsodását okozhatja.

### Üzemzavar-kijelzővel felszerelt gépkocsik (rövid szakaszos menet esetén)

Az alábbi kijelzőüzenetek egyike esetén a legközelebbi adandó alkalommal vezessen min. 2000 1/min fordulatszámmal egészen addig, amíg az ellenőrző lámpa ki nem alszik, vagy a kijelzőüzenet el nem tűnik.

- A műszerkijelzőn világít a dízelrészecske-szűrő ellenőrző lámpája.  
Tartsa be a regenerálásra vonatkozó utasításokat (→ oldal: 126).
- A multifunkciós kijelzőn megjelenik a következő üzenet: **Kipufogógáz-szűrő Haladjon mag. ford.számmal, lásd a kezelési útmutatót**

Automatikus sebességváltóval felszerelt gépkocsik esetén ehhez kapcsoljon alacsonyabb fokozatba (→ oldal: 131).

Az ECO start-stop funkcióval felszerelt gépkocsik esetén kapcsolja ki ezt a funkciót.

Az elért hőmérséklet-növekedéssel elősegíti a dízelrészecske-szűrő kiegészítő folyamatát.

Ha az ellenőrző lámpa vagy a kijelzőüzenet kb. 40 perc elteltével sem alszik ki, illetve tűnik el, haladéktalanul forduljon minősített szakszervizhez.

### Üzemzavar-kijelző nélküli gépkocsik (rövid szakaszos menet esetén)

A túlnyomórészt rövid útszakaszokon való üzemeltetés esetén minden megtett 500 km után iktasson be egy 20 perces, autópályán vagy

országúton megtett utat. Ezzel elősegíti a dízelrészecske-szűrő regenerálását.

### Megjegyzések a sebességkorlátozásra vonatkozólag

**▲ FIGYELEM** A gumiabroncs-terhelhetőség vagy a megengedett sebességindex túllépése esetén balesetveszély áll fenn

Ha túllépi a gumiabroncs megadott terhelhetőségét vagy a megengedett sebességindexet, a gumiabroncsok megsérülhetnek, illetve kidurranhatnak.

- ▶ Csak a gépkocsitípushoz jóváhagyott típusú és méretű gumiabroncsokat használjon.
- ▶ Vegye figyelembe a gépkocsijához szükséges gumiabroncs-terhelhetőséget és a sebességindexet.

Gépkocsivezetőként tájékozódnia kell a gumiabroncsok tulajdonságaiból (abroncsok és abroncsnyomás) eredő megengedett legnagyobb sebességről. Vegye figyelembe mindenekelőtt az adott ország gumiabroncsokra vonatkozó törvényi előírásait is.

Gépkocsija sebességét állandó jelleggel korlátozhatja.

Mercedes-Benz hogy a sebességkorlát programozásához keresse fel valamelyik minősített szakműhelyt.

A állítható sebességkorlátozóval felszerelt gépkocsiknál a gépkocsi sebességét a fedélzeti számítógépen keresztül átmenetileg és/vagy állandó jelleggel korlátozhatja (→ oldal: 159).

Előzések alkalmával ügyeljen arra, hogy a beprogramozott sebességkorlát elérésekor a motor automatikusan leszabályoz.

Lejtőn előfordulhat, hogy a gépkocsi túllépi a sebességkorlátot. Szükség esetén fékezzen.

A sebességkorlát elérésére kijelzőüzenetek hívják fel a figyelmét.

### Információ a külföldi utazással kapcsolatban

#### Szerviz

Külföldön is kiterjedt Mercedes-Benz szervizhálózat áll rendelkezésére. Vegye figyelembe, hogy ennek ellenére előfordulhat, hogy a szerviz-felszerelés vagy az alkatrészek nem állnak azonnal rendelkezésre. A szervizek listáját bármelyik Mercedes-Benz szerződéses szervizben megkaphatja.

## Tüzelőanyag

Bizonyos országokban csak alacsony oktánszámú vagy magas kéntartalmú tüzelőanyag kapható.

Azokban az országokban, ahol magas víztartalmú gázolaj van forgalomban, a Mercedes-Benz vízválasztóval felszerelt tüzelőanyag-szűrő beszerelését javasolja.

A nem megfelelő tüzelőanyag használata a motor károsodását okozhatja. A tüzelőanyaggal kapcsolatos információ a „Tüzelőanyag” című fejezetben olvasható (→ oldal: 279).

## Vasúti szállításra vonatkozó információk

Az alagutak eltérő magassága és a rakodási előírások miatt egyes országokban korlátozhatják gépkocsijának vasúti szállítását, vagy külön teendőket követelhetnek meg.

Ezzel kapcsolatban további információért forduljon bizalommal bármelyik Mercedes-Benz szerződéses szervizhez.

## Fékezésrel kapcsolatos megjegyzések

**▲ FIGYELEM** Síkos útburkolaton történő visszakapcsoláskor csúszás- és balesetveszély áll fenn

Ha a motor fékhatásának növelése céljából síkos útburkolaton visszakapcsol, a hajtott kerekek elveszíthetik tapadásukat.

- ▶ Síkos útburkolaton ne kapcsoljon vissza a motor fékhatásának növelése céljából.

**▲ FIGYELEM** A túlmelegedett fékberendezés miatt balesetveszély áll fenn

Ha menet közben lábát a fékpedálra tartja, túlhevülhet a fékberendezés.

Ezáltal meghosszabbodik a fékút, a fékberendezés pedig akár működésképtelenné is válhat.

- ▶ Soha ne használja a fékpedált lábtámaszként.
- ▶ Menet közben ne lépjen egyszerre a fék- és a gázpedálra.

## Lejtős útszakaszok

Hosszú és meredek lejtőn tartsa be a következő útmutatásokat:

- Automatikus sebességváltó esetén kapcsoljon időben vissza a **2-es** vagy az **1-es** kapcsolási tartományba, hogy a motor a közepes vagy a felső fordulatszám-tartományban járjon (→ oldal: 131).

- Mechanikus sebességváltó esetén kapcsoljon időben alacsonyabb fokozatba, hogy a motor a közepes vagy a felső fordulatszám-tartományban járjon.

**i** Bekapcsolt TEMPOMAT vagy bekapcsolt állítható sebességkorlátozó esetén is időben válasszon kapcsolási tartományt. Vegye figyelembe a vezetési tanácsokat is (→ oldal: 116).

Így a sebesség megtartásához kihasználhatja a motor fékhatását, és kevesebbet kell fékeznie. Ezzel tehermentesíti az üzemi féket, valamint megelőzi a fékek túlmelegedését és túlságosan gyors elkopását.

## Nagy és kis igénybevétel

**▲ FIGYELEM** A túlmelegedett fékberendezés miatt balesetveszély áll fenn

Ha menet közben lábát a fékpedálra tartja, túlhevülhet a fékberendezés.

Ezáltal meghosszabbodik a fékút, a fékberendezés pedig akár működésképtelenné is válhat.

- ▶ Soha ne használja a fékpedált lábtámaszként.
- ▶ Menet közben ne lépjen egyszerre a fék- és a gázpedálra.

Amennyiben nagyon igénybe vette a fékrendszert, ne állítsa le azonnal a gépkocsit. Egy kis ideig még haladjon tovább. A menetszél miatt így gyorsabban lehűlnek a fékek.

Ha általában csak ritkán fékez, alkalmanként győződjön meg a fékek hatékony működéséről. Ehhez nagyobb sebességről – a közlekedés eseményeit szem előtt tartva – erőteljesen fékezzen le. Ezáltal a fékek jobban fognak majd.

## Nedves úttest

Ha hosszabb ideig halad zuhogó esőben fékezés nélkül, az első fékezésnél előfordulhat, hogy a fékek késéssel reagálnak. Ez a jelenség a gépkocsi lemosása vagy mély vízben történő áthaladása után is felléphet. Ekkor lépjen erősebben a fékpedálra. Tartson nagyobb követési távolságot az Ön előtt haladó járműtől.

Nedves úttesten megtett út és gépkocsimosás után erőteljesen fékezze le a gépkocsiját, amikor a közlekedés eseményei ezt lehetővé teszik. Ezáltal felmelegszik a féktárcsák, és hamarabb megszáradnak, ami védelmet nyújt a korrózió ellen is.

Korlátozott fékhatás a sóval leszórt útburkolaton:

- A féktárcsákon és a fékbetéteken képződő sóréteg miatt a fékút jelentősen meghosszabbodhat, illetve előfordulhat, hogy a gépkocsi csak az egyik oldalon fékez.
- Tartson különösen nagy biztonsági távolságot az Ön előtt haladó járműtől.

Sóréteg eltávolítása:

- A közlekedés eseményeit szem előtt tartva időnként fékezzen.
- Az utazás befejeztével és a következő elinduláskor óvatosan lépjen a fékpedálra.

### Új féktárcsák és fékbetétek

Az új fékbetétek és féktárcsák csak néhány 100 km megtétele után érik el az optimális fékhatást.

A csökkent fékhatást a fékpedál erősebb lenyomásával egyenlítsse ki. A Mercedes-Benz biztonsági okokból azt javasolja, hogy csak a Mercedes-Benz által jóváhagyott féktárcsákat és fékbetéteket szereltesse be.

Más féktárcsák vagy fékbetétek csökkenthetik gépkocsija biztonságát.

A féktárcsákat és fékbetéteket mindig tengelyenként cserélje. A féktárcsa cseréjekor mindig új fékbetéteket használjon.

### Rögzítőfék

**▲ FIGYELEM** A rögzítőfékkel való fékezés miatt csúszás- és balesetveszély áll fenn

Ha a gépkocsit a rögzítőfékkel kell lefékeznie, a fékút jelentős mértékben hosszabb, és a kerekek blokkolhatnak. Fokozott csúszás- és balesetveszély áll fenn.

- ▶ A gépkocsit csak az üzemi fék meghibásodása esetén fékezze le a rögzítőfékkel.
- ▶ Eközben ne húzza be túl erősen a rögzítőféket.
- ▶ Ha a kerekek blokkolnak, azonnal oldja ki a rögzítőféket annyira, hogy a kerekek újra forogjanak.

### Kézi rögzítőfékkel felszerelt gépkocsik

Ha nedves vagy szennyeződéssel borított úton halad, akkor az útra szórt só vagy a szennyeződés bekerülhet a rögzítőfékbe. Ennek következményeként korrózió lép fel, és csökken a fékerő.

Ennek elkerülése érdekében közlekedjen időnként kissé behúzott rögzítőfékkel.

Ilyenkor tegyen meg kb. 100 m távolságot max. 20 km/h sebességgel.

Ha a gépkocsit a rögzítőfékkel fékezi le, a féklámpák nem világítanak.

### Nedves körülmények között való vezetésre vonatkozó információk

#### aquaplaning

**▲ FIGYELEM** Túl kicsi gumiabroncs-mintázat esetén fennáll az aquaplaning (vízenfutás) veszélye

Az úttesten levő víz magasságától függően a gumiabroncs-mintázatmélység megfelelő mélysége és az alacsony sebesség ellenére bekövetkezhet az aquaplaning (vízenfutás).

- ▶ Kerülje el a nyomvályúkat, és óvatosan fékezzen.

Heves esőzésnél vagy olyan körülmények között, amelyeknél felléphet az aquaplaning, vezetés során ügyeljen a következőkre:

- Csökkentse a sebességet.
- Kerülje el a nyomvályúkat.
- Óvatosan fékezzen.

### Áthaladás közúti vízfolyáson

Vegye figyelembe, hogy az Ön előtt haladó vagy a szembejövő járművek hullámokat kelthetnek.

Emiatt a vízmélység meghaladhatja a max. megengedett értéket. Feltétlenül tartsa be ezeket az útmutatásokat. Ellenkező esetben károsodhat a motor, az elektromos rendszer és a sebességváltó.

Ha az úton felgyülemlt vízen kell áthaladnia, vegye figyelembe a következőket:

- Nyugodt víztükör esetén a vízszint max. az első lökhárító alsó pereméig érhet.
- Legfeljebb lépésben szabad haladnia.

Ősszerkehajtású gépkocsik esetében tartsa be a terepen, vízen való áthaladásra vonatkozó utasításokat is (→ oldal: 121).

## Téli vezetéssel kapcsolatos tudnivalók

### **▲ VESZÉLY** A mérgező kipufogógázok miatt életveszély áll fenn

Ha a kipufogócsővég eltömődött vagy nincs elegendő szellőzés, mérgező kipufogógázok (különösen szén-monoxid) juthatnak be a gépkocsiba. Ez pl. akkor fordulhat elő, ha a gépkocsi elakad a hóban.

- ▶ Ha üzemel a motor vagy az állóhelyzeti fűtés, gondoskodjon arról, hogy a kipufogócsővég és a gépkocsi körüli terület hőmentes legyen.
- ▶ Elegendő friss levegő biztosításához nyissa ki valamelyik ablakot a gépkocsi széllel szembeni oldalán.

### **▲ FIGYELEM** Síkos útburkolaton történő visszakapcsoláskor csúszás- és balesetveszély áll fenn

Ha a motor fékhatásának növelése céljából síkos útburkolaton visszakapcsol, a hajtott kerekek elveszíthetik tapadásukat.

- ▶ Síkos útburkolaton ne kapcsoljon vissza a motor fékhatásának növelése céljából.

Az automatikus sebességváltóval felszerelt gépkocsik csak rövid ideig gurulhatnak az **[N]** üres fokozatban. A hosszabb ideig tartó gurulás (pl. vontatóskor) a sebességváltó megrongálódásához vezet.

Ha fennáll a gépkocsi megcsúszásának veszélye, vagy kis sebességnél nem lehet megállítani a gépkocsit:

- Az automatikus sebességváltót kapcsolja az **[N]** üres fokozatba.
- A mechanikus sebességváltót kapcsolja üres fokozatba, vagy oldja ki a tengelykapcsolót.
- Próbálja meg a gépkocsit finom kormányozdulatokkal az ellenőrzése alatt tartani.

Síkos úton különösen óvatosan vezessen. Kerülje a hirtelen gyorsítást, kormányzást és fékezést.

A tél beállta előtt időben készíttesse fel gépkocsiját a téli üzemre valamelyik minősített szakszervizben.

Tartsa be a „Hólánccokkal kapcsolatos megjegyzések” című fejezet útmutatásait (→ oldal: 239).

Ha téli körülmények között vezet, ellenőrizze rendszeresen a gépkocsit, és távolítsa el a hó- és jéglerakódásokat.

A felgyülemlett hó és jég, különösen fagyott állapotban, a levegőbeszívásnál, a mozgó részeknél, a tengelyeknél és a kerékjáratoknál:

- a levegőbeszívás akadályozását,
- a járműalkatrészek károsodását,
- működési zavarokat eredményezhet a szerkezeti tervezett mozgathatóság korlátozása miatt (pl. csökken a lehetséges bekormányzás).

Károsodás esetén értesítsen egy minősített szakszervizt.

## Terepen való vezetéssel kapcsolatos tudnivalók

### **▲ FIGYELEM** Balesetveszély az emelkedők lejtési vonalának be nem tartása miatt

Ha egy emelkedőre rézsútosan kapaszkodik fel vagy ott megfordul a gépkocsival, akkor az oldalirányban lecsúszhat, felbillenhet és felborulhat.

- ▶ Az emelkedőn mindig a lejtési vonal mentén (egyenesen felfelé vagy lefelé) haladjon, és ne forduljon meg.

### **▲ FIGYELEM** Sérülésveszély a terepment során keletkező gyorsulási erők miatt

Az egyenetlen terepviszonyok miatt a terepment során minden irányból gyorsulási erő hat az Ön testére.

Ennek következtében pl. lecsúszhat az ülésről.

- ▶ A terepment során is mindig csatolja be a biztonsági övet.

### **▲ FIGYELEM** Akadályokon történő áthaladáskor kezei megsérülhetnek

Ha akadályokon vagy nyomvályúkon halad át, a kormánykerék visszaüthet, és a kéz sérülését okozhatja.

- ▶ A kormánykereket mindkét kézzel erősen markolva fogja.
- ▶ Akadályokon történő áthaladás esetén számíton arra, hogy a kormányzáshoz nagyobb erőt kell kifejtenie.

**▲ FIGYELEM** Tűzveszély a kipufogóberendezés forró részeinél levő gyúlékony anyagok miatt

A gyúlékony anyagok (pl. avar, fű vagy ágak) meggyulladhatnak, ha érintkeznek a kipufogóberendezés forró részeivel.

- ▶ Földutakon vagy terepen haladva ellenőrizze rendszeresen a gépkocsi alját.
- ▶ Különösen a beszorult növényrészeket vagy más gyúlékony anyagokat távolítsa el.
- ▶ Sérülés esetén haladéktalanul értesítsen egy minősített szakműhelyt.

**■ MEGJEGYZÉS** Sérülések a gépkocsin terepvezetés után

A szilárd burkolat nélküli utakon vagy terepen történő vezetés alatt idegen testek, pl. kövek és ágak szorulhatnak a gépkocsi aljára, a kerekre és abroncsokra, így károkat okozhatnak a gépkocsin.

Az idegen testek az alábbi sérüléseket okozhatják:

- károsíthatják a futóművet, a tüzelőanyag-tartályt vagy a fékberendezést,
- kiegyensúlyozatlanságot és ezáltal rezgéseket kelthetnek,
- ▶ Távolítsa el rendszeresen a beszorult idegen tárgyakat, pl. köveket és faágakat.
- ▶ A terepen való vezetés után ellenőrizze gondosan, nincsenek-e károk a gépkocsin.
- ▶ Ha károk mutatkoznak a gépkocsin, ellenőriztesse a gépkocsit minősített szakműhelyben.

Szilárd burkolat nélküli utakon vagy terepen haladva ellenőrizze rendszeresen a gépkocsi alját, valamint a keréktárcsákat és a gumiabroncsokat. Távolítsa el a beszorult idegen tárgyakat, pl. köveket és faágakat.

Vegye figyelembe a következő megjegyzéseket az ilyen idegen tárgyakkal kapcsolatban:

- Ezek károsíthatják a futóművet, a tüzelőanyag-tartályt vagy a fékberendezést.
- Kiegyensúlyozatlanságot és ezáltal rezgéseket kelthetnek.
- Továbbhaladás közben kirepülhetnek.

Károsodás esetén értesítsen egy minősített szakszervizt.

Meredek terepen való közlekedés során az AdBlue® tartályban elegendő folyadéknak kell lennie. Ezért terepment előtt gondoskodjon arról, hogy legalább tíz liter legyen a gépkocsiban.

Terepen vagy építési területen haladva pl. homok, sár és víz juthat a fékekbe, akár olajjal keveredve. Emiatt csökkenhet a fékhatás, de akár teljesen üzemképtelenné is válhat a fék, többek között a fokozott kopás miatt. A fékezési tulajdonságok a bejutott anyagoktól függően megváltoznak. A terepment után tisztítsa meg a féket. Amennyiben ilyen vezetés után csökkent fékhatást vagy súrlódó hangot észlel, haladéktalanul vizsgálta át a fékberendezést minősített szakszervizben. Igazítsa vezetési stílusát a megváltozott fékezési tulajdonságokhoz.

Terepen vagy építési területen haladva fokozódik a gépkocsi sérülésének veszélye, ami miatt egyes fődarabok vagy rendszerek működésképtelenné válhatnak. Igazítsa vezetési stílusát a terepviszonyokhoz. Vezessen figyelmesen. Haladéktalanul javíttassa meg a gépkocsi sérüléseit minősített szakszervizben.

Nehezen járható terepen haladva ne kapcsoljon üres fokozatba, és ne oldja ki a tengelykapcsolót. Ha az üzemi fékkel próbálja lefékezni a gépkocsit, elveszítheti uralmát felette. Ha gépkocsijával nem tud felmenni egy emelkedőre, hátrameneti sebességfokozatban guruljon vissza.

Ha gépkocsijára terepen vagy építési területen történő közlekedéshez rakományt helyez, tartsa a gépkocsisúlypontot a lehető legalacsonyabban.

### Ellenőrzőlista terepment előtt

- Ellenőrizze és szükség esetén töltsé utána<sup>®</sup> a tüzelőanyag- és AdBlue<sup>®</sup>-mennyiséget (→ oldal: 177) (→ oldal: 140).
- **Motor:** Ellenőrizze az olajszintet és szükség esetén töltsön utána olajat (→ oldal: 205). Szélsőséges emelkedők és lejtők esetén vezetés előtt a max. szintig töltsé utána az olajszintet.

**i** Szélsőségesen meredek emelkedők és lejtők esetén a fedélzeti számítógép egy szimbólumot jeleníthet meg . Ha elindulás előtt a motor olajszintjét a max. szintig utántöltötte, a motor üzembiztonsága nincs veszélyben.

- **Fedélzeti szerszám:** Ellenőrizze, hogy működik-e az autóemelő (→ oldal: 262).



- Gondoskodjon arról, hogy legyen a gépkocsiban kerékkulcs (→ oldal: 262), az autóemelőhöz fa alátét, erős vontatókötél, összecscukható ásó és kerékék.
- **Gumiabroncsok és keréktárcsák:** Ellenőrizze a gumiabroncs-mintázatmélységet (→ oldal: 238) és az abroncsnyomást (→ oldal: 255).

### Terepi vezetésre vonatkozó szabályok

Mindig vegye figyelembe a gépkocsi szabad magasságát, és kerülje ki az akadályokat, pl. a túl mély nyomvályúkat.

Az akadályok megsérthetik pl. a gépkocsi következő részeit:

- futómű,
- hajtáslánc,
- tüzelőanyag- és üzemanyag-tartályok.

Terepen mindig lassan közlekedjen. Ha akadályokon kell áthaladnia, kérje utasa segítségét.

- ① A Mercedes-Benz azt javasolja, hogy vigyen magával lapátot és kengyellel ellátott mentőkötelet a gépkocsiban.
- Győződjön meg arról, hogy a csomagok és a rakomány biztonságosan vannak egymásra helyezve vagy rögzítve (→ oldal: 76).
- A terepenet megkezdése előtt álljon meg, és kapcsoljon alacsony fokozatba.
- **DSR-rel rendelkező járművek:** Lejtmenetben kapcsolja be a DSR-t (→ oldal: 135).
- **Összkerékajtott gépkocsik:** Kapcsolja be az összkerékajtott (→ oldal: 133) és szükség esetén kapcsolja be a LOW RANGE sebességváltó-átállítást (→ oldal: 134).
- Amennyiben a talaj azt szükségessé teszi, az induláshoz rövid időre kapcsolja ki az ASR-t (→ oldal: 133).
- Terepen mindig járj motorral és fokozatba kapcsolva haladjon.
- Lassan és egyenletesen haladjon. Sok helyzetben lépésben kell haladnia.
- Kerülje a hajtott kerekek kipörgését.
- Folyamatosan ügyeljen arra, hogy a kerekek érintkezzenek a talajjal.
- Ismeretlen, nem belátható terepen fokozott óvatossággal haladjon. A biztonság kedvéért szálljon ki, és előbb nézze meg a bejáráni kívánt terepet.

- Figyeljen az akadályokra, pl. a szikladarabokra, mélyedésekre, fatönkökre és nyomvályúkra.
- Kerülje az olyan peremeket, ahol leomolhat az altalaj.

### A vízen való áthaladás szabályai terepen (összkerékajtott gépkocsik)

- Tartsa be a biztonsági utasításokat és a terepen való vezetésre vonatkozó általános utasításokat.
- Vízen való áthaladás előtt ellenőrizze a víz mélységét és állapotát. A víz legfeljebb 60 cm mély lehet.
- A klímarendszer ki van kapcsolva (→ oldal: 103).
- Az állóhelyzeti fűtés ki van kapcsolva (→ oldal: 109).
- Kapcsolja be az összkerékajtott (→ oldal: 133) és sebességváltó-átállítással rendelkező járművek esetében LOW RANGE-t (→ oldal: 134).
- A kapcsolási tartományt korlátozza **1** vagy **2** értékre.
- Kerülje a magas motorfordulatszámokat.
- Lassan és egyenletesen haladjon, legfeljebb lépésben.
- Ügyeljen arra, hogy haladás közben ne alakuljon ki orrhullám.
- Vízen való áthaladás után fékezze szárazra a fékeket.

Olyan vízen való áthaladás után, amelynél a víz mélyebb volt mint 50 cm okvetlenül ellenőrizzen minden járműfolyadékot, hogy nem hatolt-e bele a víz.

### Ellenőrzőlista terepenet után

Ha terepenet után sérülést észlel a gépkocsiin, haladéktalanul vizsgálta át a gépkocsit minősített szakszervizben.

Terepen a gépkocsi nagyobb igénybevételnek van kitéve, mint a normál közúti közlekedés során. Nehezen járható terepen megtett út után vizsgálja át a gépkocsit. Ezáltal időben felismerheti a sérüléseket, és csökkentheti az Önt vagy a közlekedés más résztvevőit érintő balesetveszélyt. A közúti közlekedést megelőzően alaposan tisztítsa meg gépkocsiját.

Terepen vagy építkezésen megtett út után és a közúti közlekedés előtt a következőket kell tennie:

- **DSR-rel rendelkező járművek:** Kapcsolja ki a DSR-t (→ oldal: 135).
- **Összkerékajtott gépkocsik:** Kapcsolja ki az összkerékajtott (→ oldal: 133).
- Kapcsolja be az ASR-t (→ oldal: 133).
- Tisztítsa meg a külső világítást, elsősorban a fényszórót és a hátsó helyzetjelző lámpát, és ellenőrizze, hogy nincs-e rajtuk sérülés.
- Tisztítsa meg az első és a hátsó rendszámtáblát.
- Tisztítsa meg a szélvédőket, az ablakokat és a külső visszapillantó tükröket.
- Tisztítsa meg a fellépőket, küszöböket és kapaszkodókat. Ezzel növeli a lépésbiztonságot.
- Tisztítsa meg vízsugárral a keréktárcsákat és gumibroncsokat, a kerékdobokat és a padlólemezt. Ezzel különösen nedves úttesten növeli a tapadási tényezőt.
- Ellenőrizze, hogy vannak-e a keréktárcsákban és gumibroncsokban, valamint a kerékdobokban beszorult idegen tárgyak, és ha igen, távolítsa el azokat. A beszorult idegen tárgyak károsíthatják a keréktárcsákat és gumibroncsokat, vagy továbbhaladás közben kilöködhetnek onnan.
- Ellenőrizze, hogy vannak-e a padlólemezbe beszorult ágak vagy más növényi részek, és ha igen, távolítsa el azokat.
- A féktárcsákat, a fékbetéteket és a tengelycsuklókat különösen homokban, sárban, sóderon vagy kavicsos, vízben, illetve hasonló szennyező közegben történő haladást követően tisztítsa meg.
- Sérülést keresve ellenőrizze a teljes padlólemezegységet, a gumibroncsokat, a keréktárcsákat, a karosszéria szerkezetét, a féket, a kormányművet, a futóművet és a kipufogóbevezetést.
- Ellenőrizze az üzemi fék üzembiztonságát, pl. hajtson végre fékpróbát.
- Ha a terepemetet követően erős rezgések észlel, akkor ellenőrizze, hogy nincsenek-e idegen tárgyak a kerekeken és a hajtásláncban. Távolítsa el az idegen tárgyakat, mert azok kiegyensúlyozatlanságot és ézálalt rezgéseket kelthetnek. A kerekeken és a hajtásláncon tapasztalható sérülések esetén hala-

déktalanul keresse fel valamelyik minősített szakszervizt.

### Hegyvidéken való vezetéssel kapcsolatos tudnivalók

Dízelmotoros gépkocsik: A dízelmotor üzembiztonsága 2500 méteres tengerszint feletti magasságig garantált. Ezt a magasságot rövid ideig átlépheti, pl. hegyeken való átkeléskor. Ne közlekedjen tartósan 2500 méter feletti magasságban. Ellenkező esetben károsíthatja a dízelmotort.

Hegyvidéken közlekedve ügyeljen arra, hogy minél magasabban van, annál kisebb a motorteljesítmény és ezzel együtt az emelkedőn utánfutóval történő elindulási képesség. A 2500 m tengerszint feletti magasság felett történő közlekedés esetén az ECO-Start funkció nem áll rendelkezésre. A lejtős útszakaszokon való fékezéssel kapcsolatos útmutatásokat a Fékezéssel kapcsolatos megjegyzések (→ oldal: 119) címszó alatt olvashatja.

### ECO start-stop funkció

#### Az ECO start-stop funkció működési módja

Ha a következő feltételek teljesülnek, a motor automatikusan leáll:

- **Mechanikus sebességváltóval felszerelt gépkocsik:** Ön lefékezi a gépkocsit, alacsony sebességnél **[N]** alpjáratí fokozatba kapcsol, majd felengedi a tengelykapcsoló-pedált.
- **Automatikus sebességváltóval felszerelt gépkocsik:** A gépkocsit **[D]** vagy **[N]** sebességváltó állásban állítja meg.
- Teljesül az automatikus motorleállítás gépkocsi által megkövetelt összes feltétele.

A multifunkciós kijelzőn a gépkocsi álló helyzetben megjelenik az **[A]** szimbólum. Ha nem teljesül a gépkocsi által megkövetelt összes feltétel, a multifunkciós kijelzőn az **[A]** szimbólum látható.

A motor ismét automatikusan beindul a következő esetekben:

- **Mechanikus sebességváltóval felszerelt gépkocsik:** Rálép a tengelykapcsoló-pedálra.
- **Mechanikus sebességváltóval felszerelt gépkocsik:** **[R]** Hátrameneti sebességfokozatba kapcsol.
- **Automatikus sebességváltóval felszerelt gépkocsik:** **[D]** sebességváltó állásban kikap-

csolt HOLD-funkció mellett felengedi a fékpedált.

- **Automatikus sebességváltóval felszerelt gépkocsik:** Másik állásba kapcsol **[P]** sebességváltó állásból.
- **Automatikus sebességváltóval felszerelt gépkocsik:** **[D]** vagy **[R]** sebességváltó állásba kapcsol.
- A gázpedálra lép.
- Az automatikus motorindítást a gépkocsi igényli.

Ha a motort az ECO start-stop funkcióval állította le, és elhagyja a gépkocsit, figyelmeztető hangjelzés hallható. Egyidejűleg a multifunkciós kijelzőn megjelenik **A jármű üzemkészség Kiszállás előtt kapcsolja ki a gyújtást** kijelzőüzenet. Ha nem kapcsolja ki a gyújtást, akkor az egy perc elteltével automatikusan kikapcsol.

#### ECO start-stop funkció ki- vagy bekapcsolása

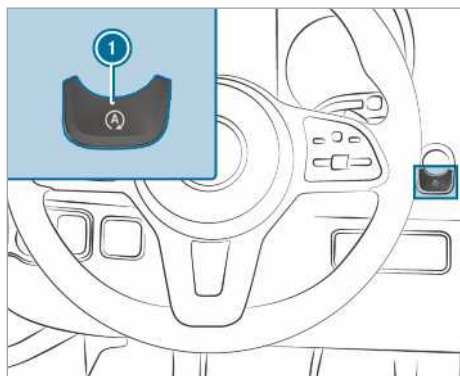

▶ Nyomja meg az **1** gombot.

Az ECO start-stop funkció be- vagy kikapcsolásakor megfelelő kijelzés jelenik meg a kombinált műszeren.

- **i** Amikor az ECO start-stop funkció ki van kapcsolva, álló helyzetben kijelzés látható a kombinált műszeren.

#### ECO kijelzés működése

Az ECO kijelzés az utazás megkezdésétől az utazás végéig összegzi a menettulajdonságokat, és támogatja a fogyasztáshoz optimalizált vezetési stílust.

A fogyasztást a következő módon befolyásolhatja:

- Vezessen előrelátóan.

- Vegye figyelembe az ajánlott fokozatváltásokat.

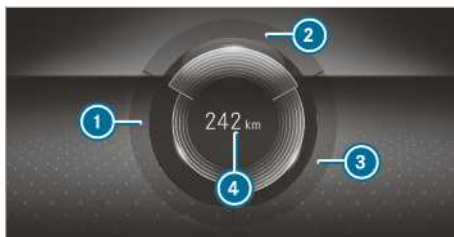

Műszerkijelző színes kijelzővel

A szegmens felirata világos, a külső széle világít, és a szegmens kitöltése nő:

- **1 GYORSÍTÁS:** mértéktartó gyorsítás esetén,
- **2 EGYENLETES:** egyenletes sebesség esetén,
- **3 KIGURULÁS:** lassú fékezés és gurulás esetén.

A szegmens felirata szürke, a külső széle sötét, és a szegmens kitöltése csökken:

- **1 GYORSÍTÁS:** sportos gyorsítás esetén,
- **2 EGYENLETES:** sebességingadozások esetén,
- **3 KIGURULÁS:** erőteljes fékezéskor.

Vezetési stílusa a fogyasztáshoz optimalizált, ha

- egyszerre mindhárom szegmens teljesen ki van töltve,
- mindhárom szegmens kerete világít.

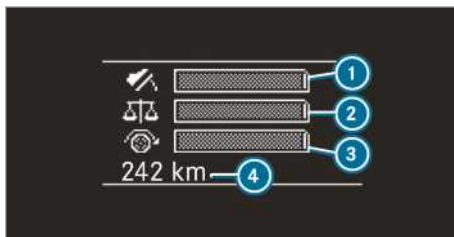

Műszerkijelző fekete-fehér kijelzővel

Az oszlopok kitöltése nő:

- **1** mértéktartó gyorsítás esetén,
- **2** egyenletes sebesség esetén,
- **3** lassú fékezés és gurulás esetén.

Az oszlopok kitöltése csökken:

- ① sportos gyorsítás esetén,
- ② sebességingadozások esetén.
- ③ erőteljes fékezéskor.

Ezenkívül a kijelzőn megjelenik a ④ **Bónusz XXX km elindulás óta** vagy a **XXX km Elindulás óta** többlet megtehető távolság, amelyet a nagyon sportos vezetési stílushoz képest ért el. A megtehető távolság nem ad pontos tájékoztatást a tüzezőanyag-megtakarítás mértékéről.

## Dízelrészecske-szűrő

### Regenerálással kapcsolatos megjegyzések

#### ⚠ **VESZÉLY** Életveszély kipufogógázok miatt

A belső égésű motorok mérgező kipufogógázokat, pl. szén-monoxidot bocsátanak ki. Ezeknek a kipufogógázoknak a belélegzése egészségkárosító és mérgezést okoz.

- ▶ Soha ne járassa a motort zárt, nem megfelelő szellőzésű térben.

#### ⚠ **FIGYELEM** Égésveszély a kipufogóberendezés forró részei miatt

A gyúlékony anyagok (pl. avar, fű vagy ágak) meggyulladhatnak, ha a kipufogóberendezés forró részeivel vagy a kiáramló kipufogógázzal érintkeznek.

- ▶ Úgy állítsa le a járművet, hogy annak forró alkatrészei ne érintkezzenek gyúlékony anyagokkal.
- ▶ Ne állítsa le a gépkocsit száraz mezőkön vagy learatott gabonaföldeken.

Ha a gépkocsival főként rövid távokon közlekedik, vagy álló helyzetben mellékajtással használja, zavarok léphetnek fel a dízel-részecskeszűrő automatikus tisztításánál. A dízel-részecskeszűrő emiatt túltelítődhet, ami a motor teljesítményének csökkenéséhez vezethet.

- ① Ha gépkocsija fel van szerelve részecskeszűrő-telítettség kijelzővel vagy regenerálás-jelzéssel, beállíthatja, hogy ezek jelenjenek meg a multifunkciós kijelzőn. Szükség esetén a regenerálás-jelzésen keresztül kezdeményezheti a dízel-részecskeszűrő regenerálását. (→ oldal: 126)
- ① A dízel-részecskeszűrő rendszeres regenerálásával megakadályozhatók az üzemzavarok,

a motorolaj hígulása és a motor teljesítmény-csökkenése.

#### ! **MEGJEGYZÉS** Károsodás a forró kipufogógázok miatt

A regenerálás során igen forró kipufogógázok távoznak a kipufogócsővégnél.

- ▶ A regenerálás során tartsa be a 2 m minimális távolságot más tárgytól, pl. parkoló gépkocsiktól.

### Regenerálás indítása és megszakítása

#### Feltételek

- Az összes rendszerfeltétel teljesül.
- A dízel-részecskeszűrő terhelési állapota 50 % felett van.
- A gépkocsi mozgásban van.
- ① Ha az Ön gépkocsija dízelrészecskeszűrő-terhelés kijelzéssel vagy regeneráláskijelzővel rendelkezik, ezeket a multifunkciós kijelzőn is megtekintheti. Szükség esetén a regeneráláskijelzőn keresztül kérheti a dízel-részecskeszűrő regenerálását. (→ oldal: 126)

Fedélzeti számítógép:

➔ **Karbantartás** ➔ **Részecskeszűrő**

#### ! **MEGJEGYZÉS** Károsodás a forró kipufogógázok miatt

A regenerálás során igen forró kipufogógázok távoznak a kipufogócsővégnél.

- ▶ A regenerálás során tartsa be a 2 m minimális távolságot más tárgytól, pl. parkoló gépkocsiktól.

Ha a gépkocsit normál üzemi körülmények között használja, nincs szükség a regenerálás kiegészítő igénylésére nincs szükség.

▶ Válassza a **Regenerálás igénylése**: OK pontot.

Megjelenik a következő üzenet: **Kézi regenerálás kezdeményezve**.

A menet üzemmód és a környezeti körülmények függvényében 20 percig tarthat, míg a regenerálás elindul.

Ha a regenerálás elindult, megjelenik az üzenet **Regenerálás aktív**. A regenerálás kb. 15 percig tart.

▶ A regenerálás során, ha lehetséges, legalább 2000 1/min fordulatszámmal hajtson. A célzott hőmérsékletnövelés révén támogatja a dízelrészecszeszűrő kiégetési folyamatát.

▶ **Regenerálás megszakítása:** Állítsa le a motort.

A regenerálás megszakad. Ha a regenerálás nem fejeződik be, motorindítás után ismét elindíthatja a regenerálást.

A dízelrészecszeszűrő terhelési állapotának függvényében automatikusan elindul a regenerálás a következő menet üzemmódban.

## Akkumulátor főkapcsoló

### Akkumulátor főkapcsolóval kapcsolatos megjegyzések

#### 1 MEGJEGYZÉS Elektromos berendezés sérülése

Ha az akkumulátor főkapcsolót lehúzza vagy lecsatlakoztatja, az elektromos berendezés megsérülhet.

▶ Mielőtt az akkumulátor főkapcsolót lehúzza vagy lecsatlakoztatja, győződjön meg arról, hogy a gyújtás ki van kapcsolva, és legalább 15 perc eltelt. Ellenkező esetben károsodhatnak az elektromos berendezés alkatrészei.

Az akkumulátor főkapcsoló segítségével gépkocsija minden fogyasztóját áramtalaníthatja. Ezáltal elkerüli, hogy az akkumulátor nyugalmiáramfelvétel következtében ellenőrizetlenül lemerüljön.

Ha gépkocsija a motortérben vagy az utasülés alatt kiegészítő akkumulátorral van felszerelve, mindkét akkumulátort le kell kötnie. Az elektromos berendezést ugyanis csak így áramtalanítja.

ⓘ Csak a következő helyzetekben áramtalanítsa a gépkocsit az akkumulátor főkapcsolóval:

- a gépkocsi hosszabb ideig áll.
- a gépkocsi áramtalanítása feltétlenül szükséges.

A feszültségellátás bekapcsolása után újra be kell állítani az oldalablakokat (→ oldal: 57) és az elektromos tolóajtót (→ oldal: 52).

ⓘ A tápfeszültség megszakítását a DTCO (digitális tachográf) hibatárolója eseményként tárolja.

Vegye figyelembe a DTCO külön kezelési útmutatóját.

## Feszültségellátás be- vagy kikapcsolása

### Feszültségellátás kikapcsolása

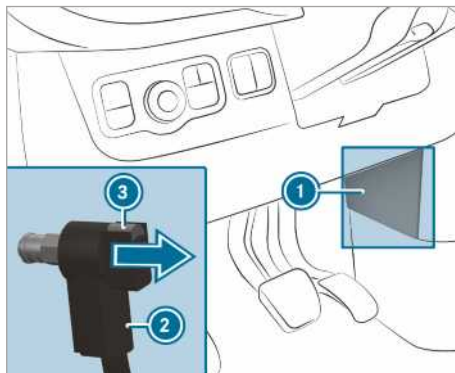

▶ Kapcsolja ki a gyújtást, és várjon legalább 15 percet.

▶ Vegye le a burkolatot ①.

▶ Nyomja meg és tartsa lenyomva a gombot ③.

▶ Húzza le a csatlakozót ② a testcsavarról.

▶ A csatlakozót ② tolja a nyíl irányába addig, hogy az ne érintkezzen a testcsavarral. Ezzel az indítóakkumulátor minden fogyasztóját leválasztotta a feszültségellátásról.

### Feszültségellátás bekapcsolása

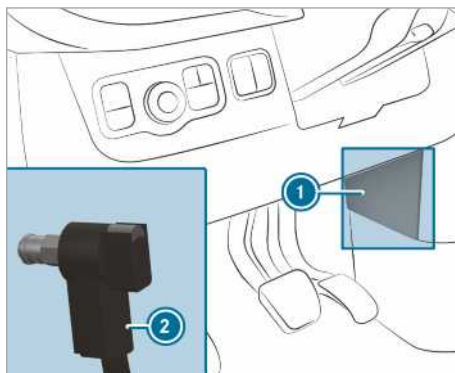

▶ Nyomja rá a csatlakozót ② a testcsavarra, amíg az érezhetően nem reteszeli, és a

csatlakozó ② teljesen fel nem fekszik a test-csavarra.

Ezzel az indítóakkumulátor minden fogyasztóját ismét csatlakoztatta a feszültségellátáshoz.

▶ Rögzítse a burkolatot ①.

### Mechanikus sebességváltó

#### Váltókar kezelése

**!** **MEGJEGYZÉS** Túl alacsony fokozatba történő kapcsoláskor megsérülhet a motor és a sebességváltó

▶ Az ⑤ és a ⑥ fokozat közötti váltáskor nyomja jobbra a váltókart.

▶ Nagy sebességnél ne kapcsoljon vissza.

**!** **MEGJEGYZÉS** Ha menet közben az **R** hátrameneti sebességfokozatba kapcsol, megsérülhet a sebességváltó

▶ Csak akkor kapcsoljon az **R** hátrameneti sebességfokozatba, ha a gépkocsi áll.

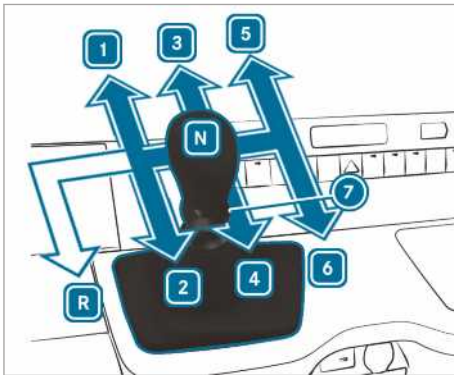

- R** Hátsókerék-hajtású gépkocsik
- R** Hátrameneti sebességfokozat
- 1** - **6** Előremeneti sebességfokozatok
- ⑦ Hátrameneti sebességfokozat húzógyűrűje
- N** Alapjárat

▶ Nyomja le a tengelykapcsoló-pedált, és állítsa a váltókart a kívánt állásba.

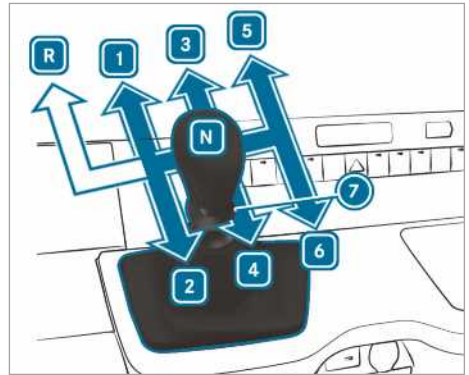

Elsőkerék-hajtású gépkocsik

**R** Hátrameneti sebességfokozat

**1** - **6** Előremeneti sebességfokozatok

⑦ Hátrameneti sebességfokozat húzógyűrűje

**N** Alapjárat

▶ Nyomja le a tengelykapcsoló-pedált, és állítsa a váltókart a kívánt állásba.

#### Ajánlott fokozatváltás

Az ajánlott fokozatváltás a tüzelőanyag-takarékos vezetési stílushoz nyújt útmutatást.

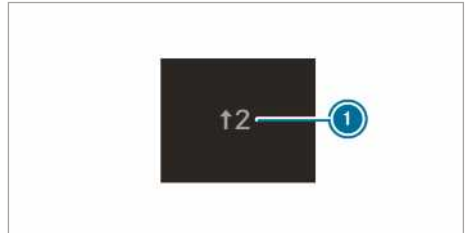

Példa

▶ Kapcsoljon az ajánlott fokozatba, amikor a multifunkciós kijelzőn megjelenik az ajánlott fokozatváltás ①.

① ECO start-stop funkcióval ellátott gépkocsik esetén a kijelzőn az **N** üres fokozatba való kapcsolásra vonatkozó ajánlott fokozatváltás is megjelenik.



## Automatikus sebességváltó

### DIRECT SELECT választókar

#### DIRECT SELECT választókar működése

**▲ FIGYELEM** Baleset- és sérülésveszély a gépkocsiban felügyelet nélkül hagyott gyermekek miatt

A gépkocsiban felügyelet nélkül hagyott gyermekek

- kinyithatják az ajtókat, és ezáltal veszélyeztethetnek másokat vagy a közlekedés többi résztvevőjét,
- kiszállhatnak, és a közlekedő járművek elgázolhatják őket,
- működésbe hozhatják a gépkocsi berendezéseit, és pl. beszorulhatnak.

Továbbá a gyermekek mozgásba hozhatják a gépkocsit, ha pl.:

- kioldják a rögzítőféket,
  - az automatikus sebességváltót másik állásba kapcsolják a **P** parkolási állásból,
  - beindítják a motort.
- ▶ Soha ne hagyjon gyermekeket és állatokot felügyelet nélkül a gépkocsiban.
- ▶ Amikor elhagyja a gépkocsit, mindig reteszelve azt, és vigye magával a kulcsot.
- ▶ Tartsa a kulcsot gyermekek számára nem hozzáférhető helyen.

**▲ FIGYELEM** Szakszerűtlen kapcsolás esetén balesetveszély áll fenn

Ha a **D** vagy az **R** sebességváltó állásba kapcsol, amikor a motorfordulatszám meghaladja az alapjáratit fordulatszámot, a gépkocsi hirtelen felgyorsulhat.

- ▶ Amikor a **D** vagy az **R** sebességváltó állásba kapcsol, mindig erősen lépjen a fékpedálra, és egyidejűleg ne adjon gázt.

A DIRECT SELECT választókarral sebességváltó állást válthat. A multifunkciós kijelzőn megjelenik az aktuális sebességfokozat.

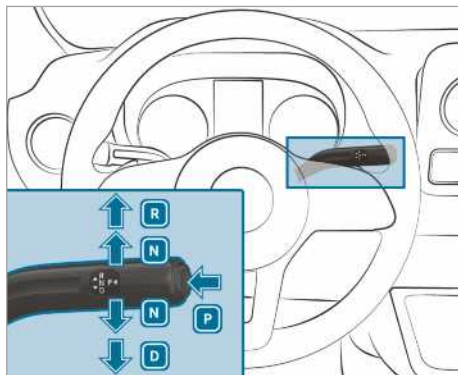

**P** Parkolási állás

**R** Hátrameneti sebességfokozat

**N** Üres fokozat

**D** Menethelyzet

#### R hátrameneti sebességfokozatba kapcsolás

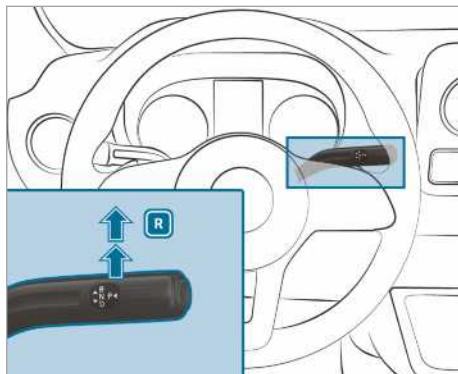

- ▶ Lépjen a fékpedálra, majd nyomja a DIRECT SELECT választókart az első ellenállási ponton túl felfelé.

A multifunkciós kijelzőn a sebességváltófokozat-kijelzés az **R** állást mutatja.

#### N üres fokozatba kapcsolás

**▲ FIGYELEM** Baleset- és sérülésveszély üres fokozat beállítása esetén

Ha a gépkocsit üres fokozatba **N** kapcsolva állítja le, és a rögzítőfék nincs bekapcsolva, akkor a gépkocsi elgurulhat.

Baleset- és sérülésveszély áll fenn!

- ▶ A gépkocsi leállítás előtt rögzítse a gépkocsit a rögzítőfékkel.



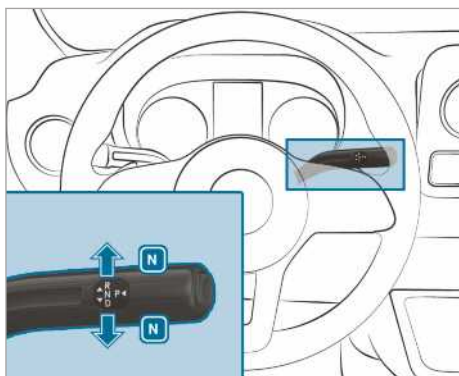

▶ Lépjen a fékpedálra, majd nyomja a DIRECT SELECT választókart az első ellenállási pontig felfelé vagy lefelé.

A multifunkciós kijelzőn a sebességváltófokozat-kijelzés a **N** állást mutatja.

Ha ezután felengedi a fékpedált, a gépkocsi szabadon mozgatható, pl. tolni vagy vontatni lehet.

**Ha az automatikus sebességváltónak kikapcsolt gyújtásnál is alapjáratban **N** kell lennie, akkor az alábbi pontokban foglaltakat kell végrehajtani:**

- ▶ Indítsa be a gépkocsit.
  - ▶ Lépjen a fékpedálra, és kapcsoljon az **N** üres fokozatba.
  - ▶ Engedje fel a fékpedált.
  - ▶ Kapcsolja ki a gyújtást.
- ⓘ Ha ezt követően kiszáll a gépkocsiból, és a kulcsot a gépkocsiban hagyja, az automatikus sebességváltó továbbra is az **N** üres fokozatban marad.

## P parkolási állásba kapcsolás

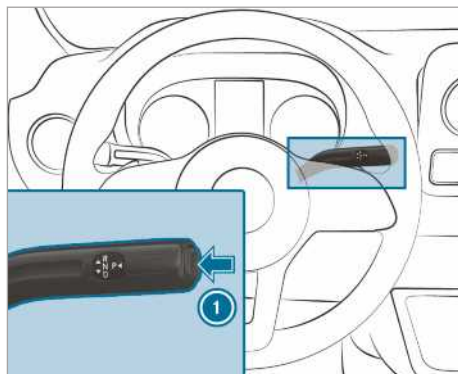

- ▶ Nyomja meg az **1** gombot. A multifunkciós kijelzőn a sebességváltófokozat-kijelzés a **P** állást mutatja.

Ha az alábbi feltételek valamelyike teljesül, a sebességváltó automatikusan a **P** parkolási állásba kapcsol:

- a motort a **D** vagy az **R** sebességváltó állásban állítja le,
- a gépkocsi álló helyzetében vagy nagyon alacsony menetsebesség mellett, a sebességváltó **D** vagy **R** állásában kinyitja a vezetőajtót.
- a gépkocsi álló helyzetében vagy nagyon alacsony menetsebesség mellett kinyitja az övzárát.
- a gépkocsi álló helyzetében vagy nagyon alacsony menetsebesség mellett elhagyja a helyét.

## D menethelyzetbe kapcsolás

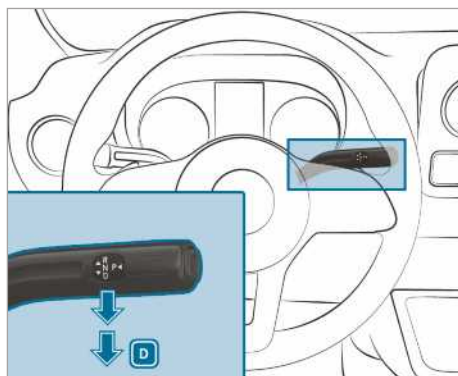

▶ Lépjen a fékpedálra, majd nyomja a DIRECT SELECT választókart az első ellenállási ponton túl lefelé.

A multifunkciós kijelzőn a sebességváltófokozat-kijelzés a **D** állást mutatja.

Az automatikus sebességváltó a **D** sebességváltó állásban automatikusan kapcsolja a fokozatokat. Ez a következő tényezőktől függ:

- gázpedál állása,
- menetsebesség.

### Kapcsolási tartomány korlátozása

#### Feltételek

- A sebességváltó a **D** állásban van (→ oldal: 130).

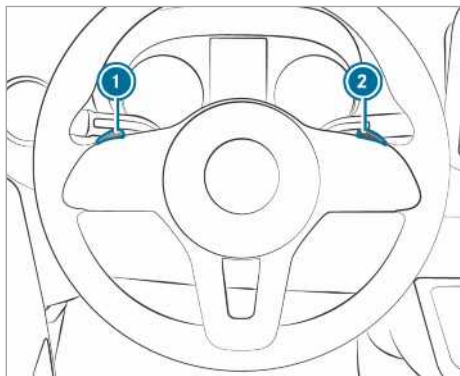

▶ **Kapcsolási tartomány korlátozása:** Röviden húzza meg a kormányon elhelyezett **1** váltókapcsolót.

Az aktuális fokozattól függően az automatikus sebességváltó a következő alacsonyabb fokozatba kapcsol. Ezzel egyidejűleg a kapcsolási tartomány korlátozódik.

A multifunkciós kijelzőn megjelenik a beállított kapcsolási tartomány. Az automatikus sebességváltó csak az adott fokozatig kapcsol.

▶ Tartsa meghúzva a kormányon elhelyezett **1** váltókapcsolót.

Az automatikus sebességváltó abba a kapcsolási tartományba kapcsol, amelyből a gépkocsi kedvezően gyorsítható vagy lassítható. Ehhez az automatikus sebességváltó egy vagy több fokozatot visszakapcsol, és korlátozza a kapcsolási tartományt.

A multifunkciós kijelzőn megjelenik a beállított kapcsolási tartomány. Az automatikus

sebességváltó csak az adott fokozatig kapcsol.

**i** Ha túl nagy sebességnél húzza meg a kormányon elhelyezett váltókapcsolót **1**, az automatikus sebességváltó nem kapcsol vissza. Ha a kapcsolási tartomány korlátozott, és elérte a korlátozott kapcsolási tartomány max. motorfordulatszámát, az automatikus sebességváltó nem kapcsol magasabb fokozatba.

▶ **Kapcsolási tartomány kibővítése:** Húzza meg röviden a kormányon elhelyezett váltókapcsolót **2**.

Az aktuális fokozattól függően az automatikus sebességváltó a következő magasabb fokozatba kapcsol. Ezzel egyidejűleg a kapcsolási tartomány kibővül.

A multifunkciós kijelzőn megjelenik a beállított kapcsolási tartomány. Az automatikus sebességváltó csak az adott fokozatig kapcsol.

▶ **Kapcsolási tartomány visszaállítás:**

Tartsa meghúzva a kormányon elhelyezett váltókapcsolót **2**.

vagy

▶ Kapcsoljon ismét a **D** sebességváltó állásba (→ oldal: 130).

Az aktuális fokozattól függően az automatikus sebességváltó egy vagy több fokozattal magasabb fokozatba kapcsol. Egyidejűleg megszűnik a kapcsolási tartomány korlátozása, és a multifunkciós kijelzőn megjelenik a **D** sebességváltó állás.

Kapcsolási tartomány megválasztása a közlekedési szituációnak megfelelően:

**3** Kihasználhatja a motor fékhatását.

**2** A motor fékhatását kihasználhatja lejtőn és meredek utakon, hegyvidéken közlekedve, nehéz üzemeltetési körülmények között.

**1** A motor fékhatását kihasználhatja szélsőségesen meredek szakaszokon és hosszabb lejtőkön.

### Kickdown használata

▶ **Max. gyorsítás:** Nyomja a gázpedált az ellenállási ponton túl.

▶ Amikor eléri a kívánt sebességet, adjon kevesebb gázt.

## Parkolózár mechanikus feloldása (elsőkerék-hajtású gépkocsik)

- i** **Automata sebességváltóval felszerelt, elsőkerék-hajtású gépkocsik:** Üzemzavar esetén az automata sebességváltó **P** állásban blokkolódhat. Ebben az esetben mechanikusan kioldhatja a parkolózárát, pl. gépkocsi vontatásához (→ oldal: 229).
- i** A parkolózár mechanikus feloldása csak elsőkerék-hajtású, automatikus sebességváltóval rendelkező gépkocsik esetében lehetséges.

### Feltételek

- Szüksége van a kireteszelő szerszámmra, amely a fedélzeti szerszámok között található (→ oldal: 235).

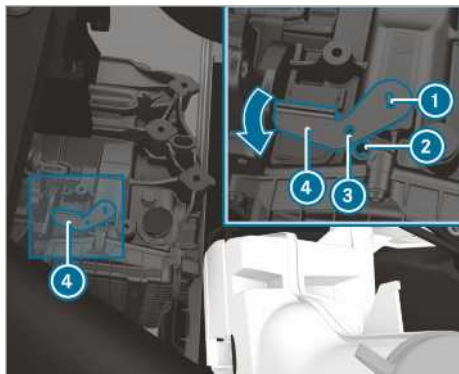

- ▶ Rögzítse a gépkocsit a rögzítőfékkel.
- ▶ (→ oldal: 202)Nyissa fel a motorhátzetőt.
- ▶ Helyezze fel a kireteszelő szerszámot **4** a sebességváltóra **1**, és fordítsa el a nyíl irányába.
- ▶ Illeszen egy megfelelő szerszámot, pl. egy csavarhúzó a kireteszelő szerszám **3** és a sebességváltó **2** furatába. Ezzel rögzítette a kireteszelő szerszámot **4** a megfelelő helyzetben. A parkolózár fel van oldva.
- ▶ Amíg a kireteszelő szerszám **4** fel van helyezve a sebességváltóra, nem lehet fokozatba **P** kapcsolni.
- ▶ Vegye figyelembe a vontatással kapcsolatos megjegyzéseket (→ oldal: 229).
- i** Ha a kireteszelő szerszámot eltávolítják **4**, akkor a sebességváltó automatikusan ismét fokozatba ugrik **P**.

## Összkerék-hajtás

### Összkerék-hajtásra vonatkozó megjegyzések

Az összkerék-hajtás állandóan meghajtja mind a négy kereket és az ESP®-vel együtt javítja a gépkocsi vonóerejét.

Az összkerék-hajtás vonóerő-szabályozásában a fékberendezés is részt vesz. Ennek során a fékberendezés túlmelegedhet. Ebben az esetben adjon kevesebb gázt, vagy álljon meg és hagyja lehűlni a fékberendezést.

Ha valamelyik hajtott kerék a túl gyenge tapadás miatt kipörög, tartsa be a következő utasításokat:

- Elindulásakor vegye igénybe az ESP® integrált vonóerő-szabályozásának segítségét. Annyira nyomja le a gázpedált, amennyire szükséges.
- Menet közben lassan vegye le a lábát a gázpedálról.

Téli útviszonyok esetén használjon téli gumiabroncsokat (négyévszakos gumiabroncsokat) és szükség esetén hólánccot (→ oldal: 239). Csak így éri el az összkerék-hajtás max. hatását.

Terepi lejtmenet esetén használja a DSR-t (lejtmeneti sebességszabályzó rendszer) (→ oldal: 134).

Az összkerék-hajtás nem csökkenti a nem megfelelő vagy figyelmetlen vezetési stílusból adódó balesetveszélyt, valamint a fizika törvényeit sem helyezi hatályon kívül. Az összkerék-hajtás nem képes figyelembe venni az időjárási és útviszonyokat, valamint a közlekedési helyzetet. Az összkerék-hajtás csupán segédeszköz. A biztonságos követési távolság és a sebesség megválasztása, a megfelelő időben történő fékezés és a sávtartás mindig az Ön felelőssége.

**!** **MEGJEGYZÉS** Fennáll a hajtáslánc és a fékberendezés sérülésének a veszélye

Ha az összkerék-hajtású gépkocsit egytengelyes próbapadon üzemelteti, akkor megsérülhet a hajtáslánc vagy a fékberendezés.

- ▶ Működési vagy teljesítményvizsgálat csak kéttengelyes próbapadon végezhető.
- ▶ A gépkocsi próbapadon történő üzemeltetése előtt tájékozódjon bármelyik minősített szakszervizben.

**!** **MEGJEGYZÉS** Fennáll az osztómű sérülésének a veszélye

A gépkocsi megemelt tengellyel történő vontatása esetén megsérülhet az osztómű. Az ilyen károokra nem terjed ki a Mercedes-Benz jótállása.

- ▶ Soha ne vontassa a gépkocsit megemelt tengellyel.
- ▶ A gépkocsit csak úgy vontassa, hogy az összes kerék vagy a talajon, vagy megemelve legyen.
- ▶ Tartsa be a gépkocsinak az összes kerékkel a talajon történő vontatására vonatkozó utasításokat.

## Összkerékajítás bekapcsolása

### Kapcsolási feltételek

Az összkerékajítást álló helyzetben vagy lassú menetben lehet be- és kikapcsolni.

Álló helyzetben az alábbi kapcsolási feltételeket kell figyelembe venni:

- A motor jár.
- A kormánykerék egyenes állásban van.

Ha az összkerékajítás nem kapcsolható álló helyzetben:

- ▶ **Mechanikus sebességváltóval felszerelt gépkocsik:** Lépjen a tengelykapcsolópedálra.
- ▶ **Automatikus sebességváltóval rendelkező gépkocsik:** Állítsa választókart **N**-ről **D** re, **D**-ről **N**-re, **N**-ről **R**-re és vissza **N**-re. Így megkönnyíthető az összkerékajítás be- és kikapcsolása.

Lassú menetben az alábbi kapcsolási feltételeket kell figyelembe venni:

- A motor jár.
- A gépkocsi nem halad kb. 10 km/h sebességnél gyorsabban.
- A gépkocsi nem kanyarodik.

Az összkerékajítást a gépkocsi gördülő helyzetében nem lehet bekapcsolni:

- ▶ **Mechanikus sebességváltóval felszerelt gépkocsik:** Lépjen a tengelykapcsolópedálra.

▶ **Automatikus sebességváltóval felszerelt gépkocsik:** Állítsa a választókart **N** állásba.

- ⓘ Ha bekapcsolja az összkerékajítást, az állítható sebességkorlátozó automatikusan kikapcsol. Eltűnik a vonatkozó kijelzőüzenet. Az állítható sebességkorlátozót az összkerékajítás kikapcsolása után szükség esetén ismét be kell kapcsolni (→ oldal: 160).

## Összkerékajítás be- és kikapcsolása

**!** **MEGJEGYZÉS** Fennáll az osztómű sérülésének a veszélye



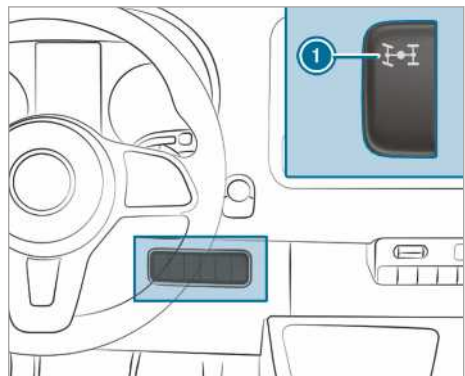

Ha az összkerékajítás be- vagy kikapcsolása során a gázpedálra lép, az osztómű sérülhet.

- ▶ Amennyiben villog az összkerékajítás ellenőrző lámpája, ne lépjen a gázpedálra.



▶ **Be-/kikapcsolás:** Nyomja meg a kapcsoló **1** felső részét.

Villog az ellenőrző lámpa a **1** kapcsolóban, mielőtt az összkerékajítást be- vagy kikapcsolja.

A műszerkijelzőn világít a  és a  figyelmeztető lámpa. Az ESP® és az ASR a kapcsolási folyamat ideje alatt kikapcsol. Ha a kapcsolási folyamat sikeres, a műszerkijelzőn kialszik a  és a  figyelmeztető lámpa, az ESP® és az ASR pedig újra bekapcsol.

Amíg a villog az ellenőrző lámpa a **1** kapcsolóban, megszakíthatja a kapcsolási folyamatot, ha ismét megnyomja a **1** kapcsolót. Ha a kapcsolási folyamat sikertelen, a **1** kapcsolóban lévő

ellenőrző lámpa háromszor röviden felvillan. Valamelyik kapcsolási feltétel nem teljesült.

Ha világít az ellenőrző lámpa a ❶ kapcsolóban, be van kapcsolva az összkerékhajtás. A fedélzeti számítógép kijelzőjén megjelenik egy ennek megfelelő üzenet.

- ❶ Ha a LOW RANGE sebességváltó-áttétel van bekapcsolva, nem kapcsolható ki az összkerékhajtás.

### LOW RANGE sebességváltó-áttétel funkciója

A LOW RANGE sebességváltó-áttétel lassú haladást biztosít minden fokozatban. Ha bekapcsolja a LOW RANGE áttételt, a rendszer a terephez igazítja a motor teljesítményét és az automatikus sebességváltó kapcsolási jellemzőit. Az utcai menetfokozathoz viszonyítva a motor és a kerekek közötti sebességváltó-áttétel kb. 40 %-kal csökken. A hajtónyomaték ennek megfelelően nagyobb.

#### Kapcsolási feltételek

Az alábbi kapcsolási feltételeknek kell teljesülnie, a LOW RANGE be- vagy kikapcsolásához:

- Az összkerékhajtás be van kapcsolva (→ oldal: 133).
- A motor jár.
- A gépkocsi áll.
- A fékpédálra lép.
- **Mechanikus sebességváltóval felszerelt gépkocsik:** A mechanikus sebességváltó alapjáratú helyzetben van.
- **automatikus sebességváltóval felszerelt gépkocsik:** A sebességváltó **P** vagy **N** állásban van.

### LOW RANGE be- és kikapcsolása

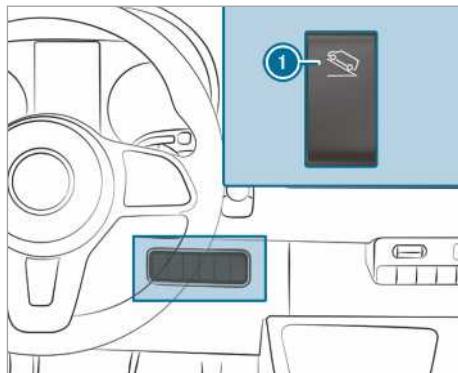

- ❶ LOW RANGE be- és kikapcsolása
- ❶ DSR-rel (Downhill Speed Regulation) rendelkező gépkocsik esetében a ❶ kapcsolót a DSR kapcsolója helyettesíti.

▶ **Be-/kikapcsolás:** Nyomja meg a kapcsoló ❶ felső részét.

A kapcsolási folyamat idejére világít az ellenőrző lámpa **LOW RANGE** a műszerkijelzőn:

- Ha a kapcsolási folyamat végbement, és a LOW RANGE be van kapcsolva, világít a **LOW RANGE** ellenőrző lámpa,
- Ha a kapcsolási folyamat végbement, és a LOW RANGE ki van kapcsolva, kialszik a **LOW RANGE** ellenőrző lámpa.

Amíg az ellenőrző lámpa **LOW RANGE** villog, megszakítható a kapcsolási folyamat, ha ismét megnyomja a ❶ gombot. Ha a kapcsolási folyamat sikertelen, a **LOW RANGE** ellenőrző lámpa háromszor röviden felvillan. Valamelyik kapcsolási feltétel nem teljesült.

### DSR (lejtmeneti sebességszabályzó rendszer)

#### DSR-rel kapcsolatos megjegyzések

A DSR nem csökkenti a nem megfelelő vagy figyelmetlen vezetési stílusból adódó balesetveszélyt, valamint a fizika törvényeit sem helyezi hatályon kívül. A DSR nem képes figyelembe venni az időjárás és útviszonyokat, valamint a közlekedési helyzetet. A DSR csupán segédeszköz. A biztonságos követési távolság és a sebesség megválasztása, valamint a megfelelő időben történő fékezés az Ön felelőssége.

A DSR támogatja Önt a lejtmenetben. A DSR célzott fékbeavatkozásokkal tartja a beállított sebességet a lejtős szakaszon. A sebesség megtartása függ az úttest felületének állapotától és a lejtés mértékétől, éppen ezért nem minden helyzetben garantálható.

Sebességét a fokozatlépcső függvényében 4 km/h és 18 km/h közötti értékre a fék- és a gázpedál vagy a kormányon található billenőkapcsoló segítségével állíthatja be.

A DSR a következő helyzetekben automatikus szabályozást végez:

- Ha a gépkocsi áll vagy a pillanatnyi sebesség nem éri el a 4 km/h értéket, akkor a rendszer a sebességet 4 km/h értékre állítja be.
- Ha terepen 18 km/h sebességnél gyorsabban halad, a DSR készenléti üzemmódba kapcsol. A DSR bekapcsolva marad, nem fékez azonban automatikusan.
- Ha lejtmenetben 18 km/h sebességnél lassabban halad, akkor a DSR ismét az előre beállított sebességre szabályoz.
- A DSR automatikusan kikapcsol, ha túllépi a 45 km/h sebességet.

### Lejtmeneti sebességszabályzó rendszer (DSR) be- és kikapcsolása

#### Lejtmeneti sebességszabályzó rendszer bekapcsolása

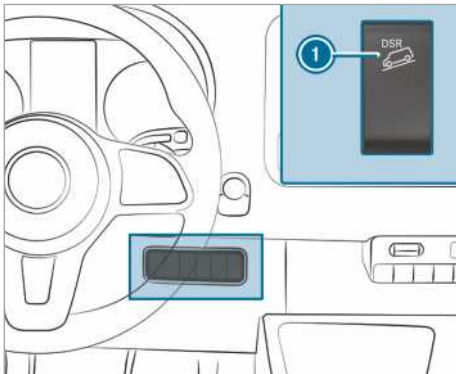

A lejtmeneti sebességszabályzó rendszert a gépkocsi álló helyzetében vagy menet közben is bekapcsolhatja.

- ▶ Nyomja meg a kapcsoló ① felső részét.
- ▶ Fékezze vagy gyorsítsa a gépkocsit a kívánt, 4 km/h és 18 km/h közötti sebességre.

- ▶ Engedje fel a fék- vagy a gázpedált. A rendszer ekkor tárolja a pillanatnyi sebességet. Álló helyzetben mentésre kerül a 4 km/h vagy a fokozatlépcsőnek megfelelő minimálisan lehetséges sebesség. A lejtmeneti sebességszabályzó rendszer lejtős útszakaszon tartja a tárolt sebességet, és automatikusan fékez.

Ha elinduláskor, gyorsításkor vagy fékezéskor a lejtmeneti sebességszabályzó rendszer be van kapcsolva, akkor a gáz- vagy a fékpedál felengedését vagy a lejtmeneti sebességszabályzó rendszert működtetését követően a rendszer az aktuális sebességet tárolja. Ez csak akkor áll fenn, ha nem halad 18 km/h sebességnél gyorsabban.

DSR-állapotjelző a fedélzeti számítógépen

#### • DSR aktívva van:

- DSR és a beállított sebesség csak a fedélzeti számítógép állapottartományában jelenik meg.

#### • DSR aktívva, de nem szabályoz:

- Ön 18 km/h és 45 km/h közötti sebességgel vezet.
- DSR és a sebesség 18 km/h a fedélzeti számítógép állapottartományában jelenik meg.

A DSR standby üzemmódban van.

#### • DSR inaktív:

- 45 km/h sebességnél gyorsabban halad.
- A DSR megjelenik a fedélzeti számítógép állapottartományában. Megjelenik a következő üzenet **DSR Kikapcsolva**.
- A DSR --- megjelenik a fedélzeti számítógép állapottartományában.

#### Sebesség beállítása lejtmenetben

Sebességét a fokozatlépcső függvényében 4 km/h és 18 km/h közötti értékre a fék- és a gázpedál vagy a kormányon található billenőkapcsoló segítségével állíthatja be.



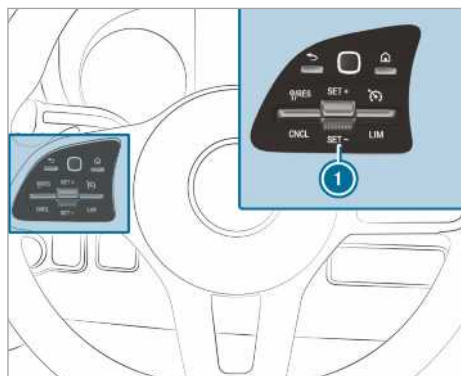

- ▶ A lejtős útszakaszon fékezze le vagy gyorsítsa a gépkocsit a kívánt sebességre.
- ▶ Engedje fel a fék- vagy a gázpedált.
- ▶ A rendszer ekkor tárolja a pillanatnyi sebességet.

vagy

- ▶ Nyomja a billenőkapcsolót ① a DSR-szabályozás során felfelé vagy lefelé. Az utoljára mentett sebességet lépésenként növeli vagy csökkenti.
- ▶ Engedje el a billenőkapcsolót ①.
- ▶ A rendszer ekkor tárolja a pillanatnyi sebességet.

vagy

- ▶ Addig nyomja a billenőkapcsolót ① fel vagy lefelé, míg elérte a kívánt sebességet.
- ▶ Engedje el a billenőkapcsolót ①.
- ▶ A rendszer ekkor tárolja a pillanatnyi sebességet.

① A gépkocsi egy pillanat alatt lefékez a beállított sebességre. Vegye figyelembe ezt a késleltetést a sebesség billenőkapcsolóval történő beállítása során ①.

## Lejtmeneti sebességszabályzó rendszer kikapcsolása

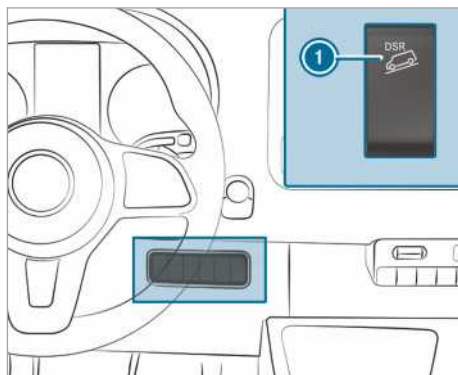

- ▶ Nyomja meg a kapcsoló ① felső részét.
- ▶ Gyorsítson, és haladjon 45 km/h sebességnél gyorsabban.

A következő helyzetekben a lejtmeneti sebességszabályzó rendszer automatikusan kikapcsol:

- 45 km/h sebességnél gyorsabban halad.
- az ESP® vagy az ABS meghibásodott.

## Elektronikus szintszabályozás

### ENR (elektronikus szintszabályozás) működése

**▲ FIGYELEM** Beszorulásveszély áll fenn a lesüllyedő gépkocsi miatt.

A gépkocsi süllyedésekor az Ön vagy mások testrészei beszorulhatnak, ha azok a karosszéria és a gumiabroncs közé vagy a gépkocsi alá kerülnek.

- ▶ Gondoskodjon arról, hogy a gépkocsi lesüllyesztésekor senki ne tartózkodjon a kerékjáratok közvetlen közelében vagy a gépkocsi alatt.

**▲ FIGYELEM** Az autóemelő kifordulása miatt sérülésveszély áll fenn

Ha a légrugózással ellátott gépkocsit leállítja, a légrugózás akár egy órán keresztül is aktív maradhat abban az esetben is, ha a gyújtás ki van kapcsolva. Ha ekkor az autóemelővel megemeli a gépkocsit, a légrugózás megpróbálja kiegyenlíteni a járműszintet.



Az autóemelő kifordulhat.

- ▶ A gépkocsi megemelése előtt nyomja meg a légrugózás távirányítóján lévő szerviz gombot. Ez megakadályozza a járműszint automatikus utánszabályozását, valamint a kézzel történő megemelést vagy lesüllyesztést.

**▲ FIGYELEM** A lesüllyesztett vagy megemelt alvázkeret miatt balesetveszély áll fenn

Lesüllyesztett vagy felemelt alvázkerettel közlekedve számottevően romolhatnak a fékezési és menettulajdonságok. Ezenkívül felemelt alvázkeretnél a gépkocsi magassága meghaladhatja a megengedett értéket.

- ▶ Elindulás előtt állítsa be a menetszintet.

**▲ FIGYELEM** Az ENR üzemmódjának esetében balesetveszély áll fenn

Az ENR meghibásodása esetén előfordulhat, hogy a járműszint túl magas, túl alacsony vagy aszimmetrikus.

A gépkocsi menet- és kormányzási tulajdonságai jelentősen megváltozhatnak.

- ▶ Vezessen óvatosan, és igazítsa vezetési stílusát a megváltozott menettulajdonságokhoz.
- ▶ A közlekedési helyzet figyelembe vételével állítsa meg a gépkocsit.
- ▶ Értesítsen egy minősített szakműhelyt.

**! MEGJEGYZÉS** A lesüllyesztett járműszint miatt fennáll az alváz sérülésének veszélye

Ha az ENR meghibásodott vagy menet közben utánszabályoz, a járműszint lesüllyedhet.

- ▶ Ügyeljen az útviszonyokra, valamint arra, hogy mindig kellően nagy legyen a hasmagasság.
- ▶ Óvatosan vezessen.

A járműszint a terhelési állapottól és a terhelés elosztásától függ. Légrugózású hátsó tengellyel felszerelt gépkocsiknál az ENR automatikusan kiegyenlíti a hátsó tengely szintjét. Ennek köszönhetően a gépkocsi a terhelési állapottól függetlenül mindig a menetszinten marad. A menetdinamika nem romlik. A gépkocsi két oldala közötti

magasságkülönbség ekkor elérheti az 1 cm értéket.

Az ENR a motortól független, és csak bekapcsolat gyújtásnál üzemkés. Az ENR kompresszora hallhatóan működik.

- ⓘ Ha a kompresszor folyamatosan működik vagy egy percen belül többször elindul, akkor az ENR meghibásodott.

A gépkocsi kivételének megfelelően az ENR a sebességtől vagy a rögzítőfék állásától függően kapcsol a kézi üzemmód és az automatika között.

Ha az ENR sebességtől függően kapcsol, akkor a kézi üzemmód a gépkocsi álló helyzetében automatikusan aktiválódik. A járműszintet ekkor megemelheti vagy lesüllyesztheti. Ha ezt követően a gépkocsi 10 km/h sebességnél gyorsabban halad, a kézi üzemmód automatikusan kikapcsol, és a menetszintet az automatika állítja be.

Ha az ENR a rögzítőfék állásától függően kapcsol, akkor a kézi üzemmód behúzott rögzítőféknél automatikusan aktiválódik. A járműszintet ekkor megemelheti vagy lesüllyesztheti a fel- és lerakódásához. Ha kioldja a rögzítőféket, a kézi üzemmód automatikusan kikapcsol, és a menetszintet az automatika állítja be.

A gépkocsin végzett munkákhoz vagy a kerékcseréhez kikapcsolhatja az ENR-t (→ oldal: 138).

Ha az ENR meghibásodott vagy a járműszint túl magas vagy túl alacsony, akkor egy hangjelzés hallható.

Ekkor a gépkocsi menet- és kormányzási tulajdonságai jelentősen megváltoznak. Az ENR a lehető leggyorsabban a normál szintre szabályozza a járműszintet. Vezessen óvatosan tovább, amíg a hangjelzés meg nem szűnik. A gépkocsi csak ekkor éri el a normál szintet.

A menetszint helyreállítása érdekében az automatika és az ENR a kiválasztott lehetőségtől függően automatikusan újra bekapcsol:

- a rögzítőfék kioldásával,
- 10 km/h sebesség felett.

Ha fennáll annak a veszélye, hogy az ENR kompresszora túlmelegedhet, pl. ha a gépkocsit gyorsan többször kell megemelni vagy lesüllyeszteni, akkor az ENR kikapcsol. A járműszintet ekkor kb. egy perc elteltével újra megemelheti vagy lesüllyesztheti.

## Járműszint megemelése és lesüllyesztése

### Távírányítóval

A távírányító egy tartóban található a vezetőoldali B-oszlopon. Használat előtt vegye ki a távírányítót a tartóból.

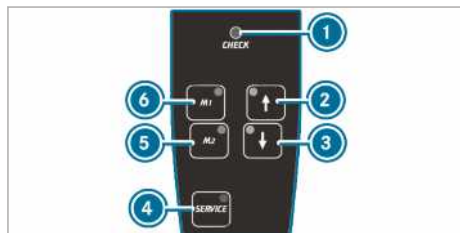

Az ENR bekapcsoláskor és működés közben rendszeresen ellenőrzi magát. A távírányítón lévő ellenőrző lámpa ① kb. egy másodpercig világít, ha Ön bekapcsolja a gyújtást, vagy a ④ gomb segítségével az ENR-t.

Az ellenőrző lámpa ① alábbi viselkedése esetén üzemzavar áll fenn:

- Az ellenőrző lámpa nem világít, amikor bekapcsolja a gyújtást vagy az ENR-t, vagy
- Az ellenőrző lámpa egy másodperccel ezután nem alszik ki, vagy
- Az ellenőrző lámpa ezután ismét világít vagy villog.

Ezenkívül a távírányítóból kb. 30 másodpercig figyelmeztető hangjelzés hallható. A felismert üzemzavar az ellenőrző lámpák segítségével (üzemzavar kódjainak jelzése) megjeleníthető.

▶ Állítsa le a gépkocsit, és hagyja bekapcsolva a gyújtást.

▶ **Járműszint megemelése vagy lesüllyesztése:** Tartsa lenyomva a ② vagy a ③ gombot, amíg a járműszint el nem éri a kívánt magasságot.

A járműszint módosítása közben villog a ② vagy a ③ gomb ellenőrző lámpája. Ha a járműszint be van állítva, világít a ② vagy a ③ gomb ellenőrző lámpája.

▶ **Automatikus lesüllyesztés:** Nyomja meg röviden a ③ gombot.

Az ENR automatikusan a legalacsonyabb szintre süllyeszti le a gépkocsit.

A járműszint módosítása közben villog a ③ gomb ellenőrző lámpája. Ha a járműszint be

van állítva, világít a ③ gomb ellenőrző lámpája.

▶ Ha meg kívánja állítani a mozgást, nyomja meg röviden a ② gombot.

▶ **Megemelés vagy lesüllyesztés a menetszintre:** Nyomja meg röviden a ② vagy a ③ gombot.

Az ENR automatikusan a menetszintre emeli vagy süllyeszti a gépkocsit.

A járműszint módosítása közben villog a ② vagy a ③ gomb ellenőrző lámpája. Ha a járműszint be van állítva, világít a ② vagy a ③ gomb ellenőrző lámpája.

▶ Ha meg kívánja állítani a mozgást, mindig a másik gombot nyomja meg röviden.

▶ **Beállított járműszint tárolása:** Állítsa be a kívánt járműszintet.

▶ Tartsa lenyomva az ⑤ vagy a ⑥ gombot, amíg hangjelzést nem hall.

A beállított járműszintet ezzel tárolta a megfelelő, ⑤ vagy ⑥ gombon.

▶ **Tárolt járműszint lehívása:** Nyomja meg röviden az ⑤ vagy a ⑥ gombot.

Az ENR automatikusan a tárolt járműszintre emeli vagy süllyeszti a gépkocsit.

A járműszint módosítása közben villog az ⑤ vagy a ⑥ gomb ellenőrző lámpája. Ha a járműszint be van állítva, világít az ⑤ vagy a ⑥ gomb ellenőrző lámpája.

▶ Ha meg kívánja állítani a mozgást, nyomja meg röviden a ② vagy a ③ gombot.

▶ **Automatika bekapcsolása:** Haladjon 10 km/h sebességnél gyorsabban, vagy oldja ki a rögzítőféket.

Az ENR automatikusan szabályozza a járműszintet.

▶ Ha meg kívánja állítani a mozgást, nyomja meg röviden a ② vagy a ③ gombot.

### ENR ki- és bekapcsolása

▶ **ENR kikapcsolása:** Nyomja meg a ④ gombot.

A ④ gomb ellenőrző lámpája világít.

▶ **ENR újbóli bekapcsolása:** Nyomja meg ismét a ④ gombot.

A ④ gomb ellenőrző lámpája kialszik.

## Kezelőpanelen lévő gombbal

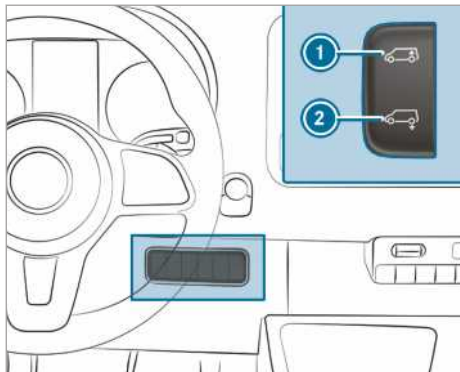

- ▶ Állítsa le a gépkocsit, és hagyja bekapcsolva a gyújtást.
- ▶ **Automatikus lesüllyesztés:** Nyomja meg a ② kapcsoló alsó részét. Az ENR automatikusan lesüllyesztí a gépkocsit.
- ▶ Ha meg kívánja állítani a mozgást, nyomja meg röviden a kapcsoló felső részét ①.
- ▶ **Megemelés a menetszintre:** Nyomja meg a kapcsoló felső részét ①. Az ENR automatikusan a menetszintre emeli a gépkocsit.
- ▶ Ha meg kívánja állítani a mozgást, nyomja meg röviden a kapcsoló alsó részét ②.
- ▶ **Automatika bekapcsolása:** Haladjon 10 km/h sebességnél gyorsabban, vagy oldja ki a rögzítőféket. Az ENR automatikusan szabályozza a járműszintet.

### Levegővel való feltöltés vészhelyzet esetén ENR használatakor

Kizárólag az ENR vészfeltöltéséhez való szelepekkel felszerelt gépkocsiknál. Ha az ENR meghibásod-

dott és a gépkocsi ferdén áll, akkor a gépkocsi a vészszelepek (kerékszelepek) segítségével, egy külső sűrítettlevegő-forrás használatával megemelhető vagy lesüllyeszthető. Ekkor kikapcsolt ENR mellett vezessen tovább óvatosan a legközelebbi minősített szakműhelyhez, és hártassa el az üzemzavart.

#### **1 MEGJEGYZÉS** Túl magas nyomás miatt fennáll a károsodás veszélye

Ha a lérgugókban túl magas a nyomás, az a légfvetétkrendszer vagy a lérgugók károsodásához vezethet.

- ▶ Ne lépje túl max. megengedett 600 kPa (6 bar, 87 psi) üzemi nyomást.

- ▶ Rögzítse a gépkocsit a rögzítőfékkel.
- ▶ **Automatikus sebességváltóval felszerelt gépkocsik:** Kapcsolja a sebességváltót a **P** állásba.
- ▶ Kapcsolja ki az ENR-t (→ oldal: 138).
- ▶ Állítsa le a motort, és nyissa fel a motorháztetőt (→ oldal: 202).
- ▶ Csavarja le a szelepsapkát a megfelelő szelepről.
- ▶ Csatlakoztassa a külső sűrítettlevegő-forrást.
- ▶ A sűrített levegő feltöltésével vagy leengedésével addig emelje meg vagy süllyessze le a járműszintet, hogy elérje a menetszintet, és a gépkocsi vízszintesen álljon. Eközben ügyeljen a max. megengedett 600 kPa (6 bar, 87 psi) üzemi nyomásra.
- ▶ Vegye le a külső sűrítettlevegő-forrást.
- ▶ Csavarja fel szorosan a szelepsapkákat a szelepekre.
- ▶ Csupja le a motorháztetőt (→ oldal: 202).
- ▶ Óvatosan vezessen a legközelebbi minősített szakműhelyig.

### Problémák az elektronikus szintszabályozással

Hibajelenség	Lehetséges okok/következmények és ▶ megoldások
A járműszint álló helyzetben nem emelhető meg, vagy nem süllyeszthető le.	Fennáll a kompresszor túlhevülésének veszélye. A gépkocsi ismételt megemelését és lesüllyesztését követően a játék elleni védelem kikapcsolja az ENR-t.

Hibajelenség	Lehetséges okok/következmények és ► megoldások
	<ul style="list-style-type: none"> <li>► Kb. egy perc elteltével próbálja meg kézzel beállítani a járműszintet.</li> </ul> <p>Az ENR a túl alacsony feszültség miatt kikapcsolt. Előfordulhat, hogy az akkumulátor nem töltődik.</p> <p>A gépkocsi útfekvése és a menetkénelem romolhat.</p> <ul style="list-style-type: none"> <li>► Indítsa be a motort.</li> <li>► A lehető leghamarabb keressen fel egy minősített szakműhelyt.</li> </ul>

## Tankolás

### Gépkocsi tankolása

#### **▲ FIGYELEM** Tűz- és robbanásveszély a tüzelőanyag miatt

A tüzelőanyagok könnyen gyúlékonyak.

- Feltétlenül kerülje a tűz és nyílt láng használatát, a dohányzást és a szikraképződést.
- Tankolás előtt és közben kapcsolja ki a gyújtást, valamint az állóhelyzeti fűtést, amennyiben a gépkocsi fel van szerelve ilyenekkel.

#### **▲ FIGYELEM** Tüzelőanyagok miatti sérülésveszély

A tüzelőanyagok mérgezőek és egészségkárosító hatásúak.

- Feltétlenül kerülje a tüzelőanyag bőrrel, szemmel vagy ruházattal történő érintkezését, vagy lenyelését.
- Ne lélegezze be a tüzelőanyagok gőzeit.
- Tartsa távol a tüzelőanyagtól a gyermekeket.
- A tankolás során tartsa zárva az ajtókat és ablakokat.

Amennyiben Ön vagy mások érintkezésbe kerültek a tüzelőanyaggal, tartsa be a következőket:

- A bőrre került tüzelőanyagot haladéktalanul öblítse le vízzel és szappannal.
- Ha a tüzelőanyag a szembe került, haladéktalanul öblítse ki a szemét alaposan tiszta vízzel. Haladéktalanul forduljon orvoshoz.

- Ha lenyelte a tüzelőanyagot, haladéktalanul forduljon orvoshoz. Ne hánytassa magát.

- Haladéktalanul cserélje le a tüzelőanyaggal szennyeződött ruházatot.

#### **▲ FIGYELEM** Tűz- és robbanásveszély az elektrosztatikus feltöltődés miatt

Az elektrosztatikus feltöltődés szikraképződéshez vezethet, és a tüzelőanyag gőzei meggyulladhatnak.

- Mielőtt kinyitná a tüzelőanyagtartályfedeleket vagy megfogná a töltőpisztolyt, érintse meg a gépkocsi fém karosszériáját. Ezzel megszűnik az esetleg fennálló elektrosztatikus feltöltődés.
- Ne szálljon be újra a gépkocsiba a tankolás folyamán. Ekkor ismét feltöltődhetne elektrosztatikusan.

#### **▲ FIGYELEM** A tüzelőanyag-keverék miatt tűzveszély áll fenn

Dízelmotoros gépkocsik:

Ha a dízel tüzelőanyagot benzinnel keveri, a tüzelőanyag-keverék lobbanási pontja alacsonyabb, mint a tiszta gázolajé.

Járó motornál a kipufogóberendezés alkatrészei észrevétlenül túlhevülhetnek.

- Soha ne tankoljon benzint.
- Soha ne keverjen benzint a dízel tüzelőanyagba.

**!** **MEGJEGYZÉS** Ne tankoljon benzint a dízelmotoros gépkocsiba.

Ha véletlenül nem megfelelő tüzelőanyagot tankolt:

- Ne kapcsolja be a gyújtást. Ellenkező esetben a tüzelőanyag a tüzelőanyag-ellátó berendezésbe kerülhet.
- Már kis mennyiségű nem megfelelő tüzelőanyag is a tüzelőanyag-ellátó berendezés és a motor károsodásához vezet. A javítás költséges.
- ▶ Értesítsen egy minősített szakműhelyt.
  - ▶ Üríttesse ki teljesen a tüzelőanyag-tartályt és a tüzelőanyag-vezetékeket.

**!** **MEGJEGYZÉS** A túltöltött tüzelőanyag-tartály miatt károsodhat a tüzelőanyag-ellátó berendezés.

- ▶ A tüzelőanyag-tartályba csak addig töltsön tüzelőanyagot, amíg a töltőpisztoly ki nem kapcsol.

**!** **MEGJEGYZÉS** A töltőpisztoly eltávolítása-kor a tüzelőanyag kifröccsenhet.

- ▶ A tüzelőanyag-tartályba csak addig töltsön tüzelőanyagot, amíg a töltőpisztoly ki nem kapcsol.

**!** **MEGJEGYZÉS** Károsodás a fényezett felületekre jutó tüzelőanyag miatt

- ▶ Ne lötytyintsen tüzelőanyagot a fényezett felületekre.

**🍂** **KÖRNYEZETVÉDELMI MEGJEGYZÉS** A tüzelőanyag szakszerűtlen kezelése esetén fennáll a környezetkárosítás veszélye

Szakszerűtlen kezelés esetén a tüzelőanyagok veszélyt jelentenek az emberekre és a környezetre.

- ▶ Ne hagyja, hogy a tüzelőanyagok a csatornahálózatba, a felszíni vizekbe, a talajvízbe vagy a talajba jussanak.

### Feltételek

- A gépkocsi ki van reteszelve.
- A kiegészítő fűtés ki van kapcsolva.
- a gyújtás ki van kapcsolva,
- A bal első ajtó ki van nyitva.

**i** A tankolás folyamán ne szálljon vissza a gépkocsiba. Ekkor ismét elektrosztatikusan feltöltődhetne.

Vegye figyelembe az üzemanyagokkal kapcsolatos megjegyzéseket (→ oldal: 278).

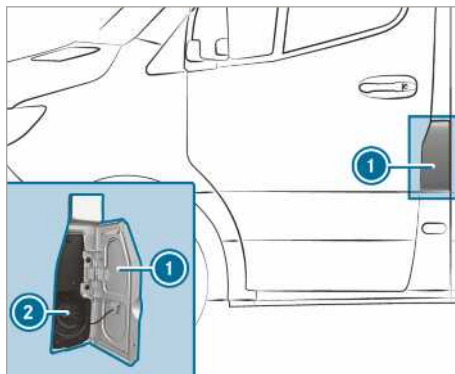

- ① Tanksapkafedél
- ② Tüzelőanyag-tartály-fedél

**i** A tanksapkafedél az első ajtó mellett, menetirány szerint balra található. A tanksapkafedél helyzetét a műszerkijelző is mutatja . A töltőoszlopon lévő nyíl megadja a járműoldalt.

- ▶ Nyissa ki a tanksapkafedelet ①.
- ▶ Fordítsa balra a tüzelőanyag-tartály-fedele ②, majd vegye le.
- ▶ A gépkocsi valamennyi ajtaját csukja be, hogy a tüzelőanyag-gőzök ne juthassanak a gépkocsi-belső térbe.
- ▶ Helyezze a töltőpisztoly betöltőcsonkját teljesen a betöltőnyílásba, akassza be, majd tankoljon.
- ▶ A tüzelőanyag-tartályba csak addig töltsön tüzelőanyagot, amíg a töltőpisztoly ki nem kapcsol.
- ▶ Helyezze vissza, majd forgassa jobbra a tüzelőanyag-tartály-fedele ②. Egy kattánás jelzi, ha a tüzelőanyag-tartály-fedél teljesen be van csukva.
- ▶ Nyissa ki a bal első ajtót.
- ▶ Csukja be a tanksapkafedelet ①.

**i** **Téves tankolást megakadályozó záróelemmel felszerelt dízelmotoros gépkocsik:** A betöltőnyílás személyautók számára telepített dízel kútoszlopról való tankoláshoz van kialakítva.

**i** **Dízelmotoros gépkocsik téves tankolást megakadályozó záróelem nélkül:** A teher-

gépkocsik számára szolgáló dízel kútoszlopon is tankolhat.

**i** Teljesen kiürített tüzelőanyag-tartály esetén legalább 5 l tüzelőanyagot tankoljon.

## Problémák a tüzelőanyaggal és a tüzelőanyag-tartállyal

Hibajelenség	Lehetséges okok/következmények és ► megoldások
A gépkocsiból szivárog a tüzelőanyag.	<p>A tüzelőanyag-vezeték vagy a tüzelőanyag-tartály meghibásodott.</p> <ul style="list-style-type: none"> <li>► Rögzítse a gépkocsit a rögzítőfékkel.</li> <li>► Állítsa le a motort.</li> <li>► Húzza ki a kulcsot a gyújtáskapcsolóból.</li> </ul> <p>vagy, KEYLESS-GO rendszerrel felszerelt gépkocsik esetén:</p> <ul style="list-style-type: none"> <li>► Nyissa ki a vezetőajtót. A fedélzeti elektronika ekkor a <b>0</b> állásban van. Ez a „kihúzott kulcs” állapotnak felel meg.</li> <li>► Semmiképpen ne indítsa be újra a motort!</li> <li>► Értesítsen egy minősített szakműhelyt.</li> </ul>
A motor nem indul.	<p>A tüzelőanyag-tartály teljesen kiürült.</p> <ul style="list-style-type: none"> <li>► A gépkocsit legalább 5 l tüzelőanyaggal tankolja meg.</li> <li>► Kapcsolja be a gyújtást kb. tíz másodpercre.</li> <li>► Megszakítás nélkül max. tíz másodpercig indítózson, amíg a motor egyenletesen járni nem kezd.</li> </ul> <p>Ha nem indul be a motor:</p> <ul style="list-style-type: none"> <li>► Kapcsolja be ismét a gyújtást kb. tíz másodpercre.</li> <li>► Ismét indítózson megszakítás nélkül max. tíz másodpercig, amíg a motor egyenletesen nem jár.</li> </ul> <p>Ha a motor három próbálkozás után sem indul be:</p> <ul style="list-style-type: none"> <li>► Értesítsen egy minősített szakműhelyt.</li> </ul>

## AdBlue®

### AdBlue®-val kapcsolatos megjegyzések

**!** **MEGJEGYZÉS** Az AdBlue®-tartály kinyitása csak csekély mennyiségű ammóniagőz távozhat.

- Az AdBlue®-tartályt mindig jól szellőző helyen töltsse fel.
- Kerülje az AdBlue® bőrrrel, szemmel vagy ruházattal történő érintkezését.
- Tartsa távol a gyermekeket az AdBlue® adaléktól.

**!** **MEGJEGYZÉS** Ne nyelje le az AdBlue® folyadékot!

Ha lenyelte az AdBlue® folyadékot:

- Haladéktalanul alaposan öblítse ki a száját.
- Igyon rá sok vizet.
- Haladéktalanul forduljon orvoshoz.

**!** **MEGJEGYZÉS** Károsodás az AdBlue®-hoz adott adalékok vagy az AdBlue® hígítása révén

Az AdBlue® kipufogógáz-utókezelés tönkremehet az alábbiak miatt:

- adalékok az AdBlue-ban®
- az AdBlue hígítása®.

▶ Csak az ISO 22241 szerinti AdBlue®-t használjon.

▶ Ne keverjen hozzá adalékokat.

▶ Ne hígítsa az AdBlue®-t.

**!** **MEGJEGYZÉS** Károsodások és üzemzavarok az AdBlue® szennyeződése miatt

Az AdBlue® szennyeződése az alábbiakat okozhatja:

- magasabb kibocsátási értékek
- katalizátorsérülések
- motorkárosodások
- az AdBlue® kipufogógáz-utókezelés működési zavarai

▶ Kerülje el az AdBlue® szennyeződését.

**!** **MEGJEGYZÉS** Az AdBlue® maradványai bizonyos idő elteltével kikristályosodnak. Távolítsa el az AdBlue® maradványait.

▶ A feltöltéskor az AdBlue® adalékkal érintkező felületeket azonnal mossa le vízzel.

▶ Az AdBlue® nedves kendővel és hideg vízzel is eltávolítható.

▶ Ha az AdBlue® már kikristályosodott, a tisztításhoz szivacsot és hideg vizet használjon.

Az AdBlue® egy folyékony karbamidoldat, amely a dízelmotorok kipufogógáz-utókezelésére szolgál. A kipufogógáz-utókezelés rendeltetésszerű működése érdekében kizárólag az ISO 22241 szabvány szerinti AdBlue®-t használjon.

Az AdBlue® jellemzői:

- nem mérgező,
- színtelen, szagtalan,
- nem éghető.

AdBlue® elérhetősége

- Az AdBlue® folyadékot minősített szakszervizben, pl. bármelyik Mercedes-Benz szerződéses szervizben fel tudja tölteni.
- Az AdBlue® számos üzemanyagtöltő állomáson, AdBlue® töltőberendezéseken keresztül áll rendelkezésre.
- Alternatívaként az AdBlue® beszerezhető a minősített szakszervizekben, pl. bármelyik Mercedes-Benz szerződéses szervizben és számos üzemanyagtöltő állomáson, AdBlue® utántöltő kanna vagy AdBlue® utántöltő flakon kiszerezésben.

**i** Az AdBlue® kb. -11 °C hőmérsékleten megfagy. A gépkocsit gyárilag AdBlue® előmelegítő berendezéssel szerelték fel. Ez lehetővé teszi a téli üzemeltetést -11 °C alatti hőmérsékleten is. Ha az AdBlue®-t -11 °C alatt tölti utána, előfordulhat, hogy az AdBlue® folyadékszintje nem megfelelően jelenik meg a kombinált műszeren. Közlekedjen a megfagyott AdBlue®-val min. 20 percig, és ezt követően parkoljon le a gépkocsival min. 30 másodpercre, hogy a folyadékszint megfelelően jelenjen meg. Szélsőséges téli időjárási viszonyok mellett bizonyos körülmények között az utántöltési mennyiség felismeréséhez szükséges idő jelentősen hosszabb lehet. A folyamat lerövidítéséhez meleg garázsban állítsa le a gépkocsit.

**i** Utántöltő edények használata esetén ügyeljen arra, hogy a gépkocsi betöltőcsonkjára való csatlakozás cseppmentes legyen.

**AdBlue® hatótávolsága és AdBlue® mennyiségkijelzésének megnyitása**

Fedélzeti számítógép:

↳ **Karbantartás**

▶ Válassza ki és nyugtázza: [AdBlue](#).

Az AdBlue® mennyisége és az AdBlue® hatótávolsága jelenik meg.



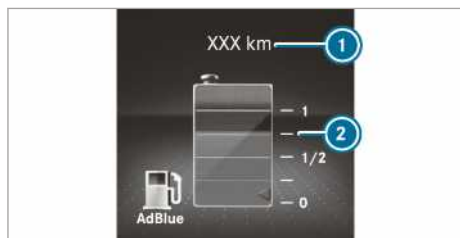

Műszerkijelző megjelenítése színes kijelzővel

- ① AdBlue® hatótávolsága
- ② AdBlue® mennyisége

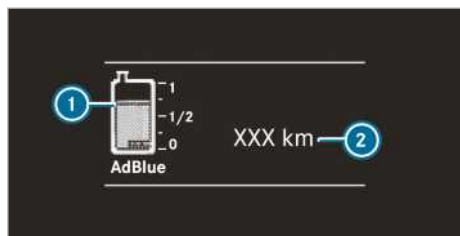

Műszerkijelző megjelenítése fekete-fehér kijelzővel

- ① AdBlue® mennyisége
- ② AdBlue® hatótávolsága

### AdBlue® utántöltése

**!** **MEGJEGYZÉS** A tüzelőanyagba kerülő AdBlue® motorkárosodást okoz

- ▶ Az AdBlue® nem tölthető a tüzelőanyag-tartályba.
- ▶ AdBlue®-t csak az AdBlue®-tartályba töltsön.
- ▶ Kerülje az AdBlue®-tartály túltöltését.

**!** **MEGJEGYZÉS** A szivárgó AdBlue® szennyezheti a gépkocsi-belsőteret

- ▶ Az AdBlue® utántöltő edényt a betöltés után gondosan zárja le.
- ▶ Kerülje az AdBlue® utántöltő edények gépkocsiban való folyamatos szállítását.

### Feltételek

- a gyújtás ki van kapcsolva,

Személygépkocsiként forgalomba helyezett gépkocsik: A multifunkciós kijelzőn egymást követően megjelenő alábbi üzenetek az AdBlue®-tartály feltöltésére szólítják fel Önt:

- **Pótolja az AdBlue adalékot lásd a kezelési útmutatót**  
A tartályban lévő AdBlue® mennyisége a tartalékszintre csökkent.
- **Töltsön utána AdBlue-t XXX km u. csökk. telj.**  
A gépkocsival még max. a kijelzőn látható távolságot teheti meg. A lehető leghamarabb töltsen fel az AdBlue®-t.
- **Töltsön utána AdBlue-t Telj. csökk.: 20 km/h Motor nem ind. XXX km**  
A gépkocsisebesség 20 km/h értékre van korlátozva. A gépkocsival még max. a kijelzőn látható távolságot teheti meg. Ezután a motort nem lehet beindítani.
- **Töltsön utána AdBlue-t A jármű nem indítható el**  
A gépkocsi többször nem indítható.

Tehergépkocsiként forgalomba helyezett gépkocsik: A multifunkciós kijelzőn egymást követően megjelenő alábbi üzenetek az AdBlue®-tartály feltöltésére szólítják fel Önt:

- **Pótolja az AdBlue adalékot lásd a kezelési útmutatót**  
A tartályban lévő AdBlue® mennyisége a tartalékszintre csökkent.
- **Töltsön utána AdBlue-t Csökkent teljesítmény**
- **Töltsön utána AdBlue-t Motor újraindítása után Csökkent teljes.: 20 km/h**  
A gépkocsi a motor ismételt beindítása után már csak 20 km/h sebességgel haladhat.
- **Töltsön utána AdBlue-t Csökkent teljesítmény: 20 km/h**  
A gépkocsi már csak 20 km/h sebességgel haladhat.

Megjelenítheti az AdBlue® mennyiségét és az AdBlue® hatótávolságát is (→ oldal: 143).

### AdBlue® tartályfedél kinyitása nem lezárható tartályfedél esetén

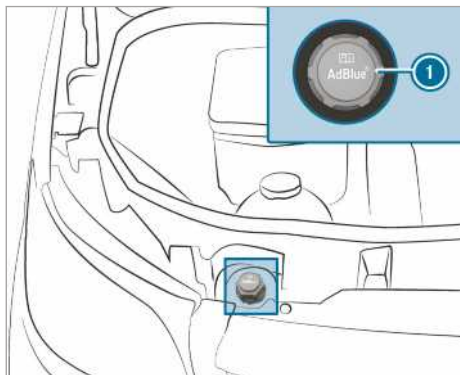

- ▶ Nyissa fel a motorháztetőt.
- ▶ Fordítsa balra az AdBlue® tartályfedeleket ①, majd vegye le.

### AdBlue® tartályfedél kinyitása lezárható tartályfedél esetén

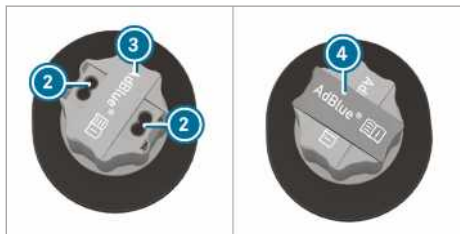
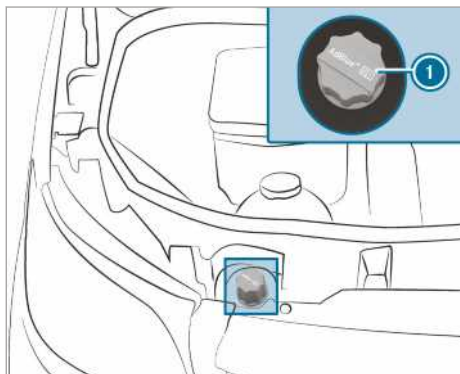

- ▶ Nyissa fel a motorháztetőt.

- ▶ Vegye ki az AdBlue® tartályfedél ① kireteszteléséhez szükséges szerszámot ④ a fedélzeti szerszámkészletből.
- ▶ Húzza fel és fordítsa el 90°-kal az AdBlue® tartályfedélen ① lévő burkolatot ③, majd engedje el.
- ▶ Illessze a szerszámot ④ az AdBlue® tartályfedél ① furataiba ②.
- ▶ Fordítsa balra az AdBlue® tartályfedeleket ①, majd vegye le.

### AdBlue® utántöltő kanna előkészítése



1. változat



2. változat

- ▶ Csavarja le az AdBlue® utántöltő kanna ② zárósapkáját.
- ▶ Csavarja rá kézzel az eldobható tömlőt ① az AdBlue® utántöltő kanna ② nyílására.

## AdBlue® utántöltése

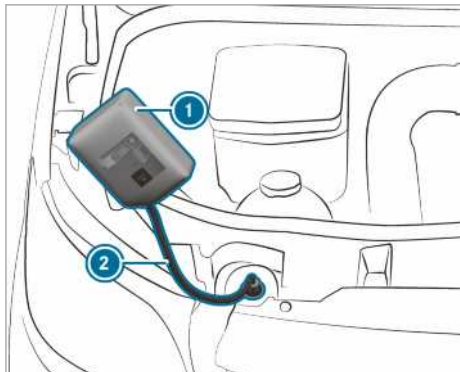

1. változat

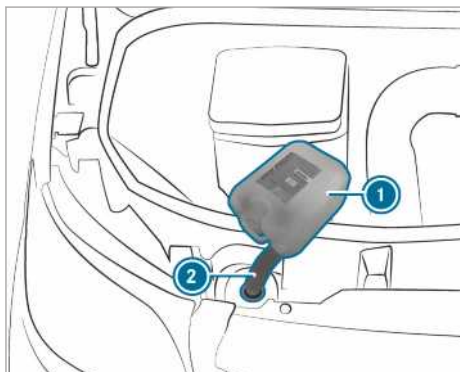

2. változat

- ▶ Csavarja rá kézzel az eldobható tömlőt (2) a gépkocsi betöltőcsonkjára.
- ▶ Emelje fel és döntse meg az AdBlue® utántöltő kannát (1). Amikor az AdBlue®-tartály teljesen megtelt, a töltés abbamarad.
- ▶ Az AdBlue® utántöltő kanna (1) részben kiürített állapotban is levehető.
- ▶ Az eldobható tömlőt (2) és az AdBlue® utántöltő kannát (1) fordított sorrendben csavarja le, majd zárja le.
- ▶ Kapcsolja be a gyújtást legalább 60 másodpercre.
- ▶ Indítsa be a gépkocsit.

**i** Kerülje az AdBlue® utántöltő edény gépkocsi-ban való folyamatos szállítását.

## AdBlue® utántöltő flakon

Az AdBlue® utántöltő palackot csak kézzel csavarozza a motortér betöltőnyílására. Ellenkező esetben az megsérülhet.



Az AdBlue® utántöltő flakon (1) beszerezhető sok üzemanyagtöltő állomáson vagy a szakszervizekben. A menetes zár nélküli utántöltő flakonok nem nyújtanak védelmet a túltöltés ellen. Az AdBlue® túltöltés miatt kifolyhat. A Mercedes-Benz speciális, menetes zárral felszerelt utántöltő flakonokat kínál. Ezek bármelyik Mercedes-Benz szerződéses szervizben beszerezhetők.

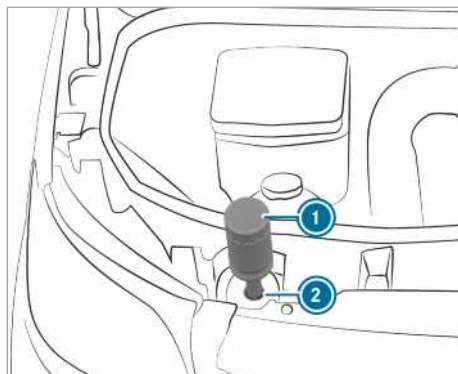

- ▶ Csavarja le az AdBlue® utántöltő flakon (1) zárósapkáját.
- ▶ Illessze az AdBlue® utántöltő flakont (1) az ábra szerint a betöltőnyílásra (2), és csavarja rá kézzel az óramutató járásával egyező irányba.

- ▶ Nyomja az AdBlue® utántöltő flakont ① a betöltőnyílás ② irányába.  
Az AdBlue®-tartály feltöltése beindul. Ez legfeljebb egy percet vesz igénybe.

- ① Ha az AdBlue® utántöltő flakont már nem nyomja le, a töltés abbamarad. A flakon részben kiürített állapotban ismét levehető.
- ▶ Engedje el az AdBlue® utántöltő flakont ①.
- ▶ Fordítsa el az óramutató járásával ellentétes irányba az AdBlue® utántöltő flakont ①, majd vegye le.
- ▶ Csavarja vissza az AdBlue® utántöltő flakon ① zárósapkáját.

### Tankolás AdBlue® kútoszlop töltőpisztolyával

- ▶ A töltőpisztolyt helyezze a gépkocsi betöltő-csonkjába, és töltsön után AdBlue®-t. Ne töltsse túl az AdBlue®-tartályt.

### AdBlue® tartályfedél lecsukása nem lezárható tartályfedél esetén

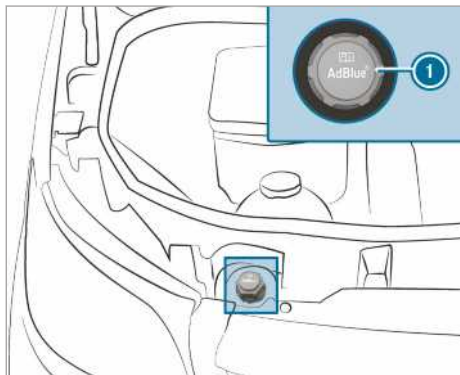

- ▶ Az AdBlue®-tartály feltöltését követően illeszse az AdBlue® tartályfedelelet ① a betöltő-csonkra, és jobbra fordítva húzza meg.
- ▶ Az AdBlue® tartályfedelelet forgassa el annyira, hogy a felirat olvasható legyen és vízszintesen álljon.  
A betöltőcsonk csak ekkor van megfelelően lezárva.
- ▶ Csukja le a motorháztetőt.

### AdBlue® tartályfedél lecsukása lezárható tartályfedél esetén

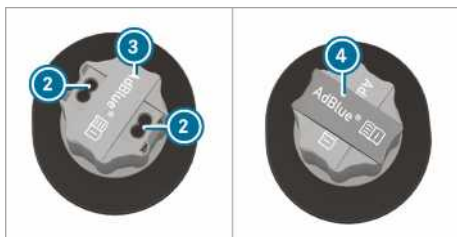
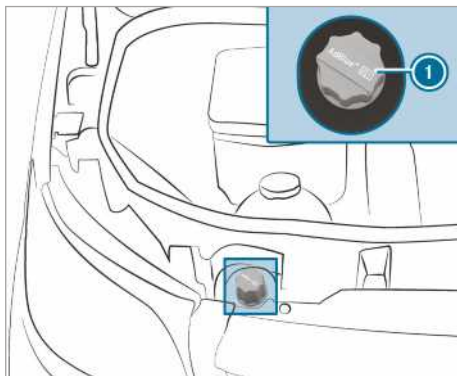

- ▶ Az AdBlue®-tartály feltöltését követően illeszse az AdBlue® tartályfedelelet ① a betöltő-csonkra, és jobbra fordítva húzza meg.
- ▶ Húzza le a szerszámot ④ az AdBlue® tartályfedélről ①, és tegye a szerszámkészletbe.
- ▶ Húzza fel és forgassa vissza az AdBlue® tartályfedélen ① lévő burkolatot ③, fordítsa el úgy, hogy elfedje az AdBlue® tartályfedél ① furatait ②, majd engedje el.
- ▶ Forgassa el az AdBlue® tartályfedelelet ①.  
Ha az AdBlue® tartályfedél ① szabadon forgatható, az AdBlue®-tartály le van zárva.

## Parkolás

### Gépkocsi leállítása

- ▲ **FIGYELEM** Égésveszély a kipufogóberendezés forró részei miatt

A gyúlékony anyagok (pl. avar, fű vagy ágak) meggyulladhatnak, ha a kipufogóberendezés forró részeivel vagy a kiáramló kipufogógázzal érintkeznek.

- ▶ Úgy állítsa le a járművet, hogy annak forró alkatrészei ne érintkezzenek gyúlékony anyagokkal.
- ▶ Ne állítsa le a gépkocsit száraz mezőkön vagy learatott gabonaföldeken.

**▲ FIGYELEM** Baleset- és sérülésveszély a gépkocsiban felügyelet nélkül hagyott gyermekek miatt

A gépkocsiban felügyelet nélkül hagyott gyermekek:

- kinyithatják az ajtókat, és ezáltal veszélyeztethetnek másokat vagy a közlekedés többi résztvevőjét,
- kiszállhatnak, és a közlekedő járművek elgázolhatják őket,
- Működésbe hozhatják a gépkocsi berendezéseit, és pl. beszorulhatnak.

Továbbá a gyermekek mozgásba hozhatják a gépkocsit, ha pl.

- kioldják a rögzítőféket,
- az automatikus sebességváltót másik állásba kapcsolják a **[P]** parkolási állásból, vagy a mechanikus sebességváltót alapjárat helyzetbe kapcsolják,
- beindítják a motort.

- ▶ Amikor elhagyja a gépkocsit, mindig reteszelje azt, és vigye magával a kulcsot.
- ▶ Soha ne hagyjon gyermekeket és állatokat felügyelet nélkül a gépkocsiban.
- ▶ A kulcsot tartsa a gyermekektől elzárva.

**!** **MEGJEGYZÉS** Elgurulás esetén fennáll a gépkocsi vagy a hajtáslánc károsodásának veszélye

- ▶ Gépkocsiját mindig a törvényi előírásoknak megfelelően, közlekedési szempontból biztonságos módon állítsa le.
- ▶ Mindig biztosítsa megfelelően a gépkocsit elgurulás ellen.

**▲ FIGYELEM** Baleset- és sérülésveszély nem rögzített rögzítőfék esetén

Ha a gépkocsit parkolási állásban **[P]** állítja le és a rögzítőfék nincs rögzítve, akkor a gépkocsi elgurulhat.

A parkolási állás **[P]** nem helyettesíti teljes mértékben a rögzítőfék használatát.

Baleset- és sérülésveszély áll fenn!

- ▶ Biztosítsa a gépkocsit elgurulás ellen az alábbiak szerint.

Vegye figyelembe az alábbi pontokat és győződjön meg arról, hogy a gépkocsi megfelelően rögzítve van véletlen elgurulás ellen.

- ▶ A rögzítőféket mindig húzza be.
- ▶ **Mechanikus sebességváltóval felszerelt gépkocsik:** Kapcsoljon az 1. vagy az hátrameneti sebességfokozatba.
- ▶ **Automatikus sebességváltóval felszerelt gépkocsik:** Kapcsoljon a **[P]** sebességváltó állásba.
- ▶ **Emelkedőn vagy lejtőn:** Fordítsa az első kereket a járdaszegély irányába.
- ▶ **Emelkedőn vagy lejtőn:** Biztosítsa a hátsótengelyt kerékkel vagy nem éles tárggyal (→ oldal: 152).

- ① A gépkocsi leállítását követően az oldalablakokat még öt percig kezelheti.

## Manuális rögzítőfék

### Kézifékkar rögzítése vagy kioldása

**▲ FIGYELEM** A rögzítőfékkel való fékezés miatt csúszás- és balesetveszély áll fenn

Ha a gépkocsit a rögzítőfékkel kell lefékeznie, a fékút jelentős mértékben hosszabb, és a kerekek blokkolhatnak. Fokozott csúszás- és balesetveszély áll fenn.

- ▶ A gépkocsit csak az üzemi fék meghibásodása esetén fékezze le a rögzítőfékkel.
- ▶ Eközben ne húzza be túl erősen a rögzítőféket.
- ▶ Ha a kerekek blokkolnak, azonnal oldja ki a rögzítőféket annyira, hogy a kerekek újra forogjanak.

**▲ FIGYELEM** Tűz- és balesetveszély áll fenn a ki nem oldott rögzítőfék miatt

Ha a rögzítőfék vezetés közben nincs teljesen kioldva, az a következő helyzetekhez vezethet:

- A rögzítőfék túlhevülhet, és ezáltal tüzet okozhat.
- A rögzítőfék elveszítheti tartó funkcióját.
- ▶ Elindulás előtt teljesen oldja ki a rögzítőféket.

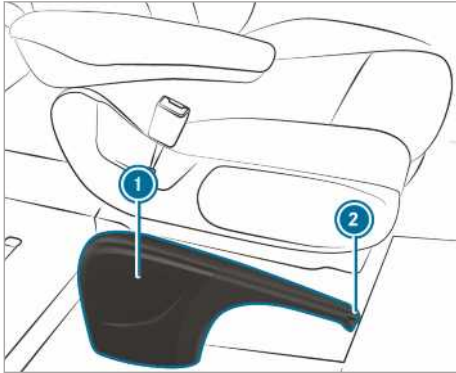

Ha a gépkocsit a rögzítőfékkel fékezi le, a féklámpák nem világítanak.

A rögzítőféket alapvetően csak a gépkocsi álló helyzetében használhatja.

▶ **Rögzítőfék behúzása:** Húzza fel a kézifékkart ① az utolsó elérhető reteszelési pontig. Ha a motor jár, a műszerkijelzőn világít a  ellenőrző lámpa. Ha a gépkocsi mozgásban van, figyelmeztető hangjelzés hallható.

ⓘ Lehajtható kézifékkarral felszerelt gépkocsiknál a kézifékkart ① ezután ütközésig lenyomhatja.

▶ **Rögzítőfék kioldása:** Lehajtható kézifékkarral felszerelt gépkocsiknál először húzza fel ütközésig a kézifékkart ①.

▶ Húzza meg kissé a kézifékkart ①, majd nyomja meg a kioldógombot ②.

▶ Engedje le ütközésig a kézifékkart ①. A műszerkijelzőn kialszik a  ellenőrző lámpa.

**Kézifékkar le- vagy felhajtása (csak lehajtható fékkarral felszerelt gépkocsik esetén)**

#### Feltételek

- A kézifékkar be van húzva.

▶ **Kézifékkar lehajtása:** Nyomja le a fékkart ütközésig.

▶ **Kézifékkar felhajtása:** Húzza fel a fékkart ütközésig.

#### Vészfékezés végrehajtása kézifékkarral

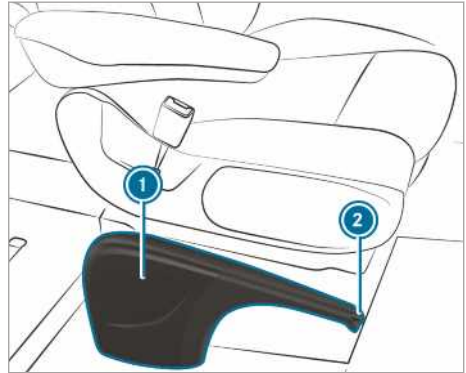

Kivételes esetben, az üzemi fék meghibásodásakor a rögzítőfékkel hajthat végre vészfékezést.

▶ **Vészfékezés:** Tartsa nyomva a kioldógombot ②, és óvatosan húzza be a fékkart ①.

#### Elektromos rögzítőfék

#### Elektromos rögzítőfékkel kapcsolatos megjegyzések

**▲ FIGYELEM** Baleset- és sérülésveszély a gépkocsiban felügyelet nélkül hagyott gyermekek miatt

A gépkocsiban felügyelet nélkül hagyott gyermekek különösen

- kinyithatják az ajtókat, és ezáltal veszélyeztethetnek másokat vagy a közlekedés többi résztvevőjét,
- kiszállhatnak, és a közlekedő járművek elgázolhatják őket,
- működésbe hozhatják a gépkocsi berendezéseit, és pl. beszorulhatnak.



Továbbá a gyermekek mozgásba hozhatják a gépkocsit, ha pl.



- kioldják a rögzítőféket,
  - módosítják a sebességváltó állást,
  - beindítja a gépkocsit.
- ▶ Soha ne hagyjon gyermekeket felügyelet nélkül a gépkocsiban.
- ▶ Amikor elhagyja a gépkocsit, mindig reteszelve azt, és vigye magával a kulcsot.
- ▶ Tartsa a kulcsot gyermekek számára nem hozzáférhető helyen.

Az automatikus funkciók hibátlan működéséhez a gépkocsivezetőnek megfelelő ülőhelyzetben kell lennie (→ oldal: 63).

Az elektromos rögzítőfék működése a hálózati feszültségtől függ. Ha a hálózati feszültség alacsony, vagy üzemzavar van a rendszerben, akkor előfordulhat, hogy az elektromos rögzítőféket bizonyos körülmények között nem lehet rögzíteni, és világít a sárga  ellenőrző lámpa.

Ebben az esetben a következő módon állítsa le a gépkocsit:

- Sík terepen állítsa le a gépkocsit, és biztosítsa elgurulás ellen.
- **Automatikus sebességváltóval felszerelt gépkocsik:** Kapcsolja a sebességváltót a  állásba.
- **Mechanikus sebességváltóval felszerelt gépkocsik:** Kapcsoljon az 1. fokozatba.

 Az elektromos rögzítőfék csak akkor van ténylegesen rögzítve, amikor folyamatosan világít a piros  ellenőrző lámpa.

A rögzített rögzítőféket alacsony hálózati feszültség vagy a rendszer üzemzavara esetén bizonyos körülmények között nem lehet kioldani. Értesítsen egy minősített szakműhelyt. Leállított motor esetén az elektromos rögzítőfék rendszeres időközönként működésvizsgálatot hajt végre. Az eközben fellépő zörej normális jelenség.

### **Elektromos rögzítőfék automatikus rögzítése Automatikus sebességváltóval felszerelt gépkocsik:**

Az elektromos rögzítőfék automatikusan rögzül, ha a sebességváltó a  állásban van.

Ehhez a következő feltételek legalább egyikének teljesülnie kell:

- a motor le van állítva,
- a gépkocsivezető nem ül a vezetőülésen,
- kioldják az övzárát.

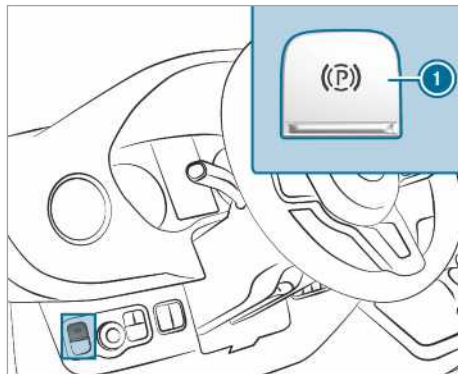



Az elektromos rögzítőfék automatikus rögzülésének megakadályozásához húzza meg az  kapcsolót.

Az elektromos rögzítőfék automatikusan rögzül akkor is, ha a gépkocsit a DISTRONIC aktív követésitávolság-tartó asszisztens állította meg.

Ehhez a következő feltételek legalább egyikének teljesülnie kell:

- a motor le van állítva,
- a gépkocsivezető nem ül a vezetőülésen,
- kioldják az övzárát,
- rendszerhiba lép fel,
- a feszültségellátás nem megfelelő,
- a gépkocsi hosszabb ideig áll.

A műszerkijelzőn világít a piros  ellenőrző lámpa. Az elektromos rögzítőfék csak akkor van ténylegesen rögzítve, amikor folyamatosan világít a piros  ellenőrző lámpa.

### **Mechanikus sebességváltóval felszerelt gépkocsik:**

Az elektromos rögzítőfék automatikusan rögzül, ha legalább az alábbi feltételek egyike teljesül:

- a motor le van állítva,
- a gépkocsivezető felemelkedik a vezetőülésről.
- kioldják az övzárát.



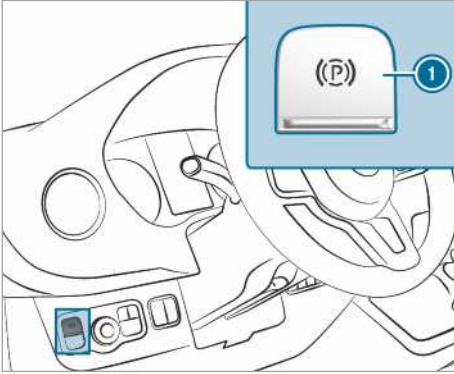

Az elektromos rögzítőfék automatikus rögzülésének megakadályozásához húzza meg az ❶ kapcsolót.

### Elektromos rögzítőfék automatikus kioldása Automatikus sebességváltóval felszerelt gépkocsik:

Ha a következő feltételek mindegyike teljesül, a gépkocsi elektromos rögzítőféke kioldódik:

- a gépkocsivezető a vezetőülésen ül,
- a gépkocsivezető biztonsági öve be van csatolva,
- a motor jár,
- a sebességváltó a **D** vagy az **R** állásban van, és Ön lenyomja a gázpedált, vagy
- a **P** sebességváltó állásból a **D** vagy az **R** állásba kapcsol; nagyobb emelkedőkön ezenkívül a gázpedált is le kell nyomnia,
- ha a sebességváltó az **R** állásban van, a hátsó forgójátóknak csukva kell lenniük.

### Mechanikus sebességváltóval felszerelt gépkocsik:

Ha a következő feltételek mindegyike teljesül, a gépkocsi elektromos rögzítőféke kioldódik:

- a gépkocsivezető a vezetőülésen ül,
- a gépkocsivezető biztonsági öve be van csatolva,
- a motor jár,
- a sebességváltó fokozatba van kapcsolva,
- felengedi a tengelykapcsoló-pedált, és egyúttal lenyomja a gázpedált,

- ha a sebességváltó hátrameneti sebességfokozatba van kapcsolva, a hátsó forgójátóknak csukva kell lenniük.

### Elektromos rögzítőfék kézi rögzítése vagy kioldása

**▲ FIGYELEM** Baleset- és sérülésveszély a gépkocsiban felügyelet nélkül hagyott gyermekek miatt

A gépkocsiban felügyelet nélkül hagyott gyermekek különösen

- kinyithatják az ajtókat, és ezáltal veszélyeztethetnek másokat vagy a közlekedés többi résztvevőjét,
- kiszállhatnak, és a közlekedő járművek elgázolhatják őket,
- működésbe hozhatják a gépkocsi berendezéseit, és pl. beszorulhatnak.

Továbbá a gyermekek mozgásba hozhatják a gépkocsit, ha pl.

- kioldják a rögzítőféket,
- módosítják a sebességváltó állást,
- beindítja a gépkocsit.



▶ Soha ne hagyjon gyermekeket felügyelet nélkül a gépkocsiban.

▶ Amikor elhagyja a gépkocsit, mindig reteszelve azt, és vigye magával a kulcsot.

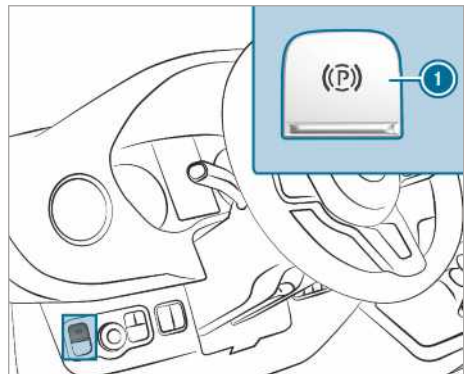

▶ Tartsa a kulcsot gyermekek számára nem hozzáférhető helyen.



- ▶ **Rögzítés:** Nyomja meg az ❶ kapcsolót. Ha az elektromos rögzítőfék rögzített állapotban van, világít a műszerkijelzőn lévő

piros  ellenőrző lámpa. Az elektromos rögzítőfék csak akkor van ténylegesen rögzítve, amikor folyamatosan világít a piros  ellenőrző lámpa.



A rögzítés a gyújtás kikapcsolt állapotában is lehetséges.

- ▶ **Kioldás:** Húzza meg az  kapcsolót. A műszerkijelzőn lévő piros  ellenőrző lámpa kialszik.
- Az elektromos rögzítőféket csak azután tudja kioldani, miután bekapcsolta a gyújtást a start-stop nyomógombbal.

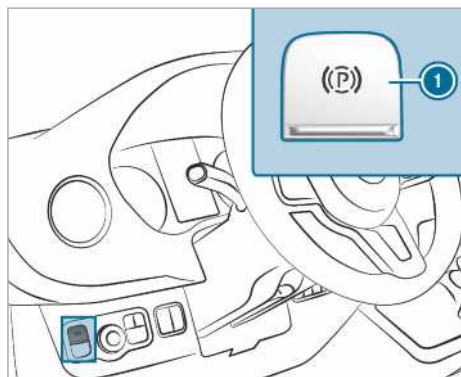
### Vészfékezés végrehajtása



Szükséghelyzetben a gépkocsi menet közben is lefékezhető az elektromos rögzítőfékkel.

- ▶ Menet közben nyomja meg az elektromos rögzítőfék kapcsolóját .
- A gépkocsi mindaddig fékez, amíg nyomva tartja az elektromos rögzítőfék kapcsolóját .
- A gépkocsi annál erősebben fékez, minél hosszabb ideig tartja nyomva az elektromos rögzítőfék kapcsolóját .

A fékezési folyamat során a következő visszajelzéseket kapja a gépkocsitól:

- Figyelmeztető hangjelzés hallható.
- Megjelenik a „Parkbremse lösen” (Oldja ki a rögzítőféket!) kijelzőüzenet.
- A műszerkijelzőn villog a piros  ellenőrző lámpa.

Ha a gépkocsit a megállásig fékezte, ezután rögzül az elektromos rögzítőfék.

### Gépkocsi leállítása

#### Gépkocsi leállítása négy hétnél hosszabb időre

- ▶ **1. lehetőség:** Csatlakoztassa az akkumulátort egy töltésfenntartó készülékhez.
- ▶ **2. lehetőség:** Kösse le a gépkocsi indítóakkumulátorát.
- ▶ **3. lehetőség:** Kapcsolja ki a feszültségellátást az akkumulátor főkapcsoló segítségével, és kösse le a gépkocsi kiegészítő akkumulátorát.
- ▶ **4. lehetőség:** Szakítsa meg a feszültségellátást a készenléti állapot aktiválásával (→ oldal: 152).

Az akkumulátor töltésének fenntartását célzó intézkedések hiányában az akkumulátor töltési állapotát háromhetente ellenőrizni kell.

- ▶ **Akkumulátorfeszültség 12,2 V alatt:** Töltse fel az akkumulátort a mélykisülés következtében fellépő károsodás elkerülése érdekében.
- ▶  További információért forduljon bármelyik minősített szakszervizhez.

### Készenléti állapot

#### Készenléti állapot be-/kikapcsolása

##### Feltételek

- A motor le van állítva.

Fedélzeti számítógép:

- ▶  [Beállítások](#) ▶ [Jármű](#)
- ▶ [Ruhezustand](#) (Készenléti állapot)

- ▶ **Bekapcsolás/kikapcsolás:** Válassza ki az [Igen](#) vagy a [Nem](#) lehetőséget.

### Kerékék használata

A gépkocsi elgurulás elleni fokozott biztosítása érdekében használjon kerékéket, pl. parkolás vagy kerékcseré során.

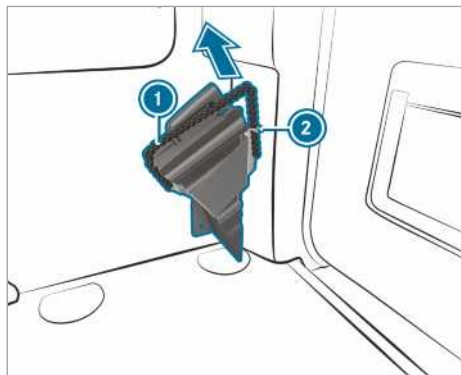

Kerékek a raktérben/utastérben

▶ **Kerékek kivétele:** Húzza kissé lefelé a tartókötelet ①, majd vegye ki a tartóból ②.

▶ Vegye ki a keréket.

ⓘ A kerékek visszahelyezésekor ügyeljen arra, hogy azt a tartókötél ① rögzítse a tartóban.

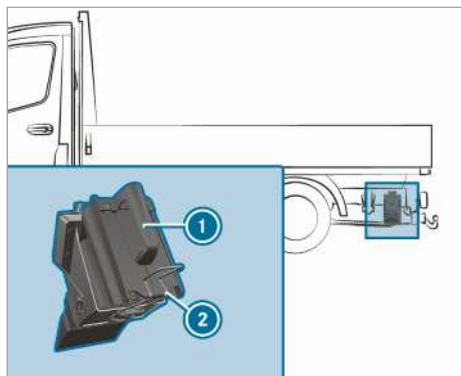

Kerékek hátul az alvázon, a gépkocsi bal oldalán (példa)

▶ **Kerékek kivétele platós gépkocsik esetén:**

Húzza lefelé a biztosítórugót ②, majd vegye ki a keréket ①.

ⓘ A kerékek visszahelyezésekor ügyeljen arra, hogy azt a biztosítórugó rögzítse a tartóban.

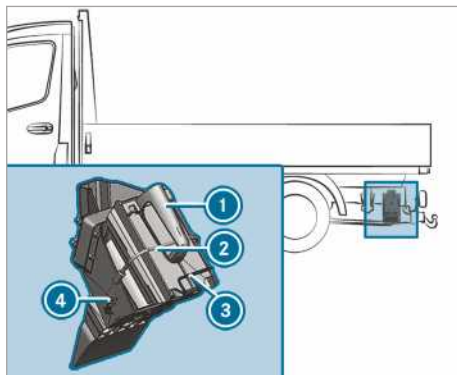

Kerékek hátul az alvázon, a gépkocsi bal oldalán (elsőkerék-hajtású gépkocsi példáján)

▶ **Kerékek kivétele platós gépkocsik esetén:**

Oldja ki a gumi szalagot ② a kampóból ④.

▶ Húzza lefelé a biztosítórugót ③, majd vegye ki a keréket ①.

ⓘ A kerékek visszahelyezésekor ügyeljen arra, hogy azt a biztosítórugó rögzítse a tartóban.

## Menetrendszerek és menetbiztonsági rendszerek

### Menetrendszerekkel és az Ön felelősségével kapcsolatos megjegyzés

Gépkocsija olyan menetrendszerekkel van felszerelve, amelyek vezetés, parkolás és manőverezés közben támogatják Önt. A menetrendszerek segédeszközök, és nem mentesítik Önt a felelősség alól. Figyeljen a közlekedés eseményeire, és szükség esetén avatkozzon be. Vegye figyelembe a biztonságos használattal kapcsolatos korlátozásokat.

## Információ a szenzorokról

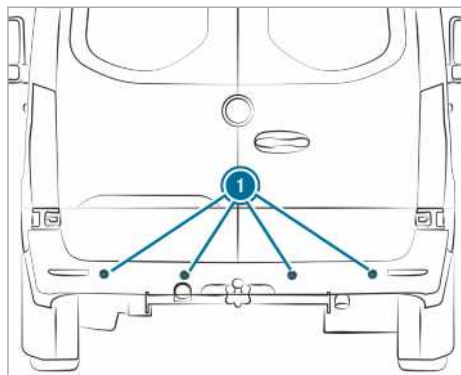

Egyes menet- és menetbiztonsági rendszerek szenzorok ❶ segítségével felügyelik a gépkocsi mögötti vagy melletti területet (a gépkocsi kivitelétől függően).

A gépkocsi kivitelétől függően a radarszenzorok a lökhárítók mögé és/vagy a hűtőrács mögé vannak beépítve. Ezek a részek nem legyenek szennyezettek, jegesek vagy hókásások (→ oldal: 212). A szenzorokat nem szabad elfedni pl. kerékpártartóval, túlnyúló rakománnyal vagy matricákkal. Ütközés és a lökhárító vagy a hűtőburkolat azzal együtt jár, adott esetben nem is látható sérülése után vizsgálta meg a radarszenzorok működését egy minősített szakműhelyben.

## Menetrendszerek és menetbiztonsági rendszerek működése

Ebben a szakaszban a következő menetrendszerekről és menetbiztonsági rendszerekről tájékozódhat:

- ABS (**A**ntiblockiersystem, blokkolásgátló rendszer) (→ oldal: 154)
- ASR (**A**ntriebs-**S**chlupf-**R**egelung, kipörgésgátló) (→ oldal: 155)
- BAS (**B**rems-**A**ssistent-**S**ystem, fékasszisztens rendszer) (→ oldal: 154)
- ESP® (**E**lektronisches **S**tabilitäts-**P**rogramm, elektronikus menetstabilizáló program) (→ oldal: 155)
- EBD (**E**lectronic **B**rakeforce **D**istribution, elektronikus fékerőelosztás) (→ oldal: 156)
- Aktív fékasszisztens (→ oldal: 156)
- Adaptív féklámpa (→ oldal: 158)

- TEMPOMAT (→ oldal: 159) és állítható sebességkorlátozó (→ oldal: 159)
- DISTRONIC aktív követésitávolság-tartó asszisztens (→ oldal: 161)
- Hegyemenet elindulás segéd
- HOLD-funkció (→ oldal: 164)
- PARKTRONIC parkolásasszisztens
- Tolatókamera
- 360°-os kamera
- ATTENTION ASSIST (→ oldal: 165)
- Holttérfelügyelő asszisztens (→ oldal: 166)
- Aktív sávtartó asszisztens (→ oldal: 169)

## ABS (blokkolásgátló rendszer) működése

Vegye figyelembe a menetbiztonsági rendszerekkel kapcsolatos fontos biztonsági utasításokat.

Az ABS kritikus helyzetekben szabályozza a fékezőnyomást:

- fékezésnél, pl. teljes fékezésnél vagy a gumiabroncsok nem megfelelő tapadása esetén megakadályozza a kerekek blokkolását,
- fékezésnél a fizikai lehetőségek keretein belül biztosítja a gépkocsi kormányozhatóságát,
- az ABS kb. 5 km/h sebesség felett működik. Az ABS síkos úton már enyhe fékezésnél is működésbe lép.

## Rendszerkorlátok

Az ABS korlátozottan vagy egyáltalán nem működik abban az esetben, ha üzemmazavar áll fenn, és a motorindítás után a műszerkijelzőn folyamatosan világít az ABS sárga  figyelmeztető lámpája.

Amikor az ABS működésbe lép, azt a fékpedál lüktetése jelzi. A fékpedál lüktetése veszélyes útviszonyokra, és emiatt a különösen gondos vezetési stílus szükségességére utalhat.

**Amikor az ABS beavatkozik:** Továbbra is nyomja határozottan a fékpedált, amíg a fékezési helyzet tart.

**Teljes fékezés:** Teljes erővel lépjen a fékpedálra.

## BAS (fékasszisztensrendszer) működése

**▲ FIGYELEM** A BAS (fékasszisztensrendszer) üzemmazavara miatt balesetveszély áll fenn

A BAS üzemmazavara esetén vészfékezéskor meghosszabbodhat a fékút.

- ▶ Vészfékezéskor teljes erővel lépjen a fékpedálra. Az ABS eközben megakadályozza a kerekek blokkolását.

Vészfékezéskor a BAS kiegészítő fékerővel segíti Önt.

Ha gyorsan lép a fékpedálra, a BAS bekapcsol:

- a BAS automatikusan megnöveli a fék fékezőnyomását,
- a BAS által lerövidülhet a fékút,
- az ABS eközben megakadályozza a kerekek blokkolását.

A fékpedál felengedése után a fék ismét a megszokott módon működik. A BAS kikapcsol.

### ASR (kipörgésgátló) működése

Az ASR nem csökkenti a nem megfelelő vagy figyelmetlen vezetési stílusból adódó balesetveszélyt, valamint a fizika törvényeit sem helyezi hatályon kívül. Az ASR csupán segédeszköz.

Vezetési stílusát mindig igazítsa az aktuális időjárási és útszanyokhoz.

Ha összkerékajrással felszerelt gépkocsik esetén be- vagy kikapcsolja az összkerékajrást, az ASR a kapcsolási folyamat időtartamára kikapcsol.

**Kormánykerékgombok nélküli gépkocsik:** Az ASR üzemzavara esetén, járó motornál világít a  bei ellenőrző lámpa, a motorteljesítmény pedig csökkenhet (→ oldal: 25).

Az ASR folyamatosan javítja a trakciós tulajdonságokat, vagyis az erőtvitelt a gumiabroncsok és az úttest között, és ezzel a gépkocsi menetstabilitását is. Ha a hajtott kerekek kipörögnek, az ASR lefékezi az egyes hajtott kerekeket, és korlátozza a motor forgatónyomatékát. Az ASR ezáltal jelentős segítséget nyújt elinduláskor és gyorsításkor, különösen amikor nedves vagy csúszós úttesten halad.

Ha az altalaj nem alkalmas a megfelelő tapadásra, az ASR segítségével sem lehet problémamentesen elindulni. Emellett a gumiabroncsok és a gépkocsi össztömege, valamint az úttest emelkedésének mértéke is döntő szerepet játszanak.

Amikor az ASR beavatkozik, a műszerkijelzőn világ a  figyelmeztető lámpa.

### ESP® (elektronikus menetstabilizáló program) működése

**▲ FIGYELEM** Csúszásveszély az ESP® meghibásodása miatt

Az ESP® meghibásodása esetén az ESP® nem végez gépkocsi-stabilizálást. Ezenfelül további menetbiztonsági rendszerek is ki vannak kapcsolva.

- ▶ Óvatosan haladjon tovább.
- ▶ Ellenőriztesse az ESP®-t minősített szakműhelyben.

**▲ FIGYELEM** Kikapcsolt ESP® esetén fennáll a megcsúszás veszélye

Ha kikapcsolja az ESP®-t, akkor az ESP® nem stabilizálja a gépkocsit.

- ▶ Az ESP®-t csak a következőkben leírt helyzetekben kapcsolja ki.

A gépkocsit ne üzemeltesse görgős próbapadon (pl. teljesítményvizsgálat céljával). Ha a gépkocsit görgős próbapadon kell üzemeltetni, előzőleg érdeklődjön egy minősített szakműhelynél.

Ha összkerékajrással felszerelt gépkocsik esetén be- vagy kikapcsolja az összkerékajrást, az ESP® a kapcsolási folyamat időtartamára kikapcsol.

Ha az ESP® meghibásodott vagy ki van kapcsolva, járó motornál világít a  figyelmeztető lámpa, a motorteljesítmény pedig csökkenhet (→ oldal: 25).

- ① Minden kéreken kizárólag az ajánlott méretű gumiabroncsot használja. Az ESP® csak így működik rendeltetésszerűen.

### ESP® (elektronikus menetstabilizáló program) be- vagy kikapcsolása

Fedélzeti számítógép:

- ↪ Beállítások ▶ Asszisztensek
- ▶▶ ESP (ESP)
- ▶ Válassza ki az Ein (Be) vagy az Aus  (Ki) lehetőséget.

### ESP® oldalszélasszisztens működése

Ha az ESP® ki van kapcsolva, vagy üzemzavar miatt kikapcsolt, az oldalszélasszisztens nem működik.

Az oldalszélesszisztens a következő feltételek mellett nem reagál:

- A gépkocsi erős rázkódásoknak (pl. egyenetlenségek vagy kátyúk) van kitéve.
- A gépkocsi elveszíti a tapadási tényezőt pl. síkos hó, tükörjég vagy Aquaplaning esetén.
- A gépkocsivezető gyors és nagy kormánymozdulatokat végez.

Amint rendeződik a közlekedési helyzet, az oldalszélesszisztens ismét működőképes.

Az oldalszélesszisztens észleli az erős oldalirányú szélleköéseket, amelyek zavarhatják a gépkocsi egyenes haladását. Az oldalszél iránya és erőssége függvényében az oldalszélesszisztens beavatkozik.

Egy stabilizáló fékbeavatkozással segít a gépkocsit a sávban tartani.

Az oldalszélesszisztens erőteljesen érzékelhető beavatkozása esetén a kombinált műszeren megjelenik egy információ.

Az oldalszélesszisztens kb. 80 km/h sebesség felett, egyenes úton és enyhé kanyarodáskor működik.

### ESP® vontatmánystabilizálás működése

**▲ FIGYELEM** Kedvezőtlen út- és időjárási viszonyok esetén balesetveszély áll fenn

Kedvezőtlen út- és időjárási viszonyok esetén a vontatmánystabilizálás nem képes megakadályozni a járműszerelvény kilengését. A magasan levő súlypontú utánfutók felborulhatnak, még mielőtt az ESP® felismerné a veszélyt.

▶ Vezetési stílusát mindig az aktuális időjárási és útviszonyokhoz igazítsa.

Az ESP® vontatmánystabilizálás a kritikus menéállapotokban idejekorán ellenintézkedéseket tesz, és így jelentős segítséget nyújt a vontatmánnyal való közlekedésben. A vontatmánystabilizálás az ESP® része.

Ha a szenzorok és a kiértékelőlogika a vontatmány kilengéseit érzékelik, az ESP® vontatmánystabilizálás először célzottan fékezi a gépkocsi egyes kerekeit. Ezzel a kilengések ellen hat. Ha a kilengések nem szűnnek meg, a rendszer a járműszerelvény stabilizálódásáig tovább fékezi a gépkocsit, és szükség esetén korlátozza a motor-  
teljesítményt.

A gépkocsi és az utánfutó (járműszerelvény) kilengését csak fékezéssel stabilizálhatja. Az ESP® vontatmánystabilizálás ebben a helyzetben segítséget nyújt a járműszerelvény stabilizálásában.

Az ESP® vontatmánystabilizálás 65 km/h sebesség felett aktív.

A vontatmánystabilizálás nem működik, ha az ESP® üzemzavar miatt kikapcsol.

### EBD (elektronikus fékerőelosztás) működése

Az EBD jellemzői:

- a hátsó kerekeken felügyeli és szabályozza a fékezőnyomást,
- fékezésnél, különösen kanyarokban javítja a menetstabilitást.

### Aktív fékasszisztens működése

Az aktív fékasszisztens a következő funkciókból áll:

- követési távolságra figyelmeztető funkció,
- autonóm fékezési funkció,
- helyzetnek megfelelő fékrásegítés.

Az aktív fékasszisztens segít minimalizálni a járművekkel, illetve a gyalogosokkal történő ütközés veszélyét, vagy csökkenteni a baleset következményeit.

Ha az aktív fékasszisztens ütközés veszélyét észleli, látható és hallható jelzéssel figyelmeztet.

Amennyiben Ön nem reagál az optikai figyelmeztetésre és a figyelmeztető hangjelzésre, kritikus helyzetekben autonóm fékezés következhet be.

Keresztirányban haladó gyalogosok és kerékpárosok: Különösen kritikus helyzetekben az aktív fékasszisztens közvetlenül megkezdheti az autonóm fékezést. Ebben az esetben a rendszer a fékezéssel egy időben adja ki az optikai figyelmeztetést és a figyelmeztető hangjelzést.

Ha kritikus helyzetben Ön saját maga fékez, vagy az autonóm fékezési folyamat közben lenyomja a fékpedált, a helyzetnek megfelelő fékrásegítés történik. Szükség esetén a rendszer a teljes fékezésig megnöveli a fékezőnyomást. A helyzetnek megfelelő fékrásegítés csak a fék erőteljes működtetésekor következik be, egyébként csak az autonóm fékezési folyamatban aktív.

**▲ FIGYELEM** Az aktív fékasszisztens korlátozott felismerési teljesítménye miatt balesetveszély áll fenn

Az aktív fékasszisztens nem mindig ismeri fel egyértelműen a tárgyakat és az összetett forgalmi helyzeteket.

Rendszertől függően összetett közlekedési helyzetekben előfordulhat, hogy a fékasszisztens megalapozatlanul avatkozik be, ill. nem avatkozik be. Ezekben az esetekben, valamint az aktív fékasszisztensrendszer üzemzavara esetén a fékberendezés továbbra is teljes fékerő-rásegítéssel és a BAS rendszerrel áll rendelkezésre.

- ▶ Mindig figyeljen a forgalmi helyzetre, és ne hagyatkozzon kizárólag az aktív fékasszisztensre. Az aktív fékasszisztens csupán segédeszköz. A kellően biztonságos követési távolság, a sebesség, valamint a megfelelő időben történő fékezés a gépkocsivezető felelőssége.
- ▶ Álljon fékezésre készen, és szükség esetén térjen ki.

Vegye figyelembe az aktív fékasszisztens rendszerkorlátait is.

### Az egyes részfunkciók a következő sebességtartományokban állnak rendelkezésre: Követési távolságra figyelmeztető funkció

A követési távolságra figyelmeztető funkció a következő helyzetekben figyelmezteti Önt:

- ha kb. 30 km/h sebesség felett több másodpercig túl kicsi a követési távolság az Ön előtt haladó járműhöz képest az aktuális menetsebesség mellett.

A kombinált műszeren világít a követési távolságra figyelmeztetés  figyelmeztető lámpája.

- ha kb. 7 km/h sebesség felett kritikusan megközelít egy járművet vagy gyalogost.

Szakaszos figyelmeztető hangjelzés hallható, és a kombinált műszeren világít a követési távolságra figyelmeztetés  figyelmeztető lámpája.

Haladéktalanul fékezzen, vagy kerülje ki az akadályt, ha az veszélytelenül megtehető, és a forgalmi helyzet engedi.

### A követési távolságra figyelmeztető funkció a következő helyzetekben szakaszos figyelmeztető hangjelzéssel és figyelmeztető lámpával figyelmezteti Önt:

Ön előtt haladó járművek	Álló járművek	Keresztirányban haladó járművek	Keresztirányban haladó gyalogosok/kerékpárosok	Álló gyalogosok
kb. 250 km/h sebességig	kb. 200 km/h sebességig	nincs reakció	kb. 60 km/h sebességig	nincs reakció

### Autonóm fékezési funkció

Az autonóm fékezési funkció kb. 7 km/h sebesség felett a következő helyzetekben avatkozhat be:

Ön előtt haladó járművek	Álló járművek	Keresztirányban haladó járművek	Keresztirányban haladó gyalogosok/kerékpárosok	Álló gyalogosok
kb. 250 km/h sebességig	kb. 200 km/h sebességig	nincs reakció	kb. 60 km/h sebességig	nincs reakció



**Helyzetnek megfelelő fékrásegítés**

A helyzetnek megfelelő fékrásegítés kb. 7 km/h sebesség felett a következő helyzetekben avatkozhat be:

Ön előtt haladó járművek	Álló járművek	Keresztirányban haladó járművek	Keresztirányban haladó gyalogosok/kerékpárosok	Álló gyalogosok
kb. 250 km/h sebességig	kb. 80 km/h sebességig	nincs reakció	kb. 60 km/h sebességig	nincs reakció

**Aktív fékasszisztens fékbeavatkozásának megszakítása**

Az aktív fékasszisztens fékbeavatkozását bármikor megszakíthatja:

- a gázpedál vagy a Kickdown teljes működtetésével,
- a fékpedál felengedésével (csak a helyzetnek megfelelő fékrásegítés során).

Ha a következő feltételek egyike teljesül, az aktív fékasszisztens befejezheti a fékbeavatkozást:

- Ön kormányzással kikerül egy akadályt,
- már nem áll fenn ütközésveszély,
- a rendszer már nem érzékel akadályt az Ön útjában.

**Rendszerkorlátok**

Előfordulhat, hogy a rendszer korlátozottan vagy egyáltalán nem működik a következő helyzetekben:

- a szenzorok működését hó, eső, köd vagy erős pára zavarja,
- a szenzorok szennyezettek, párások, sérültek vagy takarásban vannak,
- a szenzorokat más radarforrások zavarják, pl. parkolóházakban erős radarsugár-visszaverődések esetén,
- a rendszer abroncsnyomás-vesztéseget vagy valamelyik gumiabroncs meghibásodását észleli és jelzi,
- a gyújtás bekapcsolása vagy elindulás után néhány másodpercig még nem áll rendelkezésre a teljes rendszerteljesítmény.

Bizonyos körülmények között a rendszer a következő helyzetekben nem megfelelően reagál:

- összetett forgalmi helyzetekben a tárgyak nem mindig ismerhetők fel egyértelműen,

- ha gyalogosok vagy járművek gyorsan haladnak a szenzorok érzékelési tartományán belül,
- ha a gyalogosok más tárgyak takarásában vannak,
- szűk sugarú kanyarokban.

**Aktív fékasszisztens beállítása****Feltételek**

- A gyújtás be van kapcsolva.

Fedélzeti számítógép:

- ↳ Beállítások ► Asszisztensek
- Aktiver Brems-Assistent (Aktív fékasszisztens)

A következő beállítások állnak rendelkezésre:

- Korai
- Közepes
- Késői

► Válasszon ki egy beállítást.

- ⓘ A gyújtás kikapcsolása és ismételt bekapcsolása után alapesetben a **Közepes** lehetőség van beállítva.

**Adaptív féklámpa működése**

Az adaptív féklámpa vészfékezéssel járó helyzetben a következő jelzésekkel figyelmezteti a gépkocsi mögötti forgalmat:

- villogó féklámpa,
- a vészvillogó bekapcsolása.

Ha a gépkocsit 50 km/h feletti sebességnél erősen lefékezi, a féklámpák gyors ütemben villognak. Ez az Ön mögött haladó forgalmat különösen feltűnő módon figyelmezteti.

Ha a sebesség a fékezés megkezdésekor meghaladja a 70 km/h értéket, amint a gépkocsi megáll, bekapcsol a vészvillogó. Az ezt követő újrain-

duláskor 10 km/h sebességnél a vészvillogó automatikusan kikapcsol. A vészvillogót a vészvillogó gombbal is kikapcsolhatja.

## TEMPOMAT és állítható sebességkorlátozó

### TEMPOMAT működése

A TEMPOMAT az előzőleg tárolt sebesség megtartásához önmagától gyorsítja vagy fékezi a gépkocsit.

Ha pl. előzésnél felgyorsít, a rendszer nem törli a tárolt sebességet. Ha az előzési folyamatot követően leveszi a lábát a gázpedálról, a TEMPOMAT a tárolt sebességre szabályoz vissza.

A TEMPOMAT-ot a megfelelő kormánykerékgombokkal kezelheti. Bármilyen 20 km/h értéket meghaladó sebességet beállíthat.

A TEMPOMAT nem csökkenti a nem megfelelő vagy figyelmetlen vezetési stílusból adódó balesetveszélyt, valamint a fizika törvényeit sem helyezi hatályon kívül. Nem képes figyelembe venni az időjárás és útviszonyokat, valamint a közlekedési helyzetet. A TEMPOMAT csupán segédeszköz. A biztonságos követési távolság és sebesség megválasztása, a megfelelő időben történő fékezés és a sávtartás az Ön felelőssége.

### Kijelzések a multifunkciós kijelzőn

A multifunkciós kijelzőn megjelenik a TEMPOMAT állapota és a tárolt sebesség.



Műszerkijelző megjelenítése (színes kijelző)

- ① A TEMPOMAT van kiválasztva
- ② Beállított sebesség szürke: A rendszer tárolta a sebességet, a TEMPOMAT inaktív
- ③ Beállított sebesség zöld: A rendszer tárolta a sebességet, a TEMPOMAT aktív

### Rendszerkorlátok

Előfordulhat, hogy emelkedőn a TEMPOMAT nem képes tartani a sebességet. Amint csökken az emelkedő meredeksége, a rendszer újra a tárolt sebességre szabályoz.

Hosszú és meredek lejtőn kapcsoljon időben alacsonyabb fokozatba. Ezt különösen rakott gépkocsival közlekedve vegye figyelembe. Így ki tudja használni a motor fékhatását. Ezzel tehermentesíti a fékberendezést, valamint megelőzi a fékek túlmelegedését és túlságosan gyors elkopását.

A következő helyzetekben ne használja a TEMPOMAT-ot:

- olyan forgalmi helyzetekben, amelyek gyakori tempóváltás követelnek meg, pl. sűrű forgalomban vagy kanyargós utakon,
- síkos vagy csúszós utakon; a hajtott kerekek gyorsításkor elveszíthetik tapadásukat, és a gépkocsi megcsúszhat,
- rossz látási viszonyok esetén.

### Állítható sebességkorlátozó működése

**Max. 3,5 t megengedett össztömegű gépkocsi esetén:** Az állítható sebességkorlátozó a gépkocsi sebességét korlátozza. Önműködően fékez annak érdekében, hogy minél gyorsabban szabályozzon a tárolt sebességre.

**3,5 t feletti megengedett össztömegű gépkocsi esetén:** Az állítható sebességkorlátozó a gépkocsi sebességét korlátozza.

A sebességet a következő módokon korlátozhatja:

- változtatható módon: a sebességkorlátozások szerint, pl. településhatárokon belül,
- állandóan: tartós sebességkorlátozás esetén, pl. télikerekes üzemmód esetén.

Az állítható sebességkorlátozót a megfelelő kormánykerékgombokkal kezelheti. Bármilyen 20 km/h értéket meghaladó sebességet beállíthat. Ha a gépkocsit beindította, a beállítást álló gépkocsinál is elvégezheti.

Ha az állítható sebességkorlátozó használata mellett több mint 3 km/h értékkel túllépi a beállított sebességet, akkor a műszerkijelzőn villog a **LIM** szimbólum. Megjelenik a következő üzenet: **Limiter Setzgeschwindigkeit überschritten (Állítható sebességkorlátozó beállított sebessége túllépve)**. A villogás megszűnik, amint a sebesség ismét a beállított sebesség alá csökken.

Az állítható sebességkorlátozó nem csökkenti a nem megfelelő vagy figyelmetlen vezetési stílusból adódó balesetveszélyt, valamint a fizika törvényeit sem helyezi hatályon kívül. Nem képes figyelembe venni az időjárás és útviszonyokat, valamint a közlekedési helyzetet. Az állítható sebességkorlátozó csupán segédeszköz. A biztonságos követési távolság és sebesség megválasz-

tása, a megfelelő időben történő fékezés és a sáv-tartás az Ön felelőssége.

### Kijelzések a multifunkciós kijelzőn

A multifunkciós kijelzőn megjelenik az állítható sebességhatároló állapota és a tárolt sebesség.

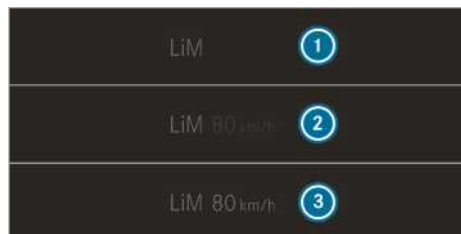

Műszerkijelző megjelenítése (színes kijelző)

- 1 Az állítható sebességhatároló van kiválasztva
- 2 Beállított sebesség szürke: A rendszer tárolta a sebességet, az állítható sebességhatároló inaktív
- 3 Beállított sebesség zöld: A rendszer tárolta a sebességet, az állítható sebességhatároló aktív

### Kickdown

Ha a gázpedált az ellenállási ponton túl nyomja (Kickdown), a változtatható sebességhatároló passzív állapotba kapcsol.

Ha az állítható sebességhatároló használata mellett több mint 3 km/h értékkel túllépi a beállított sebességet, akkor a műszerkijelzőn villog a **LIM** szimbólum. Megjelenik a következő üzenet: **Limiter Setzgeschwindigkeiten überschritten (Állítható sebességhatároló beállított sebessége túllépte)**.

Ha a Kickdown befejeződött, a változtatható sebességhatároló a következő helyzetekben ismét bekapcsol:

- a menetsebesség a tárolt sebesség alá csökken,
- Ön lehívja a tárolt sebességet,
- Ön új sebességet tárol.

### TEMPOMAT vagy a változtatható sebességhatároló kezelése

**▲ FIGYELEM** Balesetveszély a tárolt sebesség miatt

Ha lehívja a tárolt sebességet és az alacsonyabb a pillanatnyi sebességnél, a gépkocsi fékez.

▶ Vegye figyelembe a közlekedési helyzetet, mielőtt lehívja a tárolt sebességet.

### Feltételek

#### TEMPOMAT

- A TEMPOMAT van kiválasztva.
- Az ESP® be van kapcsolva, de nem szabályozható.
- A menetsebesség legalább 20 km/h.

#### Változtatható sebességhatároló

- A gépkocsi be van indítva.
- A változtatható sebességhatároló van kiválasztva.

### Váltás a TEMPOMAT és a változtatható sebességhatároló között

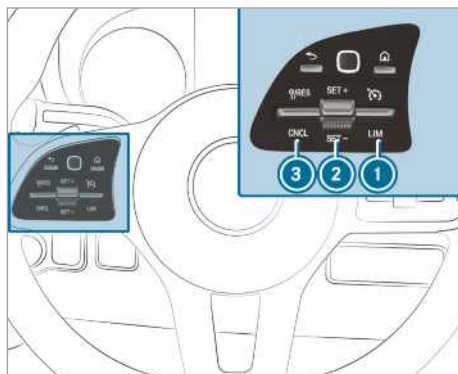

▶ **TEMPOMAT kiválasztása:** Nyomja az 1 billenőkapcsolót felfelé.

▶ **Változtatható sebességhatároló kiválasztása:** Nyomja az 1 billenőkapcsolót lefelé.

i **DISTRONIC** aktív követésitávolság-tartó asszisztenssel felszerelt gépkocsik: A változtatható sebességhatárolót másik gombbal kell kiválasztani (→ oldal: 163).

### TEMPOMAT vagy a változtatható sebességhatároló bekapcsolása

▶ Nyomja a 2 billenőkapcsolót felfelé (SET+) vagy lefelé (SET-).

▶ Vegye le a lábát a gázpedálról. A gépkocsi tárolja, és tartja (TEMPOMAT) vagy korlátozza (változtatható sebességhatároló) a pillanatnyi menetsebességet.

## Sebesség növelése/csökkentése

▶ Nyomja a ② billenőkapcsolót felfelé/lefelé. A tárolt sebesség 1 km/h értékkel nő vagy csökken.

vagy

▶ Nyomja a ② billenőkapcsolót felfelé/lefelé, és tartsa ebben a helyzetben. A tárolt sebesség 1 km/h lépésekben nő vagy csökken.

vagy

▶ Nyomja a ② billenőkapcsolót a kapcsolási ponton túl felfelé/lefelé. A tárolt sebesség 10 km/h értékkel nő vagy csökken.

vagy

▶ Nyomja a ② billenőkapcsolót a kapcsolási ponton túl felfelé/lefelé, és tartsa ebben a helyzetben. A tárolt sebesség 10 km/h lépésekben nő vagy csökken.

vagy

- ▶ Gyorsítsa a gépkocsit a kívánt sebességre.
- ▶ Nyomja a ② billenőkapcsolót felfelé (SET+) vagy lefelé (SET-).
- ▶ Vegye le a lábát a gázpedálról. A gépkocsi tárolja, és tartja (TEMPOMAT) vagy korlátozza (változtatható sebességkorlátozó) a pillanatnyi menetsebességet.

**i** **Mechanikus sebességváltóval felszerelt gépkocsik:** Nagyon alacsony motorfordulat-számnál a TEMPOMAT vagy az állítható sebességkorlátozó kikapcsol. Ha üres fokozatba kapcsol, ill. hat másodpercnél hosszabb ideig lenyomva tartja a tengelykapcsoló-pedált, a TEMPOMAT kikapcsol.

## TEMPOMAT vagy a változtatható sebességkorlátozó kikapcsolása

▶ Nyomja a ③ billenőkapcsolót lefelé (CNCL). Ha a TEMPOMAT vagy a változtatható sebességkorlátozó nincs aktiválva,

- a ② billenőkapcsoló (SET+) vagy (SET-) lehetőségével tárolható a menetsebesség, és a gépkocsi tartja azt,
- a ③ billenőkapcsoló (RES) lehetőségével lehívható a legutóbb tárolt sebesség, és a gépkocsi tartja azt.

**i** Ha Ön fékez, kikapcsolja az ESP®-t vagy az ESP® szabályoz, a TEMPOMAT kikapcsol. A

változtatható sebességkorlátozó nem kapcsol ki.

A gépkocsi leállításakor a rendszer törli a legutóbb tárolt sebességet.

## Információ az állandó sebességkorlátozóról

Ha azt szeretné, hogy a gépkocsi tartósan ne lépjen túl egy bizonyos sebességet (pl. télikerekes üzemmódban), ezt az állandó sebességkorlátozóval állíthatja be.

A beállított sebesség elérése előtt röviddel ez az érték megjelenik a multifunkciós kijelzőn. Ha nyugtázza az üzenetet a  lehetőséggel, a gépkocsi leállításáig nem jelenik meg több üzenet. A kijelzés csak a gépkocsi újraindítását követően jelenik meg ismét.

Az állandó sebességkorlátozó kickenyűzés esetében sem vált passzív állapotra, és a menetsebesség a beállított sebesség alatt marad.

## Téli gumibroncsokra vonatkozó sebességkorlátozás beállítása

Fedélzeti számítógép

 **Beállítások** ▶ **Fahrzeug** (Gépkocsi)

▶ **Téli gumibr. - limit**

▶ Válasszon ki egy sebességet, vagy kapcsolja ki a funkciót.

## DISTRONIC aktív követésitávolság-tartó asszisztens

### DISTRONIC aktív követésitávolság-tartó asszisztens működése

A DISTRONIC aktív követésitávolság-tartó asszisztens szabadon járható út esetén tartja a beállított sebességet. A felismert, Ön előtt haladó járművek esetén megtartja a beállított távolságot, szűkség esetén a megállásig. A gépkocsi – az Ön előtt haladó jármű távolságához és a beállított sebességhez viszonyítottan – gyorsul vagy lassul. A menetsebesség és a távolság a kormánykeréken állítható és tárolható. A sebesség a 20 km/h és 160 km/h közötti vagy a 20 km/h és a gépkocsi max. sebessége közötti tartományban állítható be.

DISTRONIC aktív követésitávolság-tartó asszisztens további tulajdonságai:

- A beállított távolságtól függően a DISTRONIC dinamikus (kis távolság) vagy tüzelőanyag-takarékosan (nagy távolság) szabályoz.
- A felismert gépkocsitól függően a DISTRONIC-szabályozás dinamikája csökken.

- A rendszer akkor hajt végre erőteljes gyorsítást a tárolt sebességre, ha bekapcsolja az irányjelzőt az előzési sávba való átsoroláshoz.

A DISTRONIC aktív követésitávolság-tartó asszisztens csupán segédeszköz. A biztonságos követési távolság, a sebesség, valamint a megfelelő időben történő fékezés a gépkocsivezető felelőssége.

### Rendszerkorlátok

Előfordulhat, hogy a rendszer korlátozottan vagy egyáltalán nem működik pl. a következő helyzetekben:

- hó, eső, köd, erős pára, vakítás, közvetlen napfény vagy jelentősen változó fényviszonyok zavarják a radarszenzorok működését,
- parkolóházakban, ill. meredeken emelkedő vagy lejtő úton előfordulhat, hogy a radarszenzorok nem lépnek megfelelően működésbe,
- a radarszenzorok szennyezettek vagy le vannak takarva,
- síkos vagy csúszós utakon a hajtott kerekek fékezéskor vagy gyorsításkor elveszíthetik tapadásukat, és a gépkocsi megcsúszhat,
- az álló tárgyakat nem ismeri fel a rendszer abban az esetben, ha azokat korábban haladónak észlelte,
- előfordulhat, hogy kanyarokban a rendszer szem elől veszíti, és nehezen ismeri fel ismét a céljárművet; ennek következtében nem szabályoz a céljárműhöz viszonyítva, és nem kívánt gyorsulás következhet be.

Ezekben a helyzetekben ne használja a DISTRONIC aktív követésitávolság-tartó asszisztent.

**▲ FIGYELEM** Balesetveszély a DISTRONIC aktív követésitávolság-tartó asszisztens által végzett gyorsítás vagy fékezés miatt

A DISTRONIC aktív követésitávolság-tartó asszisztens gyorsíthat vagy fékezhet pl. a következő esetekben:

- ha az elindulás a DISTRONIC aktív követésitávolság-tartó asszisztens használatával történik,
- ha lehívja a tárolt sebességet, és az lényegesen nagyobb vagy alacsonyabb a pillanatnyi haladási sebességnél,

- ha a DISTRONIC aktív követésitávolság-tartó asszisztens már nem észlel Ön előtt haladó járművet vagy nem lényeges objektumokra reagál.

- ▶ Mindig figyeljen a forgalmi helyzetre, és álljon készen a fékezésre.
- ▶ Vegye figyelembe a közlekedési helyzetet, mielőtt lehívja a tárolt sebességet.

**▲ FIGYELEM** Balesetveszély a DISTRONIC aktív követésitávolság-tartó asszisztens nem elegendő lassítása miatt

A DISTRONIC aktív követésitávolság-tartó asszisztens legfeljebb a max. lehetséges lassulás 50%-ával fékezi a gépkocsit. Ha ez a lassulás nem elegendő, akkor a DISTRONIC aktív követésitávolság-tartó asszisztens látható és hallható jelzéssel figyelmeztet.

- ▶ Ilyen esetekben korrigálja a sebességet, és tartson kellő követési távolságot.
- ▶ Fékezzen önállóan, és/vagy térjen ki.

**▲ FIGYELEM** Balesetveszély a DISTRONIC aktív követésitávolság-tartó asszisztens korlátozott felismerése miatt

A DISTRONIC aktív követésitávolság-tartó asszisztens nem vagy korlátozottan reagál:

- nem egy vonalban haladó járműveknél vagy sávváltásnál,
- gyalogosokra, állatokra, kétkerekű járművekre vagy álló járművekre, valamint váratlan akadályokra,
- összetett forgalmi helyzetekre,
- szembejövő járművekre és a keresztirányú forgalomra.

A DISTRONIC aktív követésitávolság-tartó asszisztens ilyen helyzetekben nem képes figyelmeztetni vagy beavatkozással támogatást nyújtani.

- ▶ Mindig figyeljen a forgalmi helyzetre, és annak megfelelően reagáljon.

Előfordulhat, hogy a DISTRONIC aktív követésitávolság-tartó asszisztens nem érzékeli az Ön előtt haladó keskeny járműveket (pl. a motorkerékpárokat), valamint az Önnel nem egy vonalban haladó járműveket.

## DISTRONIC aktív követésitávolság-tartó asszisztens kezelése

### Feltételek

- A gépkocsi be van indítva.
- A rögzítőkék ki van oldva.
- Az ESP® be van kapcsolva, és nem szabályoz.
- A sebességváltó **D** állásban van.
- A vezetőajtó és az utasajtó be van csukva.
- A vezetőülés ülésfoglaltság-felismerés funkciója biztonsági övvel becsatolt gépkocsivezetőt észlelt.
- A radarszenzoregység ellenőrzése sikeresen befejeződött.

### Átkapcsolás az állítható sebességkorlátozó és a DISTRONIC aktív követésitávolság-tartó asszisztens között

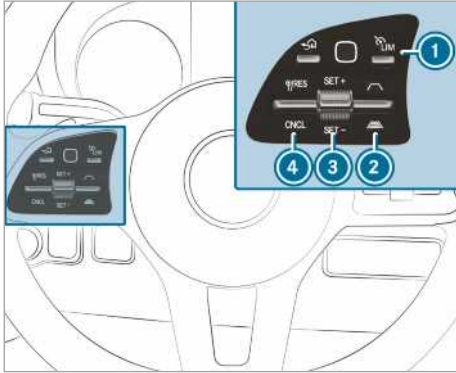

- ▶ Nyomja meg az **1** gombot.

### DISTRONIC aktív követésitávolság-tartó asszisztens vagy a változtatható sebességkorlátozó bekapcsolása

#### ▶ Bekapcsolás tárolt sebesség nélkül:

Nyomja a **3** billenőkapcsolót felfelé (SET+) vagy lefelé (SET-).

A gépkocsi tárolja és tartja (DISTRONIC aktív követésitávolság-tartó asszisztens) vagy korlátozza (változtatható sebességkorlátozó) a pillanatnyi menetsebességet.

vagy

- ▶ **Bekapcsolás tárolt sebességgel:** Nyomja felfelé (RES) a **4** billenőkapcsolót.

- i** Ha kétszer felfelé nyomja a **4** billenőkapcsolót, a DISTRONIC aktív követésitávolság-tartó asszisztens vagy a változtatható sebességkor-

látozó bekapcsol a kombinált műszeren kijelzett sebességkorlátozóval.

### Kijelzett sebességhatár átvétele bekapcsolt DISTRONIC aktív követésitávolság-tartó asszisztens vagy állítható sebességkorlátozó esetén

- ▶ Nyomja felfelé (RES) a **4** billenőkapcsolót. A rendszer átveszi a kombinált műszeren megjelenített sebességkorlátozást tárolt sebességként. A gépkocsi hozzáigazítja a sebességét az Ön előtt haladó járműhöz, legfeljebb a tárolt sebesség eléréseig.

### Ismételt elindulás DISTRONIC aktív követésitávolság-tartó asszisztenssel

- ▶ Vegye le a lábát a fékpedálról.
  - ▶ Nyomja felfelé (RES) a **4** billenőkapcsolót.
- vagy

- ▶ Lépjen röviden és határozottan a gázpedálra. A DISTRONIC aktív követésitávolság-tartó asszisztens funkciói továbbra is működnek.

### DISTRONIC aktív követésitávolság-tartó asszisztens kikapcsolása

- ⚠ FIGYELEM** Balesetveszély áll fenn, ha a vezetőülés elhagyásakor be van kapcsolva a DISTRONIC aktív követésitávolság-tartó asszisztens

Ha elhagyja a vezetőülést, és a gépkocsit csak a DISTRONIC aktív követésitávolság-tartó asszisztens fékezi, akkor a gépkocsi elgurulhat.

- ▶ Mielőtt elhagyja a vezetőülést, mindig kapcsolja ki a DISTRONIC aktív követésitávolság-tartó asszisztens, és biztosítsa a gépkocsit elgurulás ellen.

- ▶ Nyomja lefelé (CNCL) a **4** billenőkapcsolót.
- ▶ Lépjen a fékpedálra.

### Sebesség növelése vagy csökkentése

- ▶ Nyomja a **3** billenőkapcsolót felfelé (SET+) vagy lefelé (SET-). A tárolt sebesség 1 km/h értékkel nő vagy csökken.

vagy

- ▶ Nyomja a **3** billenőkapcsolót felfelé (SET+)/lefelé (SET-), és tartsa ebben a helyzetben. A tárolt sebesség 1 km/h lépésekben nő vagy csökken.

vagy



- ▶ Nyomja a  billenőkapcsolót a kapcsolási ponton túl. A tárolt sebesség 10 km/h értékkel nő vagy csökken.

vagy



- ▶ Nyomja a  billenőkapcsolót a kapcsolási ponton túl, és tartsa ebben a helyzetben. A tárolt sebesség 10 km/h lépésekben nő vagy csökken.

### Ön előtt haladó járműtől mért beállított követési távolság növelése vagy csökkentése

#### ▶ Beállított követési távolság növelése:



Nyomja a  billenőkapcsolót felfelé ().

#### ▶ Beállított követési távolság csökkentése:

Nyomja a  billenőkapcsolót felfelé ().

### Hegymenet elindulás segédre vonatkozó információ

A hegymenet elindulás segéd emelkedőn való elinduláskor a következő feltételek mellett rövid ideig helyben tartja a gépkocsit:

- **mechanikus sebességváltóval felszerelt gépkocsik:** a sebességváltó fokozatba van kapcsolva,
- **automatikus sebességváltóval felszerelt gépkocsik:** a sebességváltó  vagy  állásban van,
- A rögzítőfék ki van oldva.

Így elég ideje van arra, hogy a lábát a fékpedálról a gázpedálra helyezze anélkül, hogy a gépkocsi azonnal gurulni kezdene.

#### **FIGYELEM** Baleset- és sérülésveszély a gépkocsi elgurulása miatt

Rövid idő elteltével a hegymenet elindulás segéd kikapcsol, és a gépkocsi elgurulhat.

- ▶ Ezért a lábát gyorsan helyezze át a fékpedálról a gázpedálra. Soha ne próbálja meg elhagyni a gépkocsit, ha azt csak a hegymenet elindulás segéd tartja álló helyzetben.

### HOLD-funkció

#### HOLD-funkció

##### Feltételek

- A vezetőülés ülésfoglaltság-felismerés funkciója biztonsági övvel becsatolt gépkocsivezetőt észlelt.

A HOLD-funkció helyben tartja a gépkocsit anélkül, hogy Önnek a fékre kellene lépnie (pl. emelkedőn történő elinduláskor). Ha elinduláskor gáz ad, a fékhatás megszűnik, és a HOLD-funkció kikapcsol.

##### Rendszerkorlátok

- Az emelkedés mértéke nem haladhatja meg a 30%-ot.

### Belső visszapiillantó tükörben való kijelzés funkcióval ellátott tolatókamera

#### Belső visszapiillantó tükörben való kijelzés funkcióval ellátott tolatókamera működése

A tolatókamera össze van kapcsolva a gépkocsi belső visszapiillantó tükörével. Hátrameneti sebességfokozatba kapcsoláskor a belső visszapiillantó tükör bal oldali részén megjelenik a tolatókamera képe. Hátramenetben ez lehetővé teszi, hogy Ön rálásson a gépkocsi mögötti területre.

A tolatókamera belső visszapiillantó tükörben való kijelzéssel csupán segédeszköz. Nem helyettesítheti az Ön környezetét iránt tanúsítandó figyelmét. A biztonságos manőverezés és parkolás felelőssége mindig Önt terheli. Gondoskodjon arról, hogy manőverezés és parkolás közben ne legyenek többek között személyek, állatok vagy tárgyak a manőverezési tartományban.

A tolatókamera belső visszapiillantó tükörben való kijelzéssel az akadályokat esetenként perspektívakusan torzítva, nem helyesen vagy egyáltalán nem mutatja. Nem képes minden tárgyat megjeleníteni, amely a hátsó lökhárítóhoz nagyon közel vagy az alatt van. Nem figyelmezteti Önt a személyekkel vagy tárgyakkal való ütközésre.

A kamera a gépkocsi mögötti területet fordítva mutatja.

##### Rendszerkorlátok

A tolatókamera belső visszapiillantó tükörben való kijelzéssel többek között a következő helyzetekben csak korlátozottan vagy egyáltalán nem működik:

- erősen esik, havazik vagy köd van,
- rosszak a fényviszonyok, pl. éjjelel,



- a környezet fluoreszcens fénnel van kivilágítva, ilyenkor a belső visszapillantó tükör kijelzésén villódzás jelenhet meg,
- a hőmérséklet gyorsan megváltozik (pl. télen a hidegből behajt egy fűtött garázsba),
- a környezeti hőmérséklet nagyon magas,
- a kamera lencséjét eltakarja valami, szennyezett vagy párás; vegye figyelembe a tolatókamera tisztítására vonatkozó megjegyzéseket (→ oldal: 212),
- a kamera vagy a gépkocsi hátoldala sérült; ebben az esetben ellenőriztesse minősített szakműhelyben a kamerát, annak helyzetét vagy beállítását.

A gépkocsi hátuljára felszerelt kiegészítők (pl. rendszámtáblatartó vagy kerékpártartó) korlátozzák a tolatókamera látóterét és további funkcióit.

- ① A belső visszapillantó tükörben lévő kijelzés kontrasztját ronthatja a ráeső napfény vagy más fényforrás. Ilyen esetben legyen különösen körültekintő.
- ① Javítsa meg, vagy cseréltesse ki a belső visszapillantó tükört, pl. ha annak használhatósága pixelhiba miatt jelentősen korlátozott.
- ① A talajszint feletti tárgyak távolsága nagyobbak tűnhet, mint a valóságban.

Ilyen tárgyak lehetnek pl.:

- az Ön gépkocsija mögött parkoló jármű lökhárítója,
- egy vontatmány vonóháromszöge,
- egy vonószerkezet vonóhorga,
- egy teherautó hátulja,
- egy ferde oszlop.

### Belső visszapillantó tükörben való kijelzés megjelenítése és elrejtése

#### Megjelenítés

▶ Kapcsoljon hátrameneti sebességfokozatba. A belső visszapillantó tükör bal oldali részén megjelenik a tolatókamera képe.

- ① Vegye figyelembe a belső visszapillantó tükörben való kijelzés funkcióval ellátott tolatókamera rendszerkorlátait.

#### Elrejtés

▶ Kapcsoljon másik fokozatba.  
vagy

- ▶ Állítsa le a motort.  
A kijelzés rövid idő elteltével eltűnik.

### ATTENTION ASSIST

#### ATTENTION ASSIST működése

Az ATTENTION ASSIST segítheti Önt a hosszú és egyhangú utazások során (pl. autópályákon és autótutakon). Ha az ATTENTION ASSIST a gépkocsivezető fáradtságára vagy növekvő figyelmetlenségére utaló jeleket észlel, akkor pihenőt javasol.

Az ATTENTION ASSIST csupán segédeszköz. Nem mindig képes időben felismerni a fáradtságot vagy a növekvő figyelmetlenséget. Nem helyettesítheti a kipihent és figyelmes gépkocsivezetőt. Hosszabb utazások során kellő időben és rendszeresen tartson szüneteket, amelyek során megfelelően kipihenheti magát.

Két beállítás közül választhat:

- **Normál:** A rendszer normális érzékenysége.
- **Érzékeny:** A rendszer nagyobb érzékenysége. A rendszer az általa észlelt éberségi szintet (Attention Level) ennek megfelelően állítja be, és a gépkocsivezetőt korábban figyelmezteti.

Ha a rendszer fáradtságot vagy növekvő figyelmetlenséget észlel, a műszerkijelzőn a következő figyelmeztetés jelenik meg: **Éberségfigyelő rendszer: Tartson pihenőt!** Az üzenetet nyugtázhatja, és szükség esetén beiktathat egy szünetet. Ha nem iktat be szünetet, és az ATTENTION ASSIST továbbra is a növekvő figyelmetlenség jeleit tapasztalja, legkorábban 15 perc után ismét figyelmezteti Önt.



Műszerkijelző (színes kijelző)

A fedélzeti számítógép Asszisztensek menüjében az ATTENTION ASSIST-re vonatkozóan a következő állapotinformációt jelenítheti meg:

- legutóbbi szünet óta eltelt menetidő,
- az ATTENTION ASSIST által észlelt éberségi szint:

- minél teljesebb a kör, annál magasabb az észlelt éberségi szint,
- az éberség csökkenésével a kijelzés közepén lévő kör kitöltése kívülről befelé csökken.

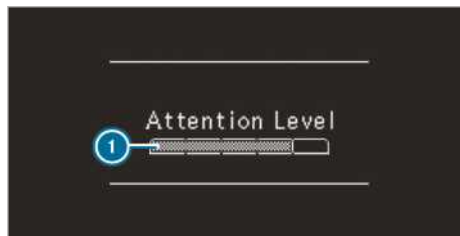

Műszerkijelző (fekete-fehér kijelző)

A fedélzeti számítógép Asszisztensek menüjében az ATTENTION ASSIST-re vonatkozóan a következő állapotinformációt jelenítheti meg:

- legutóbbi szünet óta eltelt menetidő,
- az ATTENTION ASSIST által észlelt éberségi szint:
  - minél teljesebb a sáv, annál magasabb az észlelt éberségi szint,
  - az éberség csökkenésével a sáv kitöltése csökken.

Ha az ATTENTION ASSIST nem képes az éberségi szintet kiszámítani és figyelmeztetést küldeni, a következő üzenet jelenik meg: **Éberségi szint**.

Ha ki van kapcsolva az ATTENTION ASSIST, akkor járó motornál a műszerkijelzőn az asszisztensek grafikus kijelzésében megjelenik az **OFF** szimbólum. A motor újraindításakor az ATTENTION ASSIST automatikusan bekapcsol. A legutóbb kiválasztott érzékenységet a rendszer tárolja.

### Rendszerkorlátok

Az ATTENTION ASSIST a 60 km/h és 200 km/h közötti sebességtartományban működik.

Az ATTENTION ASSIST a következő helyzetekben korlátozottan működik, és a figyelmeztetés kikapcsol, vagy egyáltalán nem történik meg:

- a menetidő rövidebb, mint kb. 30 perc,
- az úttest rossz állapotban van (erős egyenetlenségek, kátyúk),
- a gépkocsi erős oldalszélnek van kitéve,
- ha sportos vezetési stílusban vezet (nagy kanyarodási sebesség vagy hirtelen gyorsítás),
- a pontos idő rosszul van beállítva,

- aktív közlekedési helyzetekben van, gyakori sáv- és sebességváltások esetén.

A következő helyzetekben az ATTENTION ASSIST fáradtság-, ill. éberségértékelése törlik, és továbbhaladás esetén újraindul:

- Ön leállítja a motort,
- kicsatolja a biztonsági övet és kinyitja a vezetőajtót (pl. vezetőváltáskor vagy szünet esetén).

### ATTENTION ASSIST beállítása

Fedélzeti számítógép:

- ➔ Beállítások ➔ Asszisztensek
- ➔ Attention Assist (Attention Assist)

### Beállítási lehetőségek

A következő beállítások állnak rendelkezésre:

- Normál
- Érzékeny
- Kikapcsolva

▶ Válasszon ki egy beállítást.

### Holttérfigyelő asszisztens

#### Kiszállási figyelmeztetéssel ellátott holttérfigyelő asszisztens működése

A holttérfigyelő asszisztens két oldalsó, hátrafelé irányított radarszenzorral felügyeli a közvetlenül a gépkocsi melletti, ill. a gépkocsi mögötti oldalsó területet.

**▲ FIGYELEM** A holttér figyelő asszisztens használata ellenére balesetveszély áll fenn

A holttér figyelő asszisztens nem reagál sem az álló tárgyakra, sem azokra a járművekre, amelyek nagy sebességkülönbséggel közelednek és megelőzik Önt.

Emiatt a holttérfigyelő asszisztens ilyen helyzetben nem képes figyelmeztetni.

▶ Mindig figyeljen a forgalmi helyzetre, és tartson elegendő oldalsó biztonsági távolságot.

A holttérfigyelő asszisztens csupán segédeszköz. Előfordulhat, hogy nem ismeri fel az összes járművet, ezért nem helyettesítheti az Ön figyelmét. Mindig tartson elegendő oldaltávolságot a közlekedés többi résztvevőjétől és az akadályoktól. Ha a rendszer 12 km/h sebesség felett felismer egy járművet, és az közvetlenül ezután az Ön gép-

kocsija melletti felügyelt területre ér, a külső visszapillantó tükörben lévő figyelmeztető lámpa pirosan világít.

- ❗ Csatlakoztatott vontatmány esetén a radarszenzor érzékelési tartománya korlátozott lehet, ami miatt a felügyelet is korlátozottan áll rendelkezésre. Mindig figyeljen a forgalmi helyzetre, és tartson elegendő oldalsó biztonsági távolságot.

Ha egy jármű kis biztonsági távolságban található az oldalsó felügyelt területen, és Ön az adott irányba bekapcsolja az irányjelzőt, megszólal egy figyelmeztető hangjelzés. Villog a külső visszapillantó tükörben lévő piros figyelmeztető lámpa. Ha bekapcsolva hagyja az irányjelzőt, minden további észlelt járművet csak a piros figyelmeztető lámpa villogása jelez.

Amikor gyorsan előz meg egy járművet, nem történik figyelmeztetés.

### Kiszállási figyelmeztetés

A kiszállási figyelmeztetés a holttérfelügyelő asszisztens kiegészítő funkciója, és a gépkocsutasokat figyelmezteti a gépkocsi elhagyásakor a közeledő járművekre.

**⚠ FIGYELEM** A kiszállási figyelmeztetés használata ellenére balesetveszély áll fenn

A kiszállási figyelmeztetés nem reagál sem az álló tárgyakra, sem azokra a járművekre, amelyek nagy sebességkülönbséggel közelednek.

Emiatt a kiszállási figyelmeztetés ilyen helyzetekben nem képes figyelmeztetni.

- ▶ Az ajtók nyitásakor mindig figyeljen a forgalmi helyzetre és ügyeljen arra, hogy elegendő szabad hely álljon rendelkezésére.

- ❗ A kiszállási figyelmeztetés nem történik meg a tolóajtók és a hátfalajtók esetében.

### Áttekintés

A gépkocsi álló helyzetében a rendszer egy hátulról érkező tárgyat észlel a felügyelt területen.	Kijelzés a külső visszapillantó tükörben
A gépkocsi álló helyzetében kinyitják az ajtót a gépkocsi adott oldalán. A rendszer kis biztonsági távolságban egy tárgyat észlel a felügyelt területen.	Optikai és akusztikus figyelmeztetés

- ❗ Ez a kiegészítő funkció csak a holttérfelügyelő asszisztens bekapcsolt állapotában és legfeljebb a gyújtás kikapcsolását követő három percig áll rendelkezésre. A kiszállási figyelmeztetés rendelkezésre állásának végét egy villogási sorozat jelzi a külső visszapillantó tükörben.

A kiszállási figyelmeztetés csupán segédeszköz, és nem helyettesítheti a gépkocsistasok figyelmét. A felelősség az ajtók kinyitásakor és a gépkocsi elhagyásakor mindig a gépkocsistasokat terheli.

### Rendszerkorlátok

A holttérfelügyelő asszisztens és a kiszállási figyelmeztetés a következő helyzetekben korlátozott lehet:

- ha a szenzorok szennyezettek vagy el vannak takarva,
  - rossz látási viszonyok között, pl. ködben, zuhogó esőben, hóban vagy pára esetén,
  - ha keskeny járművek, pl. kerékpárok közlekednek a felügyelt területen.
- ❗ Az álló vagy lassan mozgó tárgyakat a rendszer nem jelzi.

Szalagkorlátok vagy hasonló épített korlátozások indokolatlan figyelmeztetéseket okozhatnak. Hosszú járművek, pl. tehergépkocsik mellett tartósan haladva a figyelmeztetés abbamaradhat.

Hátrameneti sebességfokozatban a holttérfelügyelő asszisztens nem működik.

A kiszállási figyelmeztetés a következő helyzetekben korlátozott lehet:

- ha szűk parkolóhelyeken a szomszédos járművek leárnyékolják a szenzorokat,

- közeledő személyek esetén.

### Holttérfigyelő asszisztens be- vagy kikapcsolása

Fedélzeti számítógép:

→ Beállítások

- ▶ Kapcsolja be vagy ki a **Totwinkel-Assistent** (Holttérfigyelő asszisztens) lehetőséget.

### Rear Cross Traffic Alert működése

A rendszer a lökhárítóba szerelt radarszenzorokat használja. Eközben a rendszer mindig a gépkocsi-val határos területet figyeli. Ha a radarszenzorokat gépkocsik vagy más tárgyak kitakarják, a felismerés nem megy végbe.

- ⓘ Olvassa el a holttérfigyelő asszisztensre vonatkozó megjegyzéseket is (→ oldal: 166).

**Holttérfigyelő asszisztenssel felszerelt gépkocsik:** A parkolóhelyről való kiállás során hátramenetben a rendszer figyelmeztethet a keresztirányú forgalomra. Ha a rendszer járművet észlel, a megfelelő oldalon a külső visszapillantó tükörben lévő figyelmeztető lámpa pirosan világít. Kritikus helyzet észlelésekor ezenkívül egy figyelmeztető hangjelzés is hallható.

**Holttérfigyelő asszisztenssel és PARKTRONIC parkolásasszisztenssel felszerelt gépkocsik:** A parkolóhelyről való kiállás során hátramenetben a rendszer figyelmeztethet a keresztirányú forgalomra. Kritikus helyzet észlelésekor a multimédia-rendszer kameraképen megjelenik egy figyelmeztető szimbólum. Ha a gépkocsivezető nem reagál a figyelmeztetésre, a gépkocsi automatikusan lefékezhet. Ebben az esetben figyelmeztető hangjelzés hallható.

A Rear Cross Traffic Alert funkció a következő feltételek mellett aktív:

- a holttérfigyelő asszisztens be van kapcsolva,
- a sebességváltó hátrameneti sebességfokozatba van kapcsolva, vagy a gépkocsi lépésben halad hátrafelé,
- a multimédia-rendszerben be van kapcsolva a manőverezés támogatása funkció.

Vontatmánnyal való közlekedés esetén a Rear Cross Traffic Alert funkció nem áll rendelkezésre.

### Sávtartó asszisztens és aktív sávtartó asszisztens

#### Sávtartó asszisztens funkciói

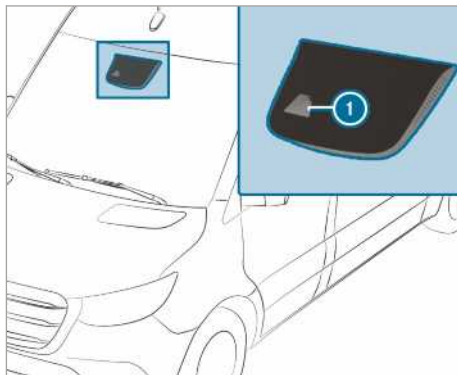

A sávtartó asszisztens a gépkocsija előtti területet pásztázza egy multifunkciós kamera **1** segítségével. A funkció célja, hogy óvja Önt a véletlenszerű sávelhagyástól. Ennek érdekében a rendszer a kormánykerék érezhető visszajelzésével és a műszerkijelzőn lévő állapotjelző szimbólum villogásával figyelmeztetheti Önt.

A figyelmeztetés az alábbi feltételek egyidejű fennállása esetén következik be:

- a sávtartó asszisztens sávhátárjelöléseket ismer fel,
- valamelyik első kerékkel ráhajt egy sávhátárjelölésre.

A sávtartó asszisztens figyelmeztetését be- és kikapcsolhatja.

A sávtartó asszisztens nem csökkenti a nem megfelelő vezetési stílusból adódó balesetveszélyt, valamint a fizika törvényeit sem helyezi hatályon kívül. Nem képes figyelembe venni az időjárási és útviszonyokat, valamint a közlekedési helyzetet. A sávtartó asszisztens csupán segédeszköz, és nem arra szolgál, hogy a gépkocsit a gépkocsivezető közreműködése nélkül tartsa a megfelelő sávban. A biztonságos követési távolság és sebesség megválasztása, a megfelelő időben történő fékezés és a sávtartás az Ön felelőssége.

#### Rendszerkorlátok

Előfordulhat, hogy a rendszer korlátozottan vagy egyáltalán nem működik a következő helyzetekben:

- rosszak a látási viszonyok (pl. az úttet nem megfelelő megvilágítása, gyakran változó

árnyék, illetve eső, hó, köd vagy erős pára esetén),

- a szembejövő forgalom, a közvetlen napsugárzás vagy fényvisszaverődés által okozott vakítás,
- a szélvédő a multifunkciós kamera környékén le van takarva, vagy a kamera párás, sérült vagy takarásban van,
- ha nincs az úttesten sávhatarjelölés, vagy több is van, amelyek nem egyértelműek (pl. útépítések környezetében),
- a sávhatarjelölések lekoptak, sötétek, illetve valami elfedi azokat,
- az Ön előtt haladó járműhöz képest a követési távolság túlzottan lecsökken, ezért a rendszer nem képes felismerni a forgalmi sávok sávhatarjelöléseit,
- a forgalmi sávok sávhatarjelölései túl gyorsan váltakoznak, pl. a forgalmi sávok elágaznak, keresztezik egymást vagy összefutnak,
- az úttest nagyon keskeny és kanyargós.

#### Aktív sávtartó asszisztens funkciói

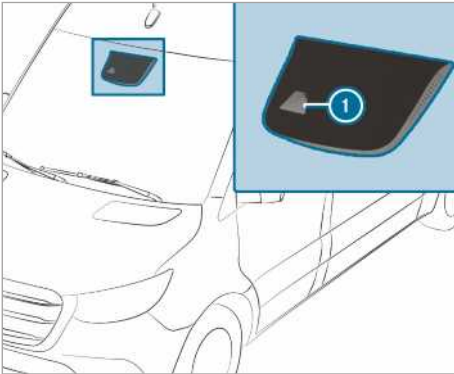

Az aktív sávtartó asszisztens a gépkocsija előtti területet pásztázza egy multifunkciós kamera ① segítségével. A funkció célja, hogy óvja Önt a véletlenszerű sávelhagyástól. Ennek érdekében a rendszer a kormánykerék érezhető visszajelzésével és a műszerkijelzőn lévő állapotjelző szimbólum villogásával figyelmeztetheti Önt. Ezenfelül egy nyomvonal-korrigáló fékbeavatkozás is visszavezetheti Önt a forgalmi sávba. A műszerkijelzőn megjelenik egy ennek megfelelő üzenet.

A figyelmeztetés az alábbi feltételek egyidejű fennállása esetén következik be:

- a menetrendszer sávhatarjelöléseket ismer fel,
- valamelyik első kerékkel ráhajt egy sávhatarjelölésre.

Nyomvonal-korrigáló fékbeavatkozás az alábbi feltételek fennállása esetén következik be:

- az aktív sávtartó asszisztens a gépkocsi mindkét oldalán sávhatarjelöléseket ismer fel,
- valamelyik első kerékkel ráhajt egy folyamatos sávhatarjelölésre.

A műszerkijelzőn megjelenik egy ennek megfelelő üzenet.

A fékbeavatkozás a kb. 60 km/h és kb.

160 km/h közötti sebességtartományban áll rendelkezésre.

Az aktív sávtartó asszisztens figyelmeztetését be- és kikapcsolhatja, vagy kikapcsolhatja a teljes rendszert.

Az aktív sávtartó asszisztens nem csökkenti a nem megfelelő vezetési stílusból adódó balesetveszélyt, valamint a fizika törvényeit sem helyezi hatályon kívül. Nem képes figyelembe venni az időjárási és útviszonyokat, valamint a közlekedési helyzetet. A menetrendszer egy, a forgalmi sáv akaratlan elhagyásakor vagy a forgalmi sáv akaratlan átlépésekor működésbe lépő segédeszköz, amely nem a forgalmi sáv automatikus tartására szolgál. A biztonságos követési távolság és sebesség megválasztása, a megfelelő időben történő fékezés és a sávtartás az Ön felelőssége.



Ha az aktív sávtartó asszisztens nyomvonal-korrigáló fékbeavatkozást végez, akkor a multifunkciós kijelzőn az ① kijelzés látható.

## Rendszerkorlátok

A következő helyzetekben az aktív sávtartó asszisztens nem végez nyomvonal-korrigáló fék-beavatkozást:

- Ön észlelhetően aktív módon kormányoz, fékez vagy gázt ad,
- bekapcsolja az irányjelzőt,
- valamelyik menetbiztonsági rendszer (pl. az ESP® vagy az aktív fékasszisztens) beavatkozik,
- sportosan, nagy kanyarodási sebességekkel vagy erősen gyorsítva vezet,
- az ESP® ki van kapcsolva,
- Ön utánfutóval közlekedik, és megfelelően létrejött az elektromos összeköttetés az utánfutóval,
- a rendszer abroncsnyomás-vesztéséget vagy valamelyik gumiabroncs meghibásodását észleli és jelzi.

Előfordulhat, hogy a rendszer korlátozottan vagy egyáltalán nem működik a következő helyzetekben:

- rosszak a látási viszonyok (pl. az úttest nem megfelelő megvilágítása, gyakran változó árnyék, illetve eső, hó, köd vagy erős pára esetén),
- a szembejövő forgalom, a közvetlen napsugárzás vagy fényvisszaverődés által okozott vakítás,
- a szélvédő a multifunkciós kamera környékén le van takarva, vagy a kamera párás, sérült vagy takarásban van,
- ha nincs az úttesten sávhatárjelölés, vagy több is van, amelyek nem egyértelműek (pl. útépitések környezetében),
- a sávhatárjelölések lekoptak, sötétek, illetve valami elfedi azokat,
- az Ön előtt haladó járműhöz képest a követési távolság túlzottan lecsökken, ezért a rendszer nem képes felismerni a forgalmi sávok sávhatár-jelöléseit,
- a forgalmi sávok sávhatár-jelölései túl gyorsan váltakoznak, pl. a forgalmi sávok elágaznak, keresztezik egymást vagy összefutnak,
- az úttest nagyon keskeny és kanyargós.

## Sávtartó asszisztens és aktív sávtartó asszisztens be- vagy kikapcsolása

Fedélzeti számítógép:

➤ Beállítások ➤ Asszisztensek

- ▶ A gépkocsi kivételétől függően válassza ki az **Akt. Spurhalte-Assistent** (Akt. sávtartó asszisztens) vagy a **Spurhalte-Assistent** (Sávtartó asszisztens) lehetőséget. A menetrendszer az előző állapottól függően be- vagy kikapcsol.

## Munkaüzemmód

### Mellékajtás be- és kikapcsolása

Vegye figyelembe a következő megjegyzéseket:

- A mellékajtás jelentős megterhelése, pl. magas külső hőmérsékleten történő nagy igénybevétele esetén a sebességváltó-olaj hőmérséklete nem megengedett mértékben megemelkedhet. Ilyenkor a mellékajtást rendszeres időközönként kb. öt-tíz percig részterhelés mellett üzemeltesse.
- A mellékajtást csak a gépkocsi álló helyzetében és a sebességváltó alapjáratú vagy üres fokozatában kapcsolja be.
- Ügyeljen arra, hogy a motorfordulatszám az üzemeltetés során ne legyen nagyobb mint 2500 1/min.
- Fokozattárral felszerelt gépkocsik esetén a mellékajtás bekapcsolt állapotában a mechanikus sebességváltó zárolva van.
- Fokozatár nélküli gépkocsik esetén a mellékajtás bekapcsolása után a sebességváltót az 1. vagy a 2. fokozatba kapcsolhatja, és haladhat a gépkocsival. Bekapcsolt mellékajtás esetén menet közben ne váltson fokozatot. Ezért a kívánt sebességtől függően az 1. vagy a 2. fokozatban induljon el.
- A mellékajtás és a felépítmény használata előtt vegye figyelembe a gyártó kezelési útmutatójában foglalt utasításokat.

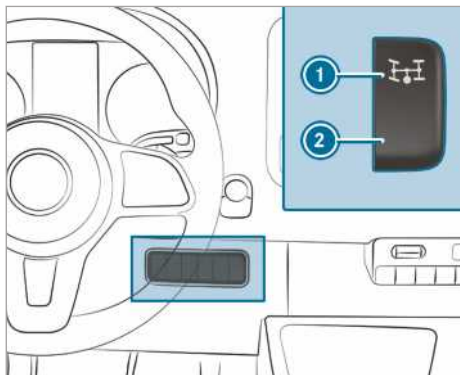

- ▶ **Bekapcsolás:** Állítsa meg a gépkocsit, és kapcsolja a sebességváltót alapjáratú helyzetbe.
- ▶ Lépjen a tengelykapcsoló-pedálra.
- ▶ Várjon kb. öt másodpercet, majd járó motor mellett nyomja meg a kapcsoló felső részét ①.
- ▶ Vegye le a lábát a tengelykapcsoló-pedálról. Automatikus fordulatszám-szabályozással (ADR) felszerelt gépkocsik esetén a motorfordulatszám automatikusan megemelkedik egy előre beállított vagy egy Ön által beállítható értékre, ez az állandó motorfordulatszám. A multifunkciós kijelzőn megjelenik a következő üzenet: **Munkafordulatszám-szabályozás aktív** és **Mellékhajtás bekapcsolva**.
- ▶ **Kikapcsolás:** Állítsa meg a gépkocsit, és kapcsolja a sebességváltót alapjáratú helyzetbe.
- ▶ Lépjen a tengelykapcsoló-pedálra.
- ▶ Várjon kb. öt másodpercet, majd járó motor mellett nyomja meg a kapcsoló alsó részét ②.
- ▶ Vegye le a lábát a tengelykapcsoló-pedálról.

### ADR (munkafordulatszám-szabályozás)

#### ADR (munkafordulatszám-szabályozás) működése

Az ADR bekapcsolása után automatikusan megemeli a motorfordulatszámot egy előre beállított vagy egy Ön által beállítható fordulatszámra.

- ① Hidegindítást követően a motor alapjáratú fordulatszáma automatikusan megemelkedik. Ha az előre beállított munkafordulatszám alacsonyabb, mint a megemelkedett alapjáratú fordulatszám, a motor csak a felmelegedési szakasz után áll be a munkafordulatszámra.

Az ADR-t csak a gépkocsi álló helyzetében, behúzott rögzítőféknél kapcsolhatja be. Automatikus sebességváltóval felszerelt gépkocsiknál a választókarnak **P** állásban kell lennie.

#### Munkafordulatszám szabályozás (ADR) be-/kikapcsolása

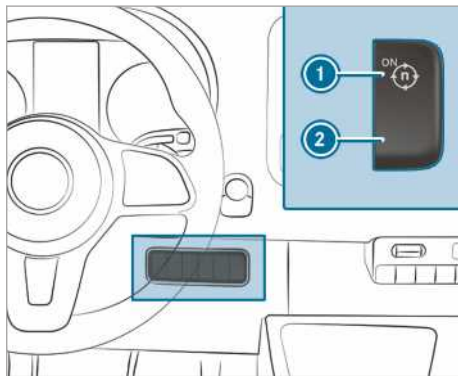

- ▶ **Bekapcsolás:** Járó motornál nyomja meg a kapcsolót ①.
- ▶ A multifunkciós kijelzőn megjelenik a következő üzenet: **Munkafordulatszám-szabályozás aktív**.
- ▶ **Kikapcsolás:** Járó motornál nyomja meg a ② kapcsolót.

A munkafordulatszám szabályozás a következő helyzetekben automatikusan kikapcsol:

- Ön kioldja a rögzítőféket,
- a fékpedálra lép,
- a gépkocsi mozogni kezd,
- a vezérlőegység üzemzavart észlel.



## ADR beállítása

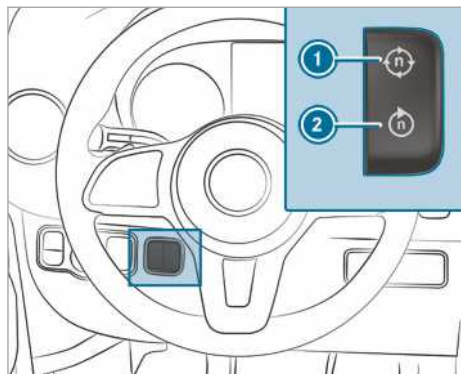

▶ Kapcsolja be a mellékajtást (→ oldal: 170) vagy az ADR-t.

▶ **Növelés:** Nyomja meg a kapcsolót ① .

▶ **Csökkentés:** Nyomja meg a kapcsolót ② .

## Pótkocsi vontató üzemmód

### Megjegyzések az utánfutó-vontató üzemmóddal kapcsolatban

**▲ FIGYELEM** Baleset- és sérülésveszély a függőleges támasztóterhelés túllépése miatt

Ha a túllépi a vonószerkezet megengedett függőleges támasztóterhelését a tartó használatakor, a tartórendszer leválhat a gépkocsiról, és veszélyeztetheti a közlekedés többi résztvevőjét.

▶ A tartó használatakor mindig tartsa be a megengedett függőleges támasztóterhelést.

**▲ FIGYELEM** A megnövekedett sebesség miatt a járműszerelvény kilenghet

Ha a járműszerelvény kileng, elveszítheti az uralmát felette.

A járműszerelvény akár fel is borulhat.

▶ Semmiképpen ne próbálja a sebesség növelésével egyenes vonalban állítani a járműszerelvényt.

▶ Csökkentse a sebességet, és ne végezen ellenkormányzást.

▶ Csak végszükség esetén fékezzen.

**▲ FIGYELEM** A túlmelegedett fékberendezés miatt balesetveszély áll fenn

Ha menet közben lábát a fékpedálra tartja, túlhevülhet a fékberendezés.

Ezáltal meghosszabbodik a fékút, a fékberendezés pedig akár működésképtelenné is válhat.

- ▶ Soha ne használja a fékpedált lábtámaszként.
- ▶ Menet közben ne lépjen egyszerre a fék- és a gázpedálra.

**! MEGJEGYZÉS** A fékpedál folyamatos nyomva tartása a fékbetétek elhasználódásához vezet

- ▶ Ne tartsa menet közben tartósan lenyomva a fékpedált.
- ▶ A motor fékhatásának kihasználása érdekében kapcsoljon minél hamarabb alacsonyabb fokozatra.

Leszerelhető vonóhorog esetén feltétlenül vegye figyelembe a vonóhorog gyártójának kezelési útmutatóját.

Járműszerelvényét lehetőleg egyenes helyen állítsa le, és biztosítsa elgurulás ellen (→ oldal: 147). Óvatosan csatlakoztassa, ill. válassza le a vontatmányt.

Amikor tolat a vontató gépkocsival, ügyeljen arra, hogy senki ne legyen a gépkocsi és a vontatmány között.

Ha nem megfelelően csatlakoztatja a vontatmányt a vontató gépkocsira, a vontatmány leszakadhat. A menetekészen csatlakoztatott vontatmányoknak vízszintesen kell a vontató gépkocsi mögött állnia.

A függőleges támasztóterhelésre vonatkozóan vegye figyelembe a következő megjegyzéseket:

- A lehető legjobban használja ki a max. függőleges támasztóterhelést.
- A függőleges támasztóterhelés ne legyen nagyobb vagy kisebb a megengedettnél.

Ne lépje túl a következő értékeket:

- a fékezett vagy a nem fékezett vontatmánytömeg megengedett értékét,  
A legnagyobb megengedett vontatmánytömeg fékezetlen vontatmány esetén 750 kg.
- vontató gépkocsi megengedett hátsótengelyterhelése,

- vontató gépkocsi megengedett összes tömege,
- utánfutó megengedett összes tömege,
- szerelvény megengedett összes tömege,
- utánfutó megengedett legnagyobb sebessége.

Az irányadó megengedett értékek, amelyeket nem szabad túllépni, megtalálhatók a következő helyeken:

- a gépkocsi dokumentációjában,
- a vonószerkezet típusátláján,
- a vontatmány típusátláján,
- a gépkocsi-típusátlán.

Eltérő adatok esetén a legalacsonyabb érték érvényes.

Elindulás előtt ellenőrizze a következőket:

- A vontató gépkocsi hátsó tengelyén az abroncsnyomás a max. terheléshez van igazítva.
- A fényszórók helyesen vannak beállítva.

Vontatmánnyal a gépkocsi másképp viselkedik, mint vontatmány nélkül:

- a járműszerelvény nehezebb,
- a járműszerelvény gyorsulása vagy hegymászó képessége korlátozott,
- a járműszerelvény fékútja hosszabb,
- a járműszerelvény erőteljesebben reagál az erős oldalszélre,
- a járműszerelvény finomabb kormányzást igényel,
- a járműszerelvény fordulókörének sugara nagyobb.

Ezek miatt a menettulajdonságok romolhatnak.

Járműszerelvény vezetése közben sebességét mindig az aktuális út- és időjárási viszonyokhoz igazítsa. Vezessen figyelmesen. Tartson elegendő biztonsági távolságot.

Tartsa be a 80 km/h vagy 100 km/h megengedett max. sebességet azokban az országokban is, ahol nagyobb a járműszerelvények számára megengedett sebesség.

Tartsa be az adott országban törvényben előírt, járműszerelvényekre vonatkozó megengedett legnagyobb sebességet. Elindulás előtt nézzen utána a vontatmány dokumentációjában a vontatmány megengedett legnagyobb sebességének.

A vonószerkezet közlekedésbiztonsági szempontból a gépkocsi különösen fontos része. Vegye figyelembe a gyártó kezelési útmutatójában ismertetett kezelési, ápolási és karbantartási útmutatásokat.

**i** Felhívjuk figyelmét, hogy utánfutó-vontató üzemmódban a PARKTRONIC csak korlátozott mértékben vagy egyáltalán nem áll rendelkezésre.

**i** A gömbfej magassága a gépkocsi terhelésétől függően változik. Ebben az esetben használjon állítható magasságú vonóháromszöggel felszerelt vontatmányt.

### Vezetési tanácsok

A járműszerelvény megengedett legnagyobb sebessége a vontatmány típusától függ. Elindulás előtt nézzen utána a vontatmány dokumentációjában a vontatmány megengedett legnagyobb sebességének.

Vontatmánnyal gépkocsija máshogyan viselkedik, mint vontatmány nélkül, és több tüzelőanyagot fogyaszt. Hosszú és meredek lejtőn válassza ki időben a **3**, **2** vagy **1** kapcsolási tartományt.

**i** Ez bekapcsolt TEMPOMAT vagy állítható sebességkorlátozó esetében is érvényes.

Így kihasználhatja a motor fékhatását, és kevesebbet kell fékeznie a sebesség megtartásához. Ezzel tehermentesíti a fékberendezést, valamint megelőzi a fékek túlmelegedését és túlságosan gyors elkopását. Ha még ezen felül is fékeznie kell, a fékpedált csak szakaszosan működtesse, ne folyamatosan.

### Vezetési tanácsok

Amennyiben a vontatmány kileng, a következők szerint járjon el:

- semmi esetre se adjon gázt,
- ne végezzen ellenkormányzást,
- csak végszükség esetén fékezzen.

**i** A vontatmány kilengésének veszélyét stabilizátorok felszerelésével vagy vontatmány-stabilizáló programokkal csökkentheti. További információért forduljon bizalommal bármelyik Mercedes-Benz szerződéses szervizhez.

- Tartson nagyobb követési távolságot annál, mint amikor vontatmány nélkül közlekedik.
- Kerülje a hirtelen fékezést. Lehetőleg először finoman fékezzen, hogy a vontatmány ráfut hasson a gépkocsira. Ezután folyamatosan növelje a fékerőt.

- Az emelkedőn utánfutóval történő elindulási képesség a tengerszintre vonatkozik. Hegyvidéken közlekedve ügyeljen arra, hogy minél magasabban van, annál kisebb a motorteljesítmény és ezzel együtt az emelkedőn utánfutóval történő elindulási képesség.

### Vonóhorog felszerelése

**▲ FIGYELEM** A helytelenül felszerelt és rögzített vonóhorog miatt baleset- és sérülésveszély áll fenn

Ha a vonóhorog nem reteszelődt, akkor menet közben leválhat, és veszélyeztetheti a közlekedés többi résztvevőjét.

- ▶ A vonóhorogot a leírtak szerint reteszelve, és gondoskodjon arról, hogy a vonóhorog biztonságosan legyen felszerelve.

**▲ FIGYELEM** Nem reteszelt vonóhorog miatt balesetveszély áll fenn

Ha a vonóhorog nem reteszelődt, leválhat a vontatmány.

- ▶ A vonóhorogot mindig a leírtak szerint reteszelve, és gondoskodjon arról, hogy a vonóhorog biztonságosan legyen felszerelve.

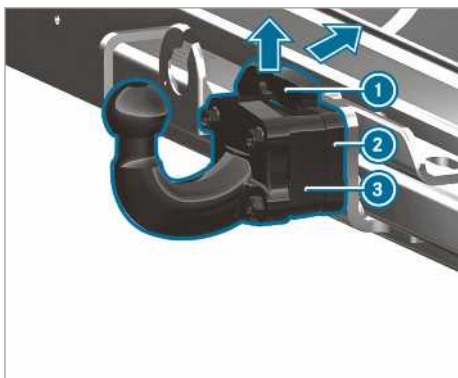

- ▶ Biztosítsa a gépkocsit a rögzítőfékkel elgurulás ellen.
- ▶ Húzza fel a vonóhorog (3) biztosítórugóját (1) a nyíl irányába, majd nyomja hátra és tartsa ebben a helyzetben.

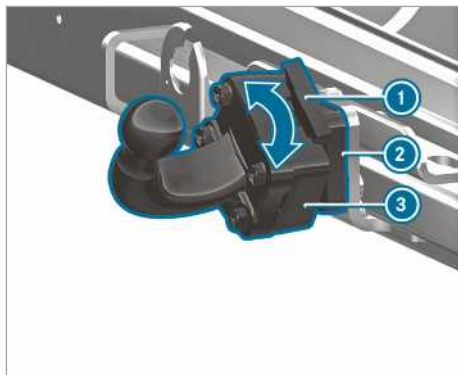

- ▶ Helyezze a vonóhorogot (3) a vonóhorog tartóra (2), és fordítsa el a nyíl irányába, amíg a vonóhorog (3) függőlegesen felfelé nem mutat.

- ▶ Akassza vissza a biztosítórugót (1).

**i** Ha a vonóhorog szennyezett, felszerelés előtt tisztítsa meg.

### Vonóhorog leszerelése

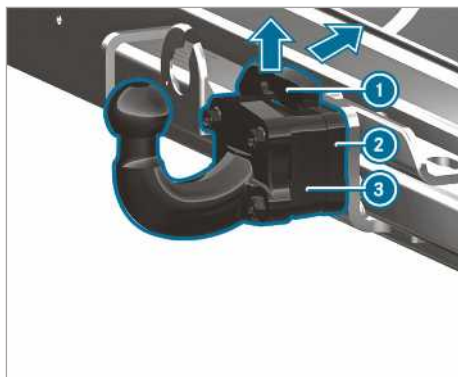

- ▶ Biztosítsa a gépkocsit a rögzítőfékkel elgurulás ellen.
- ▶ Húzza a biztosítórugót (1) a nyíl irányába felfelé, majd nyomja hátra.
- ▶ Tartsa meg a vonóhorogot (3).
- ▶ A vonóhorogot (3) fordítsa el a nyíl irányába, majd húzza le a vonóhorog tartójáról (2).
- ▶ Helyezze fel a műanyag fedelet a vonóhorog tartóra (2).
- ▶ Tisztítsa meg a vonóhorogot, ha szennyezett.
- ▶ Tegye fel a zárburkolatot a gömbfejre.

- ▶ A vonóhorgot előírászerűen helyezze el és rögzítse.

## Vontatmány fel-/lekapcsolása

### Feltételek

- A vonóhorgot biztosan reteszelt helyzetben rögzíteni kell.

Hétpólusú csatlakozóval felszerelt utánfutót a következő adapterekkel lehet a gépkocsihoz csatlakoztatni:

- adaptercsatlakozó,
- adapterkábel.

### Vontatmány felkapcsolása

**!** **MEGJEGYZÉS** Teljes lemerülés esetén fennáll a gépkocsi akkumulátora károsodásának veszélye

Ha a pótkocsi-akkumulátort az utánfutó feszültségellátásán keresztül tölti, a gépkocsi akkumulátora károsodhat.

- ▶ Ne használja a gépkocsi feszültségellátását a pótkocsi-akkumulátor töltésére.

- ▶ **Automatikus sebességváltóval felszerelt gépkocsik:** Kapcsolja a választókart a **P** állásba.

- ▶ Rögzítse a gépkocsit a rögzítőfékkel.
- ▶ Minden ajtót csukjon be.
- ▶ Vegye le a záróburkolatot a gömbfejről, és tárolja biztos helyen (→ oldal: 76).

- ◻ **i** A gömbfej magassága a gépkocsi terhelésétől függően változik. Ebben az esetben használjon állítható magasságú vonóháromszöggel felszerelt vontatmányt.

- ▶ Akassza be a vontatmány biztosító kötelét a vonóhorgon található gyűrűbe.
- ▶ Távolítsa el a vontatmány elgurulás elleni biztosításához szükséges eszközöket, pl. kerékeket.
- ▶ Oldja ki a vontatmány rögzítőfékét.
- ▶ Állítsa az utánfutót vízszintesen a gépkocsi mögé, és kapcsolja fel.



- ▶ Nyissa fel a csatlakozóaljzat fedelét.
- ▶ Illessze be a csatlakozót úgy, hogy a vezetőcsapja **1** illeszkedjen a csatlakozóaljzat hornyába **3**.
- ▶ Forgassa jobbra a bajonettzár **2** ütközésig.
- ▶ Reteszelve a fedelet.
- ▶ Kábelrögzítő bilincsel rögzítse a kábelt az utánfutóhoz (csak adapterkábel használata esetén).
- ▶ Gondoskodjon arról, hogy legyen elegendő szabad kábelhossz a kanyarodáshoz.
- ▶ Nyomja a kombinált kapcsolót felfelé/lefelé, és ellenőrizze, hogy az utánfutó megfelelő irányjelzője villog-e.

Helyesen csatlakoztatott utánfutónál is megjelenhet egy kijelzőüzenet a multifunkciós kijelzőn a következő esetekben:

- Az utánfutó világításrendszerébe LED-ek vannak beépítve.
- Az áramerősség nem éri el az utánfutó világításához szükséges minimális értéket (50 mA).
- ◻ **i** A tartós feszültségellátásra max. 240 W teljesítményű tartozékot csatlakoztathat.

### Vontatmány lekapcsolása

**!** **FIGYELEM** Lekapcsolás közben fennáll a zúzdás és beszorulás veszélye

Ha a ráfutófékes utánfutót ráfutott állapotban kapcsolja le, a keze becsípődhet a gépkocsi és a vonóháromszög közé.

- ▶ Ráfutott állapotban ne kapcsolja le az utánfutót.

A ráfutófékes vontatmányt ne kapcsolja le ráfutott állapotban, ellenkező esetben a ráfutófék kirugózása következtében megrongálódhat a gépkocsi.

▶ **Automatikus sebességváltóval felszerelt**

**gépkocsik:** Kapcsolja a választókart a **P** állásba.

- ▶ Rögzítse a gépkocsit a rögzítőfékkel.
  - ▶ Minden ajtót csukjon be.
  - ▶ Rögzítse a vontatmány rögzítőfékét.
  - ▶ A vontatmányt kerékkel vagy hasonló módon is biztosítsa elgurulás ellen.
  - ▶ Szüntesse meg az elektromos összeköttetést a gépkocsi és az utánfutó között.
  - ▶ Kapcsolja le az utánfutót.
  - ▶ Tegye fel a záróburkolatot a gömbfejre.
- ⓘ Levehető vonóhoroggal felszerelt gépkocsik: Az utánfutó lekapcsolása után szerelje le a vonóhorgot, és helyezze fel a műanyag fedelmet a gépkocsin lévő vonóhorog tartóra.

## Műszerkijelző áttekintése

**▲ FIGYELEM** A műszerkijelző meghibásodása esetén balesetveszély áll fenn

Ha a műszerkijelző meghibásodott vagy üzemzavar áll fenn, akkor a biztonságtechnikai vonatkozású rendszerek funkciókorlátozásai nem ismerhetők fel.

Előfordulhat, hogy a gépkocsi üzembiztonsága nem megfelelő.

- ▶ Óvatosan haladjon tovább.
- ▶ Haladéktalanul ellenőriztesse a gépkocsit egy minősített szakműhelyben.

Ha a gépkocsi üzembiztonsága nem megfelelő, haladéktalanul állítsa le azt közlekedési szempontból biztonságos módon. Értesítsen egy minősített szakműhelyt.

### Műszerkijelző

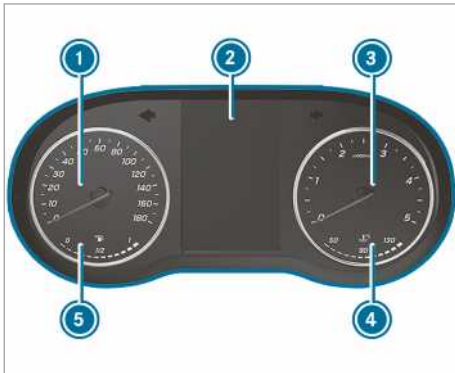

Műszerkijelző színes kijelzővel (példa)

- ① Sebességmérő
- ② Multifunkciós kijelző
- ③ Fordulatszám-mérő
- ④ Hűtőfolyadék hőmérséklet-kijelzés
- ⑤ Tüzelőanyag szint és a tüzelőanyag tartály fedél helyzetének kijelzése

A hűtőfolyadék hőmérséklet-kijelzés ④ normál közlekedési üzemmódban 120 °C értékig emelkedhet.

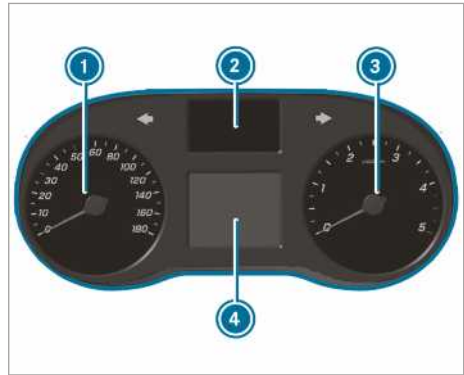

Műszerkijelző fekete-fehér kijelzővel (példa)

- ① Sebességmérő
- ② Ellenőrző lámpák kijelzése
- ③ Fordulatszám-mérő
- ④ Multifunkciós kijelző

**! MEGJEGYZÉS** A túl nagy fordulatszám esetén fennáll a motor károsodásának veszélye.

Ha túl magas fordulatszám-tartományban közlekedik, károsítja a motort.

- ▶ Ne közlekedjen túl magas fordulatszám-tartományban.

A fordulatszám-mérőben ③ lévő piros jelölés elérésekor (túl nagy fordulatszám tartomány) a motor védelme érdekében megszűnik a tüzelőanyag-ellátás.

**▲ FIGYELEM** Égésveszély áll fenn a motorháztető felnyitásakor

Ha a motor túlforrósodott állapotában vagy a motortérben keletkezett tűz esetén felnyitja a motorháztetőt, érintkezésbe kerülhet a forró gázokkal vagy egyéb kiáramló üzemanyagokkal.

- ▶ A motorháztető felnyitása előtt hagyja lehűlni a túlhevült motort.
- ▶ A motortérben keletkezett tűz esetén hagyja lecsukva a motorháztetőt, és értesítse a tűzoltóságot.

### Kormánykerék gombjainak áttekintése

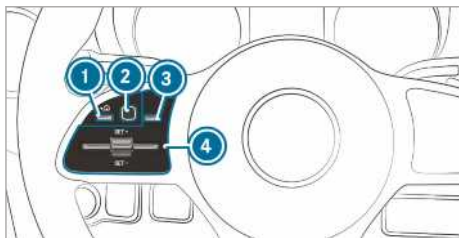

- ①  Bal oldali Vissza gomb (fedélzeti számítógép)
- ② Bal oldali Touch-Control (fedélzeti számítógép)
- ③ Főmenü gombja (fedélzeti számítógép)
- ④ TEMPOMAT vagy DISTRONIC aktív követésitá-volság-tartó asszisztens nyomógombcso-portja

### Fedélzeti számítógép kezelése

**▲ FIGYELEM** Az információs rendszerek és kommunikációs eszközök használata során fennáll a figyelemelvonás veszélye

Ha vezetés közben a gépkocsiba beépített információs rendszereket és kommunikációs eszközöket kezel, az elvonhatja figyelmét a közlekedés eseményeiről. Emiatt elveszítheti uralmát a gépkocsi felett.

- ▶ Ezeket a készülékeket csak akkor kezelje, ha azt a forgalmi helyzet lehetővé teszi.
- ▶ Ha ez nem biztosítható, akkor a forgalmi viszonyoknak megfelelően álljon meg, és a bevittelt a gépkocsi álló helyzetében végezze el.

A fedélzeti számítógép kezelése során vegye figyelembe annak az országnak a törvényi előírásait, amelyben éppen tartózkodik.

### Fedélzeti számítógép kezelése (kormánykeréggel felszerelt gépkocsik)

- ① A fedélzeti számítógép kijelzései megjelennek a multifunkciós kijelzőn (→ oldal: 179).

Ha a funkció be van kapcsolva, a fedélzeti számítógép kezelése során különböző hangjelzések hallhatók visszajelzésként. Hangjelzés hallható többek között akkor is, ha egy lista végére ér, vagy végiggörget egy listát.

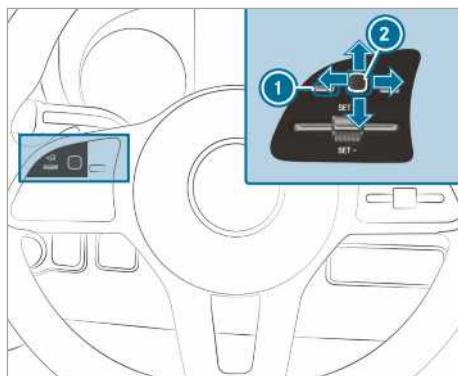

A fedélzeti számítógép a bal oldali Touch-Control-lal ② és a bal oldali Vissza gombbal ① kezelhető.

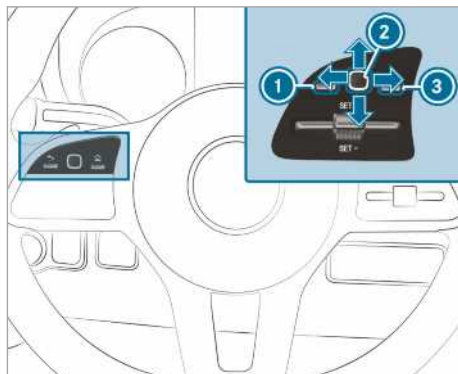

A fedélzeti számítógépet a következő gombok segítségével kezelheti:

- a bal oldali Vissza gomb ①,
- a bal oldali Touch-Control ②,
- a főmenü bal oldali gombja ③.

A következő menük állnak rendelkezésre:

- [Karbantartás](#)
- [Asszisztensek](#)
- [Utazás](#)
- [Beállítások](#)

▶ **Főmenü megnyitása:** Nyomja meg többször, vagy nyomja meg és tartsa lenyomva a bal oldali Vissza gombot ①.



**i** **DISTRONIC** aktív követésitávolság-tartó asszisztens nélküli gépkocsik: A  gombbal megnyithatja a fedélzeti számítógép főmenüjét.

- ▶ **Lapozás a menüsorban:** Végezzen törlő mozdulatot balra vagy jobbra a bal oldali Touch-Controllon **2**.
- ▶ **Menü megnyitása vagy a kiválasztás megerősítése:** Nyomja meg a bal oldali Touch-Controllt **2**.
- ▶ **Lapozás a menü kijelzéseiben vagy listáiban:** Végezzen felfelé vagy lefelé irányuló törlő mozdulatot a bal oldali Touch-Controllon **2**.
- ▶ **Almenü megnyitása vagy a kiválasztás megerősítése:** Nyomja meg a bal oldali Touch-Controllt **2**.
- ▶ **Kilépés az almenüből:** Nyomja meg a bal oldali Vissza gombot **1**.

Ha valamelyik almenüen belül hosszabb ideig lenyomva tartja a bal oldali Vissza gombot **1**, akkor megjelenik a főmenü.

### Fedélzeti számítógép kezelése (kormánykerékgombok nélküli gépkocsik)

**i** A fedélzeti számítógép kijelzései megjelennek a multifunkciós kijelzőn (→ oldal: 179).

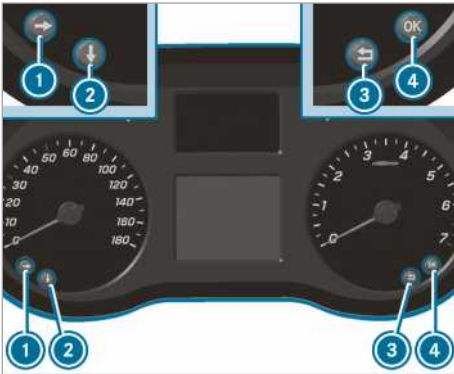

A fedélzeti számítógépet az **1**, **2**, **3** és **4** gombok segítségével kezelheti.

A következő menük állnak rendelkezésre:

- [Karbantartás](#)
- [Asszisztensek](#)
- [Utazás](#)
- [Beállítások](#)

- ▶ **Főmenü megnyitása:** Nyomja meg a **3** gombot röviden, majd hosszan.
- ▶ **Lapozás a menüsorban:** Nyomja meg az **1** gombot.
- ▶ **Menü megnyitása:** Nyomja meg a **2** vagy a **4** gombot.
- ▶ **Lapozás a menü kijelzéseiben vagy listáiban:** Nyomja meg a **2** gombot.
- ▶ **Almenü megnyitása:** Nyomja meg az **1** vagy a **4** gombot.
- ▶ **Kiválasztás megerősítése az almenüben:** Nyomja meg a **4** gombot.
- ▶ **Kilépés a menüből vagy az almenüből:** Nyomja meg a **3** gombot.

### Multifunkciós kijelző kijelzéseinek áttekintése



Műszerkijelző színes kijelzővel















- 1** Külső hőmérséklet
- 2** Sebességváltó állás
- 3** Pontos idő
- 4** Kijelzőmező



Műszerkijelző fekete-fehér kijelzővel

- 1** Külső hőmérséklet
- 2** Kijelzőmező
- 3** Pontos idő
- 4** Sebességváltó állás

További kijelzések a multifunkciós kijelzőn:

-  Ajánlott fokozatváltás
-  PARKTRONIC parkolásasszisztens kikapcsolva
-  TEMPOMAT (→ oldal: 159)
-  DISTRONIC aktív követésitávolság-tartó asszisztens (→ oldal: 161)
-  Állítható sebességkorlátozó (→ oldal: 159)
-  DSR (→ oldal: 134)
-  ECO start-stop funkció (→ oldal: 124)
-  HOLD-funkció (→ oldal: 164)
-  Adaptív távfény asszisztens (→ oldal: 88)
-  Max. megengedett sebesség túllépése (kizárólag bizonyos országok megrendelésére gyártott gépkocsik esetén)
-  ATTENTION ASSIST kikapcsolva
-  Az egyik ajtó nincs teljesen becsukva.
-  Hátsóablak-törlő bekapcsolva (→ oldal: 96)
-  LOW RANGE aktív (→ oldal: 134)
-  Retarder (lásd a külön kezelési útmutatót)
- SOS** Segélyhívó rendszer nem aktív
- NOT READY**
-  Aktív sávtartó asszisztens kikapcsolva (→ oldal: 169)
-  Aktív fékasszisztens kikapcsolva (→ oldal: 156)
-  Holttérfigyelő asszisztens kikapcsolva (→ oldal: 166)

## Műszervilágítás beállítása

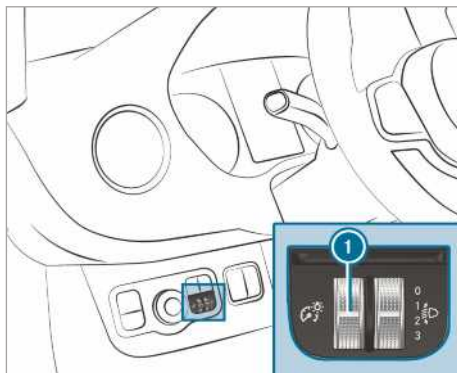

- ▶ Forgassa a fényerősség-szabályozót **1** felfelé vagy lefelé. Ezzel a műszerkijelző és a gépkocsi-belsőter kezelőelemeinek megvilágítását állíthatja be.
- i** A fényerősség-szabályozó **1** nélküli gépkocsi esetén a műszervilágítás a fedélzeti számítógépen állítható be (→ oldal: 182).

## Menük és almenük

### Funkciók megnyitása a Szerviz menüben

Fedélzeti számítógép:

➔ **Karbantartás**

- ▶ Válassza ki, majd erősítse meg a kívánt funkciót.

A Szerviz menüben a következő funkciók állnak rendelkezésre:

- **Meldungen (Üzenetek):** Üzenetmemória (→ oldal: 290)
- **AdBlue:** Adblue®-val megtehető távolság és folyadékszint kijelzése (→ oldal: 143)
- **Gumiabroncsok:**
  - Abroncsnyomás ellenőrzése abroncsnyomás-ellenőrzéssel (→ oldal: 255)
  - Abroncsnyomás-ellenőrzés újraindítása (→ oldal: 256)
- **ASSYST PLUS:** Szervizidőpont lehívása (→ oldal: 202)
- **Motorolajszint:** Motorolajszint mérése
- **Fogyasztási információ:** Regenerálás elindítása (→ oldal: 126)
- **Langzeitverbrauch (Fogyasztás hosszú távon)**

## Asszisztensek grafikus kijelzésének megnyitása

Fedélzeti számítógép:

→ Asszisztensek

- ▶ Válassza ki, majd erősítse meg a kívánt kijelzést.

Az Asszisztensek grafikus kijelzése menüben a következő kijelzések állnak rendelkezésre:

- asszisztensek grafikus kijelzése,
- éberségi szint (→ oldal: 165).
- ▶ Váltson a kijelzések között, és erősítse meg a kiválasztott kijelzést.

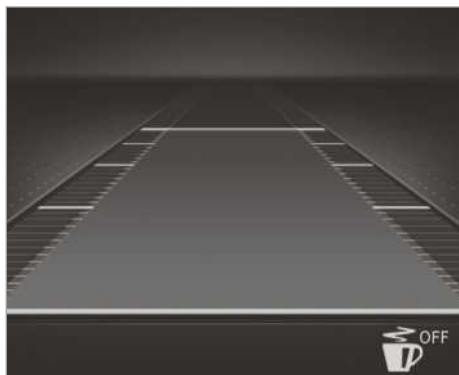

Műszerkijelző színes kijelzővel

Az asszisztensek grafikus kijelzésében a következő állapotjelzések állnak rendelkezésre:

- : ATTENTION ASSIST kikapcsolva,
- a DISTRONIC aktív követésitávolság-tartó asszisztens kijelzései (→ oldal: 161).



Műszerkijelző fekete-fehér kijelzővel

Az asszisztensek grafikus kijelzésében a következő állapotjelzések állnak rendelkezésre:

- forgalmi sávok pontozott sávhatár-jelölései: a sávtartó asszisztens ki van kapcsolva,

- forgalmi sávok folyamatos és vékony sávhatár-jelölései: a sávtartó asszisztens be van kapcsolva, nem áll készen a figyelmeztetésre,
- forgalmi sávok folyamatos és vastag sávhatár-jelölései: a sávtartó asszisztens készen áll a figyelmeztetésre.

## Kijelzések megnyitása az Utazás menüben

Fedélzeti számítógép:

→ Utazás

- ▶ Válassza ki, majd erősítse meg a kívánt kijelzést.

Az Utazás menüben az alábbi kijelzések állnak rendelkezésre:

- alapkijelzés,
- megtehető távolság és pillanatnyi tüzelőanyag-fogyasztás,  
Bizonyos motorok esetén kiegészítésül megjelenik a rekuperációkijelzés is. Ha már csak kevés tüzelőanyag van a tüzelőanyag-tartályban, akkor a hozzávetőlegesen megtehető távolság helyett egy tankoló gépkocsi ikonja jelenik meg.
- ECO-kijelző (→ oldal: 125),
- utazási adatszámológó:
  - Elindulás óta
  - Nullázás óta
- digitális sebességmérő.



Műszerkijelző színes kijelzővel

Alapkijelzés (példa)

- 1 Napi megtett útszakasz
- 2 Teljes megtett út



Műszerkijelző fekete-fehér kijelzővel

Alap kijelzés (példa)

- ① Napi megtett útszakasz
- ② Teljes megtett út

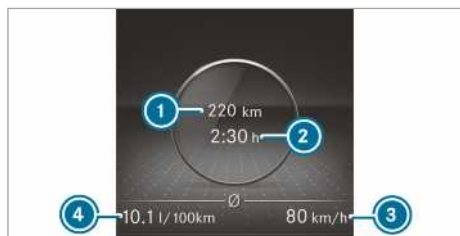

Műszerkijelző színes kijelzővel

Utazási adatszámoló (példa)

- ① Megtett útszakasz (elindulás óta/nullázás óta)
- ② Menetidő (elindulás óta/nullázás óta)
- ③ Átlagsebesség (elindulás óta/nullázás óta)
- ④ Átlagos tüzelőanyag-fogyasztás (elindulás óta/nullázás óta)

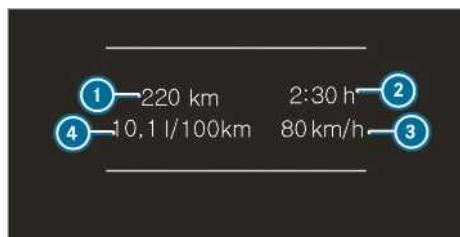

Műszerkijelző megjelenítése fekete-fehér kijelzővel

Utazási adatszámoló (példa)

- ① Megtett útszakasz (elindulás óta/nullázás óta)
- ② Menetidő (elindulás óta/nullázás óta)
- ③ Átlagsebesség (elindulás óta/nullázás óta)
- ④ Átlagos tüzelőanyag-fogyasztás (elindulás óta/nullázás óta)

## Értékek alaphelyzetbe állítása a fedélzeti számítógép Utazás menüjében

Fedélzeti számítógép:

➤ Utazás

- ① A kijelzett főmenü formátuma eltérő lehet. Ezért vegye figyelembe a műszerkijelzőn megjelenő menük áttekintését (→ oldal: 178).

A következő funkciók értékeit lehet alaphelyzetbe állítani:

- Napi megtett útszakasz:
    - Útszakasz-számláló nullázása?
  - utazási adatszámoló:
    - Elindulás óta
    - Nullázás óta
  - ECO-kijelző.
- ▶ Válassza ki az alaphelyzetbe állítandó funkciót, majd erősítse meg a kiválasztást.
- ▶ Az **Értékek nullázása?** kérdést az **Igen** kiválasztásával erősítse meg.

## Beállítások megnyitása a fedélzeti számítógépen

Fedélzeti számítógép:

➤ Beállítások

A Beállítások menüben az alábbi bejegyzések állíthatók be:

- Asszisztensek
  - ESP (ESP) be- és kikapcsolása
  - Akt. Spurhalte-Assistent (Akt. sávtartó asszisztens) be- és kikapcsolása
  - Spurhalte-Assistent (Sávtartó asszisztens) be- és kikapcsolása
  - Aktiver Brems-Assistent (Aktív fékasszisztens) be- és kikapcsolása
  - Totwinkel-Assistent (Holttérfigyelő asszisztens) be- és kikapcsolása
  - Attention Assist (Attention Assist) be- és kikapcsolása
- Világítás
  - Tagfahrlicht (Nappali menetfény) be- és kikapcsolása
  - Leuchtzeit innen (Belső világítási idő) be- és kikapcsolása

- **Leuchtzeit außen** (Külső világítási idő) be- és kikapcsolása
- **Auffindbeleuchtung** (Megtalálási világítás) be- és kikapcsolása
- **Instrumentenbel. (Műszerfal-világ.)** beállítása
- **Jármű**
  - **Winterreifen-Limit** (Téli gumiabroncsok – sebességhatár) beállítása
  - **Akust. Schließen** (Akuszt. zárás) be- és kikapcsolása
  - **Autom. Verriegelung** (Autom. reteszelés) be- és kikapcsolása
  - **Ruhezustand** (Készenléti állapot) be- és kikapcsolása
  - **Regensensor** (Esőszenzor) be- és kikapcsolása
- **Fűtés** beállítása
- **Anzeige und Bedienung**
  - **Sprache (Language)** kiválasztása
  - **Uhrzeit** beállítása
  - **Datum** beállítása
  - **Einheiten** beállítása
  - Állandó **Anzeige AdBlue Level** be- és kikapcsolása
  - Kezelés: **Akust. Bedienrückmeld.** (Akuszt. kezelési visszajelz.) be- és kikapcsolása, valamint a **Touch-Control-Empfindl.** (Touch-Control érzékenys.) beállítása
- **Gyári beállítás:** beállítások alaphelyzetbe állítása

- ▶ Válasszon ki egy bejegyzést, majd erősítse meg a kiválasztást.
- ▶ Ennek megfelelően végezze el a módosításokat.

### Információ a Mercedes PRO szolgáltatásról

Ha egy felhasználói fiókkal bejelentkezett a Mercedes PRO portálra, akkor rendelkezésére állnak a Mercedes-Benz Vans szolgáltatásai és ajánlatai.

A rendelkezésre állás az adott országtól függ. A következő weboldalon ellenőrizheti a Mercedes PRO rendelkezésre állását az Ön országában: <http://www.mercedes.pro>.

A Mercedes PRO-val kapcsolatban további információért forduljon bizalommal bármelyik Mercedes-Benz szerződéses szervízhez vagy látogasson el a Mercedes PRO portálra.

### Információ a Mercedes PRO connect szolgáltatásról

A Mercedes PRO connect többek között az alábbi szolgáltatásokat nyújtja:

- Baleset- és meghibásodás-menedzsment (műszaki meghibásodás esetén kezdeményezett segélyhívás gombja, ill. automatikus baleset- vagy meghibásodás-felismerés)

A Mercedes-Benz ügyfélszolgálat felhívását (→ oldal: 184) a műszaki meghibásodás esetén indított segélyhívás gombjával kezdeményezheti, amely a tetőn lévő kezelőegységben található.

- Mercedes-Benz Segélyhívó rendszer

A Mercedes-Benz segélyhívó központ felhívását (→ oldal: 184) a tetőn lévő kezelőegységben található  gombbal (SOS gomb) kezdeményezheti.

A szolgáltatások használatához a Mercedes PRO connect baleset- és meghibásodás-menedzsmentje, valamint a Mercedes-Benz segélyhívó központ a nap minden szakában rendelkezésére áll.

Vegye figyelembe, hogy a Mercedes PRO connect esetén a Mercedes-Benz szolgáltatásáról van szó. Vészhelyzetben először feltétlenül az ismert országos segélyhívó számokat hívja. Vészhelyzetben a Mercedes-Benz segélyhívó rendszert (→ oldal: 218) is használhatja.



A Mercedes PRO connect szolgáltatásainak gépkocsiban való használatához a következő feltételeknek kell teljesülniük:

- Ön hozzáféréssel rendelkezik egy GSM-hálózathoz.

- Az adott régióban a szerződéses partner rendelkezik GSM hálózati lefedettséggel.
- A gépkocsi adatainak automatikus továbbításához a gyújtás be van kapcsolva.

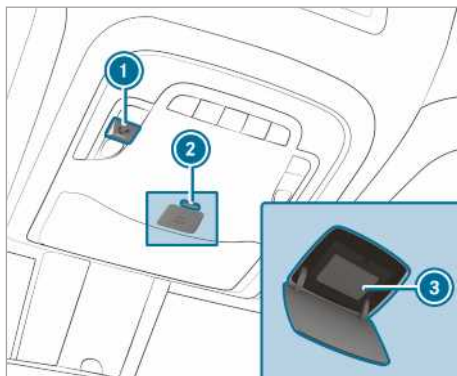
### Hívások kezdeményezése a tetőn lévő kezelőegységen keresztül



- 1 Segélyhívó gomb műszaki meghibásodás esetére
- 2  gomb (SOS gomb) burkolatának kioldó gombja
- 3  gomb (SOS gomb)

▶ **Műszaki meghibásodás miatti segélyhívás indítása:** Nyomja meg az 1 gombot.

▶ **Segélyhívás indítása:** A kinyitáshoz röviden nyomja meg az  gomb burkolatának kioldó gombját 2.

▶ Nyomja legalább egy másodpercig az  gombot 3.

Akkor is indíthat segélyhívást, ha a műszaki meghibásodás esetén kezdeményezett hívás éppen folyamatban van. Ez minden más aktív hívással szemben elsőbbséget élvez.

### Műszaki meghibásodás esetén a tető-kezelőegységen keresztül kezdeményezett hívással kapcsolatos információ

A tető-kezelőegységen keresztül a műszaki meghibásodás esetén kezdeményezett segélyhívás gombjával történő hívást kezdeményeztek a Mercedes-Benz ügyfélszolgálatára felé.

Műszaki meghibásodás esetén Ön segítséget kap:

- Egy szakképzett Mercedes-Benz technikus a helyszínen elvégzi a javítást és/vagy a gépkocsit a legközelebbi Mercedes-Benz szerződéses szervizbe vontatják.
- Ezekkel a szolgáltatásokkal kapcsolatban költségek merülhetnek fel.

Többek között az alábbi témakörökkel kapcsolatos információt kap:

- Mercedes PRO connect aktiválása,
- a gépkocsi kezelése,
- legközelebbi Mercedes-Benz szerződéses szerviz,
- a Mercedes-Benz további termékei és szolgáltatásai.

A Mercedes-Benz ügyfélszolgálat hívása közben adatátvitel történik (→ oldal: 185).

### Információ a Mercedes PRO connect baleset-menedzsmentről

A Mercedes PRO connect baleset-menedzsment kiegészíti a Mercedes-Benz segélyhívó rendszert (→ oldal: 218).

Baleset után segélyhívást indítottak a Mercedes-Benz segélyhívó központjába:

- Telefonos kapcsolat jön létre a Mercedes-Benz segélyhívó központ kapcsolattartójával.
- Szükség esetén a Mercedes-Benz segélyhívó központ kapcsolattartója továbbítja a hívást a Mercedes PRO connect baleset-menedzsment számára.
- Szükség esetén a gépkocsit elvontatják az egyik Mercedes-Benz szerződéses szervizbe.

### Mercedes PRO connect számára történő adatátvitel jóváhagyásának engedélyezése

#### Feltételek

- Folyamatban van egy műszaki meghibásodás esetén kezdeményezett aktív segélyhívás (→ oldal: 184).

Ha a baleset- és meghibásodás-menedzsment szolgáltatások nem aktívak a Mercedes PRO alkalmazásban, a következő üzenet jelenik meg: [Kérése hatékonyabb feldolgozása érdekében továbbítja a járműadatokat és a jármű helyzetét a Mercedes-Benz ügyfélszolgálathoz?](#)

- ▶ Válassza ki az **Igen** lehetőséget. A rendszer automatikusan továbbítja a gépkocsi lényeges azonosító adatait.

További információt a Mercedes PRO szolgáltatásról és a használati feltételekről a <http://www.mercedes.proon> talál.

### Műszaki meghibásodás esetén kezdeményezett hívás közben továbbított adatok

Bizonyos országokban az adatátvitelt meg kell erősíteni.

Ha a műszaki meghibásodás esetén kezdeményezett hívást a Mercedes PRO connect szolgáltatáson keresztül kezdeményezi, a rendszer adatokat továbbít.

A hívás során az aktivált szolgáltatástól függően az alábbi adatok továbbítására kerül sor:

- gépkocsi azonosító szám,
- a hívásindítás oka,
- az adatvédelmi kérdés megerősítése,
- a gépkocsi jelenlegi helye,
- menetteljesítmény és karbantartási adatok,
- a gépkocsi állapotára vonatkozó kiválasztott adatok.

Ha nincs aktiválva szolgáltatás, és megtörtént az adatvédelmi kérdés megerősítése, akkor az alábbi adatok továbbítására kerül sor:

- gépkocsi azonosító szám,
- a hívásindítás oka,
- az adatvédelmi kérdés megerősítése.

Ha az adatvédelmi kérdésre elutasító válasz érkezett, az alábbi adatok továbbítására kerül sor:

- hívásindítás oka,
- az adatvédelmi kérdés elutasítása.



## Üzembiztonságra vonatkozó megjegyzések

**▲ FIGYELEM** Figyelemelvonás veszélye áll fenn, ha a beépített kommunikációs eszközöket vezetés közben kezeli

Ha vezetés közben a gépkocsiba beépített kommunikációs eszközöket kezeli, az elvonhatja figyelmét a közlekedés eseményeiről. Emiatt elveszítheti uralmát a gépkocsi felett.

- ▶ Ezeket a készülékeket csak akkor kezelje, ha azt a forgalmi helyzet lehetővé teszi.
- ▶ Ha ez nem biztosítható, akkor a forgalmi viszonyoknak megfelelően álljon meg, és a bevitelt a gépkocsi álló helyzetében végezze el.

A multimédia-rendszer üzemeltetése során vegye figyelembe annak az országnak a törvényi előírásait, amelyben éppen tartózkodik.

**▲ FIGYELEM** Baleset- és sérülésveszély az elektronikus alkatrészek szakszerűtlen módosítása miatt

Az elektronikus alkatrészekon, azok szoftverein és kábelezésén végrehajtott módosítások

ezek működését és/vagy a hálózatot alkotó további részek működését hátrányosan befolyásolhatják. Ez különösen vonatkozik a biztonságtechnikai vonatkozású rendszerekre.

A módosítások miatt azok nem képesek rendeltetésszerűen működni és/vagy veszélyeztethetik a gépkocsi üzembiztonságát.

- ▶ Soha ne végezzen beavatkozásokat a kábelezésen, az elektronikus alkatrészekon vagy azok szoftverein.
- ▶ Az elektromos és elektronikus készülékeken esedékes műveleteket mindig minősített szakműhelyben végeztesse el.

Ha módosítja a fedélzeti elektronikát, a gépkocsi üzembehelyezési engedélye érvényét veszíti.

A rádió használata során vegye figyelembe az alábbi információt:

- a jelen kezelési útmutató biztonsági utasításait,
- a KRESZ szabályait.

### Lopás elleni védelem

Ez a készülék lopás elleni védelmet szolgáló műszaki megoldásokkal van ellátva, és másik gépkocsiban nem lehet használni.

## Áttekintés és kezelés

### Multimédia-rendszer áttekintése

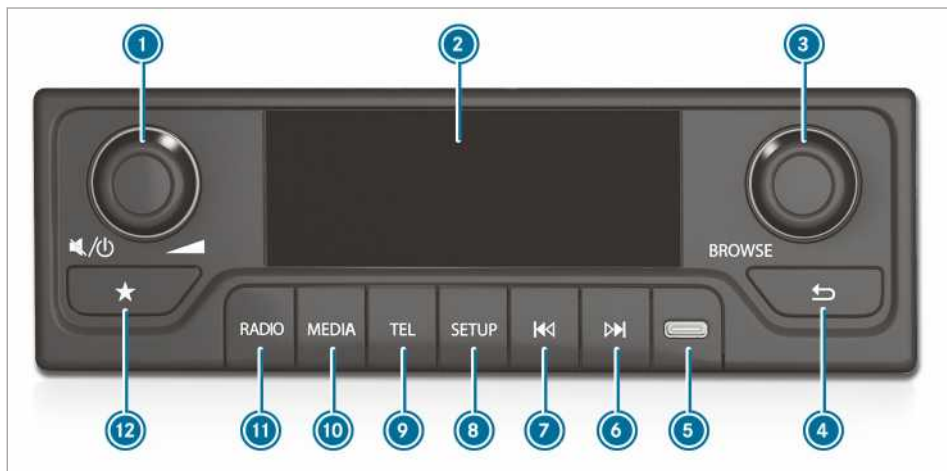

- 1 Forgatható nyomógomb  
Elforgatva: Hangerő beállítása  
Röviden megnyomva: Hang kikapcsolása  
Hosszan megnyomva: Multimédia-rendszer be- vagy kikapcsolása  
Ha a médiaforrás be van kapcsolva: Szünet vagy lejátszás
- 2 Kijelző háromsoros kijelzéssel
- 3 Forgatható nyomógomb  
Elforgatva: Adó- vagy médialista megnyitása  
Következő vagy előző menübejegyzés kijelölése  
Röviden megnyomva: Adólista vagy médiafájl-lista megnyitása, menübejegyzés kiválasztása vagy hívás fogadása
- 4 Vissza  
Röviden megnyomva: Váltás egyvel magasabb menü- vagy mappaszintre
- 5 Hosszan megnyomva: Alkalmazás főmenüjének megnyitása
- 6 Röviden megnyomva: Következő adó vagy ugrás a következő médiafájlra  
Hosszan megnyomva: Rádióadó-keresés előrefelé vagy gyors előrepörgetés
- 7 Röviden megnyomva: Előző adó vagy ugrás az előző médiafájlra  
Hosszan megnyomva: Rádióadó-keresés visszafelé vagy gyors visszapörgetés
- 8 Röviden megnyomva: Rendszerbeállítások megnyitása  
Hosszan megnyomva: Rádióösszöveg vagy ID3 tag megnyitása
- 9 Röviden megnyomva: Telefon megnyitása, hívás fogadása vagy befejezése  
Hosszan megnyomva: Híváslista megnyitása
- 10 USB üzemmód, iPod® üzemmód vagy Bluetooth® audioüzemmód megnyitása  
Feltétel: A médiaforrás csatlakoztatva van a multimédia-rendszerhez.
- 11 Röviden megnyomva: Rádió megnyitása FM - DAB - AM (ha a DAB rendelkezésre áll) vagy FM - AM sorrendben  
Hosszan megnyomva: DAB adó-környezet frissítése (ha a DAB rendelkezésre áll)
- 12 Röviden megnyomva: Adótár megnyitása  
Hosszan megnyomva: Megnyitott adótárban egy adó tárolása  
Vagy: Megnyitott adótárban a 3 hosszú megnyomása

1 Megjegyzés az 5-höz: iPod® csatlakoztatásához kizárólag az Apple® által tanúsított

USB-C csatlakozót használjon Lightning kábel.

## Multimédia-rendszer ki-/bekapcsolása

- ▶ Nyomja meg hosszan a bal oldali forgatható nyomógombot.  
Az aktuális állapottól függően a multimédia-rendszerbe- vagy kikapcsol.

## Hangerő beállítása

- ▶ **Hangosítás:** Forgassa jobbra a hangerősség-szabályozót.
- ▶ **Halkítás:** Forgassa balra a hangerősség-szabályozót.
- ▶ **Elnémítás:** Nyomja meg a hangerősség-szabályozót.

## Rendszerbeállítások

### Hangbeállítások

#### Hangzás beállítása

Multimédia-rendszer:

- **SETUP** (Beállítások)
- ▶▶ **Audioeinstellungen** (Hangbeállítások)
- ▶▶ **Klang** (Hangzás)

#### Hangszínszabályozó

- ▶ Válassza ki a **Bässe** (Mély hangok), a **Mitten** (Közepes hangok) vagy a **Höhen** (Magas hangok) lehetőséget.
- ▶ Végezze el a beállításokat.

#### Balansz és első-hátsó balansz

- ▶ Válassza ki a **Balance** (Balansz) vagy a **Fader** (Első-hátsó balansz) lehetőséget.
- ▶ Végezze el a beállításokat.

#### Hangbeállítások alaphelyzetbe állítása

Multimédia-rendszer:

- **SETUP**
- ▶▶ **Audioeinstellungen** (Hangbeállítások)
- ▶ Válassza ki az **Audioeinstellungen zurücksetzen** (Hangbeállítások alaphelyzetbe állítása) lehetőséget.
- ▶ Erősítse meg a **Ja** (Igen) lehetőség kiválasztásával.  
Ezzel visszaállítja a hangbeállításokat a gyári beállításokra.

## Időformátum beállítása

Multimédia-rendszer:

- **SETUP** ▶ **Uhr** (Óra)
- ▶ Válassza ki a **am/pm** (de./du.) vagy a **24h** (24 órás) lehetőséget.

## Gyári beállítások visszaállítása

Multimédia-rendszer:

- **SETUP**
- ▶ Válassza ki a **Werkeinstellungen** (Gyári beállítások) lehetőséget.
- ▶ Nyugtázza a kérdést a **Ja** (Igen) lehetőség kiválasztásával.  
Ezzel a beállításokat visszaállítja a gyári beállításra.

## Szoftververzió megjelenítése

Multimédia-rendszer:

- **SETUP**
- ▶ Válassza ki a **Softwareversion: (Szoftververzió)** lehetőséget.  
Megjelenik az aktuális szoftver verziója.

## Rádió

### Frekvenciasáv beállítása

Multimédia-rendszer:

- **RADIO**
- ▶ Nyomja meg többször a **RADIO** gombot, amíg be nem állítja a kívánt adótartományt.

Az adótartomány a következő sorrendben változik: FM - DAB - AM.

- ⓘ A DAB adótartomány nem minden országban áll rendelkezésre.

### Rádióadó beállítása

Multimédia-rendszer:

- **RADIO**
- ▶ **Adó beállítása frekvencia segítségével**
- ▶ A frekvencia módosításához nyomja meg a **▶▶** vagy **◀◀** gombot.
- ⓘ **Röviden megnyomva:** A rendszer beállítja az előző vagy a következő adót.  
**Hosszan megnyomva:** Frekvencia módosítása lépésenként.

## Adó beállítása adólistából

- ▶ Nyomja meg vagy forgassa el a jobb oldali forgatható nyomógombot.  
A kijelzőn megjelenik az adólista.
- ▶ Válasszon ki egy adót.  
A rendszer beállítja az adót.

## Adó beállítása az adótárból

- ▶ Nyissa meg az adótárat (→ oldal: 187).
- ▶ Válasszon ki egy adót.  
A rendszer beállítja az adót.

## Adó tárolása kedvezésként

### Feltételek

- A DAB vagy az FM van beállítva adóként (→ oldal: 188).

Multimédia-rendszer:



- ▶ Állítson be egy adót.
- ▶ Nyomja meg a gombot.  
Megjelenik az adótár.
- ▶ Válasszon ki egy pozíciót, és nyomja meg hosszan a gombot vagy a jobb oldali forgatható nyomógombot.  
Ezzel tárolta a beállított adót.

## Közlekedési rádióadás be-/kikapcsolása

Multimédia-rendszer:



- ▶▶ Radioeinstellungen (Rádióbeállítások)
- ▶▶ TA (Közlekedési hírek)

Bekapcsolt funkció esetén a közlekedési rádióadás megszakítja az éppen aktív rádió- vagy médiaforrás lejátszását.

- ▶ Válassza ki az EIN (Be) vagy az AUS (Ki) lehetőséget.

## DAB közlekedési rádióadás beállítása

A DAB adótartomány nem minden országban áll rendelkezésre.

Multimédia-rendszer:



- ▶▶ Radioeinstellungen (Rádióbeállítások)
- ▶▶ DAB-Verkehrsfunk (DAB közlekedési rádióadás)

- ▶ Válasszon ki egy vagy több beállítást.

## Intellitext™ kiválasztása

### Feltételek

- A DAB van beállítva adóként (→ oldal: 188).

Multimédia-rendszer:



- ▶▶ Radioeinstellungen (Rádióbeállítások)
- ▶▶ DAB-Einstellungen (DAB-beállítások)
- ▶▶ Intellitext™

Ha az adott adó támogatja az Intellitext™ funkciót, kiegészítő információk – pl. hírek, időjárási adatok és sporthírek – jeleníthetők meg. A vétel feltétele a megfelelő információk adásszolgáltatók általi feldolgozása. Az Intellitext™ csak bizonyos országokban érhető el.

- ▶ Válasszon ki egy kategóriát, pl.:
  - News (Hírek),
  - Wetter (Időjárás),
  - Sport.

A News (Hírek) kategória kiválasztása esetén 3 alkategória közül választhat:

- ▶ Válassza ki a Business (Gazdaság), a Politics (Politika) vagy a Health (Egészség) lehetőséget.  
Megjelenik a kiválasztott kategóriához tartozó Intellitext™.

## Aktuális műsorismertetés (EPG) megjelenítése

### Feltételek

- A DAB van beállítva adóként (→ oldal: 188).

Multimédia-rendszer:



- ▶▶ Radioeinstellungen (Rádióbeállítások)
- ▶▶ DAB-Einstellungen (DAB-beállítások) ▶▶ EPG

- ▶ Válasszon ki egy adót.  
Megjelenik az ehhez az adóhoz tartozó műsorismertetés.
- ▶ Nyomja meg a bal oldali forgatható nyomógombot.  
A műsorismertetés eltűnik.

## Adathordozók

### USB-eszköz lejátszásának indítása

#### Feltételek

- A multimédia-rendszerhez csatlakoztatva van USB-eszköz.

Multimédia-rendszer:



- ▶ Nyomja meg többször a **MEDIA** gombot, amíg médiaforrásként az USB nem aktív.
- ▶ Nyomja meg vagy forgassa el a bal oldali forgatható nyomógombot.
- ▶ Válasszon ki egy mappát.
- ▶ Válasszon ki egy médiafájlt.  
A lejátszás elindul.

### Bluetooth®-audiokészülék lejátszásának indítása

#### Feltételek

- A Bluetooth® be van kapcsolva.
- A multimédia-rendszerhez csatlakoztatva van egy Bluetooth®-audiokészülék (→ oldal: 191).

Multimédia-rendszer:



- ▶ Nyomja meg többször a **MEDIA** gombot, amíg médiaforrásként a Bluetooth® nem aktív.
- ▶ Nyomja meg vagy forgassa el a bal oldali forgatható nyomógombot.
- ▶ Válassza ki a **Playlists (Lejátszási listák)**, a **Künstler (Előadók)** vagy az **Alben (Albumok)** lehetőséget.
- ⓘ Ezek a kategóriák az iPhone® készülékekhez nem állnak rendelkezésre.
- ▶ Válasszon ki egy médiafájlt.  
A lejátszás elindul.

### iPod®-ról való lejátszás elindítása

#### Feltételek

- A multimédia-rendszerhez csatlakoztatva van egy iPod®.
- ⓘ iPod® csatlakoztatásához kizárólag tanúsított USB-C csatlakozót használjon Lightning kábelben.

Multimédia-rendszer:



- ▶ Nyomja meg többször a **MEDIA** gombot, amíg az iPod® médiaforrásként nem aktív.
- ▶ Nyomja meg vagy forgassa el a bal oldali forgatható nyomógombot.  
A következő kategóriák jelennek meg:
  - **Playlists (Lejátszási listák)**,
  - **Künstler (Előadók)**,
  - **Alben (Albumok)**,
  - **Titel (Médiafájl)**.
- ▶ Válasszon ki egy kategóriát.
- ▶ Válasszon ki egy médiafájlt.  
A lejátszás elindul.

### Médiafájlokra vonatkozó információ megjelenítése

#### Feltételek

- Egy USB-eszköz lejátszása folyamatban van.

Multimédia-rendszer:



- ▶ Nyomja meg hosszan a **SETUP** gombot.  
Megjelenik az albummal kapcsolatos információ, az előadó és a médiafájl neve.

### Lejátszás vezérlése

#### Feltételek

- Egy USB-vagy Bluetooth®-audiokészülék lejátszása folyamatban van.
- ▶ **Következő médiafájl:** Nyomja meg a **▶▶** gombot.
- ▶ **Előző médiafájl:** Nyomja meg a **◀◀** gombot.
- ⓘ Ha a rendszer már több mint nyolc másodpercet lejátszott az aktuális médiafájlból, a lejátszás a médiafájl elejére ugrik.
- ▶ **Lejátszás szüneteltetése:** Nyomja meg a bal oldali forgatható nyomógombot.
- ▶ **Gyors előre-/hátrapörgetés:** Tartsa lenyomva a **◀◀** vagy **▶▶** gombot, amíg el nem éri a kívánt helyet.

## Lejátszási lehetőségek beállítása

Multimédia-rendszer:

- **SETUP** (Beállítások)
- **Audioeinstellungen** (Hangbeállítások)
- **Abspielmodus** (Lejátszási mód)

### Véletlenszerű lejátszás be-/kikapcsolása

- ▶ Válassza ki a **Mix** lehetőséget.  
A funkció az előző állapottól függően be- vagy kikapcsol.

### Ismétlés be- vagy kikapcsolása

- ▶ Válassza ki a **Wiederholen** (Ismétlés) lehetőséget.  
A következő beállítások közül választhat:
  - **AUS (KI)**: Nincs ismétlés.
  - **ALLE (ÖSSZES)**: A teljes lejátszási lista ismétlése.
  - **EINEN (EGY)**: Az aktuális médiafájl ismétlése.
- ▶ Nyomja meg többször, amíg el nem éri a kívánt beállítást.

## Telefon

### Telefonálás

#### Telefonálással kapcsolatos megjegyzések

- ⚠ **FIGYELEM** Figyelemfelvonás veszélye áll fenn, ha a beépített kommunikációs eszközöket vezetés közben kezeli

Ha vezetés közben a gépkocsiba beépített kommunikációs eszközöket kezeli, az elvonhatja figyelmét a közlekedés eseményeiről. Emiatt elveszítheti uralmát a gépkocsi felett.

- ▶ Ezeket a készülékeket csak akkor kezelje, ha azt a forgalmi helyzet lehetővé teszi.
- ▶ Ha ez nem biztosítható, akkor a forgalmi viszonyoknak megfelelően álljon meg, és a bevített a gépkocsi álló helyzetében végezze el.

- ⚠ **FIGYELEM** Figyelemfelvonás veszélye áll fenn, ha a mobil kommunikációs eszközöket menet közben kezeli

Ha vezetés közben a mobil kommunikációs eszközöket kezeli, az elvonhatja figyelmét a közlekedés eseményeiről. Emiatt elveszítheti uralmát a gépkocsi felett.

- ▶ Ezeket a készülékeket csak a gépkocsi álló helyzetében kezelje.

Ha mobil kommunikációs eszközt üzemeltet a gépkocsiban, vegye figyelembe annak az országnak a törvényi előírásait, amelyben éppen tartózkodik.

További információhoz juthat bármelyik Mercedes-Benz szerződéses szervizben és a <http://www.mercedes-benz.com/connecton>.

### Bluetooth® be-/kikapcsolása

Multimédia-rendszer:

- **TEL**
- ▶ Válassza ki a **Bluetooth** lehetőséget.

### Bekapcsolás

- ▶ Válassza ki az **EIN (Be)** lehetőséget.

### Kikapcsolás

- ▶ Válassza ki az **AUS (Ki)** lehetőséget.

### Multimédia-rendszer láthatóságának bekapcsolása

#### Feltételek

- A multimédia-rendszeren be van kapcsolva a Bluetooth® funkció.

Multimédia-rendszer:

- **TEL**
- ▶ Válassza ki a **Sichtbar machen** (Láthatóvá tétel) lehetőséget.

### Mobiltelefon csatlakoztatása

#### Feltételek

- A mobiltelefonon be van kapcsolva a Bluetooth® funkció (lásd a gyártó kezelési útmutatóját).
- A multimédia-rendszeren be van kapcsolva a Bluetooth® funkció.
- Be van kapcsolva a mobiltelefon láthatósága (lásd a gyártó kezelési útmutatóját).
- Be van kapcsolva a multimédia-rendszer láthatósága.

Multimédia-rendszer:



- ▶▶ Gerät koppeln (Készülék párosítása)

### Engedélyezés a Secure Simple Pairing (Biztonságos egyszerű párosítás) segítségével

- ▶ Válasszon ki egy mobiltelefont. A multimédia-rendszeren és a mobiltelefonon is megjelenik egy-egy kód.
- ▶ **A kódok megegyeznek:** A multimédia-rendszeren válassza ki a **JA (Igen)** lehetőséget.
- ▶ Erősítse meg a kódot a mobiltelefonon.

### Mobiltelefonok közötti váltás

#### Feltételek

- Legalább két mobiltelefon van engedélyezve a multimédia-rendszeren.

Multimédia-rendszer:



- ▶▶ Gerät wählen (Készülék kiválasztása)
- ▶ Válasszon ki egy mobiltelefont.

### Beszélgetés és csengőhang hangerejének beállítása

Multimédia-rendszer:



- ▶ Válassza ki a **Lautst. (Hangerő)** lehetőséget.
- ▶ Állítsa be a **Klingelton (Csengőhang)** vagy az **Anruf (Hívás)** hangerejét.

### Csengőhang beállítása

Multimédia-rendszer:



- ▶ Válassza ki a **Klingelton (Csengőhang)** lehetőséget.
- ▶ Válassza ki a **Fahrzeug (Gépkocsi)** vagy a **Telefon** csengőhangját.

### Mobiltelefon leválasztása

Multimédia-rendszer:



- ▶ Válasszon ki egy mobiltelefont.
- ▶ Válassza ki a **JA (Igen)** lehetőséget.

## Hívások

### Telefonálás

Multimédia-rendszer:



### Hívásindítás

- ▶ Válassza ki a **Num. wählen (Hívószám tárcsázása)** lehetőséget.
- ▶ Adjon meg egy hívószámot.
- ▶ Válassza ki a lehetőséget. A rendszer elindítja a hívást.
- ▶ Hívást a híváslistából vagy a telefonkönyvből is indíthat.

### Hívás fogadása

- ▶ Válassza ki a lehetőséget. vagy

- ▶ Nyomja meg röviden a **TEL** gombot.

### Hívás elutasítása

- ▶ Válassza ki a lehetőséget. vagy

- ▶ Nyomja meg hosszan a **TEL** gombot.

### Funkciók aktiválása hívás közben

#### Beszélgetés befejezése

- ▶ Válassza ki a lehetőséget. vagy

- ▶ Nyomja meg röviden a **TEL** gombot.

### Beszélgetés átadása a mobiltelefonra (Privát üzemmód)

- ▶ Válassza ki a lehetőséget.

### DTMF-hangok küldése

- ▶ Válassza ki a lehetőséget.
- ▶ Adja meg a számjegyeket.

### Hangerő beállítása

- ▶ Állítsa be a hangerőt a forgatható nyomógomb segítségével (→ oldal: 187).





### Várakozó hívás fogadása/elutasítása

#### Feltételek

- Folyamatban van egy beszélgetés (→ oldal: 192).

Ha egy telefonbeszélgetés során hívás érkezik, egy megjegyzés jelenik meg.



- ▶ **Fogadás:** Válassza ki a  lehetőséget. A bejövő hívás válik aktívvá. A rendszer tartja a korábbi beszélgetést.
  - ▶ **Elutasítás:** Válassza ki a  lehetőséget.
  - ▶ **Beszélgetés átkapcsolása:** Válassza ki a  (1) vagy  (2) lehetőséget.
- ⓘ A funkció és a reagálás az Ön mobiltelefonhá-  
lózat-szolgáltatójától és mobiltelefonjától  
függ (lásd a gyártó kezelési útmutatóját).

## Telefonkönyv

### Mobiltelefon kapcsolatainak kézi letöltése

Multimédia-rendszer:

↳  ▶ [Einstellungen \(Beállítások\)](#)

Ezenkívül a funkció rendelkezésre áll. Amikor a mobiltelefont csatlakoztatja a multimédia-rendszerhez, a kapcsolatok automatikusan letöltődnek.

- ▶ Válassza ki a [Telefonbuch-Download \(Telefonkönyv letöltése\)](#) lehetőséget.

### Kapcsolatok keresése a telefonkönyvben

Multimédia-rendszer:

↳  ▶ [Telefonb. \(Telefonkönyv\)](#)

- ▶ Válassza ki a kapcsolatot. Kapcsolatonként több telefonszám is megjelenhet.

## Híváslista

### Hívásindítás a híváslistából

Multimédia-rendszer:

↳  ▶ [Anruflisten \(Híváslisták\)](#)

A híváslistán belül a következő kategóriák állnak rendelkezésére:

- [Gewählte Anrufe \(Kimenő hívások\)](#),
  - [Empfangene Anrufe \(Fogadott hívások\)](#),
  - [Verpasste Anrufe \(Nem fogadott hívások\)](#).
- ▶ Válasszon ki egy bejegyzést. Megjelennek a tárolt hívások.
  - ▶ Válasszon ki egy bejegyzést. A rendszer elindítja a hívást.
- ⓘ A híváslistát a  gomb hosszú megnyomásával is megnyithatja.

## Rakodási előírásokkal kapcsolatos megjegyzés

### ⚠ **VESZÉLY** Mérgezésveszély a kipufogógázok miatt

A belső égésű motorok mérgező kipufogógázokat bocsátanak ki, pl. szén-monoxidot. Ha a hátsó ajtó nyitva van járó motor esetén, főként menet közben, kipufogógázok kerülhetnek a gépkocsi-belső térbe.

- ▶ Mindig állítsa le a motort a hátsó ajtó kinyitása előtt.
- ▶ Soha ne vezessen nyitott hátsó ajtóval.

### ⚠ **FIGYELEM** Sérülésveszély a gépkocsiban lévő rögzítetlen tárgyak miatt

Ha egyes tárgyak rögzítetlenek vagy nem megfelelően vannak rögzítve, akkor elcsúszhatnak, felborulhatnak vagy elmozdulhatnak, és eltálálhatják a gépkocsitusásokat.

Ez az alábbiakra is vonatkozik:

- csomag vagy rakomány
- kiserelt ülések, amelyeket kivételesen a gépkocsiban szállítanak.

Sérülésveszély áll fenn, különösen fékezési manőverek és hirtelen irányváltások esetén!

- ▶ A tárgyat mindig úgy kell rögzíteni, hogy ne tudjanak elmozdulni a helyükről.
- ▶ Indulás előtt biztosítsa a tárgyat, a csomagokat vagy a rakományt elcsúszás és felborulás ellen.
- ▶ Ha egy ülés kiserelésre kerül, akkor azt a biztonság kedvéért a gépkocsin kívül tárolja.

### ⚠ **FIGYELEM** A tárgyak nem megfelelő tárolása miatt sérülésveszély áll fenn

A gépkocsi-belső térben nem megfelelően elhelyezett tárgyak elmozdulhatnak vagy elcsúszhatnak, és a gépkocsitusásoknak ütközhetnek. Emellett a pohártartók, a nyitott tárolók és a mobiltelefon-tartók egy baleset bekövetkeztekor nem minden esetben tudják viszatartani a bennük található tárgyakat.

Sérülésveszély áll fenn, különösen fékezési manőverek vagy hirtelen irányváltások esetén!

- ▶ A tárgyakat mindig úgy helyezze el, hogy azok ilyen vagy ezekhez hasonló helyzetekben ne mozdulhassanak el.
- ▶ Mindig gondoskodjon arról, hogy a tárgyak ne lógnak ki a tárolókból, csomaghálókból vagy tárolóhálókból.
- ▶ Elindulás előtt csukja be zárható tárolókat.
- ▶ A nehéz, kemény, hegyes, éles peremű, törékeny vagy túl nagy méretű tárgyakat mindig a csomagterben helyezze el és rögzítse.

### ⚠ **FIGYELEM** Égési sérülés veszélye a kipufogócsővégnél és a végelem burkolatnál

A kipufogócsővégek és a végelem burkolatok nagyon forrók lehetnek. Ha a gépkocsi ezen részeit megérinti, megégetheti magát.

- ▶ A kipufogócsővégek és a végelem burkolatok környékén legyen mindig különösen óvatos, és főként vigyázzon a gyerekekre ebben a tartományban.
- ▶ Mielőtt megérinti, hagyja lehűlni a gépkocsi ezen részeit.

Ha tetőcsomagtartót használ, vegye figyelembe a max. tetőterhelést és a tetőcsomagtartó max. teherbírását.

A max. tetőterheléssel kapcsolatos információt a „Műszaki adatok” című fejezetben, a tetőcsomagtartóval kapcsolatos információt pedig a „Tartórendszerek” című szakaszban találja.

Ha a tetőn rakományt szállít, és ez 40 cm értéket meghaladó mértékben túlnyúlik a tető peremén, akkor ez kedvezőtlenül befolyásolhatja a kameraalapú menetrendszerek működését és a belső tükör szenzorfunkcióit. Ügyeljen arra, hogy a rakomány túlnyúlása ne haladja meg a 40 cm értéket.

Gépkocsijának menettulajdonságai a terhelés elosztásától függenek. Ezért berakodásnál tartsa be a következő útmutatásokat:

- A csomagok és a szállított személyek együttes tömegével ne lépje túl a gépkocsi megengedett összes tömegét vagy megengedett tengelyterhelését.
- Ne rakodjon az üléstámlák felső pereme fölé.
- A rakományt lehetőleg mindig a raktérben szállítsa.

- Rögzítse a csomagokat a rögzítőszemekhez, és egyenletesen terhelje azokat.
- Használjon a teher tömegének és méretének megfelelő rögzítőszemeket, illetve rögzítőeszközöket.

## Tehereloszlás

### **!** MEGJEGYZÉS Padlóburkolat sérülésének veszélye

A raktérpadló és a raktérfelületek egy pontban történő túl nagy terhelése a menettulajdonságok romlásához és a padlóburkolat károsodásához vezethet.

- ▶ **Hátsókerék-hajtással ellátott gépkocsik:** A rakományt egyenletesen ossza el. Ennek során ügyeljen arra, hogy a rakomány súlypontja lehetőleg mindig alacsonyan, középen vagy a tengelyek között, a hátsó tengely közelében legyen.
- ▶ **Elsőkerék-hajtással ellátott gépkocsik:** A rakományt egyenletesen ossza el. Ennek során ügyeljen arra, hogy a rakomány súlypontja lehetőleg mindig alacsonyan, középen vagy a tengelyek között, az első tengely közelében legyen.
- ▶ **Összerék-hajtással ellátott gépkocsik:** A rakományt egyenletesen ossza el. Ennek során ügyeljen arra, hogy a rakomány súlypontja lehetőleg mindig alacsonyan, középen vagy a tengelyek között legyen.

A raktérpadló és a raktérfelületek egy pontban történő túl nagy terhelése a menettulajdonságok romlásához és a padlóburkolat károsodásához vezethet.

Zárt dobozos felépítményű gépkocsik és kombi gépkocsik esetén:

- Mindig a raktérben szállítsa a rakományt.
- Mindig a hátsó ülésor üléstámlájánál helyezze le a rakományt.
- A nagy és nehéz rakományt tolja előre menetirányban a hátsó ülésorhoz, amennyire csak lehet. Helyezze szorosan a hátsó ülésorhoz.
- Mindig biztosítsa a rakományt megfelelő rakományrögzítővel és gurtnival.
- Ne rakodjon az üléstámlák felső pereme fölé.

- Ne szállítsa a rakományt olyan ülések mögött, ahol utasok ülnek.
- Ha a hátsó ülésorban nem ülnek utasok, tolja be a biztonsági öveket keresztben a mindenkor szemközti övzárba.

## Rakománybiztosítás

### Rakománybiztosítással kapcsolatos megjegyzések

#### **!** FIGYELEM A rögzítőhevederek nem megfelelő használata esetén baleset- és sérülésveszély áll fenn

Ha rosszul helyezi fel a rögzítőhevedert a rakomány biztosításakor, hirtelen irányváltáskor, fékezési manőver vagy baleset esetén a következők történhetnek:

- A megengedett terhelés túllépése miatt a rögzítőszem leszakadhat vagy a rögzítőheveder elszakadhat.
- A rakomány visszatartása nem lehetséges.

Emiatt a rakomány elcsúszhat, felborulhat vagy elmozdulhat, és eltalálhatja a gépkocsutasokat.

- ▶ A rögzítőhevedereket mindig szakszerűen, csak a leírt rögzítőszemek között feszítse meg.
- ▶ Mindig a terheléshez kialakított rögzítőhevedereket használjon.

- i** Vegye figyelembe az egyes rögzítőpontok max. terhelhetőségére vonatkozó adatokat. Ha a rakomány biztosításához különböző rögzítőpontokat kombinál, mindig a leggyengébb rögzítőpont max. terhelhetőségét kell figyelembe vennie. A teljes fékezésnél pl. olyan erők hatnak, amelyek a rakomány súlyerejének többszörösét is elérhetik. Az erőfelvétel elosztása érdekében mindig több rögzítőpontot használjon. A rögzítőpontokat vagy a rögzítőszemeket egyenletesen terhelje.

A rögzítőheveder használatánál mindig tartsa be a kezelési útmutatót vagy a rögzítőheveder gyártójának utasításait.

Vegye figyelembe az egyes rögzítőpontok max. terhelhetőségére vonatkozó információkat (→ oldal: 287).

Gépkocsivezetőként az alábbiakért felelős:

- A rakomány biztosítva legyen elcsúszás, felborulás, elgurulás vagy leesés ellen.

Vegye figyelembe a szokásos forgalmi helyzeteket, a hirtelen kitérő manővereket, illetve a teljes fékezést és a rossz útszakaszokat.

- A rakománybiztosítás megfeleljen a hatályos rakománybiztosítási követelményeknek és előírásoknak.

Ha ez nem áll fenn, akkor az a törvényektől és az esetleges következményektől függően büntetést vonhat maga után. Ezért mindenképpen tartsa be az egyes országokban hatályos törvényeket.

Minden út előtt, valamint hosszabb út alatt rendszeres időközönként, ellenőrizze a rakománybiztosítást. Korrigálja a helytelen vagy nem megfelelő rakománybiztosítást. Az előírászerű rakományrögzítéssel kapcsolatos információért forduljon pl. a rakománybiztosításra szolgáló szállítási segédeszköz vagy a rögzítőeszköz gyártójához.

A rakomány biztosításánál ügyelje a következőkre:

- A rakomány, valamint a raktér falai és a kerékdobok között szabadon maradt terület alakzáróan töltsé ki. Ehhez használjon alaktartó szállítási segédeszközöket, pl. éket, fa rögzítőelemeket vagy térkitöltő párnaszákat.
- A felbillenés ellen biztosított és biztosan álló rakományt minden irányban rögzítse.

Használja a raktérben vagy a rakfelületen található rögzítőpontokat, illetve rögzítőszemeket és rakományrögzítő síneket.

Csak az érvényben lévő szabványoknak (pl. DIN EN) megfelelően vizsgált rögzítőeszközöket, pl. rögzítőrudakat, reteszelőrudazatot, rögzítőhálókat és rögzítőhevedereket használjon. Mindig a rakományhoz lehető legközelebb található rögzítőpontokat használja a rakomány biztosításához, és párnázza ki az éles peremeket.

Különösen a nehéz rakományok rögzítéséhez használja elsősorban a rögzítőszemeket.

- i** Az érvényben lévő szabványoknak (pl. DIN EN) megfelelően vizsgált rögzítőeszközöket beszerezheti az ezekre szakosodott cégektől vagy a minősített szakműhelyekben.

### Választófalra vonatkozó utasítások

A haszongépjárműként (N1, N2) forgalomba helyezett gépkocsik választófal nélkül nem felel-

nek meg a szállítójárműveken belüli előírászerű rakományrögzítésre szolgáló részegységeket leíró ISO27956 szabvány előírásainak. Az áruszállításra szolgáló gépkocsi használata esetén a választófal utólagos beszerelése nyomtatékosan ajánlott, mivel a választófal nélküli gépkocsik esetében az előírászerű rakományrögzítés csak aránytalan ráfordítással biztosítható.

### Rögzítőpontok áttekintése

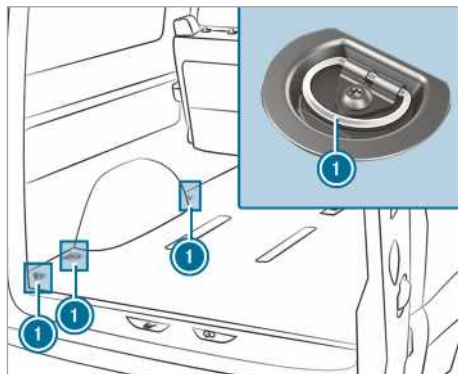

Rögzítőpontok (a kombi gépkocsi példáján)

- 1** Rögzítőszemek

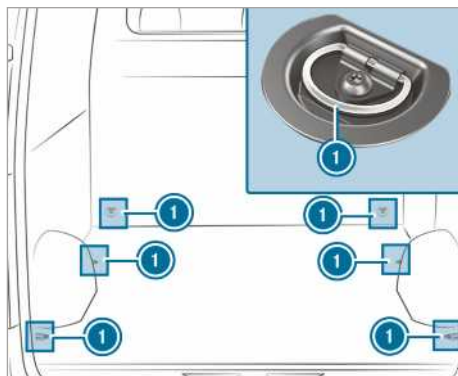

Rögzítőpontok (a rakományrögzítő sínek nélküli zárt dobozos felépítményű gépkocsi példáján)

- 1** Rögzítőszemek

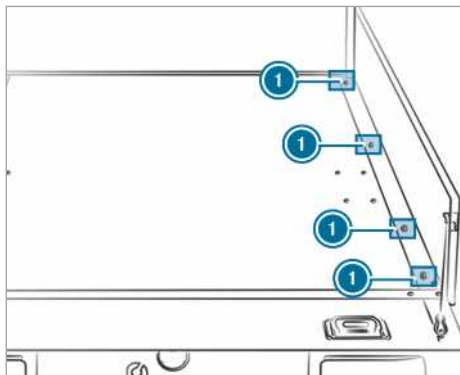

Rögzítőpontok (a platós gépkocsi példáján)

1 Rögzítőszemek



Rögzítőpontok (a platós gépkocsi példáján)

1 Rögzítőszemek

Ha a platóoldalfalakat leszerelte, akkor a kereszt-tartó bal és jobb oldalán alul elhelyezett rögzítő-pontokat is használhatja.

Az ömlesztett rakományt, különösen a plató rak-felületén, egy bevizsgált rögzítőhálóval vagy pony-vával rögzítheti.

A rögzítőhálót vagy ponyvát mindig rögzítse az összes rendelkezésre álló rögzítőponthoz. Eköz-ben ügyeljen arra, hogy a rögzítőhorgok biztosítva legyenek véletlen kioldás ellen.

Ha gépkocsijának padlóján rakományrögzítő sínek találhatóak, rögzítőrudakat helyezhet közvet-lenül a rakomány elé és mögé. A rögzítőrudak közvetlenül felveszik az esetleges elmozdulási erőket.

A rakomány leszíjazását a raktérpadlóhoz csak könnyebb rakomány esetében javasoljuk. A rako-

mány rögzítésének elősegítése érdekében helyez-zen csúszásgátló szőnyegeket (csúszásmentes szőnyegeket) a rakomány alá.

### Rögzítőszem be- és kiserelése

- ▶ **Beszerelés:** Tolja a rögzítőszemet a rako-mányhoz lehető legközelebb eső nyíláson keresztül a rakományrögzítő sínbe, amíg a reteszelés nem reteszelődik a mélyedésben.
- ⓘ Ha a reteszelést felfelé kihúzza a mélyedés-ből, a rögzítőszem mozgatható a rakomány-rögzítő sínben. Ügyeljen arra, hogy a reteszé-lés mindig reteszelődjön egy mélyedésben.
- ▶ Ellenőrizze a rögzítőszem szoros illeszkedé-sét.
- ▶ **Kiserelés:** Húzza fel a reteszelést, majd a mélyedésen keresztül húzza ki a rögzítősze-met a rakományrögzítő sínből a reteszelés irá-nyába.

### Tartórendszerek

#### Információ a tetőcsomagtartóról

**▲ FIGYELEM** Balesetveszély a max. tetőter-helés túllépése miatt

Ha rakományt helyez el a tetőn, valamint az összes kívül és belül található szerelvényen, a gépkocsisúlypont magasabbra kerül, a meg-szokott menettulajdonságok, a kormányozha-tóság és fékezhetőség pedig megváltozik. A gépkocsi kanyarodáskor erősebben bedől, és a kormánymozdulatokra nehezkesebben rea-gálhat.

Ha túllépi a megengedett max. tetőterhelést, az hátrányosan befolyásolhatja a gépkocsi menettulajdonságait, valamint kormányozha-tóságát és fékezési tulajdonságait.

- ▶ Feltétlenül tartsa be a max. tetőterhe-lést, és igazítsa hozzá vezetési stílusát.

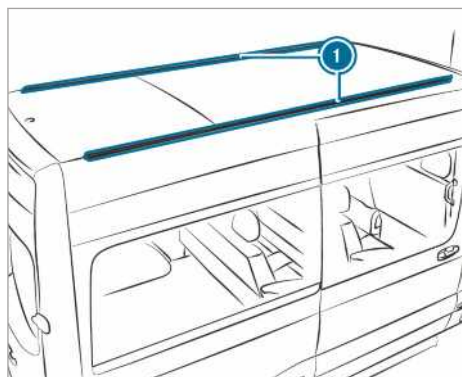

### 1 Rögzítősínek

A max. tetőterheléssel kapcsolatos információt a „Műszaki adatok” című fejezetben találja (→ oldal: 288).

A tetőcsomagtartók felszerelése során vegye figyelembe a következőket:

- Húzza meg a tetőcsomagtartó csavarjait az arra kialakított csúszkákban 8 Nm – 10 Nm forgatónyomatékkal.
- A csavarok meghúzott állapotban ne érintkezzenek a sínekkel.
- Ügyeljen arra, hogy a csúszkák ne a műanyag fedeleknél legyenek.
- A csúszkáknak megfelelő keresztmetszetűeknek kell lenniük.
- A rögzítősínek belsejében nem lehet szennyeződés.
- Kb. 500 km megtétele után ismét húzza meg egyenletesen a csavarokat.

A Mercedes-Benz azt javasolja, hogy csak a Mercedes-Benz által ellenőrzött és jóváhagyott tetőcsomagtartót használjon. Ezek használatával elkerülhető a gépkocsi sérülése.

Ha utólag szeretne rögzítősíneket beszerezni, azt minősített szakműhelyben végeztesse el. Ellenkező esetben károsodhat a gépkocsi.

Ha a gépkocsi tetején rögzítősínek vannak felszerelve, a tetőre tetőcsomagtartót szerelhet. Ehhez tartozékként speciális rögzítőelemek (csúszóelemek) állnak rendelkezésre.

Ezek a rögzítőelemek bármelyik Mercedes-Benz szerződéses szervizben beszerezhetők.

## Létratartó

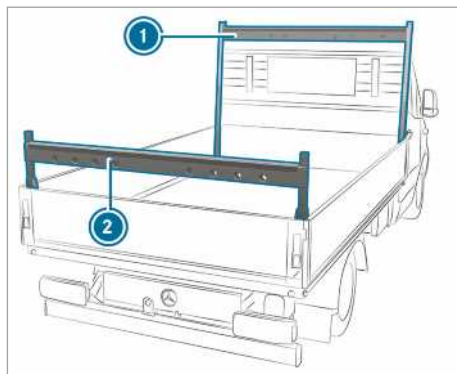

Létratartó a platós gépkocsin (példa)

- 1 Létratartó elől
- 2 Létratartó hátul

Tartsa be a „Terheléssel kapcsolatos megjegyzések” című fejezetben leírt fontos biztonsági utasításokat (→ oldal: 76).

A létratartó max. terhelésével kapcsolatos információt a „Műszaki adatok” című fejezetben találja (→ oldal: 288).

### A belső tetőcsomagtartó rendszer használata

**⚠ FIGYELEM** Sérülésveszély rögzítetlen rakomány miatt

A rakomány rögzítése vagy kioldása közben a rakomány leeshet és a gépkocsiutasok megsérülhetnek.

▶ A rakomány rögzítése vagy kioldása közben ne álljon a rakomány alá.

**! MEGJEGYZÉS** Övzsalagok és csúszka sérülésének veszélye

Ha a terhelés egy helyre koncentrálódik az övzsalagokon és a csúszkákban, akkor az övzsalagok leszakadhatnak vagy kitörhet a csúszka a tartósínből.

▶ A rakományt egyenletesen ossza el. Eközben ügyeljen arra, hogy a rakomány együttes súlypontja lehetőleg mindig középen és a tetősínek és a tartósínek között legyen.

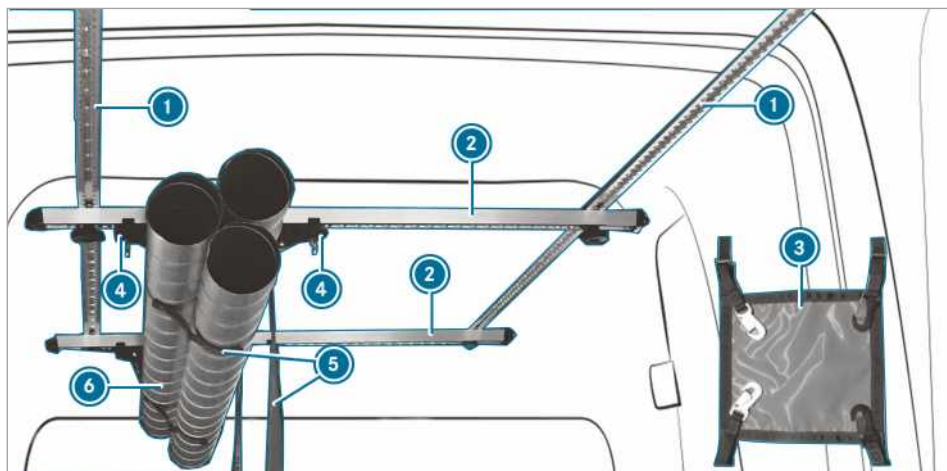

A belső tetőcsomagtartó rendszerrel biztosíthatja a rakományt. Túlnyúló rakomány biztosítására is alkalmas.

**i** A belső tetőcsomagtartó rendszer terhelhetősége maximum 50 kg.

A belső tetőcsomagtartó rendszer a következő komponensekből áll:

- Tetősínek, **1** amelyek a gépkocsi tetejére vannak rögzítve.
- Tartósínek, **2** amelyek a tetősínekhez vannak csavarozva és át lehet őket helyezni.
- A tartósín **2** csúszkapárral **4** van ellátva. A beakasztott övszalaggal **5** ellátott csúszkapár **4** áthelyezhető. A rakományt **6** a rakomány elhelyezésekor az övszalagba **5** kell helyezni és rögzíteni kell.
- Két pányvával **3** rögzítse a rakományt menetirányban és a menetiránnyal szemben.

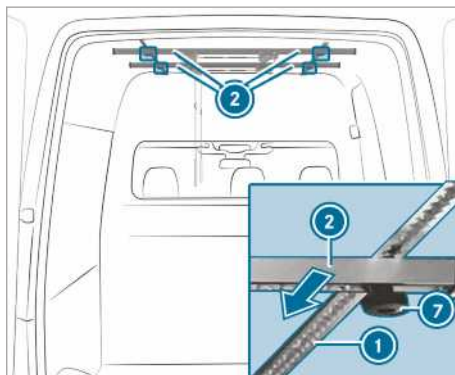

- ▶ **A tartósínek eltolása:** Csavarozza balra a csillagfejű csavarokat **7**, hogy kicsit meglazuljanak.
- ▶ Tolja a tartósíneket **2** a kívánt pozícióba a tetősín **1** mentén.
- ▶ Csavarozza fel a csillagfejű csavarokat **7** az óramutató járásával megegyező irányban.
- ▶ Ellenőrizze, hogy a tartósínek fixen rögzítve vannak-e.

### Csúszka áthelyezése

**▲ FIGYELEM** Sérülésveszély nem megfelelően rögzített rakomány miatt

Ha a belső tetőcsomagtartó csúszkája nincs megfelelően rögzítve, akkor a rakomány kioldódhat, leeshet, és pl. a raktérbe lépéskor,



be- és kirakodáskor személyi sérülés történhet.

▶ A csúszkát mindig megfelelően rögzítse.

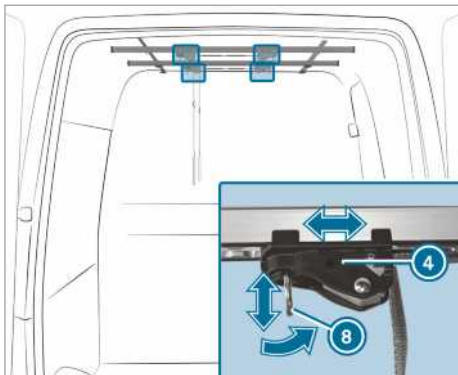

ⓘ A csúszka gyűrűjének ⑧ ④ mindig 90°-os szögben kell állnia a tartósínhez ② képest, ahhoz, hogy a csúszka ④ megfelelően legyen rögzítve.

▶ **Ha a csúszka gyűrűje 90°-os szögben áll a tartósínhez képest:** Húzza lefelé a gyűrűt ⑧ a csúszkán, ④ egyidejűleg pedig húzza a csúszkát ④ a kívánt pozícióba.

▶ ⑥ Engedje el a gyűrűt a kívánt pozícióban.

▶ A csúszkát ④ tolja még tovább a tartósínen ② míg a csúszka ④ saját magát állítja be.

▶ **Ha a csúszka gyűrűje párhuzamos a tartósínnel:** Tolja a csúszkát ④ a kívánt pozícióba.

▶ Állítsa a gyűrűt ⑧ a csúszkán ④ 90°-os szögben a tartósínhez képest ②.

A csúszka ④ rögzítve van.

## Övszalag beállítása

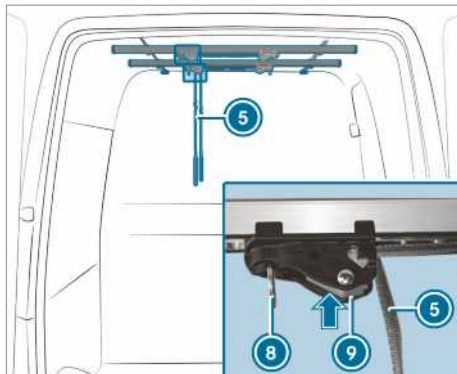

▶ Nyomja le a reteszt a csúszkánál ⑨ és tartsa lenyomva.

▶ Húzza meg vagy engedje lazábbra az övszalagot ⑤.

▶ Engedje el a reteszt a csúszkánál ⑨.

ⓘ A rakomány rögzítése vagy kioldása közben ne álljon a rakomány alá.

## A rakomány biztosítása és megoldása

▶ **Rakomány biztosítása:** Helyezze a rakományt a tartósín övszalagjaiba.

▶ A rakományt a választófallal egy vonalban.

▶ Húzza össze az övszalagot ⑤.

▶ Ellenőrizze, hogy fixen van-e rögzítve a rakomány.

▶ **A rakomány kioldása:** Nyomja le a reteszt a csúszkánál ⑨ és tartsa lenyomva.

▶ ⑧ Húzza lefelé a csúszka gyűrűjét és egyidejűleg húzza el a csúszkát a rakománytól.

▶ Oldja ki az övszalagot ⑤ és egyidejűleg ügyeljen arra, hogy a rakomány ne essen ki az övszalagokból.

▶ Vegye ki a rakományt az övszalagokból.

## Rögzítőszemek beszerelése



- ▶ Fordítsa a rögzítőszem gyűrűjét ⑪ a rögzítőszem hossz tengelyével párhuzamosan ⑫.
- ▶ Tartsa a rögzítőszemet ⑫ a mutató- és középső ujj között, és helyezze hüvelykujját a rögzítőszem gyűrűjén keresztül ⑪ a középső nyomáspontra.
- ▶ Nyomja lefelé a reteszcsapot a hüvelykujjával ütközésig.
- ▶ Nyomja a rögzítőszemet ⑫ a rakomány közelében a tartósín részébe ② és tolja el kb. 12 mm-rel.
- ▶ Vegye le a hüvelykujját a nyomásponttól, és tolja a rögzítőszemet ⑫ addig, hogy bepattanjon.
- ▶ Fordítsa a rögzítőszem gyűrűjét ⑪ a rögzítőszem hossz tengelyére merőlegesen ⑫. A rögzítőszem ⑫ biztosítva van.

### Rögzítőszemek kiszerelése

- ▶ Fordítsa a rögzítőszem gyűrűjét ⑪ a rögzítőszem hossz tengelyével párhuzamosan ⑫.
- ▶ A rögzítőszemet ⑫ a beszerelésnél leírtaknak megfelelően fogja meg és nyomja lefelé a reteszcsapot a hüvelykujjával ütközésig.
- ▶ Tolja el a rögzítőszemet ⑫ és húzza ki lefelé a tartósín ② részén keresztül.

### Pányva rögzítése

**▲ FIGYELEM** Sérülésveszély rosszul rögzített rakomány miatt

Ha a pányva kampója a csúszka gyűrűjéhez van rögzítve, akkor a csúszka meglazítható. A rakomány kioldódhat, leeshet, és pl. a rak térbe lépéskor, be- és kirakodáskor személyi sérülés történhet.

- ▶ A pányva kampóját akassza be a rögzítőszem gyűrűibe.

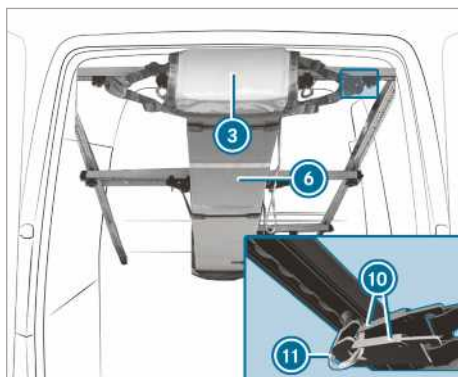

① A pányva horgait ③ csak a rögzítőszemek gyűrűibe szabad ⑪ beakasztani.

- ▶ Ellenőrizze, hogy fixen van-e rögzítve a rakomány.

- ▶ **A pányva rögzítése:** A pányvát ③ a rakomány mindkét végén ⑥ feszítse ki, és a pányva két-két horgát ⑩ a kassza be a csúszka gyűrűibe ⑪.

### Rakodás a kerékszekrényekre

Tartsa be a „Terheléssel kapcsolatos megjegyzések” című fejezetben leírt fontos biztonsági utasításokat (→ oldal: 76).

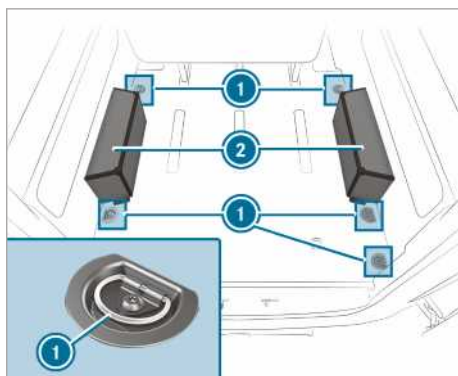

- ▶ Helyezze a tárgyakat a kerékszekrényekre ②, és rögzítse azokat a rögzítőszemek ① (→ oldal: 196) segítségével.

① A kerékszekrények egyenként 150 kg tömeggel terhelhetők.

## Szervizintervallum kijelzés ASSYST PLUS

### ASSYST PLUS szervizintervallum-kijelző működése

Az ASSYST PLUS szervizintervallum-kijelző a műszerkijelzőn keresztül tájékoztatja Önt a következő szervizidőpontig hátralevő időről vagy az addig még megtehető útról.

A szervize vonatkozó üzenetet a kormánykerék bal oldalán található Vissza gombbal tüntetheti el.

Az Ön gépkocsijának szervizelésével kapcsolatban információt bármelyik minősített szakműhelyben, pl. egy Mercedes-Benz szerződéses szervizben kaphat.

### Szervizidőpont kijelzése

Fedélzeti számítógép:

➔ Karbantartás ➔ ASSYST PLUS

Megjelenik a következő szervizidőpont.

▶ **Kilépés a kijelzésből:** Nyomja meg a kormánykerék bal oldalán lévő Vissza gombot.

Vegye figyelembe az alábbi vonatkozó témakör is:

- Fedélzeti számítógép kezelése (→ oldal: 178)

### Rendszeresen végezze el a szervizmunkálatokat

**!** **MEGJEGYZÉS** A szervizidőpont be nem tartása idő előtti kopáshoz vezethet

Ha a karbantartási munkákat nem kellő időben vagy nem teljes körűen végzik el, az fokozott kopáshoz és a gépkocsi károsodásához vezethet.

- ▶ Mindig tartsa be az előírt szervizintervallumokat.
- ▶ Az előírt karbantartási munkákat minősített szakműhelyben végeztesse el.

### Speciális szervizintézkedések

Az előírt szervizintervallum a gépkocsi normál üzeméhez igazodik. Nehéz üzemeltetési körülmények között vagy a gépkocsi megnövekedett igénybevétele esetén a karbantartási munkákat az előírtnál gyakrabban kell elvégezni.

Példák nehéz üzemeltetési körülményekre:

- gyakori megállásokkal megszakított rendszeres városi közlekedés,

- főként rövid szakaszon történő üzemeltetés,
- gyakori hegyvidéki vagy gyenge minőségű utakon történő közlekedés,
- gyakori, hosszú üresjáratú üzem,
- porterhelés és /vagy gyakori belsőlevegő keringtetés üzemmod

Ilyen és hasonló üzemi feltételek esetén cserélje gyakrabban pl. a belsőtér-szűrőt, motorlevegőszűrőt, motorolajat és olajszűrőt. Megnövekedett igénybevétel esetén a gumiabroncsokat is gyakrabban kell ellenőrizni. További információért forduljon bármelyik minősített szakszervizhez.

### Állásidők lekötött akkumulátorral

**Az ASSYST PLUS szervizintervallum-kijelző kizárólag csatlakoztatott akkumulátor esetén figyel a szervizidőpontot.**

- ▶ Az akkumulátor lekötése előtt kérdezze le a szervizidőpontot a műszerkijelzőn, és jegyezze fel (→ oldal: 202).

## Motortér

### Motorháztető felnyitása és lecsukása

**!** **FIGYELEM** Balesetveszély a menet közben kireteszelt motorháztető miatt

A kireteszelt motorháztető menet közben felnyílhat, és akadályozhatja a kilátást.

- ▶ Menet közben soha ne reteszelve ki a motorháztetőt.
- ▶ Minden elindulás előtt győződjön meg arról, hogy a motorháztető reteszelt állapotban van.

**!** **FIGYELEM** Égésveszély áll fenn a motorháztető felnyitásakor

Ha a motor túlforrósodott állapotban vagy a motortérben keletkezett tűz esetén felnyitja a motorháztetőt, érintkezésbe kerülhet a forró gázokkal vagy egyéb kiáramló üzemanyagokkal.

- ▶ A motorháztető felnyitása előtt hagyja lehűlni a túlhevült motort.
- ▶ A motortérben keletkezett tűz esetén hagyja lecsukva a motorháztetőt, és értesítse a tűzoltóságot.

**▲ FIGYELEM** A mozgó alkatrészek miatt sérülésveszély áll fenn

Bizonyos részegységek a motortérben (pl. a hűtő ventilátora) kikapcsolt gyújtásnál is tovább működhetnek, vagy hirtelen ismét mozogni kezhetnek.

Mielőtt bármilyen műveletet végez a motortérben, vegye figyelembe a következőket:

- ▶ Kapcsolja ki a gyújtást.
- ▶ Soha ne nyúljon a mozgó alkatrészek veszélyes tartományába, pl. a ventilátor forgástartományába.
- ▶ Vegyen le minden ékszert és órát.
- ▶ Tartsa távol a ruházatát és a haját a mozgó alkatrészekről.

**▲ FIGYELEM** A feszültség alatt álló alkatrészek megérintésekor sérülésveszély áll fenn

A gyújtórendszer és a tüzelőanyag-befecskendező rendszer nagyfeszültséggel működik. Az elektromosságot vezető alkatrészeket megérintve áramütést kaphat.

- ▶ Soha ne érintse meg a gyújtórendszer vagy a tüzelőanyag-befecskendező rendszer alkatrészeit, ha a gyújtás be van kapcsolva.

A tüzelőanyag-befecskendező rendszer feszültség alatt álló alkatrészei pl. az injektorok.

A gyújtórendszer feszültség alatt álló alkatrészei pl. a következők:

- gyújtótekercecsek,
- gyújtógyertya-csatlakozó,
- ellenőrző csatlakozó.

**▲ FIGYELEM** Égésveszély a motortérben lévő forró alkatrészek miatt

A motortérben bizonyos részegységek, például a motor, a hűtő és a kipufogórendszer részei nagyon forrók lehetnek.

- ▶ Hagyja lehűlni a motort, és csak a következőkben leírt részegységeket érintse meg.

Ha a motortérben valamilyen műveletet kell elvégeznie, csak a következő alkatrészeket érintse meg:

- motorháztető

- motorolaj-betöltőnyílás zárófedele,
- mosófolyadék-tartály zárófedele,
- hűtőfolyadék-kiegyenlítőtartály zárófedele.

**▲ FIGYELEM** Ha felnyitott motorháztető mellett használja az ablaktörlőket, sérülésveszély áll fenn

Ha felnyitott motorháztetőnél elindul az ablaktörlő, az ablaktörlő-rudazat becsípheti a testrészeit.

- ▶ Mielőtt felnyitja a motorháztetőt, mindig kapcsolja ki az ablaktörlőket és a gyújtást.

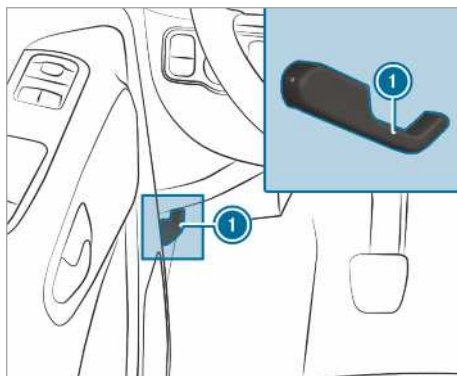

- ▶ Állítsa le a gépkocsit közlekedési szempontból biztonságos módon, és lehetőleg vízszintes helyen.
- ▶ Állítsa le a motort.
- ▶ Biztosítsa a gépkocsit elgurulás ellen.

**▲ FIGYELEM** Sérülésveszély áll fenn a motorháztető felnyitásakor

A motorháztető felnyitásakor hirtelen visszaeshet a végállásba.

A motorháztető mozgásterében tartózkodó személyekre nézve sérülésveszély áll fenn!

- ▶ A motorháztető elengedése előtt győződjön meg róla, hogy a támasz stabilan a helyén van a tartóban.
- ▶ Csak akkor nyissa fel a motorháztetőt, ha senki nem tartózkodik a mozgásterében.

- ▶ **Felnyitás:** A motorháztető kireteszeléséhez húzza meg a fogantyút ①.

- ▶ Nyúljon be a részbe, és nyomja felfelé a motorháztető biztosítózárjának fogantyúját.
- ▶ Nyissa fel a motorháztetőt, és tartsa meg.

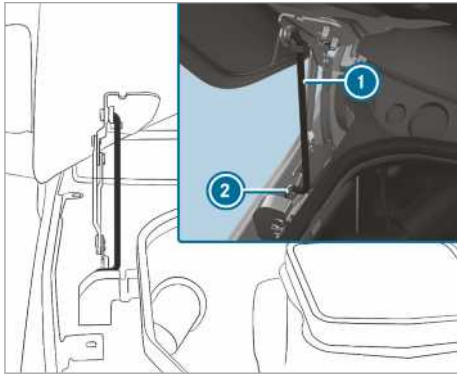

- ▶ Húzza ki a támaszt (1) motorháztetőn lévő a tartóból, és engedje le.
- ▶ Illessze be alul a támaszt a tartóba (2).

**▲ FIGYELEM** Tűzveszély a motortérben vagy a kipufogóberendezés közelében levő gyúlékony anyagok miatt

A motortérben felejtett kendők vagy más gyúlékony anyagok a motor vagy a kipufogóberendezés forró részeitől meggyulladhatnak.

- ▶ Győződjön meg arról, hogy a karbantartási munkák elvégzése után nincsenek éghető idegen anyagok a motortérben vagy a kipufogóberendezés közelében.

**▲ FIGYELEM** A motorháztető felnyitásakor és lecsukásakor baleset- és sérülésveszély áll fenn

A motorháztető felnyitáskor és lecsukáskor hirtelen visszaeshet a végállásba.

A motorháztető mozgásterében tartózkodó személyekre nézve sérülésveszély áll fenn!

- ▶ Csak akkor nyissa fel és csukja le a motorháztetőt, ha senki nem tartózkodik a mozgásterében.

**! MEGJEGYZÉS** Motorháztető károsodása

Ha a motorháztetőt kézzel lenyomja, az károsodhat.

- ▶ A motorháztetőt a lecsukáshoz a megadott magasságból engedje leesni.

- ▶ **Lecsukás:** Emelje fel kissé a motorháztetőt.
- ▶ Emelje vissza a támaszt (1) a motorháztetőn lévő tartóhoz, és enyhén nyomással reteszelve.
- ▶ Erressze lejjebb a motorháztetőt, majd kb. 15 cm magasságból engedje leesni.
- ▶ Ha a motorháztetőt még mindig kissé fel lehet emelni, nyissa fel újra a motorháztetőt, és kb. 20 cm magasságból engedje leesni, amíg megfelelően nem reteszeli.

## Motorolaj

### Motorolajszint ellenőrzése a fedélzeti számítógép segítségével

#### Feltételek

- A gépkocsi a mérés során vízszintes helyzetben áll.
- A motorháztető nincs nyitva.
- A menetprofiltól függően az olajszint kijelzése csak kb. 30 perc menetidő elteltével és bekapcsolt gyújtás esetén lehetséges.

Fedélzeti számítógép:

➔ [Karbantartás](#) ➔ [Motorolajszint](#):

### A multifunkciós kijelzőn megjelenik a következő kijelzőüzenetek egyike:

- ▶ **Motorolajszint Mérés folyamatban:** Az olajszint mérése még nem lehetséges. Ismétlje meg a lekérdezést max. 30 perc menetidő elteltével.
- ▶ **Motorolajszint rendben,** miközben a multifunkciós kijelzőn a motorolajszintet jelző oszlop zöld, és a „min” és „max” jelölés között van: A motorolajszint megfelelő.
- ▶ **Motorolajszint Melegítse a motort:** Járassa a motort az üzemi hőmérsékletre történő felmelegedésig.
- ▶ **Motorolajszint A méréshez vízszintesen állítsa le a járművet:** A gépkocsit sík felületen állítsa le.
- ▶ **Motorolajszint töltsön be 1,0 l olajat,** miközben a multifunkciós kijelzőn az olajszintet jelző oszlop narancssárga, és a „min” jelölés alatt van: Töltsön utána 1 l motorolajat.
- ▶ **Csökkentse a motorolajszintet,** miközben a multifunkciós kijelzőn az olajszintet jelző oszlop narancssárga, és a „max” jelölés felett van: Engedje le a túltöltött motorolaj-mennyiséget.  
Keressen fel egy minősített szakműhelyt.

▶ **Motorolajszint kijelzése: Kapcsolja be a gyújtást:** Kapcsolja be a gyújtást a motorolajszint ellenőrzéséhez.

▶ **Motorolajszint A rendszer nem működik:** A szenzor meghibásodott vagy nincs csatlakoztatva. Keressen fel egy minősített szakműhelyt.

▶ **Motorolajszint pill. nem működik:** Csukja le a motorháztetőt.

❗ **Hidegen mért olajszint kijelzésével ellátott gépkocsik:** Ha hosszabb időre állítja le a gépkocsit, a multifunkciós kijelzőn automatikusan megjelenik az olajszint. Ha a motorolajszint mérése nem lehetséges, megjelenik egy erre vonatkozó üzenet.

### Motorolaj utántöltése

**▲ FIGYELEM** Égésveszély a motortérben lévő forró alkatrészek miatt

A motortérben bizonyos részegységek, például a motor, a hűtő és a kipufogórendszer részei nagyon forrók lehetnek.

▶ Hagyja lehűlni a motort, és csak a következőkben leírt részegységeket érintse meg.

**▲ FIGYELEM** Égésveszély áll fenn a motorháztető felnyitásakor

Ha a motor túlforrósodott állapotában vagy a motortérben keletkezett tűz esetén felnyitja a motorháztetőt, érintkezésbe kerülhet a forró gázokkal vagy egyéb kiáramló üzemanyagokkal.

▶ A motorháztető felnyitása előtt hagyja lehűlni a túlhevült motort.  
▶ A motortérben keletkezett tűz esetén hagyja lecsukva a motorháztetőt, és értesítse a tűzoltóságot.

Ha a motortérben valamilyen műveletet kell elvégeznie, csak a következő alkatrészeket érintse meg:

- motorháztető
- motorolaj-betöltőnyílás zárófedele,
- mosófolyadék-tartály zárófedele,
- hűtőfolyadék-kiegészítőtartály zárófedele.

**▲ FIGYELEM** A motorolaj miatt tűz- és sérülésveszély áll fenn

Ha a motorolaj a motortér forró alkatrészeire kerül, meggyulladhat.

▶ Ügyeljen arra, hogy ne kerüljön motorolaj a betöltőnyílás mellé.  
▶ Mielőtt beindítaná a gépkocsit, hagyja lehűlni a motort, és alaposan tisztítsa meg a motorolajjal szennyezett alkatrészeket.

**❗ MEGJEGYZÉS** Motorkárosodás hibás olajszűrő, nem megfelelő olaj vagy adalékok miatt

▶ Csak az előírt szervizintervallum alapján szükséges motorolajat és olajszűrőt használgon.

A Mercedes-Benz azt javasolja, hogy eredeti vagy ellenőrzött tartalékalkatrészeket használjon.

▶ Ne módosítsa a motorolajat vagy az olajszűrő annak érdekében, hogy az előírtnál hosszabb idő elteltével kelljen cserélni.  
▶ Ne használjon adalékanyagokat.  
▶ Tartsa be az olajcserét előíró szervizelési időközökre vonatkozó utasításokat.

**❗ MEGJEGYZÉS** Túltöltött motorolajmennyiség esetén fennáll a károsodás veszélye

A túl sok motorolaj károsíthatja a motort vagy a katalizátort.

▶ Távolítsa el a túltöltött motorolajmennyiséget egy minősített szakműhelyben.

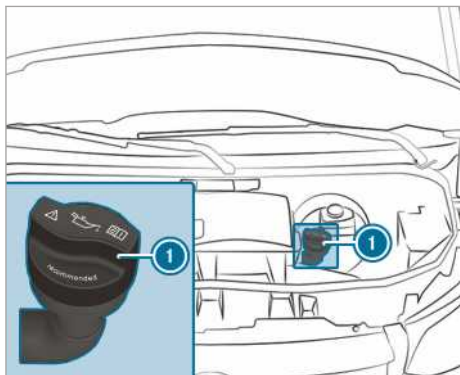

OM651 motor

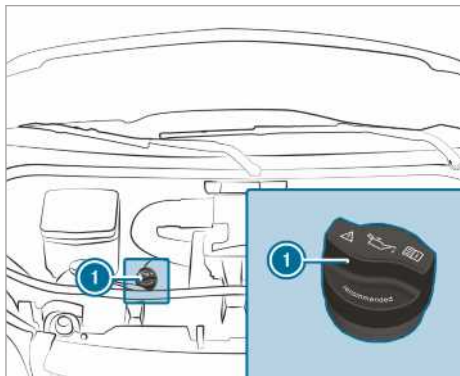

OM642 motor

- ▶ Fordítsa el balra a zárófedeleket ①, majd vegye le.
- ▶ Töltsön után motorolajat.
- ▶ Helyezze vissza a zárófedeleket ①, és forgassa jobbra, amíg nem reteszeliődik.
- ▶ Újra ellenőrizze az olajsínt (→ oldal: 204).

### Hűtőfolyadékszint ellenőrzése

- ▲ **FIGYELEM** Égésveszély a motortérben lévő forró alkatrészek miatt

A motortérben bizonyos részegységek, például a motor, a hűtő és a kipufogórendszer részei nagyon forrók lehetnek.

- ▶ Hagyja lehűlni a motort, és csak a következőkben leírt részegységeket érintse meg.

Ha a motortérben valamilyen műveletet kell elvégeznie, csak a következő alkatrészeket érintse meg:

- motorháztető
- motorolaj-betöltőnyílás zárófedele,
- mosófolyadék-tartály zárófedele,
- hűtőfolyadék-kiegyenlítőtartály zárófedele.

- ▲ **FIGYELEM** Égésveszély áll fenn a motorháztető felnyitásakor

Ha a motor túlforrósodott állapotában vagy a motortérben keletkezett tűz esetén felnyitja a motorháztetőt, érintkezésbe kerülhet a forró gázokkal vagy egyéb kiáramló üzemanyagokkal.

- ▶ A motorháztető felnyitása előtt hagyja lehűlni a túlhevült motort.
- ▶ A motortérben keletkezett tűz esetén hagyja lecsukva a motorháztetőt, és értesítse a tűzoltóságot.

- ▲ **FIGYELEM** Égésveszély áll fenn a forró hűtőfolyadék miatt

A motorhűtőrendszerben, különösen a motor meleg állapotában túlnyomás uralkodik. Ha kinyitja a zárófedeleket, a kiforrccsenő forró hűtőfolyadékkal leforrázhatja magát.

- ▶ Mielőtt kinyitná a zárófedeleket, hagyja lehűlni a motort.
- ▶ A zárófedél kinyitásakor viseljen védőkesztyűt és védőszemüveget.
- ▶ A nyomás kiengedéséhez lassan nyissa ki a zárófedeleket.

Engedje le a motort és a motorhűtőrendszert, mielőtt ellenőrzi a hűtőfolyadékszintet vagy utánatöltene hűtőfolyadékot.

- ! **MEGJEGYZÉS** Fényezés károsodása a hűtőfolyadék miatt

Ha hűtőfolyadék kerül a fényezett felületekre, akkor a fényezés károsodhat.

- ▶ A hűtőfolyadékot óvatosan tölts be.
- ▶ A kifolyt hűtőfolyadékot távolítsa el.



## Hűtőfolyadékszint ellenőrzése

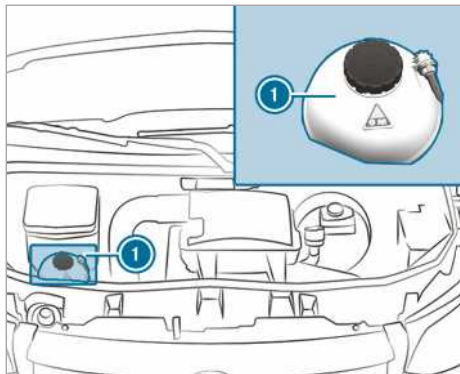

### Hűtőfolyadék-kiegyenlítőtartály (példa)

- ▶ A gépkocsit sík felületen állítsa le.
- ▶ Nyissa fel a motorháztetőt (→ oldal: 202).
- ▶ Fordítsa a hűtőfolyadék-kiegyenlítőtartály zárófedelét ① lassan fél fordulattal balra, és engedje ki a túlnyomást.
- ▶ Forgassa tovább a hűtőfolyadék-kiegyenlítőtartály zárófedelét ①, majd vegye le.
- ▶ Ellenőrizze a hűtőfolyadékszintet. Megfelelő mennyiségű a hűtőfolyadék, ha a hűtőfolyadék szintje a hűtőfolyadék-kiegyenlítőtartályon található MAX jelölésnél van.

### Töltés után hűtőfolyadékot

- ▶ A hűtőfolyadékot legfeljebb a hűtőfolyadék-kiegyenlítőtartály MAX jelöléséig töltse fel.

A motorhűtőrendszer károsodásának elkerülése érdekében kizárólag a Mercedes-Benz által jóváhagyott hűtőfolyadékot használjon.

- ▶ Helyezze vissza, majd jobbra forgatva húzza meg a hűtőfolyadék-kiegyenlítőtartály ① zárófedelét.
- ▶ Indítsa be a motort.
- ▶ Kb. öt perc elteltével ismét állítsa le, és hagyja lehűlni a motort.
- ▶ Ellenőrizze újra a hűtőfolyadékszintet, és szükség esetén pótolja a hiányzó mennyiséget.

- ① Vegye figyelembe a hűtőfolyadékra vonatkozó további információkat (→ oldal: 285).

## Ablakmosó berendezés feltöltése

- ⚠ **FIGYELEM** Égésveszély a motortérben lévő forró alkatrészek miatt

A motortérben bizonyos részegységek, például a motor, a hűtő és a kipufogórendszer részei nagyon forrók lehetnek.

- ▶ Hagyja lehűlni a motort, és csak a következőkben leírt részegységeket érintse meg.

Ha a motortérben valamilyen műveletet kell elvégeznie, csak a következő alkatrészeket érintse meg:

- motorháztető
- motorolaj-betöltőnyílás zárófedele,
- mosófolyadék-tartály zárófedele,
- hűtőfolyadék-kiegyenlítőtartály zárófedele.

- ⚠ **FIGYELEM** Égésveszély áll fenn a motorháztető felnyitásakor

Ha a motor túlforrósodott állapotában vagy a motortérben keletkezett tűz esetén felnyitja a motorháztetőt, érintkezésbe kerülhet a forró gázokkal vagy egyéb kiáramló üzemanyagokkal.

- ▶ A motorháztető felnyitása előtt hagyja lehűlni a túlhevült motort.
- ▶ A motortérben keletkezett tűz esetén hagyja lecsukva a motorháztetőt, és értesítse a tűzoltóságot.

- ⚠ **FIGYELEM** Az ablakmosófolyadék-koncentrátum tűz- és sérülésveszélyes

Az ablakmosófolyadék-koncentrátum könnyen gyúlékony. Ha a motor vagy a kipufogórendszer forró részegységeire kerül, meggyulladhat.

- ▶ Ügyeljen arra, hogy az ablakmosófolyadék-koncentrátum ne kerüljön a betöltőnyílás mellé.

## Mosófolyadék utántöltése

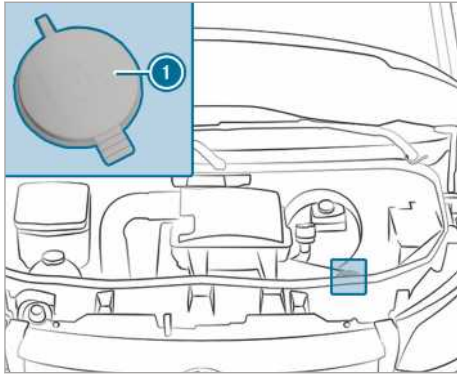

### Mosófolyadék-tartály (példa)

- ▶ A mosófolyadékot keverje össze előre egy tartályban, a megfelelő keverési arányban.
  - ▶ A gépkocsit sík felületen állítsa le, és biztosítás elgurulás ellen (→ oldal: 147).
  - ▶ Nyissa fel a motorháztetőt (→ oldal: 202).
  - ▶ Húzza a mosófolyadék-tartály zárófedelét ❶ a fülnél fogva felfelé.
  - ▶ Töltse be az előre összekevert mosófolyadékot.
  - ▶ Nyomja rá a zárófedelét ❶ a betöltőnyílásra, amíg hallhatóan nem reteszeliődik.
  - ▶ Csukja le a motorháztetőt (→ oldal: 202).
- ❶ Vegye figyelembe az ablakmosó folyadékkal kapcsolatos további információt: (→ oldal: 285)

## Levegőszívó ház vízleeresztő szelepnék tisztása

**▲ FIGYELEM** A mozgó alkatrészek miatt sérülésveszély áll fenn

Bizonyos részegységek a motortérben (pl. a hűtő ventilátora) kikapcsolt gyújtásnál is tovább működhetnek, vagy hirtelen ismét mozogni kezdenek.

Mielőtt bármilyen műveletet végez a motortérben, vegye figyelembe a következőket:

- ▶ Kapcsolja ki a gyújtást.
- ▶ Soha ne nyúljon a mozgó alkatrészek veszélyes tartományába, pl. a ventilátor forgástartományába.

- ▶ Vegyen le minden ékszert és órát.
- ▶ Tartsa távol a ruházatát és a haját a mozgó alkatrészekről.

**▲ FIGYELEM** Égésveszély a motortérben lévő forró alkatrészek miatt

A motortérben bizonyos részegységek, például a motor, a hűtő és a kipufogórendszer részei nagyon forrók lehetnek.

- ▶ Hagyja lehűlni a motort, és csak a következőkben leírt részegységeket érintse meg.

Ha a motortérben valamilyen műveletet kell elvégeznie, csak a következő alkatrészeket érintse meg:

- motorháztető
- motorolaj-betöltőnyílás zárófedele,
- mosófolyadék-tartály zárófedele,
- hűtőfolyadék-kiegyenlítőtartály zárófedele.

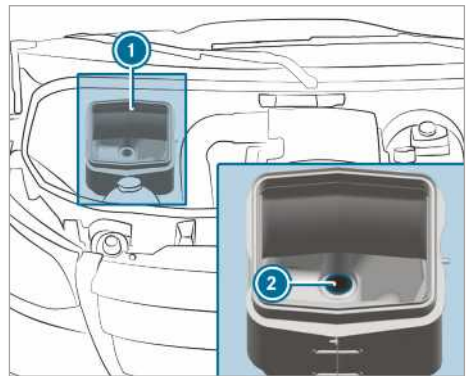

- ▶ Nyissa fel a motorháztetőt (→ oldal: 202).
- ▶ Távolítsa el a levegőszívó ház ❶ vízleeresztő szelepnél ❷ lévő szennyeződéseket.

## Tüzelőanyag-szűrő víztelenítése

**▲ FIGYELEM** Tűz- és robbanásveszély a tüzelőanyag miatt

A tüzelőanyagok könnyen gyúlékonyak.

- ▶ Feltétlenül kerülje a tűz és nyílt láng használatát, a dohányzást és a szikraképződést.

- ▶ Tankolás előtt kapcsolja ki a motort és a kiegészítő fűtést, ha van.

**▲ FIGYELEM** Tűz- és robbanásveszély tüzelőanyag miatt

A tüzelőanyagok nagyon gyúlékonyak. Forró alkatrészekkel való érintkezés következtében tűz- és robbanásveszély áll fent.

- ▶ Hagyja lehűlni a motort és a kipufogóberendezést.

**! MEGJEGYZÉS** A tüzelőanyag-szűrő késői víztelenítése miatt fennáll a motor károsodásának veszélye

**Dízelmotoros gépkocsik:** A tüzelőanyag-szűrő késői víztelenítése a motor károsodásához vezethet.

Ha világít a  ellenőrző lámpa, haladéktalanul víztelenítse a tüzelőanyag-szűrőt.

**🔥 KÖRNYEZETVÉDELMI MEGJEGYZÉS** A nem környezetkímélő módon történő ártalmatlanítás környezetszennyezést okozhat

- ▶ A víz-tüzelőanyag keveréket környezetkímélő módon ártalmatlanítsa.

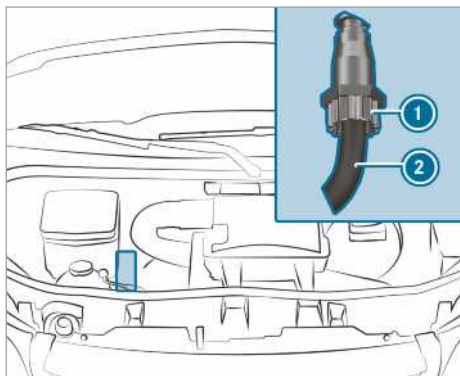

OM642 motor

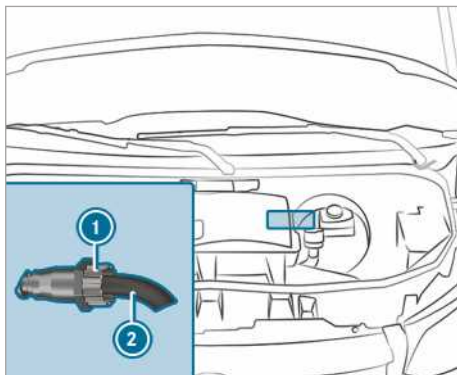



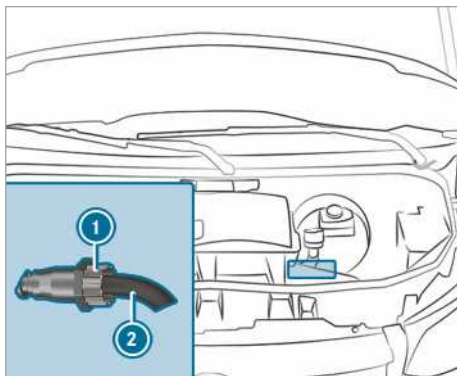



OM651, elsőkerék-hajtás



OM651, hátsókerék-hajtás

- ▶ Közlekedési szempontból biztonságos módon állítsa le a gépkocsit, és biztosítsa elgurulás ellen.
- ▶ Kapcsolja ki a kiegészítő fűtést (→ oldal: 109).
- ▶ Állítsa le a motort.
- ▶ Nyissa fel a motorháztetőt (→ oldal: 202).
- ▶ Helyezzen egy megfelelő felfogóedényt a leeresztőtömlő **2** alá.
- ▶ Kapcsolja be a gyújtást.
- ▶ Csavarja ki a leeresztőcsavart **1** annyira, hogy a leeresztőtömlőből **2** víz-tüzelőanyag keverék távozzon.

- ▶ Csavarja vissza a leeresztőcsavart , amint a felfogott víz-tüzelőanyag keverék mennyisége elérte a kb. 0,2 l értéket. 30 másodperc elteltével az elektromos tüzelőanyag-szivattyú önmagától leállítja a víz-tüzelőanyag keverék leeresztését.
- ▶ A víztelenítés után kapcsolja ki a gyújtást.
- ▶ A felfogott víz-tüzelőanyag keveréket környezetkímélő módon ártalmatlanítsa, pl. egy minősített szakszervizben.
- ▶ Ellenőrizze, hogy a leeresztőcsavar  be van-e húzva. Amennyiben jár a motor és a leeresztőcsavar  ki van csavarva, a leeresztőtömlőn  keresztül tüzelőanyag távozik.
- ▶ Csjukja le a motorháztetőt(→ oldal: 202).
- ▶  **Az ellenőrző lámpa nem alszik ki a víztelenítést követően:** Ismét víztelenítse a tüzelőanyag-szűrőt.
- ▶  **Az ellenőrző lámpa a második víztelenítést követően sem alszik ki:** Keressen fel egy minősített szakszervizt.

A Mercedes-Benz azt javasolja, hogy a tüzelőanyag-szűrő víztelenítését minősített szakszervizben végeztesse el.

## Tisztítás és ápolás

### Gépkocsi gépi mosóban történő mosásával kapcsolatos megjegyzések

 **FIGYELEM** Balesetveszély áll fenn a gépkocsi lemosása után a lecsökkent fékhatás miatt

A járműmosás után kisebb a fékek fékhatása.

- ▶ A gépkocsimosás után a közlekedés eseményeinek figyelembevételével óvatosan fékezze le a gépkocsit, amíg helyre nem áll a teljes fékhatás.

Ügyeljen arra, hogy a gépi mosó méretei megfelelőek legyenek az Ön gépkocsijához.

Gépi mosóban való mosás előtt hajtsa be a külső visszapillantó tükröket, és szerelje le az esetleges kiegészítő antennát. Ellenkező esetben károsodhatnak a külső tükrök, az antenna vagy a gépkocsi.

A gépi mosóból való kihajtáskor ügyeljen arra, hogy a külső visszapillantó tükrök legyenek ismét teljesen kihajtvá, és az esetleges kiegészítő antenna legyen ismét felszerelve.

A gépkocsi károsodásának elkerülése érdekében a gépi mosó használata előtt ügyeljen a következőkre:

- Az oldalablakok és az eltolható ablak legyenek teljesen becsukva.
- A szellőzés és a fűtés ventilátora legyen kikapcsolva.
- Az ablaktörlők kapcsolója  állásban legyen.

A durva szennyeződések távolítsa el, mielőtt gépi mosóba viszi a gépkocsit.

-  Ha a gépkocsi lemosása után eltávolítja a viaszt a szélvédőről és az ablaktörlőgumikról, elkerüli a foltképződést és csökkenti az ablaktörlés zaját.

### Nagynyomású mosó használatával kapcsolatos megjegyzések

 **FIGYELEM** Balesetveszély áll fenn a körsugaras fúvókával felszerelt nagynyomású mosók használata esetén

A körsugaras fúvóka (szennymaró) víz sugara kívülről nem látható sérülések okozhat a gumiabroncsokon vagy a futómű alkatrészein.

Az ilyen módon sérült alkatrészek váratlanul meghibásodhatnak.

- ▶ A gépkocsi tisztításához ne használjon körsugaras fúvókával felszerelt nagynyomású mosót.
- ▶ A sérült gumiabroncsokat vagy a futómű sérült alkatrészeit haladéktalanul cseréltesse ki.

A gépkocsi-belsőterben semmi esetre se használjon nagynyomású mosót. A nagynyomású mosó által kinyomott vízmennyiség és az azzal járó vízpermet ugyanis jelentős mértékben károsíthatja a gépkocsit.

A gépkocsi károsodásának elkerülése érdekében a nagynyomású mosó használata esetén ügyeljen a következőkre:

- Tartsa be a gépkocsitól mért 30 cm min. távolságot a 25°-os lapos sugárképző fúvókák és szennymarófejek esetén, ill. a 70 cm távolságot a körsugaras fúvókák esetén, és vegye figyelembe a készülék gyártójának kezelési útmutatóját.
- A nagynyomású mosó fúvókáját ne irányítsa közvetlenül az érzékeny részekre (pl. gumiabroncsokra, résekre, elektromos alkatrészekre,

akkumulátorokra, fényforrásokra, ill. szellőzőrésekre).

- A tolatókameránál tartsa be az 50 cm min. távolságot.

### Gépkocsi mosása kézzel

Tartsa be a törvényi előírásokat. Egyes országokban pl. a kézi mosás csak kimondottan erre a célra kialakított autómosó helyeken engedélyezett. Győződjön meg róla, hogy a kézi mosás egy speciálisan erre kijelölt mosóhelyen történik.

- ▶ Kímélő hatású tisztítószerrel, pl. autósampont használjon.
- ▶ A gépkocsit langyos vízzel és puha autómosó szivaccsal mossa. Eközben a gépkocsit ne tegye ki közvetlen napsugárzásnak.
- ▶ A gépkocsit óvatosan permetezze le vízzel, majd törölje szárazra egy bőrkendővel. Ügyeljen arra, hogy a vízsugarat ne irányítsa közvet-

lenül a levegőbelépő-rácsokra. Eközben ne hagyja bekapcsolva a ventilátort.

- ▶ Ne hagyja rászáradni a tisztítószerrel a fényezésre.

A tél beálltakor gondosan és a lehető leghamarabb távolítsa el a gépkocsira lerakódott útszórósót.

### Fényezés és matt fényezés ápolásával kapcsolatos megjegyzések

**!** **MEGJEGYZÉS** Fényezés károsodása és korrózió nem megfelelő ápolás következtében

Ha a madárürülék vagy más maradványok általi szennyeződéseket nem távolítják el időben, akkor az a fényezés károsodásához és későbbi korrózióhoz vezethet.

- ▶ Szennyeződés esetén lehetőleg azonnal, alaposan tisztítsa meg a fényezést vagy a matt fényezést.

**Vegye figyelembe a következő megjegyzéseket:**

	Tisztítással és ápolással kapcsolatos megjegyzések	Fényezés károsodásának elkerülése
<b>Fényezés</b>	<ul style="list-style-type: none"> <li>• Rovarmaradványok: Lazítsa fel rovar-eltávolító szerrel, majd mossa le.</li> <li>• Madárürülék: Lazítsa fel vízzel, majd mossa le.</li> <li>• Hűtőfolyadék, fagyanta, olajok, tüzelőanyagok és zsírok: Mosó- vagy öngyújtóbenzinbe áztatott kendővel, enyhe dörzsöléssel távolítsa el.</li> <li>• Fékfolyadék: Mossa le vízzel.</li> <li>• Kátrányfoltok: Használjon kátrányeltávolítót.</li> <li>• Viasz: Használjon szilikoneltávolítót.</li> </ul>	<ul style="list-style-type: none"> <li>• Ne vigyen fel semmilyen matricát, fóliát vagy hasonló tárgyakat.</li> <li>• A szennyeződések a lehető leghamarabb távolítsa el.</li> </ul>
<b>Matt fényezés</b>	<ul style="list-style-type: none"> <li>• Csak Mercedes-Benz gépkocsikhoz engedélyezett ápolószereket használjon.</li> </ul>	<ul style="list-style-type: none"> <li>• A gépkocsit és a könnyűfém keréktárcsákat ne polírozza.</li> <li>• Gépi mosáskor ne válasszon forróvízes kezeléssel végződő mosóprogramot.</li> <li>• Ne használjon laktisztítót, csiszoló/ polírozó termékeket, valamint a fényességet tartósító szereket, pl. viaszt.</li> <li>• A fényezés javítását mindig minősített szakszervizzel végeztesse.</li> </ul>

**Járműalkatrészek ápolásával kapcsolatos megjegyzések**

**▲ FIGYELEM** A szélvédő tisztításakor fennáll a beszorulás veszélye az ablaktörlők bekapcsolása következtében

Ha az ablaktörlőlapátok vagy a szélvédő tisztításakor elindul az ablaktörlő, testrészei becsípdhetnek.

▶ A szélvédő vagy az ablaktörlőlapátok tisztítása előtt mindig kapcsolja ki az ablaktörlőt és a gyújtást.

**▲ FIGYELEM** Égési sérülés veszélye a kipufogócsővégnél és a végelem burkolatnál

A kipufogócsővégek és a végelem burkolatok nagyon forrók lehetnek. Ha a gépkocsi ezen részeit megérinti, megégetheti magát.

▶ A kipufogócsővégek és a végelem burkolatok környékén legyen mindig különösen óvatos, és főként vigyázzon a gyerekekre ebben a tartományban.

▶ Mielőtt megérinti, hagyja lehűlni a gépkocsi ezen részeit.

## Vegye figyelembe a következő megjegyzéseket:

	Tisztítással és ápolással kapcsolatos megjegyzések	Járműkárak elkerülése
<b>Kerekek/ keréktárcsák</b>	Vizet és savmentes keréktárcsa-tisztítót használjon.	<ul style="list-style-type: none"> <li>A fékpor eltávolításához ne használjon savas keréktárcsa-tisztítót. Az ugyanis károsíthatja a kerékcsavarkat és a fék alkatrészeit.</li> <li>Annak érdekében, hogy elkerülje a korrózióképződést a féktárcsákon és a fékbetéteken, tisztítás után menjen néhány percig a gépkocsival, és csak ezután állítsa le. A féktárcsák és a fékbetétek felmelegednek és megszáradnak.</li> </ul>
<b>Ablakok</b>	Az ablakokat kívülről és belülről nedves kendővel és a Mercedes-Benz számára ajánlott tisztítószerral tisztítsa.	A belső oldal tisztításához ne használjon száraz kendőt, súrolószert vagy oldószeres tisztítószereket.
<b>Ablaktörlőlapátok</b>	A felhajtott ablaktörlőlapátokat nedves kendővel tisztítsa meg.	Ne tisztítsa túl gyakran az ablaktörlőlapátokat.
<b>Külső világítás</b>	A búrákat nedves szivaccsal és kémálló hatású tisztítószerral, pl. autósamponnal tisztítsa meg.	Csak műanyag búrákhoz megfelelő tisztítószereket vagy kendőket használjon.
<b>Szenzorok</b>	Az első és hátsó lökhárítóban, valamint a hűtőburkolatban található szenzorokat puha kendővel és autósamponnal tisztítsa meg.	A nagynyomású mosó használatakor tartsa be a 30 cm min. távolságot.
<b>Tolatókamera és 360°-os kamera</b>	A kameralencsét tiszta vízzel és puha kendővel tisztítsa meg.	Ne használjon nagynyomású mosót.
<b>Vonóhorog</b>	<ul style="list-style-type: none"> <li>A kezdődő rozsdát távolítsa el a vonóhorog gömbjéről (pl. drótkefével).</li> <li>A szennyeződést szőszmentes kendővel távolítsa el.</li> <li>A tisztítás után vékonyan olajozza vagy zsírozza meg a gömbfejet.</li> <li>Vegye figyelembe a vonóhorog gyártójának kezelési útmutatójában található ápolási utasításokat.</li> </ul>	A vonófejzsárat ne tisztítsa nagynyomású mosóval vagy oldószerral.
<b>Tolójató</b>	<ul style="list-style-type: none"> <li>Távolítsa el a tolójató érintkezőlemezeinek és az érintkezőcsapok hegyeinek környékén található idegen tárgyakat.</li> <li>Az érintkezőlemezeket és az érintkezőcsapok hegyeit enyhe tisztítószerral és puha kendővel tisztítsa meg.</li> </ul>	Ne olajozza vagy zsírozza az érintkezőlemezeket és az érintkezőcsapok hegyeit.



	Tisztítással és ápolással kapcsolatos megjegyzések	Járműkárok elkerülése
<b>Fellépők</b>	<ul style="list-style-type: none"> <li>Az elektromos fellépőket és azok házát nagynyomású mosóval tisztítsa.</li> <li>A tisztítás után fújja be szilikon spray-vel az oldalsó vezetősíneket.</li> <li>A lökhárítón lévő fellépőket nagynyomású mosóval tisztítsa.</li> </ul>	Kenőanyagként ne használjon zsírt és olajat.
<b>Alumínium oldalfalak tisztítása</b>	<ul style="list-style-type: none"> <li>Az alumínium oldalfalakat vízzel és semleges vagy enyhén lúgos mosószerrel, illetve kefével tisztítsa.</li> </ul>	A platóoldalfalak tisztításához ne használjon súrolószert.

### Belső ápolással kapcsolatos megjegyzések

**▲ FIGYELEM** Oldószertartalmú ápolószerek használata után sérülésveszély áll fenn a műanyagrészek leválása miatt

Az oldószertartalmú ápoló- és tisztítószerek hatására a műszerfal felületei porózussá válhatnak.

Ha a légzsákok kioldanak, a műanyag részek leválhatnak.

▶ Ne használjon oldószertartalmú ápoló- és tisztítószereket a műszerfal tisztítására.

**▲ FIGYELEM** A biztonsági öv kifehérítése esetén sérülés- vagy életveszély áll fenn

A fehérités vagy színezés jelentősen gyengítheti a biztonsági öveket.

Emiatt a biztonsági övek pl.baleset esetén elszakadhatnak, vagy esetleg nem lépnek működésbe.

▶ Soha ne fehéritse ki és ne színeze a biztonsági öveket.

**▲ VESZÉLY** Életveszély áll fenn az áramütés miatt

Ha nedves kendővel érinti meg a 230 V-os csatlakozóaljzatot, áramütés érheti Önt.

Életveszély áll fenn!

Tisztításkor hagyja ki a 230 V-os csatlakozóaljzat környékét.

### Vegye figyelembe a következő megjegyzéseket:

	Tisztítással és ápolással kapcsolatos megjegyzések	Járműkárok elkerülése
<b>Biztonsági övek</b>	Langyos vízzel és szappanos oldattal tisztítsa meg.	<ul style="list-style-type: none"> <li>Ne használjon vegyi tisztítószereket.</li> <li>Ne szárítsa a biztonsági övet 80 °C feletti hőmérsékletre történő melegítéssel vagy közvetlen napsugárzással.</li> </ul>
<b>Kijelző</b>	A felületet mikroszálas törülőkendővel és LCD/TFT kijelzőkhöz alkalmas ápolószerrrel tisztítsa meg.	<ul style="list-style-type: none"> <li>Kapcsolja ki, és hagyja lehűlni a kijelzőt.</li> <li>Ne használjon más szereket.</li> </ul>

	<b>Tisztítással és ápolással kapcsolatos megjegyzések</b>	<b>Járműkárók elkerülése</b>
<b>Műanyag burkolatok</b>	<ul style="list-style-type: none"> <li>• A tisztítást nedves mikroszálás kendővel végezze.</li> <li>• Erős szennyeződés esetén használjon a Mercedes-Benz számára ajánlott ápolószert.</li> </ul>	<ul style="list-style-type: none"> <li>• Ne vigyen fel semmilyen matricát, fóliát vagy hasonló tárgyakat.</li> <li>• A műanyag burkolat ne kerüljön érintkezésbe kozmetikai és rovarirtó szerekkel, valamint fényvédő krémmel.</li> </ul>
<b>Valódi fa/díszítőelemek</b>	<ul style="list-style-type: none"> <li>• A tisztítást mikroszálás törlőkendővel végezze.</li> <li>• A zongoralakk optikás kivételű fekete díszítőelemeket nedves kendővel és szappanos oldattal tisztítsa.</li> <li>• Erős szennyeződés esetén használjon a Mercedes-Benz számára ajánlott ápolószert.</li> </ul>	Ne használjon oldószeres tisztítószereket, politúrt vagy viaszt.
<b>Tetőkárpit</b>	A tisztítást puha kefével vagy szárazsammonnal végezze.	
<b>Textil ülés-huzatok</b>	<p>Az olyan szennyeződések, mint pl. a morzsa vagy a por, porszívózza ki, majd végül a teljes ülés-huzatot tisztítsa meg nedves mikroszálás törlőkendővel és 1%-os szappanos oldattal. Ne végezzen pontszerű tisztítást.</p> <p>Használjon a Mercedes-Benz által ajánlott tisztító- és ápolószert.</p>	Ne használjon olajtartalmú tisztító- és ápolószereket.
<b>Műbőr ülés-huzatok</b>	<p>Az olyan szennyeződések, mint pl. a morzsa vagy a por, porszívózza ki, majd végül a teljes ülés-huzatot tisztítsa meg nedves mikroszálás törlőkendővel és 1%-os szappanos oldattal. Ne végezzen pontszerű tisztítást.</p> <p>Használjon a Mercedes-Benz által ajánlott tisztító- és ápolószert.</p>	<p>Ne használjon mikroszálás törlőkendőt.</p> <p>Ne használjon olajtartalmú tisztító- és ápolószereket.</p>
<b>Valódi bőr ülés-huzatok</b>	<p>Az olyan szennyeződések, mint pl. a morzsa vagy a por, porszívózza ki, majd végül a teljes ülés-huzatot rendszeresen tisztítsa meg.</p> <p>Erős szennyeződés esetén az utókezeléshez használjon a Mercedes-Benz által ajánlott bőrpolószert.</p>	<p>Ne használjon mikroszálás törlőkendőt.</p> <p>Ne használjon olajtartalmú tisztító- és ápolószereket.</p>
<b>Kormánykerék és váltó- vagy választókar</b>	A tisztítást nedves kendővel végezze.	

	<b>Tisztítással és ápolással kapcsolatos megjegyzések</b>	<b>Járműkárók elkerülése</b>
<b>Pedálók és lábszőnyegek</b>	A tisztítást nedves kendővel végezze.	Ne használjon tisztító- és ápolószereket.
<b>Utastér</b>	A tisztítást nedves kendővel végezze.	<ul style="list-style-type: none"><li>• Ne használjon nagynyomású mosót.</li><li>• Az utasteret a tisztítás után hagyja teljesen megszáradni.</li><li>• Ne hagyja, hogy a résekbe vagy az üregekbe folyadék hatoljon be.</li></ul>
<b>Függönyök</b>	A függönyöket csak vegytisztítással tisztítsa.	A függönyöket ne mossa.

## Vészhelyzet

### Láthatósági mellény kivétele

A láthatósági mellény a vezetőajtó tárolórekeszében található.

▶ Vegye ki a láthatósági mellényt a tárolórekeszből.

ⓘ A hátsó ajtó és az első utasajtó tárolórekeszeiben szintén elhelyezhetők láthatósági mellények.

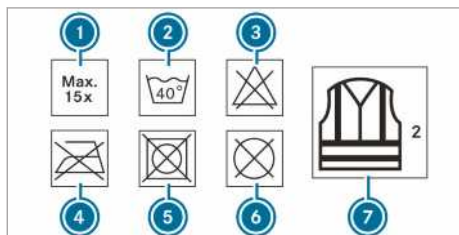

- ① Mosások max. száma
- ② Max. mosási hőmérséklet
- ③ Tilos fehéríteni
- ④ Tilos vasalni
- ⑤ Ne tegye szárítógépbe
- ⑥ Tilos vegytisztítani
- ⑦ Ez a mellény a 2. osztály előírásainak felel meg

A láthatósági mellény csak akkor felel meg a törvény szerinti szabványban meghatározott követelményeknek, ha az megfelelő méretű, és teljesen be van csatolva.

Cserélje ki a láthatósági mellényt, ha

- a fényvisszaverő csíkok megsérültek, vagy el nem távolítható szennyeződés van rajtuk,
- túllépte a mosások max. számát,
- a láthatósági mellény fényvisszaverő képessége csökkent.

### Elakadásjelző háromszög kivétele

#### Elakadásjelző háromszög kivétele

Az elakadásjelző háromszög az utasajtó tárolórekeszében található.

▶ Vegye ki az elakadásjelző háromszöget a tárolórekeszből.

### Elakadásjelző háromszög felállítása

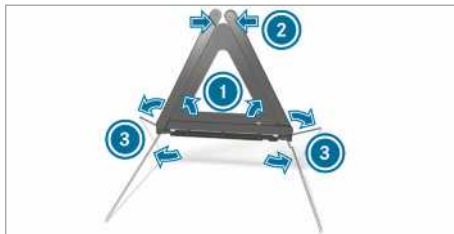

▶ Az oldalsó fényvisszaverőket ① húzza felfelé háromszög formára, és kapcsolja össze a felső patenttel ②.

▶ Mindkét oldalon hajtsa le a lábakat ③.

### Elsősegélynyújtó csomag kivétele

Az elsősegélynyújtó csomag az utasajtó tárolórekeszében található.

▶ Vegye ki az elsősegélynyújtó csomagot a tárolórekeszből.

### A figyelmeztető lámpa kivétele

A figyelmeztető lámpa az utasajtó tárolórekeszében található.

▶ Vegye ki a figyelmeztető lámpát a tárolórekeszből.

### Tűzoltó készülék kivétele és tárolása

**▲ FIGYELEM** Balesetveszély a vezetőlábtérben nem megfelelően rögzített tűzoltó készülék miatt

A vezető lábtérben lévő tűzoltó készülék korlátozhatja a pedálemozdulást, vagy megakaszthatja a teljesen lenyomott pedált.

Ez veszélyezteti a gépkocsi üzem- és közlekedésbiztonságát.

Emellett a vezetőlábtérben lévő tűzoltó készülék kirepülhet és megsérülhet a gépkocsivezetőt és az utasokat.

▶ Vezetés közben a tűzoltó készülék legyen mindig szabályosan rögzítve a tartóban.

▶ Vezetés közben ne vegye ki a tűzoltó készüléket.

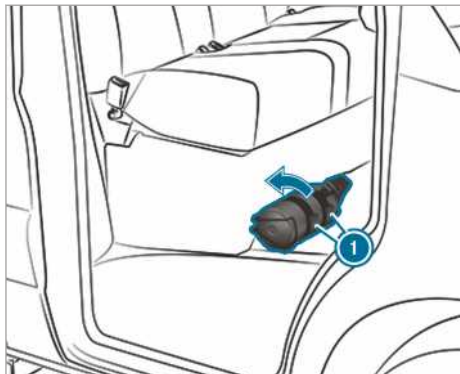
**Kivétel**

- ▶ Húzza felfelé a tűzoltó készülék tartóján ❶ lévő füleket.
- ▶ Vegye ki a tűzoltó készüléket.

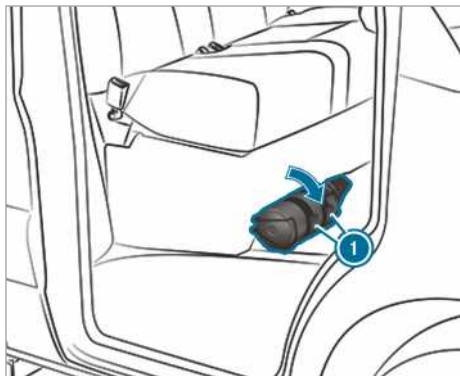
**Tárolás**

- ▶ Helyezze be a tűzoltó készüléket.
  - ▶ Húzza lefelé a tűzoltó készülék tartóján ❶ lévő füleket.
- ❶ Jobbkormányos gépkocsinál a tűzoltó készülék a menetirány szerinti bal oldali utasülés-nél található.

**Mercedes-Benz Segélyhívó rendszer****Információ a Mercedes-Benz segélyhívó rendszerről**

A Mercedes-Benz segélyhívó rendszer csak olyan területeken működik, amelyeken a szerződéses partner mobilhálózat-lefedettséget nyújt. Ha a szerződéses partner hálózati lefedettsége nem

megfelelő, az azt eredményezheti, hogy nem lehet segélyhívást indítani.

A segélyhívás automatikus indításához a gyújtásnak bekapcsolt állapotban kell lennie.

- ❶ A Mercedes-Benz segélyhívó rendszer gyárilag aktiválva van. A Mercedes-Benz segélyhívó rendszer ingyenesen használható.

**Mercedes-Benz segélyhívó rendszer áttekintése**

A Mercedes-Benz segélyhívó rendszer segítséget nyújthat a baleset időpontja és a mentőknek a baleset helyszínére való megérkezése közötti idő jelentős lerövidítésében. Segíti a tartózkodási hely meghatározását, ha a baleset helyszíne nehezen megközelíthető.

A segélyhívás automatikusan (→ oldal: 218) indítható.

Arra is lehetősége van, hogy a segélyhívást kézzel indítsa (→ oldal: 219). Csak saját maga vagy mások mentése érdekében indítson segélyhívást. Ne indítson segélyhívást műszaki meghibásodás vagy hasonló esemény esetében.

**Automatikus Mercedes-Benz segélyhívás indítása****Feltételek**

- A gyújtás be van kapcsolva.
- A gépkocsi indítóakkumulátora megfelelően fel van töltve.

Baleset után, az utasbiztonsági rendszerek (pl. légszák vagy övfeszítő) aktiválása esetén, a Mercedes-Benz segélyhívó rendszer automatikusan segélyhívást kezdeményez.

Segélyhívás indult:

- Telefonos kapcsolat jön létre a Mercedes-Benz segélyhívó központtal.
  - A Mercedes-Benz segélyhívó központ a baleset adatait tartalmazó üzenetet kap.
- A Mercedes-Benz segélyhívó központja a gépkocsi helyzetének megfelelően továbbíthatja az adatokat valamelyik nyilvános segélyhívó központba.
- Bizonyos feltételek mellett a rendszer ezenkívül hangcsatornán keresztül további adatokat továbbít a Mercedes-Benz segélyhívó központba.
- Rövid idő alatt meg lehet tenni a mentésre vagy az egyik Mercedes-Benz szerződéses

szervizbe történő vonatásra vonatkozó intézkedéseket.

Az SOS gomb addig villog a tető-kezelőegységben, amíg a segélyhívás véget nem ér.

Az automatikus segélyhívást nem fejezheti be azonnal.

Ha a Mercedes-Benz segélyhívó rendszer nem tud segélyhívást kezdeményezni a Mercedes-Benz segélyhívó központjába, a rendszer automatikusan továbbítja a segélyhívást a nyilvános segélyhívó központba.

Ha a nyilvános segélyhívó központtal sem lehet kapcsolatot létesíteni, a kijelzőn megjelenik egy erre vonatkozó üzenet.

▶ Tárcsázza a **112-es** segélyhívószámot mobiltelefonjáról.

Ha a segélyhívás elindult:

- Amennyiben a közlekedési helyzet megengedi, maradjon a gépkocsiban addig, amíg létre nem jön a telefonos kapcsolat a segélyhívó központ szerviz szolgáltatójával.
- A szerviz szolgáltató a baleset adatainak felvétele alapján eldönti, hogy szükség van-e mentőkre és/vagy rendőrségre a baleset színhelyén.
- Ha egyetlen gépkocsiutas sem szólal meg, azonnal mentőt küldenek a gépkocsihoz.

### Kézi Mercedes-Benz segélyhívás indítása

▶ **Tetőn lévő kezelőegységben található SOS gombbal:** Legalább egy másodpercig tartsa lenyomva az SOS gombot.

Segélyhívás indult:

- Telefonos kapcsolat jön létre a Mercedes-Benz segélyhívó központtal.
- A Mercedes-Benz segélyhívó központ a baleset adatait tartalmazó üzenetet kap.

A Mercedes-Benz segélyhívó központja a gépkocsi helyzetének megfelelően továbbíthatja az adatokat valamelyik nyilvános segélyhívó központba.

- Amennyiben a közlekedési helyzet megengedi, maradjon a gépkocsiban addig, amíg létre nem jön a telefonos kapcsolat a segélyhívó központ szerviz szolgáltatójával.
- A szerviz szolgáltató a baleset adatainak felvétele alapján eldönti, hogy szükség van-e mentőkre és/vagy rendőrségre a baleset színhelyén.

- Bizonyos feltételek mellett a rendszer ezenkívül hangcsatornán keresztül további adatokat továbbít a Mercedes-Benz segélyhívó központba.

Rövid idő alatt meg lehet tenni a mentésre vagy az egyik Mercedes-Benz szerződéses szervizbe történő vonatásra vonatkozó intézkedéseket.

Ha a Mercedes-Benz segélyhívó rendszer nem tud segélyhívást kezdeményezni a Mercedes-Benz segélyhívó központba, a rendszer automatikusan továbbítja a segélyhívást a nyilvános segélyhívó központba.

### Adatátvitel Mercedes-Benz Segélyhívó rendszerek

Automatikus vagy kézi segélyhívás, valamint a **112-es** segélyhívószám tárcsázása esetén a rendszer a Mercedes-Benz segélyhívó központba, illetve a nyilvános segélyhívó központba továbbít adatokat.

A rendszer a következő adatokat továbbítja:

- gépkocsi GPS-helyzetadatai,
- a bejárt útvonal GPS-helyzetadatai (a baleset előtti pár 100 m),
- menetirány,
- gépkocsi azonosító szám,
- gépkocsi hajtásmódja,
- gépkocsiban tartózkodó személyek becsült száma,
- rendelkezésre áll a Mercedes PRO connect vagy nem,
- kézzel vagy automatikusan indított segélyhívás,
- a baleset időpontja,

A baleseti körülmények felderítésének érdekében a segélyhívás indítását követő egy órában a következő intézkedések történhetnek:

- A rendszer lehívhatja a gépkocsi aktuális helyzetét.
- Telefonos összeköttetés jöhet létre az utasokkal.

ⓘ Oroszország: A segélyhívás kezdeményezését követő két órában előfordulhat, hogy bizonyos funkciók (pl. a közlekedési információ vétele) nem állnak rendelkezésre.

## ERA-GLONASS teszttüzemmódjának indítása/leállítása (Oroszország)

### Feltételek

- A gépkocsi indítóakkumulátora megfelelően fel van töltve.
- A gyújtás be van kapcsolva.
- A gépkocsi legalább egy perce áll.

▶ **Tesztüzemmód indítása:** Legalább öt másodpercig tartsa nyomva a forgatható nyomógombot.

A teszttüzemmód elindul, majd a beszédteszt lefutását követően automatikusan befejeződik.

▶ **Tesztüzemmód kézi leállítása:** Kapcsolja ki a gyújtást.  
A teszttüzemmód leáll.

## Defekt

### Defektre vonatkozó megjegyzések

▲ **FIGYELEM** Balesetveszély áll fenn a leeresztett gumiabroncsok miatt

A leeresztett gumiabroncs hátrányosan befolyásolja a gépkocsi menettulajdonságait, valamint kormányozhatóságát- és fékezési tulajdonságait.

- ▶ Ne közlekedjen leeresztett gumiabronccsal.
- ▶ A leeresztett gumiabroncsot cserélje ki a pótkerekre, vagy értesítsen egy minősített szakszervízt.

A gépkocsi kivitelétől függően defekt esetén a következő lehetőségei vannak:

- **Mercedes PRO connect rendszerrel felszerelt gépkocsik:** Műszaki meghibásodás esetén segélyhívást kezdeményezhet a tetőn lévő kezelőegység szervizhívó gombján keresztül (→ oldal: 184).
- **Minden gépkocsi:** Cserélje ki a kereket (→ oldal: 263).

## Akkumulátor

### 12 V-os akkumulátorral kapcsolatos megjegyzések

▲ **FIGYELEM** Az akkumulátoron szakszerűtlenül elvégzett beavatkozások esetén balesetveszély áll fenn

Az akkumulátoron szakszerűtlenül elvégzett beavatkozások pl. rövidzárlathoz vezethetnek. Ez korlátozhatja a biztonságtechnikai vonatkozású rendszereket, pl. a világításrendszer, az ABS (blokkolásgátló rendszer) vagy az ESP® (elektronikus menetstabilizáló program) működését. A gépkocsi üzembiztonsága korlátozott lehet.

Az alábbi helyzetekben elveszítheti uralmát a gépkocsi felett:

- fékezésnél,
- hirtelen kormánymozdulatoknál és/vagy nem megfelelő sebesség esetén.

▶ Rövidzárlat vagy hasonló események esetén haladéktalanul értesítsen egy minősített szakműhelyt.

▶ Ne haladjon tovább!

▶ Az akkumulátoron esedékes műveleteket mindig minősített szakműhelyben végeztesse el.

- További információ az ABS-ről: (→ oldal: 154)
- További információ az ESP®-ről: (→ oldal: 155)

A Mercedes-Benz azt javasolja, hogy a 12 V-os akkumulátor cseréjét minősített szakműhelyben, például egy Mercedes-Benz szerződéses szervizben végeztesse el.

Ha maga kívánja kicserélni az akkumulátort, vegye figyelembe a következő megjegyzéseket:

- A meghibásodott akkumulátort mindig a gépkocsi sajátos követelményeinek megfelelő akkumulátorra cserélje.
- Az alkatrészeket (mint pl. légtelenítő tömlő, könyök vagy pólusburkolat) vegye át a cserélendő akkumulátorról.
- Ügyeljen arra, hogy a szellőztető tömlőt mindig az akkumulátor oldalán lévő eredeti nyíláshoz csatlakoztassa.

A meglévő vagy a tartozékként szállított zárdugókat szerelje fel.



Egyéb esetben gázok vagy akkumulátorsav távozhat.

- Ügyeljen arra, hogy az alkatrészeket ismét ugyanúgy csatlakoztassa.

A Mercedes-Benz biztonsági okokból csak olyan akkumulátorok használatát javasolja, amelyeket a Mercedes-Benz kifejezetten az Ön gépkocsijához vizsgált be és hagyott jóvá. Ezek az akkumulátorok fokozott védelmet nyújtanak a savszivárgás ellen, ezáltal megakadályozzák, hogy az utasok egy esetleges baleset során az akkumulátor sérülése miatt savmarást szenvedjenek.

**▲ FIGYELEM** Az elektrosztatikus feltöltődés miatt robbanásveszély áll fenn.

Az elektrosztatikus feltöltődés szikraképződéshez vezethet, és ezáltal meggyulladhat az akkumulátorban lévő fokozottan robbanásveszélyes gázkeverék.

- ▶ A meglévő elektrosztatikus feltöltődés levezetéséhez az akkumulátor megérintése előtt érintse meg a fém karosszériát.

A fokozottan robbanásveszélyes gázkeverék az akkumulátor töltése vagy indítási segítség alkalmazása során keletkezik.

**▲ FIGYELEM** Az akkumulátorsav miatt savmarás veszélye áll fenn.

Az akkumulátorsav maró hatású anyag.

- ▶ Kerülje a bőrrel, szemmel vagy ruházattal való érintkezését.
- ▶ Ne hajoljon az akkumulátor fölé.
- ▶ Ne lélegezze be az akkumulátorból távozó gázokat.
- ▶ Tartsa távol a gyermekeket az akkumulátortól.
- ▶ Az akkumulátorsavat azonnal öblítse le alaposan tiszta, bő vízzel, és haladéktalanul forduljon orvoshoz.



**KÖRNYEZETVÉDELMI MEGJEGYZÉS** Az elemek szakszerűtlen ártalmatlanítása veszélyezteti a környezetet.



Az elemek káros anyagokat tartalmaznak. Ezért a törvény tiltja a háztartási hulladékkal együtt történő ártalmatlanításukat.



Az elemeket környezettudatos módon ártalmatlanítsa. A lemerült elemeket minősített szakműhelyben adja le, vagy vigye használt elemek visszavételével foglalkozó gyűjtőhelyre.

Ha le kell kötni a 12 V-os akkumulátort, forduljon minősített szakműhelyhez.

Az akkumulátorok kezelése során vegye figyelembe a biztonsági utasításokat és az óvintézkedéseket.



Robbanásveszély



Az akkumulátoron végzett munkák során szigorúan tilos a dohányzás, a tűz és a nyílt láng használata! Kerülje a szikraképződést.



Az elektrolit vagy az akkumulátorsav maró hatású anyag. Kerülje a bőrrel, szemmel vagy ruházattal való érintkezését. Viseljen megfelelő védőruházatot, mindenekelőtt kesztyűt, kötényt és arcvédőt. A kifröccsent elektrolitot vagy savat azonnal öblítse le tiszta vízzel. Szükség esetén forduljon orvoshoz.



Viseljen védőszemüveget.



Tartsa távol a gyermekeket.



Vegye figyelembe ennek a kezelési útmutatónak az előírásait.

Ha hosszabb ideig nem használja a gépkocsit, vagy rendszeresen rövidebb útszakaszokat tesz meg:

- csatlakoztassa az akkumulátort egy, a Mercedes-Benz gépkocsikhoz ajánlott töltőkészülékhez,
- az akkumulátor lekötésével kapcsolatban forduljon minősített szakműhelyhez.

### Indítási segítség és a 12 V-os akkumulátor töltése

▶ Az akkumulátor töltéséhez és az indítási segítség alkalmazásához mindig a motortérben lévő külső indítási pontot használja.

**!** **MEGJEGYZÉS** Túlfeszültség esetén fennáll az akkumulátor károsodásának veszélye.

Ha a töltéshez olyan töltőkészüléket használ, amelyen nem korlátozható a töltőfeszültség, károsodhat az akkumulátor vagy a gépkocsi elektronikája.

- ▶ Kizárólag 14,8 V-os max. töltőfeszültségű töltőkészüléket használjon.

**!** **FIGYELEM** A meggyulladó hidrogéngáz miatt robbanásveszély áll fenn

Az akkumulátor töltése közben hidrogéngáz képződik. Rövidzárlat előidézése vagy szikraképződés esetén a hidrogéngáz meggyulladhat.

- ▶ Ügyeljen arra, hogy a csatlakoztatott akkumulátor pozitív akkumulátorsaruja ne érintkezzen a gépkocsi alkatrészeivel.
- ▶ Soha ne helyezzen fémtárgyat vagy szerszámot az akkumulátorra.
- ▶ Az akkumulátor csatlakoztatása és lekötése során feltétlenül tartsa be az akkumulátorsaruk megadott sorrendjét.
- ▶ Indítási segítség alkalmazásakor mindig ügyeljen arra, hogy csak azonos polaritású akkumulátorpólusokat kössön össze.
- ▶ Indítási segítség alkalmazásakor feltétlenül tartsa be az indítókábel csatlakoztatásának és lekötésének megadott sorrendjét.
- ▶ Ha a motor jár, ne csatlakoztassa vagy kösse le az akkumulátorsarukat.

**!** **FIGYELEM** Töltés közben és indítási segítség alkalmazásakor robbanásveszély áll fenn.

Töltés közben és indítási segítség alkalmazásakor robbanékony gázkeverék távozhat az akkumulátorból.

- ▶ Feltétlenül kerülje a tűz és a nyílt láng használatát, a szikraképződést és a dohányzást.
- ▶ Töltés közben és indítási segítség alkalmazásakor gondoskodjon a kielégítő szellőzésről.
- ▶ Ne hajoljon az akkumulátor fölé.

**!** **FIGYELEM** Megfagyott akkumulátor esetén robbanásveszély áll fenn

A lemerült akkumulátor már fagypont körüli hőmérsékleteken is megfagyhat.

Ha ilyenkor alkalmaz indítási segítséget vagy tölti fel az akkumulátort, az akkumulátorból gáz távozhat.

- ▶ A megfagyott akkumulátort töltés vagy indítási segítség alkalmazása előtt olvassa ki.

Ha fagypont körüli vagy fagypont alatti hőmérsékletnél nem világítanak a műszerkijelzőn a figyelmeztető/ellenőrző lámpák, akkor a lemerült akkumulátor nagy valószínűséggel megfagyott.

Ebben az esetben vegye figyelembe a következő pontokat:

- Ne nyújtson indítási segítséget, és ne töltse fel az akkumulátort.
- Az újra kiolvasztott akkumulátor élettartama számottevően csökkenhet.
- Kedvezőtlenebbé válhatnak az indítási tulajdonságok, különösen alacsonyabb hőmérsékleten.
- Azt ajánljuk, hogy a felolvasztott akkumulátort vizsgáltsa meg minősített szakműhelyben.

**!** **MEGJEGYZÉS** Többszöri vagy hosszan tartó indítási kísérletek esetén fennáll a károsodás veszélye.

A többszöri vagy hosszan tartó indítási kísérletek során az el nem égett tüzelőanyag károsíthatja a katalizátort.

- ▶ Ne próbáljon többször és hosszan indítani.

Indítási segítség alkalmazása és az akkumulátor töltése során vegye figyelembe a következőket:

- Kizárólag sérülésmentes, megfelelő keresztmetszetű és szigetelt póluscsatlakozókkal ellátott indítókábelt/töltőkábelt használjon.
- A póluscsatlakozók szigetetlen részei nem érintkezhetnek más fém alkatrészekkel, amíg az indítókábelek/töltőkábelek az akkumulátorhoz/külső indítási ponthoz csatlakoznak.
- Az indítókábelek/töltőkábelek nem érhetnek hozzá a gépkocsi olyan részeihez, amelyek járó motornál mozoghatnak.
- Mindig ügyeljen arra, hogy se Ön, se az akkumulátor ne legyen elektrosztatikusan feltöltődve.
- Mindenképpen kerülje a tűz és a nyílt láng használatát.
- Ne hajoljon az akkumulátor fölé.
- **Töltés esetén:** Kizárólag a Mercedes-Benz gépkocsikhoz bevizsgált és jóváhagyott töltőkészüléket használjon, és az akkumulátor töltése előtt olvassa el a töltőkészülék kezelési útmutatóját.

Indítási segítség alkalmazásakor vegye figyelembe a következőket is:

- Csak 12 V-os névleges feszültségű akkumulátort használjon az indítási segítséghez.
- A gépkocsik nem érhetnek egymáshoz.
- ▶ **Akkumulátor főkapcsolóval felszerelt gépkocsik:** Ellenőrizze, hogy az akkumulátor főkapcsoló bekapcsolt állapotban van-e (→ oldal: 127).
- ▶ Rögzítse a gépkocsit a rögzítőfékkel.
- ▶ **Automatikus sebességváltóval felszerelt gépkocsik:** Kapcsolja a sebességváltót a **P** állásba.
- ▶ **Mechanikus sebességváltóval felszerelt gépkocsik:** Kapcsoljon üres fokozatba.
- ▶ Kapcsolja ki a gyújtást, ill. minden elektromos fogyasztót.
- ▶ Nyissa fel a motorháztetőt (→ oldal: 202).

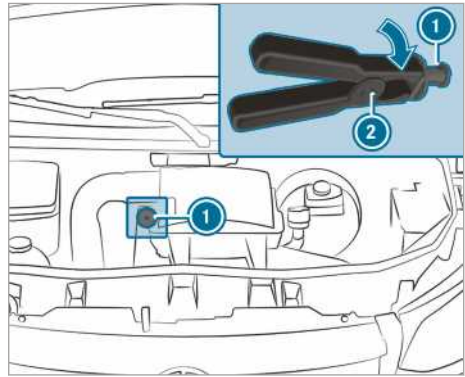

Külső indítási pont (példa)

- ▶ **i Jobbkormányos gépkocsik:** A külső indítási pontok lehetnek az ellenkező oldalon.
- ▶ Vegye le a burkolatot a külső akkumulátor pozitív csatlakozási pontjáról.
- ▶ Az indítókábel/töltőkábel pozitív póluscsipeszt csatlakoztassa először a külső akkumulátor pozitív csatlakozási pontjára.
- ▶ Az indítókábel pozitív póluscsipeszt **2** jobbra fordítva tolja vissza a külső indítási pont **1** piros záróburkolatát.
- ▶ A pozitív póluscsipeszt csatlakoztassa a külső indítási pont **1** pozitív csatlakozási pontjához.
- ▶ **Indítási segítség alkalmazásakor:** A segítséget nyújtó gépkocsi motorja alapjáratú fordulatszámra járjon.
- ▶ Az indítókábel/töltőkábel segítségével kösse össze a külső akkumulátor negatív pólusát a saját gépkocsi testpontjával. A csatlakoztatást ekkor a külső akkumulátornál kezdje.
- ▶ **Indítási segítség alkalmazásakor:** Indítsa be a saját gépkocsi motorját.
- ▶ **Töltés esetén:** Indítsa el a töltési folyamatot.
- ▶ **Indítási segítség alkalmazásakor:** Járassa néhány percig a motorokat.
- ▶ **Indítási segítség alkalmazásakor:** Az indítókábelek lekotése előtt kapcsolja be a saját gépkocsi valamelyik elektromos fogyasztóját, pl. a hátsóablak-fűtést vagy a világítást.

Ha az indítássegítési/töltési folyamat befejeződött:

- ▶ Az indítókábelt/töltőkábelt először a testpontról és a külső akkumulátor negatív pólu-

sáról, majd a külső indítási pont ① pozitív csatlakozási pontjáról és a külső akkumulátor pozitív pólusáról csatlakoztassa le. Mindkét esetben a saját gépkocsi érintkezőiről vegye le először a kábelt.

A pozitív póluscsipesz ② külső indítási pont-ról ① történő lekötésekor a piros záróburkolat visszaugrik kiindulási helyzetébe.

További információért forduljon bármelyik minősített szakműhelyhez.

### Padlóburkolat ki- és beszerelése (hátsókerék-hajtású gépkocsik)

**⚠ FIGYELEM** A vezető lábterében lévő tárgyak miatt balesetveszély áll fenn

A vezető lábterében lévő tárgyak korlátozhatják a pedálelmozdulást, vagy megakaszthatják a teljesen lenyomott pedált.

Ez veszélyezteti a gépkocsi üzem- és közlekedésbiztonságát.

- ▶ Minden tárgyat biztonságosan tegyen el a gépkocsiban, hogy azok ne kerülhessenek a vezető lábterébe.
- ▶ Lábszőnyegek és szőnyegek használatakor ügyeljen azok csúszásmentes rögzítésére, valamint arra, hogy a pedálok mozgásához elegendő szabad tér álljon rendelkezésre.
- ▶ Ne helyezzen egymásra több lábszőnyeget vagy szőnyeget.

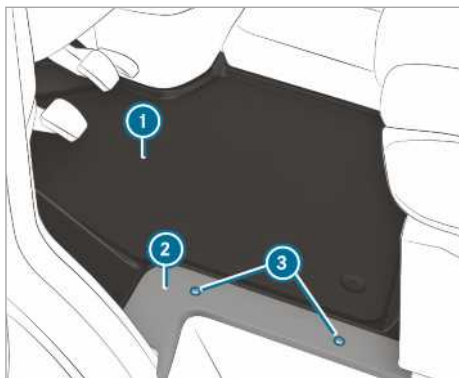

- ▶ Kapcsoljon ki minden elektromos fogyasztót.
- ▶ **Kiszerelés:** Lazítsa meg a csavarokat ③, és vegye le a takaróelemet ②.
- ▶ Vegye ki a padlóburkolatot ①.

- ▶ **Beszerelés:** Helyezze be a padlóburkolatot ①, és igazítsa a vezetőülés ülészekrényéhez és a küszöbhez.

- ▶ Illessze a helyére a takaróelemet ②, majd csavarja vissza a csavarokat ③.

### Indítóakkumulátor lekötése

**⚠ MEGJEGYZÉS** Elektromos fődarabok károsodása

Ha a motor lekapcsolása és a kulcs gyújtáskapcsolóból való kihúzása előtt köti le az indítóakkumulátort, akkor az elektromos fődarabok károsodhatnak.

- ▶ Állítsa le a motort, és húzza ki a kulcsot a gyújtáskapcsolóból. Ezután válassza le az indítóakkumulátor akkumulátorsaruit.
- ▶ Először mindig a bal oldali lábterben lévő akkumulátordobozban található indítóakkumulátort kösse le. Ellenkező esetben károsodhatnak az elektromos fődarabok, pl. a generátor.

**⚠ MEGJEGYZÉS** A gépkocsi elektronikájának károsodása

Ha az indítóakkumulátort nem a következőkben ismertetett módon köti le, károsodhat a gépkocsi elektronikája.

- ▶ Az indítóakkumulátort mindig a következőkben ismertetett sorrendben kösse le és semmiképpen ne cserélje fel az akkumulátorsarukat! Ellenkező esetben károsodhat a gépkocsi elektronikája.

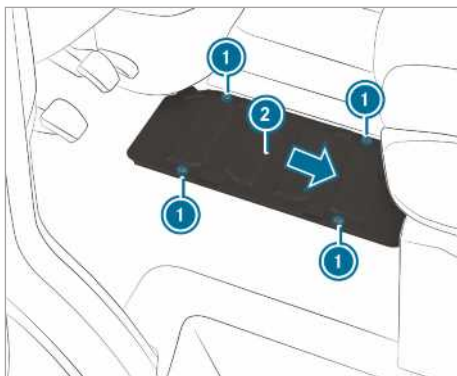

Hátsókerék-hajtású gépkocsik

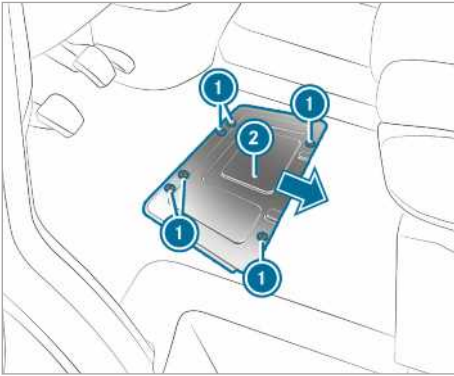

### Elsőkerék-hajtású gépkocsik

Ha a gépkocsi előrelátható állásideje vagy leállítási ideje meghaladja a három hetet, kösse le az akkumulátorokat. Ezáltal elkerüli, hogy az akkumulátor nyugalmiáram-felvétel következtében lemerüljön.

- ▶ **Akkumulátor főkapcsolóval felszerelt gépkocsik:** Kapcsolja ki az akkumulátor főkapcsolóját.
- ▶ **Akkumulátor főkapcsoló nélküli gépkocsik:** Kapcsoljon ki minden elektromos fogyasztót.
- ▶ Állítsa le a motort, és kapcsolja ki a feszültségellátást.
- ▶ Szerelje ki a padlóburkolatot (→ oldal: 224).
- ▶ Lazítsa meg a csavarokat ①, és tolja az akkumulátorburkolatot ② a nyíl irányába. A csavaroknak a nagyobb mélyedések felett kell elhelyezkedniük.
- ▶ Felfelé mozgatva vegye le az akkumulátorburkolatot ②.

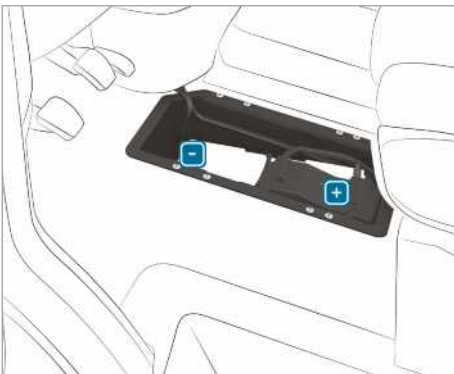

- ▶ Először lazítsa meg, majd vegye le úgy az akkumulátor negatív kapocspontját, hogy a kapocspont ne érhesen hozzá a pólushoz.
- ▶ Távolítsa el a pozitív kapocspont burkolatát.
- ▶ Lazítsa meg, majd az előtétbiztosíték-dobozzal együtt hajtsa fel oldalirányban a pozitív kapocspontot.

### Indítóakkumulátor ki- vagy beszerelése

#### Hátsókerék-hajtású gépkocsik: indítóakkumulátor kiszérése



- ▶ Kösse le az indítóakkumulátort (→ oldal: 224).
- ▶ Húzza le a szellőztető tömlőt ① a csatlakozó könyökkel együtt a gáztalanító fedél csatlakozójáról.

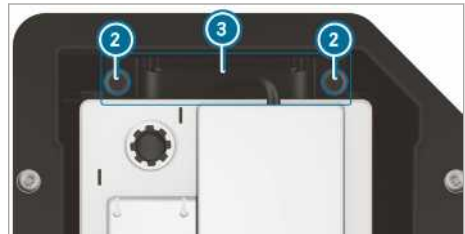

- ▶ Húzza ki felfelé a tartó ② csavarjait ③.
- ▶ Tolja ki az indítóakkumulátort menetirányban a rögzítésből.
- ▶ Hajtsa fel az indítóakkumulátor kengyeleit, majd vegye ki az indítóakkumulátort az akkumulátordobozból.

#### Hátsókerék-hajtású gépkocsik: indítóakkumulátor beszerelése

- ▶ A indítóakkumulátor csatlakoztatáskor vegye figyelembe a biztonsági intézkedéseket és az óvintézkedéseket (→ oldal: 222).

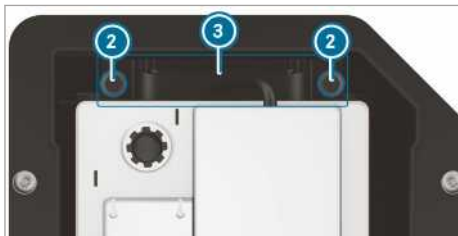

- ▶ Helyezze az indítóakkumulátort az akkumulátordobozba.
- ▶ Hajtsa le az indítóakkumulátor kengyeleit.
- ▶ Tolja be az indítóakkumulátort a menetiránnyal szemben a rögzítésébe.
- ▶ Illessze a helyére a tartót ③.
- ▶ Húzza meg az indítóakkumulátort elmozdulás ellen védő tartó ③ csavarjait ②.



- ▶ Illessze vissza a szellőztető tömlőt ① a csatlakozó könyökkel együtt a gáztalanító fedél csatlakozójára.
- ▶ Csatlakoztassa az indítóakkumulátort (→ oldal: 224).

A Mercedes-Benz azt javasolja, hogy az indítóakkumulátor cseréjét minősített szakműhelyben, például egy Mercedes-Benz szerződéses szervizben végeztesse el.

Ha saját maga kívánja kicserélni az indítóakkumulátort, vegye figyelembe a következő megjegyzéseket:

- A meghibásodott indítóakkumulátort mindig a gépkocsi sajátos követelményeinek megfelelő indítóakkumulátorra cserélje.
- Az alkatrészeket (mint pl. szellőztető tömlő, könyök vagy pólusburkolat) vegye át a cserélendő indítóakkumulátorról.
- Ügyeljen arra, hogy a szellőztető tömlőt mindig az akkumulátor oldalán lévő eredeti nyíláshoz csatlakoztassa.

A meglévő vagy a tartozékként szállított záródugókat szerelje fel.

Egyéb esetben gázok vagy akkumulátorsav távozhat.

- Ügyeljen arra, hogy az alkatrészeket ismét ugyanúgy csatlakoztassa.

### Elsőkerék-hajtású gépkocsik: indítóakkumulátor kiserelése

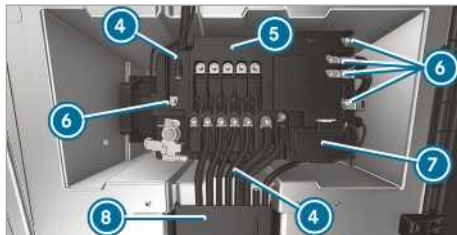

- ▶ Kösse le az indítóakkumulátort (→ oldal: 224).
- ▶ Nyissa ki a kábelcsatorna ⑧ fedelét.
- ▶ Nyissa ki a pozitív pólus burkolatát ⑦.

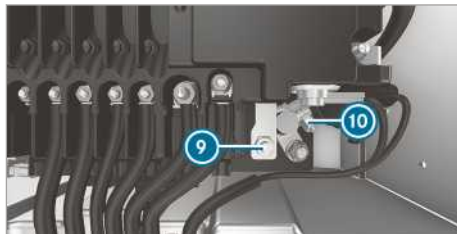

- ▶ Lazítsa meg az anyát ⑨ és a pozitív pólust ⑩.
- ▶ Csavarja ki a vezetékek ⑥ anyáit, vegye le a vezetékeket, és hajtsa oldalra azokat.
- ▶ Oldja ki az előtétbiztosíték-dobozon ⑤ lévő rögzítőfüleket ④.
- ▶ Vegye le az előtétbiztosíték-dobozt ⑤ az akkumulátorról, és előrefelé mozgatva tolja jobbra.
- ▶ Hajtsa fel hátrafelé az előtétbiztosíték-dobozt ⑤.





- ▶ Húzza le a szellőztető tömlőt ① a csatlakozó könyökkel együtt a gáztalanító fedél csatlakozójáról.

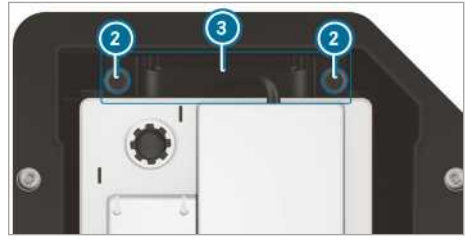

- ▶ Illessze a helyére a tartót ③.
- ▶ Húzza meg az indítóakkumulátort elmozdulás ellen védő tartó ③ csavarjait ②.

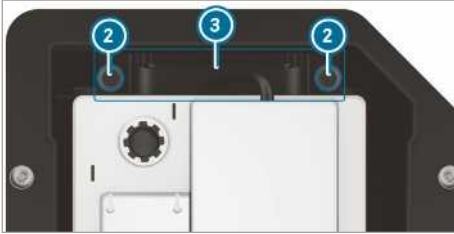

- ▶ Csavarja ki a tartó ③ csavarjait ②, és húzza ki felfelé a tartót.
- ▶ Tolja ki az indítóakkumulátort a menetirányra merőlegesen a rögzítéséből.
- ▶ Hajtsa fel az indítóakkumulátor kengyeleit, majd emelje ki az indítóakkumulátort az akkumulátordobozból.



- ▶ Illessze vissza a szellőztető tömlőt ① a csatlakozó könyökkel együtt a gáztalanító fedél csatlakozójára.
- ▶ Helyezze az előtétbiztosíték-dobozt az akkumulátorra.

### Elsőkerék-hajtású gépkocsik: indítóakkumulátor beszerelése

- ▶ A indítóakkumulátor csatlakoztatáskor vegye figyelembe a biztonsági intézkedéseket és az óvintézkedéseket (→ oldal: 222).
- ▶ Helyezze az indítóakkumulátort az akkumulátordobozba.

ⓘ Ügyeljen arra, hogy semmilyen vezeték ne legyen beszorulva.

- ▶ Hajtsa le az indítóakkumulátor kengyeleit.
- ▶ Tolja az indítóakkumulátort a menetirányra merőlegesen a rögzítésébe.

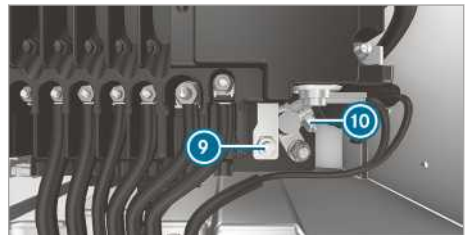
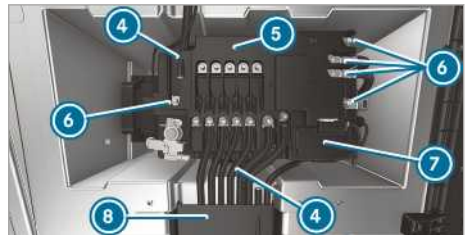

- ▶ Csatlakoztassa a pozitív pólust ⑩, és csukja be a burkolatot ⑦.
- ▶ Helyezze a vezetékeket a rögzítőcsavarokra.



- ▶ Húzza meg a vezetékek **6** anyáit az előtét-biztosíték-dobozon **5** megadott forgatónyomatékkal.

A Mercedes-Benz azt javasolja, hogy az indítóakkumulátor cseréjét minősített szakműhelyben, például egy Mercedes-Benz szerződéses szervizben végeztesse el.

Ha saját maga kívánja kicserélni az indítóakkumulátort, vegye figyelembe a következő megjegyzéseket:

- A meghibásodott indítóakkumulátort mindig a gépkocsi sajátos követelményeinek megfelelő indítóakkumulátorra cserélje.
- Az alkatrészeket (mint pl. szellőztető tömlő, könyök vagy pólusburkolat) vegye át a cserélendő indítóakkumulátorról.
- Ügyeljen arra, hogy a szellőztető tömlőt mindig az akkumulátor oldalán lévő eredeti nyíláshoz csatlakoztassa.

A meglévő vagy a tartozékként szállított záródugókat szerelje fel.

Egyéb esetben gázok vagy akkumulátorsav távozhathat.

- Ügyeljen arra, hogy az alkatrészeket ismét ugyanúgy csatlakoztassa.

### Motortérben lévő kiegészítő akkumulátor lekötése

#### **!** MEGJEGYZÉS Elektromos fődarabok károsodása

Ha a motor lekapcsolása és a kulcs gyújtáskapcsolóból való kihúzása előtt köti le az indítóakkumulátort, akkor az elektromos fődarabok károsodhatnak.

- ▶ Állítsa le a motort, és húzza ki a kulcsot a gyújtáskapcsolóból. Ezután válassza le az indítóakkumulátor akkumulátorsaruit.
- ▶ Először mindig a bal oldali lábtérben lévő akkumulátordobozban található indítóakkumulátort kösse le. Ellenkező esetben károsodhatnak az elektromos fődarabok, pl. a generátor.

#### **!** MEGJEGYZÉS A gépkocsi elektronikájának károsodása

A kiegészítő akkumulátor hibás lekötése miatt károsodhat a gépkocsi elektronikája.

- ▶ A kiegészítő akkumulátort mindig a következőkben ismertetett sorrendben kösse le. Semmiképpen ne cserélje fel az akkumulátorsarukat!

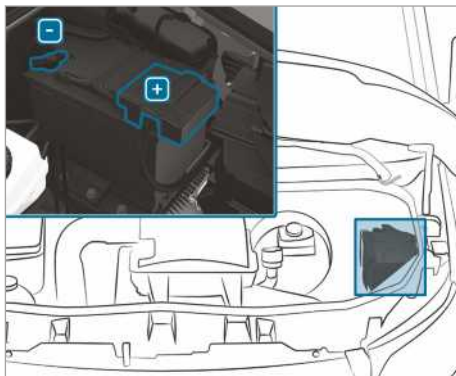

- ▶ A kiegészítő akkumulátor lekötésekor vegye figyelembe a biztonsági intézkedéseket és az óvintézkedéseket (→ oldal: 222).
- ▶ Kapcsoljon ki minden elektromos fogyasztót.
- ▶ Állítsa le a motort, és kapcsolja ki a feszültségellátást.
- ▶ Nyissa fel a motorháztetőt (→ oldal: 202).
- ▶ Először lazítsa meg, majd vegye le úgy a kiegészítő akkumulátor negatív kapcsoltpontját, hogy a kapcsoltpont ne érhesen hozzá a pólushoz.
- ▶ Távolítsa el a pozitív kapcsoltpont burkolatát.
- ▶ Lazítsa meg és vegye le a pozitív kapcsoltpontot.

### Utasüléspad alatt lévő kiegészítő akkumulátor lekötése

#### **!** MEGJEGYZÉS Elektromos fődarabok károsodása

Ha a motor lekapcsolása és a kulcs gyújtáskapcsolóból való kihúzása előtt köti le az indítóakkumulátort, akkor az elektromos fődarabok károsodhatnak.

- ▶ Állítsa le a motort, és húzza ki a kulcsot a gyújtáskapcsolóból. Ezután válassza le az indítóakkumulátor akkumulátorsaruit.
- ▶ Először mindig a bal oldali lábtérben lévő akkumulátordobozban található indítóakkumulátort kösse le. Ellenkező

esetben károsodhatnak az elektromos fődarabok, pl. a generátor.

**!** **MEGJEGYZÉS** A gépkocsi elektronikájának károsodása

A kiegészítő akkumulátor hibás lekötése miatt károsodhat a gépkocsi elektronika.

- ▶ A kiegészítő akkumulátort mindig a következőkben ismertetett sorrendben kösse le. Semmiképpen ne cserélje fel az akkumulátorsarukat!

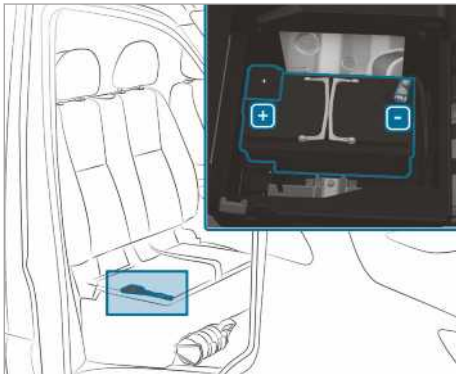

- ▶ A kiegészítő akkumulátor lekötésekor vegye figyelembe a biztonsági intézkedéseket és az óvintézkedéseket (→ oldal: 222).
  - ▶ Kapcsoljon ki minden elektromos fogyasztót.
  - ▶ Állítsa le a motort, és kapcsolja ki a feszültségellátást.
  - ▶ Hajtsa fel az utasüléspad ülésfelületét (→ oldal: 70).
  - ▶ Először lazítsa meg, majd vegye le úgy a kiegészítő akkumulátor negatív kapocspontját, hogy a kapocspont ne érhesen hozzá a pólushoz.
  - ▶ Távolítsa el a pozitív kapocspont burkolatát.
  - ▶ Lazítsa meg és vegye le a pozitív kapocspontot.
- i** Ha a kiegészítő akkumulátor a felhajtható ülésfelület nélküli utasülés alatt található, akkor annak lekötése és kiszérése céljából

forduljon bizalommal bármelyik minősített szakműhelyhez.

**Behúzatás vagy vontatás**

**Az engedélyezett vontatási módszerek áttekintése**

A Mercedes-Benz azt ajánlja, hogy műszaki meghibásodás esetén vontatás helyett szállíttassa el a gépkocsit.

**!** **MEGJEGYZÉS** A szakszerűtlen vontatásakor fennáll a gépkocsi károsodásának a veszélye.

- ▶ Tartsa be a vontatással kapcsolatos megjegyzéseket és útmutatásokat.



**!** **MEGJEGYZÉS** A gépkocsi megtolásakor fennáll a károsodás veszélye

Ha egy elsőkerék-hajtású, automatikus sebességváltóval felszerelt gépkocsit kikapcsolt motor mellett túl sokáig és gyorsan tolnak vagy húznak, a gépkocsi károsodhat.

- ▶ A gépkocsit legfeljebb 15 m távolságra tolja, max. lépésszámmal.

- i** **Automatikus sebességváltóval felszerelt, hátsókerék-hajtású gépkocsik:** Üzemzavar esetén az automatikus sebességváltó **[P]** állásban blokkolódhat. Ha az automatikus sebességváltó nem kapcsolható az **[N]** állásba, akkor a gépkocsit szállítani kell (→ oldal: 232). A gépkocsi szállításához egy emelőszerkezettel felszerelt vontatójármű szükséges.
- i** **Automatikus sebességváltóval felszerelt, elsőkerék-hajtású gépkocsik:** Üzemzavar esetén az automatikus sebességváltó **[P]** állásban blokkolódhat. A parkolózárat kézzel feloldhatja (→ oldal: 132). Ha az automatikus sebességváltó nem kapcsolható az **[N]** állásba, akkor a gépkocsit szállítani kell (→ oldal: 232). A gépkocsi szállításához egy emelőszerkezettel felszerelt vontatójármű szükséges.

## Megengedett vontatási módszerek

	 Tengelyek megemelésével nélkül	 Megemelt első tengellyel	 Megemelt hátsó tengellyel
Mechanikus sebességváltóval felszerelt gépkocsik	Igen, max. 100 km távolságra 50 km/h sebességgel	Igen, max. 100 km távolságra 50 km/h sebességgel	Igen, max. 50 km távolságra 50 km/h sebességgel
Automatikus sebességváltóval felszerelt, hátsókerék-hajtású gépkocsik	Igen, max. 50 km távolságra 50 km/h sebességgel	Igen, max. 50 km távolságra 50 km/h sebességgel	Igen, ha a kormánykerék egy kormányzárral középhezletben van rögzítve
Automatikus sebességváltóval felszerelt, elsőkerék-hajtású gépkocsik	Nem (kikapcsolt motor esetén) Igen (járó motor mellett), maximum 5 km 20 km/h-val	Igen	Nem (kikapcsolt motor esetén) Igen (járó motor mellett), maximum 5 km 20 km/h-val
Összkerék-hajtással felszerelt gépkocsik:	Igen, max. 50 km távolságra 50 km/h sebességgel	Nem	Nem

**Vontatás megemelt tengellyel:** A vontatást csak egy erre szakosodott cég végezheti.

### Gépkocsi vontatása a tengelyek megemelésével nélkül

- ▶ Vegye figyelembe a megengedett vontatási módszerekkel kapcsolatos megjegyzéseket (→ oldal: 229).
- ▶ Ügyeljen arra, hogy az akkumulátor legyen bekötve és feltöltve.

Ha az akkumulátor lemerült, az az alábbi következményekkel járhat:

- A motor nem indítható be.
- Az elektromos rögzítőfék nem oldható ki és nem rögzíthető.
- **Automatikus sebességváltóval felszerelt gépkocsik:** Az automatikus sebességváltó nem kapcsolható az **[N]** vagy a **[P]** állásba.

**!** **MEGJEGYZÉS** A gépkocsi megtolásakor fennáll a károsodás veszélye

Ha egy elsőkerék-hajtású, automatikus sebességváltóval felszerelt gépkocsit kikapcsolt

motor mellett túl sokáig és gyorsan tolnak vagy húznak, a gépkocsi károsodhat.

- ▶ A gépkocsit legfeljebb 15 m távolságra tolja, max. lépésssebességgel.

**!** **MEGJEGYZÉS** A túlságosan gyors vagy túlságosan nagy távolságra történő vontatás esetén fennáll a károsodás veszélye

A túlságosan gyors vagy túlságosan nagy távolságra történő vontatás esetén károsodhat a hajtáslánc.

- ▶ Vontatáskor ne lépje túl az 50 km/óra sebességet.
- ▶ Ne vontassa a gépkocsit 50 km-nél nagyobb távolságra.

- i** **Automatikus sebességváltóval felszerelt, hátsókerék-hajtású gépkocsik:** Üzemzavar esetén az automatikus sebességváltó **[P]** állásban blokkolódhat. Ha az automatikus sebességváltó nem kapcsolható az **[N]** állásba, akkor a gépkocsit szállítani kell (→ oldal: 232). A gépkocsi szállításhoz egy emelőszerkezettel felszerelt vontatójármű szükséges.

- i** **Automatikus sebességváltóval felszerelt, elsőkerék-hajtású gépkocsik:** Üzemzavar esetén az automatikus sebességváltó **P** állásban blokkolódhat. A parkolózárat kézzel feloldhatja (→ oldal: 132).  
Ha az automatikus sebességváltó nem kapcsolható az **N** állásba, akkor a gépkocsit szállítani kell (→ oldal: 232). A gépkocsi szállításhoz egy emelőszerkezettel felszerelt vontatójármű szükséges.

**▲ FIGYELEM** Túlságosan nagy tömegű gépkocsi vonatásakor balesetveszély áll fenn

Ha a behúzatni vagy vontatni kívánt gépkocsi nehezebb, mint az Ön gépkocsijának megengedett össztömege, akkor a következő helyzetek adódhatnak:

- a vonószem leszakad,
  - a járműszerelvény kileng, vagy akár fel is borulhat.
- ▶ Egy másik gépkocsi behúzásakor vagy vonatásakor annak tömege nem haladhatja meg az Ön gépkocsijának megengedett össztömegét.

Ha egy gépkocsit vontatni kell vagy be kell húzatni, annak tömege nem haladhatja meg a vontató gépkocsira megengedett összes tömeg értékét.

- ▶ A gépkocsi megengedett össztömegére vonatkozó adatokat az adott gépkocsi-típustáblán találja .
- ▶ **Automatikus sebességváltóval felszerelt gépkocsik:** Ne nyissa ki a vezetőajtót vagy az utasajtót, ellenkező esetben az automatikus sebességváltó automatikusan a **P** állásba kapcsol.
- ▶ Szerelje fel a vonószemet (→ oldal: 233).
- ▶ Rögzítse a vontatóeszközt.

**! MEGJEGYZÉS** A nem megfelelő rögzítés károsodást okoz.

- ▶ A vontatókötelet vagy a vontatórudat kizárólag a vonószemekhez rögzítse.

- i** A vontatóeszközt a vonóhorgon is rögzítheti.

**! MEGJEGYZÉS** Károsodás- és balesetveszély a vontatókötéllal végzett vontatásakor

Ha vontatókötéllal végzett vontatáskor nem tartja be a biztonsági utasításokat és óvintézkedéseket, balesetveszély áll fenn.

Vontatókötéllal végzett vontatás során tartsa be a következő útmutatásokat:

- ▶ A vontatókötelet mindkét gépkocsin lehetőleg ugyanazon az oldalon rögzítse.
- ▶ Ügyeljen arra, hogy a vontatókötél hossza ne haladja meg a törvényben előírt értéket.
- ▶ Jelölje meg a vontatókötelet a közepén pl. 30 x 30 cm-es fehér kendővel. Így a közlekedés többi résztvevője felismeri a vontatási helyzetet.
- ▶ Menet közben figyeljen a vontató jármű féklámpáira. Mindig olyan követési távolságot tartson, hogy a vontatókötél ne lógjon be.
- ▶ A vontatáshoz ne használjon acélkötelet vagy láncot. Ellenkező esetben károsodhat a gépkocsi.

- ▶ Kapcsolja ki az automatikus reteszélést (→ oldal: 48).
- ▶ Ne kapcsolja be a HOLD-funkciót.
- ▶ Kapcsolja ki az elvontatás elleni védelmet (→ oldal: 61).
- ▶ Kapcsolja ki az aktív fékassziszténst .
- ▶ **Automatikus sebességváltóval felszerelt gépkocsik:** Kapcsolja az automatikus sebességváltót az **N** állásba.
- ▶ **Mechanikus sebességváltóval felszerelt gépkocsik:** Kapcsoljon üres fokozatba **N**.
- ▶ Oldja ki a rögzítőféket.
- ▶ **Mechanikus sebességváltóval felszerelt gépkocsik:** Kapcsolja be a gyújtást, ellenkező esetben reteszeli a kormányzár-reteszelés.

**⚠ FIGYELEM** Vontatáskor a biztonságtechnikai vonatkozású funkciók korlátozása miatt balesetveszély áll fenn.

A biztonságtechnikai vonatkozású funkciók a következő helyzetekben csak korlátozottan vagy egyáltalán nem állnak rendelkezésre:

- a gyújtás ki van kapcsolva,
- a fékrendszer vagy a kormányzás szervórásegítése meghibásodott,
- az energiaellátásban vagy az elektromos hálózatban üzemzavar van.

Ha gépkocsiját ilyenkor vontatják, akkor előfordulhat, hogy jelentősen nagyobb erőt kell kifejtenie fékezéskor és kormányzáskor.

- ▶ Használjon vontatórudat.
- ▶ Vontatás előtt győződjön meg arról, hogy a kormány akadálytalanul mozog.

**! MEGJEGYZÉS** A túl nagy vonóerő esetén fennáll a károsodás veszélye.

Hirtelen elinduláskor a túl nagy vonóerő károsíthatja a gépkocsikat.

- ▶ Lassan, finoman induljon el.

## Gépkocsi vontatása megemelt első vagy hátsó tengellyel

**! MEGJEGYZÉS** Károsodás bekapcsolt gyújtásnál

Ha a gépkocsi megemelt első vagy hátsó tengellyel történő vontatásakor bekapcsolva hagyja a gyújtást, az ESP® működésbe léphet, és károsíthatja a fékberendezést.

- ▶ A gyújtás legyen kikapcsolva.

**! MEGJEGYZÉS** Károsodás a kardántengelyek szakszerűtlen ki- és visszaszerelése miatt

Ha a kardántengelyek visszaszerelésekor nem új csavarokat használ, a kardántengelyek megsérülhetnek.

A kardántengelyek visszaszerelésekor mindig új csavarokat használjon.

A kardántengelyek ki- és beszerelését csak szakemberrel végeztesse.

- ① Az első tengely sérülése esetén a gépkocsi első tengelyét, a hátsó tengely sérülése esetén pedig a hátsó tengelyét emelje meg.
- ① **Automata sebességváltóval felszerelt, elsőkerék-hajtású gépkocsik:** Üzemzavar esetén az automata sebességváltó **[P]** állásban blokkolódhat.  
Ha az automatikus sebességváltó nem kapcsolható az **[N]** állásba, akkor a gépkocsit szállítani kell (→ oldal: 232). A gépkocsi szállításhoz egy emelőszerkezettel felszerelt vontatójármű szükséges.
- ① **Automata sebességváltóval felszerelt, elsőkerék-hajtású gépkocsik:** Üzemzavar esetén az automata sebességváltó **[P]** állásban blokkolódhat. A parkolózárat kézzel feloldhatja (→ oldal: 132).  
Ha az automatikus sebességváltó nem kapcsolható az **[N]** állásba, akkor a gépkocsit szállítani kell (→ oldal: 232). A gépkocsi szállításhoz egy emelőszerkezettel felszerelt vontatójármű szükséges.

- ▶ Vegye figyelembe a megengedett vontatási módszerekkel kapcsolatos megjegyzéseket (→ oldal: 229).
- ▶ A max. megengedett vontatási távolság túllépések a hajtott tengelyekhez kapcsolódó kardántengelyeket ki kell szerelni.
- ▶ **Automatikus sebességváltóval felszerelt gépkocsik:** Kapcsolja az automatikus sebességváltót az **[N]** állásba.
- ▶ **Mechanikus sebességváltóval felszerelt gépkocsik:** Kapcsoljon üres fokozatba **[N]**.
- ▶ Oldja ki a rögzítőféket.
- ▶ Kapcsolja ki a gyújtást.

## Gépkocsi szállítójárművön való elhelyezése

- ▶ Vegye figyelembe a vontatással kapcsolatos megjegyzéseket (→ oldal: 232) (→ oldal: 230).
- ▶ A gépkocsinak a szállítójárműre való felhelyezéséhez rögzítse a vontatóeszközt a vonószemhez.
- ▶ **Automatikus sebességváltóval felszerelt gépkocsik:** Kapcsolja a sebességváltót a **[N]** állásba.

**i** **Automatikus sebességváltóval felszerelt gépkocsik:** Az elektromos rendszer üzemenyvára esetén előfordulhat, hogy az automatikus sebességváltó a **P** állásban rögzül. Ha át kíván kapcsolni az **N** állásba, biztosítsa az elektromos hálózat feszültségellátását (→ oldal: 222).

▶ **Mechanikus sebességváltóval felszerelt gépkocsik:** Kapcsoljon az **N** üres fokozatba.

▶ Helyezze fel a gépkocsit a szállítójárműre.

▶ **Automatikus sebességváltóval felszerelt gépkocsik:** Kapcsolja a sebességváltót a **P** állásba.

▶ **Mechanikus sebességváltóval felszerelt gépkocsik:** Kapcsoljon az **1** vagy az **R** hátrameneti sebességfokozatba.

▶ Biztosítsa a gépkocsit a rögzítőfékkel elgurulás ellen.

▶ A gépkocsit csak a kerekeknél kötözze le.

**Összkerékajátással felszerelt gépkocsik/ automatikus sebességváltóval felszerelt gépkocsik**

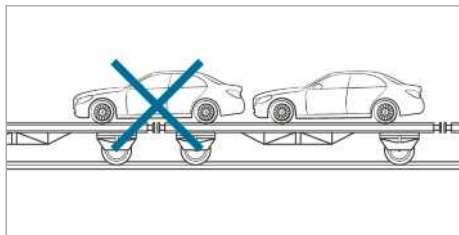

▶ Ügyeljen arra, hogy az első és a hátsó tengelynek ugyanazon a szállítójárművön kell lennie.

**!** **MEGJEGYZÉS** A nem megfelelő pozícionálás miatt károsodhat a hajtáslánc.

▶ A gépkocsit ne állítsa a szállítójármű csatlakoztatási pontja fölé.

**!** **MEGJEGYZÉS** Gépkocsi szállítójárműre való szakszerűtlen felhelyezéséből eredő károk

Ha felrakodás során az összkerékajátású gépkocsit a felépítmény hidraulikus emelőpadjának segítségével megdöntik, eltolják vagy mozgatják, a gépkocsi károsodhat.

▶ Az összkerékajátású gépkocsit a felrakodás során kizárólag saját meghajtásán

keresztül mozgassa és állítsa megfelelő helyzetbe.

▶ Miután kihúzta a kulcsot vagy kinyitotta az ajtót, már ne mozgassa a gépkocsit és annak tartófelületét.

## Vonószem tárolóhelye

A vonószem a lábtérben lévő szerszámosládában található (→ oldal: 235).

## Vonószem fel-/leszerelése

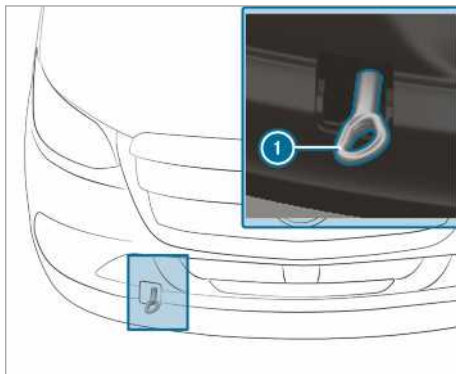

### Elülső vonószem fel- és leszerelése

▶ **Elülső vonószem felszerelése:** Nyomja meg a burkolat felső részét, majd vegye ki a burkolatot.

▶ Csavarja be jobbra forgatva ütközésig a vonószemet **1**, és húzza meg.

▶ **Elülső vonószem leszerelése:** Csavarja le balra a vonószemet **1**.

▶ Helyezze vissza a fülleivel felfelé a burkolatot, majd nyomja az alsó részét befelé, amíg nem reteszeliődik.

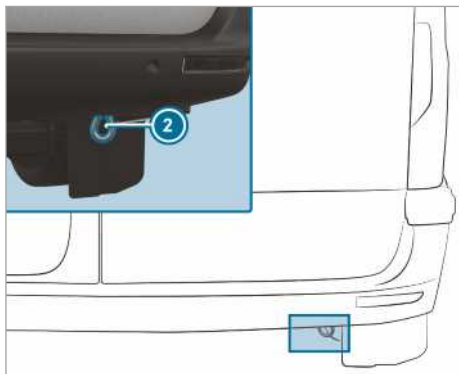

Vonószem hátsó rész (személygépkocsiként forgalomba helyezett járművek)

- ① A vonószem hátsó része ② fixen a járműre van csavarozva.

**!** **MEGJEGYZÉS** A vonószem nem megfelelő használata károsodást okoz.

Ha a gépkocsit a mentéskor a vonószem segítségével próbálják kihúzni, a gépkocsi károsodhat.

- ▶ A vonószemet csak a gépkocsi vontatására és behúztatására használja.

### Gépkocsi behúztatása (motorvészindítás)

**Automatikus sebességváltóval felszerelt gépkocsi**

**!** **MEGJEGYZÉS** A behúztatás következtében az automatikus sebességváltó károsodhat.

Az automatikus sebességváltóval felszerelt gépkocsi behúztatása esetén károsodhat az automatikus sebességváltó.

- ▶ Az automatikus sebességváltóval felszerelt gépkocsikat ne indítsa el behúztatással.

- ▶ Az automatikus sebességváltóval felszerelt gépkocsikat ne indítsa be behúztatással.

**Mechanikus sebességváltóval felszerelt gépkocsi**

- ▶ Vegye figyelembe a vontatással kapcsolatos megjegyzéseket (→ oldal: 229).

- ▶ A művelet előtt szükség esetén hagyja kihűlni a motort és a kipufogóberendezést.
- ▶ Kapcsolja be a gyújtást.
- ▶ Kapcsoljon a 2. vagy a 3. fokozatba.
- ▶ Oldja ki a rögzítőféket.
- ▶ Teljesen lenyomott tengelykapcsoló-pedál mellett húzassa be a gépkocsit.
- ▶ Lassan engedje fel a tengelykapcsoló-pedált.
- ▶ Amikor a motor beindul, azonnal kapcsoljon az üres fokozatba.
- ▶ A forgalmi viszonyoknak megfelelően álljon meg.
- ▶ Vegye le a vontatóeszközt.
- ▶ Szerelje le a vonószemet.
- ▶ Ellenőriztesse a gépkocsit minősített szakmúhelyben.

### Elektromos biztosítékok

#### Elektromos biztosítékokkal kapcsolatos megjegyzések

**!** **FIGYELEM** A túlterhelt vezetékek miatt baleset- és sérülésveszély áll fenn

Ha egy meghibásodott biztosítékot módosít, áthidal vagy nagyobb amperszámú biztosítékra cserél, az elektromos vezetékek túlterhelődhetnek.

Ez akár tüzet is okozhat.

- ▶ A meghibásodott biztosítékokat mindig az előírt, megfelelő amperszámú új biztosítékokra cserélje.

**!** **MEGJEGYZÉS** A nem megfelelő biztosíték károsodást okoz

A nem megfelelő biztosítékok miatt az elektromos részesegységek és rendszerek károsodhatnak.

- ▶ Mindig csak a Mercedes-Benz által jóváhagyott, előírt értékű biztosítékokat használjon.

A gépkocsi elektromos biztosítékai a hibás áramkörök lekapcsolását szolgálják. Egy biztosíték kioldása esetén az utána kapcsolt részesegységek és az azokhoz tartozó funkciók sem működnek.

A kiégett biztosítékokat azonos értékű biztosítékokra cserélje (ez a színjelölésről és az értékjelzésről ismerhető fel). A biztosítékkiosztási ábrát,



valamint az elektromos biztosítékokkal és relékkel kapcsolatos további tudnivalókat a „Biztosítékkiosztás” című kiegészítő kezelési útmutatóban találja.

**!** **MEGJEGYZÉS** A nedvesség károsodást vagy hibás működést okozhat

A nedvesség az elektromos berendezések hibás működését vagy károsodását okozhatja.

- ▶ Nyitott biztosítékdoboz esetén ügyeljen arra, hogy ne juthasson nedvesség a biztosítékdobozba.
- ▶ A biztosítékdoboz lecsukásakor ügyeljen arra, hogy a fedél tömítése megfelelően illeszkedjen a biztosítékdobozra.

Amennyiben az újonnan behelyezett biztosíték ismét kiég, a hiba okának megállapítása és megszüntetése érdekében forduljon minősített szakműhelyhez.

Biztosítékcseré előtt ellenőrizze a következőket:

- a gépkocsi biztosítva van elgurulás ellen,
- minden elektromos fogyasztó ki van kapcsolva,
- a gyújtás ki van kapcsolva,

Az elektromos biztosítékok különböző biztosítékdobozokban elosztva vannak beszerelve:

- biztosítékdoboz az utasülés lábterében (→ oldal: 235),
- a vezetőülés ülészekrényében lévő biztosítékdobozban (→ oldal: 235).

### Vezetőülés ülészekrényében lévő biztosítékdoboz kinyitása

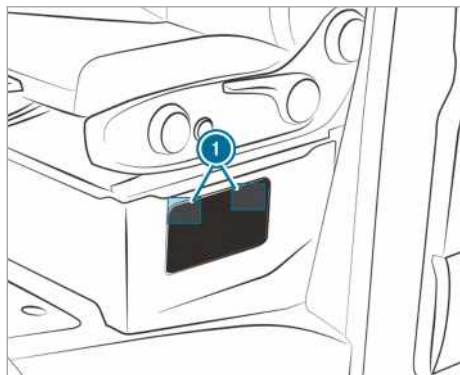

▶ **Kinyitás:** Nyomja le és pattintsa ki a burkolat zárait ①.

▶ Távolítsa el a burkolatot.

### Utasülés lábterében található biztosítékdoboz kinyitása

▶ Rendszerelje ki és vegye ki az utasülés lábterében található tárolórekesz burkolatát (→ oldal: 236).

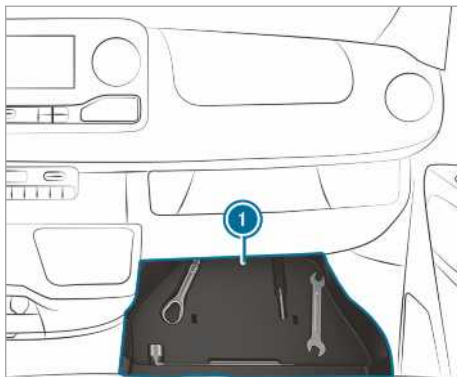

▶ A fedélzeti szerszám segítségével vegye ki a betétet ①.

### Fedélzeti szerszám

#### Fedélzeti szerszámmal kapcsolatos információ

A fedélzeti szerszámkészlet az utasoldali lábterében lévő tárolórekeszben található (→ oldal: 236).

A fedélzeti szerszámkészlet tartalma:

- egy vonószem,
- egy csavarhúzó torx, csillag- és lapos csavarhúzó betéttel.

Ezenkívül a fedélzeti szerszámkészlet a következőket tartalmazhatja:

- egy villáskulcs,
- egy kerékkulcs.

### Tárolórekesz burkolatának kireteszelése és kivétele

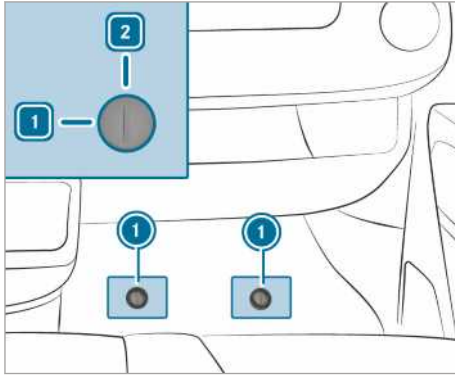

- ▶ Vegye ki a gumiszőnyeget az utasoldali lábtérből.
- ▶ **Kireteszelés:** Fordítsa balra a gyorszárat ① az 1 állásba.
- ▶ A burkolatot kissé emelje meg, majd húzza ki.

#### Burkolat visszahelyezése és reteszelése

- ▶ Tolja be, majd nyomja lefelé a burkolatot.
- ▶ Nyomja lefelé reteszelődéig a gyorszárat ①.
- ▶ **Reteszelés:** Fordítsa jobbra a gyorszárat ① a 2 állásba.

### Fedélzeti szerszám kivétele

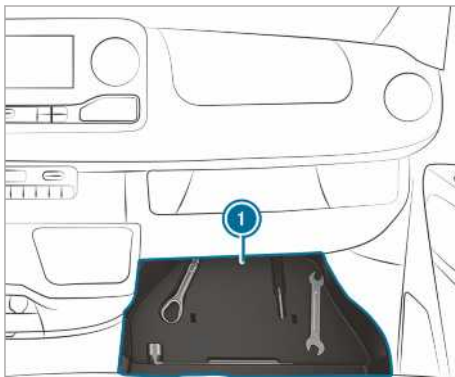

- ▶ Vegye ki a fedélzeti szerszámot a tárolórekeszből ①.

### Hidraulikus autóemelő

#### Információ a hidraulikus autóemelővel kapcsolatban

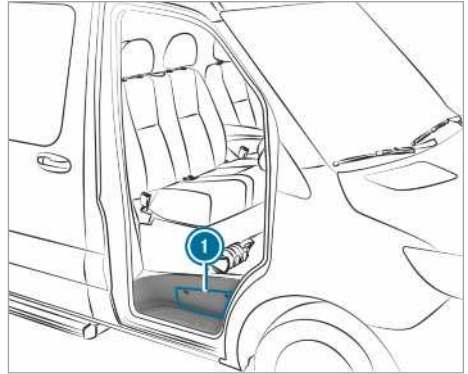

A hidraulikus autóemelő az utasajtó fellépője feletti oldalsó rekeszben ① található.

Az autóemelő tömege a kivitteltől függően max. 7,5 kg. Az autóemelő max. teherbírását az autóemelőn levő matricán találja. Működési zavar esetén forduljon bármelyik minősített szakműhelyhez.

Autóemelő karbantartása:

- Használat után minden mozgó alkatrészt tisztítson meg és zsírozzon be.
- Az emelődugattyút félévente nyomja ki teljesen, majd engedje vissza.

### Autóemelő és szivattyúkar kivétele

#### Feltételek

- Az utasajtó nyitva van.

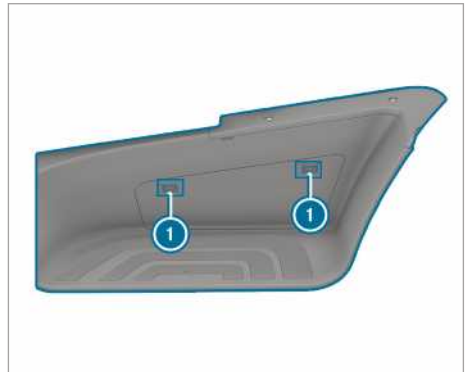

- ▶ **Kinyitás:** Nyomja le és pattintsa ki a burkolat zárait ①.
- ▶ Távolítsa el a burkolatot.
- ▶ Húzza ki teljesen a tartószerkezetet, és helyezze a fellépőre.



- ▶ Vegye ki az autoemelőt ② és a szivattyúkart.
- ▶ **Becsukás:** Nyomja be erősen a burkolatot úgy, hogy a zárok ① reteszelődjenek.

### Zajkibocsátással vagy szokatlan menettulajdonságokkal kapcsolatos megjegyzések

Menet közben figyeljen az esetleges rezgésekre, zörejekre és a szokatlan menettulajdonságokra, pl. az oldalra húzásra. Ezek a gumiabroncsok vagy a keréktárcsák esetleges sérülésére utalhatnak. Ha defektre gyanakszik, csökkentse a sebességet. A lehető leghamarabb álljon meg, és ellenőrizze, hogy a keréktárcsák és a gumiabroncsok nem sérültek-e meg, illetve hogy azok rendeltetésszerűen működnek-e. Rejtett abroncssérülések is okozhatnak ilyen szokatlan menettulajdonságokat. Amennyiben nem fedezhető fel sérülés, ellenőriztesse a keréktárcsákat és a gumiabroncsokat minősített szakműhelyben.

### Keréktárcsák és gumiabroncsok rendszeres ellenőrzésével kapcsolatos megjegyzések

**▲ FIGYELEM** Sérült gumiabroncsok esetén balesetveszély áll fenn.

A megrongálódott gumiabroncsokban nyomásvesztés következhet be.

Emiatt elveszítheti uralmát a gépkocsi felett.

▶ Rendszeresen ellenőrizze a gumiabroncsok sérülésmentességét, és a megrongálódott gumiabroncsokat haladéktalanul cserélje ki.

Rendszeresen, legkésőbb kéthetente, ill. minden terepen vagy rossz minőségű útszakaszon megtett utazás után ellenőrizze a keréktárcsákon és a gumiabroncsokon az esetleges sérüléseket. A sérült keréktárcsák abroncsnyomás-vesztéséget okozhatnak.

Ügyeljen pl. a következő sérülésekre:

- vágások a gumiabroncson,
- szúrások a gumiabroncson,
- repedések a gumiabroncson,
- kitérkedések a gumiabroncson,
- deformáció vagy erős korrózió a keréktárcsákon.

**▲ FIGYELEM** Túl kicsi profilmélység esetén fennáll a vízenfutás veszélye

Túl kicsi profilmélységnél csökken a gumiabroncs tapadása. A gumiabroncsprofil ilyenkor nem tudja a vizet megfelelően elvezetni.

Ezáltal nedves úttesten megnő a vízenfutás (aquaplaning) veszélye, különösen akkor, ha változatlan sebességgel halad.

Túl magas vagy túl alacsony abroncsnyomás esetén a gumiabroncsok a futófelület különböző részein eltérő módon kophatnak.

▶ Az összes gumiabroncson rendszeresen ellenőrizze a profilmélységet és a futófelületek állapotát a gumiabroncs teljes szélességében.

Legkisebb mintázattélység

- nyári gumiabroncsoknál: 3 mm,
  - négyévszakos gumiabroncsoknál: 4 mm.
- ▶ A gumiabroncsokat biztonsági okokból még a törvényben előírt legkisebb mintázattélység elérése előtt cseréltesse ki.

Az alábbi ellenőrzéseket rendszeresen, havonta legalább egyszer vagy a helyzetnek megfelelően, pl. hosszabb utazás vagy terepemenet előtt az összes keréken végezze el:

- abroncsnyomás ellenőrzése (→ oldal: 240),
- szelepszapokák ellenőrzése,

A szelepeket a Mercedes-Benz által kifejezetten az Ön gépkocsijához jóváhagyott szelepszapokkal kell védeni a nedvességtől és a szennyeződéstől.

- a mintázattélység és a gumiabroncs-futófelület állapotának szemrevételezéses ellenőrzése a gumiabroncs teljes szélességében.

A legkisebb mintázattélység nyári gumiabroncsoknál 3 mm, téli gumiabroncsoknál pedig 4 mm.

### Információ a nyári gumiabroncsokkal való közlekedéssel kapcsolatban

A nyári gumiabroncsok 10 °C hőmérséklet alatt jelentősen veszítenek rugalmasságukból, emiatt csökken a tapadás, és romlanak a fékezési tulajdonságok. Szereltesse a gépkocsijára négyévszakos gumiabroncsokat. A nyári gumiabroncsokon a nagyon alacsony hőmérsékleten történő üzemeltetés esetén repedések keletkezhetnek, ami a gumiabroncsok tartós károsodásához vezethet. A Mercedes-Benz az ilyen jellegű károktól nem vállal felelősséget.

Nyári gumiabroncsok felszerelése esetén feltétlenül tartsa be a megengedett legnagyobb sebességet .

Miután felszerelte a nyári gumiabroncsokat:

- ellenőrizze az abroncsnyomást (→ oldal: 240).
- indítsa újra az abroncsnyomás-ellenőrzést (→ oldal: 256).

### Tudnivalók a négyévszakos gumiabroncsokról

10 °C alatti hőmérséklet esetén használjon téli gumiabroncsokat vagy négyévszakos gumiabroncsokat – mindkét típusú gumiabroncsot M+S jelöléssel látják el.

Téli útviszonyok között csak az M+S jelölés mellett hópehely szimbólummal  is ellátott téli gumiabroncsok garantálják a lehető legjobb tapadást.

A menetbiztonsági rendszerek (pl. az ABS és az ESP®) kizárólag ezekkel a gumiabroncsokkal tudnak télen is optimálisan működni. Ezeket a gumiabroncsokat kifejezetten hóban történő közlekedésre fejlesztették ki.

A biztonságos menettulajdonságok érdekében az összes keréktárcsára ugyanolyan gyártmányú és profilú négyévszakos gumiabroncsot szereljen.

Négyévszakos gumiabroncsok felszerelése esetén feltétlenül tartsa be a megengedett legnagyobb sebességet .

Ha olyan négyévszakos gumiabroncsokat szerel fel, amelyeknek megengedett legnagyobb sebessége kisebb a gépkocsi kivittől függő legnagyobb sebességénél, akkor a gépkocsivezető látóterében megfelelő figyelmeztető matricát kell elhelyeznie. Ezt beszerezheti bármelyik minősített szakműhelyben.

Állítható sebességkorlátozóval felszerelt gépkocsik: Ebben az esetben az állandó sebességkorlátozó segítségével korlátozza a kivittől függő legnagyobb sebességet a négyévszakos gumiabroncsok megengedett legnagyobb sebességére (→ oldal: 161).

Miután felszerelte a téli gumiabroncsokat, tegye a következőket:

- ellenőrizze az abroncsnyomást (→ oldal: 240),
- indítsa újra az abroncsnyomás-ellenőrzést (→ oldal: 256).

### Hólánccal kapcsolatos megjegyzések

**▲ FIGYELEM** A hólánok nem megfelelő felszerelése esetén balesetveszély áll fenn

**Hátsókerék-hajtású gépkocsik:** Az első kerekekre szerelt hólánccal súrolhatja a karosszériát vagy a futómű alkatrészeit.

Ez a gépkocsi vagy a gumiabroncsok megrongálódásához vezethet.

- ▶ Soha ne szereljen hólánccal az első kerekekre.
- ▶ A hátsó kerekekre mindig párban szerelje fel a hólánccal.
- ▶ **Iker gumiabroncsokkal felszerelt gépkocsik:** A hólánccal a külső kerekekre szerelje fel.

**▲ FIGYELEM** A hólánok nem megfelelő felszerelése esetén balesetveszély áll fenn

**Elsőkerék-hajtású gépkocsik:** A hátsó kerekekre szerelt hólánccal súrolhatja a karosszériát vagy a futómű alkatrészeit.

Ez a gépkocsi vagy a gumiabroncsok megrongálódásához vezethet.

- ▶ Soha ne szereljen hólánccal a hátsó kerekekre.
- ▶ Az első kerekekre mindig párban szerelje fel a hólánccal.

**▲ FIGYELEM** Nem megfelelő hólánccal használata esetén balesetveszély áll fenn

Összkerék-hajtással vagy elsőkerék-hajtással felszerelt és szimpla abroncsos gépkocsik esetén az első tengelynél nincs elegendő szabad hely a kereskedelmi forgalomban kapható hólánccal számára.

Ha kereskedelmi forgalomban kapható hólánccal szerel fel, a hólánccal meglazulhatnak és károsíthatják a futómű részeit vagy a fékcsöveket.

- ▶ Összkerék-hajtással vagy elsőkerék-hajtással felszerelt és szimpla abroncsos gépkocsikra kizárólag a Mercedes-Benz által ezekhez a gumiabroncsokhoz jóváhagyott hólánccal szereljen fel.

A Mercedes-Benz biztonsági okokból csak a használatra bevizsgált és jóváhagyott hólánccal hasz-

nálatát javasolja. A Mercedes-Benz gépkocsikhoz ajánlott hóláncokra vonatkozó további információ a keréktárcsák és gumibroncsok áttekintésében, a <https://www.mercedes-benz.deon> található.

**!** **MEGJEGYZÉS** A felszerelt hóláncok kárt tehetnek a díszláncokban

Ha a hóláncot acél keréktárcsájú kerekre szereli fel, kárt tehet a díszláncokban.

▶ A hóláncok felszerelése előtt vegye le a díszláncokat az acél keréktárcsájú kerekekről.

Hóláncok használata esetén vegye figyelembe a következő megjegyzéseket:

- A hóláncok csak bizonyos keréktárcsa-gumiabroncs kombinációkhoz engedélyezettek. Erre vonatkozó információért forduljon bármelyik minősített szakműhelyhez.
  - Biztonsági okokból csak a Mercedes-Benz gépkocsikhoz jóváhagyott vagy ugyanolyan minőségű hóláncokat használjon.
  - A hóláncokat kb. 1 km távolság megtételét követően ismét feszítse meg. Csak így biztosítható a hóláncok optimális illeszkedése és a velük szomszédos alkatrészekről való megfelelő távolsága.
  - **Összkerékajátású gépkocsi:** Szereljen hóláncot az összes kerékre. Iker gumibroncsokkal felszerelt gépkocsiknál a hóláncokat a külső kerekre szerelje fel. Tartsa be a gyártó szerelési utasítását.
  - Csak összefüggő hótakaró esetén használjon hóláncot. Ha már nem havas úton közlekedik, a lehető leghamarabb vegye le a hóláncot.
  - Helyi rendeletek korlátozhatják a hólánc használatát. Ha hóláncot kíván felszerelni, előtte vegye figyelembe a vonatkozó előírásokat.
  - A hólánccal történő elindulás előtt kapcsolja be az összkerékajátást (→ oldal: 133).
  - Felszerelt hóláncokkal a megengedett legnagyobb sebesség 50 km/h.
  - **Parkolászisztenssel felszerelt gépkocsi:** Ha hóláncot szerelt fel, ne használja a PARKTRONIC parkolászisztent.
- i** A gépkocsi max. sebességét a télikerekes üzemmóddhoz állandó jelleggel korlátozhatja (→ oldal: 161).

- i** Az elinduláshoz kikapcsolhatja az ESP®-t. Így kipörgetheti a kerekeket, és nagyobb hajtóerőt érhet el.

## Abronsnyomás

### Abronsnyomással kapcsolatos megjegyzések

**!** **FIGYELEM** Túl alacsony vagy túl magas abroncsnyomás esetén balesetveszély áll fenn.

A túl alacsony vagy túl magas abroncsnyomás a következő veszélyekkel jár:

- kidurranhatnak a gumibroncsok, különösen növekvő terhelésnél és sebességnél,
- túlzottan és/vagy egyenetlenül kophatnak a gumibroncsok, ami jelentős mértékben ronthatja a tapadásukat,
- Számottevően romolhatnak a gépkocsi menettulajdonságai, valamint kormányozhatósága és fékezhetősége.

▶ Tartsa be az ajánlott abroncsnyomásokat, és ellenőrizze az összes gumibroncs nyomását, beleértve a pótkereket is:

- legalább havonta,
- a terhelés változása esetén,
- hosszabb út megkezdése előtt,
- megváltozott használati körülmények, pl. terepmentet esetén.

▶ Ha szükséges, korrigálja az abroncsnyomást.

A túl alacsony vagy túl magas abroncsnyomás a következő hatásokkal jár:

- a gumibroncsok élettartama csökken,
- elősegíti a gumibroncsok károsodását,
- romlanak a menettulajdonságok és ezzel a menetbiztonság, pl. aquaplaning miatt.

**!** **FIGYELEM** A gumibroncsokban ismételtelen fellépő nyomásesés következtében balesetveszély áll fenn

Ha a gumibroncs-levegőnyomás ismételtelen lecsökken, akkor lehetséges, hogy sérült a keréktárcsa, a szelep vagy a gumibroncs.

Túl alacsony gumibroncs-levegőnyomás esetén a gumibroncs kidurranhat.

- ▶ Vizsgálja át a gumiabroncsot, hogy nincs-e benne idegen tárgy.
- ▶ Ellenőrizze, hogy nincs-e a keréktárcsánál vagy a szelepnél tömítelenség.
- ▶ Ha nem tudja elhárítani a meghibásodást, értesítsen egy minősített szakműhelyt.

A gépkocsira gyárilag felszerelt gumiabroncsok ajánlott levegőnyomására vonatkozó adatok az ülészekrényen lévő abroncsnyomás-táblázatban, illetve a vezetőoldali B-oszlopon találhatóak.

Az abroncsnyomás ellenőrzéséhez használjon megfelelő abroncsnyomás-ellenőrző eszközt. A gumiabroncs külső megjelenéséből nem lehet az abroncsnyomásra következtetni.

**Abronsnyomás-ellenőrzéssel felszerelt gépkocsik:** Az abroncsnyomást a fedélzeti számítógépen keresztül is ellenőrizheti.

Az abroncsnyomást csak hideg gumiabroncsokon korrigálja. A gumiabroncsok hidegek, ha

- a gépkocsi előzőleg legalább három óra hosszan parkolt olyan helyen, ahol a gumiabroncsokat nem érte napsütés,
- a gépkocsi kevesebb mint 1,6 km távolságot tett meg.

A gumiabroncs hőmérsékletének 10 °C értékű emelkedése esetén az abroncsnyomás növekedése kb. 10 kPa (0,1 bar, 1,5 psi). Ezt vegye figyelembe, ha meleg gumiabroncsokon kell ellenőriznie az abroncsnyomást.

### Megjegyzések az utánfutó-vontató üzemmóddal kapcsolatban

A hátsó tengely gumiabroncsaira kizárólag az abroncsnyomás-táblázatban található, teljes terheléshez ajánlott abroncsnyomás érvényes.

### Első tengely abroncsnyomásai elsőkerék-hajtású gépkocsik esetén Max. elsőtengely-terhelés 1750 kg

Gumiabroncs/keréktárcsa	Terhelési állapot	Max. elsőtengely-terhelés 1750 kg
225/65R16C 112/110R	Teljesen rakott	360 kPa (3,6 bar, 52 psi)
225/65R16C 112/110R	Üres	330 kPa (3,3 bar, 48 psi)
225/75R16C 118/116R	Teljesen rakott	320 kPa (3,2 bar, 46 psi)
225/75R16C 118/116R	Üres	300 kPa (3,0 bar, 44 psi)
225/75R16C 121/120R	Teljesen rakott	320 kPa (3,2 bar, 46 psi)

### Abronsnyomás-táblázat

Az abroncsnyomás-táblázat az ülészekrényen, illetve a vezetőoldali B-oszlopon található.

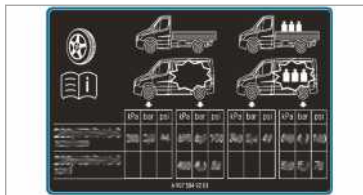

Az abroncsnyomás-táblázat tartalmazza a gépkocsira gyárilag felszerelt összes gumiabroncsra vonatkozó ajánlott abroncsnyomást. Az ajánlott abroncsnyomások a hideg állapotban lévő gumiabroncsokra és a gépkocsi különböző terhelési állapotaira vonatkoznak.

Ha a nyomásértékek előtt egy vagy több gumiabroncsméret is szerepel, akkor az abroncsnyomás értéke kizárólag a megadott gumiabroncsméret(ek)re vonatkozik.

Ha a megadott gumiabroncsméret(ek) szimbólummal vannak kiegészítve, akkor az alább megadott abroncsnyomásérték választható abroncsnyomást jelez.

Az „üres” és a „teljes terhelés” terhelési állapotokat a táblázatban eltérő tömegekkel jelölik.



Gumibroncs/keréktárcsa	Terhelési állapot	Max. elsőtengely-terhelés 1750 kg
225/75R16C 121/120R	Üres	300 kPa (3,0 bar, 44 psi)
235/60R17C 117/115R <sup>1)</sup>	Teljesen rakott	340 kPa (3,4 bar, 49 psi)
235/60R17C 117/115R <sup>1)</sup>	Üres	310 kPa (3,1 bar, 45 psi)
235/60R17C 117/115S <sup>1)</sup>	Teljesen rakott	340 kPa (3,4 bar, 49 psi)
235/60R17C 117/115S <sup>1)</sup>	Üres	310 kPa (3,1 bar, 45 psi)

<sup>1)</sup> Pótkerék gumibroncsa: 235/65 R16C  
121/119R vagy 235/65 R16C 118/116R – leve-  
gőnyomás: 4,9bar

### Max. elsőtengely-terhelés 1850 kg

Gumibroncs/keréktárcsa	Terhelési állapot	Max. elsőtengely-terhelés 1850 kg
225/65R16C 112/110R	Teljesen rakott	390 kPa (3,9 bar, 57 psi)
225/65R16C 112/110R	Üres	330 kPa (3,3 bar, 48 psi)
225/75R16C 118/116R	Teljesen rakott	350 kPa (3,5 bar, 51 psi)
225/75R16C 118/116R	Üres	300 kPa (3,0 bar, 44 psi)
225/75R16C 121/120R	Teljesen rakott	350 kPa (3,5 bar, 51 psi)
225/75R16C 121/120R	Üres	300 kPa (3,0 bar, 44 psi)
235/60R17C 117/115R <sup>1)</sup>	Teljesen rakott	360 kPa (3,6 bar, 52 psi)
235/60R17C 117/115R <sup>1)</sup>	Üres	310 kPa (3,1 bar, 45 psi)
235/60R17C 117/115S <sup>1)</sup>	Teljesen rakott	360 kPa (3,6 bar, 52 psi)
235/60R17C 117/115S <sup>1)</sup>	Üres	310 kPa (3,1 bar, 45 psi)

<sup>1)</sup> Pótkerék gumibroncsa: 235/65 R16C  
121/119R vagy 235/65 R16C 118/116R – leve-  
gőnyomás: 4,9bar

### Max. elsőtengely-terhelés 2000 kg

Gumibroncs/keréktárcsa	Terhelési állapot	Max. elsőtengely-terhelés 2000 kg
225/65R16C 112/110R	Teljesen rakott	-
225/65R16C 112/110R	Üres	-
225/75R16C 118/116R	Teljesen rakott	380 kPa (3,8 bar, 55 psi)

Gumiabroncs/keréktárcsa	Terhelési állapot	Max. elsőtengely-terhelés 2000 kg
225/75R16C 118/116R	Üres	300 kPa (3,0 bar, 44 psi)
225/75R16C 121/120R	Teljesen rakott	380 kPa (3,8 bar, 55 psi)
225/75R16C 121/120R	Üres	300 kPa (3,0 bar, 44 psi)
235/60R17C 117/115R <sup>1)</sup>	Teljesen rakott	400 kPa (4,0 bar, 58 psi)
235/60R17C 117/115R <sup>1)</sup>	Üres	310 kPa (3,1 bar, 45 psi)
235/60R17C 117/115S <sup>1)</sup>	Teljesen rakott	400 kPa (4,0 bar, 58 psi)
235/60R17C 117/115S <sup>1)</sup>	Üres	310 kPa (3,1 bar, 45 psi)

<sup>1)</sup> Pótkerék gumiabroncsa: 235/65 R16C  
121/119R vagy 235/65 R16C 118/116R – leve-  
gőnyomás: 4,9bar

#### Max. elsőtengely-terhelés 2100 kg

Gumiabroncs/keréktárcsa	Terhelési állapot	Max. elsőtengely-terhelés 2100 kg
225/65R16C 112/110R	Teljesen rakott	-
225/65R16C 112/110R	Üres	-
225/75R16C 118/116R	Teljesen rakott	410 kPa (4,1 bar, 60 psi)
225/75R16C 118/116R	Üres	300 kPa (3,0 bar, 44 psi)
225/75R16C 121/120R	Teljesen rakott	410 kPa (4,1 bar, 60 psi)
225/75R16C 121/120R	Üres	300 kPa (3,0 bar, 44 psi)
235/60R17C 117/115R <sup>1)</sup>	Teljesen rakott	420 kPa (4,2 bar, 61 psi)
235/60R17C 117/115R <sup>1)</sup>	Üres	310 kPa (3,1 bar, 45 psi)
235/60R17C 117/115S <sup>1)</sup>	Teljesen rakott	420 kPa (4,2 bar, 61 psi)
235/60R17C 117/115S <sup>1)</sup>	Üres	310 kPa (3,1 bar, 45 psi)

<sup>1)</sup> Pótkerék gumiabroncsa: 235/65 R16C  
121/119R vagy 235/65 R16C 118/116R – leve-  
gőnyomás: 4,9bar

### Hátsó tengely abroncsnyomásai elsőkerék-hajtású gépkocsik esetén Max. hátsótengely-terhelés 2100 kg

Gumibroncs/keréktárcsa	Terhelési állapot	Max. hátsótengely-terhelés 2100 kg
225/65R16C 112/110R	Teljesen rakott	450 kPa (4,5 bar, 65 psi)
225/65R16C 112/110R	Üres	330 kPa (3,3 bar, 48 psi)
225/75R16C 118/116R	Teljesen rakott	410 kPa (4,1 bar, 60 psi)
225/75R16C 118/116R	Üres	300 kPa (3,0 bar, 44 psi)
225/75R16C 121/120R	Teljesen rakott	410 kPa (4,1 bar, 60 psi)
225/75R16C 121/120R	Üres	300 kPa (3,0 bar, 44 psi)
235/60R17C 117/115R <sup>1)</sup>	Teljesen rakott	420 kPa (4,2 bar, 61 psi)
235/60R17C 117/115R <sup>1)</sup>	Üres	310 kPa (3,1 bar, 45 psi)
235/60R17C 117/115S <sup>1)</sup>	Teljesen rakott	420 kPa (4,2 bar, 61 psi)
235/60R17C 117/115S <sup>1)</sup>	Üres	310 kPa (3,1 bar, 45 psi)

<sup>1)</sup> Pótkerék gumibroncsa: 235/65 R16C  
121/119R vagy 235/65 R16C 118/116R – leve-  
gőnyomás: 4,9bar

### Max. hátsótengely-terhelés 2430 kg

Gumibroncs/keréktárcsa	Terhelési állapot	Max. hátsótengely-terhelés 2430 kg
225/65R16C 112/110R	Teljesen rakott	-
225/65R16C 112/110R	Üres	-
225/75R16C 118/116R	Teljesen rakott	490 kPa (4,9 bar, 71 psi)
225/75R16C 118/116R	Üres	300 kPa (3,0 bar, 44 psi)
225/75R16C 121/120R	Teljesen rakott	490 kPa (4,9 bar, 71 psi)
225/75R16C 121/120R	Üres	300 kPa (3,0 bar, 44 psi)
235/60R17C 117/115R <sup>1)</sup>	Teljesen rakott	500 kPa (5,0 bar, 73 psi)
235/60R17C 117/115R <sup>1)</sup>	Üres	310 kPa (3,1 bar, 45 psi)
235/60R17C 117/115S <sup>1)</sup>	Teljesen rakott	500 kPa (5,0 bar, 73 psi)
235/60R17C 117/115S <sup>1)</sup>	Üres	310 kPa (3,1 bar, 45 psi)

<sup>1)</sup> Pótkerék gumibroncsa: 235/65 R16C  
121/119R vagy 235/65 R16C 118/116R – leve-  
gőnyomás: 4,9bar

**Első tengely abroncsnyomásai elsőkerék-hajtású lakóautók esetén**  
**Lakóautó, max. elsőtengely-terhelés 1850 kg**

Gumibroncs/keréktárcsa	Terhelési állapot	Max. elsőtengely-terhelés 1850 kg
225/75R16CP 118R	Teljesen rakott	350 kPa (3,5 bar, 51 psi)
225/75 R16C 121/120 R	Teljesen rakott	350 kPa (3,5 bar, 51 psi)
235/60R17C 117/115R <sup>1)</sup>	Teljesen rakott	360 kPa (3,6 bar, 52 psi)
235/60R17C 117/115S <sup>1)</sup>	Teljesen rakott	360 kPa (3,6 bar, 52 psi)

<sup>1)</sup> Pótkerék gumibroncsa: 235/65 R16C  
 121/119R vagy 235/65 R16C 118/116R – leve-  
 gőnyomás: 4,9bar

**Lakóautó, max. elsőtengely-terhelés 2000 kg**

Gumibroncs/keréktárcsa	Terhelési állapot	Max. elsőtengely-terhelés 2000 kg
225/75R16CP 118R	Teljesen rakott	380 kPa (3,8 bar, 55 psi)
225/75 R16C 121/120 R	Teljesen rakott	380 kPa (3,8 bar, 55 psi)
235/60R17C 117/115R <sup>1)</sup>	Teljesen rakott	400 kPa (4,0 bar, 58 psi)
235/60R17C 117/115S <sup>1)</sup>	Teljesen rakott	400 kPa (4,0 bar, 58 psi)

<sup>1)</sup> Pótkerék gumibroncsa: 235/65 R16C  
 121/119R vagy 235/65 R16C 118/116R – leve-  
 gőnyomás: 4,9bar

**Lakóautó, max. elsőtengely-terhelés 2100 kg**

Gumibroncs/keréktárcsa	Terhelési állapot	Max. elsőtengely-terhelés 2100 kg
225/75R16CP 118R	Teljesen rakott	410 kPa (4,1 bar, 60 psi)
225/75 R16C 121/120 R	Teljesen rakott	410 kPa (4,1 bar, 60 psi)
235/60R17C 117/115R <sup>1)</sup>	Teljesen rakott	420 kPa (4,2 bar, 61 psi)
235/60R17C 117/115S <sup>1)</sup>	Teljesen rakott	420 kPa (4,2 bar, 61 psi)

<sup>1)</sup> Pótkerék gumibroncsa: 235/65 R16C  
 121/119R vagy 235/65 R16C 118/116R – leve-  
 gőnyomás: 4,9bar

mások nincsenek meghatározva és nem meg-  
 engedettek.

 A lakóautók nagy menetkészsége miatt a  
 menetkészségre vonatkozó abroncsnyo-

### Hátsó tengely abroncsnyomásai elsőkerék-hajtású lakóautók esetén Lakóautó, max. hátsótengely-terhelés 2100 kg

Gumibroncs/keréktárcsa	Terhelési állapot	Max. hátsótengely-terhelés 2100 kg
225/75R16CP 118R	Teljesen rakott	480 kPa (4,8 bar, 70 psi)
225/75 R16C 121/120 R	Teljesen rakott	480 kPa (4,8 bar, 70 psi)
235/60R17C 117/115R <sup>1)</sup>	Teljesen rakott	480 kPa (4,8 bar, 70 psi)
235/60R17C 117/115S <sup>1)</sup>	Teljesen rakott	480 kPa (4,8 bar, 70 psi)

<sup>1)</sup> Pótkerék gumibroncsa: 235/65 R16C  
121/119R vagy 235/65 R16C 118/116R – leve-  
gőnyomás: 4,9bar

### Lakóautó, max. hátsótengely-terhelés 2430 kg

Gumibroncs/keréktárcsa	Terhelési állapot	Max. hátsótengely-terhelés 2430 kg
225/75R16CP 118R	Teljesen rakott	550 kPa (4,8 bar, 70 psi)
225/75 R16C 121/120 R	Teljesen rakott	550 kPa (4,8 bar, 70 psi)
235/60R17C 117/115R <sup>1)</sup>	Teljesen rakott	530 kPa (4,8 bar, 70 psi)
235/60R17C 117/115S <sup>1)</sup>	Teljesen rakott	530 kPa (4,8 bar, 70 psi)

<sup>1)</sup> Pótkerék gumibroncsa: 235/65 R16C  
121/119R vagy 235/65 R16C 118/116R – leve-  
gőnyomás: 4,9bar

### Lakóautó, max. hátsótengely-terhelés 2500 kg

Gumibroncs/keréktárcsa	Terhelési állapot	Max. hátsótengely-terhelés 2500 kg
225/75R16CP 118R	Teljesen rakott	550 kPa (5,5 bar, 80 psi)
225/75 R16C 121/120 R	Teljesen rakott	550 kPa (5,5 bar, 80 psi)

### Háromtengelyű lakóautó, max. hátsótengely-terhelés hátsó tengelyenként 1800 kg

Gumibroncs/keréktárcsa	Terhelési állapot	Max. hátsótengely-terhelés 1800 kg
225/75R16CP 118R	Teljesen rakott	400 kPa (4,0 bar, 58 psi)
225/75 R16C 121/120 R	Teljesen rakott	400 kPa (4,0 bar, 58 psi)

**i** A lakóautók nagy menetkész tömege miatt a menetkész tömege vonatkozó abroncsnyo-

mások nincsenek meghatározva és nem megengedettek.

**Első tengely abroncsnyomásai hátsókerék-hajtású és Single gumiabroncsokkal felszerelt gépkocsik esetén****Max. elsőtengely-terhelés 1650 kg**

Gumiabroncs/keréktárcsa	Terhelési állapot	Max. elsőtengely-terhelés 1650 kg
205/75R16C 110/108R	Teljesen rakott	360 kPa (3,6 bar, 52 psi)
205/75R16C 110/108R	Üres	330 kPa (3,3 bar, 48 psi)
225/75R16C 121/120R	Teljesen rakott	300 kPa (3,0 bar, 44 psi)
225/75R16C 121/120R	Üres	300 kPa (3,0 bar, 44 psi)
225/75R16C 118/116R	Teljesen rakott	300 kPa (3,0 bar, 44 psi)
225/75R16C 118/116R	Üres	300 kPa (3,0 bar, 44 psi)
235/65R16C 115/113R	Teljesen rakott	300 kPa (3,0 bar, 44 psi)
235/65R16C 115/113R	Üres	300 kPa (3,0 bar, 44 psi)
235/65R16C 121/119R	Teljesen rakott	300 kPa (3,0 bar, 44 psi)
235/65R16C 121/119R	Üres	300 kPa (3,0 bar, 44 psi)
235/65R16C 118/116R	Teljesen rakott	300 kPa (3,0 bar, 44 psi)
235/65R16C 118/116R	Üres	300 kPa (3,0 bar, 44 psi)
235/60R17C 117/115R	Teljesen rakott	320 kPa (3,2 bar, 46 psi)
235/60R17C 117/115R	Üres	310 kPa (3,1 bar, 45 psi)
235/60R17C 117/115S	Teljesen rakott	320 kPa (3,2 bar, 46 psi)
235/60R17C 117/115S	Üres	310 kPa (3,1 bar, 45 psi)

**Max. elsőtengely-terhelés 1740 kg**

Gumiabroncs/keréktárcsa	Terhelési állapot	Max. elsőtengely-terhelés 1740 kg
205/75R16C 110/108R	Teljesen rakott	380 kPa (3,6 bar, 55 psi)
205/75R16C 110/108R	Üres	330 kPa (3,3 bar, 48 psi)
225/75R16C 121/120R	Teljesen rakott	320 kPa (3,2 bar, 46 psi)
225/75R16C 121/120R	Üres	300 kPa (3,0 bar, 44 psi)
225/75R16C 118/116R	Teljesen rakott	320 kPa (3,2 bar, 46 psi)
225/75R16C 118/116R	Üres	300 kPa (3,0 bar, 44 psi)
235/65R16C 115/113R	Teljesen rakott	320 kPa (3,2 bar, 46 psi)
235/65R16C 115/113R	Üres	300 kPa (3,0 bar, 44 psi)
235/65R16C 121/119R	Teljesen rakott	320 kPa (3,2 bar, 46 psi)

Gumiabroncs/keréktárcsa	Terhelési állapot	Max. elsőtengely-terhelés 1740 kg
235/65R16C 121/119R	Üres	300 kPa (3,0 bar, 44 psi)
235/65R16C 118/116R	Teljesen rakott	320 kPa (3,2 bar, 46 psi)
235/65R16C 118/116R	Üres	300 kPa (3,0 bar, 44 psi)
235/60R17C 117/115R	Teljesen rakott	340 kPa (3,4 bar, 49 psi)
235/60R17C 117/115R	Üres	310 kPa (3,1 bar, 45 psi)
235/60R17C 117/115S	Teljesen rakott	340 kPa (3,4 bar, 49 psi)
235/60R17C 117/115S	Üres	310 kPa (3,1 bar, 45 psi)

**Max. elsőtengely-terhelés 1860 kg**

Gumiabroncs/keréktárcsa	Terhelési állapot	Max. elsőtengely-terhelés 1860 kg
205/75R16C 110/108R	Teljesen rakott	-
205/75R16C 110/108R	Üres	-
225/75R16C 121/120R	Teljesen rakott	350 kPa (3,5 bar, 51 psi)
225/75R16C 121/120R	Üres	300 kPa (3,0 bar, 44 psi)
225/75R16C 118/116R	Teljesen rakott	350 kPa (3,5 bar, 51 psi)
225/75R16C 118/116R	Üres	300 kPa (3,0 bar, 44 psi)
235/65R16C 115/113R	Teljesen rakott	350 kPa (3,5 bar, 51 psi)
235/65R16C 115/113R	Üres	300 kPa (3,0 bar, 44 psi)
235/65R16C 121/119R	Teljesen rakott	350 kPa (3,5 bar, 51 psi)
235/65R16C 121/119R	Üres	300 kPa (3,0 bar, 44 psi)
235/65R16C 118/116R	Teljesen rakott	350 kPa (3,5 bar, 51 psi)
235/65R16C 118/116R	Üres	300 kPa (3,0 bar, 44 psi)
235/60R17C 117/115R	Teljesen rakott	380 kPa (3,8 bar, 55 psi)
235/60R17C 117/115R	Üres	310 kPa (3,1 bar, 45 psi)
235/60R17C 117/115S	Teljesen rakott	380 kPa (3,8 bar, 55 psi)
235/60R17C 117/115S	Üres	310 kPa (3,1 bar, 45 psi)



**Max. elsőtengely-terhelés 2000 kg**

Gumibroncs/keréktárcsa	Terhelési állapot	Max. elsőtengely-terhelés 2000 kg
205/75R16C 110/108R	Teljesen rakott	-
205/75R16C 110/108R	Üres	-
225/75R16C 121/120R	Teljesen rakott	370 kPa (3,7 bar, 54 psi)
225/75R16C 121/120R	Üres	300 kPa (3,0 bar, 44 psi)
225/75R16C 118/116R	Teljesen rakott	370 kPa (3,7 bar, 54 psi)
225/75R16C 118/116R	Üres	300 kPa (3,0 bar, 44 psi)
235/65R16C 115/113R	Teljesen rakott	-
235/65R16C 115/113R	Üres	-
235/65R16C 121/119R	Teljesen rakott	380 kPa (3,8 bar, 55 psi)
235/65R16C 121/119R	Üres	300 kPa (3,0 bar, 44 psi)
235/65R16C 118/116R	Teljesen rakott	380 kPa (3,8 bar, 55 psi)
235/65R16C 118/116R	Üres	300 kPa (3,0 bar, 44 psi)
235/60R17C 117/115R	Teljesen rakott	400 kPa (4,0 bar, 58 psi)
235/60R17C 117/115R	Üres	310 kPa (3,1 bar, 45 psi)
235/60R17C 117/115S	Teljesen rakott	400 kPa (4,0 bar, 58 psi)
235/60R17C 117/115S	Üres	310 kPa (3,1 bar, 45 psi)

**Hátsó tengely abroncsnyomásai hátsókerék-hajtású és Single gumiabroncsokkal felszerelt gépkocsik esetén****Max. hátsótengely-terhelés 1800 kg**

Gumibroncs/keréktárcsa	Terhelési állapot	Max. hátsótengely-terhelés 1800 kg
205/75R16C 110/108R	Teljesen rakott	400 kPa (4,0 bar, 58 psi)
205/75R16C 110/108R	Üres	330 kPa (3,3 bar, 48 psi)
225/75R16C 121/120R	Teljesen rakott	330 kPa (3,3 bar, 48 psi)
225/75R16C 121/120R	Üres	300 kPa (3,0 bar, 44 psi)
225/75R16C 118/116R	Teljesen rakott	330 kPa (3,3 bar, 48 psi)
225/75R16C 118/116R	Üres	300 kPa (3,0 bar, 44 psi)
235/65R16C 115/113R	Teljesen rakott	340 kPa (3,4 bar, 49 psi)
235/65R16C 115/113R	Üres	300 kPa (3,0 bar, 44 psi)
235/65R16C 121/119R	Teljesen rakott	340 kPa (3,4 bar, 49 psi)

Gumiabroncs/keréktárcsa	Terhelési állapot	Max. hátsótengely-terhelés 1800 kg
235/65R16C 121/119R	Üres	300 kPa (3,0 bar, 44 psi)
235/65R16C 118/116R	Teljesen rakott	340 kPa (3,4 bar, 49 psi)
235/65R16C 118/116R	Üres	300 kPa (3,0 bar, 44 psi)
235/60R17C 117/115R	Teljesen rakott	350 kPa (3,5 bar, 51 psi)
235/60R17C 117/115R	Üres	310 kPa (3,1 bar, 45 psi)
235/60R17C 117/115S	Teljesen rakott	350 kPa (3,5 bar, 51 psi)
235/60R17C 117/115S	Üres	310 kPa (3,1 bar, 45 psi)

**Max. hátsótengely-terhelés 2000 kg**

Gumiabroncs/keréktárcsa	Terhelési állapot	Max. hátsótengely-terhelés 2000 kg
205/75R16C 110/108R	Teljesen rakott	-
205/75R16C 110/108R	Üres	-
225/75R16C 121/120R	Teljesen rakott	380 kPa (3,8 bar, 55 psi)
225/75R16C 121/120R	Üres	300 kPa (3,0 bar, 44 psi)
225/75R16C 118/116R	Teljesen rakott	380 kPa (3,8 bar, 55 psi)
225/75R16C 118/116R	Üres	300 kPa (3,0 bar, 44 psi)
235/65R16C 115/113R	Teljesen rakott	380 kPa (3,8 bar, 55 psi)
235/65R16C 115/113R	Üres	300 kPa (3,0 bar, 44 psi)
235/65R16C 121/119R	Teljesen rakott	380 kPa (3,8 bar, 55 psi)
235/65R16C 121/119R	Üres	300 kPa (3,0 bar, 44 psi)
235/65R16C 118/116R	Teljesen rakott	380 kPa (3,8 bar, 55 psi)
235/65R16C 118/116R	Üres	300 kPa (3,0 bar, 44 psi)
235/60R17C 117/115R	Teljesen rakott	400 kPa (4,0 bar, 58 psi)
235/60R17C 117/115R	Üres	310 kPa (3,1 bar, 45 psi)
235/60R17C 117/115S	Teljesen rakott	400 kPa (4,0 bar, 58 psi)
235/60R17C 117/115S	Üres	310 kPa (3,1 bar, 45 psi)

**Max. hátsótengely-terhelés 2250 kg**

Gumibroncs/keréktárcsa	Terhelési állapot	Max. hátsótengely-terhelés 2250 kg
205/75R16C 110/108R	Teljesen rakott	-
205/75R16C 110/108R	Üres	-
225/75R16C 121/120R	Teljesen rakott	430 kPa (4,3 bar, 62 psi)
225/75R16C 121/120R	Üres	300 kPa (3,0 bar, 44 psi)
225/75R16C 118/116R	Teljesen rakott	430 kPa (4,3 bar, 62 psi)
225/75R16C 118/116R	Üres	300 kPa (3,0 bar, 44 psi)
235/65R16C 115/113R	Teljesen rakott	450 kPa (4,5 bar, 65 psi)
235/65R16C 115/113R	Üres	300 kPa (3,0 bar, 44 psi)
235/65R16C 121/119R	Teljesen rakott	450 kPa (4,5 bar, 65 psi)
235/65R16C 121/119R	Üres	300 kPa (3,0 bar, 44 psi)
235/65R16C 118/116R	Teljesen rakott	450 kPa (4,5 bar, 65 psi)
235/65R16C 118/116R	Üres	300 kPa (3,0 bar, 44 psi)
235/60R17C 117/115R	Teljesen rakott	460 kPa (4,6 bar, 67 psi)
235/60R17C 117/115R	Üres	310 kPa (3,1 bar, 45 psi)
235/60R17C 117/115S	Teljesen rakott	460 kPa (4,6 bar, 67 psi)
235/60R17C 117/115S	Üres	310 kPa (3,1 bar, 45 psi)

**Max. hátsótengely-terhelés 2430 kg**

Gumibroncs/keréktárcsa	Terhelési állapot	Max. hátsótengely-terhelés 2430 kg
205/75R16C 110/108R	Teljesen rakott	-
205/75R16C 110/108R	Üres	-
225/75R16C 121/120R	Teljesen rakott	490 kPa (4,9 bar, 71 psi)
225/75R16C 121/120R	Üres	300 kPa (3,0 bar, 44 psi)
225/75R16C 118/116R	Teljesen rakott	490 kPa (4,9 bar, 71 psi)
225/75R16C 118/116R	Üres	300 kPa (3,0 bar, 44 psi)
235/65R16C 115/113R	Teljesen rakott	-
235/65R16C 115/113R	Üres	-
235/65R16C 121/119R	Teljesen rakott	490 kPa (4,9 bar, 71 psi)
235/65R16C 121/119R	Üres	300 kPa (3,0 bar, 44 psi)

Gumiabroncs/keréktárcsa	Terhelési állapot	Max. hátsótengely-terhelés 2430 kg
235/65R16C 118/116R	Teljesen rakott	490 kPa (4,9 bar, 71 psi)
235/65R16C 118/116R	Üres	300 kPa (3,0 bar, 44 psi)
235/60R17C 117/115R	Teljesen rakott	500 kPa (5,0 bar, 73 psi)
235/60R17C 117/115R	Üres	310 kPa (3,1 bar, 45 psi)
235/60R17C 117/115S	Teljesen rakott	500 kPa (5,0 bar, 73 psi)
235/60R17C 117/115S	Üres	310 kPa (3,1 bar, 45 psi)

**Első tengely abroncsnyomásai hátsókerék-hajtású és iker gumiabroncsokkal felszerelt gépkocsik esetén**

**Max. elsőtengely-terhelés 1850 kg**

Gumiabroncs/keréktárcsa	Terhelési állapot	Max. elsőtengely-terhelés 1850 kg
195/75R16C 107/105R	Teljesen rakott	440 kPa (4,4 bar, 64 psi)
195/75R16C 107/105R	Üres	400 kPa (4,0 bar, 58 psi)
205/75R16C 110/108R	Teljesen rakott	410 kPa (4,1 bar, 60 psi)
205/75R16C 110/108R	Üres	360 kPa (3,6 bar, 52 psi)
205/75R16C 113/111R	Teljesen rakott	-
205/75R16C 113/111R	Üres	-

**Max. elsőtengely-terhelés 2000 kg**

Gumiabroncs/keréktárcsa	Terhelési állapot	Max. elsőtengely-terhelés 2000 kg
195/75R16C 107/105R	Teljesen rakott	-
195/75R16C 107/105R	Üres	-
205/75R16C 110/108R	Teljesen rakott	440 kPa (4,4 bar, 64 psi)
205/75R16C 110/108R	Üres	360 kPa (3,6 bar, 52 psi)
205/75R16C 113/111R	Teljesen rakott	-
205/75R16C 113/111R	Üres	-

**Max. elsőtengely-terhelés 2100 kg**

Gumibroncs/keréktárcsa	Terhelési állapot	Max. elsőtengely-terhelés 2100 kg
195/75R16C 107/105R	Teljesen rakott	-
195/75R16C 107/105R	Üres	-
205/75R16C 110/108R	Teljesen rakott	-
205/75R16C 110/108R	Üres	-
205/75R16C 113/111R	Teljesen rakott	480 kPa (4,8 bar, 70 psi)
205/75R16C 113/111R	Üres	380 kPa (3,8 bar, 55 psi)

**Hátsó tengely abroncsnyomásai hátsókerék-hajtású és iker gumiabroncsokkal felszerelt gépkocsik esetén****Max. hátsótengely-terhelés legfeljebb 3200 kg**

Gumibroncs/keréktárcsa	Terhelési állapot	Max. hátsótengely-terhelés legfeljebb 3200 kg
195/75R16C 107/105R	Teljesen rakott	410 kPa (4,1 bar, 60 psi)
195/75R16C 107/105R	Üres	350 kPa (3,5 bar, 51 psi)
205/75R16C 110/108R	Teljesen rakott	370 kPa (3,7 bar, 54 psi)
205/75R16C 110/108R	Üres	320 kPa (3,2 bar, 46 psi)
205/75R16C 113/111R	Teljesen rakott	-
205/75R16C 113/111R	Üres	-

**Max. hátsótengely-terhelés 3500 kg**

Gumibroncs/keréktárcsa	Terhelési állapot	Max. hátsótengely-terhelés 3500 kg
195/75R16C 107/105R	Teljesen rakott	440 kPa (4,4 bar, 64 psi)
195/75R16C 107/105R	Üres	350 kPa (3,5 bar, 51 psi)
205/75R16C 110/108R	Teljesen rakott	410 kPa (4,1 bar, 60 psi)
205/75R16C 110/108R	Üres	320 kPa (3,2 bar, 46 psi)
205/75R16C 113/111R	Teljesen rakott	-
205/75R16C 113/111R	Üres	-

**Max. hátsótengely-terhelés 3600 kg**

Gumibroncs/keréktárcsa	Terhelési állapot	Max. hátsótengely-terhelés 3600 kg
195/75R16C 107/105R	Teljesen rakott	-
195/75R16C 107/105R	Üres	-
205/75R16C 110/108R	Teljesen rakott	-
205/75R16C 110/108R	Üres	-
205/75R16C 113/111R	Teljesen rakott	430 kPa (4,3 bar, 62 psi)
205/75R16C 113/111R	Üres	340 kPa (3,4 bar, 49 psi)

**Első tengely abroncsnyomásai hátsókerék-hajtású és Super-Single gumibroncsokkal felszerelt gépkocsik esetén****Max. elsőtengely-terhelés 1850 kg**

Gumibroncs/keréktárcsa	Terhelési állapot	Max. elsőtengely-terhelés 1850 kg
225/75R16C 121/120R (122L)	Teljesen rakott	340 kPa (3,4 bar, 49 psi)
225/75R16C 121/120R (122L)	Üres	300 kPa (3,0 bar, 44 psi)

**Max. elsőtengely-terhelés 2000 kg**

Gumibroncs/keréktárcsa	Terhelési állapot	Max. elsőtengely-terhelés 2000 kg
225/75R16C 121/120R (122L)	Teljesen rakott	370 kPa (3,7 bar, 54 psi)
225/75R16C 121/120R (122L)	Üres	300 kPa (3,0 bar, 44 psi)

**Hátsó tengely abroncsnyomásai hátsókerék-hajtású és Super-Single gumibroncsokkal felszerelt gépkocsik esetén****Max. hátsótengely-terhelés legfeljebb 3200 kg**

Gumibroncs/keréktárcsa	Terhelési állapot	Max. hátsótengely-terhelés legfeljebb 3200 kg
225/75R16C 121/120R (122L)	Teljesen rakott	690 kPa (6,9 bar, 100 psi) <sup>2)</sup>
225/75R16C 121/120R (122L)	Üres	690 kPa (6,9 bar, 100 psi) <sup>2)</sup>
285/65R16C 131R	Teljesen rakott	460 kPa (4,6 bar, 67 psi)
285/65R16C 131R	Üres	400 kPa (4,0 bar, 58 psi)

<sup>2)</sup> Hátsó tengelyre szerelt pótkerékként történő rövid idejű használatkor, legfeljebb 100 km útszáz-  
kasz és legfeljebb 55 km/h sebesség esetén.

### Max. hátsótengely-terhelés 3500 kg

Gumibroncs/keréktárcsa	Terhelési állapot	Max. hátsótengely-terhelés 3500 kg
225/75R16C 121/120R (122L)	Teljesen rakott	690 kPa (6,9 bar, 100 psi) <sup>2)</sup>
225/75R16C 121/120R (122L)	Üres	690 kPa (6,9 bar, 100 psi) <sup>2)</sup>
285/65R16C 131R	Teljesen rakott	520 kPa (5,2 bar, 75 psi)
285/65R16C 131R	Üres	400 kPa (4,0 bar, 58 psi)

<sup>2)</sup> Hátsó tengelyre szerelt pótkerékként történő rövid idejű használatkor, legfeljebb 100 km útszáz-  
kasz és legfeljebb 55 km/h sebesség esetén.

Feltétlenül vegye figyelembe az alábbi vonatkozó témaköröket is:

- Abroncsnyomással kapcsolatos megjegyzések (→ oldal: 240)

### Abroncsnyomás-ellenőrzés

#### Abroncsnyomás-ellenőrzés működése Single gumibroncsokkal felszerelt gépkocsik esetén

A rendszer abroncsnyomás-szenzor segítségével ellenőrzi a gépkocsira felszerelt gumibroncsok abroncsnyomását és hőmérsékletét.

Az új abroncsnyomás-szenzorokat (pl. a téli kerekekben) a rendszer automatikusan betanítja az első út során.

Az abroncsnyomás és az abroncshőmérséklet megjelenik a multifunkciós kijelzőn (→ oldal: 179).

Jelentős nyomásvesztés esetén a rendszer figyelmeztet:

- kijelzőüzeneteken keresztül (→ oldal: 306),
- a kombinált műszeren lévő  figyelmeztető lámpa segítségével.

A gépkocsivezető felelős azért, hogy az abroncsnyomást beállítsa az ajánlott és az üzemi körülményeknek megfelelő, hideg gumibroncsokra megadott értékekre. Az abroncsnyomást hideg gumibroncsokon állítsa be egy abroncsnyomás-ellenőrző segítségével. Felhívjuk figyelmét, hogy az abroncsnyomás-ellenőrzést először „be kell

tanítani” a pillanatnyi üzemi helyzetnek megfelelő abroncsnyomásra.

Az abroncsnyomás-ellenőrzés az abroncsnyomás megváltoztatását követően a legtöbb esetben automatikusan felismeri az új vonatkoztatási értékeket. A vonatkoztatási értékeket azonban kézzel is frissítheti az abroncsnyomás-ellenőrzés újraindításával (→ oldal: 256).

### Rendszerkorlátok

Előfordulhat, hogy a rendszer korlátozottan vagy egyáltalán nem működik a következő helyzetekben:

- rosszul beállított abroncsnyomás,
- hirtelen nyomásvesztés, amelyet pl. a gumibroncsba behatoló idegen tárgy okozhat,
- egy másik rádiójelforrás által okozott zavar.

Feltétlenül vegye figyelembe az alábbi vonatkozó témakört is:

- Abroncsnyomással kapcsolatos megjegyzések (→ oldal: 240)

### Abroncsnyomás ellenőrzése abroncsnyomás-ellenőrzéssel

#### Feltételek

- A gyújtás be van kapcsolva.

Fedélzeti számítógép:

 **Karbantartás**  **Gumibroncsok**

Megjelenik a következő kijelzések egyike:

- az egyes kerekek pillanatnyi abroncsnyomása és gumibroncs-hőmérséklete



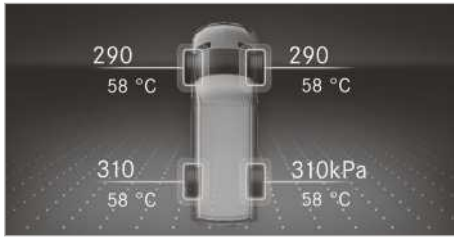

Műszerkijelző színes kijelzővel

- az egyes kerekek pillanatnyi abroncsnyomása

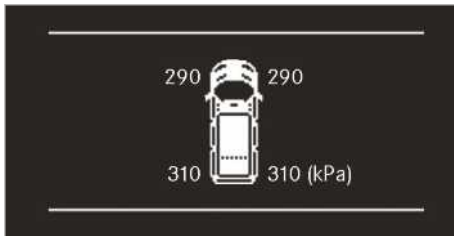

Műszerkijelző fekete-fehér kijelzővel

- **Az abroncsnyomás kijelzése néhány percnyi haladás után jelenik meg:** A rendszer betáplálási folyamata még nem fejeződött be. Ezt követően a rendszer felügyeli az abroncsnyomásokat.

▶ Hasonlítsa össze az abroncsnyomást az aktuális üzemeltetési körülményekhez ajánlott abroncsnyomással. Ennek során vegye figyelembe a gumibroncsok hőmérsékletével kapcsolatos megjegyzéseket (→ oldal: 240).

ⓘ A multifunkciós kijelzőn látható értékek eltérhetnek az abroncsnyomás-ellenőrző által mért értékektől, mivel azok tengerszintre vonatkoznak. Magasabban fekvő helyeken a légnyomás-ellenőrző magasabb abroncsnyomásértéket mutat, mint a fedélzeti számítógép. Ilyen esetben ne csökkentse az abroncsnyomást.

Feltétlenül vegye figyelembe az alábbi vonatkozó témakört is:

- Abroncsnyomással kapcsolatos megjegyzések (→ oldal: 240)

### Abroncsnyomás-ellenőrzés újraindítása

#### Feltételek

- Mind a négy keréken megfelelően be van állítva a mindenkor üzemeltetési körülmé-

nyekhez ajánlott abroncsnyomás (→ oldal: 240).

#### • Az abroncsnyomás-ellenőrzést a következő helyzetekben indítsa újra:

- megváltozott az abroncsnyomás,
- új kerekeket vagy gumibroncsokat szerelt fel, vagy felcserélte azokat.

Fedélzeti számítógép:

↳ **Karbantartás** ▶ **Gumibroncsok**

▶ Lapozzon lefelé a menüben.

A multifunkciós kijelzőn megjelenik a következő üzenet: **A pillanatnyi nyomásértékek átvétele új irányértékként?**

▶ Az újraindítás elindításához nyugtázza az üzenetet.

A multifunkciós kijelzőn megjelenik a következő üzenet: **Abroncsnyomás-ellenőrzés újraindítva.**

A rendszer törli az aktuális figyelmeztető üzeneteket, és kialszik a sárga  figyelmeztető lámpa.

Néhány perc menetidő elteltével a rendszer ellenőrzi, hogy a pillanatnyi abroncsnyomás-értékek a megadott tartományban vannak-e. Ezt követően az aktuális abroncsnyomás-értéket tekinti vonatkoztatási értéknek, és ezekhez képest felügyeli a gumibroncsok nyomását.



Feltétlenül vegye figyelembe az alábbi vonatkozó témakört is:

- Abroncsnyomással kapcsolatos megjegyzések (→ oldal: 240)





### Abroncsnyomás-ellenőrzés rádiófrekvenciás engedélyezése

#### Rádió-távírányító engedélyezési számok

Ország	Rádió-távírányító engedélyezési szám
Argentína	 CNC ID: H-20027
Ausztrália	

Ország	Rádió-távírányító engedélyezési szám
Brazília	 <p>MODELO: TSSRE4A ANATEL: 05181-17-06643</p> <p>Este equipamento opera em caráter secundário, isto é, não tem direito à proteção contra interferência prejudicial, mesmo de estações do mesmo tipo e não pode causar interferência a sistemas operando em caráter primário.</p>
Kanada	<p>IC: 4008C-TSSRE4A</p> <p>Operation is subject to the following two conditions:</p> <p>(1) this device may not cause harmful interference, and</p> <p>(2) this device must accept any interference received, including interference that may cause undesired operation.</p>
Európai Unió Izland Norvégia	 <p>A Huf Hülsbeck &amp; Fürst GmbH &amp; Co. KG ezennel kijelenti, hogy a TSSRE4A &amp; TSSSG4G6 rádió adó-vevő berendezés megfelel a 2014/53/EU irányelv előírásainak.</p> <p>Az EU megfeleléségi nyilatkozat teljes szövege a következő internetes címen áll rendelkezésre: <a href="http://www.huf-group.com/eudoc">http://www.huf-group.com/eudoc</a></p> <p>Frekvenciasáv: 433,92 MHz</p> <p>Sugárzott max. adóteljesítmény: &lt;10 mW</p> <p>Gyártó: Huf Electronics Bretten GmbH Gewerbstr. 40 75015 Bretten Germany</p>

Ország	Rádió-távírányító engedélyezési szám
Indonézia	TSSRE4A & TSSSG4G6 52166/SDPPI/2017 3533
Izrael	<p>A. The use of this product does not need a wireless operation license.</p> <p>B. The product does not include an RF disturbance protection, and should not disturb other licensed products.</p> <p>C. It is forbidden to replace the antenna or to make any change in this product.</p>
Jordánia	<p>Kingdom of Jordan Type approval for Tyre Pressure Sensor and ECU</p> <p>Manufacturer: Huf Electronics Bretten GmbH</p> <p>Model: TSSRE4A</p> <p>Type Approval Number: TRC/LPD/2017/421</p> <p>Model: TSSSG4G6</p> <p>Type Approval Number: TRC/LPD/2017/422</p>
Malajzia	 <p>CIDF17000184</p> <p>Model: TSSRE4A &amp; TSSSG4G6</p> <p>RAQP/57A/0817/S(17-2424)</p>
Marokkó	<p>AGREE PAR L'ANRT MAROC</p> <p>Modele: TSSRE4A</p> <p>Numero d'agrement: MR 14320 ANRT 2017</p> <p>Date d'agrement: 07/07/2017</p> <p>Modele: TSSSG4G6</p> <p>Numero d'agrement: MR 14319 ANRT 2017</p> <p>Date d'agrement: 07/07/2017</p>
Mexikó	Model: TSSRE4A, IFETEL: RLVHUTS17-0806

Ország	Rádió-távírányító engedélyezési szám
Moldova	
Omán	<p>OMAN - TRA R/4516/17 D100428</p>
Fülöp-szigetek	 <p>NTC Type Approved. No: ESD-1715393C</p>
Oroszország	
Szingapúr	<p>Complies with IDA Standards DA103787</p>
Dél-Afrika	 <p>TA-2017/1393 TA-2017/1391</p>

Ország	Rádió-távírányító engedélyezési szám
Dél-Korea	 <p>R-CRM-HHF-TSSRE4A R-REM-HHF-TSSSG4G6 Applicant name: Huf Hülsbeck &amp; Fürst GmbH &amp; Co. KG Equipment name: Tire Pressure Monitoring System Manufacturing Year/Month: on the product Manufacturer: Huf Electronics Bretten GmbH Country of origin: Germany 해당 무선 설비 기기는 운용 중 전파혼신 가능성이 있으므로 인명안전과 관련된 서비스는 할 수 없음. (This device is not allowed to provide service related human body since it has possibility of frequency interference during on operation.)</p>

Ország	Rádió-távírányító engedélyezési szám
Tajvan	 <p>CCAO17LP0380T4 CCAO17LP0390T7</p> <p>經型式認證合格之低功率射頻電機,非經許可,公司、商號或使用者均</p> <p>不得擅自變更頻率、加大功率或變更原設計之特性及功能。低功率射</p> <p>頻電機之使用不得影響飛航安全及干擾合法通信;經發現有干擾現象</p> <p>時,應立即停用,並改善至無干擾時方得繼續使用。前項合法通信,指依</p> <p>電信法規定作業之無線電通信。低功率射頻電機須忍受合法通信或工業、科學及醫療用電波輻射性電機設備之干擾。</p> <p>According to "Administrative Regulations on Low Power Radio Waves Radiated Devices".</p> <p>Without permission granted by the DGT, any company, enterprise, or user is not allowed to change frequency, enhance transmitting power or alter original characteristic as well as performance to a approved low power radio-frequency devices.</p> <p>The low power radio-frequency devices shall not influence aircraft security and interfere legal communications; If found, the user shall cease operating immediately until no interference is achieved.</p> <p>The said legal communications means radio communications is operated in compliance with the Telecommunications Act.</p> <p>The low power radio-frequency devices must be susceptible with the interference from legal com-</p>

Ország	Rádió-távírányító engedélyezési szám
	<p>munications or ISM radio wave radiated devices.</p>
Thaiföld	<p>This telecommunication equipment conforms to NTC technical requirement.</p>
Ukrajna	 <p>Model: TSSRE4A &amp; TSSSG4G6 UA.TR.109.0109-17</p>
Egyesült Arab Emírségek	<p>Huf Electronics Bretten GmbH Model: TSSRE4A Model: TSSSG4G6 TRA Registered No: ER57807 / 17 Dealer No: DA36976 / 14 TRA Registered No: ER57806 / 17 Dealer No: DA36976 / 14</p>
USA	<p>FCC ID: YGOTSSRE4A</p> <p>This device complies with Part 15 of the FCC Rules. Operation is subject to the following two conditions: (1) this device may not cause harmful interference, and (2) this device must accept any interference received, including interference that may cause undesired operation.</p> <p>WARNING: Any changes or modification not expressly approved by the party responsible for compliance could void the user's authority to operate this equipment.</p>

### Kerékcseré

#### [Gumiabroncsok kiválasztásával, felszerelésével és cseréjével kapcsolatos megjegyzések](#)

A megengedett keréktárcsa-gumiabroncs kombinációkkal kapcsolatos információért forduljon bizalommal bármelyik minősített szakműhelyhez.

**▲ FIGYELEM** Nem megfelelő méretű keréktárcsák és gumibroncscok használata esetén balesetveszély áll fenn

Nem megfelelő méretű keréktárcsák és gumibroncscok felszereléskor megsérülhetnek a kerékfékek vagy a kerékfelfüggesztés alkatrészei.

▶ A keréktárcsákat és a gumibroncscokat mindig olyan alkatrészekre cserélje, amelyek adatai megegyeznek az eredeti alkatrészek adataival.

A keréktárcsák esetében a következőket vegye figyelembe:

- jelölés,
- típus,
- megengedett kerékterhelés,
- besajtolási mélység.

A gumibroncscok esetében a következőket vegye figyelembe:

- jelölés,
- gyártó,
- típus,
- terhelhetőségi index,
- sebességindex.

**▲ FIGYELEM** A gumibroncsc-terhelhetőség vagy a megengedett sebességindex túllépése esetén balesetveszély áll fenn

Ha túllépi a gumibroncsc megadott terhelhetőségét vagy a megengedett sebességindexet, a gumibroncscok megsérülhetnek, illetve kidurranhatnak.

▶ Csak a gépkocsitípushoz jóváhagyott típusú és méretű gumibroncscokat használjon.

▶ Vegye figyelembe a gépkocsijához szükséges gumibroncsc-terhelhetőséget és a sebességindexet.

**! MEGJEGYZÉS** A nem jóváhagyott típusú és méretű gumibroncscok használata károsítja a gépkocsit és a gumibroncscokat

Biztonsági okokból csak azokat a gumibroncscokat, keréktárcsákat és tartozékokat használja, amelyeket a Mercedes-Benz az Ön gépkocsijához kifejezetten jóváhagyott.

Ezeket a gumibroncscokat speciálisan összehangolták az olyan szabályozórendszerekkel, mint az ABS vagy az ESP®.

Ellenkező esetben hátrányosan változhatnak bizonyos tulajdonságok, pl. a menettulajdonságok, a menetzaj és a fogyasztás. Ezenfelül az ajánlottól eltérő méretű gumibroncscok terhelés alatt súrolhatják a karosszériát és a tengely alkatrészeit. Ez a gumibroncsc vagy a gépkocsi károsodásához vezethet.

▶ Kizárólag a Mercedes-Benz által ellenőrzött és ajánlott gumibroncscokat, keréktárcsákat és tartozékokat használja.

**! MEGJEGYZÉS** Az újrafutóztott gumibroncscok veszélyeztetik a menetbiztonságot

A Mercedes-Benz nem vizsgálja és nem ajánlja a gépkocsijain az újrafutóztott gumibroncscok használatát, mivel az újrafutóztás során a korábbi hibákat nem mindig ismerik fel.

Ezért a menetbiztonság nem garantálható.

▶ Ne szereltesse fel olyan használt gumibroncscot, amelynek korábbi használati körülményei ismeretlenek.

**! MEGJEGYZÉS** A szereléshez szükséges szerszámoktól megsérülhetnek az elektronikus alkatrészek

**Abroncscnyomás-ellenőrzéssel ellátott gépkocsik:** A kerékben elektronikus alkatrészek találhatóak. A szelep környékén nem szabad a szereléshez szükséges szerszámokat használni.

Ellenkező esetben megsérülhetnek az elektronikus alkatrészek.

▶ A gumibroncscokat kizárólag minősített szakműhelyben cseréltesse ki.

Ha olyan tartozékokat használ, amelyeket a Mercedes-Benz nem hagyott jóvá az Ön gépkocsijához, vagy ha ezeket nem előírászerűen használja, az hátrányosan befolyásolhatja a menetbiztonságot.

Mielőtt jóvá nem hagyott tartozékot vásárolna és használna, tájékozódjon minősített szakműhelyben a következő szempontokról:

- célszerűség,
- jogszabályi előírások,
- gyári ajánlások.

Gumibroncok kiválasztása, felszerelése és cseréje során vegye figyelembe az alábbi pontokat:

- Az adott országban a gumibroncok engedélyezésére vonatkozó előírások, amelyek meghatározott abroncs típust írhatnak elő a gépkocsijához.

Ezenkívül bizonyos régiókban és felhasználói területeken meghatározott gumibronc típus használata lehet ajánlott.

- Csak azonos típusú, kivételül (nyári gumibronc, téli gumibronc, négyévszakos gumibronc) és gyártmányú gumibroncokat és keréktárcsákat használjon a gépkocsin.
- Tengelyenként kizárólag azonos méretű és profilú kerekeket szereljen fel (a bal és a jobb oldalon).

Ettől csak műszaki meghibásodás esetén, a szakműhelybe történő utazás alkalmával szabad eltérni.

- A kerekre csak azokhoz való gumibroncokat szereljen fel.
- Ne végeztesen utólagos munkákat a fékberendezésen, a keréktárcsákon és gumibroncokon.

Távtartó lemezek és fékporvédő lemezek használata tilos, és az üzembehelyezési engedély érvénytelenné válását vonja maga után.

- **Abronsnyomás-ellenőrzéssel ellátott gépkocsik:** Az összes felszerelt kerékben működő szenzoroknak kell lenniük az abroncsnyomás-ellenőrzéshez.
- 10 °C alatti hőmérséklet esetén használjon téli gumibroncokat vagy M+S jelölésű négyévszakos gumibroncokat az összes keréken.  
Téli útviszonyok között a lehető legjobb tapadást az M+S jelölés mellett  hópehely szimbólummal is ellátott téli gumibroncok garantálják.
- Négyévszakos gumibroncok esetén csak azonos profilú gumibroncokat használjon.
- Tartsa be a négyévszakos gumibroncokra vonatkozó megengedett legnagyobb sebességet.  
Ha ennek értéke alacsonyabb a gépkocsi végsebességénél, akkor a gépkocsivezető látóterében megfelelő figyelmeztető matricát kell elhelyezni.
- Új gumibroncokkal az első 100 km megtétele során mérsékelt sebességgel haladjon.

- Az elhasználódástól függetlenül legalább hatévonta cserélje le a gumibroncokat.

Kerekkel és gumibroncokkal kapcsolatos további információért forduljon bizalommal bármelyik minősített szakműhelyhez.

Feltétlenül vegye figyelembe az alábbi vonatkozó témaköröket is:

- Abronsnyomással kapcsolatos megjegyzések (→ oldal: 240)
- Abronsnyomás-táblázat
- Szükségpótkerékekkel kapcsolatos megjegyzések (→ oldal: 269)

### Kerekek felcserélésével kapcsolatos megjegyzések

**▲ FIGYELEM** Eltérő méretű keréktárcsák használata esetén balesetveszély áll fenn

Ha eltérő méretű keréktárcsák vagy gumibroncok esetén felcseréli az első és a hátsó kerekeket, az a menetulajdonságok számotvető romlásához vezethet.

Ezenkívül megrongálódhatnak a tárcsafékek vagy a kerékfelfüggesztés részegységei.

▶ Az első és a hátsó kerekeket kizárólag akkor cserélje fel, ha a keréktárcsák és a gumibroncok mérete megegyezik.

Ha eltérő méretű kerekek vagy gumibroncok esetén felcseréli az első és a hátsó kerekeket, akkor érvényét veszítheti az üzembehelyezési engedély.

Azonos kerékméretű gépkocsik esetén az elhasználódástól függően 5000 – 10000 kilométerenként cserélje fel a kerekeket. Ügyeljen a kerekek forgásirányának megtartására.

Tartsa be a kerékcserével kapcsolatos útmutatókat és biztonsági utasításokat.

### Kerekek kerékméretcsoportjai

A gépkocsi meghatározott sebessége megjelenik a kombinált műszeren, és a menetbiztonsági és menetrendszerek vezérlése szempontjából fontos. A sebességmérő és az útszámláló mérési pontosságát törvény írja elő. A sebességadatok meghatározása a gumibroncsmérettől és a gumibroncok gördülési kerületétől függ. A keréktárcsa átmérőjét mindig collban (hüvelykben) adjuk meg.

Így a gépkocsi vezérlőegységei az alábbi három kerékméretcsoporthoz kódolhatók:

### 1. kerékméretcsoport

- 195/75 R16C
- 205/75 R16C
- 225/65 R16C
- 235/65 R16C
- 235/60 R17C

### 2. kerékméretcsoport

- 225/75 R16C

### 3. kerékméretcsoport

- 225/75 R16C VA
- 285/65 R16C HA

**i** A Mercedes-Benz azt ajánlja, hogy gumiabroncscserénél maradjon ugyanazon a kerékméretcsoporton belül. Így elkerülheti a vezérlőegység atkódolását.

Ha módosítja gépkocsiján a kerekek méretét – pl. a téli üzemmód miatti kerékcserékor –, ellenőrizze azok kerékméretcsoport szerinti besorolását. Ha változik a kerékméretcsoport szerinti besorolás, kódoltassa újra a gépkocsi vezérlőegységeit egy minősített szakműhelyben.

Ellenkező esetben a sebességmérő és az útszámláló mérési pontossága a törvényben előírt tűréshatárokon kívülre kerül. Lefelé is eltérhet, vagyis a pillanatnyi menetsebesség ilyenkor magasabb, mint a sebességmérő által mutatott sebesség. Ha az eltérés a tűrési tartományon kívülre esik, az hátrányosan befolyásolhatja a menetbiztonsági és menetrendszerek működését, vagy azok üzemzavart észlelhetnek, és kikapcsolhatnak.

### Információ a gumiabroncsok forgásirányáról

A kötött forgásirányú gumiabroncsok további előnyökkel is szolgálnak, pl. Aquaplaning esetén. Ezeket az előnyöket csak akkor tudja kihasználni, ha a kerék az előírt forgásiránynak megfelelően forog.

Az oldalfalon található nyíl mutatja a gumiabroncs forgásirányát.

Pótkereket menetiránnyal ellentétesen is felszerelhet. Tartsa be a pótkerék használatára vonatkozó időtartambeli és sebességkorlátozást.

### Kerekek tárolásával kapcsolatos megjegyzések

A kerekek tárolása során tartsa be az alábbiakat:

- A leszerelt kerekeket hűvös, száraz és lehetőleg sötét helyen tárolja.
- Óvja a gumiabroncsokat az olajtól, a zsírtól és a tüzelőanyagtól.

### Kerékcseréhez szükséges szerszám áttekintése

A kerékcseréhez szükséges szerszám lehet pl.:

- autóemelő,
- kerékkulcs.

**i** Az autóemelő max. teherbírását az autóemelőn levő matricán találja. Az autóemelő nem igényel karbantartást. Működési zavar esetén forduljon bármelyik minősített szakműhelyhez.

### Hátsókerék-hajtású gépkocsik

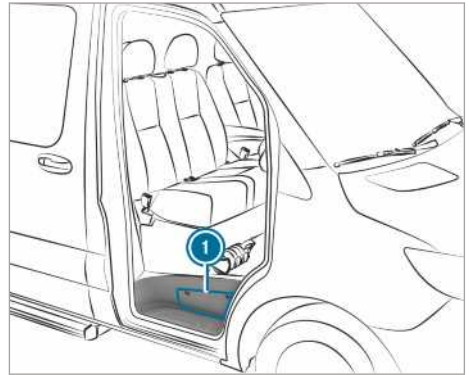

A kerékcseréhez szükséges szerszám az utasajtó fellépője feletti tárolórekeszben **1** és az utasoldali lábtérben lévő tárolórekeszben található.

### Elsőkerék-hajtású gépkocsik





A kerékcseréhez szükséges szerszám  a vezetőülés mögött található.

### Gépkocsi előkészítése a kerékcseréhez

#### Feltételek

- Rendelkezésre áll a kerékcseréhez szükséges szerszám.
- A gépkocsi nem emelkedőn vagy lejtőn áll.
- A gépkocsi szilárd, csúszásmentes és sík terepen áll.
- ▶ Rögzítse a gépkocsit a rögzítőfékkel.
- ▶ Állítsa egyenes helyzetbe az első kerekeket.
- ▶ **Mechanikus sebességváltóval felszerelt gépkocsik:** Kapcsoljon az egyes vagy az **R** hátrameneti sebességfokozatba.
- ▶ **Automatikus sebességváltóval felszerelt gépkocsik:** Kapcsolja a sebességváltót a **P** állásba.
- ▶ Állítsa le a motort.
- ▶ Győződjön meg arról, hogy a motort nem lehet beindítani.
- ▶ Vegye ki a fedélzeti szerszámot az utasoldali lábtérben található helyéről (→ oldal: 235).

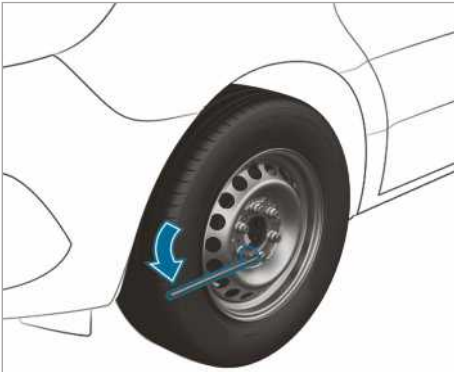

#### Hátsókerék-hajtású gépkocsik

- ▶ Vegye ki az autóemelőt és a kerékcseréhez szükséges szerszámot a tárolórekeszből (→ oldal: 262).
- ▶ Szükség esetén vegye le a burkolatot.
- ▶ Kerékkulcs-hosszabbítóként szerelje össze az autóemelő háromrészes szivattyúkarjának közepes és legnagyobb átmérőjű rúdját.
- ▶ A kerékkulcs-hosszabbítót a közepes rúddal előre tolja rá ütközésig a kerékkulcsra.

- ▶ A kerékkulccsal lazítson kb. egy fordulatnyit a cserélendő kerék kerékcsavarjain vagy kerékanyáin. Ne csavarja ki a kerékcsavarokat vagy a kerékanyákat.
- ▶ Emelje meg a gépkocsit (→ oldal: 263).

#### Elsőkerék-hajtású gépkocsik

- ▶ Vegye ki az autóemelőt és a kerékcseréhez szükséges szerszámot a vezetőülés mögül (→ oldal: 262).
- ▶ Szükség esetén vegye le a burkolatot.
- ▶ A kerékkulccsal lazítson kb. egy fordulatnyit a cserélendő kerék kerékcsavarjain/kerékanyáin. Ne csavarja ki a kerékcsavarokat/kerékanyákat.
- ▶ Emelje meg a gépkocsit (→ oldal: 263).

### Gépkocsi megemlése a kerékcseré során

**▲ FIGYELEM** Az autóemelő kifordulása miatt sérülésveszély áll fenn

Ha a légrugózással ellátott gépkocsit leállítja, a légrugózás akár egy órán keresztül is aktív maradhat abban az esetben is, ha a gyújtás ki van kapcsolva. Ha ekkor az autóemelővel megemeli a gépkocsit, a légrugózás megpróbálja kiegyenlíteni a járműszintet.

Az autóemelő kifordulhat.

- ▶ A gépkocsi megemlése előtt nyomja meg a légrugózás távirányítóján lévő szerviz gombot. Ez megakadályozza a járműszint automatikus utánszabályozását, valamint a kézzel történő megemlést vagy lesúlylyesztést.

**▲ FIGYELEM** Az autóemelő helytelen elhelyezése esetén sérülésveszély áll fenn

Ha nem megfelelően helyezi az autóemelőt a jármű alátámasztási pontjai alá, az autóemelő kifordulhat a megemelt gépkocsi alól.

- ▶ Az autóemelőt kizárólag a gépkocsi megfelelő alátámasztási pontjai alatt helyezze el. Az autóemelő lábának függőlegesen kell állnia a gépkocsi alátámasztási pontja alatt.

**▲ FIGYELEM** A gépkocsi felborulása miatt sérülésveszély áll fenn

Emelkedőkön és lejtős útszakaszokon az autóemelő kifordulhat a megemelt gépkocsi alól.

- ▶ Soha ne cseréljen kereket emelkedőn vagy lejtőn.
- ▶ Értesítsen egy minősített szakműhelyt.

**! MEGJEGYZÉS** Az autóemelő károsíthatja a gépkocsit

Ha az autóemelőt nem az erre a célra szolgáló alátámasztási pontok alatt helyezi el, károsíthatja a gépkocsit.

- ▶ Az autóemelőt csak az erre a célra szolgáló alátámasztási pontok alatt helyezze el.

#### Feltételek

- A gépkocsiban nem tartózkodik senki.
- A gépkocsi elő van készítve a kerékcseréhez (→ oldal: 263).

Az autóemelőt kizárólag az autóemelő felfekvési pontok alá szabad helyezni. Ellenkező esetben megrongálhatja a gépkocsit.

Fontos megjegyzések az autóemelő használatával kapcsolatban:

- A gépkocsi megemeléséhez csak a gépkocsi-jához megfelelő, a Mercedes-Benz által bevizsgált és jóváhagyott autóemelőt használjon. Az autóemelő szakszerűtlen használata esetén az autóemelő kifordulhat a megemelt gépkocsi alól.
- Az autóemelő csupán a gépkocsi rövid ideig tartó megemelésére használható, nem alkalmas a gépkocsi alatt végzendő karbantartási munkákhoz.
- Kerülje a kerékcserét emelkedőn és lejtős útszakaszon.
- Az autóemelőnek szilárd, sík talajon, csúszásmentesen kell állnia. Szükség esetén használjon nagy méretű, lapos, teherbíró és csúszásbiztos alátétet.
- Az autóemelő lábának az autóemelő felfekvési pontja alatt függőlegesen kell állnia.

Megemelt gépkocsi esetén betartandó viselkedési szabályok:

- Soha ne tartsa kezeit vagy lábait a gépkocsi alá.

- Soha ne feküdjön a gépkocsi alá.
- Ne indítsa be a motort, és ne oldja ki a rögzítőféket.
- Ne nyissa ki vagy csukja be az ajtókat.

#### Elsőkerék-hajtású gépkocsik

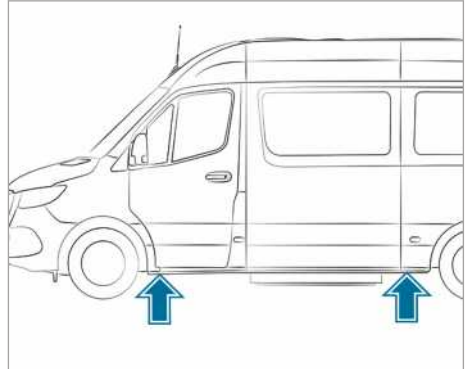

Autóemelő felfekvési pontok

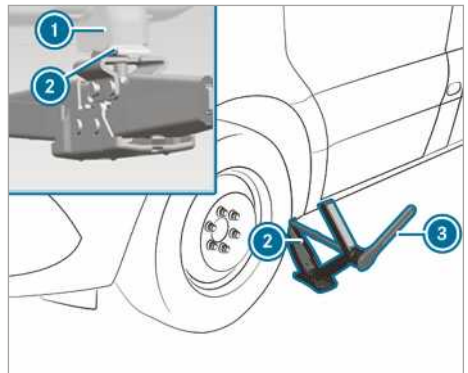

Autóemelő felfekvési pontja, első tengely

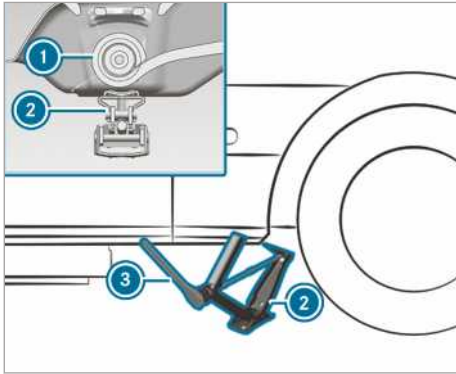

Autóemelő felfekvési pontja, hátsó tengely

- ▶ Szükség esetén fordítsa el az autóemelő fejtét.
- ▶ Helyezze az autóemelőt ② az autóemelő felfekvési pontja ① alá.
- ▶ Addig forgassa a forgatókereket, amíg az autóemelő tányérja szorosan fel nem fekszik az autóemelő felfekvési pontra ①.
- ▶ **Első tengely:** Helyezze rá a kerékcseréhez szükséges szerszámkészletben található racsnis csillagkulcsot ③ az autóemelő hatszögletű tengelyére úgy, hogy látható legyen az „AUF” (Fel) felirat.
- ▶ **Hátsó tengely:** Helyezze rá a kerékcseréhez szükséges szerszámkészletben található hosszabbító rudat és a dugókulcsot az autóemelő hatszögletű tengelyére, majd helyezze rá a kerékcseréhez szükséges szerszámkészletben található racsnis csillagkulcsot ③ a hosszabbító rúdra úgy, hogy látható legyen az „AUF” (Fel) felirat.
- ▶ Forgassa a racsnis csillagkulcsot ③ jobbra, amíg az autóemelő ② teljesen fel nem fekszik a felfekvési pontra ①, miközben az autóemelő alja a talajon nyugszik.
- ▶ Forgassa a racsnis csillagkulcsot ③ addig, amíg a gumiabroncs max. 3 cm távolságra felemelkedik a talajról.
- ▶ Lazítsa meg, és vegye le a kereket (→ oldal: 266).

## Hátsókerék-hajtású gépkocsik

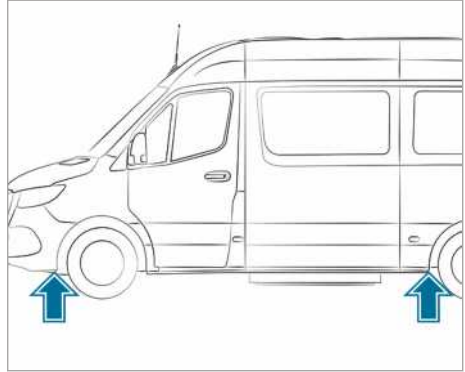

Autóemelő felfekvési pontok

Kerékkulcs-hosszabbítóként kizárólag az autóemelő szivattyúkarjának közepes és legnagyobb átmérőjű rúdját használja. A kerékkulcsra csak a közepes rudat helyezze rá, de azt mindig ütközésig. Ellenkező esetben a rudak meghajolhatnak, és annyira deformálódhatnak, hogy többé nem használhatók az autóemelő szivattyúkarjaként.

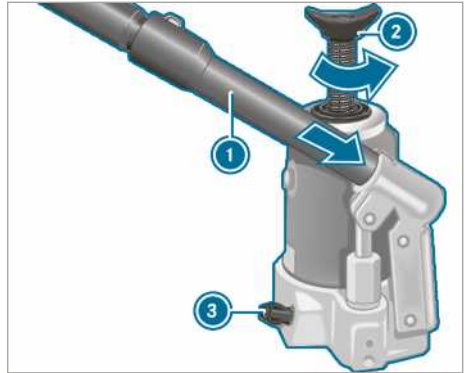

- ▶ **Hidraulikus autóemelő előkészítése:** Az autóemelőhöz való szivattyúkar ① harmadik rúdját helyezze a kerékkulcs-hosszabbítóba.
  - ▶ Zárja el a leeresztőcsavart ③.
  - ▶ Ehhez fordítsa a leeresztőcsavart ③ a szivattyúkaron ① lévő mélyedés segítségével jobbra, ütközésig.
- ❗ Ne fordítsa a leeresztőcsavart ③ egy-két fordulatonál tovább. Ellenkező esetben kilyfolhat a hidraulikafolyadék.

- ▶ A szivattyúkart ❶ a legnagyobb rúddal előre helyezze az autóemelő befogódó nyílásába, majd jobbra forgatva biztosítsa azt.
- ▶ Helyezze az autóemelőt függőleges helyzetben a következőkben leírt autóemelő felfekvési pontok egyike alá.

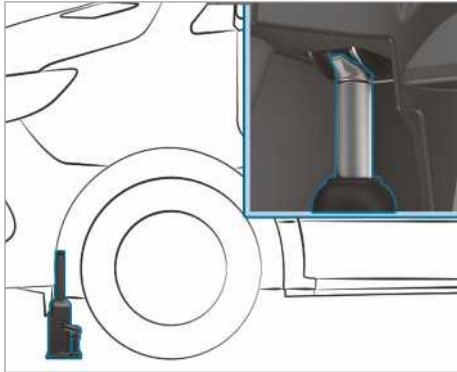

Autóemelő felfekvési pontja, első tengely

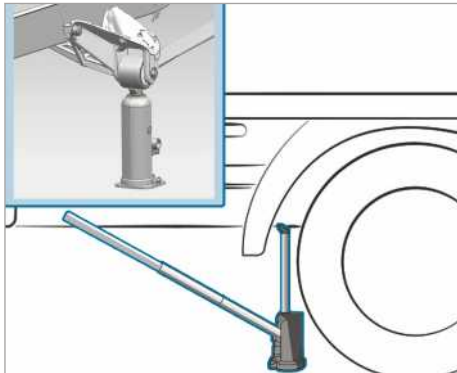

Autóemelő felfekvési pontja, hátsó tengely (példaként a platós gépkocsinál, 3,5 tonnáig)

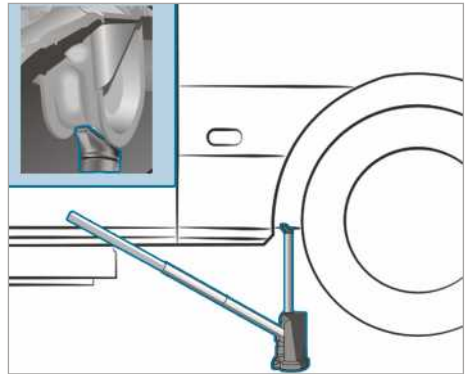

Autóemelő felfekvési pontja, hátsó tengely (példaként a zárt dobozos felépítményű és a kombi gépkocsinál, 4,0 tonnáig)

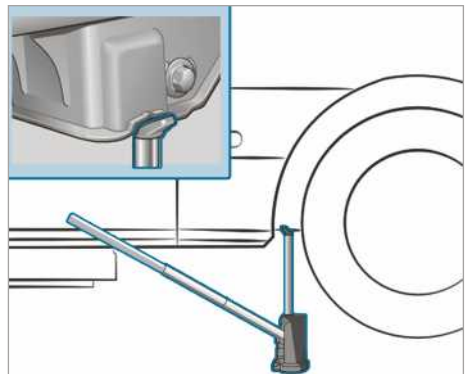

Autóemelő felfekvési pontja, hátsó tengely (5,0 tonnás gépkocsik)

- ▶ Helyezze az autóemelőt az autóemelő felfekvési pontja alá.
- ▶ **Összkerékajtású gépkocsik:** Forgassa az autóemelő orsóját ❷ ütközésig balra.
- ▶ Emelje meg a gépkocsit addig, amíg a gumiabroncs max. 3 cm távolságra felemelkedik a talajról.
- ▶ Lazítsa meg, és vegye le a kereket (→ oldal: 266).

### Kerék levétele

#### Feltételek

- A gépkocsi meg van emelve (→ oldal: 263).

Kerékcseré során kerüljön a féktárcsákat érő mindennemű erőhatást, mivel az hátrányosan befolyásolhatja a fékezési komfortot.

**! MEGJEGYZÉS** Szennyezett kerékcsavarak miatt megsérülhet a menet

- ▶ Ne tegye a kerékcsavarakat homokba vagy szennyezett helyre.

- ▶ Csavarja ki a kerékcsavarakat vagy a kerékanyákat a kerékanyakulccsal.
- ▶ Kerékanyákkal szerelt első kerekeknél vegye le a kerékanya-burkolatot.
- ▶ Vegye le a kereket.

## Új kerék felszerelése

### Feltételek

- A kerék le van véve (→ oldal: 266).

**! FIGYELEM** A kerék elszabadulása esetén balesetveszély áll fenn

Ha olaj vagy zsír kerül a kerékcsavarra, vagy ha megsérül a kerékcsvavar vagy a kerékagy menete, az a kerékcsavarak meglazulásához vezethet.

Így menet közben elszabadulhat a kerék.

- ▶ Soha ne olajozza vagy zsírozza be a kerékcsavarakat.
- ▶ Ha valamelyik menet megrongálódik, azonnal értesítsen egy minősített szakműhelyt.
- ▶ Cseréltesse ki a megrongálódott kerékcsavarakat vagy a megrongálódott kerékagy-menetet.
- ▶ Ne haladjon tovább!

**! FIGYELEM** Sérülésveszély a kerékcsavarak és -anyák meghúzásakor

Ha a kerékcsavarakat vagy a kerékanyákat a megemelt gépkocsin húzza meg, akkor az autóemelő kifordulhat a gépkocsi alól.

- ▶ A kerékcsavarakat vagy a kerékanyákat csak a gépkocsi leengedése után húzza meg.

- ▶ Vegye figyelembe a gumiabroncsok kiválasztásával kapcsolatos megjegyzéseket (→ oldal: 259).

- ▶ Biztonsági okokból csak a Mercedes-Benz gépkocsikhoz, ill. az adott kerékhez jóváhagyott kerékcsavarakat vagy kerékanyákat használjon.

Acél pótkerék felszerelése esetén feltétlenül az acél keréktárcsához való rövid kerékcsavarakat használjon. Ha az acél pótkerék felszerelésekor más kerékcsavarakat használ, akkor megrongálódhat a fékberendezés.

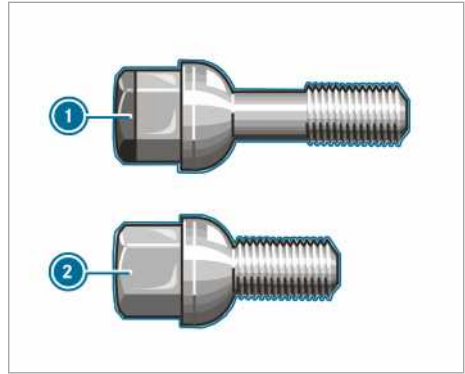

- ① Kerékcsvavar könnyűfém keréktárcsához
- ② Kerékcsvavar acél keréktárcsához

- ▶ Tisztítsa meg a kerék és a kerékagy felfekvő felületeit.
- ▶ **Super-Single gumiabroncsokkal felszerelt gépkocsik:** Először a keskeny pótkerék adapterét rögzítse a kerékagyra.
- ▶ Az újonnan felszerelendő kereket tolja fel a kerékagyra vagy a pótkerék adapterére, és nyomja rá.
- ▶ Az újonnan felszerelendő kereket tolja fel a kerékagyra, és nyomja rá.

### Kerékcsavarakkal központosított kerekek esetén:

- ▶ Könnyűfém keréktárcsákkal felszerelt gépkocsik: Használja a fedélzeti számszámok közül az acél pótkerékhez való rövid kerékcsavarakat.
- ▶ Csavarja be, és enyhén húzza meg a kerékcsavarakat.

### Kerékanyákkal szerelt kerekek esetén:

- ▶ Kerékanya-burkolattal felszerelt első kerekek: Tolja a kerékanya-burkolatot a kerékcsavarrakra.

- ▶ Három kerékanyát csavarjon fel a kerékanyaburkolat rögzítőtárcsára.
- ▶ Forgassa el úgy a kereket, hogy a kerécsavarok az átmenő furatok közepénél legyenek.
- ▶ Csavarja be a többi kerékanyát.
- ▶ Enyhén húzza meg az összes kerékanyát.

### Gépkocsi leengedése a kerékcseré után

**▲ FIGYELEM** Nem megfelelő meghúzási nyomaték esetén balesetveszély áll fenn

Ha nem az előírt meghúzási nyomatékkal húzza meg a kerécsavarokat vagy a kerékanyákat, akkor meglazulhatnak a kerekek.

- ▶ Győződjön meg arról, hogy a kerécsavarok vagy a kerékanyák az előírt meghúzási nyomatékkal vannak meghúzva.
- ▶ Ha nem biztos benne, ne induljon el a gépkocsival. Értesítsen egy minősített szakműhelyt, és haladéktalanul ellenőriztesse a meghúzási nyomatékokat.

#### Feltételek

- Az új kerék fel van szerelve (→ oldal: 267).

Vegye figyelembe a gépkocsi megemelésére vonatkozó megjegyzéseket (→ oldal: 263).

#### Elsőkerék-hajtású gépkocsik

- ▶ **Első tengely:** Helyezze rá a kerékcseréhez szükséges szerszámkészletben található racsnis csillagkulcsot az autóemelő hatszögletű tengelyére úgy, hogy látható legyen az „AB” (Le) felirat.
- ▶ **Hátsó tengely:** Helyezze rá a kerékcseréhez szükséges szerszámkészletben található hosszabbító rudat az autóemelő hatszögletű tengelyére, majd helyezze rá a kerékcseréhez szükséges szerszámkészletben található racsnis csillagkulcsot a hosszabbító rúdra úgy, hogy látható legyen az „AB” (Le) felirat.
- ▶ **Gépkocsi leengedése:** Forgassa balra az autóemelő racsnis csillagkulcsát.

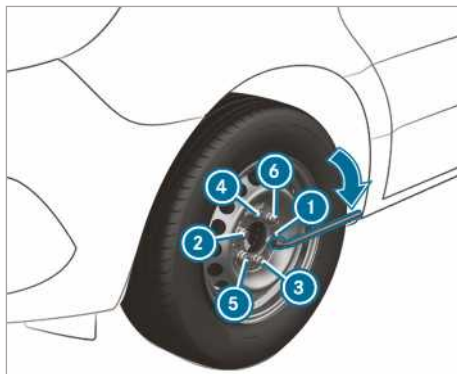

- ▶ Az ábrán látható sorrendben ①-től ⑥-ig húzza meg egyenletesen a kerécsavarokat vagy az anyákat.

Előírt meghúzási nyomaték:

- acél keréktárcsához való csavarok: 240 Nm,
- kerékanyák: 180 Nm,
- könnyűfém keréktárcsához való csavarok: 180 Nm.

#### Hátsókerék-hajtású gépkocsik

Kerékkulcs-hosszabbítóként kizárólag az autóemelő szivattyúkarjának közepes és legnagyobb átmérőjű rúdját használja. A kerékkulcsra csak a közepes rudat helyezze rá, de azt mindig ütközésig. Ellenkező esetben a rudak meghajolhatnak, és annyira deformálódhatnak, hogy többé nem használhatók az autóemelő szivattyúkarjaként.

Super-Single gumibroncsokkal felszerelt gépkocsik: A pótkerék hátsó tengelyre való felszerelése után tartsa be az 55 km/h legnagyobb sebességet, és ne tegyen meg 100 km-nél nagyobb távolságot. Ellenkező esetben az eltérő kerékfordulatszámok miatt károsíthatja a sebességváltót.

- ▶ Lassan lazítsa ki az autóemelő leeresztőcsavarját kb. egy fordulatnyit a szivattyúkar segítségével, majd óvatosan engedje le a gépkocsit.
- ▶ Tegye félre az autóemelőt.
- ▶ Húzza le a legkisebb átmérőjű rudat a szivattyúkarról.  
A megrövidített szivattyúkar kerékkulcs-hosszabbítóként szolgál.
- ▶ A kerékkulcs-hosszabbítót a közepes rúddal előre tolja rá ütközésig a kerékkulcsra.

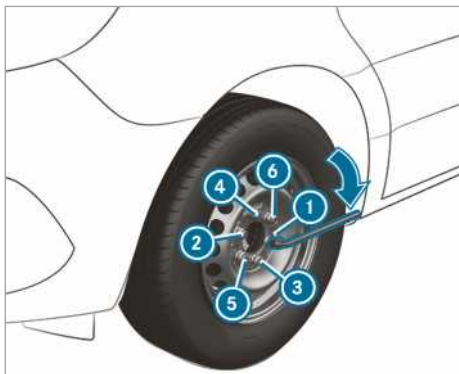

- ▶ Az ábrán látható sorrendben ❶-től ❷-ig húzza meg egyenletesen a kerékcsavarokat vagy az anyákat.

Előírt meghúzási nyomaték:

- acél keréktárcsákhoz való csavarok: 240 Nm,
- kerékanyák: 180 Nm,
- könnyűfém keréktárcsákhoz való csavarok: 180 Nm.

- ▶ Nyomja be ismét a hidraulikus autóemelő dugattyúját, és húzza meg a leeresztőcsavart.

- ▶ **Összkerékajtású gépkocsik:** Fordítsa vissza jobbra az autóemelő orsóját ütközésig.

- ❶ A kerékcsavarokkal szerelt acél keréktárcsák esetén ekkor felszerelheti a kerékburkolatot. A felszerelés függ a kerékburkolat kivitelétől, ami lehet díztárcsa vagy kerékagyfedél.

- ▶ Kerék díztárcsával: Illessze a díztárcsán lévő, a kerékszelepek kihagyott mélyedést pontosan a kerékszelep fölé.

- ▶ Mindkét kezét a díztárcsa szélén tartva nyomja fel azt a keréktárcsára, és pattintsa be. Ügyeljen arra, hogy a díztárcsa rögzítő bütkei belekapaszkodjanak az acél keréktárcsába.

- ▶ **Kerék kerékagyfedéllel:** Helyezze a kerékagyfedél rögzítőfüleit a kerékcsavarok fölé.

- ▶ A kerékagyburkolat közepére mért egyetlen ütéssel pattintsa a helyére azt.

- ▶ Rögzítse a meghibásodott kereket a pótkerék-tartóban.

- ▶ **Super-Single gumiabroncsokkal felszerelt gépkocsik:** A meghibásodott hátsó kereket a rakfelületen szállítsa. A hátsó kerék túl nagy a pótkeréktartóhoz képest.

- ▶ Ellenőrizze, és szükség esetén korrigálja az újonnan felszerelt kerék abroncsnyomását.
- ▶ 50 km megtétele után húzza meg újból a kerékcsavarokat vagy a kerékanyákat az előírt meghúzási nyomatékkal.
- ▶ Ha új vagy újonnan fényezett keréktárcsájú kereket vagy pótkereket használ: A kerékcsavarokat vagy a kerékanyákat ezenfelül kb. 1000 km – 5000 km megtétele után ismét húzassa meg.

- ❶ **Abronsnyomás-ellenőrzéssel felszerelt gépkocsik:** Az összes felszerelt kerékben működő szenzornak kell lennie.

Feltétlenül vegye figyelembe az alábbi vonatkozó témakört is:

- Abronsnyomással kapcsolatos megjegyzések (→ oldal: 240)

## Pótkerék

### Pótkerékre vonatkozó megjegyzések

- ⚠ **FIGYELEM** Nem megfelelő keréktárcsa- és gumiabroncsméretek esetén balesetveszély áll fenn

A pótkerék és a cserélendő kerék keréktárcsa- és abroncsmérete, valamint abroncsstípusa eltérő lehet. A pótkerék felszerelése a menettulajdonságok számottevő romlásához vezethet.

A veszélyek elkerülése érdekében vegye figyelembe a következő pontokban leírtakat:

- ▶ Igazítsa a vezetési stílusát a körülményekhez, és óvatosan vezessen.
- ▶ Ne szereljen fel egyszerre több, a cserélendő keréktől eltérő pótkereket.
- ▶ Csak rövid ideig használjon a cserélendő keréktől eltérő pótkereket.
- ▶ Ne kapcsolja ki az ESP<sup>®</sup>-t.
- ▶ A legközelebbi minősített szakműhelyben cseréltesse ki az eltérő méretű pótkereket. Feltétlenül tartsa be a megfelelő keréktárcsa- és gumiabroncsméreteket, valamint az abroncsstípust.

Eltérő méretű pótkerék használatakor ne lépje túl a 80 km/h max. sebességet.



**▲ FIGYELEM** Super-Single gumiabroncsok esetén sérült pótkerék használatakor balesetveszély áll fenn

### Super-Single gumiabroncsokkal felszerelt gépkocsik

A pótkerék gumiabroncsa a hátsó tengelyre való felszerelését követően átlagon felüli terhelésnek van kitéve. Ha túllépi a legnagyobb sebességet vagy a maximális távolságot, illetve újra felszereli a pótkereket, annak gumiabroncsa megsérülhet. Előfordulhat, hogy a gumiabroncsok sérülései rejtettek és nem felismerhetők.

Egy megrongálódott gumiabroncs abroncsnyomás-vesztést okozhat. Ezáltal elveszítheti uralmát a gépkocsi felett.

- ▶ Csak akkor használja a pótkereket, ha az az aktuális gumiabronccsal még nem volt felszerelve a hátsó tengelyre.
- ▶ Ha a pótkerék fel volt szerelve a hátsó tengelyre, az ismételt kerékcseré után a megtett úttól függetlenül cseréltesse ki a pótkerék gumiabroncsát.
- ▶ Biztonsági okokból a gumiabronccserénél ügyeljen arra, hogy csak az adott gumiabroncsokhoz engedélyezett kerékszelepek legyenek beszerelve.

**! MEGJEGYZÉS** Sebességváltó károsodása

**Super-Single gumiabroncsokkal felszerelt gépkocsik:** Ha a pótkereket a hátsó tengelyre szereli fel, az eltérő kerékfordulatszámok miatt károsodhat a sebességváltó.

- ▶ A pótkerék hátsó tengelyre való felszerelése után tartsa be az 55 km/h legnagyobb sebességet, és ne tegyen meg 100 km-nél nagyobb távolságot.

**i** Super-Single gumiabroncsokkal felszerelt gépkocsik esetén a pótkerék kizárólag a első tengelyen használható korlátozás nélkül.

Rendszeresen ellenőrizze a pótkerék rögzítettségét, és az előírt abroncsnyomást (→ oldal: 240).

Rendszeresen, ill. minden hosszabb út megkezdése előtt ellenőrizze a következőket:

- a pótkerék abroncsnyomását (szükség esetén korrigálja az abroncsnyomást),
- a pótkeréktartó rögzítését.

Az elhasználódástól függetlenül legalább hatévonta cserélje le a gumiabroncsokat. Ez a pótkerekre is vonatkozik.

**i** Amennyiben pótkereket szerelt fel, ezen a keréken az abroncsnyomás-ellenőrzés nem működik. A pótkerék nincs felszerelve abroncsnyomás-ellenőrző szenzorral.

## Pótkerék be- és kiszérése

### Elsőkerék-hajtású gépkocsik: Pótkerék kiszérése

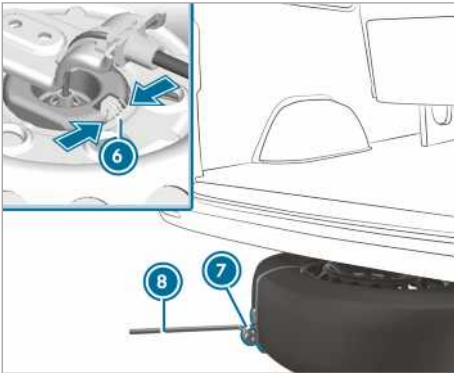
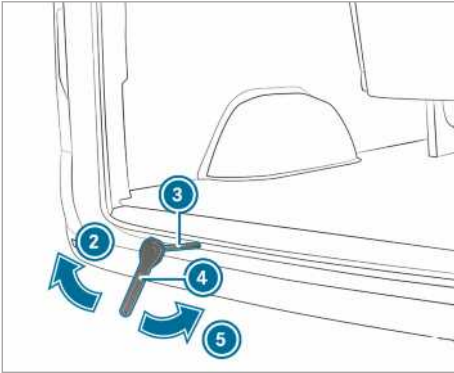
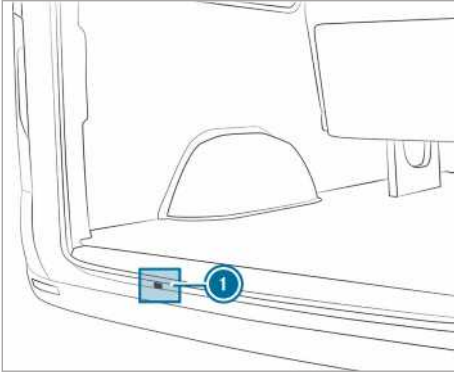

- ▶ Nyissa ki a hátfalajtókat.

- ▶ Vegye ki a fedélzeti szerszámok közül a racsnis csillagkulcsot ④ és a pótkerék-kiemelő kiegészítő szerszámot ③.
- ▶ Vezesse be a kiegészítő szerszámot ③ a nyíláson ① át a csőrőlő vezetősínéig.
- ▶ Helyezze rá a racsnis csillagkulcsot ④ a pótkerék-kiemelő kiegészítő szerszámmra ③ úgy, hogy látható legyen az „AB” (Le) felirat.
- ▶ Forgassa a racsnis csillagkulcsot ④ a ② nyíl irányába, amíg ellenállást nem érzékel, vagy amíg a csőrőlő csúszó tengelykapcsolója meg nem csúszik.
- ▶ Akassza a kerékkulcsot ⑥ a kihúzást segítő pánton ⑦ lévő fülbe a pótkeréken, majd húzza ki a pótkereket a gépkocsi alól.
- ▶ Nyomja össze a kerékszorítón lévő rugót ⑥, majd oldja le a kerékszorítót a pótkerékről.
- ▶ Vegye le a kihúzást segítő pántot ⑦ a pótkerékről, és tárolja biztos helyen.

Ellenőrizze a pótkerék megfelelő rögzítettségét és helyzetét

- minden kerékcseré után,
- minden karbantartáskor,
- évente legalább egyszer.

### Elsőkerék-hajtású gépkocsik: Pótkerék beszerelése

- ▶ **i** Könnyűfém keréktárcsákat nem szabad a gépkocsi alatt szállítani. Ebben az esetben a könnyűfém keréktárcsát a raktárban szállítsa.
- ▶ Vegye ki a fedélzeti szerszámok közül a racsnis csillagkulcsot ④ és a pótkerék-kiemelő kiegészítő szerszámot ③.
- ▶ Vezesse be a kiegészítő szerszámot ③ a nyíláson ① át a csőrőlő vezetősínéig.
- ▶ Rögzítse a kihúzást segítő pántot ⑦ a kerékre.
- ▶ Fektesse a kereket a földre úgy, hogy a keréktárcsa középső kidomborodó része felfelé álljon.
- ▶ Állítsa a kereket olyan helyzetbe, hogy a kihúzást segítő pánton lévő fül ⑦ hátrafelé mutasson.
- ▶ A drótkötélre hajlított kerékszorítót vezesse be a keréktárcsába.
- ▶ Tolja be kissé a kereket a gépkocsi alá.
- ▶ Helyezze rá a racsnis csillagkulcsot ④ a pótkerék-kiemelő kiegészítő szerszámmra ③ úgy, hogy látható legyen az „AUF” (Fel) felirat.

- ▶ Forgassa a racsnis csillagkulcsot ④ az ⑤ nyíl irányába, amíg ellenállást nem érzel, vagy amíg a csőrleő csúszó tengelykapcsolója meg nem csúszik.
- ▶ Húzza ki a kerékkulcsot ④ és a pótkerék-kiemelő kiegészítő szerszámot ③ a csőrleő nyílásból, és tegye el a fedélzeti szerszámok közé.
- ▶ Csukja be a hátfalajtókat.

### Hátsókerék-hajtású gépkocsik: Pótkerék kiserelése (zárt dobozos felépítményű gépkocsi/kombi)

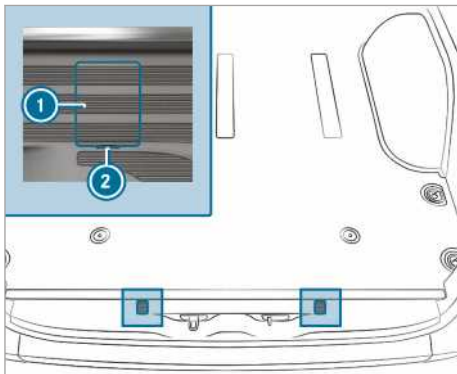

Biztosítóhorgok csavarjainak burkolatai (a zárt dobozos felépítményű gépkocsi példáján)

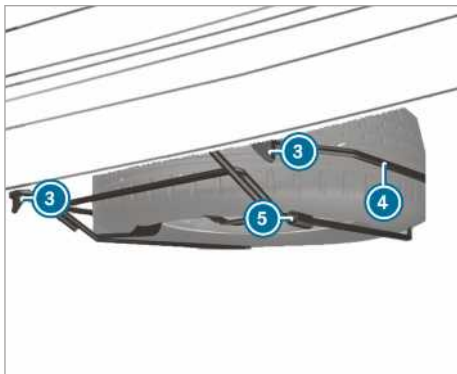

- ▶ Nyissa ki a hátfalajtókat.
- ▶ Helyezzen egy csavarhúzóat a nyílásokba ②, és emelje le a burkolatokat ①.
- ▶ A fedélzeti szerszámok közül kivett kerékkulccsal kb. 20 fordulatnyit csavarja balra az ekkor láthatóvá váló csavarokat.

- ▶ Kissé emelje meg a pótkeréktartót ④, és akassza ki a bal oldali biztosítóhorgot ③.
- ▶ Szerelje össze az autóemelő szivattyúkarját, és tolja a pótkeréktartót ④ jobb oldalán található hüvelybe ⑤.
- ▶ Emelje meg a pótkeréktartót ④ a szivattyúkarral, és akassza ki a jobb oldali biztosítóhorgot ③.
- ▶ Lassan engedje le a földre a pótkeréktartót ④.
- ▶ Kissé emelje meg a pótkeréktartót ④, és húzza ki a szivattyúkart a hüvelyből.
- ▶ A szivattyúkarral emelje a pótkereket a pótkeréktartó ④ hátsó vége fölé.
- ▶ Óvatosan vegye ki a pótkereket a pótkeréktartóból ④. A pótkerék nehéz. A pótkerék kihúzásakor a nagy tömeg miatt megváltozik a súlypont. A pótkerék lecsúszhat vagy lebillenhet.

### Hátsókerék-hajtású gépkocsik: Pótkerék beszerelése (zárt dobozos felépítményű gépkocsi/kombi)

- ▶ Óvatosan helyezze a pótkereket a pótkeréktartóra ④. A pótkerék nehéz. A pótkerék pótkeréktartóra ④ helyezésekor a nagy tömeg miatt megváltozik a súlypont. A pótkerék lecsúszhat vagy lebillenhet.
- ▶ Tolja az autóemelő szivattyúkarját a pótkeréktartón ④ található hüvelybe ⑤.
- ▶ Emelje fel a pótkeréktartót ④ a szivattyúkarral, és akassza be a jobb oldali biztosítóhorgot ③.
- ▶ Kissé emelje meg a pótkeréktartót ④, és akassza be a bal oldali biztosítóhorgot ③.
- ▶ Húzza ki a szivattyúkart a hüvelyből ⑤.
- ▶ A kerékkulccsal jobbra forgatva húzza meg a biztosítóhorgok ③ csavarjait.
- ▶ Tegye fel és reteszelve a burkolatokat ①.
- ▶ Csukja be a hátfalajtókat.

### Hátsókerék-hajtású gépkocsik: Pótkerék kiszerelése (süllyesztett alvázzal felszerelt gépkocsi)

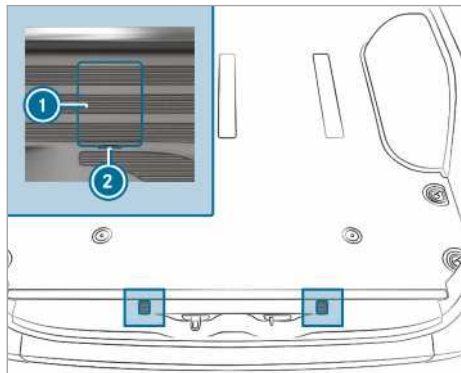

Biztosítóhorgok csavarjainak burkolatai (a zárt dobozos felépítményű gépkocsi példáján)

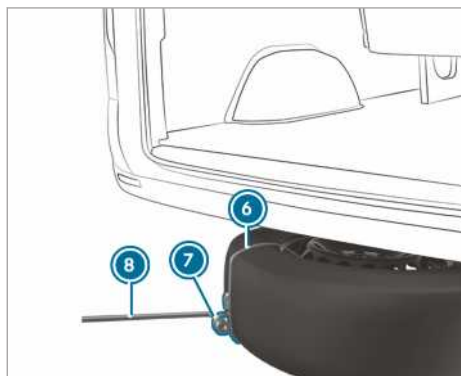
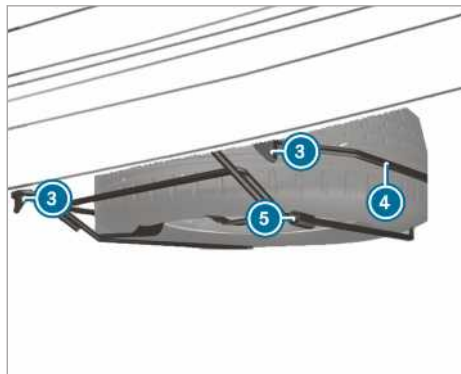

▶ Nyissa ki a hátfalajtókat.

- ▶ Helyezzen egy csavarhúzóat a nyílásokba ②, és emelje le a burkolatokat ①.
- ▶ A fedélzeti szerszámok közül kivett kerék-kulccsal kb. 20 fordulatnyit csavarja balra az ekkor láthatóvá váló csavarokat.
- ▶ Késsé emelje meg a pótkeréktartót ④, és akassza ki a bal oldali biztosítóhorgot ③.
- ▶ Szerelje össze az autóemelő szivattyúkarját, és tolja a pótkeréktartó ④ jobb oldalán található hüvelybe ⑤.
- ▶ Emelje meg a pótkeréktartót a szivattyúkarral, és akassza ki a jobb oldali biztosítóhorgot ③.
- ▶ A kihúzást segítő pánton ⑥ lévő fület ⑦ úgy állítsa be a pótkeréken, hogy később be tudja akasztani a kerékkulcsot ⑧.
- ▶ Készítse elő az autóemelőt.
- ▶ Helyezze az autóemelőt a megfelelő autóemelő felfekvési pont alá.
- ▶ A szivattyúkart addig mozgassa fel és le, amíg a gumiabroncs max. 3 cm-re fel nem emelkedik a talajról.
- ▶ Akassza a kerékkulcsot ⑧ a kihúzást segítő pánton ⑥ lévő fülbe ⑦ a pótkeréken.
- ▶ Óvatosan vegye ki a pótkereket a pótkeréktartóból ④. A pótkerék nehéz. A pótkerék kihúzásakor a nagy tömeg miatt megváltozik a súlypont. A pótkerék lecsúszhat vagy lebillenhet.
- ▶ Vegye le a kihúzást segítő pántot a pótkerékről, és tárolja biztos helyen. Ezután fel tudja szerelni a pótkereket a gépkocsijára.
- ▶ Engedje le a gépkocsit.

### Hátsókerék-hajtású gépkocsik: Pótkerék beszerelése (süllyesztett alvázzal felszerelt gépkocsi)

- ① Defekt esetén a sérült kereket csak a gépkocsi-belsőterében szállíthatja. Ép kereket csak nem rakott gépkocsi esetén lehet a pótkeréktartóba helyezni. A rakott gépkocsit először meg kell emelni.
- ▶ Óvatosan helyezze a pótkereket a pótkeréktartóra ④. A pótkerék nehéz. A pótkerék pótkeréktartóra ④ helyezésekor a nagy tömeg miatt megváltozik a súlypont. A pótkerék lecsúszhat vagy lebillenhet.
- ▶ Tolja az autóemelő szivattyúkarját a pótkeréktartón ④ található hüvelybe ⑤.

- ▶ Emelje fel a pótkeréktartót ④ a szivattyúkarral, és akassza be a jobb oldali biztosítóhorgot ③.
- ▶ Kissé emelje meg a pótkeréktartót ④, és akassza be a bal oldali biztosítóhorgot ③.
- ▶ Húzza ki a szivattyúkart a hüvelyből ⑤.
- ▶ A kerékkulccsal jobbra forgatva húzza meg a biztosítóhorgok ③ csavarjait.
- ▶ Tegye fel és reteszelve a burkolatokat ①.
- ▶ Cskujka be a hátfalajtókat.

### Csomagtérben lévő pótkerék kiszérése

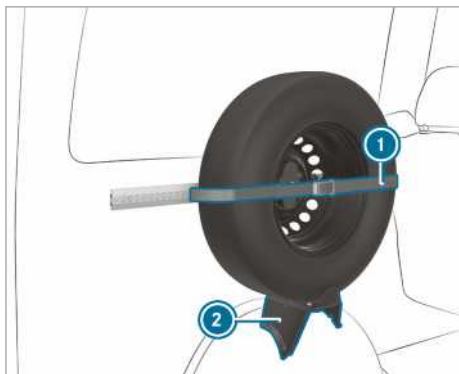

- ▶ Lazítsa meg a feszítőhevedert ①, ehhez nyissa ki a racsnit.
- ▶ Óvatosan vegye ki a pótkereket a tartóból ②.

### Csomagtérben lévő pótkerék beszerelése

- ▶ Helyezze a pótkereket a tartóba ②, és nyomja a falhoz.
- ▶ A racsnival húzza meg a feszítőhevedert ①.

### Hátsókerék-hajtású gépkocsik: Pótkerék kiszérése (alváz)

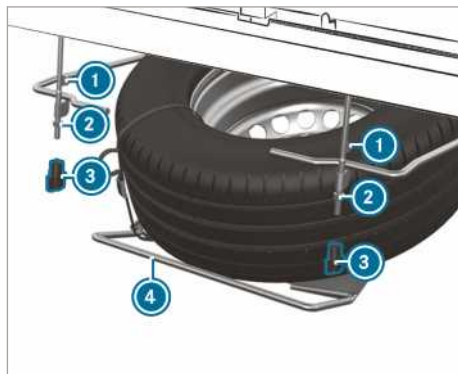

- ▶ Kézzel lazítsa meg és csavarja le a szárnyas anyákat ③.
- ▶ Az anyákat ② csavarja ki a menet végéig.
- ▶ Kissé emelje meg a pótkeréktartót ④, és akassza ki a bal oldali biztosítóhorgot ①.
- ▶ Szerelje össze az autóemelő szivattyúkarját, és tolja a pótkeréktartót ④ jobb oldalán található hüvelybe.
- ▶ Emelje meg a pótkeréktartót ④ a szivattyúkarral, és akassza ki a jobb oldali biztosítóhorgot ①.
- ▶ Lassan engedje le a földre a pótkeréktartót ④.
- ▶ Kissé emelje meg a pótkeréktartót ④, és húzza ki a szivattyúkart a hüvelyből.
- ▶ A szivattyúkarral emelje a pótkereket a pótkeréktartó hátsó vége fölé.
- ▶ Óvatosan vegye ki a pótkereket a pótkeréktartóból. A pótkerék nehéz. A pótkerék kihúzása a nagy tömeg miatt megváltozik a súlypont. A pótkerék lecsúszhat vagy lebillenhet.

### Hátsókerék-hajtású gépkocsik: Pótkerék beszerelése (alváz)

- ▶ Óvatosan helyezze a pótkereket a pótkeréktartóra ④. A pótkerék nehéz. A pótkerék pótkeréktartóra helyezésekor a nagy tömeg miatt megváltozik a súlypont. A pótkerék lecsúszhat vagy lebillenhet.
- ▶ Tolja az autóemelő szivattyúkarját a pótkeréktartón ④ található hüvelybe.

- ▶ Emelje fel a pótkeréktartót ④ a szivattyúkaral, és akassza be a jobb oldali biztosítóhorgot ①.
- ▶ Kissé emelje meg a pótkeréktartót, és akassza be a bal oldali biztosítóhorgot ①.
- ▶ Húzza ki a szivattyúkart a hüvelyből.
- ▶ Húzza meg az anyákat ②.
- ▶ Helyezze fel és húzza meg a szárnyas anyákat ③.

### Információ a műszaki adatokhoz

A műszaki adatokat az EU-irányelvek alapján határoztuk meg. A feltüntetett adatok csak a szériefelszereltségű gépkocsikra érvényesek. További információért forduljon bármelyik minősített szakműhelyhez.

**Csak bizonyos országok esetén:** A gépkocsira vonatkozó adatokat a COC-okmányokban (CERTIFICATE OF CONFORMITY – megfelelési nyilatkozat) találja. Ezeket a dokumentumokat a gépkocsi átvételekor kapja kézhez.

### Fedélzeti elektronika

#### Motorelektronikába történő beavatkozásokkal kapcsolatos megjegyzések

**!** **MEGJEGYZÉS** A szakszerűtlen karbantartás idő előtti kopáshoz vezethet.

A szakszerűtlen karbantartás miatt a jármű alkatrészei gyorsabban kophatnak, és érvényét veszítheti a jármű üzembehelyezési engedélye.

▶ A motorelektronikát és a hozzá tartozó alkatrészeket érintő karbantartási munkákat mindig minősített szakműhelyben végeztesse el.

### Rádió adó-vevő készülékek

#### Rádió adó-vevő készülékek beszerelésével kapcsolatos megjegyzések

**▲ FIGYELEM** Balesetveszély áll fenn a rádió adó-vevő készülékeken nem előírászerűen elvégzett munkák miatt

Ha a rádió adó-vevő készülékeket manipuláltak vagy nem előírászerűen szerelték fel, akkor elektromágneses sugárzásuk zavarhatja a fedélzeti elektronikát.

Ezzel veszélyeztetheti a gépkocsi üzembiztonságát.

▶ Az elektromos és elektronikus készülékeken esedékes műveleteket mindig minősített szakműhelyben végeztesse el.

**▲ FIGYELEM** Balesetveszély áll fenn a rádió adó-vevő készülékek szakszerűtlen üzemeltetése miatt

Ha a gépkocsiban szakszerűtlenül üzemeltetett rádió adó-vevő készüléket, annak elektromágneses sugárzása megzavarhatja a fedélzeti elektronikát, pl. ha

- a rádió adó-vevő készülék nincs külső antennára csatlakoztatva,
- a külső antenna rosszul van felszerelve, vagy nem visszaverődés-mentes.

Ezzel veszélyeztetheti a gépkocsi üzembiztonságát.

- ▶ A visszaverődés-mentes külső antennát minősített szakműhelyben szereltesse fel.
- ▶ A gépkocsiban történő üzemeltetés során mindig csatlakoztassa a rádió adó-vevő készülékeket a visszaverődés-mentes külső antennához.

**!** **MEGJEGYZÉS** A beszerelési és használati feltételek figyelmen kívül hagyása esetén az üzembehelyezési engedély érvényét veszíti.

Ha nem tartja be a rádió adó-vevő készülékek beszerelési és használati feltételeit, érvényét veszítheti az üzembehelyezési engedély.

- ▶ Csak a jóváhagyott frekvenciasávokat használja.
- ▶ Tartsa be a frekvenciasávokra max. megengedett kimeneti teljesítményt.
- ▶ Csak a jóváhagyott antennahelyzeteket használja.

A rádió adó-vevő készülékek utólagos beszereléséhez alkalmazza az ISO/TS 21609 (Közúti gépkocsikra vonatkozó EMC iránymutatás rádiófrekvenciát használó berendezések értékesítést követő beépítéséhez) műszaki irányelvet. Tartsa be a karosszéria alkatrészekre vonatkozó törvényi előírásokat.

Ha gépkocsija rádiós előkészítéssel van felszerelve, akkor az előkészítésben található tápcsatlakozókat, ill. antennacsatlakozókat kell használni. A beszerelésnél tartsa be a gyártó kiegészítő kezelési útmutatóit.



**Információ a rádió adó-vevő készülékek adóteljesítményéről**

A max. (PEAK, csúcs) adóteljesítmény az antenna talpánál nem lépheti túl a következő táblázatban szereplő értékeket:

**Frekvenciasáv és max. adóteljesítmény**

Frekvenciasáv	Maximális adóteljesítmény
Rövidhullám 3–54 MHz	100 W
4 – m – frekvenciasáv 74–88 MHz	30 W
2 – m – frekvenciasáv 144–174 MHz	50 W
zárt láncú rádiótelefon/Tetra 380–460 MHz	10 W
70 – cm – frekvenciasáv 420–450 MHz	35 W
Mobiltelefonok (2G/3G/4G)	10 W

Korlátozás nélkül használhatók a gépkocsiban:

- max. 100 mW adóteljesítményű rádió adó-vevő készülékek,
- max. 2 W adóteljesítményű rádió adó-vevő készülékek a 380–410 MHz frekvenciasávban (zárt láncú rádiótelefon/Tetra),
- mobiltelefonok (2G/3G/4G).

A következő frekvenciasávok esetében a gépkocsi külső felületén korlátozás nélkül megválasztható az antenna felszerelési helye:

- zárt láncú rádiótelefon/Tetra,
- 70 – cm – frekvenciasáv,
- 2G/3G/4G.

**Gépkocsi-típus tábla, gépkocsi azonosító szám (FIN) és motorszám**

**Gépkocsi-típus tábla**

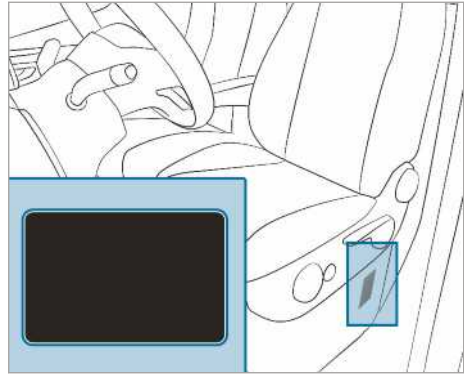

A gépkocsi típustól függően a gépkocsi-típus tábla a vezetőülési ülészekrényén vagy a B-oszlopon található.

**i** Az adatok gépkocsi-specifikusak, és eltérhetnek az itt feltüntetettektől. Mindig vegye figyelembe a gépkocsi-típus tábla adatait.



Gépkocsi-típus tábla (példa - Öböl-államok)

- ① Gépkocsigyártó
- ② FIN (gépkocsi azonosító szám)
- ③ Megengedett összes tömeg
- ④ Megengedett tengelyterhelés elől (kg)
- ⑤ Megengedett tengelyterhelés hátul (kg)
- ⑥ Motortípus
- ⑦ Gyártási dátum

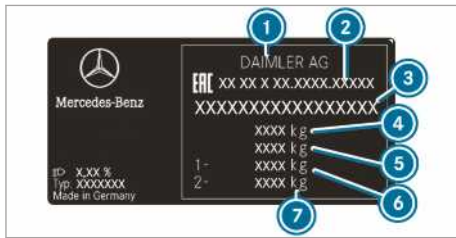

Gépkocsi-típus tábla (példa - Oroszország)

- ① Gépkocsigyártó
- ② Engedélyszám
- ③ FIN (gépkocsi azonosító szám)
- ④ Megengedett összes tömeg (kg)
- ⑤ A szerelvény megengedett összes tömege (kg) (csak egyes országok számára)
- ⑥ Megengedett tengelyterhelés elől (kg)
- ⑦ Megengedett tengelyterhelés hátul (kg)

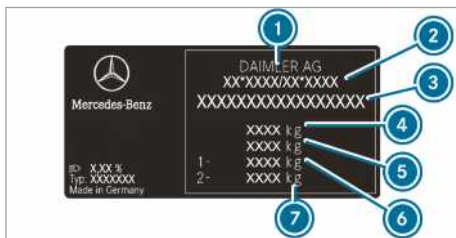

Gépkocsi-típus tábla (példa - minden más ország)

- ① Gépkocsigyártó
- ② ÉK-üzembehelyezési engedély száma (csak meghatározott országok számára)
- ③ FIN (gépkocsi azonosító szám)
- ④ Megengedett összes tömeg (kg)
- ⑤ A szerelvény megengedett összes tömege (kg) (csak egyes országok számára)
- ⑥ Megengedett tengelyterhelés elől (kg)
- ⑦ Megengedett tengelyterhelés hátul (kg)

A gépkocsi-típus tábla továbbá a következő adatokat is tartalmazhatja:

- hasznos terhelés,
- üres tömeg,
- utasülőhelyek száma.

**Beültött gépkocsi azonosító szám a motorháztető alatt**

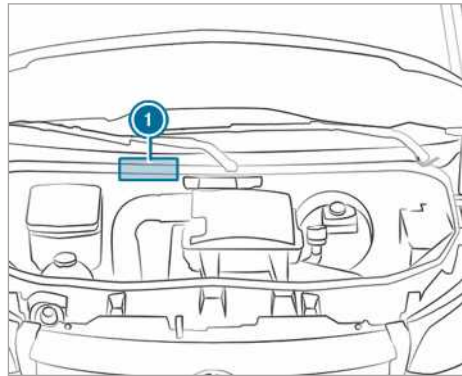

A beültött gépkocsi azonosító szám ① a motorháztető alatt található.

**Gépkocsi azonosító szám a szélvédő alatt**



A gépkocsi azonosító szám mellett a szélvédő alsó részén is elhelyezésre került egy táblán ②.

A szélvédő alatt lévő gépkocsi azonosító szám csak bizonyos országokban áll rendelkezésre.

### Motorszám

A motorszám a forgattyúházba van beütve. További információért forduljon bizalommal bármelyik minősített szakszervizhez.

### Üzemanyagok és feltöltési mennyiségek

#### Üzemanyagokkal kapcsolatos megjegyzések

**▲ FIGYELEM** Sérülésveszély áll fenn az egészségre ártalmas üzemanyagok miatt

Az üzemanyagok mérgező és egészségkárosító hatásúak lehetnek.

▶ Az üzemanyagok használata, tárolása és ártalmatlanítása során tartsa be az ere-

deti tárolóedényekre nyomtatott utasításokat.

- ▶ Az üzemanyagokat mindig a zárt eredeti edényben tárolja.
- ▶ Tartsa távol a gyermekeket az üzemanyagoktól.



**KÖRNYEZETVÉDELMI MEGJEGYZÉS** Az üzemanyagok nem környezetkímélő módon történő ártalmatlanítása környezetszennyezést okozhat

Üzemanyagok a következők:

- tüzelőanyagok,
- adalékok a kipufogógáz-utókezeléshez, pl. AdBlue<sup>®</sup>,
- kenőanyagok,

Az üzemanyagok hibás ártalmatlanítása súlyos környezeti károkat okozhat.

- ▶ Az üzemanyagokat környezetkímélő módon ártalmatlanítsa.

Üzemanyagok a következők:

- tüzelőanyagok,
- adalékok a kipufogógáz-utókezeléshez, pl. AdBlue<sup>®</sup>,
- kenőanyagok,
- Hűtőfolyadék
- Fékfolyadék
- ablakmosó folyadék,
- a klimatizálási rendszer hűtőközege.

Csak a Mercedes-Benz által jóváhagyott termékeket használjon. A Mercedes-Benz garanciája, valamint a méltányossági alapon nyújtott szolgáltatása nem terjed ki a gépkocsin fellépő olyan károkra, amelyek a nem jóváhagyott termékek használata miatt keletkeztek.

A Mercedes-Benz által engedélyezett üzemanyagok a tartályon lévő következő feliratról ismerhetők fel:

- MB-Freigabe (pl. MB-Freigabe 229.51),
- MB-Approval (pl. MB-Approval 229.51)

A jóváhagyott üzemanyagokkal kapcsolatban további információhoz juthat:

- a Mercedes-Benz üzemanyagokra vonatkozó előírásaiban a <http://bevo.mercedes-benz.com> oldalon (a specifikációs jelzés megadásával),

- minősített szakműhelyben,



**FIGYELEM** Tűz- és robbanásveszély a tüzelőanyag miatt

A tüzelőanyagok könnyen gyúlékonyak.

- ▶ Feltétlenül kerülje a tűz és nyílt láng használatát, a dohányzást és a szikraképződést.
- ▶ Tankolás előtt és közben kapcsolja ki a gyújtást, valamint az állóhelyzeti fűtést, amennyiben a gépkocsi fel van szerelve ilyenl.



**FIGYELEM** Tüzelőanyagok miatti sérülésveszély

A tüzelőanyagok mérgezőek és egészségkárosító hatásúak.

- ▶ Feltétlenül kerülje a tüzelőanyag bőrrel, szemmel vagy ruházattal történő érintkezését, vagy lenyelését.
- ▶ Ne lélegezze be a tüzelőanyagok gőzeit.
- ▶ Tartsa távol a tüzelőanyagtól a gyermekeket.
- ▶ A tankolás során tartsa zárva az ajtókat és ablakokat.

Amennyiben Ön vagy mások érintkezésbe kerültek a tüzelőanyaggal, tartsa be a következőket:

- ▶ A bőrre került tüzelőanyagot haladéktalanul öblítse le vízzel és szappannal.
- ▶ Ha a tüzelőanyag a szembe került, haladéktalanul öblítse ki a szemét alaposan tiszta vízzel. Haladéktalanul forduljon orvoshoz.
- ▶ Ha lenyelte a tüzelőanyagot, haladéktalanul forduljon orvoshoz. Ne hánytassa magát.
- ▶ Haladéktalanul cserélje le a tüzelőanyaggal szennyeződött ruházatát.

## Tüzelőanyag

**Tüzelőanyag-minőséggel kapcsolatos megjegyzések a dízelmotorral felszerelt gépkocsik esetén**

### Általános megjegyzések

Vegye figyelembe az üzemanyagokkal kapcsolatos megjegyzéseket (→ oldal: 278).

**▲ FIGYELEM** A tüzelőanyag-keverék miatt tűzveszély áll fenn

Ha a dízel tüzelőanyagot benzinnel keveri, a tüzelőanyag-keverék lobbanási pontja alacsonyabb, mint a tiszta gázolajé.

Járó motornál a kipufogóberendezés alkatrészei észrevétlenül túlhevülhetnek.

- ▶ Dízelmotor esetében soha ne tankoljon benzint.
- ▶ Soha ne keverjen benzint a dízel tüzelőanyagba.

**! MEGJEGYZÉS** A nem megfelelő tüzelőanyag károsodást okoz

Már kis mennyiségű nem megfelelő tüzelőanyag is a tüzelőanyag-ellátó berendezés, a motor és a kipufogógáz-tisztító rendszer károsodásához vezethet.

- ▶ Csak az EN 590 európai szabványnak megfelelő vagy azzal egyenértékű kénmentes dízel tüzelőanyagot tankoljon. Kénmentes dízel tüzelőanyaggal nem rendelkező országokban csak 50 ppm-nél kisebb kén tartalmú dízel tüzelőanyagot tankoljon.

Semmi esetre se tankoljon az alábbiakat:

- benzin,
- hajódízel,
- fűtőolaj,
- tiszta biodízel vagy növényi olaj,
- petróleum vagy kerozin.

Ha véletlenül nem megfelelő tüzelőanyagot tankolt:

- ▶ Ne kapcsolja be a gyújtást.
- ▶ Értesítsen egy minősített szakműhelyt.

Az Ön gépkocsijára a következő tüzelőanyag-összeférhetőségi jelzés vonatkozik:



- ① Dízel tüzelőanyaghoz max. 7 térf. % biodízel-lel (zsírsav-metilészter)

Az EN 16942 szabványnak megfelelően a tüzelőanyag-összeférhetőségi jelzést a következő helyeken találja:

- a gépkocsin, a tanksapkafedélen lévő tájékoztató táblán
- egész Európában a gépkocsijához való kútoszlopokon és töltőpistolyokon.

**XTL-kompatibilis gépkocsik**

Alternatívaként olyan paraffintartalmú dízel tüzelőanyagot is tankolhat (pl. HVO=hidrogénezett növényi olaj, GTL=Gas-To-Liquid), amely megfelel az EN 15940 európai szabványnak. A paraffintartalmú dízel tüzelőanyagok az XTL gyűjtőfogalommal kerülnek jelölésre.

Az EN 16942 európai szabvány szerint az XTL-kompatibilis járművekre a következő tüzelőanyag-összeférhetőségi jelzések vonatkoznak:



- ① Dízel tüzelőanyaghoz max. 7 térf. % biodízel-lel (zsírsav-metilészter)



- ② Paraffintartalmú dízel tüzelőanyag esetén
- ⓘ **Csak akkor tankoljon az EN 15940 szabvány szerinti paraffintartalmú dízel tüzelőanyagot, ha a megfelelő összeférhetőségi jelzés látható a tanksapkafedelelén.**

### Alacsony külső hőmérséklettel kapcsolatos megjegyzések

A téli szezon kezdetétől lehetőleg teljes mértékben téli dízel tüzelőanyaggal tankolja gépkocsiját. A téli dízel tüzelőanyagra való átállás előtt a tüzelőanyag-tartály lehetőleg legyen üres. A téli dízel tüzelőanyaggal való első tankolás alkalmával tartsa alacsonyan, pl. tartalék szinten a tüzelőanyagszintet. A következő tankolás alkalmával a tüzelőanyag-tartály ismét normál módon feltölthető.

A tüzelőanyaggal kapcsolatban további információkat a következő helyeken kaphat:

- tüzelőanyag-töltő állomások,
- bármelyik minősített szakszervizben.

### Tüzelőanyag-tartály feltöltési mennyiség és -tartalék

A kivitelről függően a tüzelőanyag-tartály úrtartalma eltérő lehet.

### Tüzelőanyag-tartály feltöltési mennyiség és -tartalék

Dízelmotor	Úrtartalom
OM651	kb. 50 l
OM651	kb. 65 l
OM651/OM642	kb. 71 l
OM651	kb. 92 l
OM651/OM642	kb. 93 l

Dízelmotor	Ebből tartalék
Kb. 50 l úrtartalmú modellek	kb. 12 l
Kb. 65 l úrtartalmú modellek	kb. 12 l
Kb. 71 l úrtartalmú modellek	kb. 12 l
Kb. 92 l úrtartalmú modellek	kb. 12 l
Kb. 93 l úrtartalmú modellek	kb. 12 l

### AdBlue®

#### AdBlue®-val kapcsolatos megjegyzések

Tartsa be az üzemanyagokkal kapcsolatos utasításokat (→ oldal: 278).

Az AdBlue® a dízelmotorok kipufogógáz-utókezeléséhez való, vízben oldódó folyadék.

- ❗ **MEGJEGYZÉS** Károsodás az AdBlue®-hoz adott adalékok vagy az AdBlue® hígítása révén

Az AdBlue® kipufogógáz-utókezelés tönkremehet az alábbiak miatt:

- adalékok az AdBlue-ban®
- az AdBlue hígítása®.

- ▶ Csak az ISO 22241 szerinti AdBlue®-t használjon.
- ▶ Ne keverjen hozzá adalékokat.
- ▶ Ne hígítsa az AdBlue®-t.

- ❗ **MEGJEGYZÉS** Károsodások és üzemzavarok az AdBlue® szennyeződése miatt

Az AdBlue® szennyeződése az alábbiakat okozhatja:

- magasabb kibocsátási értékek
- katalizátorsérülések
- motorkárosodások
- az AdBlue® kipufogógáz-utókezelés működési zavarai

- ▶ Kerülje el az AdBlue® szennyeződését.

**KÖRNYEZETVÉDELMI MEGJEGYZÉS** AdBlue® okozta szennyeződések

Az AdBlue® maradványai bizonyos idő elteltével kikristályosodnak és szennyeződés keletkezik az érintett felületeken.

▶ A feltöltéskor az AdBlue® adalékkal érintkező felületeket azonnal mossa le vízzel vagy távolítsa el az AdBlue®-t nedves ruhával és hideg vízzel.

Ha az AdBlue® már kikristályosodott, a tisztításhoz szivacsot és hideg vizet használjon.

Az AdBlue®-tartály kinyitásakor csekély mennyiségű ammóniagőz távozhat. Ne lélegezze be a kiáramló ammóniagőzt. Az AdBlue®-tartályt mindig jól szellőző helyen töltsse fel.

**AdBlue®-fogyasztás és feltöltési mennyiség****AdBlue®-fogyasztás**

Az AdBlue®-fogyasztás, a tüzelőanyag-fogyasztáshoz hasonlóan, nagyban függ a vezetési stílustól és az üzemeltetési körülményektől. Az AdBlue® fogyasztás általában a tüzelőanyag-fogyasztás 0 és 10 százaléka között van. A kombinált műszer utántöltési üzenetének kijelzése esetén szükség szerint töltsön utána AdBlue®-t az utasítás szerint. Erre a tervszerű karbantartások között is szükség lehet.

Európán kívüli utak előtt ellenőrizze az AdBlue® mennyiségét. Egy AdBlue®-feltöltést a tüzelőanyag-töltő állomások bármely AdBlue® töltőoszlopán vagy a kereskedelemben kapható tárolóedényből is elvégezheti.

**AdBlue® tartály úrtartalma**

Gépkocsi	Úrtartalom
Minden modell	22 l

**Kipufogógáz-utókezelés**

A kipufogógáz-utókezelés szabályos funkciójának biztosítása érdekében, a gépkocsit AdBlue®-val üzemeltesse.

Ha a gépkocsit AdBlue® nélkül vagy a kibocsátást befolyásoló hibás működéssel üzemelteti, elveszíti a forgalomba helyezési engedélyt. Ennek jogi következménye, hogy gépkocsiját közúton nem üzemeltetheti.

Szabályellenes és egyes országokban büntethető lehet, ha egy gépkocsit AdBlue® nélkül vagy e

kezelési útmutató előírásainak nem megfelelő adalékkal használnak.

A kibocsátási előírások betartása érdekében a motormenedzsment felügyeli a kipufogógáz-utókezelés komponenseit. Ha megkísérli gépkocsiját AdBlue® nélkül vagy hígított AdBlue®-val vagy más redukálószerrel üzemeltetni, ezt a motormenedzsment felismeri. Az egyéb, kibocsátást befolyásoló üzemzavarok, pl. az adagolás zavarai vagy az érzékelőhiba, felismerésre és jegyzőkönyvezésre kerülnek.

A motormenedzsment előzetes figyelmeztető üzenetek után meggátolja a további motorindításokat.

Ezért rendszeresen töltsse fel az AdBlue®-tartályt a gépkocsi üzemeltetése során vagy legkésőbb a kombinált műszer első figyelmeztető üzenetének megjelenése után.

**Motorolaj****Motorolajjal kapcsolatos megjegyzések**

Vegye figyelembe az üzemanyagokkal kapcsolatos megjegyzéseket (→ oldal: 278).



**!** **MEGJEGYZÉS** A nem megfelelő olajsűrű, nem megfelelő olaj vagy adalékok használata a motor károsodását okozhatja

- ▶ Ne használjon a kifejezetten az előírt karbantartási intervallumokhoz szükséges specifikációktól eltérő jellemzőjű motorolajat és olajsűrűt.
- ▶ Az előírtnál hosszabb csereintervallum érdekében ne változtassa meg se a motorolajat, se az olajsűrűt.
- ▶ Ne használjon adalékokat.
- ▶ A motorolajat az előírt időközönként cseréltesse ki.

A Mercedes-Benz azt javasolja, hogy az olajcserét minősített szakműhelyben végeztesse el.

A Mercedes-Benz motorokban csak a Mercedes-Benz által jóváhagyott motorolajokat szabad használni.

A motorolajjal és az olajszűrővel kapcsolatban további információhoz juthat:

- a Mercedes-Benz üzemanyagokra vonatkozó előírásaiban a <http://bevo.mercedes-benz.com> (a specifikációs jelzés alatt)
- bármelyik minősített szakszervizben.

**Motorolaj minősége és feltöltési mennyisége**

**i** A különböző motorolajok tartályán az ACEA-(Association des Constructeurs Européens d'Automobiles) és/vagy API-(American Petroleum Institute) osztályjelölése olvasható. Csak engedélyezett motorolajakat használjon, amelyek megfelelnek az alábbiakban felsorolt MB-üzemanyagelőírásoknak és az előírt ACEA- és/ vagy API-osztályozásnak. Más minőségfokozatokhoz tartozó motorolajok nem engedélyezettek, és a New Vehicle Limited Warranty elvesztéséhez vezethetnek. Más, nem engedélyezett dízelmotorolajok alkalmazása a dízel-részecskeszűrő (DPF) károsodásához vezethetnek.

**MB-Freigabe vagy MB-Approval**

Dízelmotorok	MB-Freigabe vagy MB-Approval
OM642/OM651	228.51, 229.31, 229.51, 229.52

Ha a táblázatban felsorolt motorolajok nem állnak rendelkezésre, egy alkalommal max. 1,0 l motorolajat tölthet be az alábbiak közül:

- MB-Freigabe vagy MB-Approval 228.5, 229.3 vagy 229.5

Az előírt SAE-osztálynak (viszkózitásnak) megfelelő többfokozatú motorolajok a külső hőmérsékletek figyelembe vételével egész évben használhatók.

**A motorolajok viszkózitása**

**!** **MEGJEGYZÉS** Motorkárosodások a motorolaj nem megfelelő SAE-osztálya (viszkózitás) miatt

Ha a betöltött motorolaj SAE-osztálya (viszkózitása) nem alkalmas tartósan alacsony külső hőmérsékletre, az a motor károsodásához vezethet.

A SAE-osztály hőmérsékleti adatai mindig friss olajokra vonatkozik. Menet közben a motorolaj a korom- és tüzelőanyagmaradványok miatt elhasználódik. Ezáltal különösen alacsony külső hőmérsékleten érezhetően rosszabbodnak a motorolaj tulajdonságai.

- ▶ Alacsony külső hőmérséklet esetén használja a megfelelő SAE-osztályú motorolajat.
- ▶ Használjon többfokozatú olajat.

A SAE-osztály hőmérsékleti adatai mindig friss olajokra vonatkozik. A motorolaj hőmérsékleti tulajdonságai a menet közbeni öregedés során főként alacsony külső hőmérsékleten érezhetően rosszabbodhatnak.

A Mercedes-Benz javasolja, hogy cserélje ki a motorolajat a hideg évszak kezdete előtt. Ehhez csak az előírt SAE-osztályban engedélyezett motorolajat alkalmazza.

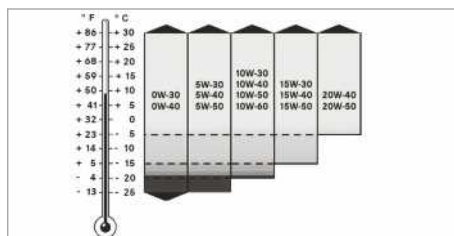

A viszkózitás egy folyadék folyékonyságát jelöli. A motorolaj esetében a magas viszkózitás sűrű folyadéknak felel meg, az alacsony viszkózitás hígabb folyadékokat jelöl. A motorolaj mindenkor külső hőmérsékletének függvényében válassza ki a megfelelő SAE-osztályt (viszkózitást). A táblázat megmutatja az alkalmazandó SAE-osztályt. A motorolajok alacsony hőmérsékleti tulajdonságai üzem közben érezhetően rosszabbodhatnak pl.öregedés, korom- és tüzelőanyaglerakódás miatt. A megfelelő SAE-osztály megengedett motorolajával történő rendszeres olajcsere ezért erősen javasolt.

**adalékok**

**!** **MEGJEGYZÉS** Motorkárosodás a motorolajban alkalmazott adalékok miatt

A motorolajban alkalmazott kiegészítő adalékok károsíthatják a motort.

- ▶ Ne alkalmazzon kiegészítő adalékokat a motorolajban.



### Motorolajak keverhetősége

Az olaj keverése negatívan befolyásolja a minőségi motorolajak előnyeit.

Javasoljuk, hogy utántöltéskor kizárólag az előző olajcsere során alkalmazott minőségi fokozatú és SAE-osztályú motorolajat használjon. Ha kivételes esetben nem áll rendelkezésre a motorba már betöltött motorolaj, utántöltéskor használhat más jóváhagyott ásványi vagy szintetikus motorolajat is.

Ezután a lehető leghamarabb cseréltesse le az olajat.

A motorolajakat megkülönböztetjük az alábbiak alapján:

- a motorolaj márkája,
- minőségi fokozata (MB-Freigabe vagy MB-Approval)
- SAE-osztálya (viszkozitás).

### Olajcsere-intervallum

A fedélzeti számítógép eseményüzenet formájában automatikusan megjeleníti a kijelzőn az olajcsere időpontját.

A Mercedes-Benz azt javasolja, hogy az olajcserét minősített szakműhelyben végeztesse el.

### a motorolaj-feltöltési mennyiségre

Motor	Motorolaj
OM642	pl. 12,5 l
OM651 (hátsókerék-hajtás)	pl. 11,5 l
OM651 (elsókerék-hajtás)	pl. 8 l



- ① Hozzáférés az olajleeresztő csavarhoz (padlólemez-burkolattal felszerelt gépkocsik)

### Olajfogyasztásra vonatkozó információk

A vezetési stílustól függően a gépkocsi maximum 1,0 l motorolajat fogyaszt 1000 km-en.

A következő esetekben haladhatja meg az olajfogyasztás a fenti mennyiséget:

- A gépkocsi új.
- A gépkocsit főként neheztett üzemi körülmények között használja.
- Gyakran vezet magas fordulatszámmal.

A rendszeres karbantartás a kedvező fogyasztási értékek előfeltétele. Az olajfogyasztást csak hosszabb szakasz megtétele után lehet értékelni. Ellenőrizze rendszeresen a motor olajszintjét, pl. hetente vagy minden tankolásnál.

### Fékfolyadékkal kapcsolatos megjegyzések

Vegye figyelembe az üzemanyagokkal kapcsolatos megjegyzéseket (→ oldal: 278).

**▲ FIGYELEM** Balesetveszély áll fenn a fékrendszerben keletkező gőzbuborékok miatt

A fékfolyadék folyamatosan nedvességet vesz fel a levegőből. Ezáltal csökken a fékfolyadék forráspontja. Ha túlságosan alacsony a forráspont, akkor a fékek nagyobb terhelése esetén gőzbuborékok képződhetnek a fékrendszerben.

Ez hátrányosan befolyásolja a fékhatást.

▶ A fékfolyadékot az előírt időközönként cseréltesse ki.

**! MEGJEGYZÉS** A fékfolyadék károsíthatja a fényezést, a műanyagból és gumból készült alkatrészeket

Ha a fékfolyadék érintkezésbe kerül a fényezéssel, illetve a műanyagból vagy gumból készült alkatrészekkel, fennáll a dologi károk veszélye.

▶ Ha a fékfolyadék érintkezésbe kerül a fényezéssel, illetve a műanyagból vagy gumból készült alkatrészekkel, azokat azonnal öblítse le vízzel.

Vegye figyelembe a fényezés és a matt fényezés ápolásával kapcsolatos megjegyzéseket (→ oldal: 211).

Rendszeresen cseréltesse ki a fékfolyadékot minősített szakműhelyben.

Csak a Mercedes-Benz által jóváhagyott, MB-Freigabe vagy MB-Approval 331.0 szerinti fékfolyadékot használjon.

A fékfolyadékkal kapcsolatban további információhoz juthat:

- a Mercedes-Benz üzemanyagokra vonatkozó előírásaiban a <http://bevo.mercedes-benz.com> oldalon,
- minősített szakműhelyben,

## Hűtőfolyadék

### Hűtőfolyadékkal kapcsolatos megjegyzések

Vegye figyelembe az üzemanyagokkal kapcsolatos megjegyzéseket (→ oldal: 278).

#### **▲ FIGYELEM** A fagyálló folyadék tűz- és sérülésveszélyes

Ha a fagyálló folyadék a motortér forró alkatrészeire kerül, meggyulladhat.

- ▶ Hagyja lehűlni a motort, mielőtt fagyálló folyadékot tölt be.
- ▶ Ügyeljen arra, hogy ne kerüljön fagyálló folyadék a betöltőnyílás mellé.
- ▶ Mielőtt beindítaná a gépkocsit, alaposan tisztítsa meg a fagyálló folyadékkal szennyezett alkatrészeket.

#### **! MEGJEGYZÉS** A nem megfelelő hűtőfolyadék okozta károsodás

- ▶ Csak előkevert, megfelelő fagy elleni védelemmel rendelkező hűtőfolyadékot töltsön be.

További információkat a következő helyeken kaphat:

- a Mercedes-Benz üzemanyagokra vonatkozó előírásban 310.1
  - a <http://bevo.mercedes-benz.com> alatt
  - a Mercedes-Benz BeVo App-ban
- bármelyik minősített szakszervizben.

#### **! MEGJEGYZÉS** Túlmelegedés magas külső hőmérséklet esetén

Ha alkalmatlan hűtőfolyadékot alkalmaz, a motorhűtőrendszer nagy külső hőmérséklet esetén nem véd eléggé a túlmelegedéssel és korrózióval szemben.

- ▶ Mindig a Mercedes-Benz által engedélyezett hűtőfolyadékot használjon.

- ▶ Vegye figyelembe a Mercedes-Benz üzemanyagokra vonatkozó előírásában 310.1 lévő utasításokat.

#### **! MEGJEGYZÉS** Fényezés károsodása a hűtőfolyadék miatt

- ▶ Ne lötyintsen hűtőfolyadékot a fényezett felületekre.

Rendszeresen cseréltesse ki a hűtőfolyadékot minősített szakszervizben.

Vegye figyelembe a korrózióvédő szer/fagyálló folyadék arányát a motorhűtőrendszerben az alábbi hőmérsékleti tartományokban:

- legalább 50 % (fagy elleni védelem legfeljebb kb. -37 °C)
- maximum 55 % (fagy elleni védelem legfeljebb -45 °C)

## Ablakmosó folyadék

### Ablakmosó folyadékkal kapcsolatos megjegyzések

Vegye figyelembe az üzemanyagokkal kapcsolatos megjegyzéseket (→ oldal: 278).

#### **▲ FIGYELEM** Az ablakmosófolyadék-koncentrátum tűz- és sérülésveszélyes

Az ablakmosófolyadék-koncentrátum könnyen gyúlékony. Ha a motor vagy a kipufogórendszer forró részegységeire kerül, meggyulladhat.

- ▶ Ügyeljen arra, hogy az ablakmosófolyadék-koncentrátum ne kerüljön a betöltőnyílás mellé.

#### **! MEGJEGYZÉS** A nem megfelelő ablakmosó folyadék károsíthatja a külső világítást

A nem megfelelő ablakmosó folyadékok károsíthatják a külső világítás műanyag felületeit.

- ▶ Csak olyan ablakmosó folyadékot használjon, amely a műanyag felületekhez is megfelelő, pl. az MB SummerFit vagy MB WinterFit termékét.

**!** **MEGJEGYZÉS** A fecskendezőfűvőkák eltömődhetnek az ablakmosó folyadékok összekeverése következtében

▶ Az MB SummerFit és az MB WinterFit termékeket ne keverje össze más ablakmosó folyadékokkal.

Ne használjon desztillált vagy ioncserélt vizet. Ez a feltöltésszint-szenzor hibás kapcsolásához vezethet.

### Ablakmosó folyadékkal kapcsolatos információ

Ajánlott ablakmosó folyadék:

- fagyáspont felett: pl. MB SummerFit,
- fagyáspont alatt: pl. MB WinterFit.

### Keverési arány

A helyes keverési arány a fagyálló adalék tartályán van feltüntetve.

A mosófolyadékhoz az év minden szakában keverjen ablakmosó folyadékot.

### Hűtőközeg

#### Hűtőközeggel kapcsolatos megjegyzések

Vegye figyelembe az üzemanyagokkal kapcsolatos megjegyzéseket (→ oldal: 278).

① Gépkocsijának klímarendszere R-134a hűtőközeggel lehet feltöltve. Az R-134a hűtőközeg fluortartalmú üvegházhatású gázt tartalmaz.

Ha gépkocsija R-134a hűtőközeggel van feltöltve, a következő megjegyzés érvényes:

**!** **MEGJEGYZÉS** A nem megfelelő hűtőközeg károsodást okoz

Nem megfelelő hűtőközeg használata esetén károsodhat a klímarendszer.

▶ Csak R-134a típusú hűtőközeget, vagy a Mercedes-Benz által az Ön gépkocsijához jóváhagyott PAG-olajat használjon.

▶ A jóváhagyott PAG-olaj nem keverhető össze semmilyen olyan PAG-olajjal, amely nincs jóváhagyva az R-134a hűtőközeggel való használathoz.

A szervizmunkákat, pl. a hűtőközeg feltöltését vagy az alkatrészek cseréjét csak minősített szakműhely munkatársai végezhetik el. Ennek során be kell tartani az ezzel kapcsolatos hatályos előírásokat, valamint a J639 SAE-szabványt.

A klímarendszeren esedékes összes munkát mindig minősített szakműhelyben végeztesse el.

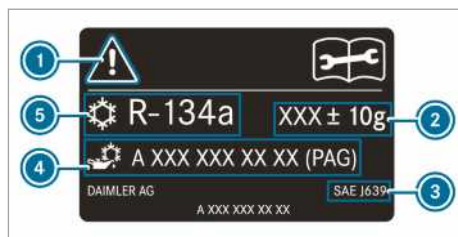

Hűtőközeg tájékoztató címkéje (példa)

- 1 Figyelmeztető szimbólumok
- 2 Hűtőközeg feltöltési mennyisége
- 3 Érvényes szabványok
- 4 Alkatrészszám – PAG-olaj
- 5 Hűtőközeg típusa

A figyelmeztető szimbólumok ① a következőkre hívják fel a figyelmet:

- lehetséges veszélyek,
- szervizmunkák elvégzése minősített szakműhelyben.

### Gépkocsiadatok

#### A gépkocsi méreteivel kapcsolatos információk

A következő szakaszban a gépkocsijára vonatkozó fontos műszaki adatokat találja. A további gépkocsi-specifikus és kivitelfüggő adatokat, pl. a gépkocsiméreteket és a tömegadatokat a gépkocsi dokumentációjában találja.

Az aktuális műszaki adatokat az interneten a <http://www.mercedes-benz.com> címen találja.

### Vonóhorog

#### Vonóhoroggal kapcsolatos megjegyzések

**!** **FIGYELEM** Balesetveszély vonóhorog nem engedélyezett felszerelése miatt

Ha vonóhorog utólagos felszerelése nem megengedett, Ön mégis vonóhorogot vagy további alkatrészeket szerel fel, akkor a hosszanti kerettartó meggyengülhet és eltörhet. Ebben az esetben a pótkocsi leválhat a gépkocsiról.

Balesetveszély áll fenn!

Csak akkor szereljen fel utólag vonóhorgot, ha ez megengedett.

Vegye figyelembe az utánfutó-vontató üzemmódra vonatkozó útmutatásokat (→ oldal: 172).

Vonóhorgot utólagos felszerelése csak akkor megengedett, ha a vontatmánytömeget bejegyezték a gépjárműokmányokba.

A vonóhorról további információk a minősített szakszervezetekben vagy a [https://bb-portal.mercedes-benz.com/portal/kat\\_iv.html?&L](https://bb-portal.mercedes-benz.com/portal/kat_iv.html?&L) internetcímen találhatók.

A Mercedes-Benz azt javasolja, hogy a vonóhorgot utólagos felszerelését Mercedes-Benz szerződéses szervizben végeztesse el.

Csak olyan vonóhorgot használjon, amelyet a Mercedes-Benz kimondottan az Ön gépkocsijához próbált ki és hagyott jóvá.

A legnagyobb megengedett vontatmánytömeg fékezetlen vontatmány esetén 750 kg.

### Vontatmánytömegek

Utánfutó-vontató üzemmódban az szgk. forgalmi engedéllyel rendelkező gépkocsik esetében a megengedett összes tömeg 100 kg értékkel nő. A megengedett maximális hátsótengely-terhelést be kell tartani. Ennek során a 92/21/EGK irányelvnek megfelelően a menetsebességet 100 km/h-ra vagy alacsonyabbra kell korlátozni.

A megengedett tömegek és terhelési értékek, amelyeket nem szabad túllépni, megtalálhatók:

- a gépkocsi papírjaiban,
- a vonóhorgot, a szerelvény és a gépkocsi típustábláin.

Eltérő adatok esetén a legalacsonyabb érték érvényes.

### Maximális függőleges támasztóterhelés

A függőleges támasztóterhelés max.

- 100 kg ha a vontatmánytömeg 2000 kg,
- 120 kg ha a vontatmánytömeg 2800 kg vagy 3000 kg,
- 140 kg ha a vontatmánytömeg 3500 kg.

## Rögzítőpontok és tartórendszerek

### Információ a rögzítőpontokról

- 1 MEGJEGYZÉS** A rögzítőpontok max. terhelhetőségének túllépése esetén balesetveszély áll fenn

Ha a rakomány biztosításához különböző rögzítőpontokat kombinál, mindig a leggyengébb rögzítőpont max. terhelhetőségét kell figyelembe vennie.

A teljes fékezésnél pl. olyan erők hatnak, amelyek a rakomány súlyerejének többszörösét is elérhetik.

- ▶ Az erőfelvétel elosztása érdekében mindig több rögzítőpontot használjon. A rögzítőpontokat egyenletesen terhelje.

A rögzítőpontokkal és rögzítőszemekkel kapcsolatos további információt a „Szállítás” című fejezetben találja (→ oldal: 195).

### Rögzítőszemek

#### Rögzítőszemek max. húzóterhelése

Rögzítőszemek	Megengedett névleges húzóerő
Kombi gépkocsi	350 daN
Zárt dobozos felépítményű gépkocsi	800 daN
Plató 3,5 t megengedett össztömegig	400 daN
Plató 3,5 t megengedett össztömeg felett	800 daN

### Rakományrögzítő sínek

#### A raktérbeli rögzítőpontok max. húzóterhelése

Rögzítőpont	Megengedett névleges húzóerő
Rakományrögzítő sín a raktérpadlón	500 daN
Alsó rakományrögzítő sín az oldalfalon	200 daN
Felső rakományrögzítő sín az oldalfalon	125 daN

A megadott értékek csak a raktépadlón álló rakományra érvényesek, ha figyelembe veszi az alábbiakat:

- a rakomány a sínen lévő két rögzítőpontra van rögzítve.
- az ugyanazon a sínen lévő szomszédos rakományrögzítő ponttól mért távolság kb. 1 m.

## Információ a tetőcsomagtartókról

### **▲ FIGYELEM** Balesetveszély a max. tetőterhelés túllépése miatt

Ha rakományt helyez el a tetőn, valamint az összes kívül és belül található szerelvényen, a gépkocsisúlypont magasabbra kerül, a megszokott menettulajdonságok, a kormányozhatóság és fékezhetőség pedig megváltozik. A gépkocsi kanyarodáskor erősebben bedől, és a kormányozhatóságokra nehezebben reagálhat.

Ha túllépi a megengedett max. tetőterhelést, az hátrányosan befolyásolhatja a gépkocsi menettulajdonságait, valamint kormányozhatóságát és fékezési tulajdonságait.

- ▶ Feltétlenül tartsa be a max. tetőterhelést, és igazítsa hozzá vezetési stílusát.

### **▲ FIGYELEM** Nem egyenletes terhelés esetén balesetveszély áll fenn

Ha gépkocsija nem egyenletesen van megterhelve, számottevően romolhatnak a gépkocsi menettulajdonságai, valamint kormányozhatósága és fékezési tulajdonságai.

- ▶ Egyenletesen terhelje a gépkocsit.
- ▶ Rögzítse a rakományt elcsúszás ellen.

A gépkocsi menet- és fékezési tulajdonságai, valamint kormányozhatósága a rakomány fajtájától, tömegétől és súlypontjának elhelyezkedésétől függ.

### **! MEGJEGYZÉS** A megengedett max. tetőterhelés túllépése esetén balesetveszély áll fenn

Ha a tetőn elhelyezett csomagok és a tetőcsomagtartó együttes tömege meghaladja a megengedett max. tetőterhelést, balesetveszély áll fenn.

- ▶ Ügyeljen arra, hogy a tetőn elhelyezett csomagok és a tetőcsomagtartó együt-

tes tömege nem haladhatja meg a megengedett max. tetőterhelést.

- ▶ A tetőcsomagtartó támasztólábait egyenletes távolságban kell elhelyezni.
- ▶ A Mercedes-Benz azt javasolja, hogy szereltesen stabilizátort a gépkocsi első tengelyére.

A biztonsági intézkedésekkel kapcsolatos további információt a „Szállítás” című fejezetben találja (→ oldal: 195).

### Max. tetőterhelés/tetőcsomagtartó támasztóláb-párok

Gépkocsi-tető	Max. tetőterhelés	Támasztóláb-párok minimális száma
Normál tető (plató nélkül)	300 kg	6
Normál tető (platóval)	50 kg	2
Magas tető (plató nélkül)	150 kg	3
Duplakabin	100 kg	2

Az adatok csak akkor érvényesek, ha a terhelés egyenletesen oszlik el a tető teljes felületén.

Rövidebb tetőcsomagtartó esetén arányosan csökkentse a rakományt. A legnagyobb terhelhetőség tetőcsomagtartó támasztóláb-páronként 50 kg.

A rakodási előírásokat, valamint a teherelosztásra és a rakománybiztosításra vonatkozó további információt a „Szállítás” című fejezetben találja (→ oldal: 195).

## Létratartókkal kapcsolatos információ

### **▲ FIGYELEM** Baleset- és sérülésveszély a függőleges támasztóterhelés túllépése miatt

Ha túllépi a vonószerkezet megengedett függőleges támasztóterhelését a tartó használatkor, a tartórendszer leválhat a gépkocsiról, és veszélyeztetheti a közlekedés többi résztvevőjét.

- ▶ A tartó használatakor mindig tartsa be a megengedett függőleges támasztóterhelést.

**Max. terhelés, létrtartó**

	<b>Max. terhelés</b>
<b>Létrtartó elől</b>	200 kg
<b>Létrtartó hátul</b>	100 kg

Az adatok csak akkor érvényesek, ha a terhelés egyenletesen oszlik el a létrtartó teljes felületén.

A rakodási előírásokat, valamint a teherelosztásra és a rakomány rögzítésére vonatkozó további információt a „Szállítás” című fejezetben találja (→ oldal: 195).

## Kijelzőüzenetek

### Bevezetés

#### Kijelzőüzenetek működése

A kijelzőüzenetek a multifunkciós kijelzőn jelennek meg.



Az ábrákkal illusztrált kijelzőüzenetek a kezelési útmutatóban egyszerűsített formában jelenhetnek meg, és eltérhetnek a multifunkciós kijelzőn megjelenő üzenetektől. A multifunkciós kijelző a kiemelt fontosságú kijelzőüzeneteket piros színnel jeleníti meg. Bizonyos kijelzőüzenetek esetén figyelmeztető hangjelzés is hallható.

Kövesse a kijelzőüzenetek utasításait, és tartsa be ennek a kezelési útmutatónak a kiegészítő megjegyzéseit is.

Bizonyos kijelzőüzenetekenél további szimbólumok jelennek meg:

 további információ,

 kijelzőüzenet elrejtése.

A bal oldali Touch-Controlon egy balra vagy jobbra irányuló törlő mozdulattal választhat a szimbólumok közül. Az  szimbólum megnyomása után további információ jelenik meg a multifunkciós kijelzőn. Az  megnyomása után a kijelzőről eltűnik a kijelzőüzenet.

Az alacsonyabb prioritású kijelzőüzeneteket a  gomb megnyomásával vagy a bal oldali Touch-Control segítségével elrejtetheti. Ekkor a kijelzőüzeneteket a rendszer az üzenetmemóriában tárolja.

A lehető leggyorsabban hárítsa el a kijelzőüzenet megjelenését kiváltó okot.

A magas prioritású kijelzőüzeneteket nem lehet elrejtetni. A multifunkciós kijelzőn folyamatosan láthatók ezek a kijelzőüzenetek, amíg az okuk meg nem szűnik.



#### Tárolt kijelzőüzenetek megnyitása

Fedélzeti számítógép:







 **Karbantartás**  **1 message**

Ha nincsenek kijelzőüzenetek, akkor a multifunkciós kijelzőn megjelenik a következő üzenet: **Nincsenek üzenetek.**







 A kijelzőüzenetek közötti lapozáshoz végezzen felfelé vagy lefelé törlő mozdulatokat a bal oldali Touch-Controlon.



 **Kilépés az üzenetmemóriából:** Nyomja meg a  gombot.

### Biztonsági rendszerek



Kijelző üzenetek	Lehetséges okok/következmények és  megoldások
 <p>Bal oldali függőnylégzsák Üzemzavar Kereszen fel egy szerviz (példa)</p>	<p>* A megfelelő függőnylégzsák meghibásodott .</p> <div style="border: 1px solid gray; padding: 5px; margin: 5px 0;"> <p> <b>FIGYELEM</b> A függőnylégzsák működési zavarai esetén sérülés- vagy életveszély áll fenn.</p> <p>Ha a függőnylégzsák meghibásodott, akkor indokolatlanul aktiválódhat, vagy előfordulhat, hogy nagy járműlassulással járó baleset során nem lép működésbe.</p> <p> Haladéktalanul ellenőriztesse és javíttassa meg a függőnylégzsákot egy minősített szakműhelyben.</p> </div> <p> Haladéktalanul keressen fel egy minősített szakműhelyt.</p>
 <p>Bal oldalon elől Üzemzavar Keressen fel egy szerviz (példa)</p>	<p>* A megfelelő utasbiztonsági rendszer meghibásodott .</p> <div style="border: 1px solid gray; padding: 5px; margin: 5px 0;"> <p> <b>FIGYELEM</b> Az utasbiztonsági rendszer működési zavarai esetén sérülésveszély áll fenn.</p> <p>Az utasbiztonsági rendszer meghibásodása esetén annak részegységei indokolatlanul aktiválódhatnak, vagy előfordulhat, hogy baleset során nem lépnek megfelelően működésbe. Ilyen részegység lehet pl. az övfeszítő vagy a légzsák.</p> </div>



Kijelző üzenetek	Lehetséges okok/következmények és ► megoldások
	<p>► Haladéktalanul ellenőriztesse és javíttassa meg az utasbiztonsági rendszert egy minősített szakműhelyben.</p> <p>Erkennung einer Störung des Rückhaltesystems:</p> <ul style="list-style-type: none"> <li>• Bekapcsolt gyújtás esetén nem világít az utasbiztonsági rendszer  figyelmeztető lámpája.</li> <li>• Menet közben folyamatosan világít vagy ismétlődően felvillan az utasbiztonsági rendszer  figyelmeztető lámpája.</li> </ul> <p>► Haladéktalanul keressen fel egy minősített szakműhelyt.</p>
 <p>Utasbiztonsági rendszer Üzemzavar Keressen fel egy szervizt</p>	<p>* Az utasbiztonsági rendszer meghibásodott .</p> <p><b>▲ FIGYELEM</b> Az utasbiztonsági rendszer működési zavarai esetén sérülésveszély áll fenn.</p> <p>Az utasbiztonsági rendszer meghibásodása esetén annak részegységei indokolatlanul aktiválódhatnak, vagy előfordulhat, hogy baleset során nem lépnek megfelelően működésbe. Ilyen részegység lehet pl. az övfeszítő vagy a légzszak.</p> <p>► Haladéktalanul ellenőriztesse és javíttassa meg az utasbiztonsági rendszert egy minősített szakműhelyben.</p> <p>Erkennung einer Störung des Rückhaltesystems:</p> <ul style="list-style-type: none"> <li>• Bekapcsolt gyújtás esetén nem világít az utasbiztonsági rendszer  figyelmeztető lámpája.</li> <li>• Menet közben folyamatosan világít vagy ismétlődően felvillan az utasbiztonsági rendszer  figyelmeztető lámpája.</li> </ul> <p>► Haladéktalanul keressen fel egy minősített szakműhelyt.</p>
 <p>A rögzítőfék nem működik</p>	<p>* A rendszer üzemzavara áll fenn, a rögzítőfék nem működik.</p> <p><b>▲ FIGYELEM</b> Balesetveszély a fékrendszer üzemzavara miatt</p> <p>A fékrendszer meghibásodása hátrányosan befolyásolhatja a fékezési tulajdonságokat.</p> <ul style="list-style-type: none"> <li>► Óvatosan haladjon tovább.</li> <li>► Haladéktalanul ellenőriztesse a fékberendezést minősített szakműhelyben.</li> </ul> <p>► A gépkocsit csak sík terepen állítsa le, és biztosítsa elgurulás ellen.</p> <p>► <b>Automatikus sebességváltóval felszerelt gépkocsik:</b> Kapcsolja a sebességváltót a [P] állásba.</p> <p>► <b>Mechanikus sebességváltóval felszerelt gépkocsik:</b> Kapcsoljon 1. fokozatba.</p> <p>► Haladéktalanul ellenőriztesse a fékberendezést minősített szakműhelyben.</p>

Kijelző üzenetek	Lehetséges okok/következmények és ► megoldások
 <p>A lejtő túl meredek, lásd a kezelési útmutatót</p>	<p>* Túl alacsony a hálózati feszültség, vagy a rendszer meghibásodott, így a tartóerő nem elég nagy a lejtőhöz.</p> <div style="border: 1px solid gray; padding: 5px; margin: 5px 0;"> <p><b>▲ FIGYELEM</b> Balesetveszély az elektromos rögzítőfék nem megfelelő tartóereje miatt</p> <p>Ha az elektromos rögzítőfék meredek lejtőn nem biztosít elegendő tartóerőt, a gépkocsi elgurulhat.</p> <ul style="list-style-type: none"> <li>► A gépkocsit csak sík terepen állítsa le, és biztosítsa elgurulás ellen.</li> <li>► Automatikus sebességváltóval felszerelt gépkocsi: Kapcsolja a sebességváltót <b>P</b> állásba.</li> <li>► Mechanikus sebességváltóval felszerelt gépkocsik: Kapcsoljon az 1. fokozatba.</li> </ul> </div> <p>Vegye figyelembe a gépkocsi leállítására vonatkozó megjegyzéseket (→ oldal: 147).</p>
 <p>Rögzítőfék, lásd a kezelési útmutatót</p>	<p>* Túl alacsony a hálózati feszültség, vagy a rendszer meghibásodott, így a záróerő nem elég nagy a lejtőhöz.</p> <div style="border: 1px solid gray; padding: 5px; margin: 5px 0;"> <p><b>▲ FIGYELEM</b> Balesetveszély a fékrendszer üzemzavara miatt</p> <p>A fékrendszer meghibásodása hátrányosan befolyásolhatja a fékezési tulajdonságokat.</p> <ul style="list-style-type: none"> <li>► Óvatosan haladjon tovább.</li> <li>► Haladéktalanul ellenőriztesse a fékberendezést minősített szakműhelyben.</li> </ul> </div> <ul style="list-style-type: none"> <li>► A gépkocsit csak sík terepen állítsa le, és biztosítsa elgurulás ellen.</li> <li>► <b>Automatikus sebességváltóval felszerelt gépkocsik:</b> Kapcsolja a sebességváltót a <b>P</b> állásba.</li> <li>► <b>Mechanikus sebességváltóval felszerelt gépkocsik:</b> Kapcsoljon 1. fokozatba.</li> <li>► Haladéktalanul ellenőriztesse a fékberendezést minősített szakműhelyben.</li> </ul>
<p>Ellenőrizze a fékbetéteket, lásd a kezelési útmutatót</p>	<p>* A fékbetétek a kopáshatáron vannak.</p> <div style="border: 1px solid gray; padding: 5px; margin: 5px 0;"> <p><b>▲ FIGYELEM</b> Balesetveszély áll fenn a fékteljesítmény csökkenése miatt</p> <p>Ha a fékbetétek a kopáshatáron vannak, a fékteljesítmény lecsökkenhet.</p> <ul style="list-style-type: none"> <li>► Óvatosan haladjon tovább.</li> <li>► Haladéktalanul ellenőriztesse a fékberendezést minősített szakműhelyben.</li> </ul> </div> <ul style="list-style-type: none"> <li>► Keressen fel egy minősített szakműhelyt.</li> </ul>

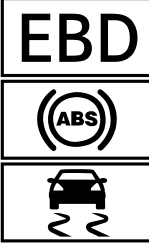

Kijelző üzenetek	Lehetséges okok/következmények és ► megoldások
 <p data-bbox="90 252 314 300">Ellenőrizze a fékfolyadék szintjét</p>	<p data-bbox="365 161 837 185">* A fékfolyadéktartályban túl kevés fékfolyadék van.</p> <div data-bbox="381 204 1003 456" style="border: 1px solid gray; padding: 5px;"> <p data-bbox="400 209 981 256"><b>▲ FIGYELEM</b> Balesetveszély áll fenn az alacsony fékfolyadékszint miatt</p> <p data-bbox="400 272 972 320">Ha a fékfolyadékszint alacsony, a fékhatás korlátozott lehet, és ezáltal romolhatnak a gépkocsi fékezési tulajdonságai.</p> <ul style="list-style-type: none"> <li data-bbox="400 331 964 379">▶ A forgalmi viszonyoknak megfelelően haladéktalanul álljon meg. Ne haladjon tovább!</li> <li data-bbox="400 387 785 411">▶ Értesítsen egy minősített szakműhelyt.</li> <li data-bbox="400 419 717 443">▶ Ne töltsön utána fékfolyadékot.</li> </ul> </div> <ul style="list-style-type: none"> <li data-bbox="381 472 997 520">▶ A forgalmi viszonyoknak megfelelően haladéktalanul álljon meg. Ne haladjon tovább!</li> <li data-bbox="381 528 768 552">▶ Értesítsen egy minősített szakműhelyt.</li> <li data-bbox="381 560 701 584">▶ Ne töltsön utána fékfolyadékot.</li> </ul>
<p data-bbox="90 603 314 651">A fék túlhevült Óvatosan haladjon tovább</p>	<p data-bbox="365 603 964 651">* Ha be van kapcsolva az összkerékajtás, akkor a fékberendezés szélsőséges terepi használat esetén túlmelegedhet.</p> <ul style="list-style-type: none"> <li data-bbox="381 659 994 707">▶ Adjon kevesebb gázt, vagy álljon meg és hagyja lehűlni a fékberendezést.</li> </ul>
<p data-bbox="90 730 314 807">Az aktív fékasszisztens működése korlátozott, lásd a kezelési útmutatót</p>	<p data-bbox="365 722 736 746">* Az aktív fékasszisztens meghibásodott.</p> <ul style="list-style-type: none"> <li data-bbox="381 754 790 778">▶ Keressen fel egy minősített szakműhelyt.</li> </ul>
<p data-bbox="90 826 314 935">Az aktív fékasszisztens működése pillanatnyilag korlátozott, lásd a kezelési útmutatót</p>	<p data-bbox="365 818 919 903">* Az aktív fékasszisztens átmenetileg nem áll rendelkezésre. A környezeti feltételek a rendszer határértékei kívül esnek (→ oldal: 156).</p> <ul style="list-style-type: none"> <li data-bbox="381 911 986 991">▶ Haladjon tovább. Ha a környezeti feltételek megfelelnek a rendszer határértékeinek, a rendszer ismét rendelkezésre áll.</li> <li data-bbox="381 999 997 1046">▶ Ha a kijelzőüzenet nem tűnik el, a forgalmi viszonyoknak megfelelően álljon meg, és indítsa be újra a motort.</li> </ul>
<p data-bbox="90 1066 314 1142">A radaros érzékelő szennyezett, lásd a kezelési útmutatót</p>	<p data-bbox="365 1058 893 1082">* A radarszenzoregység meghibásodott. Lehetséges okok:</p> <ul style="list-style-type: none"> <li data-bbox="387 1090 673 1114">• a szenzorok szennyeződése,</li> <li data-bbox="387 1121 555 1145">• erős csapadék,</li> <li data-bbox="387 1153 997 1201">• hosszabb távolsági országúti közlekedés forgalom nélküli szakaszokon, pl. sivatagban.</li> </ul> <p data-bbox="381 1225 997 1273">Előfordulhat, hogy menetrendszerek és menetbiztonsági rendszerek hibásodtak meg, vagy átmenetileg nem állnak rendelkezésre.</p> <p data-bbox="381 1281 972 1329">Ha az okok megszűnnek, a menetrendszerek és menetbiztonsági rendszerek ismét rendelkezésre állnak.</p> <p data-bbox="381 1337 852 1361">Ha a kijelzőüzenet nem tűnik el, tegye a következőt:</p> <ul style="list-style-type: none"> <li data-bbox="381 1369 857 1393">▶ A forgalmi viszonyoknak megfelelően álljon meg.</li> <li data-bbox="381 1401 857 1425">▶ Tisztítsa meg az összes szenzort (→ oldal: 212).</li> <li data-bbox="381 1433 633 1457">▶ Indítsa be újra a motort.</li> </ul>
<p data-bbox="90 1485 241 1509">SOS NOT READY</p>	<p data-bbox="365 1481 936 1505">* A Mercedes-Benz segélyhívó rendszer nem áll rendelkezésre.</p>

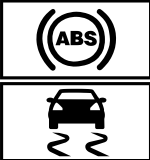
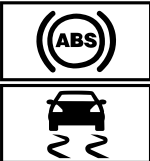



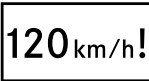

Kijelző üzenetek	Lehetséges okok/következmények és ► megoldások
	<p>Ennek lehetséges okai:</p> <ul style="list-style-type: none"> <li>• a gyújtás ki van kapcsolva,</li> <li>• a Mercedes-Benz segélyhívó rendszer meghibásodott.</li> </ul> <p>► Kapcsolja be a gyújtást. Ha nem áll rendelkezésre a segélyhívás, akkor a kombinált műszer multifunkciós kijelzőjén megjelenik az erre vonatkozó üzenet.</p> <p>► Keressen fel egy minősített szakműhelyt.</p> <p>ⓘ A Mercedes-Benz segélyhívó rendszer regionális rendelkezésre állásáról további információt a következő oldalon talál: <a href="http://www.mercedes-benz.com/connect_ecall">http://www.mercedes-benz.com/connect_ecall</a>.</p>
 <p>nem működik, lásd a kezelési útmutatót</p>	<p>* Az EBD, az ABS és az ESP® meghibásodott.</p> <p>Más menetrendszerek és menetbiztonsági rendszerek is meghibásodhattak.</p> <div style="border: 1px solid gray; padding: 5px; margin: 10px 0;"> <p><b>▲ FIGYELEM</b> Csúszásveszély az EBD, az ABS és az ESP® meghibásodása miatt</p> <p>Az EBD, ABS és az ESP® üzemzavara esetén a kerekek fékezés közben blokkolhatnak, és az ESP® nem végez gépkocsi-stabilizálást.</p> <p>Ez nagyon hátrányosan befolyásolja a kormányozhatóságot és a fékezési tulajdonságokat. A fékút vészfékezéssel járó helyzetekben hosszabbá válhat. Ezenfelül további menetbiztonsági rendszerek is ki vannak kapcsolva.</p> <ul style="list-style-type: none"> <li>► Óvatosan haladjon tovább.</li> <li>► Haladéktalanul ellenőriztesse a fékberendezést minősített szakműhelyben.</li> </ul> </div> <p>► Óvatosan haladjon tovább.</p> <p>► Haladéktalanul keressen fel egy minősített szakműhelyt.</p>
 <p>nem működik, lásd a kezelési útmutatót</p>	<p>* Az ESP® meghibásodott.</p> <p>Más menetrendszerek és menetbiztonsági rendszerek is meghibásodhattak.</p> <p>A fékberendezés továbbra is normálisan működik. A fékút vészfékezéssel járó helyzetekben hosszabbá válhat.</p> <div style="border: 1px solid gray; padding: 5px; margin: 10px 0;"> <p><b>▲ FIGYELEM</b> Csúszásveszély az ESP® meghibásodása miatt</p> <p>Az ESP® meghibásodása esetén az ESP® nem végez gépkocsi-stabilizálást. Ezenfelül további menetbiztonsági rendszerek is ki vannak kapcsolva.</p> <ul style="list-style-type: none"> <li>► Óvatosan haladjon tovább.</li> <li>► Ellenőriztesse az ESP®-t minősített szakműhelyben.</li> </ul> </div> <p>► Óvatosan haladjon tovább.</p> <p>► Haladéktalanul keressen fel egy minősített szakműhelyt.</p>

Kijelző üzenetek	Lehetséges okok/következmények és ► megoldások
 <p data-bbox="89 252 285 323">pill. nem áll rendelkezésre, lásd a kezelési útmutatót</p>	<p data-bbox="364 161 781 188">* Az ESP® átmenetileg nem áll rendelkezésre.</p> <p data-bbox="380 196 985 244">Más menetrendszerek és menetbiztonsági rendszerek is meghibásodhattak.</p> <div data-bbox="380 268 1005 467" style="border: 1px solid black; padding: 5px;"> <p data-bbox="400 272 968 300"><b>▲ FIGYELEM</b> Csúszásveszély az ESP® meghibásodása miatt</p> <p data-bbox="397 312 980 387">Az ESP® meghibásodása esetén az ESP® nem végez gépkocsi-stabilizálást. Ezenfelül további menetbiztonsági rendszerek is ki vannak kapcsolva.</p> <ul data-bbox="397 395 901 459" style="list-style-type: none"> <li>▶ Óvatosan haladjon tovább.</li> <li>▶ Ellenőriztesse az ESP®-t minősített szakműhelyben.</li> </ul> </div> <p data-bbox="380 483 980 531">► Egy megfelelő útszakaszon 30 km/h sebességnél gyorsabban haladva tegyen meg óvatosan néhány enyhe kanyart.</p> <p data-bbox="380 539 1002 587">► Ha a kijelzőüzenet nem tűnik el, haladéktalanul keressen fel egy minősített szakműhelyt. Eközben óvatosan vezessen.</p>
 <p data-bbox="89 778 285 850">pill. nem áll rendelkezésre, lásd a kezelési útmutatót</p>	<p data-bbox="364 608 879 635">* Az ABS és az ESP® átmenetileg nem áll rendelkezésre.</p> <p data-bbox="380 643 991 691">Előfordulhat, hogy átmenetileg más menetrendszerek és menetbiztonsági rendszerek sem állnak rendelkezésre.</p> <div data-bbox="380 715 1005 1050" style="border: 1px solid black; padding: 5px;"> <p data-bbox="400 719 968 767"><b>▲ FIGYELEM</b> ABS és az ESP® üzemzavara miatti csúszásveszély</p> <p data-bbox="397 786 980 834">Az ABS és az ESP® meghibásodása esetén a kerekek fékezés közben blokkolhatnak, és az ESP® nem stabilizálja a gépkocsit.</p> <p data-bbox="397 842 980 946">Ez nagyon hátrányosan befolyásolja a kormányozhatóságot és a fékezési tulajdonságokat. A fékút vészfékezéssel járó helyzetekben hosszabbá válhat. Ezenfelül további menetbiztonsági rendszerek is kikapcsolnak.</p> <ul data-bbox="397 954 946 1034" style="list-style-type: none"> <li>▶ Óvatosan haladjon tovább.</li> <li>▶ Haladéktalanul ellenőriztesse az ABS és ESP® rendszert minősített szakműhelyben.</li> </ul> </div> <p data-bbox="380 1066 980 1114">► Egy megfelelő útszakaszon 30 km/h sebességnél gyorsabban haladva tegyen meg óvatosan néhány enyhe kanyart.</p> <p data-bbox="380 1121 1002 1169">► Ha a kijelzőüzenet nem tűnik el, haladéktalanul keressen fel egy minősített szakműhelyt. Eközben óvatosan vezessen.</p>
 <p data-bbox="89 1361 285 1409">nem működik, lásd a kezelési útmutatót</p>	<p data-bbox="364 1190 700 1217">* Az ABS és az ESP® meghibásodott.</p> <p data-bbox="380 1225 985 1273">Más menetrendszerek és menetbiztonsági rendszerek is meghibásodhattak.</p> <p data-bbox="380 1281 996 1329">A fékberendezés továbbra is normálisan működik. A fékút vészfékezéssel járó helyzetekben hosszabbá válhat.</p> <div data-bbox="380 1353 1005 1485" style="border: 1px solid black; padding: 5px;"> <p data-bbox="400 1358 968 1406"><b>▲ FIGYELEM</b> ABS és az ESP® üzemzavara miatti csúszásveszély</p> <p data-bbox="397 1425 980 1473">Az ABS és az ESP® meghibásodása esetén a kerekek fékezés közben blokkolhatnak, és az ESP® nem stabilizálja a gépkocsit.</p> </div>

Kijelző üzenetek	Lehetséges okok/következmények és ► megoldások
	<p>Ez nagyon hátrányosan befolyásolja a kormányozhatóságot és a fékezési tulajdonságokat. A fékút vészfékezéssel járó helyzetekben hosszabbá válhat. Ezenfelül további menetbiztonsági rendszerek is kikapcsolnak.</p> <ul style="list-style-type: none"> <li>► Óvatosan haladjon tovább.</li> <li>► Haladéktalanul ellenőriztesse az ABS és ESP® rendszert minősített szakműhelyben.</li> </ul> <p>► Óvatosan haladjon tovább.</p> <p>► Haladéktalanul keressen fel egy minősített szakműhelyt.</p>



## Menetrendszerek

Kijelző üzenetek	Lehetséges okok/következmények és ► megoldások
 <p>Túllépte a max. sebességet</p>	<p>* Túllépte a megengedett max. sebességet (csak bizonyos országok).</p> <p>► Vezessen lassabban.</p>
<p>Sebességkorlátozás (Téli gumiabroncsok) XXX km/h</p>	<p>* Elérte a téli gumiabroncsokhoz tárolt max. sebességet. Ezt a sebességet nem lépheti túl.</p>
 <p>km/h</p>	<p>* Az állítható sebességkorlátozót nem lehet bekapcsolni, mivel nem teljesült a bekapcsolás összes feltétele.</p> <p>► Vegye figyelembe az állítható sebességkorlátozó bekapcsolási feltételeit (→ oldal: 160).</p>
<p>A sebességhatároló nem működik</p>	<p>* Az állítható sebességkorlátozó meghibásodott.</p> <p>► Keressen fel egy minősített szakműhelyt.</p>
<p>A sebességhatároló passzív</p>	<p>* Ha a gázpedált az ellenállási ponton túl nyomja (Kickdown), az állítható sebességkorlátozó passzív állapotba kapcsol (→ oldal: 160).</p>
 <p>Limiter Setzgeschwindigkeiten überschritten (Állítható sebességkorlátozó beállított sebessége túllépte)</p>	<p>* Az állítható sebességkorlátozó használata mellett több mint 3 km/h értékkel túllépte a beállított sebességet.</p>
<p>A TEMPOMAT és a sebességhatároló nem működik</p>	<p>* A TEMPOMAT és az állítható sebességkorlátozó meghibásodott.</p> <p>► Keressen fel egy minősített szakműhelyt.</p>
<p>TEMPOMAT nem működik</p>	<p>* A TEMPOMAT meghibásodott.</p> <p>► Keressen fel egy minősített szakműhelyt.</p>

Kijelző üzenetek	Lehetséges okok/következmények és ► megoldások
 <p>Kikapcsolva</p>	<p>* A TEMPOMAT kikapcsolt. Ha figyelmeztető hangjelzés is hallható, akkor a TEMPOMAT automatikusan kikapcsolt (→ oldal: 159).</p>
 <p>--- km/h</p>	<p>* A TEMPOMAT-ot nem lehet bekapcsolni, mivel nem teljesült a bekapcsolás összes feltétele. ► Vegye figyelembe a TEMPOMAT bekapcsolási feltételeit (→ oldal: 160).</p>
<p>Az aktív követésitávolságtartó asszisztens nem működik</p>	<p>* A DISTRONIC aktív követésitávolságtartó asszisztens meghibásodott. Más menetrendszerek és menetbiztonsági rendszerek is meghibásodhattak. ► Keressen fel egy minősített szakműhelyt.</p>
<p>Az aktív követésitávolságtartó asszisztens pill. nem áll rendelkezésre, lásd a kezelési útmutatót</p>	<p>* A DISTRONIC aktív követésitávolságtartó asszisztens átmenetileg nem áll rendelkezésre. A környezeti feltételek a rendszer határértékein kívül esnek (→ oldal: 161). ► Haladjon tovább. Ha a környezeti feltételek megfelelnek a rendszer határértékeinek, a rendszer ismét rendelkezésre áll.</p>
   <p>pill. nem áll rendelkezésre Kamera szennyezett</p>	<p>* A kamera látómezője csökkent. Lehetséges okok:</p> <ul style="list-style-type: none"> <li>• a kamera látómezőjében szennyezett a szélvédő,</li> <li>• erős csapadék vagy köd.</li> </ul> <p>Előfordulhat, hogy menetrendszerek és menetbiztonsági rendszerek hibásodtak meg, vagy átmenetileg nem állnak rendelkezésre. Ha az okok megszűnnek, a menetrendszerek és menetbiztonsági rendszerek ismét rendelkezésre állnak. Ha a kijelzőüzenet nem tűnik el:</p> <ul style="list-style-type: none"> <li>► A forgalmi viszonyoknak megfelelően álljon meg.</li> <li>► Tisztítsa meg a szélvédőt.</li> <li>► Szükség esetén keressen fel egy minősített szakműhelyt.</li> </ul>
 <p>OFF</p>  <p>pill. nem áll rendelkezésre Radaros érzékelő szennyezett</p>	<p>* A radarszenzoregység meghibásodott. Lehetséges okok:</p> <ul style="list-style-type: none"> <li>• a szenzorok szennyeződése,</li> <li>• erős csapadék,</li> <li>• hosszabb távolsági országúti közlekedés forgalom nélküli szakaszokon, pl. sivatagban.</li> </ul> <p>Ez a következő rendszerekre vonatkozhat:</p> <ul style="list-style-type: none"> <li>• DISTRONIC aktív követésitávolságtartó asszisztens (→ oldal: 161),</li> <li>• holttérfelügyelő asszisztens (→ oldal: 166),</li> <li>• aktív fékasszisztens (→ oldal: 156).</li> </ul>







Kijelző üzenetek	Lehetséges okok/következmények és ► megoldások
	<p>Előfordulhat, hogy menetrendszerek és menetbiztonsági rendszerek hibásodtak meg, vagy átmenetileg nem állnak rendelkezésre.</p> <p>Ha az okok megszűnnek, a menetrendszerek és menetbiztonsági rendszerek ismét rendelkezésre állnak.</p> <p>Ha a kijelzőüzenet nem tűnik el:</p> <ul style="list-style-type: none"> <li>► A forgalmi viszonyoknak megfelelően álljon meg.</li> <li>► Tisztítsa meg az összes szenzort (→ oldal: 212).</li> <li>► Indítsa be újra a motort.</li> <li>► Szükség esetén keressen fel egy minősített szakműhelyt.</li> </ul>
Az aktív követésítávolságtartó asszisztens újra rendelkezésre áll	* A DISTRONIC aktív követésítávolságtartó asszisztens újra működőképes, és Ön bekapcsolhatja azt (→ oldal: 163).
<div style="border: 2px solid black; padding: 5px; display: inline-block; font-weight: bold; font-size: 1.2em;">HOLD</div> kikapcsolt	<p>* A HOLD-funkció ki van kapcsolva, mert a gépkocsi csúszik, vagy nem teljesült valamelyik bekapcsolási feltétel.</p> <ul style="list-style-type: none"> <li>► A HOLD-funkciót később kapcsolja be ismét, vagy ellenőrizze a HOLD-funkció bekapcsolási feltételeit (→ oldal: 164).</li> </ul>
A holttéraszisztens nem működik	* A holttérfelügyelő asszisztens meghibásodott (→ oldal: 166). ► Keressen fel egy minősített szakműhelyt.
Holttéraszisztens A rendszer nem felügyeli a vontatmányt	* Ha létrehozza az elektromos összeköttetést a gépkocsi és a vontatmány között, a holttérfelügyelő asszisztens továbbra is rendelkezésre áll, a vontatmány melletti területet azonban nem felügyeli. A holttérfelügyelő asszisztens működése ezáltal korlátozott lehet (→ oldal: 166). ► Nyomja meg a bal oldali Touch-Controllt, és nyugtázza a kijelzőüzenetet.
A holttéraszisztens pill. nem áll rendelkezésre, lásd a kezelési útmutatót	* A holttérfelügyelő asszisztens átmenetileg nem áll rendelkezésre (→ oldal: 166). A rendszer elérte a határértékeket (→ oldal: 166). ► Haladjon tovább. Ha az okok megszűnnek, a rendszer ismét rendelkezésre áll. vagy ► Ha a kijelzőüzenet nem tűnik el, a forgalmi viszonyoknak megfelelően álljon meg, és indítsa be újra a motort. ► Szükség esetén tisztítsa meg a hátsó lökhárítót. Az erősen szennyezett lökhárító zavarhatja a lökhárítóban lévő szenzorok működését.
Aktív sávartó asszisztens A látómező korlátozott, lásd a kezelési útmutatót	* A kamera látómezője csökkent (→ oldal: 169). Lehetséges okok: <ul style="list-style-type: none"> <li>• a kamera látómezőjében szennyezett a szélvédő,</li> <li>• erős csapadék vagy köd.</li> </ul> <p>Előfordulhat, hogy menetrendszerek és menetbiztonsági rendszerek hibásodtak meg, vagy átmenetileg nem állnak rendelkezésre.</p>

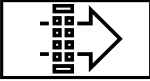





Kijelző üzenetek	Lehetséges okok/következmények és ► megoldások
	<p>Ha az okok megszűnnek, a menetrendszerek és menetbiztonsági rendszerek ismét rendelkezésre állnak.</p> <p>Ha a kijelzőüzenet nem tűnik el:</p> <ul style="list-style-type: none"> <li>► A forgalmi viszonyoknak megfelelően álljon meg.</li> <li>► Tisztítsa meg a szélvédőt.</li> </ul>
Az aktív sávtartó asszisztens nem működik	<p>* Az aktív sávtartó asszisztens meghibásodott (→ oldal: 169).</p> <ul style="list-style-type: none"> <li>► Keressen fel egy minősített szakműhelyt.</li> </ul>
Az aktív sávtartó asszisztens pill. nem áll rendelkezésre, lásd a kezelési útmutatót	<p>* Az aktív sávtartó asszisztens átmenetileg nem áll rendelkezésre (→ oldal: 169).</p> <p>A környezeti feltételek a rendszer határértékei kívül esnek (→ oldal: 169).</p> <ul style="list-style-type: none"> <li>► Haladjon tovább.</li> </ul> <p>Ha a környezeti feltételek megfelelnek a rendszer határértékeinek, a rendszer ismét rendelkezésre áll.</p> <p>Ha a kijelzőüzenet nem tűnik el:</p> <ul style="list-style-type: none"> <li>► A forgalmi viszonyoknak megfelelően álljon meg.</li> <li>► Tisztítsa meg a szélvédőt.</li> </ul>
 Éberségfigyelő rendszer nem működik	<p>* Az ATTENTION ASSIST meghibásodott.</p> <ul style="list-style-type: none"> <li>► Keressen fel egy minősített szakműhelyt.</li> </ul>
 Éberségfigyelő rendszer: Tartson pihenőt!	<p>* Az ATTENTION ASSIST a gépkocsiveető fáradtságát vagy fokozódó figyelmetlenségét állapította meg (→ oldal: 165).</p> <ul style="list-style-type: none"> <li>► Szükség esetén tartson szünetet.</li> </ul>

## Motor

Kijelző üzenetek	Lehetséges okok/következmények és ► megoldások
 Tüzelőanyag-tartalék	<p>* A tüzelőanyag-mennyiség elérte a tartaléktartományt.</p> <ul style="list-style-type: none"> <li>► Tankoljon.</li> </ul>
 Cserélje ki a levegőszűrőt	<p>* <b>Dízelmotoros gépkocsik:</b> A motor levegőszűrője szennyezett, ki kell cserélni.</p> <ul style="list-style-type: none"> <li>► Keressen fel egy minősített szakműhelyt.</li> </ul>

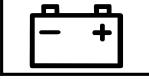
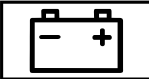
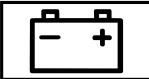

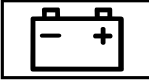

Kijelző üzenetek	Lehetséges okok/következmények és ► megoldások
	<p>* A ventilátormotor meghibásodott.</p> <p>► Haladjon tovább nagy motorterhelés nélkül a következő minősített szakműhelyig. Ügyeljen arra, hogy a hűtőfolyadék hőmérséklet-kijelzés 120 °C alatt maradjon.</p>
 <p>Tisztítsa meg a tüzelőanyag-szűrőt</p>	<p>* A vízválasztóban felgyülemlt vízmennyiség elérte a max. folyadékszintet.</p> <p>► Ürítse ki a vízválasztót (→ oldal: 208).</p>
 <p>A motorolajszint mérése nem lehetséges</p>	<p>* Megszakadt az elektromos kapcsolat az olajszint-érzékelővel vagy az olajszint-érzékelő meghibásodott.</p> <p>A motorolajszint a min. értékre süllyedt.</p> <p>► Keressen fel egy minősített szakműhelyt.</p>
 <p>Motorolaj-nyomás Álljon meg Állítsa le a motort</p>	<p>* Kijelzőüzenet csak bizonyos motorok esetén: A motorolaj nyomása túl alacsony.</p> <div style="border: 1px solid black; padding: 5px; margin: 5px 0;"> <p><b>!</b> MEGJEGYZÉS Motorkárosodás léphet fel, ha túl alacsony motorolajnyomással közlekedik</p> <p>► Kerülje a túl alacsony motorolajnyomással való közlekedést.</p> </div> <p>► A forgalmi viszonyoknak megfelelően haladéktalanul álljon meg. Ne haladjon tovább!</p> <p>► Értseitsen egy minősített szakműhelyt.</p>
 <p>Tankoláskor töltsön utána 1 liter motorolajat</p>	<p>* Kijelzőüzenet csak bizonyos motorok esetén: A motorolajszint a min. értékre süllyedt.</p> <div style="border: 1px solid black; padding: 5px; margin: 5px 0;"> <p><b>!</b> MEGJEGYZÉS Motorkárosodás léphet fel, ha túl kevés motorolajjal közlekedik.</p> <p>► Ne tegyen meg hosszabb utat, ha túl kevés a motorolaj.</p> </div> <p>► A következő tankoláskor ellenőrizze a motorolajszintet.</p> <p>Töltsön utána motorolajat (→ oldal: 205).</p> <p>Vegye figyelembe a motorolajra vonatkozó megjegyzéseket (→ oldal: 282).</p>
 <p>Motorolajszint Csökkentse az olajszintet</p>	<p>* Kijelzőüzenet csak bizonyos motorok esetén: A motorolajszint túl magas.</p> <div style="border: 1px solid black; padding: 5px; margin: 5px 0;"> <p><b>!</b> MEGJEGYZÉS Motorkárosodás túl sok motorolajjal való közlekedés esetén</p> <p>► Ne tegyen meg hosszabb utat, ha túl sok a motorolaj.</p> </div> <p>► Haladéktalanul keressen fel egy minősített szakműhelyt, és szívatassa le a felesleges motorolajat.</p>







Kijelző üzenetek	Lehetséges okok/következmények és ► megoldások
 <p>Motorolajszint Álljon meg Állítsa le a motort</p>	<p>* Kijelzőüzenet csak bizonyos motorok esetén: A motorolajszint túl alacsony.</p> <div data-bbox="385 236 1005 341" style="border: 1px solid black; padding: 5px;"> <p><b>!</b> <b>MEGJEGYZÉS</b> Motorkárosodás léphet fel, ha túl kevés motorolajjal közlekedik.</p> <p>► Ne tegyen meg hosszabb utat, ha túl kevés a motorolaj.</p> </div> <ul style="list-style-type: none"> <li>► A forgalmi viszonyoknak megfelelően haladéktalanul álljon meg. Ne haladjon tovább!</li> <li>► Állítsa le a motort.</li> <li>► Ellenőrizze a motorolajszintet.</li> </ul> <p>Töltsön utána motorolajat (→ oldal: 205). Vegye figyelembe a motorolajra vonatkozó megjegyzéseket (→ oldal: 282).</p>
 <p>Tankoláskor ellenőrizze a motorolajszintet</p>	<p>* A motorolajszint a min. értékre süllyedt.</p> <div data-bbox="385 632 1005 737" style="border: 1px solid black; padding: 5px;"> <p><b>!</b> <b>MEGJEGYZÉS</b> Motorkárosodás léphet fel, ha túl kevés motorolajjal közlekedik.</p> <p>► Ne tegyen meg hosszabb utat, ha túl kevés a motorolaj.</p> </div> <ul style="list-style-type: none"> <li>► A következő tankoláskor ellenőrizze a motorolajszintet.</li> </ul> <p>Töltsön utána motorolajat (→ oldal: 205). Vegye figyelembe a motorolajra vonatkozó megjegyzéseket (→ oldal: 282).</p>
 <p>Álljon meg a járművel Járassa a motort</p>	<p>* Az akkumulátor töltöttségi szintje túl alacsony.</p> <ul style="list-style-type: none"> <li>► A forgalmi viszonyoknak megfelelően haladéktalanul álljon meg. Ne haladjon tovább!</li> <li>► Járassa a motort.</li> <li>► Csak akkor induljon tovább, ha a kijelzőüzenet eltűnik.</li> </ul>
 <p>Álljon meg, lásd a kezelési útmutatót</p>	<p>* Az akkumulátor nem töltődik, és töltöttsége túl alacsony.</p> <div data-bbox="385 1094 1005 1200" style="border: 1px solid black; padding: 5px;"> <p><b>!</b> <b>MEGJEGYZÉS</b> A továbbhaladás motorkárosodást okozhat</p> <p>► Ne haladjon tovább!</p> <p>► Értesítsen egy minősített szakműhelyt.</p> </div> <ul style="list-style-type: none"> <li>► A forgalmi viszonyoknak megfelelően haladéktalanul álljon meg. Ne haladjon tovább!</li> <li>► Állítsa le a motort.</li> <li>► Értesítsen egy minősített szakműhelyt.</li> </ul>
 <p>12 V-os akkumulátor, lásd a kezelési útmutatót</p>	<p>* A motor le van állítva, és az akkumulátor töltöttsége túl alacsony.</p> <ul style="list-style-type: none"> <li>► Kapcsolja ki a nem szükséges elektromos fogyasztókat.</li> <li>► Járassa néhány percig a motort, vagy tegyen meg egy hosszabb távolságot. Az akkumulátor eközben töltődik.</li> </ul>

Kijelző üzenetek	Lehetséges okok/következmények és ► megoldások
 <p data-bbox="113 252 340 272">lásd a kezelési útmutatót</p>	<p data-bbox="389 161 673 181">* Az akkumulátor nem töltődik.</p> <div data-bbox="407 204 1028 316" style="border: 1px solid black; padding: 5px;"> <p data-bbox="426 212 986 233"><b>!</b> MEGJEGYZÉS A továbbhaladás motorkárosodást okozhat</p> <ul style="list-style-type: none"> <li data-bbox="426 252 639 272">▶ Ne haladjon tovább!</li> <li data-bbox="426 284 807 304">▶ Értesítsen egy minősített szakműhelyt.</li> </ul> </div> <ul style="list-style-type: none"> <li data-bbox="407 336 1020 384">▶ A forgalmi viszonyoknak megfelelően haladéktalanul álljon meg, és állítsa le a motort.</li> <li data-bbox="407 395 790 416">▶ Értesítsen egy minősített szakműhelyt.</li> </ul>
 <p data-bbox="113 523 340 571">Hűtőfolyadék Álljon meg Állítsa le a motort</p>	<p data-bbox="389 435 628 456">* A hűtőfolyadék túl forró.</p> <ul style="list-style-type: none"> <li data-bbox="407 467 1020 515">▶ A forgalmi viszonyoknak megfelelően haladéktalanul álljon meg, és állítsa le a motort.</li> </ul> <div data-bbox="407 537 1028 809" style="border: 1px solid black; padding: 5px;"> <p data-bbox="426 545 994 593"><b>!</b> FIGYELEM Égésveszély áll fenn a motorháztető felnyitása-kor</p> <p data-bbox="423 611 1014 687">Ha a motor túlforrósodott állapotában vagy a motortérben keletkezett tűz esetén felnyitja a motorháztetőt, érintkezésbe kerülhet a forró gázokkal vagy egyéb kiáramló üzemanyagokkal.</p> <ul style="list-style-type: none"> <li data-bbox="426 695 969 743">▶ A motorháztető felnyitása előtt hagyja lehűlni a túlhevült motort.</li> <li data-bbox="426 754 958 802">▶ A motortérben keletkezett tűz esetén hagyja lecsukva a motorháztetőt, és értesítse a tűzoltóságot.</li> </ul> </div> <div data-bbox="407 831 1028 1086" style="border: 1px solid black; padding: 5px;"> <p data-bbox="426 839 994 863"><b>!</b> FIGYELEM Égésveszély áll fenn a forró hűtőfolyadék miatt</p> <p data-bbox="423 879 1003 956">A motorhűtőrendszerben, különösen a motor meleg állapotában túlnyomás uralkodik. Ha kinyitja a zárófedelelet, a kifröccsenő forró hűtőfolyadékkal leforrázhatja magát.</p> <ul style="list-style-type: none"> <li data-bbox="426 963 947 984">▶ Mielőtt kinyitná a zárófedelelet, hagyja lehűlni a motort.</li> <li data-bbox="426 995 983 1043">▶ A zárófedél kinyitásakor viseljen védőkesztyűt és védőszemüveget.</li> <li data-bbox="426 1054 960 1075">▶ A nyomás kiengedéséhez lassan nyissa ki a zárófedelelet.</li> </ul> </div> <ul style="list-style-type: none"> <li data-bbox="407 1102 734 1123">▶ Várjon, amíg a motor le nem hűl.</li> <li data-bbox="407 1134 1014 1182">▶ Ellenőrizze, hogy nem tömődött-e el a motorhűtő levegő-hozzávezetése.</li> <li data-bbox="407 1193 1025 1270">▶ Haladjon tovább nagy motorterhelés nélkül a következő minősített szakműhelyig. Ügyeljen arra, hogy a hűtőfolyadék hőmérséklet-kijelzés 120 °C alatt maradjon.</li> </ul>
 <p data-bbox="113 1377 340 1445">Pótolja a hűtőfolyadékot, lásd a kezelési útmutatót</p>	<p data-bbox="389 1286 701 1307">* A hűtőfolyadékszint túl alacsony.</p> <div data-bbox="407 1329 1028 1485" style="border: 1px solid black; padding: 5px;"> <p data-bbox="426 1337 994 1361"><b>!</b> FIGYELEM Égésveszély áll fenn a forró hűtőfolyadék miatt</p> <p data-bbox="423 1377 1003 1437">A motorhűtőrendszerben, különösen a motor meleg állapotában túlnyomás uralkodik. Ha kinyitja a zárófedelelet, a kifröccsenő forró hűtőfolyadékkal leforrázhatja magát.</p> <ul style="list-style-type: none"> <li data-bbox="426 1453 947 1474">▶ Mielőtt kinyitná a zárófedelelet, hagyja lehűlni a motort.</li> </ul> </div>







Kijelző üzenetek	Lehetséges okok/következmények és ► megoldások
	<ul style="list-style-type: none"> <li>▶ A zárófedél kinyitásakor viseljen védőkesztyűt és védőszemüveget.</li> <li>▶ A nyomás kiengedéséhez lassan nyissa ki a zárófedelelet.</li> </ul> <div style="border: 1px solid black; padding: 5px; margin: 5px 0;"> <p><b>!</b> <b>MEGJEGYZÉS</b> Túl kevés hűtőfolyadék miatt fennáll a motor-károsodás veszélye.</p> </div> <ul style="list-style-type: none"> <li>▶ Ne tegyen meg hosszabb utat, ha túl kevés a hűtőfolyadék.</li> </ul> <p>► Töltsön utána hűtőfolyadékot (→ oldal: 206).</p>
<p>Regeneration nicht möglich (Regenerálás nem lehetséges)</p>	<p>* Nem teljesül a dízelrészecske-szűrő regenerálásának összes feltétele (→ oldal: 126).</p> <p>► A szokásos módon haladjon tovább, amíg teljesül a dízelrészecske-szűrő regenerálásának összes feltétele.</p> <p>A dízelrészecske-szűrő telítettségi állapota 50% felett van, és az üzenet továbbra is látható a kombinált műszeren.</p> <p>► Keressen fel egy minősített szakműhelyt.</p>

### AdBlue® (személygépkocsiként forgalomba helyezett gépkocsik)

Kijelző üzenetek	Lehetséges okok/következmények és ► megoldások
 <p>Pótolja az AdBlue adalékot lásd a kezelési útmutatót</p>	<p>* Az AdBlue® készlet a tartalékjelzés alá süllyedt.</p> <p>► Haladéktalanul töltsön utána legalább 8 l AdBlue®-t (→ oldal: 144).</p>
 <p>Töltsön utána AdBlue-t Telj. csökk. XXX km után, lásd a kezelési útmutatót</p>	<p>* Ha alacsony az AdBlue® szintje, akkor a megjelenített hátralévő útszakasz megtételét követően a rendszer korlátozza a sebességet.</p> <p>► Haladéktalanul töltsön utána legalább 8 l AdBlue®-t (→ oldal: 144).</p>
 <p>Töltsön utána AdBlue-t Telj. csökk.: 20 km/h Motor nem ind. XXX km</p>	<p>* Ha alacsony az AdBlue® szintje, akkor a rendszer max. 20 km/h értékre korlátozza a sebességet.</p> <p>A megjelenített hátralévő útszakasz megtétele után a motort nem lehet beindítani.</p> <p>► Haladéktalanul töltsön utána legalább 8 l AdBlue®-t (→ oldal: 144).</p>
	<p>* Az AdBlue® készlet már csak a kijelzett útszakaszra elegendő.</p> <p>► Haladéktalanul töltsön utána legalább 8 l AdBlue®-t (→ oldal: 144).</p> <p>ⓘ Az üzenet kb. egy percnyi, 15 km/h sebességnél gyorsabban történő haladás után eltűnik.</p>



Kijelző üzenetek	Lehetséges okok/következmények és ► megoldások
<p>Pótolja az AdBlue adalékot XXX km után nem indíth.</p>	
 <p>Töltsön utána AdBlue-t A jármű nem indítható el</p>	<p>* Az AdBlue® készlet elfogyott. A motor a továbbiakban nem indítható be.</p> <ul style="list-style-type: none"> <li>► Haladéktalanul töltsön utána legalább 8 l AdBlue®-t (→ oldal: 144).</li> <li>► Kapcsolja be a gyújtást. Kb. egy perc elteltével újra be tudja indítani a motort.</li> </ul>
 <p>Rendszer üzemzavara XXX km u. nem indítható</p>	<p>* Az AdBlue® rendszer meghibásodott. A megjelenített hátralévő útszakasz megtétele után a motort nem lehet beindítani.</p> <ul style="list-style-type: none"> <li>► Haladéktalanul keressen fel egy minősített szakműhelyt.</li> </ul>
 <p>AdBlue rendsz. üzemzavar, lásd a kezelési útmutatót</p>	<p>* Az AdBlue® rendszer meghibásodott.</p> <ul style="list-style-type: none"> <li>► Haladéktalanul keressen fel egy minősített szakműhelyt.</li> </ul>
 <p>Folyadékszint mérése nem lehetséges</p>	<p>* Az AdBlue® rendszer üzemzavara esetén a szervizmenüben nem jelenik meg a tartály töltöttségi szintje. Az AdBlue® rendszer üzemzavarát megfelelő figyelmeztető üzenetek jelzik.</p> <ul style="list-style-type: none"> <li>► Keressen fel egy minősített szakműhelyt.</li> </ul>
 <p>AdBlue rendsz. üzemzavar Telj. csökk. XXX km után, lásd a kezelési útmutatót</p>	<p>* Az AdBlue® rendszer meghibásodott. Az üzemzavar miatt a megjelenített hátralévő útszakasz megtételét követően a rendszer korlátozza a sebességet.</p> <ul style="list-style-type: none"> <li>► Haladéktalanul keressen fel egy minősített szakműhelyt.</li> </ul>
 <p>AdBlue rendsz. üzemzavar Teljesít. csökk.: 20 km/h Motor nem ind.: XXX km</p>	<p>* Az AdBlue® rendszer meghibásodott. Üzemzavar esetén a rendszer max. 20 km/h értékre korlátozza a sebességet. A megjelenített útszakasz megtétele után a motort nem lehet beindítani.</p> <ul style="list-style-type: none"> <li>► Haladéktalanul keressen fel egy minősített szakműhelyt.</li> </ul>
 <p>AdBlue rendsz. üzemzavar A motor nem indítható be</p>	<p>* Az AdBlue® rendszer meghibásodott. A motor a továbbiakban nem indítható be.</p> <ul style="list-style-type: none"> <li>► Haladéktalanul értesítsen egy minősített szakműhelyt.</li> </ul>

## AdBlue® (tehergépkocsiként forgalomba helyezett gépkocsik)

Kijelző üzenetek	Lehetséges okok/következmények és ► megoldások
 <p>Pótolja az AdBlue adalékot lásd a kezelési útmutatót</p>	<p>* Az AdBlue® készlet a tartalékjelzés alá süllyedt.</p> <p>► Haladéktalanul töltsön utána legalább 8 l AdBlue®-t (→ oldal: 144).</p>
 <p>Töltsön utána AdBlue-t Csökkent teljesítmény</p>	<p>* Az AdBlue® készlet a tartalékjelzés alá süllyedt. A teljesítmény a motornyomaték 75%-ára korlátozott.</p> <p>► Haladéktalanul töltsön utána legalább 8 l AdBlue®-t (→ oldal: 144).</p>
 <p>Töltsön utána AdBlue-t Motor újraindítása után Csökkent teljes.: 20 km/h</p>	<p>* Ha alacsony az AdBlue® szintje, akkor a rendszer a következő motorindításkor max. 20 km/h értékre korlátozza a sebességet.</p> <p>► Haladéktalanul töltsön utána legalább 8 l AdBlue®-t (→ oldal: 144).</p>
 <p>Töltsön utána AdBlue-t Csökkent teljesítmény: 20 km/h</p>	<p>* Ha az AdBlue® készlet elfogyott, a rendszer max. 20 km/h értékre korlátozza a sebességet.</p> <p>► Haladéktalanul töltsön utána legalább 8 l AdBlue®-t (→ oldal: 144).</p> <p>► Kapcsolja be a gyújtást.</p>
 <p>AdBlue rendsz. üzemzavar, lásd a kezelési útmutatót</p>	<p>* Az AdBlue® rendszer meghibásodott.</p> <p>► Haladéktalanul keressen fel egy minősített szakműhelyt.</p>
 <p>AdBlue rendszer üzemzavara Csökkent teljesítmény</p>	<p>* Az AdBlue® rendszer meghibásodott. A motor teljesítménye korlátozott, miközben annak max. forgatónyomatéka a zavartalan üzemelés során rendelkezésre álló érték 75 ra van lehatárolva.</p> <p>► Haladéktalanul keressen fel egy minősített szakműhelyt.</p>
 <p>AdBlue rendszer üzemzavara Motor újraindítása után Csökkent teljes.: XXX km/h</p>	<p>* Az AdBlue® rendszer meghibásodott. Üzemzavar esetén a rendszer a következő motorindításkor max. 20 km/h értékre korlátozza a sebességet.</p> <p>► Haladéktalanul keressen fel egy minősített szakműhelyt.</p>

Kijelző üzenetek	Lehetséges okok/következmények és ► megoldások
 <p>AdBlue rendszer üzema- vara Csökkent teljesít- mény: 20 km/h</p>	<p>* Az AdBlue® rendszer meghibásodott. Üzemzavar esetén a rendszer max. 20 km/h értékre korlátozza a sebességet.</p> <p>► Haladéktalanul értesítsen egy minősített szakműhelyt.</p>



## Gumiabroncsok



Kijelző üzenetek	Lehetséges okok/következmények és ► megoldások
<p>Az abroncsnyomásellen- őrz. nem működik Hiá- nyoznak a kerékérzéke- lők</p>	<p>* A felszerelt kerekeken nincs megfelelő abroncsnyomás-szenzor. Az abroncsnyomás-ellenőrzés ki van kapcsolva.</p> <p>► Szereljen fel megfelelő abroncsnyomás-szenzorokkal ellátott kerekeket.</p>
 <p>Kerékérzék. hiányoznak</p>	<p>* Egy vagy több gumiabroncsnál hiányzik az abroncsnyomás-szenzor jele. Az érintett gumiabroncs nyomása nem jelenik meg.</p> <p>► Cseréltesse ki a hibás abroncsnyomás-szenzort egy minősített szakműhelyben.</p>
<p>Az abroncsnyomásellen- őrzés pill. nem áll ren- delkezésre</p>	<p>* Erős rádiójelforrás zavarja a működést. Emiatt az abroncsnyomás-szenzorok jelei nem foghatók. Az abroncsnyomás-ellenőrzés átmenetileg nem áll rendelkezésre.</p> <p>► Haladjon tovább. Amint elhárult az ok, az abroncsnyomás-ellenőrzés automatiku- san bekapcsol.</p>
 <p>Figyelem, defekt!</p>	<p>* Egy vagy több gumiabroncs levegőnyomása hirtelen lecsökkent. Megjelenik a kerék pozíciója.</p> <div style="border: 1px solid black; padding: 5px; margin: 10px 0;"> <p><b>▲ FIGYELEM</b> Balesetveszély leengedett gumiabronccsal való haladás miatt</p> <p>A leengedett gumiabroncsok a következő veszélyeket rejtik:</p> <ul style="list-style-type: none"> <li>• A gumiabroncsok túlzottan felhevülhetnek és kigyulladhatnak.</li> <li>• - Számottevően romolhatnak a gépkocsi menettulajdonságai, valamint kormányozhatósága és fékezhetősége.</li> </ul> <p>Ön ekkor elveszítheti uralmát a gépkocsi felett.</p> <ul style="list-style-type: none"> <li>► Ne közlekedjen leeresztett gumiabronccsal.</li> <li>► Vegye figyelembe a defektre vonatkozó megjegyzéseket.</li> </ul> </div> <p>Defektre vonatkozó megjegyzések: (→ oldal: 220).</p> <p>► A forgalmi viszonyoknak megfelelően álljon meg a gépkocsival.</p> <p>► Ellenőrizze a gumiabroncsokat.</p>
	<p>* Egy vagy több gumiabroncs levegőnyomása erősen lecsökkent. Megjelenik a kerék pozíciója.</p>





Kijelző üzenetek	Lehetséges okok/következmények és ► megoldások
<p>Ellenőrizze a gumiabroncsokat</p>	<p><b>▲ FIGYELEM</b> Balesetveszély túl kicsi gumiabroncsnyomás miatt</p> <p>A túl alacsony gumiabroncsnyomás a következő veszélyekkel jár:</p> <ul style="list-style-type: none"> <li>• kidurranhatnak a gumiabroncsok, különösen növekvő terhelésnél és sebességnél,</li> <li>• túlzottan és/vagy egyenetlenül kophatnak a gumiabroncsok, ami jelentős mértékben ronthatja a tapadásukat,</li> <li>• - Számottevően romolhatnak a gépkocsi menettulajdonságai, valamint kormányozhatósága és fékezhetősége.</li> </ul> <p>Ön ekkor elveszítheti uralmát a gépkocsi felett.</p> <ul style="list-style-type: none"> <li>► Vegye figyelembe az ajánlott abroncsnyomásokat.</li> <li>► Ha szükséges, igazítsa hozzá a gumiabroncsnyomást.</li> </ul> <ul style="list-style-type: none"> <li>► A forgalmi viszonyoknak megfelelően álljon meg.</li> <li>► Ellenőrizze az abroncsnyomást (→ oldal: 240) és a gumiabroncsokat.</li> </ul>
 <p>Korrigálja az abroncsnyomást</p>	<p>* Legalább egy gumiabroncs abroncsnyomása túl alacsony, vagy az egyes kerekek abroncsnyomása túlzottan eltér egymástól.</p> <ul style="list-style-type: none"> <li>► Ellenőrizze az abroncsnyomást, és szükség esetén pótolja a levegőt.</li> <li>► Megfelelően beállított abroncsnyomás mellett indítsa újra az abroncsnyomás-ellenőrzést (→ oldal: 256).</li> </ul>
<p>Az abroncsnyomásellenőrzés nem működik</p>	<p>* Az abroncsnyomás-ellenőrzés meghibásodott.</p> <ul style="list-style-type: none"> <li>► Keressen fel egy minősített szakműhelyt.</li> </ul>



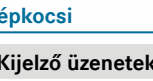

## Kulcs

Kijelző üzenetek	Lehetséges okok/következmények és ► megoldások
 <p>Helyezze a kulcsot a megjelölt tárolóba, lásd a kezelési útmutatót</p>	<p>* A kulcsfelismerés meghibásodott.</p> <ul style="list-style-type: none"> <li>► Változtassa meg a kulcs helyzetét a gépkocsiban.</li> <li>► Indítsa be a gépkocsit a tartóban levő kulccsal (→ oldal: 115).</li> </ul>
 <p>A kulcs nem ismerhető fel (piros kijelzőüzenet)</p>	<p>* A rendszer nem ismeri fel a kulcsot, és adott esetben az nincs már a gépkocsiban.</p> <p>Ha a kulcs már nincs a gépkocsiban, és Ön ekkor leállítja a motort:</p> <ul style="list-style-type: none"> <li>• A motor a továbbiakban nem indítható be.</li> <li>• A gépkocsit nem lehet központilag reteszelni.</li> </ul> <ul style="list-style-type: none"> <li>► Győződjön meg arról, hogy a kulcs a gépkocsiban van.</li> </ul> <p>Ha a kulcsfelismerést erős rádiójelforrás zavarja, tegye a következőt:</p> <ul style="list-style-type: none"> <li>► A forgalmi viszonyoknak megfelelően haladéktalanul álljon meg.</li> </ul>



Kijelző üzenetek	Lehetséges okok/következmények és ► megoldások
 A kulcs nem ismerhető fel (fehér kijelzőüzenet)	<ul style="list-style-type: none"> <li>► Helyezze a kulcsot a kulccsal történő indításhoz kialakított tartóba (→ oldal: 115).</li> </ul>
 Cseréljen elemet a kulcsban	<ul style="list-style-type: none"> <li>* A kulcsot pillanatnyilag nem ismeri fel a rendszer.</li> <li>► Változtassa meg a kulcs helyzetét a gépkocsiban.</li> <li>► Ha a kulcs továbbra sem ismerhető fel, indítsa be a motort a tartóban levő kulccsal (→ oldal: 115).</li> </ul>
 Cserélje ki a kulcsot	<ul style="list-style-type: none"> <li>* A kulcsban lévő elem lemerült.</li> <li>► Cserélje ki az elemet (→ oldal: 45).</li> </ul>
 Cserélje ki a kulcsot	<ul style="list-style-type: none"> <li>* A kulcsot ki kell cserélni.</li> <li>► Keressen fel egy minősített szakműhelyt.</li> </ul>

## Gépkocsi

Kijelző üzenetek	Lehetséges okok/következmények és ► megoldások
 Töltsön be mosófolyadékot	<ul style="list-style-type: none"> <li>* A mosófolyadék-tartályban a minimális alá csökkent a mosófolyadékszint.</li> <li>► Töltsön utána mosófolyadékot (→ oldal: 207).</li> </ul>
	<ul style="list-style-type: none"> <li>* Legalább egy ajtó nyitva van.</li> <li>► Minden ajtót csukjon be.</li> </ul>
	<ul style="list-style-type: none"> <li>* A motorháztető nyitva van.</li> </ul> <div style="border: 1px solid gray; padding: 5px; margin: 5px 0;"> <p><b>▲ FIGYELEM</b> Balesetveszély a menet közben kireteszelt motorháztető miatt</p> <p>A kireteszelt motorháztető menet közben felnyílhat, és akadályozhatja a kilátást.</p> <ul style="list-style-type: none"> <li>► Menet közben soha ne reteszelve a motorháztetőt.</li> <li>► Minden elindulás előtt győződjön meg arról, hogy a motorháztető reteszelt állapotban van.</li> </ul> </div> <ul style="list-style-type: none"> <li>► A forgalmi viszonyoknak megfelelően haladéktalanul álljon meg.</li> <li>► Csukja le a motorháztetőt.</li> </ul>
	<ul style="list-style-type: none"> <li>* Az állóhelyzeti fűtésnél átmeneti üzemzavar áll fenn.</li> <li>► Ha a gépkocsi vízszintesen áll, és a motor hideg: Többperces időközönként négyszer próbálja meg bekapcsolni az állóhelyzeti fűtést.</li> </ul>





Kijelző üzenetek	Lehetséges okok/következmények és ► megoldások
nem működik, lásd a kezelési útmutatót	<ul style="list-style-type: none"> <li>► Ha nem kapcsol be az állóhelyzeti fűtés: Keressen fel egy minősített szakműhelyt.</li> </ul>
 <p>nem működik Tankoljon</p>	<ul style="list-style-type: none"> <li>* A tüzelőanyag-tartályban túl kevés a tüzelőanyag. Az állóhelyzeti fűtést nem lehet bekapcsolni.</li> <li>► Tankolja meg a gépkocsit.</li> </ul>
 <p>nem működik Az akkumulátor feszültsége alacsony</p>	<ul style="list-style-type: none"> <li>* A hálózati feszültség túl alacsony. Az állóhelyzeti fűtés kikapcsolt.</li> <li>► Tegyen meg egy hosszabb távolságot, amíg az akkumulátor megfelelően feltöltődik.</li> </ul>
 <p>Indítás előtt fordítsa el a kormánykereket</p>	<ul style="list-style-type: none"> <li>* <b>Mechanikus sebességváltóval felszerelt gépkocsik:</b> Az elektromos kormányzár nem tudta kireteszteni a kormányt.</li> <li>► Kapcsolja ki a gyújtást.</li> <li>► A feszülés oldása érdekében kissé fordítsa el a kormánykereket jobbra és balra.</li> <li>► Kapcsolja be újra a gyújtást.</li> </ul>
 <p>Kormányzás üzemzavara Fokozott erő kifejtés, lásd a kezelési útmutatót</p>	<ul style="list-style-type: none"> <li>* A kormányzás szervoréségítése meghibásodott.</li> </ul> <div style="border: 1px solid gray; padding: 5px; margin: 5px 0;"> <p><b>▲ FIGYELEM</b> Balesetveszély a megváltozott kormányzási tulajdonságok miatt</p> <p>Ha a kormányzás szervoréségítésének működése részben vagy teljesen kimarad, akkor nagyobb erőt kell kifejtenie kormányzáskor.</p> <ul style="list-style-type: none"> <li>► Ha biztonságosan tud kormányozni, óvatosan haladjon tovább.</li> <li>► Haladéktalanul keressen fel vagy értesítsen egy minősített szakműhelyt.</li> </ul> </div> <ul style="list-style-type: none"> <li>► Ha biztonságosan tud kormányozni, óvatosan haladjon tovább.</li> <li>► Haladéktalanul keressen fel vagy értesítsen egy minősített szakműhelyt.</li> </ul>
 <p>Kormányzás üzemzavara Azonnal álljon meg, lásd a kezelési útmutatót</p>	<ul style="list-style-type: none"> <li>* A kormányzás meghibásodott. A kormányozhatóság jelentősen csökken.</li> </ul> <div style="border: 1px solid gray; padding: 5px; margin: 5px 0;"> <p><b>▲ FIGYELEM</b> Balesetveszély a korlátozott kormányozhatóság miatt</p> <p>Ha a kormányzás nem működik rendeltetésszerűen, az veszélyezteti a gépkocsi üzembiztonságát.</p> <ul style="list-style-type: none"> <li>► A forgalmi viszonyoknak megfelelően haladéktalanul álljon meg. Ne haladjon tovább!</li> <li>► Értesítsen egy minősített szakműhelyt.</li> </ul> </div> <ul style="list-style-type: none"> <li>► A forgalmi viszonyoknak megfelelően haladéktalanul álljon meg. Ne haladjon tovább!</li> </ul>

Kijelző üzenetek	Lehetséges okok/következmények és ► megoldások
	<ul style="list-style-type: none"> <li>► Értessíten egy minősített szakműhelyt.</li> </ul>
Indításhoz: P vagy N menetfokozat	<ul style="list-style-type: none"> <li>* A motort <b>D</b> vagy <b>R</b> sebességváltó állásban próbálta beindítani.</li> <li>► Kapcsolja a sebességváltót <b>P</b> vagy <b>N</b> állásba.</li> </ul>
Az R fokozatba kapcsoláshoz először nyomja le a fékpedált	<ul style="list-style-type: none"> <li>* Megpróbált <b>D</b> vagy <b>N</b> állásból <b>R</b> állásba kapcsolni.</li> <li>► Lépjen a fékpedálra.</li> <li>► Kapcsolja a sebességváltót <b>R</b> állásba.</li> </ul>
Klímaberendezés Üzemzavar, lásd a kezelési útmutatót	<ul style="list-style-type: none"> <li>* A klímarendszer működése átmenetileg korlátozott. A levegő mennyiségét és a külső levegő befűvását a rendszer automatikusan szabályozza.</li> <li>► Ellenőriztesse a klímarendszert minősített szakműhelyben.</li> </ul>
Tartalék akkumulátor Üzemzavar	<ul style="list-style-type: none"> <li>* A sebességváltó szükségakkumulátora nem töltődik.</li> <li>► Keressen fel egy minősített szakműhelyt.</li> <li>► Amíg erre nincs módja, a motor leállítás előtt mindig kapcsolja kézzel a sebességváltót <b>P</b> állásba.</li> <li>► A gépkocsi elhagyása előtt rögzítse a gépkocsit a rögzítőfékkel.</li> </ul>
A tolatás nem lehetséges Keressen fel egy szervizt	<ul style="list-style-type: none"> <li>* A sebességváltó meghibásodott. Nem lehet hátrameneti sebességfokozatba kapcsolni.</li> <li>► Keressen fel egy minősített szakműhelyt.</li> </ul>
Sebességváltó Üzemzavar Álljon meg	<ul style="list-style-type: none"> <li>* A sebességváltó meghibásodott. A sebességváltó automatikusan <b>N</b> állásba kapcsol.</li> <li>► A forgalmi viszonyoknak megfelelően haladéktalanul álljon meg.</li> <li>► Kapcsolja a sebességváltót <b>P</b> állásba.</li> <li>► Értessíten egy minősített szakműhelyt.</li> </ul>
 <p>A jármű üzemkész Kiszárlás előtt kapcsolja ki a gyújtást</p>	<ul style="list-style-type: none"> <li>* Megpróbálta a gépkocsit menetkész állapotban elhagyni.</li> <li>► Ha elhagyja a gépkocsit, kapcsolja ki a gyújtást, és vigye magával a kulcsot.</li> <li>► Ha nem hagyja el a gépkocsit, kapcsolja ki az elektromos fogyasztókat, pl. az ülésfűtést. Ellenkező esetben a 12 V-os akkumulátor lemerülhet, és a gépkocsit csak külső akkumulátor segítségével (indítási segítség) tudja beindítani.</li> </ul>
Sebességváltás nélkül keressen fel egy szervizt	<ul style="list-style-type: none"> <li>* A sebességváltó meghibásodott. Nem lehet másik sebességváltó állásba kapcsolni.</li> <li>► Ha a sebességváltó <b>D</b> állásban van, a sebességváltó állás átkapcsolása nélkül keressen fel egy minősített szakműhelyt.</li> <li>► Minden más sebességváltó állás esetén állítsa le a gépkocsit közlekedési szempontból biztonságos módon.</li> <li>► Értessíten egy minősített szakműhelyt.</li> </ul>
A P állás csak a jármű álló helyzetében választható	<ul style="list-style-type: none"> <li>* A sebességváltó csak a gépkocsi álló helyzetében kapcsolható <b>P</b> állásba.</li> </ul>
Állandó N állás aktiválva Elgurulásvesztély	<ul style="list-style-type: none"> <li>* A gépkocsi gurulása vagy haladása közben a sebességváltó <b>N</b> állásba kapcsol.</li> </ul>

Kijelző üzenetek	Lehetséges okok/következmények és ► megoldások
	<ul style="list-style-type: none"> <li>► A megálláshoz lépjen a fékpedálra, és a gépkocsi álló helyzetében kapcsolja a sebességváltót <b>P</b> állásba.</li> <li>► A továbbhaladáshoz kapcsolja a sebességváltót <b>D</b> vagy <b>R</b> állásba.</li> </ul>
Elgurulásveszély: a vezetőajtó nyitva, és a sebességváltó nem P állásban van	<p>* A vezetőajtó nincs teljesen becsukva, és a sebességváltó <b>R</b>, <b>N</b> vagy <b>D</b> állásban van.</p> <ul style="list-style-type: none"> <li>► A gépkocsi leállításakor kapcsolja a sebességváltót <b>P</b> állásba.</li> </ul>
P vagy N menetfokozat elhagyásához nyomja le a fékpedált és indítsa be a motort	<p>* <b>Elsőkerék-hajtású gépkocsik:</b> Megpróbált a <b>P</b> vagy az <b>N</b> állásból másik sebességváltó állásba kapcsolni.</p> <ul style="list-style-type: none"> <li>► Lépjen a fékpedálra.</li> <li>► Indítsa be a motort.</li> </ul>
A P állásból más fokozatba kapcsoláshoz nyomja le a fékpedált	<p>* Megpróbált <b>P</b> állásból másik sebességváltó állásba kapcsolni.</p> <ul style="list-style-type: none"> <li>► Lépjen a fékpedálra.</li> </ul>
 <p>Fahrzeugortung ist aktiviert. Details siehe Handbuch oder zugehörige mobile App. (Gépkocsi helyének meghatározása aktiválva. A részleteket lásd a kézikönyvben vagy a megfelelő mobil alkalmazásban.) vagy Ortung des Fzg. aktiviert siehe Handbuch oder mobile App. (A gépkocsi helyzetének meghatározása aktiválva, lásd a kézikönyvet vagy a mobil alkalmazást)</p>	<p>* Gépkocsijához aktiválva vannak a Mercedes PRO szolgáltatások. Bizonyos körülmények között a gépkocsi helyének meghatározása a Mercedes PRO connect keretein belül lehetséges.</p> <ul style="list-style-type: none"> <li>► Az aktivált szolgáltatások állapotát a <a href="http://mercedes.pro">http://mercedes.pro</a> weboldalon ellenőrizheti.</li> <li>► A részletekről tájékozódjon a gépkocsi üzembentartójánál.</li> </ul>
 <p>A fellépő nem nyílt ki, lásd a kezelési útmutatót vagy Trittstufe n. ausgefahren Störung (A fellépő nem nyílt ki. Üzemzavar áll fenn.)</p>	<p>* Az elektromos fellépő nem, vagy csak részben jött elő.</p> <ul style="list-style-type: none"> <li>► Ügyeljen arra, hogy elegendő szabad hely legyen az elektromos fellépő számára.</li> <li>► Ismét nyissa ki vagy csukja be a tolóajtót.</li> <li>► Ha az elektromos fellépő ismét nem jött elő teljesen, akkor tolja be kézzel a fellépőt (szükség kireteszelés) (→ oldal: 55).</li> <li>► Kiszálláskor hívja fel az utasok figyelmét a fellépő hiányára.</li> </ul>
 <p>A fellépő nem csukódott be, lásd a kezelési útmutatót oder Trittstufe n.</p>	<p>* Az elektromos fellépő nem, vagy csak részben húzódott be.</p> <ul style="list-style-type: none"> <li>► Ügyeljen arra, hogy elegendő szabad hely legyen az elektromos fellépő számára.</li> <li>► Ismét nyissa ki vagy csukja be a tolóajtót.</li> </ul>

Kijelző üzenetek	Lehetséges okok/következmények és ► megoldások
eingefahren Störung (A fellépő nem húzódott be. Üzemzavar áll fenn.)	<p>► Ha az elektromos fellépő ismét nem húzódott vissza teljesen, akkor tolja be kézzel a fellépőt (szükség kireteszelés) (→ oldal: 55).</p>

## Világítás

Kijelző üzenetek	Lehetséges okok/következmények és ► megoldások
Adaptív távfényasszisztens A látómező korlátozott, lásd a kezelési útmutatót	<p>* A kamera látómezője csökkent. Lehetséges okok:</p> <ul style="list-style-type: none"> <li>• a kamera látómezőjében szennyezett a szélvédő,</li> <li>• erős csapadék vagy köd.</li> </ul> <p>Előfordulhat, hogy menetrendszerek és menetbiztonsági rendszerek hibásodtak meg, vagy átmenetileg nem állnak rendelkezésre.</p> <p>Ha az okok megszűnnek, a menetrendszerek és menetbiztonsági rendszerek ismét rendelkezésre állnak.</p> <p>Ha a kijelzőüzenet nem tűnik el:</p> <p>► A forgalmi viszonyoknak megfelelően álljon meg.</p> <p>► Tisztítsa meg a szélvédőt.</p>
Az adaptív távfényasszisztens pill. nem áll rendelkezésre, lásd a kezelési útmutatót	<p>* Az adaptív távfény asszisztens átmenetileg nem áll rendelkezésre. A rendszer elérte a határértékeket (→ oldal: 88).</p> <p>► Haladjon tovább.</p> <p>Ha az okok megszűnnek, a rendszer ismét rendelkezésre áll. Megjelenik a következő kijelzőüzenet: <a href="#">Az adaptív távfényasszisztens újra rendelkezésre áll.</a></p>
Az adaptív távfényasszisztens nem működik	<p>* Az adaptív távfény asszisztens meghibásodott.</p> <p>► Keressen fel egy minősített szakműhelyt.</p>
 <p>Kapcsolja be a menetfényt</p>	<p>* Tompított fényszóró nélkül közlekedik.</p> <p>► Fordítsa a világításkapcsolót  állásba. vagy</p> <p>► Fordítsa a világításkapcsolót <b>AUTO</b> állásba.</p>
 <p>Kapcsolja ki a világítást</p>	<p>* Ön kiszáll a gépkocsiból, és a világítás még be van kapcsolva.</p> <p>► Fordítsa a világításkapcsolót <b>AUTO</b> állásba.</p>
 <p>A világítás AUTO funkciója nem működik</p>	<p>* A fény szenzor meghibásodott.</p> <p>► Keressen fel egy minősített szakműhelyt.</p>
	<p>* A külső világítás meghibásodott.</p> <p>► Keressen fel egy minősített szakműhelyt.</p> <p><b>Pótkocsi vonószerkezettel felszerelt gépkocsik:</b> Előfordulhat, hogy kiégett egy biztosíték.</p>











Kijelző üzenetek	Lehetséges okok/következmények és ► megoldások
Üzemzavar, lásd a kezelési útmutatót	<ul style="list-style-type: none"> <li>► A forgalmi viszonyoknak megfelelően álljon meg.</li> <li>► Ellenőrizze és adott esetben cserélje ki a biztosítékokat(→ oldal: 234).</li> </ul>
 <p>Bal oldali tompított fényezés (példa)</p>	<p>* A megfelelő fényforrás hibás.</p> <ul style="list-style-type: none"> <li>► Keressen fel egy minősített szakműhelyt. vagy</li> <li>► Ellenőrizze, hogy ki szabad-e cserélnie a fényforrást.</li> </ul>

## Figyelmeztető és ellenőrző lámpák

### Figyelmeztető és ellenőrző lámpák áttekintése

A gyújtás bekapcsolásakor egyes rendszerek öntesztet hajtanak végre. Eközben egyes figyelmeztető és ellenőrző lámpák átmenetileg világíthatnak vagy villoghatnak. Ez a viselkedés teljesen normális. Ezek a figyelmeztető és ellenőrző lámpák csak akkor jeleznek tényleges üzemzavart, ha a motorindítást követően vagy menet közben világítanak vagy villognak.

#### Figyelmeztető és ellenőrző lámpák:

	Tompított fényezés (→ oldal: 85)
	Helyzetjelző világítás (→ oldal: 85)
	Távolsági fényezés (→ oldal: 86)
	Irányjelző (→ oldal: 86)
	Hátsó ködlámpa (→ oldal: 85)
	Biztonsági öv nincs becsatolva (→ oldal: 318)
	Fékek (piros) (→ oldal: 313)
	Fékek (sárga) (→ oldal: 313)
	ABS meghibásodott (→ oldal: 313)
	Terepfokozat
	ESP® (→ oldal: 313)



ESP® OFF (ESP KIKAPCSOLVA)  
(→ oldal: 313)



Aktív fékasszisztens kikapcsolva  
(→ oldal: 156)



Elektromos rögzítőfék rögzített állapotban (piros) (→ oldal: 313)  
(→ oldal: 313)



Elektromos rögzítőfék (sárga)  
(→ oldal: 313) (→ oldal: 313)



Kormányrágás meghibásodott  
(→ oldal: 319)



Elektromos hiba (→ oldal: 319)



Utásbiztonsági rendszer  
(→ oldal: 313)



Motordiagnosztika (→ oldal: 319)



Tüzelőanyag-tartály-fedél helyzetének kijelzésével  
(→ oldal: 319)



Hűtőfolyadék túl forró/hideg  
(→ oldal: 319)



Követési távolságra figyelmeztetés  
(→ oldal: 318)









Előízzítás







Abronsnyomás-ellenőrzés



## Biztonsági rendszerek



Figyelmeztető- és jelzőlámpa	Lehetséges okok/következmények és ► megoldások
 <p>Elektromos rögzítőfék rögzített állapotának piros ellenőrző lámpája nem világít</p>	<p><b>Elektromos rögzítőfékkel felszerelt gépkocsik:</b> Az elektromos rögzítőfék piros ellenőrző lámpája nem világít. Az elektromos rögzítőfék sárga ellenőrző lámpája világít.</p> <p>Ellenőrző lámpák jelentése:</p> <ul style="list-style-type: none"> <li>• A piros ellenőrző lámpa nem világít: Az elektromos rögzítőfék ki van oldva.</li> </ul>

Figyelmeztető- és jelző-lámpa	Lehetséges okok/következmények és ► megoldások
 <p data-bbox="109 276 348 347">Elektromos rögzítőfék meghibásodásának sárga ellenőrző lámpája világít</p>	<ul style="list-style-type: none"> <li>• A sárga ellenőrző lámpa világít: Az elektromos rögzítőfék meghibásodott.</li> </ul> <ul style="list-style-type: none"> <li>► Vegye figyelembe a multifunkciós kijelző üzeneteit.</li> <li>► Kapcsolja ki, majd kapcsolja be a gyújtást.</li> <li>► Ha a hibaüzenet továbbra is fennáll, keressen fel egy minősített szakműhelyt.</li> <li>► Lepakolásakor a gépkocsit csak sík terepen állítsa le, és biztosítsa elgurulás ellen (→ oldal: 150).</li> </ul>
 <p data-bbox="109 531 348 627">Elektromos rögzítőfék rögzített állapotának piros ellenőrző lámpája világít</p>  <p data-bbox="109 722 348 794">Elektromos rögzítőfék meghibásodásának sárga ellenőrző lámpája világít</p>	<p data-bbox="370 435 1020 483"><b>Elektromos rögzítőfékkel felszerelt gépkocsik:</b> Az elektromos rögzítőfék piros és sárga ellenőrző lámpája világít.</p> <p data-bbox="370 499 617 515">Ellenőrző lámpák jelentése:</p> <ul style="list-style-type: none"> <li>• Az elektromos rögzítőfék piros ellenőrző lámpája világít: Az elektromos rögzítőfék rögzítve van.</li> <li>• Az elektromos rögzítőfék sárga ellenőrző lámpája világít: Az elektromos rögzítőfék meghibásodott.</li> </ul> <ul style="list-style-type: none"> <li>► Kapcsolja ki, majd kapcsolja be a gyújtást.</li> <li>► Ha a hibaüzenet továbbra is fennáll, keressen fel egy minősített szakműhelyt.</li> <li>► Vegye figyelembe a multifunkciós kijelző üzeneteit.</li> <li>► Ha az elektromos rögzítőfék nem oldható ki, ne használja a gépkocsit.</li> </ul>
 <p data-bbox="109 938 348 1034">Elektromos rögzítőfék rögzített állapotának piros ellenőrző lámpája villog</p>  <p data-bbox="109 1129 348 1201">Elektromos rögzítőfék meghibásodásának sárga ellenőrző lámpája világít</p>	<p data-bbox="370 842 1020 914"><b>Elektromos rögzítőfékkel felszerelt gépkocsik:</b> Az elektromos rögzítőfék piros ellenőrző lámpája villog. Az elektromos rögzítőfék sárga ellenőrző lámpája világít.</p> <p data-bbox="370 930 617 946">Ellenőrző lámpák jelentése:</p> <ul style="list-style-type: none"> <li>• Az elektromos rögzítőfék piros ellenőrző lámpája villog: Az elektromos rögzítőfék működési állapota ismeretlen.</li> <li>• Az elektromos rögzítőfék sárga ellenőrző lámpája világít: Az elektromos rögzítőfék meghibásodott.</li> </ul> <ul style="list-style-type: none"> <li>► Vegye figyelembe a multifunkciós kijelző üzeneteit.</li> <li>► Kapcsolja ki, majd kapcsolja be a gyújtást.</li> <li>► Lenyomott fékpedál mellett rögzítse, majd oldja ki az elektromos rögzítőféket a kapcsolóval.</li> <li>► Ha a hibaüzenet továbbra is fennáll, sík terepen állítsa le a gépkocsit, és biztosítsa elgurulás ellen (→ oldal: 150).</li> <li>► Értesítsen egy minősített szakműhelyt.</li> <li>► Ha villog a piros ellenőrző lámpa, ne használja a gépkocsit, mivel a fékberendezés túlhevülhet.</li> </ul>
 <p data-bbox="109 1465 348 1505">Elektromos rögzítőfék rögzített állapotának</p>	<p data-bbox="370 1369 1020 1441"><b>Elektromos rögzítőfékkel felszerelt gépkocsik:</b> Az elektromos rögzítőfék piros ellenőrző lámpája világít. Az elektromos rögzítőfék sárga ellenőrző lámpája nem világít.</p>





Figyelmeztető- és jelző-lámpa	Lehetséges okok/következmények és ► megoldások
<p>piros ellenőrző lámpája világít</p>  <p>Elektromos rögzítőfék meghibásodásának sárga ellenőrző lámpája nem világít</p>	<p>Ellenőrző lámpák jelentése:</p> <ul style="list-style-type: none"> <li>• Az elektromos rögzítőfék piros ellenőrző lámpája világít: Az elektromos rögzítőfék rögzítve van.</li> <li>• Az elektromos rögzítőfék sárga ellenőrző lámpája nem világít: Nem áll fenn az elektromos rögzítőfék üzemzavara.</li> </ul> <p>► Ne közlekedjen a gépkocsival, ha az elektromos rögzítőfék rögzített állapotban van.</p>
 <p>Rögzítőfék rögzítettségét jelző piros ellenőrző lámpa világít</p>	<p><b>Kézi rögzítőfékkel felszerelt gépkocsik:</b> A rögzítőfék piros ellenőrző lámpája világít.</p> <p>Ellenőrző lámpa jelentése:</p> <ul style="list-style-type: none"> <li>• A rögzítőfék piros ellenőrző lámpája világít: A rögzítőfék rögzítve van.</li> </ul> <p>► Ne közlekedjen a gépkocsival, ha a rögzítőfék rögzített állapotban van.</p>
 <p>Fékek figyelmeztető lámpája (sárga)</p>	<p>A fékek sárga figyelmeztető lámpája világít, miközben a motor jár.</p> <p><b>▲ FIGYELEM</b> Balesetveszély a fékrendszer üzemzavara miatt</p> <p>A fékrendszer meghibásodása hátrányosan befolyásolhatja a fékezési tulajdonságokat.</p> <ul style="list-style-type: none"> <li>► Óvatosan haladjon tovább.</li> <li>► Haladéktalanul ellenőriztesse a fékberendezést minősített szakműhelyben.</li> </ul> <p>► Óvatosan, megfelelő sebességgel haladjon tovább, és tartson megfelelő követési távolságot az Ön előtt haladó járműtől.</p> <p>► Ha a multifunkciós kijelzőn kijelzőüzenet jelenik meg, akkor vegye azt figyelembe.</p> <p>► Keressen fel egy minősített szakműhelyt.</p>
 <p>Fékek figyelmeztető lámpája (piros)</p>	<p>A fékek piros figyelmeztető lámpája világít, miközben a motor jár.</p> <p>Lehetséges okok:</p> <ul style="list-style-type: none"> <li>• A fékerő-rásegítés üzemzavara áll fenn.</li> <li>• Az EBD (elektronikus fékerőelosztás) meghibásodott.</li> <li>• A fékfolyadéktartályban túl kevés fékfolyadék van.</li> </ul> <p><b>▲ FIGYELEM</b> Baleset- és sérülésveszély áll fenn a fékerő-rásegítés üzemzavara miatt</p> <p>Ha a fékerő-rásegítés meghibásodott, fékezéskor nagyobb erőre lehet szükség a fékpedál működtetéséhez. A fékezési tulajdonságok korlátozottak lehetnek. A fékút vészfékezéssel járó helyzetekben hosszabbá válhat.</p> <p>► A forgalmi viszonyoknak megfelelően haladéktalanul álljon meg. Ne haladjon tovább!</p>

Figyelmeztető- és jelző-lámpa	Lehetséges okok/következmények és ► megoldások
	<p>► Értésítsen egy minősített szakműhelyt.</p> <p><b>▲ FIGYELEM</b> Balesetveszély áll fenn a EBD (elektronikus fékerőel-osztás) üzemm zavara miatt</p> <p>A EBD üzemm zavara esetén a kerekek fékezés közben blokkolhatnak. A fékezési tulajdonságok korlátozottak lehetnek.</p> <p>A fékút vész helyzetekben hosszabbá válhat.</p> <p>► A forgalmi viszonyoknak megfelelően haladéktalanul álljon meg. Ne haladjon tovább!</p> <p>► Értésítsen egy minősített szakműhelyt.</p> <p><b>▲ FIGYELEM</b> Balesetveszély áll fenn az alacsony fékfolyadékszint miatt</p> <p>Ha a fékfolyadékszint alacsony, a fékhatás korlátozott lehet, és ezáltal romolhatnak a gépkocsi fékezési tulajdonságai.</p> <p>► A forgalmi viszonyoknak megfelelően haladéktalanul álljon meg. Ne haladjon tovább!</p> <p>► Értésítsen egy minősített szakműhelyt.</p> <p>► Ne töltsön utána fékfolyadékot.</p> <p>► A forgalmi viszonyoknak megfelelően haladéktalanul álljon meg. Ne haladjon tovább!</p> <p>► Értésítsen egy minősített szakműhelyt.</p>
 <p>Visszatartórendszer figyelmeztető lámpája</p>	<p>A visszatartórendszer piros figyelmeztető lámpája világít, miközben a motor jár.</p> <p>A visszatartórendszer meghibásodott.</p> <p><b>▲ FIGYELEM</b> Az utasbiztonsági rendszer működési zavarai esetén sérülésveszély áll fenn.</p> <p>Az utasbiztonsági rendszer meghibásodása esetén annak részegységei indokolatlanul aktiválódhatnak, vagy előfordulhat, hogy baleset során nem lépnek megfelelően működésbe. Ilyen részegység lehet pl. az övfeszítő vagy a légszák.</p> <p>► Haladéktalanul ellenőriztesse és javíttassa meg az utasbiztonsági rendszert egy minősített szakműhelyben.</p> <p>► Óvatosan haladjon tovább.</p> <p>► Vegye figyelembe a multifunkciós kijelző üzeneteit.</p> <p>► Haladéktalanul keressen fel egy minősített szakműhelyt.</p>
 <p>ESP® figyelmeztető lámpája világít</p>	<p>Az ESP® sárga figyelmeztető lámpája világít, miközben a motor jár.</p> <p>Az ESP® meghibásodott.</p> <p>Más menetrendszerek és menetbiztonsági rendszerek is meghibásodhattak.</p>

Figyelmeztető- és jelzőlámpa	Lehetséges okok/következmények és ► megoldások
	<p><b>▲ FIGYELEM</b> Csúszásveszély az ESP® meghibásodása miatt</p> <p>Az ESP® meghibásodása esetén az ESP® nem végez gépkocsi-stabilizálást. Ezenfelül további menetbiztonsági rendszerek is ki vannak kapcsolva.</p> <ul style="list-style-type: none"> <li>▶ Óvatosan haladjon tovább.</li> <li>▶ Ellenőriztesse az ESP®-t minősített szakműhelyben.</li> </ul> <p>► Óvatosan haladjon tovább.</p> <p>► Vegye figyelembe a multifunkciós kijelző üzeneteit.</p> <p>► Keressen fel egy minősített szakműhelyt.</p>
 <p>ESP® figyelmeztető lámpája villog</p>	<p>Az ESP® sárga figyelmeztető lámpája menet közben villog.</p> <p>Az ESP® beavatkozik (→ oldal: 155).</p> <p>► Vezetési stílusát igazítsa az időjárási és útviszonyokhoz.</p>
 <p>ESP® OFF (ESP kikapcsolva) figyelmeztető lámpa</p>	<p>Az ESP® OFF (ESP kikapcsolva) sárga figyelmeztető lámpa világít, miközben a motor jár.</p> <p>Az ESP® ki van kapcsolva.</p> <p><b>▲ FIGYELEM</b> Megcsúszás veszélye kikapcsolt ESP® rendszerrel történő közlekedésnél</p> <p>Ha az ESP® ki van kapcsolva, az ESP® nem stabilizálja a gépkocsit. Ezenfelül további menetbiztonsági rendszerek is csak korlátozottan állnak rendelkezésre.</p> <ul style="list-style-type: none"> <li>▶ Óvatosan haladjon tovább.</li> <li>▶ Az ESP® rendszert csak annyi időre kapcsolja ki, amennyire a helyzet ezt megköveteli.</li> </ul> <p>Ha nem tudja bekapcsolni az ESP® rendszert, akkor az ESP® meghibásodott.</p> <ul style="list-style-type: none"> <li>▶ Haladéktalanul ellenőriztesse az ESP® rendszert minősített szakműhelyben.</li> </ul> <p>► Vegye figyelembe az ESP® kikapcsolására vonatkozó megjegyzéseket (→ oldal: 155).</p>
 <p>ABS figyelmeztető lámpa</p>	<p>Az ABS sárga figyelmeztető lámpája világít, miközben a motor jár.</p> <p>Az ABS meghibásodott.</p> <p>Kiegészítő figyelmeztető hangjelzés esetén az EBD meghibásodott.</p> <p>Más menetrendszerek és menetbiztonsági rendszerek is meghibásodhattak.</p>

Figyelmeztető- és jelzőlámpa	Lehetséges okok/következmények és ► megoldások
	<p><b>▲ FIGYELEM</b> Csúszásveszély az EBD vagy az ABS üzembizonyára miatt</p> <p>Az EBD vagy az ABS üzembizonyára esetén a kerekek fékezés közben blokkolhatnak.</p> <p>Ez nagyon hátrányosan befolyásolja a kormányozhatóságot és a fékezési tulajdonságokat. A fékút vészfékezéssel járó helyzetekben hosszabbá válhat. Ezenfelül további menetbiztonsági rendszerek is kikapcsolnak.</p> <ul style="list-style-type: none"> <li>▶ Óvatosan haladjon tovább.</li> <li>▶ Haladéktalanul ellenőriztesse a fékberendezést minősített szakműhelyben.</li> </ul> <ul style="list-style-type: none"> <li>▶ Óvatosan haladjon tovább.</li> <li>▶ Vegye figyelembe a multifunkciós kijelző üzeneteit.</li> <li>▶ Keressen fel egy minősített szakműhelyt.</li> </ul>

### Biztonsági öv

Figyelmeztető- és jelzőlámpa	Lehetséges okok/következmények és ► megoldások
 <p>Biztonsági öv figyelmeztető lámpája villog</p>	<p>A biztonsági öv piros figyelmeztető lámpája villog, és szakaszos figyelmeztető hangjelzés hallható.</p> <p>A gépkocsivezető vagy az utas biztonsági öve menet közben (25 km/h sebesség felett) nincs becsatolva.</p> <ul style="list-style-type: none"> <li>▶ Csatolják be a biztonsági öveket (→ oldal: 32). Az utasülésen tárgyak vannak.</li> <li>▶ Vegye el az utasülésről a tárgyakat.</li> </ul>
 <p>Biztonsági öv figyelmeztető lámpája világít</p>	<p>A biztonsági öv piros figyelmeztető lámpája a motorindítás után világít. Egyidejűleg figyelmeztető hangjelzés szólhat meg.</p> <p>Álló gépkocsi esetén: A biztonsági öv figyelmeztető lámpája a gépkocsivezetőt és a mellette ülő utast arra figyelmezteti, hogy kössék be magukat.</p> <ul style="list-style-type: none"> <li>▶ Csatolják be a biztonsági öveket (→ oldal: 32).</li> </ul> <p>Az utasülésen található tárgyak miatt előfordulhat, hogy a biztonsági öv figyelmeztető lámpája nem világít.</p>

### Menetrendszerek

Figyelmeztető- és jelzőlámpa	Lehetséges okok/következmények és ► megoldások
	<p>A követési távolságra figyelmeztetés piros figyelmeztető lámpája menet közben világít.</p> <p>Túl kicsi a követési távolság az Ön előtt haladó járműhöz képest az adott sebességnél.</p>



Figyelmeztető- és jelzőlámpa	Lehetséges okok/következmények és ► megoldások
Követésitávolság-figyelmeztetés figyelmeztető lámpája	<p>Kiegészítő figyelmeztető hangjelzés esetén Ön túl gyorsan közeledik egy akadályhoz.</p> <ul style="list-style-type: none"> <li>► Álljon készen az azonnali fékezésre.</li> <li>► Növelje a követési távolságot.</li> </ul>

## Gépkocsi

Figyelmeztető- és jelzőlámpa	Lehetséges okok/következmények és ► megoldások
 <p>Szervokormány figyelmeztető lámpája</p>	<p>A szervokormány piros figyelmeztető lámpája világít, miközben a motor jár.</p> <p>A kormány szervorásegítése vagy a kormányzás meghibásodott.</p> <div style="border: 1px solid black; padding: 5px; margin: 5px 0;"> <p><b>▲ FIGYELEM</b> Balesetveszély áll fenn a korlátozott kormányozhatóság miatt</p> <p>Ha a kormányzás nem működik rendeltetésszerűen, az veszélyezteti a gépkocsi üzembiztonságát.</p> <p>► Értseítsen egy minősített szakműhelyt.</p> </div> <p>► Vegye figyelembe a multifunkciós kijelző üzeneteit.</p>

## Motor

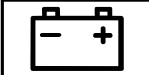
Figyelmeztető- és jelzőlámpa	Lehetséges okok/következmények és ► megoldások
 <p>Hűtőfolyadék figyelmeztető lámpája</p>	<p>A hűtőfolyadék piros figyelmeztető lámpája világít, miközben a motor jár.</p> <p>Lehetséges okok:</p> <ul style="list-style-type: none"> <li>• a hőmérsékletszenzor meghibásodott,</li> <li>• a hűtőfolyadékszint túl alacsony,</li> <li>• akadályozott a levegő motorhűtőhöz történő beáramlása,</li> <li>• a motorhűtő ventilátora meghibásodott.</li> </ul> <p>Ha ezenfelül figyelmeztető hangjelzés is hallható, a hűtőfolyadék hőmérséklete meghaladta a 120 °C értéket.</p> <div style="border: 1px solid black; padding: 5px; margin: 5px 0;"> <p><b>▲ FIGYELEM</b> Égésveszély áll fenn a motorháztető felnyitásakor</p> <p>Ha a motor túlforrósodott állapotában vagy a motortérben keletkezett tűz esetén felnyitja a motorháztetőt, érintkezésbe kerülhet a forró gázokkal vagy egyéb kiáramló üzemananyagokkal.</p> <ul style="list-style-type: none"> <li>► A motorháztető felnyitása előtt hagyja lehűlni a túlhevült motort.</li> <li>► A motortérben keletkezett tűz esetén hagyja lecsukva a motorháztetőt, és értesítse a tűzoltóságot.</li> </ul> </div>

Figyelmeztető- és jelző-lámpa	Lehetséges okok/következmények és ► megoldások
	<ul style="list-style-type: none"> <li>► A forgalmi viszonyoknak megfelelően haladéktalanul álljon meg, és állítsa le a motort. Ne haladjon tovább!</li> <li>► Vegye figyelembe a multifunkciós kijelző üzeneteit.</li> </ul> <p>Ha a hűtőfolyadék hőmérséklet-kijelzés a hőmérsékletszála alsó végénél áll:</p> <ul style="list-style-type: none"> <li>► Értesítsen egy minősített szakműhelyt.</li> </ul> <p>Egyéb esetben:</p> <ul style="list-style-type: none"> <li>► Szálljon ki a gépkocsiból, és ne maradjon a közelében, amíg le nem hűl a motor.</li> <li>► Ellenőrizze a hűtőfolyadékszintet (→ oldal: 206).</li> <li>► Ellenőrizze, hogy nem tömődött-e el a motorhűtő levegő-hozzávevése.</li> <li>► Haladjon tovább nagy motorterhelés nélkül a következő minősített szakműhelyig. Ügyeljen arra, hogy a hűtőfolyadék hőmérséklet-kijelzés 120 °C alatt maradjon.</li> </ul>
 <p>Elektromos hibát jelző figyelmeztető lámpa</p>	<p>Az elektromos hibát jelző piros figyelmeztető lámpa világít.</p> <p>Az elektromos rendszer üzemzavara áll fenn.</p> <ul style="list-style-type: none"> <li>► Vegye figyelembe a multifunkciós kijelző üzeneteit.</li> </ul>
 <p>Tüzelőanyag-tartalék figyelmeztető lámpája</p>	<p>A tüzelőanyag-tartalék sárga figyelmeztető lámpája világít, miközben a motor jár.</p> <p>A tüzelőanyag-mennyiség elérte a tartaléktartományt.</p> <ul style="list-style-type: none"> <li>► Tankoljon.</li> </ul>
 <p>Motordiagnosztika figyelmeztető lámpája</p>	<p>A motordiagnosztika sárga figyelmeztető lámpája világít, miközben a motor jár.</p> <p>A motor, a kipufogóberendezés vagy a tüzelőanyag-ellátó berendezés meghibásodott.</p> <p>A gépkocsi emiatt túllépheti a károsanyag-kibocsátási határértékeket, és a motor szükségüzemben járhat.</p> <ul style="list-style-type: none"> <li>► A gépkocsit a lehető leggyorsabban ellenőriztesse egy minősített szakműhelyben.</li> </ul>

## Gumiabroncsok

Figyelmeztető- és jelző-lámpa	Lehetséges okok/következmények és ► megoldások
	<p>Az abroncsnyomás-ellenőrzés sárga figyelmeztető lámpája (nyomásvesztés/üzemzavar) kb. egy percig villog, majd folyamatosan világít.</p> <p>Az abroncsnyomás-ellenőrzés meghibásodott.</p>

Figyelmeztető- és jelző-lámpa	Lehetséges okok/következmények és ► megoldások
<p>Gumiabroncsnyomás-ellenőrzés figyelmeztető lámpája villog</p>	<p><b>▲ FIGYELEM</b> Balesetveszély a gumiabroncsnyomás-ellenőrzés üzemzavara miatt</p> <p>Ha az abroncsnyomás-ellenőrzés meghibásodott, egy vagy több gumiabroncsnál fennálló nyomásvesztés esetén nem képes rendeltetésszerűen figyelmeztetni.</p> <p>A túl kicsi gumiabroncs-levegőnyomás hátrányosan befolyásolhatja pl. a gépkocsi menettulajdonságait, valamint a kormányozhatóságát és a fékezési tulajdonságait. -</p> <p>► Ellenőriztesse a gumiabroncsnyomás-ellenőrzést egy minősített szakműhelyben.</p> <p>► Keressen fel egy minősített szakműhelyt.</p>
<p></p> <p>Gumiabroncsnyomás-ellenőrzés figyelmeztető lámpája világít</p>	<p>Az abroncsnyomás-ellenőrzés sárga figyelmeztető lámpája (nyomásvesztés/üzemzavar) világít.</p> <p>Az abroncsnyomás-ellenőrzés legalább egy gumiabroncsban abroncsnyomás-vesztést érzékelt.</p> <p><b>▲ FIGYELEM</b> Balesetveszély túl kicsi gumiabroncsnyomás miatt</p> <p>A túl alacsony gumiabroncsnyomás a következő veszélyekkel jár:</p> <ul style="list-style-type: none"> <li>• kidurranhatnak a gumiabroncsok, különösen növekvő terhelésnél és sebességnél,</li> <li>• túlzottan és/vagy egyenetlenül kophatnak a gumiabroncsok, ami jelentős mértékben ronthatja a tapadásukat,</li> <li>• - Számottevően romolhatnak a gépkocsi menettulajdonságai, valamint kormányozhatósága és fékezhetősége.</li> </ul> <p>Ön ekkor elveszítheti uralmát a gépkocsi felett.</p> <p>► Vegye figyelembe az ajánlott abroncsnyomásokat.</p> <p>► Ha szükséges, igazítsa hozzá a gumiabroncsnyomást.</p> <p>► A forgalmi viszonyoknak megfelelően álljon meg a gépkocsival.</p> <p>► Ellenőrizze az abroncsnyomást és a gumiabroncsokat.</p>

## 1, 2, 3 ...

**12 V-os csatlakozóaljzat**

lásd Csatlakozóaljzat (12 V)

**230 V-os csatlakozóaljzat** ..... 81**230 V-os csatlakozóaljzat**

lásd Csatlakozóaljzat (230 V) (első középkonzol)

**360°-os kamera**

ápolás ..... 212

**Á****Ágyéktámasz**

lásd Deréktámasz (4 irányban állítható)

**Állatok**

háziállatok a gépkocsiban ..... 43

**Állítható sebességkorlátozó**

állandó beállítás ..... 161

bekapcsolás ..... 160

feltételek ..... 160

gombok ..... 160

kikapcsolás ..... 160

kiválasztás ..... 160

működés ..... 159

passzív ..... 159

rendszerkorlátok ..... 159

sebesség beállítása ..... 160

sebesség lehívása ..... 160

sebesség tárolása ..... 160

**Állóhelyzeti fűtés**

problémák ..... 111

**Állóhelyzeti fűtés**

lásd Meleglevegős kiegészítő fűtés

**Állóhelyzeti fűtés/szellőztetés**

lásd Kiegészítő fűtés

lásd Melegvízes kiegészítő fűtés

**Ápolás**

ablaktörlőlapátok ..... 212

biztonsági öv ..... 214

fényezés ..... 211

gépi mosó ..... 210

kerekek/keréktárcsák ..... 212

kézi mosás ..... 211

kijelző ..... 214

kipufogócsővégek ..... 212

külső világítás ..... 212

matt fényezés ..... 211

műanyag burkolatok ..... 214

nagynyomású mosó ..... 210

szélvédők ..... 212

szenzorok ..... 212

szőnyeg ..... 214

tetőkárpit ..... 214

tolatókamera/360°-os kamera ..... 212

üléshuzat ..... 214

valódi fa/díszítőelemek ..... 214

vonószerkezet ..... 212

**Áramfelvétel**

kulcs ..... 45

**Átalakítások** ..... 21**A****A/C funkció be-/kikapcsolása** ..... 104**Ablakemelő**

lásd Oldalablakok

**Ablakmosó berendezés feltöltése** ..... 207**Ablakmosó folyadék**

információ ..... 286

**Ablakmosó folyadék (megjegyzések)** ..... 285**Ablakok**

lásd Oldalablakok

**Ablakok (ápolás)** ..... 212**Ablaktörlők**

ablaktörlőlapátok cseréje ..... 97

ablaktörlőlapátok cseréje (WET

WIPER rendszer) ..... 97

be-/kikapcsolás ..... 96

**Ablaktörlőlapátok**

ápolás ..... 212

csere (hátsó ablak) ..... 98

csere (szélvédő) ..... 97

csere (WET WIPER rendszer) ..... 97

**Abronsnyomás**

abroncsnyomás-ellenőrzés (működés) ..... 255

abroncsnyomás-ellenőrzés újraindítása ..... 256

abroncsnyomás-táblázat ..... 241

ellenőrzés (abroncsnyomás-ellenőrzés) ..... 255

megjegyzések ..... 240

























<b>Abronsnyomás-ellenőrzés</b>			
abroncsnyomás ellenőrzése .....	255		
gumiabroncs hőmérsékletének ellenőrzése .....	255		
működés .....	255		
műszaki adatok .....	256		
újraindítás .....	256		
<b>Abronsnyomás-táblázat</b> .....	241		
<b>ABS (blokkolásgátló rendszer)</b> .....	154		
<b>Adalékok</b>			
AdBlue® .....	142, 281		
motorolaj .....	282		
<b>Adalékok (AdBlue®)</b>			
lásd AdBlue®			
<b>Adalékok (motorolaj)</b>			
lásd Adalékok			
<b>Adaptív féklámpa</b> .....	158		
<b>Adaptív sebességszabályozás</b>			
lásd DISTRONIC aktív követésitá-volság-tartó asszisztens			
<b>Adaptív távfény asszisztens</b>			
be-/kikapcsolás .....	88		
működés .....	88		
<b>Adatrögzítés (gépkocsi)</b> .....	27		
<b>AdBlue®</b>			
adalékok .....	281		
Adalékok .....	142		
Feltöltési mennyiség .....	282		
Hatótávolság kijelzései .....	143		
Mennyiség kijelzése .....	143		
tisztaság .....	142, 281		
utántöltés .....	144		
<b>ADR (munkafordulatszám szabályozás)</b>			
be-/kikapcsolás .....	171		
beállítás .....	172		
működés .....	171		
<b>Ajánlott fokozatváltás</b> .....	128		
<b>Ajtó</b>			
kiegészítő ajtóbiztosítás .....	46		
kireteszelés (szükségkulcs) .....	48		
reteszelés (szükségkulcs) .....	48		
<b>Akkumulátor</b>			
gépkocsi-akkumulátor töltése .....	222		
indítási segítség (gépkocsi) .....	222		
indítóakkumulátor .....	224		
indítóakkumulátor ki-/beszerelése ....	225		
indítóakkumulátor lekötése .....	224		
megjegyzések (gépkocsi) .....	220		
motortérben lévő kiegészítő akku- mulátor lekötése .....	228		
töltés .....	222		
utasülés alatt lévő kiegészítő akku- mulátor lekötése .....	228		
<b>Akkumulátor főkapcsoló</b>			
feszültségellátás be-/kikapcsolása ....	127		
megjegyzések .....	127		
<b>Aktív fékasszisztens</b>			
beállítás .....	158		
működés/megjegyzések .....	156		
<b>Aktív sávtartó asszisztens</b>			
be-/kikapcsolás .....	170		
működés .....	169		
rendszerkorlátok .....	169		
utánfutó-vontató üzemmód .....	169		
<b>Alkoholfogyasztás és vezetés</b> .....	116		
<b>Alvászám</b>			
kiolvasás .....	277		
szélvédő .....	277		
típusábra .....	277		
ülés .....	277		
<b>Aquaplaning</b> .....	120		
<b>ASR (kipörgésgátló)</b> .....	155		
<b>ASSYST PLUS</b>			
állásidők lekötött akkumulátorral .....	202		
működés/megjegyzések .....	202		
rendszeres szervizmunkálatok .....	202		
Speciális szervizintézkedések .....	202		
szervizidőpont kijelzése .....	202		
<b>Asszisztensek grafikus kijelzése (fedélzeti számítógép)</b> .....	181		
<b>ATTENTION ASSIST</b>			
be-/kikapcsolás .....	166		
működés .....	165		
rendszerkorlátok .....	165		
<b>Autóemelő</b>			
hidraulikus .....	236		
hidraulikus autóemelő kivétele a tárolórekeszből .....	236		
hidraulikus autóemelő tárolóhelye ....	236		
megfelelőségi nyilatkozat .....	24		
<b>Autókulcs</b>			



<b>D</b>		<b>É</b>	
<b>DAB híradások</b>		<b>Éberségfigyelő rendszer</b>	
beállítás .....	189	lásd ATTENTION ASSIST	
<b>Defekt</b>		<b>E</b>	
kerékcseré .....	263	<b>EBD (elektronikus fékerelosztás) .....</b>	156
megjegyzések .....	220	<b>ECO kijelzés</b>	
<b>Deréktámasz (4 irányban állítható) .....</b>	68	alaphelyzetbe állítás .....	182
<b>Diagnosztikai csatlakozó .....</b>	25	működés .....	125
<b>Digitális sebességmérő .....</b>	181	<b>ECO start-stop funkció</b>	
<b>DIRECT SELECT választókar</b>		automatikus motorindítás .....	124
automatikus kapcsolás a parkolási		automatikus motorleállítást .....	124
állásba .....	130	ki-/bekapcsolás .....	125
hátrameneti sebességfokozatba		működési mód .....	124
kapcsolás .....	129	<b>EDW (betörésjelző és riasztóberendezés)</b>	
menethelyzetbe kapcsolás .....	130	belső-tér-védelem be-/kikapcsolása .....	61
működés .....	129	belső-tér-védelem működése .....	61
parkolási állásba kapcsolás .....	130	elvonatás elleni védelem be-/	
üres fokozatba kapcsolás .....	129	kikapcsolása .....	61
<b>DISTRONIC</b>		elvonatás elleni védelem működése ...	61
lásd DISTRONIC aktív követésitá-		működés .....	60
volság-tartó asszisztens		riasztás befejezése .....	60
<b>DISTRONIC aktív követésitávolság-</b>		<b>Elakadásjelző háromszög</b>	
<b>tartó asszisztens</b>		felállítás .....	217
bekapcsolás/aktiválás .....	163	kivétel .....	217
feltételek .....	163	<b>Elektromágneses összeférhetőség</b>	
kikapcsolás/deaktiválás .....	163	<b>(megfelelőségi nyilatkozat) .....</b>	23
kormánykerék gombok .....	163	<b>Elektromos becsukássegítés</b>	
működés .....	161	megjegyzések .....	50
rendszerkorlátok .....	161	<b>Elektromos biztosítékok</b>	
sebesség lehívása .....	163	lásd Biztosítékok	
sebesség növelése/csökkentése .....	163	<b>Elektromos fellépő</b>	
sebesség tárolása .....	163	akadály .....	54
<b>Dízeltőelem (ápolás) .....</b>	214	kinyílás/behúzás .....	54
<b>Dízelerőszívő</b>		kinyílás megakadályozása .....	54
regenerálás elindítása .....	126	működés .....	54
regenerálás megszakítása .....	126	szükség kireteszelés .....	55
<b>Dízelerőszívő</b>		<b>Elektromos rögzítők</b>	
automatikus regenerálás .....	126	automatikus kioldás .....	151
megjegyzések .....	126	automatikus rögzítés .....	150
<b>DSR (lejtmeneti sebességszabályzó</b>		kézi rögzítés vagy kioldás .....	151
<b>rendszer)</b>		megjegyzések .....	149
be-/kikapcsolás .....	135	vészfékezés végrehajtása .....	152
megjegyzések .....	134		
<b>Dupla első utasülés .....</b>	70		

<b>Elektromos tolóajtó</b>			
beállítás .....	52		
kézi kireteszelés .....	52		
kinyitás/bezsukás kulccsal .....	51		
kinyitás az ajtófogantyúval .....	51		
kinyitás gombbal .....	50		
kulcs programozása .....	51		
működés .....	50		
<b>Elektronika</b> .....	276		
<b>Elektronikus menetstabilizáló program</b>			
lásd ESP® (elektronikus menetstabilizáló program)			
<b>Elem</b>			
kulcs .....	45		
távírányító (állóhelyzeti fűtés/szellőztetés) .....	110		
<b>Elgurulás elleni biztosítás</b>			
lásd HOLD-funkció			
<b>Elindulási segítség</b>			
lásd Hegymenet elindulás segéd			
<b>Első ajtó</b>			
kinyitás (belülről) .....	47		
kireteszelés (belülről) .....	47		
<b>Első légzsák (vezetőoldali, utasoldali) ...</b>	33		
<b>Elsősegélynyújtó csomag</b> .....	217		
<b>Első ülések</b>			
8 irányú beállítási lehetőségek .....	66		
beállítás (elektromos) .....	66		
beállítás (mechanikus) .....	63, 65		
elforgatás .....	69		
memóriafunkció .....	66		
üléskomfort csomaggal .....	65		
üléskomfort csomag nélkül .....	63		
<b>Elvontatás elleni védelem</b>			
be-/kikapcsolás .....	61		
működés .....	61		
<b>ENR (elektronikus szintszabályozás)</b>			
gépkocsi lesüllyesztése .....	138		
gépkocsi megemelése .....	138		
légrugó kézi felfújása .....	139		
működés .....	136		
problémák .....	139		
<b>ERA-GLONASS tesztüzemmód</b>			
indítás/leállítás .....	220		
<b>Eredeti alkatrészek</b> .....	20		
<b>ESC (elektronikus menetstabilizáló program)</b>			
lásd ESP® (elektronikus menetstabilizáló program)			
<b>ESP®</b>			
oldalszélesszisztens .....	155		
vontatmánystabilizálás .....	156		
<b>ESP® (elektronikus menetstabilizáló program)</b>			
be-/kikapcsolás .....	155		
működés/megjegyzések .....	155		
<b>F</b>			
<b>Fáradtság-felismerés</b>			
lásd ATTENTION ASSIST			
<b>Fedélzeti diagnosztikai csatlakozó</b>			
lásd Diagnosztikai csatlakozó			
<b>Fedélzeti elektronika</b>			
megjegyzések .....	276		
motorelektronika .....	276		
rádió adó-vevő készülékek .....	276		
<b>Fedélzeti számítógép</b>			
állóhelyzeti fűtés/szellőztetés beállítása .....	110		
asszisztensek grafikus kijelzése			
menü .....	181		
Beállítások menü .....	182		
kezelés .....	178		
menük áttekintése .....	178		
multifunkciós kijelző .....	179		
szervizidőpont kijelzése .....	202		
Szerviz menü .....	180		
Utazás menü .....	181		
<b>Fedélzeti szerszám</b> .....	233, 235		
<b>Fedélzeti szerszám kivétele</b> .....	236		
<b>Fejtámla</b>			
mechanikus beállítás .....	74		
<b>Fék</b>			
ABS (blokkolásgátló rendszer) .....	154		
adaptív féklámpa .....	158		
aktív fékasszisztens .....	156		
BAS (fékasszisztensrendszer) .....	154		
bejáratással kapcsolatos tanácsok ....	116		
EBD (elektronikus fékerőelosztás) ....	156		
fékezés a rögzítőfékkel .....	119		
HOLD-funkció .....	164		
korlátozott fékhatás (sóval leszórt útburkolat) .....	116		

lejtős útszakasz .....	119	<b>Feszültségellátás</b>	
nagy és kis igénybevétel .....	119	akkumulátor főkapcsoló .....	127
nedves úttest .....	119	bekapcsolás (start-stop nyomó- gomb) .....	114
új/kicserélt fékbetétek /féktárcsák ...	116	<b>Figyelmeztető/ellenőrző lámpa</b> .....	7
új féktárcsák és fékbetétek .....	119	<b>Figyelmeztető és ellenőrző lámpák</b>	
Vezetési tanácsok .....	116	áttekintés .....	313
<b>Fékkasszisztensrendszer</b>		<b>Figyelmeztető- és jelzőlámpa</b>	
lásd BAS (fékkasszisztensrendszer)		 ABS figyelmeztető lámpa .....	317
<b>Fékerőelosztás</b>		 Biztonsági öv figyelmeztető lámpája világít .....	318
EBD (elektronikus fékerőelosztás) .....	156	 Biztonsági öv figyelmeztető lámpája villog .....	318
<b>Fékfolyadék</b>		 Elektromos hibát jelző figyel- meztető lámpa .....	320
megjegyzések .....	284	 Elektromos rögzítőfék meghi- básodásának sárga ellenőrző lámpája nem világít .....	314
<b>Fékrásegítés</b>		 Elektromos rögzítőfék meghi- básodásának sárga ellenőrző lámpája világít .....	313, 314
lásd BAS (fékkasszisztensrendszer)		 Elektromos rögzítőfék rögzí- tett állapotának piros ellenőrző lámpája nem világít .....	313
<b>Felépítmények</b> .....	21	 Elektromos rögzítőfék rögzí- tett állapotának piros ellenőrző lámpája villog .....	314
<b>Felépítményezési irányelvek</b> .....	21	 ESP® figyelmeztető lámpája világít .....	316
<b>Fényezés (tisztítási útmutató)</b> .....	211	 ESP® figyelmeztető lámpája villog .....	317
<b>Fényezési kód</b> .....	277	 ESP® OFF (ESP kikapcsolva) figyelmeztető lámpa .....	317
<b>Fényforrás</b>		 Fékek figyelmeztető lámpája (piros) .....	315
tolatólámpa .....	95	 Fékek figyelmeztető lámpája (sárga) .....	315
<b>Fényforrások cseréje</b>		 Gumiabroncsnyomás-ellenőr- zés figyelmeztető lámpája világít .....	321
belsőtervilágítás-világítóttest (hátul) .....	95		
fényforrástípusok hátsó lámpa (alváz) .....	94		
halogén fényszórók fényforrástípusai ...	91		
hátsó lámpa fényforrástípusai (zárt dobozos felépítményű és kombi kivitelű gépkocsik) .....	92		
irányjelző (első) .....	91		
irányjelző (hátul) (alváz) .....	95		
irányjelző (hátul) (zárt dobozos fel- építményű és kombi kivitelű gépkoc- csik) .....	93		
kiegészítő irányjelző (összkerékhaj- tású gépkocsik) .....	92		
megjegyzések .....	91		
oldalsó körvonal-világítás .....	95		
rendszámábla-világítás .....	94		
távolsági fényszóró .....	91		
tolatólámpa (zárt dobozos felépít- ményű és kombi kivitelű gépkocsik) ....	93		
tompított fényszóró .....	91		
<b>Fénykürt</b> .....	86		
<b>Fényszóró vetítési távolság beállítása</b> ..	86		

	Gumiabroncsnyomás-ellenőrzés figyelmeztető lámpája villog	320		indítás (szükségüzemben)	115
	Hűtőfolyadék figyelmeztető lámpája	319		kiegészítő ajtóbiztosítás	46
	Követésitávolság-figyelmeztetés figyelmeztető lámpája	318		kireteszelés (belülről)	47
	Motordiagnosztika figyelmeztető lámpája	320		kivétel	22
	Rögzítőfék rögzítettségét jelző piros ellenőrző lámpa világít	315		leállítás	152
	Szervokormány figyelmeztető lámpája	319		leállítás (start-stop nyomógomb)	147
	Tüzelőanyagtartalék figyelmeztető lámpája	320		leengedés	268
	Visszatartórendszer figyelmeztető lámpája	316		megemelés	263
<b>Figyelmeztető lámpa</b>		217		mentési információs kártya QR-kódja	27
<b>Figyelmeztetőrendszer</b>	lásd EDW (betörésjelző és riasztóberendezés)			Minősített szakszerviz	26
<b>Forgalmisáv-felismerés (automatikus)</b>	lásd Aktív sávtartó asszisztens			REACH-rendelet	26
<b>Forgó figyelmeztető lámpa be-/kikapcsolása</b>		88		regisztrálás	26
<b>Frekvenciák</b>				rendeltetésszerű használat	26
mobiltelefon		277		reteszelés/kireteszelés (szükségkulcs)	48
rádió adó-vevő készülék		277		reteszelés (automatikus)	48
<b>Fűvókák</b>	lásd Szellőztetőfűvókák			reteszelés (belülről)	47
<b>Függőnylégzsák</b>		33		szavatosság	26
<b>Függőleges támasztóterhelés (maximális)</b>		287		szellőztetés (komfortnyitás)	58
<b>Fűtőberendezés (kezelőegység)</b>		101			
<b>G</b>					
<b>Gázolaj</b>				<b>Gépkocsi adatainak tárolása</b>	
alacsony külső hőmérsékletek		279		elektromos vezérlőegységek	27
megjegyzések		279		szolgáltatató	28
<b>Gépi mosó (ápolás)</b>		210		<b>Gépkocsiadatok</b>	
<b>Gépkocsi</b>				gépkocsi hossza	286
adatrögzítés		27		gépkocsi magassága	286
diagnosztikai csatlakozó		25		gépkocsi szélessége	286
feszültségellátás bekapcsolása (start-stop nyomógomb)		114		tengelytáv	286
indítás (start-stop nyomógomb)		115		<b>Gépkocsi azonosító szám</b>	
				lásd Alvászszám	
				<b>Gépkocsi-karbantartás</b>	
				lásd ASSYST PLUS	
				<b>Gépkocsikulcs</b>	
				lásd Kulcs	
				<b>Gépkocsiméretek</b>	286
				<b>Gépkocsi-típustábla</b>	
				alvászszám	277
				EK-üzembehelyezési engedély száma	277
				fényezési kód	277
				megengedett összes tömeg	277
				megengedett tengelyterhelés	277
				<b>Gépkocsi-típustábla</b>	
				lásd Műszaki típusjelzés	
				<b>Gombok</b>	
				kormánykerék	178

<b>Gumibroncs hőmérséklete</b>	
abroncsnyomás-ellenőrzés (működés) .....	255
ellenőrzés (abroncsnyomás-ellenőrzés) .....	255
<b>Gumibroncsok</b>	
abroncsnyomás (megjegyzések) .....	240
abroncsnyomás-ellenőrzés (működés) .....	255
abroncsnyomás ellenőrzése (abroncsnyomás-ellenőrzés) .....	255
abroncsnyomás-ellenőrzés újraindítása .....	256
abroncsnyomás-táblázat .....	241
csere .....	259, 263
defekt .....	220
ellenőrzés .....	238
felszerelés .....	267
felszereléssel kapcsolatos megjegyzések .....	259
forgásirány .....	262
gumibroncs hőmérsékletének ellenőrzése (abroncsnyomás-ellenőrzés) .....	255
hólánckok .....	239
kerékméretcsoportok .....	261
kiválasztás .....	259
levétel .....	266
négyévszakos gumibroncsok .....	239
nyári gumibroncsok .....	238
szokatlan menettulajdonságok .....	238
tárolás .....	262
zajkibocsátás .....	238
<b>Gumibroncsprofil</b> .....	238
<b>Gyári beállítások</b> .....	188
<b>Gyermekek</b>	
biztonságos utaztatásra vonatkozó megjegyzések .....	34
<b>Gyermekülés</b>	
ajánlások gyermekbiztonsági rendszerekhez .....	41
gyermekbiztonságos utaztatására vonatkozó megjegyzések .....	34
ISOFIX-(felszerelés) .....	37
ISOFIX (megjegyzések) .....	36
menetiránynak háttal beszerelhető gyermekbiztonsági rendszer (megjegyzések) .....	39
övel becsatolt gyermekbiztonsági rendszerekhez alkalmas ülések .....	40
rögzítés (megjegyzések) .....	39
Top Tether .....	38
utasülés (megjegyzések) .....	38
utasülés (menetiránynak háttal/menetirányban) .....	39
<b>Gyermekzár (ajtók)</b> .....	42
<b>Gyorsítás</b>	
lásd Kickdown használata	
<b>Gyújtás bekapcsolása (start-stop nyomógomb)</b> .....	114
<b>H</b>	
<b>Hamutartó</b>	
szélvédő mögötti tárolórekesz .....	80
<b>Hangbeállítások</b>	
balansz és első-hátsó balansz .....	188
hangszínszabályozó .....	188
lejátszási lehetőségek .....	191
<b>Hangerő beállítása</b> .....	188
<b>Hangerő beállítás</b>	
lásd Rádió	
<b>Hátfalajtók</b>	
kinyitás és becsukás (belülről) .....	53
kinyitás és becsukás (kívülről) .....	53
<b>Hátrameneti sebességfokozatba kapcsolás</b> .....	129
<b>Hátsóablak-fűtés be-/kikapcsolása</b> ....	106
<b>Hátsóablak-törlő</b>	
be-/kikapcsolás .....	96
csere .....	98
<b>Hátsó ködlámpa</b> .....	86
<b>Hátsó rész</b>	
mozgásjeladó .....	90
<b>Hátsó utastérben lévő pohártartó kinyitása</b> .....	79
<b>Hátsó utastér fűtése</b> .....	104
<b>Hátsó ülés</b>	
lásd Ülések	
<b>Háziállatok a gépkocsiban</b> .....	43
<b>Hegymenet elindulás segéd</b> .....	164
<b>Helyzetjelző világítás</b> .....	85
<b>Hibaüzenet</b>	
lásd Kijelzőüzenet	
<b>Híváslista</b>	
hívásindítás .....	193

**Hívások**

bejövő hívás beszélgetés közben .....	192
beszélgetés befejezése .....	192
elutasítás .....	192
fogadás .....	192
funkciók aktiválása hívás közben .....	192
indítás .....	192

<b>Hótláncok</b> .....	239
------------------------	-----

<b>HOLD-funkció</b> .....	164
---------------------------	-----

**Holttérfelügyelő asszisztens**

be-/kikapcsolás .....	168
működés .....	166
Rear Cross Traffic Alert .....	168
rendszerkorlátok .....	166

**Hűtőfolyadék (motor)**

megjegyzések .....	285
szint ellenőrzése .....	206

**Hűtőközeg (klímaberendezés)**

megjegyzések .....	286
--------------------	-----

**I****Indítás**

lásd Gépkocsi

<b>Indításgátló</b> .....	60
---------------------------	----

**Indítási segítség**

lásd Külső indítási segítség csatlakozó

**Indítókulcs**

lásd Kulcs

**Intelligens Világítási Rendszer**

adaptív távfény asszisztens .....	88
bekanyarodássegítő világítás .....	87

**iPod®**,

lejátszás elindítása .....	190
----------------------------	-----

**Irányjelző**

be-/kikapcsolás .....	86
fényforrások cseréje (elől) .....	91
fényforrások cseréje (hátsó) (alváz) .....	95
fényforrások cseréje (hátsó) (zárt dobozos felépítményű és kombi kivitelű gépkocsik) .....	93
kiegészítő irányjelző (összkerékhatású gépkocsik) .....	92

**Irányjelző**

lásd Irányjelző

**ISOFIX-gyermekülésrögzítés**

felszerelés .....	37
megjegyzések .....	36

**Izzócsere**

lásd Fényforrások cseréje

**J****Járműszint**

lesüllyesztés .....	138
megemelés .....	138

<b>Jótállás</b> .....	26
-----------------------	----

**K****Kapcsolás**

ajánlott fokozatváltás .....	128
------------------------------	-----

<b>Kapcsolási tartomány korlátozása</b> .....	131
---	-----

**Kapcsolóóra**

áttekintés .....	111
azonnali fűtés üzemmód be-/kikapcsolása .....	112
beállítás .....	111
bekapcsolás .....	111
hőmérséklet/működési időtartam beállítása .....	112
indulási idő beállítása .....	112

**Karbantartás**

lásd ASSYST PLUS

**Kenőanyag-adalékok**

lásd Adalékok

**Kerékcseré**

előkészítés .....	263
gépkocsi leengedése .....	268
gépkocsi megemelése .....	263
kerék levétele .....	266
új kerék felszerelése .....	267

<b>Kerékcseréhez szükséges szerszám</b> ...	262
---	-----



































**Kerekek**







abroncsnyomás (megjegyzések) .....	240
abroncsnyomás-ellenőrzés (működés) .....	255
abroncsnyomás ellenőrzése (abroncsnyomás-ellenőrzés) .....	255
abroncsnyomás-ellenőrzés újraindítása .....	256
ápolás .....	212



csere .....	259, 263	<b>Kijelző (fedélzeti számítógép)</b> .....	179
defekt .....	220	<b>Kijelzőüzenet</b>	
felcserélés .....	261	megjegyzések .....	290
felszerelés .....	267	megnyitás (fedélzeti számítógép) .....	290
felszereléssel kapcsolatos meg- jegyzések .....	259	<b>Kijelző üzenetek</b>	
gumiabroncs hőmérsékletének ellenőrzése (abroncsnyomás-ellen- őrzés) .....	255	 .....	300
hólánccok .....	239	 12 V-os akkumulátor, lásd a kezelési útmutatót .....	301
kiváltás .....	259	Adaptív távfényasszisztens A látó- mező korlátozott, lásd a kezelési útmutatót .....	312
levétel .....	266	 AdBlue rendsz. üzemzavar, lásd a kezelési útmutatót .....	304, 305
tárolás .....	262	 AdBlue rendsz. üzemzavar A motor nem indítható be .....	304
<b>Kerék (hátsókerék-hajtás)</b> .....	18	 AdBlue rendsz. üzemzavar Telj. csökk. XXX km után, lásd a kezelési útmutatót .....	304
<b>Kerék használata</b> .....	152	 AdBlue rendsz. üzemzavar Teljesít. csökk.: 20 km/h Motor nem ind.: XXX km .....	304
<b>Kerékfelcserélés</b> .....	261	 AdBlue rendszer üzemza- vara Csökkent teljesítmény .....	305
<b>Kerékkulcs</b> .....	262	 AdBlue rendszer üzemza- vara Csökkent teljesítmény: 20 km/h .....	306
<b>Kerékméretcsoportok</b> .....	261	 AdBlue rendszer üzemzavara Motor újraindítása után Csökkent teljes.: XXX km/h .....	305
<b>Keréktárcsák</b>		A fellépő nem nyílt ki, lásd a keze- lési útmutatót vagy Trittstufe n. ausgefahren Störung (A fellépő nem nyílt ki. Üzemzavar áll fenn.) .....	311
abroncsnyomás-táblázat .....	241	A holttérasszisztens nem működik ....	298
ellenőrzés .....	238	A holttérasszisztens pill. nem áll rendelkezésre, lásd a kezelési útmutatót .....	298
szokatlan menettulajdonságok .....	238	 A jármű üzemkész Kiszállás előtt kapcsolja ki a gyújtást .....	310
zajkibocsátás .....	238	Aktív sávtartó asszisztens A látó- mező korlátozott, lásd a kezelési útmutatót .....	298
<b>Keréktárcsák (ápolás)</b> .....	212	 A kulcs nem ismerhető fel (fehér kijelzőüzenet) .....	308
<b>Készenléti állapot</b>		 A kulcs nem ismerhető fel (piros kijelzőüzenet) .....	307
bekapcsolás/kikapcsolás .....	152		
<b>Kezelési útmutató (gépkocsi kivitele) ...</b>	22		
<b>Kezelőegység az ajtón</b> .....	16		
<b>Kezelőrendszer</b>			
fedélzeti számítógép .....	178		
<b>Kézifék (elektromos)</b>			
lásd Elektromos rögzítőfék			
<b>Kézifék (kézi)</b>			
lásd Kézi rögzítőfék			
<b>Kézi mosás (ápolás)</b> .....	211		
<b>Kézi rögzítőfék</b>			
le-/felhajtás .....	149		
rögzítés/kioldás .....	148		
vészfékezés végrehajtása .....	149		
<b>Kickdown használata</b> .....	131		
<b>Kiegészítő ajtóbiztosítás</b> .....	46		
<b>Kiegészítő fűtés</b>			
működés .....	107		
<b>Kiegészítő irányjelző (összkerékhaj- tású gépkocsik)</b> .....	92		
<b>Kijelző (ápolás)</b> .....	214		

-  A lejtő túl meredek, lásd a kezelési útmutatót ..... 292
- Állandó N állás aktiválva Elgurulásveszély ..... 310
-  Álljon meg, lásd a kezelési útmutatót ..... 301
-  Álljon meg a járművel  
Járassa a motort ..... 301
-  A motorolajszint mérése nem lehetséges ..... 300
- A P állásból más fokozatba kapcsoláshoz nyomja le a fékpedált ..... 311
- A P állás csak a jármű álló helyzetében választható ..... 310
- A radaros érzékelő szennyezett, lásd a kezelési útmutatót ..... 293
-  A rögzítőfék nem működik ..... 291
- A sebességátaroló nem működik .... 296
- A sebességátaroló passzív ..... 296
- A TEMPOMAT és a sebességátaroló nem működik ..... 296
- A tolatás nem lehetséges Keressen fel egy szervizt ..... 310
-  A világítás AUTO funkciója nem működik ..... 312
- Az abroncsnyomásellenőrz. nem működik Hiányoznak a kerékérzékelők ..... 306
- Az abroncsnyomásellenőrzés nem működik ..... 307
- Az abroncsnyomásellenőrzés pill. nem áll rendelkezésre ..... 306
- Az adaptív távfényasszisztens nem működik ..... 312
- Az adaptív távfényasszisztens pill. nem áll rendelkezésre, lásd a kezelési útmutatót ..... 312
- Az aktív fékasszisztens működése korlátozott, lásd a kezelési útmutatót ..... 293
- Az aktív fékasszisztens működése pillanatnyilag korlátozott, lásd a kezelési útmutatót ..... 293
- Az aktív követésitávolságtartó asszisztens nem működik ..... 297
- Az aktív követésitávolságtartó asszisztens pill. nem áll rendelkezésre, lásd a kezelési útmutatót ..... 297
- Az aktív követésitávolságtartó asszisztens újra rendelkezésre áll ..... 298
- Az aktív sávtartó asszisztens nem működik ..... 299
- Az aktív sávtartó asszisztens pill. nem áll rendelkezésre, lásd a kezelési útmutatót ..... 299
- Az R fokozatba kapcsoláshoz először nyomja le a fékpedált ..... 310
-  Bal oldali függönylégzsák  
Üzemzavar Keressen fel egy szervizt (példa) ..... 290
-  Bal oldali tompított fény-szóró (példa) ..... 313
-  Bal oldalon elől Üzemzavar  
Keressen fel egy szervizt (példa) ..... 290
-  Cserélje ki a kulcsot ..... 308
-  Cserélje ki a levegőszűrőt ..... 299
-  Cseréljen elemet a kulcsban .... 308
-  Éberségfigyelő rendszer:  
Tartson pihenőt! ..... 299
-  Éberségfigyelő rendszer nem működik ..... 299
- Elgurulásveszély: a vezetőajtó nyitva, és a sebességváltó nem P állásban van ..... 311
- Ellenőrizze a fékbetéteket, lásd a kezelési útmutatót ..... 292
-  Ellenőrizze a fékfolyadék szintjét ..... 293
-  Ellenőrizze a gumiabroncsokat ..... 306
- Fahrzeugortung ist aktiviert. Details siehe Handbuch oder zugehörige mobile App. (Gépkocsi helyének meghatározása aktiválva. A részleteket lásd a kézikönyvben vagy a megfelelő mobil alkalmazásban.) vagy Ortung des Fzg. aktiviert siehe Handbuch oder mobile App. (A gépkocsi helyzetének meghatározása aktiválva, lásd a kézikönyvet vagy a mobil alkalmazást) ..... 311
-  Figyelem, defekt! ..... 306
- Folyadékszint mérése nem lehetséges ..... 304

	Helyezze a kulcsot a megjelölt tárolóba, lásd a kezelési útmutatót .....	307
	Holttérasszisztens A rendszer nem felügyeli a vontatmányt .....	298
	Hűtőfolyadék Álljon meg Állítsa le a motort .....	302
	Indítás előtt fordítsa el a kormánykereket .....	309
	Indításhoz: P vagy N menetfokozat ....	310
	Kapcsolja be a menetfényt .....	312
	Kapcsolja ki a világítást .....	312
	Kerékkérlek. hiányoznak .....	306
<b>HOLD</b>	kikapcsolt .....	298
	Kikapcsolva .....	297
	Klímaberendezés Üzemzavar, lásd a kezelési útmutatót .....	310
	--- km/h .....	297
	Kormányzás üzemzavara Azonnal álljon meg, lásd a kezelési útmutatót .....	309
	Kormányzás üzemzavara Fokozott erőfelfejtés, lásd a kezelési útmutatót .....	309
	Korrigálja az abroncsnyomást ..	307
	lásd a kezelési útmutatót .....	302
	Motorolaj-nyomás Álljon meg Állítsa le a motort .....	300
	Motorolajszint Álljon meg Állítsa le a motort .....	301
	Motorolajszint Csökkentse az olajszintet .....	300
<b>EBD</b>	nem működik, lásd a kezelési útmutatót .....	294
	nem működik, lásd a kezelési útmutatót .....	294
	nem működik, lásd a kezelési útmutatót .....	295
	nem működik, lásd a kezelési útmutatót .....	308
	nem működik Az akkumulátor feszültsége alacsony .....	309
	nem működik Tankoljon .....	309
	pill. nem áll rendelkezésre, lásd a kezelési útmutatót .....	295
	pill. nem áll rendelkezésre, lásd a kezelési útmutatót .....	295
	pill. nem áll rendelkezésre Kamera szennyezett .....	297
	pill. nem áll rendelkezésre Rada-ros érzékelő szennyezett .....	297
	Pótolja a hűtőfolyadékot, lásd a kezelési útmutatót .....	302
	Pótolja az AdBlue adalékot lásd a kezelési útmutatót .....	303, 305
	Pótolja az AdBlue adalékot XXX km után nem indíth. ....	303
	P vagy N menetfokozat elhagyásához nyomja le a fékpedált és indítsa be a motort .....	311
	Regeneration nicht möglich (Regenerálás nem lehetséges) .....	303
	Rendszer üzemzavara XXX km u. nem indítható .....	304
	Rögzítőfék, lásd a kezelési útmutatót .....	292
	Sebességkorlátozás (Téli gumiabroncsok) XXX km/h .....	296
	Sebességváltás nélkül keressen fel egy szervizt .....	310
	Sebességváltó Üzemzavar Álljon meg .....	310
	SOS NOT READY .....	293
	Tankoláskor ellenőrizze a motorolajszintet .....	301
	Tankoláskor töltsön utána 1 liter motorolajat .....	300
	Tartalék akkumulátor Üzemzavar .....	310
	TEMPOMAT nem működik .....	296
	Tisztítsa meg a tüzelőanyag-szűrőt .....	300
	Töltsön be mosófolyadékot ....	308
	Töltsön utána AdBlue-t A jármű nem indítható el .....	304
	Töltsön utána AdBlue-t Csökkent teljesítmény .....	305
	Töltsön utána AdBlue-t Csökkent teljesítmény: 20 km/h .....	305

 Töltsön utána AdBlue-t	
Motor újraindítása után Csökkent teljes.: 20 km/h .....	305
 Töltsön utána AdBlue-t Telj. csökk.: 20 km/h Motor nem ind. XXX km .....	303
 Töltsön utána AdBlue-t Telj. csökk. XXX km után, lásd a kezelési útmutatót .....	303
 Túllépte a max. sebességet .....	296
 Tüzelőanyag-tartalék .....	299
 Utasbiztonsági rendszer Üzemzavar Keressen fel egy szervizt .....	291
 Üzemzavar, lásd a kezelési útmutatót .....	312
<b>Kilométer-számláló</b> lásd Teljes megtett út kijelzése (Utazás menü)	
<b>Kipufogócsővégek (ápolás)</b> .....	212
<b>Kirendeltség</b> lásd Minősített szakszerviz	
<b>Kireteszelés beállítása</b> .....	45
<b>Klimatizálás</b>	
A/C funkció be-/kikapcsolása .....	104
ablakok páramentesítése .....	105
automatikus szabályozás .....	104
automatikus szabályozás (hátsul) .....	104
be-/kikapcsolás .....	103
belsőlevegő keringtetés üzemmód be-/kikapcsolása .....	106
első szellőztetőfűvókák .....	106
gépkocsi szellőztetése (komfortnyitás) .....	58
Hátsóablak-fűtés be-/kikapcsolása ...	106
hátsó utastér fűtésének beállítása ...	104
hűtőközeg .....	286
kezelőegység TEMPMATIC .....	102
kiegészítő fűtés .....	107
levegőelosztás állásai .....	105
levegőelosztás beállítása .....	105
melegvizes kiegészítő fűtés .....	108
összehangolási funkció be-/kikapcsolása (kezelőegység) .....	105
raktérszellőzés .....	113
szellőztetőfűvókák a tetőben .....	107
szellőztetőfűvókák hátsul .....	107
Szélvédőfűtés be-/kikapcsolása .....	106
THERMOTRONIC kezelőegysége .....	103
<b>Kombinált kapcsoló</b> lásd Fénykürt lásd Irányjelző lásd Távolsági fényszóró	
<b>Komfortnyitás</b> .....	58
<b>Komfortnyitás/-zárás a belsőlevegő keringtetés gombjával</b> .....	106
<b>Komfortzárás</b> .....	59
<b>Kormánykerék</b> beállítás .....	75
gombok .....	178
<b>Környezetvédelem</b> megjegyzések .....	20
roncsautó-visszavétel .....	20
<b>Követésitávolság-szabályozó</b> lásd DISTRONIC aktív követésitávolság-tartó asszisztens	
<b>Közeledési hírek bemondása</b> be-/kikapcsolás .....	189
<b>Kulcs</b> áramfelvétel .....	45
áttekintés .....	44
elem .....	45
funkciók .....	44
kireteszelés beállítása .....	45
kulcscomón való rögzítés .....	45
probléma .....	46
rádiókapcsolat .....	44
szükségkulcs .....	45
<b>Külföldi utazás</b> megjegyzések .....	118
szimmetrikus tompított fényszóró .....	85
<b>Külső indítási segítség csatlakozó</b> .....	222
<b>Külső világítás</b> lásd Világítás	
<b>Külső visszapillantó tükör</b> beállítási lehetőségek .....	16
<b>Külső visszapillantó tükrök</b> be-/kihajtás .....	98
beállítás .....	98

<b>L</b>		<b>Megengedett vontatási módszerek</b> ..... 229
<b>Lábszőnyeg</b> .....	84	<b>Megfelelőségi nyilatkozat</b>
<b>Láthatósági mellény</b> .....	217	Autóemelő .....
<b>Leállítás</b> .....	152	elektromágneses összeférhetőség .....
<b>Légrugó kézi felfújása (ENR)</b> .....	139	rádióhullámú átvitel alkalmazó
<b>Légszák</b>		gépkocsi-részegységek .....
aktiválás .....	30	<b>Megtehető távolság kijelzése (Uta-</b>
áttekintés .....	33	<b>zás menü)</b> .....
beépítési helyek .....	33	<b>Meleglevegős kiegészítő fűtés</b>
első légszák (vezetőoldali, utasol-		azonnali fűtés üzemmód .....
dali) .....	33	hőmérséklet/működési időtartam
függőnylégszák .....	33	beállítása .....
korlátozott védelem .....	34	indulási idő beállítása .....
oldallégszák .....	33	kapcsolóóra áttekintése .....
védelem .....	33	kapcsolóóra beállítása .....
<b>Létratartó</b>		kapcsolóóra bekapcsolása .....
áttekintés .....	198	problémák .....
max. terhelés .....	288	<b>Melegvízes kiegészítő fűtés</b>
műszaki adatok .....	288	be-/kikapcsolás fedezeti számító-
platós gépkocsi .....	198	gép segítségével .....
<b>Levegőbefúvók</b>		be-/kikapcsolás gombbal .....
lásd Szellőztetőfúvókák		be-/kikapcsolás távirányítóval .....
<b>Levegőszívó ház – vízleeresztő sze-</b>		kijelzőüzenetek (távirányító) .....
<b>lep tisztítása</b> .....	208	működés .....
<b>Lopás elleni védelem</b>		problémák .....
indításgátló .....	60	<b>Mellékajtás</b>
kiegészítő ajtóbiztosítás .....	46	be- és kikapcsolás .....
<b>Lopás elleni védelem</b>		<b>Memória funkció (ülés)</b> .....
lásd EDW (betörésjelző és riasztó-		<b>Menetbiztonsági rendszer</b>
berendezés)		ABS (blokkolásgátló rendszer) .....
<b>LOW Range</b> .....	134	adaptív féklámpa .....
<b>LOW Range be-/kikapcsolása</b> .....	134	ASR (kipörgésgátló) .....
<b>M</b>		áttekintés .....
<b>Matt fényezés (tisztítási útmutató)</b> .....	211	BAS (fékasszisztensrendszer) .....
<b>Max. sebesség</b>		EBD (elektronikus fékerőelosztás) .....
lásd Állítható sebességkorlátozó		ESP® oldalszélasszisztens .....
<b>Mechanikus sebességváltó</b>		ESP® vontatmánystabilizálás .....
hátrameneti sebességfokozatba		felelősség .....
kapcsolás .....	128	radarszenzorok .....
Váltókar kezelése .....	128	<b>Menetbiztonsági rendszer</b>
<b>Média fájlokra vonatkozó információ</b>		lásd Aktív fékasszisztens
megjelenítés .....	190	lásd ESP® (elektronikus menetsta-
<b>Megengedett összes tömeg</b> .....	277	bilizáló program)
<b>Megengedett tengelyterhelés</b> .....	277	<b>Menetdinamika-szabályozás</b>
		lásd ESP® (elektronikus menetsta-
		bilizáló program)

<b>Menethelyzetbe kapcsolás (automatikus sebességváltó)</b> .....	130
<b>Menet közbeni világítás</b> lásd Automatikus menet közbeni világítás	
<b>Menetrendszer</b> lásd Aktív sávartó asszisztens lásd Állítható sebességkorlátozó lásd ATTENTION ASSIST lásd DISTRONIC aktív követésitá- volság-tartó asszisztens lásd HOLD-funkció lásd Holttérfigyelő asszisztens lásd Sávartó asszisztens lásd TEMPOMAT	
<b>Menettulajdonságok (szokatlan)</b> .....	238
<b>Mentési információs kártya</b> .....	27
<b>Menü (fedélzeti számítógép)</b> asszisztensek grafikus kijelzése .....	181
áttekintés .....	178
beállítások .....	182
szerviz .....	180
utazás .....	181
<b>Mercedes-Benz segélyhívó rendszer</b> áttekintés .....	218
automatikus segélyhívás .....	218
ERA-GLONASS teszüzemmódjána- nak indítása/leállítása .....	220
információ .....	218
információ az adatfeldolgozásról .....	219
kézi segélyhívás .....	219
<b>Mercedes-Benz szerződéses szerviz</b> lásd Minősített szakszerviz	
<b>Mercedes PRO</b> információ .....	184
<b>Mercedes PRO connect</b> adatátvitel jóváhagyása .....	185
baleset-menedzsment .....	185
hívás kezdeményezése a tetőn lévő kezelőegységen keresztül .....	184
információ .....	184
segélyhívás műszaki meghibásodás esetén a műszaki meghibásodás esetén kezdeményezett segélyhí- vás gombjával .....	184
továbbított adatok .....	185
<b>Minősített szakszerviz</b> .....	26
<b>Mobiltelefon</b> adóteljesítmény (max.) .....	277
frekvenciák .....	277
vezeték nélküli töltés .....	83
<b>Mobiltelefon</b> lásd Mobiltelefon	
<b>Mosófolyadék</b> lásd Ablakmosó folyadék (megjegyzések)	
<b>Motor</b> ECO start-stop funkció .....	124
indítás (start-stop nyomógomb) .....	115
indítás (szükségüzemben) .....	115
Indítási segítség .....	222
leállítás (start-stop nyomógomb) .....	147
motorszám .....	277
problémák .....	142
<b>Motorelektronika (megjegyzések)</b> .....	276
<b>Motorháztető felnyitása/lecsukása</b> ....	202
<b>Motorolaj</b> adalékok .....	282
feltöltési mennyiség .....	283
olajszint ellenőrzése fedélzeti szá- mítógéppel .....	204
utántöltés .....	205
<b>Motorszám</b> .....	277
<b>Motorteljesítmény</b> Módosítással kapcsolatos meg- jegyzések .....	25
<b>Motorvészindítás</b> .....	234
<b>Multifunkciós kijelző (fedélzeti szá- mítógép)</b> .....	179
<b>Multifunkciós kormánykerék</b> lásd Kormánykerék	
<b>Multimédia-rendszer</b> alaphelyzetbe állítás .....	188
áttekintés .....	187
Bluetooth®-audiokészülék leját- szása .....	190
Hangerő beállítása .....	188
idő beállítása .....	188
kezelőegység .....	187
lejátszás iPod®-ról .....	190
lejátszás vezérlése .....	190
megjegyzések .....	186
szoftververzió megjelenítése .....	188
USB lejátszása .....	190
<b>Műanyag burkolatok (ápolás)</b> .....	214
<b>Műszaki adatok</b> abroncsnyomás-ellenőrzés .....	256
gépkocsi-típus tábla .....	277

információ .....	276	kinyitás .....	57
megjegyzések (vonóhorog) .....	286	kinyitás (összes) .....	57
<b>Műszaki meghibásodás</b>		kinyitás kulccsal .....	58
behúzatás .....	234	komfortnyitás .....	58
gépkocsi szállítása .....	232	komfortzárás .....	59
kerékcseréje .....	263	probléma .....	59
súgók áttekintése .....	18	<b>Oldallégzsák</b> .....	33
vontatás .....	230	<b>Oldalsó körvonal-világítás (fényforrás cseréje)</b> .....	95
<b>Műszaki meghibásodás</b>		<b>Oldalszélesszisztens</b>	
lásd Defekt		működés/megjegyzések .....	155
<b>Műszaki típusjelzés</b> .....	277		
<b>Műszerfal</b>		<b>Ö</b>	
lásd Műszerfal (áttekintés)		<b>Összehangolási funkció be-/kikapcsolása (kezelőegység)</b> .....	105
<b>Műszerfal (áttekintés)</b> .....	6	<b>Összes tömeg</b> .....	277
<b>Műszerfal megvilágítása</b>		<b>Összkerékajítás</b>	
lásd Műszervilágítás		be-/kikapcsolás .....	133
<b>Műszerkijelző</b>		bekapcsolás .....	133
áttekintés .....	177	LOW Range .....	134
Áttekintés .....	7	megjegyzések .....	132
működés/megjegyzések .....	177	<b>Öv</b>	
világítás beállítása .....	180	lásd Biztonsági öv	
<b>Műszerkijelző</b>		<b>Övfeszítő</b>	
lásd Figyelmeztető/ellenőrző lámpa		aktiválás .....	30
<b>Műszervilágítás</b> .....	180		
		<b>P</b>	
<b>N</b>		<b>Padlóburkolat</b>	
<b>Nagynyomású mosó (ápolás)</b> .....	210	ki-/beszerelés (indítóakkumulátor) ...	224
<b>Napellenző kezelése</b> .....	100	<b>Palacktartó</b> .....	79
<b>Napikilométer-számláló</b>		<b>Parkolási állás</b>	
lásd Napi megtett útszakasz		automatikus kapcsolás .....	130
<b>Napi megtett útszakasz</b>		kapcsolás .....	130
alaphelyzetbe állítás .....	182	<b>Parkolófék (elektromos)</b>	
kijelzés .....	181	lásd Elektromos rögzítőfék	
<b>Négyévszakai gumibroncsok</b> .....	239	<b>Parkolófék (kézi)</b>	
<b>Nyári gumibroncsok</b> .....	238	lásd Kézi rögzítőfék	
<b>Nyílt forráskódú szoftverek</b> .....	28	<b>Parkolóvilágítás</b> .....	85
		<b>Parkolózár</b>	
<b>O</b>		mechanikus feloldás .....	132
<b>Olaj</b>		<b>Platófalak</b>	
lásd Motorolaj		fel-/leszerelés .....	56, 57
<b>Oldalablakok</b>		kinyitás vagy becsukás .....	56
beállítás .....	59	oldalfalak .....	57
becsukás .....	57		
becsukás (összes) .....	57		
becsukás kulccsal .....	59		

**Pótkerék**

be-/kiszerezés .....	271
megjegyzések .....	269

**Pótkocsi vontató üzemmód**

megengedett tengelyterhelés .....	277
-----------------------------------	-----

**Q****QR-kód (mentési információs kártya) ....** 27**R****Radarszenzorok .....** 154**Rádió**

adó beállítása .....	188
adó tárolása .....	189
DAB híradások .....	189
frekvenciasáv kiválasztása .....	188
közlekedési hírek bemondásának be-/kikapcsolása .....	189
Műsorismertetés (EPG) .....	189

**Rádió adó-vevő készülékek**

adótéljesítmény (max.) .....	277
beszereléssel kapcsolatos meg- jegyzések .....	276
frekvenciák .....	277

**Rádióhullámú átvitt alkalmazó  
gépkocsi-részegységek (megfelelő-  
ségi nyilatkozat) .....** 23**Rádiókapcsolat**

kulcs .....	44
-------------	----

**Rádiótelefon**

lásd Mobiltelefon

**Rakodás a kerékszekrényekre .....** 201**Rakodási előírások .....** 76, 194**Rakománybiztosítás**

megjegyzések .....	195
Rögzítőpontok .....	196
Rögzítőszem be- és kiszerezése .....	197

**Raktérszellőzés**

beállítás .....	113
kikapcsolás .....	113

**Raktérvilágítás**

mozgásjeladó .....	90
--------------------	----

**REACH-rendelet .....** 26**Rear Cross Traffic Alert .....** 168**Redukálószers**

lásd AdBlue®

**Regenerálás**

indítás .....	126
megjegyzések .....	126
megszakítás .....	126

**Regisztrálás**

gépkocsi .....	26
----------------	----

**Rendszám-tábla-világítás (fényforrá-  
sok cseréje) .....** 94**Reteszelés/kireteszelés**

automatikus reteszelés be-/kikap- csolása .....	48
első ajtók kireteszelése és kinyi- tása belülről .....	47
kiegészítő ajtóbiztosítás .....	46

**Riasztás befejezése (EDW) .....** 60**Riasztóberendezés**

lásd EDW (betörésjelző és riasztó-  
berendezés)

**Roncsautó-visszavétel (környezetvé-  
delem) .....** 20**Rögzítőfék (elektromos)**

lásd Elektromos rögzítőfék

**Rögzítőpontok**

információ .....	287
------------------	-----

**Rögzítőszemek .....** 197**Rövid szakaszos menet .....** 118**S****Sávtartó asszisztens**

funkció .....	168
rendszerkorlátok .....	168
utánfutó-vontató üzemmód .....	168

**Sávtartó asszisztens**

lásd Aktív sávtartó asszisztens  
lásd Sávtartó asszisztens

**Sebesség beállítása**

lásd TEMPOMAT

**Sebességkorlátozás .....** 118**Sebesség korlátozása**

lásd Állítható sebességkorlátozó

**Sebességmérő (digitális) .....** 181**Sebességváltó-áttétel**

LOW Range .....	134
-----------------	-----

**Sebességváltó-áttétel**

lásd LOW Range be-/kikapcsolása

**Sebességváltófokozat-kijelzés .....** 129



<b>Segélyhívó rendszer</b>	
lásd Mercedes-Benz segélyhívó rendszer	
<b>Start-stop funkció</b>	
lásd ECO start-stop funkció	
<b>Start-stop nyomógomb</b>	
feszültségellátás vagy gyújtás	
bekapcsolása .....	114
gépkocsi indítása .....	115
gépkocsi leállítása .....	147
<b>SVHC (különös aggodalomra okot adó anyagok)</b> .....	26
<b>Szabad szoftverek</b> .....	28
<b>Szakszerviz</b> .....	26
<b>Szállítás (gépkocsi műszaki megbí- básodása)</b> .....	232
<b>Szállítás vasúton</b> .....	119
<b>Számítógép</b>	
lásd Fedélzeti számítógép	
<b>Szavatosság (gépkocsi)</b> .....	26
<b>Szellőztetőfűvókák</b>	
beállítás (elől) .....	106
beállítás (tető) .....	107
hátsó utastér .....	107
<b>Szélvédő</b>	
ablaktörlőlapátok cseréje .....	97
ablaktörlőlapátok cseréje (WET WIPER rendszer) .....	97
<b>Szélvédő</b>	
lásd Szélvédő	
<b>Szélvédő felett lévő zárható rekesz kinyitása/bezsukása</b> .....	77
<b>Szélvédőfűtés be-/kikapcsolása</b> .....	106
<b>Szélvédők</b>	
lásd Oldalablakok	
<b>Szemüvegtároló rekesz</b> .....	78
<b>Szenzorok (ápolás)</b> .....	212
<b>Szerelvények</b> .....	21
<b>Szerszám</b>	
lásd Fedélzeti szerszám	
lásd Fedélzeti szerszám kivétele	
lásd Tárolórekesz fedélzeti szerszám	
<b>Szerviz</b>	
lásd ASSYST PLUS	
lásd Minősített szakszerviz	
<b>Szerviz (fedélzeti számítógép)</b> .....	180
<b>Szervizintervallum-kijelző</b>	
lásd ASSYST PLUS	
<b>Szerződéses javítóműhely</b>	
lásd Minősített szakszerviz	
<b>Szerződéses szerviz</b>	
lásd Minősített szakszerviz	
<b>Szerzői jog</b> .....	28
<b>Szintszabályozás</b>	
lásd ENR (elektronikus szintszabályozás)	
<b>Szivargyújtó</b> .....	80
<b>Szónyeg (ápolás)</b> .....	214
<b>Szükséghelyzet</b>	
súgókat áttekintése .....	18
<b>Szükségkulcs</b>	
ajtó kireteszelése .....	48
ajtó reteszelése .....	48
kivétel/behelyezés .....	45
<b>Szükségüzem</b>	
gépkocsi beindítása .....	115
<b>T</b>	
<b>Tankolás</b>	
AdBlue® mennyiségének megjele- nítése .....	143
AdBlue® utántöltése .....	144
AdBlue®-val megtehető távolság kijelzése .....	143
gépkocsi tankolása .....	140
<b>Tárolási lehetőségek</b>	
lásd Tároló	
<b>Tároló</b>	
ajtó .....	77
kartámasz .....	77
kesztyűtartó .....	77
középkonzol .....	77
műszerfal .....	77
szemüvegtároló rekesz .....	78
tárolódoboz .....	78
<b>Tárolódoboz</b> .....	78
<b>Tárolórekeszek</b>	
lásd Tároló	
<b>Tárolórekesz fedélzeti szerszám</b> .....	236
<b>Tartórendszerek (megjegyzések)</b> .....	197

**Távirányító (állóhelyzeti fűtés/szel-  
lőztetés)**

elemcsere ..... 110

**Távirányító (állóhelyzeti fűtés)**

beállítás ..... 109

kijelző kijelzései ..... 110

**Távolsági fényszóró**

adaptív távfény asszisztens ..... 88

be-/kikapcsolás ..... 86

fényforrások cseréje ..... 91

**Távolságszabályozás**lásd **DISTRONIC** aktív követésitá-  
volság-tartó asszisztens**Telefon**

bejövő hívás beszélgetés közben ..... 192

csengőhang beállítása ..... 192

csengőhang hangereje ..... 192

funkciók aktiválása hívás közben ..... 192

megjegyzések ..... 191

mobiltelefon csatlakoztatása (jel-  
szó) ..... 191mobiltelefon csatlakoztatása  
(Secure Simple Pairing) ..... 191

mobiltelefon leválasztása ..... 192

mobiltelefonok közötti váltás ..... 192

telefonálás ..... 192

vezeték nélküli töltés (mobiltelefon) .... 83

**Telefonálás**lásd **Hívások****Telefonkönyv**

kapcsolat keresése ..... 193

mobiltelefon kapcsolatainak letöl-  
tése ..... 193**Téli gumiabroncsok**állandó sebességkorlátozás beállí-  
tása ..... 161**Téli gumiabroncsok sebességkorlá-  
tozása**

beállítás ..... 161

**Téli üzemmód (hóláncc) ..... 239****Teljes megtett út kijelzése (Utazás  
menü) ..... 181****TEMPMATIC (kezelőegység) ..... 102****TEMPOMAT**

bekapcsolás ..... 160

feltételek ..... 160

gombok ..... 160

kikapcsolás ..... 160

kiválasztás ..... 160

működés ..... 159

rendszerkorlátok ..... 159

sebesség beállítása ..... 160

sebesség lehívása ..... 160

sebesség tárolása ..... 160

**Tengelyterhelés ..... 277****Terhelés elosztása ..... 195****Tetőcsomagtartó ..... 288****Tetőcsomagtartó (belső) ..... 198****Tetőcsomagtartó (megjegyzések) ..... 197****Tetőkárpit (ápolás) ..... 214****Tető-kezelőegység**

áttekintés ..... 12

**Tetőn lévő kezelőegység**

belső világítás beállítása ..... 89

**THERMOTRONIC (kezelőegység) ..... 103****Típustábla**

gépkocsi ..... 277

hűtőközeg ..... 286

motor ..... 277

**Tisztítás**lásd **Ápolás****Tolatókamera**

ápolás ..... 212

belső visszapiantó tükörben való  
kijelzéssel ..... 165

funkciók ..... 164

**Tolatólámpa**

fényforrások cseréje ..... 95

fényforrások cseréje (zárt dobozos  
felépítményű és kombi kivitelű gép-  
kocsik) ..... 93**Tolóajtó**

ajtókeret B-oszlop (gomb) ..... 50

becsukás (belülről) ..... 49

becsukás (kívülről) ..... 49

gyermekzár ..... 42

kinyitás (belülről) ..... 49

kinyitás (kívülről) .....	49
középkonzol (gomb) .....	50
<b>Tompított fényzőró</b>	
be-/kikapcsolás .....	85
beállítás külföldön (szimmetrikus) .....	85
fényforrások cseréje .....	91
<b>Top Tether</b> .....	38
<b>Touch-Control</b>	
fedélzeti számítógép .....	178
<b>Töltés</b>	
akkumulátor .....	222
mobiltelefon (vezeték nélküli) .....	82
<b>Tükrök</b>	
lásd Külső visszapillantó tükrök	
<b>Tüzelőanyag</b>	
alacsony külső hőmérsékletek .....	279
gázolaj .....	279
minőség (gázolaj) .....	279
problémák .....	142
szűrő víztelenítése .....	208
tankolás .....	140
tüzelőanyag-mennyiség .....	281
tüzelőanyag-tartalék .....	281
<b>Tüzelőanyag-fogyasztás (fedélzeti számítógép)</b> .....	181
<b>Tüzelőanyag-mennyiség</b>	
tartalék (tüzelőanyag) .....	281
tüzelőanyag .....	281
<b>Tüzelőanyag-tartály feltöltési mennyisége</b>	
AdBlue® .....	282
<b>Tűzoltó készülék</b> .....	217

## Ú

### Újrahasznosítás

lásd Roncsautó-visszavétel (környezetvédelem)

### Útszámláló

lásd Napi megtett útszakasz

## U

<b>USB-csatlakozóaljzat a hátsó utastérben</b> .....	82
<b>USB-eszköz</b>	
lejátszás elindítása .....	190
médiafájlokra vonatkozó információ megjelenítése .....	190
<b>Utánfutó-vontató üzemmód</b>	
aktív sávtartó asszisztens .....	169
csatlakozóaljzat .....	175
függőleges támasztóterhelés (maximális) .....	287
megjegyzések .....	172
sávtartó asszisztens .....	168
utánfutó fel-/lekapcsolása .....	175
vonóhorog felszerelése .....	174
vonóhorog leszerelése .....	174
vontatmánytömegek .....	287
<b>Utasbiztonság</b>	
lásd Biztonsági öv	
lásd Légzsák	
lásd Utasbiztonsági rendszer	
<b>Utasbiztonsági rendszer</b>	
figyelmeztető lámpa .....	29
gyermekek, biztonságos utaztatásra vonatkozó megjegyzések .....	34
korlátozott védelem .....	29
működés baleset esetén .....	30
működőképesség .....	29
önteszt .....	29
üzemzavar .....	29
védelem .....	29
<b>Utasüléskap</b>	
tárolódoboz .....	78
Ülőfelület előre-/visszahajtása .....	70
<b>Utazás</b>	
menü (fedélzeti számítógép) .....	181
teljes megtett út kijelzése .....	181
<b>Utazási adatszámlláló</b>	
alaphelyzetbe állítás .....	182
kijelzés .....	181

## Ü

### Ügyfélszolgálat

lásd ASSYST PLUS

**Ülések**

4 irányban állítható gerinctámasz .....	68
8 irányú beállítási lehetőségek .....	66
beállítási lehetőségek .....	16
elforgatás (első ülés) .....	69
első (elektromos beállítás) .....	66
első (mechanikus beállítás, ülés- komfort csomaggal) .....	65
első (mechanikus beállítás, ülés- komfort csomag nélkül) .....	63
első (mechanikus beállítás) .....	65
fejtámla mechanikus beállítása .....	74
hátsó üléspad be-/kiszérése .....	71
kartámaszok beállítása .....	70
kartámaszok beállítása (hátsó ülés- pad) .....	73
lehajtható ülés fel-/lehajtása .....	70
memóriefunkció .....	66
memóriefunkció kezelése .....	68
üléskomfort csomaggal .....	65
üléskomfort csomag nélkül .....	63
Ülőfelület beállítása (dupla utasülés) ...	70
vezető megfelelő ülőhelyzete .....	63

**Ülésfűtés be-/kikapcsolása** ..... 74**Ülészuhat (ápolás)** ..... 214**Üres fokozatba kapcsolás (automa-  
tikus sebességváltó)** ..... 129**Üzemanyagok**

ablakmosó folyadék .....	285, 286
AdBlue® .....	281
fékfolyadék .....	284
hűtőfolyadék (motor) .....	285
hűtőközeg (klímaberendezés) .....	286
megjegyzések .....	278
motorolaj .....	282
tüzelőanyag (gázolaj) .....	279

**Üzembehelyezési engedély száma****(EK)** ..... 277**Üzembiztonság**

megfelelőségi nyilatkozat (autóe- melő) .....	24
megfelelőségi nyilatkozat (elektro- mágneses összeférhetőség) .....	23
megfelelőségi nyilatkozat (rádióhul- lámú átvitelt alkalmazó gépkocsi- részesegységek) .....	23

Motorteljesítmény módosítása .....	25
multimédia-rendszer .....	186
tudnivalók .....	22

**Üzemzavar**

utasbiztonsági rendszer ..... 29

**Üzenet (multifunkciós kijelző)**

lásd Kijelzőüzenet

**Üzenetmemória** ..... 290**V****Választófal-tolóajtó**

raktérből .....	54
vezetőtérből .....	54

**Választókar**

lásd DIRECT SELECT választókar

**Valódi fa (ápolás)** ..... 214**Váltókar** ..... 128**Vészfékezés**

elektromos rögzítőfék .....	152
kézi rögzítőfék .....	149

**Vészhelyzet**

elakadásjelző háromszög felállítása ...	217
elakadásjelző háromszög kivétele .....	217
elsősegélynyújtó csomag .....	217
figyelmeztető lámpa .....	217
láthatósági mellény .....	217
tűzoltó készülék .....	217

**Vészvillogó**

be-/kikapcsolás ..... 87

**Vezeték nélküli töltés**

mobiltelefon .....	83
működés/megjegyzések .....	82

**Vezetési tanácsok**

Alkoholfogyasztás és vezetés .....	116
általános vezetési tanácsok .....	116
aquaplaning .....	120
Áthaladás közúti vízfolyáson .....	120
bejáratással kapcsolatos tanácsok ...	116
fékek .....	119
fék igénybevétele .....	119
hegyvidéki közlekedés .....	124
külföldi utazás (információ) .....	118
külföldi utazás (szimmetrikus tom- pított fényszóró) .....	85
lejtős útszakasz .....	119
nedves úttest .....	119
rögzítőfék .....	119
Szállítás vasúton .....	119

új féktárcsák és fékbetétek .....	119	<b>Vontatás</b>	
Vezetés nedves körülmények között ..	120	megemelt első vagy hátsó tengely ....	232
vezetés télen .....	121	<b>Vontatási módszerek</b> .....	229
Vezetés terepen .....	121	<b>Vontatmánystabilizálás</b> .....	156
<b>Vezetőülés</b>		<b>Vontatmánytömegek</b> .....	287
lásd Ülések			
<b>Világítás</b>			
adaptív távfény asszisztens .....	88		
automatikus menet közbeni világítás ...	85		
bekanyarodássegítő világítás .....	87		
fénykürt .....	86		
fényszóró vetítési távolság .....	86		
hátsó ködlámpa .....	86		
helyzetjelző világítás .....	85		
irányjelző .....	86		
kombinált kapcsoló .....	86		
külföldi utazás (szimmetrikus tompított fényszóró) .....	85		
műszervilágítás beállítása .....	180		
parkolóvilágítás .....	85		
távolsági fényszóró .....	86		
tompított fényszóró .....	85		
vészvillogó .....	87		
világítási rendszerekkel kapcsolatos felelősség .....	85		
világításkapcsoló .....	85		
<b>Világítás</b>			
lásd Világítás			
<b>Világításkapcsoló (áttekintés)</b> .....	85		
<b>Vízleeresztő szelep – levegőszívó ház tisztítása</b> .....	208		
<b>Vonóhorog</b>			
általános megjegyzések .....	286		
felszerelés .....	174		
leszerelés .....	174		
<b>Vonószem</b>			
fel-/leszerelés .....	233		
tárolóhely .....	233		
<b>Vonószem (tárolóhely)</b>			
lásd Fedélzeti szerszám			
<b>Vonószerkezet</b>			
ápolás .....	212		
csatlakozóaljzat .....	175		
megjegyzések az utánfutó-vontató üzemmóddal kapcsolatban .....	172		
vonóhorog felszerelése .....	174		
vonóhorog leszerelése .....	174		



## Impresszum

### **internet.**

A Mercedes-Benz gépjárművekről és a Daimler AG-ról további információkat talál az alábbi internetcímen:

<http://www.mercedes-benz.com>

<http://www.daimler.com>

### **Szerkesztőség**

Az ezzel a kezelési útmutatóval kapcsolatos kérdéseivel vagy javaslataival forduljon a műszaki szerkesztőséghez az alábbi címen:

Daimler AG, HPC: CAC, Customer Service,  
70546 Stuttgart, Németország

©Daimler AG: A Daimler AG írásos engedélye nélkül jelen dokumentum utánnomása, fordítása, illetve sokszorosítása még kivonatos formában is tilos.

### **Gépkocsigyártó**

Daimler AG

Mercedesstraße 137

70327 Stuttgart

Németország

## KEZELÉSI ÚTMUTATÓK



### **Gépkocsidokumentáció-mappa a gépkocsiban**

Itt nyomtatott formában megtalál minden információt a gépkocsijának kezelésével, a szervizszolgáltatásokkal és a garanciával kapcsolatban.



### **Digitális az interneten**

A kezelési útmutató elérhető a Mercedes-Benz honlapon.



### **Digitális alkalmazásként**

A „Mercedes-Benz Guides” alkalmazás ingyenesen áll rendelkezésre az ismert App Store áruházakban.



Apple® iOS



Android™



9075840703Z121