



# Sprinter

Manual do Condutor

Mercedes-Benz



## Advertência, airbag do acompanhante



**▲ ADVERTÊNCIA** Perigo de ferimentos ou de vida com o airbag do acompanhante ativado

Se o airbag do acompanhante estiver ativado, uma criança sentada no banco do acompanhante pode ser atingida pelo airbag do acompanhante em caso de acidente.

NUNCA utilizar um sistema de retenção para crianças virado para a retaguarda num banco protegido por uma almofada de ar ativada à frente; perigo de MORTE ou de LESÕES GRAVES para a criança.

Observe o capítulo "Crianças no veículo".

## Bem-vindo ao mundo da Mercedes-Benz

Leia com atenção o presente Manual do Condutor e familiarize-se com o seu veículo antes da primeira viagem. Para sua segurança e para uma duração de funcionamento mais prolongada do seu veículo, respeite as instruções e os avisos de segurança contidos neste Manual do Condutor. A sua inobservância pode causar danos no veículo, bem como danos pessoais e ambientais.

O equipamento, ou a designação do produto, do seu veículo pode variar consoante:

- o modelo
- a encomenda
- a versão do país
- a disponibilidade

As ilustrações neste Manual do Condutor apresentam um veículo com volante à esquerda. Nos veículos com volante à direita, a disposição dos componentes do veículo e dos elementos de comando divergem de forma correspondente.

A Mercedes-Benz desenvolve continuamente os seus veículos.

Por este motivo, a Mercedes-Benz reserva-se o direito de introduzir alterações nos seguintes pontos:

- Configuração
- Equipamento
- Tecnologia

Por esse motivo, a descrição pode diferir do seu veículo em determinados casos.

São parte integrante do veículo:

- Manual do Condutor impresso
- Livro de Manutenção
- Instruções adicionais em função do equipamento

Estes documentos devem permanecer sempre no veículo. Se vender o veículo, entregue todos os documentos ao novo proprietário.



<b>Símbolos</b> .....	<b>4</b>	Janela de páginas .....	61
<b>Visão geral</b> .....	<b>6</b>	Proteção antirroubo .....	63
Cockpit .....	6	<b>Bancos e condicionamento</b> .....	<b>66</b>
Painel de instrumentos .....	8	Posição correta do banco do condutor .....	66
Unidade de comando do teto .....	13	Bancos .....	66
Unidade de comando na porta .....	17	Ajustar o volante .....	79
Em caso de emergência e avaria .....	19	Opções de condicionamento .....	79
<b>Indicações gerais</b> .....	<b>21</b>	Suporte para garrafas .....	83
Proteção do ambiente .....	21	Porta-copos .....	83
Retoma de veículos em fim de vida .....	21	Cinzeiro e acendedor de cigarros .....	84
Pecas originais Mercedes-Benz .....	21	Tomadas de corrente .....	84
Informação relativa a estruturas adicionais, carroçarias, montagens e reequipamentos .....	22	Carregamento sem fios do telemóvel e emparelhamento com a antena exterior .....	87
Manual do Condutor .....	23	Instalar ou remover tapete .....	88
Segurança operacional .....	23	<b>Iluminação e visibilidade</b> .....	<b>89</b>
Declarações de Conformidade .....	24	Iluminação exterior .....	89
Ligação para diagnóstico .....	26	Regular a iluminação interior .....	93
Indicação sobre as alterações na potência do motor .....	27	Substituir as lâmpadas .....	95
Oficina qualificada .....	27	Limpa-vidros .....	100
Registo do veículo .....	27	Espelhos .....	103
Utilização do veículo de acordo com as disposições legais .....	27	Operar os para-sóis .....	104
Informações relativas ao Regulamento REACH .....	27	<b>Climatização</b> .....	<b>105</b>
Garantia mínima legal .....	28	Descrição geral, sistemas de climatização .....	105
Códigos QR para diagrama de intervenção .....	28	Usar o sistema de climatização .....	107
Memorização de dados .....	28	Usar as saídas de ventilação .....	110
Direitos de autor .....	30	Aquecimento adicional .....	111
<b>Segurança dos ocupantes</b> .....	<b>31</b>	Operar a ventilação do compartimento de carga .....	118
Sistema de retenção .....	31	<b>Condução e estacionamento</b> .....	<b>119</b>
Cintos de segurança .....	32	Conduzir .....	119
Airbags .....	35	Interruptor principal de bateria .....	132
Crianças no veículo .....	37	Caixa de velocidades manual .....	133
Indicações relativas a animais domésticos no veículo .....	46	Caixa de velocidades automática .....	134
<b>Abertura e fecho</b> .....	<b>47</b>	Tração integral .....	138
Chave .....	47	DSR (Downhill Speed Regulation) .....	140
Portas .....	49	Regulação eletrónica do nível .....	142
Porta deslizante .....	52	Abastecer .....	145
Porta deslizante elétrica .....	53	Estacionar .....	153
Portas traseiras .....	56	Sistemas de condução e de segurança de condução .....	159
Porta corredeira da parede divisória .....	57	Regime de trabalho .....	177
Degrau elétrico .....	58	Operação com reboque .....	178
Paredes da camioneta de caixa aberta .....	59		

<b>Painel de instrumentos e Computador de bordo</b> .....	<b>183</b>
Visão geral do display de instrumentos ...	183
Visão geral das teclas no volante .....	184
Operar o computador de bordo .....	184
Descrição geral das indicações no display multifunções .....	185
Regular a iluminação dos instrumentos ...	186
Menus e Submenus .....	186

<b>Mercedes PRO</b> .....	<b>190</b>
Informações sobre o Mercedes PRO .....	190
Informações sobre o Mercedes PRO connect .....	190
Efetuar chamadas através da unidade de comando do teto .....	190
Informações sobre a chamada de assistência em caso de avaria através da unidade de comando do teto .....	190
Informações relativas à gestão de acidentes Mercedes PRO connect .....	191
Dar autorização para a transmissão de dados com Mercedes PRO connect .....	191
Dados transmitidos durante a chamada de assistência em caso de avaria ...	191

<b>Sistema áudio MB</b> .....	<b>192</b>
Indicações relativas à segurança operacional .....	192
Visão geral e funcionamento .....	193
Definições de sistema .....	194
Rádio .....	194
Suportes de dados .....	195
Telefone .....	197

<b>Transportar</b> .....	<b>199</b>
Indicação relativa a normas de carregamento .....	199
Distribuição da carga .....	200
Fixação da carga .....	200
Sistema de suportes .....	203
Utilizar o sistema de suporte interno no tejadilho .....	204
Carregar a cava da roda .....	206

<b>Manutenção e conservação</b> .....	<b>208</b>
Indicador dos intervalos de manutenção ASSYST PLUS .....	208
Compartimento do motor .....	208
Limpeza e conservação .....	216

<b>Assistência em caso de avaria</b> .....	<b>223</b>
Caso de emergência .....	223
Mercedes-Benz Sistema de chamada de emergência .....	224
Dano num pneu .....	226
Bateria .....	226
Reboque ou arranque por reboque .....	235
Fusíveis elétricos .....	240
Ferramentas de bordo .....	241
Macaco hidráulico .....	242

<b>Rodas e pneus</b> .....	<b>244</b>
Indicação relativa à produção de ruídos ou a um comportamento de condução fora do normal .....	244
Indicações relativas à verificação regular das jantes e dos pneus .....	244
Informações sobre a condução com pneus de verão .....	244
Informações sobre os pneus M+S .....	245
Indicações relativas a correntes de neve .....	245
Pressão do pneu .....	246
Troca da roda .....	265
Roda de reserva .....	275

<b>Dados técnicos</b> .....	<b>282</b>
Informações relativas a dados técnicos ..	282
Eletrónica de bordo .....	282
Placa de identificação do veículo, número de identificação do veículo (NIV) e número do motor .....	283
Lubrificantes e líquidos, e quantidades de enchimento .....	284
Dados do veículo .....	293
Dispositivo de engate para reboque .....	293
Pontos de fixação e sistemas de suporte .....	293

<b>Mensagens no painel e Luzes de aviso/controlo</b> .....	<b>296</b>
Mensagens no display .....	296
Luzes de controlo e de advertência .....	319

<b>Índice alfabético</b> .....	<b>328</b>
--------------------------------	------------

No presente manual, encontrará os seguintes símbolos:

 **PERIGO** Perigo devido à inobservância de avisos de segurança

Os avisos de segurança chamam a atenção para perigos que podem pôr em risco a sua própria saúde ou vida e/ou a saúde ou vida de terceiros.

 Respeite os avisos de segurança.

 **INDICAÇÃO RELATIVA À PROTEÇÃO DO MEIO AMBIENTE** Danos ambientais devido à inobservância de indicações relativas à proteção do meio ambiente

As indicações relativas à proteção do meio ambiente fornecem-lhe informações sobre comportamentos ou métodos de eliminação ecológicos.

 Observe as indicações relativas à proteção do meio ambiente.

 **INDICAÇÃO** Danos materiais devido à inobservância de indicações relativas a danos materiais

As indicações relativas a danos materiais alertam para riscos que podem provocar danos no veículo.

 Observe as indicações relativas a danos materiais.

 Indicações úteis ou outras informações que o poderão ajudar.

 Instrução de procedimento

( → página) Pode encontrar mais informações acerca de um determinado tema

**Indicação** Indicação no display multifunções/ display de media

 Nível superior do menu que deve ser selecionado no sistema multimédia

 Submenus correspondentes que devem ser selecionados no sistema multimédia

\* Identifica uma causa



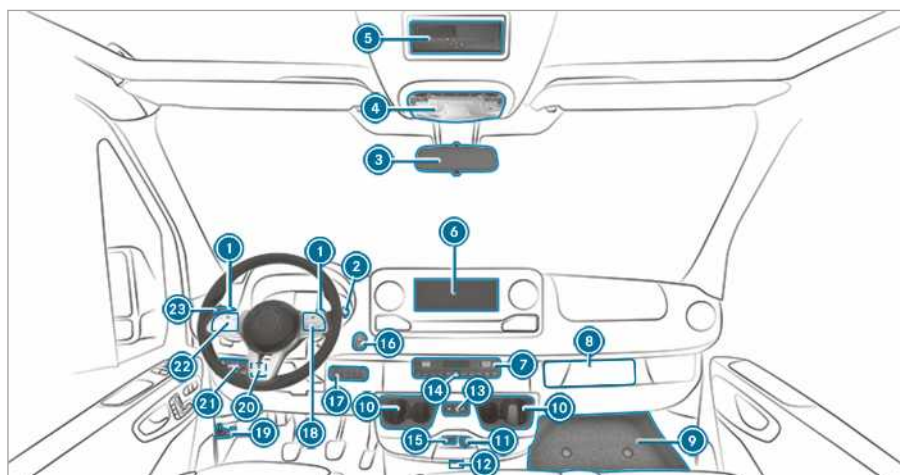

① Patilha seletora de velocidades no volante	→ 136	ativar/desativar a tração integral	→ 139
② Alavanca DIRECT SELECT	→ 134	Ativar/desativar o LOW RANGE	→ 140
③ Espelho retrovisor interior	→ 104	Ativar/desativar o DSR	→ 140
④ Unidade de comando do teto	→ 93	Levantar/baixar o nível da suspensão do veículo	→ 143
⑤ Compartimento DIN, p. ex., para alojamento de um tacógrafo ou do temporizador para o aquecimento independente		Ativar/desativar a tomada de força	→ 177
⑥ Sistema áudio MB		Ativar/desativar a regulação da rotação de serviço (ADR)	→ 178
⑦ Sistema de climatização	→ 105	Ligar/desligar a ventilação do compartimento de carga	→ 118
⑧ Alojamento do tacógrafo		⑮ Teclas no volante	→ 184
⑨ Cobertura do compartimento de arrumação	→ 242	⑯ Abrir o capot	→ 208
⑩ Suporte para copos	→ 83	⑳ Painel de interruptores do lado esquerdo,	
⑪ Tomada de 12 V	→ 84	regular a rotação de serviço (ADR)	→ 178
⑫ Veículos com KEYLESS-START: slot da chave		㉑ Interruptor das luzes	
⑬ Abrir e fechar a porta deslizante elétrica	→ 53	Regulador do alcance dos faróis	→ 90
⑭ Ligar e desligar os piscas de emergência	→ 91	㉒ Teclas no volante	→ 184
⑮ Ligação USB	→ 81	㉓ Interruptor combinado,	
⑯ Tecla start/stop	→ 120	signal de pisca	→ 91
⑰ Painel de interruptores do lado direito,		Luz de máximos	→ 91



Limpa-vidros → 100

Limpa-vidros traseiro → 101

---

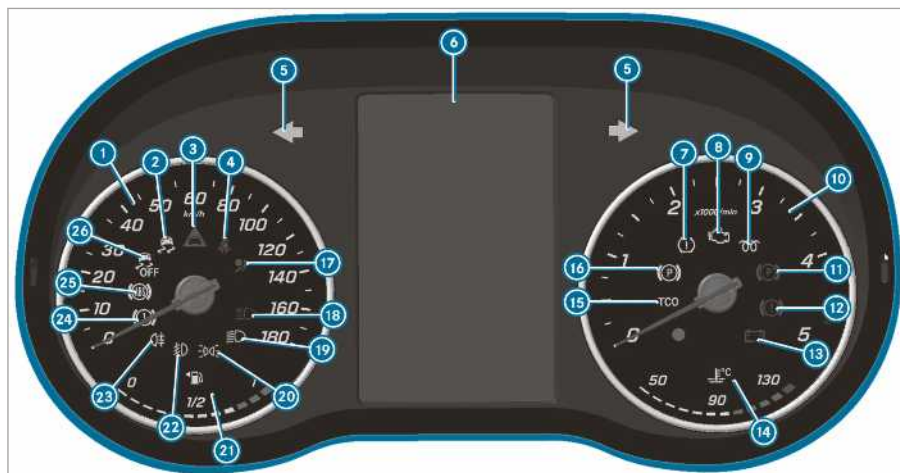

Display de instrumentos (display a cores)

1	Velocímetro	→	183
2	ESP®	→	320
3	Aviso de distância	→	325
4	Cinto de segurança não colocado	→	324
5	Luz indicadora de mudança de direção	→	91
6	Display multifunções	→	320
7	Luz de aviso da perda de pressão dos pneus	→	320
8	Diagnóstico do motor	→	325
9	Pré-aquecimento e falha do sistema de pré-incandescência	→	325
10	Conta-rotações	→	183
11	Travão de estacionamento fechado (a vermelho)	→	320
12	Travões (vermelha)	→	320
13	Erro elétrico	→	325
14	Indicação da temperatura do líquido refrigerante e líquido refrigerante demasiado quente	→	325

15 Tacógrafo (consultar instruções de utilização em separado)



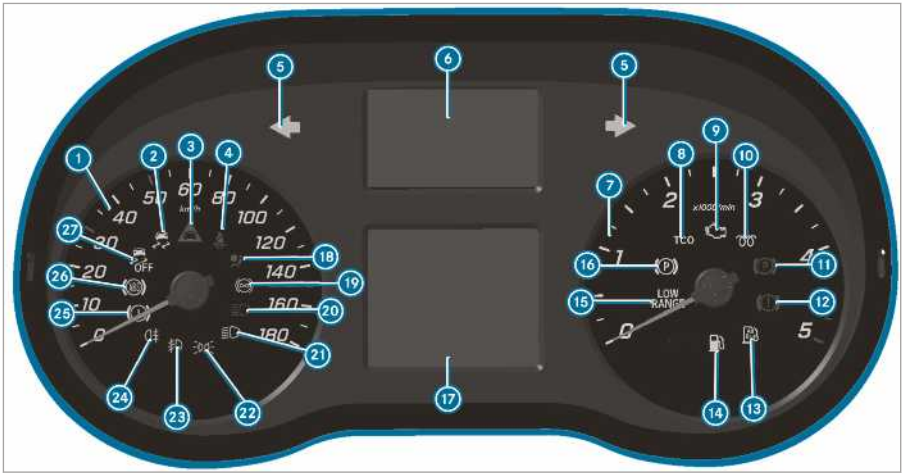





16	Travão de estacionamento elétrico (amarelo)	→	320
17	Sistema de retenção	→	31
18	Luz de máximos	→	91
19	Luz de médios	→	89
20	Luz de presença	→	89
21	Indicação do nível de combustível e reserva de combustível com indicação da posição do tampão do depósito de combustível	→	325
22	Luz de nevoeiro	→	90
23	Luz traseira de nevoeiro	→	90
24	Travões (amarelo)	→	320
25	Falha do ABS	→	320
26	ESP® desativado	→	320



Display de instrumentos (display a preto e branco) com teclas no volante

1	Velocímetro	→	183
2	ESP®	→	320
3	Aviso de distância	→	325
4	Cinto de segurança não colocado	→	324
5	Luz indicadora de mudança de direção	→	91
6	Indicação das luzes de aviso e indicadoras		
	Pelo menos uma porta não está totalmente fechada		
	Perda de pressão dos pneus	→	320
	Falha da assistência à direção	→	325
	Erro elétrico	→	325
	Sistema de chamada de emergência SOS (sistema de chamada de emergência Mercedes-Benz)		
	Assistente Ativo de Trava-gem desligado	→	164
	ATTENTION ASSIST desativado	→	173

	Assistente de Faixa de Rodagem inativo	→	177
	Assistente de máximos	→	92
	(branco) Assistente de Faixa de Rodagem ativo e pronto para avisar /  (vermelho) Assistente de Faixa de Rodagem avisa	→	177
7	Conta-rotações		
8	Tacógrafo (consultar instruções de utilização em separado)		
9	Diagnóstico do motor	→	325
10	Pré-aquecimento e falha do sistema de pré-incandescência		
11	Travão de estacionamento fechado (a vermelho)	→	320
12	Travões (vermelha)	→	320
13	Reserva de AdBlue baixa	→	148
14	Reserva de combustível	→	325
15	LOW RANGE ativo	→	140
16	Travão de estacionamento elétrico (amarelo)	→	320
17	Display multifunções	→	320
18	Sistema de retenção	→	31



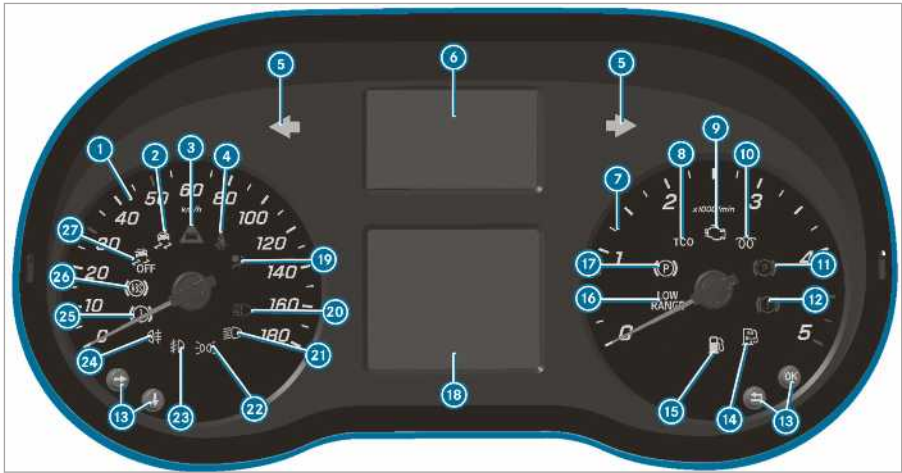





19		Retarder (consultar instruções de utilização em separado)		
20		Luz de máximos	→	91
21		Luz de médios	→	89
22		Luz de presença	→	89
23		Luz de nevoeiro	→	90
24		Luz traseira de nevoeiro	→	90
25		Travões (amarelo)	→	320
26		Falha do ABS	→	320
27		ESP® desativado	→	320



Display de instrumentos (display a preto e branco) sem teclas no volante

1	Velocímetro	→	183
2	ESP®	→	320
3	Aviso de distância	→	325
4	Cinto de segurança não colocado	→	324
5	Luz indicadora de mudança de direção	→	91
6	Indicação das luzes de aviso e indicadoras		
	Pelo menos uma porta não está totalmente fechada		
	Luz de aviso da perda de pressão dos pneus	→	320
	Falha da assistência à direção	→	325
	Erro elétrico	→	325
	Sistema de chamada de emergência SOS (sistema de chamada de emergência Mercedes-Benz)		
	Assistente Ativo de Travação desligado	→	164
	ATTENTION ASSIST desativado	→	173

Assistente de Faixa de Rodagem inativo	→	177	
Assistente de máximos	→	92	
(branco) Assistente de Faixa de Rodagem ativo e pronto para avisar /  (vermelho) Assistente de Faixa de Rodagem avisa	→	177	
Retarder (consultar instruções de utilização em separado)			
7	Conta-rotações		
8	Tacógrafo (consultar instruções de utilização em separado)		
9	Diagnóstico do motor	→	325
10	Pré-aquecimento e falha do sistema de pré-incandescência		
11	Travão de estacionamento fechado (a vermelho)	→	320
12	Travões (vermelha)	→	320
13	Teclas para operar o computador de bordo	→	184
14	Reserva de AdBlue baixa	→	148
15	Reserva de combustível	→	325

16	 LOW RANGE ativo	→	140	23		Luz de nevoeiro	→	90
17	 Travão de estacionamento elétrico (amarelo)	→	320	24	 0#	Luz traseira de nevoeiro	→	90
18	Display multifunções	→	320	25	 (P)	Travões (amarelo)	→	320
19	 Sistema de retenção	→	31	26	 (ABS)	Falha do ABS	→	320
20	 Luz de máximos	→	91	27	 OFF	ESP® desativado	→	320
21	 Luz de médios	→	89					
22	 Luz de presença	→	89					

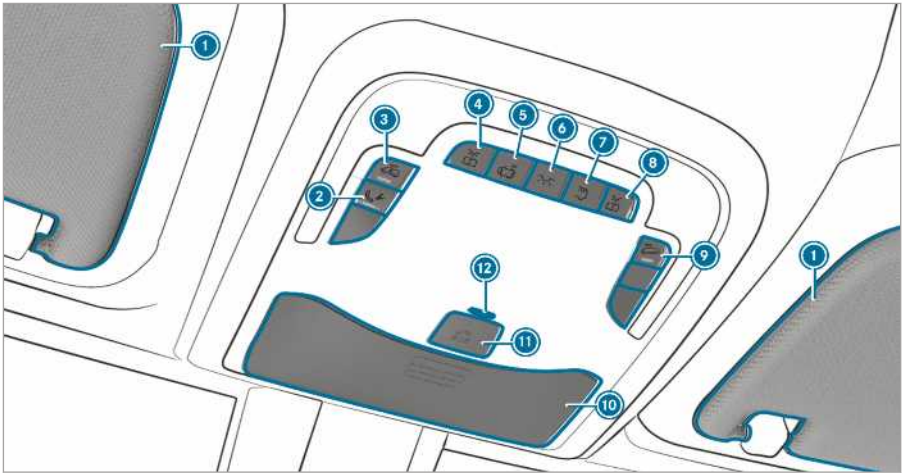

Variante 1 da unidade de comando do teto

1	Palas para-sol	→	104	8	Ligar/desligar a luz de leitura direita	
2	Tecla de chamada de assistência em caso de avaria (Mercedes PRO connect)			9	Ativar/desativar a proteção antirreboque	→ 64
3	Ativar/desativar o sistema de proteção do interior	→	65	10	Compartimento para óculos	→ 82
	Ligar/desligar a luz interior do veículo			11	Sistema de chamada de emergência SOS (sistema de chamada de emergência Mercedes-Benz)	
4	Ligar/desligar a luz de leitura esquerda			12	Luz indicadora do sistema de alarme antirroubo ou luz indicadora LED da bateria auxiliar do sistema de chamada de emergência (apenas para a Rússia)	
5	Ligar/desligar o controlo automático das luzes					
6	Ligar/desligar a iluminação interior dianteira					
7	Ligar/desligar a iluminação interior traseira					

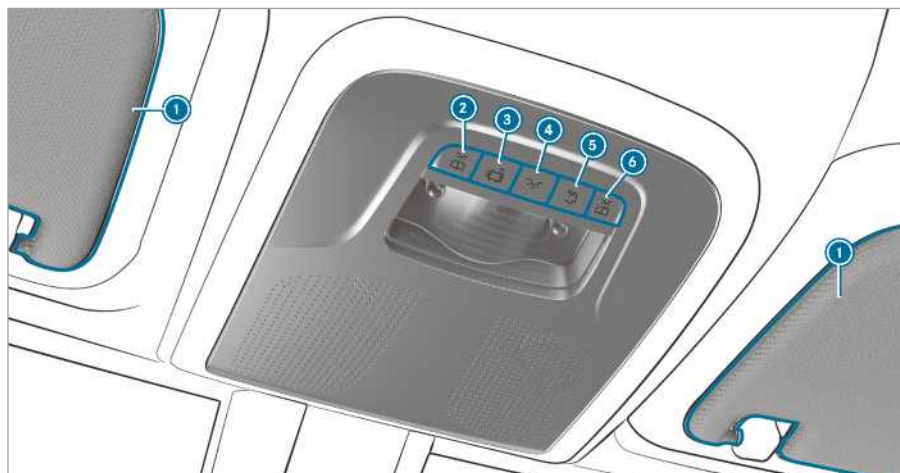



Variante 2 da unidade de comando do teto

- |   |                                                |   |     |   |                                               |
|---|------------------------------------------------|---|-----|---|-----------------------------------------------|
| 1 | Palas para-soleiras                            | → | 104 | 5 | Ligar/desligar a iluminação interior traseira |
| 2 | Ligar/desligar a luz de leitura esquerda       |   |     | 6 | Ligar/desligar a luz de leitura direita       |
| 3 | Ligar/desligar o controlo automático das luzes |   |     |   |                                               |
| 4 | Ligar/desligar a iluminação interior dianteira |   |     |   |                                               |

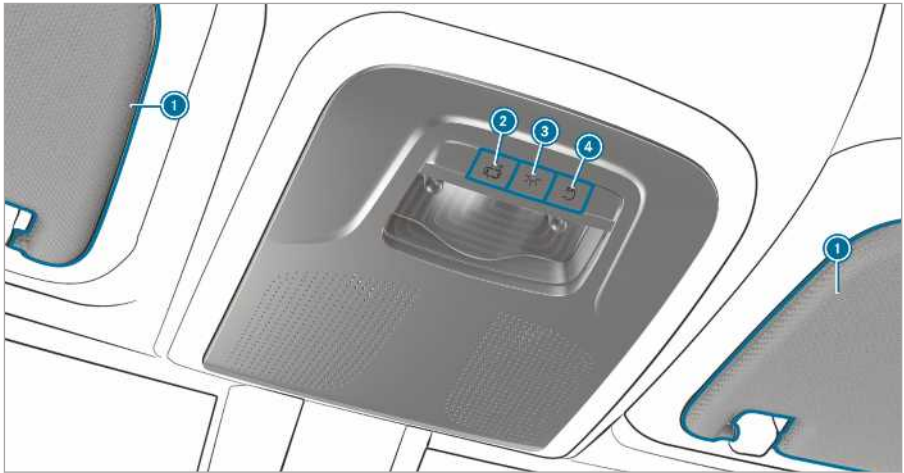



Variante 3 da unidade de comando do teto

- |                                                                                                                                                                         |                                                                                                                                                                                                                                                                                         |
|-------------------------------------------------------------------------------------------------------------------------------------------------------------------------|-----------------------------------------------------------------------------------------------------------------------------------------------------------------------------------------------------------------------------------------------------------------------------------------|
| <p>① Palas para-sol → 104</p> <p>②  Ligar/desligar o controlo automático das luzes</p> | <p>③  Ligar/desligar a iluminação interior dianteira → 65</p> <p>④  Ligar/desligar a iluminação interior traseira</p> |
|-------------------------------------------------------------------------------------------------------------------------------------------------------------------------|-----------------------------------------------------------------------------------------------------------------------------------------------------------------------------------------------------------------------------------------------------------------------------------------|

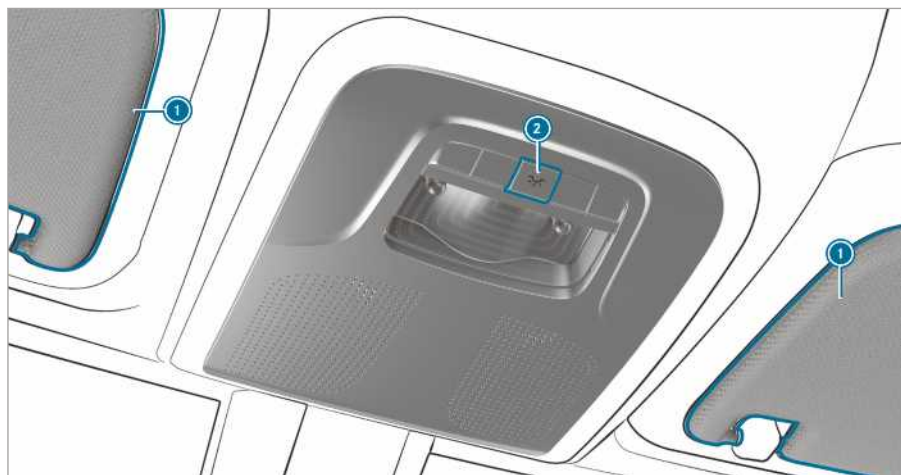

Variante 4 da unidade de comando do teto

① Palas para-sol → 104

---

② Ligar/desligar a iluminação interior

---

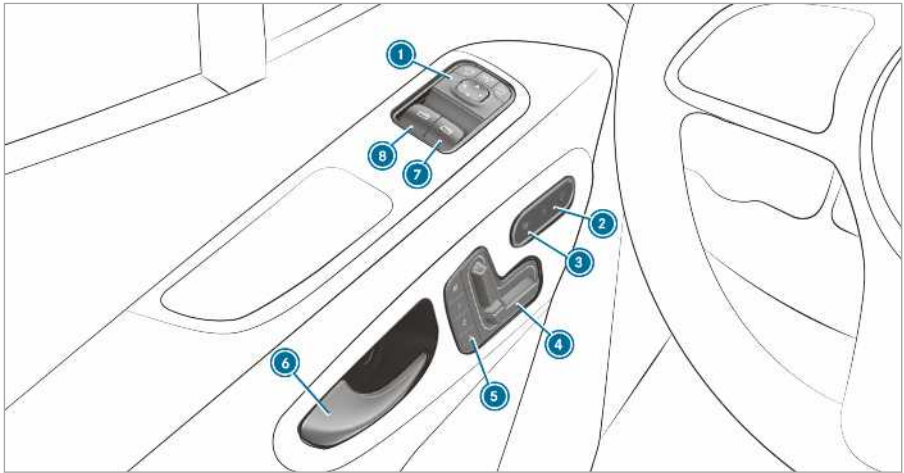

Unidade de comando na porta em veículos com bancos ajustáveis eletricamente

1	Ajustar os espelhos retrovisores exteriores	→	103	5	Operar a função de memória	→	71
2	Ligar/desligar o sistema de fecho central	→	51	6	Abrir porta	→	50
3	Ligar/desligar o aquecimento do banco	→	78	7	Abrir/fechar as janelas laterais do lado direito	→	61
4	Ajuste elétrico dos bancos dianteiros	→	70	8	Abrir/fechar as janelas laterais do lado esquerdo	→	61

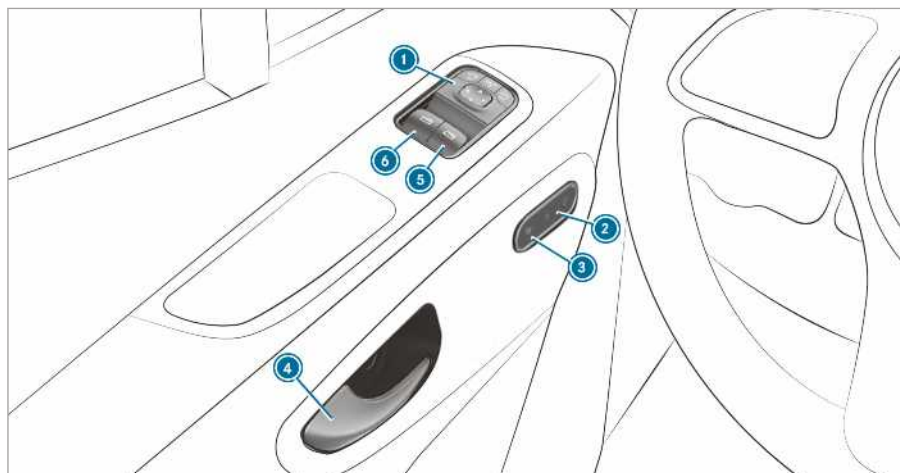

Unidade de comando na porta, veículos sem bancos ajustáveis eletricamente

1 Ajustar os espelhos retrovisores exteriores →	103	4 Abrir porta →	50
2 Ligar/desligar o sistema de fecho central →	51	5 Abrir/fechar as janelas laterais do lado direito →	61
3 Ligar/desligar o aquecimento do banco →	78	6 Abrir/fechar as janelas laterais do lado esquerdo →	61

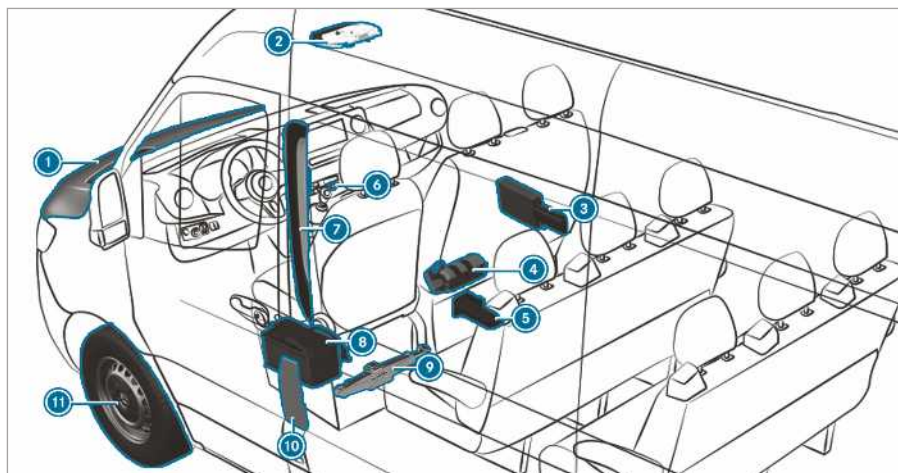

1	Verificação e reabastecimento de lubrificantes e líquidos	→	284	7	Códigos QR para determinar o diagrama de intervenção	→	28
	Auxílio ao arranque	→	228	8	Desconectar a bateria do motor de arranque	→	230
2	Teclas para o sistema de chamada de emergência SOS e a chamada de assistência em caso de avaria	→	225	9	Veículos com tração dianteira: macaco mecânico e ferramentas para trocar rodas	→	268
3	Triângulo de sinalização	→	223	10	Tampa do depósito de combustível com placas de indicações relativas à pressão dos pneus, ao tipo de combustível e aos códigos QR para determinar o diagrama de intervenção	→	145
	Colete refletor	→	223				
	Bolsa de primeiros socorros	→	223				
4	Extintor	→	223				
5	Veículos com tração traseira: macaco hidráulico e ferramentas para trocar rodas	→	242	11	Dano num pneu	→	226
6	Sistema de luzes de emergência	→	91				



12 Veículos com tração traseira:  
calço

13 Roda de reserva (exemplo) →

275

---

## Proteção do ambiente



**INDICAÇÃO RELATIVA À PROTEÇÃO DO MEIO AMBIENTE** Danos ambientais causados pelas condições de utilização do veículo e pelo estilo de condução pessoal

A emissão de substâncias nocivas do seu veículo depende diretamente da utilização do veículo.

Pode contribuir para a proteção do ambiente utilizando o seu veículo de forma ecológica. Nesse sentido, tenha em conta as seguintes recomendações relativas às condições de utilização do veículo e ao estilo de condução pessoal.

### Condições de funcionamento:

- ▶ Preste atenção à pressão correta dos pneus.
- ▶ Não transporte carga desnecessária (p.ex., um suporte de bagagens no tejadilho de que já não precisa).
- ▶ Cumpra os intervalos de manutenção. Um veículo com os serviços de manutenção regularmente efetuados protege o ambiente.
- ▶ Mande efetuar os trabalhos de manutenção sempre numa oficina qualificada.

### Estilo de condução pessoal:

- ▶ Não acelere ao ligar o motor.
- ▶ Não aqueça o motor com o veículo parado.
- ▶ Adote uma condução defensiva e mantenha uma distância suficiente.
- ▶ Evite acelerações e travagens frequentes e bruscas.
- ▶ Engrene as velocidades atempadamente, utilizando apenas  $\frac{2}{3}$  da velocidade máxima para o efeito.
- ▶ Desligue o motor em filas de espera causadas pelo congestionamento do trânsito, utilizando, p.ex., a função ECO start/stop.
- ▶ Conduza de forma a economizar combustível. Observe a indicação ECO para um estilo de condução com consumo reduzido.

## Retoma de veículos em fim de vida

### Apenas para os países da UE:

A Mercedes-Benz retoma o seu veículo em fim de vida para fins de abate, respeitando as disposições de proteção do meio ambiente de acordo com a diretiva para veículos em fim de vida da União Europeia (UE).

Para efeitos de retoma do seu veículo em fim de vida, dispõe de uma rede de postos de recolha e de empresas de desmontagem. Pode entregar o seu veículo gratuitamente nestas empresas. Deste modo, presta um contributo valioso para o bom funcionamento do circuito de reciclagem e para a preservação dos recursos.

Poderá obter mais informações sobre a reciclagem de veículos em fim de vida, a valorização e as condições de retoma na homepage nacional da Mercedes-Benz.

## Peças originais Mercedes-Benz



**INDICAÇÃO RELATIVA À PROTEÇÃO DO MEIO AMBIENTE** Danos ambientais decorrentes da não utilização de agregados de substituição reciclados

A Daimler AG oferece agregados e peças de substituição reciclados com a mesma qualidade do que as peças novas. Para estes, aplicam-se os mesmos direitos de garantia de defeitos do que para as peças novas.

- ▶ Utilize agregados e peças de substituição reciclados da Daimler AG.

**!** **NOTA** Limitação da capacidade de funcionamento dos sistemas de retenção devido à instalação de acessórios, a reparações ou trabalhos de soldadura

Nas seguintes zonas do seu veículo, podem estar montados airbags, pré-tensores dos cintos de segurança, bem como unidades de controlo e sensores para os sistemas de retenção:

- Aro da porta
- Estrutura do tejadilho
- Portas
- Pilares das portas
- Embaladeiras das portas

- Bancos
- Cockpit
- Painel de instrumentos
- Consola central

- ▶ Nestas zonas, não instale quaisquer acessórios, p.ex., sistemas áudio.
- ▶ Não execute reparações ou trabalhos de soldadura.
- ▶ Mandê efetuar a instalação posterior de acessórios numa oficina qualificada.

Se utilizar componentes, pneus e jantes, bem como acessórios relevantes em termos de segurança, não aprovados pela Mercedes-Benz, pode pôr em risco a segurança operacional do veículo. O funcionamento dos sistemas relevantes em termos de segurança, p.ex., o sistema de travagem, pode ficar afetado. Utilize exclusivamente peças originais Mercedes-Benz ou peças de qualidade equivalente. Utilize apenas pneus e jantes, bem como acessórios, aprovados para o seu tipo de veículo.

A Mercedes-Benz verifica as peças originais e as peças de reequipamento e acessórios aprovados para o seu tipo de veículo, relativamente à sua fiabilidade, segurança e adequação. Apesar dos constantes estudos de mercado, a Mercedes-Benz não pode avaliar peças de outros fabricantes. A Mercedes-Benz não assume qualquer responsabilidade pela aplicação dessas peças em veículos Mercedes-Benz, mesmo que, em casos individuais, exista uma aprovação de um serviço técnico de inspeção ou uma homologação emitida por uma entidade oficial.

A utilização de certos componentes para montagem e reequipamento só é autorizada se estes obedecerem às disposições legais em vigor. Esta condição prévia de aprovação é cumprida por todas as peças originais Mercedes-Benz. Componentes não autorizados podem levar à anulação da licença de circulação.

Tal verifica-se nas seguintes situações:

- O tipo de veículo autorizado na licença de circulação é alterado.
- É expectável a colocação em perigo dos utentes da estrada.
- As emissões de gases de escape ou o ruído agravam-se.

Ao encomendar peças originais Mercedes-Benz, indique sempre o número de identificação do veículo (NIV) (→ página 283).

### Informação relativa a estruturas adicionais, carroçarias, montagens e reequipamentos

Por razões de segurança, mande fabricar e montar as carroçarias segundo as respetivas diretivas da Mercedes-Benz em vigor. Estas diretivas para carroçarias garantem que o chassi e a carroçaria formam uma unidade e que é atingida a segurança máxima possível operacional e de condução.

Por norma, tanto o fabricante de veículos, como o fabricante de carroçarias se devem certificar de que os produtos por si fabricados apenas são colocados no mercado num estado seguro, não constituindo uma fonte de perigo para as pessoas. Caso contrário, poderão ter de enfrentar consequências civis, penais e jurídicas. Neste caso, cada fabricante é, por norma, responsável pelo produto por si fabricado. O fabricante de peças amovíveis, carroçarias, equipamentos e acessórios deve garantir o cumprimento da diretiva 2001/95/CE relativa à segurança geral dos produtos.

Por razões de segurança, a Mercedes-Benz recomenda:

- Não efetue quaisquer outras alterações no veículo.
- Caso haja divergências relativamente às diretivas para carroçarias aprovadas, proceda ao pedido de aprovação por parte da Mercedes-Benz.

As aprovações através de serviços de inspeção públicos ou homologações emitidas por uma entidade oficial não excluem os perigos para a segurança.

Tenha em atenção as informações relativas às peças originais Mercedes-Benz (→ página 21).

Pode consultar as diretivas para carroçarias da Mercedes-Benz na Internet, em [https://bb-portal.mercedes-benz.com/portal/kat\\_iv.html?&L](https://bb-portal.mercedes-benz.com/portal/kat_iv.html?&L). Tenha em conta que, para aceder ao portal dos fabricantes de carroçarias da Mercedes-Benz, são necessários direitos de acesso específicos.

Aí poderá encontrar também informações sobre a ocupação de pinos e a substituição de um fusível.



-  Poderá obter mais informações numa oficina qualificada.

**⚠ ADVERTÊNCIA** Risco de acidente e danos pessoais em caso de reconversões ou modificações impróprias no veículo

Reconversões ou modificações no veículo podem comprometer a funcionalidade de sistemas ou componentes.

Isso pode levar a que eles deixem de funcionar de acordo com o previsto e/ou seja comprometida a segurança operacional do veículo.

- ▶ Encarregue sempre uma oficina qualificada com os trabalhos de reconversão ou modificação no veículo.

Também não são permitidas alterações aparentemente insignificantes no veículo, como, p.ex., a colocação de uma grelha do radiador na operação de inverno. Não cubra o radiador do motor. Não utilize mantas térmicas, coberturas de proteção contra insetos ou produtos similares.

Caso contrário, os valores do sistema de diagnóstico são adulterados. Em alguns países, o registo de dados de diagnóstico do motor é prescrito por lei, tendo sempre de estar claro e correto.

O equipamento de fábrica, composto pelo piso do compartimento de carga em madeira ou plástico, é parte integrante da estrutura do veículo. Caso se proceda à remoção do piso do compartimento de carga, a carroçaria pode ser danificada. A fixação da carga fica comprometida, deixando de estar assegurada a capacidade de carga máxima dos pontos de fixação. Por estes motivos, não mande remover o piso do compartimento de carga.

### Indicações relativas à parede divisória

Os veículos homologados como veículo comercial (N1, N2) não cumprem, sem parede divisória, a norma ISO 27956, que descreve os dispositivos para uma fixação correta da carga em veículos de distribuição. Em caso de utilização do veículo para o transporte de mercadorias, recomenda-se impreterivelmente a montagem posterior da parede divisória, dado que, nos veículos sem parede divisória, só muito dificilmente é possível assegurar uma fixação correta da carga.

### Manual do Condutor

O presente Manual do Condutor descreve todos os modelos, equipamentos de série e especiais

do seu veículo, disponíveis na data de fecho da redação deste Manual do Condutor. São possíveis divergências específicas para cada país. Tenha em conta que o seu veículo pode não estar equipado com todas as funções descritas. Isto aplica-se também a sistemas e funções relevantes em termos de segurança. Por essa razão, o equipamento do seu veículo pode ser diferente em algumas descrições e ilustrações.

Nos documentos originais do contrato de compra e venda do seu veículo encontra-se uma lista de todos os sistemas do seu veículo.

Em caso de dúvidas acerca do equipamento e do respetivo funcionamento, pode dirigir-se a uma oficina autorizada Mercedes-Benz.

O Manual do Condutor e o livro de manutenção são documentos importantes e devem ser guardados no veículo.

### Indicação relativa a veículos equipados pelos fabricantes de superestruturas

Tenha sempre em atenção as instruções de utilização do fabricante de superestruturas. Caso contrário, não conseguirá identificar os perigos.

### Segurança operacional

**⚠ ADVERTÊNCIA** Perigo de acidente devido a falhas de funcionamento ou falhas do sistema

Se não mandar realizar os trabalhos de assistência/manutenção recomendados ou as reparações necessárias, podem ocorrer falhas de funcionamento ou falhas do sistema.

- ▶ Mandar sempre realizar os trabalhos de assistência/manutenção recomendados, bem como as reparações necessárias numa oficina qualificada.

**⚠ ADVERTÊNCIA** Perigo de acidente e de ferimentos devido a alterações inadequadas nos componentes eletrónicos

Alterações em componentes eletrónicos, no seu software e cablagem, podem afetar a respetiva função e/ou a função de outros componentes interligados, afetando também, em especial, sistemas relevantes em termos de segurança.

Isso pode levar a que eles deixem de funcionar de acordo com o previsto e/ou seja com-

prometida a segurança operacional do veículo.

- ▶ Não efetue quaisquer intervenções na cablagem, nem em componentes eletrónicos ou no respetivo software.
- ▶ Mandar sempre efetuar quaisquer trabalhos nos dispositivos elétricos e eletrónicos numa oficina qualificada.

Se proceder a alterações na eletrónica de bordo, é anulada a licença de circulação.

Tenha em atenção a secção "Eletrónica do veículo" nos "Dados técnicos".

**⚠ ADVERTÊNCIA** Perigo de incêndio devido a materiais inflamáveis em componentes quentes do sistema de escape

Se materiais inflamáveis, p.ex., folhas secas, erva ou galhos de árvores, estiverem em contacto prolongado com componentes quentes do sistema de escape, estes materiais podem inflamar-se.

- ▶ Se conduzir em caminhos ou terrenos não pavimentados, verifique regularmente a parte inferior do veículo.
- ▶ Remova sobretudo a vegetação entalada ou outros materiais inflamáveis.
- ▶ Em caso de danos, contacte imediatamente uma oficina qualificada.

**! NOTA** Danificação do veículo

Particularmente nos seguintes casos, o veículo pode ficar danificado:

- Se ficar assente, p.ex., sobre um lancil alto do passeio ou em terrenos não pavimentados.
- Se passar demasiado depressa sobre um obstáculo, p.ex., um passeio, lombas redutoras de velocidade ou um buraco na estrada.
- Se um objeto pesado embater na parte inferior da carroçaria do veículo ou em componentes da carroçaria.

Nestas situações ou noutras semelhantes, a carroçaria, a parte inferior da carroçaria, os componentes do trem de rodagem, as rodas ou os pneus também podem sofrer danos não visíveis exteriormente. Os componentes que sofram danos desta forma podem falhar ines-

peradamente ou deixar de suportar como previsto os impactos a que estão sujeitos em caso de acidente.

Se o revestimento da parte inferior da carroçaria estiver danificado, podem acumular-se materiais inflamáveis como, p.ex., folhas secas, erva ou ramos de árvores, entre a parte inferior da carroçaria e o respetivo revestimento. Se entrarem em contacto com componentes quentes do sistema de escape, estes materiais podem inflamar-se.

- ▶ Mandar verificar e reparar imediatamente o veículo numa oficina qualificada.

Ou

- ▶ Se, ao prosseguir viagem, notar que a segurança de condução está em risco, pare imediatamente em local adequado e contacte uma oficina qualificada.

## Declarações de Conformidade

### Compatibilidade eletromagnética

A compatibilidade eletromagnética dos componentes do veículo foi verificada e comprovada segundo o Regulamento UN-R 10, na respetiva versão em vigor.

### Componentes de radiocomunicação do veículo

A indicação que se segue aplica-se a todos os componentes baseados na radiotransmissão existentes no veículo e nos sistemas de informação e aparelhos de comunicação integrados no veículo:

Os componentes de radiocomunicação deste veículo estão em conformidade com os requisitos essenciais e as restantes disposições relevantes da Diretiva 2014/53/UE. Obterá mais informações junto de uma Oficina autorizada Mercedes-Benz.

Abaixo encontra os endereços dos fabricantes de componentes de radiotransmissão que devido ao seu tamanho ou características não permitem apresentar estas informações no aparelho.

### Sensores do sistema de controlo da pressão dos pneus

Huf Hülsbeck & Fürst GmbH & Co. KG, Steeger Straße 17, 42551 Velbert, Germany

**Sistema de fecho por radiotransmissão**

Marquardt GmbH, Schloßstraße 16, 78604 Rietheim, Germany

Huf Hülsbeck & Fürst GmbH & Co. KG, Steeger Straße 17, 42551 Velbert, Germany

**Módulos das antenas**

Hirschmann Car Communication GmbH, Stuttgarter Straße 45-51, 72654 Neckartenzlingen, Germany

**Sensores do radar**

Robert Bosch GmbH, Daimlerstraße 6, 71229 Leonberg, Germany

**Comunicação móvel e telemática**

Yanfeng Visteon Automotive Trim Systems Co., Ltd., 1001 Qinzhou Rd(N), 200233 Shanghai, China

Harman Becker Automotive Systems GmbH, Postfach 2260, 76303 Karlsbad, Germany

**Função de aquecimento adicional por controlo remoto**

Digades GmbH, Äußere Weberstraße 20, 02763 Zittau, Germany

**Tipo de aplicações de radiotransmissão no veículo**

Além das frequências típicas para a comunicação móvel, os veículos da Mercedes-Benz utilizam as aplicações de radiotransmissão seguintes.

**Tipo de aplicações de radiotransmissão no veículo**

Gama de frequências	Tecnologia	Potência de emissão/intensidade do campo magnético
433 MHz (433.05 – 434.79 MHz)	Sistema de fecho por radiotransmissão, sistema de controlo da pressão dos pneus, módulos das antenas, função de aquecimento adicional por controlo remoto	≤ 10 mW e.r.p.
Banda ISM 2,4 GHz (2400 – 2483,5 MHz)	Bluetooth®, R-LAN,	≤ 100 mW e.i.r.p.
76 – 77 GHz	Radar de 76 GHz	≤ 55 dBm peak e.i.r.p.

**Macaco****Declaração de Conformidade do macaco hidráulico**

Cópia e tradução da Declaração de Conformidade original:

Declaração CE de Conformidade 2006/42/CE

A WEBER-HYDRAULIK GMBH, Heilbronner Str. 30, 74363 Güglingen, declara que o produto "Macaco hidráulico Weber" dos modelos:

A AD ADX AH AHX AL AT ATD ATDX ATG ATN ATGX ATPX ATQ AX

Carga: 2000 a 100 000 kg

N.º de série: a partir do ano de construção 01/2010

cumpre os requisitos básicos de segurança e saúde da diretiva CE sobre máquinas em vigor.

Esta Declaração CE de Conformidade perde a sua validade:

- no caso de alterações e reparações efetuadas por pessoas não especializadas,
- se os produtos não forem utilizados de acordo com as aplicações previstas descritas nas instruções de utilização,
- se as verificações regulares não forem realizadas.

Diretivas CE aplicáveis: Diretiva CE sobre máquinas 2006/42/CE

Normas aplicadas: ISO 11530

Garantia de qualidade: DIN EN ISO 9001:2000 Güglingen, 01/07/2013

Assinada por

Gerente, WEBER-HYDRAULIK GmbH

Responsável pela documentação técnica, WEBER-HYDRAULIK GMBH

Heilbronner Straße 30, 74363 Güglingen

### Declaração de Conformidade do macaco mecânico

Cópia e tradução da Declaração de Conformidade original:

#### Declaração de Conformidade CE

1.

Os signatários, na qualidade de representantes

Fabricante:

BRANO a.s.

74741 Hradec nad Moravicí, Opavská 1000,

República Checa

N.º de identificação fiscal: 64-387-5933

N.º de identificação do IVA: CZ64-387-5933

declaram, sob sua exclusiva responsabilidade, que o produto:

2. a)

Designação:

Macaco

Modelo, número:

A 910 580 00 00

Ano de fabrico: 2017

cumpra todas as disposições em vigor

Diretiva n.º 2006/42/CE

b)

Descrição e utilização prevista:

O macaco destina-se exclusivamente à elevação do veículo indicado, de acordo com as instruções de utilização coladas no respetivo macaco.

A documentação técnica do produto está guardada na fábrica. Responsável pela elaboração da documentação técnica: chefe do departamento técnico da Brano a.s.

3.

Hradec nad Moravicí

Localidade

4.

12.07.2017

Data

Assinada por:

Director of Quality (Diretor da qualidade)

### Ligação para diagnóstico

A ligação para diagnóstico serve para ligar equipamentos de diagnóstico numa oficina qualificada.

**⚠ ADVERTÊNCIA** Perigo de acidente ao ligar aparelhos à ligação para diagnóstico

Se ligar aparelhos a uma ligação para diagnóstico do veículo, podem ocorrer falhas de funcionamento dos sistemas do veículo.

Isso pode afetar a segurança operacional do veículo.

▶ Ligue apenas aparelhos à ligação para diagnóstico do veículo que tenham sido aprovados pela Mercedes-Benz para o veículo.

**⚠ ADVERTÊNCIA** Perigo de acidente devido a objetos na zona dos pés do condutor

Objetos na zona dos pés do condutor podem limitar o curso dos pedais ou bloquear um pedal carregado a fundo.

Isso afeta a segurança operacional e de circulação do veículo.

▶ Arrume todos os objetos no veículo de forma segura, de modo a que estes não possam alojar-se na zona dos pés do condutor.

▶ Fixe sempre os tapetes da forma recomendada, para garantir espaço livre suficiente para os pedais.

▶ Não utilize tapetes soltos, nem vários tapetes sobrepostos.

**! NOTA** Descarga da bateria devido à utilização de aparelhos na ligação para diagnóstico

A utilização dos aparelhos na ligação para diagnóstico sobrecarrega a bateria.

▶ Verifique o estado de carga da bateria.

▶ Se a carga estiver baixa, carregue a bateria, p. ex., fazendo um percurso mais longo.

A ligação de aparelhos à ligação para diagnóstico pode levar, p.ex., à reposição das informações de monitorização dos gases de escape. Desta forma, é possível que o veículo não cumpra os requisitos

na próxima inspeção de emissões ou inspeção principal.

### Indicação sobre as alterações na potência do motor

Os aumentos de potência podem ter os seguintes efeitos:

- Os valores de emissão podem alterar-se.
- Podem surgir falhas de funcionamento.
- Podem ocorrer danos consequentes.

A segurança operacional do motor não está garantida em todas as situações.

Se mandar aumentar a potência do motor do veículo:

- mande adaptar os pneus, a suspensão, o sistema de travões e o sistema de refrigeração do motor à potência do motor elevada.
- mande certificar novamente o veículo.
- comunique a alteração de potência à companhia de seguros.

Caso contrário, a licença de circulação e o seguro são anulados.

Se vender o veículo, informe o comprador de que a potência do motor do veículo foi alterada. Caso contrário, poderá ser alvo de sanções penais, consoante a legislação.

### Oficina qualificada

Uma oficina qualificada possui os conhecimentos técnicos, as ferramentas e as qualificações para a realização correta dos trabalhos necessários no veículo. Isto aplica-se em especial aos trabalhos relevantes em termos de segurança.

Mande sempre efetuar os seguintes trabalhos no veículo numa oficina qualificada:

- Trabalhos relevantes em termos de segurança
- Trabalhos de manutenção
- Trabalhos de reparação
- Alterações, assim como instalações e reequipamentos
- Trabalhos em componentes eletrónicos

A Mercedes-Benz recomenda uma oficina autorizada Mercedes-Benz.

### Registo do veículo

É possível que a Mercedes-Benz instrua as respetivas oficinas autorizadas no sentido de proceder a inspeções técnicas em determinados veículos. Tais inspeções visam melhorar a qualidade ou a segurança dos veículos.

A Mercedes-Benz só poderá informá-lo sobre as verificações do veículo se possuir os seus dados de registo.

Nos casos a seguir descritos é possível que o veículo ainda não esteja registado em seu nome:

- Se não tiver adquirido o seu veículo num concessionário autorizado.
- Se o seu veículo ainda não tiver sido inspecionado numa oficina autorizada Mercedes-Benz.

De preferência, mande registar o seu veículo numa oficina autorizada Mercedes-Benz.

Queira informar a Mercedes-Benz, o mais rapidamente possível, caso o seu endereço se altere ou haja uma mudança do proprietário do veículo. Poderá fazê-lo, p.ex., numa oficina autorizada Mercedes-Benz.

### Utilização do veículo de acordo com as disposições legais

Se remover os autocolantes de advertência, pode não reconhecer os perigos e o mesmo pode acontecer a terceiros. Deixe os autocolantes de advertência na sua posição.

Quando utilizar o veículo, tenha particularmente em conta as seguintes informações:

- Indicações de segurança nestas instruções
- Dados técnicos do veículo
- Regras e regulamentos de trânsito
- Legislação rodoviária e normas de segurança

### Informações relativas ao Regulamento REACH

#### Apenas para países da UE e EFTA:

O Regulamento REACH (Regulamento (CE) n.º 1907/2006, Artigo 33) prevê uma obrigação de informação relativamente a substâncias que suscitam elevada preocupação (SVHC).

A Daimler AG age de boa fé para evitar a aplicação e o uso destas substâncias, bem como para possibilitar ao cliente o seu manuseamento seguro. De acordo com informação divulgada

pelos fornecedores e informações internas sobre o produto, a Daimler AG tem conhecimento da existência de SVHC com mais de 0,1 por cento de peso em produtos individuais deste veículo.

Poderá obter mais informações nos seguintes endereços:

- <http://www.daimler.com/reach>
- <http://www.daimler.com/reach/en>

### Garantia mínima legal

**!** **NOTA** Danos no veículo por incumprimento das indicações deste Manual do Condutor

O incumprimento das indicações deste Manual do Condutor pode causar danos no seu veículo.

Este tipo de danos não é abrangido pela garantia mínima legal nem pela garantia para veículos novos ou usados.

▶ Respeite as indicações deste Manual do Condutor relativas à utilização adequada do veículo e a possíveis danos no veículo.

### Códigos QR para diagrama de intervenção

Os autocolantes com os códigos QR estão colados no pilar B, do lado do condutor e do acompanhante. No caso de um acidente, os serviços de socorro podem determinar rapidamente o diagrama de intervenção adequado para o seu veículo com a ajuda dos códigos QR. O diagrama de intervenção atual contém, de forma concisa, as informações mais importantes sobre o seu veículo, p.ex., a disposição dos cabos elétricos.

Poderá obter mais informações em <http://www.mercedes-benz.de/qrcode>.

### Memorização de dados

#### Unidades de controlo eletrónicas

O seu veículo está equipado com unidades de controlo eletrónicas. Algumas são necessárias para o funcionamento seguro do seu veículo, outras apoiam-no durante a condução (sistemas de assistência ao condutor). Além disso, o seu veículo dispõe de funções conforto ou de entretenimento que também são garantidas através de unidades de controlo eletrónicas.

As unidades de controlo eletrónicas contêm memórias de dados passíveis de guardar, temporária ou permanentemente, as informações técnicas sobre o estado do veículo, a solicitação de componentes, as necessidades de manutenção, bem como as ocorrências e os erros técnicos.

Estas informações documentam em geral o estado de um componente, um módulo, um sistema ou do ambiente, como por exemplo:

- Estados de funcionamento de componentes do sistema (p.ex., níveis de enchimento, estado da bateria, pressão dos pneus)
- Mensagens de estado do veículo ou dos seus componentes individuais (p.ex., rotações das rodas/velocidade, desaceleração, aceleração transversal, indicação dos cintos de segurança fechados)
- Falhas e defeitos em componentes importantes do sistema (p.ex., luz, travões)
- Informações sobre ocorrências causadoras de danos no veículo
- Reações dos sistemas em situações especiais de condução (p.ex., ativação de um airbag, intervenção dos sistemas de regulação da estabilidade)
- Estados do ambiente (p.ex., temperatura, sensor de chuva)

Para além de garantirem a função da unidade de controlo em si, estes dados servem para o fabricante detetar e corrigir erros, bem como otimizar funções do veículo. A maior parte destes dados é temporária e só é processada no próprio veículo. Apenas uma pequena parte dos dados é guardada em memórias de eventos e de falhas.

Quando são reivindicadas prestações de serviço, os colaboradores da rede de serviços (p.ex., oficinas, fabricantes) ou terceiros (p.ex., serviços de assistência técnica) podem ler os dados técnicos a partir do veículo. Prestações de serviço são, p.ex., serviços de reparação, processos de manutenção, casos de garantia e medidas de garantia da qualidade. A leitura realiza-se através da ligação prescrita por lei para a ligação para diagnóstico no veículo. As entidades responsáveis da rede de serviços ou terceiros recolhem, processam e utilizam estes dados. Estes documentam estados técnicos do veículo, ajudam a localizar erros, bem como a melhorar a qualidade e, se necessário, são transmitidos ao fabricante. Além disso, o fabricante assume a responsabilidade pelo produto. Para o efeito, necessita de dados técnicos dos veículos.

As memórias de falhas no veículo podem ser repostas no âmbito de trabalhos de reparação ou manutenção num local de serviço de manutenção.

No âmbito do equipamento selecionado, poderá importar por si próprio dados para as funções "conforto" e de Infotainment do veículo.

Estão incluídos, p.ex.:

- Dados multimédia, tais como música, filmes ou fotografias para reprodução num sistema multimédia integrado
- Dados da lista telefónica para a utilização em conjugação com um sistema mãos-livres ou um sistema de navegação integrado
- Destinos de navegação introduzidos
- Dados sobre a utilização de serviços de Internet

Estes dados podem ser guardados localmente no veículo ou encontram-se num dispositivo que ligou ao veículo (p.ex., smartphone, pen USB ou leitor de MP3). Se forem guardados no veículo, os respetivos dados podem ser apagados a qualquer momento. A transmissão dos dados a terceiros só ocorrerá se assim o desejar, especialmente durante a utilização de serviços online, de acordo com as configurações que selecionou.

Pode guardar ajustes conforto/individualizações no veículo e alterá-los a qualquer momento.

Estão incluídos, dependendo do respetivo equipamento, p.ex.:

- Ajustes das posições dos bancos e do volante
- Ajustes da suspensão e da climatização
- Individualizações como a iluminação interior

Se o seu veículo possuir o respetivo equipamento, poderá ligar o seu smartphone ou outro dispositivo móvel ao veículo. Este pode ser controlado através dos elementos de comando integrados no veículo. Desse modo, é possível emitir a imagem e o som do smartphone através do sistema multimédia. Simultaneamente, são transmitidas determinadas informações ao seu smartphone.

Aqui incluem-se, dependendo do respetivo tipo de integração, p.ex.:

- Estado geral do veículo
- Dados relativos à posição

Isto permite utilizar aplicações selecionadas do smartphone como, p.ex., a navegação ou a reprodução de música. Não ocorre mais nenhuma inte-

ração entre o smartphone e o veículo, nomeadamente um acesso ativo a dados do veículo. O tipo do restante processamento dos dados é determinado pelo operador da respetiva aplicação utilizada. A possibilidade de efetuar outros ajustes, bem como o tipo dos mesmos, depende da respetiva aplicação e do sistema operativo do seu smartphone.

## Serviços online

### Ligação à rede de comunicações móvel

Se o seu veículo possuir uma ligação à rede de comunicações móvel, esta permitirá a troca de dados entre o veículo e outros sistemas. A ligação à rede de comunicações móvel é permitida através de uma unidade de emissão e receção do próprio veículo ou através de terminais móveis disponibilizados por si (p. ex., smartphones). Através desta ligação à rede de comunicações móvel, é possível utilizar funções online. Estas incluem serviços online e aplicações/apps disponibilizados pelo fabricante ou por outros operadores.

### Serviços do próprio fabricante

No caso de serviços online do fabricante, este descreverá as respetivas funções num local adequado (p. ex., instruções de utilização, página Web do fabricante), fornecendo as informações de proteção de dados relacionadas com as mesmas. Para a prestação de serviços online, podem ser usados dados pessoais. A respetiva troca de dados realiza-se através de uma ligação protegida, p. ex., com os sistemas de TI do fabricante previstos para o efeito. Qualquer recolha, processamento e utilização de dados pessoais que vá para além da finalidade de oferta de serviços só poderá ocorrer com base numa permissão legal ou com consentimento.

Geralmente, os serviços (por vezes pagos) e as funções podem ser ativados ou desativados por si. Em alguns casos, isso também se aplica à ligação de dados completa do veículo, à exceção sobretudo de funções e serviços prescritos por lei.

### Serviços de terceiros

Se existir a possibilidade de usar serviços online de outros operadores, estes serviços estarão sujeitos à responsabilidade e às condições de proteção de dados e de utilização do respetivo operador. O fabricante não tem qualquer influência sobre os conteúdos partilhados neste caso.

Por essa razão, informe-se, junto do respetivo operador de serviços, sobre o tipo, o âmbito, a finalidade da recolha e a utilização dos dados pessoais no âmbito de serviços de terceiros.

#### Direitos de autor

Encontrará informações sobre licenças de software livre e de código aberto utilizado no seu veículo no suporte de dados da bolsa de documentos do veículo e, com atualizações, na Internet, em:

<http://www.mercedes-benz.com/opensource>.



## Sistema de retenção

### Potencial de proteção do sistema de retenção

O sistema de retenção engloba os seguintes componentes:

- Sistema de cintos de segurança
- Airbags
- Sistema de retenção para crianças
- Fixações da cadeira de criança

Em caso de acidente, o sistema de retenção pode ajudar a evitar um possível contacto dos ocupantes do veículo com os componentes do interior do veículo. Além disso, no caso de um acidente, o sistema de retenção consegue reduzir as cargas sobre os ocupantes do veículo.

O cinto de segurança só pode cumprir a sua função de proteção se estiver colocado corretamente. Dependendo da situação de acidente reconhecida, o pré-tensor do cinto de segurança e/ou os airbags complementam o cinto corretamente colocado. Os pré-tensores dos cintos de segurança e/ou os airbags não se ativam em todos os acidentes.

Veículos com banco do lado do acompanhante: o pré-tensor dos cintos de segurança do banco do acompanhante é acionado independentemente de a lingueta do fecho do cinto de segurança estar engatada no respetivo fecho.

Se o veículo não estiver equipado com um airbag do condutor, o sistema de cintos de segurança não inclui nenhum pré-tensor nem limitador de força do cinto de segurança.

Todos os ocupantes do veículo têm de respeitar as seguintes indicações para o sistema de retenção poder providenciar o seu potencial de proteção:

- Coloque corretamente o cinto de segurança.
- Assuma uma posição do banco quase vertical, com as costas no encosto do banco.
- Tente sentar-se de forma que os pés apoiem no piso.
- Pessoas com menos de 1,50 m devem ser transportadas sempre num sistema de retenção adicional adequado para veículos Mercedes-Benz.

Contudo, não existe atualmente qualquer sistema adquirível que possa excluir totalmente ferimentos e casos de morte em todas as situações de acidente. Sobretudo o cinto de segurança e o airbag não oferecem qualquer proteção contra obje-

tos que possam entrar no veículo provenientes do exterior. Também o risco de ferimentos causados pela ativação do airbag não pode ser completamente excluído.

### Limitação do potencial de proteção do sistema de retenção

**▲ ADVERTÊNCIA** Perigo de ferimentos ou de vida devido a alterações no sistema de retenção

O sistema de retenção pode deixar de funcionar corretamente devido a alterações efetuadas no mesmo.

O sistema de retenção pode então deixar de proporcionar a proteção prevista para os ocupantes do veículo, podendo, p.ex., falhar em caso de acidente ou ser ativado de forma inesperada

- ▶ Nunca efetue alterações nos componentes do sistema de retenção.
- ▶ Não efetue quaisquer alterações inadequadas na cablagem, nem em componentes eletrónicos ou no respetivo software.

Se for necessário adaptar o veículo a uma pessoa com uma deficiência física, dirija-se a uma oficina qualificada.



A Mercedes-Benz recomenda-lhe que utilize os auxiliares de condução que a Mercedes-Benz aprovou para o seu veículo.

### Operacionalidade do sistema de retenção

Com a ignição ligada, a luz de aviso do sistema de retenção  acende-se durante o autodiagnóstico, desligando-se o mais tardar passados alguns segundos após o arranque do veículo. Os componentes do sistema de retenção ficam operacionais.

### Função do sistema de retenção avariada

Nos seguintes casos, existe uma avaria no sistema de retenção:

- Com a ignição ligada, a luz de aviso do sistema de retenção  não se acende.
- Durante a marcha, a luz de aviso do sistema de retenção  acende-se de forma permanente ou repetida.

**⚠ ADVERTÊNCIA** Perigo de ferimentos devido a falhas de funcionamento no sistema de retenção

Se o sistema de retenção estiver avariado, os respetivos componentes podem ativar-se involuntariamente ou não se ativar em caso de acidente, como previsto. Isso pode afetar, p.ex., o pré-tensor do cinto de segurança ou o airbag.

► Mandar verificar e reparar imediatamente o sistema de retenção numa oficina qualificada.

### Função do sistema de retenção em caso de acidente

O modo de atuação do sistema de retenção depende da gravidade apurada do impacto e do tipo de acidente iminente:

- Colisão frontal
- Colisão traseira
- Colisão lateral

A determinação dos limiares de ativação dos componentes do sistema de retenção efetua-se através da avaliação dos valores medidos pelos sensores em diferentes locais no veículo. Este processo tem um caráter preventivo. Os componentes do sistema de retenção têm de ser acionados atempadamente, no início do embate.

Os fatores que apenas são visíveis ou mensuráveis após a colisão não podem ser decisivos para a ativação do airbag. Por outro lado, também não constituem qualquer indício para esse efeito.

O veículo pode deformar-se consideravelmente sem que um airbag seja acionado. Isso acontece se apenas forem atingidas peças facilmente deformáveis, sem que haja uma forte desaceleração do veículo. Por outro lado, pode ter sido acionado um airbag, mesmo que o veículo apresente poucas deformações. Se, p.ex., forem atingidos componentes muito rígidos do veículo, como as longarinas, a desaceleração resultante pode ser suficientemente elevada.

**Os componentes do sistema de retenção podem ser ativados ou acionados de forma independente uns dos outros:**

Componente	Situação de ativação detetada
Pré-tensores dos cintos de segurança	Colisão frontal, colisão traseira, colisão lateral <sup>1)</sup>
Airbag do condutor, airbag do acompanhante	Colisão frontal
Airbag lateral	Colisão lateral
Airbag de janela	Colisão lateral, colisão frontal

<sup>1)</sup> Apenas se o veículo estiver equipado com airbag lateral ou airbag de janela.

**⚠ ADVERTÊNCIA** Perigo de queimaduras por componentes quentes do airbag

Após a ativação de um airbag, os seus componentes estão quentes.

- Não toque nos componentes do airbag.
- Mandar imediatamente substituir um airbag ativado numa oficina qualificada.

A Mercedes-Benz recomenda-lhe que, após um acidente, mande rebocar o veículo para uma oficina qualificada. Tenha isto em conta, sobretudo depois de um pré-tensor do cinto de segurança ou de um airbag ter sido acionado.

Quando os pré-tensores dos cintos de segurança ou os airbags são acionados, ouve-se um estouro e pode sair pó fino:

- O estouro não afeta, em regra, a sua capacidade auditiva.
- Em geral, o pó que sai não é nocivo para a saúde; no entanto, em pessoas com asma ou problemas respiratórios, o pó pode provocar dificuldades respiratórias transitórias. Para evitar dificuldades respiratórias, abandone imediatamente o veículo ou abra o vidro, caso o possa fazer sem perigo.

### Cintos de segurança

#### Potencial de proteção do cinto de segurança

Coloque o cinto de segurança sempre corretamente antes de iniciar a viagem. O cinto de segu-

rança só pode providenciar o seu potencial de proteção se estiver bem colocado.

**▲ ADVERTÊNCIA** Perigo de ferimentos ou de vida devido ao cinto de segurança mal colocado

Se o cinto de segurança estiver colocado incorretamente, este não poderá desempenhar a proteção prevista.

Além disso, um cinto de segurança incorretamente colocado pode causar ferimentos, p.ex., em caso de acidente, manobras de travagem ou mudanças bruscas de direção.

► Certifique-se sempre de que todos os ocupantes do veículo têm o cinto de segurança devidamente colocado e estão corretamente sentados.

Respeite sempre as indicações relativas à posição correta do banco do condutor e ao ajuste dos bancos (→ página 66).

Todos os ocupantes do veículo têm de respeitar as seguintes indicações para o cinto de segurança colocado corretamente poder providenciar o seu potencial de proteção:

- O cinto de segurança deve estar destorcido, esticado e justo ao corpo.
- O cinto de segurança deve passar sobre o meio do ombro e o mais baixo possível na zona pélvica.
- A precinta diagonal não deve tocar no pescoço e não pode ser colocada debaixo do braço nem atrás das costas.
- Evite vestuário grosso, p.ex., um casaco de inverno.
- Pressione o cinto de segurança abdominal o mais abaixo possível na zona pélvica, e estique-o bem com a precinta diagonal. O cinto de segurança abdominal nunca pode passar sobre a barriga ou o abdómen.  
Também as grávidas devem ter isto em atenção.
- Nunca passe o cinto de segurança sobre objetos cortantes, pontiagudos, abrasivos ou frágeis.
- Cada cinto de segurança deve ser sempre utilizado apenas por uma única pessoa. Nunca transporte um bebé ou uma criança ao lado de um ocupante do veículo.
- Nunca utilize o cinto de segurança para proteger em simultâneo pessoas e objetos. Relati-

vamente à fixação de objetos, bagagem ou carga, respeite sempre as instruções relativas ao carregamento do veículo (→ página 79).

Assegure-se também de que nunca existem objetos entre uma pessoa e o banco, p.ex., uma almofada.

Se transportar uma criança no veículo, respeite impreterivelmente as instruções e indicações de segurança relativas a "Crianças no veículo" (→ página 37).

### Limitação do potencial de proteção do cinto de segurança

**▲ ADVERTÊNCIA** Perigo de ferimentos ou de vida devido a uma posição incorreta do banco

Se o encosto do banco não se encontrar numa posição quase vertical, o cinto de segurança não oferece a proteção de retenção adequada.

Neste caso, durante uma manobra de travagem ou um acidente, pode escorregar por baixo do cinto de segurança, magoando por ex., o abdómen ou o pescoço.

- Ajuste corretamente o banco do veículo antes do início da marcha.
- Certifique-se sempre de que o encosto do banco se encontra numa posição quase vertical e de que o cinto na zona do ombro passa por cima do meio do ombro.

**▲ ADVERTÊNCIA** Perigo de ferimentos ou de vida sem sistemas de retenção adicionais para pessoas pequenas

Pessoas com uma altura inferior a 1,50 m não conseguem colocar corretamente o cinto de segurança sem sistemas de retenção adicionais adequados.

Se o cinto de segurança estiver colocado incorretamente, este não poderá desempenhar a proteção prevista. Além disso, um cinto de segurança incorretamente colocado pode causar ferimentos, p.ex., em caso de acidente, manobras de travagem ou mudanças bruscas de direção.

- Proteja sempre as pessoas com altura inferior a 1,50 m com sistemas de retenção adicionais adequados.

**⚠️ ADVERTÊNCIA** Perigo de ferimentos ou de vida devido a cintos de segurança danificados ou alterados

Os cintos de segurança não podem proteger, nomeadamente, nas seguintes situações:

- O cinto de segurança está danificado, alterado, muito sujo, branqueado ou tingido.
- O fecho do cinto de segurança está danificado ou muito sujo.
- Foram efetuadas alterações no pré-tensor, na fixação ou no enrolador do cinto de segurança.

Em caso de acidente, os danos dos cintos de segurança também podem não ser visíveis, p.ex., no caso de danos causados por estilhaços de vidro.

Os cintos de segurança alterados ou danificados podem rasgar-se ou falhar, p.ex., em caso de acidente.

Os pré-tensores dos cintos de segurança alterados podem ser ativados inadvertidamente ou não desempenhar a função prevista.

- ▶ Nunca altere os cintos de segurança, bem como os pré-tensores, as fixações e os enroladores dos cintos de segurança.
- ▶ Certifique-se de que os cintos de segurança não apresentam danos ou desgaste e que estão limpos.
- ▶ Após um acidente, mande verificar imediatamente os cintos de segurança numa oficina qualificada.

A Mercedes-Benz recomenda-lhe que utilize os cintos de segurança que a Mercedes-Benz aprovou para o seu veículo.

**⚠️ ADVERTÊNCIA** Perigo de ferimentos ou de vida devido a pré-tensores dos cintos de segurança acionados pirotecnicamente

Os pré-tensores dos cintos de segurança que tenham sido acionados pirotecnicamente deixam de estar operacionais e já não proporcionam a proteção prevista.

- ▶ Mande substituir imediatamente os pré-tensores dos cintos de segurança que foram acionados pirotecnicamente numa oficina qualificada.

A Mercedes-Benz recomenda-lhe que, após um acidente, mande rebocar o veículo para uma oficina qualificada.

**! NOTA** Danificação do cinto de segurança devido a entalamento

Se um cinto de segurança não utilizado não ficar enrolado completamente, este pode entalar-se na porta ou no mecanismo do banco.

- ▶ Certifique-se sempre de que um cinto de segurança não utilizado se enrola completamente.

### Colocar e ajustar o cinto de segurança

Se o cinto de segurança for retirado rápida e bruscamente, o enrolador do cinto de segurança bloqueia. Não é possível continuar a puxar a cinta do cinto de segurança para fora.



- ▶ Encaixe sempre a lingueta do fecho do cinto de segurança ② no fecho do cinto de segurança ① pertencente ao lugar.
- ▶ Com o desbloqueio da saída do cinto pressionado, desloque a saída do cinto de segurança ③ para a posição desejada.
- ▶ Solte o desbloqueio da saída do cinto e certifique-se de que a saída do cinto de segurança ③ engata.

**Veículos com banco simples para acompanhante:**

**!** **NOTA** Ativação do pré-tensor do cinto de segurança com o banco do acompanhante desocupado

Se a lingueta do fecho do cinto de segurança estiver encaixada no fecho do cinto de segurança do banco do acompanhante desocupado, o pré-tensor do cinto de segurança pode ativar-se em caso de acidente, adicionalmente a outros sistemas.

► Cada cinto de segurança deve ser sempre utilizado apenas por uma única pessoa.

### Retirar o cinto de segurança

► Prima a tecla de desengate no fecho do cinto de segurança e desloque o cinto de segurança com a lingueta do fecho do cinto de segurança para trás.

### Função do aviso do cinto de segurança para o condutor e o acompanhante

A luz de aviso do cinto de segurança  no display de instrumentos chama a sua atenção para a necessidade de todos os ocupantes do veículo colocarem corretamente o cinto de segurança.

Adicionalmente, pode ser emitido um sinal sonoro de aviso.

Quando o condutor tiver o cinto colocado, o aviso do cinto de segurança apaga-se. Dependendo do equipamento do veículo, o aviso do cinto de segurança apaga-se logo que o condutor e o acompanhante tenham os cintos de segurança colocados.

Apenas para determinados países: independentemente de o condutor já ter ou não o cinto de segurança colocado, a luz de aviso do cinto de segurança  acende-se durante seis segundos, sempre que se liga a ignição. Após o arranque do motor, ela apaga-se logo que o condutor tenha o cinto de segurança colocado.

## Airbags

### Visão geral dos airbags

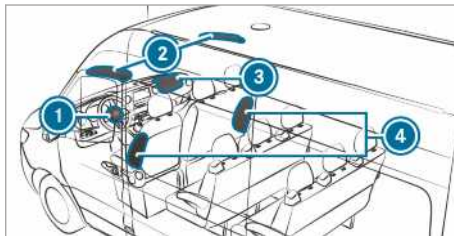

- ① Airbag do condutor
- ② Airbag de janela
- ③ Airbag do acompanhante
- ④ Airbag lateral

Reconhece o local de instalação de um airbag pela identificação AIRBAG.

Em caso de ativação, um airbag pode aumentar o potencial de proteção para o respetivo ocupante do veículo.

### Possível potencial de proteção por airbag:

AIRBAG	Possível potencial de proteção para ...
Airbag do condutor, airbag do acompanhante	cabeça e peito
Airbag de janela	cabeça
Airbag lateral	peito e bacia

### Potencial de proteção dos airbags

Dependendo da situação de acidente, um airbag pode aumentar complementarmente o potencial de proteção de um cinto de segurança corretamente colocado.

**!** **ADVERTÊNCIA** Perigo de ferimentos ou de vida devido a uma posição incorreta do banco

Caso se desvie da posição correta do banco, o airbag não poderá proporcionar a proteção prevista, causando até ferimentos adicionais através da ativação.

Para evitar riscos, todos os ocupantes do veículo têm de garantir sempre os seguintes pontos:

- Coloque corretamente o cinto de segurança. Assegure-se, em particular, que, no caso de grávidas, o cinto de segurança abdominal nunca passa sobre a barriga ou o abdômen.
- Adote a posição correta do banco e respeite a máxima distância possível em relação aos airbags.
- Respeite as indicações que se seguem.

► Certifique-se sempre de que não se encontram objetos entre o airbag e os ocupantes do veículo.

Todos os ocupantes do veículo têm de respeitar, em especial, as seguintes indicações, para evitar riscos causados pelo acionamento do airbag:

- Ajuste os bancos corretamente antes do início da viagem, deslocando o banco do condutor e do acompanhante para a posição mais recuada possível.

Respeite sempre as informações sobre a posição correta do banco do condutor (→ página 66).

- Segure o volante apenas pelo lado exterior do aro do volante. Deste modo, o airbag pode desdobrar-se livremente.
- Durante a viagem, encoste-se sempre ao encosto do banco. Não se incline para a frente nem se encoste à porta ou à janela lateral. Caso contrário, estará na zona de desdobramento dos airbags.
- Os pés devem estar sempre apoiados no piso do veículo. Não coloque, p.ex., os pés sobre o cockpit. Caso contrário, os seus pés estarão na zona de desdobramento do airbag.
- Se transportar crianças no veículo, respeite as seguintes indicações adicionais (→ página 37).
- Arrume e fixe os objetos no veículo sempre de forma correta.

Objetos no interior do veículo podem restringir o correto funcionamento de um airbag. Todos os ocupantes do veículo têm de garantir sempre, em especial, os seguintes pontos:

- Não se encontram outras pessoas, animais ou objetos entre os ocupantes do veículo e um airbag.

- Não se encontram quaisquer objetos entre o banco e a porta, bem como o pilar da porta (pilar B).

- Não há objetos rígidos como, p.ex., cabides pendurados nas pegas ou nos ganchos para vestuário.

- Não há acessórios como dispositivos móveis de navegação, telemóveis ou suportes de bebidas fixados na zona de desdobramento de um airbag, p.ex., no cockpit, na porta, na janela lateral ou no revestimento lateral.

Além disso, não pode passar pela área de desdobramento de um airbag nem estar aí fixado qualquer cabo de ligação, cinta de retenção ou cinta de fixação. Respeite sempre as instruções de montagem do fabricante do acessório, em particular também as indicações relativas ao local de montagem apropriado.

- Não se encontram objetos pesados, quebráveis ou com arestas guardados nos bolsos das suas peças de vestuário. Guarde esses objetos num local adequado.

### Limitação do potencial de proteção do airbag

**▲ ADVERTÊNCIA** Perigo de ferimentos devido a alteração na cobertura de um airbag

Se alterar uma cobertura de um airbag ou aplicar aí objetos, p.ex., autocolantes, o airbag deixa de funcionar devidamente.

► Nunca altere a cobertura de um airbag nem aplique aí objetos.

Reconhece o local de instalação de um airbag pela identificação AIRBAG (→ página 35).

**▲ ADVERTÊNCIA** Perigo de ferimentos ou de vida devido a revestimentos dos bancos inadequados

Revestimentos dos bancos inadequados podem afetar ou impedir a ativação dos airbags integrados nos bancos.

Nesse caso, os airbags deixam de desempenhar a proteção prevista dos ocupantes do veículo.

► Utilize revestimentos dos bancos que tenham sido aprovados pela Mercedes-Benz para o respetivo banco.

**⚠ ADVERTÊNCIA** Perigo de ferimentos devido a falhas de funcionamento dos sensores no revestimento da porta

Nas portas encontram-se sensores para o comando dos airbags. Alterações ou trabalhos efetuados indevidamente nas portas ou revestimentos das portas assim como portas danificadas podem afetar o funcionamento dos sensores. Deste modo, os airbags poderão deixar de funcionar devidamente.

Nesse caso, os airbags deixam de desempenhar a proteção prevista dos ocupantes do veículo.

- ▶ Nunca efetue alterações nas portas e seus componentes.
- ▶ Mande efetuar os trabalhos nas portas ou nos revestimentos das portas numa oficina qualificada.

**⚠ ADVERTÊNCIA** Perigo de ferimentos causados por um airbag já ativado

Um airbag que já tenha sido ativado deixa de fornecer qualquer função de proteção e, no caso de um acidente, deixa de desempenhar a proteção prevista.

- ▶ Mande rebocar o veículo para uma oficina qualificada, para proceder à substituição de um airbag ativado.

Mande imediatamente substituir os airbags que tenham sido acionados.

## Crianças no veículo

### Indicações relativas ao transporte seguro de crianças

**⚠ ADVERTÊNCIA** Perigo de acidente e de ferimentos se deixar crianças sem vigilância no veículo

Se deixar crianças no veículo sem vigilância, elas podem, nomeadamente,

- abrir as portas e colocar outras pessoas ou utentes da estrada em perigo.
- sair do veículo e ser atropeladas.
- operar equipamentos do veículo e, p. ex., entalar-se.

Adicionalmente, as crianças podem colocar o veículo em movimento, p. ex., ao:

- soltar o travão de estacionamento.
  - alterar a posição da caixa de velocidades.
  - ligar o veículo.
- ▶ Nunca deixe crianças no veículo sem a devida vigilância.
  - ▶ Quando abandonar o veículo, leve sempre a chave consigo e tranque o veículo.
  - ▶ Mantenha a chave fora do alcance das crianças.

**⚠ ADVERTÊNCIA** Perigo de vida devido a calor e frio intensos no veículo

Quando expostas a temperaturas elevadas ou ao frio durante um longo período de tempo, as pessoas – particularmente as crianças – correm perigo de ferimentos ou até de vida!

- ▶ Nunca deixe pessoas no veículo sem a devida vigilância, sobretudo crianças.
- ▶ Nunca deixe animais no veículo sem a devida vigilância.

**⚠ ADVERTÊNCIA** Perigo de queimaduras devido à incidência direta de raios solares na cadeira de criança

Se o sistema de retenção para crianças for exposto à incidência direta de raios solares, os componentes podem aquecer fortemente.

As crianças podem queimar-se nestes componentes, sobretudo nos componentes metálicos do sistema de retenção para crianças.

- ▶ Assegure-se sempre de que o sistema de retenção para crianças não é exposto a uma incidência direta de raios solares.
- ▶ Proteja-o, por ex. com um cobertor.
- ▶ Antes de fixar a criança, deixe arrefecer o sistema de retenção para crianças se tiver estado exposto à incidência direta de raios solares.
- ▶ Nunca deixe crianças no veículo sem a devida vigilância.



Para uma melhor proteção de crianças com menos de 12 anos ou menos de 1,50 m de altura, a Mercedes-Benz recomenda vivamente que respeite as seguintes indicações:

- Transporte as crianças apenas num sistema de retenção para crianças adequado e recomendado para veículos Mercedes-Benz, bem como indicado para a idade, o peso e a estatura. Respeite impreterivelmente a área de aplicação do sistema de retenção para crianças.
- Se possível, monte o sistema de retenção para crianças num banco traseiro.
- Utilize apenas os seguintes sistemas de fixação para sistemas de retenção para crianças:
  - O sistema de cintos de segurança
  - Os estribos de fixação ISOFIX
  - As fixações Top Tether
- Siga as instruções de montagem do fabricante dos sistemas de retenção para crianças.
- Observe as placas de advertência no interior do veículo e no sistema de retenção para crianças.

**⚠ ADVERTÊNCIA** Perigo de ferimentos ou de vida devido a uma montagem incorreta do sistema de retenção para crianças

Se o sistema de retenção para crianças estiver erradamente montado na posição do banco adequada para o efeito, não poderá desempenhar devidamente a sua função de proteção.

Em caso de acidente, travagem ou mudança súbita de direção, a criança não pode ser retida.

- ▶ É imprescindível que respeite as instruções de montagem do fabricante do sistema de retenção para crianças, assim como a área de aplicação.
- ▶ Assegure-se de que toda a superfície de apoio do sistema de retenção para crianças assenta na superfície do assento do banco.
- ▶ Nunca coloque objetos como, por ex., almofadas por baixo ou atrás do sistema de retenção para crianças.

- ▶ Utilize sistemas de retenção para crianças apenas com o revestimento original previsto.
- ▶ Substitua os revestimentos danificados apenas por revestimentos originais.

**⚠ ADVERTÊNCIA** Perigo de ferimentos ou de vida devido a sistemas de retenção para crianças soltos no veículo

Se o sistema de retenção para crianças estiver montado de forma incorreta ou estiver solto, poderá soltar-se em caso de acidente, travagem ou mudança brusca de direção.

O sistema de retenção para crianças pode ser projetado e atingir os ocupantes do veículo.

- ▶ Monte também os sistemas de retenção para crianças não utilizados sempre de forma correta.
- ▶ Respeite impreterivelmente as instruções de montagem do fabricante do sistema de retenção para crianças.

**⚠ ADVERTÊNCIA** Perigo de ferimentos ou de vida devido à utilização de sistemas de retenção para crianças danificados

Os sistemas de retenção para crianças ou os respetivos sistemas de fixação danificados ou expostos a fortes pressões durante um acidente não conseguem garantir a proteção prevista.

Em caso de acidente, travagem ou mudança súbita de direção, a criança não pode ser retida.

- ▶ Substitua de imediato os sistemas de retenção para crianças ou os respetivos sistemas de fixação danificados ou expostos a fortes pressões durante um acidente.
- ▶ Mandar verificar de imediato os sistemas de fixação dos sistemas de retenção para crianças numa oficina qualificada antes de voltar a montar um sistema de retenção para crianças.

- ① Para limpar os sistemas de retenção para crianças recomendados pela Mercedes-Benz, utilize, de preferência, produtos de conservação Mercedes-Benz. Poderá obter mais informações numa oficina qualificada.



Respeite também impreterivelmente as seguintes indicações:

- Em caso de montagem de um sistema de retenção para crianças no banco do acompanhante, as indicações relativas aos sistemas de retenção para crianças no banco do acompanhante (→ página 41)
- Indicações relativas à fixação de sistemas de retenção para crianças adequados (→ página 42)
- Indicações relativas a sistemas de retenção para crianças recomendados (→ página 44)
- As indicações de segurança relativas ao cinto de segurança (→ página 32)
- As indicações relativas à utilização correta do cinto de segurança (→ página 34)

### Fixar um sistema de retenção para crianças com ISOFIX no banco traseiro

#### Indicações relativas ao sistema de retenção para crianças ISOFIX

**⚠ ADVERTÊNCIA** Perigo de ferimentos ou de vida se o peso conjunto da criança e do sistema de retenção para crianças exceder o peso máximo autorizado

Para sistemas de retenção para crianças ISOFIX, nos quais a criança esteja protegida com o cinto de segurança integrado do sistema de retenção para crianças, o peso máximo autorizado da criança e do sistema de retenção para crianças é de 33 kg.

Se o peso conjunto da criança e do sistema de retenção para crianças for superior a 33 kg, o sistema de retenção para crianças ISOFIX com cinto de segurança integrado deixa de oferecer proteção suficiente. As fixações da cadeira de criança ISOFIX podem ficar sobrecarregadas e no caso de acidente, p. ex., a criança poderá não ser retida.

- ▶ Se o peso conjunto da criança e do sistema de retenção para crianças for superior a 33 kg, utilize apenas um sistema de retenção para crianças ISOFIX, no qual a criança é protegida com o cinto de segurança do banco do veículo.
- ▶ Fixe adicionalmente o sistema de retenção para crianças com o cinto Top Tether, caso disponível.

Observe sempre as indicações relativas ao peso do sistema de retenção para crianças:

- nas instruções de montagem e uso do fabricante do sistema de retenção para crianças que utiliza
- numa etiqueta no sistema de retenção para crianças, se for o caso

Verifique regularmente se o peso total autorizado da criança e do sistema de retenção para crianças se encontra dentro dos limites especificados.

Respeite impreterivelmente a área de aplicação e a adequação dos lugares destinados à fixação de um sistema de retenção para crianças, bem como as instruções de montagem e de utilização do fabricante do sistema de retenção para crianças utilizado.

ISOFIX é um sistema de fixação padronizado para sistemas de retenção especiais. Os sistemas de retenção para crianças ISOFIX estão homologados segundo a norma UN-R44.

Nos estribos de fixação ISOFIX, podem ser fixados exclusivamente sistemas de retenção para crianças de acordo com a norma UN-R44.



Símbolo para fixação de um sistema de retenção para crianças ISOFIX

#### Montar as fixações da cadeira de criança ISOFIX

**⚠ ADVERTÊNCIA** Perigo de ferimentos ou de vida se o peso conjunto da criança e do sistema de retenção para crianças exceder o peso máximo autorizado

Para sistemas de retenção para crianças ISOFIX, nos quais a criança esteja protegida com o cinto de segurança integrado do sistema de

retenção para crianças, o peso máximo autorizado da criança e do sistema de retenção para crianças é de 33 kg.

Se o peso conjunto da criança e do sistema de retenção para crianças for superior a 33 kg, o sistema de retenção para crianças ISOFIX com cinto de segurança integrado deixa de oferecer proteção suficiente. As fixações da cadeira de criança ISOFIX podem ficar sobrecarregadas e no caso de acidente, p. ex., a criança poderá não ser retida.

- ▶ Se o peso conjunto da criança e do sistema de retenção para crianças for superior a 33 kg, utilize apenas um sistema de retenção para crianças ISOFIX, no qual a criança é protegida com o cinto de segurança do banco do veículo.
- ▶ Fixe adicionalmente o sistema de retenção para crianças com o cinto Top Tether, caso disponível.

Observe sempre as indicações relativas ao peso do sistema de retenção para crianças:

- nas instruções de montagem e uso do fabricante do sistema de retenção para crianças que utiliza
- numa etiqueta no sistema de retenção para crianças, se for o caso

Verifique regularmente se o peso total autorizado da criança e do sistema de retenção para crianças se encontra dentro dos limites especificados.

Respeite impreterivelmente a área de aplicação e a adequação dos lugares destinados à fixação de um sistema de retenção para crianças, bem como as instruções de montagem e de utilização do fabricante do sistema de retenção para crianças utilizado.

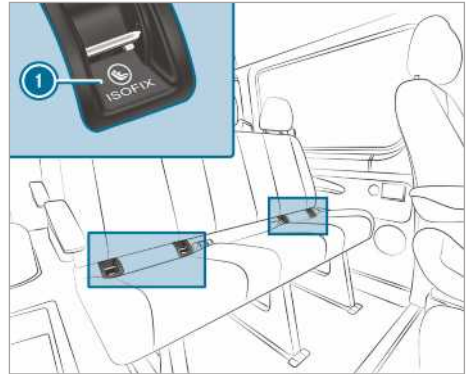

#### ① Estribo de fixação ISOFIX

Antes de cada viagem, é imprescindível assegurar-se de que o sistema de retenção para crianças ISOFIX está bem engatado em ambos os estribos de fixação ISOFIX do veículo.

**!** **NOTA** Danificação do cinto de segurança do banco central ao montar o sistema de retenção para crianças

- ▶ Assegure-se de que o cinto de segurança não fica entalado.

- ▶ Monte o sistema de retenção para crianças ISOFIX nos dois estribos de fixação.

#### Fixar o Top Tether

**⚠** **ADVERTÊNCIA** Perigo de ferimentos por fixação incorreta do cinto Top Tether

Se fixar inadequadamente o cinto Top Tether, por exemplo a um olhal no compartimento de carga, o sistema de retenção para crianças não estará corretamente fixado.

Nessas circunstâncias, a proteção prevista não se encontra assegurada em caso de acidente.

- ▶ Fixe o gancho Top Tether exclusivamente no ponto de fixação Top Tether previsto para o efeito.

O uso do Top Tether permite reduzir o risco de lesões. O cinto Top Tether possibilita uma união adicional entre o sistema de retenção para crianças fixado com ISOFIX e o veículo.

O sistema de retenção para crianças deve ser equipado com um cinto Top Tether.

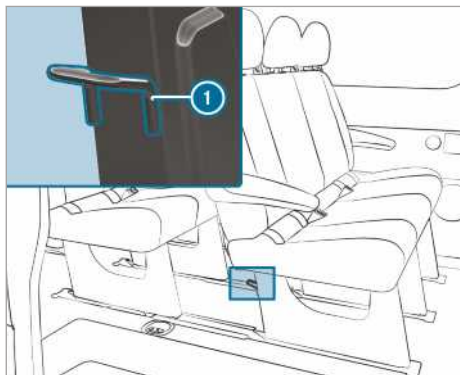

As fixações Top Tether ① encontram-se na parte traseira do respetivo banco traseiro, nos pés do banco.

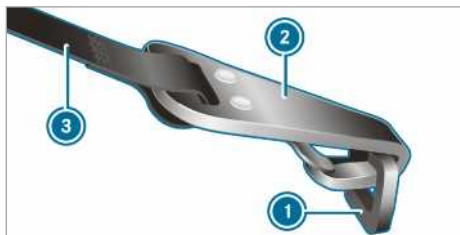

- ▶ Se necessário, empurre o apoio de cabeça para cima (→ página 77).
- ▶ Instale o sistema de retenção para crianças ISOFIX com Top Tether. Para isso, observe as instruções de montagem do fabricante do sistema de retenção para crianças.
- ▶ Passe o cinto Top Tether ③ sob as duas hastes dos apoios de cabeça.
- ▶ Engate o gancho Top Tether ② sem torcer na ancoragem Top Tether ①.
- ▶ Tensione o cinto Top Tether ③. Para isso, observe as instruções de montagem do fabricante do sistema de retenção para crianças.
- ▶ Se necessário, empurre o apoio de cabeça para baixo (→ página 77). Certifique-se de que a passagem do cinto Top Tether ③ não seja comprometida.

## Sistemas de retenção para crianças no banco do acompanhante

### Indicações relativas ao sistema de retenção para crianças no banco do acompanhante

De acordo com as estatísticas de acidentes, as crianças transportadas nos bancos traseiros viajam mais seguras do que nos bancos dianteiros. Por essa razão, a Mercedes-Benz recomenda-lhe vivamente que monte preferencialmente o sistema de retenção para crianças num banco traseiro.



Aviso de segurança na pala para o sol do acompanhante

NUNCA utilizar um sistema de retenção para crianças virado para a retaguarda num banco protegido por uma almofada de ar ativada à frente; perigo de MORTE ou de LESÕES GRAVES para a criança.

Respeite também impreterivelmente as indicações relativas ao transporte seguro de crianças (→ página 37).

### Indicações relativas a sistemas de retenção para crianças virados para trás



Autocolante visível com a porta do acompanhante aberta

O airbag do acompanhante não pode ser desativado. Reconhece-o por um autocolante especial no lado do acompanhante, de lado no cockpit. Nunca monte um sistema de retenção para crian-

ças virado para trás no banco do acompanhante, mas sempre num banco traseiro adequado.

### Indicações relativas a sistemas de retenção para crianças virados para a frente no banco do acompanhante

Se for utilizado um sistema de retenção para crianças no banco do acompanhante, respeite impreterivelmente os seguintes pontos:

- Colocar o banco do acompanhante na posição mais recuada. Nos bancos com ajuste da altura, colocar adicionalmente o banco na posição mais alta.
- Ajustar o encosto do banco para uma posição quase vertical.
- Recolher completamente a profundidade do assento.
- A superfície de apoio do sistema de retenção para crianças deve assentar totalmente sobre a superfície do assento do banco do acompanhante.
- O encosto de um sistema de retenção para crianças virado para a frente deve encostar, o máximo possível, ao encosto do banco do acompanhante. O sistema de retenção para crianças não pode bater no teto ou ser forçado pelo apoio de cabeça.
- Se necessário, adaptar devidamente a inclinação do encosto do banco e o ajuste dos apoios de cabeça.
- Ajustar a inclinação do assento, de modo que o canto dianteiro do assento do banco fique na posição mais elevada e o canto traseiro do assento do banco na posição mais baixa.
- Garantir sempre a passagem correta do cinto na zona do ombro, desde a saída do cinto de segurança do veículo até à guia do cinto do sistema de retenção para crianças. O cinto na zona do ombro deve ser conduzido para a frente e para baixo, desde a saída do cinto de segurança.
- Se necessário, ajustar a saída do cinto de segurança e o banco do acompanhante em conformidade.
- Nunca colocar objetos como, p.ex., almofadas por baixo ou atrás do sistema de retenção para crianças.

É imprescindível que respeite as instruções de montagem e de utilização do fabricante do sistema de retenção para crianças utilizado e as

indicações para fixação de sistemas de retenção para crianças adequados (→ página 42).

### Adequação dos lugares para sistemas de retenção para crianças

#### Indicações relativas à fixação de sistemas de retenção para crianças adequados

Só podem ser utilizados no veículo sistemas de retenção para crianças conformes com a norma UNECE UN R44.

Exemplo de uma etiqueta de homologação em sistemas de retenção para crianças:

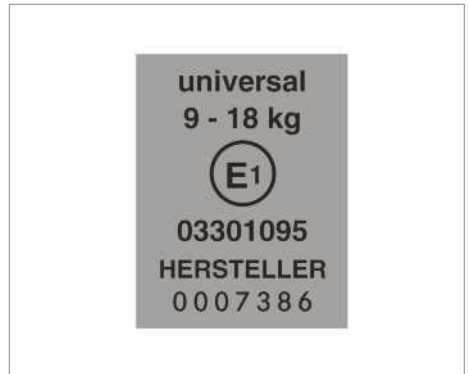

Etiqueta para sistemas de retenção para crianças conforme UN R44

Os sistemas de retenção para crianças ISOFIX da categoria "Universal" podem ser utilizados de acordo com as tabelas relativas à adequação dos lugares para fixação de sistemas de retenção para crianças nos lugares identificados com U, UF ou IUF.

Os sistemas de retenção para crianças semiuniversais estão identificados com a inscrição "semiuniversal" na etiqueta de aprovação. Só podem ser utilizados se o veículo e o lugar constarem da lista de tipos de veículos fornecida pelo fabricante do sistema de retenção para crianças.

#### Indicações relativas à adequação dos lugares destinados à fixação de sistemas de retenção para crianças com cinto de segurança

Tenha em atenção as seguintes indicações:

- **Se for utilizada uma cadeira para bebé dos grupos 0/0+ e um sistema de retenção para crianças virado para trás num banco traseiro:** ajuste o banco do condutor e o do acompanhante de modo que não

toquem no sistema de retenção para crianças.

- **Se for utilizado um sistema de retenção para crianças virado para a frente do grupo I:** o encosto do sistema de retenção para crianças tem de estar encostado, o mais plano possível, ao encosto do banco do veículo.
- Em determinados sistemas de retenção para crianças das classes de peso II ou III, poderá haver limitações no ajuste do tamanho máximo, p.ex., devido a um eventual contacto com o teto.
- Certifique-se de que os pés da criança não tocam no banco dianteiro. Se necessário, puxe o banco dianteiro ligeiramente para a frente.
- O sistema de retenção para crianças não pode bater no teto ou ser forçado pelo apoio de cabeça. Ajuste os apoios de cabeça em conformidade.

- Respeite as instruções de montagem do fabricante dos sistemas de retenção para crianças.

Legenda da tabela:

- X Não adequado para crianças desta classe de peso
- U Adequado para sistemas de retenção para crianças da categoria "Universal" nesta classe de peso
- UF Adequado para sistemas de retenção para crianças virados para a frente da categoria "Universal" nesta classe de peso
- L Adequado para sistemas de retenção para crianças semiuniversais de acordo com a tabela "Sistemas de retenção para crianças recomendados" ou se o veículo e o lugar constarem da lista de tipos de veículos fornecida pelo fabricante do sistema de retenção para crianças.

#### Banco do acompanhante

Classe de peso	Banco do acompanhante (com airbag do acompanhante) <sup>1</sup>	Banco do acompanhante (sem airbag do acompanhante) <sup>1</sup>	Banco simples
<b>Grupo 0:</b> até 10 kg	X	U	X
<b>Grupo 0+:</b> até 13 kg	X	U	X
<b>Grupo I:</b> 9 kg até 18 kg	UF	U	X
<b>Grupo II:</b> 15 kg até 25 kg	UF	U	X
<b>Grupo III:</b> 22 kg até 36 kg	UF	U	X

<sup>1</sup> Colocar o banco do acompanhante na posição superior mais recuada.

#### Banco do acompanhante duplo

Classe de peso	Banco exterior (com airbag do acompanhante)	Banco exterior (sem airbag do acompanhante)	Banco central
<b>Grupo 0:</b> até 10 kg	X	U	X
<b>Grupo 0+:</b> até 13 kg	X	U	X
<b>Grupo I:</b> 9 kg até 18 kg	UF	U	X

Classe de peso	Banco exterior (com airbag do acompanhante)	Banco exterior (sem airbag do acompanhante)	Banco central
<b>Grupo II:</b> 15 kg até 25 kg	UF	U	X
<b>Grupo III:</b> 22 kg até 36 kg	UF	U	X

**Banco traseiro,**

Classe de peso	Banco traseiro (cabine dupla)	Banco traseiro (standard/ conforto)
<b>Grupo 0:</b> até 10 kg	U	U
<b>Grupo 0+:</b> até 13 kg	U	U
<b>Grupo I:</b> 9 kg até 18 kg	U	U
<b>Grupo II:</b> 15 kg até 25 kg	U	U
<b>Grupo III:</b> 22 kg até 36 kg	U	U

**Indicações relativas a sistemas de retenção para crianças recomendados**

**Sistemas de retenção para crianças recomendados para a fixação com o cinto de segurança do banco do veículo**

Classes de peso	Fabricante	Tipo	Número de homologação (E1 ...)	N.º de encomenda (A 000 ...) com código de cor 9H95
<b>Grupo 0:</b> até 10 kg até cerca de 6 meses	Britax Römer	BABY SAFE plus II	04 301 146	970 13 02
<b>Grupo 0+:</b> até 13 kg até cerca de 15 meses	Britax Römer	BABY SAFE plus II	04 301 146	970 13 02
<b>Grupo I:</b> 9 a 18 kg de cerca de 9 meses a 4 anos	Britax Römer	DUO plus	04 301 133	970 17 02
<b>Grupo II/III:</b> 15 a 36 kg de cerca de 4 a 12 anos	Britax Römer	KIDFIX	04 301 198	970 20 02
	Britax Römer	KIDFIX XP	04 301 304	970 23 02

- i** Uma oficina autorizada Mercedes-Benz poderá fornecer-lhe informações adicionais sobre o sistema de retenção para crianças adequado.

### Bloquear/desbloquear os bloqueios de segurança para crianças nas portas

**⚠ ADVERTÊNCIA** Perigo de acidente e de ferimentos se deixar crianças sem vigilância no veículo

Se deixar crianças no veículo sem vigilância, elas podem, nomeadamente,

- abrir as portas e colocar outras pessoas ou utentes da estrada em perigo.
- sair do veículo e ser atropeladas.
- operar equipamentos do veículo e, p. ex., entalar-se.

Adicionalmente, as crianças podem colocar o veículo em movimento, p. ex., ao:

- soltar o travão de estacionamento.
- alterar a posição da caixa de velocidades.
- ligar o veículo.

- ▶ Nunca deixe crianças no veículo sem a devida vigilância.
- ▶ Quando abandonar o veículo, leve sempre a chave consigo e tranque o veículo.
- ▶ Mantenha a chave fora do alcance das crianças.

**⚠ ADVERTÊNCIA** Perigo de vida devido a calor e frio intensos no veículo

Quando expostas a temperaturas elevadas ou ao frio durante um longo período de tempo, as pessoas – particularmente as crianças – correm perigo de ferimentos ou até de vida!

- ▶ Nunca deixe pessoas no veículo sem a devida vigilância, sobretudo crianças.
- ▶ Nunca deixe animais no veículo sem a devida vigilância.

**⚠ ADVERTÊNCIA** Perigo de acidente e de ferimentos se forem deixadas crianças sem vigilância no veículo

Quando transporta crianças, estas podem:

- abrir as portas e colocar outras pessoas ou utentes da estrada em perigo.
  - sair do veículo e ser atropeladas.
  - operar equipamentos do veículo e, p.ex., entalar-se.
- ▶ Quando transportar crianças, ative sempre os bloqueios de segurança para crianças existentes.
  - ▶ Nunca deixe crianças no veículo sem a devida vigilância.
  - ▶ Quando abandonar o veículo, leve sempre a chave consigo e tranque o veículo.

Veículos para o Reino Unido: observe as indicações de segurança importantes no capítulo "Indicações relativas ao bloqueio adicional da porta".

Nas seguintes portas existem bloqueios de segurança para crianças:

- Portas deslizantes
- Portas laterais traseiras da cabina dupla

Os bloqueios de segurança para crianças nas portas bloqueiam cada uma das portas individualmente. As portas já não podem ser abertas pelo lado de dentro (à exceção da porta deslizante elétrica). Se o veículo estiver destrancado, é possível abrir a porta pelo lado de fora.

No caso de uma porta deslizante elétrica bloqueada, apenas estão bloqueados os elementos de comando da porta deslizante na traseira. A porta deslizante elétrica pode ser aberta, a qualquer altura, através da tecla na consola central (→ página 53).

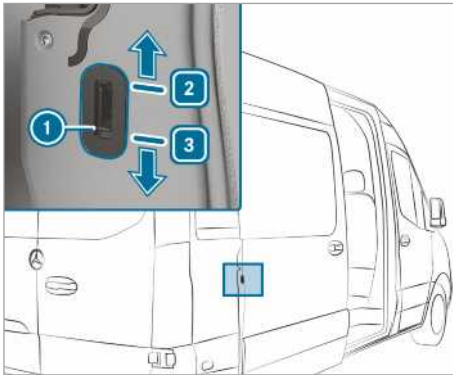

Exemplo: bloqueio de segurança para crianças na porta deslizante

- ▶ Empurre o trinco do bloqueio de segurança para crianças ① para a posição ② (bloquear) ou ③ (desbloquear).
- ▶ A seguir, verifique o funcionamento do bloqueio de segurança para crianças.

### Indicações relativas a animais domésticos no veículo

**⚠ ADVERTÊNCIA** Perigo de acidente e de ferimentos devido a animais soltos no veículo ou sem vigilância

Se deixar animais soltos ou sem vigilância no veículo, estes podem, por ex., premir teclas ou interruptores.

Deste modo, os animais podem:

- ativar equipamentos do veículo e, por ex., entalar-se.
- ligar ou desligar sistemas e com isso colocar em perigo outros utentes da estrada.

Além disso, os animais soltos podem ser projetados no veículo em caso de acidente ou de manobras de travagem ou mudanças de direção bruscas, ferindo assim os ocupantes do veículo.

- ▶ Nunca deixe animais no veículo sem a devida vigilância.
- ▶ Durante a viagem, proteja sempre os animais de forma adequada, por ex., numa transportadora própria para animais.



## Chave

### Indicações sobre ligações da chave por rádio

**⚠ PERIGO** Perigo de vida por radiação eletromagnética para pessoas com aparelhos médicos no caso de utilização da tecla start/stop

Pessoas com aparelhos médicos, p.ex., pacemakers ou desfibrilhadores:

Ao utilizar a tecla start/stop, existe uma ligação por rádio entre a chave e o veículo.

A radiação eletromagnética pode afetar o funcionamento de um aparelho médico.

- ▶ Antes de utilizar o veículo informe-se impreterivelmente junto do seu médico ou do fabricante do aparelho médico acerca dos eventuais efeitos das emissões dos respetivos sistemas.

### Zona de deteção da antena da função KEY-LESS-START

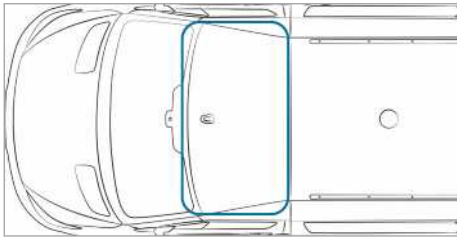

### Visão geral das funções da chave

**⚠ ADVERTÊNCIA** Perigo de acidente e de ferimentos se forem deixadas crianças sem vigilância no veículo

Se deixar crianças no veículo sem vigilância, elas podem

- abrir as portas e colocar outras pessoas ou utentes da estrada em perigo.
- sair do veículo e ser atropeladas.
- operar equipamentos do veículo e, p. ex., entalar-se.

Adicionalmente, as crianças podem colocar o veículo em movimento, p.ex., ao:

- soltar o travão de estacionamento;

- retirar a caixa de velocidades automática da posição de estacionamento **P** ou colocar a caixa de velocidades manual na posição de ponto-morto;
- ligar o motor.

- ▶ Quando abandonar o veículo, leve sempre a chave consigo e tranque o veículo.
- ▶ Nunca deixe crianças nem animais no veículo sem a devida vigilância.
- ▶ Mantenha a chave fora do alcance das crianças.

**!** **NOTA** Danificação da chave devido a campos magnéticos

- ▶ Mantenha a chave afastada de campos magnéticos fortes.

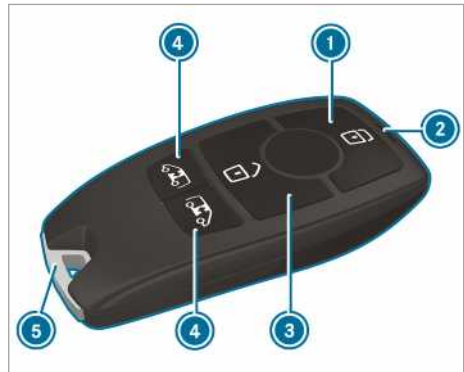



- ① Trancar
- ② Luz indicadora da pilha
- ③ Destancar
- ④ Destrancamento do compartimento de carga (portas deslizantes e portas traseiras)/ Destancar e abrir/fechar as portas deslizantes elétricas
- ⑤ Chave de emergência

Em caso de ajuste de fábrica, a chave tranca e destranca os seguintes componentes por meio do fecho centralizado:

- Porta do condutor e porta do acompanhante
- Portas deslizantes
- Portas traseiras

- ❗ Se, após o destrancamento, não abrir o veículo num espaço de cerca de 40 segundos, o veículo é de novo trancado e a proteção antirroubo é novamente ativada.

Não guarde a chave juntamente com dispositivos eletrônicos ou objetos metálicos. Isto pode afetar o funcionamento da chave.



- ❗ Se a luz indicadora da pilha não se acender ao premir a tecla  ou , a pilha está gasta.

Substitua a pilha da chave (→ página 48).

### Alterar os ajustes de destrancamento

A chave possui as seguintes funções de destrancamento ajustáveis:

- destrancar centralmente
- Destrancar a porta do condutor e a do acompanhante (furgão)
- Destrancar a porta do condutor (ligeiro misto, chassi)

▶ **Alternar entre os ajustes:** prima simultaneamente, durante cerca de seis segundos, as teclas  e , até a luz indicadora da pilha piscar duas vezes.

Com a função de destrancamento da porta do condutor ou da porta do condutor e da porta do acompanhante selecionada:

- Se premir uma segunda vez a tecla , destranca o veículo centralmente.

### Reduzir o consumo de corrente da chave

Se não utilizar o veículo ou uma chave durante um período prolongado, pode desativar a função KEYLESS-START da chave.

▶ **Desativar:** prima brevemente a tecla  da chave duas vezes seguidas.





A luz indicadora da pilha da chave acende-se duas vezes por breves instantes e uma vez prolongadamente.

▶ **Ativar:** prima uma tecla qualquer da chave.

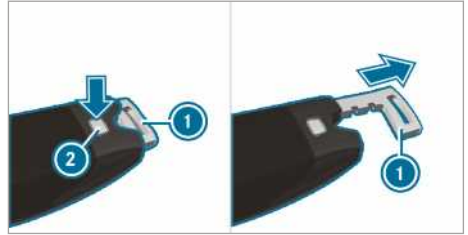
Ao ligar o veículo com a chave no compartimento da consola de comando, as funções da chave são automaticamente ativadas.

### Retirar e introduzir a chave de emergência



- ▶ **Retirar:** prima o botão de desbloqueio . A chave de emergência  sai ligeiramente.
- ▶ Retire a chave de emergência  por completo.
- ▶ **Introduzir:** prima o botão de desbloqueio .
- ▶ Introduza a chave de emergência  na íntegra, até engatar.

### Substituir a pilha da chave

⚠ **PERIGO** Danos graves para saúde se as pilhas forem engolidas

As pilhas contêm substâncias venenosas e corrosivas. A ingestão de pilhas pode causar danos graves à saúde.

Existe perigo de vida!

- ▶ Mantenha as pilhas fora do alcance das crianças.
- ▶ No caso de engolir uma pilha, recorra de imediato a ajuda médica.

🔥 **INDICAÇÃO RELATIVA À PROTEÇÃO DO MEIO AMBIENTE** Danos ambientais causados pela eliminação inadequada de pilhas e baterias



As pilhas contêm substâncias nocivas. É proibido por lei eliminá-las juntamente com o lixo doméstico.



Elimine as pilhas e baterias respeitando as normas de proteção do meio ambiente. Entregue as pilhas e baterias descarregadas numa oficina

qualificada ou num posto de recolha de baterias usadas.

### Condições

- Uma pilha de 3 V do tipo CR 2032.

A Mercedes-Benz recomenda que mande substituir a pilha numa oficina qualificada.

▶ Retire a chave de emergência (→ página 48).



Imagem exemplificativa

- ▶ Prima a tecla de destrancamento ② completamente para baixo e empurre a tampa ① para a frente.
- ▶ Puxe o compartimento das pilhas ③ e retire a pilha vazia.
- ▶ Coloque a nova pilha no compartimento ③. Nesse processo, tenha em atenção as marcações de polo positivo na pilha e no respetivo compartimento.
- ▶ Introduza o compartimento das pilhas ③.
- ▶ Volte a colocar a tampa ①, até encaixar.
- ▶ Introduza a chave de emergência na íntegra, até engatar (→ página 48).

### Problemas com a chave

Problema	Causas/consequências possíveis e ▶ soluções
Deixou de ser possível trancar ou destrancar o veículo.	<p>Causas possíveis:</p> <ul style="list-style-type: none"> <li>• A pilha da chave está fraca ou descarregada.</li> <li>• Existem interferências de uma forte fonte de sinal de rádio.</li> <li>• A chave está avariada.</li> </ul> <p>▶ Verifique a pilha com a luz indicadora da pilha e, se necessário, substitua-a (→ página 48).</p> <p>▶ Utilize a chave de emergência para destrancar e trancar (→ página 48).</p> <p>▶ Mande verificar a chave numa oficina qualificada.</p>
Perdeu uma chave.	<p>▶ Mande bloquear a chave numa oficina qualificada.</p> <p>▶ Se necessário, mande substituir os componentes mecânicos do sistema de fecho.</p>

### Portas

#### Indicações relativas ao bloqueio adicional das portas

O bloqueio adicional das portas só está disponível em veículos para o Reino Unido.

**⚠ ADVERTÊNCIA** Perigo de ferimentos para pessoas no veículo com o bloqueio adicional das portas ativado

Se o bloqueio adicional das portas estiver ativado, as portas já não podem ser abertas pelo lado de dentro.

Se se encontrarem pessoas no veículo, estas já não podem sair, p.ex., em situações de emergência.

▶ Nunca abandone pessoas sem vigilância no veículo, especialmente crianças, ido-

...sos ou pessoas que necessitem de assistência.

- ▶ Não ative o bloqueio adicional das portas quando se encontram pessoas no veículo.

O bloqueio adicional das portas é ativado automaticamente:

- após o trancamento com a chave

Pode desativar o bloqueio adicional das portas, desativando o sistema de proteção do interior (→ página 65).

- ① Em veículos sem proteção do interior o bloqueio adicional das portas está inoperacional.

### Destrancar e abrir a porta pelo lado de dentro

**Apenas para o Reino Unido:** observe as indicações relativas ao bloqueio adicional da porta (→ página 49).

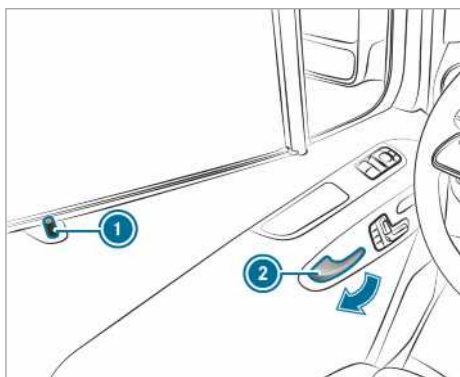

- ▶ **Destrancar e abrir porta dianteira:** puxe o puxador da porta ②.

Ao destrancar a porta, o pino de segurança ① desloca-se para cima.

- ▶ Abra a porta.

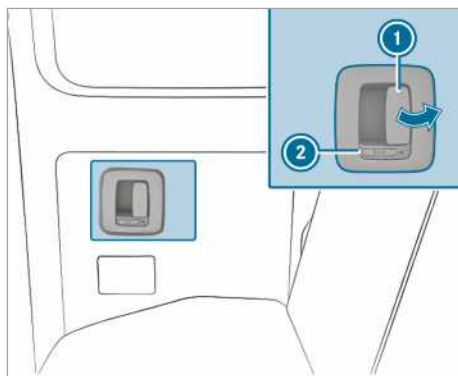

O símbolo  mostra que a porta lateral traseira está destrancada.

- ▶ **Destrancar e abrir a porta lateral traseira:**

puxe a alavanca de abertura ① e abra a porta lateral traseira.

Ao destrancar a porta, o trinco ② desloca-se para a frente.

O símbolo  é visível.

- ▶ **Fechar:** puxe a porta lateral traseira pelo puxador da porta.

- ▶ **Trancar:** empurre o trinco ② para trás.

O símbolo  é visível.

### Trancar centralmente a porta pelo lado de dentro

- ▲ **ADVERTÊNCIA** Perigo de acidente e de ferimentos se forem deixadas crianças sem vigilância no veículo

Se deixar crianças no veículo sem vigilância, elas podem

- abrir as portas e colocar outras pessoas ou utentes da estrada em perigo.
- sair do veículo e ser atropeladas.
- operar equipamentos do veículo e, p. ex., entalar-se.

Adicionalmente, as crianças podem colocar o veículo em movimento, p.ex., ao:

- soltar o travão de estacionamento;
- retirar a caixa de velocidades automática da posição de estacionamento **P** ou colocar a caixa de velocidades manual na posição de ponto-morto;

- ligar o motor.
- ▶ Quando abandonar o veículo, leve sempre a chave consigo e tranque o veículo.
- ▶ Nunca deixe crianças nem animais no veículo sem a devida vigilância.
- ▶ Mantenha a chave fora do alcance das crianças.

**⚠ ADVERTÊNCIA** Perigo de vida devido a calor e frio intensos no veículo

Quando expostas a temperaturas elevadas ou ao frio durante um longo período de tempo, as pessoas – particularmente as crianças – correm perigo de ferimentos ou até de vida!

- ▶ Nunca deixe pessoas no veículo sem a devida vigilância, sobretudo crianças.
- ▶ Nunca deixe animais no veículo sem a devida vigilância.

**Trancamento e destrancamento manuais**

Pode trancar e destrancar todo o veículo pelo lado de dentro com as teclas do fecho centralizado.

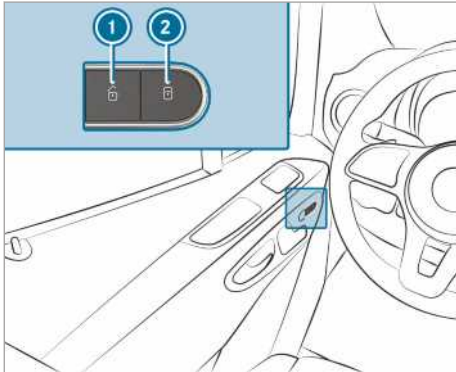

- ▶ **Trancar/destrancar o veículo completo:** com as portas fechadas, prima a tecla ① (destrancar) ou ② (trancar).

**Ativar e desativar o trancamento automático**

Se a ignição estiver ligada e o veículo circular a uma velocidade superior a 15 km/h, o veículo tranca automaticamente.

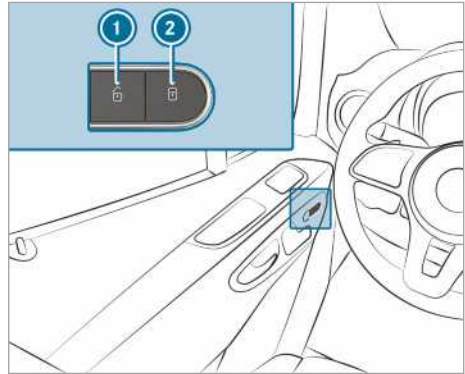

Nas seguintes situações existe perigo de impedimento de acesso com a função ativada:

- ao efetuar o arranque por reboque ou empurrar o veículo
- no banco de ensaios
- ▶ Ligue a alimentação de tensão ou a ignição com as portas fechadas.
- ▶ **Ligar:** mantenha a tecla ② premida durante cerca de cinco segundos. É emitido um som de sinalização.
- ▶ **Desligar:** mantenha a tecla ① premida durante cerca de cinco segundos. É emitido um som de sinalização.

**Destrancar/trancar a porta do condutor com a chave de emergência**

- ⓘ Se pretender trancar completamente o veículo com a chave de emergência, prima primeiro a tecla de trancamento pelo lado de dentro, com a porta do condutor aberta. Em seguida, tranque a porta do condutor com a chave de emergência.

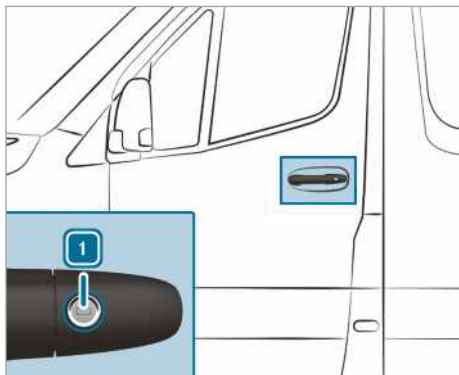

- ▶ **Destrancar:** rode a chave de emergência para a esquerda, até à posição **1**.
- ▶ **Trancar:** rode a chave de emergência para a direita, até à posição **1**.
- ⓘ **Veículos com direção à direita:** rode a chave de emergência respetivamente no sentido oposto.

### Porta deslizante

#### Abrir e fechar a porta deslizante pelo lado de fora

**⚠ ADVERTÊNCIA** Perigo de entalamento devido a porta deslizante aberta não engatada

Se não estiver engatada, a porta deslizante aberta pode mover-se por si em declives.

Desse modo, pode entalá-lo a si ou a terceiros.

- ▶ Assegure-se sempre de que a porta deslizante aberta está engatada. Para tal, abra a porta deslizante até ao batente.

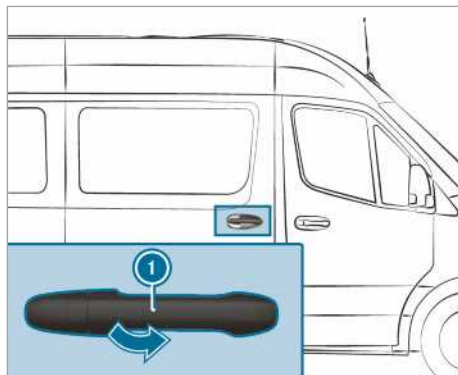

- ⓘ O seu veículo pode estar equipado com uma porta deslizante standard com retentor intermédio. Durante a abertura e o fecho da porta deslizante, também pode bloquear a porta no meio. Dessa forma, não precisa de abrir a porta sempre até ao final, para entrar ou para sair. A porta deslizante não está engatada no retentor intermédio.

- ▶ **Abrir:** puxe o puxador da porta **1**. A porta deslizante abre-se.
- ▶ Empurre a porta deslizante para trás, pelo respetivo puxador **1**, até engatar.
- ▶ Verifique o bloqueio da porta deslizante.
- ▶ **Fechar:** empurre a porta deslizante pelo puxador da porta **1** com um impulso para a frente, até a mesma fechar.

#### Abrir e fechar a porta deslizante pelo lado de dentro

**⚠ ADVERTÊNCIA** Perigo de entalamento devido a porta deslizante aberta não engatada

Ao abrir a porta deslizante, pode atingir outras pessoas devido à porta deslizante aberta para trás.

- ▶ Abra a porta deslizante apenas quando a situação de trânsito o permitir.

#### Condições

- O sistema de segurança para crianças está desativado.

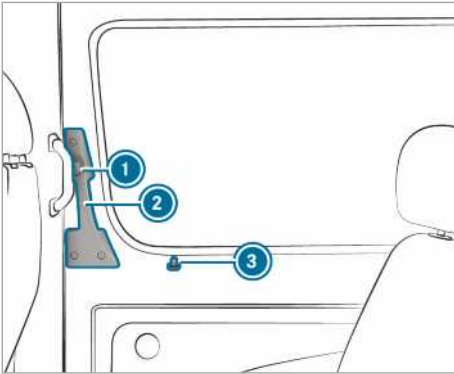

Se abrir uma porta deslizante trancada, o pino de segurança ③ sobe. Todas as portas estão des-trancadas.

❗ O seu veículo pode estar equipado com uma porta deslizante standard com retentor intermédio. Durante a abertura e o fecho da porta deslizante, também pode bloquear a porta no meio. Dessa forma, não precisa de abrir a porta sempre até ao final, para entrar ou para sair. A porta deslizante não está engatada no retentor intermédio.

- ▶ **Abrir:** prima o botão ①.
- ▶ Empurre a porta deslizante, para trás, pelo puxador da porta ②, até ao batente.
- ▶ Verifique o bloqueio da porta deslizante. A porta deslizante tem de estar engatada.
- ▶ **Fechar:** prima o botão ①.
- ▶ Empurre a porta deslizante pelo puxador da porta ② com um impulso para a frente, até que se feche.

### Indicação relativa ao auxílio ao fecho elétrico

Se o seu veículo estiver equipado com um auxílio ao fecho elétrico, necessita de pouca força para fechar a porta deslizante.

## Porta deslizante elétrica

### Função da porta deslizante elétrica

O seu veículo pode estar equipado com portas deslizantes elétricas do lado esquerdo e/ou direito.

Pode operar a porta deslizante elétrica através dos seguintes pontos:

- premindo as teclas da porta deslizante na consola central
- premindo a tecla da porta deslizante no acesso da porta (pilar B)
- com o puxador da porta (interior ou exterior)
- com a chave

Se a porta deslizante elétrica bloquear durante a abertura, ela desloca-se alguns centímetros no sentido contrário e para.

Se bloquear durante o fecho, a porta deslizante volta a abrir-se completamente.

Se existir a possibilidade de o motor elétrico da porta deslizante sobreaquecer, p.ex., devido à frequente abertura e ao fecho da porta num curto intervalo de tempo, a porta deslizante abre-se completamente. A porta deslizante fica, então, bloqueada, voltando a estar operacional passados cerca de 30 segundos.

Após a ocorrência de uma avaria ou do corte da bateria, pode desligar a porta deslizante do motor elétrico através do dispositivo de desbloqueio. Posteriormente pode abrir ou fechar manualmente a porta deslizante (→ página 55).

### Abriu e fechar a porta deslizante elétrica com a tecla

**⚠️ ADVERTÊNCIA** Perigo de entalamento devido a porta deslizante aberta não engatada

Ao abrir a porta deslizante, pode atingir outras pessoas devido à porta deslizante aberta para trás.

- ▶ Abra a porta deslizante apenas quando a situação de trânsito o permitir.

**⚠️ ADVERTÊNCIA** Perigo de ferimento apesar do sistema de deteção de obstáculos

O sistema de deteção de obstáculos não reage a objetos suaves, leves e finos, p.ex., dedos. Estas ou outras partes do corpo podem, p.ex., ser pressionadas contra o arco da porta. O sistema de deteção de obstáculos não consegue evitar o entalamento nestas situações.

- ▶ Aquando da abertura e do fecho da porta deslizante elétrica, assegure-se de que não se encontram partes do



corpo na zona de movimento da porta deslizante.

- ▶ Se alguém ficar entalado, prima de novo a tecla para parar a porta deslizante.

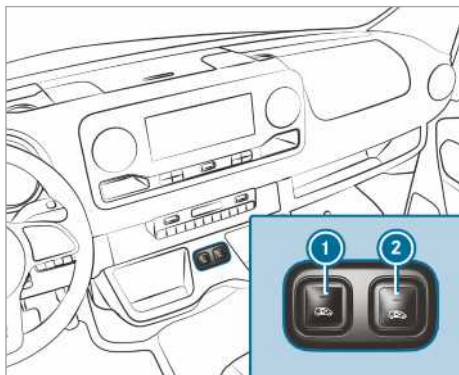

Teclas da porta deslizante na consola central

- ① Abrir e fechar a porta deslizante do lado esquerdo do veículo
- ② Abrir e fechar a porta deslizante do lado direito do veículo



Tecla da porta deslizante no acesso da porta (pilar B)

Nos veículos com parede divisória, a tecla ③ encontra-se na parede divisória, junto ao acesso da porta, à altura do puxador interior.

Só pode abrir a porta deslizante com a tecla ③ se o sistema de segurança para crianças estiver desativado.

- ▶ **Abrir:** prima brevemente a tecla ①, ② ou a tecla ③.  
A porta deslizante abre-se automaticamente.  
Ao abrir a porta com a tecla ① ou ②, são emitidos, adicionalmente, dois sons de sinalização.  
A luz indicadora em cima na tecla ① ou ② fica intermitente e a tecla ③ pisca.

Quando a porta deslizante está completamente aberta, a luz indicadora em cima na tecla ① ou ② acende-se.

- ▶ **Fechar:** prima brevemente a tecla ①, ② ou a tecla ③.

A porta deslizante fecha-se automaticamente.

Ao fechar a porta com a tecla ① ou ②, são emitidos, adicionalmente, dois sons de sinalização.

A luz indicadora em cima na tecla ① ou ② fica intermitente e a tecla ③ pisca.

Quando a porta deslizante está completamente fechada, a luz indicadora em cima na tecla ① ou ② apaga-se.

- ▶ **Interromper o funcionamento automático:** prima brevemente a tecla ① ou ②.  
A porta deslizante para.

- ① Quando interrompe o funcionamento automático ao abrir, a porta fecha-se com nova pressão na tecla.
- ① Em caso de condições de funcionamento desfavoráveis, p.ex., geada, gelo ou forte sujidade, pode manter premida a respetiva tecla. A porta deslizante elétrica é então deslocada com mais força. Tenha em atenção que, neste caso, o sistema de deteção de obstáculos estará ajustado de forma menos sensível. Para parar o movimento, solte a respetiva tecla.

### Abrir e fechar a porta deslizante elétrica com a chave

- ▶ **Destancar:** prima brevemente a tecla ou na chave.

- ▶ **Abrir:** prima a tecla ou na chave, durante mais de 0,5 segundos.  
São emitidos dois sons de sinalização e a porta deslizante abre-se automaticamente.

- ▶ **Fechar:** prima a tecla ou na chave, durante mais de 0,5 segundos.  
São emitidos dois sons de sinalização e a porta deslizante fecha-se automaticamente.

- ▶ **Interromper o funcionamento automático:** prima brevemente a tecla ou na chave.

A porta deslizante para.

- ① Quando interrompe o funcionamento automático ao abrir, a porta fecha-se com nova pressão na tecla.



## Abrir e fechar a porta deslizante elétrica com o puxador da porta

### Condições:

- O sistema de segurança para crianças está desativado.

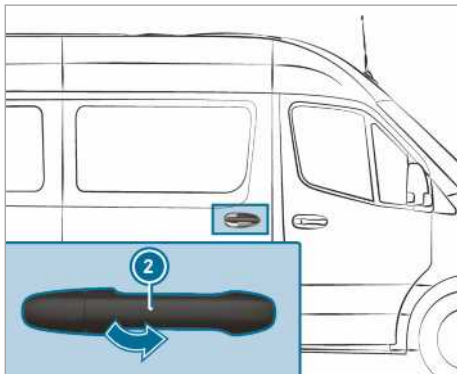
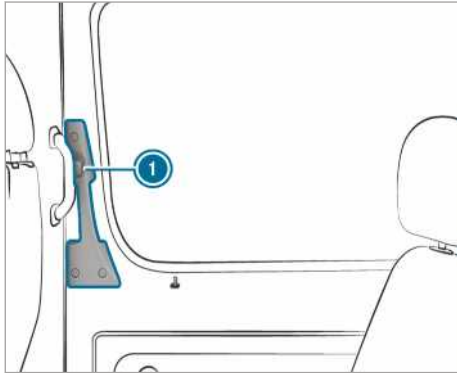

- ▶ Prima o botão ① ou puxe o puxador da porta do lado de fora ②.  
A porta deslizante abre-se ou fecha-se.
- ▶ Volte a premir o botão ① ou puxe o puxador da porta do lado de fora ②.  
A porta deslizante para.

## Destrancar manualmente a porta deslizante elétrica

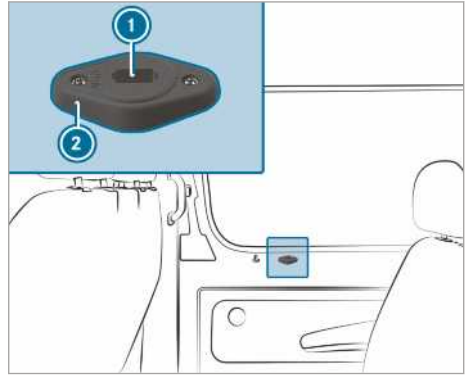

Após a ocorrência de uma avaria ou do corte da bateria, pode desligar a porta deslizante do motor elétrico através do dispositivo de desbloqueio ②. Posteriormente pode abrir/fechar manualmente a porta deslizante.

ⓘ Mais informações relativas à remoção da chave de emergência (→ página 48)

- ▶ **Veículos com revestimento completo da porta deslizante:** remova a cobertura do dispositivo de desbloqueio ②.  
O acionamento de serviço está acessível.
- ▶ **Desligar a porta deslizante do motor elétrico:** insira a chave de emergência na abertura ① do dispositivo de desbloqueio ② na posição "AUTO".
- ▶ Rode a chave de emergência 180 ° para a direita. A posição "MAN" está ajustada.
- ▶ Abra ou feche a porta deslizante pelo puxador da porta exterior ou interior.
- ▶ **Ligar a porta deslizante ao motor elétrico:** insira a chave de emergência na abertura ① do dispositivo de desbloqueio ② na posição "MAN".
- ▶ Rode a chave de emergência 180 ° para a esquerda.  
A posição "AUTO" está ajustada.
- ▶ Ajuste a porta deslizante (→ página 56).

### Se não for possível eliminar a avaria

- ▶ Procure uma oficina qualificada.

## Ajustar a porta deslizante elétrica

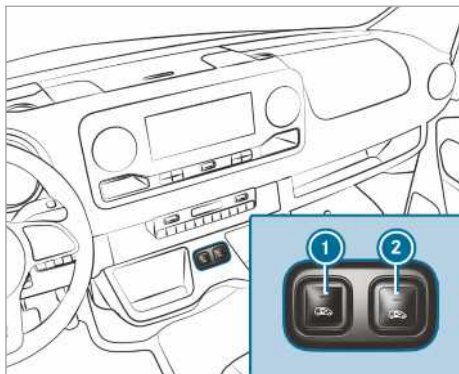

Teclas da porta deslizante na consola central

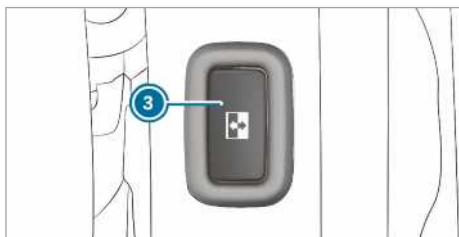

Tecla da porta deslizante no acesso da porta (pilar B)

Após uma avaria de funcionamento ou um corte de tensão, tem de voltar a ajustar a porta deslizante.

▶ Se a porta deslizante estiver aberta: prima as teclas ① ou ② na consola central ou a tecla da porta deslizante ③ no acesso da porta (pilar B), até a porta se fechar.

Ou

▶ Feche a porta deslizante com o puxador da porta (→ página 55).

▶ De seguida, abra a porta deslizante uma vez por completo, premindo brevemente as teclas ① ou ② na consola central, a tecla da porta deslizante ③ no acesso da porta (pilar B) ou com o puxador da porta (→ página 55). A porta deslizante está operacional.

## Portas traseiras

### Abrir e fechar as portas traseiras pelo lado de fora

**⚠ ADVERTÊNCIA** Perigo de acidente e de ferimentos ao abrir a porta traseira em situação de muito trânsito

Se abrir uma porta traseira pode:

- pôr em perigo outras pessoas ou outros utentes da estrada.
- ser colhido pelo trânsito.

Tal pode acontecer se abrir a porta traseira mais de 90 °.

- ▶ Abra as portas traseiras apenas quando a situação de trânsito o permitir.
- ▶ Certifique-se sempre de que a porta traseira está corretamente bloqueada.

### Abrir a porta traseira direita

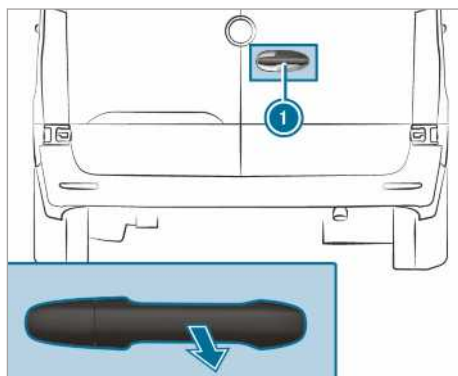

- ▶ Puxe o manípulo ①.
- ▶ Abra a porta traseira para o lado, até engatar.

## Abrir a porta traseira esquerda

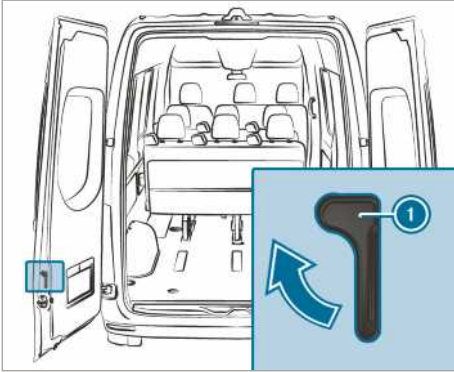

- ▶ Certifique-se de que a porta traseira direita está aberta e engatada.
- ▶ Puxe o manípulo de desbloqueio (1) no sentido da seta.
- ▶ Abra a porta traseira para o lado, até engatar.

### Abrir as portas traseiras até ao final

- ▶ Abra a respetiva porta traseira para além do primeiro ponto de engate (90°).
- ▶ Abra a porta traseira até ao final. A porta traseira é mantida na posição final.



### Fechar as portas traseiras pelo lado de fora

- ▶ Feche a porta traseira esquerda com um impulso pelo lado de fora.
- ▶ Feche a porta traseira direita com um impulso pelo lado de fora.

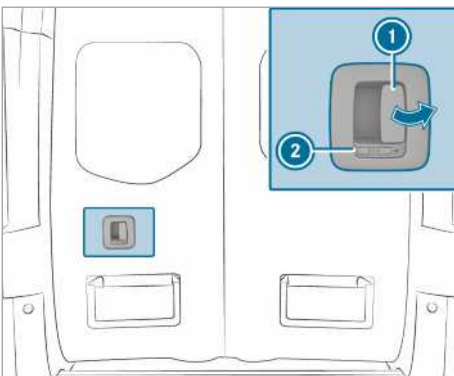
### Abrir e fechar as portas traseiras pelo lado de dentro



O símbolo  mostra que a porta traseira está destrancada.

- ▶ **Destrancar:** empurre o trinco (2) para a esquerda. O símbolo  é visível.
- ▶ **Abriu:** puxe a alavanca de abertura (1) e abra a porta traseira.
- ▶ Abra a porta traseira para o lado, até engatar.
- ▶ **Fechar:** certifique-se de que a porta traseira esquerda está fechada.
- ▶ Feche a porta traseira direita com um impulso, puxando-a pelo puxador da porta.
- ▶ **Trancar:** empurre o trinco (2) para a direita. O símbolo  é visível.

## Porta corredeira da parede divisória

### Abriu e fechar a porta deslizante da parede divisória do lado da cabina do condutor

**⚠ ADVERTÊNCIA** Perigo de se entalar se a porta deslizante da parede divisória não estiver engatada

Se a porta deslizante da parede divisória não estiver engatada, pode deslocar-se sem ninguém lhe mexer, durante a viagem.

Isso pode entalá-lo a si ou a outras pessoas.

- ▶ Antes de cada trajeto, certifique-se de que a porta deslizante da parede divisória está engatada.

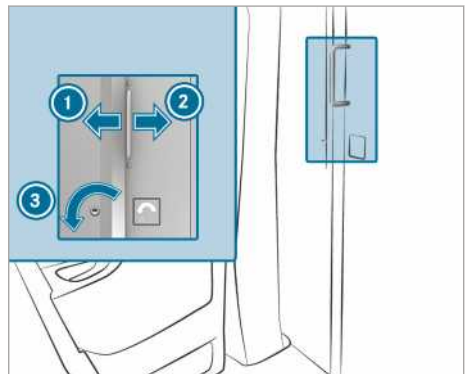

- ▶ **Abriu:** Rodar a chave para a esquerda (3). A porta deslizante está trancada.
- ▶ Empurrar a porta deslizante até ao limite, para a direita (2).

- ▶ **Fechar:** Empurrar a porta deslizante para a esquerda ① até engatar.  
Pode trancar a porta deslizante com a chave.

### Abriu e fechar a porta deslizante da parede divisória do lado do compartimento de carga

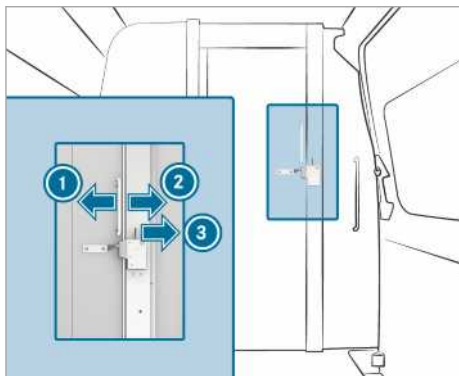

- ▶ **Abriu:** Empurrar a alavanca para a direita ③. A porta deslizante está trancada.
- ▶ Empurrar a porta deslizante até ao limite, para a esquerda ①.
- ▶ **Fechar:** Empurrar a porta deslizante para a direita ② até engatar.

## Degrau elétrico

### Função do degraú elétrico



A porta deslizante do seu veículo pode ser equipada com um degraú elétrico.

O degraú elétrico ① estende-se automaticamente quando se abre a porta deslizante e recolhe depois de se fechar a porta deslizante. O

degraú elétrico ① está equipado na parte dianteira com um sensor de obstáculos. Quando o degraú embate num obstáculo ao estender-se, para imediatamente. Depois de eliminar o obstáculo, tem de começar por fechar novamente a porta deslizante e voltar a abri-la para que o degraú se estenda completamente.

Quando o degraú elétrico impede o carregamento do veículo, pode bloquear o degraú por meio do sensor de obstáculos ao abrir a porta deslizante. Dessa forma o degraú elétrico permanece recolhido e é possível aproximar um empilhador ou um outro veículo de carga do compartimento de carga do veículo.

- ⓘ No display surge a mensagem **Degraú não deslocado p/ fora Consultar Manual Conduutor** ou **Degraú não deslocado p/ fora Avaria**. Quando há um bloqueio do sistema de deteção de obstáculos e a ignição está desligada, é emitido um sinal sonoro de aviso durante dois minutos.

Se a ignição estiver ligada, o sinal sonoro de aviso é emitido continuamente.

**Veículos com display de instrumentos (display a cores):** se no display surgir a mensagem **Degraú não desloc. p/ dentro Consultar Manual Conduutor** ou **Degraú não deslocado p/ fora Consultar Manual Conduutor** e for emitido um sinal sonoro de aviso, a função do degraú elétrico ① está avariada (→ página 319).

**Veículos com display de instrumentos (display a preto e branco):** se no display surgir a mensagem **Degraú não desloc. p/ dentro Avaria** ou **Degraú não desloc. p/ fora Avaria** e for emitido um sinal sonoro de aviso, a função do degraú elétrico ① está avariada (→ página 319).

Quando há uma avaria no funcionamento do degraú elétrico ① não é possível ou é possível apenas parcialmente estender ou recolher o degraú. Quando surge uma avaria no degraú elétrico ① este tem de ser recolhido manualmente e ficar bloqueado durante o resto do percurso (→ página 59). Avise os passageiros da possível avaria do degraú elétrico ① antes destes saírem do veículo.

### Desengate de emergência do degrau elétrico (recolha manual)

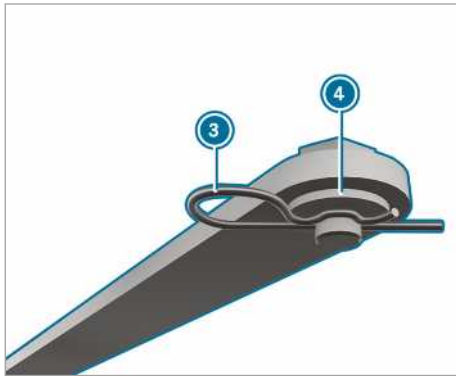
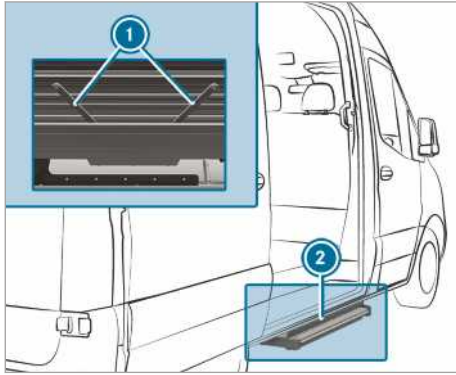

Quando não se estende automaticamente, o degrau elétrico tem de ser recolhido manualmente e bloqueado durante o resto do percurso.

- ▶ Na parte inferior do degrau ② retire as chavetas de mola ③ para fora do respetivo pino em ambas as barras ①.
- ▶ Retire as anilhas ④ e desengate ambas as barras.

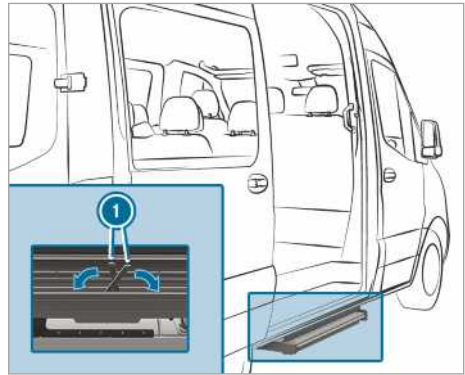

- ▶ Recolha as barras ① para dentro do alojamento do degrau.
- ▶ Empurre o degrau para o respetivo alojamento.

**i** Na primeira vez que tiver que trancar o degrau, tem de perfurar uma película com as chavetas de mola.

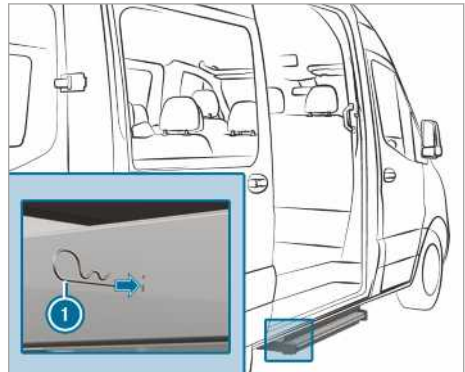

- ▶ De ambos os lados, enfiar as chavetas de mola ① até ao limite, através dos furos no alojamento do degrau. O degrau está seguro no respetivo alojamento.

### Paredes da camioneta de caixa aberta

#### Abrir e fechar os taipais da plataforma

**⚠** **AVERTÊNCIA** Perigo de ferimentos em caso de taipal aberto sob tensão

Ao abrir o trinco do taipal, este pode soltar-se e cair. Isto aplica-se, especificamente,

quando o veículo está carregado e o taipal encontra, por esse motivo, sob tensão.

- ▶ Antes de abrir, ter em atenção que não se encontra ninguém no campo de rotação do taipal que vai ser aberto.
- ▶ Abrir sempre o trinco do taipal lateralmente em relação ao taipal que vai ser aberto.
- ▶ Deve tomar-se especial cuidado quando não é possível abrir os trincos com a força normal.

**⚠ ADVERTÊNCIA** Risco de acidente quando o taipal tapa a iluminação exterior.

A iluminação exterior traseira fica tapada quando se abre o taipal traseiro.

Por esse motivo, outros condutores poderão identificar tardiamente a presença de um obstáculo.

- ▶ Sinalizar a presença do veículo de acordo com as regulamentações nacionais, por ex., com um triângulo de sinalização.

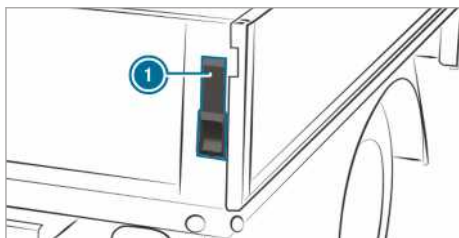

- ▶ **Abrir:** segure firmemente o taipal da plataforma.
- ▶ Levante a alavanca ① até ao batente.
- ▶ Repita o processo do outro lado do taipal da plataforma.
- ▶ Abra o taipal até uma posição de 90°.

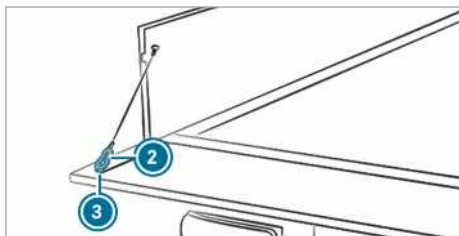

- ▶ Levante o taipal da plataforma e desengate o mosquetão ② do cabo de retenção do olhal ③.
- ▶ Repita o processo do outro lado do taipal da plataforma.
- ▶ Baixe o taipal com cuidado.
- ▶ **Fechar:** levante o taipal da plataforma e engate o mosquetão ② do cabo de retenção no olhal ③.
- ▶ Levante o taipal e pressione-o para o fechar.
- ▶ Baixe a alavanca ① até ao batente.
- ▶ Repita o processo do outro lado do taipal da plataforma.

### Montar e desmontar os taipais laterais do veículo de plataforma

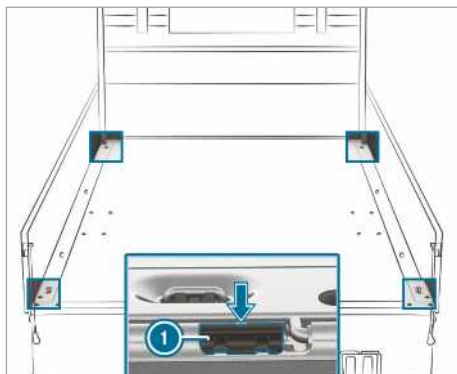

Realize estes trabalhos cuidadosamente e com a ajuda de outra pessoa.

- ▶ **Desmontar:** baixe o taipal traseiro do veículo de plataforma.
- ▶ Baixe um dos taipais laterais do veículo de plataforma.
- ▶ Retire o trinco de bloqueio ① do taipal lateral do veículo de plataforma da respetiva guia, levantando-o na abertura (seta) com a chave de fendas das ferramentas de bordo.
- ▶ Levante o taipal do veículo de plataforma até uma posição de aprox. 80°.
- ▶ Puxe o taipal do veículo de plataforma para trás, para fora dos pinos das dobradiças e retire-o.
- ▶ **Montar:** encoste o taipal do veículo de plataforma, numa posição de aprox. 80°, cuidadosamente aos pinos das dobradiças; nesse



processo, o trinco de bloqueio ❶ deve assentar no taipal.

- ▶ Empurre o taipal para a frente.
- ▶ Introduza o trinco de bloqueio ❶ e levante o taipal do veículo de plataforma.

## Janela de páginas

### Abrir e fechar as janelas laterais

**⚠ ADVERTÊNCIA** Perigo de entalamento ao abrir uma janela lateral

Ao abrir uma janela lateral, podem prender-se ou entalar-se partes do corpo entre a janela lateral e a moldura da janela.

- ▶ Aquando da abertura, assegure-se de que ninguém toca na janela lateral.
- ▶ Se alguém ficar entalado, solte imediatamente a tecla ou puxe a tecla para fechar novamente a janela lateral.

**⚠ ADVERTÊNCIA** Perigo de entalamento ao fechar uma janela lateral

Ao fechar uma janela lateral, podem entalar-se partes do corpo na zona de fecho.

- ▶ Aquando do fecho, assegure-se de que não se encontram partes do corpo na zona de fecho.
- ▶ Se alguém ficar entalado, solte imediatamente a tecla ou prima a tecla para abrir novamente a janela lateral.

**⚠ ADVERTÊNCIA** Perigo de entalamento se as janelas laterais forem operadas por crianças

Quando as crianças operam a janela lateral, estas podem entalar-se, sobretudo se estiverem sem vigilância.

- ▶ Ative o bloqueio de segurança para crianças das janelas laterais no espaço traseiro.
- ▶ Quando abandonar o veículo, leve sempre a chave consigo e tranque o veículo.
- ▶ Nunca deixe crianças no veículo sem a devida vigilância.

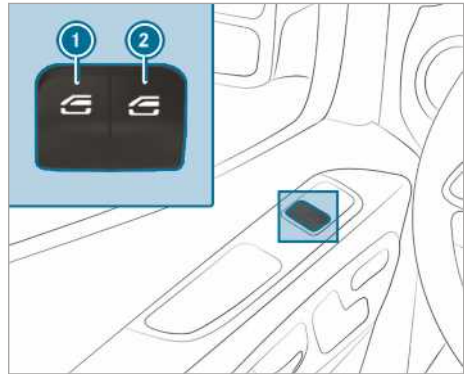

- ❶ Elevador do vidro esquerdo
- ❷ Elevador do vidro direito

- ▶ **Abrir manualmente:** prima a tecla ❶ ou ❷ e mantenha-a premida.
- ▶ **Fechar manualmente:** puxe a tecla ❶ ou ❷ e mantenha-a puxada.

As janelas das portas dianteiras têm um sistema de funcionamento automático adicional.

- ▶ **Abrir completamente:** prima brevemente a tecla ❶ ou ❷ para além do ponto de pressão. O funcionamento automático é ativado.
- ▶ **Fechar completamente:** puxe brevemente a tecla ❶ ou ❷ para além do ponto de pressão. O funcionamento automático é ativado.
- ▶ **Interromper o funcionamento automático:** prima ou puxe de novo brevemente a tecla ❶ ou ❷.

- ❶ Quando um objeto impede o fecho automático de uma janela lateral, esta volta a abrir-se automaticamente. A função de inversão automática é apenas um meio auxiliar e não substitui a sua atenção.
- ❶ Quando o sistema de funcionamento automático da janela lateral não funciona, a proteção contra entalamento não está ativa.

### Função de inversão automática das janelas laterais

Quando um objeto impede o processo de fecho de uma janela lateral, esta volta a abrir-se automaticamente. A função de inversão automática é apenas um meio auxiliar e não substitui a sua atenção.

- ▶ Ao fechar, certifique-se de que não se encontra nenhuma parte do corpo na área de fecho.

**⚠ ADVERTÊNCIA** Perigo de entalamento na janela lateral apesar da função de inversão

A função de inversão não reage:

- a objetos suaves, leves e finos, p.ex., dedos.
- nos últimos 4 mm do curso de fecho.
- durante a realização do ajuste.
- ao voltar a fechar manualmente a janela lateral imediatamente a seguir à inversão automática.

Deste modo, a função de inversão não consegue evitar o entalamento nestas situações.

- ▶ Ao fechar, certifique-se de que não se encontra nenhuma parte do corpo na área de fecho.
- ▶ Se alguém ficar entalado, prima a tecla , para voltar a abrir a janela lateral.

### Ventilar o veículo antes do início da viagem (abertura conforto)

**⚠ ADVERTÊNCIA** Perigo de entalamento ao abrir uma janela lateral

Ao abrir uma janela lateral, podem prender-se ou entalar-se partes do corpo entre a janela lateral e a moldura da janela.

- ▶ Aquando da abertura, assegure-se de que ninguém toca na janela lateral.
- ▶ Se alguém ficar entalado, solte imediatamente a tecla.

Pode ventilar o veículo antes da viagem.

Para o efeito, são simultaneamente executadas as seguintes funções com a chave:

- Destrancamento do veículo
- Abertura das janelas laterais

### Problemas com as janelas laterais

Problema	Causas/consequências possíveis e ▶ soluções
Não é possível fechar uma janela lateral e o motivo não é visível.	▶ Verificar se há algum objeto na guia do vidro.

A função "Abertura conforto" só pode ser acionada com a chave. A chave tem de estar próxima da porta do condutor ou da porta do acompanhante.

- ▶ Mantenha a tecla  na chave premida.

As seguintes funções são executadas:

- O veículo é destrancado.
- As janelas laterais abrem-se.

- ▶ **Interromper a abertura conforto:** solte a tecla .

### Fechar as janelas laterais pelo lado de fora (fecho conforto)

**⚠ ADVERTÊNCIA** Perigo de entalamento no caso de um fecho conforto inadvertido

No fecho conforto, podem entalar-se partes do corpo na zona de fecho das janelas laterais.

- ▶ No fecho conforto, esteja atento a todo o processo de fecho.
- ▶ Aquando do fecho, assegure-se de que não se encontram partes do corpo na zona de fecho.

- ▶ Mantenha a tecla  na chave premida.

As seguintes funções são executadas:

- O veículo é trancado.
- As janelas laterais fecham-se.

- ▶ **Interromper o fecho conforto:** solte a tecla .

### Ajustar a janela lateral

Após uma avaria de funcionamento ou uma falha de alimentação, é necessário ajustar novamente as janelas laterais.

- ▶ (→ página 119) Ligar a ignição..
- ▶ Puxar ambas as teclas do elevador do vidro e mantê-las puxadas por mais cerca de um segundo.



Problema	Causas/consequências possíveis e ► soluções
	<p><b>▲ ADVERTÊNCIA</b> Perigo de entalamento ou de vida devido a proteção de inversão não ativa</p> <p>Ao fechar de novo uma janela lateral imediatamente após o bloqueio, a janela lateral fecha com força elevada ou com a força máxima. Nesse processo, a função de inversão não está ativa. Nesse caso, partes do corpo podem ficar entaladas na zona de fecho.</p> <ul style="list-style-type: none"> <li>► Certifique-se de que nenhuma parte do corpo se encontra na zona de fecho.</li> <li>► Para parar o processo de fecho, solte a tecla ou prima-a novamente para voltar a abrir a janela lateral.</li> </ul> <p>Quando uma janela lateral bloquear ao ser fechada e se abrir novamente um pouco, pode proceder da seguinte forma:</p> <ul style="list-style-type: none"> <li>► Imediatamente após o bloqueio, volte a puxar a tecla correspondente até a janela lateral estar fechada, mantendo a tecla puxada durante mais um segundo. A janela lateral fecha com mais força.</li> </ul> <p>Se a janela lateral voltar a bloquear e a abrir-se novamente um pouco, proceda da seguinte forma:</p> <ul style="list-style-type: none"> <li>► Repita o passo anterior. A janela lateral fecha sem função de inversão automática.</li> </ul>
As janelas laterais não abrem nem fecham com a abertura Conforto.	<p>A pilha da chave está fraca ou descarregada.</p> <ul style="list-style-type: none"> <li>► Verifique a pilha com a luz indicadora da pilha e, se necessário, substitua-a (→ página 48).</li> </ul>

## Proteção antirroubo

### Função do imobilizador

O imobilizador impede que o seu veículo possa ser colocado em funcionamento sem a chave adequada.

O imobilizador é automaticamente ativado quando a ignição é desligada e desativado quando esta é ligada.

### EDW (sistema de alarme contra arrombamento e roubo)

#### Função do EDW (sistema de alarme contra arrombamento e roubo)

Com o sistema de alarme contra arrombamento e roubo ativado, é acionado um alarme ótico e acústico nas seguintes situações:

- Uma porta lateral é aberta.
- A porta traseira é aberta.

- O capot é aberto.
- O sistema de proteção do interior é acionado (→ página 65).
- A proteção antirreboque é acionada (→ página 64).

O sistema de alarme contra arrombamento e roubo é ativado automaticamente passados cerca de cinco segundos:

- após o trancamento com a chave

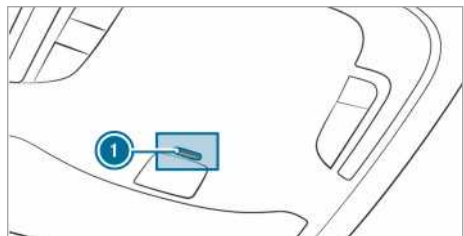

Com o sistema de alarme contra arrombamento e roubo ativado, a luz indicadora ❶ pisca na unidade de comando do teto.

O sistema de alarme contra arrombamento e roubo é desativado automaticamente nos seguintes casos:

- após o destrancamento com a chave
- depois de premir a tecla start/stop com a chave dentro do veículo

### Ligar/desligar o EDW (sistema de alarme contra arrombamento e roubo)

Com o sistema de alarme ativado, é acionado um alarme ótico e acústico nas seguintes situações:

- Uma porta é aberta.
- O capot é aberto.

❶ O alarme não se desliga, mesmo que elimine de imediato a causa do mesmo, p.ex., fechando uma porta aberta.

#### Ligar

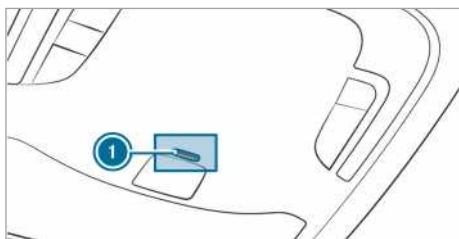

- ▶ Feche todas as portas.
- ▶ Tranque o veículo com a chave. A luz indicadora ❶ na unidade de comando do teto pisca.

#### Desligar

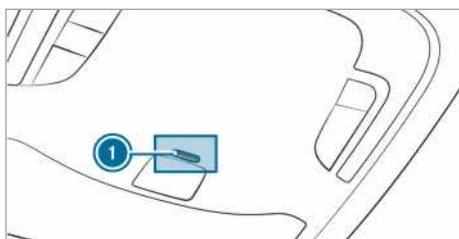

- ▶ Destranque o veículo com a chave. A luz indicadora ❶ na unidade de comando do teto apaga-se.

❶ Se, após destrancar o veículo, não abrir nenhuma porta no espaço de 40 segundos, o veículo volta a trancar-se automaticamente.

#### Desativar o alarme

- ▶ Prima a tecla ou na chave.

Ou

- ▶ Prima a tecla start/stop, com a chave dentro do veículo. O alarme desliga-se.

#### Função da proteção antirreboque

##### Função da proteção antirreboque

Se a inclinação do veículo se alterar com a proteção antirreboque ativada, é acionado um alarme ótico e acústico. Isso pode acontecer, p.ex., se o veículo for levantado lateralmente.

#### Ligar ou desligar a proteção antirreboque

##### Ligar e desligar

- ▶ Tranque o veículo com a chave. A proteção antirreboque é ativada automaticamente passados cerca de 40 segundos.
- ▶ Abra o veículo com a chave. A proteção antirreboque está desligada.

A proteção antirreboque só é ativada se os seguintes componentes estiverem fechados:

- Porta do condutor e porta do acompanhante
- Portas laterais
- Portas traseiras

##### Desativar

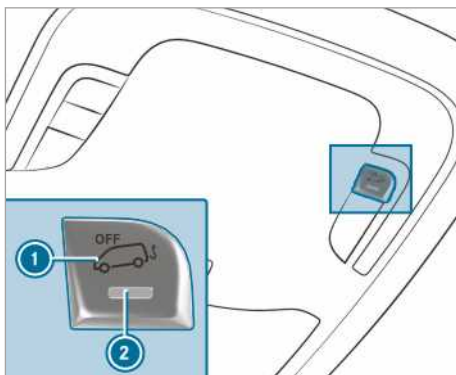

- ▶ Desligue a alimentação de tensão (→ página 119).

- ▶ Prima a tecla ①.  
Depois de soltar a tecla, a luz indicadora ② da tecla acende-se durante cerca de cinco segundos.
- ▶ Tranque o veículo com a chave.  
A proteção antirreboque está desativada.

A proteção antirreboque permanece desativada, até trancar novamente o seu veículo.

Desative a proteção antirreboque quando trancar o seu veículo nas seguintes situações:

- O veículo é carregado e/ou transportado, p.ex., num ferryboat ou num veículo de transporte de automóveis.
- O veículo é estacionado num piso móvel, p.ex., em garagens de dois andares.

Deste modo, evita um falso alarme.

### Sistema de proteção do interior

#### Função

Se, com o sistema de proteção do interior ativado, for detetado um movimento no interior do veículo, aciona-se um alarme ótico e acústico. Isto pode acontecer, p.ex., quando alguém penetra no interior do veículo.

### Ligar ou desligar o sistema de proteção do interior

#### Ligar

- ▶ Feche as janelas laterais.
- ▶ Certifique-se de que não existem quaisquer objetos como, p.ex., mascotes ou cabides, pendurados no espelho retrovisor interior ou nas pegas do teto. Deste modo, evita um falso alarme.
- ▶ Tranque o veículo com a chave.  
O sistema de proteção do interior liga-se após cerca de 30 segundos.

O sistema de proteção do interior só é ativado se os seguintes componentes estiverem fechados:

- Porta do condutor e porta do acompanhante
- Portas laterais
- Portas traseiras

#### Desligar

- ▶ Destranque o veículo com a chave.  
O sistema de proteção do interior desliga-se automaticamente.

### Desativar

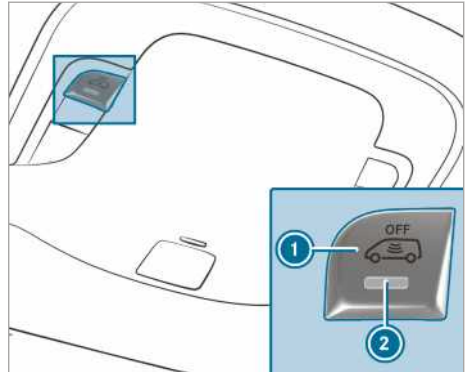

- ▶ Desligue a alimentação de tensão (→ página 119).
- ▶ Prima a tecla ①.  
Depois de soltar a tecla, a luz indicadora ② da tecla acende-se durante cerca de cinco segundos.
- ▶ Tranque o veículo com a chave.  
O sistema de proteção do interior está desativado.

O sistema de proteção do interior permanece desativado, até trancar novamente o seu veículo.

Desative o sistema de proteção do interior, quando trancar o seu veículo nas seguintes situações:

- Permanecem pessoas ou animais no veículo.
- As janelas laterais ficam abertas.
- O veículo é transportado, p.ex., num ferry ou num porta-carros.

Deste modo, evita um falso alarme.

### Posição correta do banco do condutor

**⚠ ADVERTÊNCIA** Perigo de acidente devido a definições do veículo durante a condução

Pode perder o controlo sobre o veículo nas seguintes situações:

- Se ajustar o banco do condutor, o apoio de cabeça, o volante ou o espelho durante a condução.
- Se colocar o cinto de segurança durante a condução.

▶ Antes de ligar o motor: ajuste o banco do condutor, o apoio de cabeça, o volante ou o espelho e coloque o cinto de segurança.

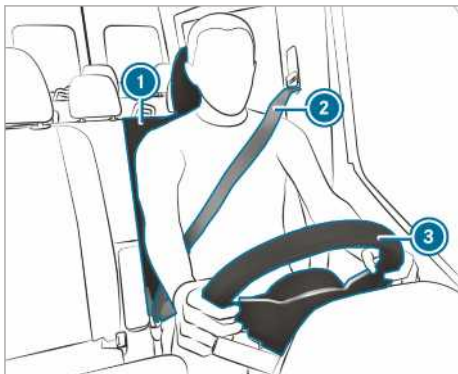

Ao regular o volante ③, o cinto de segurança ② e o banco do condutor ①, tenha em atenção o seguinte:

- Deve sentar-se o mais afastado possível do airbag do condutor.
- Deve escolher uma posição do banco o mais direita possível.
- As suas coxas devem estar ligeiramente apoiadas no assento do banco.
- As pernas não devem estar completamente esticadas, de maneira que possa facilmente carregar nos pedais até ao limite.
- A parte posterior da cabeça deve estar apoiada, ao nível dos olhos, a meio do apoio de cabeça.
- Deve conseguir chegar facilmente ao volante com os braços ligeiramente fletidos.
- Deve conseguir mover as pernas livremente.

- Consegue ver todos os indicadores no painel de instrumentos.
- Consegue ver bem as condições do trânsito.
- O seu cinto de segurança está bem apertado ao corpo; passa a meio do ombro para a zona da bacia e até à parte inferior da anca.

### Bancos

#### Ajustar manualmente os bancos dianteiros (sem Pack Bancos Comfort)

**⚠ ADVERTÊNCIA** Perigo de entalamento se os bancos forem ajustados por crianças

Quando as crianças ajustam os bancos, estas podem entalar-se, sobretudo se estiverem sem vigilância.

- ▶ Quando abandonar o veículo, leve sempre a chave consigo e tranque o veículo.
- ▶ Nunca deixe crianças no veículo sem a devida vigilância.

**⚠ ADVERTÊNCIA** Perigo de entalamento ao regular os bancos

Ao regular um banco, pode entalar-se a si ou a um ocupante do veículo, por ex., na calha guia do banco.

- ▶ Certifique-se de que, ao efetuar a regulação de um banco, nenhuma parte do corpo se encontra no trajeto do banco.

Respeite as indicações de segurança relativas a "Airbags" e "Crianças no veículo".

**⚠ ADVERTÊNCIA** Perigo de acidente se o banco do condutor não estiver engatado

Se o banco do condutor não estiver engatado, pode deslocar-se inesperadamente durante a marcha.

Isso pode levar à perda de controlo sobre o veículo.

- ▶ Certifique-se sempre de que o banco do condutor está engatado, antes de ligar o veículo.

**⚠ ADVERTÊNCIA** Perigo de acidente devido a definições do veículo durante a condução

Pode perder o controlo sobre o veículo nas seguintes situações:

- Se ajustar o banco do condutor, o apoio de cabeça, o volante ou o espelho durante a condução.
  - Se colocar o cinto de segurança durante a condução.
- ▶ Antes de ligar o motor: ajuste o banco do condutor, o apoio de cabeça, o volante ou o espelho e coloque o cinto de segurança.

**⚠ ADVERTÊNCIA** Perigo de entalamento no caso de ajuste inadequado da altura do banco

No caso de um ajuste inadequado da altura do banco, pode entalar-se a si ou a outros ocupantes do veículo e causar ferimentos.

Sobretudo as crianças podem premir inadvertidamente as teclas para o ajuste elétrico dos bancos e entalar-se.

- ▶ Ao deslocar o banco, certifique-se de que não se encontram mãos ou outras partes do corpo por baixo das alavancas do sistema de ajuste dos bancos.

**⚠ ADVERTÊNCIA** Perigo de ferimentos se os apoios de cabeça não estiverem montados ou se estiverem mal ajustados

Se não estiverem montados ou se estiverem ajustados incorretamente, os apoios de cabeça não poderão proporcionar a proteção prevista.

Existe elevado perigo de ferimentos na zona da cabeça e da nuca, p.ex., em caso de acidente ou travagem!

- ▶ Conduza sempre com os apoios de cabeça montados.
- ▶ Antes da viagem, certifique-se de que regulou o apoio de cabeça de cada ocupante do veículo de forma a que a nuca fique apoiada ao nível dos olhos no meio do apoio de cabeça.

Não troque os apoios de cabeça dos bancos dianteiros e traseiros. Caso contrário, não poderá

regular a altura e a inclinação dos apoios de cabeça para a posição correta.

Com o ajuste longitudinal do apoio de cabeça, regule o apoio de cabeça de forma a ficar o mais próximo possível da nuca.

**⚠ ADVERTÊNCIA** Perigo de ferimentos ou de vida devido a uma posição incorreta do banco

Se o encosto do banco não se encontrar numa posição quase vertical, o cinto de segurança não oferece a proteção de retenção adequada.

Neste caso, durante uma manobra de travagem ou um acidente, pode escorregar por baixo do cinto de segurança, magoando por ex., o abdómen ou o pescoço.

- ▶ Ajuste corretamente o banco do veículo antes do início da marcha.
- ▶ Certifique-se sempre de que o encosto do banco se encontra numa posição quase vertical e de que o cinto na zona do ombro passa por cima do meio do ombro.

**! NOTA** Danos nos bancos ao repô-los

Ao repor os bancos, estes podem ficar danificados através de objetos.

- ▶ Ao deslocar os bancos do veículo para trás, certifique-se de que não se encontra nenhum objeto na zona dos pés ou atrás dos bancos.

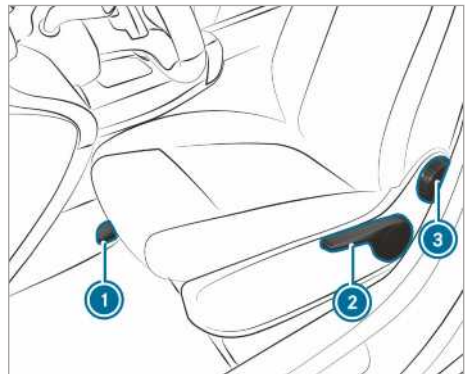

- ① Sentido longitudinal do banco  
 ② Altura do banco  
 ③ Inclinação do encosto do banco

① Consoante a versão dos bancos, podem não estar disponíveis algumas possibilidades de ajuste.

▶ **Ajustar o sentido longitudinal do banco:**

levante a alavanca ① e desloque o banco para a posição pretendida.

▶ Certifique-se de que o banco está engatado.

▶ **Regular a altura do banco:** empurre ou puxe a alavanca ②, até atingir a altura pretendida.

▶ **Regular a inclinação do encosto do banco:** rode a roda de ajuste manual ③ para a frente e para trás, até atingir a posição pretendida.

### Ajustar manualmente os bancos dianteiros (com Pack Bancos Comfort)

**⚠ ADVERTÊNCIA** Perigo de entalamento se os bancos forem ajustados por crianças

Quando as crianças ajustam os bancos, estas podem entalar-se, sobretudo se estiverem sem vigilância.

- ▶ Quando abandonar o veículo, leve sempre a chave consigo e tranque o veículo.
- ▶ Nunca deixe crianças no veículo sem a devida vigilância.

**⚠ ADVERTÊNCIA** Perigo de entalamento ao regular os bancos

Ao regular um banco, pode entalar-se a si ou a um ocupante do veículo, por ex., na calha guia do banco.

- ▶ Certifique-se de que, ao efetuar a regulação de um banco, nenhuma parte do corpo se encontra no trajeto do banco.

Respeite as indicações de segurança relativas a "Airbags" e "Crianças no veículo".

**⚠ ADVERTÊNCIA** Perigo de acidente se o banco do condutor não estiver engatado

Se o banco do condutor não estiver engatado, pode deslocar-se inesperadamente durante a marcha.

Isso pode levar à perda de controlo sobre o veículo.

- ▶ Certifique-se sempre de que o banco do condutor está engatado, antes de ligar o veículo.

**⚠ ADVERTÊNCIA** Perigo de acidente devido a definições do veículo durante a condução

Pode perder o controlo sobre o veículo nas seguintes situações:

- Se ajustar o banco do condutor, o apoio de cabeça, o volante ou o espelho durante a condução.
- Se colocar o cinto de segurança durante a condução.

▶ Antes de ligar o motor: ajuste o banco do condutor, o apoio de cabeça, o volante ou o espelho e coloque o cinto de segurança.

**⚠ ADVERTÊNCIA** Perigo de entalamento no caso de ajuste inadequado da altura do banco

No caso de um ajuste inadequado da altura do banco, pode entalar-se a si ou a outros ocupantes do veículo e causar ferimentos.

Sobretudo as crianças podem premir inadvertidamente as teclas para o ajuste elétrico dos bancos e entalar-se.

- ▶ Ao deslocar o banco, certifique-se de que não se encontram mãos ou outras partes do corpo por baixo das alavancas do sistema de ajuste dos bancos.

**⚠ ADVERTÊNCIA** Perigo de ferimentos se os apoios de cabeça não estiverem montados ou se estiverem mal ajustados

Se não estiverem montados ou se estiverem ajustados incorretamente, os apoios de cabeça não poderão proporcionar a proteção prevista.

Existe elevado perigo de ferimentos na zona da cabeça e da nuca, p.ex., em caso de acidente ou travagem!

- ▶ Conduza sempre com os apoios de cabeça montados.
- ▶ Antes da viagem, certifique-se de que regulou o apoio de cabeça de cada ocupante do veículo de forma a que a nuca fique apoiada ao nível dos olhos no meio do apoio de cabeça.

Não troque os apoios de cabeça dos bancos dianteiros e traseiros. Caso contrário, não poderá

regular a altura e a inclinação dos apoios de cabeça para a posição correta.

Com o ajuste longitudinal do apoio de cabeça, regule o apoio de cabeça de forma a ficar o mais próximo possível da nuca.

**⚠ ADVERTÊNCIA** Perigo de ferimentos ou de vida devido a uma posição incorreta do banco

Se o encosto do banco não se encontrar numa posição quase vertical, o cinto de segurança não oferece a proteção de retenção adequada.

Neste caso, durante uma manobra de travagem ou um acidente, pode escorregar por baixo do cinto de segurança, magoando por ex., o abdómen ou o pescoço.

- ▶ Ajuste corretamente o banco do veículo antes do início da marcha.
- ▶ Certifique-se sempre de que o encosto do banco se encontra numa posição quase vertical e de que o cinto na zona do ombro passa por cima do meio do ombro.

**! NOTA** Danos nos bancos ao repô-los

Ao repor os bancos, estes podem ficar danificados através de objetos.

- ▶ Ao deslocar os bancos do veículo para trás, certifique-se de que não se encontra nenhum objeto na zona dos pés ou atrás dos bancos.



Imagem exemplificativa de banco pneumático conforto

① Profundidade do assento

- ② Inclinação do encosto do banco
- ③ Altura do banco
- ④ Inclinação do assento
- ⑤ Sentido longitudinal do banco
- ⑥ Suspensão do banco
- ⑦ Bloqueio de oscilação

ⓘ Consoante a versão dos bancos, podem não estar disponíveis algumas possibilidades de ajuste.

▶ **Ajustar a profundidade do assento:** levante a alavanca ① e empurre a parte dianteira do assento para a frente ou para trás.

▶ **Regular a inclinação do encosto do banco:** rode a roda de ajuste manual ② para a frente e para trás, até atingir a posição pretendida.

▶ **Regular a altura do banco:** puxe ou pressione a alavanca ③, até atingir a posição pretendida.

▶ **Regular a inclinação do assento do banco:** rode a roda de ajuste manual ④ para a frente e para trás, até atingir a posição pretendida.

▶ **Ajustar o sentido longitudinal do banco:** levante a alavanca ⑤ e desloque o banco para a posição pretendida.

▶ Certifique-se de que o banco está engatado.

▶ **Regular a suspensão do banco:** despenda o banco.

▶ Na roda de ajuste manual ⑥, defina o peso do corpo (40 kg até 120 kg) para que a suspensão do banco funcione corretamente. Se regular para um peso superior, a suspensão do banco fica mais dura. Dessa forma, o banco não oscila tanto. Quando o banco oscila frequente e fortemente, pode fixar o banco na posição inferior.

▶ **Engrenar o bloqueio de oscilação:** rode a alavanca ⑦ para cima. O banco engata durante a oscilação seguinte.

▶ **Desengrenar o bloqueio de oscilação:** rode a alavanca ⑦ para a direita. O banco pode oscilar.



## Regular eletricamente o banco dianteiro

### **⚠️ ADVERTÊNCIA** Perigo de entalamento se os bancos forem ajustados por crianças

Quando as crianças ajustam os bancos, estas podem entalar-se, sobretudo se estiverem sem vigilância.

- ▶ Quando abandonar o veículo, leve sempre a chave consigo e tranque o veículo.
- ▶ Nunca deixe crianças no veículo sem a devida vigilância.

Os bancos podem ser regulados com a ignição desligada.

### **⚠️ ADVERTÊNCIA** Perigo de entalamento ao regular os bancos

Ao regular um banco, pode entalar-se a si ou a um ocupante do veículo, por ex., na calha guia do banco.

- ▶ Certifique-se de que, ao efetuar a regulação de um banco, nenhuma parte do corpo se encontra no trajeto do banco.

Tenha em atenção as indicações de segurança relativas a "Airbags" e "Crianças no veículo".

### **⚠️ ADVERTÊNCIA** Perigo de acidente se o banco do condutor não estiver engatado

Se o banco do condutor não estiver engatado, pode deslocar-se inesperadamente durante a marcha.

Isso pode levar à perda de controlo sobre o veículo.

- ▶ Certifique-se sempre de que o banco do condutor está engatado, antes de ligar o veículo.

### **⚠️ ADVERTÊNCIA** Perigo de acidente devido a definições do veículo durante a condução

Pode perder o controlo sobre o veículo nas seguintes situações:

- Se ajustar o banco do condutor, o apoio de cabeça, o volante ou o espelho durante a condução.
  - Se colocar o cinto de segurança durante a condução.
- ▶ Antes de ligar o motor: ajuste o banco do condutor, o apoio de cabeça, o

volante ou o espelho e coloque o cinto de segurança.

### **⚠️ ADVERTÊNCIA** Perigo de entalamento no caso de ajuste inadequado da altura do banco

No caso de um ajuste inadequado da altura do banco, pode entalar-se a si ou a outros ocupantes do veículo e causar ferimentos.

Sobretudo as crianças podem premir inadvertidamente as teclas para o ajuste elétrico dos bancos e entalar-se.

- ▶ Ao deslocar o banco, certifique-se de que não se encontram mãos ou outras partes do corpo por baixo das alavancas do sistema de ajuste dos bancos.

### **⚠️ ADVERTÊNCIA** Perigo de ferimentos se os apoios de cabeça não estiverem montados ou se estiverem mal ajustados

Se não estiverem montados ou se estiverem ajustados incorretamente, os apoios de cabeça não poderão proporcionar a proteção prevista.

Existe elevado perigo de ferimentos na zona da cabeça e da nuca, p.ex., em caso de acidente ou travagem!

- ▶ Conduza sempre com os apoios de cabeça montados.
- ▶ Antes da viagem, certifique-se de que regulou o apoio de cabeça de cada ocupante do veículos de forma a que a nuca fique apoiada ao nível dos olhos no meio do apoio de cabeça.

Não troque os apoios de cabeça entre os bancos dianteiros e traseiros. Se o fizer, não vai conseguir regular corretamente a altura e a inclinação dos apoios de cabeça.

Com o ajuste longitudinal dos apoios de cabeça, estes são regulados de maneira a que fiquem o mais próximo possível da nuca.

### **⚠️ ADVERTÊNCIA** Perigo de ferimentos ou de vida devido a uma posição incorreta do banco

Se o encosto do banco não se encontrar numa posição quase vertical, o cinto de segurança não oferece a proteção de retenção adequada.



Neste caso, durante uma manobra de travagem ou um acidente, pode escorregar por baixo do cinto de segurança, magoando por ex., o abdómen ou o pescoço.

- ▶ Ajuste corretamente o banco do veículo antes do início da marcha.
- ▶ Certifique-se sempre de que o encosto do banco se encontra numa posição quase vertical e de que o cinto na zona do ombro passa por cima do meio do ombro.

#### **!** NOTA Danos nos bancos ao repô-los

Ao repor os bancos, estes podem ficar danificados através de objetos.

- ▶ Ao deslocar os bancos do veículo para trás, certifique-se de que não se encontra nenhum objeto na zona dos pés ou atrás dos bancos.

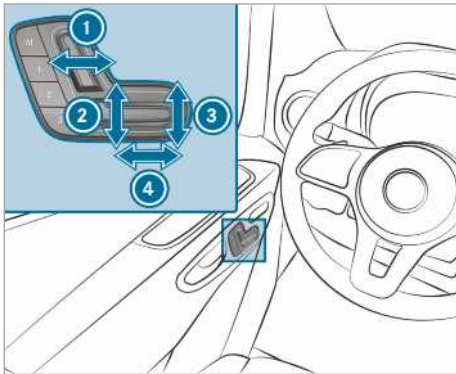

- ① Inclinação do encosto do banco
- ② Altura do banco
- ③ Inclinação do assento
- ④ Sentido longitudinal do banco

- ▶ Memorize as regulações com a função de memória (→ página 71).

### Apoio lombar de 4 vias

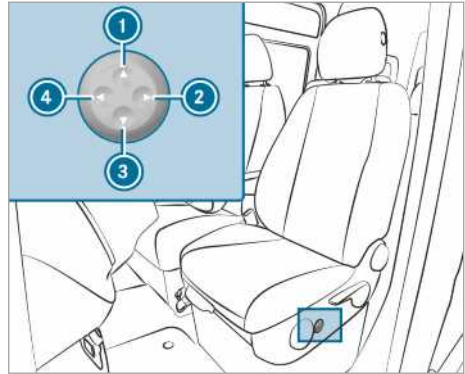

- ① Mais alto
- ② Mais fraco
- ③ Mais fundo
- ④ Mais forte

- ▶ Com as teclas ① a ④, adaptar individualmente a curvatura do encosto à sua coluna vertebral.

### Operar a função de memória

- ⚠ ADVERTÊNCIA** Perigo de acidente devido a utilização da função de memória durante a viagem

Se utilizar a função de memória do lado do condutor durante a viagem, pode perder o controlo sobre o veículo devido aos movimentos de ajuste.

- ▶ Utilize a função de memória do lado do condutor apenas com o veículo parado.

- ⚠ ADVERTÊNCIA** Perigo de entalamento ao ajustar o banco com a função de memória

Quando o banco for ajustado pela função de memória, pode entalar-se a si e a outros ocupantes do veículo, sobretudo crianças.

- ▶ Durante o processo de ajuste da função de memória, certifique-se de que não se encontra nenhuma parte do corpo na zona de movimento do banco.

- ▶ Se alguém ficar entalado, solte imediatamente a tecla de posicionamento da função de memória. O processo de regulação é interrompido.

**⚠ ADVERTÊNCIA** Perigo de entalamento devido a ativação da função de memória por crianças

Se as crianças ativarem a função de memória, podem entalar-se, sobretudo se estiverem sem vigilância.

- ▶ Nunca deixe crianças no veículo sem a devida vigilância.
- ▶ Quando abandonar o veículo, leve sempre a chave consigo e tranque o veículo.

A função de memória pode ser utilizada com a ignição desligada.

### Memorizar os ajustes do banco

Através da função de memória, podem ser memorizados e selecionados ajustes do banco para três pessoas, no máximo. Pode ajustar o banco e o apoio de cabeça.

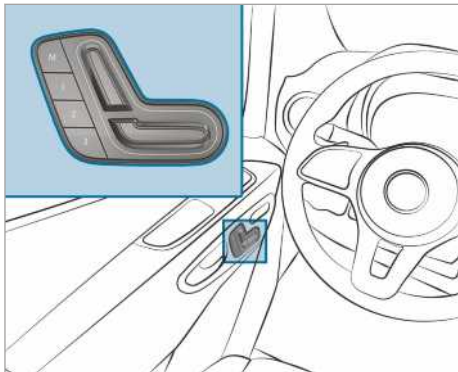

- ▶ Desloque o banco para a posição desejada.
- ▶ Prima a tecla de memória M juntamente com uma das teclas da posição de memorização 1, 2 ou 3. Ouve-se um som de sinalização. Os ajustes estão memorizados.
- ▶ **Selecionar:** prima a tecla da posição de memorização 1, 2 ou 3 e mantenha-a pre-mida, até o banco dianteiro se encontrar na posição memorizada.

### Rodar os bancos dianteiros

**⚠ ADVERTÊNCIA** Risco de lesões ou morte caso os bancos do condutor e do acompanhante não estejam fixos e travados.

Se banco do condutor- e do acompanhante não estiverem bloqueados no sentido da marcha os sistemas de retenção podem não proteger como previsto.

- ▶ Bloquear o banco do condutor- e do acompanhante no sentido da marcha antes do arranque do motor.

**⚠ ADVERTÊNCIA** Perigo de acidente devido a definições do veículo durante a condução

Pode perder o controle sobre o veículo nas seguintes situações:

- Se ajustar o banco do condutor, o apoio de cabeça, o volante ou o espelho durante a condução.
- Se colocar o cinto de segurança durante a condução.

- ▶ Antes de ligar o motor: ajuste o banco do condutor, o apoio de cabeça, o volante ou o espelho e coloque o cinto de segurança.



Pode rodar o banco do condutor e do acompanhante entre 50° e 180°. Os bancos engatam no sentido da marcha e em sentido contrário à marcha, bem como a 50° para a saída.

- ▶ Certifique-se de que o travão de estacionamento está acionado e a alavanca do travão está baixada até ao limite (→ página 154).

- ▶ Ajuste o volante de maneira a haver espaço livre suficiente para rodar e regular o banco do condutor (→ página 79).
- ▶ Antes de rodar, empurre o banco do acompanhante para a frente (→ página 66).
- ▶ **Rodar o banco:** empurre a alavanca ① para o centro do veículo e rode o banco um pouco mais para dentro.
- ▶ O dispositivo giratório está desbloqueado.
- ▶ Solte a alavanca ①.
- ▶ Rode o banco cerca de 50° para fora ou para dentro, para a posição pretendida.

### Abrir e recolher a superfície do assento do banco do acompanhante duplo



- ▶ **Rebater o assento para a frente:** levante o assento da fixação dianteira ①.
  - ▶ Puxe o assento do banco um pouco para a frente, para fora da fixação traseira ②.
  - ▶ Levante o assento do banco pelos cantos traseiros.
- ① Pode arrumar objetos no porta-objetos por baixo do banco do acompanhante duplo.
- ▶ **Recolher o assento:** rebata o assento para baixo pelos cantos traseiros.
  - ▶ Coloque o assento por baixo do encosto do banco na fixação traseira ②.
  - ▶ Empurre o assento à frente para baixo, até que engate na fixação traseira ①.

### Regular os apoios de braços



Imagem exemplificativa

- ▶ **Regular a inclinação do apoio de braços:** rebata o apoio de braços mais de 45° para cima ②.
- ▶ O apoio de braços está desbloqueado.
- ▶ Rebata o apoio de braços para a frente até ao batente ③.
- ▶ Vire lentamente o apoio de braços para cima para a posição pretendida.
- ▶ **Levantar o apoio de braços:** se necessário, vire o apoio de braços para cima ①, mais de 90°.

### Baixar ou levantar o banco rebatível

**⚠ ADVERTÊNCIA** Risco de ferimentos em caso de utilização do banco rebatível com a chave inserida

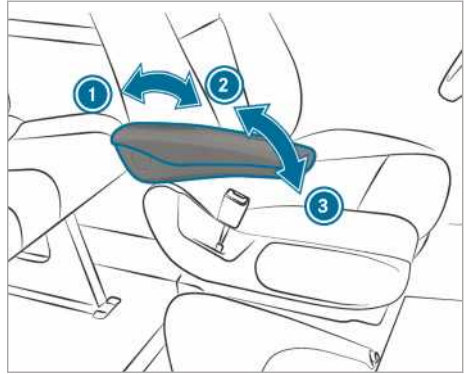
Quando a chave está inserida na fechadura da porta deslizante da parede divisória, a pessoa que se encontra no banco rebatível pode entrar em contacto com a chave.

- ▶ Retirar rapidamente a chave da porta deslizante da parede divisória antes de alguém se sentar no banco rebatível.

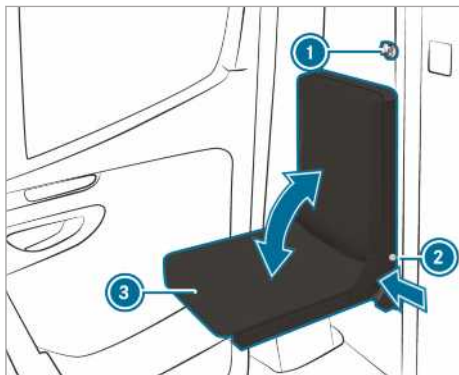

- ▶ Retire a chave ① da porta deslizante da parede divisória.
- ▶ Prima o botão de pressão do bloqueio ② e levante ou baixe o assento do banco ③.
- ▶ Solte o botão de pressão do bloqueio ② na respectiva posição final do assento ③.
- ▶ Mova o assento ③ até este ficar bloqueado. O botão de pressão do bloqueio ② tem de estar completamente encostado à estrutura do banco.

### Montar ou desmontar o banco traseiro

- ▲ **ADVERTÊNCIA** Perigo de ferimentos devido a montagem incorreta do banco traseiro

Se não montar o banco traseiro tal como descrito ou montar um banco traseiro inadequado, os cintos de segurança não conseguem oferecer a proteção prevista.

- ▶ Monte o banco traseiro tal como descrito e apenas no sentido da marcha.
- ▶ Não é permitida qualquer instalação frente a frente do banco traseiro.
- ▶ Utilize apenas bancos traseiros aprovados pela Mercedes-Benz para o seu veículo.

- ▲ **ADVERTÊNCIA** Perigo de ferimentos no caso de o banco traseiro não estar bloqueado

Se os dispositivos de bloqueio dos pés do banco traseiro não estiverem engatados corretamente, o banco traseiro não tem estabilidade e pode tombar durante a condução.

- ▶ Antes da condução, assegure-se de que o banco traseiro está engatado. No manípulo de desbloqueio não podem ser visíveis patilhas de controlo vermelhas.
- ▶ Se forem visíveis patilhas de controlo vermelhas no manípulo de desbloqueio, volte a engatar o banco traseiro.

- ▲ **ADVERTÊNCIA** Perigo de ferimentos ao desmontar e montar o banco traseiro

Se desmontar ou montar o banco traseiro, podem ficar entaladas partes do corpo, como os pés, quando o banco tomba.

- ▶ Durante a desmontagem e a montagem, assegure-se de que não se encontram quaisquer partes do corpo entre o banco traseiro e o piso.

- ! **NOTA** Danos nos rodízios do banco traseiro devido a uso incorreto

Os rodízios do banco traseiro podem ficar danificados se o banco traseiro for utilizado indevidamente ou desmontado incorretamente.

- ▶ Enquanto o banco traseiro se encontrar nos alojamentos de fixação, não o puxe em direção às portas traseiras. Role o banco traseiro apenas ao lado dos alojamentos de fixação.
- ▶ Não role o banco traseiro no estado desmontado nem o use como meio de transporte.



Aviso de segurança no banco traseiro com representação do banco traseiro corretamente montado.

### Posição de montagem do banco traseiro de três lugares com apoio

O banco traseiro de três lugares está disponível na versão com e sem apoio. O apoio encontra-se na parte traseira do banco traseiro de três lugares.

O banco traseiro de três lugares com apoio só pode ser montado na terceira fila de bancos (por cima do eixo traseiro).

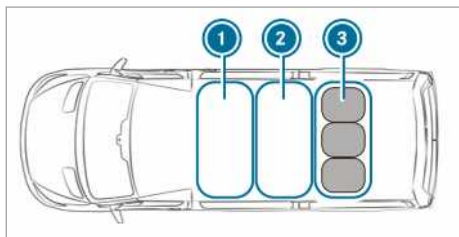

- ① Primeira fila de bancos
  - ② Segunda fila de bancos
  - ③ Terceira fila de bancos: banco traseiro de três lugares com apoio
- ▶ Monte o banco traseiro de três lugares na terceira fila de bancos ③.

### Desmontar o banco traseiro

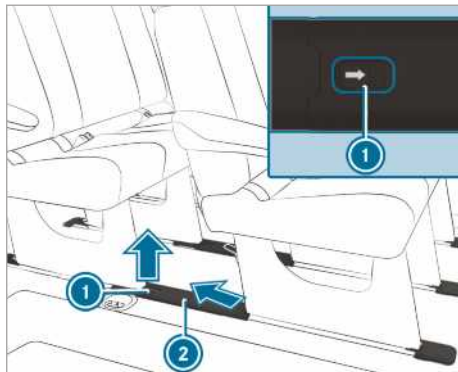

Realize estes trabalhos cuidadosamente e com a ajuda de outra pessoa.

- ▶ **Remover as coberturas dos alojamentos de fixação:** empurre o clipe ① no sentido da seta e retire a cobertura ② inclinada para trás e para cima.

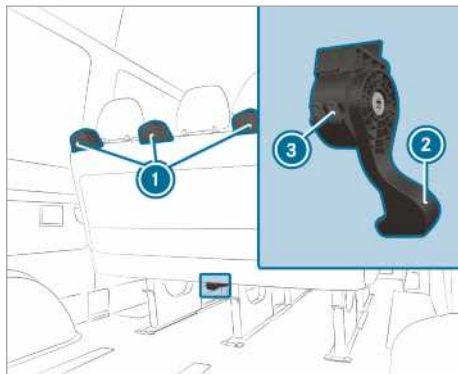

- ▶ Pressione o manípulo de desbloqueio ② do banco corrido completamente para baixo, mantendo-o premido enquanto tomba um pouco o banco para trás e o puxa ligeiramente na mesma direção.
- ▶ Solte o manípulo de desbloqueio. Os fechos dos pés do banco estão desbloqueados e as patilhas de controle vermelhas ③ no alojamento do manípulo de desbloqueio ② são visíveis.
- ▶ Agarre o banco corrido desbloqueado pelas pegas ① e puxe-o um pouco para trás.

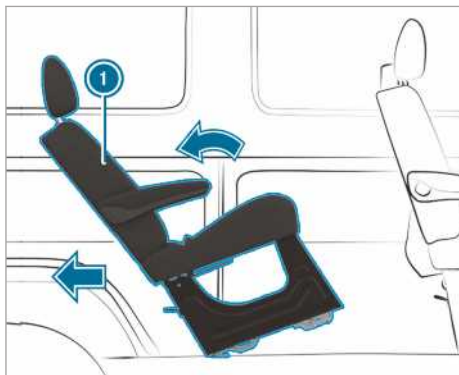

▶ Tombe o banco corrido ① para trás e puxe-o para fora dos alojamentos de fixação.

① Se não for possível puxar o banco corrido para fora dos alojamentos de fixação, é possível que ele esteja preso na respetiva fixação. Isso pode acontecer caso o banco corrido seja inclinado para trás em demasia.

Se não for possível puxar o banco corrido para fora dos alojamentos de fixação, poderá contornar essa situação da seguinte forma:

- ▶ Tombe o banco corrido para a frente, sem o engatar.
- ▶ Volte a puxar o banco corrido para trás, utilizando o manípulo de desbloqueio ②.
- ▶ Tombe o banco corrido ligeiramente para trás e puxe-o para fora dos alojamentos de fixação.
- ▶ Para a desmontagem e arrumação, coloque o banco corrido junto dos alojamentos de fixação e desloque-o na direção das portas traseiras.

Ou

- ▶ Retire lateralmente o banco corrido para fora para arrumação.
- ① Poderá ser necessário remover os bancos corridos à frente ou atrás.

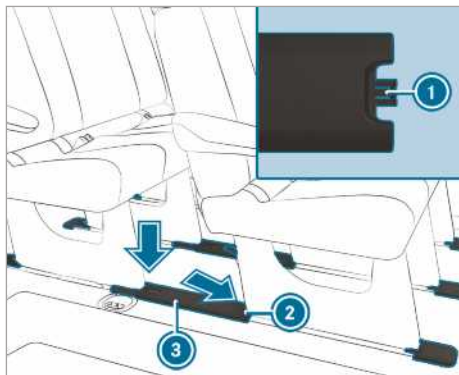

▶ **Colocar as coberturas dos alojamentos de fixação:** segure a cobertura ③ de modo que a saliência de fixação ① fique virada no sentido da fixação traseira do banco ②.

▶ Coloque a cobertura ③ inclinada para baixo na fixação traseira do banco ② e depois engate-a no alojamento de fixação.

▶ Após a desmontagem dos bancos traseiros, assegure-se de que estes são armazenados de forma segura, não havendo possibilidade de tombarem.

### Montar o banco traseiro

O engate seguro do banco traseiro só está garantido se mantiver as fixações do banco sempre limpas e livres de objetos.

- ① Tenha em atenção o número máximo de lugares em veículos com homologação de veículo ligeiro.
- ▶ Retire as coberturas dos alojamentos de fixação como descrito em "Desmontar o banco traseiro".
- ▶ Assegure-se de que não se encontram objetos nas fixações do banco e nos alojamentos de fixação.
- ▶ Posicione o banco corrido atrás da posição de montagem.
- ▶ Agarre o banco corrido pelas pegas e tombe-o para trás.
- ▶ Role o banco corrido para a frente para os suportes de plástico nivelados.
- ▶ Assegure-se de que os pés traseiros do banco engataram.



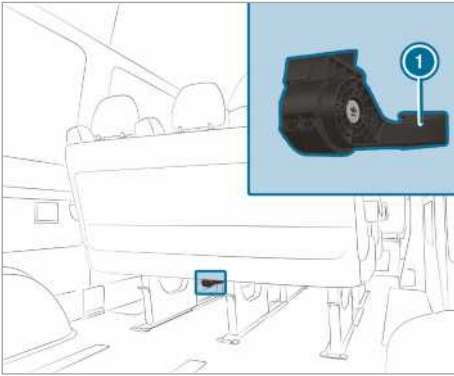

- ▶ Torne o banco corrido com algum balanço para a frente até os fechos dos pés dianteiros do banco engatarem de forma audível. Os fechos dos pés dianteiros do banco estão bloqueados e as patilhas de controlo vermelhas no alojamento do manípulo de desbloqueio ❶ já não são visíveis.

❶ Se as patilhas de controlo vermelhas no alojamento do manípulo de desbloqueio forem visíveis, o banco corrido não está corretamente engatado.

Se o banco corrido não estiver corretamente engatado, poderá contornar essa situação da seguinte forma:

- ▶ Volte a desbloquear o banco corrido e a tombá-lo com algum balanço para a frente, até os fechos dos pés dianteiros do banco engatarem de forma audível.
- ▶ Coloque as coberturas dos alojamentos de fixação como descrito em "Desmontar o banco traseiro".

## Regular o encosto do banco no banco traseiro

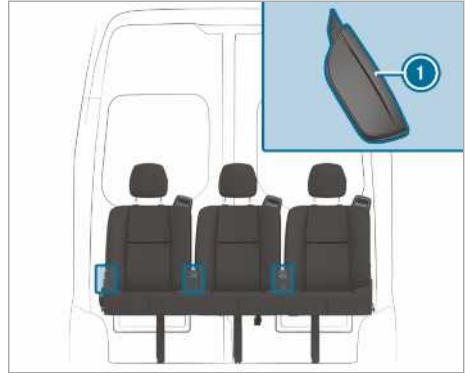

- ▶ Puxar para cima e manter o manípulo de desbloqueio para o encosto do banco ❶.
- ▶ Colocar o encosto do banco na posição pretendida.
- ▶ Soltar o manípulo de desbloqueio para o encosto do banco ❶ e movimentar ligeiramente o encosto do banco. O encosto do banco engata.

## Apoios de cabeça

### Ajustar manualmente os apoios de cabeça

**⚠ ADVERTÊNCIA** Perigo de acidente devido a definições do veículo durante a condução

Pode perder o controlo sobre o veículo nas seguintes situações:

- Se ajustar o banco do condutor, o apoio de cabeça, o volante ou o espelho durante a condução.
- Se colocar o cinto de segurança durante a condução.

▶ Antes de ligar o motor: ajuste o banco do condutor, o apoio de cabeça, o volante ou o espelho e coloque o cinto de segurança.

**⚠ ADVERTÊNCIA** Perigo de ferimentos se os apoios de cabeça não estiverem montados ou se estiverem mal ajustados

Se não estiverem montados ou se estiverem ajustados incorretamente, os apoios de

cabeça não poderão proporcionar a proteção prevista.

Existe elevado perigo de ferimentos na zona da cabeça e da nuca, p.ex., em caso de acidente ou travagem!

- ▶ Conduza sempre com os apoios de cabeça montados.
- ▶ Antes da viagem, certifique-se de que regulou o apoio de cabeça de cada ocupante do veículo de forma a que a nuca fique apoiada ao nível dos olhos no meio do apoio de cabeça.

Não troque os apoios de cabeça entre os bancos dianteiros e traseiros. Se o fizer, não vai conseguir regular corretamente a altura e a inclinação dos apoios de cabeça.

Com o ajuste longitudinal dos apoios de cabeça, estes são regulados de maneira a que fiquem o mais próximo possível da nuca.

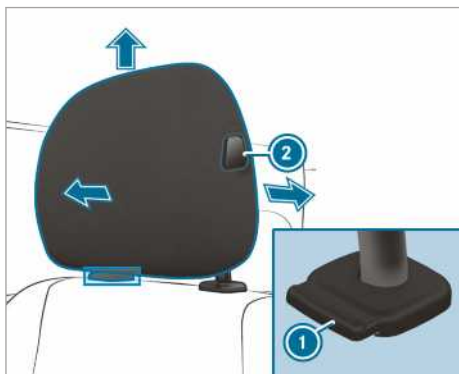

Apoio de cabeça (exemplo: apoio de cabeça conforto no banco do condutor)

- ▶ **Colocar mais acima:** puxe o apoio de cabeça para cima, para a posição desejada, e assegure-se de que este está engatado. Utilize o apoio de cabeça exclusivamente no estado engatado.
- ▶ **Colocar mais abaixo:** prima o botão de desbloqueio ① e empurre o apoio de cabeça para baixo, para a posição desejada, assegurando-se de que este está engatado. Utilize o apoio de cabeça exclusivamente no estado engatado.
- ▶ **Deslocar para a frente:** prima o botão de desbloqueio ② e puxe o apoio de cabeça

para a frente, até este engatar na posição pretendida.

- ▶ **Deslocar para trás:** prima o botão de desbloqueio ② e empurre o apoio de cabeça para trás para a posição pretendida.

ⓘ Pode haver regulações específicas em função da versão dos apoios de cabeça.

### Ligar e desligar o aquecimento do banco

**⚠ ADVERTÊNCIA** Perigo de queimaduras devido à ativação repetida do aquecimento do banco

Se ligar repetidamente o aquecimento do banco, o assento e as almofadas do encosto do banco podem ficar muito quentes.

No caso de sensibilidade reduzida à temperatura ou capacidade reduzida de reação a temperaturas elevadas, isto pode causar problemas de saúde ou mesmo ferimentos semelhantes a queimaduras.

- ▶ Não ligue repetidamente o aquecimento do banco.

Se for ligado repetidamente, o aquecimento do banco pode desativar-se temporariamente, para evitar o sobreaquecimento.

**! NOTA** Danos nos bancos devido a objetos ou documentação com o aquecimento do banco ligado

Se o aquecimento do banco estiver ligado, pode acumular-se calor devido a objetos ou documentação guardados nos bancos, p.ex., nos assentos ou nas cadeiras de criança. Deste modo, a superfície do banco pode ficar danificada.

- ▶ Certifique-se de que, com o aquecimento do banco ligado, não se encontram objetos nem documentação nos bancos.

### Condições

- A alimentação de corrente está ligada.



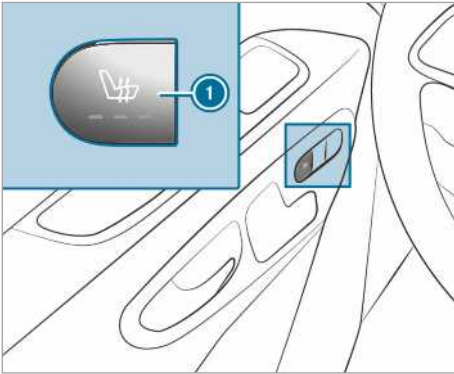

- ▶ **Ligar:** prima a tecla ❶.
- ▶ **Acendem-se todas as luzes indicadoras na tecla.**
- ▶ **Reduzir o nível:** prima a tecla ❶ várias vezes, até se atingir o nível de aquecimento pretendido.
- ▶ **Em função do nível de aquecimento, acendem-se uma a três luzes indicadoras.**
- ▶ **Desligar:** prima várias vezes a tecla ❶ até todas as luzes indicadoras estarem apagadas.

❶ O aquecimento do banco desliga-se automaticamente ao fim de 8, 10 e 20 minutos, em função do nível de aquecimento, e volta a ligar-se até o sistema de aquecimento do banco ser desligado.

## Ajustar o volante

**⚠ ADVERTÊNCIA** Perigo de acidente devido a definições do veículo durante a condução

Pode perder o controle sobre o veículo nas seguintes situações:

- Se ajustar o banco do condutor, o apoio de cabeça, o volante ou o espelho durante a condução.
  - Se colocar o cinto de segurança durante a condução.
- ▶ Antes de ligar o motor: ajuste o banco do condutor, o apoio de cabeça, o volante ou o espelho e coloque o cinto de segurança.

**⚠ ADVERTÊNCIA** Perigo de entalamento para as crianças ao ajustar o volante

Ao ajustarem o volante, as crianças podem ficar entaladas.

- ▶ Nunca deixe crianças no veículo sem a devida vigilância.
- ▶ Quando abandonar o veículo, leve sempre a chave consigo e tranque o veículo.

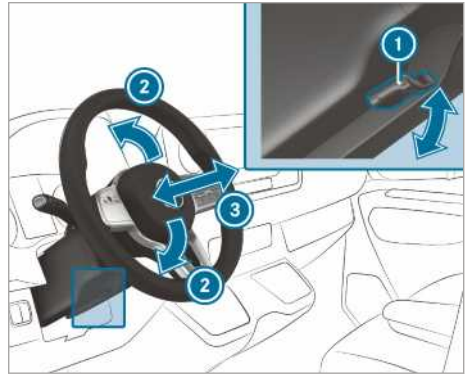

- ❶ Alavanca
- ❷ Altura da coluna da direção
- ❸ Sentido longitudinal da coluna da direção

- ▶ **Ajustar o volante:** vire a alavanca ❶ para baixo, até ao batente. O volante está destrancado.
- ▶ Coloque o volante na posição pretendida.
- ▶ Puxe a alavanca ❶ para cima, até ao batente. O volante está trancado.

## Opções de acondicionamento

### Indicação relativa a normas de carregamento

**⚠ PERIGO** Perigo de intoxicação por gases de escape

Os motores de combustão interna emitem gases de escape tóxicos, como, p.ex., monóxido de carbono. Se a porta traseira estiver aberta com o motor a trabalhar, sobretudo durante a viagem, os gases de escape podem penetrar no interior do veículo.

- ▶ Desligue sempre o motor antes de abrir a porta traseira.

- ▶ Nunca conduza com a porta traseira aberta.

**▲ ADVERTÊNCIA** Perigo de ferimentos devido a objetos soltos no veículo

Se existirem objetos soltos ou fixados indevidamente, estes podem deslocar-se, tombar ou ser projetados e atingir os ocupantes do veículo.

O mesmo se aplica a:

- bagagem ou carga
- bancos desmontados, transportados excepcionalmente no veículo.

Existe perigo de ferimentos, sobretudo em manobras de travagem ou mudanças de direção bruscas!

- ▶ Arrume sempre os objetos de forma a que estes não possam ser projetados.
- ▶ Antes de iniciar a viagem, proteja os objetos, a bagagem ou a carga de modo a não se deslocarem ou tombarem.
- ▶ Se desmontar um banco do veículo, guarde-o de preferência fora do veículo.

**▲ ADVERTÊNCIA** Perigo de ferimentos devido ao acondicionamento inadequado de objetos

Se arrumar objetos no interior do veículo de forma inadequada, estes podem escorregar ou ser projetados, atingindo assim os ocupantes. Além disso, em caso de acidente, os suportes para copos, porta-objetos abertos e bases para telemóveis nem sempre são capazes de reter os objetos que se encontram dentro dos mesmos.

Existe perigo de ferimentos, sobretudo em manobras de travagem ou mudanças de direção bruscas!

- ▶ Arrume sempre os objetos de forma a que estes não possam ser projetados nestas situações ou em situações semelhantes.
- ▶ Certifique-se sempre de que os objetos não sobressaem dos porta-objetos, das redes para bagagens ou das redes porta-objetos.
- ▶ Feche os porta-objetos passíveis de ser fechados antes de iniciar a viagem.

- ▶ Arrume e acondicione sempre os objetos pesados, duros, pontiagudos, com arestas, frágeis ou demasiado grandes no compartimento de carga.

**▲ ADVERTÊNCIA** Perigo de queimaduras devido a tubos de escape finais e ponteiras de escape

Os tubos de escape finais e as ponteiras de escape podem estar muito quentes. Se tocar nestes componentes do veículo, pode queimar-se.

- ▶ Tenha sempre o máximo cuidado na área dos tubos de escape finais e das ponteiras de escape, vigiando atentamente, sobretudo, as crianças nesta área.
- ▶ Antes de tocar, deixe arrefecer os componentes do veículo.

Se utilizar barras de tejadilho, respeite a carga máxima sobre o tejadilho e a sustentabilidade máxima das barras de tejadilho.

Encontra informações acerca da carga máxima sobre o tejadilho no capítulo "Dados técnicos" e informações sobre barras de tejadilho no capítulo "Sistemas portadores".

Se transportar carga no tejadilho e esta sobressair do bordo do tejadilho mais de 40 cm, os sistemas de condução baseados em câmaras e as funções do sensor do espelho retrovisor interior podem estar afetados. Por isso, certifique-se de que a carga não excede o bordo em mais de 40 cm.

O comportamento de condução do seu veículo depende da distribuição da carga. Por este motivo, respeite as seguintes indicações ao carregar o veículo:

- A carga útil, incluindo o peso dos ocupantes, não deve exceder o peso máximo autorizado ou a carga admissível sobre os eixos do veículo.
- Não coloque carga acima do canto superior dos encostos do banco.
- Transporte mercadoria sempre no compartimento de carga, se possível.
- Segure a carga nos olhais de fixação, aplicando uma tensão uniforme em todos.
- Utilize olhais e materiais de fixação adequados ao peso e ao tamanho da carga.

## Descrição geral dos compartimentos porta-objetos dianteiros

### Descrição geral dos compartimentos porta-objetos

Tenha em atenção as instruções para o carregamento do veículo (→ página 79).

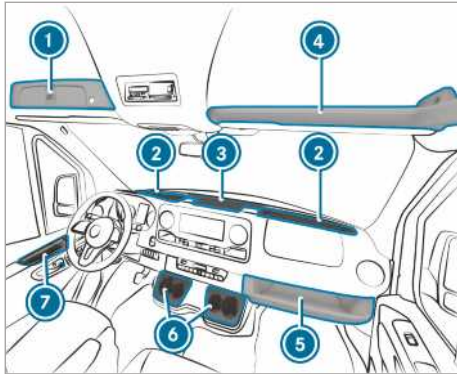

- ➊ Compartimento com fecho por cima do para-brisas (→ página 81)
- ➋ Compartimento porta-objetos no para-brisas com dois suportes para copos/compartimento do cinzeiro  
Compartimento porta-objetos, conforme o tipo, com tampa (→ página 81)
- ➌ Compartimento porta-objetos na consola central com ligação USB, interface de carregamento, interface NFC e tomada de 12 V
- ➍ Compartimento porta-objetos por cima do para-brisas (carregado com 2,5 kg, no máximo)
- ➎ Compartimento porta-objetos no lado do acompanhante (carregado com 5 kg, no máximo)
- ➏ Suporte para copos
- ➐ Compartimento porta-objetos nas portas

## Abrir e fechar o compartimento porta-objetos da consola central/do para-brisas

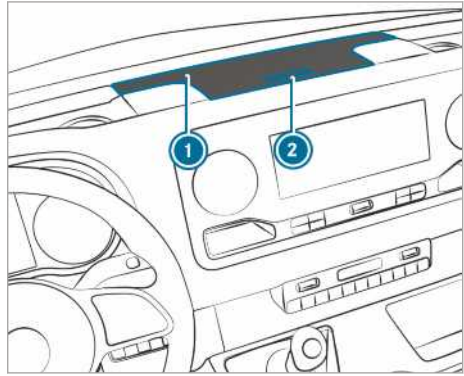

Tampa do compartimento porta-objetos (exemplo: consola central)

- **Abrir:** Premir a tecla ➋ do compartimento porta-objetos ➊.  
A tampa levanta.
- **Fechar:** baixe a tampa.
- ⓘ Consoante o modelo, os compartimentos porta-objetos do para-brisas dispõem de uma tampa.

### Abrir ou fechar o compartimento com fecho por cima do para-brisas

Pode trancar e destrancar o compartimento porta-objetos com a chave de emergência (→ página 48).

#### Abrir

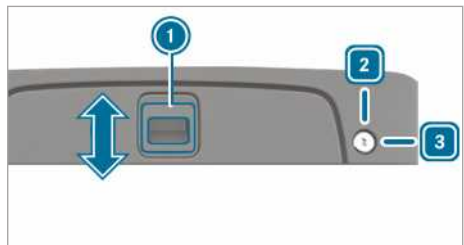

- **Destrançar:** rode a chave de emergência para a direita, até à posição ➌.
- Empurrar o manípulo ➊ para cima, no sentido da seta.
- Virar a tampa para cima.

**Fechar**

- ▶ Feche a tampa para baixo e empurre o manípulo ① para baixo, no sentido da seta.
- ▶ **Trancar:** rode a chave de emergência para a esquerda, até à posição ②.

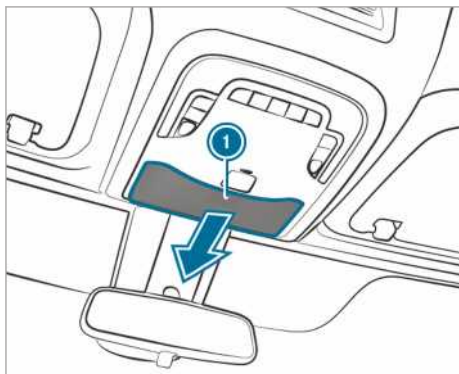
**Abrir o compartimento para óculos**

- ▶ Prima a tecla ①.

**Utilizar a caixa porta-objetos**

**⚠ ADVERTÊNCIA** Perigo de ferimentos devido a caixa porta-objetos incorretamente arrumada ou aberta

Se arrumar a caixa porta-objetos no interior do veículo de forma inadequada, esta pode escorregar ou ser projetada, atingindo assim os ocupantes. Além disso, em caso de acidente, os porta-objetos abertos nem sempre são capazes de reter os objetos que se encontram dentro dos mesmos.

Existe perigo de ferimentos, sobretudo em manobras de travagem ou mudanças de direção bruscas!

- ▶ Fixe a caixa porta-objetos com o cinto de segurança.
- ▶ Antes do início da marcha, feche a tampa da caixa porta-objetos.
- ▶ Arrume e acondicione sempre os objetos pesados, duros, pontiagudos, com arestas, frágeis ou demasiado grandes no compartimento de carga.

**Fixar a caixa porta-objetos**

A caixa porta-objetos está arrumada por baixo do banco do acompanhante duplo.

Utilize a caixa porta-objetos:

- para guardar documentos
  - para arrumar um telemóvel ou pequenas peças
  - como suporte para escrever
- ▶ Rebata o assento do banco do acompanhante duplo para a frente (→ página 73).
  - ▶ Retire a caixa porta-objetos do compartimento de arrumação.
  - ▶ Reponha o assento do banco do acompanhante duplo na posição inicial (→ página 73).

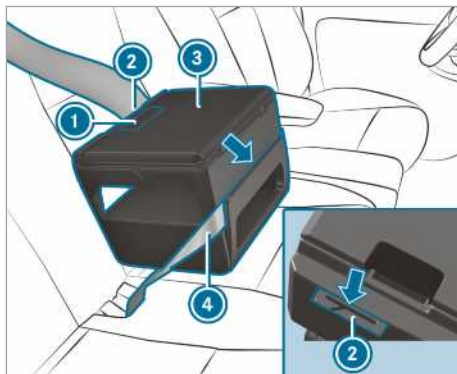

- ▶ Coloque a caixa porta-objetos ③ em cima do banco.
- ▶ Pressione a caixa porta-objetos ③ levemente para baixo no assento do banco e empurre para trás contra o encosto.
- ▶ Certifique-se de que a aleta de fixação na parte de baixo da caixa porta-objetos está bem presa entre o assento e o encosto do banco.
- ▶ Passe o cinto de segurança ④ através da fenda na parte da frente da caixa porta-objetos ③.
- ▶ Passe o cinto de segurança ④ através da fenda ② na parte de trás da caixa porta-objetos, puxe-o firmemente e aperte-o.
- ▶ Verifique se a caixa porta-objetos está bem segura.

### Abrir e fechar a caixa porta-objetos

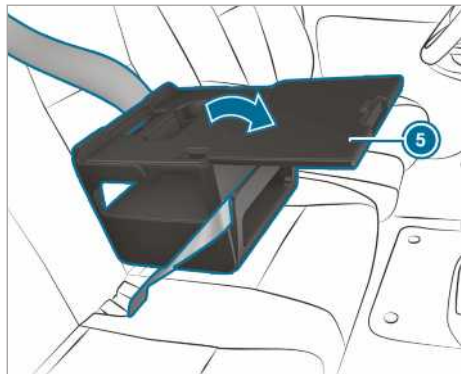

- ▶ **Abrir:** puxe pelo manípulo ① e abra a tampa ⑤ no sentido da seta.
- ▶ Guarde os objetos.
- ⓘ Pode obter informações sobre outros acessórios como, p.ex., um suporte para tablet numa Oficina autorizada Mercedes-Benz.
- ⓘ A tampa da caixa porta-objetos deve ser mantida fechada durante a viagem.
- ▶ **Fechar:** baixe e pressione a tampa ⑤ de maneira que o manípulo ① engate.

### Arrumar a caixa porta-objetos

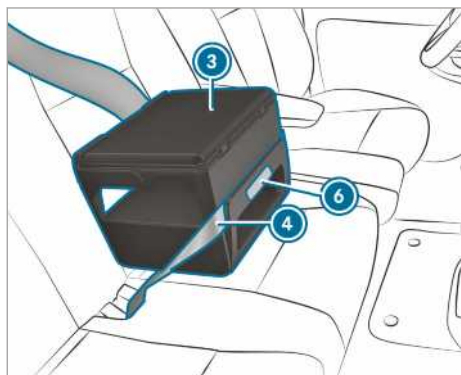

- ▶ Desaperte o cinto de segurança ④.
- ▶ Segure a caixa porta-objetos ③ na área assinalada ⑥ e puxe-a a direito para a frente. A aleta de fixação solta-se da folga entre o assento e o encosto do banco.
- ▶ Retire a caixa porta-objetos ③ do banco.

- ▶ Rebata o assento do banco do acompanhante duplo para a frente (→ página 73).
- ▶ Coloque a caixa porta-objetos ③ no compartimento de arrumação.
- ▶ Reponha o assento do banco do acompanhante duplo na posição inicial (→ página 73).

### Suporte para garrafas



- ① Suporte para garrafas nas portas da frente (Exemplo, porta do acompanhante)

### Porta-copos

#### Abrir o suporte para copos no espaço traseiro

- ⚠ **ADVERTÊNCIA** Risco de ferimentos ao sair do veículo com o suporte de copos puxado para fora

Quando vais sair do veículo e o suporte para copos está puxado para fora, pode ir contra o suporte para copos.

- ▶ Antes de sair, empurrar o suporte para copos de novo para debaixo do banco traseiro.

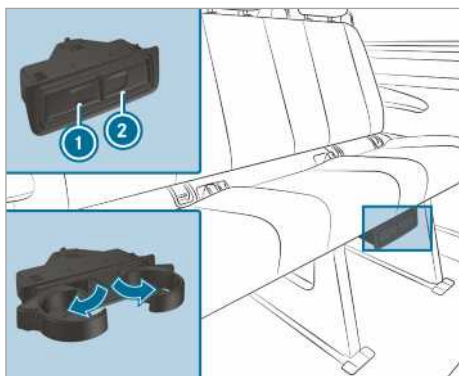

- ▶ **Abrir:** Premer sobre o suporte para copos ① ou ②.
- ▶ Abrir o suporte para copos.
- ▶ **Fechar:** Empurrar o suporte para copos ① ou ② novamente para dentro até este ficar fixo.

## Cinzeiro e acendedor de cigarros

### Utilizar o cinzeiro

#### Durante a viagem

- ▶ Durante a viagem, posar o cinzeiro fechado num suporte para copos do compartimento porta-objetos do para-brisas.
- ▶ Verificar se o cinzeiro está bem assente.
- ① Não posar o cinzeiro no suporte para copos da consola central. Esta não permite que o cinzeiro fique bem assente.

#### Abrir

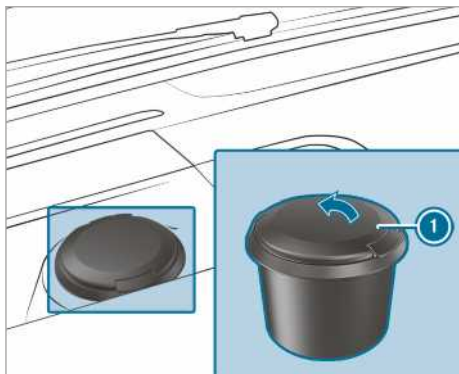

- ▶ Levantar a tampa ①.

### Utilizar o isqueiro na consola central

**⚠ ADVERTÊNCIA** - Perigo de incêndio e de ferimentos causados pelo isqueiro quente

Se tocar no elemento de aquecimento quente do isqueiro ou no casquilho quente, poderá queimar-se.

Além disso, poderão inflamar-se materiais inflamáveis:

- se o isqueiro quente cair.
- se, p.ex., crianças encostarem o isqueiro quente a objetos.

- ▶ Pegue sempre no isqueiro pelo manípulo.
- ▶ Certifique-se sempre de que as crianças não têm acesso ao isqueiro.
- ▶ Nunca deixe crianças no veículo sem a devida vigilância.

#### Condições

- A ignição está ligada.

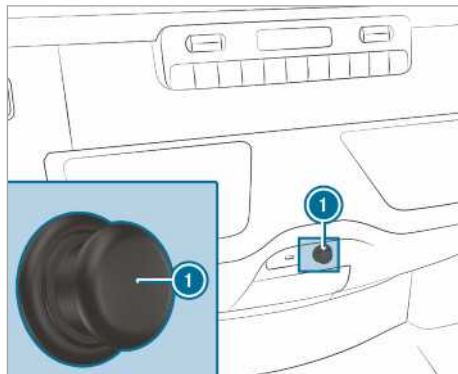

- ▶ Prima o isqueiro ①.  
O isqueiro salta para fora quando a resistência ficar incandescente.

## Tomadas de corrente

### Utilizar as tomadas de 12 V na consola central

#### Condições

- Só estão ligados aparelhos até 180 W (15 A), no máximo.



### Tomada de 12 V no compartimento porta-objetos

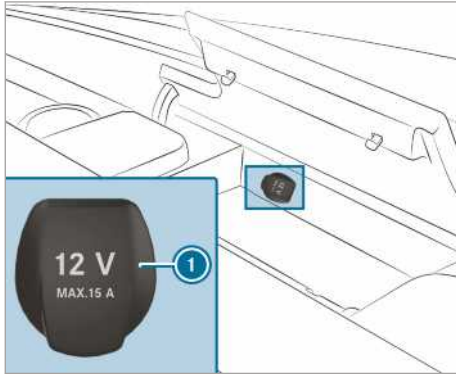

- ▶ Abra a tampa do compartimento porta-objetos da consola central (→ página 81).
- ▶ Abra a tampa ① da tomada.
- ▶ Insira a ficha do aparelho.

### Tomada de 12 V na zona de comando inferior

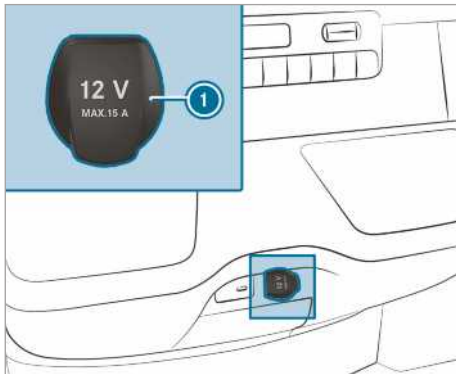

- ▶ Abra a tampa ① da tomada.
- ▶ Insira a ficha do aparelho.

### Utilizar a tomada de 12 V no banco do condutor

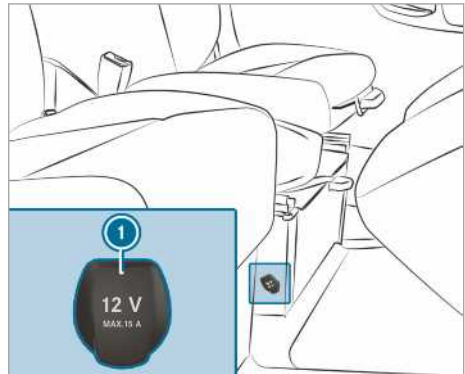

- ▶ Abra a tampa ① da tomada.
- ▶ Insira a ficha do aparelho.

### Indicações relativas à tomada de 230 V

**1** **NOTA** Danificação da bateria adicional devido a descarga total

Se, ao sair do veículo, for ligado um aparelho com potência demasiado alta ou se o estado de carregamento da bateria adicional for baixo, a bateria adicional pode ficar danificada.

- ▶ Ligue apenas aparelhos com um máximo de 150 watts.
- ▶ Não ligue os aparelhos durante mais de quatro horas.

Com 150 watts, a tomada de 230 V disponibiliza uma elevada potência, o que permite um carregamento rápido de telemóveis e a ligação de carregadores de baterias para ferramentas.

Os veículos com bateria adicional possuem uma função de funcionamento por inércia. Ao sair do veículo, pode carregar aparelhos por um período de quatro horas.

### Utilizar a tomada de 230 V na consola central

**⚠ PERIGO** Perigo de vida no caso de um cabo de ligação ou de uma tomada danificada

Se estiver ligado um aparelho adequado, existe uma tensão elevada na tomada de 230 V. Se o revestimento do cabo de ligação ou da tomada de 230 V for removido, estiver danificado ou húmido, poderá sofrer um choque elétrico.

- ▶ Utilize apenas um cabo de ligação seco e sem danos.
- ▶ Com a ignição desligada, assegure-se de que a tomada de 230 V está seca.
- ▶ Mande imediatamente verificar ou substituir uma tomada de 230 V sem revestimento ou danificada num oficina qualificada.
- ▶ Nunca ligue um cabo de ligação a uma tomada de 230 V sem revestimento ou danificada.

**⚠ PERIGO** Perigo de vida ao lidar com a tomada inadequadamente

Pode sofrer um choque elétrico:

- se tocar na tomada.
  - se inserir aparelhos ou objetos inadequados na tomada.
- ▶ Não toque na tomada.
  - ▶ Ligue apenas aparelhos adequados à tomada.

**⚠ PERIGO** Perigo de vida devido a choque elétrico

Ao limpar a tomada de 230 V com um pano húmido, pode sofrer um choque elétrico.

Existe perigo de vida!

Evite a área em torno da tomada de 230 V ao limpar.

#### Condições

- Estão apenas ligados aparelhos equipados com uma ficha adequada, em conformidade com as normas nacionais em vigor.
- Só estão ligados aparelhos até 150 W, no máximo.
- Não são utilizadas tomadas múltiplas.

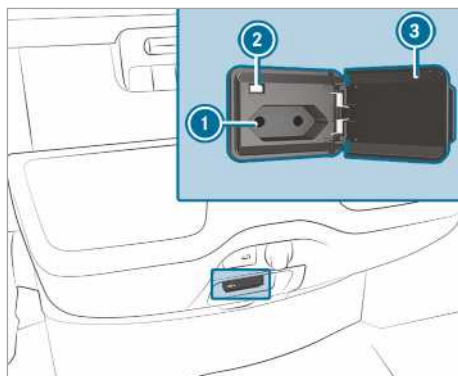

- ▶ Abra a tampa ③.
- ▶ Ligue a ficha do aparelho à tomada de 230 V ①.  
Se a tensão da rede de bordo for suficiente, a luz indicadora ② acende-se.

Quando não estiver a utilizar a tomada de 230 V, mantenha a tampa fechada.

### Utilizar as tomadas no compartimento de carga

#### Condições

- Só estão ligados aparelhos até 180 W (15 A), no máximo.

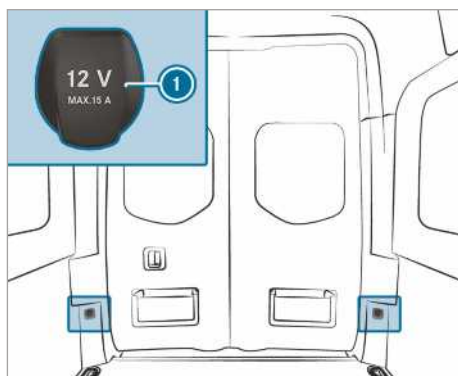

- ▶ Abra a tampa ① da tomada.
- ▶ Insira a ficha do aparelho.



## Carregar o telemóvel através da tomada USB no espaço traseiro

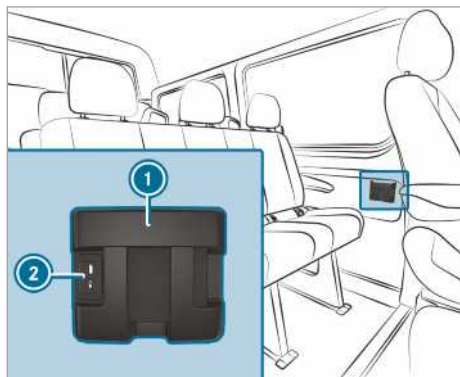

- ▶ Para carregar o telemóvel, coloque-o no compartimento porta-objetos ① e ligue-o à tomada USB ②.

## Carregamento sem fios do telemóvel e emparelhamento com a antena exterior

### Indicações relativas ao carregamento sem fios do telemóvel

**⚠ ADVERTÊNCIA** Perigo de ferimentos devido ao acondicionamento inadequado de objetos

Se arrumar objetos no interior do veículo de forma inadequada, estes podem escorregar ou ser projetados, atingindo assim os ocupantes. Além disso, em caso de acidente, os suportes para copos, porta-objetos abertos e bases para telemóveis nem sempre são capazes de reter os objetos que se encontram dentro dos mesmos.

Existe perigo de ferimentos, sobretudo em manobras de travagem ou mudanças de direção bruscas!

- ▶ Arrume sempre os objetos de forma a que estes não possam ser projetados nestas situações ou em situações semelhantes.
- ▶ Certifique-se sempre de que os objetos não sobressaem dos porta-objetos, das redes para bagagens ou das redes porta-objetos.
- ▶ Feche os porta-objetos passíveis de ser fechados antes de iniciar a viagem.

- ▶ Arrume e acondicione sempre os objetos pesados, duros, pontiagudos, com arestas, frágeis ou demasiado grandes no compartimento de carga.

Tenha em atenção as instruções para o carregamento do veículo.

**⚠ ADVERTÊNCIA** Perigo de incêndio se forem colocados objetos no suporte do telemóvel

Se colocar objetos no suporte do telemóvel, estes podem aquecer demasiado ou mesmo incendiar-se.

- ▶ Não coloque objetos adicionais, sobretudo de metal, no suporte do telemóvel.

**⚠ NOTA** Danos nos objetos se forem colocados no suporte do telemóvel

Se forem colocados objetos no suporte do telemóvel, estes podem ser danificados pelos campos eletromagnéticos.

- ▶ Não coloque no suporte do telemóvel cartões de crédito, dispositivos de memória ou outros objetos sensíveis a campos eletromagnéticos.

**⚠ NOTA** Danos no suporte de telemóvel causados por produtos líquidos

Se entrarem produtos líquidos para o suporte de telemóvel, este pode ficar danificado.

- ▶ Assegure-se de que não entram produtos líquidos no suporte de telemóvel.

Respeite as seguintes indicações relativas ao carregamento sem fios:

- A função de carregamento só está disponível com a ignição ligada.
- É possível que os telemóveis pequenos não possam ser carregados em todos os locais do suporte de telemóvel.
- Os telemóveis grandes que não caibam no respetivo suporte podem eventualmente não ser carregados.
- O telemóvel pode aquecer durante o processo de carregamento, dependendo das aplicações em curso no momento.
- Para um carregamento mais eficiente, retire a película de proteção do telemóvel. Excluem-

-se películas de proteção concebidas para o carregamento sem fios.

- Sempre que possível, utilize a base de apoio durante o carregamento.

### Carregar o telemóvel à frente sem fios

#### Condições

- O telemóvel tem de ser compatível com o carregamento sem fios. Pode encontrar uma lista de telemóveis compatíveis em: <http://www.mercedes-benz.com/connect>

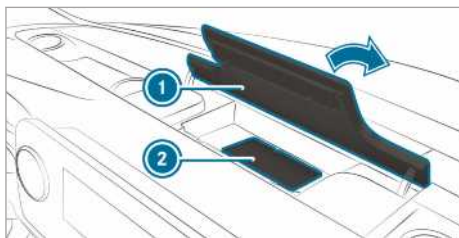

▶ Abra a tampa do compartimento porta-objetos ① por cima do display multimédia.

▶ Coloque o telemóvel sobre a superfície marcada da base de apoio ②, o mais central possível, com o display virado para cima. Quando o símbolo de carregamento surge no sistema multimédia, o telemóvel é carregado.

Falhas ocorridas durante o carregamento surgem no display do sistema multimédia.

① A base de apoio pode ser retirada para limpeza, p.ex., com água tépida limpa.

- ▶ Fixe sempre os tapetes da forma recomendada, para garantir espaço livre suficiente para os pedais.
- ▶ Não utilize tapetes soltos, nem vários tapetes sobrepostos.

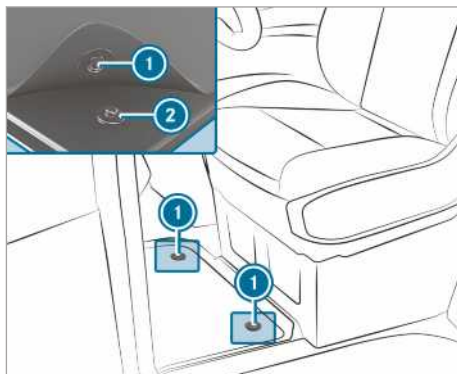

▶ **Instalar:** pressione os botões de pressão ① no suporte ②.

▶ **Remover:** puxe o tapete para fora dos suportes ②.

### Instalar ou remover tapete

**▲ ADVERTÊNCIA** Perigo de acidente devido a objetos na zona dos pés do condutor

Objetos na zona dos pés do condutor podem limitar o curso dos pedais ou bloquear um pedal carregado a fundo.

Isso afeta a segurança operacional e de circulação do veículo.

- ▶ Arrume todos os objetos no veículo de forma segura, de modo a que estes não possam alojar-se na zona dos pés do condutor.

## Iluminação exterior

### Indicação relativa à comutação de luzes durante deslocações ao estrangeiro

**Veículos com faróis de halogénio ou em LED estáticos:** não é necessária qualquer alteração na regulação dos faróis. Os requisitos legais também são satisfeitos em países com circulação do lado esquerdo e direito.

### Indicação relativa aos sistemas de luzes e a responsabilidade do condutor

Os diversos sistemas de iluminação do veículo são apenas meios auxiliares. A responsabilidade relativamente à iluminação correta do veículo no que se refere às condições prevalescentes de iluminação e visibilidade, bem como às condições de circulação, é do condutor do veículo.

## Interruptor das luzes

### Acionar o interruptor das luzes

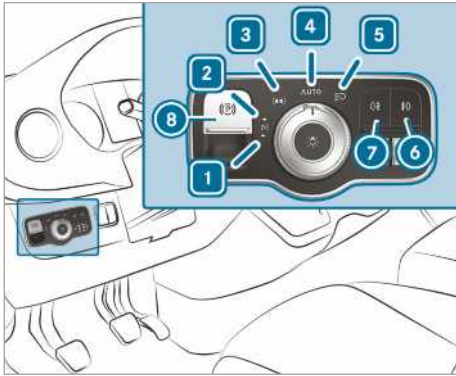

- ▶ **1** Ligue ou desligue a luz de estacionamento esquerda.
- ▶ **2** Ligue ou desligue a luz de estacionamento direita.
- ▶ **3** Ligue ou desligue a luz de presença, a iluminação da matrícula e dos instrumentos.
- ▶ **4** **AUTO** Ligue ou desligue as luzes de circulação automáticas/luzes diurnas (posição preferencial do interruptor das luzes).
- ▶ **5** Ligue ou desligue a luz de médios/máximos.
- ▶ **6** Ligue ou desligue a luz de nevoeiro.

- ▶ **7** Ligue ou desligue a luz traseira de nevoeiro.
- ▶ **8** Acionar ou soltar o travão de estacionamento elétrico (→ página 156)

- i** Se, ao sair do veículo, ouvir um sinal sonoro de aviso, é provável que tenha deixado as luzes ligadas.
- i** Quando se liga a luz de estacionamento, fica uma luz de presença reduzida acesa no lado selecionado do veículo.  
A luz indicadora de mudança de direção, a luz de máximos e o sinal de luzes são acionados por meio do interruptor combinado (→ página 91).

**!** **NOTA** Descarga da bateria devido à utilização da luz de presença

A utilização da luz de presença ao longo de várias horas descarrega a bateria do veículo.

- ▶ Se possível, ligar a luz de estacionamento direita ou esquerda .

Em caso de descarga acentuada da bateria, a luz de presença ou de estacionamento é desligada automaticamente em benefício do arranque seguinte do veículo.

## Função das luzes de circulação automáticas

**!** **ADVERTÊNCIA** Perigo de acidente por a luz de médios estar desligada com má visibilidade

Se o interruptor das luzes se encontrar em **AUTO**, a luz de médios não se liga automaticamente em caso de nevoeiro, neve e outras perturbações de visibilidade, como, p. ex., espuma.

- ▶ Rode o interruptor das luzes para neste tipo de situações.

As luzes de circulação automáticas são apenas um meio auxiliar. A iluminação do veículo é da sua responsabilidade.

Rode rapidamente o interruptor das luzes de **AUTO** para em caso de nevoeiro, neve ou salpicos. Caso contrário, haverá uma curta interrupção das luzes de médios.

Ligar as luzes de circulação automáticas:

- Rode o interruptor das luzes para a posição **AUTO**. Ligar a alimentação de tensão: a luz de presença liga ou desliga automaticamente em função da luminosidade ambiente.

Durante o funcionamento do motor, as luzes diurnas estão ligadas. A luz de presença e a luz de médios, ligam ou desligam em função da luminosidade ambiente.

Quando se liga a luz de médios, a luz indicadora  no painel de instrumentos combinado acende.

### Ligar ou desligar a luz de nevoeiro e a luz de nevoeiro traseira

#### Condições

- O interruptor das luzes está na posição  ou **AUTO**.
- A alimentação de corrente ou o motor está ligada(o).

▶ **Ligar ou desligar a luz de nevoeiro:** prima a tecla .

▶ **Ligar ou desligar a luz de nevoeiro traseira:** prima a tecla .

Tenha em atenção as regulamentações específicas de cada país, relativas à utilização da luz de nevoeiro traseira.

### Regular o alcance dos faróis

#### Condições

- O motor está a trabalhar.

Com o regulador do alcance dos faróis, pode adaptar o cone de luz dos faróis à condição de carga do veículo. Quando os bancos estão ocupados ou o compartimento de carga é carregado ou descarregado, o cone de luz altera-se. Deste modo, as condições de visibilidade podem agravar-se e os condutores que circulam no sentido contrário podem ser encandeados.

 Em veículos com faróis em LED, o alcance dos faróis é regulado automaticamente.

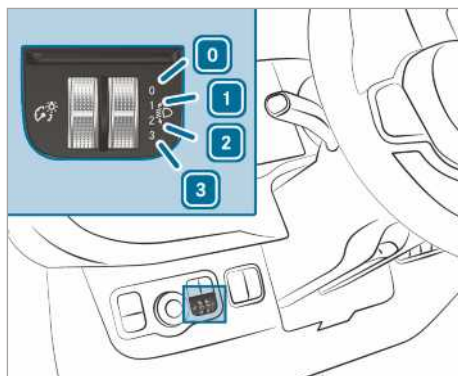

- 0 Banco do condutor e banco do acompanhante ocupados
  - 1 Banco do condutor, banco do acompanhante e bancos traseiros ocupados
  - 2 Banco do condutor, banco do acompanhante e bancos traseiros ocupados, compartimento de carga ou superfície de carga carregado(a)
  - 3 Banco do condutor e banco do acompanhante ocupados; utilização da carga máxima sobre o eixo traseiro
- ▶ Rode o regulador do alcance dos faróis para a posição correspondente. A iluminação da faixa de rodagem deve ser de 40 m a 100 m e a luz de médios não pode encandear os condutores que circulam em sentido contrário.
- ▶ Com o veículo sem carga, selecione a posição .

## Operar o interruptor combinado das luzes

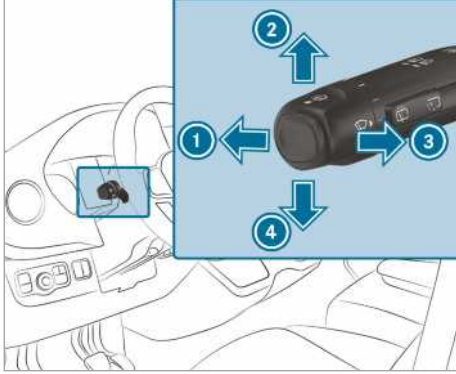

- ① Luz de máximos
- ② Luz indicadora de mudança de direção para a direita
- ③ Sinal de luzes
- ④ Luz indicadora de mudança de direção para a esquerda

▶ **Piscar:** empurre o interruptor combinado para o sentido pretendido ② ou ④ até engatar. No caso de movimentos mais amplos de direção, o interruptor combinado reposiciona-se automaticamente na posição neutra.

▶ **Pisca rápido:** toque brevemente no sentido pretendido ② ou ④. A respetiva luz indicadora de mudança de direção pisca três vezes.

▶ **Ligar a luz de máximos:** ligue a luz de médios (→ página 89).

▶ Empurre o interruptor combinado para a frente ①.

A luz indicadora no painel de instrumentos acende. O interruptor combinado regressa à posição inicial.

- ① A luz de máximos só acende na posição **AUTO** quando está escuro e o motor está a funcionar.

▶ **Desligar a luz de máximos:** empurre o interruptor combinado para a frente ① ou puxe-o brevemente no sentido da seta ③ (o sinal de luzes desliga a luz de máximos).

A luz indicadora no painel de instrumentos apaga-se. O interruptor combinado regressa à posição inicial.

- ① **Veículos com assistente de luz de máximos:** quando o assistente da luz de máximos

está ativado, regula as operações de ligar e desligar os máximos (→ página 92).

- ▶ **Acionar o sinal de luzes:** ligue a alimentação de corrente ou a ignição.
- ▶ Puxe o interruptor combinado brevemente no sentido da seta ③.

## Ligar ou desligar a luz de sinalização de emergência

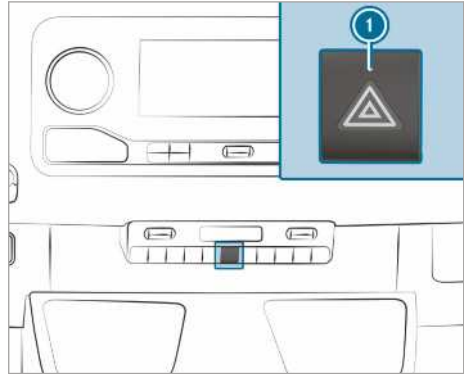

- ▶ **Ligar e desligar:** prima a tecla ①.

Quando aciona o pisca com os piscas de emergência ligados, apenas se acendem os piscas do lado correspondente do veículo.

As luzes de emergência ligam-se automaticamente nas seguintes situações:

- O airbag foi acionado.
- O veículo é travado a fundo, a mais de 70 km/h, até parar.

Se tiver acionado automaticamente o sistema de piscas de emergência, prima o respetivo interruptor ① para desligar.

As luzes de emergência desligam-se automaticamente quando, após uma travagem completa, o veículo volta a atingir uma velocidade superior a 70 km/h.

- ① O sistema de luzes de emergência também funciona com a ignição desligada.

## Função da luz direcional

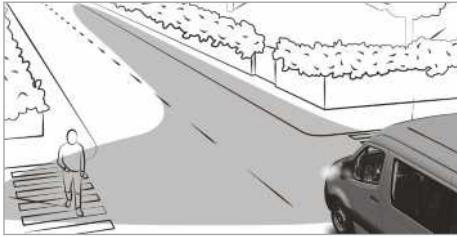

A luz direcional melhora a iluminação da faixa de rodagem na direção de viragem num ângulo amplo, conferindo, p.ex., melhor visibilidade em curvas apertadas.

A função está ativa nas seguintes condições:

- A velocidade é inferior a 40 km/h e a luz indicadora de mudança de direção está ligada ou o volante está virado para dentro.
- A velocidade situa-se entre 40 km/h e 70 km/h e o volante está virado para dentro.

A luz direcional pode continuar ativa ainda durante algum tempo, mas o mais tardar após três minutos é automaticamente desligada.

**i** Ao engrenar a marcha-atrás, a iluminação muda para o lado oposto.

## Assistente de luzes de máximos

### Função do Assistente de Máximos Adaptativo

**A** **ADVERTÊNCIA** Perigo de acidente apesar do assistente adaptativo da luz de máximos

O assistente adaptativo da luz de máximos não reage aos seguintes utentes da estrada:

- Utenes da estrada que não possuam sistema de iluminação, p.ex. peões
- Utenes da estrada que possuam um sistema de iluminação fraco, p.ex. ciclistas
- Utenes da estrada cujo sistema de iluminação esteja coberto, p. ex. por um rail de proteção.

Muito raramente, o assistente adaptativo da luz de máximos não reage de todo ou não reage atempadamente a outros utentes da estrada com sistema de iluminação próprio.

Assim, nestas ou em situações semelhantes, a luz de máximos automática não é desati-

vada ou é ativada, apesar dessas mesmas situações.

▶ Esteja sempre atento à situação de trânsito e desligue a luz de máximos atempadamente.

O Assistente de Máximos Adaptativo comuta automaticamente entre os seguintes ajustes:

- Luz de médios
- Luz de máximos

O sistema reconhece veículos iluminados a circular em sentido contrário ou à frente.

A velocidades superiores a 30 km/h, comuta-se para o seguinte ajuste:

- Se não forem detetados outros utentes da estrada, a luz de máximos liga-se automaticamente.

A velocidades inferiores a 25 km/h ou com iluminação pública suficiente, comuta-se para o seguinte ajuste:

- A luz de máximos apaga automaticamente.

### Limites do sistema

O Assistente de Máximos Adaptativo não tem capacidade para considerar as condições climáticas e da estrada nem a situação de trânsito.

A deteção pode ser limitada nas seguintes condições:

- A visibilidade é fraca, p.ex., devido a nevoeiro, chuva intensa ou neve.
- Os sensores estão sujos ou tapados.

O Assistente de Máximos Adaptativo é apenas um meio auxiliar. A responsabilidade pela correta iluminação do veículo em função das condições de luminosidade e visibilidade, bem como da situação do trânsito, é sua.

O sensor ótico do sistema encontra-se por trás do para-brisas, na zona da unidade de comando do teto.

### Ligar ou desligar o assistente das luzes de máximos

▶ **Ligar:** rode o interruptor das luzes para a posição **AUTO**.

▶ Ligue a luz de máximos através do interruptor combinado.

Se a luz de máximos se ligar automaticamente por estar escuro, a luz indica-

dora  acende-se no display multifunções.

- ▶ **Desligar:** desligue a luz de máximos através do interruptor combinado.

### Ligar/desligar a luz de advertência rotativa

**⚠ ADVERTÊNCIA** Perigo de acidente devido à desativação automática da luz de advertência rotativa

A luz de advertência rotativa desativa-se automaticamente com o motor desligado, assim que a tensão da rede de bordo desce para um nível crítico.

Os outros utentes da estrada deixam então de ser avisados perante um local de perigo.

- ▶ Alerta os outros utentes da estrada através de medidas de segurança adicionais, p. ex., com um triângulo.

### Ligar a luz de advertência rotativa

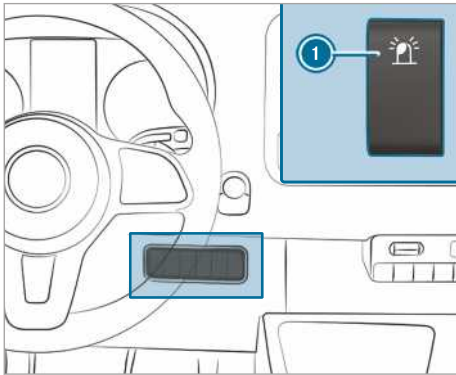

- ▶ Prima a parte superior do interruptor ①. O interruptor permanece na posição de basculamento. Acende-se a luz indicadora no interruptor.

### Desligar a luz de advertência rotativa



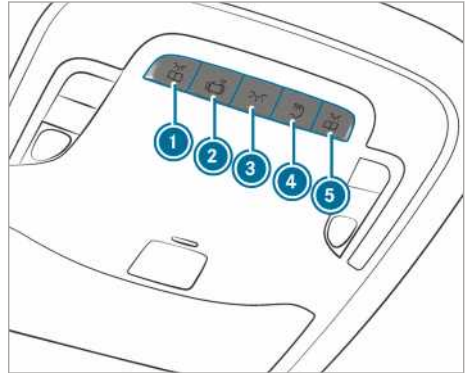

- ▶ Prima a parte inferior do interruptor ①. O interruptor permanece na posição central. A luz indicadora no interruptor já não está acesa.

## Regular a iluminação interior

### Ajustar a iluminação interior dianteira





#### Variante 1

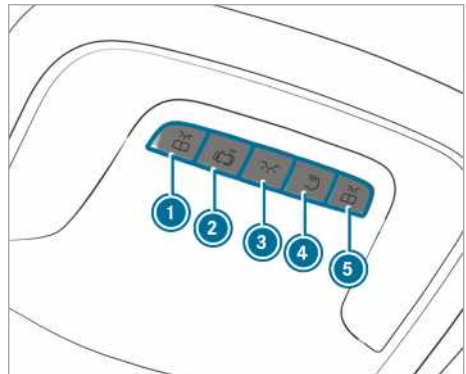

- ▶ ①  Ligar ou desligar a luz de leitura dianteira esquerda
- ▶ ②  Ligar ou desligar o comando automático da luz interior
- ▶ ③  Ligar ou desligar a iluminação interior dianteira
- ▶ ④  Ligar ou desligar a iluminação do espaço traseiro/do compartimento de carga
- ▶ ⑤  Ligar ou desligar a luz de leitura dianteira direita



#### Variante 2



- ▶ ①  Ligar ou desligar a luz de leitura dianteira esquerda
- ▶ ②  Ligar ou desligar o comando automático da luz interior

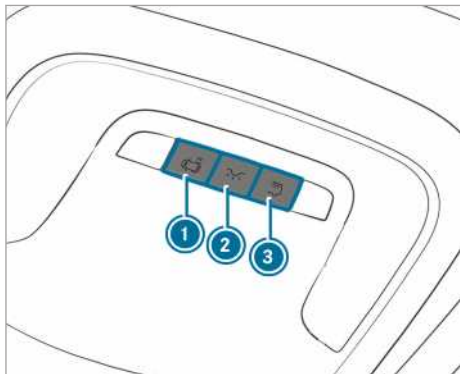

- ▶ ③  Ligar ou desligar a iluminação interior dianteira
- ▶ ④  Ligar ou desligar a iluminação do espaço traseiro/do compartimento de carga
- ▶ ⑥  Ligar ou desligar a luz de leitura dianteira direita



#### Variante 3

- ▶ ①  Ligar ou desligar o comando automático da luz interior
- ▶ ②  Ligar ou desligar a iluminação interior dianteira
- ▶ ③  Ligar ou desligar a iluminação do espaço traseiro/do compartimento de carga

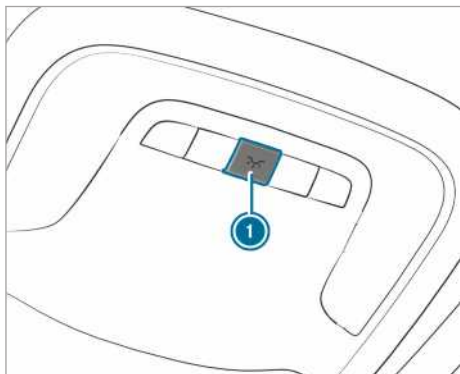

#### Variante 4

- ▶ ①  Ligar ou desligar a iluminação interior

### Iluminação interior traseira

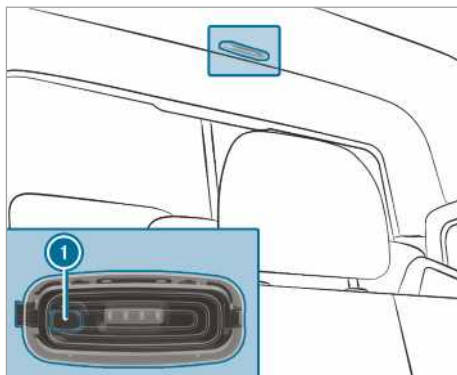

- ▶ ① Ligar ou desligar a iluminação traseira/do compartimento de carga

### detetor de movimento

**⚠ ADVERTÊNCIA** Risco de lesões causadas pelo raio laser do detetor de movimento

O detetor de movimento emite radiação não visível, proveniente de LED (Light Emitting Diode).

Estes LED estão classificados como laser de classe 1M e podem causar lesões na retina nas seguintes situações:

- Se olhar diretamente por um tempo prolongado para o raio laser do detetor de movimento
- Se olhar diretamente para o raio laser do detetor de movimento através de instrumentos óticos, p.ex., óculos ou lupa.

▶ Nunca olhe diretamente para o detetor de movimento.

O detetor de movimento encontra-se no compartimento de carga, atrás da parede divisória, ao centro do teto.



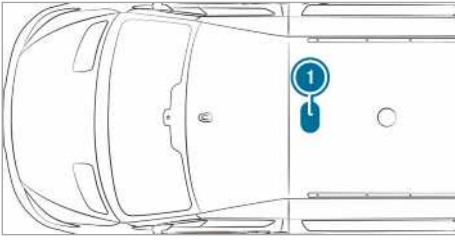

### ① Posição do detetor de movimento

Se o veículo estiver equipado com um detetor de movimento, a iluminação do compartimento de carga é ligada adicionalmente, através desse detetor.

Quando, com o veículo imobilizado, o detetor de movimento deteta algum movimento no compartimento de carga, a iluminação do compartimento de carga acende durante cerca de dois minutos.

A iluminação do compartimento de carga pode ser ativada pelo detetor de movimento nas seguintes situações:

- O veículo está imobilizado, o travão de estacionamento acionado e não se está a carregar no pedal do travão.
- **Veículos com caixa de velocidades automática:** a alavanca seletora está na posição **P** e não se carrega no pedal do travão.
- O veículo não foi trancado com a chave, do lado de fora.

Se, ao fim de várias horas, não for reconhecida nenhuma alteração no veículo, p.ex., abertura de uma porta, o detetor de movimento desliga-se automaticamente. Desta forma, evita-se a descarga da bateria.

## Substituir as lâmpadas

### Indicações relativas à substituição das lâmpadas

**⚠ ADVERTÊNCIA** Perigo de queimaduras devido a componentes quentes ao substituir as lâmpadas incandescentes

As lâmpadas incandescentes, luzes e fichas podem aquecer muito durante o funcionamento.

Quando substituir uma lâmpada incandescente, pode queimar-se nestes componentes.

▶ Antes de substituir as lâmpadas, deixe arrefecer os componentes.

Ao trocar a lâmpada, observe as seguintes indicações:

- Não utilize lâmpadas que tenham caído ou cujo globo esteja riscado. Caso contrário, a lâmpada pode rebentar.
- A lâmpada pode rebentar se lhe tocar, se estiver quente, se a deixar cair ou se a riscar ou marcar.
- A presença de manchas no globo reduz a vida útil da lâmpada. Não pegue no globo com as mãos desprotegidas. Se necessário, limpe o globo com álcool/álcool etílico, no estado frio, e esfregue-o com um pano que não largue fios.
- Proteja as lâmpadas contra a humidade e não as ponha em contacto com produtos líquidos. Certifique-se sempre de que as lâmpadas ficam bem fixas.

Se o seu veículo estiver equipado com lâmpadas LED, identifica-as da seguinte forma: o cone de luz movimenta-se para cima e para baixo e novamente para cima quando se liga o motor. Para tal, a luz de médios tem de estar ligada antes de se ligar o motor.

As lâmpadas e os faróis são componentes essenciais para a segurança do veículo. Por essa razão, certifique-se sempre de que estão a funcionar. Mandar verificar regularmente o ajuste dos faróis.

- Antes da substituição das lâmpadas, desligue o sistema de iluminação do veículo. Deste modo, evita um curto-circuito.
- Utilize as lâmpadas apenas em unidades de luz fechadas e construídas para o efeito.
- Utilize apenas lâmpadas sobresselentes do mesmo tipo e com a tensão prevista.

Se a lâmpada nova também não funcionar, recorra a uma oficina qualificada.

### Substituir as lâmpadas das luzes dianteiras (veículos com faróis de halógeno)

#### Visão geral dos tipos de lâmpadas dianteiras

Os elementos luminosos seguintes podem ser substituídos.

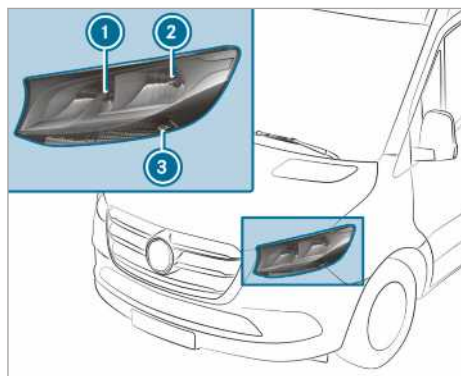

Faróis de halogéneo

- ➊ Luz de máximos/luzes diurnas: H15 55 W/15 W
- ➋ Luz de médios/luz de presença: H7 55 W/W 5 W
- ➌ Luz indicadora de mudança de direção: PY 21 W

Substituir os faróis de halogéneo

Condições

- **Luz de médios:** Lâmpada tipo H7 55 W
- **Luz de máximos/Luz de circulação diurna:** Lâmpada tipo H15 55 W/15 W
- **Luz de presença:** Lâmpada tipo W 5 W
- **Luz indicadora de mudança de direção:** lâmpada tipo PY 21 W



- ➊ Tampa da caixa da luz de máximos/luzes diurnas
- ➋ Tampa da caixa da luz de médios/luz de presença
- ➌ Casquilho da luz de piscas

- ▶ Desligue o sistema de iluminação.
- ▶ **Luz de máximos/luz de circulação diurna:** puxe a tampa da unidade ➊ para trás e retire-a.
- ▶ Rode o suporte para a esquerda e puxe-o para fora.
- ▶ Retire a lâmpada do suporte.
- ▶ Insira a lâmpada nova no suporte, de maneira que casquilho da lâmpada fique completamente assente na base do suporte.
- ▶ Insira o suporte e rode-o para a direita.
- ▶ Coloque a tampa da unidade ➊.
- ▶ **Luz de médios/luz de presença:** puxe a tampa da unidade ➋ para trás e retire-a.
- ▶ Puxe o suporte para trás e retire-o.
- ▶ Retire a lâmpada do suporte.
- ▶ Insira a lâmpada nova no suporte, de maneira que casquilho da lâmpada fique completamente assente na base do suporte.
- ▶ Insira o suporte a direita.
- ▶ Coloque a tampa da unidade ➋.
- ▶ **Luz dos piscas:** desligue o sistema de iluminação.
- ▶ Rode o suporte ➌ para a esquerda e retire-o.
- ▶ Rode a lâmpada para a esquerda com um pouco de pressão e retire-a do casquilho.
- ▶ Coloque a lâmpada nova no casquilho e rode-a para a direita.
- ▶ Insira o suporte ➌ e rode-o para a direita.

Luz indicadora (pisca) adicional

Condições

- **Luz indicadora (pisca) adicional (veículos todo-o-terreno):**Lâmpada tipo P 21 W

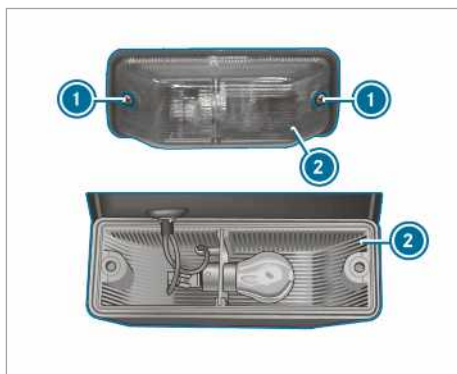

- ▶ Desligar o sistema de iluminação.
- ▶ Desapertar o parafuso ① e retirar o vidro ②.
- ▶ Rodar a lâmpada para a esquerda com um pouco de pressão e retirar do suporte.
- ▶ Colocar a lâmpada nova no suporte e rodar para a direita.
- ▶ Colocar o vidro ② e apertar o parafuso ①.

### Substituir as lâmpadas das luzes traseiras (furgão e veículo ligeiro misto)

#### Visão geral dos tipos de lâmpadas traseiras (furgão e combi)

Os elementos luminosos seguintes podem ser substituídos.

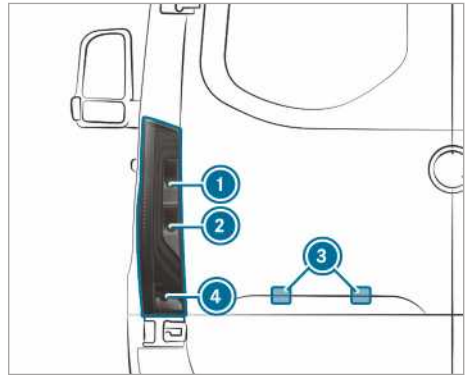
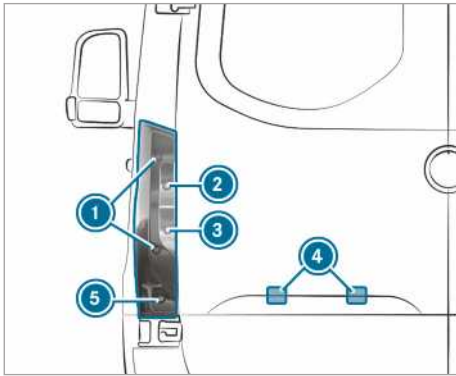

Veículos com luzes traseiras LED parciais

- ① Luz indicadora de mudança de direção: PY 21 W
- ② Luz de marcha-atrás: P 21 W
- ③ Iluminação da placa de matrícula: W 5 W
- ④ Luz de nevoeiro traseira: P 21 W

#### Farol traseiro (furgão e combi)

##### Condições

- **Luz de travão/luz traseira/luz de presença:** lâmpada tipo P 21 W
- **Luz indicadora de mudança de direção:** lâmpada tipo PY 21 W
- **Luz de marcha-atrás:** lâmpada tipo P 21 W
- **Luz de nevoeiro traseira:** lâmpada tipo P 21 W

Veículos com luzes traseiras padrão

- ① Luz de travão/Luz traseira/Luz de presença: P 21 W
- ② Luz indicadora de mudança de direção: PY 21 W
- ③ Luz de marcha-atrás: P 21 W
- ④ Iluminação da placa de matrícula: W 5 W
- ⑤ Luz de nevoeiro traseira: P 21 W

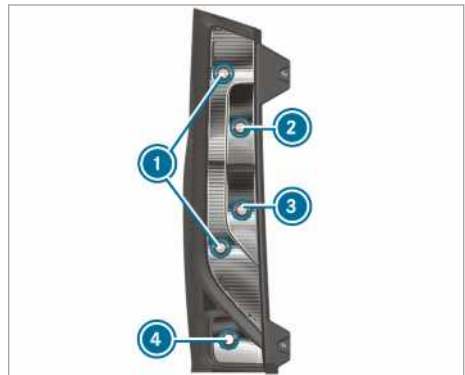

- ① Luz de travão/luz traseira/luz de presença
- ② Luz indicadora de mudança de direção
- ③ Luz de marcha-atrás
- ④ Luz de nevoeiro traseira

- ▶ Desligue o sistema de iluminação.
- ▶ Abra a porta traseira.

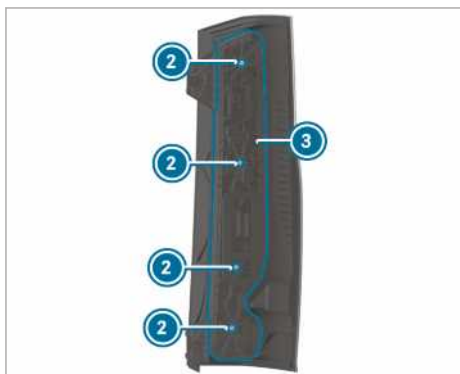
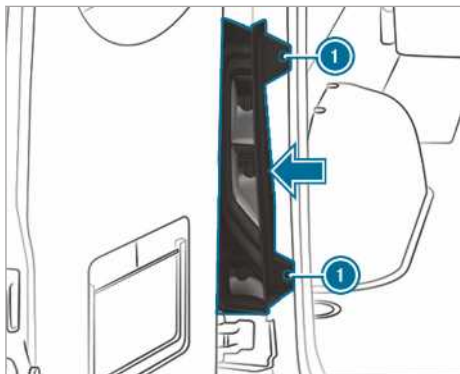

- ▶ **Desmontar:** desaperte os parafusos ① e desengate o farol traseiro, puxando-o no sentido da seta.
- ▶ Retire a ficha do suporte da lâmpada ③.
- ▶ Desaperte os parafusos ② e puxe o suporte da lâmpada ③ para fora do farol traseiro.
- ▶ Rode a lâmpada para a esquerda com um pouco de pressão e retire-a do casquilho.
- ▶ Coloque a lâmpada nova no casquilho e rode-a para a direita.
- ▶ **Montar:** coloque o suporte da lâmpada ③ no farol traseiro e aperte os parafusos ②.
- ▶ Pressione a ficha para dentro do suporte da lâmpada ③.
- ▶ Insira o farol traseiro e aperte os parafusos ①.

## Iluminação da placa de matrícula

### Condições

- **Iluminação da matrícula:** Lâmpada tipo W 5 W



- ▶ Desligue o sistema de iluminação.
- ▶ Na cavidade ② entre a luz ③ e a proteção ①, insira, p.ex., uma chave de fendas e levante a luz ③ com cuidado.
- ▶ Puxe a luz ③ para fora da proteção ①.
- ▶ Rode o casquilho aproximadamente 45° e retire-o da luz.
- ▶ Remova a lâmpada.
- ▶ Insira a lâmpada nova no suporte da lâmpada.
- ▶ Introduza o suporte da lâmpada na luz e rode-o aproximadamente 45°.
- ▶ Introduza a luz na cavidade da proteção até que engate.

## Substituir as lâmpadas das luzes traseiras (chassi)

### Visão geral dos tipos de lâmpadas traseiras (chassi)

Os elementos luminosos seguintes podem ser substituídos.

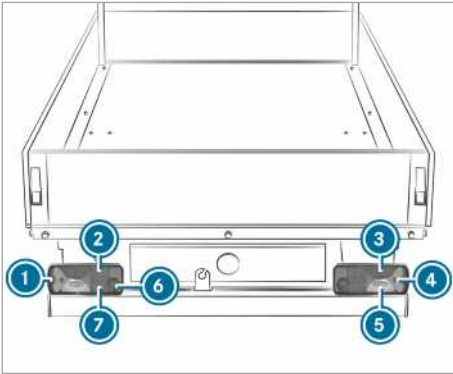

Veículos com luzes traseiras padrão

- ① Luzes delimitadoras: R 5 W
- ② Luz traseira: R 5 W
- ③ Luz dos travões: P 21 W
- ④ Luz indicadora de mudança de direção: PY 21 W
- ⑤ Luz de marcha-atrás: P 21 W
- ⑥ Luz de nevoeiro traseira (lado do condutor): P 21 W
- ⑦ Iluminação dos indicadores: R 5 W

### Substituir o farol traseiro do chassi

#### Condições

- **Luz de nevoeiro traseira:** lâmpada tipo P 21 W
- **Iluminação da placa de matrícula:** lâmpada tipo R 5 W
- **Luz de marcha-atrás:** lâmpada tipo P 21 W
- **Luz indicadora de mudança de direção:** lâmpada tipo PY 21 W
- **Luzes delimitadoras:** lâmpada tipo R 5 W
- **Luz dos travões:** lâmpada tipo P 21 W
- **Luz traseira:** lâmpada tipo R 5 W

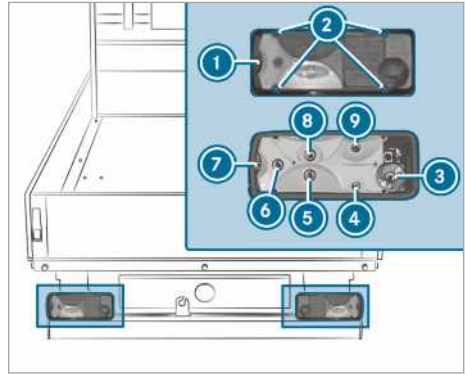

- ① Vidro do farol
- ② Parafusos
- ③ Luz de nevoeiro traseira
- ④ Iluminação da placa de matrícula
- ⑤ Luz de marcha-atrás
- ⑥ Luz indicadora de mudança de direção
- ⑦ Luzes delimitadoras
- ⑧ Luz dos travões
- ⑨ Luz traseira

- ▶ Desligue o sistema de iluminação.
- ▶ Desaperte o parafuso ① e retire o vidro do farol ②.
- ▶ Retire a ficha do suporte da lâmpada.
- ▶ Rode a lâmpada para a esquerda com um pouco de pressão e retire-a do casquilho.
- ▶ Coloque a lâmpada nova no casquilho e rode-a para a direita.
- ▶ Volte a colocar o vidro ② e aperte os parafusos ①.

### Substituir as lâmpadas das luzes adicionais

#### Luz de presença lateral

#### Condições

- **Luz de presença lateral:** elemento luminoso do tipo LED

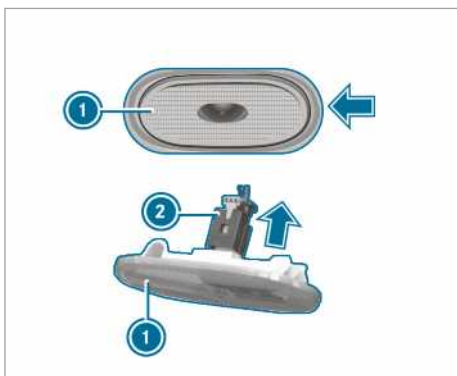

- ▶ Desligar o sistema de iluminação.
  - ▶ Colocar lateralmente, p.ex., uma chave de fendas e levantar a luz de presença lateral ① cuidadosamente no sentido da seta.
  - ▶ Retirar a ficha ② da luz de presença lateral ① no sentido da seta.
  - ▶ Ligar a nova luz de presença lateral à ficha.
  - ▶ Colocar e premir a luz de presença lateral esquerda.
- A luz de presença lateral engata audivelmente.

### Substituir as lâmpadas das luzes interiores

#### Substituir a luz do interior traseira

##### Condições

- ① Para assegurar a função do controlo de falha das lâmpadas de série, só podem ser usados elementos luminosos do mesmo tipo e com a mesma potência dos montados de série.

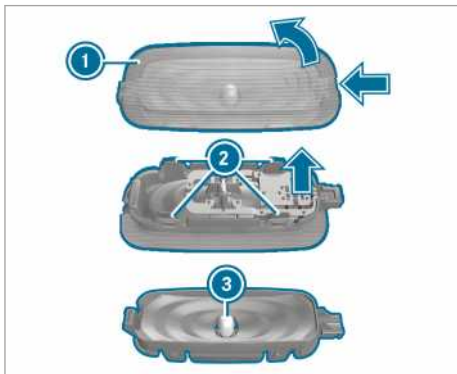

- ▶ Desligue a iluminação interior.

- ▶ Prima a mola de fixação da lente da luz ① com um objeto adequado, p.ex., uma chave de fendas, e de seguida levante a lente da luz com a caixa da luz.
- ▶ **Retirar a lente da luz da caixa da luz:** pressione as saliências da lente da luz ② para dentro.
- ▶ Retire o elemento luminoso ③ da caixa da luz.
- ▶ Coloque o novo elemento luminoso.
- ▶ Insira e engate a lente da luz na caixa do farol.
- ▶ Aplique e engate a lente da luz com a caixa do farol.

### Limpa-vidros

#### Ligar e desligar o limpa-vidros do para-brisas

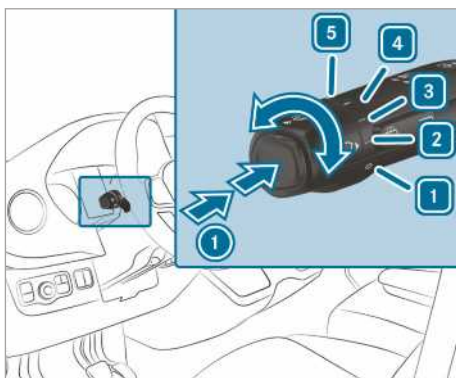

- ① Limpar uma vez/Limpar com líquido limpa-vidros
  - ① Limpa-vidros desligado
  - ② Limpeza intermitente normal  
Veículos com sensor de chuva: limpeza automática normal
  - ③ Limpeza intermitente frequente  
Veículos com sensor de chuva: limpeza automática frequente
  - ④ Limpeza contínua lenta
  - ⑤ Limpeza contínua rápida
- ▶ Rode o interruptor combinado para a respetiva posição ① -- ⑤.
  - ▶ **Limpeza única/lavar:** no interruptor combinado prima a tecla no sentido da seta ① .
    - Limpeza única

- Limpar com líquido limpavidros

### Ligar e desligar o limpavidros do vidro traseiro

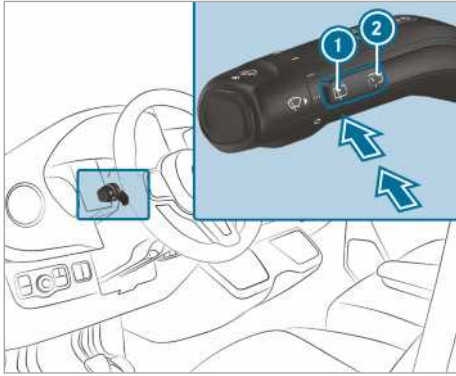

- ① Limpeza única/lavar
- ② Limpeza intermitente

- ▶ **Limpeza única:** premir a tecla ① até ao ponto de pressão.
- ▶ **Limpar com líquido limpavidros:** premir a tecla ① além do ponto de pressão.
- ▶ **Ligar ou desligar a limpeza intermitente:** premir a tecla ② .  
Com o limpavidros traseiro ligado é visualizado no display de instrumentos o símbolo .

### Substituir as escovas do limpavidros do para-brisas

**⚠ ADVERTÊNCIA** Perigo de entalamento ao substituir as escovas do limpavidros com o limpavidros ligado

Se colocar o limpavidros em movimento durante a substituição das escovas do limpavidros, pode entalar-se no braço do limpavidros.

- ▶ Antes de substituir as escovas do limpavidros, desligue sempre o limpavidros e a ignição.

**⚠ ADVERTÊNCIA** Perigo de ferimentos através da utilização do limpavidros com o capot aberto

Se colocar o limpavidros em movimento com o capot aberto, pode entalar-se nas hastes do limpavidros.

- ▶ Antes de abrir o capot, desligue sempre os limpavidros e a ignição.

- ① Os vidros deixam de ser limpos corretamente, quando as escovas do limpavidros estiverem desgastadas. Substitua as escovas do limpavidros duas vezes por ano, de preferência na primavera e no outono.

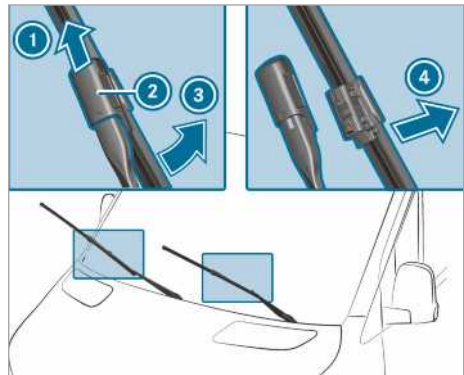

- ▶ Levante o braço do limpavidros ③ e afaste-o do para-brisas.
- ▶ Segure o braço do limpavidros ③ e rode a escova no sentido da seta do braço do limpavidros ③ até ao limite.
- ▶ Empurre o deslizador ② no sentido da seta, para cima, até ele encaixar.
- ▶ Recolha a escova do limpavidros no braço do limpavidros.
- ▶ Retire a escova do limpavidros ① do braço do limpavidros.
- ▶ Monte a nova escova do limpavidros ① no suporte do braço do limpavidros ③ .

Para isso, preste atenção aos diferentes comprimentos das duas escovas do limpavidros:

- Lado do condutor: escova do limpavidros mais comprida
- Lado do acompanhante: escova do limpavidros mais curta



- ▶ Empurre o deslizador ② para baixo, até ele encaixar.
- ▶ Encoste de novo o braço do limpavidros ③ ao para-brisas.

### Substituir as escovas do limpavidros do para-brisas (WET WIPER SYSTEM)

**⚠ ADVERTÊNCIA** Perigo de entalamento ao substituir as escovas do limpavidros com o limpavidros ligado

Se colocar o limpavidros em movimento durante a substituição das escovas do limpavidros, pode entalar-se no braço do limpavidros.

- ▶ Antes de substituir as escovas do limpavidros, desligue sempre o limpavidros e a ignição.

**⚠ ADVERTÊNCIA** Perigo de ferimentos através da utilização do limpavidros com o capot aberto

Se colocar o limpavidros em movimento com o capot aberto, pode entalar-se nas hastes do limpavidros.

- ▶ Antes de abrir o capot, desligue sempre os limpavidros e a ignição.

- ① Os vidros deixam de ser limpos corretamente, quando as escovas do limpavidros estiverem desgastadas. Substitua as escovas do limpavidros duas vezes por ano, de preferência na primavera e no outono.

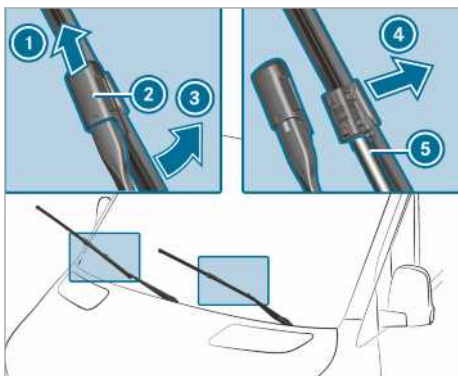

- ▶ Levante o braço do limpavidros ③ e afaste-o do para-brisas.

- ▶ Segure o braço do limpavidros ③ e rode a escova no sentido da seta do braço do limpavidros ③ até ao limite.
- ▶ Empurre o deslizador ② no sentido da seta, para cima, até ele encaixar.
- ▶ Retire a escova do limpavidros ① do braço limpavidros no sentido da seta ④.
- ▶ Retire o tubo flexível ⑤ da escova do limpavidros com cuidado.
- ▶ Fixe o tubo flexível ⑤ à nova escova do limpavidros.
- ▶ Monte a nova escova do limpavidros ① no suporte do braço do limpavidros ③.

Para isso, preste atenção aos diferentes comprimentos das duas escovas do limpavidros:

- Lado do condutor: escova do limpavidros mais comprida
- Lado do acompanhante: escova do limpavidros mais curta
- ▶ Empurre o deslizador ② para baixo, até ele encaixar.
- ▶ Recolha a escova do limpavidros no braço do limpavidros.
- ▶ Encoste de novo o braço do limpavidros ③ ao para-brisas.

### Substituir as escovas do limpavidros no vidro traseiro

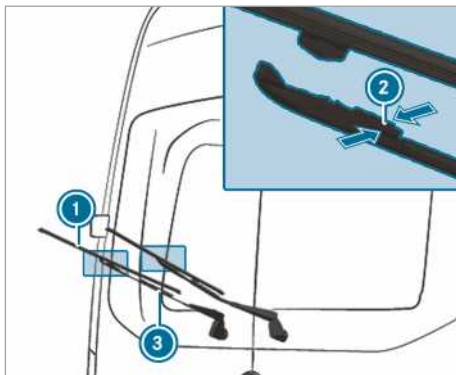

- ▶ Afaste o braço do limpavidros ③ do vidro traseiro.
- ▶ Comprima ambos os fixadores ② no sentido da seta e rode a escova para fora do braço do limpavidros.



- ▶ Puxe a escova do limpavidros ❶ para cima, retirando-a do suporte no braço do limpavidros ❸.
- ▶ Monte a nova escova do limpavidros ❶ no suporte do braço do limpavidros ❸.
- ▶ Pressione a nova escova do limpavidros ❶ no braço do limpavidros ❸, até os fixadores engatarem.
- ▶ Volte a encostar o braço do limpavidros ❸ ao vidro traseiro.

## Espelhos

### Operar os espelhos retrovisores exteriores

**⚠ ADVERTÊNCIA** Perigo de acidente devido a definições do veículo durante a condução

Pode perder o controlo sobre o veículo nas seguintes situações:

- Se ajustar o banco do condutor, o apoio de cabeça, o volante ou o espelho durante a condução.
- Se colocar o cinto de segurança durante a condução.

▶ Antes de ligar o motor: ajuste o banco do condutor, o apoio de cabeça, o volante ou o espelho e coloque o cinto de segurança.

**⚠ ADVERTÊNCIA** Perigo de acidente durante a utilização do espelho retrovisor exterior se a distância for mal calculada

Os espelhos retrovisores exteriores reproduzem uma imagem reduzida. Os objetos visíveis estão mais próximos do que parece.

Assim, poderá calcular mal a distância em relação aos utentes da estrada que circulam atrás de si, p. ex., em caso de mudança de via.

▶ Por isso, olhe sempre por cima do ombro para verificar a distância real até aos outros utentes da estrada.

### Ajustar manualmente os espelhos retrovisores exteriores

- ▶ Ajustar manualmente o espelho retrovisor exterior para a posição correta.

- ▶ **Engatar o espelho retrovisor exterior desengatado:** empurrar o espelho retrovisor exterior para a posição correta.

### Ajustar eletricamente os espelhos retrovisores exteriores



Imagem exemplificativa

**⚠ NOTA** Danos nos espelhos retrovisores exteriores elétricos

Se fechar ou abrir manualmente os espelhos retrovisores exteriores, estes podem ser danificados e deixar de engatar corretamente.

Se, durante a lavagem do veículo numa estação de lavagem automática, os espelhos retrovisores exteriores não estiverem recolhidos, as escovas de lavagem podem fechá-los com violência e danificá-los.

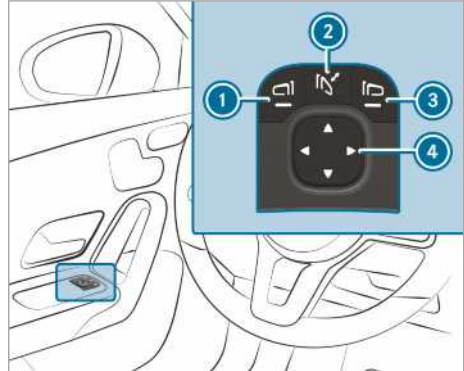
- ▶ Recolha e abra os espelhos retrovisores exteriores exclusivamente de modo elétrico.
- ▶ Antes de lavar o veículo numa estação de lavagem automática, recolha os espelhos retrovisores exteriores.

- ▶ Ligar a alimentação de corrente ou a ignição antes de se pôr em marcha.
- ▶ **Recolher ou abrir:** prima a tecla ❷ por uns instantes.
- ▶ **Ajustar:** selecionar com a tecla ❶ ou ❸ o espelho retrovisor exterior que deseja posicionar.
- ▶ Com a tecla ❹ ajuste a posição do vidro do espelho.

- ▶ **Engatar o espelho retrovisor exterior desengatado:** mantenha a tecla ② premida. Ouve-se um clique seguido de um ruído de engate. O espelho retrovisor coloca-se na posição correta.

#### Aquecer os espelhos retrovisores exteriores

- ▶ **Veículos sem aquecimento do vidro traseiro:** em caso de baixas temperaturas, o aquecimento dos espelhos liga-se automaticamente após o arranque do motor.
- ▶ **Veículos com aquecimento do vidro traseiro:** em caso de baixas temperaturas, o aquecimento dos espelhos liga-se automaticamente após o arranque do motor. Além disso, o aquecimento dos espelhos pode ser ligado juntamente com o aquecimento do vidro traseiro através da tecla de ligar o aquecimento do vidro traseiro.

- ▶ **Proteção frontal:** rebata o para-sol ① para baixo.
- ▶ **Proteção lateral:** gire o para-sol ① para o lado.

#### Utilizar a função "dim" do retrovisor interior

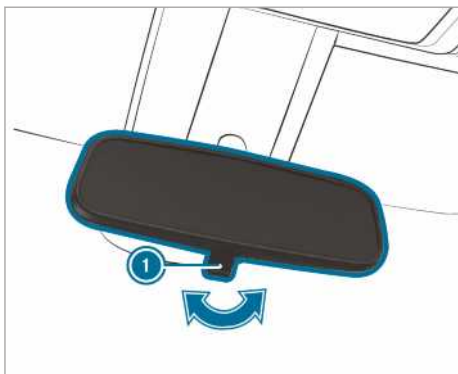

- ▶ **Utilizar a função "dim" no retrovisor interior:** Deslocar a alavanca do "dimmer" ① na direção da seta.

#### Operar os para-sóis

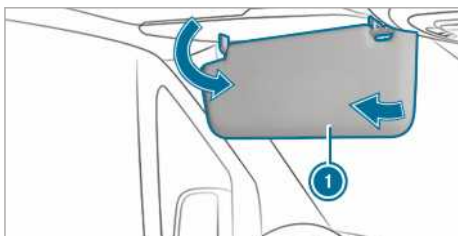

## Descrição geral, sistemas de climatização







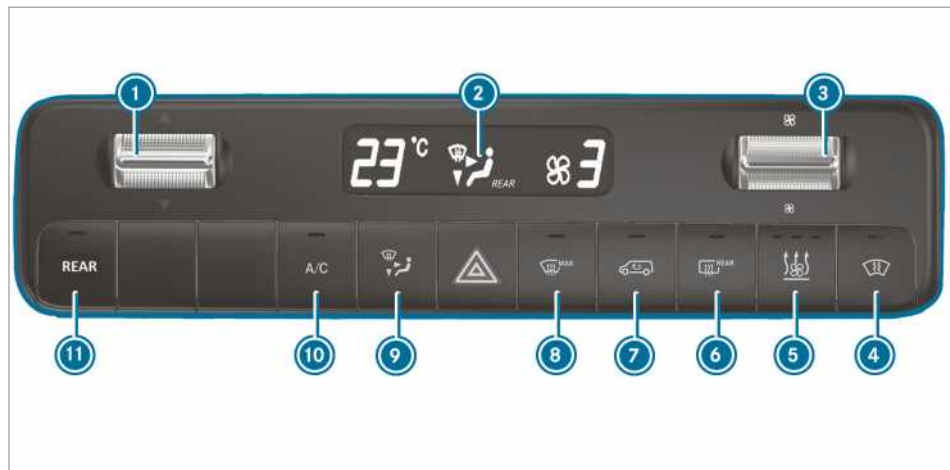

### Visão geral do sistema de aquecimento



- ① Regular a temperatura
  - ② **REAR** / Ligar/desligar o aquecimento traseiro
  - ③ Ligar/desligar o aquecimento do vidro traseiro (→ página 110)
  - ④ Ligar/desligar a distribuição do ar na zona dos pés
  - ⑤ Ligar/desligar o descongelamento do para-brisas (→ página 109)
  - ⑥ Veículos com aquecimento independente ou aquecedor adicional: ligar/desligar o aquecimento independente ou o aquecedor adicional (→ página 113)
  - ⑦ Veículos com aquecimento do para-brisas: ligar/desligar o aquecimento do para-brisas (→ página 110)
  - ⑧ Regular o fluxo do ar
- ① As luzes indicadoras nas teclas sinalizam que a respetiva função está ativada.

## Visão geral do TEMPMATIC



- ① ▼▲ Ajustar a temperatura
  - ② Display
  - ③ ☰ Ajustar fluxo do ar
  - ④  Veículos com aquecimento do para-brisas: ligar/desligar o aquecimento do para-brisas (→ página 110)
  - ⑤ Veículos com aquecimento independente ou aquecedor adicional:  ligar/desligar o aquecimento independente ou o aquecedor adicional (→ página 113)
  - ⑥ Veículos com aquecimento do vidro traseiro:  ligar/desligar o aquecimento do vidro traseiro (→ página 110)
  - ⑦  Ligar/desligar o modo de recirculação do ar (→ página 110)
  - ⑧  Ligar/desligar o descongelamento do para-brisas (→ página 109)
  - ⑨  Regular a distribuição do ar (→ página 109)
  - ⑩  Ligar/desligar a função de ar condicionado (→ página 108)
  - ⑪  Veículos com sistema de climatização de duas zonas: regular a climatização/o aquecimento da zona traseira (luz indicadora pisca) (→ página 107)
- ① As luzes indicadoras nas teclas sinalizam que a respetiva função está ativada.

## Visão geral do THERMOTRONIC

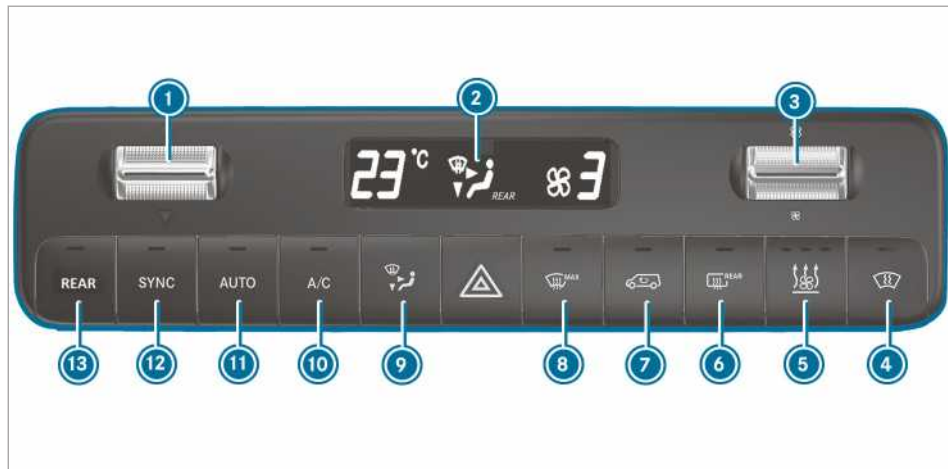

1 ▼▲ Ajustar a temperatura

2 Display

3 Ajustar fluxo do ar



Veículos com aquecimento do para-brisas: ligar/desligar o aquecimento do para-brisas (→ página 110)

5 Veículos com aquecimento independente ou aquecedor adicional: ligar/desligar o aquecimento indepen-

dente ou o aquecedor adicional (→ página 113)

6 Veículos com aquecimento do vidro traseiro: ligar/desligar o aquecimento do vidro traseiro (→ página 110)

7 Ligar/desligar o modo de recirculação do ar (→ página 110)

8 Ligar/desligar o descongelamento do para-brisas (→ página 109)

9 Regular a distribuição do ar (→ página 109)

10 Ligar/desligar a função de ar condicionado (→ página 108)

11 Regular a climatização automaticamente na parte dianteira (→ página 108) e na traseira (→ página 108)

12 Ligar/desligar a sincronização (→ página 109)

13 Veículos com sistema de climatização de duas zonas: regular a climatização/o aquecimento da zona traseira (luz indicadora pisca) (→ página 107)

i As luzes indicadoras nas teclas sinalizam que a respetiva função está ativada.

## Usar o sistema de climatização

## Ligar ou desligar o sistema de climatização

▶ **Ligar:** regule o fluxo do ar no menu da zona frontal para a velocidade 1 ou superior.

▶ **Desligar:** regule o fluxo do ar no menu da zona frontal para a velocidade 0 ou OFF. No display do sistema de climatização aparece OFF.

i Com o sistema de climatização desligado, os vidros podem embaciar-se mais rapidamente.

Desligue o sistema de climatização apenas por curtos períodos de tempo.

i Se o sistema dianteiro já estiver ligado e o sistema traseiro estiver desligado, este será ligado aumentando a velocidade do ventilador no menu da zona traseira. Se o sistema dianteiro for ligado, o sistema traseiro liga-se automaticamente também.



## Regular a climatização da zona traseira



## Condições

- O sistema de climatização está ligado (→ página 107).



## Ligar e ajustar a temperatura e o fluxo do ar, TEMPATIC e THERMOTRONIC

Prima a tecla  / .

A luz indicadora na tecla  /  e o

símbolo  /  no display do sistema de climatização piscam.

A indicação passa para a temperatura e para o ventilador no menu da zona traseira.

- Com as teclas basculantes  e  regule a temperatura e o fluxo do ar pretendidos no menu da zona traseira.

- No caso de grandes diferenças entre os valores nominais da temperatura do sistema dianteiro e traseiro, não é possível regulá-los com precisão.



- Se a climatização na parte traseira estiver desligada, será automaticamente ligada premindo a tecla .



Dependendo do equipamento do veículo, a climatização liga, de acordo com as necessidades, o respetivo ar condicionado no teto ou sistema de aquecimento traseiro:

- Veículos com ar condicionado no teto:** no espaço traseiro só é possível o arrefecimento.
- Veículo com sistema de aquecimento traseiro:** no espaço traseiro só é possível o aquecimento.

## Desligar a climatização na parte traseira TEMPATIC e THERMOTRONIC

Prima a tecla  / .

Se a luz indicadora na tecla  /  e o

símbolo  /  no display do sistema de climatização piscarem, regule o fluxo do ar no menu da zona traseira para o nível 0.

- Luz indicadora acesa: a climatização na parte traseira está ligada.  
Luz indicadora apagada: a climatização na parte traseira está desligada.  
Luz indicadora a piscar: o modo de regulação da climatização na parte traseira está ativo.

## Ligar ou desligar a função do A/C

### Condições

- O sistema de climatização está ligado (→ página 107).

A função do A/C climatiza e seca o ar do interior do veículo.

Prima a tecla .

- Desative a função de ar condicionado apenas por breves instantes. Caso contrário, os vidros podem embaciar de forma mais rápida.
- No modo de arrefecimento, pela parte inferior do veículo pode sair água de condensação. Isto não é um sintoma de defeito.

## Controlar automaticamente a climatização

### Condições

- O sistema de climatização está ligado (→ página 107).

### Ligar a climatização automática

No modo automático, a temperatura, o fluxo do ar e a distribuição do ar são regulados e mantidos constantes.

Prima a tecla .

No display surge a temperatura. A indicação do fluxo do ar e da distribuição do ar apaga-se.

Quando a climatização na parte traseira está ligada, a regulação é assumida para a parte traseira.

### Desligar a climatização automática

- Com a tecla basculante , altere o ajuste do fluxo do ar e a distribuição do ar (→ página 109).  
O outro ajuste permanece inalterado.

## Regular a climatização automaticamente na parte traseira

### Condições

- A climatização na parte traseira está ligada (→ página 107).

No modo automático, a temperatura, o fluxo do ar e a distribuição do ar são regulados e mantidos constantes.

Prima a tecla  / .





▶ Prima a tecla .

- ❶ Mesmo que o sistema dianteiro esteja no modo automático, o sistema traseiro pode sair do modo automático, através do ajuste do ventilador no menu da zona traseira.
- ❷ Se o ar estiver a ser arrefecido e a porta do condutor, a porta do acompanhante ou a porta deslizante forem abertas, o ventilador do ar condicionado traseiro é reduzido após aprox. 15 minutos.  
Depois de todas as portas terem sido novamente fechadas, o ventilador é reposto na regulação anterior após cerca de um minuto.







### Informações relativas às posições da distribuição do ar

Os símbolos no display indicam através de quais difusores o ar é conduzido.

#### TEMPMATIC

-  Difusores de descongelamento e centrais
-  Todos difusores
-  Difusores centrais
-  Difusores centrais e da zona dos pés

#### THERMOTRONIC

-  Difusores de descongelamento
-  Difusores de descongelamento e centrais
-  Todos difusores
-  Difusores de descongelamento e da zona dos pés
-  Difusores centrais
-  Difusores centrais e da zona dos pés
-  Difusores da zona dos pés

### Regular a distribuição do ar

#### Condições

- O sistema de climatização está ligado.
- ▶ Prima a tecla  até a distribuição do ar pretendida surgir no display do ar condicionado.

### Ligar ou desligar a função de sincronização

#### Condições

- O sistema de climatização está ligado (→ página 107).







A função de sincronização permite controlar a climatização centralmente. As regulações da temperatura e do fluxo do ar da zona frontal são automaticamente assumidas para a zona traseira.

▶ Prima a tecla .

- ❶ Se a climatização na parte traseira estiver desligada, será automaticamente ligada premindo a tecla .

### Remover o embaciamento dos vidros

#### Vidros embaciados do lado de dentro

- ▶ Prima a tecla .  
A temperatura e o fluxo do ar não podem ser ajustados se o descongelamento do para-brisas estiver ligado.
- ▶ Nos veículos com sistema de aquecimento e ar condicionado manual, feche adicionalmente os difusores laterais e centrais (→ página 110), bem como os difusores de ventilação do espaço traseiro (→ página 111).
- ▶ **Veículos com TEMPMATIC ou THERMOTRONIC:** prima a tecla  e, se necessário, regule a distribuição do ar com a tecla  para o para-brisas .
- ▶ Se necessário, aumente o fluxo do ar e feche todos os difusores de ventilação (→ página 110).
- ▶ Se os vidros continuarem embaciados: prima a tecla .  
A temperatura e o fluxo do ar não podem ser ajustados se o descongelamento do para-brisas estiver ligado.  
No display do sistema de climatização surge  ou não aparece qualquer símbolo.
- ▶ **Veículos com aquecimento do para-brisas:**



prima a tecla

- ▶ Feche os difusores centrais (→ página 110) e os difusores de ventilação para a zona da cabeça (→ página 111) e o espaço traseiro (→ página 111).

#### Vidros embaciados do lado de fora

- ▶ Ligue o limpa-vidros (→ página 100).

## Ligar ou desligar o modo de recirculação do ar

- ▶ Prima a tecla . O ar do interior é recirculado.

O modo de recirculação do ar desliga-se automaticamente.

- ⓘ Com o modo de recirculação do ar ligado, os vidros podem embaciar-se mais rapidamente. Ligue o modo de recirculação do ar apenas durante curtos períodos.

O modo de recirculação do ar desliga-se automaticamente nos seguintes casos:

- com temperaturas exteriores elevadas
- durante a passagem por túneis (só veículos com sistema automático de climatização THERMOTRONIC)
- ao ativar o limpa-vidros (→ página 100)

Nesse caso, a luz indicadora da tecla não se acende. Após 30 minutos, no máximo, volta a ser automaticamente misturado ar exterior.

## Abertura/fecho conforto através da tecla do sistema de recirculação do ar

- ▶ **Fecho conforto:** prima a tecla até as janelas laterais começarem a fechar-se automaticamente.

A posição inicial das janelas laterais está memorizada.

- ▶ **Abertura conforto:** prima a tecla até as janelas laterais começarem a abrir-se automaticamente.

As janelas laterais abrem-se automaticamente até à posição previamente memorizada.

## Ligar ou desligar o aquecimento do para-brisas

- ⓘ Com temperaturas exteriores elevadas, o aquecimento do para-brisas não se liga.
- ▶ Premir a tecla para o aquecimento do para-brisas. Se a luz indicadora estiver acesa, o aquecimento do para-brisas está ligado.
- ⓘ O aquecimento do para-brisas desliga automaticamente ao fim de alguns minutos.
- ⓘ Se a tensão da bateria estiver demasiado baixa, não é possível ligar o aquecimento do para-brisas. Se durante o funcionamento do

aquecimento do para-brisas, a tensão da bateria ficar demasiado baixa, o aquecimento do para-brisas desliga-se automaticamente.

## Ligar ou desligar o aquecimento do vidro traseiro

- ▶ Prima a tecla . Se a luz indicadora estiver acesa, o aquecimento do vidro traseiro está ligado.

## Usar as saídas de ventilação

### Regular os difusores de ventilação dianteiros

- ▲ **ADVERTÊNCIA** - Perigo de queimaduras e ulcerações devido a uma distância pequena relativamente aos difusores de ventilação

Dos difusores de ventilação pode sair ar muito quente ou muito frio.

Desse modo, podem sofrer-se queimaduras ou ulcerações na proximidade dos difusores de ventilação.

- ▶ Certifique-se sempre de que todos os ocupantes do veículo mantêm uma distância suficiente em relação aos difusores de ventilação.
- ▶ Se necessário, dirija o fluxo de ar para outra zona do interior do veículo.

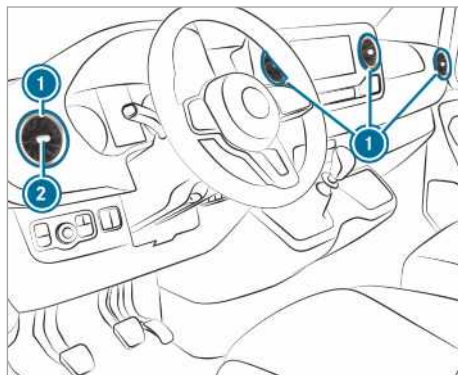

- ▶ **Abriu ou fechar:** segure no difusor de ventilação ① a meio ② e rode para a direita ou para a esquerda, até ao batente.
- ▶ **Regular a direção do ar:** segure no difusor de ventilação ① a meio ② e gire para cima, para baixo, para a esquerda ou para a direita.



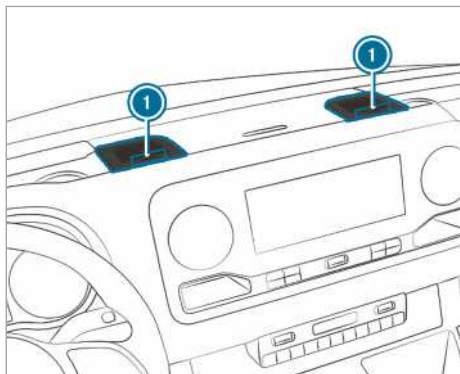

▶ **Abrir ou fechar:** rode a roda de regulação ① nos difusores de ventilação de longo alcance para a esquerda ou para a direita, até ao batente.

ⓘ O ar que sai dos difusores de ventilação de longo alcance é arrefecido. O aquecimento não é possível. Abra os difusores de ventilação de longo alcance apenas no verão, durante o modo de arrefecimento, e mantenha-os fechados no inverno.

### Regular os difusores de ventilação no canal de ar no teto



Em veículos com ar condicionado traseiro, estão integrados difusores de ventilação reguláveis no canal de ar do teto.

- ▶ **Regular o fluxo do ar:** abra ou feche, conforme necessário, as válvulas de ventilação dos difusores de ventilação ①.
- ▶ **Regular a distribuição do ar:** rode os difusores de ventilação ① para a posição pretendida.

### Difusores de ventilação no espaço traseiro

**⚠ ADVERTÊNCIA** - Perigo de queimaduras e ulcerações devido a uma distância demasiado pequena relativamente aos difusores de ventilação

Dos difusores de ventilação pode sair ar muito quente ou muito frio.

Desse modo, podem sofrer-se queimaduras ou ulcerações na proximidade dos difusores de ventilação.

- ▶ Certifique-se sempre de que todos os ocupantes do veículo mantêm uma distância suficiente em relação aos difusores de ventilação.
- ▶ Se necessário, dirija o fluxo de ar para outra zona do interior do veículo.

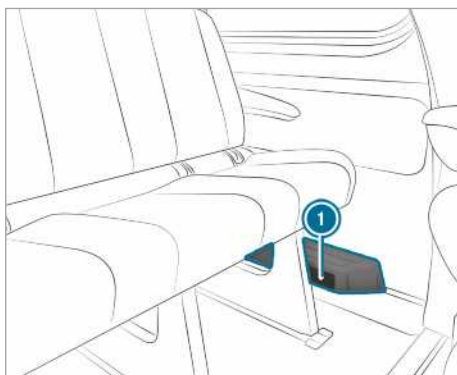

Consoante o equipamento do veículo, encontra-se um canal de ar ou um aquecedor com difusores adicionais do ar ① na zona dos pés traseira, do lado esquerdo. Não podem ser aí colocados quaisquer objetos. Os ocupantes têm de manter uma distância suficiente devido à corrente de ar quente e à admissão de ar.

### Aquecimento adicional

#### Função do aquecimento adicional

**⚠ PERIGO** Perigo de vida devido a gases de escape tóxicos

Se o tubo de escape final estiver bloqueado ou não for possível assegurar uma ventilação suficiente, podem entrar gases de escape tóxicos no veículo, em especial monóxido de

carbono. Isso acontece, por exemplo, em recintos fechados ou quando o veículo fica atolado na neve.

- ▶ Desligue o aquecimento independente em recintos fechados sem sistema de extração, p. ex., na garagem.
- ▶ Quando o motor ou o aquecimento independente estiverem a trabalhar, mantenha o tubo de escape final e a área em volta do veículo libertos de neve.
- ▶ Para assegurar a entrada de ar fresco suficiente, abra uma janela do lado do veículo oposto ao de onde sopra o vento.

**⚠ ADVERTÊNCIA** Perigo de incêndio devido a componentes quentes do aquecimento independente

Com o aquecimento independente ligado, alguns componentes do veículo, p.ex., o sistema de escape do aquecimento independente, podem ficar muito quentes.

Materiais inflamáveis, como, p.ex., folhagem, erva ou ramos, podem incendiar-se, caso entrem em contacto com

- componentes quentes do sistema de escape do aquecimento independente
- os gases de escape propriamente ditos

Existe perigo de incêndio!

- ▶ Com o aquecimento independente ligado, certifique-se de que
  - os componentes quentes do veículo não entram em contacto com materiais inflamáveis.
  - os gases de escape podem sair livremente do tubo de escape final do aquecimento independente.
  - os gases de escape não entram em contacto com materiais inflamáveis.

**! NOTA** Danos no aquecimento adicional

Quando o aquecimento adicional está muito tempo sem ser utilizado, pode ficar danificado.

- ▶ Ligue o aquecimento adicional pelo menos uma vez por mês, durante cerca de dez minutos.

**! NOTA** Danos no aquecimento adicional devido a sobreaquecimento

Quando o fluxo de ar quente é bloqueado, o aquecimento adicional pode sobreaquecer e desligar.

- ▶ Não bloquear o fluxo de ar quente.

**i Veículos com indicação do depósito adaptada:** se um consumidor externo for ligado através do cabo do aquecimento adicional, tal não é tomado em consideração na indicação de autonomia residual do computador de bordo.

Neste caso preste atenção à indicação do depósito de combustível. A indicação do depósito de combustível mostra o nível real.

Durante o transporte de materiais perigosos, devem ter-se em atenção as normas de segurança aplicáveis. Coloque sempre objetos a uma distância suficiente da abertura de saída do aquecimento adicional.

O aquecimento adicional funciona independentemente do motor e complementa o sistema de climatização do seu veículo. O aquecimento adicional aquece o ar no interior do veículo até à temperatura definida.

### Aquecimento adicional a água quente

#### Função do aquecimento adicional a água quente

O aquecimento adicional a água quente complementa o sistema de climatização do seu veículo e tem uma função de aquecimento adicional, preaquecimento independente ou ventilação independente. O aquecimento adicional aquece ainda o líquido de refrigeração do motor, para economizar o seu consumo e para que, na fase de aquecimento, seja poupado combustível. O preaquecimento independente aquece o ar do interior do veículo até à temperatura regulada. Nestas circunstâncias não recebe instruções sobre a emissão de calor do motor em funcionamento. O preaquecimento independente é acionado diretamente pelo combustível do veículo. Por isso, o depósito de combustível tem de estar cheio além do nível da reserva para que o aquecimento independente funcione. O aquecimento independente adapta automaticamente o modo de operação às alterações da temperatura exterior e do tempo. Por essa razão, é possível que o sistema comute de ventilação para aquecimento ou de aquecimento para ventilação. Quando o motor está a

funcionar, a ventilação independente não está ativa. O aquecimento independente desliga-se automaticamente ao fim de 50 minutos, no máximo. Com o modo de funcionamento "Ventilação independente", não é possível arrefecer o ar do interior do veículo para uma temperatura inferior à exterior. A função de aquecimento adicional suporta o aquecimento do veículo com o motor em funcionamento e temperaturas baixas.



O funcionamento do aquecimento adicional a água quente sobrecarrega a bateria do veículo. Por isso, inicie a marcha o mais tardar após dois aquecimentos ou ventile o veículo durante um período mais prolongado.

### Ligar e desligar o aquecimento adicional a água quente com a tecla





#### Condições

- O depósito de combustível está cheio até acima do nível da reserva.

### Ligar e desligar o aquecimento adicional

- ▶ **Ligar:** prima a tecla .
- ▶ **Desligar:** prima a tecla .

### Ajustar a temperatura especificada

- ▶ Ligue a ignição.
- ▶ **Ligar:** prima a tecla .
- ▶ **Desligar:** prima a tecla .
- ▶ Regule a temperatura por meio da tecla .
- ▶ Prima a tecla . A luz indicadora vermelha ou azul na tecla  acende ou apaga.

Cores das luzes indicadoras:

- **Azul:** a ventilação independente está ligada.
- **Vermelho:** o aquecimento independente está ligado.
- **Amarelo:** a hora de partida está pré-selecionada.

O aquecimento independente ou a ventilação independente desligam-se decorridos, no máximo, 50 minutos.

### Ligar e desligar o modo de aquecimento adicional

- ▶ **Ligar:** por o motor em funcionamento.
- ▶ Prima a tecla .

- ▶ **Desligar:** prima a tecla . O modo de aquecimento adicional é ligado, de acordo com a necessidade, quando a temperatura exterior é inferior a 0 °C.

- ⓘ Este modo de aquecimento só está disponível em veículos com aquecimento adicional a água quente.

### Regular o aquecimento adicional de água quente com o controlo remoto

#### Condições











- O depósito de combustível está cheio até acima do nível da reserva.

### Ligação imediata



- ▶ Mantenha a tecla  premida, até surgir no display do controlo remoto a mensagem ON.

### Ajustar a hora de partida

- ▶ Prima a tecla  por breves instantes.
- ▶ Prima a tecla  ou  várias vezes até aparecer no display a hora que deve ser alterada.
- ▶ Prima simultaneamente as teclas  e . O símbolo  no display do controlo remoto pisca.
- ▶ Com as teclas  e , defina a hora de partida pretendida.
- ▶ Prima simultaneamente as teclas  e . A nova hora de partida é memorizada.

Podem ser memorizadas até três horas de partida.

- ▶ **Ativar a hora de partida:** prima a tecla **[ON]** por breves instantes.
- ▶ Com as teclas **[◀]** e **[▶]**, selecione a hora de partida desejada.
- ▶ Prima prolongadamente a tecla **[ON]**. No display do controlo remoto surge o símbolo , a hora de partida e, conforme a hora de partida selecionada, a letra **A**, **B** ou **C**.
- ▶ **Desativar a hora de partida:** selecione a hora de partida desejada e prima prolongadamente a tecla **[OFF]**. No display aparece **OFF**.
- ▶ **Verificar o estado do aquecimento independente ativo:** prima a tecla **[ON]** por breves instantes.

### Desativação imediata

- ▶ Prima prolongadamente a tecla **[OFF]**.

### Descrição geral das indicações no display do controlo remoto (sistema de aquecimento/ventilação)

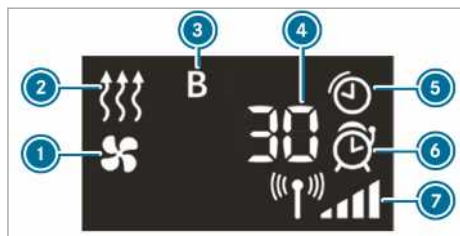

- 1 Sistema de ventilação ligado
- 2 Sistema de aquecimento ligado
- 3 Hora de início selecionada
- 4 Tempo restante do aquecimento ou ventilação independente (em minutos)
- 5 Sistema de aquecimento ou ventilação ativo
- 6 Hora de início ativada
- 7 Intensidade do sinal

Outras indicações possíveis:

- **Horas:** a hora de início ativada.
- **0 minutos:** o tempo de funcionamento do aquecimento independente prolonga-se, visto que, no arranque, o motor ainda não está à temperatura de operação.
- **OFF:** O sistema de aquecimento ou ventilação está desligado.

### Mudar a pilha do comando à distância (sistema de aquecimento)

**⚠ PERIGO** Danos graves para saúde se as pilhas forem engolidas

As pilhas contêm substâncias venenosas e corrosivas. A ingestão de pilhas pode causar danos graves à saúde.

Existe perigo de vida!

- ▶ Mantenha as pilhas fora do alcance das crianças.
- ▶ No caso de engolir uma pilha, recorra de imediato a ajuda médica.

**🔥 INDICAÇÃO RELATIVA À PROTEÇÃO DO MEIO AMBIENTE** Danos ambientais causados pela eliminação inadequada de pilhas



As pilhas contêm substâncias tóxicas e corrosivas.



Entregue as pilhas gastas numa oficina qualificada ou num posto de recolha de pilhas gastas.

### Condições

- Está disponível uma pilha de lítio de tipo CR2450.

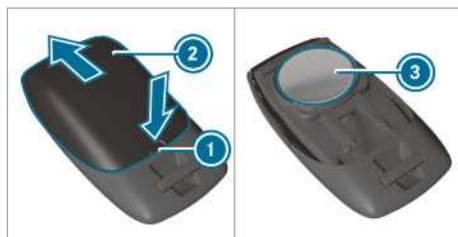

- ▶ Com um objeto pontiagudo, carregue na ranhura **1**.
- ▶ Empurre a tampa da pilha **2** para trás, no sentido da seta.
- ▶ Insira a pilha nova **3** com a etiqueta para cima.

- ▶ Empurre a tampa da pilha  em sentido contrário ao da seta no comando à distância, até a tampa encaixar.

### Regular o aquecimento adicional a água quente com o computador de bordo

#### Condições

- O depósito de combustível está cheio até acima do nível da reserva.
- A ignição está ligada.

Computador de bordo:

 [Definições](#)  [Aquecimento](#)

#### Ajustar temporização

- ▶ Selecione [Definições](#).
- ▶ Selecione a hora de partida pretendida.

#### Ativar a hora de partida

- ▶ Ative a hora de partida colocando o símbolo de visto.

-  Tenha em conta que a A, B e C corresponde respetivamente uma hora de partida programada.

-  A ativação da temporização só é válida até ao arranque seguinte do motor.



#### Selecionar a temporização

- ▶ Defina a temporização pretendida A, B ou C.

-  A temporização pretendida A,B ou C surge apenas se a hora de partida estiver ativada através de um símbolo de visto.

- ▶ Selecione a temporização pretendida pela deslocação para a esquerda ou para a direita, como p.ex., A, B ou C.

### Problemas com o aquecimento adicional da água quente

Problema	Causas/consequências possíveis e  soluções
FAIL 	Há interferência na transferência de sinal entre o emissor e o veículo. <ul style="list-style-type: none"> <li>▶ Alterar a posição relativamente ao veículo; se necessário, aproximar-se mais do veículo.</li> </ul>
FAIL	A bateria do sistema de arranque não está suficientemente carregada. <ul style="list-style-type: none"> <li>▶ Carregar a bateria do sistema de arranque.</li> </ul>
	O depósito de combustível não está cheio até ao nível da reserva. <ul style="list-style-type: none"> <li>▶ Abastecer na próxima estação de serviço.</li> </ul>
FAIL 	O preaquecimento independente tem uma avaria. <ul style="list-style-type: none"> <li>▶ Mandar verificar o preaquecimento independente numa oficina qualificada.</li> </ul>

## Aquecimento adicional a ar quente

### Visão geral do temporizador

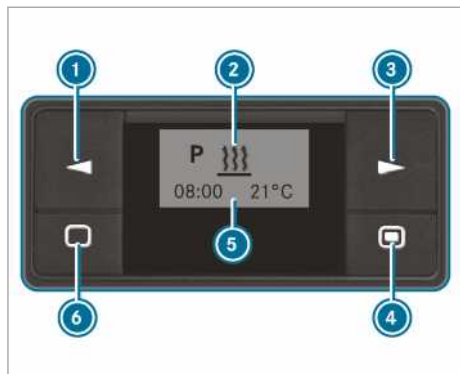

- 1 Selecionar uma opção/alterar valores
- 2 Linha do menu
- 3 Selecionar uma opção
- 4 Premir brevemente: confirmar a seleção ou o ajuste/premir prolongadamente: ligar/desligar o modo de aquecimento instantâneo
- 5 Linha do estado
- 6 Premir brevemente: ligar o temporizador/cancelar ou terminar os ajustes num menu/premir prolongadamente: terminar todas as funções

### Ligar o temporizador

- ▶ Prima a tecla 6.

- i Após dez segundos, o temporizador passa ao modo de repouso. O display desliga-se.

### Ajustar temporizador

#### Ajustar hora

Nos seguintes casos terá de ajustar de novo o dia da semana, a hora e o valor padrão do tempo de funcionamento:

- na primeira colocação em funcionamento
- após corte de energia (p.ex., quando a bateria do veículo é desconectada)
- após uma falha operacional

- ▶ Prima a tecla 1 ou 3 até piscar na linha do menu 2.
- ▶ Prima a tecla 4.
- ▶ Prima a tecla 1 ou 3 até piscar.
- ▶ Prima a tecla 4.

- ▶ Com a tecla 1 ou 3 ajuste as horas.
- ▶ Prima a tecla 4.
- ▶ Com a tecla 1 ou 3 ajuste os minutos.
- ▶ Prima a tecla 4.

#### Ajustar formato da hora

- ▶ Prima a tecla 1 ou 3 até piscar na linha do menu 2.
- ▶ Prima a tecla 4.
- ▶ Prima a tecla 1 ou 3 até o símbolo do formato da hora piscar.
- ▶ Prima a tecla 4.
- ▶ Com a tecla 1 ou 3 selecione o formato da hora desejado.
- ▶ Prima a tecla 4.

#### Ajustar dia da semana

- ▶ Prima a tecla 1 ou 3 até piscar na linha do menu 2.
- ▶ Prima a tecla 4.
- ▶ Prima a tecla 1 ou 3, até o símbolo do dia da semana piscar.
- ▶ Prima a tecla 4.
- ▶ Com a tecla 1 ou 3, selecione o dia da semana desejado.
- ▶ Prima a tecla 4.

#### Ligar e desligar o modo de aquecimento instantâneo

- ▶ **Ligar:** premir a tecla 4 até piscar na linha do menu 2.  
No display aparece brevemente **On** e depois a duração de funcionamento restante ou o símbolo do modo contínuo.
- ▶ **Desligar:** premir a tecla 4 até **Off** aparecer no display.

#### Ajustar a hora de partida

O temporizador permite-lhe ajustar três horas de partida. Após uma avaria de funcionamento ou se a bateria do veículo tiver sido desligada, tem de voltar a ajustar as horas de partida.

- ▶ **Ajustar a hora de partida:** prima a tecla 1 ou 3 até **P** piscar na linha do menu 2.
- ▶ Prima a tecla 4.  
Na coluna do programa 5 são apresentados os números da memória de programas. O símbolo de visto identifica a memória de programas ativada.

- ▶ Com a tecla ❶ ou ❸ selecione a memória de programas desejada.
- ▶ Prima a tecla ❹.
- ▶ **Ativar/desativar a memória de programas:** selecione com a tecla ❶ ou ❸ **On** ou **Off**.
- ▶ Prima a tecla ❹.
- ▶ **Editar a memória de programas:** selecione com a tecla ❶ ou ❸ .
- ▶ Prima a tecla ❹.
- ▶ Ajustar o dia da semana e a hora (→ página 116).

### Ajustar a temperatura e o tempo de funcionamento

- ▶ Prima a tecla ❹.

- ▶ Com a tecla ❶ ou ❸, ajuste a temperatura.
- ▶ Prima a tecla ❹.
- ▶ Com a tecla ❶ ou ❸, ajuste o tempo de funcionamento ou selecione o símbolo  para o modo contínuo.
- ▶ Prima a tecla ❹.
- ▶ **i** O tempo de funcionamento a ajustar é o ajuste padrão para o modo de aquecimento instantâneo. Pode ajustar o tempo de funcionamento entre 10 e 120 minutos ou para modo contínuo.

### Problemas com o aquecimento adicional a ar quente

Problema	Causas/consequências possíveis e ▶ soluções
A mensagem <b>ERROR</b> aparece no campo de indicação do temporizador.	Ocorreu uma avaria de funcionamento. ▶ Mandar verificar o sistema de aquecimento numa oficina qualificada.
A mensagem <b>INIT</b> aparece no campo de indicação do temporizador.	A alimentação de tensão foi interrompida. Todos os ajustes memorizados foram apagados. A deteção de hardware automática está ativa de momento. ▶ Quando a deteção de hardware automática terminar, ajuste o dia da semana, a hora e a duração de funcionamento (→ página 116). ▶ Ajustar a hora de partida (→ página 116).
O aquecimento independente desliga-se automaticamente e/ou não é possível ligá-lo.	A proteção contra subtensão integrada na unidade de controlo desliga o aquecimento independente porque a tensão da rede de bordo é inferior a 10 V. ▶ Mandar verificar o alternador e a bateria do veículo.  O fusível elétrico fundiu-se. ▶ Substitua o fusível elétrico, ver instruções adicionais "Disposição dos fusíveis". ▶ Mandar verificar a causa do defeito no fusível defeito numa oficina qualificada.
O aquecimento adicional a ar quente sobreaqueceu.	Os canais de ar estão obstruídos. ▶ Assegurar que o fluxo do ar quente não está bloqueado. ▶ Mandar verificar o sistema de aquecimento numa oficina qualificada.

### Operar a ventilação do compartimento de carga

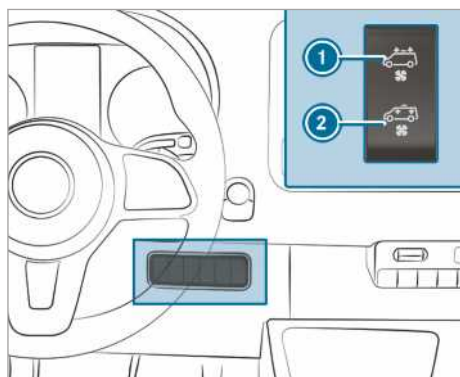

Se o seu veículo estiver equipado com um ventilador de teto, pode ventilar ou não o compartimento de carga.

- ▶ Ligue a ignição.
- ▶ **Ligar e ventilar:** prima a parte de cima do interruptor ①.  
O ventilador de teto extrai o ar consumido no compartimento de carga.
- ▶ **Ligar e ventilar:** prima a parte inferior do interruptor ②.  
O ventilador de teto conduz ar fresco para o compartimento de carga.
- ▶ **Desligar:** coloque o interruptor na posição intermédia.



**Conduzir****Ligar a alimentação de tensão ou a ignição com a tecla start/stop**

**⚠ ADVERTÊNCIA** Perigo de acidente e de ferimentos se forem deixadas crianças sem vigilância no veículo

Se deixar crianças no veículo sem vigilância, elas podem

- abrir as portas e colocar outras pessoas ou utentes da estrada em perigo.
- sair do veículo e ser atropeladas.
- operar equipamentos do veículo e, p. ex., entalar-se.

Adicionalmente, as crianças podem colocar o veículo em movimento, p.ex., ao:

- soltar o travão de estacionamento;
- retirar a caixa de velocidades automática da posição de estacionamento **P** ou colocar a caixa de velocidades manual na posição de ponto-morto;
- ligar o motor.

- ▶ Quando abandonar o veículo, leve sempre a chave consigo e tranque o veículo.
- ▶ Nunca deixe crianças nem animais no veículo sem a devida vigilância.
- ▶ Mantenha a chave fora do alcance das crianças.

**⚠ PERIGO** Perigo de vida devido aos gases de escape

Os motores de combustão interna emitem gases de escape tóxicos, como, p.ex., monóxido de carbono. A inalação desses gases de escape é nociva para a saúde e provoca intoxicações.

- ▶ Nunca deixe o motor a trabalhar em recintos fechados sem ventilação suficiente.

**⚠ ADVERTÊNCIA** Perigo de incêndio devido a materiais inflamáveis no sistema de escape

Materiais inflamáveis levados para o interior do veículo por influências ambientais ou animais podem inflamar-se em contacto com peças quentes do motor ou do sistema de escape.

- ▶ Por isso, certifique-se regularmente de que não existem corpos estranhos inflamáveis no compartimento do motor nem junto do sistema de escape.

**Condições**

- A chave encontra-se na zona de deteção do sistema da antena (→ página 47) e a pilha da chave não está descarregada.

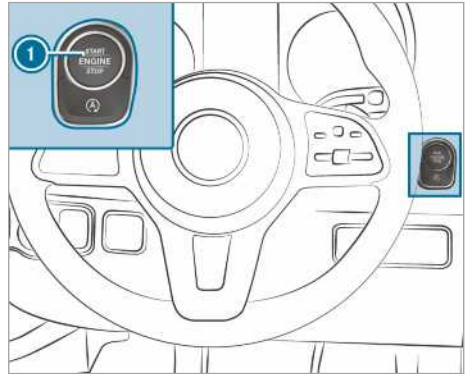

- ▶ **Ligar a alimentação de tensão:** prima uma vez a tecla ①. Pode, p.ex., ligar o limpa-vidros.

A alimentação de tensão volta a ser desligada se estiver preenchida uma das seguintes condições:

- a porta do condutor está aberta.
- a tecla ① é premeida duas vezes.

- ▶ **Ligar a ignição:** prima duas vezes a tecla ①. As luzes indicadoras surgem no painel de instrumentos.

A ignição volta a ser desligada se estiver preenchida uma das seguintes condições:

- o veículo não é ligado no espaço de 15 minutos.
- a tecla ① é premeida uma vez.

## Iniciar

### Ligar o veículo com a tecla start/stop

**⚠ ADVERTÊNCIA** Perigo de acidente e de ferimentos se forem deixadas crianças sem vigilância no veículo

Se deixar crianças no veículo sem vigilância, elas podem

- abrir as portas e colocar outras pessoas ou utentes da estrada em perigo.
- sair do veículo e ser atropeladas.
- operar equipamentos do veículo e, p. ex., entalar-se.

Adicionalmente, as crianças podem colocar o veículo em movimento, p.ex., ao:

- soltar o travão de estacionamento;
- retirar a caixa de velocidades automática da posição de estacionamento **P** ou colocar a caixa de velocidades manual na posição de ponto-morto;
- ligar o motor.

- ▶ Quando abandonar o veículo, leve sempre a chave consigo e tranque o veículo.
- ▶ Nunca deixe crianças nem animais no veículo sem a devida vigilância.
- ▶ Mantenha a chave fora do alcance das crianças.

### Condições

- A chave encontra-se na zona de deteção do sistema da antena (→ página 47) e a pilha da chave não está descarregada.

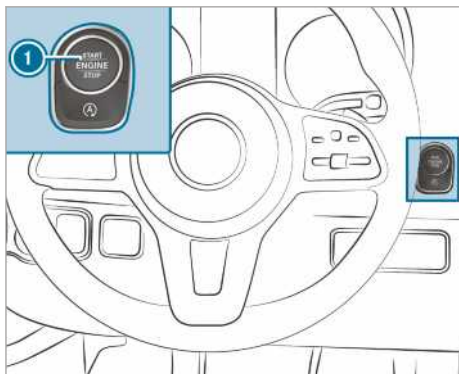

▶ **Veículos com caixa de velocidades manual:** carregue a fundo no pedal da embraiagem.

▶ **Veículos com caixa de velocidades automática:** coloque a caixa de velocidades na posição **P** ou **N**.

▶ Carregue no pedal do travão e prima uma vez a tecla **1**.

▶ Se o veículo não arrancar: desligue os consumidores desnecessários e prima uma vez a tecla **1**.

▶ Se o veículo continuar a não arrancar e no display multifunções surgir a mensagem **Colocar chave no porta-objetos assinalado Cons. Manual Condutor**: ligue o veículo no modo de emergência.

### Ligar o veículo no modo de emergência

**⚠ ADVERTÊNCIA** Perigo de acidente e de ferimentos se forem deixadas crianças sem vigilância no veículo

Se deixar crianças no veículo sem vigilância, elas podem

- abrir as portas e colocar outras pessoas ou utentes da estrada em perigo.
- sair do veículo e ser atropeladas.
- operar equipamentos do veículo e, p. ex., entalar-se.

Adicionalmente, as crianças podem colocar o veículo em movimento, p.ex., ao:

- soltar o travão de estacionamento;
- retirar a caixa de velocidades automática da posição de estacionamento **P** ou colocar a caixa de velocidades manual na posição de ponto-morto;
- ligar o motor.

- ▶ Quando abandonar o veículo, leve sempre a chave consigo e tranque o veículo.
- ▶ Nunca deixe crianças nem animais no veículo sem a devida vigilância.
- ▶ Mantenha a chave fora do alcance das crianças.

Se o veículo não arrancar e no display multifunções surgir a mensagem **Colocar chave no porta-objetos assinalado Cons. Manual Condutor**, pode ligar o veículo no modo de emergência.

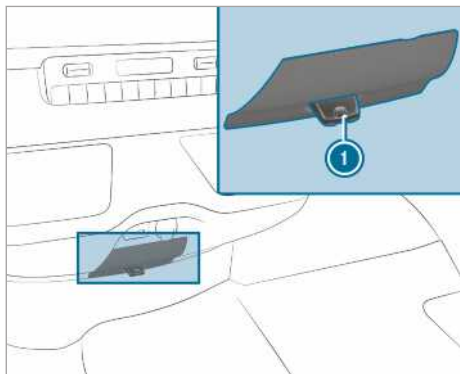

- ▶ Retire a chave ① do molho de chaves.
- ▶ Insira a chave ① na ranhura. O veículo é ligado passado pouco tempo.
- ▶ Deixe a chave inserida durante toda a viagem.
- ▶ Se retirar a chave ① da slot, o motor continua a trabalhar.
- ▶ Mande verificar a chave ① numa oficina qualificada.

#### Se o veículo não arrancar:

- ▶ Deixe a chave ① inserida na ranhura.
  - ▶ **Veículos com caixa de velocidades manual:** carregue no pedal da embraiagem.
  - ▶ **Veículos com caixa de velocidades automática:** carregue no pedal do travão.
  - ▶ Ligue o veículo com a tecla start/stop.
- ① Também pode ligar a alimentação de tensão ou a ignição com a tecla start/stop.

#### Indicações para a rodagem

Poupar o motor durante os primeiros 1500 km:

- Varie a velocidade e o regime de rotações ao conduzir.
- Engrene a velocidade mais alta seguinte o mais tardar quando a agulha do conta-rotações tiver atingido  $\frac{2}{3}$  da zona vermelha.
- Evite cargas elevadas, como acelerar a fundo.
- Não engrene velocidades mais baixas para travar.
- Só pode acelerar continuamente o veículo à velocidade e rotação máximas a partir de 1500 km.

- **Veículos com caixa de velocidades automática:** não carregue no pedal do acelerador para além do ponto de pressão (kickdown).

O mesmo se aplica no caso de o motor ou partes da cadeia cinemática terem sido substituídos.

Tenha adicionalmente em atenção as seguintes indicações para a rodagem:

- Os sensores do sistema de segurança de condução ESP® ajustam-se automaticamente durante um determinado percurso após o fornecimento do veículo ou uma reparação. A eficácia total dos sistemas só é atingida depois de concluído este processo de reprogramação.
- As pastilhas do travão, os discos de travão e os pneus novos ou acabados de substituir só adquirem o efeito de travagem e a aderência máximos após algumas centenas de quilómetros de rodagem. Por isso, deverá compensar o menor efeito de travagem, exercendo maior pressão no pedal do travão.

#### Recomendações para a condução

##### Indicações relativas à condução

**⚠ ADVERTÊNCIA** Perigo de acidente devido a objetos na zona dos pés do condutor

Objetos na zona dos pés do condutor podem limitar o curso dos pedais ou bloquear um pedal carregado a fundo.

Isso afeta a segurança operacional e de circulação do veículo.

- ▶ Arrume todos os objetos no veículo de forma segura, de modo a que estes não possam alojar-se na zona dos pés do condutor.
- ▶ Certifique de que os tapetes e as alcatifas não escorregam e que existe espaço livre suficiente para os pedais.
- ▶ Não sobreponha vários tapetes ou alcatifas.

**⚠ ADVERTÊNCIA** Perigo de acidente devido ao uso de calçado inadequado

A operação dos pedais pode ser prejudicada por calçado inadequado, p.ex.:

- sapatos de plataforma

- sapatos de salto alto
  - chinelos
- ▶ Ao conduzir, use sempre calçado adequado, para poder acionar os pedais de forma segura.

**⚠ ADVERTÊNCIA** Perigo de ferimentos, com a ignição desligada, por bloqueio do volante

Em veículos com caixa de velocidades manual, se desligar a ignição durante uma paragem do veículo, o bloqueio do volante engata.

Deixa de conseguir manobrar o veículo.

- ▶ Ligue a ignição antes do deslocamento do veículo, para desativar o bloqueio do volante.

**⚠ ADVERTÊNCIA** Perigo de acidente por conduzir com a ignição desligada

Se desligar a ignição durante a marcha, há funções relevantes em termos de segurança que ficam limitadas ou deixam de estar disponíveis. Isso pode afetar, p.ex., a servodireção e o reforço da força de travagem.

Nesse caso, necessita de fazer um esforço muito maior para mover o volante e travar.

- ▶ Não desligue a ignição durante a marcha.

**⚠ PERIGO** Perigo de vida devido aos gases de escape

Os motores de combustão interna emitem gases de escape tóxicos, como, p.ex., monóxido de carbono. A inalação desses gases de escape é nociva para a saúde e provoca intoxicações.

- ▶ Nunca deixe o motor a trabalhar em recintos fechados sem ventilação suficiente.

**⚠ PERIGO** Perigo de vida por causa de gases de escape tóxicos

Se o tubo de escape final estiver bloqueado ou não for possível assegurar uma ventilação suficiente, podem entrar gases de escape tóxicos no veículo, em especial monóxido de carbono. Isso acontece, p.ex., quando o veículo fica atolado na neve.

- ▶ Quando o motor ou o aquecimento independente estiverem a trabalhar, mantenha o tubo de escape final e a área em volta do veículo libertos de neve.
- ▶ Para assegurar a entrada de ar fresco suficiente, abra uma janela do lado do veículo oposto ao de onde sopra o vento.

**⚠ ADVERTÊNCIA** Perigo de acidente devido ao sobreaquecimento do sistema de travagem

Se mantiver o pé sobre o pedal do travão durante a viagem, o sistema de travagem pode sobreaquecer.

Nesse caso, a distância de travagem aumenta, e o sistema de travagem pode mesmo falhar.

- ▶ Nunca use o pedal do travão como apoio para os pés.
- ▶ Durante a viagem, não carregue simultaneamente no pedal do travão e no do acelerador.

Em descidas longas e íngremes, tem de engrenar atempadamente uma velocidade mais baixa. Tenha isto em atenção, especialmente com o veículo carregado. Assim, utiliza o efeito de travagem do motor. Deste modo, alivia o sistema de travagem e evita que os travões sobreaqueçam e se desgastem demasiado depressa.

**!** **NOTA** Desgaste das guarnições dos travões por carregar permanentemente no pedal do travão

- ▶ Durante a marcha, não carregue permanentemente no pedal do travão.
- ▶ Para aproveitar o efeito de travagem do motor, engrene atempadamente uma velocidade mais baixa.

**!** **NOTA** Danificação da cadeia cinemática e do motor durante o arranque

- ▶ Não aqueça o motor com o veículo parado. Inicie imediatamente a marcha.
- ▶ Evite rotações elevadas e acelerar a fundo enquanto o motor não atingir a temperatura de operação.

**!** **NOTA** Danificação do catalisador devido a combustível por queimar

O motor trabalha de forma irregular e tem falhas de ignição.

O combustível por queimar pode entrar no catalisador.

- ▶ Carregue ligeiramente no pedal do acelerador.
- ▶ Mande eliminar imediatamente a causa numa oficina qualificada.

### Informações relativas a viagem de curta distância

Se o veículo for utilizado predominantemente em percursos curtos, o combustível pode acumular-se no óleo de motor e danificar o motor.

### Veículos com indicação de falha (em viagens de curta distância)

Caso ocorra uma das seguintes indicações, assim que possível, conduza com uma rotação mínima de 2000 r.p.m., até a luz indicadora, ou a mensagem no display, se apagar:

- A luz indicadora do filtro de partículas diesel no display de instrumentos acende-se.  
Respeite as indicações relativas à regeneração (→ página 131).
- No display multifunções, surge a mensagem [Filtro de partículas Conduzir a alta rotação Cons. Manual Condutor](#)

Nos veículos com caixa de velocidades automática, engrene uma velocidade mais baixa para esse efeito (→ página 136).

Em veículos com função de arranque e paragem Eco, desative esta função.

Com o aumento de temperatura obtido, contribui para o processo de queima livre do filtro de partículas diesel.

Se a luz indicadora ou a mensagem no display não se apagar após 40 minutos, dirija-se imediatamente a uma oficina qualificada.

### Veículos sem indicação de falha (em viagens de curta distância)

Se utilizar o veículo predominantemente em percursos curtos, efetue uma viagem de 20 minutos, na autoestrada ou interurbana, a cada 500 km. Desta forma, contribui para a regeneração do filtro de partículas diesel.

### Indicações relativas ao limite de velocidade

**!** **ADVERTÊNCIA** Perigo de acidente devido a capacidade de carga dos pneus ou a índice de velocidade excedidos

Exceder a capacidade indicada de carga dos pneus ou o índice de velocidade permitido pode levar a que os pneus rebentem.

- ▶ Utilize apenas tipos e dimensões de pneus aprovados para o tipo do veículo.
- ▶ Respeite a capacidade de carga dos pneus e o índice de velocidade necessários para o seu veículo.

Na qualidade de condutor, deve informar-se acerca da velocidade máxima autorizada resultante dos pneus (pneus e pressão dos pneus). Respeite, em especial, também as normas legais no respetivo país em matéria de pneus. Pode mandar limitar a velocidade do seu veículo de forma permanente.

A Mercedes-Benz recomenda que a programação do limite de velocidade seja efetuada numa oficina qualificada.

Nos veículos com limitador, pode limitar temporária e/ou permanentemente a velocidade do seu veículo através do computador de bordo (→ página 165).

Nas ultrapassagens, tenha em atenção que o motor efetua uma regulação automática, quando o limite de velocidade programado é atingido.

Nas descidas, o limite de velocidade pode ser excedido. Trave, se necessário.

Mensagens no display alertam-no para o limite de velocidade atingido.

### Informações sobre deslocações ao estrangeiro

#### assistência

A Mercedes-Benz dispõe também no estrangeiro de uma vasta rede de Assistência Mercedes-Benz. No entanto, tenha em conta que as instalações de assistência ou as peças de substituição poderão eventualmente não estar disponíveis de imediato. Pode obter as respetivas listas da rede de Serviços de Assistência numa oficina autorizada Mercedes-Benz.

#### Combustível

Em alguns países são apenas comercializados combustíveis com um índice de octanas baixo ou um teor de enxofre elevado.

A Mercedes-Benz recomenda a montagem de um filtro de combustível com separador de água para países com percentagem elevada de água no gasóleo.

Combustível inadequado pode provocar danos no motor. Obtenha informações sobre este tema no capítulo "Combustível" (→ página 286).

### Informações relativas ao transporte de comboio

Em alguns países, o transporte do seu veículo em comboio pode estar limitado ou requerer medidas especiais devido a diferentes alturas dos túneis e normas de carregamento.

Podem obter mais informações a este respeito junto de qualquer oficina autorizada Mercedes-Benz.

### Indicações relativas aos travões

**⚠ ADVERTÊNCIA** Perigo de derrapagem e acidente ao engrenar velocidades mais baixas em piso da estrada escorregadio

Se engrenar velocidades mais baixas com o piso da estrada escorregadio, para aumentar o efeito de travagem do motor, as rodas motrizes podem perder a aderência.

- ▶ Com o piso da estrada escorregadio, não engrene velocidades mais baixas para aumentar o efeito de travagem do motor.

**⚠ ADVERTÊNCIA** Perigo de acidente devido ao sobreaquecimento do sistema de travagem

Se mantiver o pé sobre o pedal do travão durante a marcha, o sistema de travagem pode sobreaquecer.

Nesse caso, a distância de travagem aumenta, e o sistema de travagem pode mesmo falhar.

- ▶ Nunca use o pedal do travão como apoio para os pés.
- ▶ Durante a marcha, não carregue simultaneamente no pedal do travão e do acelerador.

### Percursos de forte inclinação

Em descidas longas e íngremes, siga as seguintes instruções:

- Engrene atempadamente uma velocidade mais baixa nas gamas de velocidades **2** ou **1**,

no caso de uma caixa de velocidades automática, para que o motor gire no regime de rotações central até superior (→ página 136).

- Engrene atempadamente uma velocidade mais baixa, no caso de uma caixa de velocidades manual, para que o motor gire no regime de rotações central até superior.
- i** Com o TEMPOMAT ou o limitador ligado, tem também de mudar atempadamente a gama de velocidades. Respeite as recomendações para a condução (→ página 121)

Deste modo, aproveita o efeito de travagem do motor, não sendo necessário travar tanto para manter a velocidade. Assim, alivia o travão de serviço e evita o sobreaquecimento e o desgaste rápido dos travões.

### Maior e menor solitação

**⚠ ADVERTÊNCIA** Perigo de acidente devido ao sobreaquecimento do sistema de travagem

Se mantiver o pé sobre o pedal do travão durante a marcha, o sistema de travagem pode sobreaquecer.

Nesse caso, a distância de travagem aumenta, e o sistema de travagem pode mesmo falhar.

- ▶ Nunca use o pedal do travão como apoio para os pés.
- ▶ Durante a marcha, não carregue simultaneamente no pedal do travão e do acelerador.

Se tiver submetido os travões a uma forte solitação, não desligue de imediato o veículo. Continue a conduzir por breves instantes. Os travões arrefecem mais rapidamente com a deslocação do ar.

Se apenas utilizar o travão moderadamente, certifique-se ocasionalmente da sua eficácia. Para isso, efetue algumas travagens fortes a uma velocidade mais elevada, tendo em conta as condições de trânsito. Deste modo, o travão adquire maior aderência.

### Piso da estrada molhado

Se conduzir com chuva intensa e não travar durante muito tempo, pode acontecer que, ao acionar o travão pela primeira vez, este não responda de imediato. Este comportamento também pode ocorrer após a lavagem do veículo ou depois de atravessar um charco de água. Nesse

caso, tem de carregar com mais força no travão. Mantenha uma distância maior em relação ao veículo a circular à frente.

Após a condução em piso molhado e depois da lavagem do veículo, trave de forma perceptível, tendo em conta as condições de trânsito. Os discos dos travões ficam quentes, secam mais rapidamente e são protegidos contra a corrosão.

Efeito de travagem reduzido em estradas onde tenha sido espalhado sal:

- A camada de sal acumulada nos discos e nas pastilhas dos travões pode aumentar consideravelmente a distância de travagem ou causar uma travagem unilateral.
- Mantenha uma distância de segurança especialmente grande em relação ao veículo a circular à frente.

Para remover a camada de sal:

- Trave ocasionalmente tendo em conta as condições do trânsito.
- No fim e início da marcha, pise sempre o pedal do travão com cuidado.

### Discos e pastilhas de travões novos

As pastilhas e os discos de travão novos só adquirem o efeito de travagem ideal após algumas centenas de quilómetros.

Por isso, deverá compensar o menor efeito de travagem, exercendo maior pressão no pedal do travão. Por razões de segurança, a Mercedes-Benz recomenda-lhe que mande montar apenas discos e pastilhas de travões aprovados pela Mercedes-Benz.

Outros discos ou pastilhas de travões podem afetar a segurança do seu veículo.

Substitua sempre os discos e as pastilhas dos travões por eixo. Caso substitua os discos dos travões, utilize também sempre pastilhas de travões novas.

### Travão de estacionamento

**⚠ ADVERTÊNCIA** Perigo de derrapagem e acidente ao travar com o travão de estacionamento

Se tiver de travar o veículo com o travão de estacionamento, a distância de travagem é significativamente maior e as rodas podem bloquear. O risco de derrapagem e de acidente é maior.

- ▶ Trave o veículo com o travão de estacionamento exclusivamente se o travão de serviço falhar.
- ▶ Nesse caso, não acione o travão de estacionamento com força excessiva.
- ▶ Se as rodas bloquearem, solte imediatamente o travão de estacionamento, até que elas voltem a rodar.

### Veículos com travão de estacionamento manual

Ao conduzir sobre pisos molhados ou sujos, o sal espalhado na estrada ou a sujidade podem alijar-se no travão de estacionamento, o que resulta em corrosão e na redução da força de travagem.

Para o evitar, conduza ocasionalmente com o travão de estacionamento ligeiramente acionado.

Percorra uma distância de aprox. 100 m a uma velocidade máxima de 20 km/h.

Se travar o veículo com o travão de estacionamento, as luzes do travão não se acendem.

### Informações sobre a condução em piso molhado

#### Aquaplaning

**⚠ ADVERTÊNCIA** Perigo de aquaplaning devido a um perfil dos pneus demasiado baixo

Consoante a altura da água na faixa de rodagem, e apesar da profundidade suficiente do piso do pneu e da velocidade reduzida, pode ocorrer aquaplaning.

- ▶ Evite os sulcos da estrada e trave com cuidado.

Por isso, em caso de forte precipitação ou de condições nas quais possa ocorrer aquaplaning, conduza do seguinte modo:

- Reduza a velocidade.
- Evite os sulcos da estrada.
- Trave com cuidado.

### Travessia de lençóis de água na estrada

Tenha em atenção que os veículos que se movem à sua frente ou em direção ao seu criam ondas. Deste modo, a altura máxima permitida da água pode ser excedida. Respeite impreterivelmente estas indicações. Caso contrário, pode danificar o motor, o sistema elétrico e a caixa de velocidades.



Caso tenha de atravessar lençóis de água que se acumularam na estrada, observe o seguinte:

- No caso de água calma, o nível da água pode atingir, no máximo, o canto inferior do para-choques dianteiro.
- Conduza, no máximo, à velocidade de passo.

Nos veículos com tração integral, respeite também as indicações relativa a travessias de lençóis de água na condução off-road (→ página 126).

### Informações sobre a condução no inverno

#### **▲ PERIGO** Perigo de vida por causa de gases de escape tóxicos

Se o tubo de escape final estiver bloqueado ou não for possível assegurar uma ventilação suficiente, podem entrar gases de escape tóxicos no veículo, em especial monóxido de carbono. Isso acontece, p.ex., quando o veículo fica atolado na neve.

- ▶ Quando o motor ou o aquecimento independente estiverem a trabalhar, mantenha o tubo de escape final e a área em volta do veículo libertos de neve.
- ▶ Para assegurar a entrada de ar fresco suficiente, abra uma janela do lado do veículo oposto ao de onde sopra o vento.

#### **▲ ADVERTÊNCIA** Perigo de derrapagem e acidente ao engrenar velocidades mais baixas em piso da estrada escorregadio

Se engrenar velocidades mais baixas com o piso da estrada escorregadio, para aumentar o efeito de travagem do motor, as rodas motrizes podem perder a aderência.

- ▶ Com o piso da estrada escorregadio, não engrene velocidades mais baixas para aumentar o efeito de travagem do motor.

Os veículos com caixa de velocidades automática só podem deslocar-se na posição de ponto-morto **[N]**, por breves instantes. Um deslocamento mais prolongado das rodas, p. ex., em caso de reboque, origina danos na caixa de velocidades.

Se o veículo ameaçar entrar em derrapagem ou, a baixa velocidade, não puder ser imobilizado, poderá estabilizá-lo através das seguintes medidas:

- Coloque a caixa de velocidades automática na posição de ponto-morto **[N]**.
- Coloque a caixa de velocidades manual em ralenti ou desembraie.
- Tente manter o veículo sob controlo através de correções da direção.

Com o piso escorregadio, conduza com especial cuidado. Evite acelerar, mover o volante ou travar bruscamente.

Deixe o seu veículo atempadamente numa oficina qualificada, no início do inverno, para efetuar a manutenção de inverno.

Respeite as indicações constantes do capítulo "Indicações relativas a correntes de neve" (→ página 245).

Quando conduzir sob condições invernosas, verifique regularmente o veículo e remova a neve e o gelo.

Especialmente após o congelamento, a neve e o gelo acumulados na zona de admissão de ar, de peças móveis, dos eixos e das cavas das rodas pode provocar os seguintes problemas:

- Impedimento da admissão de ar
- Danos nos componentes do veículo
- Falhas de funcionamento devido a limitações da mobilidade prevista aquando da construção (p.ex., redução do potencial de viragem do volante)

Contacte uma oficina qualificada em caso de danos.

### Informações sobre a condução off-road

#### **▲ ADVERTÊNCIA** Perigo de acidente pela inobservância da linha de inclinação em encostas

Se circular obliquamente numa encosta ou aí virar, o veículo pode deslizar lateralmente, tombar e capotar.

- ▶ Numa encosta, conduza sempre acompanhando a linha de inclinação (em linha reta para a frente ou para trás) e não vire.



**⚠ ADVERTÊNCIA** Perigo de ferimentos devido a forças de aceleração durante a condução off-road

Devido às condições irregulares do piso na condução off-road, forças de desaceleração de todas as direções atuam no seu corpo.

Pode, p. ex., ser projetado do banco.

- ▶ Coloque sempre o cinto de segurança também na condução off-road.

**⚠ ADVERTÊNCIA** Perigo de ferimentos nas mãos ao transpor obstáculos

Ao circular sobre obstáculos ou sulcos na estrada, o volante pode virar e causar-lhe ferimentos nas mãos.

- ▶ Segure sempre firmemente o volante com ambas as mãos.
- ▶ Ao transpor obstáculos, conte com forças elevadas no volante por alguns instantes.

**⚠ ADVERTÊNCIA** Perigo de incêndio devido a materiais inflamáveis em componentes quentes do sistema de escape

Se materiais inflamáveis, p.ex., folhas secas, erva ou galhos de árvores, estiverem em contacto prolongado com componentes quentes do sistema de escape, estes materiais podem inflamar-se.

- ▶ Se conduzir em caminhos ou terrenos não pavimentados, verifique regularmente a parte inferior do veículo.
- ▶ Remova sobretudo a vegetação entalada ou outros materiais inflamáveis.
- ▶ Em caso de danos, contacte imediatamente uma oficina qualificada.

**! NOTA** Danos no veículo após a condução off-road

Durante a condução em caminhos não pavimentados ou off-road podem ficar entalados corpos estranhos, p.ex., pedras e ramos na parte inferior do veículo, nas jantes e nos pneus, podendo assim causar danos no veículo.

Os corpos estranhos podem causar os seguintes danos:

- Danificar a suspensão, o depósito de combustível ou o sistema de travagem.
- Criar desequilíbrios e, conseqüentemente, vibrações.
- ▶ Remova os corpos estranhos entalados, p.ex., pedras e ramos, com regularidade.
- ▶ Após a condução off-road, verifique cuidadosamente se existem danos no veículo.
- ▶ Caso existam danos, mande verificar o veículo numa oficina qualificada.

Em caso de condução em terrenos não pavimentados ou off-road, verifique regularmente a parte inferior do veículo, bem como as jantes e os pneus. Em especial, remova corpos estranhos entalados, como pedras e ramos.

Tenha em conta as seguintes indicações referentes a esses corpos estranhos:

- Podem danificar a suspensão, o depósito de combustível ou o sistema de travagem.
- Podem causar desequilíbrios e, conseqüentemente, vibrações.
- Podem ser projetados no decurso da viagem.

Contacte uma oficina qualificada em caso de danos.

No caso de inclinações muito acentuadas durante a condução off-road, tem de estar garantida uma altura de enchimento suficiente no depósito de AdBlue®. Por essa razão, antes da condução em todo-o-terreno, assegure um nível de enchimento mínimo de dez litros.

A condução em todo-o-terreno e em estaleiros pode causar a entrada de, p.ex., areia, lama e água, até misturadas com óleo, nos travões. Isto pode reduzir o efeito de travagem ou causar a falha total dos travões, também devido ao aumento do desgaste. As características de travagem alteram-se em função do material entrado. Limpe os travões após a condução em todo-o-terreno. Se, subseqüentemente, sentir uma redução do efeito de travagem ou ouvir o ruído de algo a roçar, mande verificar imediatamente o sistema de travagem numa oficina qualificada. Adapte o seu estilo de condução às características de travagem alteradas.

A condução em todo-o-terreno e em estaleiros aumenta a possibilidade de danos, passíveis de provocar a falha de agregados ou sistemas. Adapte o seu estilo de condução às condições do terreno. Conduza com cuidado. Mande eliminar de imediato os danos no veículo numa oficina qualificada.

Na condução em terreno intransitável, não engrene a posição de ponto-morto da caixa de velocidades e não desembraie. Ao tentar travar o veículo com o travão de serviço, poderia perder o controlo. Se não for possível superar uma subida com o veículo, recue em marcha-atrás.

Se carregar o seu veículo para a condução em todo-o-terreno ou em zona de estaleiro, mantenha o centro de gravidade do veículo o mais baixo possível.

### Lista de verificação antes da condução em todo-o-terreno

- Verifique a reserva de combustível e de AdBlue® (→ página 183) e ateste, se necessário (→ página 145).
- **Motor:** verifique o nível do óleo e, se necessário, adicione óleo (→ página 211). Antes de conduzir em subidas e descidas muito acentuadas, adicione óleo do motor até ao nível máximo.
- ① Nas subidas e descidas muito acentuadas, pode surgir no display multifunções o símbolo . Se, antes da viagem, tiver adicionado óleo do motor até ao nível máximo, tal não afetará a segurança operacional do motor.
- **Ferramentas de bordo:** verifique se o macaco funciona (→ página 268).
- Certifique-se de que traz no veículo uma chave de roda (→ página 268), uma base de madeira para o macaco, um cabo de reboque robusto, uma pá articulada e um calço.
- **Pneus e rodas:** verifique a profundidade do piso dos pneus (→ página 244) e a pressão dos pneus (→ página 262).

### Regras para a condução off-road

Tenha sempre em conta a distância do veículo ao solo e evite os obstáculos como, p.ex., sulcos demasiado profundos na estrada.

Os obstáculos podem causar danos, p.ex., nos seguintes componentes do veículo:

- Na suspensão
- Na cadeia cinemática

- Nos depósitos de combustível e de reserva

Por essa razão, faça sempre uma condução off-road lenta. Se tiver de transportar obstáculos, ouça as instruções do seu acompanhante.

- ① A Mercedes-Benz recomenda-lhe que tenha adicionalmente no veículo uma pá e um cabo de salvamento com manilhas.
- Certifique-se de que a bagagem e a mercadoria se encontram guardadas ou fixadas de modo seguro (→ página 79).
- Antes do início da condução em todo-o-terreno, pare o veículo e engrene uma velocidade baixa.
- **Veículos com DSR:** em descidas de montanha, ligue o DSR (→ página 140).
- **Veículos com tração integral:** ative a tração integral (→ página 139) e, se necessário, ligue a relação de transmissão da caixa de velocidades LOW RANGE (→ página 140).
- Se as condições do piso o exigirem, desligue o ASR por breves instantes para arrancar (→ página 139).
- Na condução off-road, mantenha sempre o motor ligado e uma velocidade engrenada.
- Conduza devagar e a uma velocidade constante. Em muitas situações, é necessária velocidade de passo.
- Evite que as rodas motrizes entrem em patinagem.
- Verifique sempre se as rodas estão em contacto com o chão.
- Em terrenos desconhecidos e com pouca visibilidade, conduza com extrema precaução. Por questões de segurança, saia do veículo e inspecione primeiro as zonas do terreno.
- Tenha em atenção os obstáculos, p.ex., blocos de pedra, buracos, troncos de árvores e sulcos nas estradas.
- Evite bordas, onde o piso pode desabar.

### Regras para a travessia de lençóis de água na condução off-road (veículos com tração integral)

- Respeite as indicações de segurança e as indicações gerais para a condução off-road.
- Antes de atravessar lençóis de água, verifique a profundidade e as características do curso de água. A profundidade da água não pode exceder 60 cm.

- O sistema de climatização está desligado (→ página 107).
- O aquecimento independente está desligado (→ página 113).
- Ative a tração integral (→ página 138) e, em veículos com relação de transmissão da caixa de velocidades, ligue o LOW RANGE (→ página 140).
- Limite a gama de velocidades a **1** ou **2**.
- Evite rotações elevadas do motor.
- Conduza devagar e de modo constante à velocidade de passo, no máximo.
- Tenha cuidado para que não se forme uma onda de proa durante a marcha.
- Após a travessia de lençóis de água, trave para secar os travões.

Depois de atravessar um curso de água com uma profundidade superior a 50 cm, é imprescindível que verifique todos os líquidos do veículo quanto a sinais de penetração de água.

#### **Lista de verificação após a condução em todo-o-terreno**

Se, após a condução off-road, se aperceber de danos no veículo, mande-o verificar de imediato numa oficina qualificada.

O funcionamento off-road exige muito mais do veículo do que o funcionamento normal em estrada. Verifique o veículo após a condução em terreno acidentado. Os danos são assim reconhecidos atempadamente, reduzindo-se o perigo de acidente para si e para outros utentes da estrada. Limpe devidamente o seu veículo antes de o conduzir em vias públicas.

Após a condução em todo-o-terreno ou em zona de estaleiro e antes de conduzir em vias públicas, tenha em conta os pontos seguintes:

- **Veículos com DSR:** desligue o DSR (→ página 140).
- **Veículos com tração integral:** desligue a tração integral (→ página 139).
- Ative o ASR (→ página 139).
- Limpe a iluminação exterior, nomeadamente os faróis e o farol traseiro, e verifique-a quanto a danos.
- Limpe as placas de matrícula dianteira e traseira.
- Limpe os vidros, janelas e espelhos retrovisores exteriores.

- Limpe os degraus, as entradas e as pegas. Deste modo, aumenta a segurança na subida.
- Limpe as jantes e os pneus, a cavidade das rodas e a parte inferior da carroçaria com um jato de água. Desta forma, aumenta a aderência ao piso especialmente com o piso da estrada molhado.
- Verifique as jantes e os pneus, bem como a cavidade das rodas, quanto a corpos estranhos entalados e retire-os. Os corpos estranhos entalados podem danificar as jantes e os pneus, ou ser projetados no decurso da viagem.
- Verifique a parte inferior da carroçaria quanto a ramos, ou outras partes de plantas, entalados e retire-os.
- Sobretudo após a utilização em areia, lama, brita e gravilha, água ou de sujeição a idêntico tipo de sujidades, deve mandar verificar e limpar os discos e pastilhas dos travões, e as articulações dos eixos.
- Verifique se todo o conjunto do piso, os pneus, as jantes, a estrutura da carroçaria, a direção, a suspensão ou o sistema de escape estão danificados.
- Verifique o travão de serviço quanto à segurança operacional, p.ex., realizando um teste de travagem.
- Se, após a condução em todo-o-terreno, constatar que existem fortes vibrações, verifique novamente as rodas e a cadeia cinemática quanto a corpos estranhos. Remova os corpos estranhos, dado que podem causar desequilíbrios e, conseqüentemente, vibrações. Em caso de danos nas rodas e na cadeia cinemática, procure imediatamente uma oficina qualificada.

#### **Informações sobre a condução em montanha**

Veículos com motor diesel: a segurança operacional do motor diesel está garantida até uma altitude de 2500 m acima do nível do mar. Pode exceder esta altura, se for por pouco tempo, p.ex., para trajetos de montanha. Não conduza continuamente a alturas superiores a 2500 m. Caso contrário, pode danificar o motor diesel.

Em percursos de montanha, tenha em consideração que a potência do motor e, conseqüentemente, a capacidade de arranque em subida diminuem com o aumento da altitude. Em percursos acima de 2500 m do nível do mar, a função ECO start deixa de estar disponível. Encontra indicações relativas à travagem em percursos de

forte inclinação em Indicações acerca dos tra-  
vões(→ página 124).

## Função ECO start/stop

### Modo de funcionamento da função ECO start/stop

Se estiverem preenchidas as seguintes condi-  
ções, o motor é desligado automaticamente:

- **Veículos com caixa de velocidades manual:** ao travar o veículo, engrenar o ponto-morto **[N]** a uma velocidade baixa e ao soltar de seguida o pedal da embraiagem.
- **Veículos com caixa de velocidades automática:** ao parar o veículo na posição da caixa de velocidades **[D]** ou **[N]**.
- Estão cumpridas todas as condições do veículo para a paragem automática do motor.

No display multifunções, surge o símbolo **[A]** com o veículo parado. Se não estiverem preenchidas todas as condições do veículo, surge o símbolo **[A]** no display multifunções.

O motor volta a ligar-se automaticamente nos seguintes casos:

- **Veículos com caixa de velocidades manual:** ao carregar no pedal da embraiagem.
- **Veículos com caixa de velocidades manual:** ao engrenar a marcha-atrás **[R]**.
- **Veículos com caixa de velocidades automática:** ao soltar o pedal do travão na posição da caixa de velocidades **[D]**, com a função HOLD não ativada.
- **Veículos com caixa de velocidades automática:** ao abandonar a posição da caixa de velocidades **[P]**.
- **Veículos com caixa de velocidades automática:** ao engrenar a posição da caixa de velocidades **[D]** ou **[R]**.
- Ao carregar no pedal do acelerador.
- É necessário um arranque automático do motor por parte do veículo.

Se o motor tiver sido desligado através da função ECO start/stop e sair do veículo, é emitido um sinal sonoro de aviso. Adicionalmente, surge a mensagem **Veículo operacional Antes de sair, desligar a ignição** no display multifunções. Se não desligar a ignição, esta é automaticamente desligada passado um minuto.

### Desativar ou ativar a função ECO start/stop

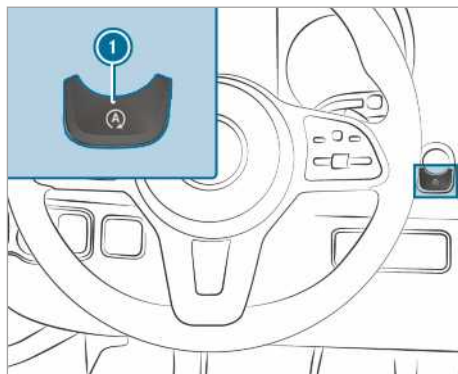

- ▶ Prima a tecla **1**.  
Ao desativar ou ativar a função ECO start/stop, surge uma indicação no painel de instrumentos.

- ⓘ Enquanto a função ECO start/stop estiver desativada, surge uma indicação no painel de instrumentos quando o veículo está parado.

### Função da indicação ECO

A indicação ECO soma o seu comportamento de marcha, desde o início até ao fim da viagem, e ajuda-o a adotar um estilo de condução com consumo otimizado.

Pode influenciar o consumo da seguinte forma:

- Conduza com precaução.
- Respeite as recomendações da troca de velocidades.

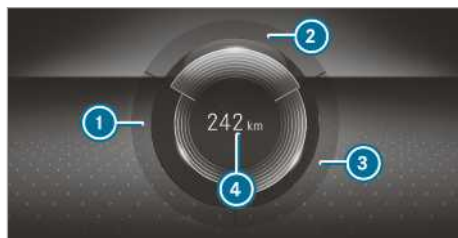

Display de instrumentos com display a cores

A inscrição do segmento emite uma luz forte, o rebordo exterior acende-se e o segmento é preenchido com os seguintes comportamentos de condução:

- **1 ACELERAR:** aceleração comedida

- ② **CONSTANTE**: velocidade constante
- ③ **DESACELERAR**: desaceleração gradual e deslocamento suave

A inscrição do segmento está cinzenta, o rebordo exterior está escuro e o segmento fica vazio com os seguintes comportamentos de condução:

- ① **ACELERAR**: aceleração desportiva
- ② **CONSTANTE**: oscilações de velocidade
- ③ **DESACELERAR**: travagem forte

Conduziu com consumo otimizado:

- Os três segmentos são completamente preenchidos de forma simultânea.
- O contorno de todos os três segmentos se ilumina.

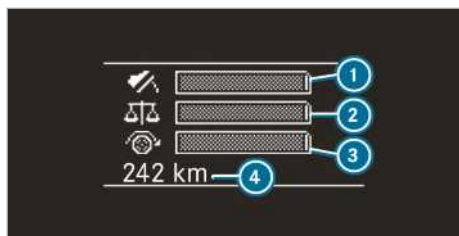

Display de instrumentos com display a preto e branco

As barras são preenchidas com os seguintes comportamentos de condução:

- ① Aceleração comedida
- ② Velocidade constante
- ③ Desaceleração gradual e andamento suave

As barras esvaziam-se com os seguintes comportamentos de condução:

- ① Aceleração desportiva
- ② Oscilações de velocidade
- ③ Travagem forte

No display, surge ainda a autonomia adicional

④ **Bónus XXX km após arranq ou XXX km Após arranque**, obtida graças ao seu estilo de condução face a um condutor com um estilo de condução muito desportivo. Esta autonomia não corresponde a nenhuma poupança de consumo fixa.

## Filtro de partículas diesel

### Indicações relativas à regeneração

**⚠ PERIGO** Perigo de vida devido aos gases de escape

Os motores de combustão interna emitem gases de escape tóxicos, como, p.ex., monóxido de carbono. A inalação desses gases de escape é nociva para a saúde e provoca intoxicações.

- ▶ Nunca deixe o motor a trabalhar em recintos fechados sem ventilação suficiente.

**⚠ ADVERTÊNCIA** Perigo de incêndio no caso de componentes quentes do sistema de escape

Se materiais inflamáveis, p.ex., folhas secas, erva ou ramos, entrarem em contacto com componentes quentes do sistema de escape ou o fluxo de gases de escape, estes materiais podem inflamar-se.

- ▶ Estacione o veículo de modo a impedir que materiais inflamáveis possam entrar em contacto com componentes quentes do veículo.
- ▶ Não estacione o veículo em campos com erva seca nem em searas ceifadas.

Se o veículo circular predominantemente em percursos curtos ou for utilizado com a tomada de força quando parado, podem surgir falhas durante a limpeza automática do filtro de partículas diesel. Deste modo, o filtro de partículas diesel pode ficar sobrecarregado e provocar uma perda de potência do motor.

- ① Se o seu veículo possuir um indicador de carga do filtro de partículas ou um indicador de regeneração, pode visualizá-lo através do display multifunções. Se necessário, pode solicitar uma regeneração do filtro de partículas diesel através do indicador de regeneração. (→ página 132)
- ① A regeneração regular do filtro de partículas diesel pode impedir avarias, uma diluição do óleo de motor e uma perda de potência do motor.

**!** **NOTA** Danos provocados por gases de escape quentes

Durante a regeneração, são expelidos gases de escape muito quentes pelo tubo de escape final.

▶ Durante a regeneração, respeite uma distância mínima de 2 m em relação a outros objetos, p.ex., veículos estacionados.

### Iniciar e cancelar a regeneração

#### Condições

- Todas as condições de sistema estão cumpridas.
  - A condição de carga do filtro de partículas diesel está acima dos 50%.
  - O veículo desloca-se.
- (i) Se o seu veículo possuir um indicador de carga do filtro de partículas ou um indicador de regeneração, pode visualizá-lo através do display multifunções. Se necessário, pode solicitar uma regeneração do filtro de partículas diesel através do indicador de regeneração. (→ página 132)

Computador de bordo:

↳ **Manutenção** ▶ **Filtro de partículas**

**!** **NOTA** Danos provocados por gases de escape quentes

Durante a regeneração, são expelidos gases de escape muito quentes pelo tubo de escape final.

▶ Durante a regeneração, respeite uma distância mínima de 2 m em relação a outros objetos, p.ex., veículos estacionados.

Se o seu veículo for utilizado sob condições de funcionamento normais, não é necessária uma solicitação adicional da regeneração.

▶ **Solicitar a regeneração:** selecione **OK**. Surge a mensagem **Regeneração manual solicitada**.

Consoante a condução e as condições ambientais, pode demorar até 20 minutos para que a regeneração se inicie.

Quando a regeneração se iniciar, surge a mensagem **Regeneração ativa**. A regeneração dura aprox. 15 minutos.

▶ Durante a regeneração, se possível, conduza com uma rotação mínima de 2000 r.p.m. Com o aumento de temperatura obtido, contribui para o processo de queima livre do filtro de partículas diesel.

▶ **Cancelar a regeneração:** desligue o motor. A regeneração é cancelada. Se a regeneração não for concluída, pode reiniciá-la após um arranque do motor.

Consoante a condição de carga do filtro de partículas diesel, a regeneração inicia-se automaticamente na condução seguinte.

### Interruptor principal de bateria

#### Indicações relativas ao interruptor principal da bateria

**!** **NOTA** Danificação do sistema elétrico

Ao retirar ou desligar o interruptor principal das baterias, podem ocorrer danos no sistema elétrico.

▶ Antes de retirar ou ligar o interruptor principal das baterias, certifique-se de que a ignição está desligada e que já decorreram pelo menos 15 minutos. Caso contrário, podem danificar-se componentes do sistema elétrico.

O interruptor principal da bateria permite-lhe desligar da corrente todos os consumidores do seu veículo. Desse modo, evita uma descarga descontrolada da bateria através de um consumo de corrente de repouso.

Se o seu veículo estiver equipado com uma bateria suplementar no compartimento do motor ou por baixo do banco do acompanhante, é necessário desconectar ambas as baterias. Só então o sistema elétrico fica sem corrente.

(i) Desligue o veículo da corrente através do interruptor principal da bateria apenas nas seguintes situações:

- O veículo está imobilizado durante um período de tempo longo.
- É absolutamente necessária uma ligação sem corrente.

Depois de ligar a alimentação de tensão, tem de reajustar as janelas laterais (→ página 61) e a porta deslizante elétrica (→ página 56).

- ❗ Uma interrupção da tensão de alimentação é registada no DTCO (tacógrafo digital) como ocorrência na memória de falhas. Observe as instruções de utilização do DTCO em separado.

### Ligar ou desligar a alimentação de tensão

#### Desligar a alimentação de tensão

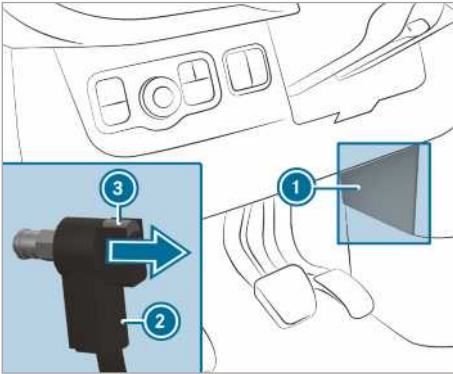

- ▶ Desligue a ignição e aguarde, pelo menos, 15 minutos.
- ▶ Retire a cobertura ❶.
- ▶ Prima o botão ❸ e mantenha-o premido.
- ▶ Retire a ficha ❷ do perno de massa.
- ▶ Empurre a ficha ❷ no sentido da seta, até que ela não tenha qualquer contacto com o perno de massa. Todos os consumidores da bateria do motor de arranque estão desligados da alimentação de tensão.

#### Ligar a alimentação de tensão

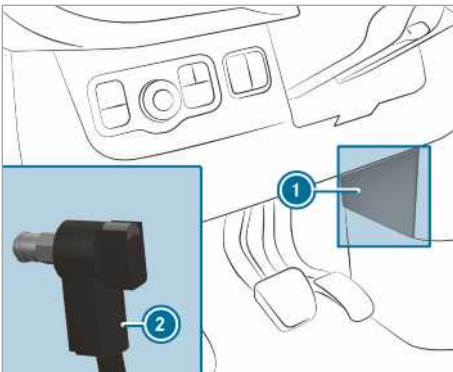

- ▶ Pressione a ficha ❷ no perno de massa, até engatar de modo perceptível, e até que a ficha ❷ assente totalmente no perno de massa. Todos os consumidores da bateria do motor de arranque estão de novo ligados à alimentação de tensão.
- ▶ Fixe a cobertura ❶.

### Caixa de velocidades manual

#### Operar a alavanca de velocidades

- ❗ **NOTA** Danos no motor e na caixa de velocidades ao engrenar uma velocidade demasiado baixa

- ▶ Ao mudar entre a velocidade ❺ e ❻, empurre a alavanca de velocidades para a direita.
- ▶ Não engrene velocidades mais baixas se estiver a conduzir a altas velocidades.

- ❗ **NOTA** Danos na caixa de velocidades ao engrenar a marcha-atrás **R** durante a marcha

- ▶ Apenas engrene a marcha-atrás **R** com o veículo parado.

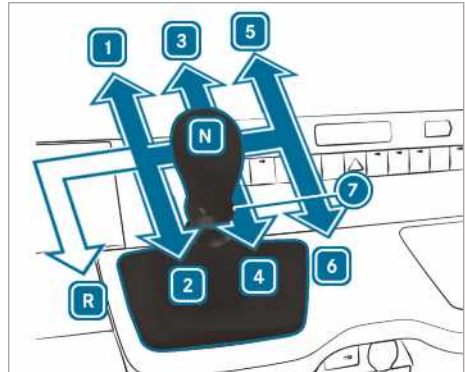

- Veículos com tração traseira
- R** - Marcha-atrás
- 1** - **6** - Marchas à frente
- 7** - Anel de puxar, marcha-atrás
- N** - Ralenti

- ▶ Carregue no pedal da embraiagem e coloque a alavanca de velocidades na posição desejada.



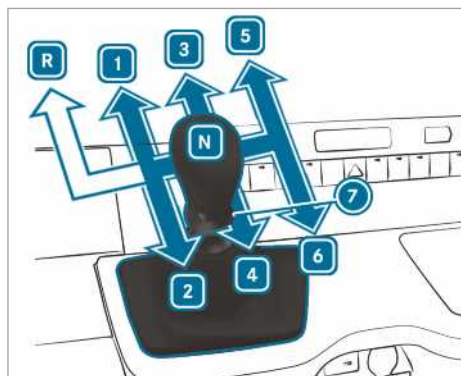

Veículos com tração dianteira

- R** Marcha-atrás
- 1 - 6** Marchas à frente
- 7** Anel de puxar, marcha-atrás
- N** Ralenti

▶ Carregue no pedal da embraiagem e coloque a alavanca de velocidades na posição desejada.

### Recomendação da troca de velocidades

A recomendação da troca de velocidades fornece indicações para um estilo de condução mais económico.



Imagem exemplificativa

- ▶ Se no display multifunções for mostrada a recomendação da troca de velocidades **1**, engrene a velocidade recomendada.
- i** Nos veículos com função ECO start/stop é-lhe mostrada adicionalmente uma recomendação para engrenar a posição de ponto-morto **N**.

## Caixa de velocidades automática

### Alavanca seletora DIRECT SELECT

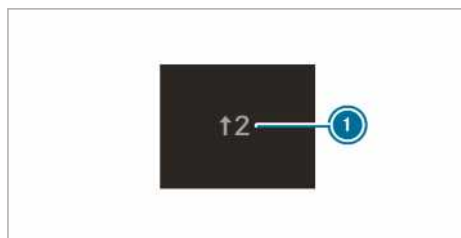
#### Função da alavanca seletora DIRECT SELECT

**⚠ ADVERTÊNCIA** Perigo de acidente e de ferimentos se forem deixadas crianças sem vigilância no veículo

Se deixar crianças no veículo sem vigilância, elas podem

- abrir as portas e colocar outras pessoas ou utentes da estrada em perigo.
- sair do veículo e ser atropeladas.
- operar equipamentos do veículo e, p.ex., entalar-se.

Adicionalmente, as crianças podem colocar o veículo em movimento, p.ex., ao:

- soltar o travão de estacionamento.
- retirar a caixa de velocidades automática da posição de estacionamento **P**.
- ligar o motor.

- ▶ Nunca deixe crianças nem animais no veículo sem a devida vigilância.
- ▶ Ao sair do veículo, leve sempre a chave consigo e tranque o veículo.
- ▶ Mantenha a chave fora do alcance das crianças.

**⚠ ADVERTÊNCIA** Perigo de acidente devido a engrenagem inadequada

Se a rotação do motor estiver acima das rotações ao ralenti e engrenar a posição da caixa de velocidades **D** ou **R**, o veículo pode acelerar bruscamente.

- ▶ Ao engrenar a posição da caixa de velocidades **D** ou **R**, carregue sempre com força no pedal do travão e nunca acelere simultaneamente.

Com a alavanca seletora DIRECT SELECT, muda-se a posição da caixa de velocidades. No display multifunções, surge a posição atual da caixa de velocidades.



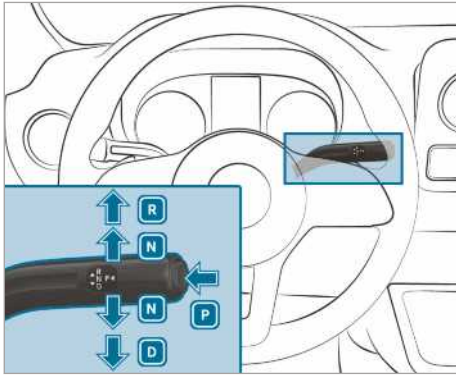

- P** Posição de estacionamento
- R** Marcha-atrás
- N** Ralenti
- D** Posição de marcha

### Engrenar a marcha-atrás R

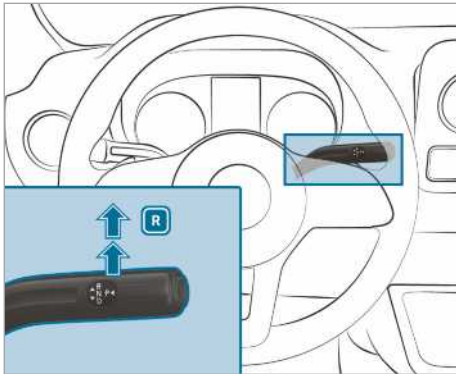

- ▶ Carregue no pedal do travão e empurre a alavanca seletora DIRECT SELECT para cima, para além da primeira resistência. A indicação da posição da caixa de velocidades no display multifunções apresenta **R**.

### Engrenar o ponto-morto N

**⚠ ADVERTÊNCIA** Perigo de acidente e de ferimentos com a posição de ponto-morto engrenada

Se desligar o veículo com a posição de ponto-morto **N** engrenada e o travão de estacionamento não acionado, o veículo pode deslocar-se.

Existe perigo de acidente e de ferimentos!

- ▶ Antes de desligar o veículo, acione o travão de estacionamento.

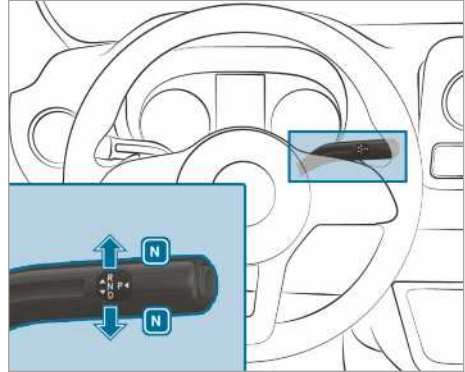

- ▶ Carregue no pedal do travão e empurre a alavanca seletora DIRECT SELECT para cima ou para baixo, até à primeira resistência. A indicação da posição da caixa de velocidades no display multifunções apresenta **N**.

Se soltar depois o pedal do travão, pode movimentar o veículo livremente, p.ex., empurrá-lo ou rebocá-lo.

**Se pretender que, mesmo com a ignição desligada, a caixa de velocidades automática se mantenha na posição de ponto-morto **N**, execute os seguintes pontos:**

- ▶ Ligue o veículo.
- ▶ Carregue no pedal do travão e coloque a caixa de velocidades na posição de ponto-morto **N**.
- ▶ Solte o pedal do travão.
- ▶ Desligue a ignição.
- ⓘ Se, em seguida, abandonar o veículo e a chave ficar no seu interior, a caixa de velocidades automática mantém-se na posição de ponto-morto **N**.

### Engrenar a posição de estacionamento P

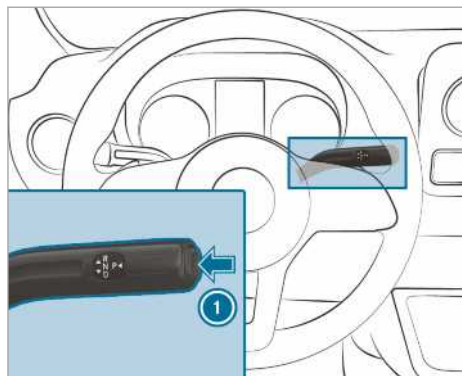

▶ Prima a tecla ①.

A indicação da posição da caixa de velocidades no display multifunções apresenta **P**.

A posição de estacionamento **P** é automaticamente engrenada se estiver preenchida uma das seguintes condições:

- O motor é desligado com a posição **D** ou **R** da caixa de velocidades.
- A porta do condutor é aberta com o veículo parado ou a uma velocidade de marcha muito baixa na posição **D** ou **R** da caixa de velocidades.
- O condutor tira o cinto com o veículo parado ou a uma velocidade muito reduzida.
- O condutor sai do banco com o veículo parado ou a uma velocidade muito reduzida.

### Engrenar a posição de marcha D

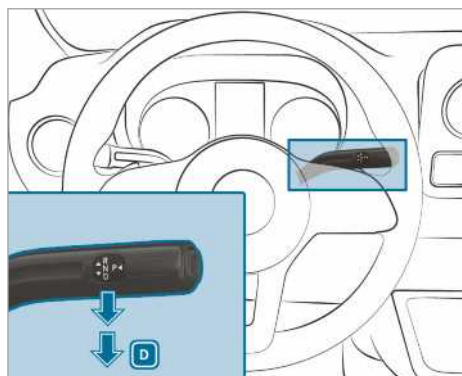

▶ Carregue no pedal do travão e empurre a alavanca seletora **DIRECT SELECT** para baixo, para além da primeira resistência.

A indicação da posição da caixa de velocidades no display multifunções apresenta **D**.

Na posição **D**, a caixa de velocidades automática engrena automaticamente as velocidades, em função dos seguintes fatores:

- Posição do pedal do acelerador
- Velocidade de condução

### Limitar a gama de velocidades

#### Condições

- A posição **D** da caixa de velocidades está engrenada (→ página 136).

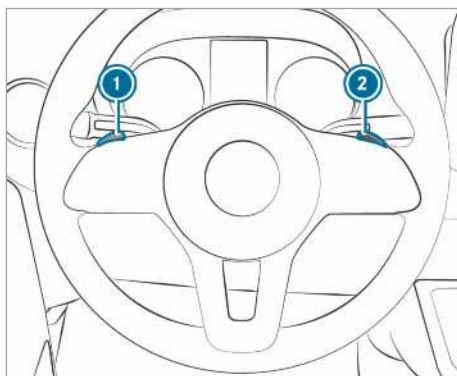

▶ **Limitar a gama de velocidades:** puxe brevemente a patilha seletora de velocidades no volante ①.

Dependendo da velocidade atual, a caixa de velocidades automática muda para a velocidade mais baixa seguinte. Simultaneamente, a gama de velocidades é limitada.

No display multifunções, surge a gama de velocidades ajustada. A caixa de velocidades automática só engrena até à velocidade correspondente.

▶ Mantenha a patilha seletora de velocidades no volante ① puxada.

A caixa de velocidades automática muda para a gama de velocidades a partir da qual é possível acelerar ou desacelerar convenientemente o veículo. Para o efeito, a caixa de velocidades automática baixa uma ou várias velocidades e limita a gama de velocidades.

No display multifunções, surge a gama de velocidades ajustada. A caixa de velocidades

automática só engrena até à velocidade correspondente.

- i** Se puxar a patilha seletora de velocidades no volante **1** a uma velocidade demasiado elevada, a caixa de velocidades automática não engrena uma velocidade mais baixa. Se a gama de velocidades estiver limitada e a rotação máxima do motor da gama de velocidades limitada for atingida, a caixa de velocidades automática não engrena uma velocidade mais alta.

- ▶ **Aumentar a gama de velocidades:** puxe brevemente a patilha seletora de velocidades no volante **2**.  
Dependendo da velocidade atual, a caixa de velocidades automática muda para a velocidade mais alta seguinte. Simultaneamente, isso aumenta a gama de velocidades.

No display multifunções, surge a gama de velocidades ajustada. A caixa de velocidades automática só engrena até à velocidade correspondente.

- ▶ **Desbloquear a gama de velocidades:** mantenha a patilha seletora de velocidades no volante **2** puxada.

Ou

- ▶ Engrene novamente a posição **D** da caixa de velocidades (→ página 136).  
Dependendo da velocidade atual, a caixa de velocidades automática aumenta uma ou várias velocidades. Simultaneamente, a limitação da gama de velocidades é anulada e surge a posição da caixa de velocidades **D** no display multifunções.

Adaptar a gama de velocidades às situações de condução:

- 3** Utilizar o efeito de travagem do motor.
- 2** Utilizar o efeito de travagem do motor em descidas e na condução em trajetos íngremes, na montanha, sob condições de utilização difíceis.
- 1** Utilizar o efeito de travagem do motor em descidas acentuadas e descidas longas de montanha.

### Utilizar o kickdown

- ▶ **Aceleração máxima:** carregue a fundo no pedal do acelerador, para além do ponto de pressão.

- ▶ Depois de alcançar a velocidade pretendida, desacelere.

### Desativar mecanicamente o bloqueio de estacionamento (veículos com tração dianteira)

- i** **Veículos com caixa de velocidades automática e tração dianteira:** em caso de avaria, a caixa de velocidades automática pode estar bloqueada na posição **P**. Neste caso, pode desativar mecanicamente o bloqueio de estacionamento, p. ex., para rebocar o veículo (→ página 235).
- i** A desativação mecânica do bloqueio de estacionamento só é possível para veículos com caixa de velocidades automática e tração dianteira.

Condições

- Necessita da ferramenta de desbloqueio das ferramentas de bordo (→ página 241).

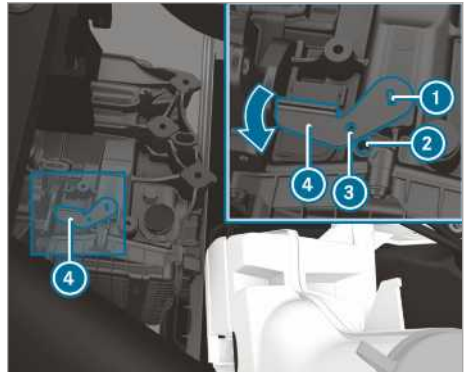

- ▶ Acione o travão de estacionamento.
- ▶ Abra o capot (→ página 208).
- ▶ Coloque a ferramenta de desbloqueio **4** na caixa de velocidades **1** e rode-a no sentido da seta.
- ▶ Insira uma ferramenta adequada, p.ex., uma chave de fendas, através do furo na ferramenta de desbloqueio **3** na caixa de velocidades **2**.  
A ferramenta de desbloqueio **4** está fixada na posição. O bloqueio de estacionamento encontra-se desativado.
- Enquanto a ferramenta de desbloqueio **4** estiver inserida na caixa de velocidades, a posição **P** não pode ser engrenada.

▶ Respeite as indicações relativas ao reboque (→ página 235).

ⓘ Quando a ferramenta de desbloqueio ④ for removida, a caixa de velocidades salta novamente para a posição **P** de modo automático.

## Tração integral

### Indicações relativas à tração integral

A tração integral garante o acionamento permanente das quatro rodas, otimizando a tração do seu veículo juntamente com o ESP®.

A regulação da tração integral também se realiza através do sistema de travagem. Por essa razão, o sistema de travagem pode sobreaquecer neste processo. Nesse caso, não acelere tanto ou pare, para deixar o sistema de travagem arrefecer.

Se uma roda motriz entrar em patinagem devido a aderência insuficiente, observe as seguintes indicações:

- Ao arrancar, utilize a assistência da regulação da tração integrada no ESP®. Carregue no pedal do acelerador até onde for necessário.
- Retire lentamente o pé do pedal do acelerador durante a marcha.

No caso de estrada em condições invernosas, utilize pneus de inverno (pneus M+S), caso necessário, com correntes de neve (→ página 245). Só assim é que se atinge o máximo efeito da tração integral.

Em descidas na condução off-road, utilize o DSR (Downhill Speed Regulation) (→ página 140).

A tração integral não consegue reduzir o perigo de acidente resultante de um estilo de condução inadequado ou desatento, nem anular limites físicos. A tração não pode ter em consideração as condições climatéricas e da estrada nem a situação de trânsito. A tração integral é apenas um meio auxiliar. A responsabilidade pela distância de segurança, velocidade, travagem atempada e manutenção da trajetória é sua.

**!** **NOTA** Perigo de danos na cadeia cinemática e no sistema de travagem

Se colocar veículos com tração integral num banco de ensaios de 1 eixo, a cadeia cinemática ou o sistema de travagem podem ficar danificados.

▶ Realize uma verificação da função ou do desempenho exclusivamente num banco de ensaios de 2 eixos.

▶ Antes de utilizar o veículo num banco de ensaio, informe-se numa oficina qualificada.

**!** **NOTA** Perigo de danos na caixa de transferência

Se rebocar o veículo com um eixo levantado, a caixa de transferência pode ficar danificada. Esse tipo de danos não está coberto pela garantia mínima legal da Mercedes-Benz.

- ▶ Nunca reboque o veículo com um eixo levantado.
- ▶ Reboque o veículo exclusivamente com todas as rodas no chão ou totalmente levantadas.
- ▶ Siga as instruções relativas ao reboque do veículo com todas as rodas totalmente em contacto com o chão.

## Ativar a tração integral

### Condições de engrenagem

Pode ligar e desligar a tração integral com o veículo parado ou durante a circulação a velocidade lenta.

Com o veículo parado, têm de ser observadas as seguintes condições de engrenagem:

- O motor está a trabalhar.
- O volante encontra-se na posição de marcha.

Se não conseguir ligar a tração integral com o veículo parado:

- ▶ **Veículos com caixa de velocidades manual:** carregue no pedal da embraiagem.
- ▶ **Veículos com caixa de velocidades automática:** desloque por breves instantes a alavanca seletora de **N** para **D**, de **D** para **N**, de **N** para **R** e novamente para **N**. Deste modo, torna-se mais fácil ligar e desligar a tração integral.

Ao circular a uma velocidade lenta, têm de ser observadas as seguintes condições de engrenagem:

- O motor está a trabalhar.
- O veículo não se desloca a uma velocidade superior a cerca de 10 km/h.

- O veículo não está a descrever uma curva.

Se não conseguir ligar a tração integral com o veículo em deslocamento:

- ▶ **Veículos com caixa de velocidades manual:** carregue no pedal da embraiagem.
- ▶ **Veículos com caixa de velocidades automática:** coloque a alavanca seletora em **N**.

ⓘ Ao ligar a tração integral, o limitador variável desativa-se automaticamente. A mensagem correspondente no visor é ocultada. Se necessário, deve reativar o limitador variável depois de desligar a tração integral (→ página 166).

### Ligar e desligar a tração integral

**!** **NOTA** Perigo de danos na caixa de transferência

Se, ao ligar ou desligar a tração integral, carregar no pedal do acelerador, a caixa de transferência pode ser danificada.

- ▶ Não carregue no pedal do acelerador enquanto a luz indicadora no interruptor da tração integral estiver a piscar.

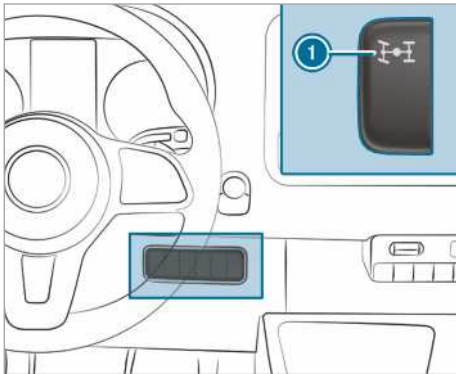

- ▶ **Ligar/desligar:** prima a parte superior do interruptor ⓘ. A luz indicadora no interruptor ⓘ pisca enquanto a tração integral é ligada ou desligada.

As luzes de aviso e no display de instrumentos acendem-se. O ESP® e o ASR estão desativados durante a operação de troca de velocidade. Depois de concluída a operação de troca de velocidade, as luzes de aviso e apagam-se no display de

instrumentos e o ESP® e o ASR ficam novamente ativados.

Enquanto a luz indicadora no interruptor ⓘ estiver a piscar, pode anular a operação de troca de velocidade, voltando a premir o interruptor ⓘ. Se a operação de troca de velocidade não tiver sido admitida, a luz indicadora no interruptor ⓘ pisca três vezes por breves instantes. Nesse caso, não se verifica uma das condições de engrenagem.

Quando a luz indicadora no interruptor ⓘ está acesa, a tração integral está ligada. No display do computador de bordo surge uma mensagem correspondente.

- ⓘ Se o fator de desmultiplicação da caixa de velocidades LOW RANGE estiver ligado, a tração integral não pode ser desligada.

### Função do fator de desmultiplicação da caixa de velocidades LOW RANGE

O fator de desmultiplicação da caixa de velocidades LOW RANGE permite-lhe uma condução muito lenta nas respetivas velocidades. Com o LOW RANGE ativado, o desenvolvimento do motor e o comportamento de engrenagem da caixa de velocidades automática são adaptados. Em comparação com a posição de marcha em estrada, reduz-se a relação de transmissão da caixa de velocidades do motor para as rodas em cerca de 40 %. Deste modo, o binário de tração é correspondentemente mais elevado.

#### Condições de engrenagem

Têm de estar cumpridas as seguintes condições de engrenagem, para ativar ou desativar a LOW RANGE:

- A tração integral está ligada (→ página 139).
- O motor está a trabalhar.
- O veículo está parado.
- Se carregar no pedal do travão.
- **Veículos com caixa de velocidades manual:** a caixa de velocidades manual está na posição de ponto-morto.
- **Veículos com caixa de velocidades automática:** a alavanca seletora encontra-se na posição **P** ou **N**.

## Ativar e desativar o LOW RANGE

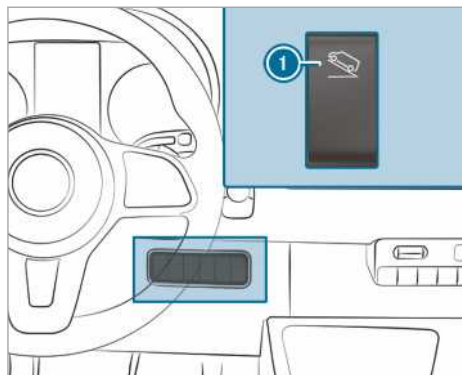

### 1 Ativar e desativar o LOW RANGE

1 Em veículos com DSR (Downhill Speed Regulation), o interruptor 1 é substituído pelo interruptor do DSR.

► **Ligar e desligar:** prima a parte superior do interruptor 1.

A luz indicadora **LOW RANGE** no display de instrumentos pisca durante a operação de troca de velocidade:

- Depois da operação de troca de velocidade e da ativação do LOW RANGE, acende-se a luz indicadora vermelha **LOW RANGE**.
- Depois da operação de troca de velocidade e da desativação do LOW RANGE, apaga-se a luz indicadora **LOW RANGE**.

Enquanto a luz indicadora **LOW RANGE** estiver a piscar, pode anular a operação de troca de velocidade, voltando a premir a tecla 1. Se a operação de troca de velocidade não tiver sido admitida, a luz indicadora **LOW RANGE** pisca três vezes por breves instantes. Nesse caso, não se verifica uma das condições de engrenagem.

## DSR (Downhill Speed Regulation)

### Indicações relativas ao DSR

O DSR não consegue reduzir o perigo de acidente resultante de um estilo de condução inadequado ou desatento, nem anular os limites físicos. O DSR não é capaz de avaliar as condições da estrada e climáticas nem a situação de trânsito. O DSR é apenas um meio auxiliar. A respon-

sabilidade pela distância de segurança, pela velocidade e pela travagem atempada é sua.

O DSR apoia-o em descidas de montanha. Através de intervenções seletivas na travagem, o DSR mantém uma velocidade ajustada no percurso de forte inclinação. A manutenção da velocidade depende das condições do piso da estrada e da inclinação, pelo que não está assegurada em todas as situações.

A velocidade pode ser ajustada, consoante o escalonamento das velocidades, entre 4 km/h e 18 km/h com o pedal do travão e o pedal do acelerador ou com o interruptor basculante no volante.

O DSR intervém automaticamente nas seguintes situações:

- Se estiver parado ou a velocidade atual for inferior a 4 km/h, são ajustados 4 km/h ou é ajustada a velocidade mínima no respetivo escalonamento das velocidades.
- Se circular off-road a uma velocidade superior a 18 km/h, o DSR ativa o modo de standby. O DSR permanece ligado, mas não trava automaticamente.
- Se se circular a uma velocidade inferior a 18 km/h numa descida, o DSR regula novamente a velocidade ajustada.
- Se conduzir a mais de 45 km/h, o DSR desliga-se automaticamente.

## Ativar e desativar o DSR

### Ativar o DSR

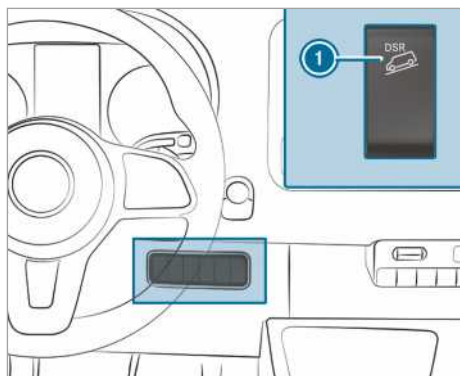

Pode ativar o DSR com o veículo parado ou durante a marcha.

► Prima a parte superior do interruptor 1.



- ▶ Trave ou acelere o veículo até à velocidade desejada entre 4 km/h e 18 km/h.
- ▶ Solte o pedal do travão ou o pedal do acelerador.  
A velocidade atual está memorizada. Com o veículo parado, são memorizados 4 km/h ou é memorizada a mínima velocidade possível no respetivo escalonamento das velocidades. Num percurso de forte inclinação, o DSR mantém a velocidade memorizada e trava automaticamente.

Ao arrancar, acelerar ou travar com o DSR ativado, a velocidade atual é memorizada depois de se soltar o pedal do acelerador ou o pedal do travão ou de se acionar o interruptor basculante, no decurso de uma regulação do DSR. Este é o caso apenas se não estiver a circular a uma velocidade superior a 18 km/h.

Indicação do estado de funcionamento do DSR no computador de bordo

- **O DSR está ativado:**
  - O DSR e a velocidade ajustada surgem na área de estado do computador de bordo.
- **O DSR está ativado, mas não atua:**
  - Ao circular-se entre 18 km/h e 45 km/h.
  - O DSR e a velocidade 18 km/h surgem na área de estado do computador de bordo.  
O DSR encontra-se em modo de standby.
- **O DSR está inativo:**
  - Ao circular-se a uma velocidade superior a 45 km/h.
  - O DSR surge na área de estado do computador de bordo. Adicionalmente, surge a mensagem **DSR Desligado**.
  - DSR --- surge na área de estado do computador de bordo.

### Ajustar a velocidade durante a condução em descidas

A velocidade pode ser ajustada, consoante o escalonamento das velocidades, entre 4 km/h e 18 km/h com o pedal do travão e o pedal do acelerador ou com o interruptor basculante no volante.

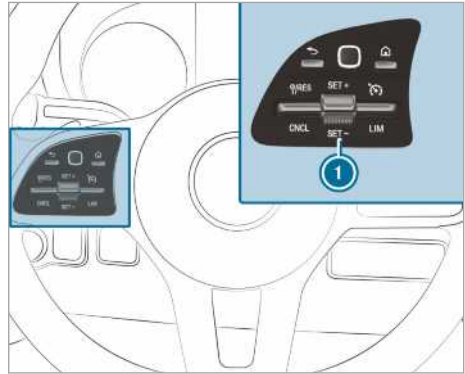

- ▶ Num percurso de forte inclinação, trave ou acelere o veículo até à velocidade desejada.
- ▶ Solte o pedal do travão ou o pedal do acelerador.  
A velocidade atual está memorizada.

Ou

- ▶ Prima o interruptor basculante ① para cima ou para baixo, no decurso de uma regulação do DSR.  
A última velocidade memorizada é progressivamente aumentada ou reduzida.
- ▶ Solte o interruptor basculante ①.  
A velocidade atual está memorizada.

Ou

- ▶ Prima o interruptor basculante ① para cima ou para baixo, até a velocidade pretendida estar ajustada.
- ▶ Solte o interruptor basculante ①.  
A velocidade atual está memorizada.

- ① Pode demorar alguns momentos até o veículo travar para a velocidade ajustada. Tenha este retardamento em conta quando ajusta a velocidade com o interruptor basculante ①.

## Desativar o DSR

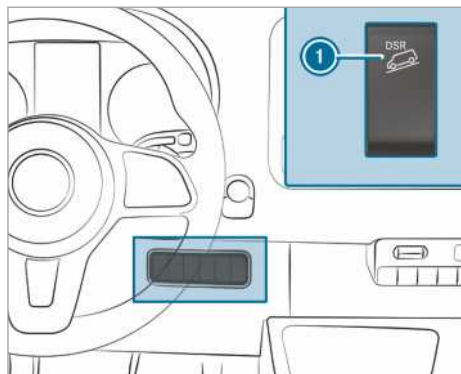

▶ Prima a parte superior do interruptor ❶.

Ou

▶ Acelere e conduza a uma velocidade superior a 45 km/h.

Nas situações seguintes, o DSR desativa-se automaticamente:

- Ao conduzir a uma velocidade superior a 45 km/h.
- Se o ESP®, ou o ABS, estiver avariado.

## Regulação eletrónica do nível

### Função da ENR (regulação eletrónica do nível)

**⚠ ADVERTÊNCIA** Perigo de entalamento devido ao abaixamento do veículo

Ao baixar o veículo existe o risco de entalamento de partes do corpo de pessoas que se encontrem entre a carroçaria e os pneus ou por baixo do veículo.

- ▶ Certifique-se de que, ao baixar o veículo, não se encontra ninguém nas imediações diretas das cavas das rodas ou por baixo do veículo.

**⚠ ADVERTÊNCIA** Perigo de ferimentos devido ao tombar do macaco

Ao desligar um veículo com suspensão pneumática, esta pode permanecer ativa por um período de até uma hora, mesmo que a ignição esteja desligada. Se, em seguida, levantar o veículo com o macaco, a suspensão pneumática tenta compensar o nível do veículo.

O macaco pode tombar.

- ▶ Antes de elevar o veículo, prima a tecla de serviço no controlo remoto da suspensão pneumática. Isto impede o reajuste automático do nível do veículo e a elevação ou o rebaixamento manual.

**⚠ ADVERTÊNCIA** Perigo de acidente devido ao quadro do chassi rebaixado ou elevado

Se conduzir com o quadro do chassi rebaixado ou elevado, o comportamento de travagem e as características de condução podem ser fortemente afetadas. Além disso, com o quadro do chassi levantado, pode exceder a altura máxima permitida do veículo.

- ▶ Antes de arrancar, ajuste o nível do veículo em marcha.

**⚠ ADVERTÊNCIA** Perigo de acidente em caso de avaria da ENR

Em caso de avaria da ENR, o nível do veículo pode ser demasiado alto, demasiado baixo ou assimétrico.

O comportamento de condução e o comportamento direcional do veículo podem estar nitidamente alterados.

- ▶ Conduza com precaução e adapte o estilo de condução ao comportamento de condução alterado.
- ▶ Pare considerando a situação do trânsito.
- ▶ Contacte uma oficina qualificada.

**!** **NOTA** Perigo de danificação do chassi devido ao nível do veículo rebaixado

Em caso de avaria ou de reajuste da ENR durante a marcha, o nível do veículo pode estar rebaixado.

- ▶ Preste atenção às condições do piso da estrada e assegure uma distância ao solo suficiente.
- ▶ Conduza com precaução.

O nível do veículo depende da condição de carga e respetiva distribuição. Nos veículos com eixo traseiro com suspensão pneumática, a ENR compensa automaticamente o nível do eixo traseiro. Deste modo, o veículo permanece sempre no



nível de marcha, independentemente da condição de carga. A dinâmica de condução mantém-se sem restrições. A diferença de altura entre ambos os lados do veículo pode chegar a 1 cm.

A ENR está operacional independentemente do motor e apenas com a ignição ligada. O compressor da ENR funciona audivelmente.

**i** Se o compressor trabalhar de forma permanente ou arrancar várias vezes num espaço de um minuto, a ENR está avariada.

De acordo com o equipamento do veículo, a ENR comuta entre os modos manual e automático, em função da velocidade ou da posição do travão de estacionamento.

Se a ENR for ativada em função da velocidade, o modo manual fica automaticamente ativado com o veículo imobilizado. Pode, então, elevar ou baixar o nível do veículo. Se, depois disso, conduzir a uma velocidade superior a 10 km/h, o modo manual é automaticamente desativado e o modo automático ajusta o nível do veículo em marcha.

Se a ENR for ativada em função da posição do travão de estacionamento, o modo manual fica automaticamente ativado com o travão de estacionamento acionado. Pode, então, elevar ou baixar o nível do veículo para efetuar cargas e descargas. Ao soltar o travão de estacionamento, o modo manual fica automaticamente desativado e o modo automático ajusta o nível do veículo em marcha.

Para realizar trabalhos no veículo ou para trocar uma roda, pode desligar a ENR (→ página 143).

Se a ENR estiver avariada ou o nível do veículo for demasiado alto ou baixo, é emitido um sinal acústico.

O comportamento de condução e o comportamento direcional são, então, nitidamente alterados. A ENR regula, o mais rapidamente possível, o nível do veículo para o nível normal. Continue a conduzir com precaução, até o sinal acústico se apagar. Só então o veículo está no nível normal.

O modo automático e a ENR voltam a ativar-se automaticamente, consoante a opção selecionada, para restabelecer o nível do veículo em marcha:

- ao soltar o travão de estacionamento
- a partir de uma velocidade de 10 km/h

Se o compressor da ENR ameaçar sobreaquecer, p.ex., devido a uma elevação ou a um rebaixamento rápido e repetido, a ENR desliga-se. Pode

então voltar a elevar ou baixar o nível do veículo após aprox. um minuto.

## Elevar e baixar o nível do veículo

### Com o comando à distância

O controlo remoto encontra-se num suporte no pilar B do lado do condutor. Retire o controlo remoto do suporte antes da utilização.

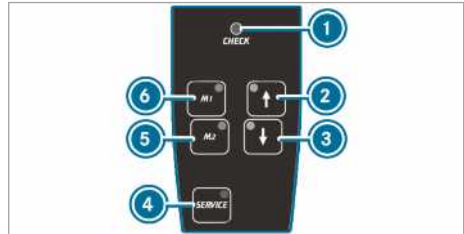

A ENR (regulação eletrónica do nível) efetua uma verificação regular ao ser ligada e durante o funcionamento. A luz indicadora **1** no comando à distância acende-se durante aprox. um segundo, se ligar a ignição ou a ENR com a tecla **4**.

Existe uma avaria quando a luz indicadora **1** se comporta do seguinte modo:

- A luz indicadora não se acende ao ligar a ignição ou a ENR.  
Ou
- A luz indicadora não se apaga após um segundo.  
Ou
- Depois disso, a luz indicadora volta a acender-se ou pisca.

Adicionalmente, é emitido um sinal sonoro de aviso do comando à distância durante aprox. 30 segundos. A avaria detetada pode ser indicada com o auxílio das luzes indicadoras (sinalização de códigos de avaria).

▶ Desligue o veículo e deixe a ignição ligada.

▶ **Elevar ou baixar o nível do veículo:** prima a tecla **2** ou **3** até o nível do veículo alcançar a altura pretendida.

A luz indicadora na tecla **2** ou **3** pisca enquanto o nível do veículo é alterado.

Quando o nível do veículo estiver ajustado, a luz indicadora na tecla **2** ou **3** acende-se.

- ▶ **Baixar automaticamente:** prima brevemente a tecla ③.

A ENR baixa o veículo automaticamente até à posição mais baixa.

A luz indicadora na tecla ③ pisca enquanto o nível do veículo é alterado. Quando o nível do veículo estiver ajustado, a luz indicadora na tecla ③ acende-se.

- ▶ Para parar o movimento, prima brevemente a tecla ②.

- ▶ **Elevar ou baixar para o nível do veículo em marcha:** prima brevemente a tecla ② ou ③.

A ENR eleva ou baixa o veículo automaticamente para o nível do veículo em marcha.

A luz indicadora na tecla ② ou ③ pisca enquanto o nível do veículo é alterado.

Quando o nível do veículo estiver ajustado, a luz indicadora na tecla ② ou ③ acende-se.

- ▶ Para parar o movimento, prima brevemente outra tecla.

- ▶ **Memorizar o nível do veículo ajustado:** ajuste o nível do veículo pretendido.

- ▶ Prima a tecla ⑤ ou ⑥ até ser emitido um som de sinalização.

O nível do veículo ajustado está memorizado na respetiva tecla ⑤ ou ⑥.

- ▶ **Consultar o nível do veículo memorizado:** prima brevemente a tecla ⑤ ou ⑥.

A ENR eleva ou baixa o veículo automaticamente para o nível do veículo memorizado.

A luz indicadora na tecla ⑤ ou ⑥ pisca enquanto o nível do veículo é alterado.

Quando o nível do veículo estiver ajustado, a luz indicadora na tecla ⑤ ou ⑥ acende-se.

- ▶ Para parar o movimento, prima brevemente a tecla ② ou ③.

- ▶ **Ligar o modo automático:** conduza a uma velocidade superior a 10 km/h ou solte o travão de estacionamento.

A ENR regula automaticamente o nível do veículo.

- ▶ Para parar o movimento, prima brevemente a tecla ② ou ③.

### Desligar e ligar a ENR

- ▶ **Desligar a ENR:** prima a tecla ④.

A luz indicadora acende-se na tecla ④.

- ▶ **Voltar a ligar a ENR:** prima novamente a tecla ④.

A luz indicadora na tecla ④ apaga-se.

### Com a tecla na zona de comando

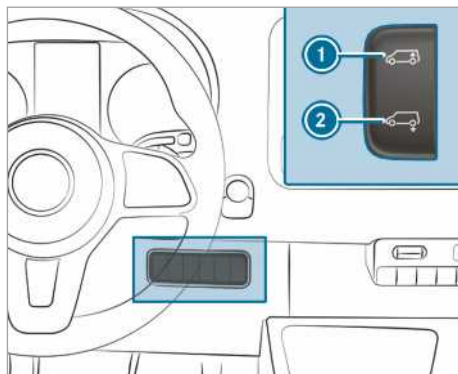

- ▶ Desligue o veículo e deixe a ignição ligada.

- ▶ **Baixar automaticamente:** prima brevemente a parte inferior do interruptor ②.

A ENR baixa o veículo automaticamente.

- ▶ Para parar o movimento, prima brevemente a parte superior do interruptor ①.

- ▶ **Elevar para o nível do veículo em marcha:** prima brevemente a parte superior do interruptor ①.

A ENR eleva o veículo automaticamente para o nível do veículo em marcha.

- ▶ Para parar o movimento, prima brevemente a parte inferior do interruptor ②.

- ▶ **Ligar o modo automático:** conduza a uma velocidade superior a 10 km/h ou solte o travão de estacionamento.

A ENR regula automaticamente o nível do veículo.

### Insuflar ar com a ENR em caso de necessidade

Apenas para veículos com válvulas para o enchimento de emergência da ENR. Se a ENR estiver avariada e o veículo numa posição inclinada, pode elevar ou baixar o veículo através de válvulas de emergência (válvulas dos pneus) com uma fonte externa de ar comprimido. Com a ENR desligada, pode então prosseguir a marcha cuidadosamente até à oficina qualificada mais próxima e mandar eliminar a avaria.

**! NOTA** Danos por pressão demasiado elevada

Se a pressão nos foles da suspensão for demasiado elevada, o sistema de tubagens pneumáticas ou os foles da suspensão podem ficar danificados.

▶ Não exceda a pressão de funcionamento máxima permitida de 600 kPa (6 bar, 87 psi).

- ▶ Acione o travão de estacionamento.
- ▶ **Veículos com caixa de velocidades automática:** coloque a caixa de velocidades na posição **P**.
- ▶ Desligue a ENR (→ página 143).

- ▶ Desligue o motor e abra o capot (→ página 208).
- ▶ Rode a capa da respetiva válvula.
- ▶ Ligue a fonte externa de ar comprimido.
- ▶ Enchendo ou escoando ar comprimido, eleve ou baixe o nível do veículo até que seja alcançado o nível do veículo em marcha e o veículo esteja na horizontal. Nessa ocasião, preste atenção à pressão de funcionamento máxima permitida de 600 kPa (6 bar, 87 psi).
- ▶ Retire a fonte externa de ar comprimido.
- ▶ Aperte as capas das válvulas nas válvulas.
- ▶ Feche o capot (→ página 208).
- ▶ Conduza com precaução até à oficina qualificada mais próxima.

### Problemas com a regulação eletrónica do nível

Problema	Causas/consequências possíveis e ▶ soluções
Não pode elevar nem baixar o nível do veículo com o veículo parado.	O compressor ameaça sobreaquecer. Após a elevação e o rebaixamento repetidos do veículo, a proteção contra manuseamento indevido desativa a ENR. ▶ Após aprox. um minuto, tente de novo ajustar manualmente o nível do veículo.
	A ENR está desligada devido a uma subtensão. Eventualmente, a bateria não é carregada. As condições de estrada e o conforto de condução podem agravar-se. ▶ Ligue o motor. ▶ Procure uma oficina qualificada o mais rapidamente possível.

### Abastecer

#### Reabastecer o veículo

**! ADVERTÊNCIA** Perigo de incêndio e de explosão devido ao combustível

Os combustíveis são substâncias facilmente inflamáveis.

- ▶ Evite impreterivelmente fazer fogo ou lume aberto, fumar e produzir faíscas.
- ▶ Antes e durante o abastecimento, desligue a ignição e o aquecimento independente, se existente.

**! ADVERTÊNCIA** Perigo de ferimentos devido a combustíveis

Os combustíveis são tóxicos e nocivos para a saúde.

- ▶ Evite sempre que o combustível entre em contacto com a pele, os olhos ou o vestuário ou que seja ingerido.
- ▶ Não inale vapores de combustível.
- ▶ Mantenha os combustíveis fora do alcance das crianças.
- ▶ Mantenha as portas e as janelas fechadas durante o processo de abastecimento.

Se tiver, ou outras pessoas tiverem entrado em contacto com combustível, tenha em atenção os seguintes pontos:

- ▶ Lave imediatamente o combustível na pele com água e sabão.
- ▶ Em caso de contacto do combustível com os olhos, lave-os imediata e abundante.

dantemente com água limpa. Recorra a ajuda médica de imediato.

- ▶ Em caso de ingestão de combustível, recorra a ajuda médica imediata. Não provoque o vômito.
- ▶ Mude imediatamente vestuário molhado com combustível.

**⚠ ADVERTÊNCIA** Perigo de incêndio e de explosão devido à carga eletrostática

A carga eletrostática pode causar a formação de faíscas e inflamar os vapores do combustível.

- ▶ Antes de abrir o tampão do depósito de combustível ou de pegar na pistola de abastecimento, toque na carroçaria metálica do veículo. Deste modo, elimina uma carga eletrostática eventualmente existente.
- ▶ Durante o abastecimento, não se deve voltar a entrar no veículo. Poder-se-ia ficar novamente com carga eletrostática.

**⚠ ADVERTÊNCIA** Perigo de incêndio devido à mistura de combustível

Veículos com motor diesel:

Se misturar gasóleo com gasolina, o ponto de inflamação da mistura de combustível é mais baixo do que o do gasóleo.

Com o motor a trabalhar, os componentes do sistema de escape podem sobreaquecer sem se dar por isso.

- ▶ Nunca abasteça gasolina.
- ▶ Nunca adicione gasolina ao gasóleo.

**! NOTA** Não abasteça gasolina em veículos com motor diesel.

Caso tenha abastecido inadvertidamente um combustível errado:

- Não ligue a ignição. Caso contrário, o combustível pode entrar no sistema de combustível.

Mesmo pequenas quantidades de combustível errado podem causar danos no sistema de combustível e no motor. Os custos de reparação são elevados.

- ▶ Contacte uma oficina qualificada.

- ▶ Mandar esvaziar completamente o depósito de combustível e as tubagens de combustível.

**! NOTA** Danos no sistema de combustível devido a depósito de combustível demasiado cheio.

- ▶ Encha o depósito de combustível apenas até a pistola de abastecimento se desligar.

**! NOTA** Salpicos de combustível ao retirar a pistola.

- ▶ Encha o depósito de combustível apenas até a pistola de abastecimento se desligar.

**! NOTA** Danos causados por combustível em superfícies lacadas

- ▶ Não derrame combustível em superfícies lacadas.

**🔥 Indicação relativa à proteção do meio ambiente** Danos ambientais por manuseamento inadequado do combustível

Em caso de manuseamento inadequado, os combustíveis representam um perigo para o Homem e para o ambiente.

- ▶ Os combustíveis não devem entrar na rede de esgotos, nas águas de superfície, em águas subterrâneas ou no solo.

**Condições**

- O veículo está destrancado.
- O aquecimento adicional está desligado.
- A ignição está desligada.
- A porta dianteira esquerda está aberta.

- ⓘ Durante o abastecimento, não volte a entrar no veículo. Poderá ficar novamente com carga eletrostática.

Respeite as indicações relativas a lubrificantes e líquidos (→ página 284).

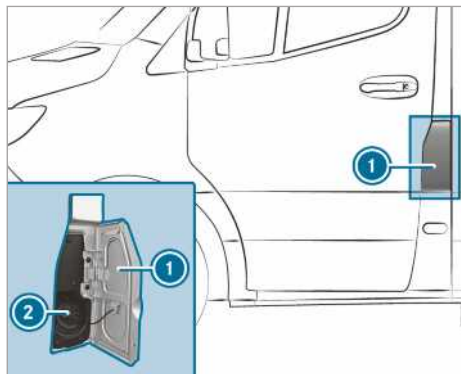

- ① Tampa do depósito de combustível
- ② Tampão do depósito de combustível

① A tampa do depósito de combustível encontra-se do lado esquerdo, no sentido da marcha, ao lado da porta dianteira. A posição do tampão do depósito de combustível é também indicada no display de instrumentos . A seta na coluna de abastecimento indica o lado do veículo.

- ▶ Abra a tampa do depósito de combustível ①.
- ▶ Rode o tampão do depósito de combustível ② para a esquerda e retire-o.
- ▶ Feche todas as portas do veículo, de modo que não possam entrar vapores do combustível no interior do veículo.

- ▶ Introduza o bocal da pistola de abastecimento completamente no cano do depósito, engate-o e abasteça.
- ▶ Encha o depósito de combustível apenas até a pistola de abastecimento se desligar.
- ▶ Coloque o tampão do depósito de combustível ② e rode-o para a direita. Um estalido indica que o tampão do depósito de combustível se encontra totalmente fechado.
- ▶ Abra a porta dianteira esquerda.
- ▶ Feche a tampa do depósito de combustível ①.

① **Veículos com motor diesel e bloqueio de abastecimento incorreto contra o abastecimento de gasolina:** o cano do depósito foi concebido para o abastecimento em bombas de gasóleo para veículos ligeiros.

① **Veículos com motor diesel sem bloqueio de abastecimento:** também pode abastecer numa bomba de gasóleo para veículos pesados.

① Se o depósito de combustível estiver completamente vazio, abasteça, pelo menos, 5 l de combustível.

### Problemas com o combustível e o depósito de combustível

Problema	Causas/consequências possíveis e ▶ soluções
O veículo perde combustível.	<p>Existe uma avaria na tubagem de combustível ou no depósito de combustível.</p> <ul style="list-style-type: none"> <li>▶ Acione o travão de estacionamento.</li> <li>▶ Desligue o motor.</li> <li>▶ Retire a chave da fechadura da ignição.</li> </ul> <p>Ou, nos veículos com KEYLESS-START:</p> <ul style="list-style-type: none"> <li>▶ Abra a porta do condutor. A eletrónica de bordo encontra-se na posição . Tal corresponde a "chave retirada".</li> <li>▶ Nunca ligue novamente o motor!</li> <li>▶ Contacte uma oficina qualificada.</li> </ul>
O motor não arranca.	<p>O depósito de combustível foi totalmente esvaziado.</p> <ul style="list-style-type: none"> <li>▶ Abasteça o veículo com, pelo menos, 5 l de combustível.</li> <li>▶ Ligue a ignição durante cerca de dez segundos.</li> </ul>

Problema	Causas/consequências possíveis e ► soluções
	<ul style="list-style-type: none"> <li>► Ligue o motor ininterruptamente durante um máximo de dez segundos, até o mesmo começar a trabalhar regularmente.</li> </ul> <p>Se o motor não arrancar:</p> <ul style="list-style-type: none"> <li>► Volte a ligar a ignição durante cerca de dez segundos.</li> <li>► Ligue de novo o motor durante um máximo de dez segundos, sem interrupções, até que comece a trabalhar regularmente.</li> </ul> <p>Se o motor continuar sem arrancar após três tentativas:</p> <ul style="list-style-type: none"> <li>► Contacte uma oficina qualificada.</li> </ul>

## AdBlue®

### Indicações relativas ao AdBlue®

**!** **NOTA** Se o depósito de AdBlue® for aberto, podem ser libertadas pequenas quantidades de vapores de amoníaco.

- Encha o depósito de AdBlue® apenas em áreas bem ventiladas.
- Evite que o AdBlue® entre em contacto com a pele, os olhos ou o vestuário.
- Mantenha o AdBlue® fora do alcance das crianças.

**!** **NOTA** Não ingira AdBlue®.

Em caso de ingestão de AdBlue®:

- No imediato, lave muito bem a boca.
- Beba muita água.
- Recorra a ajuda médica de imediato.

**!** **NOTA** Danos causados pela presença de aditivos no AdBlue® ou pela diluição do AdBlue®

O pós-tratamento dos gases de escape de AdBlue® pode ser destruído pelo seguinte:

- aditivos no AdBlue®
  - diluição do AdBlue®
- Utilize apenas AdBlue® segundo a norma ISO 22241.
  - Não misture aditivos.
  - Não dilua o AdBlue®.

**!** **NOTA** Danos e avarias causados por impurezas no AdBlue®

As impurezas no AdBlue® provocam o seguinte:

- valores de emissão elevados
  - danos no catalisador
  - danos no motor
  - falhas de funcionamento no pós-tratamento dos gases de escape do AdBlue®
- Evite impurezas no AdBlue®.

**!** **NOTA** Os resíduos de AdBlue® solidificam após algum tempo. Remova os resíduos de AdBlue®.

- Lave de imediato com água as superfícies que tenham entrado em contacto com o AdBlue® durante o abastecimento.
- Também pode remover o AdBlue® com um pano húmido e água fria.
- Se o AdBlue® já estiver sólido, utilize uma esponja e água fria para a limpeza.

O AdBlue® é uma solução aquosa de ureia para o pós-tratamento dos gases de escape de motores diesel. Para garantir o correto funcionamento do pós-tratamento dos gases de escape, utilize apenas AdBlue® conforme com a norma ISO 22241.

O AdBlue® tem as seguintes propriedades:

- Não é tóxico
- É incolor e inodoro
- Não é inflamável

## Disponibilidade do AdBlue®:

- Pode mandar adicionar AdBlue® numa oficina qualificada, p.ex., numa oficina autorizada Mercedes-Benz, através do serviço expresso.
- O AdBlue® está disponível em diversos postos de abastecimento, através de sistemas de abastecimento de AdBlue®.
- Alternativamente, o AdBlue® pode ser adquirido em oficinas qualificadas, p.ex., numa oficina autorizada Mercedes-Benz e em diversos postos de abastecimento sob a forma de bidão de enchimento de AdBlue® ou garrafa de enchimento de AdBlue®.

**i** O AdBlue® congela a uma temperatura de cerca de -11 °C. O veículo está equipado de fábrica com um sistema de pré-aquecimento do AdBlue®. Deste modo, garante-se uma operação de inverno, mesmo com temperaturas inferiores a -11 °C. Se adicionar AdBlue® com temperaturas inferiores a -11 °C, o nível de enchimento de AdBlue® não pode ser indicado corretamente no painel de instrumentos. Com o AdBlue® congelado, conduza no mínimo durante 20 minutos e depois estacione o veículo durante, pelo menos, 30 segundos, para que o nível de enchimento seja corretamente apresentado. Sob condições extremas de inverno, o tempo de duração até detetar a quantidade de reabastecimento pode ser nitidamente superior. Estacione o veículo sempre numa garagem quente para reduzir este processo.

**i** Nos recipientes de enchimento, certifique-se de que existe uma possibilidade de ligação sem respingos ao bocal de abastecimento do veículo.

### Consultar a autonomia de AdBlue® e o indicador do nível de enchimento de AdBlue®

Computador de bordo:

#### ↳ Manutenção

- ▶ Seleccione **AdBlue** e confirme. Aparecem o nível de enchimento de AdBlue® e a autonomia de AdBlue®.

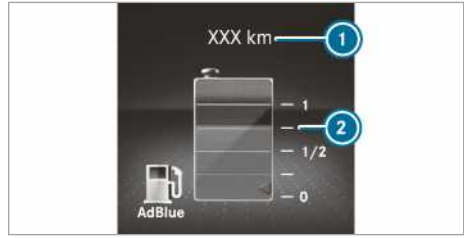

Indicação do display de instrumentos com display a cores

- ① Autonomia de AdBlue®
- ② Nível de enchimento de AdBlue®

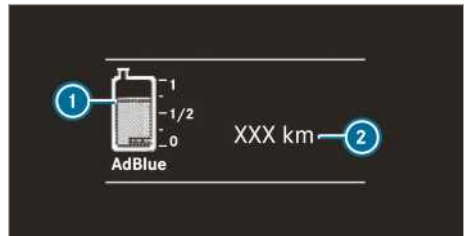

Indicação do display de instrumentos com display a preto e branco

- ① Nível de enchimento de AdBlue®
- ② Autonomia de AdBlue®

### Reabastecer AdBlue®

**!** **NOTA** Danos no motor devido à presença de AdBlue® no combustível

- ▶ Não é permitido abastecer AdBlue® no depósito de combustível.
- ▶ Abasteça o AdBlue® apenas no depósito de AdBlue®.
- ▶ Evite encher o depósito de AdBlue® em demasia.

**!** **NOTA** Interior do veículo sujo devido a AdBlue® derramado

- ▶ Feche bem os recipientes de AdBlue® após o enchimento.
- ▶ Evite transportar recipientes de enchimento de AdBlue® durante muito tempo no veículo.

### Condições

- A ignição está desligada.

Veículos com homologação de veículo ligeiro: as seguintes mensagens que aparecem sucessivamente no display multifunções solicitam que encha o depósito de AdBlue®:

- **Reabastecer AdBlue Cons. Manual Cond.**  
O depósito de AdBlue® chegou à reserva.
- **Reabastecer AdBlue Potên. reduz. em XXX km**  
Apenas poderá percorrer a distância indicada com o veículo. Abasteça AdBlue® o mais rapidamente possível.
- **Reabastecer AdBlue Potência reduz.: 20 km/h Autonomia: XXX km**  
A velocidade do veículo está limitada a 20 km/h. Apenas poderá percorrer a distância indicada com o veículo. De seguida, o arranque do motor já não é possível.
- **Reabastecer AdBlue Arranque impossível**  
Já não é possível ligar o veículo.

Veículos com homologação de veículo pesado: as seguintes mensagens que aparecem sucessivamente no display multifunções solicitam que encha o depósito de AdBlue®:

- **Reabastecer AdBlue Cons. Manual Cond.**  
O depósito de AdBlue® chegou à reserva.
- **Reabastecer AdBlue Potência reduzida**
- **Reabastecer AdBlue Após novo arranque motor, potência reduzida: 20 km/h**  
Após um novo arranque do motor, o veículo já só pode ser movido a 20 km/h.
- **Reabastecer AdBlue Potência reduzida: 20 km/h**  
O veículo já só pode ser deslocado a 20 km/h.

Podem também visualizar o nível de enchimento de AdBlue® e a autonomia de AdBlue® (→ página 149).

### Abrir o tampão do depósito de AdBlue® com tampão do depósito sem fecho

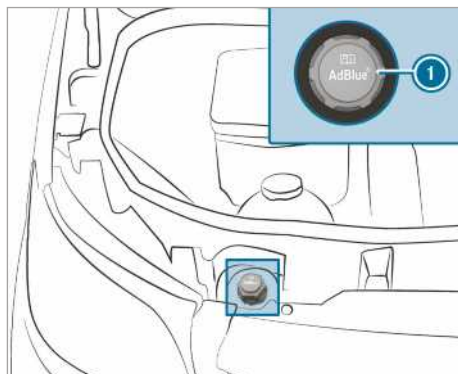

- ▶ Abra o capot.
- ▶ Rode o tampão do depósito de AdBlue® ① para a esquerda e retire-o.

### Abrir o tampão do depósito de AdBlue® com tampão do depósito com fecho

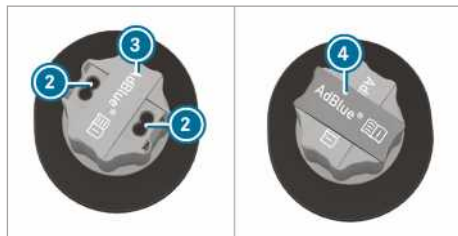
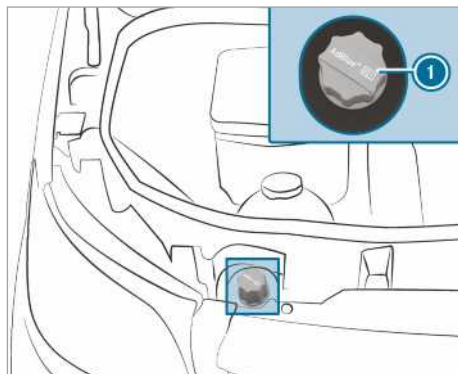

- ▶ Abra o capot.



- ▶ Retire das ferramentas de bordo a ferramenta ④ para destrancar o tampão do depósito de AdBlue® ①.
- ▶ Puxe a cobertura ③ do tampão do depósito de AdBlue® ① para cima, rode-a 90° e solte-a.
- ▶ Encaixe a ferramenta ④ nos furos ② do tampão do depósito de AdBlue® ①.
- ▶ Rode o tampão do depósito de AdBlue® ① para a esquerda e retire-o.

### Preparar o bidão de enchimento de AdBlue®



Variante 1



Variante 2

- ▶ Desenrosque a tampa do bidão de enchimento de AdBlue® ②.
- ▶ Enrosque o tubo descartável ① na abertura do bidão de enchimento de AdBlue® ② e aperte-o à mão.

### Reabastecer AdBlue®

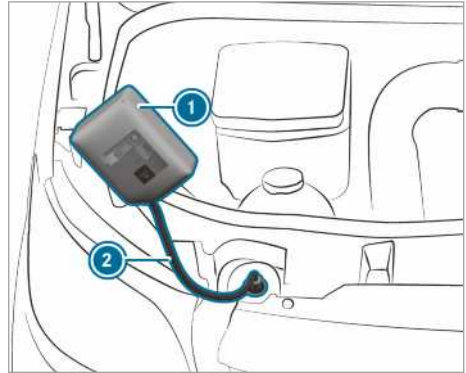

Variante 1

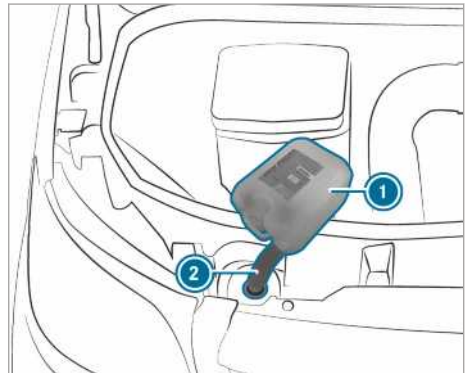

Variante 2

- ▶ Enrosque o tubo descartável ② no bocal de abastecimento do veículo e aperte-o à mão.
- ▶ Levante e incline o bidão de enchimento de AdBlue® ①. O processo de enchimento para quando o depósito de AdBlue® estiver completamente cheio. O bidão de enchimento de AdBlue® ① pode ser retirado meio vazio.
- ▶ Desenrosque o tubo descartável ② e feche o bidão de enchimento de AdBlue® ① pela ordem inversa.
- ▶ Ligue a ignição durante pelo menos 60 segundos.
- ▶ Ligue o veículo.

ⓘ Evite transportar permanentemente recipientes de enchimento de AdBlue® no veículo.

**Garrafa de enchimento de AdBlue®**

Aperte a garrafa de enchimento de AdBlue® na abertura de abastecimento no compartimento do motor apenas à mão. Caso contrário, pode ficar danificada.



As garrafas de enchimento de AdBlue® ① podem ser adquiridas em muitos postos de abastecimento ou numa oficina qualificada. As garrafas de enchimento sem fecho roscado não têm proteção contra sobreenchimento. Pode sair AdBlue® no caso de sobreenchimento. A Mercedes-Benz dispõe de garrafas de enchimento especiais com fecho roscado. Poderá adquiri-las em qualquer oficina autorizada Mercedes-Benz.

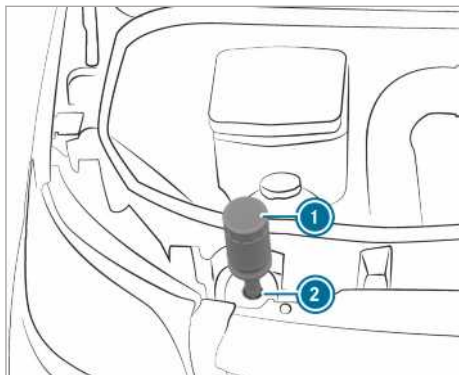

- ▶ Desaperte a tampa de proteção da garrafa de enchimento de AdBlue® ①.
- ▶ Coloque a garrafa de enchimento de AdBlue® ①, como representado, na abertura de abastecimento ② e aparafuse-a manualmente no sentido dos ponteiros do relógio.

- ▶ Empurre a garrafa de enchimento de AdBlue® ① em direção à abertura de abastecimento ②.

O depósito de AdBlue® é abastecido. Isso pode demorar no máximo um minuto.

- ① Quando a garrafa de enchimento de AdBlue® deixar de ser empurrada para baixo, o processo de enchimento para. A garrafa pode ser retirada parcialmente vazia.

- ▶ Solte a garrafa de enchimento de AdBlue® ①.
- ▶ Rode a garrafa de enchimento de AdBlue® ① no sentido contrário ao dos ponteiros do relógio e retire-a.
- ▶ Volte a apertar a tampa de proteção da garrafa de enchimento de AdBlue® ①.

**Processo de abastecimento com pistola de uma coluna de abastecimento de AdBlue®**

- ▶ Introduza a pistola no bocal de abastecimento do veículo e adicione AdBlue®. Não encha o depósito de AdBlue® em demasia.

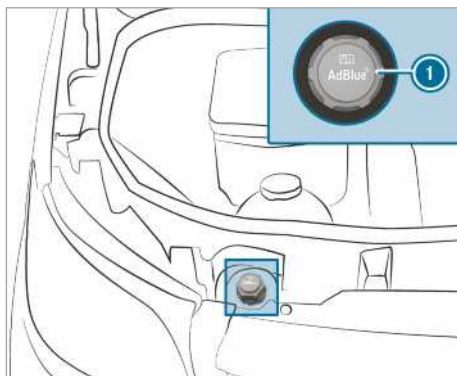
**Fechar o tampão do depósito de AdBlue® com tampão do depósito sem fecho**

- ▶ Após o abastecimento do depósito de AdBlue®, coloque o tampão do depósito de AdBlue® ① no bocal de abastecimento e aperte-o rodando para a direita.
- ▶ Rode o tampão do depósito de AdBlue®, até a respetiva inscrição estar legível e na horizontal. Só assim é que o bocal de abastecimento fica corretamente fechado.
- ▶ Feche o capot.

## Fechar o tampão do depósito de AdBlue® com tampão do depósito com fecho

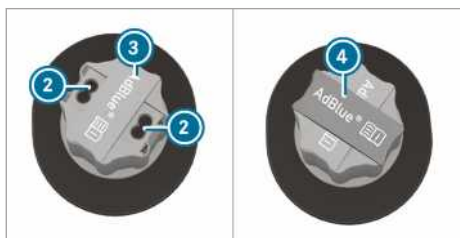
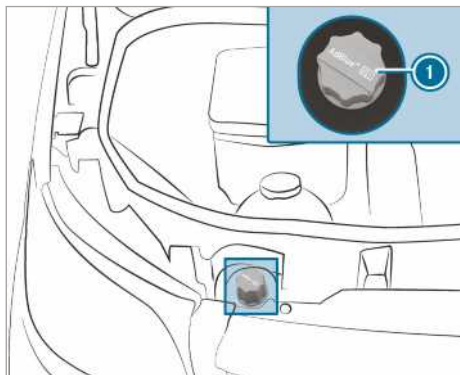

- ▶ Após o abastecimento do depósito de AdBlue®, coloque o tampão do depósito de AdBlue® ① no bocal de abastecimento e aperte-o rodando para a direita.
- ▶ Retire a ferramenta ④ do tampão do depósito de AdBlue® ① e guarde-a nas ferramentas de bordo.
- ▶ Puxe a cobertura ③ do tampão do depósito de AdBlue® ① para cima, sobre os furos ② do tampão do depósito de AdBlue® ① e solte-a.
- ▶ Rode o tampão do depósito de AdBlue® ①. Se for possível rodar livremente o tampão do depósito de AdBlue® ①, o depósito de AdBlue® está fechado.

## Estacionar

### Desligar o veículo

- ▲ **ADVERTÊNCIA** Perigo de incêndio no caso de componentes quentes do sistema de escape

Se materiais inflamáveis, p.ex., folhas secas, erva ou ramos, entrarem em contacto com componentes quentes do sistema de escape ou o fluxo de gases de escape, estes materiais podem inflamar-se.

- ▶ Estacione o veículo de modo a impedir que materiais inflamáveis possam entrar em contacto com componentes quentes do veículo.
- ▶ Não estacione o veículo em campos com erva seca nem em searas ceifadas.

- ▲ **ADVERTÊNCIA** Perigo de acidente e de ferimentos se forem deixadas crianças sem vigilância no veículo

Se deixar crianças no veículo sem vigilância, elas podem

- abrir as portas e colocar outras pessoas ou utentes da estrada em perigo.
- sair do veículo e ser atropeladas.
- operar equipamentos do veículo e, p. ex., entalar-se.

Adicionalmente, as crianças podem colocar o veículo em movimento, p.ex., ao:

- soltar o travão de estacionamento;
- retirar a caixa de velocidades automática da posição de estacionamento **P** ou colocar a caixa de velocidades manual na posição de ponto-morto;
- ligar o motor.

- ▶ Quando abandonar o veículo, leve sempre a chave consigo e tranque o veículo.
- ▶ Nunca deixe crianças nem animais no veículo sem a devida vigilância.
- ▶ Mantenha a chave fora do alcance das crianças.

**!** **NOTA** Danos no veículo ou na cadeia cinemática devido ao deslocamento

- ▶ Pare o veículo num local afastado do trânsito e sempre de acordo com as disposições legais em vigor.
- ▶ Proteja sempre devidamente o veículo contra o deslocamento.

**!** **ADVERTÊNCIA** Perigo de acidente e de ferimentos devido a travão de estacionamento não acionado

Se desligar o veículo com a posição de estacionamento **P** engrenada e o travão de estacionamento não acionado, o veículo pode deslocar-se.

A posição de estacionamento engrenada **P** não substitui integralmente o travão de estacionamento.

Existe perigo de acidente e de ferimentos!

- ▶ Proteja o veículo contra deslocamento, conforme descrito a seguir.

Tenha em atenção os seguintes pontos para assegurar que o veículo está corretamente protegido contra deslocamento involuntário.

- ▶ Acione sempre o travão de estacionamento.
- ▶ **Veículos com caixa de velocidades manual:** engrene a 1.<sup>a</sup> velocidade ou a marcha-atrás.
- ▶ **Veículos com caixa de velocidades automática:** engrene a posição **P** da caixa de velocidades.
- ▶ **Em subidas ou descidas:** vire as rodas dianteiras para as bordas do passeio.
- ▶ **Em subidas ou descidas:** bloqueie o eixo traseiro com um calço ou um objeto sem arestas (→ página 158).

**i** Depois de desligar o veículo, ainda pode operar as janelas laterais durante cinco minutos.

## Travão de estacionamento manual

**Acionar ou soltar a alavanca do travão de mão**

**!** **ADVERTÊNCIA** Perigo de derrapagem e acidente ao travar com o travão de estacionamento

Se tiver de travar o veículo com o travão de estacionamento, a distância de travagem é significativamente maior e as rodas podem bloquear. O risco de derrapagem e de acidente é maior.

- ▶ Trave o veículo com o travão de estacionamento exclusivamente se o travão de serviço falhar.
- ▶ Nesse caso, não acione o travão de estacionamento com força excessiva.
- ▶ Se as rodas bloquearem, solte imediatamente o travão de estacionamento, até que elas voltem a rodar.

**!** **ADVERTÊNCIA** Perigo de incêndio e de acidente se o travão de estacionamento não for solto

Se o travão de estacionamento não for totalmente solto durante a condução, podem ocorrer as seguintes situações:

- O travão de estacionamento pode sobreaquecer e causar um acidente.
  - O travão de estacionamento pode perder a sua função de retenção.
- ▶ Antes de iniciar a viagem, solte totalmente o travão de estacionamento.

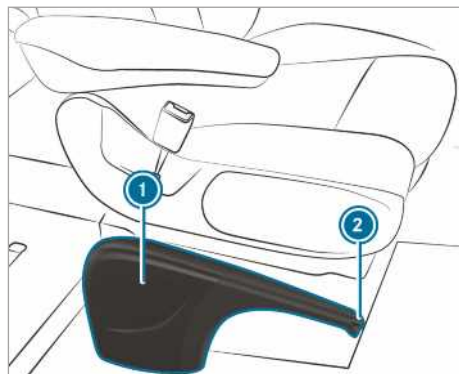

Se travar o veículo com o travão de estacionamento, as luzes do travão não se acendem.

Por norma, deve acionar o travão de estacionamento apenas com o veículo imobilizado.

▶ **Acionar o travão de estacionamento:** levante a alavanca do travão de mão ①, até o último ressalto ser atingido.

Se o motor estiver a funcionar, a luz indicadora [P] acende-se no display de instrumentos. Se o veículo se deslocar, soa um sinal de advertência.

① Nos veículos com uma alavanca do travão de mão rebatível pode empurrar de seguida a alavanca do travão de mão ① para baixo, até ao batente.

▶ **Soltar o travão de estacionamento:** nos veículos com uma alavanca do travão de mão rebatível, levante primeiro a alavanca do travão de mão ①, até ao batente.

▶ Puxe ligeiramente a alavanca do travão de mão ① e prima o botão de desbloqueio ②.

▶ Desloque a alavanca do travão de mão ① para baixo, até ao batente.

A luz indicadora [P] no display de instrumentos apaga-se.

**Baixar ou levantar a alavanca do travão de mão (apenas em veículos com alavanca do travão de mão rebatível)**

#### Condições

- A alavanca do travão de mão está puxada.

▶ **Baixar a alavanca do travão de mão:** empurre a alavanca do travão de mão para baixo, até ao batente.

▶ **Levantar a alavanca do travão de mão:** puxe a alavanca do travão de mão para cima, até ao batente.

### Efetuar uma travagem de emergência com a alavanca do travão de mão

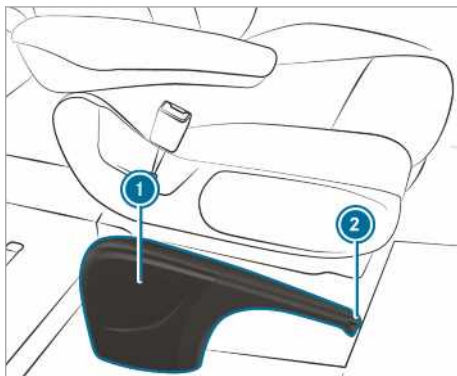

Excepcionalmente, pode efetuar uma travagem de emergência com o travão de estacionamento, se o travão de serviço falhar.

▶ **Travagem de emergência:** mantenha o botão de desbloqueio ② premido e acione cuidadosamente a alavanca do travão ①.

### Travão de estacionamento elétrico

#### Indicações relativas ao travão de estacionamento elétrico

**⚠ ADVERTÊNCIA** Perigo de acidente e de ferimentos se deixar crianças sem vigilância no veículo

Se deixar crianças no veículo sem vigilância, elas podem, nomeadamente,

- abrir as portas e colocar outras pessoas ou utentes da estrada em perigo.
- sair do veículo e ser atropeladas.
- operar equipamentos do veículo e, p. ex., entalar-se.

Adicionalmente, as crianças podem colocar o veículo em movimento, p. ex., ao:

- soltar o travão de estacionamento.
- alterar a posição da caixa de velocidades.
- ligar o veículo.

▶ Nunca deixe crianças no veículo sem a devida vigilância.

▶ Quando abandonar o veículo, leve sempre a chave consigo e tranque o veículo.

▶ Mantenha a chave fora do alcance das crianças.

Para que as funções automáticas se processem sem problemas, o condutor tem de adotar uma posição correta do banco (→ página 66).

A função do travão de estacionamento elétrico depende da tensão da rede de bordo. Se a tensão da rede de bordo estiver baixa ou se existir uma falha no sistema, o travão de estacionamento elétrico pode eventualmente não ser fechado e a luz indicadora amarela acende-se.

Nesse caso, estacione o veículo da seguinte forma:

- Estacione o veículo num piso plano e proteja-o contra o deslocamento.
- **Veículos com caixa de velocidades automática:** coloque a caixa de velocidades na posição .
- **Veículos com caixa de velocidades manual:** engrene a 1.ª velocidade.

O travão de estacionamento elétrico só está efetivamente fechado, se a luz indicadora vermelha estiver permanentemente acesa.

No caso de tensão da rede de bordo baixa ou de falha no sistema, pode não ser possível soltar um travão de estacionamento fechado. Contacte uma oficina qualificada. Com o motor desligado, o travão de estacionamento elétrico efetua regularmente uma verificação de funcionamento. Os ruídos daí resultantes são normais.

### Acionar automaticamente o travão de estacionamento elétrico

#### Veículos com caixa de velocidades automática:

O travão de estacionamento é automaticamente acionado, se a caixa de velocidades estiver na posição .

Adicionalmente, tem de estar preenchido pelo menos um dos seguintes requisitos:

- O motor está desligado.
- O condutor não está sentado no respetivo banco.
- O fecho do cinto de segurança é aberto.

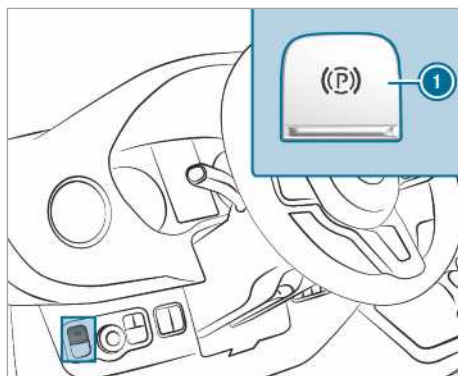

Para evitar o fecho automático do travão de estacionamento elétrico, puxe o interruptor .

Se o Assistente Ativo de Regulação de Distância DISTRONIC tiver travado o veículo até ficar imobilizado, o travão de estacionamento elétrico é também automaticamente acionado.

Adicionalmente, tem de estar preenchido pelo menos um dos seguintes requisitos:

- O motor está desligado.
- O condutor não está sentado no respetivo banco.
- O fecho do cinto de segurança é aberto.
- Existe uma falha no sistema.
- A alimentação de tensão não é suficiente.
- O veículo está imobilizado durante um período de tempo longo.

A luz indicadora vermelha no display de instrumentos acende-se. O travão de estacionamento elétrico só está efetivamente fechado, se a luz indicadora vermelha estiver permanentemente acesa.

#### Veículos com caixa de velocidades manual:

O travão de estacionamento elétrico é automaticamente acionado se estiver preenchida, pelo menos, uma das seguintes condições:

- O motor está desligado.
- O condutor levanta-se do respetivo banco.
- O fecho do cinto de segurança é aberto.

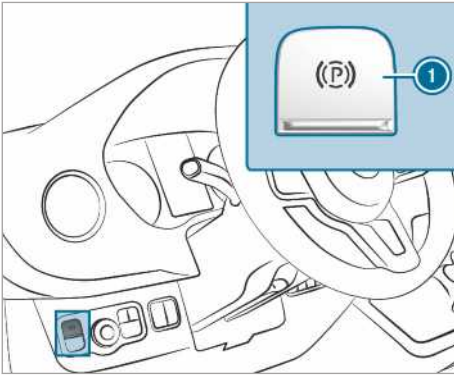

Para evitar o fecho automático do travão de estacionamento elétrico, puxe o interruptor ❶.

### Soltar automaticamente o travão de estacionamento elétrico

#### Veículos com caixa de velocidades automática:

O travão de estacionamento elétrico do seu veículo solta-se se estiverem preenchidos todos os requisitos que se seguem:

- O condutor está sentado no respetivo banco.
- O condutor tem o cinto colocado.
- O motor está a trabalhar.
- A caixa de velocidades encontra-se na posição **D** ou **R** e o condutor acelera.

Ou

O condutor muda da posição **P** para a posição **D** ou **R** da caixa de velocidades. Em subidas mais acentuadas, tem de acionar adicionalmente o pedal do acelerador.

- Se a caixa de velocidades estiver na posição **R**, as portas da bagageira têm de estar fechadas.

#### Veículos com caixa de velocidades manual:

O travão de estacionamento elétrico do seu veículo solta-se se estiverem preenchidos todos os requisitos que se seguem:

- O condutor está sentado no respetivo banco.
- O condutor tem o cinto colocado.
- O motor está a trabalhar.
- Está engrenada uma velocidade.
- O condutor solta o pedal da embraiagem acionando simultaneamente o pedal do acelerador.

- Se a marcha-atrás estiver engrenada, as portas rotativas traseiras têm de estar fechadas.

### Acionar ou soltar manualmente o travão de estacionamento elétrico

**⚠ ADVERTÊNCIA** Perigo de acidente e de ferimentos se deixar crianças sem vigilância no veículo

Se deixar crianças no veículo sem vigilância, elas podem, nomeadamente,

- abrir as portas e colocar outras pessoas ou utentes da estrada em perigo.
- sair do veículo e ser atropeladas.
- operar equipamentos do veículo e, p. ex., entalar-se.

Adicionalmente, as crianças podem colocar o veículo em movimento, p. ex., ao:

- soltar o travão de estacionamento.
- alterar a posição da caixa de velocidades.
- ligar o veículo.

▶ Nunca deixe crianças no veículo sem a devida vigilância.

▶ Quando abandonar o veículo, leve sempre a chave consigo e tranque o veículo.

▶ Mantenha a chave fora do alcance das crianças.

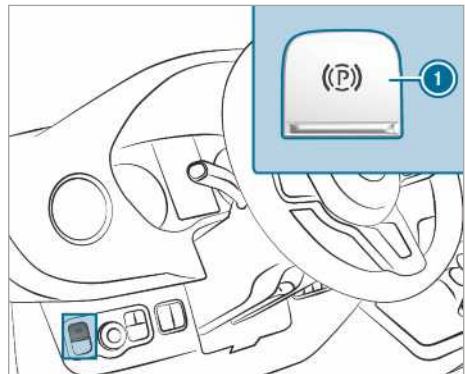

▶ **Acionar:** prima o interruptor ❶.

Se o travão de estacionamento elétrico estiver fechado, a luz indicadora vermelha **(P)** acende-se no display de instrumentos. O travão de estacionamento elétrico só está efetivamente fechado se a luz indicadora vermelha **(P)** estiver permanentemente acesa.



O acionamento também é possível com a ignição desligada.

▶ **Soltar:** puxe o interruptor ❶.

A luz indicadora vermelha (P) no display de instrumentos apaga-se.

Só pode soltar o travão de estacionamento elétrico se a ignição tiver sido ligada com a tecla start/stop.

### Efetuar uma travagem de emergência

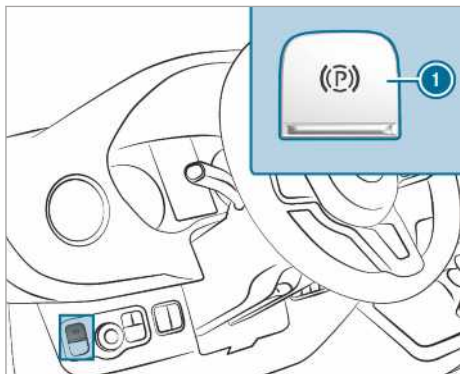

Em caso de emergência, também pode travar o seu veículo durante a marcha com o travão de estacionamento elétrico.

▶ Durante a marcha, prima o interruptor ❶ do travão de estacionamento elétrico.

O seu veículo é travado enquanto mantiver o interruptor ❶ do travão de estacionamento elétrico premido.

A força de travagem do veículo aumenta, quanto mais tempo mantiver o interruptor ❶ do travão de estacionamento elétrico premido.

Durante o processo de travagem, recebe do veículo o seguinte feedback:

- É emitido um sinal sonoro de aviso.
- Surge a mensagem no display "Soltar travão de estacionamento".
- Pisca a luz indicadora vermelha (P) no display de instrumentos.

Caso tenha travado o veículo até este ficar imobilizado, o travão de estacionamento elétrico também é acionado.

### Imobilizar o veículo

#### Parar o veículo por mais de quatro semanas

- ▶ **Opção 1:** ligue a bateria a um dispositivo de manutenção da carga.
- ▶ **Opção 2:** separe a bateria do motor de arranque do veículo.
- ▶ **Opção 3:** desligue a alimentação de tensão com o interruptor principal das baterias e separe a bateria adicional do veículo.
- ▶ **Opção 4:** interrompa a alimentação de tensão ativando o modo standby (→ página 158).

Sem medidas para manter a carga da bateria, o estado de carregamento da bateria do veículo tem de ser verificado de três em três semanas.

- ▶ **Tensão da bateria inferior a 12,2 V:** carregue a bateria do veículo para evitar uma danificação por descarga total.

❶ Poderá obter mais informações numa oficina qualificada.

### Modo standby

#### Ativar/desativar o modo standby

##### Condições

- O motor está desligado.

Computador de bordo:

↳ Definições ▶ Veículo

▶ Ruhezustand (Estado de repouso)

- ▶ **Ativar/desativar:** selecione **Sim** ou **Não**.

### Utilizar um calço

Utilize o calço como segurança adicional do veículo contra o deslocamento, p.ex., aquando do estacionamento ou da mudança das rodas.



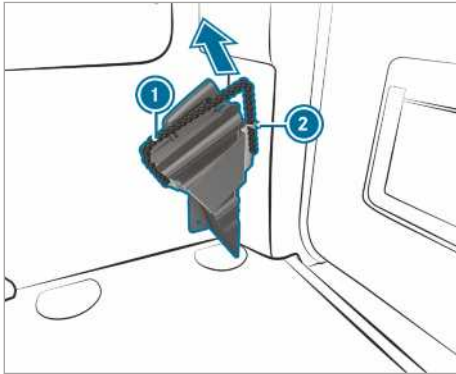

Calço no compartimento de carga/compartimento dos passageiros

- ▶ **Retirar o calço:** puxe o cabo de retenção ① ligeiramente para baixo e, de seguida, retire-o do suporte ②.
  - ▶ Retire o calço.
- ⓘ Ao guardar o calço, certifique-se de que este está fixo, através do cabo de retenção ①, no suporte.

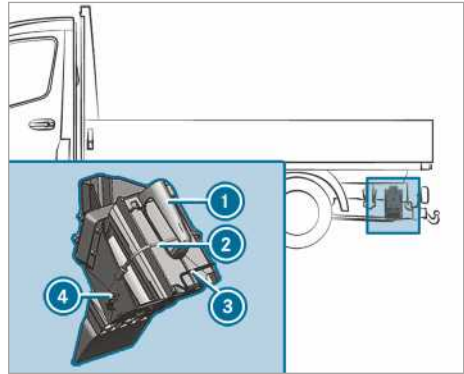

Calço na parte traseira do chassi, lado esquerdo do veículo (exemplo de veículo com tração dianteira)

- ▶ **Retirar o calço em veículos de plataforma:** solte a fita de borracha ② do gancho ④.
  - ▶ Puxe a mola de segurança ③ para baixo e retire o respetivo calço ①.
- ⓘ Ao guardar o calço, certifique-se de que este está fixo no suporte, através da mola de segurança.

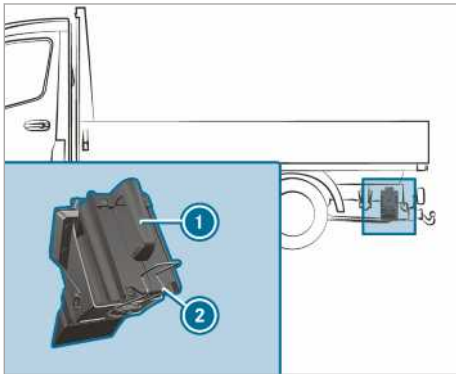

Calço na parte traseira do chassi, lado esquerdo do veículo (exemplo)

- ▶ **Retirar o calço nos veículos de plataforma:** puxe a mola de segurança ② para baixo e retire o calço ①.
- ⓘ Ao guardar o calço, certifique-se de que este está fixo no suporte, através da mola de segurança.

### Sistemas de condução e de segurança de condução

#### Indicação relativa a sistemas de condução e a responsabilidade do condutor

O seu veículo dispõe de sistemas de condução que o ajudam a conduzir, estacionar e efetuar manobras. Os sistemas de condução são meios auxiliares que não desobrigam o condutor das suas responsabilidades. Preste sempre atenção às condições do trânsito e intervenha, se for necessário. Respeite os limites para uma utilização segura.

## Informações relativas aos sensores

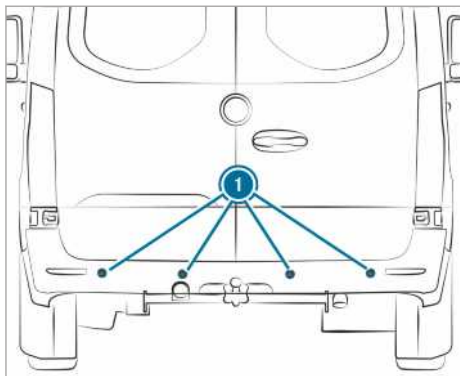

Alguns sistemas de condução e de segurança de condução monitorizam com sensores ❶ as imediações à frente, atrás ou ao lado do veículo (dependendo do equipamento do veículo).

Os sensores do radar estão integrados, consoante o equipamento do veículo, atrás dos para-choques e/ou atrás da grelha do radiador. Mantenha estes componentes isentos de sujidade, gelo ou neve lamacenta (→ página 218). Os sensores não podem estar cobertos, p.ex., por um suporte para bicicleta, cargas sobressaídas ou autocolantes. Após uma colisão e consequente danificação, eventualmente não visível, do para-choques ou da grelha do radiador, mande verificar o funcionamento dos sensores do radar numa oficina qualificada.

## Função dos sistemas de condução e de segurança de condução

Neste capítulo, encontrará informações sobre os seguintes sistemas de condução e de segurança de condução:

- ABS (sistema de travagem antibloqueio) (→ página 160)
- ASR (sistema antipatinagem) (→ página 161)
- BAS (Sistema de Assistência à Travagem) (→ página 161)
- ESP® (programa eletrónico de estabilidade) (→ página 161)
- EBD (Electronic Brakeforce Distribution) (→ página 162)
- Assistente Ativo de Travagem (→ página 162)
- Luzes de travão adaptativas (→ página 165)

- TEMPOMAT (→ página 165) e limitador (→ página 165)
- Assistente Ativo de Regulação de Distância DISTRONIC (→ página 168)
- Assistência ao arranque em subidas
- Função HOLD (→ página 171)
- Assistente de Estacionamento PARKTRONIC
- Câmara de marcha-atrás
- Câmara 360°
- ATTENTION ASSIST (→ página 172)
- Assistente de Ângulo Morto (→ página 173)
- Assistente Ativo de Faixa de Rodagem (→ página 175)

## Funções do ABS (sistema de travagem anti-bloqueio)

Respeite as indicações de segurança importantes relativas aos sistemas de segurança de condução.

O ABS regula a pressão do travão em situações críticas:

- Na travagem, é impedido o bloqueio das rodas, p.ex., numa travagem a fundo ou no caso de aderência insuficiente dos pneus.
- Na travagem, é assegurada a manobrabilidade do veículo dentro das possibilidades físicas.
- O ABS funciona a partir de uma velocidade de cerca de 5 km/h. Numa estrada com piso escorregadio, o ABS atua mesmo quando trava apenas de forma ligeira.

## Limites do sistema

O ABS pode estar afetado ou inoperacional se existir uma avaria e a luz de aviso amarela do ABS  se acender de forma permanente no display de instrumentos após o arranque do motor.

Quando o ABS atua, sente-se uma vibração no pedal do travão. A vibração do pedal do travão pode ser uma indicação de condições perigosas do piso da estrada e uma chamada de atenção para um estilo de condução especialmente cuidadoso.

**Quando o ABS atua:** continue a carregar com força no pedal do travão, até a situação de travagem estar terminada.

**Travagem a fundo:** carregue a fundo no pedal do travão.

## Função do BAS (Sistema de Assistência à Travagem)

**⚠ ADVERTÊNCIA** Perigo de acidente devido a avaria no BAS (Sistema de Assistência à Travagem)

Se o BAS estiver avariado, a distância de travagem pode prolongar-se em situações de travagem de emergência.

- ▶ Em situações de travagem de emergência, carregue com toda a força no pedal do travão. O ABS impede o bloqueio das rodas.

O BAS ajuda-o numa situação de travagem de emergência com força de travagem adicional.

Se carregar rapidamente no pedal do travão, o BAS é ativado:

- O BAS aumenta automaticamente a pressão do travão.
- O BAS permite encurtar a distância de travagem.
- O ABS impede o bloqueio das rodas.

Se soltar o pedal do travão, o travão funciona outra vez como habitualmente. O BAS é desativado.

## Funções do ASR (controlo de tração)

O ASR não consegue reduzir o perigo de acidente resultante de um arranque e uma aceleração inadequada, nem anular limites físicos. O ASR é apenas um meio auxiliar. Adapte sempre o seu estilo de condução às condições climáticas e da estrada atuais.

Se, nos veículos com tração integral, desativar a tração integral, o ASR é desligado durante a operação de troca de velocidade.

**Veículos sem teclas no volante:** se o ASR estiver avariado, a luz indicadora  acende-se com o motor a trabalhar e a potência do motor pode estar reduzida (→ página 27).

O ASR melhora de forma sustentável a capacidade de tração, isto é, a transmissão de força entre o pneu e o piso da estrada e, por conseguinte, também a estabilidade de condução do veículo. Se as rodas motrizes entrarem em patinação, o ASR trava cada roda motriz e limita o binário do motor. Desse modo, o ASR dá um apoio significativo ao condutor aquando do arran-

que e a aceleração, especialmente com o piso da estrada molhado ou escorregadio.

Se a capacidade de tração do piso não for suficiente, não conseguirá arrancar sem problemas, mesmo com o ASR. Nesse caso, os pneus e o peso total do veículo, bem como a inclinação do piso da estrada também representam um papel decisivo.

Quando o ASR intervém, a luz de aviso  no display de instrumentos pisca.

## Funções do ESP® (programa eletrónico de estabilidade)

**⚠ ADVERTÊNCIA** Perigo de derrapagem devido a avaria no ESP®

Se o ESP® tiver uma avaria, este não efetua qualquer estabilização do veículo. Além disso, outros sistemas de segurança de condução estão desativados.

- ▶ Prossiga a marcha com cuidado.
- ▶ Mande verificar o ESP® numa oficina qualificada.

**⚠ ADVERTÊNCIA** Perigo de derrapagem com o ESP® desativado

Se desativar o ESP®, o ESP® não efetua a estabilização do veículo.

- ▶ Desative o ESP® apenas enquanto se verificarem as situações descritas a seguir.

Não utilize o veículo num banco de ensaios (p.ex., para verificação da potência). Se tiver de utilizar o veículo num banco de ensaios, informe-se previamente numa oficina qualificada.

Se, em veículos com tração integral, ativar ou desativar a tração integral, o ESP® é desativado durante a operação de troca de velocidade.

Se o ESP® tiver uma avaria ou estiver desativado, a luz de aviso  acende-se com o motor a trabalhar e a potência do motor pode estar reduzida (→ página 27).

- ⓘ Utilize apenas rodas com o tamanho dos pneus recomendado. Só assim o ESP® funciona corretamente.

## Ativar ou desativar o ESP® (programa eletrônico de estabilidade)

Computador de bordo:

↳ Definições ▶ Assistência ▶ ESP (ESP)

▶ Selecione Ein (Ligar) ou Aus  (Desligar).

## Funções do Assistente de Vento Lateral do ESP®

Se o ESP® estiver desligado ou estiver desativado devido a uma avaria, o Assistente de Vento Lateral não funciona.

O Assistente de Vento Lateral não reage nas seguintes condições:

- O veículo é exposto a trepidações fortes, p.ex., devido a pisos irregulares ou buracos na estrada.
- O veículo perde a aderência ao piso, p.ex., em caso de neve/gelo ou de aquaplaning.
- O condutor efetua movimentos rápidos e fortes no volante.

Assim que a situação de condução voltar ao normal, o Assistente de Vento Lateral fica novamente operacional.

O Assistente de Vento Lateral deteta rajadas fortes de vento lateral que possam perturbar o comportamento do seu veículo ao conduzir a direito. O Assistente de Vento Lateral intervém em função da direção e da intensidade do vento lateral.

Uma intervenção estabilizadora na travagem ajuda o condutor a manter o veículo na faixa de rodagem.

No caso de uma intervenção claramente perceptível do Assistente de Vento Lateral, surge uma informação no painel de instrumentos.

O Assistente de Vento Lateral é ativado a partir de uma velocidade do veículo de 80 km/h na condução a direito ou em curvas abertas.

## Função do sistema de estabilização do reboque ESP®

**▲ ADVERTÊNCIA** Perigo de acidente no caso de más condições da estrada e climáticas

Com más condições da estrada e climáticas, o sistema de estabilização do reboque não pode evitar uma oscilação do veículo

com reboque. Os reboques com centro de gravidade elevado podem tombar, antes de o ESP® reconhecer o perigo.

▶ Adapte sempre o estilo de condução às condições climáticas e da estrada.

O sistema de estabilização do reboque ESP® contraria atempadamente condições de marcha críticas e auxilia-o, assim, de forma preponderante ao conduzir com um reboque. O sistema de estabilização do reboque faz parte do ESP®.

Se o sistema de sensores e a lógica de avaliação detetarem movimentos oscilantes do reboque, o sistema de estabilização do reboque ESP® trava inicialmente de forma objetiva cada uma das rodas do veículo. Deste modo, ele contraria os movimentos oscilantes. Quando os movimentos oscilantes param, o veículo é travado para estabilização do reboque e, em caso de necessidade, a respetiva potência do motor é limitada.

Se o seu veículo com reboque começar a balançar, apenas pode estabilizar o veículo com reboque travado. O sistema de estabilização do reboque ESP® auxilia-o nesta situação com a estabilização do reboque.

O sistema de estabilização do reboque ESP® é ativado a partir de uma velocidade de cerca de 65 km/h.

Se o ESP® estiver desativado devido a uma falha, o sistema de estabilização do reboque não funciona.

## Função do EBD (Electronic Brakeforce Distribution)

O EBD tem as seguintes características:

- Monitorização e regulação da pressão do tração nas rodas traseiras
- Melhoria da estabilidade de condução durante a travagem, especialmente em curvas

## Função do Assistente Ativo de Travagem

O Assistente Ativo de Travagem é composto pelas seguintes funções:

- Função de aviso de distância
- Função de travagem autónoma
- Assistência à travagem adequada à situação

O Assistente Ativo de Travagem pode ajudá-lo a minimizar o risco de colisão com veículos ou peões ou a reduzir as consequências do acidente.

Se o Assistente Ativo de Travagem tiver detetado um risco de colisão, é emitido um aviso ótico e acústico.

Se não reagir ao aviso ótico ou acústico, pode ser desencadeada uma travagem autónoma em situações críticas.

No caso de peões e ciclistas que se cruzam: em situações especialmente críticas, o Assistente Ativo de Travagem pode iniciar imediatamente uma travagem autónoma. Neste caso, o aviso ótico e acústico é emitido ao mesmo tempo que ocorre a travagem.

Se travar por si mesmo numa situação crítica ou acionar o travão durante o processo de travagem autónoma, dá-se uma assistência à travagem adequada à situação. Se necessário, a pressão do travão é aumentada até à travagem a fundo. A assistência à travagem adequada à situação só ocorre em caso de forte acionamento do travão; caso contrário, permanece na cadeia de travagem autónoma.

**⚠ ADVERTÊNCIA** Perigo de acidente com potência de deteção limitada do Assistente Ativo de Travagem

O Assistente Ativo de Travagem nem sempre consegue detetar claramente objetos e situações de trânsito complexas.

Em função do sistema, podem também ocorrer intervenções injustificadas ou podem não ocorrer intervenções do Assistente de Travagem em situações de condução complexas. Nestes casos, bem como em caso de avarias do Assistente Ativo de Travagem, o sistema

de travagem continua disponível com servo-freio total e BAS.

- ▶ Observe sempre atentamente a situação de trânsito e não confie exclusivamente no Assistente Ativo de Travagem. O Assistente Ativo de Travagem é apenas um meio auxiliar. A responsabilidade por uma distância de segurança suficiente, pela velocidade e pela travagem em devido tempo é do condutor do veículo.
- ▶ Esteja pronto a travar e, eventualmente, a desviar-se.

Tenha também em atenção os limites do sistema do Assistente Ativo de Travagem.

**Cada uma das funções parciais está disponível nas seguintes faixas de velocidade:**

**Função de aviso de distância**

A função de aviso de distância adverte-o nas seguintes situações:

- A partir de uma velocidade de cerca de 30 km/h, se a distância em relação ao veículo a circular à frente for insuficiente para a velocidade de condução, durante vários segundos.

Neste caso, a luz de aviso de distância  acende-se no painel de instrumentos.

- A partir de uma velocidade de cerca de 7 km/h, se se aproximar criticamente de um veículo ou de um peão.

É emitido um sinal sonoro de aviso intermitente e a luz de aviso de distância acende-se no painel de instrumentos .

Trave imediatamente ou contorne o obstáculo se tal for possível sem causar perigo e se a situação de trânsito o permitir.

**A função de aviso de distância pode assisti-lo nas seguintes situações com um sinal sonoro de aviso intermitente e uma luz de aviso:**

Veículos a circular à frente	Veículos parados	Veículos que se cruzam	Peões/ciclistas que se cruzam	Peões parados
até cerca de 250 km/h	até cerca de 200 km/h	sem reação	até cerca de 60 km/h	sem reação

### Função de travagem autónoma

A função de travagem autónoma pode intervir a partir de uma velocidade do veículo de cerca de 7 km/h nas seguintes situações:

Veículos a circular à frente	Veículos parados	Veículos que se cruzam	Peões/ciclistas que se cruzam	Peões parados
até cerca de 250 km/h	até cerca de 200 km/h	sem reação	até cerca de 60 km/h	sem reação

### Assistência à travagem adequada à situação

A assistência à travagem adequada à situação pode intervir a partir de uma velocidade do veículo de cerca de 7 km/h nas seguintes situações:

Veículos a circular à frente	Veículos parados	Veículos que se cruzam	Peões/ciclistas que se cruzam	Peões parados
até cerca de 250 km/h	até cerca de 80 km/h	sem reação	até cerca de 60 km/h	sem reação

### Cancelamento de uma intervenção na travagem do Assistente Ativo de Travagem

Pode concluir uma intervenção na travagem do Assistente Ativo de Travagem a qualquer momento:

- acionando por completo o pedal do acelerador ou o kickdown
- soltando o pedal do travão (apenas durante uma assistência à travagem adequada à situação)

Se uma das seguintes condições estiver preenchida, o Assistente Ativo de Travagem pode terminar a intervenção na travagem:

- O condutor desvia-se de um obstáculo movendo o volante.
- Já não existe um risco de colisão.
- Já não é detetado um obstáculo no seu percurso.

### Limites do sistema

O sistema pode estar limitado ou sem função nas seguintes situações:

- Neve, chuva, nevoeiro ou chuviscos fortes afetam os sensores.
- Os sensores estão sujos, embaciados, danificados ou tapados.
- Outras fontes de radar afetam os sensores, p.ex., no caso de forte reflexão do radar em parques de estacionamento.

- Foi detetada e indicada uma perda de pressão dos pneus ou um pneu com defeito.
- Após o acionamento da ignição ou após o arranque, a potência total do sistema não se encontra ainda disponível durante alguns segundos.

O sistema pode, eventualmente, não reagir corretamente nas seguintes situações:

- Em situações de trânsito complexas em que nem sempre é possível reconhecer claramente os objetos.
- Perante peões ou veículos que entram rapidamente na área de deteção dos sensores.
- Perante peões que estão tapados por outros objetos.
- Em curvas apertadas

### Ajustar o Assistente Ativo de Travagem

#### Condições

- A ignição está ligada.

Computador de bordo:

↳ Definições ▶ Assistência

▶▶ Aktiver Brems-Assistent (Assistente Ativo de Travagem)

Estão disponíveis os seguintes ajustes:

- **Cedo**
- **Médio**
- **Tarde**

► Selecione um ajuste.

ⓘ Depois de desligar e voltar a ligar a ignição, está ajustado **Médio** por predefinição.

### Função das luzes de travão adaptativas

As luzes de travão adaptativas advertem os outros utentes rodoviários numa situação de travagem de emergência através dos seguintes sinais:

- de luzes de travão intermitentes;
- da ativação do sistema de luzes de emergência.

Se o veículo for travado bruscamente a partir de uma velocidade superior a 50 km/h, as luzes de travão piscam numa sequência rápida. Este é um sinal de advertência bem visível para os veículos que circulam atrás de si.

Se a velocidade no início da travagem for superior a 70 km/h, o sistema de luzes de emergência liga-se, assim que o veículo estiver parado. Quando o veículo voltar a arrancar, o sistema de luzes de emergência desliga-se automaticamente ao atingir-se uma velocidade de cerca de 10 km/h. Pode também desligar o sistema de luzes de emergência com o botão dos piscas de emergência.

### TEMPOMAT e limitador

#### Função do TEMPOMAT

O TEMPOMAT acelera e trava automaticamente o veículo, para manter uma velocidade previamente memorizada.

Se acelerar, p.ex., para ultrapassar, a velocidade memorizada não é apagada. Se, após a ultrapassagem, retirar o pé do pedal do acelerador, o TEMPOMAT regula novamente a velocidade memorizada.

Opere o TEMPOMAT com as teclas correspondentes no volante. Pode regular qualquer velocidade a partir de 20 km/h.

O TEMPOMAT não consegue reduzir o perigo de acidente resultante de um estilo de condução inadequado, nem anular limites físicos. Não pode ter em consideração as condições climáticas e da estrada nem a situação de trânsito. O TEMPOMAT é apenas um meio auxiliar. A responsabilidade pela distância de segurança, velocidade, travagem atempada e manutenção da trajetória é do condutor.

#### Indicações no display multifunções

O display multifunções mostra o estado do TEMPOMAT e a velocidade memorizada.

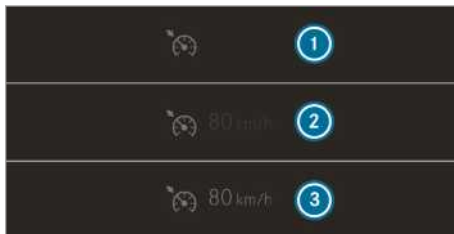

Indicação no display de instrumentos (display a cores)

- 1 O TEMPOMAT está selecionado
- 2 Velocidade programada cinzenta: a velocidade está memorizada, o TEMPOMAT está desativado
- 3 Velocidade programada verde: a velocidade está memorizada, o TEMPOMAT está ativado

#### Limites do sistema

Numa subida, é possível que o TEMPOMAT não possa manter a velocidade. Ao diminuir o nível da subida, a velocidade memorizada volta a ajustar-se.

Em descidas longas e íngremes, tem de engrenar atempadamente uma velocidade mais baixa.

Tenha isto em atenção, especialmente com o veículo carregado. Assim, utiliza o efeito de travagem do motor. Deste modo, alivia o sistema de travagem e evita que os travões sobreaqueçam e se desgastem demasiado depressa.

Não utilizar o TEMPOMAT nas seguintes situações:

- Em situações de trânsito que exijam mudanças frequentes de velocidade, p. ex., em caso de trânsito intenso ou estradas sinuosas.
- Em estradas com piso escorregadio. As rodas motrizes podem perder a aderência ao acelerar e o veículo pode entrar em derrapagem.
- Ao conduzir com pouca visibilidade.

#### Função do limitador

##### Veículo com um peso bruto admissível até

**3,5 t:** o limitador limita a velocidade do veículo. A fim de atingir rapidamente a velocidade memorizada, o limitador trava automaticamente.

**Veículo com um peso bruto admissível superior a 3,5 t:** o limitador limita a velocidade do veículo.

Pode limitar a velocidade do seguinte modo:

- Variável: para limites de velocidade, p.ex., dentro das localidades
- Permanente: para limites de velocidade durante períodos prolongados, p.ex., em caso de utilização de pneus de inverno

Opere o limitador variável com as teclas correspondentes no volante. Pode regular qualquer velocidade a partir de 20 km/h. Também pode efetuar a regulação com o veículo parado, se este estiver ligado.

Se, com o limitador variável, exceder a velocidade programada em mais de 3 km/h, o símbolo **LIM** pisca no display de instrumentos. Surge a mensagem **Velocidade programada do limitador excedida**. O símbolo para de piscar assim que a velocidade desça abaixo da velocidade programada.

O limitador não consegue reduzir o perigo de acidente resultante de um estilo de condução inadequado, nem anular os limites físicos. Não pode ter em consideração as condições climáticas e da estrada nem a situação de trânsito. O limitador é apenas um meio auxiliar. A responsabilidade pela distância de segurança, velocidade, travagem atempada e manutenção da trajetória é do condutor.

### Indicações no display multifunções

O display multifunções mostra o estado do limitador e a velocidade memorizada.

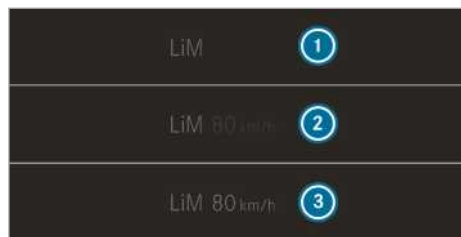

Indicação do display de instrumentos (display a cores)

- 1 O limitador está selecionado
- 2 Velocidade programada cinzenta: a velocidade está memorizada, o limitador está desativado
- 3 Velocidade programada verde: a velocidade está memorizada, o limitador está ativado

### Kickdown

Ao carregar no pedal do acelerador para além do ponto de pressão (kickdown), o limitador variável é comutado para o modo passivo.

Se, com o limitador variável, exceder a velocidade programada em mais de 3 km/h, o símbolo **LIM** pisca no display de instrumentos. Surge a mensagem **Velocidade programada do limitador excedida**.

Depois de terminado o kickdown, o limitador variável é novamente ativado nas seguintes situações:

- A velocidade de circulação desce abaixo da velocidade memorizada.
- A velocidade memorizada é selecionada.
- É memorizada uma nova velocidade.

### Operar o TEMPOMAT ou o limitador variável

**⚠ ADVERTÊNCIA** Perigo de acidente devido a velocidade memorizada

Se selecionar a velocidade memorizada e esta for inferior à velocidade atual, o veículo trava.

▶ Tenha em atenção a situação de trânsito, antes de selecionar a velocidade memorizada.

### Condições

#### TEMPOMAT

- O TEMPOMAT está selecionado.
- O ESP® está ligado, mas não pode atuar.
- A velocidade de circulação tem de ser, no mínimo, de 20 km/h.

#### Limitador variável

- O veículo está ligado.
- O limitador variável está selecionado.

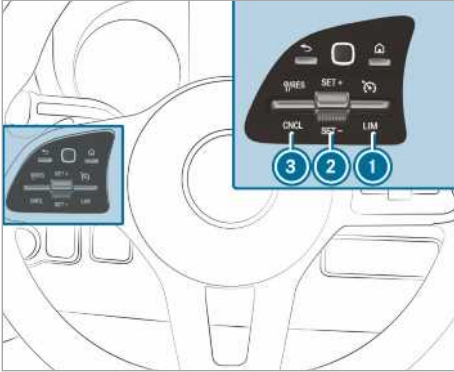

**Alternar entre TEMPOMAT e limitador variável**

- ▶ **Selecionar o TEMPOMAT:** empurre o interruptor basculante ① para cima.
  - ▶ **Selecionar o limitador variável:** empurre o interruptor basculante ① para baixo.
- ⓘ Veículos com Assistente Ativo de Regulação de Distância DISTRONIC: o limitador é selecionado através de outra tecla (→ página 169).

**Ativar o TEMPOMAT ou o limitador variável**

- ▶ Empurre o interruptor basculante ② para cima (SET+) ou para baixo (SET-).
  - ▶ Retire o pé do pedal do acelerador.
- A velocidade de condução atual é memorizada e mantida pelo veículo (TEMPOMAT) ou limitada (limitador variável).

**Aumentar/reduzir a velocidade**

- ▶ Prima o interruptor basculante ② para cima/baixo.
- A velocidade memorizada é aumentada ou reduzida em 1 km/h.

Ou

- ▶ Empurre o interruptor basculante ② para cima/para baixo e mantenha-o premido.
- A velocidade memorizada é aumentada ou reduzida em frações de 1 km/h.

Ou

- ▶ Prima o interruptor basculante ② para cima/baixo, para além do ponto de pressão.
- A velocidade memorizada é aumentada ou reduzida em 10 km/h.

Ou

- ▶ Prima o interruptor basculante ② para cima/baixo, para além do ponto de pressão e mantenha-o premido.
- A velocidade memorizada é aumentada ou reduzida em frações de 10 km/h.

Ou

- ▶ Acelere o veículo até à velocidade desejada.
  - ▶ Empurre o interruptor basculante ② para cima (SET+) ou para baixo (SET-).
  - ▶ Retire o pé do pedal do acelerador.
- A velocidade de condução atual é memorizada e mantida pelo veículo (TEMPOMAT) ou limitada (limitador variável).

**ⓘ Veículos com caixa de velocidades**

**manual:** com rotações do motor muito baixas, o TEMPOMAT ou o limitador desliga-se. Em regime de ralenti ou com o pedal da embraiagem carregado por mais de seis segundos, o TEMPOMAT é desligado.

**Desativar o TEMPOMAT ou o limitador variável**

- ▶ Empurre o interruptor basculante ③ (CNCL) para baixo.

Se o TEMPOMAT ou o limitador variável estiver desativado,

- a velocidade de condução atual é memorizada com o interruptor basculante ② (SET+) ou (SET-) e mantida pelo veículo.
- a última velocidade memorizada é selecionada com o interruptor basculante ③ (RES) e mantida pelo veículo.

- ⓘ Quando trava, desliga o ESP® ou o ESP® atua, o TEMPOMAT é desativado. O limitador variável não é desativado. Quando desliga o veículo, a última velocidade memorizada é apagada.

**Informações sobre o limitador permanente**

Se for necessário que o veículo não ultrapasse permanentemente uma determinada velocidade (p.ex., para a operação com pneus de inverno), poderá defini-la com o limitador permanente.

Pouco tempo antes de atingir a velocidade ajustada, esta é indicada no display multifunções. Se confirmar a mensagem com , não surge mais nenhuma indicação, até parar o veículo. A indicação só volta a surgir depois de o veículo ser novamente ligado.

Mesmo com o kickdown, não é possível comutar o limitador permanente para o modo passivo e a

velocidade de circulação é mantida abaixo da velocidade memorizada.

### Ajustar o limite de velocidade com pneus de inverno

Computador de bordo

↳ Definições ▶ Fahrzeug (Veículo)

▶ Limite pneus inverno

▶ Selecione uma velocidade ou desative a função.

### Assistente Ativo de Regulação de Distância DISTRONIC

#### Função do Assistente Ativo de Regulação de Distância DISTRONIC

O Assistente Ativo de Regulação de Distância DISTRONIC mantém a velocidade ajustada com o trânsito fluido. No caso de veículos a circular à frente detetados, a distância ajustada é mantida até à imobilização do veículo, se necessário. O veículo é acelerado ou desacelerado, em função da distância relativamente ao veículo a circular à frente e à velocidade ajustada. A velocidade e a distância são ajustadas e memorizadas no volante. A velocidade pode ser ajustada na faixa entre 20 km/h e 160 km/h ou entre 20 km/h e a velocidade máxima do veículo.

Outras características do Assistente Ativo de Regulação de Distância DISTRONIC:

- Dependendo da distância pré-selecionada, o DISTRONIC regula de forma dinâmica (distância pequena) ou economizadora de combustível (distância grande).
- Dependendo da dimensão do veículo detetada, a dinâmica da regulação do DISTRONIC é reduzida.
- A introdução de uma aceleração rápida para a velocidade memorizada ocorre, se o indicador do sentido da marcha for ativado para mudar para a faixa de ultrapassagem.

O Assistente Ativo de Regulação de Distância DISTRONIC é apenas um meio auxiliar. A responsabilidade pela distância de segurança, pela velocidade e pela travagem em devido tempo é do condutor.

#### Limites do sistema

O sistema pode estar limitado ou sem função, p.ex., nas seguintes situações:

- Os sensores do radar são afetados em caso de neve, chuva, nevoeiro, chuviscos fortes,

encandeamento, incidência direta do sol ou mudanças fortes da luminosidade ambiente.

- Os sensores do radar podem ser afetados em parques de estacionamento ou estradas com descidas ou subidas íngremes.
- Se os sensores do radar estiverem sujos ou tapados.
- Em estradas com piso escorregadio, as rodas podem perder a aderência ao travar ou acelerar e o veículo pode entrar em derrapagem.
- Os objetos parados não são reconhecidos, se não tiverem sido previamente detetados como móveis.
- Nas curvas, pode ocorrer perda e reconhecimento deficiente de veículos alvo. Desse modo, não haverá reação a um veículo alvo, podendo verificar-se acelerações involuntárias.

Não utilize o Assistente Ativo de Regulação de Distância DISTRONIC nestas situações.

**⚠ ADVERTÊNCIA** Perigo de acidente devido a aceleração ou travagem do Assistente Ativo de Regulação de Distância DISTRONIC

O Assistente Ativo de Regulação de Distância DISTRONIC pode acelerar ou travar, p.ex., nas seguintes situações:

- Se o processo de arranque ocorrer através do Assistente Ativo de Regulação de Distância DISTRONIC.
  - Se for selecionada a velocidade memorizada e esta for significativamente mais alta ou mais baixa do que a velocidade de condução atual.
  - Se o Assistente Ativo de Regulação de Distância DISTRONIC já não reconhecer um veículo a circular à frente ou reagir a objetos não relevantes.
- ▶ Observe sempre atentamente a situação de trânsito e esteja pronto a travar.
- ▶ Tenha em atenção a situação de trânsito, antes de selecionar a velocidade memorizada.

**⚠ ADVERTÊNCIA** Perigo de acidente no caso de desaceleração insuficiente do Assistente Ativo de Regulação de Distância DISTRONIC

O Assistente Ativo de Regulação de Distância DISTRONIC trava o seu veículo com até 50% da desaceleração máxima possível. Se esta desaceleração não for suficiente, o Assistente Ativo de Regulação de Distância DISTRONIC emite um aviso ótico e acústico.

- ▶ Nestes casos, adapte a velocidade e mantenha uma distância suficiente.
- ▶ Trave autonomamente e/ou desvie-se.

**⚠ ADVERTÊNCIA** Perigo de acidente devido ao reconhecimento limitado do Assistente Ativo de Regulação de Distância DISTRONIC

O Assistente Ativo de Regulação de Distância DISTRONIC não reage ou reage de forma limitada:

- na condução desalinhada ou mudança de faixa de rodagem
- a peões, animais, veículos de duas rodas ou veículos parados, bem como a obstáculos inesperados
- a situações de trânsito complexas
- a veículos que se movem em direção ao seu e trânsito transversal

O Assistente Ativo de Regulação de Distância DISTRONIC não pode avisá-lo nem intervir em seu auxílio nessas situações.

- ▶ Observe sempre atentamente a situação de trânsito e reaja em conformidade.

O Assistente Ativo de Regulação de Distância DISTRONIC pode, eventualmente, não identificar veículos estreitos que circulam à frente, p.ex., motos e veículos com condução desalinhada.

### Operar o Assistente Ativo de Regulação de Distância DISTRONIC

#### Condições

- O veículo está ligado.
- O travão de estacionamento está solto.
- O ESP® está ligado, mas não atua.
- A caixa de velocidades encontra-se na posição **D**.

- A porta do condutor e a do acompanhante estão fechadas.
- A deteção da ocupação do banco do condutor reconheceu um condutor com o cinto colocado.
- A verificação do sistema de sensores do radar foi concluída com sucesso.

### Alternar entre o limitador e o Assistente Ativo de Regulação de Distância DISTRONIC

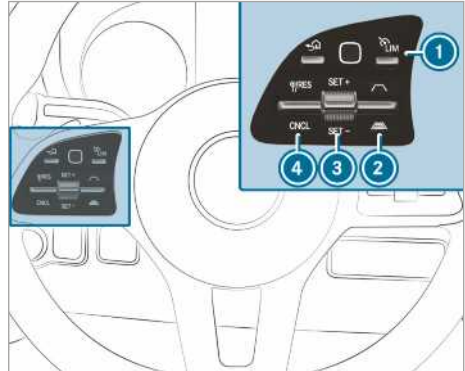

- ▶ Prima a tecla ①.

### Ativar o Assistente Ativo de Regulação de Distância DISTRONIC ou o limitador variável

#### ▶ Ativar sem velocidade memorizada:

empurre o interruptor basculante ③ para cima (SET+) ou para baixo (SET-).

A velocidade de condução atual é memorizada e mantida pelo veículo (Assistente Ativo de Regulação de Distância DISTRONIC) ou limitada (limitador variável).

Ou

#### ▶ Ativar com a velocidade memorizada:

empurre o interruptor basculante ④ para cima (RES).

- ① Se empurrar duas vezes o interruptor basculante ④ para cima, o Assistente Ativo de Regulação de Distância DISTRONIC ou o limitador variável é ativado com o limite de velocidade indicado no painel de instrumentos.

### Assumir o limite de velocidade indicado com o Assistente de Regulação de Distância DISTRONIC ativo ou o limitador

- ▶ Empurre o interruptor basculante ④ para cima (RES).  
O limite de velocidade indicado no painel de instrumentos é assumido como velocidade

memorizada. O veículo adapta a velocidade ao veículo que circula à frente, no máximo até à velocidade memorizada.

### Voltar a arrancar com o Assistente Ativo de Regulação de Distância DISTRONIC

- ▶ Retire o pé do pedal do travão.
- ▶ Empurre o interruptor basculante ④ para cima (RES).

Ou

- ▶ Carregue bem no pedal do acelerador por breves instantes.  
As funções do Assistente Ativo de Regulação de Distância DISTRONIC continuam em execução.

### Desativar o Assistente Ativo de Regulação de Distância DISTRONIC

**▲ ADVERTÊNCIA** Perigo de acidente devido ao Assistente Ativo de Regulação de Distância DISTRONIC ligado ao sair do banco do condutor

O veículo pode deslocar-se, se for travado apenas pelo Assistente Ativo de Regulação de Distância DISTRONIC e o condutor sair do respetivo banco.

- ▶ Desligue sempre o Assistente Ativo de Regulação de Distância DISTRONIC e proteja o veículo contra deslocamento antes de abandonar o banco do condutor.

- ▶ Empurre o interruptor basculante ④ para baixo (CNCL).
- ▶ Carregue no travão.

### Aumentar ou reduzir a velocidade

- ▶ Empurre o interruptor basculante ③ para cima (SET+) ou para baixo (SET-). A velocidade memorizada é aumentada ou reduzida em 1 km/h.

Ou

- ▶ Empurre o interruptor basculante ③ para cima (SET+)/para baixo (SET-) e mantenha-o nessa posição.  
A velocidade memorizada é aumentada ou reduzida em frações de 1 km/h.

Ou

- ▶ Empurre o interruptor basculante ③ para além do ponto de pressão. A velocidade memorizada é aumentada ou reduzida em 10 km/h.

Ou

- ▶ Empurre o interruptor basculante ③ para além do ponto de pressão e mantenha-o premido. A velocidade memorizada é aumentada ou reduzida em frações de 10 km/h.

### Aumentar ou reduzir a distância especificada em relação ao veículo a circular à frente

- ▶ **Aumentar a distância especificada:** empurre o interruptor basculante ② para



baixo ( ).

- ▶ **Reduzir a distância especificada:** empurre o interruptor basculante ② para cima



### Informações sobre a assistência ao arranque em subidas

A assistência ao arranque em subidas trava o veículo, por breves instantes, nas seguintes condições ao arrancar em subidas:

- **Veículos com caixa de velocidades manual:** está engrenada uma velocidade.
- **Veículos com caixa de velocidades automática:** a caixa de velocidades está na posição **D** ou **R**.
- O travão de estacionamento está solto.

Deste modo, tem tempo para trocar o pé do pedal do travão para o pedal do acelerador, sem que o veículo comece imediatamente a deslocar-se.

**▲ ADVERTÊNCIA** Perigo de acidente e de ferimentos devido ao deslocamento do veículo

Após um curto período de tempo, a assistência ao arranque em subidas deixa de travar o seu veículo, podendo causar o seu deslocamento.

- ▶ Por isso, passe rapidamente o pé do pedal do travão para o do acelerador. Nunca tente sair do veículo, se este

estiver a ser travado com a assistência ao arranque em subidas.

## Função HOLD

### Função HOLD

#### Condições

- A deteção da ocupação do banco do condutor reconheceu um condutor com o cinto colocado.

A função HOLD imobiliza o veículo sem que tenha de carregar no travão, p.ex., ao arrancar em subidas. Se acelerar no arranque, o efeito de travagem é anulado e a função HOLD desativada.

#### Limites do sistema

- A subida não pode exceder 30%.

## Câmara de marcha-atrás com indicação no retrovisor interior

### Função da câmara de marcha-atrás com indicação no retrovisor interior

A câmara de marcha-atrás está ligada ao espelho retrovisor interior do veículo. Ao engrenar a marcha-atrás, é apresentada a imagem da câmara de marcha-atrás na parte esquerda do espelho retrovisor interior. Tal permite-lhe ter a imagem da área atrás do veículo, ao efetuar a marcha-atrás.

A câmara de marcha-atrás com indicação no retrovisor interior é apenas um meio auxiliar, não substituindo a atenção do condutor sobre a zona envolvente. A responsabilidade por efetuar manobras e estacionar com segurança é sempre sua. Assegure-se de que ao efetuar manobras ou estacionar não se encontram pessoas, animais nem objetos na área de manobras.

A câmara de marcha-atrás com indicação no retrovisor interior pode mostrar os obstáculos com alguma distorção, pode não os mostrar ou mostrá-los incorretamente, pois não consegue mostrar todos os objetos que se encontrem muito perto ou por baixo do para-choques traseiro. A câmara de marcha-atrás não o averte para uma colisão, nem para a presença de pessoas ou de objetos.

A área atrás do veículo é representada em imagem invertida no retrovisor interior.

### Limites do sistema

A câmara de marcha-atrás com indicação no espelho retrovisor funciona apenas de forma limitada ou não funciona, nomeadamente nas seguintes situações:

- Está a chover muito, a nevar ou está nevoeiro.
- A luminosidade ambiente é fraca, p.ex., à noite.
- O ambiente circundante está iluminado por uma luz fluorescente que pode causar cintilações na indicação no retrovisor interior.
- Surge uma rápida mudança de temperatura, p.ex., no inverno, se sair de um ambiente frio e entrar numa garagem aquecida.
- A temperatura ambiente é demasiado elevada.
- A lente da câmara está tapada, suja ou embaçada. Respeite as indicações de limpeza da câmara de marcha-atrás (→ página 218).
- A câmara ou a parte traseira do seu veículo está danificada. Neste caso, mande verificar a câmara, a sua posição e o seu ajuste numa oficina qualificada.

Superestruturas adicionais, montadas na parte traseira do veículo (p.ex., suporte da matrícula ou suporte para bicicleta), podem limitar o campo de visão e outras funções da câmara de marcha-atrás.

- i** O contraste da indicação no retrovisor interior pode ser afetado pela incidência da luz solar ou de outras fontes luminosas. Esteja especialmente atento neste caso.
- i** Mande reparar ou substituir o espelho retrovisor interior em caso de limitação significativa da usabilidade, p.ex., devido a falhas de píxeis.
- i** Os objetos que não se encontrem à altura do solo parecem estar mais afastados do que na realidade estão.

São exemplos destes objetos:

- o para-choques de um veículo estacionado atrás
- a lança de um reboque
- a bola de reboque de um dispositivo de reboque
- a parte traseira de um veículo pesado
- um poste oblíquo

## Apresentar ou ocultar a indicação no retrovisor interior

### Apresentar

▶ Engrene a marcha-atrás.  
A imagem da câmara de marcha-atrás é apresentada na parte esquerda do espelho retrovisor interior.

ⓘ Tenha em conta os limites do sistema da câmara de marcha-atrás com indicação de retrovisor interior.

### Ocultar

▶ Engrene uma outra velocidade.

Ou

▶ Desligue o motor.

A indicação é ocultada após alguns instantes.

## ATTENTION ASSIST

### Função do ATTENTION ASSIST

O ATTENTION ASSIST pode apoiá-lo em viagens longas e monótonas, p.ex., nas autoestradas e estradas interurbanas. Se o ATTENTION ASSIST detetar sinais de cansaço ou uma perda de concentração crescente no condutor, recomenda fazer uma pausa.

O ATTENTION ASSIST é apenas um meio auxiliar. Este nem sempre consegue identificar atempadamente o cansaço ou a perda crescente de concentração. O sistema não pode substituir um condutor descansado e concentrado. Durante viagens longas, faça atempada e regularmente pausas, nas quais seja possível descansar devidamente.

Podem escolher entre dois ajustes:

- **Standard:** sensibilidade normal do sistema
- **Sensível:** sensibilidade mais elevada do sistema. O condutor é advertido mais cedo e o estado de atenção determinado pelo sistema (nível de atenção) é adaptado de forma correspondente.

Se for detetado cansaço ou uma perda de concentração crescente, surge no display de instrumentos a advertência: **Attention Assist: Descanse!**. Pode confirmar a mensagem e, se necessário, fazer uma pausa. Se não fizer nenhuma pausa e o ATTENTION ASSIST continuar a detetar uma perda de concentração crescente, o sistema volta a avisá-lo passados 15 minutos.



Display de instrumentos (display a cores)

No menu "Assistência" do computador de bordo, pode visualizar as seguintes informações de estado para o ATTENTION ASSIST:

- O tempo de viagem desde a última pausa
- O estado de atenção determinado pelo ATTENTION ASSIST:
  - Quanto mais cheio estiver o círculo, mais elevado é o estado de atenção determinado.
  - Com a redução do estado de atenção, o círculo no centro da indicação esvazia-se de fora para dentro.

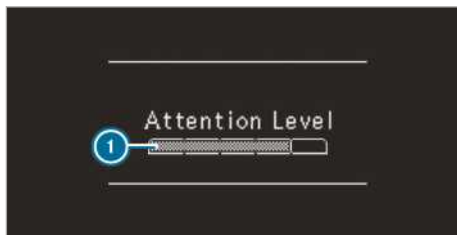

Display de instrumentos (display a preto e branco)

No menu "Assistência" do computador de bordo, pode visualizar as seguintes informações de estado para o ATTENTION ASSIST:

- O tempo de viagem desde a última pausa
- O estado de atenção determinado pelo ATTENTION ASSIST:
  - Quanto mais cheia estiver a barra, mais elevado é o estado de atenção determinado.
  - Com a redução do estado de atenção, a barra esvazia-se.

Se o ATTENTION ASSIST não puder calcular um nível de atenção e não puder ser emitida uma advertência, surge a mensagem **Nível de atenção**.

Se o ATTENTION ASSIST estiver desativado, o gráfico de assistência no display de instrumentos apresenta o símbolo , com o motor a trabalhar. Quando o motor for novamente ligado, o ATTENTION ASSIST fica automaticamente ativado. A sensibilidade selecionada em último lugar fica memorizada.

### Limites do sistema

O ATTENTION ASSIST está ativo na faixa de velocidade entre 60 km/h e 200 km/h.

O ATTENTION ASSIST funciona com capacidade limitada e a advertência é efetuada com retardamento ou não é efetuada:

- O tempo de viagem é inferior a aprox. 30 minutos.
- O piso da estrada está em mau estado (pisos muito irregulares, buracos na estrada).
- O veículo está exposto a vento lateral forte.
- Tem um estilo de condução desportivo (velocidades altas ao curvar ou acelerações fortes).
- A hora está mal ajustada.
- Está em situações de condução ativa, com mudanças frequentes da faixa de rodagem e de velocidade.

Nas seguintes situações, a avaliação do ATTENTION ASSIST relativa ao cansaço e à atenção é apagada e reiniciada quando prosseguir viagem:

- O motor é desligado.
- O cinto de segurança é retirado e a porta do condutor é aberta (p.ex., mudança de condutor ou pausa).

### Ajustar o ATTENTION ASSIST

Computador de bordo:

- ↳ Definições ▶ Assistência
- ▶ Attention Assist (Attention Assist)

### Opções de ajuste

Estão disponíveis os seguintes ajustes:

- Padrão
- Sensível
- Desligado

▶ Selecione um ajuste.

## Assistente de Ângulo Morto

### Função do Assistente de Ângulo Morto com aviso de saída

Através de dois sensores laterais direcionados para trás, o Assistente de Ângulo Morto monitoriza a zona diretamente junto ao veículo e as zonas laterais atrás do mesmo.

#### ▲ ADVERTÊNCIA Perigo de acidente apesar do Assistente de Ângulo Morto

O Assistente de Ângulo Morto não reage a objetos parados nem a veículos que se aproximam com uma grande diferença de velocidade e ultrapassam o seu veículo.

Consequentemente, o Assistente de Ângulo Morto não pode avisá-lo nessa situação.

- ▶ Observe sempre a situação de trânsito com atenção e mantenha uma distância de segurança lateral suficiente.

O Assistente de Ângulo Morto é apenas um meio auxiliar. Pode não reconhecer todos os veículos e não pode substituir a sua atenção. Mantenha sempre uma distância lateral suficiente em relação aos outros utentes da estrada e obstáculos. Se, a partir de uma velocidade de cerca de 12 km/h, for detetado um veículo e, imediatamente a seguir, este se deslocar para a zona de controlo ao lado do seu veículo, a luz de aviso no espelho retrovisor exterior acende-se a vermelho.

- ⓘ Com o reboque ligado, o campo de visão do sensor do radar pode ficar impedido, possibilitando apenas uma monitorização limitada. Observe sempre a situação de trânsito com atenção e mantenha uma distância de segurança lateral suficiente.

Se se encontrar um veículo com pouca distância de segurança lateral na zona de controlo e acionar o indicador do sentido da marcha no respetivo sentido, é emitido um sinal sonoro de aviso. A luz de aviso vermelha pisca no espelho retrovisor exterior. Se o indicador do sentido da marcha permanecer ligado, todos os outros veículos reconhecidos são indicados através da intermitência da luz de aviso vermelha.

Se ultrapassar um veículo rapidamente, não surge nenhuma advertência.

### Aviso de saída

O aviso de saída é uma função adicional do Assistente de Ângulo Morto e avisa os ocupantes, aquando da saída do veículo, da aproximação de outros veículos.



**⚠ ADVERTÊNCIA** Perigo de acidente apesar de aviso de saída

O aviso de saída não reage a objetos parados nem a veículos que se aproximam com uma grande diferença de velocidade.

Por conseguinte, o aviso de saída não pode avisá-lo nessas situações.

▶ Ao abrir as portas, observe sempre com atenção a situação de trânsito e certifique-se de que existe espaço livre suficiente.

- ❗ Não ocorre qualquer aviso de saída para as portas deslizantes e as portas traseiras.

### Visão geral

Com o veículo parado, um objeto é detetado na zona de controlo pelo lado de trás.	Indicação no espelho retrovisor exterior
Com o veículo parado, uma porta é aberta do lado correspondente do veículo. Um objeto com distância de segurança reduzida é detetado na zona de controlo.	Aviso ótico e acústico

- ❗ Esta função adicional apenas está disponível com o Assistente de Ângulo Morto ligado e, no máximo, até três minutos depois de desligar a ignição. O fim da disponibilidade do aviso de saída é indicado com uma sequência intermitente no espelho retrovisor exterior.

O aviso de saída é apenas um meio auxiliar e não substitui a atenção dos ocupantes. A responsabilidade ao abrir as portas e ao sair do veículo é sempre dos ocupantes.

### Limites do sistema

O Assistente de Ângulo Morto e o aviso de saída podem estar limitados nas seguintes situações:

- No caso de sensores sujos ou tapados
  - No caso de má visibilidade, p.ex., nevoeiro, chuva intensa, neve ou salpicos
  - No caso de veículos estreitos na zona de controlo, p.ex., bicicletas
- ❗ Objetos parados ou que se movam lentamente não são indicados.

Podem surgir advertências sem razão nos rails de proteção ou em limitações semelhantes. A advertência pode ser interrompida no caso de viagens prolongadas ao lado de veículos longos, p.ex., um veículo comercial pesado.

Com a marcha-atrás engrenada, o Assistente de Ângulo Morto não está operacional.

O aviso de saída pode estar limitado nas seguintes situações:

- Em caso de sobreamento do sensor, provocado por veículos adjacentes, em lugares de estacionamento estreitos
- Em caso de aproximação de pessoas

### Ativar ou desativar o Assistente de Ângulo Morto

Computador de bordo:

➔ Definições

▶ Ative ou desative **Totwinkel-Assistent** (Assistente de Ângulo Morto).

### Função do Rear Cross Traffic Alert

Para o sistema, os sensores do radar são utilizados no para-choques. Nesse caso, é sempre monitorizada a área junto ao veículo. Se os sensores do radar estiverem tapados por veículos ou outros objetos, não ocorre qualquer reconhecimento.

- ❗ Leia também as indicações relativas ao Assistente de Ângulo Morto (→ página 173).

**Veículos com Assistente de Ângulo Morto:** ao sair do estacionamento em marcha-atrás, pode ser emitido um aviso de trânsito transversal. Se for detetado um veículo, a luz de aviso no espelho retrovisor exterior do respetivo lado acende-se a vermelho. Se for detetada uma situação crítica, é emitido adicionalmente um sinal sonoro de aviso.

**Veículos com Assistente de Ângulo Morto e Assistente de Estacionamento PARKTRONIC:** ao sair do estacionamento em marcha-atrás, pode ser emitido um aviso de trânsito transversal. Se for detetada uma situação crítica, surge um símbolo de advertência na imagem da câmara do sistema multimédia. Se o condutor não reagir à advertência, o veículo pode ser automaticamente travado. Neste caso, é emitido um sinal sonoro de aviso.

A função Rear Cross Traffic Alert está ativa nas seguintes condições:

- O Assistente de Ângulo Morto está ligado.



- A marcha-atrás está engrenada ou o veículo circula em marcha-atrás à velocidade de passo.
- A função auxiliar de manobras está ativada no sistema multimédia.

A função Rear Cross Traffic Alert não está disponível durante a marcha com reboque.

### Assistente de Faixa de Rodagem e Assistente Ativo de Faixa de Rodagem

#### Funções do Assistente de Faixa de Rodagem

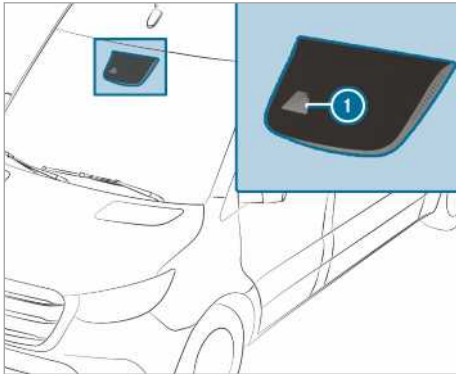

O Assistente de Faixa de Rodagem monitoriza a zona à frente do seu veículo com uma câmara multifunções (1). A sua função consiste em prevenir uma saída inadvertida da faixa de rodagem. Para isso, o condutor pode ser advertido através de uma reação perceptível no volante e do símbolo de estado a piscar no display de instrumentos.

A advertência ocorre quando os seguintes pressupostos estão reunidos:

- O Assistente de Faixa de Rodagem reconhece marcações de limite da faixa de rodagem.
- Uma roda dianteira pisa as marcações de limite da faixa de rodagem.

Pode ativar e desativar a advertência do Assistente de Faixa de Rodagem.

O Assistente de Faixa de Rodagem não consegue reduzir o perigo de acidente resultante de um estilo de condução inadequado, nem anular limites físicos. Não pode ter em consideração as condições climatéricas e da estrada nem a situação de trânsito. O Assistente de Faixa de Rodagem é apenas um meio auxiliar cuja função não consiste em manter o veículo na faixa de rodagem sem que o condutor colabore nesse sentido.

A responsabilidade pela distância de segurança, velocidade, travagem atempada e manutenção da trajetória é do condutor.

#### Limites do sistema

O sistema pode estar limitado ou sem função nas seguintes situações:

- A visibilidade é má, p.ex., no caso de iluminação insuficiente da via, sombras muito alternantes, chuva, neve, nevoeiro ou salpicos fortes.
- Está a ser encadeado por condutores que circulam no sentido contrário, pela incidência direta de raios solares ou por reflexos.
- O para-brisas está sujo na zona da câmara multifunções, ou a câmara está embaciada, danificada ou tapada.
- Não existem quaisquer marcações de limite da faixa de rodagem ou existem várias marcações pouco claras para uma via, p.ex., em zonas de obras.
- As marcações de limite da faixa de rodagem estão gastas, escuras ou tapadas.
- A distância ao veículo a circular à frente é demasiado curta, impossibilitando o reconhecimento das marcações de limite da faixa de rodagem.
- As marcações de limite da faixa de rodagem mudam rapidamente, p.ex., se se dividirem faixas de rodagem, se cruzarem ou se juntarem.
- A faixa de rodagem é muito estreita e sinuosa.

#### Funções do Assistente Ativo de Faixa de Rodagem

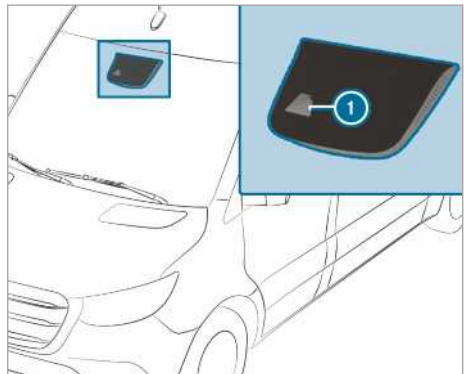

O Assistente Ativo de Faixa de Rodagem monitoriza a zona à frente do seu veículo com uma câmara multifunções ①. A sua função consiste em prevenir uma saída inadvertida da faixa de rodagem. Para isso, o condutor pode ser advertido através de uma reação perceptível no volante e do símbolo de estado a piscar no display de instrumentos. Adicionalmente, o veículo pode ser reconduzido à faixa de rodagem através de uma intervenção na travagem de correção da faixa. No display de instrumentos surge uma mensagem correspondente.

A advertência ocorre quando os seguintes pressupostos estão reunidos:

- O sistema de condução deteta marcações de limite da faixa de rodagem.
- Uma roda dianteira pisa as marcações de limite da faixa de rodagem.

Ocorre uma intervenção na travagem de correção da faixa quando estão reunidos os seguintes pressupostos:

- O Assistente Ativo de Faixa de Rodagem reconhece marcações de limite da faixa de rodagem de ambos os lados do veículo.
- Uma roda dianteira pisa uma marcação contínua de limite da faixa de rodagem.

No display de instrumentos surge uma mensagem correspondente.

A intervenção na travagem encontra-se disponível na faixa de velocidade entre cerca de 60 km/h e cerca de 160 km/h.

O condutor pode desligar a advertência do Assistente Ativo de Faixa de Rodagem ou todo o sistema.

O Assistente Ativo de Faixa de Rodagem não consegue reduzir o perigo de acidente resultante de um estilo de condução inadequado, nem anular limites físicos. Não pode ter em consideração as condições climáticas e da estrada nem a situação de trânsito. Este sistema de condução é um meio auxiliar para casos de saída inadvertida ou excedência dos limites da faixa de rodagem e não um sistema para manter o seu veículo automaticamente na faixa de rodagem. A responsabilidade pela distância de segurança, velocidade, travagem atempada e manutenção da trajetória é do condutor.



Se ocorrer uma intervenção na travagem de correção da faixa através do Assistente Ativo de Faixa de Rodagem, surge a indicação ① no display multifunções.

### Limites do sistema

Não é efetuada nenhuma intervenção na travagem de correção da faixa pelo Assistente Ativo de Faixa de Rodagem:

- se o condutor mover claramente o volante de forma ativa, travar ou acelerar.
- se o indicador do sentido da marcha for ligado.
- se um sistema de segurança de condução intervier, p.ex., o ESP® ou o Assistente Ativo de Travagem.
- se a condução for desportiva, com elevada velocidade nas curvas ou aceleração rápida.
- se o ESP® estiver desligado.
- se circular com reboque e a ligação elétrica ao reboque tiver sido estabelecida corretamente.
- se tiver sido detetada e indicada uma perda de pressão dos pneus ou um pneu com defeito.

O sistema pode estar limitado ou sem função nas seguintes situações:

- A visibilidade é má, p.ex., no caso de iluminação insuficiente da via, sombras muito alternantes, chuva, neve, nevoeiro ou salpicos fortes.
- Está a ser encadeado por condutores que circulam no sentido contrário, pela incidência direta de raios solares ou por reflexos.
- O para-brisas está sujo na zona da câmara multifunções, ou a câmara está embaciada, danificada ou tapada.
- Não existem quaisquer marcações de limite da faixa de rodagem ou existem várias marcações pouco claras para uma via, p.ex., em zonas de obras.

- As marcações de limite da faixa de rodagem estão gastas, escuras ou tapadas.
- A distância ao veículo a circular à frente é demasiado curta, impossibilitando o reconhecimento das marcações de limite da faixa de rodagem.
- As marcações de limite da faixa de rodagem mudam rapidamente, p.ex., se se dividirem faixas de rodagem, se cruzarem ou se juntarem.
- A faixa de rodagem é muito estreita e sinuosa.

### Ligar ou desligar o Assistente de Faixa de Rodagem e o Assistente Ativo de Faixa de Rodagem

Computador de bordo:

↳ Definições ▶ Assistência

- ▶ Dependendo do equipamento do veículo, seleccione **Akt. Spurhalte-Assistent** (Assistente de Faixa de Rodagem ativo) ou **Spurhalte-Assistent** (Assistente de Faixa de Rodagem). O sistema de condução é ligado ou desligado consoante o estado anterior.

### Regime de trabalho

#### Ligar e desligar a tomada de força

Tenha em conta as seguintes indicações:

- No caso de uma solicitação forte da tomada de força, p.ex., devido a uma elevada carga de saída com temperatura exterior elevada, a temperatura do óleo da caixa de velocidades pode aumentar inadmissivelmente. Nesse caso, utilize a tomada de força em intervalos regulares durante cerca de cinco a dez minutos com carga parcial.
- Ligue a tomada de força apenas com o veículo parado e a caixa de velocidades em posição de ralentí ou ponto-morto.
- Assegure-se de que a rotação do motor não exceda as 2500 r.p.m. durante o funcionamento.
- Nos veículos com bloqueio da troca de velocidades, a caixa de velocidades manual está bloqueada quando a tomada de força está ligada.
- Nos veículos sem bloqueio da troca de velocidades, pode engrenar a 1.<sup>a</sup> ou 2.<sup>a</sup> velocidade e conduzir depois de ligar a tomada de força. Com a tomada de força ligada, não mude a velocidade durante a condução. Por este

motivo, arranque com a 1.<sup>a</sup> ou 2.<sup>a</sup> velocidade, consoante a velocidade desejada.

- Antes de utilizar a tomada de força em conjunto com a carroçaria, respeite as indicações constantes das instruções de utilização do fabricante.

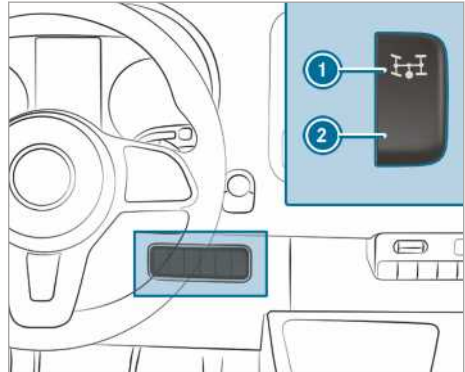

- ▶ **Ligar:** pare o veículo e coloque a caixa de velocidades na posição de ponto-morto.
- ▶ Carregue no pedal da embraiagem.
- ▶ Aguarde cerca de cinco segundos e, de seguida, com o motor a trabalhar, prima a parte superior do interruptor ①.
- ▶ Retire o pé do pedal da embraiagem. Nos veículos com regulação automática das rotações (ADR), as rotações do motor aumentam automaticamente para um número de rotações pré-ajustado ou ajustável por si, o regime de rotações constante do motor. O display multifunções apresenta a mensagem **Regulação da rotação de serviço ativa e Tomada de força ativa.**
- ▶ **Desligar:** pare o veículo e coloque a caixa de velocidades na posição de ponto-morto.
- ▶ Carregue no pedal da embraiagem.
- ▶ Aguarde cerca de cinco segundos e, de seguida, com o motor a trabalhar, prima a parte inferior do interruptor ②.
- ▶ Retire o pé do pedal da embraiagem.

### ADR (regulação da rotação de serviço)

#### Função da ADR (regulação da rotação de serviço)

Após a ativação, a ADR aumenta automaticamente a rotação do motor para um número de rotações pré-ajustado ou ajustável por si.

- ❶ Após um arranque a frio, a rotação ao ralenti do motor é automaticamente aumentada. Caso a rotação de serviço previamente ajustada seja inferior à rotação ao ralenti aumentada, só se atinge a rotação de serviço depois da fase de aquecimento. Pode ativar a ADR unicamente com o veículo imobilizado e o travão de estacionamento acionado. Nos veículos com caixa de velocidades automática, a alavanca seletora deve encontrar-se na posição **P**.

### Ligar/desligar a ADR

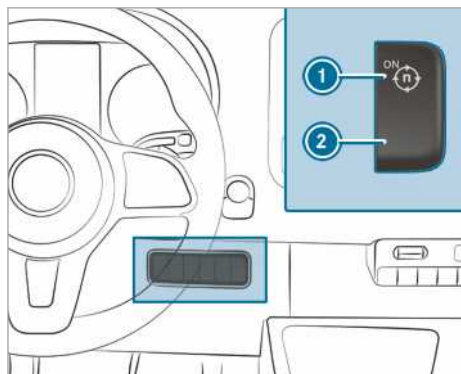

- ▶ **Ligar:** prima o interruptor ❶ com o motor a trabalhar. No display multifunções, surge a mensagem **Regulação da rotação de serviço ativa**.
- ▶ **Desligar:** prima o interruptor ❷ com o motor a trabalhar.

A ADR desliga-se automaticamente nas seguintes situações:

- Se soltar o travão de estacionamento.
- Se carregar no pedal do travão.
- Se o veículo se mover.
- Se a unidade de controlo detetar uma avaria.

### Ajustar a ADR

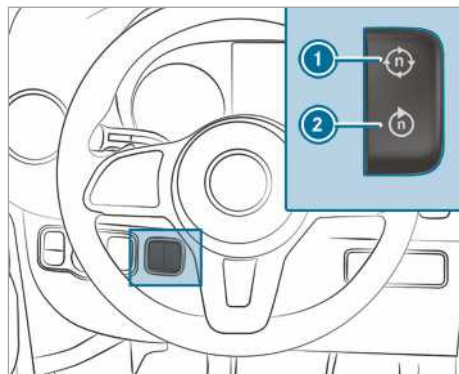

- ▶ Ative a tomada de força (→ página 177) ou a ADR.
- ▶ **Aumentar:** prima o interruptor ❶.
- ▶ **Reduzir:** prima o interruptor ❷.

### Operação com reboque

#### Indicações relativas à operação com reboque

**⚠ ADVERTÊNCIA** Risco de acidente- e lesão caso a carga de apoio seja excedida

Se você exceder a carga de apoio permitida no uso do porta-escadas, o sistema de suporte pode se soltar do veículo e colocar outros participantes do trânsito em perigo.

- ▶ Respeite sempre a carga de apoio permitida ao utilizar suportes.

**⚠ ADVERTÊNCIA** Oscilação do conjunto veículo/reboque devido a velocidade elevada

Quando o conjunto veículo/reboque oscila, pode perder-se o controlo sobre o mesmo.

O veículo com reboque pode mesmo capotar.

- ▶ Nunca tente endireitar o veículo com reboque aumentando a velocidade.
- ▶ Reduza a velocidade e não movimente o volante de um lado para o outro.
- ▶ Trave em caso de emergência.

**⚠ ADVERTÊNCIA** Perigo de acidente devido ao sobreaquecimento do sistema de travagem

Se mantiver o pé sobre o pedal do travão durante a marcha, o sistema de travagem pode sobreaquecer.

Nesse caso, a distância de travagem aumenta, e o sistema de travagem pode mesmo falhar.

- ▶ Nunca use o pedal do travão como apoio para os pés.
- ▶ Durante a marcha, não carregue simultaneamente no pedal do travão e do acelerador.

**! NOTA** Desgaste das guarnições dos travões por carregar permanentemente no pedal do travão

- ▶ Durante a marcha, não carregue permanentemente no pedal do travão.
- ▶ Para aproveitar o efeito de travagem do motor, engrene atempadamente uma velocidade mais baixa.

No caso de um gancho de reboque amovível, siga impreterivelmente as instruções de utilização do fabricante do gancho de reboque.

Estacione o seu veículo com reboque sobre um piso o mais plano possível e proteja-o contra o deslocamento (→ página 153). Acople e desacople o reboque com cuidado.

Ao recuar o veículo trator, certifique-se de que não está ninguém entre o veículo e o reboque.

Se não for corretamente engatado ao veículo trator, o reboque pode soltar-se. O reboque tem de estar engatado e operacional, em posição horizontal, atrás do veículo trator.

Tenha em atenção as seguintes indicações relativas à carga de apoio:

- Aproveite a carga de apoio máxima tanto quanto possível.
- A carga de apoio autorizada não deve exceder nem ficar aquém do valor especificado.

Os valores seguintes não podem ser ultrapassados:

- Capacidade máxima de reboque permitida, com ou sem travão

A capacidade de reboque máxima admissível para reboques sem travão é de 750 kg.

- Carga máxima permitida sobre o eixo traseiro do veículo trator
- Peso máximo autorizado do veículo trator
- Peso máximo autorizado do reboque
- Peso máximo autorizado do conjunto veículo trator/reboque
- Velocidade máxima autorizada para o reboque

Os valores autorizados representativos, que não devem ser ultrapassados, encontram-se:

- nos documentos do seu veículo
- na placa de identificação do dispositivo de reboque
- na placa de identificação do reboque
- na placa de identificação do veículo

Em caso de dados divergentes, aplica-se o valor mais baixo.

Antes de iniciar a viagem, certifique-se do seguinte:

- No eixo traseiro, a pressão dos pneus deve ser a indicada para carga máxima.
- Os faróis estão corretamente regulados.

Com reboque, o seu veículo comporta-se de maneira diferente do que sem reboque:

- O veículo com reboque é mais pesado.
- O veículo com reboque está limitado na sua capacidade de aceleração e de subida.
- O veículo com reboque necessita de uma distância de travagem mais longa.
- O veículo com reboque reage mais a rajadas de vento lateral.
- O veículo com reboque exige que guie com mais sensibilidade.
- O veículo com reboque possui um diâmetro de viragem maior.

Consequentemente, o comportamento de condução pode piorar.

Ao conduzir com reboque, adapte sempre a velocidade às reais condições atmosféricas e da estrada. Conduza com cuidado. Mantenha uma distância de segurança suficiente.

Mantenha uma velocidade máxima de 80 km/h ou 100 km/h mesmo em países onde a velocidade máxima permitida para veículos com reboque seja superior.

Respeite o limite máximo de velocidade legalmente estipulado para cada país. Antes da viagem, veja qual é a velocidade máxima autorizada para o seu reboque, no respetivo livrete.

O dispositivo de reboque pertence aos componentes do veículo particularmente importantes para a segurança de circulação. Siga as indicações relativas à sua operação, conservação e manutenção nas instruções de utilização do fabricante.

- i** Tenha em conta que, na operação com reboque, o PARKTRONIC apenas se encontra disponível limitadamente ou não está disponível.
- i** A altura da cabeça esférica altera-se em função da carga do veículo. Nesse caso, utilize um reboque com barra de engate ajustável em altura.

### Recomendações para a condução

A velocidade máxima permitida para veículos com reboque depende do tipo de reboque. Antes da viagem, veja qual é a velocidade máxima autorizada para o seu reboque, no respetivo livrete.

Com reboque, o seu veículo comporta-se de maneira diferente do que sem reboque e consome mais combustível. Em descidas longas e íngremes, tem de selecionar antecipadamente a gama de velocidades **3, 2** ou **1**.

- i** Isso aplica-se também no caso de o TEMPO-MAT ou o limitador estar ligado.

Dessa forma, utiliza o efeito de travagem do motor e tem de travar menos para manter a velocidade. Deste modo, alivia o sistema de travagem e evita que os travões sobreaqueçam e se desgastem demasiado depressa. Caso tenha de travar adicionalmente, não carregue no pedal do travão de modo permanente, mas sim em intervalos.

### Sugestões para a condução

Se o reboque oscilar, ter em conta os seguintes pontos:

- Nunca acelerar.
  - Não rodar o volante em sentido contrário.
  - Travar em caso de emergência.
- i** Pode evitar o perigo de oscilação e perda de controlo do reboque, montando estabilizadores ou utilizando programas de estabilidade do reboque. Qualquer oficina autorizada Mercedes-Benz possui informações sobre este assunto.

- Mantenha uma distância superior à da condução sem reboque.
- Evite travagens bruscas. Se possível, comece por travar levemente para que o reboque comece a reagir. Aumente depois rapidamente a força de travagem.
- A capacidade de arranque em subida é relativa ao nível do mar. Em percursos de montanha, tenha em consideração que a potência do motor e, conseqüentemente, a capacidade de arranque em subida diminuem com o aumento da altitude.

### Montar a bola de reboque

**⚠ ADVERTÊNCIA** Perigo de acidente e de lesões devido a montagem errada e não devidamente segura da esfera de reboque

Se a esfera de reboque não estiver engatada, pode saltar-se durante a condução e por em perigo outros utentes da estrada.

- ▶ Engatar a esfera de reboque como especificado e certificar-se de que a esfera de reboque está montada de forma segura.

**⚠ ADVERTÊNCIA** Perigo de acidente se a esfera de reboque não estiver engatada.

Se a esfera de reboque não estiver engatada, o reboque pode saltar-se.

- ▶ Engatar sempre a esfera de reboque como descrito e certificar-se de que esta está montada de forma segura.

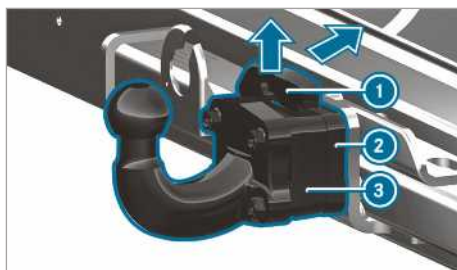

- ▶ Proteja o veículo contra deslocamento, utilizando o travão de estacionamento.
- ▶ Puxe a mola de segurança ① da bola de reboque ③ para cima, no sentido da seta, pressione-a para trás e mantenha-a nessa posição.

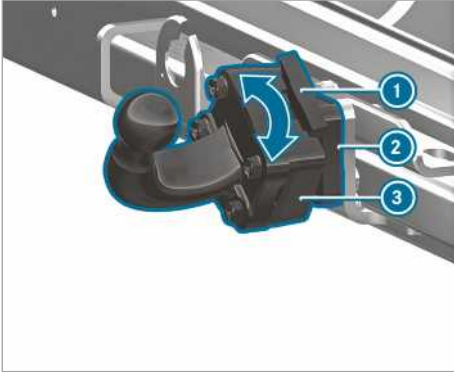

- ▶ Assente a bola de reboque ③ sobre o respetivo encaixe ② e rode-a no sentido da seta, até a bola de reboque ③ estar na vertical, apontando para cima.
  - ▶ Volte a engatar a mola de segurança ①.
- ⓘ Se a bola de reboque estiver suja, deve limpá-la antes da montagem.

### Desmontar a bola de reboque

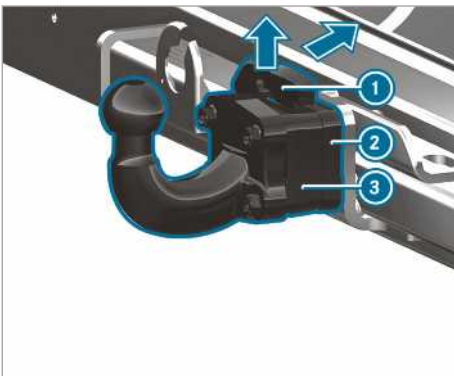

- ▶ Proteja o veículo contra deslocamento, utilizando o travão de estacionamento.
- ▶ Puxar a mola de segurança ① para cima na direção da seta pressioná-la para trás.
- ▶ Fixar a bola de reboque ③.

- ▶ Rodar a bola de reboque ③ na direção da seta e retirá-la do encaixe da bola de reboque ②.
- ▶ Coloque a cobertura de plástico no encaixe da bola de reboque ②.
- ▶ Se estiver suja, limpar a bola de reboque.
- ▶ Coloque a tampa de proteção na cabeça esférica.
- ▶ Acondicionar e fixar corretamente a bola de reboque.

### Acoplar/desacoplar o reboque

#### Condições

- A bola de reboque tem de estar engatada numa posição segura e bloqueada.

Os reboques com fichas de 7 polos podem ser ligados ao veículo através dos seguintes adaptadores:

- Ficha adaptadora
- Cabo adaptador

#### Acoplar o reboque

**!** **NOTA** Danos causados pela descarga total da bateria do veículo

O carregamento da bateria do reboque através da alimentação de tensão do reboque pode danificar a bateria do veículo.

- ▶ Não use a alimentação de tensão do veículo para carregar a bateria do reboque.

- ▶ **Veículos com caixa de velocidades automática:** coloque a alavanca seletora na posição **P**.
- ▶ Acione o travão de estacionamento do veículo.
- ▶ Feche todas as portas.
- ▶ Retire a tampa de proteção da cabeça esférica e guarde-a em local seguro (→ página 79).

- ⓘ A altura da cabeça esférica altera-se em função da carga do veículo. Nesse caso, utilize um reboque com uma barra de engate ajustável em altura.
- ▶ Engate o cabo de segurança do reboque no olhal da bola de reboque.



- ▶ Retire o dispositivo de segurança contra o deslocamento do reboque, p. ex., calços.
- ▶ Solte o travão de estacionamento do reboque.
- ▶ Posicione o reboque na horizontal atrás do veículo e engate-o.



- ▶ Abra a tampa da tomada.
- ▶ Insira a ficha com a saliência ① na ranhura ③ da tomada.
- ▶ Rode o acoplamento de baioneta ② para a direita até ao limite.
- ▶ Faça a tampa engatar.
- ▶ Fixe o cabo ao reboque com braçadeiras de plástico (só no caso de cabo adaptador).
- ▶ Assegure a liberdade de movimento do cabo na condução em curvas.
- ▶ Pressione o interruptor combinado para cima/para baixo e verifique se a respetiva luz indicadora de mudança de direção pisca no reboque.

Mesmo com uma ligação correta do reboque, pode surgir uma mensagem no display multifunções nos seguintes casos:

- No sistema de iluminação do reboque estão montados LED.
  - A corrente mínima (50 mA) da iluminação do reboque não foi alcançada.
- ① Pode ligar acessórios à alimentação de tensão contínua até um máximo de 240 W.

### Desacoplar o reboque

**⚠ ADVERTÊNCIA** Perigo de esmagamento e entalamento ao desacoplar

Se desacoplar um reboque com o travão por inércia em situação de encosto, pode entalar a mão entre o veículo e a barra de engate.

- ▶ Não desacople o reboque com o travão em situação de encosto.

Não desengate um reboque com travão por inércia em situação de esforço, pois isso pode causar danos na descompressão do travão por inércia do seu veículo.

- ▶ **Veículos com caixa de velocidades automática:** coloque a alavanca seletora na posição **P**.
  - ▶ Acione o travão de estacionamento do veículo.
  - ▶ Feche todas as portas.
  - ▶ Acione o travão de estacionamento do reboque.
  - ▶ Evite que o reboque se desloque, utilizando adicionalmente um calço ou algo semelhante.
  - ▶ Termine a ligação elétrica entre o veículo e o reboque.
  - ▶ Desengate o reboque.
  - ▶ Coloque a tampa de proteção na cabeça esférica.
- ① Em veículos com dispositivo de reboque amovível: depois de desacoplar o atrelado, desmonte a bola de reboque e coloque a cobertura de plástico no encaixe da bola de reboque no veículo.



## Visão geral do display de instrumentos

**⚠ ADVERTÊNCIA** Perigo de acidente em caso de falha do painel de instrumentos

Se o painel de instrumentos falhar ou existir uma avaria, deixa de poder reconhecer as restrições de funcionamento dos sistemas relevantes em termos de segurança.

A segurança operacional do seu veículo pode estar afetada.

- ▶ Prossiga a marcha com cuidado.
- ▶ Mande inspecionar imediatamente o veículo numa oficina qualificada.

Se a segurança operacional do seu veículo estiver limitada, pare imediatamente o veículo afastado do trânsito. Contacte uma oficina qualificada.

### Display de instrumentos

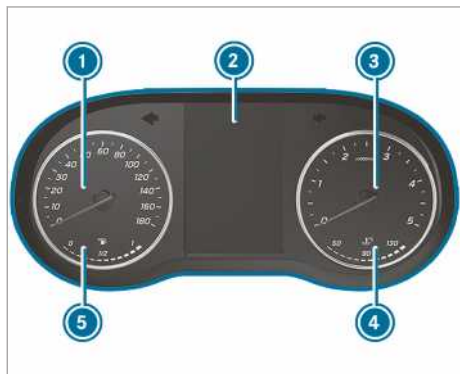

Display de instrumentos com display a cores (exemplo)

- ① Velocímetro
- ② Display multifunções
- ③ Conta-rotações
- ④ Indicação da temperatura do líquido refrigerante
- ⑤ Nível de combustível e indicação da posição do depósito de combustível

A indicação da temperatura do líquido refrigerante ④ pode atingir 120 °C durante a condução normal.

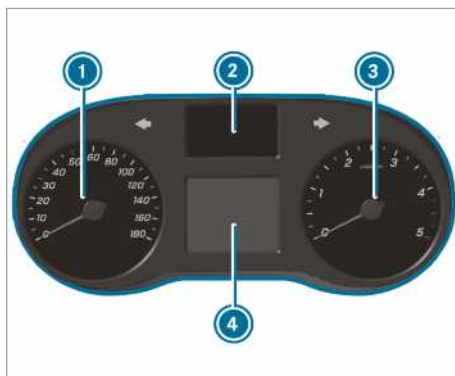

Display de instrumentos com display a preto e branco (exemplo)

- ① Velocímetro
- ② Indicação das luzes indicadoras
- ③ Conta-rotações
- ④ Display multifunções

**1** **NOTA** Dano no motor devido a rotações demasiado elevadas

Se conduzir na faixa de sobrerrotação, danifica o motor.

- ▶ Não conduza na faixa de sobrerrotação.

Ao atingir-se a zona vermelha do conta-rotações ③ (faixa de sobrerrotação), a admissão de combustível é interrompida como forma de proteção do motor.

**⚠ ADVERTÊNCIA** Perigo de queimaduras ao abrir o capot

Se abrir o capot com o motor sobreaquecido ou em caso de incêndio no compartimento do motor, pode entrar em contacto com gases ou outros lubrificantes e líquidos muito quentes.

- ▶ Antes de abrir o capot, deixe arrefecer o motor sobreaquecido.
- ▶ Em caso de incêndio no compartimento do motor, deixe o capot fechado e chame os bombeiros.

### Visão geral das teclas no volante

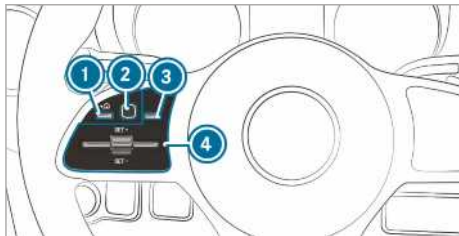

- ① Tecla de retrocesso à esquerda (computador de bordo)
- ② Touch-Control à esquerda (computador de bordo)
- ③ Tecla do menu principal (computador de bordo)
- ④ Grupo de teclas para TEMPOMAT ou Assistente Ativo de Regulação de Distância DISTRONIC

### Operar o computador de bordo

**▲ ADVERTÊNCIA** Perigo de distração devido aos sistemas de informação e aparelhos de comunicação

Se utilizar sistemas de informação e aparelhos de comunicação integrados no veículo durante a marcha, a sua atenção pode ser desviada das condições de trânsito. Isso pode levar à perda de controle sobre o veículo.

- ▶ Utilize estes aparelhos apenas se a situação de trânsito o permitir.
- ▶ Se isso não puder ser assegurado, pare o veículo adequadamente e faça as introduções com o veículo parado.

Ao operar o computador de bordo, tenha em atenção as normas legais do país onde se encontra de momento.

#### Operar o computador de bordo (veículos com teclas no volante)

- ① As indicações do computador de bordo são apresentadas no display multifunções (→ página 185).

Se a função estiver ativada, obtém feedback durante a operação do computador de bordo, com vários sons de sinalização. Entre outros,

existe um som de sinalização ao atingir-se o fim de uma lista ou ao percorrer uma lista.

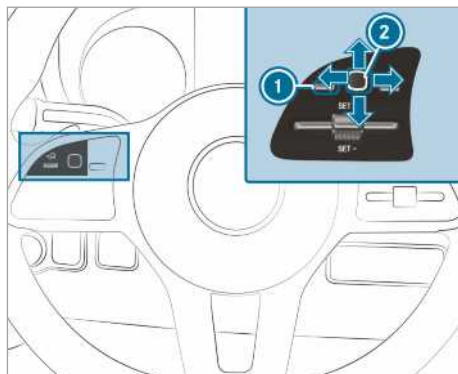

O computador de bordo é operado através do Touch-Control esquerdo ② e da tecla de retrocesso esquerda ①.

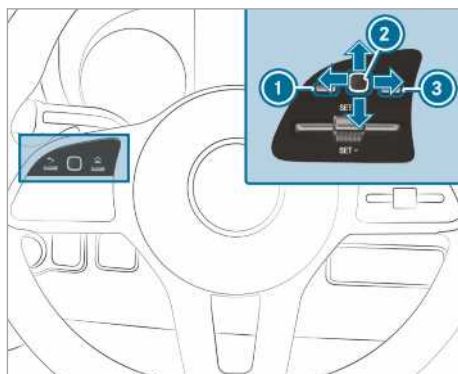

O computador de bordo é operado com as seguintes teclas:

- a tecla de retrocesso esquerda ①
- o Touch-Control esquerdo ②
- a tecla do menu principal esquerda ③

Estão disponíveis os seguintes menus:

- [Manutenção](#)
- [Assistência](#)
- [Viagem](#)
- [Definições](#)

▶ **Selecionar o menu principal:** prima várias vezes ou continuamente a tecla de retrocesso esquerda ①.

**i** Veículos sem Assistente Ativo de Regulação de Distância DISTRONIC: pode selecionar o menu principal do computador de bordo com a tecla .

- ▶ **Percorrer a barra de menus:** mova o dedo para a esquerda ou para a direita no lado esquerdo do Touch-Control **2**.
- ▶ **Selecionar um menu ou confirmar uma seleção:** prima o Touch-Control esquerdo **2**.
- ▶ **Percorrer as indicações ou listas no menu:** mova o dedo para cima ou para baixo no lado esquerdo do Touch-Control **2**.
- ▶ **Selecionar um submenu ou confirmar uma seleção:** prima o Touch-Control esquerdo **2**.
- ▶ **Sair de um submenu:** prima a tecla de retrocesso esquerda **1**.

Se se encontrar num submenu e premir a tecla de retrocesso esquerda **1** durante mais tempo, surge o menu principal.

### Operar o computador de bordo (veículos sem teclas no volante)

**i** As indicações do computador de bordo são apresentadas no display multifunções (→ página 185).

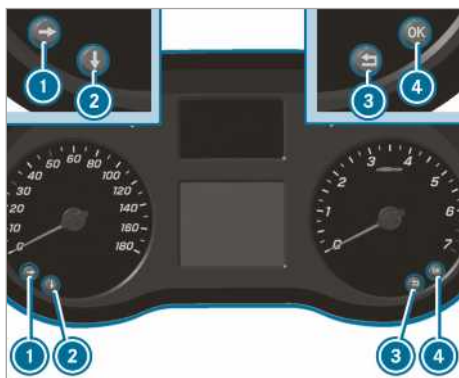

O computador de bordo é operado com as teclas **1**, **2**, **3** e **4**.

Estão disponíveis os seguintes menus:

- [Manutenção](#)
- [Assistência](#)
- [Viagem](#)
- [Definições](#)

- ▶ **Selecionar o menu principal:** prima a tecla **3** prolongadamente e, de seguida, brevemente.
- ▶ **Folhear na barra do menu:** prima a tecla **1**.
- ▶ **Selecionar um menu:** prima a tecla **2** ou **4**.
- ▶ **Percorrer indicações ou listas no menu:** prima a tecla **2**.
- ▶ **Selecionar um submenu:** prima a tecla **1** ou **4**.
- ▶ **Confirmar uma seleção no submenu:** prima a tecla **4**.
- ▶ **Sair de um menu ou submenu:** prima a tecla **3**.

### Descrição geral das indicações no display multifunções

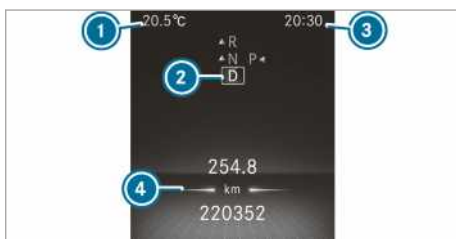

Display de instrumentos com display a cores



















- 1** Temperatura exterior
- 2** Posição da caixa de velocidades
- 3** Hora
- 4** Campo de indicação



Display de instrumentos com display a preto e branco

- 1** Temperatura exterior
- 2** Campo de indicação
- 3** Hora
- 4** Posição da caixa de velocidades

Outras indicações no display multifunções:

- 
 Recomendação da troca de velocidades
- 
 Assistente de Estacionamento PARK-TRONIC desligado
- 
 TEMPOMAT (→ página 165)
- 
 Assistente Ativo de Regulação de Distância DISTRONIC (→ página 168)
- 
 Limitador (→ página 165)
- 
 DSR (→ página 140)
- 
 Função ECO start/stop (→ página 130)
- 
 Função HOLD (→ página 171)
- 
 Assistente de Máximos Adaptativo (→ página 92)
- 
 Velocidade máxima permitida (apenas válido para certos países)
- 
 ATTENTION ASSIST desativado
- 
 Uma porta não está totalmente fechada.
- 
 Limpa-vidros traseiro ligado (→ página 101)
- 
 LOW RANGE ativo (→ página 139)
- 
 Retarder (consultar instruções de utilização em separado)
- 
 Sistema de chamada de emergência não ativo
- 
 Assistente Ativo de Faixa de Rodagem desligado (→ página 175)
- 
 Assistente Ativo de Travagem desligado (→ página 162)
- 
 Assistente de Ângulo Morto desligado (→ página 173)

## Regular a iluminação dos instrumentos

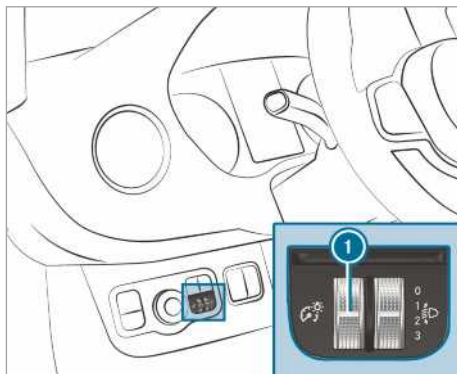

- 
 Rode o regulador da luminosidade ① para cima ou para baixo. A iluminação no display de instrumentos e nos elementos de comando no interior do veículo é ajustada.

- 
 No caso de veículos sem regulador da luminosidade ①, a iluminação dos instrumentos pode ser ajustada no computador de bordo (→ página 188).

## Menus e Submenus

### Consultar as funções no menu de serviço

Computador de bordo:

#### ↳ Manutenção

- 
 Selecione e confirme a função desejada.

Estão disponíveis as seguintes funções no menu de serviço:

- **Mensagens:** memória de mensagens (→ página 296)
- **AdBlue:** visualizar a autonomia de AdBlue® e o nível de enchimento (→ página 149)
- **Pneus:**
  - verificar a pressão dos pneus com o sistema de controlo da pressão dos pneus (→ página 262)
  - reiniciar o sistema de controlo da pressão dos pneus (→ página 262)
- **ASSYST PLUS:** consultar a data da próxima manutenção (→ página 208)
- **Nível do óleo do motor:** medir o nível do óleo do motor

- **Informação consumo:** iniciar a regeneração (→ página 131)
- **Consumo a longo prazo**

### Consultar o gráfico de assistência

Computador de bordo:

→ Assistência

- ▶ Selecione e confirme a indicação desejada.

No menu do gráfico de assistência estão disponíveis as seguintes indicações:

- Gráfico de assistência
- Nível de atenção (→ página 172)

- ▶ Alterne entre as indicações e confirme a indicação selecionada.

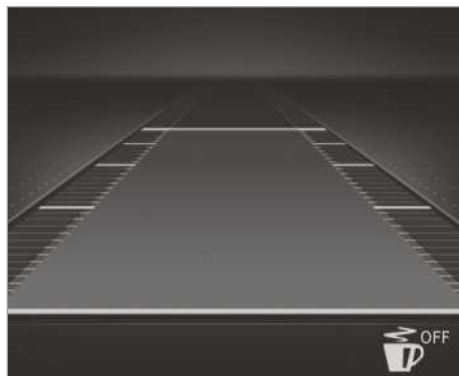

Display de instrumentos com display a cores

As seguintes indicações de estado estão disponíveis no gráfico de assistência:

- : ATTENTION ASSIST desativado
- Indicações do Assistente Ativo de Regulação de Distância DISTRONIC (→ página 168)



Display de instrumentos com display a preto e branco

As seguintes indicações de estado estão disponíveis no gráfico de assistência:

- Marcação de limite da faixa de rodagem pontilhada: Assistente de Faixa de Rodagem desligado
- Marcação de limite da faixa de rodagem contínua e fina: Assistente de Faixa de Rodagem ligado, mas não pronto a avisar
- Marcação de limite da faixa de rodagem contínua e grossa: Assistente de Faixa de Rodagem pronto para avisar

### Consultar as indicações no menu de viagem

Computador de bordo:

→ Viagem

- ▶ Selecione e confirme a indicação desejada.

As seguintes indicações estão disponíveis no menu "Viagem":

- Indicação standard
- Autonomia e consumo de combustível atual  
No caso de certas motorizações é mostrada adicionalmente a indicação de recuperação. Se existir pouco combustível no depósito, em vez da autonomia aproximada, surge um veículo a abastecer.
- Indicação ECO (→ página 130)
- Computador de viagem:
  - Após arranque
  - Após reset
- Velocímetro digital



Display de instrumentos com display a cores  
Indicação standard (exemplo)

- ① Distância de viagem
- ② Distância total percorrida



Display de instrumentos com display a preto e branco

Indicação standard (exemplo)

- ① Distância de viagem
- ② Distância total percorrida

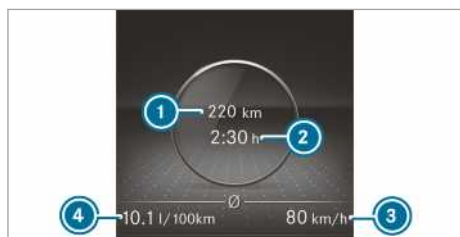

Display de instrumentos com display a cores  
Computador de viagem (exemplo)

- ① Trajeto percorrido (após arranque/após reset)
- ② Tempo da viagem (desde arranque/após RESET)
- ③ Velocidade média (desde arranque/após RESET)
- ④ Consumo de combustível médio (desde arranque/após RESET)

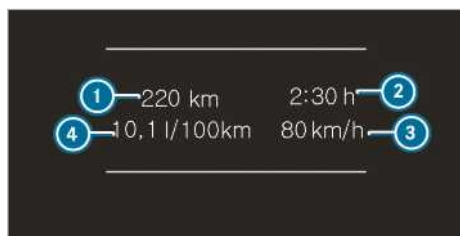

Indicação do display de instrumentos com display a preto e branco

Computador de viagem (exemplo)

- ① Trajeto percorrido (após arranque/após reset)
- ② Tempo da viagem (desde arranque/após RESET)

- ③ Velocidade média (desde arranque/após RESET)
- ④ Consumo de combustível médio (desde arranque/após RESET)

### Repor os valores no menu de viagem do computador de bordo

Computador de bordo:

#### ↳ Viagem

- ① A grafia do menu principal mostrado pode divergir. Portanto, tenha em atenção a visão geral do menu do display de instrumentos (→ página 184).

Pode repor os valores das seguintes funções:

- **Distância de viagem:**
  - Repor distância de viagem?
- **Computador de viagem:**
  - Após arranque
  - Após reset
- **Indicação ECO**

- ▶ Selecione a função que pretende repor e confirme a seleção.
- ▶ Confirme a pergunta **Repor valores?** com **Sim**.

### Consultar os ajustes no computador de bordo

Computador de bordo:

#### ↳ Definições

As seguintes entradas podem ser ajustadas no menu dos ajustes:

- **Assistência**
  - Ligar e desligar **ESP** (ESP)
  - Ligar e desligar **Akt. Spurhalte-Assistent** (Assistente de Faixa de Rodagem ativo)
  - Ligar e desligar **Spurhalte-Assistent** (Assistente de Faixa de Rodagem)
  - Ligar e desligar **Aktiver Brems-Assistent** (Assistente Ativo de Travagem)
  - Ligar e desligar **Totwinkel-Assistent** (Assistente de Ângulo Morto)
  - Ligar e desligar **Attention Assist** (Attention Assist)
- **Luz**
  - Ligar e desligar **Tagfahrlicht** (Luzes diurnas)

- Ligar e desligar **Leuchtzeit innen** (Tempo de iluminação no interior)
  - Ligar e desligar **Leuchtzeit außen** (Tempo de iluminação no exterior)
  - Ligar e desligar **Auffindbeleuchtung** (Iluminação localizadora)
  - Ajustar **Iluminação instrum**
  - **Veículo**
    - Ajustar **Winterreifen-Limit** (Limite dos pneus de inverno)
    - Ligar e desligar **Akust. Schließen** (Fecho com sinal acústico)
    - Ligar e desligar **Autom. Verriegelung** (Sistema de fecho autom.)
    - Ligar e desligar **Ruhezustand** (Estado de repouso)
    - Ligar e desligar **Regensensor** (Sensor de chuva)
  - **Ajustar Aquecimento**
  - **Anzeige und Bedienung**
    - Selecionar **Sprache (Language)**
    - Ajustar **Uhrzeit**
    - Ajustar **Datum**
    - Ajustar **Einheiten**
    - Ligar e desligar o ajuste permanente **Anzeige AdBlue Level**
    - Operação: ligar e desligar **Akust. Bedienrückmeld.** (Feedback acúst. comando) e ajustar **Touch-Control-Empfindl.** (Sensib. Touch-Control)
  - **Definições de fábrica:** repor ajustes
- ▶ Selecione uma entrada e confirme a seleção.
- ▶ Realize as alterações em conformidade.



### Informações sobre o Mercedes PRO

Se estiver registado com uma conta de utilizador no portal Mercedes PRO, disporá de serviços e ofertas de monovolumes da Mercedes-Benz.

A disponibilidade está dependente do país. Na página seguinte, pode verificar a disponibilidade do Mercedes PRO no seu país: <http://www.mercedes.pro>

Para mais informações acerca do Mercedes PRO, dirija-se a uma oficina autorizada Mercedes-Benz ou consulte o portal Mercedes PRO.

### Informações sobre o Mercedes PRO connect

O Mercedes PRO connect oferece os seguintes serviços, entre outros:

- Gestão de acidentes e de avarias (tecla da chamada de assistência em caso de avaria ou deteção automática de acidentes ou avarias)

Estabelecer uma chamada para centro de assistência da Mercedes-Benz através da tecla da chamada de assistência em caso de avaria na unidade de comando do teto (→ página 190).

- Mercedes-BenzSistema de chamada de emergência

Estabelecer uma chamada para a central de chamadas de emergência da Mercedes-Benz através da tecla SOS (tecla SOS) na unidade de comando do teto (→ página 190).

Para a utilização dos serviços, a gestão de acidentes e de avarias Mercedes PRO connect e a central de chamadas de emergência da Mercedes-Benz encontram-se à sua disposição a qualquer hora, 365 dias por ano.

Lembre-se de que o Mercedes PRO connect é um serviço da Mercedes-Benz. Em caso de emergência, contacte sempre primeiro o número de chamada de emergência nacional conhecido. Em caso de emergência, também pode utilizar o Mercedes-Benzsistema de chamada de emergência (→ página 224).

É necessário que estejam cumpridas as seguintes condições para a utilização dos serviços do Mercedes PRO connect no veículo:

- Dispõe de acesso a uma rede GSM.
- Na respetiva região, existe cobertura de rede GSM do parceiro.
- Para a transmissão automática de dados do veículo, a ignição está ligada.

### Efetuar chamadas através da unidade de comando do teto

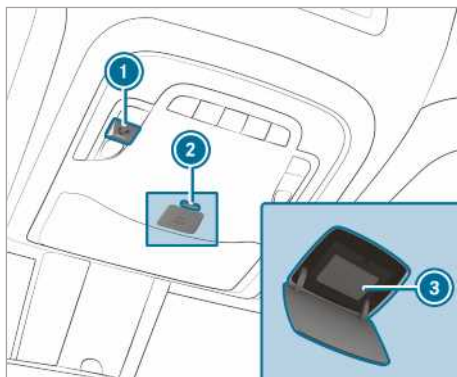

- 1 Tecla de chamada de assistência em caso de avaria
- 2 Desbloqueio da cobertura da tecla SOS (tecla SOS)
- 3 Tecla SOS (tecla SOS)

▶ **Efetuar uma chamada de assistência em caso de avaria:** prima a tecla 1.

▶ **Efetuar a chamada de emergência:** prima brevemente o desbloqueio da cobertura da tecla SOS 2 para abrir.

▶ Prima a tecla SOS 3 durante pelo menos um segundo.

Mesmo com uma chamada de assistência em caso de avaria ativa, é possível efetuar uma chamada de emergência. Esta tem prioridade sobre todas as restantes chamadas ativas.

### Informações sobre a chamada de assistência em caso de avaria através da unidade de comando do teto

Foi efetuada uma chamada, através da tecla da chamada de assistência em caso de avaria, para o centro de assistência da Mercedes-Benz através da unidade de comando do teto.

Em caso de avaria, recebe assistência:

- Um técnico qualificado da Mercedes-Benz assume a reparação no local e/ou o veículo é rebocado até à oficina autorizada Mercedes-Benz mais próxima.

Estes serviços poderão implicar custos.

Entre outros, recebe informações acerca dos seguintes temas:

- Ativação do Mercedes PRO connect
- Funcionamento do veículo
- Oficina autorizada Mercedes-Benz mais próxima
- Outros produtos e serviços da Mercedes-Benz

Durante a ligação ao centro de assistência da Mercedes-Benz são transmitidos dados (→ página 191).

### Informações relativas à gestão de acidentes Mercedes PRO connect

A gestão de acidentes Mercedes PRO connect complementa o Mercedes-Benz sistema de chamada de emergência (→ página 224).

Após um acidente, foi efetuada uma chamada de emergência para a central de chamadas de emergência da Mercedes-Benz :

- É estabelecida uma ligação telefónica a um assistente da central de chamadas de emergência da Mercedes-Benz .
- Se necessário, o assistente da central de chamadas de emergência da Mercedes-Benz reencaminha a chamada para a gestão de acidentes Mercedes PRO connect.
- Se necessário, o veículo é rebocado para uma oficina autorizada Mercedes-Benz.

### Dar autorização para a transmissão de dados com Mercedes PRO connect

#### Condições

- Existe uma chamada de assistência em caso de avaria ativa (→ página 190).

Se os serviços de gestão de acidentes e de avarias não estiverem ativados no Mercedes PRO, surge a mensagem [Para um melhor processamento do seu pedido, deseja transmitir os dados e a posição do veículo ao centro de assistência da Mercedes-Benz?](#).

▶ Selecione **Sim**.

Os dados relevantes de identificação são transmitidos automaticamente.

Mais informações relativas ao Mercedes PRO e as condições de utilização: <http://www.mercedes.pro>

### Dados transmitidos durante a chamada de assistência em caso de avaria

Em determinados países, é necessário confirmar a transmissão de dados.

Se ativar uma chamada de assistência em caso de avaria através do Mercedes PRO connect, são transmitidos dados.

São transmitidos os seguintes dados consoante o serviço ativado aquando de uma chamada:

- Número de identificação do veículo
- Motivo de ativação da chamada
- Confirmação da pergunta de proteção de dados
- Localização momentânea do veículo
- Quilometragem e dados de manutenção
- Dados selecionados acerca do estado do veículo

São transmitidos os seguintes dados se não tiver sido ativado nenhum serviço e a pergunta de proteção de dados tiver sido confirmada:

- Número de identificação do veículo
- Motivo de ativação da chamada
- Confirmação da pergunta de proteção de dados

São transmitidos os seguintes dados se a pergunta de proteção de dados tiver sido rejeitada:

- Motivo da ativação da chamada
- Rejeição da pergunta de proteção de dados

### Indicações relativas à segurança operacional

**▲ ADVERTÊNCIA** Perigo de distração ao operar aparelhos de comunicação integrados durante a condução

Se utilizar aparelhos de comunicação integrados no veículo durante a condução, a sua atenção pode ser desviada das condições de trânsito. Isso pode levar à perda de controlo sobre o veículo.

- ▶ Utilize estes aparelhos apenas se a situação de trânsito o permitir.
- ▶ Se isso não puder ser assegurado, pare o veículo adequadamente e faça as introduções com o veículo parado.

Ao utilizar o sistema multimédia, respeite as normas legais em vigor no país em que se encontra de momento.

**▲ ADVERTÊNCIA** Perigo de acidente e de ferimentos devido a alterações inadequadas nos componentes eletrónicos

Alterações em componentes eletrónicos, no seu software e cablagem, podem afetar a res-

petiva função e/ou a função de outros componentes interligados, afetando também, em especial, sistemas relevantes em termos de segurança.

Isso pode levar a que eles deixem de funcionar de acordo com o previsto e/ou seja comprometida a segurança operacional do veículo.

- ▶ Não efetue quaisquer intervenções na cablagem, nem em componentes eletrónicos ou no respetivo software.
- ▶ Mandar sempre efetuar quaisquer trabalhos nos dispositivos elétricos e eletrónicos numa oficina qualificada.

Se proceder a alterações na eletrónica de bordo, é anulada a licença de circulação.

Ao utilizar o rádio, tenha em atenção as seguintes informações:

- Respeite as indicações de segurança neste manual.
- Tenha em atenção o código da estrada.

#### **Proteção antirroubo**

Este dispositivo está equipado com medidas técnicas para proteção contra roubo e não pode ser utilizado noutra veículo.

## Visão geral e funcionamento

## Visão geral do sistema multimédia

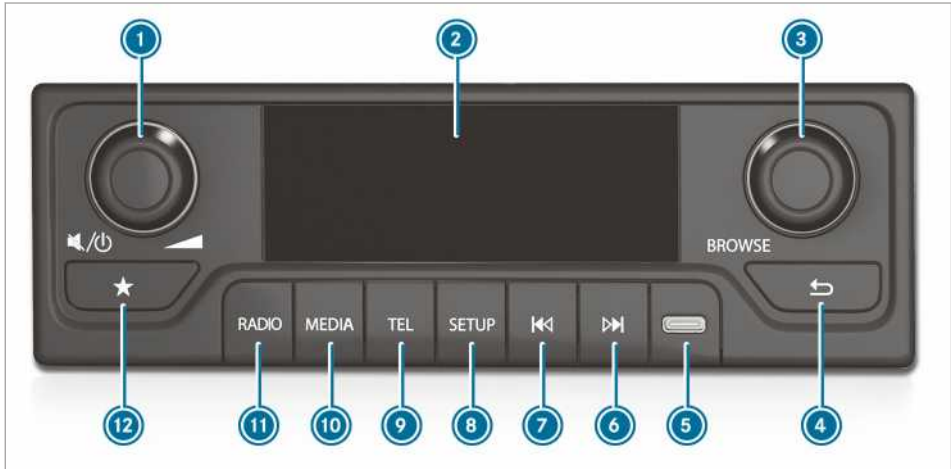

- ① Botão rotativo e de pressão  
Rodar: ajustar o volume do som  
Premir brevemente: desligar o som  
Premir prolongadamente: ligar ou desligar o sistema multimédia  
Se o dispositivo multimédia estiver ligado: pausa ou reprodução
- ② Display com indicação de três linhas
- ③ Botão rotativo e de pressão  
Rodar: abrir a lista de estações emissoras ou de suportes  
Marcar a opção do menu seguinte ou anterior  
Premir brevemente: consultar a lista de estações emissoras ou de títulos, selecionar uma opção do menu ou atender a chamada
- ④ Voltar  
Premir brevemente: mudar um nível do menu ou de pasta para cima

- Premir prolongadamente: consultar o menu principal da aplicação
- ⑤ Ligação USB-C
- ⑥ Premir brevemente: estação emissora seguinte ou salto de títulos para a frente  
Premir prolongadamente: busca de estações emissoras para a frente ou avanço rápido
- ⑦ Premir brevemente: estação emissora anterior ou salto de títulos para trás  
Premir prolongadamente: busca de estações emissoras para trás ou retrocesso rápido
- ⑧ Premir brevemente: consultar as definições de sistema  
Premir prolongadamente: consultar o texto de rádio ou o código ID3
- ⑨ Premir brevemente: selecionar o telefone, atender ou terminar uma chamada

- Premir prolongadamente: consultar a lista de chamadas
- ⑩ Selecionar o modo USB, modo iPod® ou modo de áudio Bluetooth®  
Condição: o dispositivo multimédia está ligado ao sistema multimédia.
- ⑪ Premir brevemente: selecionar o rádio pela ordem FM - DAB - AM (se o DAB estiver disponível) ou FM - AM  
Premir prolongadamente: atualizar a lista de estações emissoras DAB (se o DAB estiver disponível)
- ⑫ Premir brevemente: consultar a memória de estações emissoras  
Premir prolongadamente: memorizar a estação emissora na memória de estações emissoras aberta  
Alternativa: premir prolongadamente ③ na memória de estações emissoras aberta

- i** **Indicação relativa a** **Ⓢ**: para ligar um iPod®, utilize unicamente um cabo USB-C para Lightning certificado pela Apple®.

## Desligar/ligar o sistema multimédia

- ▶ Prima prolongadamente o botão rotativo e de pressão esquerdo. O sistema multimédia é ligado ou desligado consoante o estado.

## Ajustar o volume do som

- ▶ **Mais alto:** rode o regulador do volume do som para a direita.
- ▶ **Mais baixo:** rode o regulador do volume do som para a esquerda.
- ▶ **Emudecido:** prima o regulador do volume do som.

## Definições de sistema

### Ajustes de áudio

#### Ajustar o som

Sistema multimédia:

↳ **SETUP** ▶▶ **Ajustes de áudio** ▶▶ **Som**

#### Equalizador

- ▶ Seleccione **Graves**, **Meio** ou **Agudos**.
- ▶ Efetue os ajustes.

#### Balance e fader

- ▶ Seleccione **Balance** ou **Fader**.
- ▶ Efetue os ajustes.

#### Repor os ajustes de áudio

Sistema multimédia:

↳ **SETUP** ▶▶ **Ajustes de áudio**

- ▶ Seleccione **Redef.Config.Áudio**.
- ▶ Confirme com **SIM**.
- ▶ Os ajustes de áudio são repostos.

## Ajustar o formato da hora

Sistema multimédia:

↳ **SETUP** ▶▶ **Relógio**

- ▶ Seleccione **am/pm** ou **24h**.

## Repor as definições de fábrica

Sistema multimédia:

↳ **SETUP**

- ▶ Seleccione **As configurações de fábrica**.
- ▶ Confirme a consulta com **Sim**. São repostas as definições de fábrica.

## Apresentar a versão de software

Sistema multimédia:

↳ **SETUP**

- ▶ Seleccione **Versão do Software**. É apresentada a versão atual do software.

## Rádio

### Regular a faixa de frequências de estações emissoras

Sistema multimédia:

↳ **RADIO**

- ▶ Prima várias vezes a tecla **RADIO** até sintonizar a zona emissora desejada.

A zona emissora muda por esta ordem: FM - DAB - AM.

- i** A zona emissora DAB não está disponível em todos os países.

### Sintonizar a estação de rádio

Sistema multimédia:

↳ **RADIO**

#### Sintonizar a estação emissora através da frequência

- ▶ Prima a tecla **▶▶** ou **◀◀** para alterar a frequência.
- i** **Premir brevemente:** é sintonizada a emissora seguinte ou anterior.  
**Premir prolongadamente:** passar progressivamente pelas frequências.

#### Sintonizar a estação emissora através da lista de estações emissoras

- ▶ Prima ou rode o botão rotativo e de pressão direito. A lista de estações emissoras é apresentada.
- ▶ Seleccione uma estação emissora. A estação emissora é sintonizada.

## Sintonizar a estação emissora através da memória de estações emissoras

- ▶ Consulte a memória de estações emissoras (→ página 193).
- ▶ Selecione uma estação emissora. A estação emissora é sintonizada.

## Guardar uma estação emissora como favorito

### Condições

- DAB ou FM está ajustado como zona emissora (→ página 194).

Sistema multimédia:



- ▶ Sintonize uma estação emissora.
- ▶ Prima a tecla . É apresentada a memória de estações emissoras.
- ▶ Selecione uma posição e prima prolongadamente ou o botão rotativo e de pressão direito. É memorizada a estação emissora sintonizada.

## Ativar/desativar o emissor de informações de trânsito

Sistema multimédia:



Com a função ativada, uma informação de trânsito interrompe a reprodução da fonte de rádio ou do dispositivo multimédia ativo no momento.

- ▶ Selecione [Ligar](#) ou [Desligar](#).

## Sintonizar a emissão de informações de trânsito DAB

A zona emissora DAB não está disponível em todos os países.

Sistema multimédia:



- ▶ Selecione um ou mais ajustes.

## Selecionar o Intellitext™

### Condições

- DAB está ajustado como zona emissora (→ página 194).

Sistema multimédia:



Se a respetiva estação emissora suportar o Intellitext™, é possível visualizar informações complementares, como, p. ex., mensagens, informações meteorológicas e alertas de desporto. Para a recepção, é necessário que as estações emissoras processem as respetivas informações. O Intellitext™ apenas se encontra disponível em determinados países.

- ▶ Selecione uma categoria, p.ex.:
  - [Notícias](#)
  - [Meteorolog.](#)
  - [Desporto](#)

Ao selecionar a categoria [Notícias](#), é possível optar por 3 subcategorias:

- ▶ [Negócios](#), [Política](#) ou [Saúde](#). É apresentado o Intellitext™ da categoria selecionada.

## Consultar a programação atual (EPG)

### Condições

- DAB está ajustado como zona emissora (→ página 194).

Sistema multimédia:



- ▶ Selecione uma estação emissora. É apresentada a programação desta estação emissora.
- ▶ Prima o botão rotativo e de pressão esquerdo. A programação é ocultada.

## Suportes de dados

### Iniciar a reprodução de dispositivo USB

### Condições

- Está ligado um dispositivo USB ao sistema multimédia.

Sistema multimédia:



- ▶ Prima a tecla até USB estar ativo como dispositivo multimédia.
- ▶ Prima ou rode o botão rotativo e de pressão esquerdo.

- ▶ Selecione uma pasta.
- ▶ Selecione um título.
- ▶ A reprodução inicia-se.

## Iniciar a reprodução de equipamento de áudio Bluetooth®

### Condições

- O Bluetooth® está ativado
- Está ligado um equipamento de áudio Bluetooth® ao sistema multimédia (→ página 197).

Sistema multimédia:



- ▶ Prima a tecla **MEDIA** até o Bluetooth® estar ativo como dispositivo multimédia.
- ▶ Prima ou rode o botão rotativo e de pressão esquerdo.
- ▶ Selecione **Listas**, **Artistas** ou **Álbuns**.
- ⓘ Estas categorias não estão disponíveis para o iPhone®.
- ▶ Selecione um título.
- ▶ A reprodução inicia-se.

## Iniciar a reprodução de iPod®

### Condições

- Está ligado um iPod® ao sistema multimédia.
- ⓘ Para ligar um iPod®, utilize unicamente um cabo USB-C para Lightning certificado.

Sistema multimédia:



- ▶ Prima a tecla **MEDIA** até o iPod® estar ativo como dispositivo multimédia.
- ▶ Prima ou rode o botão rotativo e de pressão esquerdo.
- ▶ São apresentadas as seguintes categorias:
  - **Listas**
  - **Artistas**
  - **Álbuns**
  - **Músicas**
- ▶ Selecione uma categoria.
- ▶ Selecione um título.
- ▶ A reprodução inicia-se.

## Visualizar informações sobre o título

### Condições

- A reprodução de um dispositivo USB está ativa.

Sistema multimédia:



- ▶ Prima prolongadamente a tecla **SETUP**. São apresentadas informações sobre o álbum, intérprete e nome do título.

## Comandar a reprodução

### Condições

- A reprodução de um equipamento de áudio USB ou Bluetooth® está ativa.

- ▶ **Título seguinte:** prima **▶▶**.

- ▶ **Título anterior:** prima **◀◀**.

- ⓘ Se o título atual já tiver sido reproduzido durante mais de oito segundos, salta-se para o início do título.

- ▶ **Colocar a reprodução em pausa:** prima o botão rotativo e de pressão esquerdo.

- ▶ **Avanço/retrocesso rápido:** mantenha a tecla **◀◀** ou **▶▶** premida até ser alcançada a posição desejada.

## Ajustar as opções de reprodução

Sistema multimédia:

- ▶ **SETUP** ▶ **Ajustes de áudio**
- ▶ **Modo de Reprodução**

### Ativar/desativar a reprodução aleatória

- ▶ Selecione **Mistura**. A função é ativada ou desativada consoante o estado anterior.

### Ativar ou desativar a repetição

- ▶ Selecione **Repetir**.
- ▶ São possíveis os seguintes ajustes:
  - **DESLIGAR:** sem repetição.
  - **TUDO:** a lista de reprodução completa é repetida.
  - **UM:** o título atual é repetido.
- ▶ Prima até alcançar o ajuste pretendido.

## Telefone

### Telefonia

#### Indicações relativas à telefonia

- ⚠ ADVERTÊNCIA** Perigo de distração ao operar aparelhos de comunicação integrados durante a condução

Se utilizar aparelhos de comunicação integrados no veículo durante a condução, a sua atenção pode ser desviada das condições de trânsito. Isso pode levar à perda de controle sobre o veículo.

- ▶ Utilize estes aparelhos apenas se a situação de trânsito o permitir.
- ▶ Se isso não puder ser assegurado, pare o veículo adequadamente e faça as introduções com o veículo parado.

- ⚠ ADVERTÊNCIA** Perigo de distração ao operar aparelhos móveis de comunicação durante a condução

Se utilizar aparelhos móveis de comunicação durante a marcha, a sua atenção pode ser desviada das condições de trânsito. Isso pode levar à perda de controle sobre o veículo.

- ▶ Utilize esses aparelhos apenas com o veículo parado.

Ao operar aparelhos móveis de comunicação no veículo, respeite as disposições legais do respectivo país em que se encontra de momento. Pode obter mais informações junto de uma oficina autorizada Mercedes-Benz ou em: <http://www.mercedes-benz.com/connect>

#### Ativar/desativar o Bluetooth®

Sistema multimídia:



- ▶ Selecione **Bluetooth**.

#### Ligar

- ▶ Selecione **Ligado**.

#### Desligar

- ▶ Selecione **Desligado**.

#### Ativar a visibilidade do sistema multimídia

##### Condições

- O Bluetooth® está ativado no sistema multimídia.

Sistema multimídia:



- ▶ Selecione **Tornar visível**.

#### Ligar o telemóvel

##### Condições

- O Bluetooth® está ativado no telemóvel (consulte as instruções de utilização do fabricante).
- O Bluetooth® está ativado no sistema multimídia.
- A visibilidade do telemóvel está ativada (consulte as instruções de utilização do fabricante).
- A visibilidade do sistema multimídia está ativada.

Sistema multimídia:



#### Autorização através de Secure Simple Pairing

- ▶ Selecione um telemóvel. É apresentado um código no sistema multimídia e no telemóvel.
- ▶ **Os códigos são idênticos:** selecione **SIM**.
- ▶ Confirme o código no telemóvel.

#### Mudar de telemóvel

##### Condições

- Estão autorizados, pelo menos, dois telemóveis no sistema multimídia.

Sistema multimídia:



- ▶ Selecione um telemóvel.

#### Regular o volume da chamada e do toque

Sistema multimídia:



- ▶ Selecione **Volume**.
- ▶ Regule o volume do som para **Som de chamada** ou **Ligar**.

#### Definir o som de chamada

Sistema multimídia:



- ▶ Selecione **Som de chamada**.
- ▶ Ajuste o som de chamada para **Carro** ou **Telefone**.



**Desligar o telemóvel**

Sistema multimédia:

↳ ►► Eliminar dispositivo

▶ Selecione um telemóvel.

▶ Selecione SIM.

**Chamadas****Telefonar**

Sistema multimédia:

↳

**Efetuar uma chamada**

▶ Selecione [Marcar num..](#)

▶ Introduza um número.

▶ Selecione .

A chamada é efetuada.

**i** Pode também realizar uma chamada através da lista de chamadas ou da lista telefónica.

**Atender uma chamada**

▶ Selecione .

Ou

▶ Prima a tecla por breves instantes.

**Rejeitar uma chamada**

▶ Selecione .

Ou

▶ Prima prolongadamente a tecla .

**Ativar funções durante uma chamada****Terminar a chamada**

▶ Selecione .

Ou

▶ Prima a tecla por breves instantes.

**Transferir uma chamada para o telemóvel (modo privado)**

▶ Selecione .

**Enviar sons DTMF**

▶ Selecione .

▶ Introduza os dígitos.

**Ajustar o volume do som**

▶ Ajuste o volume do som através do botão rotativo e de pressão (→ página 193).

**Atender/rejeitar uma chamada em espera****Condições**

• Existe uma chamada ativa (→ página 198).

Se entrar outra chamada durante uma chamada em curso, é apresentada uma indicação.

▶ **Atender:** selecione .

A nova chamada recebida está ativa. A chamada anterior é retida.

▶ **Rejeitar:** selecione .

▶ **Alternar entre chamadas:** selecione (1) ou (2).

**i** A função e o comportamento estão dependentes do seu operador da rede de comunicações móveis e do telemóvel (consulte as instruções de utilização do fabricante).

**Lista telefónica****Descarregar manualmente contactos do telemóvel**

Sistema multimédia:

↳ ►► Definições

A função está adicionalmente disponível. Ao ligar o telemóvel ao sistema multimédia, os contactos são automaticamente descarregados.

▶ Selecione [Download da Lista de contatos](#).

**Procurar contactos na lista telefónica**

Sistema multimédia:

↳ ►► Lista telef.

▶ Selecione o contacto.

Podem ser apresentados vários números de telefone para os contactos.

**Lista de chamadas****Efetuar uma chamada a partir da lista de chamadas**

Sistema multimédia:

↳ ►► Listas de chamadas

Dentro das listas de chamadas estão à sua disposição os seguintes registos:

- Chamadas efetuadas
- Chamadas recebidas
- Chamadas perdidas

▶ Selecione um registo.

São apresentadas as chamadas guardadas.

▶ Selecione um registo.

A chamada é efetuada.

**i** Em alternativa, pode consultar a lista de chamadas, premindo prolongadamente a tecla .

## Indicação relativa a normas de carregamento

### ⚠ **PERIGO** Perigo de intoxicação por gases de escape

Os motores de combustão interna emitem gases de escape tóxicos, como, p.ex., monóxido de carbono. Se a porta traseira estiver aberta com o motor a trabalhar, sobretudo durante a viagem, os gases de escape podem penetrar no interior do veículo.

- ▶ Desligue sempre o motor antes de abrir a porta traseira.
- ▶ Nunca conduza com a porta traseira aberta.

### ⚠ **ADVERTÊNCIA** Perigo de ferimentos devido a objetos soltos no veículo

Se existirem objetos soltos ou fixados indevidamente, estes podem deslocar-se, tombar ou ser projetados e atingir os ocupantes do veículo.

O mesmo se aplica a:

- bagagem ou carga
- bancos desmontados, transportados excepcionalmente no veículo.

Existe perigo de ferimentos, sobretudo em manobras de travagem ou mudanças de direção bruscas!

- ▶ Arrume sempre os objetos de forma a que estes não possam ser projetados.
- ▶ Antes de iniciar a viagem, proteja os objetos, a bagagem ou a carga de modo a não se deslocarem ou tombarem.
- ▶ Se desmontar um banco do veículo, guarde-o de preferência fora do veículo.

### ⚠ **ADVERTÊNCIA** Perigo de ferimentos devido ao acondicionamento inadequado de objetos

Se arrumar objetos no interior do veículo de forma inadequada, estes podem escorregar ou ser projetados, atingindo assim os ocupantes. Além disso, em caso de acidente, os suportes para copos, porta-objetos abertos e bases para telemóveis nem sempre são capazes de reter os objetos que se encontram dentro dos mesmos.

Existe perigo de ferimentos, sobretudo em manobras de travagem ou mudanças de direção bruscas!

- ▶ Arrume sempre os objetos de forma a que estes não possam ser projetados nestas situações ou em situações semelhantes.
- ▶ Certifique-se sempre de que os objetos não sobressaem dos porta-objetos, das redes para bagagens ou das redes porta-objetos.
- ▶ Feche os porta-objetos passíveis de ser fechados antes de iniciar a viagem.
- ▶ Arrume e acondicione sempre os objetos pesados, duros, pontiagudos, com arestas, frágeis ou demasiado grandes no compartimento de carga.

### ⚠ **ADVERTÊNCIA** Perigo de queimaduras devido a tubos de escape finais e ponteiros de escape

Os tubos de escape finais e as ponteiros de escape podem estar muito quentes. Se tocar nestes componentes do veículo, pode queimar-se.

- ▶ Tenha sempre o máximo cuidado na área dos tubos de escape finais e das ponteiros de escape, vigiando atentamente, sobretudo, as crianças nesta área.
- ▶ Antes de tocar, deixe arrefecer os componentes do veículo.

Se utilizar barras de tejadilho, respeite a carga máxima sobre o tejadilho e a sustentabilidade máxima das barras de tejadilho.

Encontra informações acerca da carga máxima sobre o tejadilho no capítulo "Dados técnicos" e informações sobre barras de tejadilho no capítulo "Sistemas portadores" .

Se transportar carga no tejadilho e esta sobressair do bordo do tejadilho mais de 40 cm, os sistemas de condução baseados em câmaras e as funções do sensor do espelho retrovisor interior podem estar afetados. Por isso, certifique-se de que a carga não excede o bordo em mais de 40 cm.

O comportamento de condução do seu veículo depende da distribuição da carga. Por este motivo, respeite as seguintes indicações ao carregar o veículo:

- A carga útil, incluindo o peso dos ocupantes, não deve exceder o peso máximo autorizado ou a carga admissível sobre os eixos do veículo.
- Não coloque carga acima do canto superior dos encostos do banco.
- Transporte mercadoria sempre no compartimento de carga, se possível.
- Segure a carga nos olhais de fixação, aplicando uma tensão uniforme em todos.
- Utilize olhais e materiais de fixação adequados ao peso e ao tamanho da carga.

### Distribuição da carga

**!** **NOTA** Perigo de danos na cobertura do piso

Pontos de acumulação excessiva de carga no piso do compartimento de carga ou na superfície de carga pioram as características de condução e podem danificar a cobertura do piso.

- ▶ **Veículos com tração traseira:** distribua uniformemente a carga. Ao fazê-lo, certifique-se de que o centro de gravidade total da carga fica sempre o mais baixo possível, no centro e entre os eixos perto do eixo traseiro.
- ▶ **Veículos com tração dianteira:** distribua uniformemente a carga. Ao fazê-lo, certifique-se de que o centro de gravidade total da carga fica sempre o mais baixo possível, no centro e entre os eixos perto do eixo dianteiro.
- ▶ **Veículos com tração integral:** distribua uniformemente a carga. Ao fazê-lo, certifique-se de que o centro de gravidade total da carga fica sempre o mais baixo possível, no centro e entre os eixos.

Pontos de acumulação excessiva de carga no piso do compartimento de carga ou na superfície de carga pioram as características de condução e podem danificar a cobertura do piso.

No caso de furgão e veículo ligeiro misto:

- Transporte sempre a carga no compartimento de carga.
- Encoste sempre a carga aos encostos do banco traseiro.
- Empurre carga grande e pesada o máximo possível para a frente, no sentido da marcha, até ao banco traseiro. Arrume-a de forma nivelada a partir do banco traseiro.
- Fixe sempre a carga adicionalmente com meios auxiliares de transporte e de fixação adequados.
- Não coloque carga acima do canto superior dos encostos do banco.
- Transporte a carga atrás de bancos não ocupados.
- Se o banco traseiro não estiver ocupado, engate diagonalmente os cintos de segurança no fecho respetivamente oposto.

### Fixação da carga

#### Indicações relativas à fixação da carga

**!** **ADVERTÊNCIA** Perigo de acidente e de ferimentos devido a utilização incorreta das cintas para prender carga

Se colocar incorretamente a cinta para prender carga na fixação da carga, em caso de mudança de direção ou travagem bruscas ou de um acidente, pode acontecer o seguinte:

- Ao exceder a carga permitida, o olhal de fixação pode partir-se ou a cinta para prender carga pode rasgar-se.
- Não é possível reter a carga.

A carga pode escorregar, tombar ou ser projetada e atingir ocupantes do veículo.

- ▶ Estique as cintas para prender carga sempre adequada e exclusivamente entre os olhais de fixação descritos.
- ▶ Utilize sempre cintas para prender carga concebidas para as cargas.

- i** Respeite os dados relativos à carga máxima dos pontos de fixação individuais. Se combinar diversos pontos de fixação para a fixação da carga, considere sempre a capacidade de carga máxima do ponto de fixação mais fraco. No caso de uma travagem a fundo, p.ex., atuam forças que podem atingir um múltiplo do peso da carga da mercadoria. Para distribuir a absorção de forças, utilize sempre vários pontos de fixação. Submeta os pontos ou os olhais de fixação a cargas uniformes.

No manuseamento da cinta para prender carga, tenha sempre em atenção as instruções de utilização ou as indicações do fabricante da cinta.

Respeite as informações acerca da capacidade de carga máxima dos pontos de fixação (→ página 293).

Enquanto condutor, é responsável pelo seguinte:

- A carga está fixada de modo a não escorregar, tombar, rolar ou cair.  
Tenha em conta quer situações normais de trânsito, quer manobras de desvio ou travagens a fundo e percursos em más condições.
- A fixação da sua carga cumpre os requisitos e as regras técnicas em vigor respeitantes à fixação da carga.

Se não for este o caso, isto pode ser punível por lei, dependendo da entidade legisladora e das consequências daí decorrentes. Por este motivo, respeite a respetiva legislação específica do país.

Antes de qualquer viagem e em intervalos regulares durante uma viagem mais longa, verifique a fixação da carga. Corrija uma fixação da carga incorreta ou insuficiente. Poderá obter informações sobre a fixação adequada da carga, p.ex., junto dos fabricantes de meios auxiliares de transporte ou elementos de fixação para segurar a carga.

Ao fixar a carga, tenha em atenção o seguinte:

- Encha os espaços intermédios entre a carga e as paredes dos compartimentos de carga e cavidades das rodas em união positiva. Para o efeito, utilize meios auxiliares de transporte indeformáveis como, p.ex., calços, blocos de madeira para fixação ou almofadas de fixação.
- Fixe a carga de modo a impedir que esta possa tombar ou deslocar-se em todos os sentidos.

Utilize os pontos de fixação ou os olhais de fixação, assim como as calhas de carga, no compartimento de carga ou na superfície de carga.

Utilize apenas meios de fixação testados de acordo com as normas em vigor (p.ex., DIN EN), tais como traves e hastes de bloqueio ou redes e cintas para prender carga. Utilize sempre os pontos de fixação mais próximos da carga e coloque almofadas de proteção nas arestas cortantes.

Para fixar em particular os objetos de carga pesados, utilize preferencialmente os olhais de fixação.

- i** Os elementos de fixação homologados segundo as normas em vigor (p.ex., DIN EN) poderão ser adquiridos em qualquer empresa qualificada ou oficina qualificada.

### Indicações relativas à parede divisória

Os veículos homologados como veículo comercial (N1, N2) não cumprem, sem parede divisória, a norma ISO 27956, que descreve os dispositivos para uma fixação correta da carga em veículos de distribuição. Em caso de utilização do veículo para o transporte de mercadorias, recomenda-se impreterivelmente a montagem posterior da parede divisória, dado que, nos veículos sem parede divisória, só muito dificilmente é possível assegurar uma fixação correta da carga.

### Visão geral dos pontos de fixação

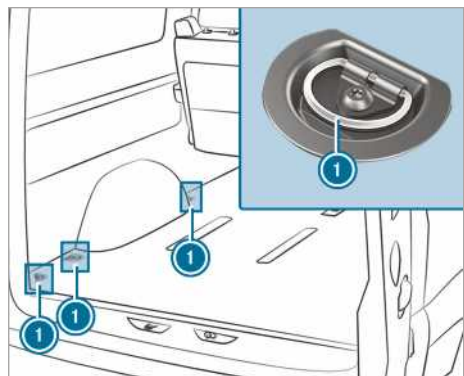

Pontos de fixação (exemplo: veículo ligeiro misto)

- 1** Olhais de fixação

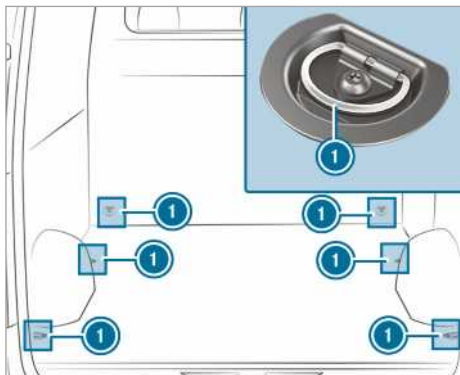

Pontos de fixação (exemplo: furgão sem calhas de carga)

- ① Olhais de fixação

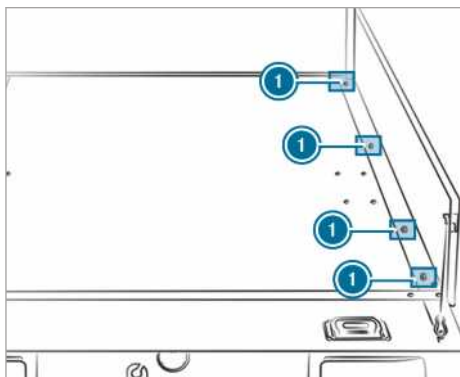

Pontos de fixação (exemplo: veículo de plataforma)

- ① Olhais de fixação

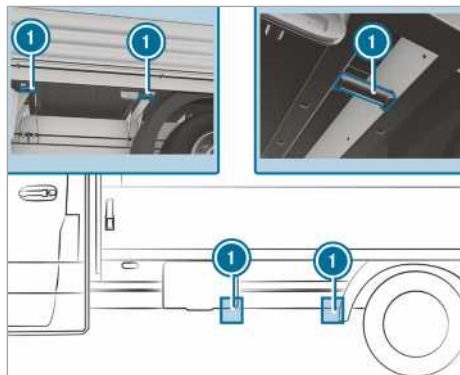

Pontos de fixação (exemplo: veículo de plataforma)

- ① Olhais de fixação

Se tiver desmontado os taipais da plataforma, também pode utilizar os pontos de fixação inferiores esquerdos e direitos na travessa.

Pode segurar a carga solta, particularmente na superfície de carga de uma plataforma, com uma rede de fixação aprovada ou uma lona.

Fixe a rede de fixação ou a lona sempre em todos os pontos de fixação disponíveis. Assegure-se de que os ganchos de fixação estão protegidos contra a abertura involuntária.

Se o seu veículo dispuser de calhas de carga no piso, deverá colocar travessas de bloqueio imediatamente antes e depois da carga. As travessas de bloqueio suportam diretamente as eventuais forças de deslocamento.

A fixação inferior da carga no piso do compartimento de carga só é recomendada para objetos leves. Coloque tapetes antiderrapantes por baixo da carga, para complementar o sistema de segurança da carga.

### Montar e desmontar olhais de fixação

► **Montar:** empurre o olhal de fixação na calha de carga através de uma abertura situada o mais próximo possível da carga, até o dispositivo de bloqueio engatar na abertura.

ⓘ Se retirar o dispositivo de bloqueio da abertura, deslocando-o para cima, o olhal de fixação pode ser deslocado na calha de carga. Assegure-se de que o dispositivo de bloqueio engata sempre numa abertura.

► Verifique se o olhal de fixação está bem fixo.

- ▶ **Desmontar:** puxe o dispositivo de bloqueio para cima e retire o olhal de fixação da calha de carga, puxando-o no sentido do dispositivo de bloqueio através de uma abertura.

## Sistema de suportes

### Informações relativas a barras de tejadilho

**⚠ ADVERTÊNCIA** Perigo de acidente se a carga máxima sobre o tejadilho for excedida

Quando coloca carga sobre o tejadilho, bem como sobre todas as estruturas adicionais exteriores e interiores, o centro de gravidade do veículo aumenta e as características de condução habituais, como o comportamento da direção e de travagem alteram-se. O veículo inclina-se mais ao curvar e pode reagir de forma mais lenta à viragem do volante.

Se ultrapassar a carga máxima sobre o tejadilho, as características de condução, assim como o comportamento da direção e de travagem, são fortemente afetados.

- ▶ Respeite impreterivelmente a carga máxima sobre o tejadilho e adapte o estilo de condução.

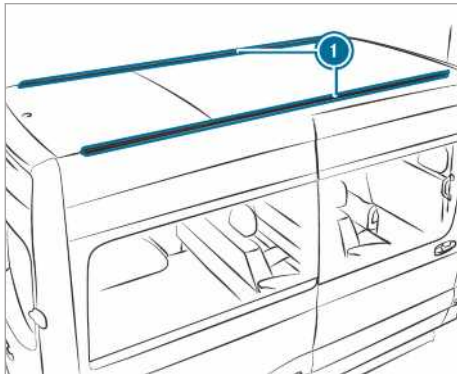

#### ① Calhas de fixação

As informações sobre a carga máxima no tejadilho encontram-se no capítulo "Dados técnicos" (→ página 294).

Para efetuar a montagem de barras de tejadilho, respeite os seguintes pontos:

- Aperte os parafusos da barra de tejadilho nas porcas ranhuradas previstas para o efeito com um binário de 8 Nm - 10 Nm.

- Depois de apertados, os parafusos não ficam em contacto com as calhas.
- Assegure-se de que as porcas ranhuradas não estão na área das coberturas de plástico.
- As porcas ranhuradas têm o diâmetro correto.
- O interior das calhas de fixação tem de estar isento de sujidade.
- Volte a apertar uniformemente os parafusos ao fim de cerca de 500 km.

A Mercedes-Benz recomenda que utilize exclusivamente barras de tejadilho testadas e aprovadas para veículos Mercedes-Benz. Estas ajudam a evitar danos no veículo.

Se pretender montar posteriormente as calhas de fixação, deve selecionar uma oficina especializada qualificada para o fazer. Caso contrário, poderá danificar o veículo.

Se o seu veículo estiver equipado cm calhas de fixação no tejadilho, pode montar as barras de tejadilho. Existem, para esse fim, elementos de fixação (corrediças) disponíveis como acessórios.

Estes elementos de fixação podem ser adquiridos em qualquer oficina autorizada Mercedes-Benz.

### Porta-escadas

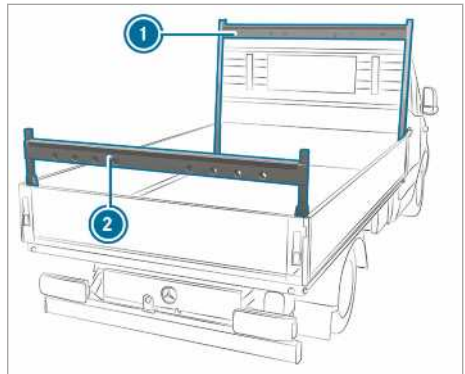

Porta-escadas em veículo com plataforma (exemplo)

- ① Porta-escadas dianteiro
- ② Porta-escadas traseiro

Cumpra as indicações de segurança importantes, no capítulo "Instruções para carregamento" (→ página 79).

As informações sobre a carga máxima dos porta-escadas encontram-se no capítulo "Dados técnicos" (→ página 295).

### Utilizar o sistema de suporte interno no tejadilho

**⚠ ADVERTÊNCIA** Perigo de ferimentos devido a carga não fixada

Ao fixar ou soltar a carga, esta pode cair e ferir os ocupantes do veículo.

▶ Enquanto fixa ou solta a carga, não se posicione por baixo da mesma.

**!** **NOTA** Perigo de danos nas cintas dos cintos de segurança e nos elementos deslizantes

Cargas concentradas e demasiado elevadas nas cintas dos cintos de segurança e nos elementos deslizantes podem fazer com que as cintas se rasguem ou os elementos deslizantes da calha de suporte se partam.

▶ Distribua a carga uniformemente. Ao fazê-lo, certifique-se de que o centro de gravidade total da carga fica sempre o mais possível a meio e entre as calhas de tejadilho e as calhas de suporte.

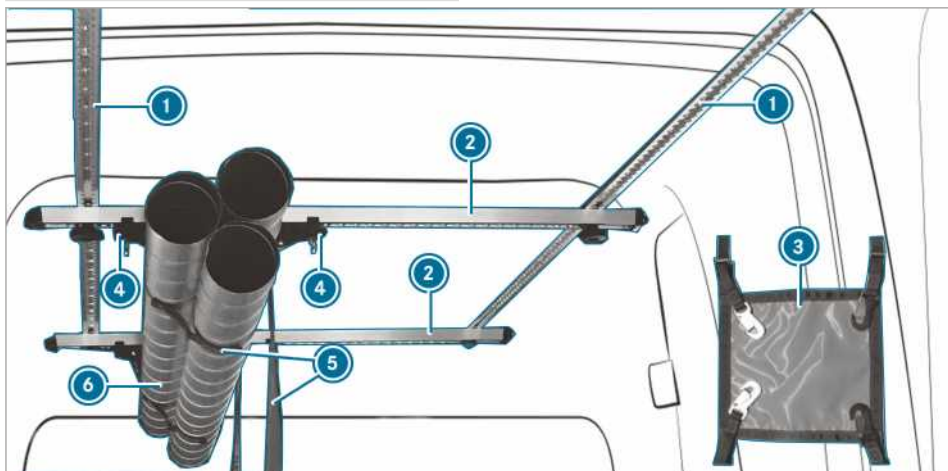

Com o sistema interior de barras de tejadilho pode proteger a carga. Este sistema é também adequado para o transporte de produtos compridos.

**i** O sistema interior de barras de tejadilho pode ser carregado com 50 kg.

O sistema interior de barras de tejadilho é constituído pelos seguintes componentes:

- As calhas de teto **1** estão fixadas ao teto.
- As calhas de suporte **2** estão aparafusadas às calhas de teto e podem ser deslocadas.
- Uma calha de suporte **2** está equipada com um par de elementos deslizantes **4**. O par de elementos deslizantes **4** com a cinta do cinto de segurança engatada **5** pode ser movido. Para acondicionar, a carga **6** é colocada na cinta **5** e é amarrada.

- A carga tem de ser fixada no sentido da marcha e no sentido contrário ao da marcha com duas fixações de proteção da cabeça **3**.

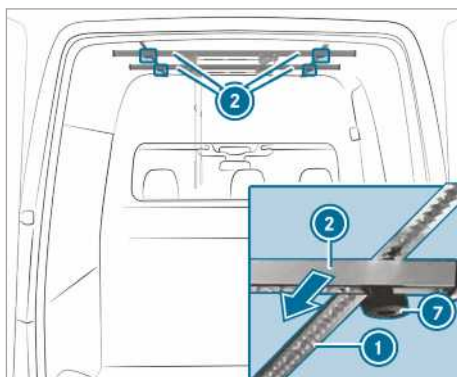



- ▶ **Deslocar as calhas de suporte:** desenrosque as porcas do manípulo em estrela ⑦ para a esquerda, até estas se soltarem ligeiramente.
- ▶ Desloque a calha de suporte ② ao longo da calha de teto ① para a posição pretendida.
- ▶ Aparafuse as porcas do manípulo em estrela ⑦ no sentido dos ponteiros do relógio.
- ▶ Verifique se a calha de suporte está bem fixa.

### Deslocar o elemento deslizante

**⚠ ADVERTÊNCIA** Perigo de ferimentos devido a fixação insuficiente da carga

Se o elemento deslizante do sistema interior de barras de tejadilho não estiver corretamente bloqueado, a carga pode soltar-se, tombar e ferir pessoas, p.ex., ao aceder-se ao compartimento de carga ou ao carregar e descarregar.

- ▶ Bloquee sempre o elemento deslizante corretamente.

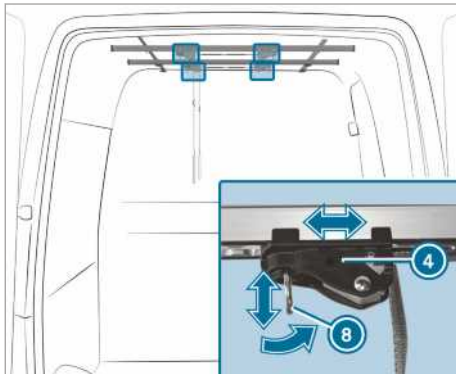

- ⓘ O anel ⑧ do elemento deslizante ④ tem de estar sempre num ângulo de 90° relativamente à calha de suporte ②, para que o elemento deslizante ④ fique corretamente bloqueado.
- ▶ **Se o anel do elemento deslizante se encontrar num ângulo de 90° relativamente à calha de suporte:** puxe o anel ⑧ do elemento deslizante ④ para baixo, puxando, em simultâneo, o elemento deslizante ④ para a posição pretendida.
- ▶ Solte o anel ⑧ na posição pretendida.
- ▶ Desloque um pouco mais o elemento deslizante ④ na calha de suporte ②, até que o

elemento deslizante ④ bloqueie por si mesmo.

- ▶ **Se o anel do elemento deslizante estiver paralelo relativamente à calha de suporte:** empurre o elemento deslizante ④ para a posição pretendida.
- ▶ Coloque o anel ⑧ do elemento deslizante ④ num ângulo de 90° relativamente à calha de suporte ②. O elemento deslizante ④ está bloqueado.

### Ajustar a cinta do cinto de segurança

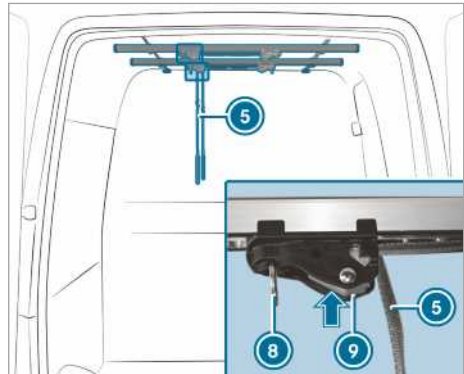

- ▶ Prima o dispositivo de bloqueio no elemento deslizante ⑨ e mantenha-o premido.
- ▶ Puxe ou solte a cinta do cinto de segurança ⑤.
- ▶ Solte o dispositivo de bloqueio no elemento deslizante ⑨.
- ⓘ Ao fixar ou soltar a carga, assegure-se de que não se encontra por baixo da mesma.

### Fixar e soltar a carga

- ▶ **Fixar a carga:** coloque a carga nas cintas do cinto de segurança das calhas de suporte.
- ▶ Coloque a carga de modo a ficar nivelada com a parede divisória.
- ▶ Amarre a cinta ⑤.
- ▶ Verifique se a carga está bem fixa.
- ▶ **Soltar a carga:** prima o dispositivo de bloqueio no elemento deslizante ⑨ e mantenha-o premido.
- ▶ Puxe o anel ⑧ do elemento deslizante para baixo, afastando simultaneamente o elemento deslizante da carga.



- ▶ Solte a cinta do cinto de segurança ⑤, certificando-se de que a carga não tomba das cintas.
- ▶ Retire a carga das cintas.

### Montar os olhais de fixação



- ▶ Rode o anel do olhal de fixação ⑪ paralelamente ao eixo longitudinal do olhal de fixação ⑫.
- ▶ Pegue no olhal de fixação ⑫ entre o dedo indicador e o médio e posicione o polegar no ponto de pressão central, através do anel do olhal de fixação ⑪.
- ▶ Com o polegar, empurre o pino de desbloqueio para baixo, até ao batente.
- ▶ Empurre o olhal de fixação ⑫ junto à carga, passando-o pelo dispositivo de retenção da calha de suporte ②, e desloque-o cerca de 12 mm.
- ▶ Retire o polegar do ponto de pressão e desloque o olhal de fixação ⑫, até engatar.
- ▶ Rode o anel do olhal de fixação ⑪ perpendicularmente ao eixo longitudinal do olhal de fixação ⑫. O olhal de fixação ⑫ está bloqueado.

### Desmontar os olhais de fixação

- ▶ Rode o anel do olhal de fixação ⑪ paralelamente ao eixo longitudinal do olhal de fixação ⑫.
- ▶ Pegue no olhal de fixação ⑫, tal como descrito no processo de montagem, e empurre o pino de desbloqueio para baixo, até ao batente, com o polegar.
- ▶ Desloque o olhal de fixação ⑫ e puxe-o para fora e para baixo através do retentor da calha de suporte ②.

### Fixar a fixação de proteção da cabeça

**⚠ ADVERTÊNCIA** Perigo de ferimento devido a carga mal fixada

Quando os ganchos da fixação de proteção da cabeça são fixados aos anéis dos elementos deslizantes, esses elementos podem soltar-se. A carga pode soltar-se, tombar e ferir pessoas, p.ex., ao aceder-se ao compartimento de carga ou ao carregar e descarregar.

- ▶ Fixe os ganchos da fixação de proteção da cabeça apenas nos anéis dos olhais de fixação.

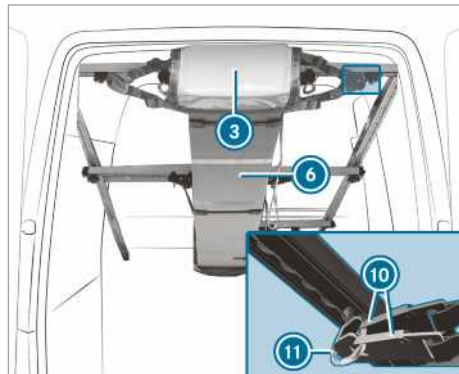

- ① Os ganchos da proteção da cabeça ③ só podem ser engatados nos anéis dos olhais de fixação ⑪.
- ▶ Verifique se a carga está bem fixa.
- ▶ **Fixar a fixação de proteção da cabeça:** estique a fixação de proteção da cabeça ③ em ambas as extremidades da carga ④ e engate respetivamente dois ganchos ⑩ da fixação de proteção da cabeça nos anéis dos olhais de fixação ⑪.

### Carregar a cava da roda

Cumpra as instruções de segurança importantes, no capítulo "Instruções para carregamento" (→ página 79).

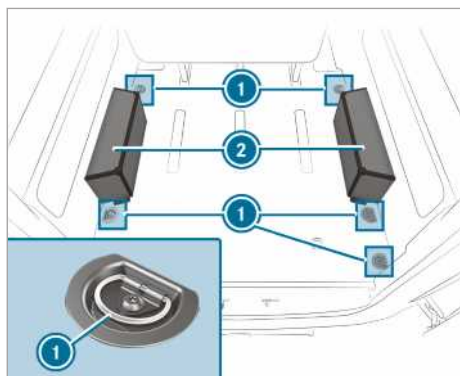

- ▶ Coloque os objetos na cava da roda ② e amarre-os através dos olhais de fixação ① (→ página 201).
- ⓘ Uma cava da roda pode ser carregada com 150 kg.

## Indicador dos intervalos de manutenção ASSYST PLUS

### Função do indicador dos intervalos de manutenção ASSYST PLUS

O indicador dos intervalos de manutenção ASSYST PLUS informa-o no display de instrumentos sobre o tempo restante ou a quilometragem restante até à data da próxima manutenção.

Com a tecla de retrocesso do lado esquerdo do volante, pode ocultar a mensagem de manutenção.

Qualquer oficina qualificada, p.ex., uma oficina autorizada Mercedes-Benz, terá à sua disposição informações sobre a manutenção do seu veículo.

### Consultar a data da próxima manutenção

Computador de bordo:

↳ Manutenção ► ASSYST PLUS

É apresentada a data da próxima manutenção.

▶ **Sair da indicação:** prima a tecla de retrocesso do lado esquerdo do volante.

Tenha também em atenção o tema adicional seguinte:

- Operar o computador de bordo (→ página 184)

### Realizar trabalhos de manutenção regular-mente

**1** **NOTA** Desgaste prematuro devido a não cumprimento da data de manutenção

Os trabalhos de manutenção não realizados atempadamente ou incompletos podem levar a um aumento de desgaste e a danos no veículo.

- Cumpra sempre os intervalos de manutenção recomendados.
- Mande realizar os trabalhos de manutenção numa oficina qualificada.

### Medidas especiais de assistência

O intervalo de manutenção recomendado está adaptado a uma utilização normal do veículo. Em caso de condições de utilização difíceis ou sujeição do veículo a esforços acrescidos, os trabalhos de manutenção têm de ser efetuados com maior frequência do que o recomendado.

Exemplos de condições de funcionamento difíceis:

- circuitos urbanos regulares com paragens intermédias frequentes
- utilização predominante em percursos curtos
- utilização frequente em montanha ou em vias em mau estado
- funcionamento frequente e prolongado do motor ao ralenti
- grande poeira e/ou frequente utilização do modo de recirculação do ar

No caso destas ou de condições de utilização semelhantes, mande substituir com maior frequência, p.ex., o filtro do ar do interior, o filtro do ar do motor, o óleo de motor e o filtro de óleo. Em caso de sujeição a esforços acrescidos, é necessário verificar os pneus com maior frequência. Poderá obter mais informações numa oficina qualificada.

### Períodos de imobilização com a bateria desligada

**O indicador dos intervalos de manutenção ASSYST PLUS calcula a data da próxima manutenção apenas com a bateria ligada.**

▶ Antes de desligar a bateria do veículo, consulte a data da próxima manutenção no display de instrumentos e anote-a (→ página 208).

## Compartmento do motor

### Abrir e fechar o capot

**⚠ ADVERTÊNCIA** Perigo de acidente devido ao capot destrancado durante a marcha

Um capot destrancado pode abrir-se durante a marcha e tirar-lhe a visibilidade.

- Nunca destranque o capot durante a marcha.
- Antes de cada viagem, assegure-se de que o capot está trancado.

**⚠ ADVERTÊNCIA** Perigo de queimaduras ao abrir o capot

Se abrir o capot com o motor sobreaquecido ou em caso de incêndio no compartimento do

motor, pode entrar em contacto com gases ou outros lubrificantes e líquidos muito quentes.

- ▶ Antes de abrir o capot, deixe arrefecer o motor sobreaquecido.
- ▶ Em caso de incêndio no compartimento do motor, deixe o capot fechado e chame os bombeiros.

**⚠ ADVERTÊNCIA** Perigo de ferimentos devido a componentes em movimento

Determinados componentes no compartimento do motor podem continuar a funcionar ou voltar a ligar-se inadvertidamente, mesmo com a ignição desligada, p.ex., a ventoinha do radiador.

Antes de efetuar trabalhos no compartimento do motor, certifique-se do seguinte:

- ▶ Desligue a ignição.
- ▶ Nunca coloque as mãos na área de perigo dos componentes em movimento, p.ex., a área de rotação da ventoinha.
- ▶ Retire as joias e relógios.
- ▶ Mantenha o vestuário e os cabelos afastados dos componentes em movimento.

**⚠ ADVERTÊNCIA** Perigo de ferimentos devido ao contacto com componentes sob tensão

O sistema de ignição e o sistema de injeção de combustível funcionam com elevada tensão. Em caso de contacto com componentes sob tensão, poderá sofrer um choque elétrico.

- ▶ Nunca toque em componentes do sistema de ignição ou do sistema de injeção de combustível com a ignição ligada.

Os componentes sob tensão do sistema de injeção de combustível são, p. ex., os injetores.

Os componentes sob tensão do sistema de ignição são, p. ex., os seguintes:

- Bobinas de ignição
- Conectores da vela de ignição
- Tomada de ensaio

**⚠ ADVERTÊNCIA** Perigo de queimaduras devido a componentes quentes no compartimento do motor

Determinados componentes no compartimento do motor podem estar extremamente quentes, p.ex., o motor, o radiador e componentes do sistema de escape.

- ▶ Deixe arrefecer o motor e toque apenas nos componentes descritos a seguir.

Se tiver de realizar trabalhos no compartimento do motor, toque apenas nos seguintes componentes:

- Capot
- Tampa de fecho da abertura de abastecimento do óleo de motor
- Tampa de fecho do reservatório do líquido limpa-vidros
- Tampa de fecho do reservatório de compensação do líquido refrigerante

**⚠ ADVERTÊNCIA** Perigo de ferimentos através da utilização do limpa-vidros com o capot aberto

Se colocar o limpa-vidros em movimento com o capot aberto, pode entalar-se nas hastes do limpa-vidros.

- ▶ Antes de abrir o capot, desligue sempre os limpa-vidros e a ignição.

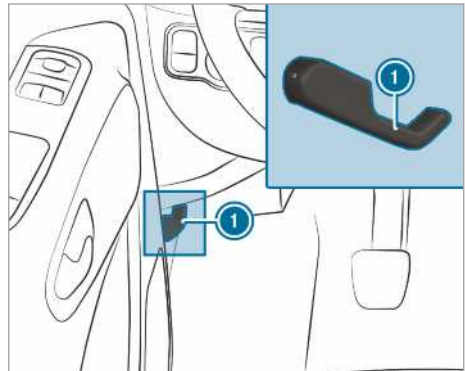

- ▶ Pare o veículo afastado do trânsito e o mais horizontal possível.
- ▶ Desligue o motor.
- ▶ Bloquee o veículo contra deslocação.

**⚠ ADVERTÊNCIA** Perigo de ferimentos ao abrir o capot

Ao ser aberto, o capot pode atingir bruscamente a posição final.

As pessoas que se encontram na zona de abertura do capot correm perigo de ferimentos!

- ▶ Antes de soltar o capot, certifique-se de que o apoio está bem fixo no suporte.
- ▶ Abra o capot apenas quando não se encontrar ninguém na zona de abertura.

- ▶ **Abriu:** para destrancar o capot, puxe pelo manípulo ①.
- ▶ Introduza a mão na folga e empurre o manípulo do dispositivo de bloqueio do capot para cima.
- ▶ Abra e segure o capot.

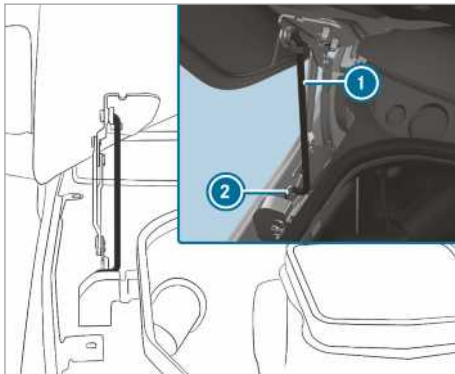

- ▶ Remova o apoio ① do suporte no capot e baixe-o.
- ▶ Coloque o apoio em baixo no suporte ②.

**⚠ ADVERTÊNCIA** Perigo de incêndio devido a materiais inflamáveis no compartimento do motor ou no sistema de escape

Panos ou outros materiais inflamáveis esquecidos no compartimento do motor podem inflamar-se em contacto com peças quentes do motor ou sistema de escape.

- ▶ Certifique-se de que após a realização dos trabalhos de manutenção não ficam corpos estranhos inflamáveis no com-

partimento do motor ou no sistema de escape.

**⚠ ADVERTÊNCIA** Perigo de acidente e de ferimentos ao abrir e fechar o capot

O capot pode atingir bruscamente a posição final ao abrir e fechar.

As pessoas que se encontram na zona de abertura do capot correm perigo de ferimentos!

- ▶ Abra e feche o capot apenas quando não se encontrar ninguém na zona de abertura.

**! NOTA** Danos no capot

Se o capot for pressionado com as mãos pode sofrer danos.

- ▶ Para fechar, deixe cair o capot da altura indicada.

- ▶ **Fechar:** levante o capot ligeiramente.
- ▶ Coloque o apoio ① do suporte no capot e deixe-o engatar com ligeira pressão.
- ▶ Baixe o capot e deixe-o cair de uma altura de cerca de 15 cm.
- ▶ Se ainda for possível levantar um pouco o capot, abra-o novamente e deixe-o cair de uma altura aprox. de 20 cm até engatar corretamente.

**Óleo de motor**

**Verificar o nível do óleo do motor com o computador de bordo**

**Condições**

- O veículo não está numa posição plana durante a medição.
- O capot não está aberto.
- Dependendo do perfil de condução, a indicação do nível do óleo só é possível após um tempo de condução máximo de 30 minutos e com a ignição ligada.

Computador de bordo:

➔ **Manutenção** ➔ **Nível óleo do motor:**

**Surge uma das seguintes mensagens no display multifunções:**

- ▶ **Nível do óleo do motor** *Medição em curso:* ainda não é possível medir o nível do óleo.

Repita a consulta passados 30 minutos de condução, no máximo.

- ▶ **Nível do óleo do motor OK** e a barra da indicação do nível do óleo no display multifunções está a verde e situa-se entre "mín" e "máx": o nível do óleo está correto.
- ▶ **Aquecer motor p/ medir nível do óleo do motor:** aqueça o motor para a temperatura de operação.
- ▶ **Nível do óleo do motor Parar o veículo na horizontal para medição:** estacione o veículo numa superfície plana.
- ▶ **Nível do óleo do motor Adicionar 1,0 l** e a barra de indicação do nível do óleo no display multifunções está a cor de laranja e situa-se abaixo de "mín": adicione 1 l de óleo de motor.
- ▶ **Reduzir nível do óleo do motor** e a barra da indicação do nível do óleo no display multifunções está a cor de laranja e situa-se acima de "máx": deixe sair o óleo de motor enchido em excesso.
- ▶ **Nível do óleo do motor Ligar ignição:** ligue a ignição para verificar o nível do óleo do motor.
- ▶ **Nível do óleo do motor Sistema inoperacional:** o sensor tem uma falha ou não está ligado. Procure uma oficina qualificada.
- ▶ **Nível do óleo do motor Sist. de momento indisponível:** feche o capot.

- ⓘ Veículos com indicação do nível do óleo frio: após um período de imobilização prolongado do veículo, o nível do óleo é indicado automaticamente no display multifunções. Se não for possível efetuar uma medição do nível do óleo do motor, surge uma mensagem correspondente.

### Adicionar óleo de motor

**⚠ ADVERTÊNCIA** Perigo de queimaduras devido a componentes quentes no compartimento do motor

Determinados componentes no compartimento do motor podem estar extremamente quentes, p.ex., o motor, o radiador e componentes do sistema de escape.

- ▶ Deixe arrefecer o motor e toque apenas nos componentes descritos a seguir.

**⚠ ADVERTÊNCIA** Perigo de queimaduras ao abrir o capot

Se abrir o capot com o motor sobreaquecido ou em caso de incêndio no compartimento do motor, pode entrar em contacto com gases ou outros lubrificantes e líquidos muito quentes.

- ▶ Antes de abrir o capot, deixe arrefecer o motor sobreaquecido.
- ▶ Em caso de incêndio no compartimento do motor, deixe o capot fechado e chame os bombeiros.

Se tiver de realizar trabalhos no compartimento do motor, toque apenas nos seguintes componentes:

- Capot
- Tampa de fecho da abertura de abastecimento do óleo de motor
- Tampa de fecho do reservatório do líquido limpa-vidros
- Tampa de fecho do reservatório de compensação do líquido refrigerante

**⚠ ADVERTÊNCIA** Perigo de incêndio e ferimentos causados por óleo para motor

Se o óleo para motor entrar em contacto com componentes muito quentes no compartimento do motor, este pode inflamar-se.

- ▶ Certifique-se de que não entra óleo para motor junto à abertura de abastecimento.
- ▶ Antes de ligar o veículo, deixe arrefecer o motor e limpe bem os componentes sujos com óleo para motor.

**ⓘ NOTA** Danos no motor causados por filtro de óleo ou óleo errado ou por aditivos

- ▶ Não utilize óleo de motor ou um filtro de óleo com outras especificações que não as necessárias para os intervalos de manutenção recomendados.

A Mercedes-Benz recomenda a utilização de peças de substituição e de manutenção originais ou testadas.

- ▶ Não modifique o óleo de motor ou o filtro de óleo para alcançar intervalos de troca superiores aos recomendados.

- ▶ Não use aditivos.
- ▶ Siga as instruções do indicador do serviço de manutenção para a troca de óleo.

**!** **NOTA** Danos causados por óleo de motor em excesso

O excesso de óleo de motor pode danificar o motor ou o catalisador.

- ▶ Mandê retirar o óleo de motor em excesso numa oficina qualificada.

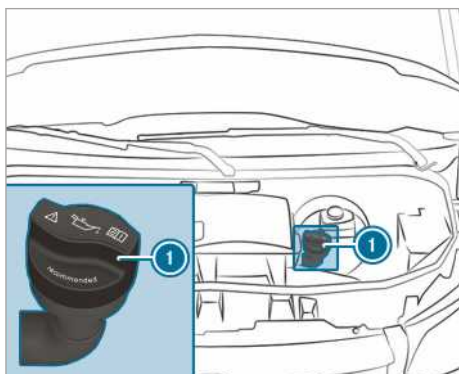

Motor OM651

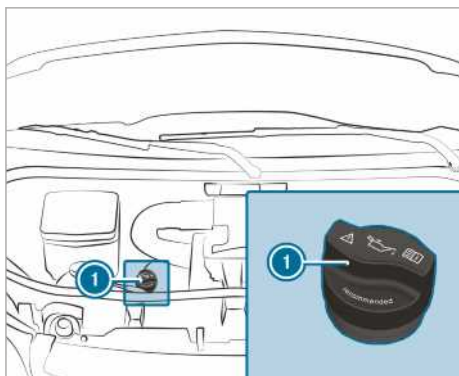

Motor OM642

- ▶ Rode a tampa de fecho ① para a esquerda e retire-a.
- ▶ Adicione óleo de motor.
- ▶ Coloque a tampa de fecho ① e rode-a para a direita, até engatar.

- ▶ Verifique novamente o nível do óleo (→ página 210).

### Verificar o nível do líquido refrigerante

**!** **ADVERTÊNCIA** Perigo de queimaduras devido a componentes quentes no compartimento do motor

Determinados componentes no compartimento do motor podem estar extremamente quentes, p.ex., o motor, o radiador e componentes do sistema de escape.

- ▶ Deixe arrefecer o motor e toque apenas nos componentes descritos a seguir.

Se tiver de realizar trabalhos no compartimento do motor, toque apenas nos seguintes componentes:

- Capot
- Tampa de fecho da abertura de abastecimento do óleo de motor
- Tampa de fecho do reservatório do líquido limpa-vidros
- Tampa de fecho do reservatório de compensação do líquido refrigerante

**!** **ADVERTÊNCIA** Perigo de queimaduras ao abrir o capot

Se abrir o capot com o motor sobreaquecido ou em caso de incêndio no compartimento do motor, pode entrar em contacto com gases ou outros lubrificantes e líquidos muito quentes.

- ▶ Antes de abrir o capot, deixe arrefecer o motor sobreaquecido.
- ▶ Em caso de incêndio no compartimento do motor, deixe o capot fechado e chame os bombeiros.

**!** **ADVERTÊNCIA** Perigo de queimaduras causadas por líquido refrigerante quente

O sistema de refrigeração do motor está sob pressão, em especial com o motor quente. Se abrir a tampa de fecho, pode queimar-se devido à projeção de líquido refrigerante muito quente.

- ▶ Deixe arrefecer o motor antes de abrir a tampa de fecho.

- ▶ Ao abrir, use luvas e óculos de proteção.
- ▶ Abra a tampa de fecho lentamente, para deixar sair a pressão.

Deixe arrefecer o motor e o sistema de refrigeração antes de verificar o nível do líquido refrigerante ou de adicionar líquido refrigerante.

**!** **NOTA** Danos na pintura provocados pelo líquido refrigerante

Se cair líquido refrigerante nas superfícies pintadas, a pintura pode ficar danificada.

- ▶ Adicione o líquido refrigerante cuidadosamente.
- ▶ Remova o líquido refrigerante derramado.

### Verificar o nível do líquido refrigerante

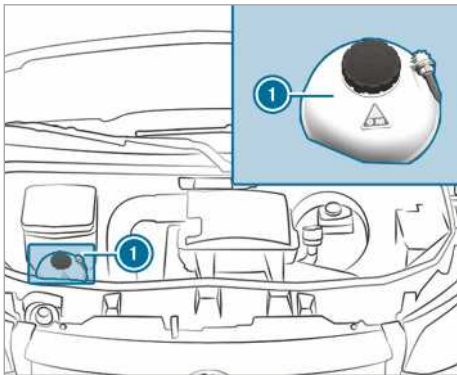

Reservatório de compensação do líquido refrigerante (exemplo)

- ▶ Estacione o veículo numa superfície plana.
- ▶ Abra o capot (→ página 208).
- ▶ Rode lentamente a tampa de fecho do reservatório de compensação do líquido refrigerante ❶ meia volta para a esquerda e deixe sair a sobrepressão.
- ▶ Continue a desenroscar a tampa de fecho do reservatório de compensação do líquido refrigerante ❶ e retire-a.
- ▶ Verifique o nível do líquido refrigerante. Se o líquido refrigerante chegar à marcação máxima no reservatório de compensação do líquido refrigerante, existe líquido refrigerante suficiente.

### Adicionar líquido refrigerante

- ▶ Adicione líquido refrigerante até à marcação máxima no reservatório de compensação do líquido refrigerante.

Para evitar danos no sistema de refrigeração do motor, utilize apenas líquido refrigerante aprovado pela Mercedes-Benz.

- ▶ Coloque a tampa de fecho do reservatório de compensação do líquido refrigerante ❶ e aperte-a para a direita.
- ▶ Ligue o motor.
- ▶ Após cerca de cinco minutos, volte a desligar o motor e deixe-o arrefecer.
- ▶ Verifique novamente o nível do líquido refrigerante e, se necessário, adicione líquido refrigerante.

❶ Observe as informações adicionais relativas ao líquido refrigerante (→ página 291).

### Encher o sistema de lavagem dos vidros

**!** **ADVERTÊNCIA** Perigo de queimaduras devido a componentes quentes no compartimento do motor

Determinados componentes no compartimento do motor podem estar extremamente quentes, p.ex., o motor, o radiador e componentes do sistema de escape.

- ▶ Deixe arrefecer o motor e toque apenas nos componentes descritos a seguir.

Se tiver de realizar trabalhos no compartimento do motor, toque apenas nos seguintes componentes:

- Capot
- Tampa de fecho da abertura de abastecimento do óleo de motor
- Tampa de fecho do reservatório do líquido limpa-vidros
- Tampa de fecho do reservatório de compensação do líquido refrigerante

**!** **ADVERTÊNCIA** Perigo de queimaduras ao abrir o capot

Se abrir o capot com o motor sobreaquecido ou em caso de incêndio no compartimento do motor, pode entrar em contacto com gases ou outros lubrificantes e líquidos muito quentes.



- ▶ Antes de abrir o capot, deixe arrefecer o motor sobreaquecido.
- ▶ Em caso de incêndio no compartimento do motor, deixe o capot fechado e chame os bombeiros.

**⚠ ADVERTÊNCIA** - Perigo de incêndio e de ferimentos devido ao concentrado para lavagem de vidros

O concentrado para lavagem de vidros é facilmente inflamável. Se entrar em contacto com componentes quentes do motor ou com o sistema de escape, pode inflamar-se.

- ▶ Certifique-se de que o concentrado para lavagem de vidros não chega perto da abertura de abastecimento.

### Reabastecer o líquido limpa-vidros

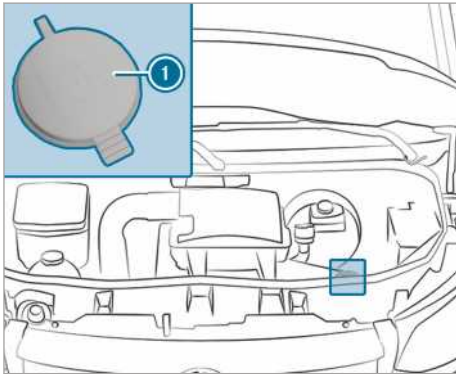

#### Reservatório do líquido limpa-vidros (exemplo)

- ▶ Misture previamente o líquido limpa-vidros na proporção de mistura correta num recipiente.
- ▶ Pare o veículo numa superfície plana e bloqueie-o contra o deslocamento (→ página 153).
- ▶ Abra o capot (→ página 208).
- ▶ Abra a tampa de fecho ① do reservatório do líquido limpa-vidros, puxando a patilha para cima.
- ▶ Encha com o líquido limpa-vidros previamente misturado.
- ▶ Pressione a tampa de fecho ① sobre a abertura de abastecimento até ouvir a tampa engatar.
- ▶ Feche o capot (→ página 208).

- ① Observe as informações adicionais relativas ao líquido limpa-vidros (→ página 292)

### Limpar a válvula de descarga da água da caixa de admissão do ar

**⚠ ADVERTÊNCIA** Perigo de ferimentos devido a componentes em movimento

Determinados componentes no compartimento do motor podem continuar a funcionar ou voltar a ligar-se inadvertidamente, mesmo com a ignição desligada, p.ex., a ventoinha do radiador.

Antes de efetuar trabalhos no compartimento do motor, certifique-se do seguinte:

- ▶ Desligue a ignição.
- ▶ Nunca coloque as mãos na área de perigo dos componentes em movimento, p.ex., a área de rotação da ventoinha.
- ▶ Retire as joias e relógios.
- ▶ Mantenha o vestuário e os cabelos afastados dos componentes em movimento.

**⚠ ADVERTÊNCIA** Perigo de queimaduras devido a componentes quentes no compartimento do motor

Determinados componentes no compartimento do motor podem estar extremamente quentes, p.ex., o motor, o radiador e componentes do sistema de escape.

- ▶ Deixe arrefecer o motor e toque apenas nos componentes descritos a seguir.

Se tiver de realizar trabalhos no compartimento do motor, toque apenas nos seguintes componentes:

- Capot
- Tampa de fecho da abertura de abastecimento do óleo de motor
- Tampa de fecho do reservatório do líquido limpa-vidros
- Tampa de fecho do reservatório de compensação do líquido refrigerante

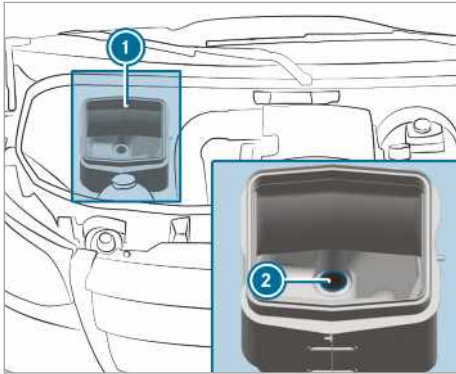

- ▶ Abra o capot (→ página 208).
- ▶ Elimine a sujeira da válvula de descarga da água ② da caixa de admissão do ar ①.

### Purgar o filtro de combustível

**⚠ ADVERTÊNCIA** Risco de incêndio- e explosão por ação do combustível

Os combustíveis são facilmente inflamáveis.

- ▶ Evitar a todo o custo fogo, lume não protegido, fumar e formação de faíscas.
- ▶ Antes de abastecer, desligar o motor e, caso se aplique, o sistema de aquecimento adicional.

**⚠ ADVERTÊNCIA** Risco de incêndio e explosão por ação do combustível

Os combustíveis são facilmente inflamáveis. O contacto com componentes quentes provoca risco de incêndio e explosão.

- ▶ Deixe arrefecer o motor e o sistema de escape.

**! NOTA** Danos no motor devido a purga tardia do filtro de combustível

**Veículo com motor diesel:** a purga tardia do filtro de combustível pode causar danos no motor.

Se a luz indicadora  se acender, purgue de imediato o filtro de combustível.

**🌿 Indicação relativa à proteção do meio ambiente** Poluição ambiental devido a eliminação não ecológica

- ▶ Eliminar de maneira ecológica a mistura de combustível e água.

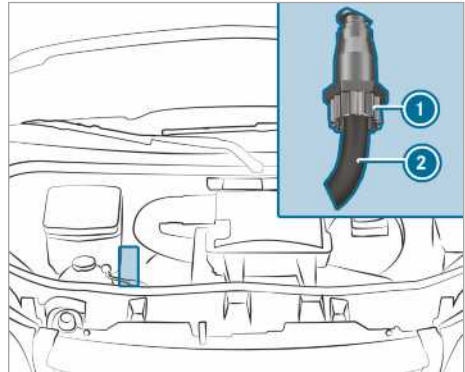

Motor OM642

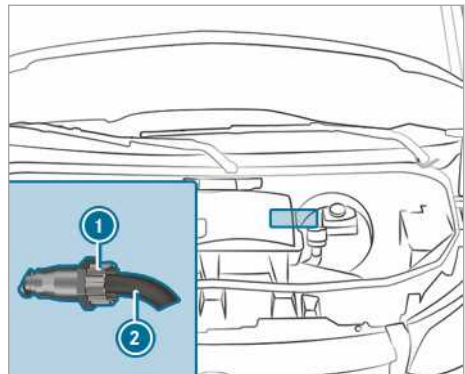

OM651 Tração dianteira

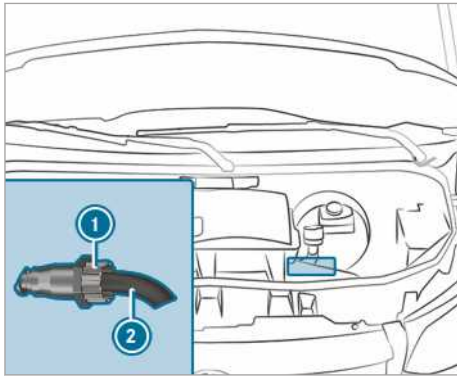

OM651 Tração traseira

- ▶ Desligue o veículo em local afastado do trânsito e garanta que este não se desloca.
- ▶ Desligue o aquecimento adicional (→ página 113).
- ▶ Desligue o motor.
- ▶ Abra o capot (→ página 208).
- ▶ Coloque um recipiente de recolha adequado por baixo do tubo flexível de descarga ②.
- ▶ Ligue a ignição.
- ▶ Abra o bujão de descarga ① até a mistura de combustível e água do tubo flexível de descarga ② sair.
- ▶ Feche o bujão de descarga ① logo que tenham sido escoados cerca de 0,2 l da mistura de combustível e água.  
Ao fim de 30 segundos, a bomba de combustível elétrica para automaticamente o escoamento da mistura de combustível e água.
- ▶ Após a purga, desligue a ignição.
- ▶ Elimine de forma ecológica a mistura de combustível e água recolhida, p.ex., numa oficina qualificada.
- ▶ Verifique se o bujão de descarga ① está fechado.  
Com o motor a trabalhar, se o bujão de descarga ① estiver desapertado, perde-se combustível através do tubo flexível de descarga ②.
- ▶ Feche o capot (→ página 208).
- ▶ **Depois da purga, a luz indicadora não se apaga:** volte a purgar o filtro de combustível.

▶ **Após a segunda purga, a luz indicadora não se apaga:** procure uma oficina qualificada.

A Mercedes-Benz recomenda que a purga do filtro de combustível seja efetuada numa oficina qualificada.

### Limpeza e conservação

#### Indicações relativas à lavagem do veículo na estação de lavagem automática

**⚠ ADVERTÊNCIA** Perigo de acidente devido ao efeito de travagem reduzido após a lavagem do veículo

Após a lavagem do veículo, o efeito de travagem dos seus travões é reduzido.

- ▶ Após a lavagem do veículo trave o veículo com cuidado, tendo em consideração as condições de trânsito, até ser restabelecido o efeito de travagem total.

Certifique-se de que a estação de lavagem automática é adequada para o tamanho do veículo.

Antes de lavar o veículo na estação de lavagem automática, recolha os espelhos retrovisores exteriores e desmonte, eventualmente, uma antena adicional. Caso contrário, os espelhos retrovisores exteriores, a antena ou o veículo podem ficar danificados.

Ao sair da estação de lavagem automática, assegure-se de que os espelhos retrovisores exteriores ficam de novo totalmente abertos e, eventualmente, de que uma antena adicional está novamente montada.

Para evitar danos no seu veículo, tenha em atenção o seguinte antes da utilização de uma estação de lavagem automática:

- As janelas laterais e o vidro de correr estão completamente fechados.
- O ventilador do sistema de ventilação e do aquecimento está desligado.
- O interruptor do limpa-vidros encontra-se na posição .

Em caso de sujidade forte, limpe o veículo antes de entrar na estação de lavagem automática.

- ① Se, após a lavagem do veículo, remover a cera do para-brisas e das borrachas da escova do limpa-vidros, evita a formação de estrias e diminui os ruídos de limpeza.

## Indicações sobre a utilização de um aparelho de limpeza de alta pressão

**⚠ ADVERTÊNCIA** Perigo de acidente em caso de utilização de aparelhos de limpeza de alta pressão com bicos de jato circular

O jato de água de um bico de jato circular (jato removedor de sujidade) pode provocar danos não visíveis exteriormente nos pneus ou componentes da carroçaria.

Os componentes assim danificados podem falhar inesperadamente.

- ▶ Não utilize aparelhos de limpeza de alta pressão com bicos de jato circular para a limpeza do veículo.
- ▶ Mandê imediatamente substituir os pneus ou componentes da carroçaria danificados.

Nunca utilize um aparelho de limpeza de alta pressão no interior do veículo. Isto, porque a quantidade de água produzida com pressão pelo aparelho de limpeza de alta pressão e a névoa de pulverização associada podem danificar significativamente o veículo.

Para evitar danos no seu veículo, tenha em atenção o seguinte no caso de utilização de um aparelho de limpeza de alta pressão:

- Respeite uma distância mínima de 30 cm, no caso de bicos de jato plano de 25° e de jatos removedores de sujidade, ou de 70 cm, no caso de bicos de jato circular, em relação ao veículo e observe os dados constantes das instruções de utilização do fabricante do aparelho.
- Não direcione o bico do aparelho de limpeza de alta pressão diretamente para componentes sensíveis como pneus, folgas, componentes elétricos, baterias, elementos luminosos e fendas de ventilação.

- No caso de uma câmara de marcha-atrás, respeite uma distância mínima de 50 cm.

## Lavar o veículo à mão

Respeite as normas legais. Em alguns países, p. ex., só é permitido efetuar a lavagem manual em locais de lavagem específicos para o efeito. Neste caso, certifique-se de que a lavagem manual é efetuada num local de lavagem específico para o efeito.

- ▶ Use um produto de limpeza suave, p.ex., um champô para automóveis.
- ▶ Lave o veículo com água morna e uma esponja macia para automóveis. Não deixe o veículo sob a incidência direta do sol.
- ▶ Passe cuidadosamente o veículo com água limpa e seque-o com um pano em camurça. Certifique-se de que não aponta o jato de água diretamente para as grelhas da entrada de ar. Nessa ocasião, não deixe o ventilador a trabalhar.
- ▶ Não deixe secar o produto de limpeza na pintura.

No início do inverno, elimine cuidadosamente e, logo que possível, todos os depósitos de sal de descongelamento.

## Indicações relativas à conservação da pintura e da pintura mate

**!** **NOTA** Danos na pintura e corrosão por conservação insuficiente

Se a sujidade provocada por excrementos de aves ou outros resíduos não for eliminada minuciosamente e em devido tempo, tal pode causar danos na pintura e posterior corrosão.

- ▶ Em caso de sujidade, limpe a pintura e a pintura mate imediatamente e de forma minuciosa.

## Tenha em atenção as seguintes indicações:

	Indicações relativas à limpeza e conservação	Evitar danos na pintura
<b>Pintura</b>	<ul style="list-style-type: none"> <li>• Resíduos de insetos: amolecer com um removedor de insetos e, seguidamente, lavar.</li> <li>• Excrementos de aves: amolecer com água e, seguidamente, lavar.</li> <li>• Remover líquido refrigerante, resina, óleos, combustível e gorduras, esfregando levemente com um pano embebido em gasolina de limpeza ou fluido de isqueiro.</li> <li>• Fluido dos travões: lavar com água.</li> <li>• Salpicos de alcatrão: utilizar um removedor de alcatrão.</li> <li>• Cera: utilizar um removedor de silicone.</li> </ul>	<ul style="list-style-type: none"> <li>• Não aplicar autocolantes, películas ou afins.</li> <li>• Eliminar a sujidade o mais rapidamente possível.</li> </ul>
<b>Pintura mate</b>	<ul style="list-style-type: none"> <li>• Utilizar apenas produtos de conservação aprovados para veículos Mercedes-Benz.</li> </ul>	<ul style="list-style-type: none"> <li>• Não polir o veículo nem as jantes de liga leve.</li> <li>• Em estações de lavagem automática, não utilizar programas de lavagem com um tratamento final com cera quente.</li> <li>• Não utilizar detergentes para pintura, produtos de retificar/polir, nem conservadores de brilho, p.ex., cera.</li> <li>• Mandar realizar as reparações da pintura exclusivamente numa oficina qualificada.</li> </ul>

## Indicações relativas à conservação de componentes do veículo

**▲ ADVERTÊNCIA** Perigo de entalamento ao limpar o para-brisas com o limpa-vidros ligado

Se colocar o limpa-vidros em movimento durante a limpeza do para-brisas ou das escovas do limpa-vidros, pode entalar-se.

- ▶ Antes de limpar o para-brisas ou as escovas do limpa-vidros, desligue sempre o limpa-vidros e a ignição.

**▲ ADVERTÊNCIA** Perigo de queimaduras devido a tubos de escape finais e pontei-ras de escape

Os tubos de escape finais e as pontei-ras de escape podem estar muito quentes. Se tocar nestes componentes do veículo, pode quei-mar-se.

- ▶ Tenha sempre o máximo cuidado na área dos tubos de escape finais e das pontei-ras de escape, vigiando atenta-mente, sobretudo, as crianças nesta área.
- ▶ Antes de tocar, deixe arrefecer os com-ponentes do veículo.

## Tenha em atenção as seguintes indicações:

	<b>Indicações relativas à limpeza e conservação</b>	<b>Evitar danos no veículo</b>
<b>Rodas/jantes</b>	Utilizar água e um produto de limpeza sem ácidos para limpar as jantes.	<ul style="list-style-type: none"> <li>• Para remover o pó de travagem, não utilizar produtos de limpeza de jantes acidíferos. Caso contrário, os parafusos das rodas e os componentes dos travões podem ser danificados.</li> <li>• Para evitar a corrosão dos discos e das pastilhas dos travões, conduzir alguns minutos após a limpeza e só depois desligar o veículo. Os discos e as pastilhas dos travões aquecem e secam.</li> </ul>
<b>Vidros</b>	Limpe os vidros pelo lado de dentro e de fora com um pano húmido e produtos de limpeza recomendados para veículos Mercedes-Benz .	Para limpar as faces interiores, não utilizar panos secos, produtos abrasivos ou produtos de limpeza com diluentes.
<b>Escovas do limpa-vidros</b>	Limpar as escovas do limpa-vidros afastadas com um pano húmido.	Não limpar as escovas do limpa-vidros com demasiada frequência.
<b>Iluminação exterior</b>	Limpar as óticas com uma esponja molhada e um produto de limpeza suave, p.ex., champô para automóveis.	Utilizar apenas produtos de limpeza ou panos adequados para vidros de plástico.
<b>Sensores</b>	Limpar os sensores no para-choques dianteiro e traseiro, bem como na grelha do radiador com um pano macio e champô para automóveis.	Se utilizar um aparelho de limpeza de alta pressão, manter uma distância mínima de 30 cm.
<b>Câmara de marcha-atrás e câmara 360°</b>	Limpar a lente da câmara com um pano macio e água limpa.	Não utilizar aparelhos de limpeza de alta pressão.
<b>Dispositivo de reboque</b>	<ul style="list-style-type: none"> <li>• Remover o depósito de ferrugem na esfera, p.ex., com uma escova de arame.</li> <li>• Remover a sujidade com um pano que não largue fios.</li> <li>• Após a limpeza, aplicar uma camada fina de óleo ou massa na cabeça esférica.</li> <li>• Respeitar as indicações relativas à conservação constantes das instruções de utilização do fabricante do dispositivo de reboque.</li> </ul>	Não limpar a bola de reboque com um aparelho de limpeza de alta pressão ou diluente.

	Indicações relativas à limpeza e conservação	Evitar danos no veículo
<b>Porta deslizante</b>	<ul style="list-style-type: none"> <li>• Remover corpos estranhos na zona das placas de contacto e das extremidades das cavilhas de contacto da porta deslizante.</li> <li>• Limpar as placas de contacto e as extremidades das cavilhas de contacto com um produto de limpeza suave e um pano macio.</li> </ul>	Não aplicar óleo nem massa nas placas de contacto e nas extremidades das cavilhas de contacto.
<b>Degraus</b>	<ul style="list-style-type: none"> <li>• Limpar os degraus elétricos e o respetivo alojamento com um aparelho de limpeza de alta pressão.</li> <li>• Após a limpeza, pulverizar as guias laterais com spray de silicone.</li> <li>• Não limpar os degraus no para-choques com um aparelho de limpeza de alta pressão.</li> </ul>	Não utilizar massa nem óleo como lubrificante.
<b>Taipais de alumínio</b>	<ul style="list-style-type: none"> <li>• Escovar os taipais de alumínio com água e um detergente neutro ou ligeiramente alcalino.</li> </ul>	Não utilizar produtos abrasivos para limpar os taipais.

### Indicações relativas à conservação do interior

**⚠ ADVERTÊNCIA** Perigo de ferimentos se componentes de plástico se soltarem após a utilização de um produto de conservação que contenha diluentes

Os produtos de conservação e limpeza que contêm diluentes podem tornar as superfícies do cockpit porosas.

Nesse caso, quando os airbags são ativados, podem soltar-se componentes em plástico.

▶ Não use produtos de conservação e limpeza que contêm diluentes para a limpeza do cockpit.

**⚠ ADVERTÊNCIA** Perigo de ferimentos ou de vida devido ao branqueamento de cintos de segurança

Os cintos de segurança podem ser fortemente enfraquecidos por branqueamento ou tingimento.

Por conseguinte, os cintos de segurança podem rasgar-se ou falhar, p. ex., em caso de acidente.

▶ Nunca branqueie ou tinja os cintos de segurança.

**⚠ PERIGO** Perigo de vida devido a choque elétrico

Ao limpar a tomada de 230 V com um pano húmido, pode sofrer um choque elétrico.

Existe perigo de vida!

Evite a área em torno da tomada de 230 V ao limpar.

## Tenha em atenção as seguintes indicações:

	<b>Indicações relativas à limpeza e conservação</b>	<b>Evitar danos no veículo</b>
<b>Cintos de segurança</b>	Limpar com água morna e uma solução de sabão.	<ul style="list-style-type: none"> <li>• Não utilizar produtos de limpeza químicos.</li> <li>• Não secar o cinto de segurança aquecendo-o acima de 80 °C ou sob a incidência direta do sol.</li> </ul>
<b>Display</b>	Limpar cuidadosamente a superfície com um pano de microfibras e um produto de conservação para displays LCD/TFT.	<ul style="list-style-type: none"> <li>• Desligar o display e deixá-lo arrefecer.</li> <li>• Não utilizar outros produtos.</li> </ul>
<b>Revestimento em plástico</b>	<ul style="list-style-type: none"> <li>• Limpar com um pano de microfibras húmido.</li> <li>• Em caso de sujidade forte: utilizar um produto de conservação recomendado para veículos Mercedes-Benz .</li> </ul>	<ul style="list-style-type: none"> <li>• Não aplicar autocolantes, películas ou afins.</li> <li>• Evitar o contacto com cosméticos, repelentes de insetos e protetores solares.</li> </ul>
<b>Madeira verdadeira/ elementos decorativos</b>	<ul style="list-style-type: none"> <li>• Limpar com um pano de microfibras.</li> <li>• Acabamento piano lacado preto: limpar com um pano húmido e solução de sabão.</li> <li>• Em caso de sujidade forte: utilizar um produto de conservação recomendado para veículos Mercedes-Benz .</li> </ul>	Não utilizar produtos de limpeza com solventes, produtos de polimento ou ceras.
<b>Revestimento do teto</b>	Limpar com uma escova macia ou champô de limpeza a seco.	
<b>Revestimentos dos bancos em tecido</b>	<p>Aspirar sujidades como, p.ex., migalhas ou pó e, de seguida, limpar o revestimento para bancos completo com um pano de microfibras húmido e uma solução de sabão de 1%. Não limpar apenas partes.</p> <p>Utilizar produtos de limpeza e de conservação recomendados para veículos Mercedes-Benz .</p>	Não utilizar produtos de limpeza e de conservação com óleo.
<b>Revestimentos dos bancos em pele artificial</b>	<p>Aspirar sujidades como, p.ex., migalhas ou pó e, de seguida, limpar o revestimento para bancos completo com um pano de algodão húmido e uma solução de sabão de 1%. Não limpar apenas partes.</p> <p>Utilizar produtos de limpeza e de conservação recomendados para veículos Mercedes-Benz .</p>	<p>Não utilizar panos de microfibras.</p> <p>Não utilizar produtos de limpeza e de conservação com óleo.</p>



	<b>Indicações relativas à limpeza e conservação</b>	<b>Evitar danos no veículo</b>
<b>Revestimentos dos bancos em pele verdadeira</b>	Aspirar sujidades como, p.ex., migalhas ou pó e, de seguida, limpar os revestimentos para bancos de forma regular com um pano de algodão húmido. Em caso de sujidade forte: utilizar um produto de conservação para pele recomendado para veículos Mercedes-Benz para tratamento posterior.	Não utilizar panos de microfibras. Não utilizar produtos de limpeza e de conservação com óleo.
<b>Volante e alavanca de velocidades ou seletora</b>	Limpar com um pano húmido.	
<b>Pedais e tapetes</b>	Limpar com um pano húmido.	Não utilizar produtos de limpeza e de conservação.
<b>Habitáculo</b>	Limpar com um pano húmido.	<ul style="list-style-type: none"> <li>• Não utilizar aparelhos de limpeza de alta pressão.</li> <li>• Após a limpeza, deixar o habitáculo secar totalmente.</li> <li>• Não deixar penetrar produtos líquidos em folgas ou cavidades.</li> </ul>
<b>Cortinas</b>	Mandar sempre limpar as cortinas a seco.	Não lavar as cortinas.

## Caso de emergência

### Retirar o colete refletor

O colete refletor encontra-se no compartimento porta-objetos da porta do condutor.

- ▶ Retire o colete refletor do compartimento porta-objetos.
- ⓘ Os coletes refletores também podem ser arrumados nos compartimentos porta-objetos das portas traseiras e da porta do acompanhante.

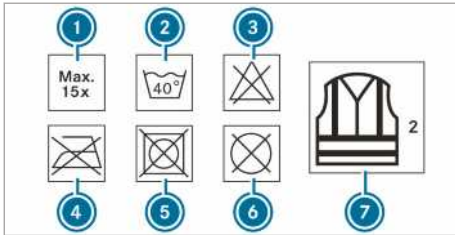

- ① Número máximo de lavagens
- ② Temperatura máxima de lavagem
- ③ Não branquear
- ④ Não engomar
- ⑤ Não utilizar máquina de secar roupa
- ⑥ Não lavar a seco
- ⑦ Este colete corresponde à classe 2

Os requisitos definidos na norma legal só são preenchidos se o colete refletor tiver o tamanho correto e estiver completamente fechado.

Substituir o colete refletor:

- no caso de danos ou sujidade impossível de remover nas tiras refletoras
- se tiver sido atingido o número máximo de lavagens
- em caso de perda da propriedade de fluorescência

### Triângulo de sinalização

#### Retirar o triângulo de sinalização

O triângulo de sinalização encontra-se no compartimento porta-objetos da porta do acompanhante.

- ▶ Retire o triângulo de sinalização do compartimento porta-objetos.

### Montar o triângulo de sinalização

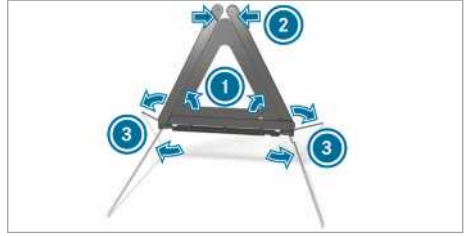

- ▶ Puxe os refletores laterais ① para cima, até formarem um triângulo, e una-os através do botão de pressão superior ②.
- ▶ Abra os pés ③ para os lados e para baixo.

### Retirar a bolsa de primeiros socorros

A bolsa de primeiros socorros encontra-se no compartimento porta-objetos da porta do acompanhante.

- ▶ Retire a bolsa de primeiros socorros do compartimento porta-objetos.

### Retirar a luz de aviso

A luz de aviso encontra-se no compartimento porta-objetos da porta do acompanhante.

- ▶ Retire a luz de aviso do compartimento porta-objetos.

### Retirar e guardar o extintor

**⚠ ADVERTÊNCIA** Perigo de acidente devido à fixação incorreta do extintor na zona dos pés do condutor

Um extintor na zona dos pés do condutor pode limitar o curso dos pedais ou bloquear um pedal carregado a fundo.

Isso afeta a segurança operacional e de circulação do veículo.

Além do mais, o extintor pode ser projetado na zona dos pés do condutor e ferir o condutor ou outros ocupantes.

- ▶ Transporte sempre o extintor, guardado e fixado corretamente, no respetivo suporte.
- ▶ Não retire o extintor durante a marcha.

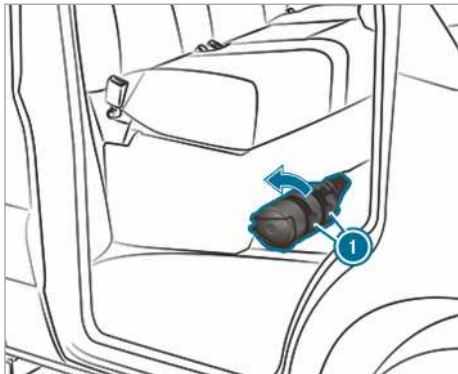
**Retirar**

- ▶ Puxe as patilhas no suporte do extintor ① para cima.
- ▶ Retire o extintor.

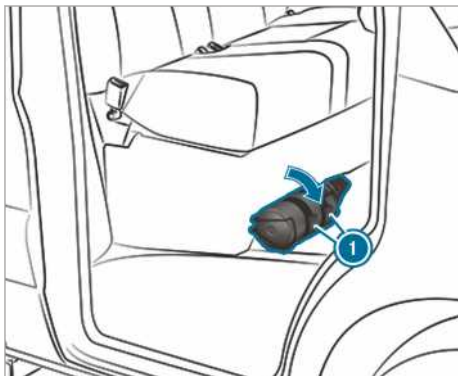
**Arrumação**

- ▶ Guarde o extintor.
  - ▶ Empurre as patilhas no suporte do extintor ① para baixo.
- ① Num veículo com direção à direita, o extintor encontra-se no banco do acompanhante, do lado esquerdo, no sentido da marcha.

### Mercedes-Benz Sistema de chamada de emergência

#### Informações sobre o sistema de chamada de emergência Mercedes-Benz

O sistema de chamada de emergência Mercedes-Benz só funciona em regiões onde existe cobertura de rede móvel dos parceiros. No caso de

insuficiente cobertura de rede dos parceiros, pode não ser enviada nenhuma chamada de emergência.

Para que seja estabelecida uma chamada de emergência automática, a ignição tem de estar ligada.

- ① O sistema de chamada de emergência Mercedes-Benz está ativado de fábrica. A utilização do sistema de chamada de emergência Mercedes-Benz é gratuita.

#### Visão geral do sistema de chamada de emergência Mercedes-Benz

Com o sistema de chamada de emergência Mercedes-Benz, pode reduzir-se consideravelmente o tempo entre o momento do acidente e a chegada das forças de socorro ao local do acidente. O sistema facilita a determinação da posição no caso de locais de acidente difíceis de localizar.

A chamada de emergência pode ser estabelecida automaticamente (→ página 224).

Tem também a possibilidade de estabelecer a chamada de emergência manualmente (→ página 225). Efetue uma chamada de emergência apenas para pedir socorro para si ou para terceiros. Não efetue uma chamada de emergência em caso de avaria ou numa situação similar.

#### Efetuar uma chamada de emergência automática Mercedes-Benz

##### Condições

- A ignição está ligada.
- A bateria do motor de arranque tem carga suficiente.

O sistema de chamada de emergência Mercedes-Benz aciona automaticamente uma chamada de emergência após a ativação dos sistemas de retenção, como airbag ou pré-tensor do cinto de segurança, na sequência de um acidente.

A chamada de emergência foi acionada:

- É estabelecida uma ligação telefónica à central de chamadas de emergência da Mercedes-Benz.
- Uma mensagem com os dados do acidente é enviada à central de chamadas de emergência da Mercedes-Benz.

A central de chamadas de emergência da Mercedes-Benz pode transmitir os dados a uma central pública de chamadas de emergência, em conformidade com a posição do veículo.

- Sob determinadas condições são adicionalmente transmitidos dados no canal de voz para a central de chamadas de emergência da Mercedes-Benz.

Assim, podem ser rapidamente desencadeadas medidas de socorro, salvamento ou reboque do veículo para uma oficina autorizada Mercedes-Benz.

A tecla SOS na unidade de comando do teto pisca, até a chamada de emergência estar concluída.

Uma chamada de emergência automática não pode ser terminada de imediato por si.

Se o sistema de chamada de emergência Mercedes-Benz não conseguir estabelecer uma chamada de emergência para a central de chamadas de emergência da Mercedes-Benz, a chamada de emergência é automaticamente reencaminhada para a central pública de chamadas de emergência.

Se não for possível estabelecer qualquer ligação à central pública de chamadas de emergência, surge uma mensagem correspondente no display.

▶ Introduza o número de chamada de emergência **112** no telemóvel.

Se tiver sido acionada uma chamada de emergência:

- Permaneça dentro do veículo, desde que a situação de trânsito o permita, até a ligação telefónica com o prestador de serviços da central de chamadas de emergência ser estabelecida.
- Com base no registo do acidente, o prestador de serviços decide se são necessárias forças de socorro e/ou polícia no local do acidente.
- Se nenhum ocupante do veículo responder, será enviada imediatamente uma ambulância até ao veículo.

## Efetuar uma chamada de emergência manual Mercedes-Benz

▶ **Através da tecla SOS na unidade de comando do teto:** prima a tecla SOS durante, pelo menos, um segundo.

A chamada de emergência foi acionada:

- É estabelecida uma ligação telefónica à central de chamadas de emergência da Mercedes-Benz.
- Uma mensagem com os dados do acidente é enviada à central de chamadas de emergência da Mercedes-Benz.

A central de chamadas de emergência da Mercedes-Benz pode transmitir os dados a uma central pública de chamadas de emergência, em conformidade com a posição do veículo.

- Permaneça dentro do veículo, desde que a situação de trânsito o permita, até a ligação telefónica com o prestador de serviços da central de chamadas de emergência ser estabelecida.
- Com base no registo do acidente, o prestador de serviços decide se são necessárias forças de socorro e/ou polícia no local do acidente.
- Em determinadas condições são adicionalmente transmitidos dados no canal de voz para a central de chamadas de emergência da Mercedes-Benz .

Assim, podem ser rapidamente desencadeadas medidas de socorro, salvamento ou reboque do veículo para uma oficina autorizada Mercedes-Benz .

Se o sistema de chamada de emergência Mercedes-Benz não conseguir estabelecer uma chamada de emergência para a central de chamadas de emergência da Mercedes-Benz, esta é automaticamente reencaminhada para a central pública de chamadas de emergência.

## Transmissão de dados Mercedes-Benz do sistema de chamada de emergência

No caso de uma chamada de emergência automática ou manual, bem como da chamada de emergência **112**, são transmitidos dados à central de chamadas de emergência da Mercedes-Benz ou à central pública de chamadas de emergência.

São transmitidos os seguintes dados:

- Dados GPS sobre a posição do veículo
- Dados GPS sobre a posição da rota (poucas centenas de metros antes do acidente)
- Sentido da marcha
- Número de identificação do veículo

- Tipo de propulsão do veículo
- Número estimado de pessoas no veículo
- Existência ou não de Mercedes PRO connect
- Chamada de emergência acionada manual ou automaticamente
- Hora do acidente

Para o esclarecimento do acidente, podem ser tomadas as seguintes medidas até uma hora após a realização da chamada de emergência:

- A posição atual do veículo pode ser consultada.
- Pode ser estabelecida uma comunicação com os ocupantes.

**i** Para a Rússia: até duas horas depois de efetuar a chamada de emergência, não é possível utilizar diversas funções, p.ex., a receção de informações de trânsito.

### Iniciar/parar o modo de teste ERA-GLONASS (Rússia)

#### Condições

- A bateria do motor de arranque tem carga suficiente.
- A ignição está ligada.
- O veículo está imobilizado há, pelo menos, um minuto.

▶ **Iniciar o modo de teste:** prima o botão rotativo e de pressão durante, pelo menos, cinco segundos. O modo de teste é iniciado e termina automaticamente após a execução do teste de voz.

▶ **Parar o modo de teste manualmente:** deslize a ignição. O modo de teste é interrompido.

### Dano num pneu

#### Indicações em caso de dano num pneu

**⚠ ADVERTÊNCIA** Perigo de acidente devido a pneus sem pressão

Um pneu sem pressão prejudica fortemente as características de condução, assim como o comportamento de direção e travagem do veículo.

- ▶ Não conduza com um pneu sem pressão de ar.

▶ Substitua o pneu sem pressão pela sua roda de reserva ou entre em contacto com uma oficina qualificada.

Consoante o equipamento do veículo, tem as seguintes possibilidades em caso de dano num pneu:

- **Veículos com Mercedes PRO connect:** se tiver uma avaria, pode acionar uma chamada de assistência em caso de avaria através da respetiva tecla na unidade de comando do teto (→ página 190).
- **Todos os veículos:** mude a roda (→ página 269).

### Bateria

#### Indicações relativas à bateria de 12 V

**⚠ ADVERTÊNCIA** Perigo de acidente devido a trabalhos inadequados na bateria

Os trabalhos inadequados na bateria podem, por ex., causar um curto-circuito. Daí podem resultar restrições de funcionamento dos sistemas relevantes em termos de segurança, por ex., do sistema de iluminação, do ABS (sistema de travagem antibloqueio) ou do ESP® (programa eletrónico de estabilidade). A segurança operacional do seu veículo pode estar limitada.

Pode perder o controlo sobre o veículo nas seguintes situações:

- Ao travar
- Ao efetuar movimentos bruscos no volante e/ou se a velocidade não for adaptada

▶ No caso de um curto-circuito ou de uma ocorrência semelhante, contacte imediatamente uma oficina qualificada.

▶ Não prossiga a marcha.

▶ Mandar sempre efetuar quaisquer trabalhos na bateria numa oficina qualificada.

- Mais informações sobre o ABS (→ página 160)
- Mais informações sobre o ESP® (→ página 161)

A Mercedes-Benz recomenda que mande substituir a bateria de 12 V numa oficina qualificada, p.ex., numa oficina autorizada Mercedes-Benz.

Caso pretenda substituir a bateria por si mesmo, observe as seguintes indicações:

- Substitua sempre uma bateria avariada por uma bateria que cumpra os requisitos específicos do veículo.
- Transfira as peças amovíveis, como, p.ex., o tubo flexível de saída de ar, a peça angular, ou a cobertura dos polos, da bateria a substituir.
- Certifique-se de que o tubo flexível de saída de ar fica sempre ligado à abertura original na parte lateral da bateria.

Monte os tampões já existentes ou fornecidos.

Caso contrário, podem sair gases ou ácido da bateria.

- Certifique-se de que as peças amovíveis são ligadas do mesmo modo.

Por razões de segurança, a Mercedes-Benz recomenda que utilize apenas baterias testadas e aprovadas pela Mercedes-Benz para o seu veículo. Estas baterias oferecem uma elevada proteção antivazamento, de modo que os ocupantes não fiquem cauterizados se uma bateria ficar danificada em caso de acidente.

#### **⚠ ADVERTÊNCIA** Perigo de explosão devido à carga eletrostática

A carga eletrostática pode causar a formação de faíscas, inflamando, assim, a mistura de gás facilmente explosiva da bateria.

- ▶ Imediatamente antes de pegar na bateria, toque na carroçaria metálica, a fim de retirar a carga eletrostática eventualmente existente.

A mistura de gás facilmente explosiva é produzida no processo de carregamento da bateria do veículo, assim como no auxílio ao arranque.

#### **⚠ ADVERTÊNCIA** Perigo de cauterização devido ao ácido da bateria

O ácido da bateria é uma substância cáustica.

- ▶ Evite o contacto com a pele, os olhos ou o vestuário.
- ▶ Não se debruce sobre a bateria.

- ▶ Não inale os gases da bateria.
- ▶ Mantenha as crianças afastadas da bateria.
- ▶ Limpe imediatamente o ácido da bateria com água limpa abundante e recorra de imediato a ajuda médica.

#### **🔥 INDICAÇÃO RELATIVA À PROTEÇÃO DO MEIO AMBIENTE** Danos ambientais causados pela eliminação inadequada de pilhas e baterias



As pilhas contêm substâncias nocivas. É proibido por lei eliminá-las juntamente com o lixo doméstico.



Elimine as pilhas e baterias respeitando as normas de proteção do meio ambiente. Entregue as pilhas e baterias descarregadas numa oficina qualificada ou num posto de recolha de baterias usadas.

Se a bateria de 12 V tiver de ser ligada, dirija-se a uma oficina qualificada.

Respeite as indicações de segurança e as medidas de proteção durante o manuseamento das baterias.

Perigo de explosão



É proibido aproximar lume, ter luzes desprotegidas e fumar durante o manuseamento da bateria. Evite a formação de faíscas.



O eletrólito ou o ácido da bateria é cáustico. Evite o contacto com a pele, os olhos ou o vestuário. Use vestuário de proteção adequado, nomeadamente luvas, avental e proteção para a cara. Lave os salpicos de eletrólito ou de ácido imediatamente com água limpa. Se necessário, deve consultar um médico.



Use óculos de proteção.



Mantenha as crianças afastadas.



Respeite as presentes instruções de utilização.

Se não utilizar o veículo durante um período de tempo prolongado ou se percorrer, por regra, trajetos curtos:

- Ligue a bateria a um carregador recomendado pela Mercedes-Benz.
- Dirija-se a uma oficina qualificada para desconectar a bateria.

### Auxílio ao arranque e carregar a bateria de 12 V

- ▶ Para carregar a bateria e para o auxílio ao arranque, utilize sempre o ponto de ligação para o arranque assistido no compartimento do motor.

**!** **NOTA** Danificação da bateria devido a sobretensão

O carregamento com carregadores sem limitação da tensão de carga pode danificar a bateria ou o sistema eletrónico do veículo.

- ▶ Utilize apenas carregadores com uma tensão de carga máxima de 14,8 V.

**!** **ADVERTÊNCIA** Perigo de explosão devido à inflamação de hidrogénio gasoso

Durante o processo de carregamento, a bateria produz hidrogénio gasoso. Em caso de curto-circuito ou formação de faíscas, o hidrogénio gasoso pode inflamar-se.

- ▶ Certifique-se de que o borne positivo de uma bateria ligada não entra em contacto com componentes do veículo.
- ▶ Nunca coloque objetos metálicos ou ferramentas sobre uma bateria.
- ▶ Ao estabelecer ligação ou efetuar a separação da bateria, respeite imprete-

rivelmente a sequência descrita dos bornes da bateria.

- ▶ No auxílio ao arranque, certifique-se sempre de que liga apenas os polos da bateria com polaridade idêntica.
- ▶ No auxílio ao arranque, respeite impreterivelmente a sequência descrita para estabelecer a ligação e efetuar a separação dos cabos de auxílio ao arranque.
- ▶ Com o motor a trabalhar, não estabeleça a ligação ou efetue a separação dos bornes da bateria.

**!** **ADVERTÊNCIA** Perigo de explosão durante o processo de carregamento e no auxílio ao arranque

Durante o processo de carregamento e no auxílio ao arranque, pode sair uma mistura de gás explosiva da bateria.

- ▶ Evite impreterivelmente foguear, fazer lume, produzir faíscas e fumar.
- ▶ Assegure uma ventilação suficiente durante o processo de carregamento e no auxílio ao arranque.
- ▶ Não se debruce sobre a bateria.

**!** **ADVERTÊNCIA** Perigo de explosão com a bateria congelada

Uma bateria descarregada pode congelar a uma temperatura aproximada do ponto de congelamento.

Se prestar auxílio ao arranque ou carregar a bateria, é possível que saia gás da bateria.

- ▶ Se a bateria estiver congelada, deixe-a sempre descongelar antes do carregamento ou do auxílio ao arranque.

Se, com temperaturas próximas ou abaixo do ponto de congelação, as luzes de aviso/indicadoras não se acenderem no display de instrumentos, a bateria descarregada está muito provavelmente congelada.

Neste caso, tenha em atenção os seguintes pontos:

- Não preste auxílio ao arranque nem carregue a bateria.
- A vida útil de uma bateria descongelada pode ser encurtada drasticamente.

- O comportamento no arranque pode piorar, especialmente a baixas temperaturas.
- Recomenda-se a verificação de uma bateria descongelada numa oficina qualificada.

**!** **NOTA** Danificação devido a tentativas de arranque repetidas ou prolongadas

No caso de tentativas de arranque repetidas ou prolongadas, o catalisador pode ficar danificado devido ao combustível por queimar.

▶ Evite tentativas de arranque repetidas e prolongadas.

Durante o auxílio ao arranque e o carregamento da bateria, tenha em atenção os seguintes pontos:

- Utilize apenas cabos de auxílio ao arranque/de carregamento em perfeito estado de conservação, com diâmetro suficiente e pinças do cabo auxiliar de arranque isoladas.
- Os componentes não isolados das pinças do cabo auxiliar de arranque não podem entrar em contacto com outros componentes metálicos enquanto os cabos de auxílio ao arranque/de carregamento estiverem ligados à bateria/ao ponto de ligação para o arranque assistido.
- Os cabos de auxílio ao arranque/de carregamento não podem entrar em contacto com componentes que se possam mover com o motor a trabalhar.
- Assegure-se sempre de que não existe electricidade estática em si nem na bateria.
- Evite impreterivelmente fogo e lume aberto.
- Não se debruce sobre uma bateria.
- **Ao carregar:** utilize apenas carregadores testados e aprovados para veículos Mercedes-Benz e leia as instruções de utilização do carregador antes de carregar a bateria.

Durante o auxílio ao arranque, tenha também em atenção os seguintes pontos:

- Efetue o auxílio ao arranque apenas a partir de baterias com uma tensão nominal de 12 V.
- Não pode haver contacto direto entre os veículos.

▶ **Veículo com interruptor principal da bateria:** verifique se o interruptor principal da bateria está ligado (→ página 132).

- ▶ Trave o veículo com o travão de estacionamento.
- ▶ **Veículos com caixa de velocidades automática:** coloque a caixa de velocidades na posição **P**.
- ▶ **Veículos com caixa de velocidades manual:** engrena o ponto-morto.
- ▶ Desligue a ignição e todos os consumidores elétricos.
- ▶ Abra o capot (→ página 208).

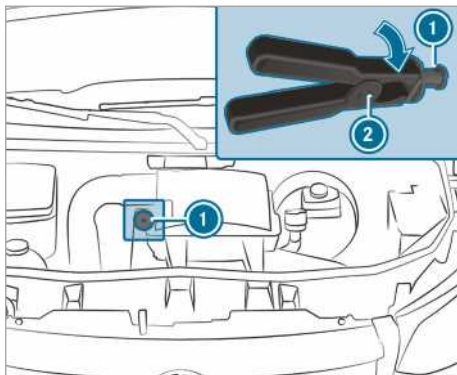

Ponto de ligação para o arranque assistido (exemplo)

- ▶ **i Veículos com direção à direita:** os pontos de ligação para o arranque assistido podem estar no lado oposto.
- ▶ Retire a cobertura do contacto positivo da bateria do outro veículo.
- ▶ Ligue primeiro o borne positivo do cabo de auxílio ao arranque/de carregamento ao contacto positivo da bateria do outro veículo.
- ▶ Com o borne positivo ② do cabo de auxílio ao arranque, empurre a tampa de proteção vermelha para trás no ponto de ligação para o arranque assistido ①, com uma rotação para a direita.
- ▶ Ligue o borne positivo ao contacto positivo do ponto de ligação para o arranque assistido ①.
- ▶ **No auxílio ao arranque:** deixe o motor do outro veículo funcionar com rotações ao ralenti.
- ▶ Ligue o polo negativo da bateria do outro veículo ao ponto de massa do seu veículo com o cabo de auxílio ao arranque/de carregamento. Comece pela bateria do outro veículo.



- ▶ **No auxílio ao arranque:** ligue o motor do seu veículo.
- ▶ **Ao carregar:** inicie o processo de carregamento.
- ▶ **No auxílio ao arranque:** deixe os motores a trabalhar durante alguns minutos.
- ▶ **No auxílio ao arranque:** antes de desconectar os cabos de auxílio ao arranque, ligue um consumidor elétrico do seu veículo, p.ex., o aquecimento do vidro traseiro ou a iluminação.

Quando o processo de auxílio ao arranque/de carregamento estiver concluído:

- ▶ Solte primeiro o cabo do auxílio ao arranque/de carregamento do ponto de massa e do polo negativo da bateria do outro veículo; a seguir, do contacto positivo do ponto de ligação para o arranque assistido ① e do polo positivo da bateria do outro veículo. Comece sempre pelos contactos do seu veículo.  
Ao desconectar o borne positivo ② do ponto de ligação para o arranque assistido ①, a tampa de proteção vermelha regressa à sua posição inicial.

Poderá obter mais informações numa oficina qualificada.

### Desmontar e montar a cobertura do piso (veículos com tração traseira)

**⚠ ADVERTÊNCIA** Perigo de acidente devido a objetos na zona dos pés do condutor

Objetos na zona dos pés do condutor podem limitar o curso dos pedais ou bloquear um pedal carregado a fundo.

Isso afeta a segurança operacional e de circulação do veículo.

- ▶ Arrume todos os objetos no veículo de forma segura, de modo a que estes não possam alojar-se na zona dos pés do condutor.
- ▶ Certifique de que os tapetes e as alcatifas não escorregam e que existe espaço livre suficiente para os pedais.
- ▶ Não sobreponha vários tapetes ou alcatifas.

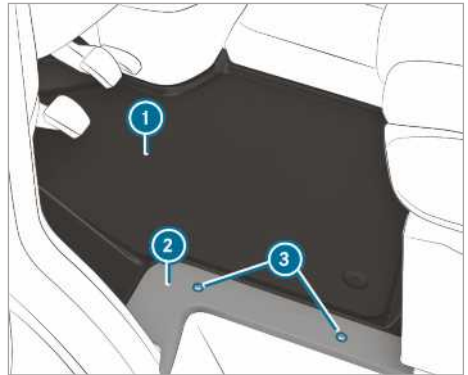

- ▶ Desligue todos os consumidores elétricos.
- ▶ **Desmontar:** solte os parafusos ③ e retire o resguardo ②.
- ▶ Retire a cobertura do piso ①.
- ▶ **Montar:** coloque a cobertura do piso ① e alinhe-a em relação à caixa do banco do condutor e à entrada.
- ▶ Coloque o resguardo ② e volte a apertar os parafusos ③.

### Desconectar a bateria do motor de arranque

**!** **NOTA** Danificação de agregados elétricos

Desconectar a bateria do motor de arranque antes de o motor ser desligado e a chave retirada da fechadura da ignição pode provocar danos em agregados elétricos.

- ▶ Desligue o motor e retire a chave da fechadura da ignição. Em seguida, solte os bornes da bateria do motor de arranque.
- ▶ Desconecte sempre primeiro a bateria do motor de arranque na caixa da bateria, na zona dos pés do lado esquerdo. Caso contrário, pode provocar danos em agregados elétricos, como, p.ex., o alternador.

**!** **NOTA** Danificação da eletrónica do veículo

Se não desconectar a bateria do motor de arranque conforme descrito a seguir, a eletrónica do veículo pode ficar danificada.

- ▶ Desconecte a bateria do motor de arranque sempre pela ordem a seguir

descrita e nunca troque os bornes da bateria! Caso contrário, a eletrônica do veículo pode ficar danificada.

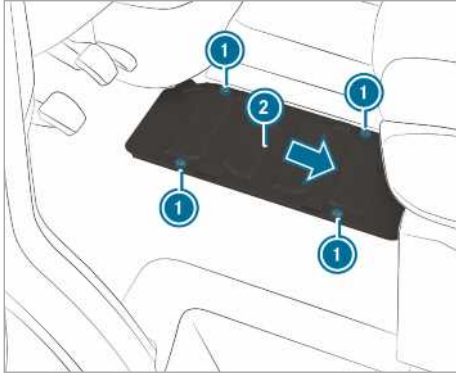

Veículos com tração traseira

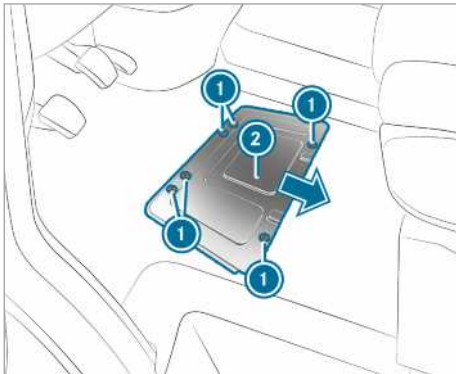

Veículos com tração dianteira

Se o período de imobilização previsto ou a paragem do veículo forem superiores a três semanas, desconecte as baterias. Deste modo, impede uma descarga da bateria através dos consumidores de corrente de repouso.

- ▶ **Veículos com interruptor principal da bateria:** desligue o interruptor principal da bateria .
- ▶ **Veículos sem interruptor principal da bateria:** desligue todos os consumidores elétricos.
- ▶ Desligue o motor e a alimentação de tensão.
- ▶ Desmonte a cobertura do piso (→ página 230).

- ▶ Solte os parafusos ① e empurre a cobertura da bateria ② no sentido da seta. Os parafusos devem ficar por cima das aberturas maiores.
- ▶ Retire a cobertura da bateria ② para cima.

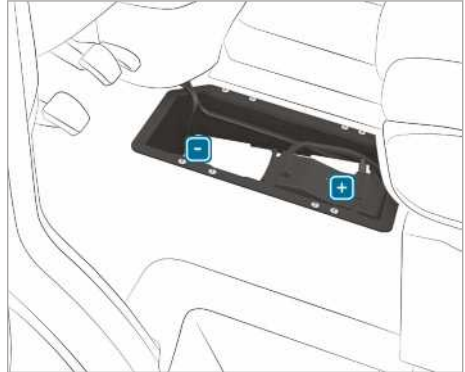

- ▶ Primeiro, solte o borne negativo da bateria, retirando-o de modo que o borne deixe de tocar no polo.
- ▶ Remova a cobertura do borne positivo.
- ▶ Solte o borne positivo e levante-o lateralmente com a caixa de pré-fusíveis.

### Desmontar ou montar a bateria do motor de arranque

#### Veículos com tração traseira: desmontar a bateria do motor de arranque



- ▶ Desligue a bateria do motor de arranque (→ página 230).
- ▶ Puxe o tubo flexível de saída de ar ① juntamente com o ângulo de ligação da ligação da tampa de desgasificação.

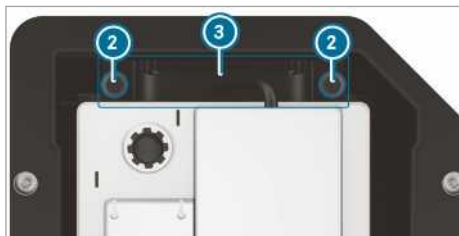

- ▶ Retire os parafusos ② do suporte ③, puxando-os para cima.
- ▶ Desloque a bateria do motor de arranque no sentido da marcha para a retirar da sua fixação.
- ▶ Levante o aro da bateria do motor de arranque e retire a bateria do motor de arranque da caixa da bateria.

#### Veículos com tração traseira: montar a bateria do motor de arranque

- ▶ Ao ligar a bateria do motor de arranque, respeite as medidas de segurança e os avisos relativos à proteção (→ página 228).

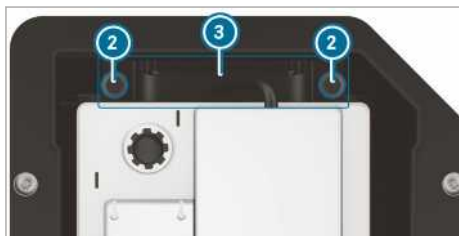

- ▶ Coloque a bateria do motor de arranque na caixa da bateria.
- ▶ Baixe o aro da bateria do motor de arranque.
- ▶ Desloque a bateria do motor de arranque no sentido oposto ao da marcha, para a inserir na sua fixação.
- ▶ Coloque o suporte ③.
- ▶ Aperte os parafusos ② do suporte ③ que protege a bateria do motor de arranque contra deslocamento.



- ▶ Coloque o tubo flexível de saída de ar ① com o ângulo de ligação na ligação da tampa de desgaseificação.
- ▶ Ligue a bateria do motor de arranque (→ página 230).

A Mercedes-Benz recomenda que mande substituir a bateria do motor de arranque numa oficina qualificada, p.ex., numa oficina autorizada Mercedes-Benz.

Caso pretenda substituir a bateria do motor de arranque por si mesmo, respeite as seguintes indicações:

- Substitua sempre uma bateria do motor de arranque avariada por outra que cumpra os requisitos específicos do veículo.
- Transfira as peças amovíveis, como, p. ex., o tubo flexível de saída de ar, a peça angular, ou a cobertura dos polos, da bateria do motor de arranque a substituir.
- Certifique-se de que o tubo flexível de saída de ar fica sempre ligado à abertura original na parte lateral da bateria.

Monte os tampões já existentes ou fornecidos.

Caso contrário, podem sair gases ou ácido da bateria.

- Certifique-se de que as peças amovíveis são ligadas do mesmo modo.

#### Veículos com tração dianteira: desmontar a bateria do motor de arranque

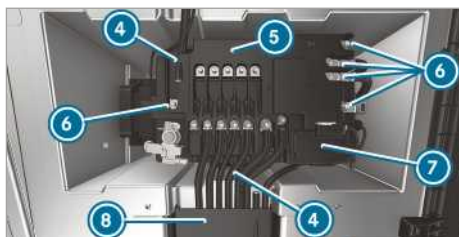

- ▶ Desligue a bateria do motor de arranque (→ página 230).
- ▶ Abra a tampa do canal de passagem dos cabos 8.
- ▶ Abra a cobertura do polo positivo 7.

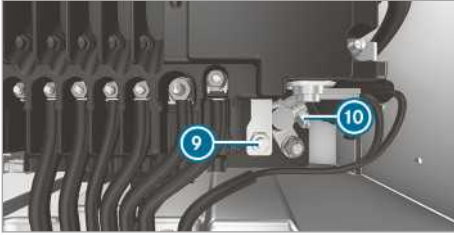

- ▶ Solte a porca 9 e o polo positivo 10.
- ▶ Desenrosque as porcas dos cabos 6, retire os cabos e coloque-os de lado.
- ▶ Abra as patilhas de retenção 4 na caixa de pré-fusíveis 5.
- ▶ Levante a caixa de pré-fusíveis 5 da bateria e empurre-a para a frente e para a direita.
- ▶ Rebata a caixa de pré-fusíveis 5 para cima e para trás.



- ▶ Retire o tubo flexível de saída de ar 1 juntamente com o ângulo de ligação da ligação da tampa de desgaseificação.

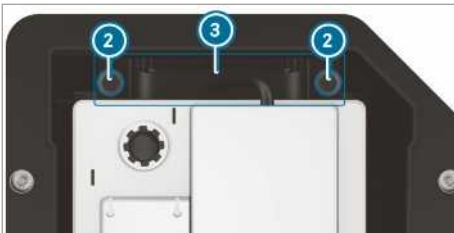

- ▶ Desenrosque os parafusos 2 do suporte 3 e retire o suporte, puxando-o para cima.

- ▶ Desloque a bateria do motor de arranque perpendicularmente ao sentido da marcha, para a retirar da sua fixação.
- ▶ Levante o aro da bateria do motor de arranque e retire a bateria do motor de arranque da caixa da bateria.

### Veículos com tração dianteira: montar a bateria do motor de arranque

- ▶ Ao ligar a bateria do motor de arranque, respeite as medidas de segurança e os avisos relativos à proteção (→ página 228).
- ▶ Coloque a bateria do motor de arranque na caixa da bateria.

- ▶ **i** Assegure-se de que não há cabos entalados.
- ▶ Baixe o aro da bateria do motor de arranque.
- ▶ Empurre a bateria do motor de arranque perpendicularmente ao sentido da marcha, para a colocar na sua fixação.

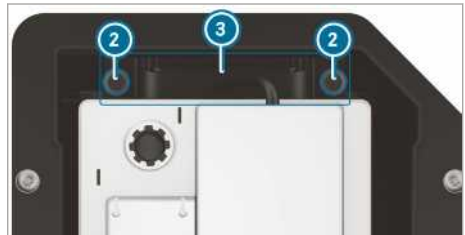

- ▶ Coloque o suporte 3.
- ▶ Aperte os parafusos 2 do suporte 3 que protege a bateria do motor de arranque contra deslocamento.



- ▶ Coloque o tubo flexível de saída de ar 1 com o ângulo de ligação na ligação da tampa de desgaseificação.
- ▶ Coloque a caixa de pré-fusíveis sobre a bateria.

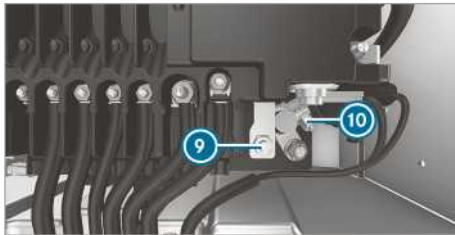
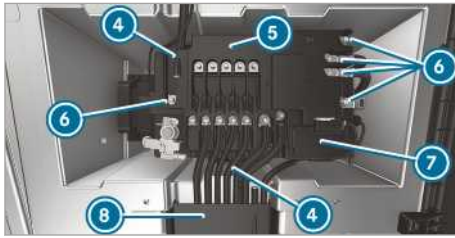

- ▶ Ligue o polo positivo ⑩ e feche a cobertura ⑦.
- ▶ Coloque os cabos nos pernos de fixação.
- ▶ Aperte as porcas dos cabos ⑥ com o binário indicado na caixa de pré-fusíveis ⑤.

A Mercedes-Benz recomenda que mande substituir a bateria do motor de arranque numa oficina qualificada, p.ex., numa oficina autorizada Mercedes-Benz.

Caso pretenda substituir a bateria do motor de arranque por si mesmo, respeite as seguintes indicações:

- Substitua sempre uma bateria do motor de arranque avariada por outra que cumpra os requisitos específicos do veículo.
- Transfira as peças amovíveis, como, p. ex., o tubo flexível de saída de ar, a peça angular, ou a cobertura dos polos, da bateria do motor de arranque a substituir.
- Certifique-se de que o tubo flexível de saída de ar fica sempre ligado à abertura original na parte lateral da bateria.

Monte os tampões já existentes ou fornecidos.

Caso contrário, podem sair gases ou ácido da bateria.

- Certifique-se de que as peças amovíveis são ligadas do mesmo modo.

## Desconectar a bateria adicional no compartimento do motor

### ! NOTA Danificação de agregados elétricos

Desconectar a bateria do motor de arranque antes de o motor ser desligado e a chave retirada da fechadura da ignição pode provocar danos em agregados elétricos.

- ▶ Desligue o motor e retire a chave da fechadura da ignição. Em seguida, solte os bornes da bateria do motor de arranque.
- ▶ Desconecte sempre primeiro a bateria do motor de arranque na caixa da bateria, na zona dos pés do lado esquerdo. Caso contrário, pode provocar danos em agregados elétricos, como, p.ex., o alternador.

### ! NOTA Danificação da eletrónica do veículo

Se proceder de forma incorreta ao desconectar a bateria auxiliar, o sistema eletrónico do veículo pode ser danificado.

- ▶ Desconecte a bateria adicional sempre pela ordem a seguir descrita e nunca troque os bornes da bateria!

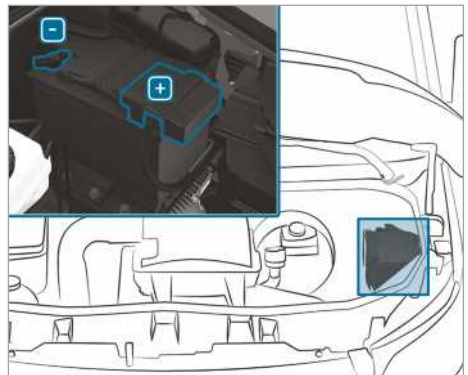

- ▶ Ao desconectar a bateria adicional, respeite as medidas de segurança e os avisos relativos à proteção (→ página 228).
- ▶ Desligue todos os consumidores elétricos.
- ▶ Desligue o motor e a alimentação de tensão.
- ▶ Abra o capot (→ página 208).

- ▶ Primeiro, solte o borne negativo da bateria adicional, retirando-o de modo que o borne deixe de tocar no polo.
- ▶ Remova a cobertura do borne positivo.
- ▶ Solte e retire o borne positivo.

### Desconectar a bateria adicional por baixo do banco do lado do acompanhante

#### **!** NOTA Danificação de agregados elétricos

Desconectar a bateria do motor de arranque antes de o motor ser desligado e a chave retirada da fechadura da ignição pode provocar danos em agregados elétricos.

- ▶ Desligue o motor e retire a chave da fechadura da ignição. Em seguida, solte os bornes da bateria do motor de arranque.
- ▶ Desconecte sempre primeiro a bateria do motor de arranque na caixa da bateria, na zona dos pés do lado esquerdo. Caso contrário, pode provocar danos em agregados elétricos, como, p.ex., o alternador.

#### **!** NOTA Danificação da eletrónica do veículo

Se proceder de forma incorreta ao desconectar a bateria auxiliar, o sistema eletrónico do veículo pode ser danificado.

- ▶ Desconecte a bateria adicional sempre pela ordem a seguir descrita e nunca troque os bornes da bateria!

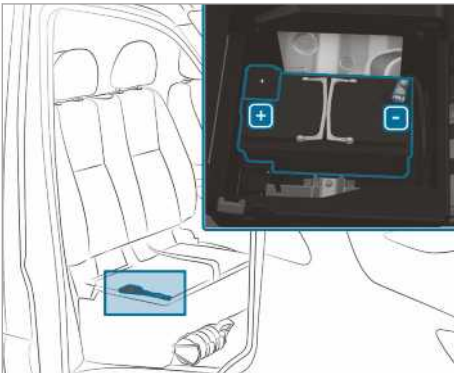

- ▶ Ao desconectar a bateria adicional, respeite as medidas de segurança e os avisos relativos à proteção (→ página 228).
- ▶ Desligue todos os consumidores elétricos.
- ▶ Desligue o motor e a alimentação de tensão.
- ▶ Levante a superfície do assento do banco do lado do acompanhante (→ página 73).
- ▶ Primeiro, solte o borne negativo da bateria adicional, retirando-o de modo que o borne deixe de tocar no polo.
- ▶ Remova a cobertura do borne positivo.
- ▶ Solte e retire o borne positivo.

- i** Se a bateria adicional se encontrar por baixo de um banco do acompanhante sem superfície do assento rebatível para cima, dirija-se a uma oficina qualificada para a desconectar e desmontar.

### Reboque ou arranque por reboque

#### Visão geral sobre os métodos de reboque permitidos

Em caso de avaria, a Mercedes-Benz recomenda-lhe que transporte o seu veículo, em vez de o rebocar.

#### **!** NOTA Danos no veículo devido ao reboque incorreto

- ▶ Tenha em atenção as indicações e instruções de reboque.

#### **!** NOTA Danos causados por empurrar o veículo

Se um veículo de tração dianteira e caixa de velocidades automática for empurrado ou puxado uma distância demasiado longa ou demasiado depressa, com o motor desligado, este pode ficar danificado.



- ▶ Não empurre o veículo mais de 15 m à velocidade de passo máxima.

- i** **Veículos com caixa de velocidades automática e tração traseira:** em caso de avaria, a caixa de velocidades automática pode estar bloqueada na posição **P**. Se não for possível colocar a caixa de velocidades automática na posição **N**, transporte o veículo (→ página 238). Para transportar o veículo, é necessário um veículo de reboque com dispositivo de elevação.

**i Veículos com caixa de velocidades automática e tração dianteira:** em caso de avaria, a caixa de velocidades automática pode estar bloqueada na posição **P**. Pode desativar manualmente o bloqueio de estacionamento (→ página 137).

Se não for possível colocar a caixa de velocidades automática na posição **N**, transporte o veículo (→ página 238). Para transportar o veículo, é necessário um veículo de reboque com dispositivo de elevação.

### Métodos de reboque permitidos

	 <b>Ambos os eixos no chão</b>	 <b>Eixo dianteiro levantado</b>	 <b>Eixo traseiro levantado</b>
Veículos com caixa de velocidades manual	Sim, no máximo 100 km com 50 km/h	Sim, no máximo 100 km com 50 km/h	Sim, no máximo 50 km com 50 km/h
Veículos com caixa de velocidades automática e tração traseira	Sim, no máximo 50 km com 50 km/h	Sim, no máximo 50 km com 50 km/h	Sim, se o volante com bloqueio estiver fixado na posição central
Veículos com caixa de velocidades automática e tração dianteira	Não (com o motor desligado) Sim (com o motor a trabalhar), no máximo 5 km com 20 km/h	Sim	Não (com o motor desligado) Sim (com o motor a trabalhar), no máximo 5 km com 20 km/h
Veículos com tração integral	Sim, no máximo 50 km com 50 km/h	Não	Não

**Reboque com eixo levantado:** o reboque deve ser realizado por uma empresa de reboque.

### Rebocar o veículo com ambos os eixos no chão

- ▶ Respeite as indicações relativas aos métodos de reboque permitidos (→ página 235).
- ▶ Certifique-se de que a bateria está conectada e carregada.

Uma bateria descarregada tem como consequência:

- O motor não pode ser ligado.
- Não é possível soltar ou ativar o travão de estacionamento elétrico.
- **Veículos com caixa de velocidades automática:** não é possível colocar a caixa de velocidades automática na posição **N** ou **P**.

**! NOTA** Danos causados por empurrar o veículo

Se um veículo de tração dianteira e caixa de velocidades automática for empurrado ou puxado uma distância demasiado longa ou demasiado depressa, com o motor desligado, este pode ficar danificado.

- ▶ Não empurre o veículo mais de 15 m à velocidade de passo máxima.

**! NOTA** Danificação devido à velocidade ou distância de reboque excessivas

A velocidade ou distância de reboque excessivas podem causar danos na cadeia cinemática.

- ▶ Não exceda a velocidade de reboque de 50 km/h.
- ▶ Não exceda a distância de reboque de 50 km.



**i** **Veículos com caixa de velocidades automática e tração traseira:** em caso de avaria, a caixa de velocidades automática pode estar bloqueada na posição **P**.

Se não for possível colocar a caixa de velocidades automática na posição **N**, transporte o veículo (→ página 238). Para transportar o veículo, é necessário um veículo de reboque com dispositivo de elevação.

**i** **Veículos com caixa de velocidades automática e tração dianteira:** em caso de avaria, a caixa de velocidades automática pode estar bloqueada na posição **P**. Pode desativar mecanicamente o bloqueio de estacionamento (→ página 137).

Se não for possível colocar a caixa de velocidades automática na posição **N**, transporte o veículo (→ página 238). Para transportar o veículo, é necessário um veículo de reboque com dispositivo de elevação.

**⚠ ADVERTÊNCIA** Perigo de acidente ao rebocar um veículo com peso excessivo

Se o veículo a efetuar- arranque por reboque ou a rebocar for mais pesado do que o peso máximo autorizado do seu veículo, podem ocorrer as seguintes situações:

- O olhal de reboque é arrancado.
- O veículo com reboque balança e pode mesmo tombar.

▶ Se um outro veículo efetuar- arranque por reboque ou for rebocado, o peso do mesmo não pode exceder o peso máximo autorizado do seu veículo.

Se for necessário rebocar um veículo ou efetuar o respetivo arranque por reboque, o peso do veículo não pode exceder o peso bruto autorizado do veículo trator.

▶ Os dados relativos ao peso bruto autorizado do veículo podem ser consultados na placa de identificação do veículo .

▶ **Veículos com caixa de velocidades automática:** não abra as portas do condutor ou do acompanhante pois, se o fizer, a caixa de velocidades automática passará automaticamente para a posição **P**.

▶ Monte o olhal de reboque (→ página 239).

▶ Fixe o dispositivo de reboque.

**!** **NOTA** Danificação devido à fixação incorreta

▶ Fixe o cabo de reboque ou a barra de reboque exclusivamente nos olhais de reboque.

**i** Também pode fixar o dispositivo de atrelagem no dispositivo de reboque.

**!** **NOTA** Danificação e perigo de acidente ao efetuar o reboque com um cabo de reboque

Se as medidas de segurança e proteção não forem respeitadas num reboque com cabo de reboque, existe perigo de acidente.

Ao efetuar o reboque com um cabo de reboque, tenha em atenção os seguintes pontos:

▶ Se possível, fixe o cabo de reboque, em ambos os veículos, do mesmo lado.

▶ Certifique-se de que o cabo de reboque não excede o comprimento prescrito por lei.

▶ Marque o cabo de reboque ao meio, p.ex., com um pano branco (30 x 30 cm). Isto permite aos outros utentes da estrada identificar a situação de reboque.

▶ Durante a viagem, preste atenção às luzes de travão do veículo que o está a rebocar. Mantenha sempre a distância, por forma a que o cabo de reboque não fique suspenso.

▶ Não utilize cabos de aço ou correntes para o reboque. Caso contrário, poderá danificar o veículo.

▶ Desative o sistema de fecho automático (→ página 51).

▶ Não ative a função HOLD.

▶ Desative o sistema de proteção antirreboque (→ página 64).

▶ Desative o Assistente Ativo de Travagem .

▶ **Veículos com caixa de velocidades automática:** coloque a caixa de velocidades automática na posição **N**.

▶ **Veículos com caixa de velocidades manual:** engrene o ponto-morto **N**.

▶ Solte o travão de estacionamento.



### ▶ Veículos com caixa de velocidades

**manual:** ligue a ignição. Caso contrário, o bloqueio do volante pode engatar.

**⚠ ADVERTÊNCIA** Perigo de acidente devido à limitação de funções relevantes em termos de segurança durante o reboque

As funções relevantes em termos de segurança encontram-se limitadas ou indisponíveis nas seguintes situações:

- A ignição está desligada;
- O sistema de travagem ou a servodireção estão avariados;
- A alimentação de energia ou a rede de bordo estão avariadas.

Se o seu veículo for rebocado numa dessas situações, pode ser necessário usar muito mais força para mover o volante ou para travar.

- ▶ Utilize uma barra de reboque.
- ▶ Antes de efetuar o reboque, certifique-se de que a direção apresenta boa mobilidade.

**⚠ NOTA** Danificação devido a forças de tração excessivas

Em caso de arranque brusco, as forças de tração excessivas podem danificar o veículo.

- ▶ Arranque devagar e não bruscamente.

### Rebocar o veículo com o eixo dianteiro ou traseiro levantado

**⚠ NOTA** Danos com a ignição ligada

Se, ao rebocar o veículo com o eixo dianteiro e traseiro levantado, deixar a ignição desligada, uma intervenção do ESP® pode danificar o sistema de travagem.

- ▶ A ignição tem de estar desligada.

**⚠ NOTA** Danos causados pela desmontagem ou montagem inadequada dos veios de transmissão

Se não utilizar parafusos novos na montagem dos veios de transmissão, os veios de transmissão podem ficar danificados.

Utilize sempre parafusos novos na montagem dos veios de transmissão.

Mande efetuar a desmontagem e montagem dos veios de transmissão exclusivamente por pessoal especializado qualificado.

**i** No caso de dano no eixo dianteiro, levante o veículo pelo eixo dianteiro e, no caso de dano no eixo traseiro, pelo eixo traseiro.

**i** **Veículos com caixa de velocidades automática e tração traseira:** em caso de avaria, a caixa de velocidades automática pode estar bloqueada na posição **P**. Se não for possível colocar a caixa de velocidades automática na posição **N**, transporte o veículo (→ página 238). Para transportar o veículo, é necessário um veículo de reboque com dispositivo de elevação.

**i** **Veículos com caixa de velocidades automática e tração dianteira:** em caso de avaria, a caixa de velocidades automática pode estar bloqueada na posição **P**. Pode desativar mecanicamente o bloqueio de estacionamento (→ página 137). Se não for possível colocar a caixa de velocidades automática na posição **N**, transporte o veículo (→ página 238). Para transportar o veículo, é necessário um veículo de reboque com dispositivo de elevação.

▶ Respeite as indicações relativas aos métodos de reboque permitidos (→ página 235).

▶ Se a distância de reboque máxima permitida for excedida, os veios de transmissão dos eixos de tração têm de ser desmontados.

▶ **Veículos com caixa de velocidades automática:** coloque a caixa de velocidades automática na posição **N**.

▶ **Veículos com caixa de velocidades manual:** engrene o ponto-morto **N**.

▶ Solte o travão de estacionamento.

▶ Desligue a ignição.

### Carregar o veículo para ser transportado

▶ Respeite as indicações relativas ao reboque (→ página 238) (→ página 236).

▶ Para carregar o veículo, fixe o dispositivo de reboque no olhal de reboque.

▶ **Veículos com caixa de velocidades automática:** coloque a caixa de velocidades automática na posição **N**.

**i** **Veículos com caixa de velocidades automática:** em caso de avaria do sistema elétrico, a caixa de velocidades automática pode estar bloqueada na posição **P**. Para engrenar na posição **N**, alimente a rede de bordo com tensão (→ página 228).

▶ **Veículos com caixa de velocidades manual:** engrene o ponto-morto **N**.

▶ Carregue o veículo.

▶ **Veículos com caixa de velocidades automática:** coloque a caixa de velocidades automática na posição **P**.

▶ **Veículos com caixa de velocidades manual:** engrene a 1.ª velocidade **1** ou a marcha-atrás **R**.

▶ Proteja o veículo contra deslocamento, utilizando o travão de estacionamento.

▶ Amarre o veículo apenas nas rodas.

**Veículos com tração integral/veículos com caixa de velocidades automática**

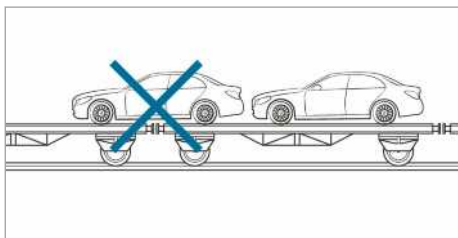

▶ Certifique-se de que os eixos dianteiro e traseiro ficam imobilizados no mesmo veículo de transporte.

**!** **NOTA** Danos na cadeia cinemática devido ao posicionamento incorreto

▶ Não posicione o veículo sobre o ponto de ligação do veículo de transporte.

**!** **NOTA** Danos no veículo por carregamento inadequado

Um veículo de tração integral pode ficar danificado, se for inclinado, empurrado ou movimentado num carregamento com plataforma hidráulica da carroçaria.

▶ Desloque e posicione um veículo com tração integral exclusivamente pela própria propulsão.

▶ Com a chave retirada ou com a porta aberta, não movimente mais o veículo e a sua superfície de apoio.

## Olhal de reboque, local para arrumar

O olhal de reboque encontra-se nas ferramentas de bordo, na zona dos pés do acompanhante (→ página 241).

## Montar/desmontar o olhal de reboque

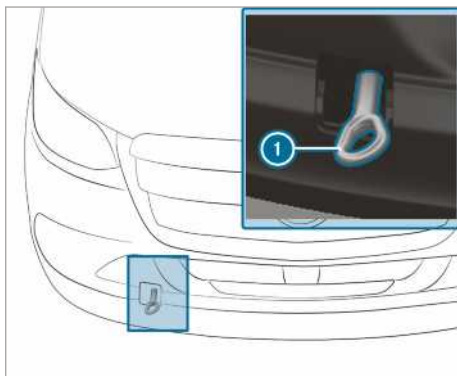

Montar e desmontar o olhal de reboque à frente

▶ **Montar o olhal de reboque à frente:**

empurre a parte superior da cobertura e retire a cobertura.

▶ Enrosque o olhal de reboque **1** para a direita, até ao batente, e aperte-o.

▶ **Desmontar o olhal de reboque à frente:**

desaperte o olhal de reboque **1** para a esquerda.

▶ Coloque a cobertura com as saliências em cima e pressione-a para baixo, até a cobertura engatar.

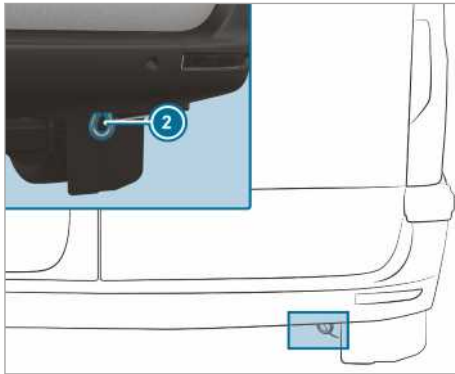

Olhal de reboque da parte traseira (veículos com homologação de veículo ligeiro)

- ① O olhal de reboque da parte traseira ② está aparafusado de modo fixo no veículo.

**!** **NOTA** Danificação devido à utilização incorreta do olhal de reboque

Ao resgatar o veículo, rebocando-o com a ajuda do olhal de reboque, o veículo pode ficar danificado.

- ▶ Utilize o olhal de reboque exclusivamente para o reboque ou arranque por reboque do veículo.

### Arranque por reboque do veículo (arranque de emergência do motor)

#### Veículos com caixa de velocidades automática

**!** **NOTA** Danificação da caixa de velocidades automática devido ao arranque por reboque

Ao efetuar o arranque por reboque de veículos com caixa de velocidades automática, esta pode ficar danificada.

- ▶ Não efetue o arranque por reboque em veículos com caixa de velocidades automática.

- ▶ Não efetue o arranque por reboque em veículos com caixa de velocidades automática.

#### Veículos com caixa de velocidades manual

- ▶ Respeite as indicações relativas ao reboque (→ página 235).

- ▶ Se necessário, deixe arrefecer o motor e o sistema de escape.
- ▶ Ligar a ignição.
- ▶ Engrene a 2.<sup>a</sup> ou 3.<sup>a</sup> velocidade.
- ▶ Solte o travão de estacionamento.
- ▶ Efetue o arranque por reboque do veículo com o pedal da embraiagem carregado a fundo.
- ▶ Solte lentamente o pedal da embraiagem.
- ▶ Se o motor arrancar, engrene imediatamente o ponto-morto.
- ▶ Pare o veículo sem causar perigo para o trânsito.
- ▶ Retire o dispositivo de reboque.
- ▶ Desmonte o olhal de reboque.
- ▶ Mandar verificar o veículo numa oficina qualificada.

### Fusíveis elétricos

#### Indicações relativas a fusíveis elétricos

**!** **ADVERTÊNCIA** Perigo de acidente e ferimentos devido a cabos sobrecarregados

Se manipular, curto-circuitar ou substituir um fusível avariado por um fusível com mais amperagem, as linhas elétricas podem ficar sobrecarregadas.

Isso pode deflagrar um incêndio.

- ▶ Substitua sempre os fusíveis avariados por fusíveis novos especificados com a amperagem correta.

**!** **NOTA** Danos causados por fusíveis errados

Os componentes ou sistemas elétricos podem ser danificados devido a fusíveis errados.

- ▶ Utilize apenas fusíveis aprovados pela Mercedes-Benz com o respetivo valor de amperagem prescrito.

Os fusíveis elétricos do seu veículo servem para cortar circuitos elétricos defeituosos. Um fusível disparado faz com que os componentes que lhe sucedem e as funções associadas fiquem indisponíveis.

Os fusíveis queimados têm de ser substituídos por fusíveis equivalentes, reconhecíveis pela cor

e pelo valor de amperagem. Consulte o diagrama da disposição dos fusíveis e outras indicações relativas a fusíveis elétricos e relés nas instruções adicionais "Disposição dos fusíveis".

**!** **NOTA** Danos ou falhas no funcionamento devido a humidade

A humidade pode causar falhas no funcionamento ou danos no sistema elétrico.

- ▶ Com a caixa de fusíveis aberta, certifique-se de que não pode entrar humidade na caixa de fusíveis.
- ▶ Para fechar a caixa de fusíveis, certifique-se de que a junta da tampa assenta corretamente na caixa de fusíveis.

Se um fusível inserido de novo se voltar a queimar, mande determinar e eliminar a causa numa oficina qualificada.

Antes da substituição de um fusível, certifique-se de que:

- o veículo está protegido contra o deslocamento.
- todos os consumidores elétricos estão desligados.
- A ignição está desligada.

Os fusíveis elétricos estão distribuídos por diversas caixas de fusíveis:

- caixa de fusíveis na zona dos pés do acompanhante (→ página 241)
- Caixa de fusíveis na caixa do banco do condutor (→ página 241)

### Abrir a caixa de fusíveis na caixa do banco do condutor

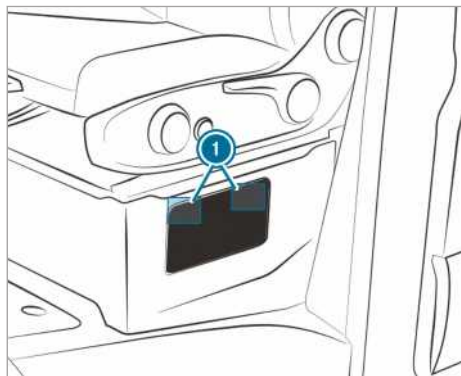

- ▶ **Abrir:** empurre os fechos ❶ para baixo na cobertura e desengate-os.
- ▶ Remova a cobertura.

### Abrir a caixa de fusíveis na zona dos pés do acompanhante

- ▶ Destranque e retire a cobertura do compartimento de arrumação na zona dos pés do acompanhante (→ página 242).

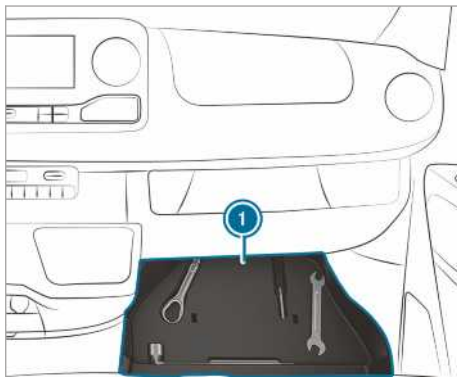

- ▶ Retire a aplicação ❶ com as ferramentas de bordo.

### Ferramentas de bordo

#### Informações relativas a ferramentas de bordo

As ferramentas de bordo encontram-se no compartimento de arrumação, do lado do acompanhante, na zona dos pés (→ página 242).

As ferramentas de bordo incluem:

- um olha de reboque
- uma chave de fendas com aplicação torx, em cruz e fenda

Adicionalmente, as ferramentas de bordo pode incluir p.ex., o seguinte:

- uma chave de bocas
- uma chave de roda

## Destrançar e retirar a cobertura do compartimento de arrumação

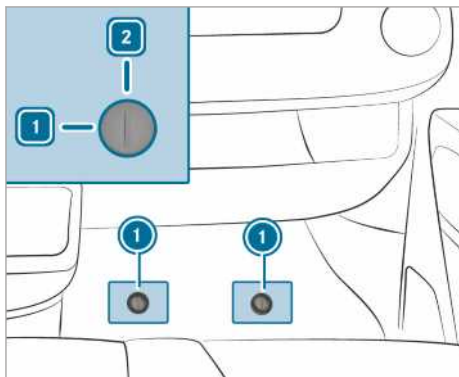

- ▶ Retire o tapete em borracha da zona dos pés do acompanhante.
- ▶ **Destrançar:** rode o fecho rápido ① para a esquerda, para a posição 1.
- ▶ Levante ligeiramente a cobertura e retire-a.

### Inserir e trancar a cobertura

- ▶ Introduza a cobertura e empurre-a para baixo.
- ▶ Empurre o fecho rápido ① para baixo, até engatar.
- ▶ **Trancar:** rode o fecho rápido ① para a direita, para a posição 2.

## Extrair as ferramentas de bordo

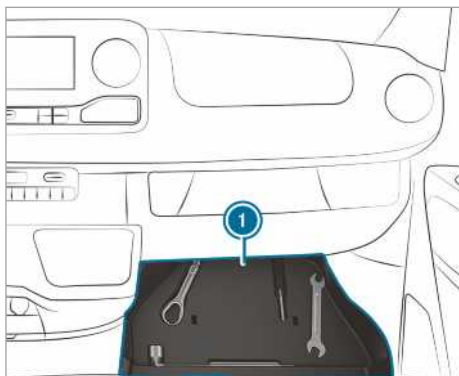

- ▶ Retire as ferramentas de bordo do compartimento de arrumação ①.

## Macaco hidráulico

### Informações acerca do macaco hidráulico

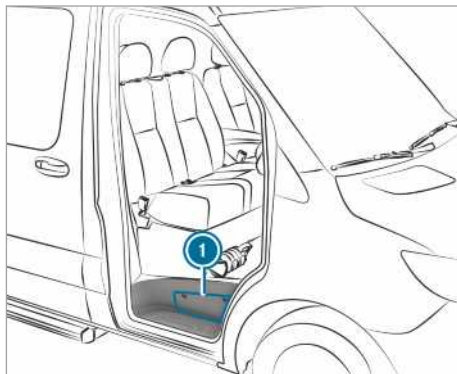

O macaco hidráulico encontra-se num compartimento lateral ① por cima do degrau da porta do acompanhante.

O macaco tem um peso máximo de 7,5 kg, em função do equipamento. Pode consultar a capacidade de carga máxima do macaco no autocolante presente no mesmo. Em caso de falha de funcionamento, dirija-se a uma oficina qualificada.

Manutenção do macaco:

- Limpe todas as peças móveis após a utilização e volte a aplicar massa.
- Estenda totalmente e volte a recolher os êmbolos de movimento alternativo a cada seis meses.

### Retirar o macaco e a haste da alavanca para bombas hidráulicas

#### Condições

- A porta do acompanhante está aberta.

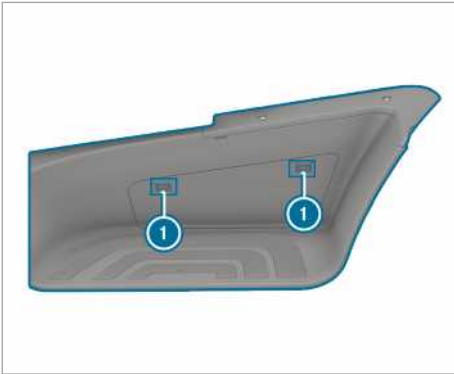

- ▶ **Abrir:** empurre os fechos ① para baixo na cobertura e desengate-os.
- ▶ Remova a cobertura.
- ▶ Retire completamente o dispositivo de fixação e pouse-o no degrau.



- ▶ Retire o macaco ② e a haste da alavanca para bombas hidráulicas.
- ▶ **Fechar:** pressione a cobertura, de modo que os fechos ① engatem.

### Indicação relativa à produção de ruídos ou a um comportamento de condução fora do normal

Durante a condução, tenha atenção a vibrações, ruídos e comportamento dinâmico fora do normal, p.ex., tendência para fugir para um lado. Isso pode indicar danos nas jantes ou nos pneus. Reduza a velocidade, em caso de suspeita de um defeito nos pneus. Pare o mais rapidamente possível e verifique se as rodas e os pneus ficaram danificados ou se já não funcionam devidamente. A causa deste comportamento dinâmico fora do normal também pode residir em danos não visíveis nos pneus. Se não detetar danos, mande verificar as jantes e os pneus numa oficina qualificada.

### Indicações relativas à verificação regular das jantes e dos pneus

#### **⚠ ADVERTÊNCIA** Perigo de acidente devido a pneus danificados

Pneus danificados podem provocar a perda de pressão nos pneus.

Isso pode levar à perda de controlo sobre o veículo.

▶ Verifique regularmente se os pneus apresentam danos e substitua imediatamente os pneus danificados.

Verifique regularmente os pneus e as jantes quanto a danos, pelo menos a cada duas semanas, bem como depois de circular sobre terreno não pavimentado ou percursos de estrada irregulares. As jantes danificadas podem provocar a perda de pressão dos pneus.

Preste atenção, p.ex., aos seguintes danos:

- cortes no pneu
- perfurações no pneu
- fissuras no pneu
- bolhas no pneu
- empeno ou forte corrosão nas jantes

#### **⚠ ADVERTÊNCIA** Perigo de aquaplaning devido a um perfil dos pneus demasiado baixo

A aderência dos pneus diminui se tiver um perfil do pneu muito reduzido. O perfil dos pneus deixa de conseguir escoar a água.

Desta forma, quando o piso da estrada está molhado aumenta o perigo de aquaplaning, sobretudo se a velocidade não for adaptada.

No caso de pressão do ar excessiva ou insuficiente, os pneus podem sofrer um desgaste diferente em pontos distintos da superfície de rodagem dos pneus.

▶ Verifique regularmente a profundidade de perfil e o estado da superfície de rodagem dos pneus a toda a largura em todos os pneus.

Profundidade mínima do piso do pneu para

- pneus de verão: 3 mm
- pneus M+S: 4 mm

▶ Por razões de segurança, mande substituir os pneus antes de alcançar a profundidade mínima do piso do pneu recomendada legalmente.

Realize as seguintes verificações regularmente, pelo menos uma vez por mês ou consoante a necessidade, p.ex., após uma viagem prolongada ou condução off-road, em todas as rodas:

- Verificação da pressão dos pneus (→ página 246)

- Verificação das capas das válvulas

As válvulas têm de estar protegidas contra humidade e sujidade com as capas das válvulas aprovadas pela Mercedes-Benz especificamente para o seu veículo.

- Inspeção visual da profundidade do piso do pneu e da superfície de rodagem do pneu a toda a largura

A profundidade mínima do piso do pneu nos pneus de verão é de 3 mm e nos pneus de inverno de 4 mm.

### Informações sobre a condução com pneus de verão

Com temperaturas inferiores a 10 °C, os pneus de verão perdem claramente elasticidade e, conseqüentemente, aderência e eficácia de travagem. Equipe o seu veículo com pneus M+S. A utilização com temperaturas muito frias pode causar fissuras nos pneus de verão, danificando assim os pneus de forma permanente. A Mercedes-Benz não pode assumir qualquer responsabilidade por este tipo de danos.

Se tiver pneus de verão montados, respeite imprimevelmente a velocidade máxima permitida .

Se tiver montado os pneus de verão:

- verifique a pressão dos pneus (→ página 246)
- reinicie o sistema de controlo da pressão dos pneus (→ página 262)

### Informações sobre os pneus M+S

Com temperaturas inferiores a 10 °C, utilize pneus de inverno ou pneus para todas as estações, ambos com a identificação M+S.

Apenas os pneus de inverno com o símbolo de neve adicional  junto à identificação M+S proporcionam a melhor aderência possível à estrada em condições invernosas.

Os sistemas de segurança de condução, como, p. ex., o ABS e o ESP®, só podem funcionar na perfeição, mesmo no inverno, se utilizar estes pneus, desenvolvidos especificamente para a condução na neve.

Para um comportamento de condução seguro, utilize pneus M+S do mesmo fabricante e do mesmo perfil para todas as rodas.

Se tiver pneus M+S montados, respeite imprimevelmente a velocidade máxima autorizada .

Se montar pneus M+S cuja velocidade máxima autorizada seja inferior à velocidade máxima do veículo, tem de fixar uma placa de indicações correspondente no campo de visão do condutor. Obtenha-a numa oficina qualificada.

Veículos com limitador: neste caso, limite adicionalmente a velocidade máxima em função do tipo de utilização com o limitador permanente à velocidade máxima permitida dos pneus M+S (→ página 167).

Se tiver montado pneus de inverno, adote as seguintes medidas:

- verifique a pressão dos pneus (→ página 246)
- reinicie o sistema de controlo da pressão dos pneus (→ página 262)

### Indicações relativas a correntes de neve

**▲ ADVERTÊNCIA** Perigo de acidente devido a montagem incorreta das correntes de neve

**Veículos com tração traseira:** se montar correntes de neve nas rodas dianteiras, as correntes podem roçar na carroçaria ou em componentes do chassi.

Tal poderá causar danos no veículo ou nos pneus.

- ▶ Nunca monte correntes de neve nas rodas dianteiras.
- ▶ Monte as correntes de neve nas rodas traseiras sempre aos pares.
- ▶ **Veículos com rodado duplo:** monte as correntes de neve nas rodas exteriores.

**▲ ADVERTÊNCIA** Perigo de acidente devido a montagem incorreta das correntes de neve

**Veículos com tração dianteira:** se montar correntes de neve nas rodas traseiras, as correntes podem roçar na carroçaria ou em componentes do chassi.

Tal poderá causar danos no veículo ou nos pneus.

- ▶ Nunca monte correntes de neve nas rodas traseiras.
- ▶ Monte as correntes de neve nas rodas dianteiras sempre aos pares.

**▲ ADVERTÊNCIA** Perigo de acidente devido a correntes de neve inadequadas

Os veículos com tração integral ou tração dianteira e rodado simples não têm espaço livre suficiente no eixo dianteiro para correntes de neve disponíveis no mercado.

Se montar correntes de neve disponíveis no mercado, as correntes podem soltar-se e danificar componentes do chassi ou os tubos flexíveis do travão.

- ▶ Nos veículos com tração integral ou tração dianteira e rodado simples, monte apenas correntes de neve aprovadas pela Mercedes-Benz para estes pneus.

Por razões de segurança, a Mercedes-Benz recomenda-lhe que utilize apenas correntes de neve testadas e aprovadas para a utilização. Encon-



trará mais informações sobre as correntes de neve recomendadas pela Mercedes-Benz na visão geral de jantes e pneus, em <https://www.mercedes-benz.pt>.

**!** **NOTA** Danificação dos tampões decorativos das rodas devido a correntes de neve montadas

Se montar correntes de neve em jantes de aço, pode danificar os tampões decorativos das rodas.

▶ Antes da montagem de correntes de neve, retire os tampões decorativos das rodas das jantes de aço.

Em caso de utilização de correntes de neve, tenha em conta as seguintes indicações:

- As correntes de neve são apenas aprovadas para determinadas combinações de jantes e pneus. Poderá obter mais informações a este respeito numa oficina qualificada.
- Por razões de segurança, utilize apenas correntes de neve aprovadas para a Mercedes-Benz ou com os mesmos padrões de qualidade.
- As correntes de neve devem ser novamente pré-tensionadas após um trajeto de aprox. 1 km. Só assim é possível um encaixe perfeito das correntes de neve e o livre acesso a componentes adjacentes.
- **Veículos com tração integral:** monte correntes de neve em todas as rodas. Em veículos com rodado duplo, monte as correntes de neve nas rodas exteriores. Respeite as instruções de montagem do fabricante.
- Utilize correntes de neve apenas sobre uma cobertura de neve fechada. Se já não estiver a conduzir numa estrada coberta de neve, retire as correntes de neve assim que possível.
- As disposições locais podem limitar a utilização de correntes de neve. Respeite as respetivas normas, antes de montar as correntes de neve.
- Antes de arrancar com correntes de neve, ative a tração integral (→ página 139).
- A velocidade máxima autorizada com correntes de neve montadas é de 50 km/h.
- **Veículos com Assistente de Estacionamento:** com correntes de neve montadas,

não utilize o Assistente de Estacionamento PARKTRONIC.

- ① Pode limitar a velocidade máxima do veículo de modo permanente para a operação com pneus de inverno (→ página 167).
- ① Pode desativar o ESP® para o arranque. Deste modo, as rodas podem patinar e produzir uma elevada força de tração.

## Pressão do pneu

### Indicações relativas à pressão dos pneus

**!** **ADVERTÊNCIA** Perigo de acidente devido a pressão dos pneus demasiado baixa ou demasiado elevada

Os pneus com uma pressão demasiado baixa ou demasiado elevada comportam os seguintes riscos:

- Podem rebentar, em especial à medida que a carga e a velocidade aumentam.
- Podem sofrer um desgaste excessivo e/ou irregular, o que pode afetar significativamente a aderência dos pneus.
- As características de condução, bem como o comportamento direcional e de travagem, podem ser gravemente afetados.
- ▶ Respeite as pressões dos pneus recomendadas e verifique a pressão de todos os pneus, incluindo o da roda de reserva:
  - pelo menos, uma vez por mês
  - quando a carga é alterada
  - antes de iniciar uma viagem longa
  - no caso de alteração das condições de utilização, p.ex., condução em todo-o-terreno
- ▶ Se necessário, ajuste a pressão dos pneus.

Uma pressão dos pneus demasiado elevada ou demasiado baixa tem as seguintes consequências:

- A vida útil dos pneus é reduzida.
- São fomentados danos nos pneus.
- O comportamento de condução e, por conseguinte, a segurança de condução são prejudicados, p.ex., devido a aquaplaning.

**⚠ ADVERTÊNCIA** Perigo de acidente devido a queda de pressão repetida no pneu

Se a pressão dos pneus cair repetidamente, poderão existir danos numa jante, válvula ou pneu.

Uma pressão dos pneus demasiado baixa pode rebentar o pneu.

- ▶ Verifique o pneu quanto a corpos estranhos.
- ▶ Verifique se a roda ou a válvula apresentam fugas.
- ▶ Se não for possível eliminar o dano, contacte uma oficina qualificada.

Os dados sobre a pressão recomendada dos pneus montados de fábrica no seu veículo encontram-se na tabela de pressão dos pneus, na caixa do banco ou no pilar B, do lado do condutor.

Utilize um manómetro adequado para verificar a pressão dos pneus. O aspeto exterior de um pneu não permite saber se a respetiva pressão está correta.

**Veículos com sistema de controlo da pressão dos pneus:** também pode verificar a pressão dos pneus através do computador de bordo.

Corrija a pressão dos pneus só com os pneus frios. As condições para pneus frios:

- O veículo esteve estacionado pelo menos três horas sem incidência de raios solares sobre os pneus.
- O veículo percorreu menos de 1,6 km.

Um aumento da temperatura dos pneus de 10 °C aumenta a pressão dos pneus em cerca de 10 kPa (0,1 bar, 1,5 psi). Tenha este aspeto em

**Pressões dos pneus do eixo dianteiro em veículos com tração dianteira**  
Carga máx. sobre o eixo dianteiro 1750 kg

Pneus/roda de disco	Condição de carga	Carga máx. sobre o eixo dianteiro 1750 kg
225/65R16C 112/110R	Completamente carregado	360 kPa (3,6 bar, 52 psi)
225/65R16C 112/110R	Vazio	330 kPa (3,3 bar, 48 psi)
225/75R16C 118/116R	Completamente carregado	320 kPa (3,2 bar, 46 psi)
225/75R16C 118/116R	Vazio	300 kPa (3,0 bar, 44 psi)
225/75R16C 121/120R	Completamente carregado	320 kPa (3,2 bar, 46 psi)

conta quando tiver de verificar a pressão dos pneus com os pneus quentes.

**Indicações relativas à operação com reboque**

Para os pneus do eixo traseiro aplica-se exclusivamente a pressão dos pneus recomendada na tabela de pressão dos pneus para carga total.

### Tabela de pressão dos pneus

A tabela de pressão dos pneus encontra-se na caixa do banco ou no pilar B, do lado do condutor.

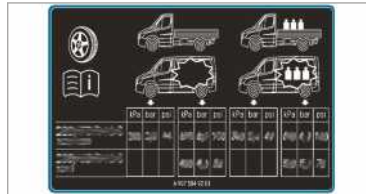

A tabela de pressão dos pneus indica a pressão dos pneus recomendada para os pneus montados de fábrica neste veículo. As pressões dos pneus recomendadas aplicam-se a pneus frios com diferentes condições de carga do veículo.

Se os valores da pressão dos pneus forem precedidos por uma ou várias dimensões dos pneus, a respetiva indicação da pressão dos pneus só é válida para essas dimensões dos pneus.

Se as dimensões dos pneus indicadas estiverem complementadas com o símbolo , a indicação da pressão dos pneus seguinte apresenta pressões do ar alternativas.

As condições de carga "vazio" ou "completamente carregado" são indicadas na tabela através de diferentes números de pesos.

<b>Pneus/roda de disco</b>	<b>Condição de carga</b>	<b>Carga máx. sobre o eixo dianteiro</b> <b>1750 kg</b>
225/75R16C 121/120R	Vazio	300 kPa (3,0 bar, 44 psi)
235/60R17C 117/115R <sup>1)</sup>	Completamente carregado	340 kPa (3,4 bar, 49 psi)
235/60R17C 117/115R <sup>1)</sup>	Vazio	310 kPa (3,1 bar, 45 psi)
235/60R17C 117/115S <sup>1)</sup>	Completamente carregado	340 kPa (3,4 bar, 49 psi)
235/60R17C 117/115S <sup>1)</sup>	Vazio	310 kPa (3,1 bar, 45 psi)

<sup>1)</sup> Pneu da roda de reserva: 235/65 R16C  
121/119R ou 235/65 R16C 118/116R – Pressão  
do ar: 4,9bar

#### **Carga máx. sobre o eixo dianteiro 1850 kg**

<b>Pneus/roda de disco</b>	<b>Condição de carga</b>	<b>Carga máx. sobre o eixo dianteiro</b> <b>1850 kg</b>
225/65R16C 112/110R	Completamente carregado	390 kPa (3,9 bar, 57 psi)
225/65R16C 112/110R	Vazio	330 kPa (3,3 bar, 48 psi)
225/75R16C 118/116R	Completamente carregado	350 kPa (3,5 bar, 51 psi)
225/75R16C 118/116R	Vazio	300 kPa (3,0 bar, 44 psi)
225/75R16C 121/120R	Completamente carregado	350 kPa (3,5 bar, 51 psi)
225/75R16C 121/120R	Vazio	300 kPa (3,0 bar, 44 psi)
235/60R17C 117/115R <sup>1)</sup>	Completamente carregado	360 kPa (3,6 bar, 52 psi)
235/60R17C 117/115R <sup>1)</sup>	Vazio	310 kPa (3,1 bar, 45 psi)
235/60R17C 117/115S <sup>1)</sup>	Completamente carregado	360 kPa (3,6 bar, 52 psi)
235/60R17C 117/115S <sup>1)</sup>	Vazio	310 kPa (3,1 bar, 45 psi)

<sup>1)</sup> Pneu da roda de reserva: 235/65 R16C  
121/119R ou 235/65 R16C 118/116R – Pressão  
do ar: 4,9bar

**Carga máx. sobre o eixo dianteiro 2000 kg)**

<b>Pneus/roda de disco</b>	<b>Condição de carga</b>	<b>Carga máx. sobre o eixo dianteiro 2000 kg</b>
225/65R16C 112/110R	Completamente carregado	-
225/65R16C 112/110R	Vazio	-
225/75R16C 118/116R	Completamente carregado	380 kPa (3,8 bar, 55 psi)
225/75R16C 118/116R	Vazio	300 kPa (3,0 bar, 44 psi)
225/75R16C 121/120R	Completamente carregado	380 kPa (3,8 bar, 55 psi)
225/75R16C 121/120R	Vazio	300 kPa (3,0 bar, 44 psi)
235/60R17C 117/115R <sup>1)</sup>	Completamente carregado	400 kPa (4,0 bar, 58 psi)
235/60R17C 117/115R <sup>1)</sup>	Vazio	310 kPa (3,1 bar, 45 psi)
235/60R17C 117/115S <sup>1)</sup>	Completamente carregado	400 kPa (4,0 bar, 58 psi)
235/60R17C 117/115S <sup>1)</sup>	Vazio	310 kPa (3,1 bar, 45 psi)

<sup>1)</sup> Pneu da roda de reserva: 235/65 R16C  
121/119R ou 235/65 R16C 118/116R – Pressão  
do ar: 4,9bar

**Carga máx. sobre o eixo dianteiro 2100 kg**

<b>Pneus/roda de disco</b>	<b>Condição de carga</b>	<b>Carga máx. sobre o eixo dianteiro 2100 kg</b>
225/65R16C 112/110R	Completamente carregado	-
225/65R16C 112/110R	Vazio	-
225/75R16C 118/116R	Completamente carregado	410 kPa (4,1 bar, 60 psi)
225/75R16C 118/116R	Vazio	300 kPa (3,0 bar, 44 psi)
225/75R16C 121/120R	Completamente carregado	410 kPa (4,1 bar, 60 psi)
225/75R16C 121/120R	Vazio	300 kPa (3,0 bar, 44 psi)
235/60R17C 117/115R <sup>1)</sup>	Completamente carregado	420 kPa (4,2 bar, 61 psi)
235/60R17C 117/115R <sup>1)</sup>	Vazio	310 kPa (3,1 bar, 45 psi)
235/60R17C 117/115S <sup>1)</sup>	Completamente carregado	420 kPa (4,2 bar, 61 psi)
235/60R17C 117/115S <sup>1)</sup>	Vazio	310 kPa (3,1 bar, 45 psi)

<sup>1)</sup> Pneu da roda de reserva: 235/65 R16C  
121/119R ou 235/65 R16C 118/116R – Pressão  
do ar: 4,9bar

**Pressões dos pneus do eixo traseiro em veículos com tração dianteira**  
**Carga máx. sobre o eixo traseiro 2100 kg**

<b>Pneus/roda de disco</b>	<b>Condição de carga</b>	<b>Carga máx. sobre o eixo traseiro 2100 kg</b>
225/65R16C 112/110R	Completamente carregado	450 kPa (4,5 bar, 65 psi)
225/65R16C 112/110R	Vazio	330 kPa (3,3 bar, 48 psi)
225/75R16C 118/116R	Completamente carregado	410 kPa (4,1 bar, 60 psi)
225/75R16C 118/116R	Vazio	300 kPa (3,0 bar, 44 psi)
225/75R16C 121/120R	Completamente carregado	410 kPa (4,1 bar, 60 psi)
225/75R16C 121/120R	Vazio	300 kPa (3,0 bar, 44 psi)
235/60R17C 117/115R <sup>1)</sup>	Completamente carregado	420 kPa (4,2 bar, 61 psi)
235/60R17C 117/115R <sup>1)</sup>	Vazio	310 kPa (3,1 bar, 45 psi)
235/60R17C 117/115S <sup>1)</sup>	Completamente carregado	420 kPa (4,2 bar, 61 psi)
235/60R17C 117/115S <sup>1)</sup>	Vazio	310 kPa (3,1 bar, 45 psi)

<sup>1)</sup> Pneu da roda de reserva: 235/65 R16C  
 121/119R ou 235/65 R16C 118/116R – Pressão  
 do ar: 4,9bar

**Carga máx. sobre o eixo traseiro 2430 kg**

<b>Pneus/roda de disco</b>	<b>Condição de carga</b>	<b>Carga máx. sobre o eixo traseiro 2430 kg</b>
225/65R16C 112/110R	Completamente carregado	-
225/65R16C 112/110R	Vazio	-
225/75R16C 118/116R	Completamente carregado	490 kPa (4,9 bar, 71 psi)
225/75R16C 118/116R	Vazio	300 kPa (3,0 bar, 44 psi)
225/75R16C 121/120R	Completamente carregado	490 kPa (4,9 bar, 71 psi)
225/75R16C 121/120R	Vazio	300 kPa (3,0 bar, 44 psi)
235/60R17C 117/115R <sup>1)</sup>	Completamente carregado	500 kPa (5,0 bar, 73 psi)
235/60R17C 117/115R <sup>1)</sup>	Vazio	310 kPa (3,1 bar, 45 psi)
235/60R17C 117/115S <sup>1)</sup>	Completamente carregado	500 kPa (5,0 bar, 73 psi)
235/60R17C 117/115S <sup>1)</sup>	Vazio	310 kPa (3,1 bar, 45 psi)

<sup>1)</sup> Pneu da roda de reserva: 235/65 R16C  
121/119R ou 235/65 R16C 118/116R – Pressão  
do ar: 4,9bar

**Pressões dos pneus do eixo dianteiro em autocaravanas com tração dianteira**  
**Autocaravana, carga máx. sobre o eixo dianteiro 1850 kg**

Pneus/roda de disco	Condição de carga	Carga máx. sobre o eixo dianteiro 1850 kg
225/75R16CP 118R	Completamente carregado	350 kPa (3,5 bar, 51 psi)
225/75 R16C 121/120 R	Completamente carregado	350 kPa (3,5 bar, 51 psi)
235/60R17C 117/115R <sup>1)</sup>	Completamente carregado	360 kPa (3,6 bar, 52 psi)
235/60R17C 117/115S <sup>1)</sup>	Completamente carregado	360 kPa (3,6 bar, 52 psi)

<sup>1)</sup> Pneu da roda de reserva: 235/65 R16C  
121/119R ou 235/65 R16C 118/116R – Pressão  
do ar: 4,9bar

**Autocaravana, carga máx. sobre o eixo dianteiro 2000 kg**

Pneus/roda de disco	Condição de carga	Carga máx. sobre o eixo dianteiro 2000 kg
225/75R16CP 118R	Completamente carregado	380 kPa (3,8 bar, 55 psi)
225/75 R16C 121/120 R	Completamente carregado	380 kPa (3,8 bar, 55 psi)
235/60R17C 117/115R <sup>1)</sup>	Completamente carregado	400 kPa (4,0 bar, 58 psi)
235/60R17C 117/115S <sup>1)</sup>	Completamente carregado	400 kPa (4,0 bar, 58 psi)

<sup>1)</sup> Pneu da roda de reserva: 235/65 R16C  
121/119R ou 235/65 R16C 118/116R – Pressão  
do ar: 4,9bar

**Autocaravana, carga máx. sobre o eixo dianteiro 2100 kg**

Pneus/roda de disco	Condição de carga	Carga máx. sobre o eixo dianteiro 2100 kg
225/75R16CP 118R	Completamente carregado	410 kPa (4,1 bar, 60 psi)
225/75 R16C 121/120 R	Completamente carregado	410 kPa (4,1 bar, 60 psi)
235/60R17C 117/115R <sup>1)</sup>	Completamente carregado	420 kPa (4,2 bar, 61 psi)
235/60R17C 117/115S <sup>1)</sup>	Completamente carregado	420 kPa (4,2 bar, 61 psi)

<sup>1)</sup> Pneu da roda de reserva: 235/65 R16C  
121/119R ou 235/65 R16C 118/116R – Pressão  
do ar: 4,9bar

 As pressões dos pneus em vazio não são previstas devido ao elevado peso em vazio das autocaravanas e não são permitidas.

**Pressões dos pneus do eixo traseiro em autocaravanas com tração dianteira  
Autocaravana, carga máx. sobre o eixo traseiro 2100 kg**

Pneus/roda de disco	Condição de carga	Carga máx. sobre o eixo traseiro 2100 kg
225/75R16CP 118R	Completamente carregado	480 kPa (4,8 bar, 70 psi)
225/75 R16C 121/120 R	Completamente carregado	480 kPa (4,8 bar, 70 psi)
235/60R17C 117/115R <sup>1)</sup>	Completamente carregado	480 kPa (4,8 bar, 70 psi)
235/60R17C 117/115S <sup>1)</sup>	Completamente carregado	480 kPa (4,8 bar, 70 psi)

<sup>1)</sup> Pneu da roda de reserva: 235/65 R16C  
121/119R ou 235/65 R16C 118/116R – Pressão  
do ar: 4,9bar

**Autocaravana, carga máx. sobre o eixo traseiro 2430 kg**

Pneus/roda de disco	Condição de carga	Carga máx. sobre o eixo traseiro 2430 kg
225/75R16CP 118R	Completamente carregado	550 kPa (4,8 bar, 70 psi)
225/75 R16C 121/120 R	Completamente carregado	550 kPa (4,8 bar, 70 psi)
235/60R17C 117/115R <sup>1)</sup>	Completamente carregado	530 kPa (4,8 bar, 70 psi)
235/60R17C 117/115S <sup>1)</sup>	Completamente carregado	530 kPa (4,8 bar, 70 psi)

<sup>1)</sup> Pneu da roda de reserva: 235/65 R16C  
121/119R ou 235/65 R16C 118/116R – Pressão  
do ar: 4,9bar

**Autocaravana, carga máx. sobre o eixo traseiro 2500 kg**

Pneus/roda de disco	Condição de carga	Carga máx. sobre o eixo traseiro 2500 kg
225/75R16CP 118R	Completamente carregado	550 kPa (5,5 bar, 80 psi)
225/75 R16C 121/120 R	Completamente carregado	550 kPa (5,5 bar, 80 psi)

**Autocaravana com três eixos, carga máx. sobre o eixo traseiro por eixo traseiro 1800 kg**

Pneus/roda de disco	Condição de carga	Carga máx. sobre o eixo traseiro 1800 kg
225/75R16CP 118R	Completamente carregado	400 kPa (4,0 bar, 58 psi)
225/75 R16C 121/120 R	Completamente carregado	400 kPa (4,0 bar, 58 psi)

- i** As pressões dos pneus em vazio não são previstas devido ao elevado peso em vazio das autocaravanas e não são permitidas.

**Pressões dos pneus do eixo dianteiro em veículos com tração traseira e pneus individuais  
Carga máx. sobre o eixo dianteiro 1650 kg**

Pneus/roda de disco	Condição de carga	Carga máx. sobre o eixo dianteiro 1650 kg
205/75R16C 110/108R	Completamente carregado	360 kPa (3,6 bar, 52 psi)
205/75R16C 110/108R	Vazio	330 kPa (3,3 bar, 48 psi)
225/75R16C 121/120R	Completamente carregado	300 kPa (3,0 bar, 44 psi)
225/75R16C 121/120R	Vazio	300 kPa (3,0 bar, 44 psi)
225/75R16C 118/116R	Completamente carregado	300 kPa (3,0 bar, 44 psi)
225/75R16C 118/116R	Vazio	300 kPa (3,0 bar, 44 psi)
235/65R16C 115/113R	Completamente carregado	300 kPa (3,0 bar, 44 psi)
235/65R16C 115/113R	Vazio	300 kPa (3,0 bar, 44 psi)
235/65R16C 121/119R	Completamente carregado	300 kPa (3,0 bar, 44 psi)
235/65R16C 121/119R	Vazio	300 kPa (3,0 bar, 44 psi)
235/65R16C 118/116R	Completamente carregado	300 kPa (3,0 bar, 44 psi)
235/65R16C 118/116R	Vazio	300 kPa (3,0 bar, 44 psi)
235/60R17C 117/115R	Completamente carregado	320 kPa (3,2 bar, 46 psi)
235/60R17C 117/115R	Vazio	310 kPa (3,1 bar, 45 psi)
235/60R17C 117/115S	Completamente carregado	320 kPa (3,2 bar, 46 psi)
235/60R17C 117/115S	Vazio	310 kPa (3,1 bar, 45 psi)



**Carga máx. sobre o eixo dianteiro 1740 kg**

<b>Pneus/roda de disco</b>	<b>Condição de carga</b>	<b>Carga máx. sobre o eixo dianteiro 1740 kg</b>
205/75R16C 110/108R	Completamente carregado	380 kPa (3,6 bar, 55 psi)
205/75R16C 110/108R	Vazio	330 kPa (3,3 bar, 48 psi)
225/75R16C 121/120R	Completamente carregado	320 kPa (3,2 bar, 46 psi)
225/75R16C 121/120R	Vazio	300 kPa (3,0 bar, 44 psi)
225/75R16C 118/116R	Completamente carregado	320 kPa (3,2 bar, 46 psi)
225/75R16C 118/116R	Vazio	300 kPa (3,0 bar, 44 psi)
235/65R16C 115/113R	Completamente carregado	320 kPa (3,2 bar, 46 psi)
235/65R16C 115/113R	Vazio	300 kPa (3,0 bar, 44 psi)
235/65R16C 121/119R	Completamente carregado	320 kPa (3,2 bar, 46 psi)
235/65R16C 121/119R	Vazio	300 kPa (3,0 bar, 44 psi)
235/65R16C 118/116R	Completamente carregado	320 kPa (3,2 bar, 46 psi)
235/65R16C 118/116R	Vazio	300 kPa (3,0 bar, 44 psi)
235/60R17C 117/115R	Completamente carregado	340 kPa (3,4 bar, 49 psi)
235/60R17C 117/115R	Vazio	310 kPa (3,1 bar, 45 psi)
235/60R17C 117/115S	Completamente carregado	340 kPa (3,4 bar, 49 psi)
235/60R17C 117/115S	Vazio	310 kPa (3,1 bar, 45 psi)

**Carga máx. sobre o eixo dianteiro 1860 kg**

<b>Pneus/roda de disco</b>	<b>Condição de carga</b>	<b>Carga máx. sobre o eixo dianteiro 1860 kg</b>
205/75R16C 110/108R	Completamente carregado	-
205/75R16C 110/108R	Vazio	-
225/75R16C 121/120R	Completamente carregado	350 kPa (3,5 bar, 51 psi)
225/75R16C 121/120R	Vazio	300 kPa (3,0 bar, 44 psi)
225/75R16C 118/116R	Completamente carregado	350 kPa (3,5 bar, 51 psi)
225/75R16C 118/116R	Vazio	300 kPa (3,0 bar, 44 psi)
235/65R16C 115/113R	Completamente carregado	350 kPa (3,5 bar, 51 psi)
235/65R16C 115/113R	Vazio	300 kPa (3,0 bar, 44 psi)
235/65R16C 121/119R	Completamente carregado	350 kPa (3,5 bar, 51 psi)

<b>Pneus/roda de disco</b>	<b>Condição de carga</b>	<b>Carga máx. sobre o eixo dianteiro 1860 kg</b>
235/65R16C 121/119R	Vazio	300 kPa (3,0 bar, 44 psi)
235/65R16C 118/116R	Completamente carregado	350 kPa (3,5 bar, 51 psi)
235/65R16C 118/116R	Vazio	300 kPa (3,0 bar, 44 psi)
235/60R17C 117/115R	Completamente carregado	380 kPa (3,8 bar, 55 psi)
235/60R17C 117/115R	Vazio	310 kPa (3,1 bar, 45 psi)
235/60R17C 117/115S	Completamente carregado	380 kPa (3,8 bar, 55 psi)
235/60R17C 117/115S	Vazio	310 kPa (3,1 bar, 45 psi)

**Carga máx. sobre o eixo dianteiro 2000 kg**

<b>Pneus/roda de disco</b>	<b>Condição de carga</b>	<b>Carga máx. sobre o eixo dianteiro 2000 kg</b>
205/75R16C 110/108R	Completamente carregado	-
205/75R16C 110/108R	Vazio	-
225/75R16C 121/120R	Completamente carregado	370 kPa (3,7 bar, 54 psi)
225/75R16C 121/120R	Vazio	300 kPa (3,0 bar, 44 psi)
225/75R16C 118/116R	Completamente carregado	370 kPa (3,7 bar, 54 psi)
225/75R16C 118/116R	Vazio	300 kPa (3,0 bar, 44 psi)
235/65R16C 115/113R	Completamente carregado	-
235/65R16C 115/113R	Vazio	-
235/65R16C 121/119R	Completamente carregado	380 kPa (3,8 bar, 55 psi)
235/65R16C 121/119R	Vazio	300 kPa (3,0 bar, 44 psi)
235/65R16C 118/116R	Completamente carregado	380 kPa (3,8 bar, 55 psi)
235/65R16C 118/116R	Vazio	300 kPa (3,0 bar, 44 psi)
235/60R17C 117/115R	Completamente carregado	400 kPa (4,0 bar, 58 psi)
235/60R17C 117/115R	Vazio	310 kPa (3,1 bar, 45 psi)
235/60R17C 117/115S	Completamente carregado	400 kPa (4,0 bar, 58 psi)
235/60R17C 117/115S	Vazio	310 kPa (3,1 bar, 45 psi)

**Pressões dos pneus do eixo traseiro em veículos com tração traseira e pneus individuais**  
**Carga máx. sobre o eixo traseiro 1800 kg**

<b>Pneus/roda de disco</b>	<b>Condição de carga</b>	<b>Carga máx. sobre o eixo traseiro 1800 kg</b>
205/75R16C 110/108R	Completamente carregado	400 kPa (4,0 bar, 58 psi)
205/75R16C 110/108R	Vazio	330 kPa (3,3 bar, 48 psi)
225/75R16C 121/120R	Completamente carregado	330 kPa (3,3 bar, 48 psi)
225/75R16C 121/120R	Vazio	300 kPa (3,0 bar, 44 psi)
225/75R16C 118/116R	Completamente carregado	330 kPa (3,3 bar, 48 psi)
225/75R16C 118/116R	Vazio	300 kPa (3,0 bar, 44 psi)
235/65R16C 115/113R	Completamente carregado	340 kPa (3,4 bar, 49 psi)
235/65R16C 115/113R	Vazio	300 kPa (3,0 bar, 44 psi)
235/65R16C 121/119R	Completamente carregado	340 kPa (3,4 bar, 49 psi)
235/65R16C 121/119R	Vazio	300 kPa (3,0 bar, 44 psi)
235/65R16C 118/116R	Completamente carregado	340 kPa (3,4 bar, 49 psi)
235/65R16C 118/116R	Vazio	300 kPa (3,0 bar, 44 psi)
235/60R17C 117/115R	Completamente carregado	350 kPa (3,5 bar, 51 psi)
235/60R17C 117/115R	Vazio	310 kPa (3,1 bar, 45 psi)
235/60R17C 117/115S	Completamente carregado	350 kPa (3,5 bar, 51 psi)
235/60R17C 117/115S	Vazio	310 kPa (3,1 bar, 45 psi)

**Carga máx. sobre o eixo traseiro 2000 kg**

<b>Pneus/roda de disco</b>	<b>Condição de carga</b>	<b>Carga máx. sobre o eixo traseiro 2000 kg</b>
205/75R16C 110/108R	Completamente carregado	-
205/75R16C 110/108R	Vazio	-
225/75R16C 121/120R	Completamente carregado	380 kPa (3,8 bar, 55 psi)
225/75R16C 121/120R	Vazio	300 kPa (3,0 bar, 44 psi)
225/75R16C 118/116R	Completamente carregado	380 kPa (3,8 bar, 55 psi)
225/75R16C 118/116R	Vazio	300 kPa (3,0 bar, 44 psi)
235/65R16C 115/113R	Completamente carregado	380 kPa (3,8 bar, 55 psi)
235/65R16C 115/113R	Vazio	300 kPa (3,0 bar, 44 psi)
235/65R16C 121/119R	Completamente carregado	380 kPa (3,8 bar, 55 psi)

<b>Pneus/roda de disco</b>	<b>Condição de carga</b>	<b>Carga máx. sobre o eixo traseiro 2000 kg</b>
235/65R16C 121/119R	Vazio	300 kPa (3,0 bar, 44 psi)
235/65R16C 118/116R	Completamente carregado	380 kPa (3,8 bar, 55 psi)
235/65R16C 118/116R	Vazio	300 kPa (3,0 bar, 44 psi)
235/60R17C 117/115R	Completamente carregado	400 kPa (4,0 bar, 58 psi)
235/60R17C 117/115R	Vazio	310 kPa (3,1 bar, 45 psi)
235/60R17C 117/115S	Completamente carregado	400 kPa (4,0 bar, 58 psi)
235/60R17C 117/115S	Vazio	310 kPa (3,1 bar, 45 psi)

### **Carga máx. sobre o eixo traseiro 2250 kg**

<b>Pneus/roda de disco</b>	<b>Condição de carga</b>	<b>Carga máx. sobre o eixo tra- seiro 2250 kg</b>
205/75R16C 110/108R	Completamente carregado	-
205/75R16C 110/108R	Vazio	-
225/75R16C 121/120R	Completamente carregado	430 kPa (4,3 bar, 62 psi)
225/75R16C 121/120R	Vazio	300 kPa (3,0 bar, 44 psi)
225/75R16C 118/116R	Completamente carregado	430 kPa (4,3 bar, 62 psi)
225/75R16C 118/116R	Vazio	300 kPa (3,0 bar, 44 psi)
235/65R16C 115/113R	Completamente carregado	450 kPa (4,5 bar, 65 psi)
235/65R16C 115/113R	Vazio	300 kPa (3,0 bar, 44 psi)
235/65R16C 121/119R	Completamente carregado	450 kPa (4,5 bar, 65 psi)
235/65R16C 121/119R	Vazio	300 kPa (3,0 bar, 44 psi)
235/65R16C 118/116R	Completamente carregado	450 kPa (4,5 bar, 65 psi)
235/65R16C 118/116R	Vazio	300 kPa (3,0 bar, 44 psi)
235/60R17C 117/115R	Completamente carregado	460 kPa (4,6 bar, 67 psi)
235/60R17C 117/115R	Vazio	310 kPa (3,1 bar, 45 psi)
235/60R17C 117/115S	Completamente carregado	460 kPa (4,6 bar, 67 psi)
235/60R17C 117/115S	Vazio	310 kPa (3,1 bar, 45 psi)

**Carga máx. sobre o eixo traseiro 2430 kg**

<b>Pneus/roda de disco</b>	<b>Condição de carga</b>	<b>Carga máx. sobre o eixo traseiro 2430 kg</b>
205/75R16C 110/108R	Completamente carregado	-
205/75R16C 110/108R	Vazio	-
225/75R16C 121/120R	Completamente carregado	490 kPa (4,9 bar, 71 psi)
225/75R16C 121/120R	Vazio	300 kPa (3,0 bar, 44 psi)
225/75R16C 118/116R	Completamente carregado	490 kPa (4,9 bar, 71 psi)
225/75R16C 118/116R	Vazio	300 kPa (3,0 bar, 44 psi)
235/65R16C 115/113R	Completamente carregado	-
235/65R16C 115/113R	Vazio	-
235/65R16C 121/119R	Completamente carregado	490 kPa (4,9 bar, 71 psi)
235/65R16C 121/119R	Vazio	300 kPa (3,0 bar, 44 psi)
235/65R16C 118/116R	Completamente carregado	490 kPa (4,9 bar, 71 psi)
235/65R16C 118/116R	Vazio	300 kPa (3,0 bar, 44 psi)
235/60R17C 117/115R	Completamente carregado	500 kPa (5,0 bar, 73 psi)
235/60R17C 117/115R	Vazio	310 kPa (3,1 bar, 45 psi)
235/60R17C 117/115S	Completamente carregado	500 kPa (5,0 bar, 73 psi)
235/60R17C 117/115S	Vazio	310 kPa (3,1 bar, 45 psi)

**Pressões dos pneus do eixo dianteiro em veículos com tração traseira e pneus duplos  
Carga máx. sobre o eixo dianteiro 1850 kg**

<b>Pneus/roda de disco</b>	<b>Condição de carga</b>	<b>Carga máx. sobre o eixo dian- teiro 1850 kg</b>
195/75R16C 107/105R	Completamente carregado	440 kPa (4,4 bar, 64 psi)
195/75R16C 107/105R	Vazio	400 kPa (4,0 bar, 58 psi)
205/75R16C 110/108R	Completamente carregado	410 kPa (4,1 bar, 60 psi)
205/75R16C 110/108R	Vazio	360 kPa (3,6 bar, 52 psi)
205/75R16C 113/111R	Completamente carregado	-
205/75R16C 113/111R	Vazio	-

**Carga máx. sobre o eixo dianteiro 2000 kg**

<b>Pneus/roda de disco</b>	<b>Condição de carga</b>	<b>Carga máx. sobre o eixo dianteiro 2000 kg</b>
195/75R16C 107/105R	Completamente carregado	-
195/75R16C 107/105R	Vazio	-
205/75R16C 110/108R	Completamente carregado	440 kPa (4,4 bar, 64 psi)
205/75R16C 110/108R	Vazio	360 kPa (3,6 bar, 52 psi)
205/75R16C 113/111R	Completamente carregado	-
205/75R16C 113/111R	Vazio	-

**Carga máx. sobre o eixo dianteiro 2100 kg**

<b>Pneus/roda de disco</b>	<b>Condição de carga</b>	<b>Carga máx. sobre o eixo dianteiro 2100 kg</b>
195/75R16C 107/105R	Completamente carregado	-
195/75R16C 107/105R	Vazio	-
205/75R16C 110/108R	Completamente carregado	-
205/75R16C 110/108R	Vazio	-
205/75R16C 113/111R	Completamente carregado	480 kPa (4,8 bar, 70 psi)
205/75R16C 113/111R	Vazio	380 kPa (3,8 bar, 55 psi)

**Pressões dos pneus do eixo traseiro em veículos com tração traseira e pneus duplos****Carga máx. sobre o eixo traseiro até 3200 kg**

<b>Pneus/roda de disco</b>	<b>Condição de carga</b>	<b>Carga máx. sobre o eixo traseiro até 3200 kg</b>
195/75R16C 107/105R	Completamente carregado	410 kPa (4,1 bar, 60 psi)
195/75R16C 107/105R	Vazio	350 kPa (3,5 bar, 51 psi)
205/75R16C 110/108R	Completamente carregado	370 kPa (3,7 bar, 54 psi)
205/75R16C 110/108R	Vazio	320 kPa (3,2 bar, 46 psi)
205/75R16C 113/111R	Completamente carregado	-
205/75R16C 113/111R	Vazio	-

**Carga máx. sobre o eixo traseiro 3500 kg**

<b>Pneus/roda de disco</b>	<b>Condição de carga</b>	<b>Carga máx. sobre o eixo traseiro 3500 kg</b>
195/75R16C 107/105R	Completamente carregado	440 kPa (4,4 bar, 64 psi)
195/75R16C 107/105R	Vazio	350 kPa (3,5 bar, 51 psi)
205/75R16C 110/108R	Completamente carregado	410 kPa (4,1 bar, 60 psi)
205/75R16C 110/108R	Vazio	320 kPa (3,2 bar, 46 psi)
205/75R16C 113/111R	Completamente carregado	-
205/75R16C 113/111R	Vazio	-

**Carga máx. sobre o eixo traseiro 3600 kg**

<b>Pneus/roda de disco</b>	<b>Condição de carga</b>	<b>Carga máx. sobre o eixo traseiro 3600 kg</b>
195/75R16C 107/105R	Completamente carregado	-
195/75R16C 107/105R	Vazio	-
205/75R16C 110/108R	Completamente carregado	-
205/75R16C 110/108R	Vazio	-
205/75R16C 113/111R	Completamente carregado	430 kPa (4,3 bar, 62 psi)
205/75R16C 113/111R	Vazio	340 kPa (3,4 bar, 49 psi)

**Pressões dos pneus do eixo dianteiro em veículos com tração traseira e pneus "Super-Single"****Carga máx. sobre o eixo dianteiro 1850 kg**

<b>Pneus/roda de disco</b>	<b>Condição de carga</b>	<b>Carga máx. sobre o eixo dianteiro 1850 kg</b>
225/75R16C 121/120R (122L)	Completamente carregado	340 kPa (3,4 bar, 49 psi)
225/75R16C 121/120R (122L)	Vazio	300 kPa (3,0 bar, 44 psi)

**Carga máx. sobre o eixo dianteiro 2000 kg**

<b>Pneus/roda de disco</b>	<b>Condição de carga</b>	<b>Carga máx. sobre o eixo dianteiro 2000 kg</b>
225/75R16C 121/120R (122L)	Completamente carregado	370 kPa (3,7 bar, 54 psi)
225/75R16C 121/120R (122L)	Vazio	300 kPa (3,0 bar, 44 psi)

## Pressões dos pneus do eixo traseiro em veículos com tração traseira e pneus "Super-Single" Carga máx. sobre o eixo traseiro até 3200 kg

Pneus/roda de disco	Condição de carga	Carga máx. sobre o eixo traseiro até 3200 kg
225/75R16C 121/120R (122L)	Completamente carregado	690 kPa (6,9 bar, 100 psi) <sup>2)</sup>
225/75R16C 121/120R (122L)	Vazio	690 kPa (6,9 bar, 100 psi) <sup>2)</sup>
285/65R16C 131R	Completamente carregado	460 kPa (4,6 bar, 67 psi)
285/65R16C 131R	Vazio	400 kPa (4,0 bar, 58 psi)

<sup>2)</sup> Válido para a utilização de curta duração como roda de reserva no eixo traseiro, para uma dis-

tância máxima de 100 km e uma velocidade máxima de 55 km/h.

## Carga máx. sobre o eixo traseiro 3500 kg

Pneus/roda de disco	Condição de carga	Carga máx. sobre o eixo traseiro 3500 kg
225/75R16C 121/120R (122L)	Completamente carregado	690 kPa (6,9 bar, 100 psi) <sup>2)</sup>
225/75R16C 121/120R (122L)	Vazio	690 kPa (6,9 bar, 100 psi) <sup>2)</sup>
285/65R16C 131R	Completamente carregado	520 kPa (5,2 bar, 75 psi)
285/65R16C 131R	Vazio	400 kPa (4,0 bar, 58 psi)

<sup>2)</sup> Válido para a utilização de curta duração como roda de reserva no eixo traseiro, para uma distância máxima de 100 km e uma velocidade máxima de 55 km/h.

Respeite também sempre os seguintes tópicos adicionais:

- Indicações relativas à pressão dos pneus (→ página 246)

## Sistema de controlo da pressão dos pneus

### Função do sistema de controlo da pressão dos pneus em pneus Single

O sistema controla a pressão e a temperatura dos pneus montados no veículo através do sensor da pressão dos pneus.

Novos sensores da pressão dos pneus, p.ex., em pneus de inverno, são programados automaticamente aquando da primeira viagem.

A pressão e a temperatura dos pneus são indicadas no display multifunções (→ página 185).

No caso de perda de pressão evidente dos pneus, ocorre uma advertência:

- através de mensagens no display (→ página 312)
- através da luz de aviso  no painel de instrumentos

O condutor é responsável por colocar a pressão dos pneus recomendada para os pneus frios, indicada para a situação de funcionamento. Ajuste a pressão dos pneus com os pneus frios utilizando um manómetro. Tenha em atenção que o sistema de controlo da pressão dos pneus tem de sincronizar primeiro a pressão dos pneus correta para a situação de funcionamento atual.

Na maioria dos casos, o sistema de controlo da pressão dos pneus atualiza automaticamente os valores de referência depois de ter alterado a pressão dos pneus. No entanto, também pode



atualizar os valores de referência através da reinitialização manual do sistema de controlo da pressão dos pneus (→ página 262).

### Limites do sistema

O sistema pode estar limitado ou sem função nas seguintes situações:

- No caso de pressão dos pneus incorretamente ajustada
- No caso de perda de pressão repentina causada, p.ex., pela penetração de um corpo estranho
- No caso de falha devido a uma outra fonte de sinal de rádio

Não deixe de ter sempre também em atenção o tema que se segue:

- Indicações relativas à pressão dos pneus (→ página 246)

### Verificar a pressão dos pneus com o sistema de controlo da pressão dos pneus

#### Condições

- A ignição está ligada.

Computador de bordo:

↳ [Manutenção](#) ► [Pneus](#)

É apresentada uma das seguintes indicações:

- Pressão atual e temperatura dos pneus de cada uma das rodas



Display de instrumentos com display a cores

- Pressão atual dos pneus de cada uma das rodas

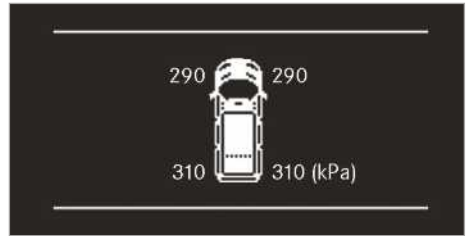

Display de instrumentos com display a preto e branco

- **Indicação da pressão dos pneus surge após alguns minutos de marcha:** o processo de reprogramação do sistema ainda não está concluído. Nesse caso, as pressões dos pneus já estão a ser monitorizadas.

► Compare a pressão dos pneus com a pressão dos pneus recomendada para o estado de funcionamento atual. Tenha em atenção as indicações relativas à temperatura dos pneus (→ página 246).

ⓘ Os valores apresentados no display multifunções podem divergir dos indicados no aparelho de controlo da pressão dos pneus, uma vez que se referem ao nível do mar. Em locais elevados, os aparelhos de controlo da pressão dos pneus mostram uma pressão dos pneus superior à do computador de bordo. Nesse caso, não reduza a pressão dos pneus.

Não deixe de ter sempre também em atenção o tema que se segue:

- Indicações relativas à pressão dos pneus (→ página 246)

### Reiniciar o sistema de controlo da pressão dos pneus

#### Condições

- A pressão dos pneus recomendada está corretamente ajustada para o respetivo estado de funcionamento nas quatro rodas (→ página 246).
- **Reinicie o sistema de controlo da pressão dos pneus nas seguintes situações:**
  - A pressão dos pneus foi alterada.
  - As jantes ou os pneus foram substituída(o)s ou montada(o)s de novo.

Computador de bordo:

↳ Manutenção ▶ Pneus

- ▶ Percorra o menu para baixo.  
No display multifunções, surge a mensagem **Assumir pressões atuais como novos valores de referência?**.
- ▶ Confirme a mensagem, para reiniciar.  
No display multifunções, surge a mensagem **Monitorização press. ar nos pneus reiniciada**.  
As mensagens de aviso atuais são eliminadas e a luz de aviso amarela  apaga-se.  
Após alguns minutos de condução, o sistema verifica se os valores atuais da pressão dos pneus estão dentro do intervalo previsto. Depois, os valores atuais da pressão dos pneus são assumidos como novos valores de referência e monitorizados.

Não deixe de ter sempre também em atenção o tema que se segue:

- Indicações relativas à pressão dos pneus (→ página 246)



### Licença de rádio do sistema de controlo da pressão dos pneus

#### Números de licenças de rádio

País	Número de licença de rádio
Argentina	 CNC ID: H-20027
Austrália	
Brasil	 MODELO: TSSRE4A ANATEL: 05181-17-06643 Este equipamento opera em caráter secundário, isto é, não tem direito à proteção contra interferência prejudicial, mesmo de estações do mesmo tipo e não pode causar interferência a sistemas operando em caráter primário.

País	Número de licença de rádio
Canadá	IC: 4008C-TSSRE4A Operation is subject to the following two conditions: (1) this device may not cause harmful interference, and (2) this device must accept any interference received, including interference that may cause undesired operation.
União Europeia Islândia Noruega	 A Huf Hülsbeck & Fürst GmbH & Co. KG declara, por este meio, que o sistema de rádio TSSRE4A & TSSSG4G6 está em conformidade com a Diretiva 2014/53/CE. O texto integral da Declaração de Conformidade CE encontra-se disponível no seguinte endereço da Internet: <a href="http://www.huf-group.com/eudoc">http://www.huf-group.com/eudoc</a> Banda de frequência: 433,92 MHz Potência máxima de emissão: <10 mW Fabricante: Huf Electronics Bretten GmbH Gewerbestr. 40 75015 Bretten Germany
Indonésia	TSSRE4A & TSSSG4G6 52166 / 2017 3533
Israel	A. The use of this product does not need a wireless operation license. B. The product does not include an RF disturbance protection, and should not disturb other licensed products. C. It is forbidden to replace the antenna or to make any change in this product.

País	Número de licença de rádio
Jordânia	Kingdom of Jordan Type approval for Tyre Pressure Sensor and ECU Manufacturer: Huf Electronics Bretten GmbH Model: TSSRE4A Type Approval Number: TRC/LPD/2017/421 Model: TSSSG4G6 Type Approval Number: TRC/LPD/2017/422
Malásia	 CIDF17000184 Model: TSSRE4A & TSSSG4G6 RAQP/57A/0817/S(17-2424)
Marrocos	AGREE PAR L'ANRT MAROC Modele: TSSRE4A Numero d'agrement: MR 14320 ANRT 2017 Date d'agrement: 07/07/2017 Modele: TSSSG4G6 Numero d'agrement: MR 14319 ANRT 2017 Date d'agrement: 07/07/2017
México	Model: TSSRE4A, IFETEL: RLVHUTS17-0806
Moldávia	 1024
Omã	OMAN - TRA R/4516/17 D100428
Filipinas	 NTC Type Approved. No: ESD-1715393C

País	Número de licença de rádio
Rússia	
Singapura	Complies with IDA Standards DA103787
África do Sul	  TA-2017/1393 TA-2017/1391
Coreia do Sul	  R-CRM-HHF-TSSRE4A R-REM-HHF-TSSSG4G6 Applicant name: Huf Hülsbeck & Fürst GmbH & Co. KG Equipment name: Tire Pressure Monitoring System Manufacturing Year/Month: on the product Manufacturer: Huf Electronics Bretten GmbH Country of origin: Germany 해당 무선 설비 기기는 운용 중 전파혼신 가능성이 있으므로 인명안전과 관련된 서비스는 할 수 없음. (This device is not allowed to provide service related human body since it has possibility of frequency interference during on operation.)

País	Número de licença de rádio
Taiwan	 <p>CCAO17LP0380T4 CCAO17LP0390T7</p> <p>經型式認證合格之低功率射頻電機,非經許可,公司、商號或使用者均</p> <p>不得擅自變更頻率、加大功率或變更原設計之特性及功能。低功率射</p> <p>頻電機之使用不得影響飛航安全及干擾合法通信;經發現有干擾現象</p> <p>時,應立即停用,並改善至無干擾時方得繼續使用。前項合法通信,指依</p> <p>電信法規定作業之無線電通信。低功率射頻電機須忍受合法通信或工</p> <p>業、科學及醫療用電波輻射性電機設備之干擾。</p> <p>According to “Administrative Regulations on Low Power Radio Waves Radiated Devices”.</p> <p>Without permission granted by the DGT, any company, enterprise, or user is not allowed to change frequency, enhance transmitting power or alter original characteristic as well as performance to a approved low power radio-frequency devices.</p> <p>The low power radio-frequency devices shall not influence aircraft security and interfere legal communications; If found, the user shall cease operating immediately until no interference is achieved.</p> <p>The said legal communications means radio communications is operated in compliance with the Telecommunications Act.</p> <p>The low power radio-frequency devices must be susceptible with the interference from legal com-</p>

País	Número de licença de rádio
	<p>munications or ISM radio wave radiated devices.</p>
Tailândia	<p>This telecommunication equipment conforms to NTC technical requirement.</p>
Ucrânia	 <p>Model: TSSRE4A &amp; TSSSG4G6 UA.TR.109.0109-17</p>
Emirados Árabes Unidos	<p>Huf Electronics Bretten GmbH</p> <p>Model: TSSRE4A</p> <p>Model: TSSSG4G6</p> <p>TRA</p> <p>Registered No: ER57807/17</p> <p>Dealer No: DA36976/14</p> <p>TRA</p> <p>Registered No: ER57806/17</p> <p>Dealer No: DA36976/14</p>
EUA	<p>FCC ID: YGOTSSRE4A</p> <p>This device complies with Part 15 of the FCC Rules. Operation is subject to the following two conditions: (1) this device may not cause harmful interference, and (2) this device must accept any interference received, including interference that may cause undesired operation.</p> <p>WARNING: Any changes or modification not expressly approved by the party responsible for compliance could void the user's authority to operate this equipment.</p>

### Troca da roda

#### Indicações para a escolha, montagem e substituição dos pneus

Pode obter informações relativas às combinações de jantes e pneus permitidas numa oficina qualificada.

**⚠ ADVERTÊNCIA** Perigo de acidente devido a dimensões incorretas das rodas e pneus

Se forem montados pneus e rodas de dimensões erradas, podem ser danificados os travões ou os componentes da suspensão das rodas.

▶ As rodas e os pneus devem ser sempre substituídos por rodas e pneus com as especificações de origem.

Respeitar o seguinte relativamente às rodas:

- Designação
- Tipo
- Carga admissível sobre as rodas
- Profundidade de perfil

Respeitar o seguinte relativamente aos pneus:

- Designação
- Fabricante
- Tipo
- Índice de capacidade de carga
- Índice de velocidade

**⚠ ADVERTÊNCIA** Perigo de acidente devido a capacidade de carga dos pneus ou a índice de velocidade excedidos

Exceder a capacidade indicada de carga dos pneus ou o índice de velocidade permitido pode levar a que os pneus rebentem.

▶ Utilize apenas tipos e dimensões de pneus aprovados para o tipo do veículo.  
▶ Respeite a capacidade de carga dos pneus e o índice de velocidade necessários para o seu veículo.

**! NOTA** Danos do veículo e dos pneus devido a tipos e dimensões de pneus não aprovados

Por razões de segurança, utilize apenas pneus, rodas e acessórios que a Mercedes-Benz aprovou especificamente para o seu veículo.

Estes pneus estão especificamente adaptados aos sistemas de regulação como, p.ex., ABS ou ESP®.

Caso contrário, determinadas propriedades, como, p.ex., o comportamento de condução, o ruído de condução e o consumo, podem alterar-se negativamente. Além disso, se utilizar outras medidas de pneus, estes podem roçar na carroçaria ou nos componentes dos eixos, ao conduzir com o veículo carregado. Esta situação poderá ter como consequência o aparecimento de danos no pneu ou no veículo.

▶ Utilize somente as rodas, os pneus ou os acessórios aprovados e recomendados pela Mercedes-Benz .

**! NOTA** Perigo da segurança de condução devido a pneus recauchutados

Os pneus recauchutados não são testados nem recomendados pela Mercedes-Benz, pois nem sempre é possível reconhecer danos prévios durante a recauchutagem.

Por esta razão, a segurança de condução não pode ser garantida.

▶ Não utilize pneus usados cuja utilização prévia não conheça.

**! NOTA** Danificação de componentes eletrónicos devido a utilização de ferramentas de montagem

**Veículos com sistema de controlo da pressão dos pneus:** na roda encontram-se componentes eletrónicos. Na área das válvulas, não devem aplicar-se quaisquer ferramentas de montagem.

Caso contrário, podem danificar-se os componentes eletrónicos.

▶ Mandar substituir os pneus apenas numa oficina qualificada.

A utilização de acessórios não aprovados pela Mercedes-Benz para o seu veículo, ou a sua utilização não profissional, pode afetar a segurança de condução.

Antes de comprar e utilizar acessórios não aprovados, informe-se junto de uma oficina qualificada acerca dos seguintes aspetos:

- utilidade
- normas legais
- recomendações de fábrica

Tenha em conta os seguintes pontos aquando da seleção, montagem e substituição de pneus:

- Normas de autorização para pneus específicas de cada país que estipulam um determinado tipo de pneu para o seu veículo.  
Além disso, a utilização de um determinado tipo de pneu poderá ser aconselhável para determinadas regiões e áreas de aplicação.
- Utilize apenas pneus e jantes do mesmo tipo, da mesma versão (pneus de verão, pneus de inverno, pneus para todas as estações) e do mesmo fabricante.
- Monte sobre um eixo apenas rodas do mesmo tamanho e perfil (esquerda e direita). Só é permitido ignorar esta indicação em caso de avaria, para a condução até à oficina qualificada.
- Monte nas jantes apenas pneus adequados.
- Não realize quaisquer trabalhos de retificação no sistema de travagem, nas jantes e nos pneus.  
Não é permitida a utilização de discos distanciadores e de discos de proteção ao pó que levam à anulação da licença de circulação.
- **Veículos com sistema de controlo da pressão dos pneus:** todas as rodas montadas têm de estar equipadas com sensores do sistema de controlo da pressão dos pneus a funcionar.
- Com temperaturas inferiores a 10 °C, utilize pneus de inverno ou pneus para todas as estações com a identificação M+S em todas as rodas.  
Apenas os pneus de inverno com o símbolo de neve adicional  junto à identificação M+S proporcionam a melhor aderência possível à estrada em condições invernosas.
- No caso de pneus M+S, utilize apenas pneus do mesmo perfil.
- Respeite a velocidade máxima autorizada dos pneus M+S montados.  
Se a mesma for inferior à do veículo, tem de se afixar essa informação numa placa no campo de visão do condutor.
- Efetue a rodagem de pneus novos a uma velocidade moderada durante os primeiros 100 km.
- Substitua os pneus, independentemente do desgaste, o mais tardar após seis anos.

Para mais informações sobre jantes e pneus, dirija-se a uma oficina qualificada.

Respeite também sempre os seguintes tópicos adicionais:

- Indicações relativas à pressão dos pneus (→ página 246)
- Tabela de pressão dos pneus
- Indicações relativas à roda de emergência (→ página 275)

### Indicações sobre o cruzamento das rodas

**▲ ADVERTÊNCIA** Perigo de acidente devido a dimensões diferentes das rodas e pneus

Se, no caso de dimensões diferentes das rodas ou dos pneus, trocar as rodas dianteiras com as traseiras, as características de condução poderão ser fortemente afetadas.

Além disso, os travões de disco ou os componentes da suspensão das rodas podem ficar danificados.

▶ Apenas troque as rodas dianteiras com as traseiras se as rodas e os pneus tiverem as mesmas dimensões.

Se, no caso de dimensões diferentes das jantes ou pneus, trocar as rodas dianteiras com as traseiras, a licença de circulação pode ser anulada.

Nos veículos com dimensões da jante iguais, troque as rodas, conforme o grau de desgaste, após cada 5000 a 10 000 km. Mantenha o sentido de marcha das rodas.

Respeite as instruções e indicações de segurança relativas à troca das rodas.

### Grupos de dimensões das rodas

A velocidade determinada do veículo é apresentada no painel de instrumentos e é importante para o controlo dos sistemas de condução e de segurança de condução. A precisão da indicação do velocímetro e do conta-quilómetros é prescrita por lei. A determinação das informações de velocidade depende da dimensão ou do perímetro de rodagem dos pneus. O diâmetro da jante é sempre indicado em polegadas.

Por isso, as unidades de controlo do veículo podem ser codificadas para os três seguintes grupos de dimensão de roda:

Grupo de dimensões de roda 1

- 195/75 R16C
- 205/75 R16C
- 225/65 R16C
- 235/65 R16C
- 235/60 R17C

Grupo de dimensões de roda 2

- 225/75 R16C

Grupo de dimensões de roda 3

- 225/75 R16C VA
- 285/65 R16C HA

**i** Ao mudar os pneus, a Mercedes-Benz recomenda que se mantenha dentro de um grupo de dimensões de roda. Desse modo, evita uma nova codificação das unidades de controlo.

Se alterar a dimensão das rodas do seu veículo, p.ex., na troca da roda para a operação de inverno, verifique a sua atribuição ao grupo de dimensões de roda. Se as rodas passarem a integrar um outro grupo, tem de mandar recodificar as unidades de controlo do seu veículo numa oficina qualificada.

Caso contrário, a precisão de indicação do velocímetro e do conta-quilómetros deixa de estar dentro da tolerância prescrita por lei. Também poderá apresentar um valor inferior, ou seja, a velocidade de marcha real é superior à apresentada pelo velocímetro. O funcionamento dos sistemas de condução e de segurança de condução pode ser prejudicado se existir uma diferença em relação à área de tolerância ou os sistemas podem detetar uma avaria e desligar-se.

### Informações sobre o sentido de marcha dos pneus

Pneus com o sentido de marcha recomendado oferecem vantagens adicionais, p. ex., em caso de aquaplaning. Só poderá aproveitar estas vantagens, se respeitar o sentido de marcha.

Uma seta na parede lateral identifica o sentido de marcha de um pneu.

Também pode montar uma roda de reserva no sentido oposto ao da marcha. Respeite a utilização temporária, bem como o limite de velocidade indicado na roda de reserva.

### Indicações sobre como guardar as rodas

Ao armazenar as rodas, tenha em atenção o seguinte:

- Guarde as rodas desmontadas em local fresco, seco e, se possível, escuro.
- Proteja os pneus de óleo, gordura e combustível.

### Visão geral das ferramentas para trocar rodas

As ferramentas para trocar rodas necessárias podem ser, p. ex.:

- Macaco
- Chave de roda

**i** Pode consultar a capacidade de carga máxima do macaco no autocolante presente no mesmo. O macaco não necessita de manutenção. Em caso de falha de funcionamento, dirija-se a uma oficina qualificada.

### Veículos com tração traseira

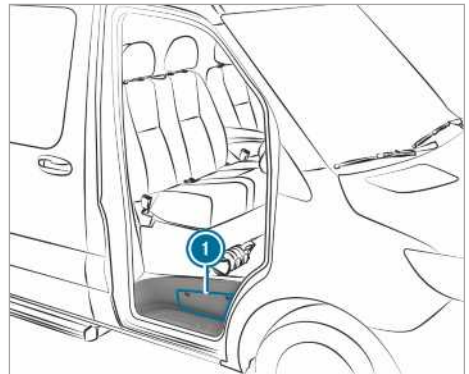

As ferramentas para trocar rodas encontram-se no compartimento de arrumação **1**, por cima do degrau da porta do acompanhante e no compartimento de arrumação do lado do acompanhante, na zona dos pés.

## Veículos com tração dianteira

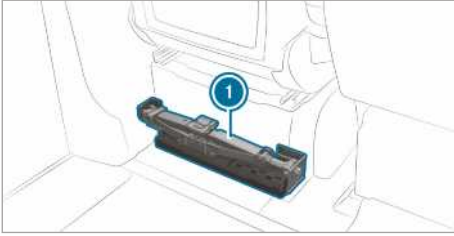

As ferramentas para trocar rodas ① encontram-se atrás do banco do condutor.

## Preparar o veículo para a troca da roda

### Condições

- Dispõe das ferramentas para trocar rodas necessárias.
  - O veículo não se encontra numa subida nem numa descida.
  - O veículo está estacionado num piso firme, não derrapante e plano.
- ▶ Acione o travão de estacionamento.
  - ▶ Endireite as rodas dianteiras.
  - ▶ **Veículos com caixa de velocidades manual:** engrene a primeira velocidade ou a marcha-atrás [R].
  - ▶ **Veículos com caixa de velocidades automática:** coloque a caixa de velocidades na posição [P].
  - ▶ Desligue o motor.
  - ▶ Certifique-se de que o motor não pode ser ligado.
  - ▶ Retire as ferramentas de bordo da zona dos pés do lado do acompanhante (→ página 241).

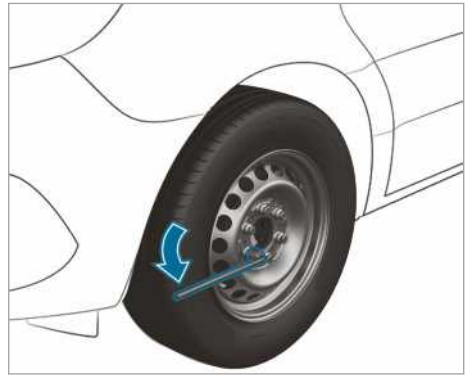

## Veículos com tração traseira

- ▶ Retire o macaco e as ferramentas para trocar rodas do compartimento de arrumação (→ página 268).
- ▶ Se necessário, retire a cobertura da roda.
- ▶ Com a alavanca para bombas hidráulicas de três peças do macaco, monte a barra central e a barra com o diâmetro maior como prolongamento da chave de roda.
- ▶ Empurre o prolongamento da chave de roda com a barra central para a frente, até ao batente na chave de roda.
- ▶ Na roda a mudar, solte os parafusos ou as porcas da roda com a chave de roda, em cerca de uma rotação. Não desaperte os parafusos ou as porcas da roda.
- ▶ Levante o veículo (→ página 269).

## Veículos com tração dianteira

- ▶ Retire o macaco e as ferramentas para trocar rodas atrás do banco do condutor (→ página 268).
- ▶ Se necessário, retire a cobertura da roda.
- ▶ Na roda a mudar, solte os parafusos da roda/as porcas da roda com a chave de roda, em cerca de uma rotação. Não desaperte os parafusos da roda/as porcas da roda.
- ▶ Levante o veículo (→ página 269).

## Levantar o veículo na troca da roda

**⚠ ADVERTÊNCIA** Perigo de ferimentos devido ao tombar do macaco

Ao desligar um veículo com suspensão pneumática, esta pode permanecer ativa por um



período de até uma hora, mesmo que a ignição esteja desligada. Se, em seguida, levantar o veículo com o macaco, a suspensão pneumática tenta compensar o nível do veículo.

O macaco pode tombar.

- ▶ Antes de elevar o veículo, prima a tecla de serviço no controlo remoto da suspensão pneumática. Isto impede o reajuste automático do nível do veículo e a elevação ou o rebaixamento manual.

#### **⚠ ADVERTÊNCIA** Perigo de ferimentos devido a colocação incorreta do macaco

Se não posicionar corretamente o macaco no respetivo ponto de apoio do veículo, o macaco pode tombar com o veículo levantado.

- ▶ Coloque o macaco apenas no respetivo ponto de apoio do veículo. A base do macaco tem de estar na vertical por baixo do ponto de apoio do veículo.

#### **⚠ ADVERTÊNCIA** Perigo de ferimentos devido ao tombar do veículo

Nas subidas e nos percursos de forte inclinação, o macaco pode tombar com o veículo levantado.

- ▶ Nunca troque as rodas numa subida ou descida.
- ▶ Contacte uma oficina qualificada.

#### **ℹ NOTA** Danos no veículo devido ao macaco

Se não colocar o macaco nos pontos de apoio do macaco previstos para o efeito, pode danificar o veículo.

- ▶ Coloque o macaco apenas nos pontos de apoio do macaco previstos para o efeito.

#### **Condições**

- Não se encontram pessoas dentro do veículo.
- O veículo está preparado para uma troca da roda (→ página 269).

Coloque o macaco apenas nos respetivos pontos de apoio. Caso contrário, pode danificar o veículo.

Indicações importantes relativas à utilização do macaco:

- Para elevar o veículo, utilize exclusivamente o macaco testado e aprovado pela Mercedes-Benz especificamente para o seu veículo. Em caso de utilização inadequada do macaco, este pode tombar com o veículo levantado.
- O macaco serve apenas para elevar o veículo durante um curto espaço de tempo e não é adequado para trabalhos de manutenção por baixo do veículo.
- Evite trocar as rodas em subidas e percursos de forte inclinação.
- A superfície de apoio do macaco tem de ser plana, firme e não escorregadia. Em caso de necessidade, utilize uma base grande, plana, resistente a cargas e antiderrapante.
- A base do macaco tem de se encontrar na vertical por baixo do ponto de apoio do macaco.

Regras de comportamento com o veículo levantado:

- Nunca mantenha as mãos nem os pés por baixo do veículo.
- Nunca se coloque por baixo do veículo.
- Não ligue o motor e não solte o travão de estacionamento.
- Não abra nem feche as portas.

#### **Veículos com tração dianteira**

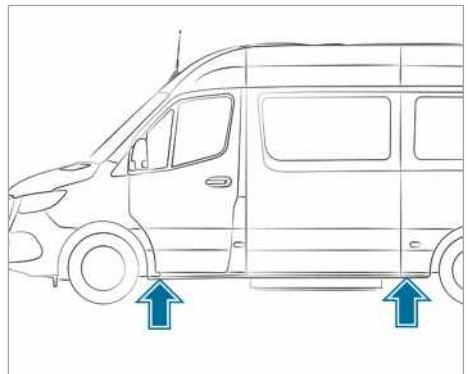

Pontos de apoio do macaco

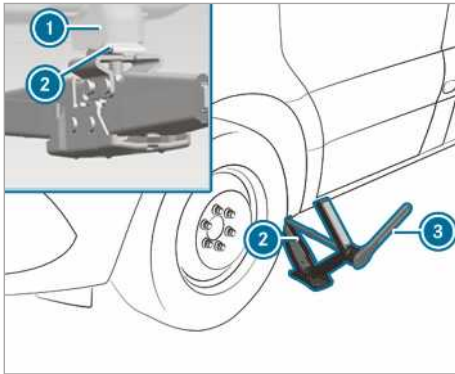

Ponto de apoio do macaco, eixo dianteiro

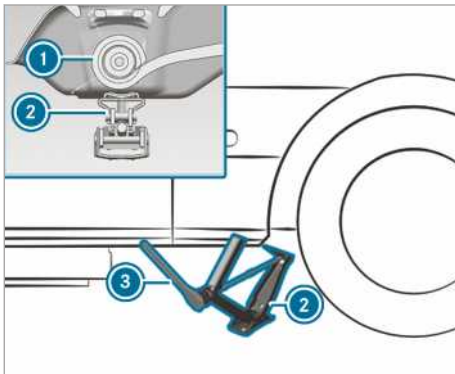

Ponto de apoio do macaco, eixo traseiro

- ▶ Se necessário, rode a cabeça de apoio do macaco.
- ▶ Assente o macaco ② no ponto de apoio do macaco ①.
- ▶ Rode a roda de ajuste manual até o prato do macaco assentar, de modo firme, no ponto de apoio do macaco ①.
- ▶ **Eixo dianteiro:** encaixe a chave estrela com roquete ③ das ferramentas para trocar rodas no sextavado do macaco, de modo a que a inscrição "AUF" (Para cima) fique visível.
- ▶ **Eixo traseiro:** encaixe a haste de prolongamento e a chave de caixa das ferramentas para trocar rodas no sextavado do macaco e insira a chave estrela com roquete ③ das ferramentas para trocar rodas na haste de prolongamento de modo que a inscrição "AUF" (Para cima) fique visível.

- ▶ Rode a chave estrela com roquete ③ para a direita, até o macaco ② assentar completamente no ponto de apoio do macaco ① e a base do macaco assentar uniformemente no solo.
- ▶ Rode a chave estrela com roquete ③ até o pneu levantar, no máximo, 3 cm acima do chão.
- ▶ Solte a roda e retire-a (→ página 272).

### Veículos com tração traseira

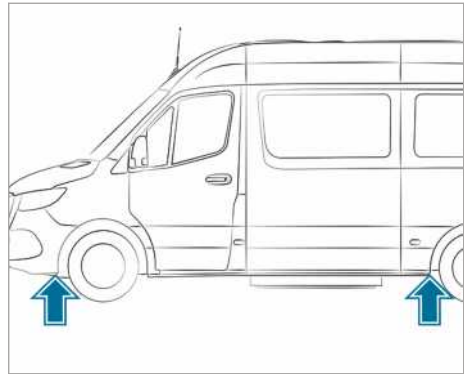

Pontos de apoio do macaco

Utilize apenas a haste central e a haste com maior diâmetro da alavanca para bombas hidráulicas do macaco como prolongamento da chave de roda. Encaixe apenas a haste central na chave de roda e sempre até ao batente. Caso contrário, as hastes podem torcer e deformar-se, de tal modo que deixa de ser possível utilizá-las como alavanca para bombas hidráulicas do macaco.

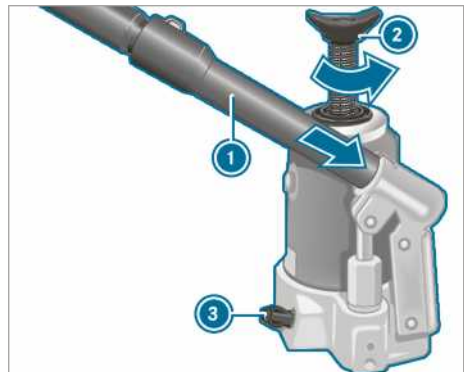

- ▶ **Preparar o macaco hidráulico:** encaixe a terceira haste da alavanca para bombas

hidráulicas ❶ do macaco no prolongamento da chave de roda.

- ▶ Feche o bujão de descarga ❸.
- ▶ Para isso, utilize o entalhe na alavanca para bombas hidráulicas ❶ para rodar o bujão de descarga ❸ para a direita, até ao batente.
- ❶ Não desenrosque o bujão de descarga ❸ mais do que uma a duas voltas. Caso contrário, pode sair fluido hidráulico.
- ▶ Encaixe primeiro a alavanca para bombas hidráulicas ❶ com a haste maior no alojamento do macaco e fixe-a, rodando-a para a direita.
- ▶ Coloque o macaco na vertical, por baixo dos pontos de apoio do macaco a seguir descritos.

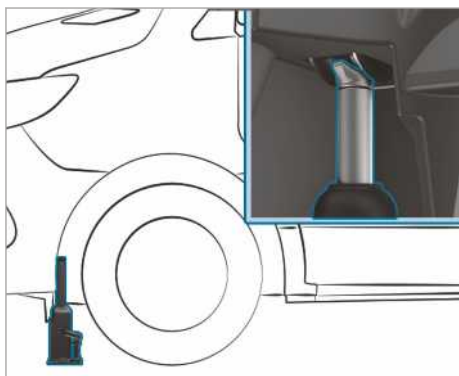

Ponto de apoio do macaco, eixo dianteiro

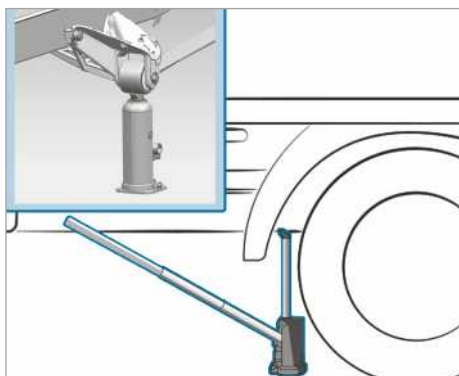

Ponto de apoio do macaco, eixo traseiro (exemplo: veículo de plataforma até 3,5 t)

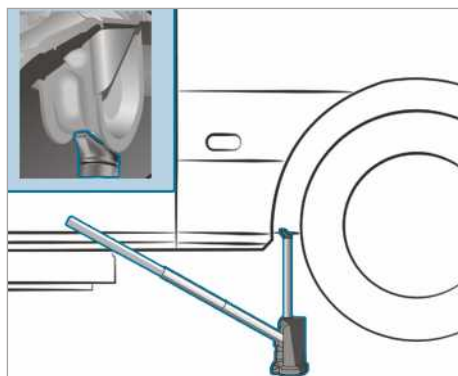

Ponto de apoio do macaco, eixo traseiro (exemplo: furgão e veículo ligeiro misto até 4,0 t)

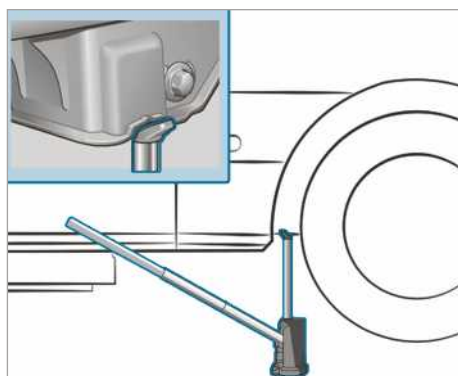

Ponto de apoio do macaco, eixo traseiro (veículos com 5,0 t)

- ▶ Coloque o macaco por baixo do respetivo ponto de apoio.
- ▶ **Veículos com tração integral:** rode o fuso do macaco ❷ para a esquerda, até ao batente.
- ▶ Levante o veículo até o pneu levantar, no máximo, 3 cm acima do chão.
- ▶ Solte a roda e retire-a (→ página 272).

### Desmontar uma roda

#### Condições

- O veículo está levantado (→ página 269).  
 Aquando da troca da roda, evite exercer qualquer tipo de força sobre os discos de travão,

dado que tal pode afetar o conforto de travagem.

**1** **NOTA** Danificação das roscas devido a parafusos das rodas sujos

▶ Não coloque os parafusos das rodas sobre areia ou sujidade.

- ▶ Desaperte os parafusos ou as porcas da roda com a chave das porcas das rodas.
- ▶ No caso de rodas dianteiras com porcas da roda, remova a proteção das porcas.
- ▶ Retire a roda.

## Montar a roda nova

### Condições

- A roda está retirada (→ página 272).

**⚠ ADVERTÊNCIA** Perigo de acidente devido a perda de uma roda

Os parafusos das rodas podem soltar-se se estiverem com óleo ou massa, bem como no caso de roscas de parafusos das rodas ou nos cubos das rodas danificadas.

Isto significa que pode perder uma roda durante a marcha.

- ▶ Nunca aplique óleo ou massa nos parafusos das rodas.
- ▶ Se houver uma rosca danificada, contacte imediatamente uma oficina qualificada.
- ▶ Mande substituir os parafusos das rodas ou a rosca no cubo da roda danificados.
- ▶ Não prossiga a marcha.

**⚠ ADVERTÊNCIA** Perigo de ferimentos ao fixar parafusos e porcas das rodas

Se apertar os parafusos das rodas ou as porcas das rodas com o veículo levantado, o macaco pode tombar.

- ▶ Aperte os parafusos das rodas ou as porcas das rodas apenas com o veículo baixado.

- ▶ Respeite as indicações relativas à seleção de pneus (→ página 265).

- ▶ Por razões de segurança, utilize apenas parafusos ou porcas das rodas aprovados para a Mercedes-Benz e para a roda em questão.

Se montar a roda de reserva em aço, utilize impreterivelmente os parafusos das rodas curtos para uma jante de aço. Se, durante a montagem da roda de reserva em aço, utilizar outros parafusos das rodas, o sistema de travagem pode ficar danificado.

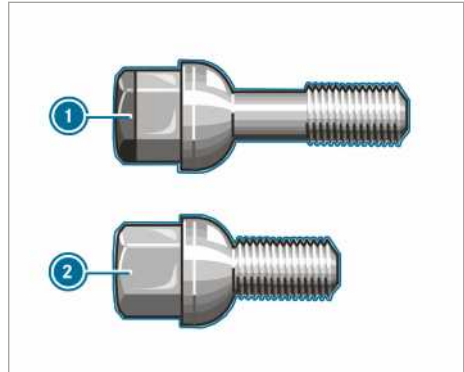

- ① Parafuso da roda para jante de liga leve
- ② Parafuso da roda para jante de aço

- ▶ Limpe as superfícies de contacto da roda e do cubo da roda.
- ▶ **Veículos com pneus super largos:** primeiro, fixe o adaptador da roda de reserva mais estreita no cubo da roda.
- ▶ Introduza a nova roda a montar no cubo da roda ou no adaptador da roda de reserva e pressione-a.
- ▶ Introduza a nova roda a montar no cubo da roda e pressione-a.

### No caso de rodas com centragem por cima dos parafusos das rodas:

- ▶ Veículos com jantes de liga leve: utilize os parafusos das rodas curtos, adequados à roda de reserva em aço, das ferramentas de bordo.
- ▶ Aparafuse os parafusos da roda e aperte-os ligeiramente.

### Em caso de rodas com porcas das rodas:

- ▶ Rodas dianteiras com proteção das porcas das rodas: introduza a proteção das porcas das rodas nos pernos das rodas.

- ▶ Aperte três porcas das rodas sobre as anilhas de fixação da proteção das porcas das rodas.
- ▶ Rode a roda de modo a que os pernos das rodas fiquem centrados nos orifícios de passagem.
- ▶ Aparafuse as restantes porcas das rodas.
- ▶ Aperte ligeiramente todas as porcas das rodas.

### Baixar o veículo após a troca da roda

#### **A** ADVERTÊNCIA Perigo de acidente devido a binário de aperto errado

Se não apertar os parafusos ou as porcas da roda com o binário de aperto recomendado, as rodas podem soltar-se.

- ▶ Certifique-se de que os parafusos ou as porcas das rodas estão apertado(a)s com o binário de aperto recomendado.
- ▶ Se não tiver a certeza, não desloque o veículo. Contacte uma oficina qualificada e mande verificar de imediato o binário de aperto.

#### Condições

- A roda nova está montada (→ página 273).

Respeite as indicações relativas à elevação do veículo (→ página 269).

#### Veículos com tração dianteira

- ▶ **Eixo dianteiro:** encaixe a chave estrela com roquete das ferramentas para trocar rodas no sextavado do macaco, de modo a que a inscrição "AB" (Para baixo) fique visível.
- ▶ **Eixo traseiro:** encaixe a haste de prolongamento das ferramentas para trocar rodas no sextavado do macaco e a chave estrela com roquete, também das ferramentas, na haste de prolongamento, de modo que a inscrição "AB" (Para baixo) fique visível.
- ▶ **Baixar o veículo:** rode a chave estrela com roquete do macaco para a esquerda.

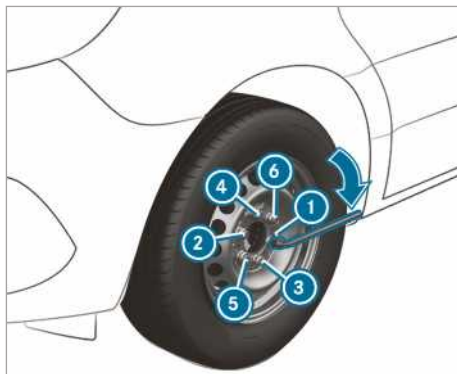

- ▶ Aperte uniformemente os parafusos da roda, ou as porcas, pela ordem indicada ① até ⑥.

Binário de aperto obrigatório:

- Parafusos da jante de aço: 240 Nm
- Porcas das rodas 180 Nm
- Parafusos da jante de liga leve: 180 Nm

#### Veículos com tração traseira

Utilize apenas a haste central e a haste com maior diâmetro da alavanca para bombas hidráulicas do macaco como prolongamento da chave de roda. Encaixe apenas a haste central na chave de roda e sempre até ao batente. Caso contrário, as hastes podem torcer e deformar-se, de tal modo que deixa de ser possível utilizá-las como alavanca para bombas hidráulicas do macaco.

Veículos com pneus super largos: se montar a roda de reserva no eixo traseiro, mantenha a velocidade máxima de 55 km/h e o percurso máximo de 100 km. Caso contrário, pode danificar a caixa de velocidades devido às diferentes rotações das rodas.

- ▶ Abra apenas lentamente o bujão de descarga do macaco com a alavanca para bombas hidráulicas, em cerca de uma volta, e baixe cuidadosamente o veículo.
- ▶ Retire o macaco.
- ▶ Retire a barra com o diâmetro mais pequeno da alavanca para bombas hidráulicas. A alavanca para bombas hidráulicas mais curta serve como prolongamento da chave de roda.
- ▶ Empurre o prolongamento da chave de roda com a barra central para a frente, até ao batente na chave de roda.

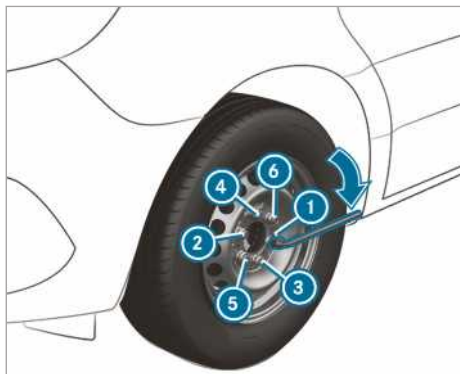

- ▶ Aperte uniformemente os parafusos da roda, ou as porcas, pela ordem indicada ① até ⑥.

Binário de aperto obrigatório:

- Parafusos da jante de aço: 240 Nm
- Porcas das rodas: 180 Nm
- Parafusos da jante de liga leve: 180 Nm

- ▶ Pressione novamente o êmbolo do macaco hidráulico para dentro e feche o bujão de descarga.

- ▶ **Veículos com tração integral:** rode o fuso do macaco para a direita, até ao batente.

- ① Nas jantes de aço com parafusos da roda, pode agora montar o tampão de roda. A montagem depende do tipo de tampão de roda, que pode ser um tampão decorativo da roda ou uma cobertura central da roda.

- ▶ Roda com tampão decorativo: posicione o tampão decorativo da roda com a abertura para a válvula do pneu sobre a válvula do pneu.
- ▶ Pressione o tampão decorativo da roda com ambas as mãos no perímetro contra a jante e encaixe-o. Assegure-se de que os ressaltos retentores do tampão decorativo da roda engatam na jante de aço.
- ▶ **Roda com cobertura central:** posicione os ressaltos de retenção da cobertura central da roda sobre os parafusos da roda.
- ▶ Engate a cobertura central da roda, dando uma pancada no centro da cobertura.
- ▶ Fixe a roda danificada na fixação da roda de reserva.
- ▶ **Veículos com pneus "Super-Single":** transporte uma roda traseira danificada na superfí-

cie de carga. A roda traseira é demasiado grande para a fixação da roda de reserva.

- ▶ Verifique e, se necessário, corrija a pressão do pneu da roda acabada de montar.
- ▶ Após 50 km, reaperte os parafusos ou as porcas da roda com o binário de aperto recomendado.
- ▶ Se utilizar uma roda ou uma roda de reserva com uma roda de disco nova ou recentemente pintada: mande reapertar os parafusos ou as porcas da roda após aprox. 1000 km a 5000 km.

- ① **Veículos com sistema de controlo da pressão dos pneus:** todas as rodas montadas têm de estar equipadas com sensores a funcionar.

Não deixe de ter sempre também em atenção o tema que se segue:

- Indicações relativas à pressão dos pneus (→ página 246)

## Roda de reserva

### Indicações sobre a roda de reserva

- ⚠ **ADVERTÊNCIA** Perigo de acidente devido a dimensões erradas das jantes e dos pneus

As dimensões das jantes e dos pneus, assim como o tipo de pneu da roda de reserva e da roda a substituir podem ser diferentes. Quando montar a roda de reserva, as características de condução podem ser consideravelmente afetadas.

Para evitar riscos, tenha em atenção os seguintes pontos:

- ▶ Adapte o estilo de condução e conduza com cuidado.
- ▶ Nunca monte mais do que uma roda de reserva, que seja diferente da roda a substituir.
- ▶ Use uma roda de reserva diferente da roda a substituir apenas por pouco tempo.
- ▶ Não desative o ESP®.
- ▶ Mande substituir uma roda de reserva com tamanho diferente na próxima oficina qualificada. Tenha sempre em atenção as dimensões das jantes e dos

pneus, bem como o tipo de pneu corretos.

Se for utilizada uma roda de reserva de tamanho diferente, não pode exceder a velocidade máxima de 80 km/h.

**⚠ ADVERTÊNCIA** Perigo de acidente devido a uma roda de reserva danificada com pneus Super Single

#### **Veículos com pneus Super Single**

O pneu da roda de reserva é submetido a uma carga acima da média após a sua montagem no eixo traseiro. Se exceder a velocidade máxima ou a distância máxima, ou se montar várias vezes a roda de reserva, o respetivo pneu pode ficar danificado. Os danos nos pneus podem ficar ocultados e não ser reconhecíveis.

Um pneu danificado pode causar uma perda de pressão do pneu. Isso pode levar à perda de controlo sobre o veículo.

- ▶ Utilize a roda de reserva apenas se ela ainda tiver sido montada no eixo traseiro com os pneus atuais.
- ▶ Se a roda de reserva tiver sido montada no eixo traseiro, mande substituir o pneu da roda de reserva após nova troca da roda, independentemente da distância percorrida.
- ▶ Por razões de segurança, ao trocar um pneu, assegure-se de que utiliza apenas o tipo de válvula do pneu aprovado para os pneus.

**! NOTA** Danificação da caixa de velocidades

**Veículos com pneus superlargos:** se montar a roda de reserva no eixo traseiro, a caixa de velocidades pode ficar danificada devido às diferentes rotações das rodas.

- ▶ Se a roda de reserva for montada no eixo traseiro, respeite a velocidade máxima de 55 km/h e a distância máxima de 100 km.

Verifique regularmente se a roda de reserva está bem fixa, bem como a pressão do pneu recomendada (→ página 246).

Verifique o seguinte, regularmente e antes de iniciar uma viagem prolongada:

- a pressão do pneu da roda de reserva (se necessário, adaptar a pressão do pneu)
- a fixação da roda de reserva

Substitua os pneus, independentemente do desgaste, o mais tardar após seis anos. O mesmo se aplica à roda de reserva.

- ⓘ Se tiver montado uma roda de reserva, o sistema de controlo da pressão dos pneus não funciona para esta roda. A roda de reserva não está equipada com um sensor para o sistema de controlo da pressão dos pneus.

- ⓘ A utilização exclusiva da roda de reserva no eixo dianteiro de um veículo com pneus superlargos é possível sem restrições.



## Montar e desmontar a roda de reserva

### Veículos com tração dianteira: desmontar a roda de reserva

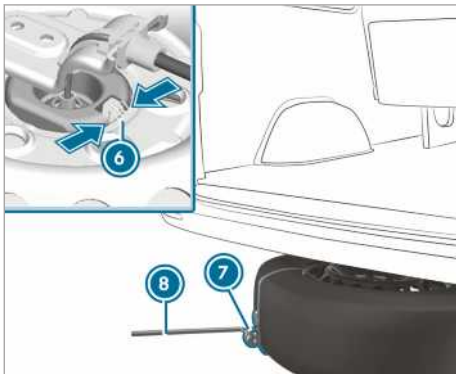
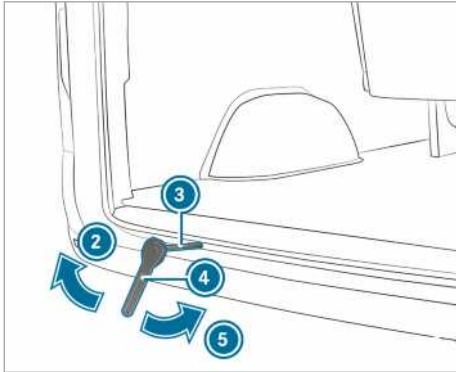
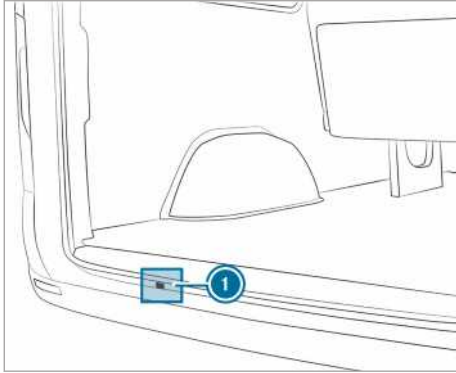

- ▶ Abra as portas traseiras.

- ▶ Retire a chave estrela com roquete ④ e a ferramenta suplementar ③ para o elevador da roda de reserva das ferramentas de bordo.
- ▶ Introduza a ferramenta suplementar ③ através da abertura ①, até à guia do guincho.
- ▶ Encaixe a chave estrela com roquete ④ na ferramenta suplementar ③ para o elevador da roda de reserva, de modo a que a inscrição "AB" (Para baixo) fique visível.
- ▶ Rode a chave estrela com roquete ④ no sentido da seta ②, até sentir uma resistência ou, de seguida, o acoplamento deslizante do guincho sofrer uma sobre-rotação.
- ▶ Engate a chave de roda ⑧ no nó correção da ajuda de extração ⑦ na roda de reserva e puxe a roda de reserva para a frente, por baixo do veículo.
- ▶ Comprima a mola ⑥ na garra da roda e solte a garra da roda de reserva.
- ▶ Retire a ajuda de extração ⑦ da roda de reserva e guarde-a num local seguro.

Verifique a correta fixação e a posição da roda de reserva:

- após cada troca da roda;
- a cada intervalo de manutenção;
- pelo menos uma vez por ano.

### Veículos com tração dianteira: montar a roda de reserva

- ① As jantes de liga leve não podem ser transportadas debaixo do veículo. Neste caso, transporte a jante de liga leve no compartimento de carga.
- ▶ Retire a chave estrela com roquete ④ e a ferramenta suplementar ③ para o elevador da roda de reserva das ferramentas de bordo.
- ▶ Introduza a ferramenta suplementar ③ através da abertura ①, até à guia do guincho.
- ▶ Fixe a ajuda de extração ⑦ na roda.
- ▶ Coloque a roda no chão com o prato da jante virado para cima.
- ▶ Alinhe a roda de modo a que o nó correção da ajuda de extração ⑦ fique virado para trás.
- ▶ Introduza a garra da roda de forma angulada no cabo de aço para dentro do prato da jante.
- ▶ Introduza ligeiramente a roda por baixo do veículo.



- ▶ Encaixe a chave estrela com roquete ④ na ferramenta suplementar ③ para o elevador da roda de reserva, de modo a que a inscrição "AUF" (Para cima) fique visível.
- ▶ Rode a chave estrela com roquete ④ no sentido da seta ⑤, até sentir uma resistência ou, de seguida, o acoplamento deslizando do guincho sofrer uma sobrerrotação.
- ▶ Retire a chave de roda ④ e a ferramenta suplementar ③ para o elevador da roda de reserva da abertura do guincho e guarde-a nas ferramentas de bordo.
- ▶ Feche as portas traseiras.

### Veículos com tração traseira: desmontar a roda de reserva (furgão/combi)

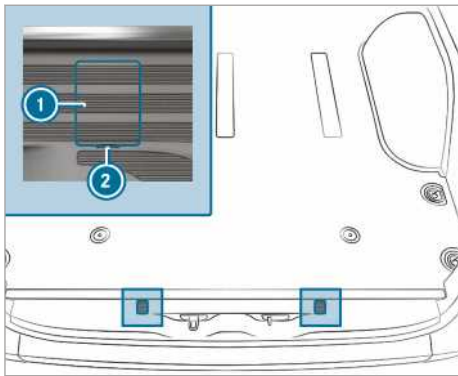

Coberturas dos parafusos para os ganchos de segurança (exemplo: furgão)

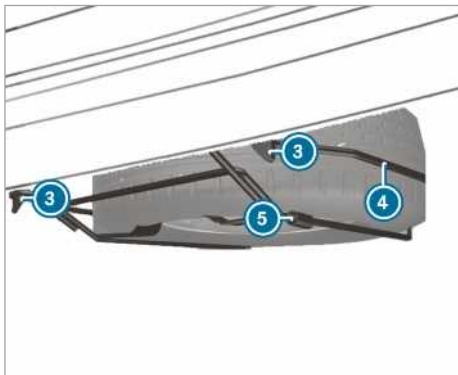

- ▶ Abra as portas traseiras.
- ▶ Coloque uma chave de fendas nas aberturas ② e levante as coberturas ①.

- ▶ Com a chave de roda das ferramentas de bordo, rode os parafusos agora visíveis cerca de 20 voltas para a esquerda.
- ▶ Levante ligeiramente o suporte da roda de reserva ④ e desengate o gancho de segurança esquerdo ③.
- ▶ Monte a alavanca para bombas hidráulicas do macaco e introduza-a no casquilho ⑤ do lado direito no suporte da roda de reserva ④.
- ▶ Levante o suporte da roda de reserva ④ com a alavanca para bombas hidráulicas e desengate o gancho de segurança direito ③.
- ▶ Baixe lentamente o suporte da roda de reserva ④ até ao chão.
- ▶ Levante ligeiramente o suporte da roda de reserva ④ e retire a alavanca para bombas hidráulicas do casquilho.
- ▶ Com a alavanca para bombas hidráulicas, levante a roda de reserva pela ponta traseira do suporte da roda de reserva ④.
- ▶ Retire cuidadosamente a roda de reserva do suporte da roda de reserva ④. A roda de reserva está pesada. Se retirar a roda de reserva, o centro de gravidade altera-se devido ao peso elevado. A roda de reserva pode descair ou tombar.

### Veículos com tração traseira: montar a roda de reserva (furgão/combi)

- ▶ Coloque cuidadosamente a roda de reserva no suporte da roda de reserva ④. A roda de reserva está pesada. Se colocar a roda de reserva no suporte da roda de reserva ④, o centro de gravidade altera-se devido ao peso elevado. A roda de reserva pode descair ou tombar.
- ▶ Introduza a alavanca para bombas hidráulicas do macaco no casquilho ⑤ no suporte da roda de reserva ④.
- ▶ Levante o suporte da roda de reserva ④ com a alavanca para bombas hidráulicas e engate o gancho de segurança direito ③.
- ▶ Levante ligeiramente o suporte da roda de reserva ④ e engate o gancho de segurança esquerdo ③.
- ▶ Retire a alavanca para bombas hidráulicas do casquilho ⑤.
- ▶ Com a chave de roda, aperte os parafusos dos ganchos de segurança ③ para a direita.
- ▶ Coloque as coberturas ① e engate-as.

- ▶ Feche as portas traseiras.

### Veículos com tração traseira: desmontar a roda de reserva (veículo com chassi rebaixado)

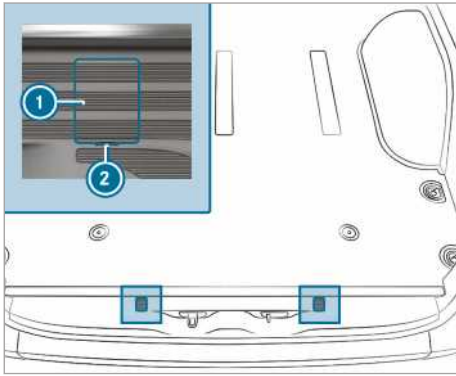

Coberturas dos parafusos para os ganchos de segurança (exemplo: furgão)

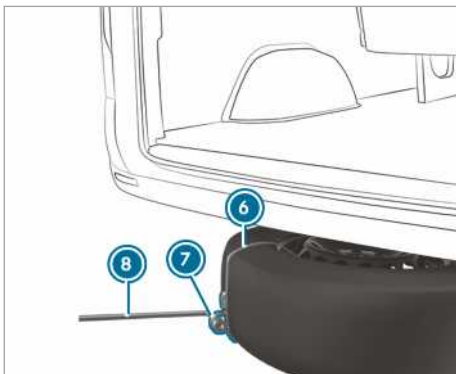
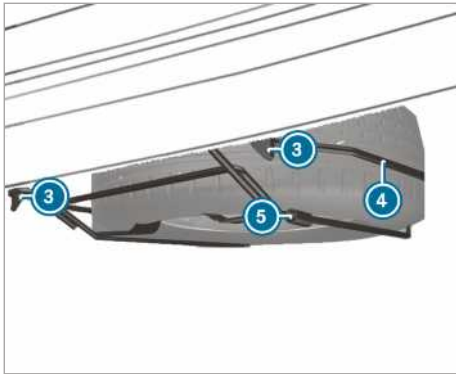

- ▶ Abra as portas traseiras.
- ▶ Coloque uma chave de fendas nas aberturas (2) e levante as coberturas (1).
- ▶ Com a chave de roda das ferramentas de bordo, rode os parafusos agora visíveis cerca de 20 voltas para a esquerda.
- ▶ Levante ligeiramente o suporte da roda de reserva (4) e desengate o gancho de segurança esquerdo (3).
- ▶ Monte a alavanca para bombas hidráulicas do macaco e introduza-a no casquilho (5) do lado direito no suporte da roda de reserva (4).
- ▶ Levante o suporte da roda de reserva com a alavanca para bombas hidráulicas e desengate o gancho de segurança direito (3).
- ▶ Posicione o nó corredeiro (7) na ajuda de extração (6) na roda de reserva, de modo a que possa engatar mais tarde a chave de roda (8).
- ▶ Prepare o macaco.
- ▶ Posicione o macaco por baixo do respetivo ponto de apoio.
- ▶ Mova a alavanca para bombas hidráulicas para cima e para baixo, até o pneu estar a uma distância máxima de 3 cm do chão.
- ▶ Engate a chave de roda (8) no nó corredeiro (7) da ajuda de extração (6) na roda de reserva.
- ▶ Retire cuidadosamente a roda de reserva do suporte da roda de reserva (4). A roda de reserva está pesada. Se retirar a roda de reserva, o centro de gravidade altera-se devido ao peso elevado. A roda de reserva pode descair ou tombar.
- ▶ Retire a ajuda de extração da roda de reserva e guarde-a num local seguro. Agora, pode montar a roda de reserva no seu veículo.
- ▶ Baixe o veículo.

### Veículos com tração traseira: montar a roda de reserva (veículo com chassi rebaixado)

- ▶ **i** Em caso de dano num pneu, a roda defeituosa só pode ser alojada no interior do veículo. Uma roda intacta só pode ser colocada no suporte da roda de reserva com o veículo não carregado. Um veículo carregado tem de ser primeiro levantado.
- ▶ Coloque cuidadosamente a roda de reserva no suporte da roda de reserva (4). A roda de reserva está pesada. Se colocar a roda de reserva no suporte da roda de reserva (4), o

centro de gravidade altera-se devido ao peso elevado. A roda de reserva pode descair ou tombar.

- ▶ Introduza a alavanca para bombas hidráulicas do macaco no casquilho ⑤ no suporte da roda de reserva ④.
- ▶ Levante o suporte da roda de reserva ④ com a alavanca para bombas hidráulicas e engate o gancho de segurança direito ③.
- ▶ Levante ligeiramente o suporte da roda de reserva ④ e engate o gancho de segurança esquerdo ③.
- ▶ Retire a alavanca para bombas hidráulicas do casquilho ⑤.
- ▶ Com a chave de roda, aperte os parafusos dos ganchos de segurança ③ para a direita.
- ▶ Coloque as coberturas ① e engate-as.
- ▶ Feche as portas traseiras.

### Desmontar a roda de reserva no compartimento de carga

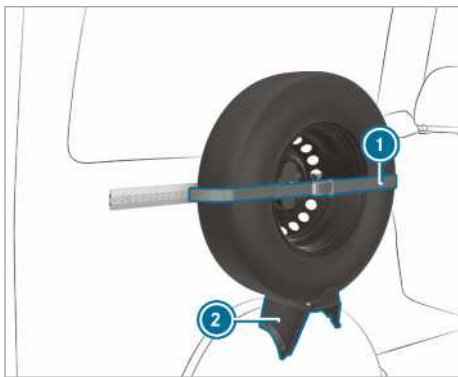

- ▶ Solte a cinta de retenção ①, abrindo a chave de roquete.
- ▶ Retire cuidadosamente a roda de reserva do suporte ②.

### Montar a roda de reserva no compartimento de carga

- ▶ Coloque a roda de reserva no suporte ② e pressione contra a parede.
- ▶ Aperte a cinta de retenção ① com a chave de roquete.

### Veículos com tração traseira: desmontar a roda de reserva (chassi)

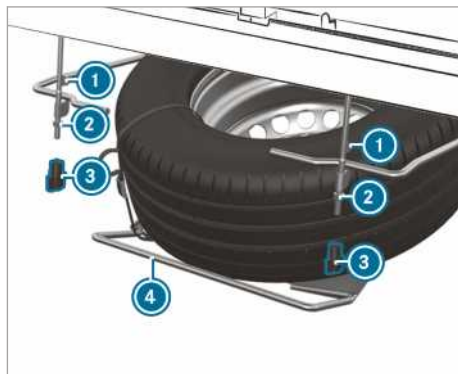

- ▶ Solte manualmente as porcas de orelhas ③ e desaperte-as.
- ▶ Solte as porcas ② até ao fim da rosca.
- ▶ Levante ligeiramente o suporte da roda de reserva ④ e desengate o gancho de segurança esquerdo ①.
- ▶ Monte a alavanca para bombas hidráulicas do macaco e introduza-a no casquilho do lado direito no suporte da roda de reserva ④.
- ▶ Levante o suporte da roda de reserva ④ com a alavanca para bombas hidráulicas e desengate o gancho de segurança direito ①.
- ▶ Baixe lentamente o suporte da roda de reserva ④ até ao chão.
- ▶ Levante ligeiramente o suporte da roda de reserva ④ e retire a alavanca para bombas hidráulicas do casquilho
- ▶ Com a alavanca para bombas hidráulicas, levante a roda de reserva pela ponta traseira do suporte da roda de reserva.
- ▶ Retire cuidadosamente a roda de reserva do respetivo suporte. A roda de reserva está pesada. Se retirar a roda de reserva, o centro de gravidade altera-se devido ao peso elevado. A roda de reserva pode descair ou tombar.

### Veículos com tração traseira: montar a roda de reserva (chassi)

- ▶ Coloque cuidadosamente a roda de reserva no suporte da roda de reserva ④. A roda de reserva está pesada. Se colocar a roda de reserva no respetivo suporte, o centro de gra-

vidade altera-se devido ao peso elevado. A roda de reserva pode descair ou tombar.

- ▶ Introduza a alavanca para bombas hidráulicas do macaco no casquilho no suporte da roda de reserva ④.
- ▶ Levante o suporte da roda de reserva ④ com a alavanca para bombas hidráulicas e engate o gancho de segurança direito ①.
- ▶ Levante ligeiramente o suporte da roda de reserva e engate o gancho de segurança esquerdo ①.
- ▶ Retire a alavanca para bombas hidráulicas do casquilho.
- ▶ Aperte as porcas ②.
- ▶ Coloque as porcas de orelhas ③ e aperte-as.

### Informações relativas a dados técnicos

Os dados técnicos foram determinados segundo as diretivas UE. Os dados referidos são válidos apenas para veículos com o equipamento de série. Poderá obter mais informações numa oficina qualificada.

**Apenas para determinados países:** pode consultar os dados específicos do veículo nos documentos COC (CERTIFICATE OF CONFORMITY). Estes documentos ser-lhe-ão fornecidos aquando da entrega do veículo.

### Eletrónica de bordo

#### Indicação relativa a intervenções na eletrónica do motor

**!** **NOTA** Desgaste prematuro devido a manutenção inadequada

No caso de manutenção inadequada, os componentes do veículo podem sofrer um desgaste mais rápido e a licença de circulação do veículo pode ser anulada.

▶ A manutenção da eletrónica do motor e dos respetivos componentes deve ser efetuada exclusivamente numa oficina qualificada.

### Rádios

#### Indicações relativas à instalação de rádios

**⚠** **ADVERTÊNCIA** Perigo de acidente devido a trabalhos nos rádios não efetuados de modo profissional

Quando os rádios são manipulados ou instalados posteriormente de um modo não profissional, a sua radiação eletromagnética pode danificar a eletrónica do veículo.

Isso pode colocar em risco a segurança operacional do veículo.

▶ Mandar sempre efetuar quaisquer trabalhos nos aparelhos elétricos e eletrónicos numa oficina qualificada.

**⚠** **ADVERTÊNCIA** Perigo de acidente devido à utilização inadequada de rádios

Se utilizar inadequadamente rádios no veículo, a sua radiação eletromagnética pode interferir na eletrónica de bordo, por ex., se

- o rádio não estiver ligado a uma antena exterior
- a antena exterior estiver incorretamente montada ou não for de baixa reflexibilidade.

Isso pode colocar em risco a segurança operacional do veículo.

- ▶ Mandar montar a antena exterior de baixa reflexibilidade numa oficina qualificada.
- ▶ Durante o funcionamento no veículo, mantenha sempre o rádio ligado à antena exterior de baixa reflexibilidade.

**!** **NOTA** Anulação da licença de circulação devido à inobservância das condições prévias de instalação e utilização

Se as condições de instalação e utilização de rádios não forem respeitadas, a licença de circulação pode ser anulada.

- ▶ Utilize apenas bandas de frequência autorizadas.
- ▶ Respeite as potências de saída máximas autorizadas nestas bandas de frequência.
- ▶ Utilize apenas posições das antenas autorizadas.

Para a instalação posterior de rádios, aplica-se a especificação técnica ISO/TS 21609 (Road Vehicles - EMC guidelines for installation of aftermarket radio frequency transmitting equipment). Respeite as normas legais relativas a peças amovíveis.

Se o seu veículo possuir uma pré-instalação de rádio, utilize as ligações de alimentação de corrente e da antena previstas no pré-equipamento. Aquando da montagem, respeite as instruções adicionais do fabricante.

#### Informações relativas à potência de emissão dos rádios

As potências máximas de emissão (PEAK) no ponto do pé da antena não podem ultrapassar os valores da tabela seguinte:

**Banda de frequência e potência máxima de emissão**

Banda de frequência	Potência máxima de emissão
Onda curta 3 – 54 MHz	100 W
Banda de 4 m 74 – 88 MHz	30 W
Banda de 2 m 144 – 174 MHz	50 W
Serviço móvel com recursos partilhados/ Tetra 380 – 460 MHz	10 W
Banda de 70 cm 420 – 450 MHz	35 W
Emissores móveis (2G/3G/4G)	10 W

Podem ser utilizados no veículo sem quaisquer limitações:

- Rádios com potência máxima de emissão até 100 mW
- Rádios com frequências de transmissão na banda de frequência 380 - 410 MHz e uma potência máxima de emissão até 2 W (serviço móvel com recursos partilhados/Tetra)
- Telemóveis (2G/3G/4G)

Para as seguintes bandas de frequências não existem quaisquer limitações para as posições das antenas no exterior do veículo:

- Serviço móvel com recursos partilhados/Tetra
- Banda de 70 cm
- 2G/3G/4G

**Placa de identificação do veículo, número de identificação do veículo (NIV) e número do motor**

**Placa de identificação do veículo**

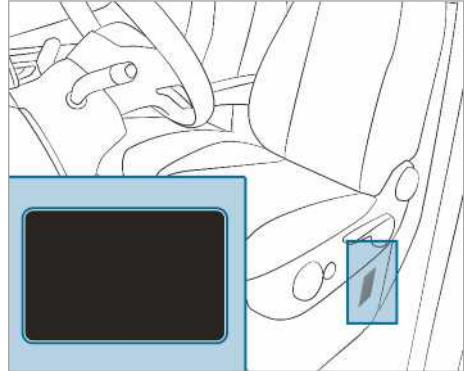

Dependendo do tipo do veículo, a placa de identificação do veículo encontra-se na caixa do banco do condutor ou no pilar B.

- ① Os dados são específicos do veículo e podem divergir dos dados ilustrados. Respeite sempre as indicações constantes da sua placa de identificação do veículo.



Placa de identificação do veículo (exemplo - países do Golfo)

- ① Fabricante de veículos
- ② NIV (número de identificação do veículo)
- ③ Peso máximo autorizado
- ④ Carga admissível sobre o eixo dianteiro (kg)
- ⑤ Carga admissível sobre o eixo traseiro (kg)
- ⑥ Tipo de motor
- ⑦ Data de fabrico

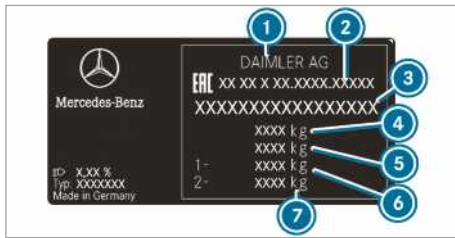

Placa de identificação do veículo (exemplo - Rússia)

- ① Fabricante de veículos
- ② Número de homologação
- ③ NIV (número de identificação do veículo)
- ④ Peso máximo autorizado (kg)
- ⑤ Peso máximo autorizado do reboque/semi-reboque (kg) (apenas para determinados países)
- ⑥ Carga admissível sobre o eixo dianteiro (kg)
- ⑦ Carga admissível sobre o eixo traseiro (kg)

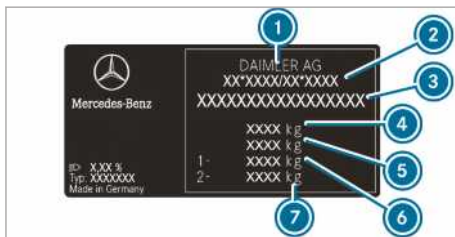

Placa de identificação do veículo (exemplo - todos os outros países)

- ① Fabricante de veículos
- ② Número da licença de circulação na CE (apenas para determinados países)
- ③ NIV (número de identificação do veículo)
- ④ Peso máximo autorizado (kg)
- ⑤ Peso máximo autorizado do reboque/semi-reboque (kg) (apenas para determinados países)
- ⑥ Carga admissível sobre o eixo dianteiro (kg)
- ⑦ Carga admissível sobre o eixo traseiro (kg)

A placa de identificação do veículo pode incluir ainda os seguintes dados:

- Carga útil
- Peso em vazio
- Número de lugares de passageiros

## NIV cunhado por baixo do capot

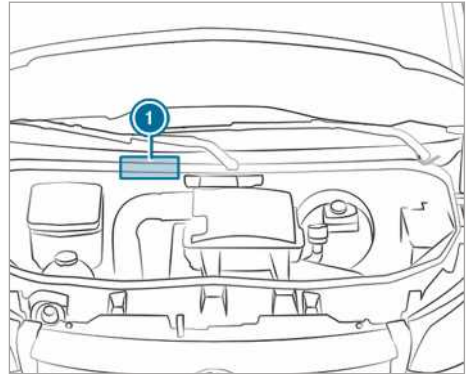

O NIV cunhado ① encontra-se por baixo do capot.

## NIV por baixo do para-brisas



Adicionalmente, o NIV encontra-se numa placa, na extremidade inferior do para-brisas ②.

O NIV por baixo do para-brisas só está disponível para determinados países.

## Número do motor

O número do motor está gravado no bloco do motor. Pode obter mais informações em qualquer oficina qualificada.

## Lubrificantes e líquidos, e quantidades de enchimento

### Indicações sobre lubrificantes e líquidos

**⚠ ADVERTÊNCIA** Perigo de ferimentos devido a lubrificantes e líquidos nocivos para a saúde

Os lubrificantes e líquidos podem ser tóxicos e nocivos para a saúde.

▶ Ao utilizar, armazenar e eliminar lubrificantes e líquidos, respeite as informa-

ções impressas nos respetivos recipientes originais.

- ▶ Guarde os lubrificantes e líquidos sempre no recipiente original fechado.
- ▶ Mantenha os lubrificantes e líquidos sempre fora do alcance das crianças.

 **Indicação relativa à proteção do meio ambiente** Poluição ambiental devido a eliminação não ecológica de lubrificantes e líquidos

Os lubrificantes e líquidos são:

- Combustíveis
- Aditivos para o pós-tratamento dos gases de escape, p.ex., AdBlue®
- Lubrificantes

Uma eliminação errada de lubrificantes e líquidos pode resultar em danos consideráveis para o ambiente.

- ▶ Elimine os lubrificantes e líquidos observando as normas de proteção do meio ambiente.

Os lubrificantes e líquidos são:

- Combustíveis
- Aditivos para o pós-tratamento dos gases de escape, p.ex., AdBlue®
- Lubrificantes
- Líquido refrigerante
- Fluido dos travões
- Líquido limpa-vidros
- Agente refrigerante do sistema de climatização

Utilize apenas produtos aprovados pela Mercedes-Benz. Os danos no veículo provenientes da utilização de produtos não aprovados não são abrangidos pela garantia nem cortesia comercial da Mercedes-Benz.

Reconhece os lubrificantes e líquidos aprovados pela Mercedes-Benz pela seguinte inscrição nos recipientes:

- MB-Freigabe (p.ex., MB-Freigabe 229.51)
- MB-Approval (p.ex., MB-Approval 229.51)

Mais informações sobre lubrificantes e líquidos aprovados:

- nas recomendações para lubrificantes e líquidos da Mercedes-Benz, em <http://>

bevo.mercedes-benz.com (indicando a respetiva especificação)

- numa oficina qualificada

 **ADVERTÊNCIA** Perigo de incêndio e de explosão devido ao combustível

Os combustíveis são substâncias facilmente inflamáveis.

- ▶ Evite impreterivelmente fazer fogo ou lume aberto, fumar e produzir faíscas.
- ▶ Antes e durante o abastecimento, desligue a ignição e o aquecimento independente, se existente.

 **ADVERTÊNCIA** Perigo de ferimentos devido a combustíveis

Os combustíveis são tóxicos e nocivos para a saúde.

- ▶ Evite sempre que o combustível entre em contacto com a pele, os olhos ou o vestuário ou que seja ingerido.
- ▶ Não inale vapores de combustível.
- ▶ Mantenha os combustíveis fora do alcance das crianças.
- ▶ Mantenha as portas e as janelas fechadas durante o processo de abastecimento.

Se tiver, ou outras pessoas tiverem entrado em contacto com combustível, tenha em atenção os seguintes pontos:

- ▶ Lave imediatamente o combustível na pele com água e sabão.
- ▶ Em caso de contacto do combustível com os olhos, lave-os imediata e abundantemente com água limpa. Recorra a ajuda médica de imediato.
- ▶ Em caso de ingestão de combustível, recorra a ajuda médica imediata. Não provoque o vômito.
- ▶ Mude imediatamente vestuário molhado com combustível.



## Combustível

### Indicações sobre a qualidade do combustível para veículos com motor diesel

#### Indicações gerais

Respeite as indicações relativas a lubrificantes e líquidos (→ página 284).

#### **A** ADVERTÊNCIA Perigo de incêndio devido à mistura de combustível

Se misturar gasóleo com gasolina, o ponto de inflamação da mistura de combustível é mais baixo do que o do gasóleo.

Com o motor a trabalhar, os componentes do sistema de escape podem sobreaquecer sem se dar por isso.

- ▶ Nunca abasteça gasolina em motores diesel.
- ▶ Nunca adicione gasolina ao gasóleo.

#### **!** NOTA Danos causados pelo combustível errado

Mesmo pequenas quantidades de combustível errado podem causar danos no sistema de combustível, no motor e no sistema de depuração dos gases de escape.

- ▶ Abasteça apenas gasóleo sem enxofre, que cumpra a norma europeia EN 590, ou equivalente. Nos países onde não esteja disponível gasóleo sem enxofre, abasteça unicamente gasóleo pobre em enxofre, com um teor de enxofre inferior a 50 ppm.

Nunca abasteça:

- gasolina
- gasóleo marítimo
- óleo de aquecimento
- combustível biodiesel puro ou óleo vegetal
- petróleo ou querosene

Se tiver abastecido involuntariamente o combustível errado:

- ▶ Não ligue a ignição.
- ▶ Contacte uma oficina qualificada.

Ao seu veículo, aplica-se a seguinte marcação de compatibilidade do combustível:



- ① Para gasóleo com, no máximo, 7% de volume de combustível biodiesel (éster metílico de ácidos gordos)

Em conformidade com a norma europeia EN 16942, encontrará a marcação de compatibilidade do combustível:

- na placa de indicações, na tampa do depósito de combustível do seu veículo
- em toda a Europa, nas colunas de abastecimento ou respetivas pistolas adequadas para o seu veículo

#### Veículos compatíveis com XTL

Alternativamente, pode também abastecer gasóleo parafínico (p. ex., HVO=óleo vegetal hidrogenado, GTL=Gas-To-Liquid), que cumpra a norma europeia EN 15940. Os gasóleos parafínicos são designados pelo termo genérico XTL.

Em conformidade com a norma europeia EN 16942, aplicam-se ao seu veículo compatível com XTL as seguintes marcações de compatibilidade do combustível:



- ① Para gasóleo com, no máximo, 7% de volume de combustível biodiesel (éster metílico de ácidos gordos)



② Para gasóleo parafínico

ⓘ **Abasteça gasóleos parafínicos de acordo com a norma EN 15940 apenas se a respetiva marcação de compatibilidade estiver presente na sua tampa do depósito de combustível.**

**Indicações relativas a temperaturas exteriores baixas**

Na época de inverno, abasteça inteiramente o seu veículo com gasóleo para inverno, tanto quanto possível.

Antes da mudança para gasóleo para inverno, o depósito de combustível deve estar o mais vazio possível. No primeiro abastecimento com gasóleo para inverno, mantenha o nível de combustível baixo, p.ex., na reserva. No processo de abastecimento seguinte, pode voltar a abastecer o depósito de combustível normalmente.

Pode obter mais informações sobre o combustível nos seguintes locais:

- num posto de abastecimento
- numa oficina qualificada

**Capacidade do depósito de combustível e reserva de combustível**

A capacidade total do depósito de combustível do veículo pode variar em função do equipamento.

**Capacidade do depósito de combustível e reserva de combustível**

Motor diesel	Capacidade total
OM651	aprox. 50 l
OM651	aprox. 65 l
OM651/OM642	aprox. 71 l
OM651	aprox. 92 l
OM651/OM642	aprox. 93 l

Motor diesel	Incluindo uma reserva de
Modelos com capacidade total de aprox. 50 l	aprox. 12 l
Modelos com capacidade total de aprox. 65 l	aprox. 12 l
Modelos com capacidade total de aprox. 71 l	aprox. 12 l
Modelos com capacidade total de aprox. 92 l	aprox. 12 l
Modelos com capacidade total de aprox. 93 l	aprox. 12 l

**AdBlue®**

**Indicações relativas ao AdBlue®**

Respeite as indicações relativas a lubrificantes e líquidos (→ página 284).

O AdBlue® é um produto líquido solúvel em água para o pós-tratamento dos gases de escape de motores diesel.

**!** **NOTA** Danos causados pela presença de aditivos no AdBlue® ou pela diluição do AdBlue®

O pós-tratamento dos gases de escape de AdBlue® pode ser destruído pelo seguinte:

- aditivos no AdBlue®
  - diluição do AdBlue®
- ▶ Utilize apenas AdBlue® segundo a norma ISO 22241.
- ▶ Não misture aditivos.
- ▶ Não dilua o AdBlue®.

**!** **NOTA** Danos e avarias causados por impurezas no AdBlue®

As impurezas no AdBlue® provocam o seguinte:

- valores de emissão elevados

- danos no catalisador
  - danos no motor
  - falhas de funcionamento no pós-tratamento dos gases de escape do AdBlue®
- Evite impurezas no AdBlue®.

### **Indicação relativa à proteção do meio ambiente** Poluição pelo AdBlue®

Os resíduos de AdBlue® ficam sólidos após algum tempo e poluem as superfícies afetadas.

► Lave de imediato com água as superfícies que tenham entrado em contacto com o AdBlue® durante o abastecimento ou remova o AdBlue® com um pano húmido e água fria.

Se o AdBlue® já estiver sólido, utilize uma esponja e água fria para a limpeza.

Se o depósito de AdBlue® for aberto, podem ser libertadas pequenas quantidades de vapores de amoníaco. Não inale os vapores de amoníaco libertados. Encha o depósito de AdBlue® apenas em áreas bem ventiladas.

### **Consumo e quantidade de enchimento de AdBlue®**

#### **Consumo de AdBlue®**

Tal como o consumo de combustível, o consumo de AdBlue® depende fortemente do estilo de condução e das condições de funcionamento. O consumo de AdBlue® situa-se normalmente num intervalo entre 0 e 10 por cento do consumo de combustível. Em caso de necessidade e se surgir, no painel de instrumentos, um pedido de reabastecimento, tem de adicionar AdBlue®, de acordo com as instruções. Tal pode ser necessário mesmo entre as manutenções previstas.

Antes de viajar para o estrangeiro, para países fora da Europa, verifique o nível de enchimento de AdBlue®. A adição de AdBlue® pode ser efetuada em qualquer coluna de abastecimento de AdBlue® dos postos de abastecimento ou através das latas disponíveis no mercado.

#### **Capacidade total do depósito de AdBlue®**

Veículo	Capacidade total
Todos os modelos	22 l

### **Pós-tratamento dos gases de escape**

Para garantir um funcionamento correto do pós-tratamento dos gases de escape, utilize AdBlue® no seu veículo.

Se o veículo for utilizado sem AdBlue® ou com falhas no funcionamento relevantes em termos de emissões, cessa a autorização de circulação, deixando o condutor, por lei, de poder utilizar o veículo em vias públicas.

Pode ser considerado infração ou, em alguns países, ser punível por lei, operar um veículo que não utilize AdBlue® ou que utilize mas não de acordo com as especificações deste Manual do Condutor.

Para cumprir as normas de emissão, a gestão do motor controla os componentes do pós-tratamento dos gases de escape. Se o condutor tentar colocar o veículo em funcionamento sem AdBlue®, com AdBlue® diluído ou com outro agente redutor, isso será detetado pela gestão do motor. Também são reconhecidas e protocoladas outras falhas relevantes em termos de emissões, como, p.ex., falhas de dosagem ou erros dos sensores.

Após a apresentação prévia de várias mensagens de aviso, a gestão do motor impede um novo arranque do mesmo.

Por este motivo, encha regularmente o recipiente de AdBlue® durante a utilização do veículo ou, o mais tardar, depois de receber a primeira mensagem de aviso no painel de instrumentos.

### **Óleo de motor**

#### **Indicações relativas ao óleo de motor**

Respeite as indicações relativas a lubrificantes e líquidos (→ página 284).



**!** **NOTA** Danos no motor causados por filtro de óleo errado, óleo errado ou aditivos

- ▶ Não utilize nenhum óleo para motor nem filtro de óleo com outras especificações que não as expressamente necessárias para os intervalos de manutenção recomendados.
- ▶ Não modifique o óleo para motor ou o filtro de óleo para alcançar intervalos de troca superiores aos recomendados.
- ▶ Não use aditivos.
- ▶ Mande substituir o óleo para motor no intervalo previsto.

A Mercedes-Benz recomenda que mande efetuar a troca de óleo numa oficina qualificada.

Nos motores Mercedes-Benz, só podem ser utilizados óleos de motor aprovados pela Mercedes-Benz.

Mais informações acerca do óleo de motor e do filtro de óleo:

- nas recomendações da Mercedes-Benz para lubrificantes e líquidos, em <http://bevo.mercedes-benz.com> (indicando a respetiva especificação)
- numa oficina qualificada

**Qualidade e quantidade de enchimento do óleo de motor**

**i** As latas dos diversos óleos de motor possuem a inscrição das classificações da ACEA (Association des Constructeurs Européens d'Automobiles) e/ou do API (American Petroleum Institute). Utilize apenas óleos de motor aprovados, que cumpram as recomendações da Mercedes-Benz para lubrificantes e líquidos abaixo mencionadas e as classificações ACEA e/ou API recomendadas. Óleos de motor de um outro nível de qualidade não são permitidos e podem levar à perda da New Vehicle Limited Warranty. A utilização de outros óleos de motor não aprovados para motores diesel pode provocar danos no filtro de partículas diesel (DPF).

**MB-Freigabe ou MB-Approval**

Motores diesel	MB-Freigabe ou MB-Approval
OM642/OM651	228.51, 229.31, 229.51, 229.52

Se não estiverem disponíveis os óleos de motor indicados na tabela, pode adicionar-se, uma vez, no máx. 1,0 l dos seguintes óleos de motor:

- MB-Freigabe ou MB-Approval 228.5, 229.3, ou 229.5

Pode utilizar os óleos multigraduados para motor da classe SAE (viscosidade) recomendada durante todo o ano, tendo em consideração a temperatura exterior.

**Viscosidade do óleo de motor**

**!** **NOTA** Danos no motor causados pela classe SAE (viscosidade) errada do óleo de motor

Se a classe SAE (viscosidade) do óleo de motor abastecido não for adequada para temperaturas exteriores permanentemente baixas, tal pode provocar danos no motor.

As indicações de temperatura da classe SAE referem-se sempre a óleos novos. Durante a marcha, o óleo de motor envelhece através de fuligem e resíduos de combustível, o que faz com que as características do óleo de motor se degradem significativamente, sobretudo no caso de temperaturas exteriores baixas.

- ▶ No caso de temperaturas exteriores muito baixas, utilize óleos de motor da classe SAE correspondente.
- ▶ Utilize óleos para todo o ano.

As indicações de temperatura da classe SAE referem-se sempre a óleos novos. As características de temperatura do óleo de motor, particularmente com temperaturas exteriores baixas, podem degradar-se significativamente devido ao envelhecimento durante a marcha.

Por esse motivo, a Mercedes-Benz recomenda-lhe que mude o óleo de motor antes do início da época fria. Para o efeito, utilize apenas um óleo de motor aprovado da classe SAE recomendada.

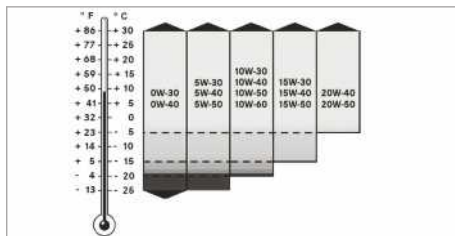

A viscosidade indica o comportamento do fluxo de um produto líquido. No caso do óleo de motor, uma viscosidade elevada está associada a um produto líquido espesso e uma viscosidade baixa a um produto líquido fino. Dependendo das temperaturas exteriores, selecione o óleo de motor segundo a classe SAE correspondente (viscosidade). A tabela indica-lhe as classes SAE a utilizar. As características a baixas temperaturas dos óleos de motor podem degradar-se significativamente, p.ex., devido ao envelhecimento ou à absorção de partículas de fuligem ou de combustível com o funcionamento do motor. Por este motivo, recomenda-se vivamente a troca de óleo, em intervalos regulares, por um óleo de motor aprovado da classe SAE adequada.

### Aditivos

**1** **NOTA** Danos no motor devido à utilização de aditivos no óleo de motor

A utilização adicional de aditivos no óleo de motor pode danificar o motor.

▶ Não utilize adicionalmente aditivos no óleo de motor.

### Miscibilidade do óleo de motor

A mistura de óleos reduz as vantagens dos óleos de motor de qualidade elevada.

Recomendamos-lhe que utilize apenas óleos de motor com o mesmo nível de qualidade e da mesma classe SAE do óleo abastecido na última troca de óleo. Se, em casos excepcionais, não estiver disponível óleo de motor igual ao que se encontra no motor, utilize outro óleo de motor mineral ou sintético aprovado.

Mande depois efetuar uma troca de óleo logo que tenha oportunidade.

Os óleos de motor distinguem-se em função da/do

- Marca do óleo de motor
- Nível de qualidade (MB-Freigabe ou MB-Approval)
- Classe SAE (viscosidade)

### Intervalo de troca de óleo

O computador de bordo indica automaticamente o momento para a troca de óleo sob a forma de uma mensagem de evento no display.

A Mercedes-Benz recomenda que mande efetuar a troca de óleo numa oficina qualificada.

### Quantidades de enchimento do óleo de motor

Motor	Óleo de motor
OM642	aprox. 12,5 l
OM651 (tração tra-seira)	aprox. 11,5 l
OM651 (tração dianteira)	aprox. 8 l



- 1** Acesso ao bujão de saída do óleo (veículos com revestimento da parte inferior do veículo)

### Informações sobre o consumo de óleo

Conforme o estilo de condução, o veículo consome, no máximo, 1,0 l de óleo de motor em 1000 km.

O consumo de óleo pode também ficar um pouco acima deste valor nos seguintes casos:

- O veículo é novo.
- Utiliza o veículo predominantemente em condições de funcionamento extremas.
- Conduz frequentemente com um número de rotações elevado.

A manutenção regular é uma condição prévia para valores de consumo favoráveis. Só poderá avaliar o consumo de óleo após um percurso mais longo. Verifique regularmente o nível do óleo de motor, p.ex., todas as semanas ou sempre que abastecer o depósito de combustível.

### Indicações sobre o fluido dos travões

Respeite as indicações relativas a lubrificantes e líquidos (→ página 284).

**⚠ ADVERTÊNCIA** Perigo de acidente devido a bolhas de vapor no sistema de travagem

O fluido dos travões absorve permanentemente humidade da atmosfera. Deste modo, o ponto de ebulição do fluido dos travões baixa. Se o ponto de ebulição for demasiado baixo, podem formar-se bolhas de vapor no sistema de travagem, em caso de solicitação elevada dos travões.

Isto afeta o efeito de travagem.

- ▶ Mandar substituir o fluido dos travões no intervalo previsto.

**! NOTA** Danos da pintura, material sintético ou borracha causado por fluido dos travões

Se o fluido dos travões entrar em contacto com a pintura, material sintético ou borracha, existe o perigo de um dano.

- ▶ Lave de imediato com água as superfícies de pintura, material sintético ou borracha que tenham entrado em contacto com fluido dos travões.

Indicações relativas à conservação da pintura (→ página 217).

Mandar substituir regularmente o fluido dos travões numa oficina qualificada.

Utilize apenas fluido dos travões aprovado pela Mercedes-Benz conforme a MB-Freigabe ou MB-Approval 331.0.

Mais informações sobre o fluido dos travões:

- nas recomendações da Mercedes-Benz para lubrificantes e líquidos, em <http://bevo.mercedes-benz.com>
- numa oficina qualificada

## Líquido refrigerante

### Indicações sobre o líquido refrigerante

Respeite as indicações relativas a lubrificantes e líquidos (→ página 284).

**⚠ ADVERTÊNCIA** - Perigo de incêndio e de ferimentos causado por produto anticongelante

Se o produto anticongelante entrar em contacto com componentes quentes no compartimento do motor, este pode inflamar-se.

- ▶ Deixe arrefecer o motor antes de adicionar produto anticongelante.
- ▶ Certifique-se de que o produto anticongelante não se aproxima da abertura de abastecimento.
- ▶ Antes de ligar o veículo, limpe bem os componentes sujos de produto anticongelante.

**! NOTA** Danos causados por líquido refrigerante errado

- ▶ Adicione apenas líquido refrigerante previamente misturado com a proteção anticongelante desejada.

Pode obter informações sobre o líquido refrigerante nos seguintes locais:

- nas recomendações da Mercedes-Benz para lubrificantes e líquidos 310.1
  - em <http://bevo.mercedes-benz.com>
  - na aplicação Mercedes-Benz BeVo
- numa oficina qualificada

**! NOTA** Sobreaquecimento com temperaturas exteriores elevadas

Se for utilizado um líquido refrigerante inadequado, o sistema de refrigeração do motor não fica suficientemente protegido contra sobreaquecimento e corrosão, no caso de temperaturas exteriores elevadas.

- ▶ Utilize sempre um líquido refrigerante aprovado pela Mercedes-Benz.
- ▶ Respeite as indicações constantes das recomendações da Mercedes-Benz para lubrificantes e líquidos 310.1.

**! NOTA** Danos na pintura provocados pelo líquido refrigerante

- ▶ Não derrame líquido refrigerante sobre superfícies pintadas.

Mandar substituir regularmente o líquido refrigerante numa oficina qualificada.

Tenha em atenção a proporção de produto anticorrosivo/produto anticongelante no sistema de refrigeração do motor, nas seguintes faixas de temperatura:

- no mínimo 50% (proteção anticongelante até cerca de -37 °C)

- no máximo 55% (proteção anticongelante até -45 °C)

### Líquido limpa-vidros

#### Indicações relativas ao líquido limpa-vidros

Respeite as indicações relativas a lubrificantes e líquidos (→ página 284).

**⚠ ADVERTÊNCIA** - Perigo de incêndio e de ferimentos devido ao concentrado para lavagem de vidros

O concentrado para lavagem de vidros é facilmente inflamável. Se entrar em contacto com componentes quentes do motor ou com o sistema de escape, pode inflamar-se.

- ▶ Certifique-se de que o concentrado para lavagem de vidros não chega perto da abertura de abastecimento.

**! NOTA** Danos na iluminação exterior devido ao uso de líquido limpa-vidros inadequado

Os líquidos limpa-vidros inadequados podem danificar a superfície de plástico da iluminação exterior.

- ▶ Utilize exclusivamente líquidos limpa-vidros adequados para superfícies de plástico, p.ex. MB SummerFit ou MB WinterFit.

**! NOTA** Bicos de pulverização obstruídos devido a líquidos limpa-vidros misturados

- ▶ Não misture MB SummerFit e MB WinterFit com outros líquidos limpa-vidros.

Não utilize água destilada ou desionizada. Caso contrário, o sensor do nível de abastecimento pode ser incorretamente acionado.

#### Informações relativas ao líquido limpa-vidros

Líquido limpa-vidros recomendado:

- Acima do ponto de congelamento: p.ex., MB SummerFit
- Abaixo do ponto de congelamento: p.ex., MB WinterFit

#### Proporção de mistura

Consulte a proporção de mistura correta nas indicações do recipiente de anticongelante.

Misture água com líquido limpa-vidros durante todo o ano.

### Agente refrigerante

#### Indicações sobre o agente refrigerante

Respeite as indicações relativas a lubrificantes e líquidos (→ página 284).

- i** O sistema de climatização do seu veículo pode ser abastecido com agente refrigerante R-134a. O agente refrigerante R-134a contém gás fluorado com efeito de estufa.

Se o seu veículo contiver agente refrigerante R-134a, é válida a seguinte indicação:

**! NOTA** Danificação devido a agente refrigerante incorreto

Se for usado um agente refrigerante incorreto, o sistema de climatização pode ser danificado.

- ▶ Utilize apenas o agente refrigerante R-134a ou o óleo PAG aprovado pela Mercedes-Benz para o seu veículo.
- ▶ O óleo PAG aprovado não pode ser misturado com outro óleo PAG que não tenha sido aprovado para o agente refrigerante R-134a.

Trabalhos de manutenção como, p.ex., o enchimento de agente refrigerante ou a substituição de componentes, apenas podem ser realizados por uma oficina qualificada. Todas as normas válidas para o efeito e a norma SAE J639 têm de ser observadas.

Mande sempre efetuar todos os trabalhos no sistema de climatização numa oficina qualificada.

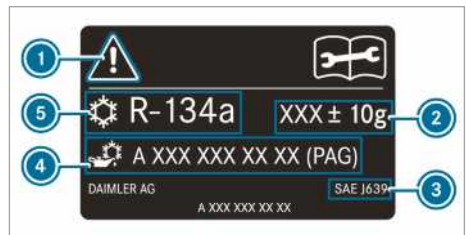

Placa de indicação do agente refrigerante (exemplo)

- 1** Símbolos de advertência
- 2** Quantidade de enchimento de agente refrigerante
- 3** normas aplicáveis

- ④ Número de referência óleo PAG
- ⑤ Tipo de agente refrigerante

Os símbolos de advertência ① alertam para:

- possíveis perigos
- a realização de trabalhos de serviço numa oficina qualificada

## Dados do veículo

### Informações relativas às dimensões do veículo

No seguinte capítulo, pode encontrar dados técnicos importantes do veículo. No seu livrete encontra outros dados técnicos específicos do veículo e dependentes do tipo de equipamento, como, p.ex., as dimensões e os pesos do veículo.

Os dados técnicos atualizados também estão disponíveis na Internet, em <http://www.mercedes-benz.com>.

## Dispositivo de engate para reboque

### Indicações relativas ao dispositivo de reboque

**⚠ ADVERTÊNCIA** Perigo de acidente devido à montagem não permitida de um dispositivo de reboque

Se a montagem posterior de um dispositivo de reboque não for permitida e montar um dispositivo de reboque ou outros componentes, a longarina do chassi fica mais frágil e pode partir. Neste caso, o reboque pode soltar-se do veículo.

Existe perigo de acidente!

Monte um dispositivo de reboque posteriormente apenas se tal for permitido.

Respeite as indicações relativas à operação com reboque (→ página 178).

A montagem posterior de um dispositivo de reboque só é permitida se estiver registado um peso rebocável no livrete.

Pode obter mais informações acerca do dispositivo de reboque numa oficina qualificada ou na Internet, em [https://bb-portal.mercedes-benz.com/portal/kat\\_iv.html?&L](https://bb-portal.mercedes-benz.com/portal/kat_iv.html?&L).

A Mercedes-Benz recomenda que mande efetuar a montagem posterior de um dispositivo de reboque numa oficina autorizada Mercedes-Benz.

Utilize apenas os dispositivos de reboque que a Mercedes-Benz testou e aprovou para o seu veículo.

A capacidade de reboque máxima admissível para reboques sem travão é de 750 kg.

## Capacidades do reboque

Na operação com reboque, o peso máximo autorizado, nos veículos com homologação de veículo ligeiro, aumenta 100 kg. A carga máxima permitida sobre o eixo traseiro deve ser respeitada. Nesse caso, e de acordo com a diretiva 92/21/CEE, a velocidade de marcha deve estar limitada a 100 km/h ou menos.

Os valores do peso e da carga permitidos, que não podem ser excedidos, constam também das seguintes fontes de informação:

- Livrete
- Placas de identificação do dispositivo de reboque, do reboque e do veículo

Se os dados divergirem entre si, é válido o valor mais baixo.

## Carga de apoio máxima

A carga de apoio perfaz, no máximo,

- 100 kg com uma capacidade do reboque de 2000 kg
- 120 kg com uma capacidade do reboque de 2800 kg ou 3000 kg
- 140 kg com uma capacidade do reboque de 3500 kg

## Pontos de fixação e sistemas de suporte

### Informações sobre os pontos de fixação

**1** **NOTA** Perigo de acidente por excesso da capacidade de carga máxima dos pontos de fixação

Se combinar diversos pontos de fixação para a fixação da carga, considere sempre a capacidade de carga máxima do ponto de fixação mais fraco.

No caso de uma travagem a fundo, p.ex., atuam forças que podem atingir um múltiplo do peso da carga da mercadoria.

▶ Para distribuir a absorção de forças, utilize sempre vários pontos de fixação.



Carregue os pontos de fixação uniformemente.

Para mais informações sobre os pontos de fixação e os olhais de fixação, consulte o capítulo "Transporte" (→ página 200).

### Olhais de fixação

#### Carga de tração máx. dos olhais de fixação

Olhais de fixação	Força de tração nominal admissível
Veículo ligeiro misto	350 daN
Furgão	800 daN
Plataforma com peso total admissível até 3,5 t	400 daN
Plataforma com peso total admissível superior a 3,5 t	800 daN

### Calhas de carga

#### Carga de tração máx. nos pontos de fixação do compartimento de carga

Ponto de fixação	Força de tração nominal admissível
Calha de carga no piso do compartimento de carga	500 daN
Calha de carga inferior na parede lateral	200 daN
Calha de carga superior na parede lateral	125 daN

Os valores referidos são válidos apenas para cargas colocadas no piso do compartimento de carga, se tiver em conta o seguinte:

- A carga está fixa em dois pontos de fixação da calha.
- A distância em relação ao ponto de fixação da carga seguinte na mesma calha é de aprox. 1 m.

### Informações sobre barras de tejadilho

**▲ ADVERTÊNCIA** Perigo de acidente se a carga máxima sobre o tejadilho for excedida

Quando coloca carga sobre o tejadilho, bem como sobre todas as estruturas adicionais exteriores e interiores, o centro de gravidade do veículo aumenta e as características de condução habituais, como o comportamento da direção e de travagem alteram-se. O veículo inclina-se mais ao curvar e pode reagir de forma mais lenta à viragem do volante.

Se ultrapassar a carga máxima sobre o tejadilho, as características de condução, assim como o comportamento da direção e de travagem, são fortemente afetados.

- ▶ Respeite impreterivelmente a carga máxima sobre o tejadilho e adapte o estilo de condução.

**▲ ADVERTÊNCIA** Perigo de acidente em caso de distribuição não uniforme da carga

Se a carga do veículo estiver distribuída de maneira não uniforme, as características de condução, como o comportamento do volante e dos travões, podem ser gravemente afetadas.

- ▶ Carregar o veículo uniformemente.
- ▶ Fixar a carga de para evitar que se desloque/escorregue.

O comportamento de condução, de travagem e da direção do veículo altera-se com o tipo de carga, o peso e a posição do centro de gravidade da carga.

**! NOTA** Perigo de acidente caso o peso máximo admissível da carga no tejadilho seja ultrapassado

Se o peso da bagagem no tejadilho, incluindo o sistema de transporte, for superior à carga máxima permita para transporte no tejadilho, existe perigo de acidente.

- ▶ Certifique-se de que o peso conjunto da bagagem no tejadilho e das barras de tejadilho não ultrapassa o valor máximo permitido.

- ▶ Os pés de apoio do sistema de transporte no tejadilho têm que ser colocados a uma distância uniforme.
- ▶ A Mercedes-Benz recomenda que instale um estabilizador no eixo dianteiro do veículo.

Encontra outras informações sobre medidas de segurança no capítulo "Transportar" (→ página 200).

### Carga máx. sobre o tejadilho/pares de pés de apoio das barras de tejadilho

Veículos com	Carga máxima no tejadilho	Número mínimo de pares de pés de apoio
Tejadilho normal (sem plataforma)	300 kg	6
Tejadilho normal (com plataforma)	50 kg	2
Tejadilho alto (sem plataforma)	150 kg	3
Cabina dupla	100 kg	2

Estes dados aplicam-se à distribuição uniforme da carga sobre a superfície total do tejadilho.

Com barras de tejadilho mais curtas, reduza a carga percentualmente em conformidade. A carga máxima suportada por cada par de pés de apoio é de 50 kg.

As normas de carregamento e outras informações sobre a distribuição e a fixação da carga encontram-se no capítulo "Transportar" (→ página 200).

### Informações relativas a suportes de escadas

**⚠ ADVERTÊNCIA** Risco de acidente- e lesão caso a carga de apoio seja excedida

Se você exceder a carga de apoio permitida no uso do porta-escadas, o sistema de suporte pode se soltar do veículo e colocar outros participantes do trânsito em perigo.

- ▶ Respeite sempre a carga de apoio permitida ao utilizar suportes.

### Carga máxima do suporte de escadas

Carga máxima	
<b>Suporte de escadas dianteiro</b>	200 kg
<b>Suporte de escadas traseiro</b>	100 kg

Estes dados aplicam-se à distribuição uniforme da carga sobre toda a superfície do suporte de escadas.

As normas de carregamento e outras informações sobre a distribuição e a fixação da carga encontram-se no capítulo "Transportar" (→ página 200).

## Mensagens no display

### Introdução



#### Função de mensagens no display



As mensagens no display são mostradas no display multifunções.

As mensagens no display com representações gráficas podem ser apresentadas de forma simplificada no Manual do Condutor e diferir da representação no display multifunções. O display multifunções mostra a vermelho as mensagens no display com prioridade mais alta. Com certas mensagens no display é emitido adicionalmente um sinal sonoro de aviso.

Processe as mensagens no display em conformidade e preste atenção às indicações adicionais no Manual do Condutor.

Com algumas mensagens no display são apresentados adicionalmente símbolos:

-  Outras informações
-  Ocultar mensagem no display

Com o lado esquerdo do Touch-Control, pode escolher entre os símbolos movendo o dedo para a esquerda ou para a direita. Se premir  serão mostradas informações adicionais no display multifunções. Se premir , a mensagem no display é ocultada.

Pode ocultar as mensagens de baixa prioridade no display premindo a tecla  ou o lado esquerdo do Touch-Control. Nesse caso, as mensagens no display são guardadas na memória de mensagens.

Elimine a causa de uma mensagem no display o mais rapidamente possível.



Não é possível ocultar as mensagens no display com prioridade mais alta. O display multifunções mostra estas mensagens de forma permanente até que a causa das mesmas seja eliminada.

#### Consultar as mensagens no display guardadas







Computador de bordo:







 **Manutenção**  **1 mensagem**



Se não houver mensagens no display, no display multifunções aparece a indicação **Não há mensagens**.

-  Para percorrer as mensagens no display, mova o dedo para cima ou para baixo, no lado esquerdo do Touch-Control.
-  **Sair da memória de mensagens:** prima a tecla .



### Sistemas de segurança

Indicações no visor	Causas/consequências possíveis e  soluções
 <p>Windowbag esq. Falha Visitar oficina (exemplo)</p>	<p>* O respetivo airbag de janela apresenta falha .</p> <div style="border: 1px solid gray; padding: 5px; margin: 5px 0;"> <p> <b>ADVERTÊNCIA</b> Existe perigo de ferimentos ou de vida devido a falhas de funcionamento no airbag de janela</p> <p>Se o airbag de janela estiver avariado, podem ativar-se involuntariamente ou não se ativar em caso de acidente com elevada desaceleração do veículo.</p> <ul style="list-style-type: none"> <li> Verifique o airbag de janela de imediato numa oficina qualificada e mande-o reparar.</li> </ul> </div> <p> Procure uma oficina qualificada imediatamente.</p>
 <p>Falha à frente lado esquerdo Visitar oficina (exemplo)</p>	<p>* O respetivo sistema de retenção apresenta falha .</p> <div style="border: 1px solid gray; padding: 5px; margin: 5px 0;"> <p> <b>ADVERTÊNCIA</b> Perigo de ferimentos devido a falhas de funcionamento no sistema de retenção</p> <p>Se o sistema de retenção estiver avariado, os respetivos componentes podem ativar-se involuntariamente ou não se ativar em caso de acidente, como previsto. Isso pode afetar, p.ex., o pré-tensor do cinto de segurança ou o airbag.</p> </div>

Indicações no visor	Causas/consequências possíveis e ► soluções
	<p>► Mandar verificar e reparar imediatamente o sistema de retenção numa oficina qualificada.</p> <p>Deteção de uma falha do sistema de retenção:</p> <ul style="list-style-type: none"> <li>• Com a ignição ligada, a luz de aviso  do sistema de retenção não se acende.</li> <li>• Durante a marcha, a luz de aviso  do sistema de retenção acende-se de forma permanente ou repetida.</li> </ul> <p>► Procure uma oficina qualificada imediatamente.</p>
 <p>Sistema de retenção Falha Visitar oficina</p>	<p>* O sistema de retenção apresenta falha .</p> <p><b>▲ ADVERTÊNCIA</b> Perigo de ferimentos devido a falhas de funcionamento no sistema de retenção</p> <p>Se o sistema de retenção estiver avariado, os respetivos componentes podem ativar-se involuntariamente ou não se ativar em caso de acidente, como previsto. Isso pode afetar, p.ex., o pré-tensor do cinto de segurança ou o airbag.</p> <p>► Mandar verificar e reparar imediatamente o sistema de retenção numa oficina qualificada.</p> <p>Deteção de uma falha do sistema de retenção:</p> <ul style="list-style-type: none"> <li>• Com a ignição ligada, a luz de aviso  do sistema de retenção não se acende.</li> <li>• Durante a marcha, a luz de aviso  do sistema de retenção acende-se de forma permanente ou repetida.</li> </ul> <p>► Procure uma oficina qualificada imediatamente.</p>
 <p>Travão de estacion. inoperacional</p>	<p>* Existe uma falha no sistema; o travão de estacionamento está inoperacional.</p> <p><b>▲ ADVERTÊNCIA</b> Perigo de acidente em caso de avaria do sistema de travagem</p> <p>Se o sistema de travagem estiver avariado, o comportamento de travagem pode estar afetado.</p> <ul style="list-style-type: none"> <li>► Prossiga a marcha com cuidado.</li> <li>► Mandar verificar imediatamente o sistema de travagem numa oficina qualificada.</li> </ul> <p>► Estacione o veículo apenas num piso plano e proteja-o contra o deslocamento.</p> <p>► <b>Veículos com caixa de velocidades automática:</b> coloque a caixa de velocidades na posição <b>P</b>.</p> <p>► <b>Veículos com caixa de velocidades manual:</b> engrene a 1.<sup>a</sup> velocidade.</p> <p>► Mandar verificar imediatamente o sistema de travagem numa oficina qualificada.</p>

Indicações no visor	Causas/consequências possíveis e ► soluções
 <p data-bbox="112 252 306 300">Inclinação excessiva Cons. Man. Condutor</p>	<p data-bbox="389 161 1028 209">* A tensão da rede de bordo é baixa ou existe uma falha no sistema, a força de retenção pode não ser suficiente para a descida.</p> <div data-bbox="406 228 1028 288" style="background-color: #f0f0f0; padding: 5px;"> <p data-bbox="426 234 1003 282">▲ <b>ADVERTÊNCIA</b> Perigo de acidente no caso de força de retenção insuficiente do travão de estacionamento elétrico</p> </div> <p data-bbox="423 300 1000 371">Se o travão de estacionamento elétrico não possuir força de retenção suficiente numa descida íngreme, o veículo pode deslocar-se.</p> <ul data-bbox="423 384 972 547" style="list-style-type: none"> <li>▶ Estacione o veículo apenas num piso plano e proteja-o contra o deslocamento.</li> <li>▶ Veículo com caixa de velocidades automática: engrene a posição <b>P</b> na caixa de velocidades.</li> <li>▶ Veículo com caixa de velocidades manual: engrene a 1.<sup>a</sup> velocidade.</li> </ul> <p data-bbox="406 576 975 624">Respeite as indicações relativas ao estacionamento do veículo (→ página 153).</p>
 <p data-bbox="112 734 295 782">Travão de estacion. Cons.Man.Condutor</p>	<p data-bbox="389 643 1028 691">* A tensão da rede de bordo é baixa ou existe uma falha no sistema, a força reativa pode não ser suficiente para a inclinação.</p> <div data-bbox="406 710 1028 770" style="background-color: #f0f0f0; padding: 5px;"> <p data-bbox="426 716 981 764">▲ <b>ADVERTÊNCIA</b> Perigo de acidente em caso de avaria do sistema de travagem</p> </div> <p data-bbox="423 782 1011 828">Se o sistema de travagem estiver avariado, o comportamento de travagem pode estar afetado.</p> <ul data-bbox="423 841 953 920" style="list-style-type: none"> <li>▶ Prossiga a marcha com cuidado.</li> <li>▶ Mandar verificar imediatamente o sistema de travagem numa oficina qualificada.</li> </ul> <ul data-bbox="406 949 1028 1169" style="list-style-type: none"> <li>▶ Estacione o veículo apenas num piso plano e proteja-o contra o deslocamento.</li> <li>▶ <b>Veículos com caixa de velocidades automática:</b> coloque a caixa de velocidades na posição <b>P</b>.</li> <li>▶ <b>Veículos com caixa de velocidades manual:</b> engrene a 1.<sup>a</sup> velocidade.</li> <li>▶ Mandar verificar imediatamente o sistema de travagem numa oficina qualificada.</li> </ul>
<p data-bbox="112 1197 314 1268">Verificar pastilhas dos travões Consultar Manual Condutor</p>	<p data-bbox="389 1190 869 1209">* As pastilhas do travão estão no limite de desgaste.</p> <div data-bbox="406 1228 1028 1289" style="background-color: #f0f0f0; padding: 5px;"> <p data-bbox="426 1235 1014 1283">▲ <b>ADVERTÊNCIA</b> Perigo de acidente devido à potência de travagem afetada</p> </div> <p data-bbox="423 1300 1009 1348">Se as guarnições dos travões estiverem no limite de desgaste, a potência de travagem pode estar afetada.</p> <ul data-bbox="423 1361 953 1441" style="list-style-type: none"> <li>▶ Prossiga a marcha com cuidado.</li> <li>▶ Mandar verificar imediatamente o sistema de travagem numa oficina qualificada.</li> </ul> <ul data-bbox="406 1469 732 1489" style="list-style-type: none"> <li>▶ Procure uma oficina qualificada.</li> </ul>

Indicações no visor	Causas/consequências possíveis e ► soluções
 <p>Verificar líquido dos travões</p>	<p>* O reservatório do fluido dos travões não contém fluido dos travões suficiente.</p> <div style="border: 1px solid black; padding: 5px; margin: 5px 0;"> <p><b>▲ ADVERTÊNCIA</b> Perigo de acidente em caso de nível do fluido dos travões baixo</p> <p>Se o nível do fluido dos travões for demasiado baixo, o efeito de travagem e, por conseguinte, o comportamento de travagem podem estar afetados.</p> <ul style="list-style-type: none"> <li>► Pare imediatamente o veículo sem causar perigo para o trânsito. Não prossiga a marcha!</li> <li>► Contacte uma oficina qualificada.</li> <li>► Não adicione fluido dos travões.</li> </ul> </div> <ul style="list-style-type: none"> <li>► Pare imediatamente o veículo sem causar perigo para o trânsito. Não prossiga a marcha!</li> <li>► Contacte uma oficina qualificada.</li> <li>► Não adicione fluido dos travões.</li> </ul>
<p>Sobreaquec. travões Conduzir com muito cuidado</p>	<p>* Se a tração integral estiver ligada, o sistema de travagem pode sobreaquecer no caso de utilização todo-o-terreno extrema.</p> <ul style="list-style-type: none"> <li>► Acelere menos ou pare e deixe o sistema de travagem arrefecer.</li> </ul>
<p>Sist. ativo assist. travagem Algumas funções não estão disponíveis Cons. Manual Cond.</p>	<p>* O Assistente Ativo de Travagem está avariado.</p> <ul style="list-style-type: none"> <li>► Procure uma oficina qualificada.</li> </ul>
<p>Sist. ativo assist. travagem Algumas funções de momento indispon.  Cons. Manual Cond.</p>	<p>* O Assistente Ativo de Travagem está temporariamente indisponível. As condições ambiente estão fora dos limites do sistema (→ página 162).</p> <ul style="list-style-type: none"> <li>► Prossiga a marcha. Quando as condições ambientais corresponderem aos limites do sistema, este estará novamente disponível.</li> <li>► Se a mensagem no display não se apagar, pare o veículo sem causar perigo para o trânsito e ligue novamente o motor.</li> </ul>
<p>Sensor de radar sujo Cons. Manual Cond.</p>	<p>* O sistema de sensores do radar apresenta falha. Causas possíveis:</p> <ul style="list-style-type: none"> <li>• Sujidade dos sensores</li> <li>• Chuva intensa</li> <li>• Viagem interurbana longa sem trânsito, p.ex., no deserto</li> </ul> <p>Os sistemas de condução e de segurança de condução podem apresentar falhas ou estar temporariamente indisponíveis.</p> <p>Quando as causas desaparecerem, os sistemas de condução e de segurança de condução voltam a estar disponíveis.</p> <p>Se a mensagem no display não se apagar, proceda da seguinte forma:</p> <ul style="list-style-type: none"> <li>► Pare o veículo sem causar perigo para o trânsito.</li> <li>► Limpe todos os sensores (→ página 218).</li> </ul>

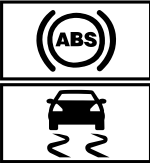

Indicações no visor	Causas/consequências possíveis e ► soluções
<p>SOS NOT READY</p>	<p>► Volte a ligar o motor.</p> <p>* O sistema de chamada de emergência Mercedes-Benz não está disponível.</p> <p>As causas possíveis são:</p> <ul style="list-style-type: none"> <li>• A ignição está desligada.</li> <li>• O sistema de chamada de emergência Mercedes-Benz está avariado.</li> </ul> <p>► Ligue a ignição. Se não estiver disponível uma chamada de emergência, surge no display multifunções do painel de instrumentos uma mensagem correspondente.</p> <p>► Procure uma oficina qualificada.</p> <p>ⓘ Pode obter informações sobre a disponibilidade regional do sistema de chamada de emergência Mercedes-Benz em: <a href="http://www.mercedes-benz.com/connect_ecall">http://www.mercedes-benz.com/connect_ecall</a></p>
<div style="border: 1px solid black; padding: 5px; margin-bottom: 5px; text-align: center; font-weight: bold; font-size: 24px;">EBD</div> <div style="border: 1px solid black; padding: 5px; margin-bottom: 5px; text-align: center;">(ABS)</div> <div style="border: 1px solid black; padding: 5px; margin-bottom: 5px; text-align: center;">  </div> <p>inoperacionais Cons. Manual Cond.</p>	<p>* O EBD, ABS e ESP® apresentam falhas. É possível que também outros sistemas de condução e de segurança de condução apresentem falhas.</p> <div style="border: 1px solid gray; padding: 10px; margin: 10px 0;"> <p><b>▲ ADVERTÊNCIA</b> Perigo de derrapagem em caso de avaria do EBD, do ABS e do ESP®</p> <p>Se o EBD, o ABS e o ESP® estiverem avariados, as rodas podem bloquear durante a travagem e o ESP® não efetua a estabilização do veículo.</p> <p>Neste processo, a manobrabilidade e o comportamento de travagem são fortemente afetados. A distância de travagem pode aumentar em situações de travagem de emergência. Além disso, outros sistemas de segurança de condução estão desativados.</p> <ul style="list-style-type: none"> <li>► Prossiga a marcha com cuidado.</li> <li>► Mandar verificar imediatamente o sistema de travagem numa oficina qualificada.</li> </ul> </div> <p>► Prossiga a marcha com cuidado.</p> <p>► Procure uma oficina qualificada imediatamente.</p>
<div style="border: 1px solid black; padding: 5px; text-align: center;">  </div> <p>inoperacional Cons. Manual Cond.</p>	<p>* O ESP® apresenta falha.</p> <p>É possível que também outros sistemas de condução e de segurança de condução apresentem falhas.</p> <p>O sistema de travagem continua a funcionar com eficácia normal. A distância de travagem pode prolongar-se em situações de travagem de emergência.</p>

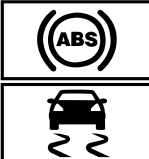

Indicações no visor	Causas/consequências possíveis e ► soluções
	<p><b>▲ ADVERTÊNCIA</b> Perigo de derrapagem devido a avaria no ESP®</p> <p>Se o ESP® tiver uma avaria, este não efetua qualquer estabilização do veículo. Além disso, outros sistemas de segurança de condução estão desativados.</p> <ul style="list-style-type: none"> <li>► Prossiga a marcha com cuidado.</li> <li>► Mande verificar o ESP® numa oficina qualificada.</li> </ul> <p>► Prossiga a marcha com cuidado.</p> <p>► Procure uma oficina qualificada imediatamente.</p>
 <p>de momento indisponível. Cons. Manual Cond.</p>	<p>* O ESP® está indisponível de momento. É possível que também outros sistemas de condução e de segurança de condução apresentem falhas.</p> <p><b>▲ ADVERTÊNCIA</b> Perigo de derrapagem devido a avaria no ESP®</p> <p>Se o ESP® tiver uma avaria, este não efetua qualquer estabilização do veículo. Além disso, outros sistemas de segurança de condução estão desativados.</p> <ul style="list-style-type: none"> <li>► Prossiga a marcha com cuidado.</li> <li>► Mande verificar o ESP® numa oficina qualificada.</li> </ul> <p>► Num trajeto adequado realize cuidadosamente algumas curvas ligeiras a uma velocidade superior a 30 km/h.</p> <p>► Se a mensagem no display não desaparecer, procure imediatamente uma oficina qualificada. Até lá conduza com cuidado.</p>
 <p>de momento indisponível. Cons. Manual Cond.</p>	<p>* O ABS e o ESP® estão temporariamente indisponíveis. Outros sistemas de condução e de segurança de condução também podem estar temporariamente indisponíveis.</p> <p><b>▲ ADVERTÊNCIA</b> Perigo de derrapagem em caso de avaria do ABS e do ESP®</p> <p>Se o ABS e o ESP® estiverem avariados, as rodas podem bloquear durante a travagem e o ESP® não efetua a estabilização do veículo.</p> <p>Neste processo, a manobrabilidade e o comportamento de travagem são fortemente afetados. A distância de travagem pode aumentar em situações de travagem de emergência. Além disso, outros sistemas de segurança de condução estão desativados.</p> <ul style="list-style-type: none"> <li>► Prossiga a marcha com cuidado.</li> <li>► Mande verificar imediatamente o ABS e o ESP® numa oficina qualificada.</li> </ul> <p>► Num trajeto adequado realize cuidadosamente algumas curvas ligeiras a uma velocidade superior a 30 km/h.</p>





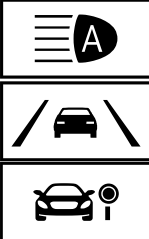

Indicações no visor	Causas/consequências possíveis e ► soluções
 <p data-bbox="112 400 303 443">inoperacionais Cons. Manual Cond.</p>	<p data-bbox="404 161 1014 209">► Se a mensagem no display não desaparecer, procure imediatamente uma oficina qualificada. Até lá conduza com cuidado.</p> <p data-bbox="387 225 992 308">* O ABS e o ESP® apresentam falhas. É possível que também outros sistemas de condução e de segurança de condução apresentem falhas.</p> <p data-bbox="404 320 1025 392">O sistema de travagem continua a funcionar com eficácia normal. A distância de travagem pode prolongar-se em situações de travagem de emergência.</p> <div data-bbox="404 411 1025 775" style="border: 1px solid gray; padding: 5px;"> <p data-bbox="426 419 1014 467"><b>▲ ADVERTÊNCIA</b> Perigo de derrapagem em caso de avaria do ABS e do ESP®</p> <p data-bbox="421 488 992 560">Se o ABS e o ESP® estiverem avariados, as rodas podem bloquear durante a travagem e o ESP® não efetua a estabilização do veículo.</p> <p data-bbox="421 576 1014 671">Neste processo, a manobrabilidade e o comportamento de travagem são fortemente afetados. A distância de travagem pode aumentar em situações de travagem de emergência. Além disso, outros sistemas de segurança de condução estão desativados.</p> <ul data-bbox="421 679 981 759" style="list-style-type: none"> <li>► Prossiga a marcha com cuidado.</li> <li>► Mandar verificar imediatamente o ABS e o ESP® numa oficina qualificada.</li> </ul> </div> <p data-bbox="404 791 734 815">► Prossiga a marcha com cuidado.</p> <p data-bbox="404 823 874 847">► Procure uma oficina qualificada imediatamente.</p>

### Sistemas de condução







Indicações no visor	Causas/consequências possíveis e ► soluções
 <p data-bbox="112 1078 342 1126">Velocidade máxima excedida</p>	<p data-bbox="387 991 1020 1038">* Excedeu a velocidade máxima permitida (apenas válido para certos países).</p> <p data-bbox="404 1046 650 1070">► Conduza mais devagar.</p>
<p data-bbox="112 1150 325 1222">Limite de velocidade (pneus de inverno) XXX km/h</p>	<p data-bbox="387 1142 1031 1190">* Atingiu a velocidade máxima guardada para pneus de inverno. Não é possível exceder esta velocidade.</p>
 <p data-bbox="112 1318 163 1342">km/h</p>	<p data-bbox="387 1238 1025 1286">* Não é possível ligar o limitador, pois nem todas as condições de ativação estão satisfeitas.</p> <p data-bbox="404 1294 1025 1318">► Observe as condições de ativação do limitador (→ página 166).</p>
<p data-bbox="112 1374 325 1398">Limitador inoperacional</p>	<p data-bbox="387 1366 639 1390">* O limitador está avariado.</p> <p data-bbox="404 1398 751 1422">► Dirija-se a uma oficina qualificada.</p>
<p data-bbox="112 1445 269 1469">Limitador passivo</p>	<p data-bbox="387 1437 1020 1517">* Ao carregar no pedal do acelerador para além do ponto de pressão (kickdown), o limitador é comutado para o modo passivo (→ página 166).</p>

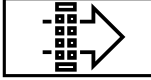

Indicações no visor	Causas/consequências possíveis e ► soluções
 <p>Velocidade programada do limitador excedida</p>	<p>* O condutor excedeu a velocidade programada do limitador variável em mais de 3 km/h.</p>
<p>TEMPOMAT e limitador inoperacionais</p>	<p>* O TEMPOMAT e o limitador estão avariados. ► Dirija-se a uma oficina qualificada.</p>
<p>TEMPOMAT inoperacional</p>	<p>* O TEMPOMAT apresenta falha. ► Procure uma oficina qualificada.</p>
 <p>Desligado</p>	<p>* O TEMPOMAT foi desligado. Se for emitido adicionalmente um sinal sonoro de aviso, o TEMPOMAT desligou-se automaticamente (→ página 165).</p>
 <p>--- km/h</p>	<p>* Não é possível ligar o TEMPOMAT, pois nem todas as condições de ativação estão satisfeitas. ► Respeite as condições de ativação do TEMPOMAT (→ página 166).</p>
<p>Assistente Ativo de Regulação de Distância inoperacional</p>	<p>* O Assistente Ativo de Regulação de Distância DISTRONIC apresenta falha. É possível que também outros sistemas de condução e de segurança de condução apresentem falhas. ► Procure uma oficina qualificada.</p>
<p>Assistente Ativo de Regulação de Distância de momento indisponível Cons. Manual Condutor</p>	<p>* O Assistente Ativo de Regulação de Distância DISTRONIC está indisponível de momento. As condições ambiente estão fora dos limites do sistema (→ página 168). ► Prossiga a marcha. Quando as condições ambientais corresponderem aos limites do sistema, este estará novamente disponível.</p>
 <p>de momento indisponível Câmara suja</p>	<p>* A visão da câmara está reduzida. Causas possíveis:</p> <ul style="list-style-type: none"> <li>• Sujidade do para-brisas no campo de visão da câmara</li> <li>• Chuva intensa ou nevoeiro</li> </ul> <p>Os sistemas de condução e de segurança de condução podem apresentar falhas ou estar temporariamente indisponíveis. Quando as causas desaparecerem, os sistemas de condução e de segurança de condução voltam a estar disponíveis. Se a mensagem no display não desaparecer:</p> <ul style="list-style-type: none"> <li>► Pare o veículo sem causar perigo para o trânsito.</li> <li>► Limpe o para-brisas.</li> <li>► Se necessário, dirija-se a uma oficina qualificada.</li> </ul>





Indicações no visor	Causas/consequências possíveis e ► soluções
 <p>de momento indisponível Radar sujo</p>	<p>* O sistema de sensores do radar apresenta falha. Causas possíveis:</p> <ul style="list-style-type: none"> <li>• Sujidade dos sensores</li> <li>• Chuva intensa</li> <li>• Viagens interurbanas prolongadas sem trânsito, p.ex., no deserto</li> </ul> <p>Os seguintes sistemas podem estar afetados:</p> <ul style="list-style-type: none"> <li>• Assistente Ativo de Regulação de Distância DISTRONIC (→ página 168)</li> <li>• Assistente de Ângulo Morto (→ página 173)</li> <li>• Assistente Ativo de Travagem (→ página 162)</li> </ul> <p>Os sistemas de condução e de segurança de condução podem apresentar falhas ou estar temporariamente indisponíveis.</p> <p>Quando as causas desaparecerem, os sistemas de condução e de segurança de condução voltam a estar disponíveis.</p> <p>Se a mensagem no display não desaparecer:</p> <ul style="list-style-type: none"> <li>► Pare o veículo sem causar perigo para o trânsito.</li> <li>► Limpe todos os sensores (→ página 218).</li> <li>► Volte a ligar o motor.</li> <li>► Se necessário, dirija-se a uma oficina qualificada.</li> </ul>
<p>Assistente Ativo de Regulação de Distância novamente disponível</p>	<p>* O Assistente Ativo de Regulação de Distância DISTRONIC está novamente operacional e pode ser ligado (→ página 169).</p>
 <p>deslig.</p>	<p>* A função HOLD está desligada porque o veículo patina ou não está satisfeita uma condição de ativação.</p> <ul style="list-style-type: none"> <li>► Volte a ligar a função HOLD mais tarde ou verifique as condições de ativação da função HOLD (→ página 171).</li> </ul>
<p>Assistente ângulo morto inoperacional</p>	<p>* O Assistente de Ângulo Morto está avariado (→ página 173).</p> <ul style="list-style-type: none"> <li>► Procure uma oficina qualificada.</li> </ul>
<p>Assistência de ângulo morto Reboque não monitorizado</p>	<p>* Se estabelecer a ligação elétrica ao reboque, o Assistente de Ângulo Morto permanece disponível; contudo, a zona junto ao reboque não é monitorizada. A função do Assistente de Ângulo Morto pode assim estar limitada (→ página 173).</p> <ul style="list-style-type: none"> <li>► Prima o lado esquerdo do Touch-Control e confirme a mensagem no display.</li> </ul>
<p>Assistente ângulo morto de momento indisponível. Cons. Manual Cond.</p>	<p>* O Assistente de Ângulo Morto está temporariamente indisponível (→ página 173).</p> <p>Os limites do sistema foram atingidos (→ página 173).</p> <ul style="list-style-type: none"> <li>► Prossiga a marcha.</li> </ul> <p>Quando as causas desaparecerem, o sistema volta a estar disponível.</p> <p>Ou</p> <ul style="list-style-type: none"> <li>► Se a mensagem no display não se apagar, pare o veículo sem causar perigo para o trânsito e ligue novamente o motor.</li> </ul>

Indicações no visor	Causas/consequências possíveis e ► soluções
<p>Assistente ativo faixa de rodagem Visão da câmara reduzida Cons. Manual Condutor</p>	<p>► Se necessário, limpe o para-choques traseiro. Se o para-choques estiver muito sujo, tal pode interferir com os sensores no para-choques.</p> <p>* A visão da câmara está reduzida (→ página 175). Causas possíveis:</p> <ul style="list-style-type: none"> <li>• Sujidade do para-brisas no campo de visão da câmara</li> <li>• Chuva ou nevoeiro intensos</li> </ul> <p>Os sistemas de condução e de segurança de condução podem apresentar falhas ou estar temporariamente indisponíveis. Quando as causas desaparecerem, os sistemas de condução e de segurança de condução voltam a estar disponíveis. Se a mensagem no display não desaparecer:</p> <p>► Pare o veículo sem causar perigo para o trânsito. ► Limpe o para-brisas.</p>
<p>Assist. ativo faixa de rodagem inoperacional</p>	<p>* O Assistente Ativo de Faixa de Rodagem está avariado (→ página 175). ► Procure uma oficina qualificada.</p>
<p>Assist. ativo faixa de rodagem de momento indisp. Cons. Manual Cond.</p>	<p>* O Assistente Ativo de Faixa de Rodagem está temporariamente indisponível (→ página 175). As condições ambiente estão fora dos limites do sistema (→ página 175). ► Prossiga a marcha. Quando as condições ambientais corresponderem aos limites do sistema, este estará novamente disponível. Se a mensagem no display não desaparecer: ► Pare o veículo sem causar perigo para o trânsito. ► Limpe o para-brisas.</p>
<p> Attention Assist inoperacional</p>	<p>* O ATTENTION ASSIST apresenta falha. ► Procure uma oficina qualificada.</p>
<p> Attention Assist: Descanse!</p>	<p>* O ATTENTION ASSIST detetou cansaço ou desatenção crescente do condutor (→ página 172). ► Faça uma pausa, se necessário.</p>

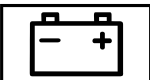
## Motor

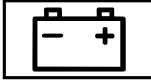
Indicações no visor	Causas/consequências possíveis e ► soluções
 <p>Reserva combustível</p>	<p>* A quantidade de combustível atingiu a zona da reserva.</p> <p>► Abasteça.</p>
 <p>Substituir filtro do ar</p>	<p>* <b>Veículos com motor diesel:</b> o filtro de ar do motor está sujo e tem de ser substituído.</p> <p>► Procure uma oficina qualificada.</p>
	<p>* O motor da ventoinha está defeituoso.</p> <p>► Prossiga a marcha até à oficina qualificada mais próxima sem esforçar o motor. Certifique-se de que a indicação da temperatura do líquido refrigerante se mantém abaixo de 120 °C.</p>
 <p>Limpar filtro de combustível</p>	<p>* A quantidade de água acumulada no separador de água atingiu o nível máximo de enchimento.</p> <p>► Escoe a água do separador de água (→ página 215).</p>
 <p>Não é possível medir o nível do óleo do motor</p>	<p>* A ligação elétrica ao sensor de nível do óleo foi interrompida ou o sensor de nível do óleo está defeituoso.</p> <p>O nível do óleo do motor desceu para o mínimo.</p> <p>► Procure uma oficina qualificada.</p>
 <p>Pressão óleo motor Parar veíc. Deslig motor</p>	<p>* Mensagem no display apenas com motorizações específicas: A pressão do óleo do motor é demasiado baixa.</p> <div style="border: 1px solid gray; padding: 5px; margin-top: 10px;"> <p><b>!</b> <b>NOTA</b> Dano no motor devido a condução com pressão do óleo do motor demasiado baixa</p> <p>► Evite viagens com uma pressão do óleo do motor demasiado baixa.</p> </div> <p>► Pare imediatamente o veículo sem causar perigo para o trânsito. Não prossiga a marcha!</p> <p>► Contacte uma oficina qualificada.</p>
 <p>Adicionar 1 litro de óleo ao parar para reabastecer</p>	<p>* Mensagem no display apenas com motorizações específicas: O nível do óleo do motor desceu para o mínimo.</p> <div style="border: 1px solid gray; padding: 5px; margin-top: 10px;"> <p><b>!</b> <b>INDICAÇÃO</b> Dano no motor devido à condução com uma quantidade insuficiente de óleo para motor</p> <p>► Evite viagens longas com uma quantidade insuficiente de óleo para motor.</p> </div> <p>► Verifique o nível do óleo do motor quando parar para reabastecer.</p>

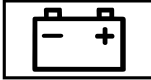
Indicações no visor	Causas/consequências possíveis e ► soluções
 <p>Nível óleo do motor Reduzir nível óleo do motor</p>	<p>Adicione óleo de motor (→ página 211). Respeite as indicações relativas ao óleo de motor (→ página 288).</p> <p>* Mensagem no display apenas com motorizações específicas: O nível do óleo do motor está demasiado alto.</p> <div data-bbox="385 308 1005 440" style="border: 1px solid black; padding: 5px;"> <p><b>!</b> <b>INDICAÇÃO</b> Dano no motor devido a condução com uma quantidade excessiva de óleo para motor</p> <p>► Evite viagens longas com uma quantidade excessiva de óleo para motor.</p> </div> <p>► Procure uma oficina qualificada imediatamente e mande aspirar o óleo do motor.</p>
 <p>Nível do óleo motor Parar veíc. Deslig motor</p>	<p>* Mensagem no display apenas com motorizações específicas: O nível do óleo do motor está demasiado baixo.</p> <div data-bbox="385 595 1005 727" style="border: 1px solid black; padding: 5px;"> <p><b>!</b> <b>INDICAÇÃO</b> Dano no motor devido à condução com uma quantidade insuficiente de óleo para motor</p> <p>► Evite viagens longas com uma quantidade insuficiente de óleo para motor.</p> </div> <p>► Pare imediatamente o veículo sem causar perigo para o trânsito. Não prossiga a marcha!</p> <p>► Desligue o motor.</p> <p>► Verifique o nível do óleo do motor.</p> <p>Adicione óleo de motor (→ página 211). Respeite as indicações relativas ao óleo de motor (→ página 288).</p>
 <p>Verificar nível óleo do motor ao parar p/ reabastecer</p>	<p>* O nível do óleo do motor desceu para o mínimo.</p> <div data-bbox="385 989 1005 1121" style="border: 1px solid black; padding: 5px;"> <p><b>!</b> <b>INDICAÇÃO</b> Dano no motor devido à condução com uma quantidade insuficiente de óleo para motor</p> <p>► Evite viagens longas com uma quantidade insuficiente de óleo para motor.</p> </div> <p>► Verifique o nível do óleo do motor quando parar para reabastecer.</p> <p>Adicione óleo de motor (→ página 211). Respeite as indicações relativas ao óleo de motor (→ página 288).</p>
 <p>Parar veículo Manter motor ligado</p>	<p>* A bateria do veículo tem um estado de carga demasiado baixo.</p> <p>► Pare imediatamente o veículo sem causar perigo para o trânsito. Não prossiga a marcha!</p> <p>► Deixe o motor a trabalhar.</p> <p>► Prossiga a marcha apenas quando a mensagem no display desaparecer.</p>









Indicações no visor	Causas/consequências possíveis e ► soluções
 <p>Parar veículo Cons. Manual Cond.</p>	<p>* A bateria do veículo deixou de ser carregada e atingiu um estado de carga demasiado baixo.</p> <div style="border: 1px solid black; padding: 5px; margin-bottom: 10px;"> <p><b>! INDICAÇÃO</b> Possível dano no motor se prosseguir viagem</p> <ul style="list-style-type: none"> <li>► Não prossiga a marcha!</li> <li>► Contacte uma oficina qualificada.</li> </ul> </div> <ul style="list-style-type: none"> <li>► Pare imediatamente o veículo sem causar perigo para o trânsito. Não prossiga a marcha!</li> <li>► Desligue o motor.</li> <li>► Contacte uma oficina qualificada.</li> </ul>
 <p>Bateria de 12 V Cons. Manual Condutor</p>	<p>* O motor está desligado e o estado de carga da bateria é demasiado baixo.</p> <ul style="list-style-type: none"> <li>► Desligue os consumidores elétricos não necessários.</li> <li>► Deixe o motor trabalhar algum tempo ou percorra uma distância mais longa. A bateria do veículo é carregada.</li> </ul>
 <p>Cons. Manual Condutor</p>	<p>* A bateria do veículo deixou de ser carregada.</p> <div style="border: 1px solid black; padding: 5px; margin-bottom: 10px;"> <p><b>! INDICAÇÃO</b> Possível dano no motor se prosseguir viagem</p> <ul style="list-style-type: none"> <li>► Não prossiga a marcha!</li> <li>► Contacte uma oficina qualificada.</li> </ul> </div> <ul style="list-style-type: none"> <li>► Pare imediatamente o veículo sem causar perigo para o trânsito e desligue o motor.</li> <li>► Contacte uma oficina qualificada.</li> </ul>
 <p>Liq. de refriger. Parar veíc. Deslig motor</p>	<p>* O líquido refrigerante está demasiado quente.</p> <ul style="list-style-type: none"> <li>► Pare imediatamente o veículo sem causar perigo para o trânsito e desligue o motor.</li> </ul> <div style="border: 1px solid black; padding: 5px; margin-top: 10px; background-color: #f0f0f0;"> <p><b>▲ ADVERTÊNCIA</b> Perigo de queimaduras ao abrir o capot</p> <p>Se abrir o capot com o motor sobreaquecido ou em caso de incêndio no compartimento do motor, pode entrar em contacto com gases ou outros lubrificantes e líquidos muito quentes.</p> <ul style="list-style-type: none"> <li>► Antes de abrir o capot, deixe arrefecer o motor sobreaquecido.</li> <li>► Em caso de incêndio no compartimento do motor, deixe o capot fechado e chame os bombeiros.</li> </ul> </div> <div style="border: 1px solid black; padding: 5px; margin-top: 10px; background-color: #f0f0f0;"> <p><b>▲ ADVERTÊNCIA</b> Perigo de queimaduras causadas por líquido refrigerante quente</p> <p>O sistema de refrigeração do motor está sob pressão, em especial com o motor quente. Se abrir a tampa de fecho, pode queimar-se devido à projeção de líquido refrigerante muito quente.</p> <ul style="list-style-type: none"> <li>► Deixe arrefecer o motor antes de abrir a tampa de fecho.</li> </ul> </div>



Indicações no visor	Causas/consequências possíveis e ► soluções
	<ul style="list-style-type: none"> <li>▶ Ao abrir, use luvas e óculos de proteção.</li> <li>▶ Abra a tampa de fecho lentamente, para deixar sair a pressão.</li> </ul> <ul style="list-style-type: none"> <li>▶ Aguarde até o motor ter arrefecido.</li> <li>▶ Assegure-se de que a admissão do ar para o radiador do motor não é impedida.</li> <li>▶ Prossiga a marcha até à oficina qualificada mais próxima sem esforçar o motor. Certifique-se de que a indicação da temperatura do líquido refrigerante se mantém abaixo de 120 °C.</li> </ul>
 <p data-bbox="90 550 319 624">Adicionar líquido de refrigeração Cons. Manual Cond.</p>	<p data-bbox="364 459 834 483">* O nível do líquido refrigerante é demasiado baixo.</p> <div data-bbox="384 499 1005 563" style="border: 1px solid gray; padding: 5px;"> <p><b>▲ ADVERTÊNCIA</b> Perigo de queimaduras causadas por líquido refrigerante quente</p> </div> <p data-bbox="400 571 980 644">O sistema de refrigeração do motor está sob pressão, em especial com o motor quente. Se abrir a tampa de fecho, pode queimar-se devido à projeção de líquido refrigerante muito quente.</p> <ul style="list-style-type: none"> <li>▶ Deixe arrefecer o motor antes de abrir a tampa de fecho.</li> <li>▶ Ao abrir, use luvas e óculos de proteção.</li> <li>▶ Abra a tampa de fecho lentamente, para deixar sair a pressão.</li> </ul> <div data-bbox="384 802 1005 858" style="border: 1px solid gray; padding: 5px;"> <p><b>! INDICAÇÃO</b> Dano no motor devido a líquido refrigerante insuficiente</p> </div> <ul style="list-style-type: none"> <li>▶ Evite viagens longas com uma quantidade insuficiente de líquido refrigerante.</li> </ul> <p data-bbox="384 946 829 970">▶ Adicione líquido refrigerante (→ página 212).</p>
<p data-bbox="90 994 311 1018">Regeneração impossível</p>	<p data-bbox="364 986 1000 1034">* Não estão cumpridas todas as condições para a regeneração do filtro de partículas diesel (→ página 132).</p> <ul style="list-style-type: none"> <li>▶ Continue a conduzir normalmente até todas as condições de regeneração do filtro de partículas diesel estarem satisfeitas.</li> </ul> <p data-bbox="384 1118 1005 1192">A condição de carga do filtro de partículas diesel situa-se acima dos 50% e a mensagem continua a ser apresentada no painel de instrumentos.</p> <p data-bbox="384 1201 710 1225">▶ Procure uma oficina qualificada.</p>

### AdBlue® (veículos com homologação de veículo ligeiro)





Indicações no visor	Causas/consequências possíveis e ► soluções
 <p data-bbox="90 1457 273 1505">Reabastecer AdBlue Cons. Manual Cond.</p>	<p data-bbox="364 1366 947 1390">* A reserva de AdBlue® desceu abaixo da marcação de reserva.</p> <ul style="list-style-type: none"> <li>▶ Adicione imediatamente pelo menos 8 l de AdBlue® (→ página 149).</li> </ul>





Indicações no visor	Causas/consequências possíveis e ► soluções
 <p>Reabastecer AdBlue Potên. reduz. em XXX km Cons. Manual Condu- tor</p>	<p>* A reserva de AdBlue® baixa leva a uma redução de potência depois de conduzir a distância remanescente indicada.</p> <p>► Adicione imediatamente pelo menos 8 l de AdBlue® (→ página 149).</p>
 <p>Reabastecer AdBlue Potência reduz.: 20 km/h Autonomia: XXX km</p>	<p>* A reserva de AdBlue® baixa provoca uma limitação da velocidade para, no máximo, 20 km/h.</p> <p>Após a distância remanescente indicada, o arranque do motor deixa de ser possível.</p> <p>► Adicione imediatamente pelo menos 8 l de AdBlue® (→ página 149).</p>
 <p>Reabastecer AdBlue Autonomia: XXX km</p>	<p>* A reserva de AdBlue® chega apenas para a distância indicada.</p> <p>► Adicione imediatamente pelo menos 8 l de AdBlue® (→ página 149).</p> <p>ⓘ A mensagem apaga-se após aproximadamente um minuto de condução com uma velocidade superior a 15 km/h .</p>
 <p>Reabastecer AdBlue Arranque impossível</p>	<p>* A reserva de AdBlue® chegou ao fim. Já não é possível ligar o motor.</p> <p>► Adicione imediatamente pelo menos 8 l de AdBlue® (→ página 149).</p> <p>► Ligue a ignição. Pode ligar novamente o motor após aprox. um minuto.</p>
 <p>Falha no sistema Autono- mia: XXX km</p>	<p>* O sistema AdBlue® apresenta falha. Após a distância restante indi- cada, o arranque do motor deixa de ser possível.</p> <p>► Procure uma oficina qualificada imediatamente.</p>
 <p>Falha no sistema AdBlue Cons. Manual Condu- tor</p>	<p>* O sistema de AdBlue® está avariado.</p> <p>► Procure imediatamente uma oficina qualificada.</p>
 <p>Não é possível medir o nível</p>	<p>* No caso de uma falha do sistema de AdBlue®, no menu de serviço não é apresentado o nível do depósito. A indicação de uma falha do sistema de AdBlue® ocorre através das respetivas mensagens de aviso.</p> <p>► Dirija-se a uma oficina qualificada.</p>
 <p>Falha no sistema AdBlue Potên. reduz. em XXX</p>	<p>* O sistema de AdBlue® está avariado. A falha no sistema provoca uma limitação da velocidade depois da distância remanescente indi- cada.</p> <p>► Procure imediatamente uma oficina qualificada.</p>



Indicações no visor	Causas/consequências possíveis e ► soluções
<p>km Cons. Manual Condu- tor</p>  <p>Falha no sistema AdBlue Potência reduz.: 20 km/h Autonomia: XXX km</p>	<p>* O sistema de AdBlue® está avariado. A falha no sistema provoca uma limitação da velocidade para, no máximo, 20 km/h. Após a distância indicada, o arranque do motor deixa de ser possível.</p> <p>► Procure imediatamente uma oficina qualificada.</p>
 <p>Falha no sistema AdBlue Arranque impossível</p>	<p>* O sistema de AdBlue® está avariado. Já não é possível ligar o motor.</p> <p>► Contacte imediatamente uma oficina qualificada.</p>



### AdBlue® (veículos com homologação de veículo pesado)

Indicações no visor	Causas/consequências possíveis e ► soluções
 <p>Reabastecer AdBlue Cons. Manual Cond.</p>	<p>* A reserva de AdBlue® está abaixo da marcação de reserva.</p> <p>► Adicione imediatamente pelo menos 8 l de AdBlue®. (→ página 149)</p>
 <p>Reabastecer AdBlue Potência reduzida</p>	<p>* A reserva de AdBlue® desceu abaixo da marcação de reserva. A potência está limitada a 75% do binário do motor.</p> <p>► Adicione imediatamente pelo menos 8 l de AdBlue®. (→ página 149).</p>
 <p>Reabastecer AdBlue Após novo arranque motor, potência redu- zida: 20 km/h</p>	<p>* No próximo arranque do motor, a reserva de AdBlue® baixa provoca uma limitação da velocidade para, no máximo, 20 km/h.</p> <p>► Adicione imediatamente pelo menos 8 l de AdBlue®. (→ página 149).</p>
 <p>Reabastecer AdBlue Potência reduzida: 20 km/h</p>	<p>* A reserva de AdBlue® gasta provoca uma limitação da velocidade para, no máximo, 20 km/h.</p> <p>► Adicione imediatamente pelo menos 8 l de AdBlue®. (→ página 149)</p> <p>► Ligue a ignição.</p>
	<p>* O sistema de AdBlue® está avariado.</p> <p>► Procure imediatamente uma oficina qualificada.</p>





Indicações no visor	Causas/consequências possíveis e ► soluções
<p>Falha no sistema AdBlue Cons. Manual Conductor</p>  <p>Reabastecer AdBlue Potência reduzida</p>	<p>* O sistema de AdBlue® está avariado. A potência do motor está limitada, com um binário máximo do motor restringido a 75% do valor, numa operação sem falhas.</p> <p>► Procure imediatamente uma oficina qualificada.</p>
 <p>Reabastecer AdBlue Após novo arranque motor, potência reduzida: XXX km/h</p>	<p>* O sistema AdBlue® apresenta falha. No próximo arranque do motor, a falha no sistema provoca uma limitação da velocidade para, no máximo, 20 km/h.</p> <p>► Procure imediatamente uma oficina qualificada.</p>
 <p>Reabastecer AdBlue Potência reduzida: 20 km/h</p>	<p>* O sistema AdBlue® apresenta falha. A falha no sistema provoca uma limitação da velocidade para, no máximo, 20 km/h.</p> <p>► Contacte imediatamente uma oficina qualificada.</p>

## Pneus

Indicações no visor	Causas/consequências possíveis e ► soluções
<p>Monitoriz. da pressão do ar nos pneus inoperacional Sem sensores rodas</p>	<p>* As rodas montadas não têm sensores da pressão dos pneus adequados. O sistema de controlo da pressão dos pneus está desligado.</p> <p>► Monte rodas com sensores da pressão dos pneus adequados.</p>
 <p>Faltam sens. rodas</p>	<p>* O sinal do sensor da pressão dos pneus está em falta num ou mais pneus. Nos pneus afetados não é mostrado qualquer valor da pressão.</p> <p>► Mandar substituir o sensor da pressão dos pneus defeituoso numa oficina qualificada.</p>
<p>Monitorização press. ar nos pneus de momento indisponível</p>	<p>* Existem interferências de uma forte fonte de sinal de rádio. Por esse motivo, não são recebidos sinais dos sensores da pressão dos pneus. O sistema de controlo da pressão dos pneus está indisponível de momento.</p> <p>► Prossiga a marcha. Assim que a causa for eliminada, o sistema de controlo da pressão dos pneus liga-se automaticamente.</p>
 <p>Atenção Defeito pneus</p>	<p>* A pressão do pneu desce bruscamente num ou mais pneus. A posição das rodas é mostrada.</p>







Indicações no visor	Causas/consequências possíveis e ► soluções
	<p><b>▲ ADVERTÊNCIA</b> Perigo de acidente ao conduzir com pneus sem pressão de ar</p> <p>Pneus sem pressão de ar comportam os seguintes riscos:</p> <ul style="list-style-type: none"> <li>• Os pneus podem aquecer excessivamente e provocar um incêndio.</li> <li>• - As características de condução, bem como o comportamento direcional e de travagem, podem ser gravemente afetados.</li> </ul> <p>Pode então perder o controlo sobre o veículo.</p> <ul style="list-style-type: none"> <li>► Não conduza com um pneu sem pressão de ar.</li> <li>► Respeite as indicações relativas a um dano no pneu.</li> </ul> <p>Indicações em caso de dano num pneu (→ página 226).</p> <ul style="list-style-type: none"> <li>► Pare o veículo adequadamente.</li> <li>► Verifique os pneus.</li> </ul>
 <p>Verificar pneu(s)</p>	<p>* A pressão do pneu desce acentuadamente num ou mais pneus. A posição das rodas é mostrada.</p> <p><b>▲ ADVERTÊNCIA</b> Perigo de acidente devido a uma pressão dos pneus demasiado baixa</p> <p>Os pneus com uma pressão demasiado baixa comportam os seguintes riscos:</p> <ul style="list-style-type: none"> <li>• Podem rebentar, em especial à medida que a carga e a velocidade aumentam.</li> <li>• Podem sofrer um desgaste excessivo e/ou irregular, o que pode afetar significativamente a aderência dos pneus.</li> <li>• - As características de condução, bem como o comportamento direcional e de travagem, podem ser gravemente afetados.</li> </ul> <p>Pode então perder o controlo sobre o veículo.</p> <ul style="list-style-type: none"> <li>► Observe as pressões dos pneus recomendadas.</li> <li>► Se necessário, ajuste a pressão dos pneus.</li> </ul> <ul style="list-style-type: none"> <li>► Pare o veículo sem causar perigo para o trânsito.</li> <li>► Verifique a pressão dos pneus (→ página 246) e os pneus.</li> </ul>
 <p>Corrigir pressão nos pneus</p>	<p>* A pressão do pneu é demasiado baixa em pelo menos um pneu ou as pressões dos pneus das rodas individuais divergem demasiado entre si.</p> <ul style="list-style-type: none"> <li>► Verifique a pressão do pneu e, se necessário, adicione ar.</li> <li>► Se a pressão do pneu estiver corretamente ajustada, reinicie o sistema de controlo da pressão dos pneus (→ página 262).</li> </ul>
<p>Monitoriz. da pressão do ar nos pneus inoperacional</p>	<p>* O sistema de controlo da pressão dos pneus apresenta falha.</p> <ul style="list-style-type: none"> <li>► Procure uma oficina qualificada.</li> </ul>

## Chave



Indicações no visor	Causas/consequências possíveis e ► soluções
 <p>Colocar chave no porta-objetos assinalado Cons. Manual Condutor</p>	<p>* A deteção da chave apresenta falha.</p> <ul style="list-style-type: none"> <li>► Mude a posição da chave no veículo.</li> <li>► Arranque o veículo com a chave no suporte (→ página 120).</li> </ul>
 <p>Chave não reconhecida (mensagem no display vermelha)</p>	<p>* A chave não é detetada e pode já não estar no veículo. A chave já não está no veículo e está a desligar o motor:</p> <ul style="list-style-type: none"> <li>• Já não é possível ligar o motor.</li> <li>• Não irá conseguir trancar o veículo centralmente.</li> </ul> <p>► Assegure-se de que a chave está no veículo.</p> <p>Se o reconhecimento da chave estiver com uma falha devido a uma fonte de sinal de rádio forte, proceda da seguinte forma:</p> <ul style="list-style-type: none"> <li>► Pare imediatamente o veículo sem causar perigo para o trânsito.</li> <li>► Coloque a chave no suporte de arranque com chave (→ página 120).</li> </ul>
 <p>Chave não reconhecida (mensagem no display branca)</p>	<p>* A chave não é detetada de momento.</p> <ul style="list-style-type: none"> <li>► Mude a posição da chave no veículo.</li> <li>► Se a chave continuar a não ser detetada, ligue o motor com a chave no suporte (→ página 120).</li> </ul>
 <p>Substituir pilha da chave</p>	<p>* A pilha da chave está descarregada.</p> <ul style="list-style-type: none"> <li>► Substitua a pilha (→ página 48).</li> </ul>
 <p>Substituir a chave</p>	<p>* A chave tem de ser substituída.</p> <ul style="list-style-type: none"> <li>► Procure uma oficina qualificada.</li> </ul>

## Veículo



Indicações no visor	Causas/consequências possíveis e ► soluções
 <p>Adicionar líquido limpa-vidros</p>	<p>* O nível do líquido limpa-vidros no reservatório do líquido limpa-vidros desceu abaixo do mínimo.</p> <ul style="list-style-type: none"> <li>► Adicione líquido limpa-vidros (→ página 213).</li> </ul>
	<p>* Pelo menos uma porta está aberta.</p>

Indicações no visor	Causas/consequências possíveis e ► soluções
	<ul style="list-style-type: none"> <li>► Feche todas as portas.</li> </ul>
	<p>* O capot está aberto.</p> <div style="border: 1px solid black; padding: 5px; margin: 5px 0;"> <p><b>▲ ADVERTÊNCIA</b> Perigo de acidente devido ao capot destrancado durante a marcha</p> <p>Um capot destrancado pode abrir-se durante a marcha e tirar-lhe a visibilidade.</p> <ul style="list-style-type: none"> <li>► Nunca destranque o capot durante a marcha.</li> <li>► Antes de cada viagem, assegure-se de que o capot está trancado.</li> </ul> </div> <ul style="list-style-type: none"> <li>► Pare imediatamente o veículo sem causar perigo para o trânsito.</li> <li>► Feche o capot.</li> </ul>
 <p>inoperacional Cons. Manual Cond.</p>	<p>* Falha temporária do aquecimento independente.</p> <ul style="list-style-type: none"> <li>► Com o veículo parado e em posição horizontal e o motor arrefecido: tente ligar o aquecimento independente quatro vezes a intervalos de poucos minutos.</li> <li>► Se não conseguir ligar o aquecimento independente: procure uma oficina qualificada.</li> </ul>
 <p>inoperacional abastecer combustível</p>	<p>* O depósito de combustível não tem combustível suficiente. Não é possível ligar o aquecimento independente.</p> <ul style="list-style-type: none"> <li>► Abasteça o veículo.</li> </ul>
 <p>inoperacional bateria fraca</p>	<p>* A tensão da rede de bordo é demasiado baixa. O aquecimento independente desligou-se.</p> <ul style="list-style-type: none"> <li>► Percorra uma distância mais longa até a bateria do veículo ter sido suficientemente carregada.</li> </ul>
 <p>Antes do arranque, rode o volante</p>	<p>* <b>Veículos com caixa de velocidades manual:</b> o bloqueio elétrico da direção não conseguiu desbloquear a direção.</p> <ul style="list-style-type: none"> <li>► Desligue a ignição.</li> <li>► Para eliminar a deformação, rode o volante ligeiramente para a esquerda e para a direita.</li> <li>► Ligue novamente a ignição.</li> </ul>
 <p>Falha na direção Esforço elevado Cons. Manual Condutor</p>	<p>* A assistência à direção apresenta falha.</p> <div style="border: 1px solid black; padding: 5px; margin: 5px 0;"> <p><b>▲ ADVERTÊNCIA</b> Perigo de acidente devido a alteração do comportamento da direção</p> <p>Se a direção assistida estiver parcial ou totalmente inoperacional, necessita de fazer um esforço maior para mover o volante.</p> <ul style="list-style-type: none"> <li>► Quando for possível conduzir de forma segura, prossiga a marcha com cuidado.</li> </ul> </div>



Indicações no visor	Causas/consequências possíveis e ► soluções
	<ul style="list-style-type: none"> <li>► Procure ou contacte imediatamente uma oficina qualificada.</li> <li>► Se conseguir mover o volante de forma segura, prossiga a marcha com cuidado.</li> <li>► Procure ou contacte uma oficina qualificada imediatamente.</li> </ul>
 <p>Falha na direção Parar imediatamente Cons. Manual Condutor</p>	<p>* A direção apresenta falha. A manobrabilidade está fortemente limitada.</p> <div style="border: 1px solid black; padding: 5px; margin: 5px 0;"> <p><b>▲ ADVERTÊNCIA</b> Perigo de acidente devido a manobrabilidade limitada</p> <p>Se a direção já não estiver a funcionar corretamente, a segurança operacional do veículo está comprometida.</p> <ul style="list-style-type: none"> <li>► Pare imediatamente o veículo sem causar perigo para o trânsito. Não prossiga a marcha!</li> <li>► Contacte uma oficina qualificada.</li> </ul> </div> <ul style="list-style-type: none"> <li>► Pare imediatamente o veículo sem causar perigo para o trânsito. Não prossiga a marcha!</li> <li>► Contacte uma oficina qualificada.</li> </ul>
<p>Para arrancar: selecionar P ou N</p>	<p>* Tentou ligar o motor na posição da caixa de velocidades <b>D</b> ou <b>R</b>.</p> <ul style="list-style-type: none"> <li>► Engrene a posição <b>P</b> ou <b>N</b> na caixa de velocidades.</li> </ul>
<p>Accionar primeiro o travão para engrenar a posição R</p>	<p>* Tentou mudar da posição <b>D</b> ou <b>N</b> para a posição <b>R</b>.</p> <ul style="list-style-type: none"> <li>► Carregue no pedal do travão.</li> <li>► Engrene a posição <b>R</b> na caixa de velocidades.</li> </ul>
<p>Ar condicionado Falha Cons. Manual Condutor</p>	<p>* A operacionalidade do sistema de climatização está temporariamente limitada. O fluxo do ar e a admissão de ar fresco são regulados automaticamente.</p> <ul style="list-style-type: none"> <li>► Mandar verificar o sistema de climatização numa oficina qualificada.</li> </ul>
<p>Bateria auxiliar Falha</p>	<p>* A bateria de emergência para a caixa de velocidades deixou de ser carregada.</p> <ul style="list-style-type: none"> <li>► Procure uma oficina qualificada.</li> <li>► Até lá, antes de desligar o motor, coloque sempre a caixa de velocidades manualmente na posição <b>P</b>.</li> <li>► Antes de sair do veículo, aplique o travão de estacionamento.</li> </ul>
<p>Marcha-atrás impossível Visitar oficina</p>	<p>* A caixa de velocidades apresenta falha. Deixou de ser possível engrenar a marcha-atrás.</p> <ul style="list-style-type: none"> <li>► Procure uma oficina qualificada.</li> </ul>
<p>Falha caixa de velocidades Parar</p>	<p>* A caixa de velocidades apresenta falha. A caixa de velocidades engrena automaticamente na posição <b>N</b>.</p> <ul style="list-style-type: none"> <li>► Pare imediatamente o veículo sem causar perigo para o trânsito.</li> <li>► Engrene a posição <b>P</b> na caixa de velocidades.</li> <li>► Contacte uma oficina qualificada.</li> </ul>





Indicações no visor	Causas/consequências possíveis e ► soluções
 <p>Veículo operacional Antes de sair, desligar a ignição</p>	<ul style="list-style-type: none"> <li>* Está prestes a sair do veículo com o mesmo em ordem de marcha. <ul style="list-style-type: none"> <li>► Se sair do veículo, desligue a ignição e leve a chave.</li> <li>► Se não sair do veículo, desligue os consumidores elétricos, p.ex., o aquecimento do banco. Caso contrário, a bateria de 12 V pode ficar descarregada, só se conseguindo ligar o veículo com a ajuda da bateria de outro veículo (auxílio ao arranque).</li> </ul> </li> </ul>
<p>Mudanças não funcionam Visitar oficina</p>	<ul style="list-style-type: none"> <li>* A caixa de velocidades apresenta falha. Deixou de ser possível mudar a posição da caixa de velocidades. <ul style="list-style-type: none"> <li>► Se a caixa de velocidades estiver na posição <b>D</b>, sem ser possível mudar a posição da caixa de velocidades, procure uma oficina qualificada.</li> <li>► Com as restantes posições da caixa de velocidades, pare o veículo afastado do trânsito.</li> <li>► Contacte uma oficina qualificada.</li> </ul> </li> </ul>
<p>Velocidade P apenas com o veículo parado</p>	<ul style="list-style-type: none"> <li>* A caixa de velocidades só pode ser engrenada na posição <b>P</b> com o veículo parado.</li> </ul>
<p>Posição N ativada permanentemente Perigo de deslocamento</p>	<ul style="list-style-type: none"> <li>* Enquanto o veículo rodava ou conduzia, a caixa de velocidades foi engrenada na posição <b>N</b>. <ul style="list-style-type: none"> <li>► Para parar, carregue no pedal do travão e, com o veículo imobilizado, engrene a posição <b>P</b> na caixa de velocidades.</li> <li>► Para prosseguir viagem, engrene a posição <b>D</b> ou <b>R</b> na caixa de velocidades.</li> </ul> </li> </ul>
<p>Perigo deslocamento Porta cond. aberta e caixa não em P</p>	<ul style="list-style-type: none"> <li>* A porta do condutor não está completamente fechada e a caixa de velocidades encontra-se na posição <b>R</b>, <b>N</b> ou <b>D</b>. <ul style="list-style-type: none"> <li>► Engrene a posição <b>P</b> na caixa de velocidades.</li> </ul> </li> </ul>
<p>Acionar o travão e ligar o motor para sair da posição P ou N</p>	<ul style="list-style-type: none"> <li>* <b>Veículos com tração dianteira:</b> tentou mudar da posição <b>P</b> ou <b>N</b> para outra posição da caixa de velocidades. <ul style="list-style-type: none"> <li>► Carregue no pedal do travão.</li> <li>► Ligue o motor.</li> </ul> </li> </ul>
<p>Acionar travão para sair da posição P</p>	<ul style="list-style-type: none"> <li>* Tentou mudar da posição <b>P</b> para outra posição da caixa de velocidades. <ul style="list-style-type: none"> <li>► Carregue no pedal do travão.</li> </ul> </li> </ul>
 <p>A localização do veículo está ativa. Mais pormenores no manual ou na respetiva aplicação para telemóvel. ou Localização do veículo ativa, consultar manual ou aplicação para telemóvel</p>	<ul style="list-style-type: none"> <li>* O veículo dispõe de serviços ativos da Mercedes PRO. Em determinadas circunstâncias, é possível uma localização do veículo pelo Mercedes PRO connect. <ul style="list-style-type: none"> <li>► Verifique o estado dos serviços ativos em <a href="http://mercedes.pro">http://mercedes.pro</a>.</li> <li>► Peça pormenores ao proprietário do veículo.</li> </ul> </li> </ul>



Indicações no visor	Causas/consequências possíveis e ► soluções
 <p>Degrau não deslocado p/ fora Consultar Manual Condutorou Degrau não deslocado p/ fora Avaria</p>	<p>* O degrau elétrico não está deslocado para fora ou apenas o está parcialmente.</p> <ul style="list-style-type: none"> <li>► Certifique-se de que existe espaço livre suficiente para o degrau elétrico.</li> <li>► Abra e feche novamente a porta deslizante.</li> <li>► Se o degrau elétrico não se abrir de novo na íntegra, empurre o degrau manualmente (desengate de emergência) (→ página 59).</li> <li>► Alerta os ocupantes para a avaria do degrau antes de saírem do veículo.</li> </ul>
 <p>Degrau não desloc. p/ dentro Consultar Manual Condutorou Degrau não desloc. p/ dentro Avaria</p>	<p>* O degrau elétrico não está recolhido ou apenas o está parcialmente.</p> <ul style="list-style-type: none"> <li>► Certifique-se de que existe espaço livre suficiente para o degrau elétrico.</li> <li>► Abra e feche novamente a porta deslizante.</li> <li>► Se o degrau elétrico não recolher de novo na íntegra, empurre o degrau manualmente (desengate de emergência) (→ página 59).</li> </ul>

## Luz

Indicações no visor	Causas/consequências possíveis e ► soluções
<p>Assistente de máximos adaptativo Visão da câmara reduzida Cons. Manual Condutor</p>	<p>* A visão da câmara está reduzida. Causas possíveis:</p> <ul style="list-style-type: none"> <li>• Sujidade do para-brisas no campo de visão da câmara</li> <li>• Chuva ou nevoeiro intensos</li> </ul> <p>Os sistemas de condução e de segurança de condução podem apresentar falhas ou estar temporariamente indisponíveis.</p> <p>Quando as causas desaparecerem, os sistemas de condução e de segurança de condução voltam a estar disponíveis.</p> <p>Se a mensagem no display não desaparecer:</p> <ul style="list-style-type: none"> <li>► Pare o veículo sem causar perigo para o trânsito.</li> <li>► Limpe o para-brisas.</li> </ul>
<p>Assistente de máximos adaptativo de momento insp. Cons. Manual Cond.</p>	<p>* O Assistente de Máximos Adaptativo está temporariamente indisponível.</p> <p>Os limites do sistema foram atingidos (→ página 92).</p> <ul style="list-style-type: none"> <li>► Prossiga a marcha.</li> </ul> <p>Quando as causas desaparecerem, o sistema volta a estar disponível. É mostrada a mensagem no display <b>Assistente de máximos adaptativo novamente disponível</b>.</p>
<p>Assistente de máximos adaptativo inoperacional</p>	<p>* O Assistente de Máximos Adaptativo está avariado.</p> <ul style="list-style-type: none"> <li>► Procure uma oficina qualificada.</li> </ul>
 <p>Ligar luzes de médios</p>	<p>* Está a conduzir sem luz de médios.</p> <ul style="list-style-type: none"> <li>► Rode o interruptor das luzes para a posição .</li> </ul> <p>Ou</p>









Indicações no visor	Causas/consequências possíveis e ► soluções
 Desligar luzes	► Rode o interruptor das luzes para a posição <b>AUTO</b> .  * Está a sair do veículo e a luz ainda está ligada. ► Rode o interruptor das luzes para a posição <b>AUTO</b> .
 Sensor Luz inoperacional	* O sensor de luz apresenta falha. ► Procure uma oficina qualificada.
 Falha Cons. Manual Cond.	* A iluminação exterior apresenta falha. ► Procure uma oficina qualificada. <b>Veículos com dispositivo de reboque:</b> um fusível pode estar fundido. ► Pare o veículo sem causar perigo para o trânsito. ► Verifique e, se necessário, substitua os fusíveis(→ página 240).
 Luz médios esquerda (exemplo)	* O respetivo elemento luminoso está defeituoso. ► Procure uma oficina qualificada. Ou ► Verifique se o elemento luminoso pode ser substituído.

## Luzes de controlo e de advertência

### Visão geral das luzes de aviso e indicadoras

Ao ligar a ignição, alguns sistemas realizam um autoteste. Algumas luzes de controlo e de advertência podem acender-se ou piscar temporariamente. Este comportamento não representa um problema. Só quando as luzes de controlo e de advertência se acenderem ou piscarem depois do arranque do motor ou durante a viagem, é que indicam uma falha.

#### Luzes de controlo e de advertência:

-  Luz de médios (→ página 89)
-  Luz de presença (→ página 89)
-  Luz de máximos (→ página 91)
-  Luz indicadora de mudança de direção (→ página 91)
-  Luz traseira de nevoeiro (→ página 89)
-  Cinto de segurança não colocado (→ página 324)
-  Travões (vermelho) (→ página 320)
-  Travões (amarelo) (→ página 320)



Falha do ABS (→ página 320)



Relação fora de estrada



ESP®(→ página 320)



ESP® OFF(→ página 320)



Assistente Ativo de Travagem desligado (→ página 162)



Travão de estacionamento elétrico fechado (vermelho) (→ página 320) (→ página 320)



Travão de estacionamento elétrico (amarelo)(→ página 320) (→ página 320)



Falha da assistência à direção (→ página 325)



Erro elétrico(→ página 325)



Sistema de retenção (→ página 320)



Diagnóstico do motor (→ página 325)



Reserva de combustível com indicação da posição do tampão do depósito de combustível (→ página 325)



Líquido refrigerante demasiado quente/frio (→ página 325)



Aviso de distância (→ página 325)











Sistema de controlo da pressão dos pneus







Preaquecimento

**Sistemas de segurança**

Luz de advertência/controlo	Causas/consequências possíveis e ► soluções
 <p>Luz indicadora vermelha do travão de estacionamento elétrico fechado não se acende</p>  <p>Luz indicadora amarela do travão de estacionamento elétrico avariado acesa</p>	<p><b>Veículos com travão de estacionamento elétrico:</b> a luz indicadora vermelha do travão de estacionamento elétrico não está acesa. A luz indicadora amarela do travão de estacionamento elétrico está acesa.</p> <p>Significado das luzes indicadoras:</p> <ul style="list-style-type: none"> <li>• A luz indicadora vermelha não está acesa: o travão de estacionamento elétrico está solto.</li> <li>• A luz indicadora amarela está acesa: o travão de estacionamento elétrico está avariado.</li> </ul> <ul style="list-style-type: none"> <li>► Tenha em atenção as mensagens no display multifunções.</li> <li>► Desligue e ligue a ignição.</li> <li>► Se a mensagem de erro persistir, procure uma oficina qualificada.</li> <li>► Ao estacionar, pare o veículo apenas num piso plano e proteja-o contra deslocamento (→ página 156).</li> </ul>
 <p>Luz indicadora vermelha do travão de estacionamento elétrico fechado acesa</p>  <p>Luz indicadora amarela do travão de estacionamento elétrico avariado acesa</p>	<p><b>Veículos com travão de estacionamento elétrico:</b> a luz indicadora vermelha e a luz indicadora amarela do travão de estacionamento elétrico estão acesas.</p> <p>Significado das luzes indicadoras:</p> <ul style="list-style-type: none"> <li>• A luz indicadora vermelha do travão de estacionamento elétrico está acesa: o travão de estacionamento elétrico está acionado.</li> <li>• A luz indicadora amarela do travão de estacionamento elétrico está acesa: o travão de estacionamento elétrico está avariado.</li> </ul> <ul style="list-style-type: none"> <li>► Desligue e ligue a ignição.</li> <li>► Se a mensagem de erro persistir, procure uma oficina qualificada.</li> <li>► Tenha em atenção as mensagens no display multifunções.</li> <li>► Se não for possível soltar o travão de estacionamento elétrico, não conduza o veículo.</li> </ul>
 <p>Luz vermelha indicadora de travão de estacionamento elétrico fechado a piscar</p>  <p>Luz indicadora amarela do travão de estacionamento elétrico avariado acesa</p>	<p><b>Veículos com travão de estacionamento elétrico:</b> a luz indicadora vermelha do travão de estacionamento elétrico está a piscar. A luz indicadora amarela do travão de estacionamento elétrico está acesa.</p> <p>Significado das luzes indicadoras:</p> <ul style="list-style-type: none"> <li>• A luz indicadora vermelha do travão de estacionamento elétrico está a piscar: desconhece-se o estado de acionamento do travão de estacionamento elétrico.</li> <li>• A luz indicadora amarela do travão de estacionamento elétrico está acesa: o travão de estacionamento elétrico está avariado.</li> </ul> <ul style="list-style-type: none"> <li>► Tenha em atenção as mensagens no display multifunções.</li> <li>► Desligue e ligue a ignição.</li> <li>► Feche e abra o travão de estacionamento elétrico através do interruptor, com o pedal do travão carregado.</li> </ul>



Luz de advertência/controlo	Causas/consequências possíveis e ► soluções
	<ul style="list-style-type: none"> <li>► Se a mensagem de erro persistir, estacione o veículo num piso plano e proteja-o contra deslocamento (→ página 156).</li> <li>► Contacte uma oficina qualificada.</li> <li>► Se a luz indicadora vermelha estiver a piscar, não continue a conduzir, já que o sistema de travagem poderá sobreaquecer.</li> </ul>
 <p>Luz indicadora vermelha do travão de estacionamento elétrico fechado acesa</p>  <p>Luz indicadora amarela do travão de estacionamento elétrico avariado não se acende</p>	<p><b>Veículos com travão de estacionamento elétrico:</b> a luz indicadora vermelha do travão de estacionamento elétrico está acesa. A luz indicadora amarela do travão de estacionamento elétrico não está acesa.</p> <p>Significado das luzes indicadoras:</p> <ul style="list-style-type: none"> <li>• A luz indicadora vermelha do travão de estacionamento elétrico está acesa: o travão de estacionamento elétrico está acionado.</li> <li>• A luz indicadora amarela do travão de estacionamento elétrico não está acesa: não existe qualquer avaria no travão de estacionamento elétrico.</li> </ul> <p>► Não conduza o veículo com o travão de estacionamento elétrico acionado.</p>
 <p>Luz indicadora vermelha do travão de estacionamento fechado acesa</p>	<p><b>Veículos com travão de estacionamento manual:</b> a luz indicadora vermelha do travão de estacionamento está acesa.</p> <p>Significado da luz indicadora:</p> <ul style="list-style-type: none"> <li>• A luz indicadora vermelha do travão de estacionamento está acesa: o travão de estacionamento está acionado.</li> </ul> <p>► Não conduza o veículo com o travão de estacionamento acionado.</p>
 <p>Luz de aviso dos travões (amarela)</p>	<p>A luz amarela de aviso dos travões acende-se com o motor a trabalhar.</p> <div style="border: 1px solid gray; padding: 5px; margin: 5px 0;"> <p><b>⚠️ ADVERTÊNCIA</b> Perigo de acidente em caso de avaria do sistema de travagem</p> <p>Se o sistema de travagem estiver avariado, o comportamento de travagem pode estar afetado.</p> <ul style="list-style-type: none"> <li>► Prossiga a marcha com cuidado.</li> <li>► Mandar verificar imediatamente o sistema de travagem numa oficina qualificada.</li> </ul> </div> <ul style="list-style-type: none"> <li>► Prossiga a marcha cuidadosamente com a velocidade adaptada e a uma distância suficiente relativamente ao veículo a circular à frente.</li> <li>► Se surgir uma mensagem no display multifunções, tenha-a em atenção.</li> <li>► Procure uma oficina qualificada.</li> </ul>
 <p>Luz de aviso dos travões (vermelha)</p>	<p>A luz vermelha de aviso dos travões está acesa com o motor a trabalhar.</p> <p>Causas possíveis:</p> <ul style="list-style-type: none"> <li>• O reforço da força de travagem apresenta uma falha.</li> </ul>

Luz de advertência/controlo	Causas/consequências possíveis e ► soluções
	<ul style="list-style-type: none"> <li>• O EBD (Electronic Brakeforce Distribution) apresenta uma falha.</li> <li>• O reservatório do fluido dos travões não contém fluido dos travões suficiente.</li> </ul> <p><b>▲ ADVERTÊNCIA</b> Perigo de acidente e de ferimentos no caso de avaria do reforço da força de travagem</p> <p>Se o reforço da força de travagem estiver avariado, poderá ser necessário exercer uma força maior no pedal do travão para travar. O comportamento de travagem pode estar limitado. A distância de travagem pode prolongar-se em situações de travagem de emergência.</p> <ul style="list-style-type: none"> <li>► Pare imediatamente o veículo sem causar perigo para o trânsito. Não prossiga a marcha!</li> <li>► Contacte uma oficina qualificada.</li> </ul> <p><b>▲ ADVERTÊNCIA</b> Perigo de acidente em caso de falha do EBD (sistema eletrónico de distribuição da força de travagem)</p> <p>Se o EBD apresentar falha, as rodas podem bloquear ao travar. O comportamento de travagem pode estar limitado. A distância de travagem pode prolongar-se em situações de emergência.</p> <ul style="list-style-type: none"> <li>► Pare imediatamente o veículo sem causar perigo para o trânsito. Não prossiga a marcha!</li> <li>► Contacte uma oficina qualificada.</li> </ul> <p><b>▲ ADVERTÊNCIA</b> Perigo de acidente em caso de nível do fluido dos travões baixo</p> <p>Se o nível do fluido dos travões for demasiado baixo, o efeito de travagem e, por conseguinte, o comportamento de travagem podem estar afetados.</p> <ul style="list-style-type: none"> <li>► Pare imediatamente o veículo sem causar perigo para o trânsito. Não prossiga a marcha!</li> <li>► Contacte uma oficina qualificada.</li> <li>► Não adicione fluido dos travões.</li> </ul> <ul style="list-style-type: none"> <li>► Pare imediatamente o veículo sem causar perigo para o trânsito. Não prossiga a marcha!</li> <li>► Contacte uma oficina qualificada.</li> </ul>
 <p>Luz de aviso do sistema de retenção</p>	<p>A luz de aviso vermelha do sistema de retenção está acesa, enquanto o motor está ligado.</p> <p>O sistema de retenção apresenta falha.</p>

Luz de advertência/controlo	Causas/consequências possíveis e ► soluções
	<p><b>▲ ADVERTÊNCIA</b> Perigo de ferimentos devido a falhas de funcionamento no sistema de retenção</p> <p>Se o sistema de retenção estiver avariado, os respetivos componentes podem ativar-se involuntariamente ou não se ativar em caso de acidente, como previsto. Isso pode afetar, p.ex., o pré-tensor do cinto de segurança ou o airbag.</p> <ul style="list-style-type: none"> <li>► Mande verificar e reparar imediatamente o sistema de retenção numa oficina qualificada.</li> </ul> <ul style="list-style-type: none"> <li>► Prossiga a marcha com cuidado.</li> <li>► Tenha em atenção as mensagens no display multifunções.</li> <li>► Procure uma oficina qualificada imediatamente.</li> </ul>
 <p>Luz de aviso do ESP® acende</p>	<p>A luz amarela de aviso do ESP® acende-se com o motor a trabalhar. O ESP® apresenta falha. É possível que também outros sistemas de condução e de segurança de condução apresentem falhas.</p> <p><b>▲ ADVERTÊNCIA</b> Perigo de derrapagem devido a avaria no ESP®</p> <p>Se o ESP® tiver uma avaria, este não efetua qualquer estabilização do veículo. Além disso, outros sistemas de segurança de condução estão desativados.</p> <ul style="list-style-type: none"> <li>► Prossiga a marcha com cuidado.</li> <li>► Mande verificar o ESP® numa oficina qualificada.</li> </ul> <ul style="list-style-type: none"> <li>► Prossiga a marcha com cuidado.</li> <li>► Tenha em atenção as mensagens no display multifunções.</li> <li>► Procure uma oficina qualificada.</li> </ul>
 <p>Luz de aviso do ESP® pisca</p>	<p>A luz de aviso amarela ESP® pisca durante a viagem. O ESP® atua (→ página 161).</p> <ul style="list-style-type: none"> <li>► Adapte o estilo de condução às condições do tempo e da estrada.</li> </ul>
 <p>Luz de aviso do ESP® OFF</p>	<p>A luz amarela de aviso do ESP® OFF acende-se com o motor a trabalhar. O ESP® está desligado.</p> <p><b>▲ ADVERTÊNCIA</b> Perigo de derrapagem ao conduzir com o ESP® desativado</p> <p>Se estiver desativado, o ESP® não efetua a estabilização do veículo. Além disso, outros sistemas de segurança de condução apenas estão disponíveis de forma limitada.</p> <ul style="list-style-type: none"> <li>► Prossiga a marcha com cuidado.</li> <li>► Desative o ESP® só enquanto a situação o exigir.</li> </ul>

Luz de advertência/controlo	Causas/consequências possíveis e ► soluções
	<p>Quando não for possível ativar o ESP®, o ESP® está avariado.</p> <ul style="list-style-type: none"> <li>► Mande verificar imediatamente o ESP® numa oficina qualificada.</li> <li>► Observe as indicações relativas à desativação do ESP® (→ página 161).</li> </ul>
 <p>Luz de aviso do ABS</p>	<p>A luz amarela de aviso do ABS acende-se com o motor a trabalhar. O ABS apresenta falha.</p> <p>Se for emitido um sinal sonoro de aviso adicional, o EBD apresenta falha.</p> <p>É possível que também outros sistemas de condução e de segurança de condução apresentem falhas.</p> <div style="border: 1px solid black; padding: 5px; margin: 10px 0;"> <p><b>▲ ADVERTÊNCIA</b> Perigo de derrapagem em caso de avaria do EBD ou do ABS</p> <p>Se o EBD ou o ABS estiverem avariados, as rodas podem bloquear durante a travagem</p> <p>Neste processo, a manobrabilidade e o comportamento de travagem são fortemente afetados. A distância de travagem pode aumentar em situações de travagem de emergência. Além disso, outros sistemas de segurança de condução estão desativados.</p> <ul style="list-style-type: none"> <li>► Prossiga a marcha com cuidado.</li> <li>► Mande verificar imediatamente o sistema de travagem numa oficina qualificada.</li> </ul> </div> <ul style="list-style-type: none"> <li>► Prossiga a marcha com cuidado.</li> <li>► Tenha em atenção as mensagens no display multifunções.</li> <li>► Procure uma oficina qualificada.</li> </ul>

### Cinto de segurança

Luz de advertência/controlo	Causas/consequências possíveis e ► soluções
 <p>Luz de aviso do cinto de segurança pisca</p>	<p>A luz de aviso vermelha do cinto de segurança pisca e é emitido um sinal sonoro de aviso intermitente.</p> <p>O condutor ou o acompanhante não tem o cinto colocado durante a viagem (velocidade superior a 25 km/h).</p> <ul style="list-style-type: none"> <li>► Colocar o cinto (→ página 34).</li> </ul> <p>No banco do acompanhante estão colocados objetos.</p> <ul style="list-style-type: none"> <li>► Retire os objetos do banco do acompanhante.</li> </ul>
	<p>A luz vermelha de aviso do cinto de segurança acende-se após o arranque do motor.</p> <p>Adicionalmente, pode ser emitido um sinal sonoro de aviso.</p>

Luz de advertência/ controlo	Causas/consequências possíveis e ► soluções
Luz de aviso do cinto de segurança acende	<p>Com o veículo parado: a luz de aviso do cinto de segurança lembra o condutor e o acompanhante para colocarem o cinto.</p> <p>► Colocar o cinto (→ página 34).</p> <p>Objetos no banco do acompanhante podem fazer com que a luz de aviso do cinto de segurança não acenda.</p>

## Sistemas de condução

Luz de advertência/ controlo	Causas/consequências possíveis e ► soluções
 <p>Luz de aviso do aviso de distância</p>	<p>A luz vermelha de aviso da distância pisca durante a viagem.</p> <p>A distância ao veículo a circular à frente é demasiado curta para a velocidade selecionada.</p> <p>Se for emitido um sinal sonoro de aviso adicional, tal significa que se está a aproximar de um obstáculo a uma velocidade excessiva.</p> <p>► Esteja pronto a travar imediatamente.</p> <p>► Aumente a distância.</p>



## Veículo

Luz de advertência/ controlo	Causas/consequências possíveis e ► soluções
 <p>Luz de aviso da servodireção</p>	<p>A luz vermelha de aviso da servodireção está acesa com o motor a trabalhar.</p> <p>A direção assistida ou a própria direção está avariada.</p> <div style="border: 1px solid gray; padding: 5px; margin-top: 10px;"> <p><b>▲ ADVERTÊNCIA</b> Perigo de acidente devido a manobrabilidade limitada</p> <p>Se a direção já não estiver a funcionar corretamente, a segurança operacional do veículo está comprometida.</p> <p>► Contacte uma oficina qualificada.</p> </div> <p>► Tenha em atenção as mensagens no display multifunções.</p>

## Motor

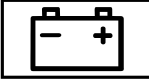

Luz de advertência/ controlo	Causas/consequências possíveis e ► soluções
 <p>Luz de aviso do líquido refrigerante</p>	<p>A luz vermelha de aviso do líquido refrigerante está acesa com o motor a trabalhar.</p> <p>Causas possíveis:</p> <ul style="list-style-type: none"> <li>• Falha do sensor da temperatura</li> <li>• Nível do líquido refrigerante demasiado baixo</li> <li>• Admissão do ar para o radiador do motor impedida</li> </ul>



Luz de advertência/controlo	Causas/consequências possíveis e ► soluções
	<ul style="list-style-type: none"> <li>• Ventoinha do radiador do motor defeituosa</li> </ul> <p>Se for emitido adicionalmente um sinal sonoro de aviso, o líquido refrigerante excedeu a temperatura de 120 °C.</p> <div style="border: 1px solid black; padding: 5px; margin: 10px 0;"> <p><b>▲ ADVERTÊNCIA</b> Perigo de queimaduras ao abrir o capot</p> <p>Se abrir o capot com o motor sobreaquecido ou em caso de incêndio no compartimento do motor, pode entrar em contacto com gases ou outros lubrificantes e líquidos muito quentes.</p> <ul style="list-style-type: none"> <li>► Antes de abrir o capot, deixe arrefecer o motor sobreaquecido.</li> <li>► Em caso de incêndio no compartimento do motor, deixe o capot fechado e chame os bombeiros.</li> </ul> </div> <ul style="list-style-type: none"> <li>► Pare imediatamente o veículo sem causar perigo para o trânsito e desligue o motor. Não prossiga a marcha!</li> <li>► Tenha em atenção as mensagens no display multifunções.</li> </ul> <p>Se a indicação da temperatura do líquido refrigerante estiver na extremidade inferior da escala da temperatura:</p> <ul style="list-style-type: none"> <li>► Contacte uma oficina qualificada.</li> </ul> <p>Caso contrário:</p> <ul style="list-style-type: none"> <li>► Saia do veículo e afaste-se dele até o motor ter arrefecido.</li> <li>► Verifique o nível do líquido refrigerante (→ página 212).</li> <li>► Assegure-se de que a admissão do ar para o radiador do motor não é impedida.</li> <li>► Prossiga a marcha até à oficina qualificada mais próxima sem esforçar o motor. Certifique-se de que a indicação da temperatura do líquido refrigerante se mantém abaixo de 120 °C.</li> </ul>
 <p>Luz de aviso de falha elétrica</p>	<p>A luz vermelha de aviso de falha elétrica está acesa. Existe uma falha no sistema elétrico.</p> <ul style="list-style-type: none"> <li>► Tenha em atenção as mensagens no display multifunções.</li> </ul>
 <p>Luz de aviso da reserva de combustível</p>	<p>A luz amarela de aviso da reserva de combustível está acesa com o motor a trabalhar.</p> <p>A quantidade de combustível atingiu a zona da reserva.</p> <ul style="list-style-type: none"> <li>► Abasteça.</li> </ul>
 <p>Luz de aviso do diagnóstico do motor</p>	<p>A luz de aviso amarela do diagnóstico do motor acende-se, com o motor ligado.</p> <p>Existe uma avaria no motor, do sistema de escape ou do sistema de combustível.</p> <p>Os valores limite de emissões podem ter sido excedidos e o motor pode, eventualmente, estar a funcionar em modo de emergência.</p>

Luz de advertência/ controlo	Causas/consequências possíveis e ► soluções
	<p>► Mandar verificar o veículo o mais rapidamente possível numa oficina qualificada.</p>

## Pneus

Luz de advertência/ controlo	Causas/consequências possíveis e ► soluções
 <p>Luz de aviso do sistema de controlo da pressão dos pneus pisca</p>	<p>A luz de aviso amarela do sistema de controlo da pressão dos pneus (perda de pressão/falha) pisca durante cerca de um minuto e depois acende-se de forma fixa.</p> <p>O sistema de controlo da pressão dos pneus apresenta falha.</p> <p><b>▲ ADVERTÊNCIA</b> Perigo de acidente em caso de avaria do sistema de controlo da pressão dos pneus</p> <p>Se o sistema de controlo da pressão dos pneus estiver avariado, ele não consegue advertir corretamente para uma perda de pressão num ou em vários pneus.</p> <p>Pneus com uma pressão demasiado baixa podem, p.ex., afetar o comportamento de marcha, bem como o comportamento direcional e de travagem. -</p> <p>► Mandar verificar o sistema de controlo da pressão dos pneus numa oficina qualificada.</p> <p>► Procure uma oficina qualificada.</p>
 <p>Luz de aviso do sistema de controlo da pressão dos pneus acende</p>	<p>A luz amarela de aviso da monitorização da pressão do ar nos pneus (perda de pressão/avaría) está acesa.</p> <p>O sistema de controlo da pressão dos pneus apresenta perda de pressão dos pneus em pelo menos um pneu.</p> <p><b>▲ ADVERTÊNCIA</b> Perigo de acidente devido a uma pressão dos pneus demasiado baixa</p> <p>Os pneus com uma pressão demasiado baixa comportam os seguintes riscos:</p> <ul style="list-style-type: none"> <li>• Podem rebentar, em especial à medida que a carga e a velocidade aumentam.</li> <li>• Podem sofrer um desgaste excessivo e/ou irregular, o que pode afetar significativamente a aderência dos pneus.</li> <li>• - As características de condução, bem como o comportamento direcional e de travagem, podem ser gravemente afetados.</li> </ul> <p>Pode então perder o controlo sobre o veículo.</p> <p>► Observe as pressões dos pneus recomendadas.</p> <p>► Se necessário, ajuste a pressão dos pneus.</p> <p>► Pare o veículo adequadamente.</p> <p>► Verifique a pressão dos pneus e os pneus.</p>

## A

**Abastecer**

consultar o nível de enchimento de AdBlue® .....	149
reabastecer AdBlue® .....	149
reabastecer o veículo .....	145
visualizar a autonomia de AdBlue® ...	149

**Abertura conforto** ..... 62**Abertura/fecho conforto através da tecla do sistema de recirculação do ar** ..... 110**Abrir o suporte para copos no espaço traseiro** ..... 83**Abrir/fechar o capot** ..... 208**Abrir/fechar o compartimento com fecho por cima do para-brisas** ..... 81**ABS (sistema de travagem antibloqueio)** ..... 160**Aceleração**

consultar Utilizar o kickdown

**Acondicionar a bagagem** ..... 79, 199

<b>AdBlue®</b> .....	148, 287
aditivos .....	148, 287
consultar o nível de enchimento .....	149
indicação da autonomia .....	149
pureza .....	148, 287
quantidade de enchimento .....	288
reabastecer .....	149

**Aditivos** ..... 288

AdBlue® .....	148, 287
óleo de motor .....	288

**Aditivos (AdBlue®)**

consultar AdBlue®

**Aditivos (óleo de motor)**

consultar Aditivos

**Aditivos especiais para lubrificantes**

consultar Aditivos

**ADR (regulação da rotação de serviço)**

ajustar .....	178
função .....	177
ligar/desligar .....	178

**Agente redutor**

consultar AdBlue®

**Agente refrigerante (ar condicionado)**

Indicações .....	292
------------------	-----

**Água limpa-vidros**

consultar Líquido limpa-vidros (Instruções)

<b>Airbag</b> .....	35
airbag de janela .....	35
airbag dianteiro (condutor, acompanhante) .....	35
airbag lateral .....	35
ativação .....	32
locais de instalação .....	35
potencial de proteção .....	35
potencial de proteção limitado .....	36
visão geral .....	35

**Airbag de janela** ..... 35**Airbag dianteiro (condutor, acompanhante)** ..... 35**Airbag lateral** ..... 35**Ajustar a velocidade**

consultar TEMPOMAT

**Ajustar o volume do som** ..... 194**Ajustar o volume do som**

consultar Rádio

**Ajuste de destrancamento** ..... 48**Ajustes (computador de bordo)** ..... 188**Ajustes de áudio**

balance e fader .....	194
equalizador .....	194
opções de reprodução .....	196

**Alavanca de velocidades** ..... 133**Alavanca seletora**consultar Alavanca seletora  
DIRECT SELECT**Alavanca seletora DIRECT SELECT** ..... 134

engrenar a marcha-atrás .....	135
engrenar a posição de estacionamento .....	136
engrenar a posição de marcha .....	136
engrenar automaticamente a posição de estacionamento .....	136
engrenar o ponto-morto .....	135
função .....	134

**Alcatifa (conservação)** ..... 220**Alimentação de tensão**

interruptor principal de bateria .....	133
ligar (tecla start/stop) .....	119

**Animais**

animais domésticos no veículo ..... 46

**Animais domésticos no veículo** ..... 46**Anúncios DAB**

ajustar ..... 195

<b>Aparelho de limpeza de alta pressão (conservação)</b> .....	217	<b>Assistente adaptativo das luzes de máximos</b>	
<b>Apoio de cabeça</b>		Função .....	92
ajustar manualmente .....	77	ligar/desligar .....	92
<b>Apoio lombar</b>		<b>Assistente Ativo de Faixa de Rodagem</b> .....	175
consultar Apoio lombar (4 vias)		função .....	175
<b>Apoio lombar (4 vias)</b> .....	71	ligar/desligar .....	177
<b>Aquaplaning</b> .....	125	limites do sistema .....	175
<b>Aquecimento adicional</b> .....	111	operação com reboque .....	175
função .....	111	<b>Assistente Ativo de Regulação de Distância DISTRONIC</b> .....	168
<b>Aquecimento adicional a água quente</b> .....	112	aumentar/reduzir a velocidade .....	169
função .....	112	condições .....	169
indicações no display (controlo remoto) .....	114	desligar/desativar .....	169
ligar/desligar com a tecla .....	113	função .....	168
ligar/desligar com o computador de bordo .....	115	ligar/ativar .....	169
ligar/desligar com o controlo remoto .....	113	limites do sistema .....	168
problemas .....	115	memorizar a velocidade .....	169
<b>Aquecimento adicional a ar quente</b> ....	116	selecionar a velocidade .....	169
ajustar a hora de partida .....	116	teclas no volante .....	169
ajustar a temperatura/o tempo de funcionamento .....	117	<b>Assistente Ativo de Travagem</b> .....	162
ajustar temporizador .....	116	ajustar .....	164
ligar o temporizador .....	116	função/indicações .....	162
modo de aquecimento instantâneo ...	116	<b>Assistente de Ângulo Morto</b> .....	173
problemas .....	117	ativar/desativar .....	174
temporizador visão geral .....	116	função .....	173
<b>Aquecimento independente</b>		limites do sistema .....	173
problemas .....	115	Rear Cross Traffic Alert .....	174
<b>Aquecimento independente</b>		<b>Assistente de atenção</b>	
consultar Aquecimento adicional a ar quente		consultar ATTENTION ASSIST	
<b>Aquecimento traseiro</b> .....	107	<b>Assistente de Faixa de Rodagem</b> .....	175
<b>Arrancar</b>		função .....	175
consultar Veículo		limites do sistema .....	175
<b>Arranque automático do motor (função ECO start/stop)</b> .....	130	operação com reboque .....	175
<b>Arranque de emergência do motor</b> ....	240	<b>Assistente de Faixa de Rodagem</b>	
<b>Arranque por reboque</b> .....	240	consultar Assistente Ativo de Faixa de Rodagem	
<b>ASR (sistema antipatinagem)</b> .....	161	consultar Assistente de Faixa de Rodagem	
<b>Assistência ao arranque</b>		<b>Assistente de Vento Lateral</b>	
consultar Assistência ao arranque em subidas		função/indicações .....	162
<b>Assistência ao arranque em subidas</b> .....	170	<b>ASSYST PLUS</b> .....	208
		consultar a data da próxima manutenção .....	208
		função/indicações .....	208
		medidas especiais de assistência ....	208
		períodos de imobilização com a bateria desligada .....	208
		trabalhos de manutenção regulares .....	208
		<b>Ativar/desativar o LOW RANGE</b> .....	140

<b>ATTENTION ASSIST</b> .....	172	<b>Bancos dianteiros</b>	
função .....	172	ajustar (manualmente) .....	68
ligar/desligar .....	173	com Pack Bancos Comfort .....	68
limites do sistema .....	172	função de memória .....	70
<b>Auxílio ao arranque</b>		possibilidade de regulação em 8	
consultar Ligação para o arranque		vias .....	70
assistido		regular (eletricamente) .....	70
<b>Auxílio ao fecho elétrico</b>		regular (mecanicamente) .....	66
indicações .....	53	rodar .....	72
<b>Auxílio de travagem</b>		sem pacote banco conforto .....	66
consultar BAS (Sistema de Assis-		<b>Bancos do veículo</b> .....	66, 74
tência à Travagem)		ajustar manualmente o apoio de	
<b>Avaria</b>		cabeça .....	77
arranque por reboque .....	240	dianteiros (ajustar manualmente,	
reboque .....	236	sem Pack Bancos Comfort) .....	66
transportar o veículo .....	238	dianteiros (regular eletricamente) .....	70
troca da roda .....	269	função de memória .....	70
visão geral das ajudas .....	19	levantar/baixar o banco rebatível .....	73
<b>Avaria</b>		montar/desmontar o banco traseiro ..	74
consultar Dano num pneu		possibilidade de regulação em 8	
<b>Aviso do cinto de segurança</b>		vias .....	70
consultar Cinto de segurança		sem pacote banco conforto .....	66
<b>B</b>			
<b>Banco de criança integrado</b>		<b>Barras de tejadilho</b> .....	294
ISOFIX (indicações) .....	39	<b>Barras de tejadilho (internas)</b> .....	204
<b>Banco do acompanhante</b>		<b>BAS (Sistema de Assistência à Tra-</b>	
Caixa porta-objetos .....	82	<b>vagem)</b> .....	161
<b>Banco do acompanhante duplo</b> .....	73	<b>Bateria</b>	
abrir/recolher a superfície do		auxílio ao arranque (veículo) .....	228
assento .....	73	carregar .....	228
<b>banco do condutor</b>		carregar a bateria do veículo .....	228
consultar Bancos do veículo		controlo remoto (aquecimento/	
<b>Banco traseiro</b>		ventilação independente) .....	114
consultar Bancos do veículo		desconectar a bateria adicional no	
<b>Bancos</b>		compartimento do motor .....	234
ajustar a superfície do assento		desconectar a bateria adicional	
(banco do acompanhante duplo) .....	73	por baixo do banco do acompa-	
Apoio lombar de 4 vias .....	71	nhante .....	235
com Pack Bancos Comfort .....	68	desconectar a bateria do motor de	
dianteiros (ajustar manualmente,		arranque .....	230
com Pack Bancos Comfort) .....	68	desmontar/montar a bateria do	
dianteiros (ajustar manualmente) .....	68	motor de arranque .....	231
opções de ajuste .....	17	<b>Beber e conduzir</b> .....	121
operar a função de memória .....	71	<b>Bloqueio adicional das portas</b> .....	49
Posição correta do banco do con-		<b>Bloqueio de estacionamento</b>	
dutor .....	66	desativar mecanicamente .....	137
Regular o apoio de braços (banco		<b>Bloqueio de segurança para crian-</b>	
traseiro) .....	77	<b>ças (portas)</b> .....	45
Regular os apoios de braços .....	73	<b>Bola de reboque</b>	
rodar (banco dianteiro) .....	72	desmontar .....	181
		<b>Bolsa de primeiros socorros</b> .....	223

<b>C</b>	
<b>Cadeira de criança</b>	
banco do acompanhante (indicações) .....	41
banco do acompanhante (virado para trás/para a frente) .....	42
fixação (indicações) .....	42
Indicações relativas ao transporte seguro de crianças .....	37
ISOFIX (montagem) .....	39
lugares adequados para sistemas de retenção para crianças fixados com o cinto .....	42
recomendações para sistemas de retenção para crianças .....	44
sistema de retenção para crianças virado para trás (indicações) .....	41
Top Tether .....	40
<b>Caixa de admissão do ar, limpar a válvula de descarga da água</b> .....	214
<b>Caixa de velocidades automática</b>	
alavanca seletora DIRECT SELECT ....	134
engrenar a marcha-atrás .....	135
engrenar a posição de estacionamento .....	136
engrenar a posição de marcha .....	136
engrenar o ponto-morto .....	135
indicação da posição da caixa de velocidades .....	134
kickdown .....	137
limitar a gama de velocidades .....	136
posições da caixa de velocidades ....	134
<b>Caixa de velocidades manual</b>	
engrenar a marcha-atrás .....	133
operar a alavanca de velocidades ....	133
<b>Caixa porta-objetos</b> .....	82
<b>Calço (tração traseira)</b> .....	19
<b>Câmara 360°</b>	
conservação .....	218
<b>Câmara de marcha-atrás</b>	
com indicação no retrovisor interior .....	172
conservação .....	218
funções .....	171
<b>Capacidade do depósito de combustível</b>	
AdBlue® .....	288
combustível .....	287
reserva (combustível) .....	287
<b>Capacidades do reboque</b> .....	293
<b>Carga admissível sobre o eixo</b> .....	283
<b>Carga de apoio (máxima)</b> .....	293
<b>Carga sobre o eixo</b> .....	283
<b>Carregamento sem fios</b>	
função/indicações .....	87
telemóvel .....	88
<b>Carregar</b>	
bateria .....	228
telemóvel (sem fios) .....	87
<b>Carregar a cava da roda</b> .....	206
<b>Carroçarias</b> .....	22
<b>Caso de emergência</b>	
bolsa de primeiros socorros .....	223
colete refletor .....	223
extintor .....	223
montar o triângulo de sinalização ....	223
retirar o triângulo de sinalização ....	223
visão geral das ajudas .....	19
<b>Chamadas</b> .....	198
atender .....	198
Ativar funções durante uma chamada .....	198
efetuar .....	198
entrada de outra chamada durante uma chamada .....	198
rejeitar .....	198
terminar a chamada .....	198
<b>Chave</b> .....	47
ajuste de destrancamento .....	48
chave de emergência .....	48
consumo de corrente .....	48
fixação no porta-chaves .....	48
funções .....	47
ligação por rádio .....	47
pilha .....	48
problema .....	49
visão geral .....	47
<b>Chave da ignição</b>	
consultar Chave	
<b>Chave de emergência</b>	
destrancar porta .....	51
retirar/introduzir .....	48
trancar porta .....	51
<b>Chave de roda</b> .....	268
<b>Chave do automóvel</b>	
consultar Chave	
<b>Chave do veículo</b>	
consultar Chave	
<b>Cinto</b>	
consultar Cinto de segurança	

<b>Cinto de segurança</b> .....	32, 35	<b>Combustível</b> .....	145
ajustar a altura .....	34	abastecer .....	145
conservação .....	220	capacidade do depósito de com- bustível .....	287
criar .....	34	gasóleo .....	286
luz de aviso .....	35	problemas .....	147
potencial de proteção .....	32	Purgar o filtro .....	215
potencial de proteção limitado .....	33	qualidade (gasóleo) .....	286
retirar .....	35	reserva de combustível .....	287
<b>Cinzeiro</b> .....		temperaturas exteriores baixas .....	286
no compartimento porta-objetos do para-brisas .....	84	<b>Compartimento de arrumação das ferramentas de bordo</b> .....	242
<b>Climatização</b> .....		<b>Compartimento para óculos</b> .....	82
Agente refrigerante .....	292	<b>Compartimentos para arrumação</b> consultar Porta-objetos	
Ajustar aquecimento traseiro .....	107	<b>Compatibilidade eletromagnética (Declaração de Conformidade)</b> .....	24
aquecimento adicional .....	111	<b>Componentes de radiocomunicação do veículo (Declaração de Conformi- dade)</b> .....	24
aquecimento adicional a água quente .....	112	<b>Comportamento dinâmico (fora do normal)</b> .....	244
difusores de ventilação dianteiros ....	110	<b>Computador</b> consultar Computador de bordo	
difusores de ventilação do espaço traseiro .....	111	<b>Computador de bordo</b> .....	184
difusores de ventilação no tejadi- lho .....	111	consultar a data da próxima manu- tenção .....	208
Ligar ou desligar função de sincro- nização (unidade de comando) .....	109	Display multifunções .....	185
ligar/desligar .....	107	ligar o aquecimento/a ventilação independente .....	115
Ligar/desligar função do A/C .....	108	menu de serviço .....	186
Ligar/desligar modo de recircula- ção de ar .....	110	menu de viagem .....	187
ligar/desligar o aquecimento do para-brisas .....	110	menu dos ajustes .....	188
ligar/desligar o aquecimento do vidro traseiro .....	110	Menu gráfico de assistência .....	187
Posições de distribuição do ar .....	109	operar .....	184
regular a distribuição do ar .....	109	visão geral dos menus .....	184
regular automaticamente .....	108	<b>Computador de viagem</b> repor .....	188
regular automaticamente (traseira) ..	108	visualizar .....	187
Remover o embaciamento dos vidros .....	109	<b>Conduzir e beber</b> .....	121
Unidade de comando TEMPMATIC ...	106	<b>Conservação</b> .....	220
Unidade de comando THERMO- TRONIC .....	107	alcatifa .....	220
ventilação do compartimento de carga .....	118	aparelho de limpeza de alta pres- são .....	217
ventilar o veículo (abertura con- forto) .....	62	câmara de marcha-atrás/câmara 360° .....	218
<b>Cobertura do piso</b> desmontar/montar (bateria do motor de arranque) .....	230	cinto de segurança .....	220
<b>Cockpit (Descrição geral)</b> .....	6	display .....	220
<b>Código da tinta</b> .....	283	dispositivo de reboque .....	218
<b>Código QR para diagrama de inter- venção</b> .....	28	escovas do limpa-vidros .....	218
<b>Colete refletor</b> .....	223	estação de lavagem automática .....	216

iluminação exterior .....	218	sistema de controlo da pressão dos pneus .....	263
lavagem manual .....	217	<b>Dano num pneu</b> .....	226
madeira verdadeira/elementos decorativos .....	220	indicações .....	226
pintura .....	217	troca da roda .....	269
pintura mate .....	217	<b>Declaração de Conformidade</b>	
revestimento do banco .....	220	compatibilidade eletromagnética .....	24
revestimento do teto .....	220	Componentes de radiocomunica- ção do veículo .....	24
revestimento em plástico .....	220	macaco .....	25
rodas/jantes .....	218	<b>Definições de fábrica</b> .....	194
sensores .....	218	<b>Degrau elétrico</b>	
tubos de escape finais .....	218	desengate de emergência .....	59
vidros .....	218	Evitar a extensão .....	58
<b>Conservação do veículo</b>		Função .....	58
consultar ASSYST PLUS		Obstáculo .....	58
<b>Consumo de combustível (computa- dor de bordo)</b> .....	187	recolha/extensão .....	58
<b>Consumo de corrente</b>		<b>Desativar o alarme (EDW)</b> .....	64
chave .....	48	<b>Deslocação ao estrangeiro</b>	
<b>Conta-quilómetros</b>		luz de médios simétrica .....	89
consultar Indicar distância total percorrida (menu de viagem)		notas .....	123
<b>Conta-quilómetros diário</b>		<b>Deteção de cansaço</b>	
consultar Distância de viagem		consultar ATTENTION ASSIST	
<b>Conta-quilómetros parcial</b>		<b>Deteção de fadiga</b>	
consultar Distância de viagem		consultar ATTENTION ASSIST	
<b>Controlo remoto (aquecimento/ ventilação independente)</b>		<b>Diagrama de intervenção</b> .....	28
ajustar .....	113	<b>Difusores</b>	
indicações no display .....	114	consultar Difusores de ventilação	
mudar a pilha .....	114	<b>Difusores de ar</b>	
<b>Correntes de neve</b> .....	245	consultar Difusores de ventilação	
<b>Correntes para pisos escorregadios</b>		<b>Difusores de ventilação</b> .....	110, 111
consultar Correntes de neve		ajustar (à frente) .....	110
<b>Crianças</b>		regular (tejadilho) .....	111
indicações relativas ao transporte seguro .....	37	traseira .....	111
<b>Cruzamento das rodas</b> .....	267	<b>Dimensões do veículo</b> .....	293
		<b>Direitos de autor</b> .....	30
		<b>Diretivas para carroçarias</b> .....	22
		<b>Display (computador de bordo)</b> .....	185
		<b>Display (conservação)</b> .....	220
		<b>Display de instrumentos</b>	
		função/indicações .....	183
		regular iluminação .....	186
		visão geral .....	8, 183
		<b>Display de instrumentos</b>	
		consultar Luz de aviso/luz indicadora	
		<b>Display multifunções (computador de bordo)</b> .....	185

## D

**Dados do veículo**

altura do veículo .....	293
comprimento do veículo .....	293
distância entre eixos .....	293
largura do veículo .....	293

**Dados técnicos**































indicações (dispositivo de rebo- que) .....	293
informações .....	282
placa de identificação do veículo .....	283



<b>Dispositivo de reboque</b>	
conservação .....	218
desmontar a bola de reboque .....	181
indicações gerais .....	293
Instruções para a operação com reboque .....	178
Montar a esfera de reboque .....	180
Tomada .....	181
<b>Dispositivo de segurança contra o deslocamento</b>	
consultar Função HOLD	
<b>Dispositivo USB</b>	
iniciar a reprodução .....	195
visualizar informações sobre o título .....	196
<b>Distância de viagem</b> .....	187
repor .....	188
visualizar .....	187
<b>Distribuição da carga</b> .....	200
<b>Distribuição da força de travagem</b>	
EBD (Electronic Brakeforce Distribution) .....	162
<b>DISTRONIC</b>	
consultar Assistente Ativo de Regulação de Distância DISTRONIC	
<b>DSR (Downhill Speed Regulation)</b>	
indicações .....	140
ligar/desligar .....	140
<b>E</b>	
<b>EBD (Electronic Brakeforce Distribution)</b> .....	162
<b>EDW (sistema de alarme contra arrombamento e roubo)</b> .....	63
desativar o alarme .....	64
função .....	63
função da proteção antirreboque .....	64
função do sistema de proteção do interior .....	65
ligar/desligar a proteção antirreboque .....	64
ligar/desligar o sistema de proteção do interior .....	65
<b>Elemento decorativo (conservação)</b> ...	220
<b>Eletrónica</b> .....	282
<b>Eletrónica de bordo</b>	
eletrónica do motor .....	282
indicações .....	282
Rádios .....	282
<b>Eletrónica do motor (indicações)</b> .....	282
<b>Elevador do vidro</b>	
consultar Janelas laterais	
<b>Em caso de emergência</b>	
luz de aviso .....	223
<b>Encher o sistema de lavagem dos vidros</b> .....	213
<b>Engrenar</b>	
Recomendação da troca de velocidades .....	134
<b>Engrenar a marcha-atrás</b> .....	135
<b>Engrenar a posição de marcha (caixa de velocidades automática)</b> ....	136
<b>Engrenar o ponto-morto (caixa de velocidades automática)</b> .....	135
<b>ENR (regulação eletrónica do nível)</b> ...	142
baixar o veículo .....	143
função .....	142
insuflar manualmente o fole pneumático .....	144
levantar o veículo .....	143
problemas .....	145
<b>Equipamento de áudio Bluetooth®</b>	
iniciar a reprodução .....	196
<b>ESC (Electronic Stability Control)</b>	
consultar ESP® (programa eletrónico de estabilidade)	
<b>Escovas do limpa-vidros</b>	
conservação .....	218
substituir (para-brisas) .....	101
substituir (vidro traseiro) .....	102
substituir (WET WIPER SYSTEM) .....	102
<b>Esfera de reboque</b>	
montar .....	180
<b>ESP®</b>	
Assistente de Vento Lateral .....	162
sistema de estabilização do reboque .....	162
<b>ESP® (programa eletrónico de estabilidade)</b> .....	161
função/indicações .....	161
ligar/desligar .....	162
<b>Espelho</b>	
Regular o retrovisor interior .....	104
<b>Espelho</b>	
consultar Espelhos retrovisores exteriores	
<b>Espelhos retrovisores exteriores</b> .....	103
abrir/recolher .....	103
ajustar .....	103
opções de ajuste .....	17



















- A localização do veículo está ativa.  
Mais pormenores no manual ou na  
respetiva aplicação para telemóvel.  
ou Localização do veículo ativa,  
consultar manual ou aplicação  
para telemóvel ..... 317
- Accionar primeiro o travão para  
engrenar a posição R ..... 316
- Acionar o travão e ligar o motor  
para sair da posição P ou N ..... 317
- Acionar travão para sair da posição  
P ..... 317
-  Adicionar 1 litro de óleo ao  
parar para reabastecer ..... 306
-  Adicionar líquido de refrige-  
ração Cons. Manual Cond. .... 309
-  Adicionar líquido limpa-  
-vidros ..... 314
-  Antes do arranque, rode o  
volante ..... 315
- Ar condicionado Falha Cons.  
Manual Condutor ..... 316
- Assist. ativo faixa de rodagem de  
momento indis. Cons. Manual  
Cond. .... 305
- Assist. ativo faixa de rodagem ino-  
peracional ..... 305
- Assistência de ângulo morto Rebo-  
que não monitorizado ..... 304
- Assistente ângulo morto de  
momento indis. Cons. Manual  
Cond. .... 304
- Assistente ângulo morto inoperaci-  
onal ..... 304
- Assistente Ativo de Regulação de  
Distância de momento indisponível  
Cons. Manual Condutor ..... 303
- Assistente Ativo de Regulação de  
Distância inoperacional ..... 303
- Assistente Ativo de Regulação de  
Distância novamente disponível ..... 304
- Assistente ativo faixa de rodagem  
Visão da câmara reduzida Cons.  
Manual Condutor ..... 305
- Assistente de máximos adaptativo  
de momento indis. Cons. Manual  
Cond. .... 318
- Assistente de máximos adaptativo  
inoperacional ..... 318
- Assistente de máximos adaptativo  
Visão da câmara reduzida Cons.  
Manual Condutor ..... 318
-  Atenção Defeito pneus ..... 312
-  Attention Assist inoperacio-  
nal ..... 305
-  Attention Assist: Descanse! .... 305
- Bateria auxiliar Falha ..... 316
-  Bateria de 12 V Cons.  
Manual Condutor ..... 308
-  Chave não reconhecida  
(mensagem no display branca) ..... 314
-  Chave não reconhecida  
(mensagem no display vermelha) ..... 314
-  Colocar chave no porta-obje-  
tos assinalado Cons. Manual Con-  
dutor ..... 314
-  Cons. Manual Condutor ..... 308
-  Corrigir pressão nos pneus ..... 313
-  de momento indis. Cons.  
Manual Cond. .... 301
-  de momento indis. Cons.  
Manual Cond. .... 301
-  de momento indisponível  
Câmara suja ..... 303
- de momento indisponível Radar  
sujo ..... 304
- Degrau não deslocado p/ fora  
Consultar Manual Condutor ou  
Degrau não deslocado p/ fora Ava-  
ria ..... 318
-  deslig. .... 304
-  Desligado ..... 303
-  Desligar luzes ..... 319
-  ..... 302

 Falha à frente lado esquerdo	
Visitar oficina (exemplo) .....	296
Falha caixa de velocidades Parar .....	316
 Falha Cons. Manual Cond. ....	319
 Falha na direção Esforço elevado Cons. Manual Condutor .....	315
 Falha na direção Parar imediatamente Cons. Manual Condutor .....	316
 Falha no sistema AdBlue	
Arranque impossível .....	311
 Falha no sistema AdBlue	
Cons. Manual Condutor .....	310, 311
 Falha no sistema AdBlue	
Potên. reduz. em XXX km Cons. Manual Condutor .....	310
 Falha no sistema AdBlue	
Potência reduz.: 20 km/h Autonomia: XXX km .....	311
 Falha no sistema Autonomia:	
XXX km .....	310
 Faltam sens. rodas .....	312
 Inclinação excessiva Cons. Man. Condutor .....	298
 inoperacionais Cons. Manual Cond. ....	302
<b>EBD</b> inoperacionais Cons. Manual Cond. ....	300
 inoperacional abastecer	
combustível .....	315
 inoperacional bateria fraca .....	315
 inoperacional Cons. Manual Cond. ....	315
 inoperacional Cons. Manual Cond. ....	300
 Ligar luzes de médios .....	318
Limitador inoperacional .....	302
Limitador passivo .....	302
Limite de velocidade (pneus de inverno) XXX km/h .....	302
 Limpar filtro de combustível ....	306
 Líq. de refriger. Parar veíc. Deslig motor .....	308
 Luz médios esquerda (exemplo) .....	319
Marcha-atrás impossível Visitar oficina .....	316
Monitoriz. da pressão do ar nos pneus inoperacional .....	313
Monitoriz. da pressão do ar nos pneus inoperacional Sem sensores rodas .....	312
Monitorização press. ar nos pneus de momento indispon. ....	312
Mudanças não funcionam Visitar oficina .....	317
Não é possível medir o nível .....	310
 Não é possível medir o nível do óleo do motor .....	306
 Nível do óleo motor Parar veíc. Deslig motor .....	307
 Nível óleo do motor Reduzir nível óleo do motor .....	307
Para arrancar: selecionar P ou N .....	316
 Parar veículo Cons. Manual Cond. ....	308
 Parar veículo Manter motor ligado .....	307
Perigo deslocamento Porta cond. aberta e caixa não em P .....	317
Posição N ativada permanentemente Perigo de deslocamento .....	317
 Pressão óleo motor Parar veíc. Deslig motor .....	306
 Reabastecer AdBlue Após novo arranque motor, potência reduzida: 20 km/h .....	311
 Reabastecer AdBlue Após novo arranque motor, potência reduzida: XXX km/h .....	312
 Reabastecer AdBlue Arranque impossível .....	310
 Reabastecer AdBlue Autonomia: XXX km .....	310
 Reabastecer AdBlue Cons. Manual Cond. ....	309, 311

 Reabastecer AdBlue Potên. reduz. em XXX km Cons. Manual Condutor ..... 310	 Verificar líquido dos travões .... 299
 Reabastecer AdBlue Potência reduz.: 20 km/h Autonomia: XXX km ..... 310	 Verificar nível óleo do motor ao parar p/reabastecer ..... 307
 Reabastecer AdBlue Potência reduzida: 20 km/h ..... 312	Verificar pastilhas dos travões Consultar Manual Condutor ..... 298
 Reabastecer AdBlue Potência reduzida: 20 km/h ..... 311	 Verificar pneu(s) ..... 313
 Reabastecer AdBlue Potência reduzida ..... 312	 Windowbag esq. Falha Visitar oficina (exemplo) ..... 296
 Reabastecer AdBlue Potência reduzida ..... 311	<b>Indicações para a rodagem</b> ..... 121
Regeneração impossível ..... 309	<b>Indicador de mudança de direção</b> consultar Luz indicadora de mudança de direção
 Reserva combustível ..... 306	<b>Indicador dos intervalos de manutenção</b> consultar ASSYST PLUS
Sensor de radar sujo Cons. Manual Cond. .... 299	<b>Indicar autonomia (menu de viagem)</b> ..... 187
 Sensor Luz inoperacional ..... 319	<b>Indicar distância total percorrida (menu de viagem)</b> ..... 187
Sist. ativo assist. travagem Algumas funções de momento indispon. Cons. Manual Cond. .... 299	<b>Informações de trânsito</b> ativar/desativar ..... 195
Sist. ativo assist. travagem Algumas funções não estão disponíveis Cons. Manual Cond. .... 299	<b>Informações sobre o título</b> visualizar ..... 196
 Sistema de retenção Falha Visitar oficina ..... 297	<b>Instalações</b> ..... 22
SOS NOT READY ..... 300	<b>Insuflar manualmente o fole pneumático (ENR)</b> ..... 144
 Substituir a chave ..... 314	<b>Intelligent Light System</b> Assistente adaptativo das luzes de máximos ..... 92 Luz direcional ..... 92
 Substituir filtro do ar ..... 306	<b>Interface de diagnóstico integrado</b> consultar Ligação para diagnóstico
 Substituir pilha da chave ..... 314	<b>Interruptor combinado</b> consultar Luz de máximos consultar Luz indicadora de mudança de direção consultar Sinal de luzes
TEMPOMAT e limitador inoperacionais ..... 303	<b>Interruptor das luzes (Descrição geral)</b> ..... 89
TEMPOMAT inoperacional ..... 303	<b>Interruptor principal de bateria</b> indicações ..... 132 ligar/desligar a alimentação de tensão ..... 133
 Travão de estacion. Cons.Man.Condutor ..... 298	<b>iPod®</b> iniciar a reprodução ..... 196
 Travão de estacion. inoperacional ..... 297	<b>Isqueiro</b> ..... 84
 Veículo operacional Antes de sair, desligar a ignição ..... 317	
 Velocidade máxima excedida .. 302 Velocidade P apenas com o veículo parado ..... 317	

<b>J</b>	
<b>Janela lateral</b>	
ajustar .....	62
problema .....	62
<b>Janelas</b>	
consultar Janelas laterais	
<b>Janelas laterais</b> .....	61
abertura conforto .....	62
abrir .....	61
abrir (todas) .....	61
abrir com a chave .....	62
fechar .....	61
fechar (todas) .....	61
fechar com a chave .....	62
fecho conforto .....	62
<b>Jantes (conservação)</b> .....	218
<b>L</b>	
<b>Lâmpada</b>	
luz de marcha-atrás .....	99
<b>Lavagem do automóvel</b>	
consultar Conservação	
<b>Lavagem manual (conservação)</b> .....	217
<b>Ligação para diagnóstico</b> .....	26
<b>Ligação para o arranque assistido</b> .....	228
<b>Ligação por rádio</b>	
chave .....	47
<b>Ligar a ignição (tecla start/stop)</b> .....	119
<b>Ligar ou desligar função de sincronização (unidade de comando)</b> .....	109
<b>Ligar/desligar a luz de advertência rotativa</b> .....	93
<b>Ligar/desligar função do A/C</b> .....	108
<b>Ligar/desligar modo de recirculação de ar</b> .....	110
<b>Ligar/desligar o aquecimento do banco</b> .....	78
<b>Ligar/desligar o aquecimento do para-brisas</b> .....	110
<b>Ligar/desligar o aquecimento do vidro traseiro</b> .....	110
<b>Limitador</b> .....	165
ajustar a velocidade .....	166
ajuste permanente .....	167
condições .....	166
desligar .....	166
função .....	165
ligar .....	166
limites do sistema .....	165
memorizar a velocidade .....	166
passivo .....	165
selecionar .....	166
selecionar a velocidade .....	166
teclas .....	166
<b>Limitar a gama de velocidades</b> .....	136
<b>Limitar a velocidade</b>	
consultar Limitador	
<b>Límite de velocidade</b> .....	123
<b>Límite de velocidade com pneus de inverno</b>	
ajustar .....	168
<b>Limpa-vidros</b>	
ligar/desligar .....	100
substituir as escovas do limpa-vidros .....	101
Substituir as escovas do limpa-vidros (WET WIPER SYSTEM) .....	102
<b>Limpa-vidros traseiro</b>	
ligar/desligar .....	101
substituir .....	102
<b>Limpar a válvula de descarga da água da caixa de admissão do ar</b> .....	214
<b>Limpeza</b>	
consultar Conservação	
<b>Líquido limpa-vidros</b>	
informações .....	292
<b>Líquido limpa-vidros (Instruções)</b> .....	292
<b>Líquido refrigerante (motor)</b>	
indicações .....	291
verificar o nível .....	212
<b>Lista de chamadas</b>	
realizar uma chamada .....	198
<b>Lista telefónica</b>	
Descarregar contactos do telemóvel .....	198
Procurar um contacto .....	198
<b>LOW Range</b> .....	139
<b>Lubrificantes e líquidos</b>	
AdBlue® .....	287
Agente refrigerante (ar condicionado) .....	292
combustível (gasóleo) .....	286
fluido dos travões .....	290
indicações .....	284
Líquido limpa-vidros .....	292
líquido refrigerante (motor) .....	291
óleo de motor .....	288

<b>Luz</b> .....	89	 Luz de aviso do sistema de retenção .....	322
Alcance das luzes .....	90	 Luz de aviso dos travões (amarela) .....	321
Assistente adaptativo das luzes de máximos .....	92	 Luz de aviso dos travões (vermelha) .....	321
deslocação ao estrangeiro (luz de médios simétrica) .....	89	 Luz indicadora amarela do travão de estacionamento elétrico avariado acesa .....	320
interruptor combinado .....	91	 Luz indicadora amarela do travão de estacionamento elétrico avariado não se acende .....	321
Interruptor das luzes .....	89	 Luz indicadora vermelha do travão de estacionamento elétrico fechado acesa .....	320, 321
Luz de estacionamento .....	89	 Luz indicadora vermelha do travão de estacionamento elétrico fechado não se acende .....	320
luz de máximos .....	91	 Luz indicadora vermelha do travão de estacionamento fechado acesa .....	321
Luz de médios .....	89	 Luz vermelha indicadora de travão de estacionamento elétrico fechado a piscar .....	320
Luz de médios automática .....	89		
Luz de nevoeiro traseira .....	90		
Luz de presença .....	89		
Luz direcional .....	92		
luz indicadora de mudança de direção .....	91		
luzes de emergência .....	91		
regular a iluminação dos instrumentos .....	186		
Responsabilidade relativa ao sistema de iluminação .....	89		
sinal de luzes .....	91		
<b>Luz de advertência/controlo</b>			
 Luz de aviso da reserva de combustível .....	326		
 Luz de aviso da servodireção ...	325		
 Luz de aviso de falha elétrica ...	326		
 Luz de aviso do ABS .....	324		
 Luz de aviso do aviso de distância .....	325		
 Luz de aviso do cinto de segurança acende .....	324		
 Luz de aviso do cinto de segurança pisca .....	324		
 Luz de aviso do diagnóstico do motor .....	326		
 Luz de aviso do ESP® acende ...	323		
 Luz de aviso do ESP® OFF .....	323		
 Luz de aviso do ESP® pisca .....	323		
 Luz de aviso do líquido refrigerante .....	325		
 Luz de aviso do sistema de controlo da pressão dos pneus acende .....	327		
 Luz de aviso do sistema de controlo da pressão dos pneus pisca .....	327		
		<b>Luz de aviso</b> .....	223
		<b>Luz de aviso/luz indicadora</b> .....	8
		<b>Luz de estacionamento</b> .....	89
		<b>Luz de marcha-atrás</b>	
		substituir as lâmpadas (furgão e combi) .....	97
		substituir o elemento luminoso .....	99
		<b>Luz de máximos</b> .....	91
		Assistente adaptativo das luzes de máximos .....	92
		ligar/desligar .....	91
		Substituir as lâmpadas .....	96
		<b>Luz de médios</b>	
		ligar/desligar .....	89
		regulação no estrangeiro (simétrica) .....	89
		Substituir as lâmpadas .....	96
		<b>Luz de médios</b>	
		consultar Luz de médios automática	
		<b>Luz de médios automática</b> .....	89
		<b>Luz de nevoeiro traseira</b> .....	90





**Número de identificação do veículo**

consultar NIV

**Número do motor** ..... 283**O****Oficina**

consultar Oficina qualificada

**Oficina autorizada**

consultar Oficina qualificada

**Oficina autorizada Mercedes-Benz**

consultar Oficina qualificada

**Oficina qualificada** ..... 27**Óleo**

consultar Óleo de motor

**Óleo de motor** ..... 211

aditivos ..... 288

quantidade de enchimento ..... 289

reabastecer ..... 211

verificar o nível do óleo com o  
computador de bordo ..... 210**Olhais de fixação** ..... 202**Olhal de reboque**

local para arrumar ..... 239

montar/desmontar ..... 239

**Olhal de reboque (local para arrumar)**

consultar Ferramentas de bordo

**Opções de acondicionamento**

consultar Porta-objetos

**Operação com reboque**

Acoplar/desacoplar o reboque ..... 181

Assistente Ativo de Faixa de Rodagem  
..... 175

Assistente de Faixa de Rodagem ..... 175

capacidades do reboque ..... 293

carga admissível sobre o eixo ..... 283

carga de apoio (máxima) ..... 293

desmontar a bola de reboque ..... 181

instruções ..... 178

Montar a esfera de reboque ..... 180

Tomada ..... 181

**Operação de inverno (correntes de neve)** ..... 245**Operar o para-sol** ..... 104**P****Para-brisas** ..... 101substituir as escovas do limpa-  
-vidros ..... 101Substituir as escovas do limpa-  
-vidros (WET WIPER SYSTEM) ..... 102**Para-brisas**

consultar Para-brisas

**Paragem automática do motor (função ECO start/stop)** ..... 130**Paredes da camioneta de caixa aberta**

montar/desmontar ..... 60

paredes laterais ..... 60

**Peças originais** ..... 21**Perfil do pneu** ..... 244**Peso bruto** ..... 283**Peso máximo autorizado** ..... 283**Pilha**

bateria do motor de arranque ..... 230

chave ..... 48

indicações (veículo) ..... 226

**Pintura (indicações de limpeza)** ..... 217**Pintura mate (indicações de limpeza)** ..... 217**Placa de características**

Agente refrigerante ..... 292

**Placa de identificação**

motor ..... 283

veículo ..... 283

**Placa de identificação do veículo**

carga admissível sobre o eixo ..... 283

código da tinta ..... 283

NIV ..... 283

número da licença de circulação  
na CE ..... 283

peso máximo autorizado ..... 283

**Placa de identificação do veículo**

consultar Modelo

**Pneus**

comportamento dinâmico fora do

normal ..... 244

correntes de neve ..... 245

dano num pneu ..... 226

desmontar ..... 272

grupos de dimensões de roda ..... 267

guardar ..... 268

indicações sobre a montagem ..... 265

montar ..... 273

pneus de verão ..... 244

pneus M+S ..... 245

pressão dos pneus (indicações) ..... 246

produção de ruídos ..... 244

reiniciar o sistema de controlo da pressão dos pneus .....	262	dados técnicos .....	295
seleção .....	265	Descrição geral .....	203
sentido de marcha .....	268	Veículo com plataforma .....	203
sistema de controlo da pressão dos pneus (função) .....	261	<b>Porta-objetos</b> .....	81
substituição .....	265	Apoio de braço .....	81
substituir .....	269	Caixa porta-objetos .....	82
tabela de pressão dos pneus .....	247	Cockpit .....	81
verificar .....	244	Compartimento para óculos .....	82
verificar a pressão dos pneus (sistema de controlo da pressão dos pneus) .....	262	Consola central .....	81
verificar a temperatura dos pneus (sistema de controlo da pressão dos pneus) .....	262	Porta .....	81
<b>Pneus de inverno</b> .....	245	Porta-luvas .....	81
ajustar o limite de velocidade permanente .....	168	<b>Portas traseiras</b> .....	
<b>Pneus de verão</b> .....	244	abrir e fechar (pelo lado de dentro) ....	57
<b>Pneus M+S</b> .....	245	abrir e fechar (pelo lado de fora) .....	56
<b>Pontos de fixação</b> .....	201	<b>Posição de estacionamento</b> .....	
informações .....	293	engrenar .....	136
<b>Porta</b> .....		engrenar automaticamente .....	136
bloqueio adicional da porta .....	49	<b>Potência do motor</b> .....	
destrancar (chave de emergência) .....	51	indicação em caso de alterações .....	27
trancar (chave de emergência) .....	51	<b>Pré-tensores dos cintos de segurança</b> .....	
<b>Porta deslizante</b> .....		ativação .....	32
abrir (pelo lado de dentro) .....	52	<b>Pressão do pneu</b> .....	
abrir (pelo lado de fora) .....	52	indicações .....	246
acesso da porta no pilar B (tecla) .....	53	reiniciar o sistema de controlo da pressão dos pneus .....	262
bloqueio de segurança para crianças .....	45	sistema de controlo da pressão dos pneus (função) .....	261
consola central (tecla) .....	53	tabela de pressão dos pneus .....	247
fechar (pelo lado de fora) .....	52	<b>Pressão do pneu</b> .....	
fechar pelo lado de dentro .....	52	verificar (sistema de controlo da pressão dos pneus) .....	262
<b>Porta deslizante da parede divisória</b> .....		<b>Programa eletrónico de estabilidade</b> .....	
do lado da cabina do condutor .....	57	consultar ESP® (programa eletrónico de estabilidade) .....	
do lado do compartimento de carga ...	58	<b>Proteção antirreboque</b> .....	
<b>Porta deslizante elétrica</b> .....		função .....	64
abrir com a tecla .....	53	ligar/desligar .....	64
abrir com o puxador da porta .....	55	<b>Proteção antirroubo</b> .....	
abrir/fechar com a chave .....	54	bloqueio adicional das portas .....	49
ajustar .....	56	imobilizador .....	63
destrancar manualmente .....	55	<b>Proteção antirroubo</b> .....	
função .....	53	consultar EDW (sistema de alarme contra arrombamento e roubo) .....	
programar a chave .....	54	<b>Proteção do ambiente</b> .....	
<b>Porta dianteira</b> .....		indicações .....	21
abrir (pelo lado de dentro) .....	50	retoma de veículos em fim de vida ....	21
destrancar (pelo lado de dentro) .....	50	<b>R</b> .....	
<b>Porta-escadas</b> .....		<b>Rádio</b> .....	194
carga máxima .....	295	anúncios DAB .....	195

ativar/desativar as informações de trânsito .....	195
memorizar uma estação emissora ....	195
programação (EPG) .....	195
selecionar a banda de frequências ...	194
sintonizar uma estação emissora ....	194
<b>Rádios</b>	
frequências .....	282
indicações relativas à instalação .....	282
potência de emissão (máxima) .....	282
<b>Rear Cross Traffic Alert</b> .....	174
<b>Rebocar</b>	
eixo dianteiro ou traseiro levantado .....	238
<b>Reboque</b> .....	236
<b>Reciclagem</b>	
consultar Retoma de veículos em fim de vida (proteção do ambiente)	
<b>Recomendação da troca de velocidades</b> .....	134
<b>Recomendações para a condução</b>	
aquaplaning .....	125
Beber e conduzir .....	121
condução em piso molhado .....	125
condução em regiões montanhosas .....	129
condução no inverno .....	126
Condução off-road .....	126
deslocação ao estrangeiro (luz de médios simétrica) .....	89
discos e guarnições dos travões novo(a)s .....	124
indicações para a rodagem .....	121
percurso de forte inclinação .....	124
piso da estrada molhado .....	124
recomendações gerais para a condução .....	121
transporte de comboio .....	124
travão de estacionamento .....	124
travar .....	124
travessia de lençóis de água na estrada .....	125
utilização dos travões .....	124
<b>Reconhecimento da via (automático)</b>	
consultar Assistente Ativo de Faixa de Rodagem	
<b>Reequipamentos</b> .....	22
<b>Regeneração</b>	
cancelar .....	132
indicações .....	131
iniciar .....	132
<b>Registo</b>	
veículo .....	27
<b>Registo de dados (veículo)</b> .....	28
<b>Regulação adaptativa da velocidade</b>	
consultar Assistente Ativo de Regulação de Distância DISTRONIC	
<b>Regulação automática da distância</b>	
consultar Assistente Ativo de Regulação de Distância DISTRONIC	
<b>Regulação da distância</b>	
consultar Assistente Ativo de Regulação de Distância DISTRONIC	
<b>Regulação do nível da suspensão</b>	
consultar ENR (regulação eletrónica do nível)	
<b>Regulamento REACH</b> .....	27
<b>Regular o alcance dos faróis</b> .....	90
<b>Relação de transmissão da caixa de velocidades</b>	
LOW Range .....	139
<b>Relação de transmissão da caixa de velocidades</b>	
consultar Ativar/desativar o LOW RANGE	
<b>Retirar as ferramentas de bordo</b> .....	242
<b>Retoma de veículos em fim de vida (proteção do ambiente)</b> .....	21
<b>Revestimento do banco (conservação)</b> .....	220
<b>Revestimento do teto (conservação)</b> .....	220
<b>Revestimento em plástico (conservação)</b> .....	220
<b>Roda de reserva</b>	
indicações .....	275
montar/desmontar .....	277
<b>Rodas</b>	
comportamento dinâmico fora do normal .....	244
conservação .....	218
correntes de neve .....	245
dano num pneu .....	226
desmontar .....	272
guardar .....	268
indicações sobre a montagem .....	265
montar .....	273
pressão dos pneus (indicações) .....	246
produção de ruídos .....	244
reiniciar o sistema de controlo da pressão dos pneus .....	262
seleção .....	265

sistema de controlo da pressão dos pneus (função) .....	261	<b>Sistema de aquecimento (unidade de comando)</b> .....	105
substituição .....	265	<b>Sistema de aquecimento/ventilação</b>	
substituir .....	269	ajustar (computador de bordo) .....	115
tabela de pressão dos pneus .....	247	ajustar (controlo remoto) .....	113
trocar .....	267	indicações no display (controlo remoto) .....	114
verificar .....	244	<b>Sistema de aquecimento/ventilação</b>	
verificar a pressão dos pneus (sistema de controlo da pressão dos pneus) .....	262	consultar Aquecimento adicional	
verificar a temperatura dos pneus (sistema de controlo da pressão dos pneus) .....	262	consultar Aquecimento adicional a água quente	
<b>S</b>			
<b>Segurança dos ocupantes</b>		<b>Sistema de Assistência à Travagem</b>	
animais domésticos no veículo .....	46	consultar BAS (Sistema de Assistência à Travagem)	
<b>Segurança dos ocupantes</b>		<b>Sistema de chamada de emergência</b>	
consultar Airbag		consultar Sistema de chamada de emergência Mercedes-Benz	
consultar Cinto de segurança		<b>Sistema de chamada de emergência Mercedes-Benz</b> .....	224
consultar Sistema de retenção		chamada de emergência automática .....	224
<b>Segurança operacional</b>		chamada de emergência manual .....	225
alterações na potência do motor .....	27	informações .....	224
declaração de conformidade (compatibilidade eletromagnética) .....	24	Informações relativas ao processamento de dados .....	225
Declaração de Conformidade (componentes de radiocomunicação do veículo) .....	24	iniciar/parar o modo de teste ERA-GLONASS .....	226
declaração de Conformidade (macaco) .....	25	visão geral .....	224
informações .....	23	<b>Sistema de comando</b>	
sistema multimédia .....	192	computador de bordo .....	184
<b>Sensores (conservação)</b> .....	218	<b>Sistema de condução</b>	
<b>Sensores do radar</b> .....	160	consultar Assistente Ativo de Faixa de Rodagem	
<b>Serviço</b>		consultar Assistente Ativo de Regulação de Distância DISTRONIC	
consultar ASSYST PLUS		consultar Assistente de Ângulo Morto	
<b>Serviço (computador de bordo)</b> .....	186	consultar Assistente de Faixa de Rodagem	
<b>Serviço de pós-venda</b>		consultar ATTENTION ASSIST	
consultar ASSYST PLUS		consultar Função HOLD	
<b>Sinal de luzes</b> .....	91	consultar Limitador	
<b>Sistema da dinâmica de condução</b>		consultar TEMPOMAT	
consultar ESP® (programa eletrónico de estabilidade)		<b>Sistema de controlo da pressão dos pneus</b>	
<b>Sistema de alarme</b>		dados técnicos .....	263
consultar EDW (sistema de alarme contra arrombamento e roubo)		função .....	261
<b>Sistema de alarme contra arrombamento e roubo</b>		reiniciar .....	262
consultar EDW (sistema de alarme contra arrombamento e roubo)		verificar a pressão dos pneus .....	262
		verificar a temperatura dos pneus .....	262
		<b>Sistema de estabilização do reboque</b> .....	162

<b>Sistema de luzes de emergência</b> .....	91	reprodução de equipamento de	
ligar/desligar .....	91	áudio Bluetooth® .....	196
<b>Sistema de proteção do interior</b>		reprodução de iPod® .....	196
função .....	65	reprodução de USB .....	195
ligar/desligar .....	65	unidade de comando .....	193
<b>Sistema de retenção</b> .....	31	<b>Sistemas de transporte ((Instru-</b>	
autodiagnóstico .....	31	<b>ções)</b> .....	203
crianças, indicações relativas ao		<b>Sistemas de transporte no tejadilho</b>	
transporte seguro .....	37	<b>(Instruções)</b> .....	203
falha .....	31	<b>Software de código aberto</b> .....	30
função em caso de acidente .....	32	<b>Software livre</b> .....	30
luz de aviso .....	31	<b>Substituir a lâmpada</b>	
operacionalidade .....	31	Iluminação da placa de matrícula .....	98
potencial de proteção .....	31	<b>Substituir as lâmpadas</b>	
potencial de proteção limitado .....	31	Luz de máximos .....	96
<b>Sistema de retenção para crianças</b>		Luz de médios .....	96
<b>ISOFIX</b>		Luz do interior (traseira) .....	100
indicações .....	39	Luz indicadora de direção adicional	
<b>Sistema de segurança de condução</b>		(veículos todo-o-terreno) .....	96
ABS (sistema de travagem antiblo-		Luzes indicadoras de mudança de	
queio) .....	160	direção (piscas) (dianteira) .....	96
ASR (sistema antipatinagem) .....	161	<b>Substituir elementos luminosos</b>	
Assistente de Vento Lateral do		Luz de presença lateral .....	99
ESP® .....	162	<b>Substituir lâmpada</b>	
BAS (Sistema de Assistência à Tra-		consultar Substituir o elemento luminoso	
vagem) .....	161	<b>Substituir lâmpada incandescente</b>	
EBD (Electronic Brakeforce Distri-		consultar Substituir o elemento luminoso	
bution) .....	162	<b>Substituir o elemento luminoso</b> .....	95
luzes de travão adaptativas .....	165	indicações .....	95
responsabilidade .....	159	luz de marcha-atrás (furgão e	
sensores do radar .....	160	combi) .....	97
sistema de estabilização do rebo-		luz indicadora de mudança de dire-	
que ESP® .....	162	ção (atrás) (chassi) .....	99
visão geral .....	160	luz indicadora de mudança de dire-	
<b>Sistema de segurança de condução</b>		ção (atrás) (furgão e combi) .....	97
consultar Assistente Ativo de Travagem		tipos de lâmpadas dos faróis tra-	
consultar ESP® (programa eletrô-		seiros (chassi) .....	98
nico de estabilidade)		tipos de lâmpadas dos faróis tra-	
<b>Sistema de suporte interno no teja-</b>		seiros (furgão e ligeiro misto) .....	97
<b>dilho</b> .....	204	tipos de lâmpadas para faróis de	
<b>Sistema de travagem antibloqueio</b>		halogéneo .....	95
consultar ABS (sistema de trava-		<b>Sucursal</b>	
gem antibloqueio)		consultar Oficina qualificada	
<b>Sistema multimédia</b>		<b>Sugestões de condução</b>	
acertar a hora .....	194	deslocação ao estrangeiro (infor-	
ajustar o volume do som .....	194	mações) .....	123
apresentar a versão de software .....	194	<b>Suporte para garrafas</b> .....	83
comandar a reprodução .....	196	<b>SVHC (substâncias que suscitam</b>	
descrição geral .....	193	<b>elevada preocupação)</b> .....	27
indicações .....	192		
repor .....	194		

<b>T</b>	
<b>Tabela de pressão dos pneus</b> .....	247
<b>Tablier</b>	
consultar Cockpit (Descrição geral)	
<b>Taípais da plataforma</b>	
abrir e fechar .....	59
montar/desmontar .....	59
<b>Tapete</b> .....	88
<b>Tecla do sistema de recirculação do ar</b>	
abertura/fecho conforto .....	110
<b>Tecla start/stop</b>	
desligar o veículo .....	153
ligar a alimentação de tensão ou a ignição .....	119
ligar o veículo .....	120
<b>Teclas</b>	
volante .....	184
<b>Telefonar</b>	
consultar Chamadas	
<b>Telefone</b>	
Ativar funções durante uma chamada .....	198
carregamento sem fios (telemóvel) ....	88
definir o som de chamada .....	197
desligar o telemóvel .....	198
entrada de outra chamada durante uma chamada .....	198
indicações .....	197
ligar o telemóvel (código de acesso) .....	197
ligar o telemóvel (Secure Simple Pairing) .....	197
mudar de telemóvel .....	197
telefonar .....	198
volume do toque .....	197
<b>Telefone móvel</b>	
consultar Telemóvel	
<b>Telefone portátil</b>	
consultar Telemóvel	
<b>Telemóvel</b> .....	282
carregamento sem fios .....	88
frequências .....	282
potência de emissão (máxima) .....	282
<b>Temperatura dos pneus</b>	
sistema de controlo da pressão dos pneus (função) .....	261
verificar (sistema de controlo da pressão dos pneus) .....	262
<b>TEMPMATIC (unidade de comando)</b> ....	106
<b>TEMPOMAT</b> .....	165
ajustar a velocidade .....	166
condições .....	166
desligar .....	166
função .....	165
ligar .....	166
limites do sistema .....	165
memorizar a velocidade .....	166
selecionar .....	166
selecionar a velocidade .....	166
teclas .....	166
<b>Tempomat da regulação da distância</b>	
consultar Assistente Ativo de Regulação de Distância DISTRONIC	
<b>Temporizador</b>	
ajustar .....	116
ajustar a hora de partida .....	116
ajustar a temperatura/o tempo de funcionamento .....	117
ligar .....	116
ligar/desligar modo de aquecimento instantâneo .....	116
visão geral .....	116
<b>THERMOTRONIC (unidade de comando)</b> .....	107
<b>Tomada (12 V)</b> .....	84
banco do condutor .....	85
compartimento de carga .....	86
consola central à frente .....	84
<b>Tomada de 12 V</b>	
consultar Tomada (12 V)	
<b>Tomada de 230 V</b> .....	85
<b>Tomada de corrente (230 V) (consola central à frente)</b> .....	86
<b>Tomada de corrente de 230 V</b>	
consultar Tomada de corrente (230 V) (consola central à frente)	
<b>Tomada de força</b>	
ligar e desligar .....	177
<b>Tomada USB no espaço traseiro</b> .....	87
<b>Top Tether</b> .....	40
<b>Touch-Control</b>	
computador de bordo .....	184
<b>Tração integral</b>	
ativar .....	138
indicações .....	138
ligar/desligar .....	139
LOW Range .....	140

**Trancamento/destrancamento**

ativar/desativar o trancamento	
automático .....	51
bloqueio adicional da porta .....	49
destrancar e abrir as portas dianteiras pelo lado de dentro .....	50

**Transportar (veículo com avaria) .....** 238**Transporte de comboio .....** 124**Traseira**

detetor de movimento .....	94
----------------------------	----

**Travagem de emergência**

travão de estacionamento elétrico ...	158
travão de estacionamento manual ...	155

**Travão**

ABS (sistema de travagem antibloqueio) .....	160
Assistente Ativo de Travagem .....	162
BAS (Sistema de Assistência à Travagem) .....	161
discos e guarnições dos travões novo(a)s .....	124
EBD (Electronic Brakeforce Distribution) .....	162
efeito de travagem reduzido (estradas onde tenha sido espalhado sal) .....	121
função HOLD .....	171
guarnições/discos de travão nova(o)s/substituída(o)s .....	121
indicações para a rodagem .....	121
luzes de travão adaptativas .....	165
percurso de forte inclinação .....	124
piso da estrada molhado .....	124
Recomendações para a condução ....	121
solicitação forte e fraca .....	124
travar com o travão de estacionamento .....	124

**Travão de estacionamento (elétrico)**

consultar Travão de estacionamento elétrico	
---------------------------------------------	--

**Travão de estacionamento elétrico ....** 156

acionar automaticamente .....	156
acionar ou soltar manualmente .....	157
efetuar uma travagem de emergência .....	158
indicações .....	155
soltar automaticamente .....	157

**Travão de estacionamento manual ....** 154

acionar/soltar .....	154
baixar/levantar .....	155
efetuar uma travagem de emergência .....	155

**Travão de mão (elétrico)**

consultar Travão de estacionamento elétrico	
---------------------------------------------	--

**Travão de mão (manual)**

consultar Travão de estacionamento manual	
-------------------------------------------	--

**Travão de Parque (elétrico)**

consultar Travão de estacionamento elétrico	
---------------------------------------------	--

**Travão de Parque (manual)**

consultar Travão de estacionamento manual	
-------------------------------------------	--

**Triângulo de sinalização**

montar .....	223
retirar .....	223

**Troca da roda**

baixar o veículo .....	274
desmontar uma roda .....	272
levantar o veículo .....	269
montar a roda nova .....	273
preparar .....	269

**Tubos de escape finais (conservação) .....** 218**U****Unidade de comando do teto**

ajustar a iluminação interior .....	93
Visão geral .....	13

**Unidade de comando na porta .....** 17**Utilizar a função "dim" do retrovisor interior .....** 104**Utilizar o kickdown .....** 137**Utilizar um calço .....** 158**V****Veículo .....** 120

baixar .....	274
bloqueio adicional das portas .....	49
código QR para diagrama de intervenção .....	28
desligar (tecla start/stop) .....	153
destrancar (pelo lado de dentro) .....	50
equipamento .....	23
garantia mínima legal .....	28
imobilizar .....	158
levantar .....	269
ligação para diagnóstico .....	26
ligar (no modo de emergência) .....	120
ligar (tecla start/stop) .....	120
ligar a alimentação de tensão (tecla start/stop) .....	119

oficina qualificada .....	27
registro .....	27
registro de dados .....	28
regulamento REACH .....	27
trancar (automaticamente) .....	51
trancar (pelo lado de dentro) .....	50
trancar/destrancar (chave de emergência) .....	51
utilização de acordo com as disposições legais .....	27
ventilar (abertura conforto) .....	62
<b>Velocidade máxima</b>	
consultar Limitador	
<b>Velocímetro (digital) .....</b>	187
<b>Velocímetro digital .....</b>	187
<b>Ventilação do compartimento de carga</b>	
ajustar .....	118
desligar .....	118
<b>Viagem</b>	
menu (computador de bordo) .....	187
visualizar a distância total percorrida .....	187
<b>Viagem de curta distância .....</b>	123
<b>Vidros</b>	
consultar Janelas laterais	
<b>Vidros (conservação) .....</b>	218
<b>Volante .....</b>	184
ajustar .....	79
teclas .....	184
<b>Volante multifunções</b>	
visão geral das teclas .....	184
<b>Volante multifunções</b>	
consultar Volante	









## Ficha técnica

### **Internet**

Poderá obter mais informações sobre os veículos Mercedes-Benz e sobre a Daimler AG na Internet em:

<http://www.mercedes-benz.com>

<http://www.daimler.com>

### **Redação**

Em caso de dúvidas ou sugestões relativas a este manual, pode contactar a redação técnica através do seguinte endereço:

Daimler AG, HPC: CAC, Customer Service, 70546 Stuttgart, Alemanha

©Daimler AG: A reimpressão, tradução e reprodução, mesmo que parciais, não são permitidas sem uma autorização por escrito da Daimler AG.

### **Fabricante de veículos**

Daimler AG

Mercedesstraße 137

70327 Stuttgart

Alemanha

## O SEU MANUAL DO CONDUTOR



### **Bolsa de documentos do veículo**

Aqui poderá encontrar todas as informações impressas relativas ao comando, a prestações de serviço e à garantia do seu veículo.



### **Digital na Internet**

Encontrará o Manual do Condutor na sua Homepage Mercedes-Benz.



### **Digital como aplicação**

A aplicação Mercedes-Benz Guides está disponível gratuitamente nas App Stores habituais.



Apple® iOS



Android™



9075840703Z105