



Sprinter

Ръководство за експлоатация

Mercedes-Benz



Символи

В това ръководство за експлоатация ще намерите следните символи:

ОПАСНОСТ Опасност при неспазване на предупредителните указания

Предупредителните указания обръщат внимание на опасности, които могат да застрашат Вашето здраве или живот, респективно здравето или живота на други лица.

▶ Спазвайте предупредителните указания в това ръководство.

УКАЗАНИЕ ЗА ОПАЗВАНЕ НА ОКОЛНАТА СРЕДА Вреди върху околната среда поради неспазване на указанията за опазване на околната среда

Указанията за опазване на околната среда съдържат информация относно екологични действия и екологично изхвърляне.

▶ Съблюдавайте указанията за опазване на околната среда.

УКАЗАНИЕ Материални щети поради неспазване на указания за материални щети

Указанията за материални щети насочват вниманието Ви към рискове, които могат да доведат до щети по автомобила.

▶ Съблюдавайте указания за материални щети.

 **Полезни съвети или допълнителна информация,** които могат да помогнат.

▶ Инструкция за действие

(→ страница) Допълнителна информация за дадена тема

Индикация Индикация на мултифункционалния/мултимедийния дисплей

 Най-високото ниво на менюто, което трябва да бъде избрано в мултимедийната система

 Съответното подменю, което трябва да бъде избрано в мултимедийната система

* Указва дадена причина

Добре дошли в света на Mercedes-Benz

Предлагаме Ви най-напред да се запознаете със своя автомобил и да прочетете внимателно това ръководство за експлоатация, преди да потеглите на път. За Вашата собствена безопасност и за по-дълъг експлоатационен срок на автомобила следвайте инструкциите и предупредителните указания, посочени в това ръководство за експлоатация. Неспазването им може да доведе до повреди на автомобила, както и до щети за хората и околната среда.

Оборудването или продуктовото обозначение на Вашия автомобил може да се различава в зависимост от:

- модела
- поръчката
- изпълнението за определена държава
- наличност

Изображенията в това ръководство за експлоатация показват автомобил с ляв волан. При автомобили с десен волан разположението на частите на автомобила и елементите за управление съответно се променя.

Mercedes-Benz постоянно обновява своите автомобили в съответствие с последните тенденции в развитието на науката и техниката.

Mercedes-Benz си запазва правото на промени по отношение на:

- формата
- оборудването
- техническото изпълнение

Затова в отделни случаи е възможно описанието да се различава от Вашия автомобил.

Съставна част на автомобила са:

- дигитално ръководство за експлоатация
- печатно ръководство за експлоатация
- сервизна книжка
- допълнителни ръководства в зависимост от оборудването

Съхранявайте тези документи постоянно в автомобила. При продажба на автомобила предайте всички документи на новия собственик.



Общ поглед	4
Кокпит	4
Комбиинструмент	5
Таванен модул за управление	10
Модул за управление във вратата	14
Аварии и спешен случай	16

Дигитално ръководство за експлоатация	18
Показване на дигиталното ръководство за експлоатация	18

Общи указания	19
Опазване на околната среда	19
Обратно приемане на стари автомобили	19
Mercedes-Benz оригинални части	19
Указания за дооборудване, надстройки, монтаж и модификации	20
Ръководство за експлоатация	20
Експлоатационна безопасност	21
Декларации за съответствие	22
Диагностична бокса	22
Указания за промяна на мощността на двигателя	23
Квалифициран специализиран сервиз	23
Регистрация на автомобила	23
Използване по предназначение на автомобила	24
Отговорност на производителя за некачествен продукт	24
QR кодове за спасителна карта	24
Запамятаване на данни	24
Авторско право	26

Безопасност на пътниците	27
Система за пасивна безопасност	27
Предпазни колани	28
Въздушни възглавници	31
Деца в автомобила	32
Указания за домашни любимци в автомобила	40

Отваряне и затваряне	41
Ключ	41
Врати	43
Плъзгача се врата	45
Електрическа плъзгача се врата	46
Задна врата на багажното отделение	50
Плъзгача се врата на преградната стена	51
Електрическо стъпало	52
Прегради на платформата	53
Странични стъкла	54
Защита срещу кражба	56

Седалки и разполагане на багаж	60
Правилна позиция на седалката на водача	60

Седалки	60
Настройване на волана	72
Възможности за прибиране на предмети	72
Информация за поставката за бутилки	76
Поставка за чаши	76
Пепелник и запалка	76
Щекерни букси	77
Безжично зареждане на мобилния телефон и свързване с външната антена	79
Монтаж или демонтаж на стелка	80

Светлини и видимост	81
Външно осветление	81
Настройване на вътрешно осветление	84
Смяна на осветителни тела	86
Стъклочистачки	92
Огледала	94
Управление на сенниците	95

Климатизация	96
Преглед на системите за климатизация	96
Управление на системи за климатизация	98
Управление на вентилационните дюзи	101
Допълнително отопление	102
Обслужване на вентилацията на товарното отделение	108

Шофиране и паркиране	109
Шофиране	109
Главен превключвател на акумулаторната батерия	120
Механична предавателна кутия	121
Автоматична предавателна кутия	122
Задвижване на всички колела	126
DSR (Downhill Speed Regulation)	127
Електронно регулиране на нивото	128
Зареждане с гориво	132
Паркиране	139
Пътна система и система за пътна безопасност	144
Работен режим	166
Движение с ремарке	167

Дисплей инструмент и бордови компютър	172
Преглед на дисплей инструмента	172
Преглед на бутоните на волана	173
Управление на бордовия компютър	173
Преглед на индикациите в мултифункционалния дисплей	174
Настройване на осветлението на инструмента	175
Менюта и подменюта	175

LINGUATRONIC	180
Указания за експлоатационната безопасност	180

Управление	180	Експлоатационни консумативи и количе-	
Ефективно използване на LINGUATRONIC	181	ства за пълнене	334
Основни гласови команди	182	Данни на автомобила	340
<hr/>			
Мултимедийна система MBUX	194	Теглително-прикачно устройство	340
Преглед и обслужване	194	Точки на прикрепване и системи за	
Системни настройки	205	транспортване на багаж	341
Информация за автомобила	211	<hr/>	
Навигация	211	Съобщения на дисплея и предупреди-	
Телефон	233	телни/контролни лампи	343
Онлайн и интернет функции	248	Съобщения на дисплея	343
Мултимедии	253	Предупредителни и контролни лампи	367
Радио	258	<hr/>	
Звук	259	Ключови думи	377
<hr/>			
Транспортиране	261		
Указания относно предписанията за			
товарене	261		
Разпределение на натоварването	262		
Обезопасяване на товара	262		
Системи за транспортиране на багаж	264		
Вътрешен багажник на покрива	265		
Товарене на колесната ниша	267		
<hr/>			
Техническо обслужване и поддръжка	268		
Индикация за интервалите за сервизно			
обслужване ASSYST PLUS	268		
Двигателен отсек	268		
Почистване и поддръжка	275		
<hr/>			
Пътна помощ	281		
Аварийна ситуация	281		
Спукана гума	282		
Акумулаторна батерия	282		
Бутане/теглене на автомобила	291		
Електрически предпазители	296		
Бордови инструменти	297		
Хидравличен крик	298		
<hr/>			
Колела и гуми	300		
Шумове или необичайни динамични			
характеристики	300		
Редовна проверка на колелата и гумите	300		
Информация за движение с летни гуми	300		
Информация за M+S гуми	300		
Указания за веригите за сняг	301		
Налягане в гумите	302		
Смяна на колело	317		
Резервно колело	326		
<hr/>			
Технически данни	332		
Информация за техническите данни	332		
Бордова електроника	332		
Типова табелка на автомобила, иденти-			
фикационен номер на автомобила (VIN) и			
номер на двигател	333		

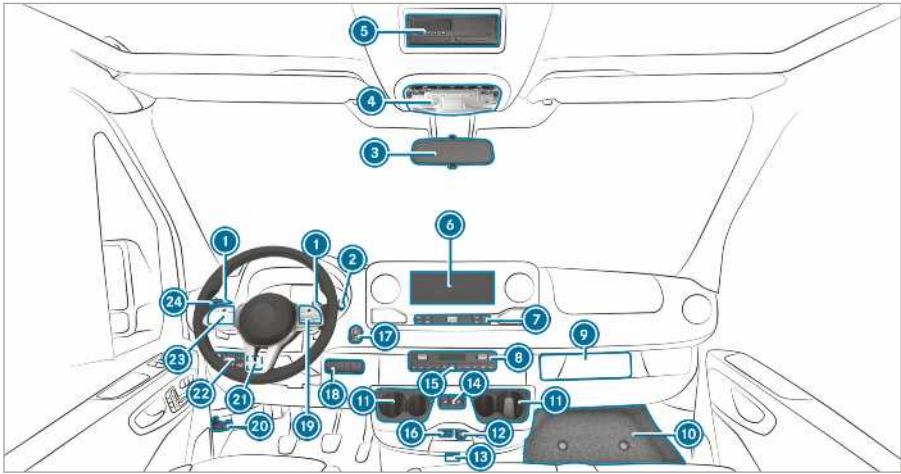

1	Пера на волана за превключване на предавките	→ 124	Включване/изключване на задвижването на всички коелела	→ 127	
2	DIRECT SELECT лост	→ 122	LOW RANGE включване/изключване	→ 127	
3	Вътрешно огледало за обратно виждане	→ 95	DSR включване/изключване	→ 128	
4	Таванен модул за управление	→ 84	Ниво на автомобила повдигане/ спускане	→ 130	
5	DIN-отвор, напр. за вграждането на тахограф или таймер за автономното отопление		Силоотводен вал включване/изключване	→ 166	
6	Дисплей на мултимедийната система MBUX	→ 194	Регулиране на работните обороти (ADR) включване/изключване	→ 167	
7	Елементи за управление MBUX мултимедийна система	→ 196	Вентилация на товарното отделение включване/изключване	→ 108	
8	Система за климатизация	→ 96	19	Бутони на волана	→ 173
9	Прибиране на тахографа		20	Отваряне на предния капак	→ 268
10	Капак на нишата	→ 297	21	Ляв панел превключватели	
11	Поставка за чаши	→ 76		Настройване на работни обороти (ADR)	→ 167
12	Контакт от 12 V	→ 77	22	Превключвател за светлините	
13	Автомобили с KEYLESS-START: гнездо ключ			Регулатор за дължината на осветяване на фаровете	→ 82
14	Отваряне и затваряне на електрическата плъзгаща се врата	→ 47	23	Бутони на волана	→ 173
15	Включване и изключване на аварийните светлини	→ 83	24	Комбиниран превключвател	
16	USB извод	→ 73		Мигачи светлини	→ 82
17	Start-Stop бутон	→ 109		Дълги светлини	→ 82
18	Десен панел превключватели			Стъклочистачки	→ 92
				Задна стъклочистачка	→ 92

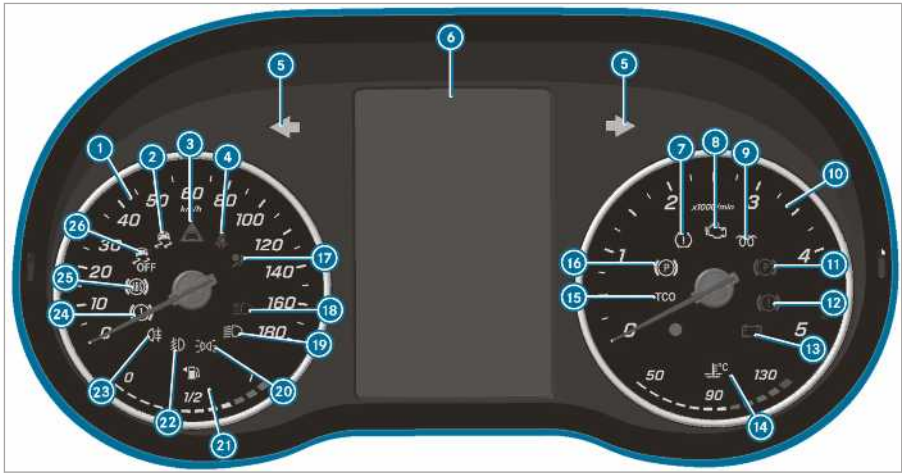

Дисплей инструмент (цветен дисплей)

1	Скоростомер	→	172
2	ESP®	→	368
3	Предупреждение за спазване на безопасна дистанция	→	373
4	Непоставен предпазен колан	→	373
5	Мигачи	→	82
6	Мултифункционален дисплей	→	368
7	Предупредителна лампа за загуба на налягане в гумите	→	368
8	Диагностика на двигателя	→	374
9	Подгряване и неизправност в системата за предварително подгряване	→	374
10	Оборотомер	→	172
11	Активирана паркинг-спирачка (червена индикация)	→	368, 368
12	Спирачки (червена индикация)	→	368
13	Грешка електрическа система	→	374
14	Индикация температура на охлаждащата течност и прекалено гореща охлаждаща течност	→	374
15	Тахограф (вж. отделното ръководство за експлоатация)	→	
16	Електрическа паркинг-спирачка (жълта индикация)	→	368
17	Система за пасивна безопасност	→	27
18	Дълги светлини	→	82
19	Къси светлини	→	81
20	Габаритни светлини	→	81
21	Индикация за ниво на горивото и резервно количество гориво с индикация за положението на капачката на резервоара за гориво	→	374
22	Светлини за мъгла	→	82
23	Задна светлина за мъгла	→	82
24	Спирачки (жълта индикация)	→	368
25	ABS неизправна	→	368
26	ESP® изключено	→	368

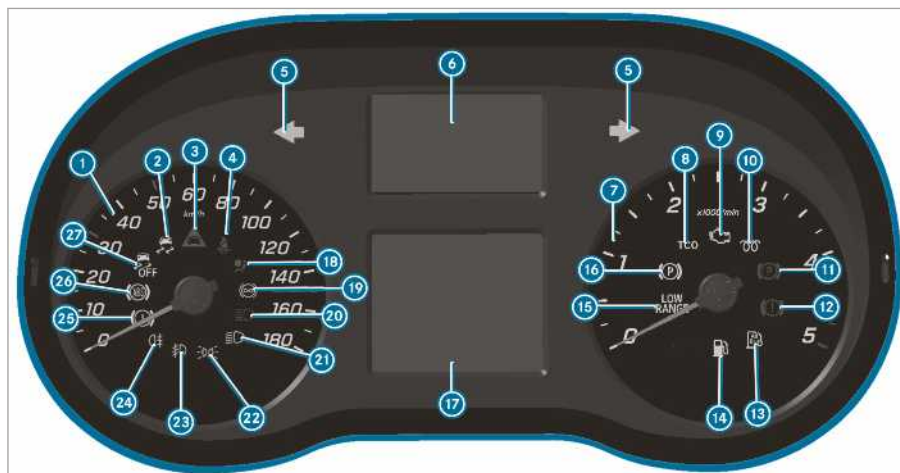







Дисплей инструмент (черно-бял дисплей) с бутони на волана

1	Скоростомер	→	172
2	ESP®	→	368
3	Предупреждение за спазване на безопасна дистанция	→	373
4	Непоставен предпазен колан	→	373
5	Мигачи	→	82
6	Индикация предупредителни и контролни лампи		
	Най-малко една врата не е напълно затворена		
	Загуба на налягане в гумата	→	368
	Сервоуправление неизправно	→	373
	Грешка електрическа система	→	374
	SOS система за спешни повиквания (Mercedes-Benz система за спешни повиквания)		
	Активен спирачен асистент изключен		
	ATTENTION ASSIST изключен		
	Асистент за следене на пътната лента неактивен		
	Асистент за дълги светлини	→	84

Асистент за следене на пътната лента активен и готов за предупреждение / Асистент за следене на пътната лента предупреждава

7	Оборотомер		
8	Тахограф (вж. отделното ръководство за експлоатация)		
9	Диагностика на двигателя	→	374
10	Подгряване и неизправност в системата за предварително подгряване		
11	Активирана паркинг-спирачка (червена индикация)	→	368, 368
12	Спирачки (червена индикация)	→	368
13	AdBlue ниско ниво	→	134
14	Резервно количество гориво	→	374
15	Активирано предавателно число LOW RANGE	→	127
16	Електрическа паркинг-спирачка (жълта индикация)	→	368
17	Мултифункционален дисплей	→	368
18	Система за пасивна безопасност	→	27
19	Ретардер (вж. отделното ръководство за експлоатация)		
20	Дълги светлини	→	82
21	Къси светлини	→	81

22		Габаритни светлини	→	81	25		Спирачки (жълта индикация)	→	368
23		Светлини за мъгла	→	82	26		ABS неизправна	→	368
24		Задна светлина за мъгла	→	82	27		ESP® изключено	→	368

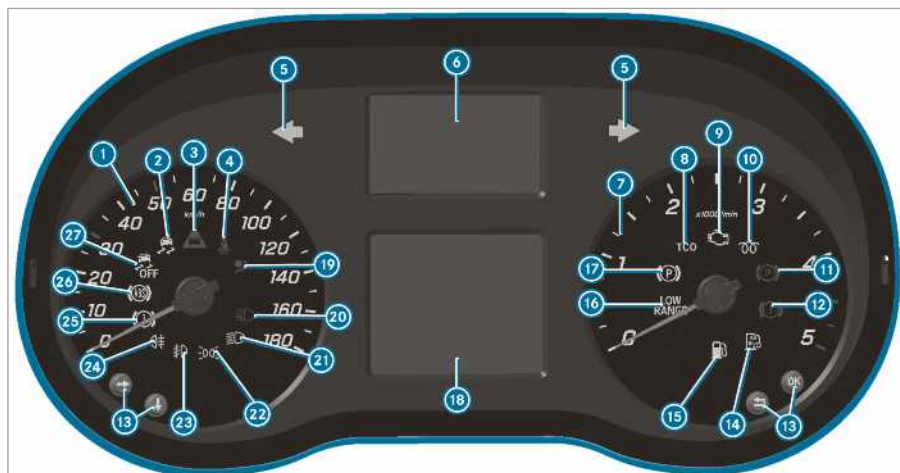

Дисплей инструмент (черно-бял дисплей) без бутони на волана

①	Скоростомер	→	172
②	ESP®	→	368
③	Предупреждение за спазване на безопасна дистанция	→	373
④	Непоставен предпазен колан	→	373
⑤	Мигачи	→	82
⑥	Индикация предупредителни и контролни лампи		
	Най-малко една врата не е напълно затворена		
	Предупредителна лампа за загуба на налягане в гумите	→	368
	Сервоуправление неизправно	→	373
	Грешка електрическа система	→	374
	SOS система за спешни повиквания (Mercedes-Benz система за спешни повиквания)		
	Активен спиращ асистент изключен		
	ATTENTION ASSIST изключен		
	Асистент за следене на пътната лента неактивен		
	Асистент за дълги светлини	→	84

(бяла индикация) Асистент за следене на пътната лента активен и готов за предупреждение / (червена индикация) асистент за следене на пътната лента предупреждава

Ретардер (вж. отделното ръководство за експлоатация)

⑦	Оборотомер		
⑧	Тахограф (вж. отделното ръководство за експлоатация)		
⑨	Диагностика на двигателя	→	374
⑩	Подгряване и неизправност в системата за предварително подгряване		
⑪	Активирана паркинг-спиращка (червена индикация)	→	368, 368
⑫	Спиращки (червена индикация)	→	368
⑬	Бутони за управление на бордовия компютър		
⑭	AdBlue ниско ниво	→	134
⑮	Резервно количество гориво	→	374
⑯	Активирано предавателно число LOW RANGE	→	127
⑰	Електрическа паркинг-спиращка (жълта индикация)	→	368
⑱	Мултифункционален дисплей	→	368
⑲	Система за пасивна безопасност	→	27
⑳	Дълги светлини	→	82

21		Къси светлини	→	81	24		Задна светлина за мъгла	→	82
22		Габаритни светлини	→	81	25		Спирачки (жълта индикация)	→	368
23		Светлини за мъгла	→	82	26		ABS неизправна	→	368
					27		ESP® изключено	→	368

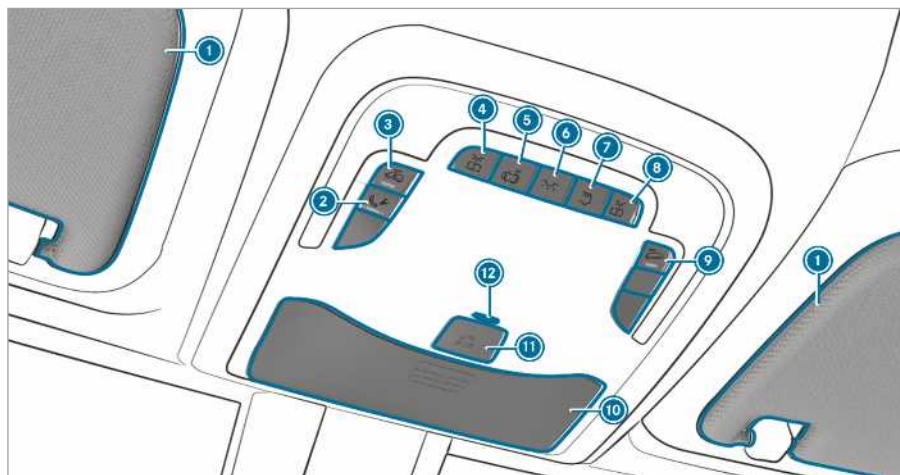

Вариант 1 на тавания модул за управление

1	Сенници	→ 95	8	Включване/изключване на осветлението за четене отдясно	
2	Бутон за аварийно повикване (Mercedes PRO connect)		9	Включване/изключване на защита срещу принудително теглене на автомобила	→ 58
3	Включване/изключване на системата за защита на вътрешното пространство	→ 58	10	Отделение за очила	→ 74
	Или включване/изключване или на вътрешното осветление на буса		11	SOS система за спешни повиквания (Mercedes-Benz система за спешни повиквания)	
4	Включване/изключване на осветлението за четене отляво		12	EDW контролна лампа или LED контролна лампа за подпомагащата батерия на системата за спешни повиквания (само за Русия)	
5	Включване/изключване на автоматичното управление на осветлението				
6	Включване/изключване на предното вътрешно осветление				
7	Включване/изключване на вътрешното осветление в задната част на купето				

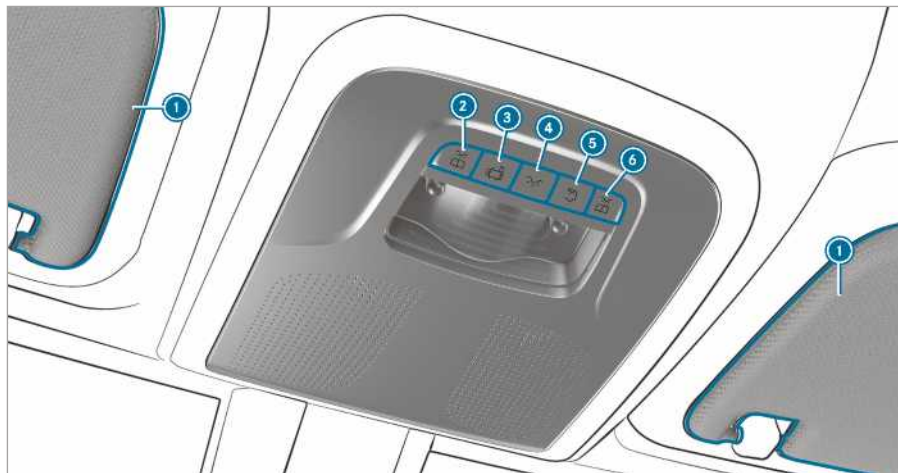



Вариант 2 на таванния модул за управление

① Сенници →

95

②  Включване/изключване на осветлението за четене отляво

③  Включване/изключване на автоматичното управление на осветлението

④  Включване/изключване на предното вътрешно осветление

⑤  Включване/изключване на вътрешното осветление в задната част на купето

⑥  Включване/изключване на осветлението за четене отдясно

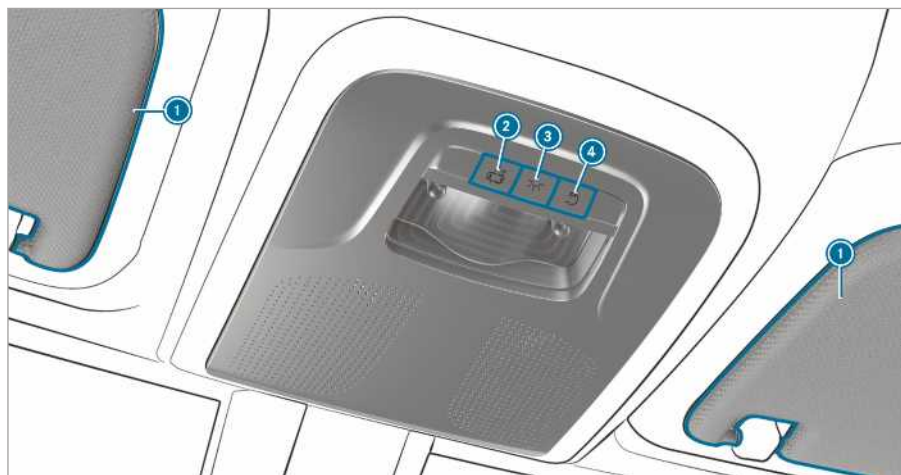

Вариант 3 на таванния модул за управление

- | | | | | | |
|--|---|----|--|---|----|
| ① Сенници | → | 95 | ②  Включване/изключване на предното вътрешно осветление | → | 58 |
| ②  Включване/изключване на автоматичното управление на осветлението | | | ④  Включване/изключване на вътрешното осветление в задната част на купето | | |

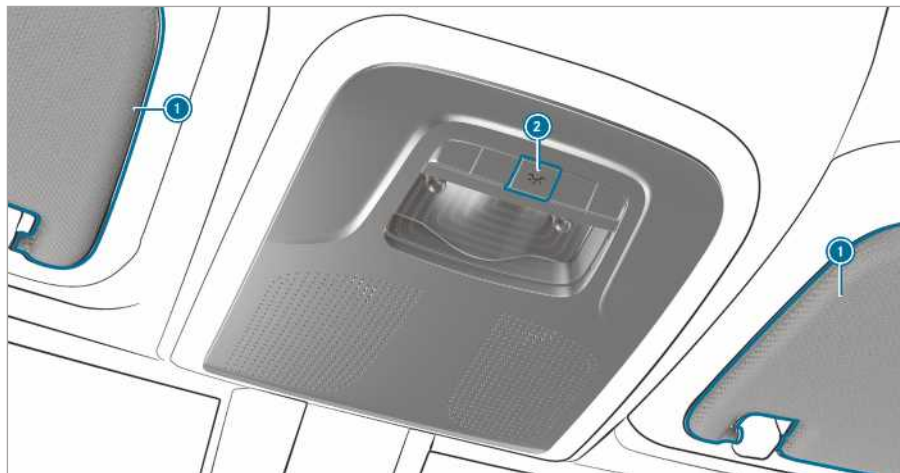

Вариант 4 на таванния модул за управление

① Сенници → 95

② Включване или изключване на
вътрешното осветление

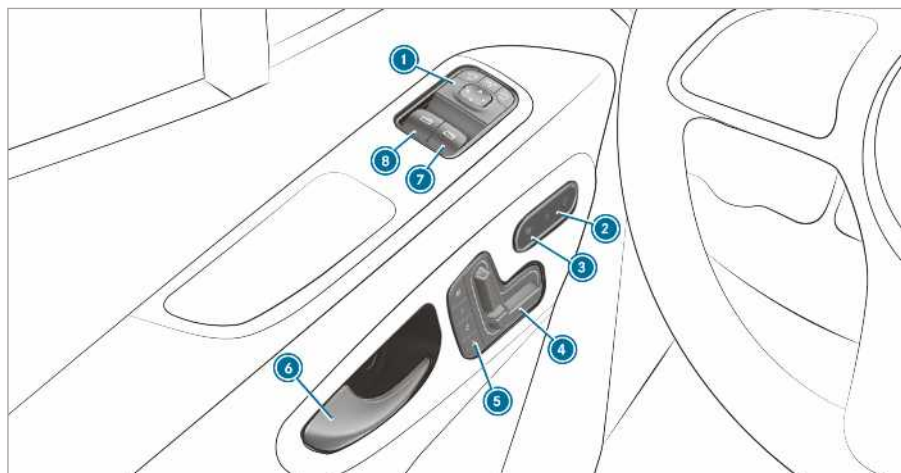

Модул за управление във вратата автомобили с електрически регулиращи се седалки

➊	Настройка на външно огледало	→	94	➕	Управление на Memory функция	→	65
➋	Включване/изключване на централното заключване	→	45	➖	Отваряне на врата	→	44
➌	Включване/изключване на отоплението на седалка	→	71	➗	Отваряне и затваряне на страничните прозорци отдясно	→	54
➍	Електрическо настройване на предна седалка	→	63	➗	Отваряне и затваряне на страничните прозорци отляво	→	54

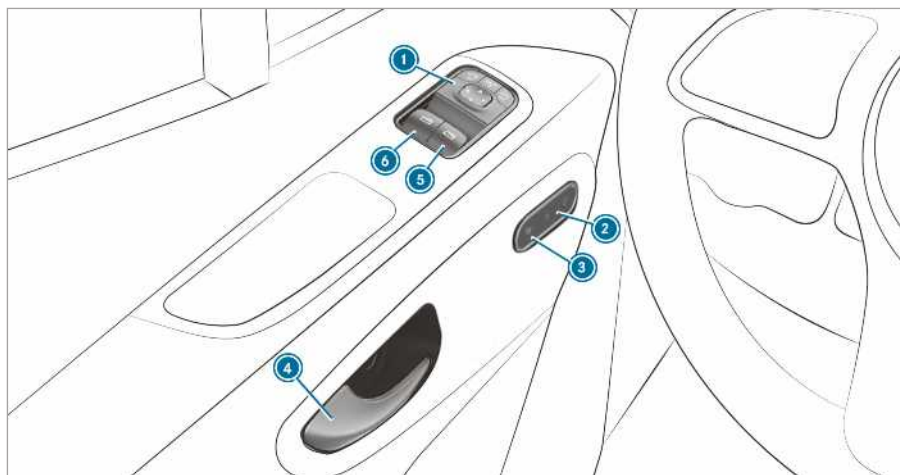

Модул за управление във вратата автомобили без електрически регулиращи се седалки

1	Настройка на външно огледало	→	94	4	Отваряне на врата	→	44
2	Включване/изключване на централното заключване	→	45	5	Отваряне и затваряне на страничните прозорци отдясно	→	54
3	Включване/изключване на отоплението на седалка	→	71	6	Отваряне и затваряне на страничните прозорци отляво	→	54

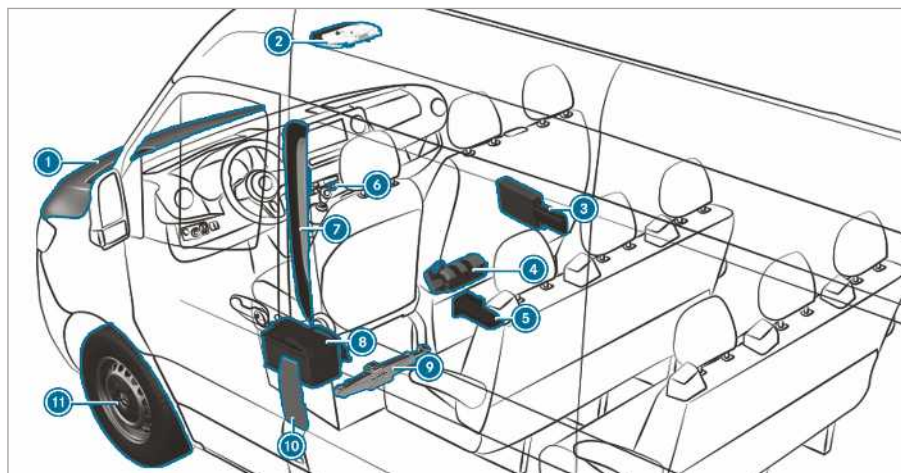

1	Проверка и допълване на експлоатационни консумативи	→ 334	6	Система за аварийни светлини	→ 83
	Външна помощ за стартиране	→ 284	7	QR кодове за разглеждане на спасителната карта	→ 24
2	Бутони за SOS система за спешни повиквания и аварийно повикване	→ 247	8	Разкачване на клемите на стартерната акумулаторна батерия	→ 286
3	Предупредителен светлоотразителен триъгълник	→ 281	9	Автомобили със задвижване на предните колела: механичен крик и инструменти за смяна на колело	→ 319
	Сигнална жилетка	→ 281	10	Капак на резервоара за гориво с указателни табелки за налягане в гумите, тип гориво и QR кодове за разглеждане на спасителната карта	→ 132
	Аптечка	→ 281	11	Спукана гума	→ 282
4	Пожарогасител	→ 281			
5	Автомобили със задвижване на задните колела: хидравличен крик и инструменти за смяна на колело	→ 298			



12 Автомобили със задвижване на задните колела: подложен клин

13 Резервно колело (пример)

Показване на дигиталното ръководство за експлоатация

Мултимедийна система:

↳ Инфо автомобил >> Ръковод.
експл. >> ⓘ



Дигиталното ръководство за експлоатация описва функциите и оборудването на:

- автомобила
- мултимедийната система

▶ Изберете в дигиталното ръководство за експлоатация една от следните точки от менюто:

- **Search (Търсене)**: тук можете да търсите ключови думи или фрази, за да получите бързи отговори на въпроси за управлението на автомобила.
- **Fast start (Бързо стартиране)**: тук ще откриете първите стъпки за настройка на мястото за водача.
- **Tips (Съвети)**: тук ще получите информация, която ще Ви подготви за определени ежедневни ситуации с Вашия автомобил.
- **Bookmarks (Отметки)**: оттук имате достъп до Вашите лични запазени отметки.
- **Language (Език)**: тук можете да настроите езика за дигиталното ръководство за експлоатация.

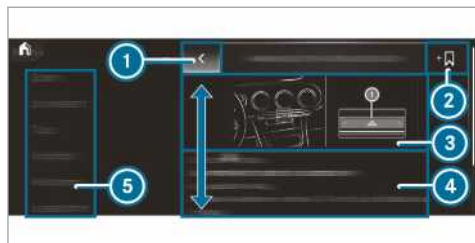

- 1 Назад
- 2 Добавяне на отметка
- 3 Изображение
- 4 Съдържание
- 5 Меню

Някои раздели от дигиталното ръководство за експлоатация, като например предупредителни указания, могат да бъдат отворени и затворени.

Допълнителни възможности за извикване на дигиталното ръководство за експлоатация

Директно преминаване: отваряне на съответното съдържание в дигиталното ръководство за експлоатация чрез продължително натискане върху записа на лентата на указателя в мултимедийната система:



LINGUATRONIC: извикване чрез системата за гласово управление

От съображения за безопасност по време на движение дигиталното ръководство за експлоатация е деактивирано.

- ⓘ Ще намерите ръководството за експлоатация и в приложението Mercedes-Benz Guides в актуалните App Stores.

Опазване на околната среда

 **УКАЗАНИЕ ЗА ОПАЗВАНЕ НА ОКОЛНАТА СРЕДА** Вреди за околната среда вследствие на условия на експлоатация и индивидуален стил на шофиране

Вредните емисии на Вашия автомобил зависят пряко от експлоатацията на автомобила.

Можете да допринесете за опазването на околната среда, като експлоатирате Вашия автомобил екологосъобразно. За това съблюдавайте следните препоръки за условията на експлоатация и индивидуалния стил на шофиране.

Условия на експлоатация:

- ▶ Внимавайте за правилното налягане в гумите.
- ▶ Не носете излишен багаж (напр. багажник на покрива, който вече не е необходим).
- ▶ Спазвайте интервалите за сервизно обслужване.
Редовно поддържан автомобил щади околната среда.
- ▶ Работите по сервизното обслужване винаги трябва да се извършват в квалифициран специализиран сервиз.

Индивидуален стил на шофиране:

- ▶ При стартирането не подавайте газ.
- ▶ Не оставяйте двигателя да загрява при спрял автомобил.
- ▶ Шофирайте предвидливо и спазвайте достатъчна дистанция.
- ▶ Избягвайте чести и резки ускорения и задействане на спирачките.
- ▶ Своевременно превключвайте и включвайте на ниски предавки само за $\frac{2}{3}$.
- ▶ Изключвайте двигателя по време на завесици от трафика престон, използвайте напр. ECO Start-Stop функцията.
- ▶ Шофирайте, като пестите гориво.

Обратно приемане на стари автомобили

Само за страните от ЕС:

Mercedes-Benz ще приеме обратно Вашия стар автомобил за екологично депониране съгласно Директивата на Европейския съюз (ЕС) за стари автомобили.

За връщане на стари автомобили имате създадена широка мрежа от събирателни пунктове и фирми за демонтаж. В тези фирми може безплатно да предадете Вашия автомобил. По този начин давате своя ценен принос за затварянето на цикъла на рециклиране и за опазването на ресурсите.

Допълнителна информация за рециклирането на стари автомобили, за оползотворяването им и за условията за обратно приемане ще получите на националната стартова страница на Mercedes-Benz.

Mercedes-Benz оригинални части

 **УКАЗАНИЕ ЗА ОПАЗВАНЕ НА ОКОЛНАТА СРЕДА** Вреди за околната среда вследствие на неизползване на рециклирани сменяеми агрегати

Дружеството Daimler AG предлага рециклирани сменяеми агрегати и части със същото качество като на нови части. При това важи същото право на иск, произтичащо от отговорността на производителя за некачествен продукт, както при нови части.

- ▶ Използвайте рециклирани сменяеми агрегати и части на дружеството Daimler AG.

 **УКАЗАНИЕ** Нарушаване на функционалността на системите за пасивна безопасност поради инсталация на аксесоари, ремонти или заваръчни дейности

В следните зони на автомобила могат да бъдат вградени въздушни възглавници, обтегачи на предпазните колани, както и електронни блокове за управление и датчици за системите за пасивна безопасност:

- рамка на вратата
- покривна рамка
- врати
- колони на вратите
- прагове на вратите
- седалки
- кокпит
- комбиинструмент
- средна конзола

- ▶ В тези зони да не монтирате аксесоари като на пр. аудиосистеми.
- ▶ Не извършвайте ремонти или заваръчни дейности.
- ▶ Извършвайте допълнителния монтаж на аксесоари в квалифициран специализиран сервиз.

Ако използвате части, гуми и колела, които не са одобрени от Mercedes-Benz, както и принадлежности, важни за безопасността, можете да застрашите експлоатационната безопасност на автомобила. Функционирането на важни за безопасността системи, например спирачната система, може да бъде нарушено. Използвайте само Mercedes-Benz оригинални части или части със същото качество. Използ-

вайте само гуми и колела, както и аксесоари, които са одобрени за Вашия тип автомобил.

Mercedes-Benz проверява оригиналните части и одобрените за Вашия тип автомобил части за преоборудване и аксесоари за надеждност, безопасност и пригодност. Въпреки текущия мониторинг на пазара Mercedes-Benz не може да даде оценка за други части. Дори в отделните случаи да има разрешение от технически изпитателен център или одобрение от официална институция, Mercedes-Benz не поема отговорност за ползването в автомобили Mercedes-Benz.

Определени части за вграждане и преустройство са разрешени само ако отговарят на законовите разпоредби, които са в сила. Всички Mercedes-Benz оригинални части отговарят на изискването за допускане в експлоатация. Частите, които не са разрешени за ползване, могат да доведат до отмяна на типовото одобрение.

В следните ситуации случаят е такъв:

- Промея се видят на автомобила, одобрен в типовото одобрение.
- Може да се очаква застрашаване на участници в движението.
- Влошават се показателите на отработени газове или на шумовете.

При поръчка на Mercedes-Benz оригинални части винаги посочвайте идентификационния номер на автомобила (FIN) (→ Страница 333).

Указания за дооборудване, надстройки, монтаж и модификации

С оглед на безопасността изграждайте и монтирайте надстройки само по валидните директиви за надстройки на Mercedes-Benz. Тези директиви гарантират, че шасито и надстройката образуват една неразделна част и се постига възможно най-добра безопасност на експлоатация и шофиране.

По принцип както производителят на автомобили, така и производителят на надстройки трябва да се погрижат произведените от тях продукти да бъдат пуснати в експлоатация в безопасно състояние, без да застрашават живота на хората. В противен случай може да има последици от граждански, наказателен или публичноправен характер. Тук важи правилото, че всеки производител носи отговорност за произведения от него продукт. Производителят на прикачни устройства, надстройки, монтаж и преустройства трябва да гарантира спазването на Директива 2001/95/ЕО над общата безопасност на продукта.

С оглед на безопасността Mercedes-Benz Ви препоръчва:

- Не извършвайте други промени по автомобила.
- При отклонения от разрешените директиви за надстройка поискайте съгласието на Mercedes-Benz.

Разрешенията от обществени изпитателни центрове или официални институции не изключват рисковете за безопасността.

Спазвайте информацията за Mercedes-Benz оригинални части (→ Страница 19).

Ще намерите указанията на Mercedes-Benz за карoserии в интернет на адрес https://bb-portal.mercedes-benz.com/portal/kat_iv.html?&L.

Там ще намерите и информация за разположението на шифтовете и смяна на предпазителите.

- ① Допълнителна информация ще получите в квалифициран специализиран сервиз.

⚠ ПРЕДУПРЕЖДЕНИЕ Опасност от произшествие- и нараняване при неправилни модификации или промени по автомобила

Вследствие преустройства или промени по автомобила може да бъде нарушена функцията на системи или компоненти.

По тази причина има вероятност те да не функционират по предназначение и/или може да бъде застрашена експлоатационната безопасност на автомобила.

▶ Винаги извършвайте преустройства или промени по автомобила в квалифициран специализиран сервиз.

Не са допустими дори и привидно незначителни изменения по автомобила, напр. монтирането на облицовка за радиатора при експлоатация при зимни условия. Не покривайте радиатора. Не използвайте и затоплящи подложки, защитни покривала срещу насекоми или подобни.

В противен случай стойностите на диагностичната система на автомобила се променят. В някои страни записването на данни от диагностиката на двигателя е задължително по закон и трябва да бъде проследимо и вярно по всяко време.

Фабричното оборудване с дървен или пластмасов под на товарното отделение е интегрален елемент от структурата на автомобила. Ако накарате да отстранят пода на товарното отделение, каросерията може да бъде повредена. Тогава обезопасяването на товара може да бъде нарушено и вече да не бъде гарантирано максималното натоварване на точките за прикрепване. Затова не отстранявайте пода на товарното отделение.

Ръководство за експлоатация

Това ръководство за експлоатация описва всички модели, серийното и допълнителното оборудване за Вашия автомобил, които са се предлагали към момента на редакционното приключване на това ръководство. Възможни са отклонения, специфични за отделните държави. Имайте предвид, че е възможно вашият автомобил да не е съоръжен с всички описани функции. Това се отнася и за важни за безо-

пасността системи и функции. Поради това оборудването на вашия автомобил може да се различава при някои описания и изображения.

В оригиналната документация към договора за покупка на Вашия автомобил са изброени всички системи, които се намират във Вашия автомобил.

При въпроси за оборудването и обслужването можете да се обърнете към Оторизиран сервиз на Mercedes-Benz .

Ръководството за експлоатация и сервизната книжка са важни документи и трябва да бъдат съхранявани в автомобила.

Експлоатационна безопасност

▲ ПРЕДУПРЕЖДЕНИЕ Опасност от произшествие вследствие на функционални неизправности или отказ на системи

Ако не извършвате предписаните работи по сервизното обслужване/поддръжката или нужните ремонти, може да се стигне до неизправности или откази на системи.

- ▶ Винаги извършвайте предписаните работи по сервизното обслужване-/поддръжката, както и необходими ремонти в квалифициран специализиран сервиз.

▲ ПРЕДУПРЕЖДЕНИЕ Опасност от произшествие- и нараняване вследствие на неправомерни модификации на електронни компоненти

Вследствие на модификации на електронни компоненти, техен софтуер, както и окабелявания може да бъде затруднено тяхното функциониране и/или функционирането на други взаимосвързани компоненти. По-специално могат да бъдат засегнати също важни за безопасността системи.

Поради това те вече не могат да функционират по предназначение и/или може да се застраши експлоатационната безопасност на автомобила.

- ▶ Не предприемайте никакви намеси по окабеляванията, както и по електронните компоненти или техния софтуер.
- ▶ Винаги извършвайте в квалифициран специализиран сервиз работите по електрически и електронни уреди.

Когато предприемете промени по бордовата електроника на автомобила, типовото одобрение губи валидност.

▲ ПРЕДУПРЕЖДЕНИЕ Опасност от пожар поради запалими материали на горещи части на изпускателната система за отработени газове

Ако запалими материали, напр. шума, трева или клони, са в контакт с горещи части на изпускателната система за отработени газове, тези материали може да се запалят.

- ▶ При пътувания по черни пътища или по пресечен терен проверявайте редовно долната страна на автомобила.
- ▶ Отстранявайте по-специално заклещени растения или други запалими материали.
- ▶ При повреди незабавно информирайте квалифициран специализиран сервиз.

4 УКАЗАНИЕ Повреда на автомобила

И по-специално в следните случаи автомобилът може да бъде повреден:

- Автомобилът стои например на висок бордюр или по черни пътища.
- Автомобилът преминава твърде бързо през препятствие, например бордюр, изкуствена неравност или дупка.
- Тежък предмет удря външната страна на пода на автомобила или части на ходовата част.

В такива или подобни ситуации каросерията, външната страна на пода, части на ходовата част, колела или гуми може да не изглеждат видимо повредени. Повредени по този начин компоненти могат да откажат неочаквано или при произшествие да не могат да поемат възникналите натоварвания, както е предвидено.

Ако облицовката на външната страна на пода е повредена, между външната страна на пода и нейната облицовка могат да се натрупат запалими материали, например шума, трева или клони. Ако такива материали влезнат в контакт с горещи части на изпускателната система за отработени газове, тези материали могат да се запалят.

- ▶ Незабавно проверете и ремонтирайте автомобила в квалифициран специализиран сервиз.

или

- ▶ При застрашена пътна безопасност по време на продължаването на пътуването незабавно спрете съобразно правилата за движение и информирайте квалифициран специализиран сервиз.

Декларации за съответствие

Електромагнитна съвместимост

Електромагнитната съвместимост на компонентите на автомобила е изпитана и доказана съгласно съответната текущо валидна версия на Регламент UN-R 10.

Радиобазирани компоненти на автомобила

Следващото указание важи за всички радиобазирани компоненти на автомобила и интегрираните в него информационни системи и комуникационни устройства:

Радиобазирани компоненти на този автомобил съответстват на основните изисквания и останалите приложими разпоредби на Директива 2014/53/ЕС. Допълнителна информация ще получите в Оторизиран сервиз на Mercedes-Benz.

Крик

Декларация за съответствие на хидравличния крик

Препис и превод на оригиналната декларация за съответствие:

ЕО Декларация за съответствие 2006/42/ЕО

Ние, WEBER-HYDRAULIK GMBH, с адрес, Heilbronner Str. 30, 74363 Güglingen, декларираме, че продуктът „Weber-хидравличен крик“ тип:

A AD ADX AH ANX AL AT ATD ATDX ATG ATN ATGX ATPX ATQ AX

Натоварване: 2 000 до 100 000 кг

Серийн номер: от година на производство 01/2010

Отговаря на съответните основни изисквания за безопасност и опазване на здравето на Директивата на ЕО относно машините.

Тази декларация за съответствие губи своята валидност:

- при промени или ремонти от некомпетентни лица,
- когато продуктите се ползват цели, които не са указани в ръководството за експлоатация,
- не се правят редовните прегледи

Съответна директива на ЕО: Директива на ЕО относно машините 2006/42/ЕО

Приложени норми: ISO 11530

Управление на качеството: DIN EN ISO 9001:2000

Гюглинген, 01.07.2013 г.

Подписано от

Управител, WEBER-HYDRAULIK GmbH

Упълномощен за техническата документация,
WEBER-HYDRAULIK GMBH

Heilbronner Straße 30, 74363 Güglingen

Декларация за съответствие на механичния крик
Препис и превод на оригиналната декларация за съответствие:

Декларация за съответствие на ЕО

1.

Подписаните, в качеството им на представители

Производител:

BRANO a.s.

74741 Hradec nad Moravicí, Opavská 1000,

Чешка република

Идентификационен номер: 64-387-5933

Идентификационен номер ДДС: CZ64-387-5933

декларираме изцяло на собствена отговорност, че продуктът:

2. а)

Наименование:

Крик

Тип, номер:

A 910 580 00 00

Година на производство: 2017

Отговаря на съответните разпоредби

Директива 2006/42/ЕО

б)

Описание и предназначение:

Крикът е предназначен само за повдигане на посочения автомобил, съобразно изобразените върху етикета на крика указания за употреба.

Техническата документация на продукта е на разположение в завода на производителя. Упълномощен за изготвянето на техническата документация: ръководител на техническия отдел на Brano a.s.

3.

Hradec nad Moravicí

Населено място

4.

12.07.2017 г.

Дата

Подписано от:

Director of Quality

Диагностична буска

Диагностичната буска служи за свързване на диагностични уреди в квалифициран специализиран сервиз.

▲ ПРЕДУПРЕЖДЕНИЕ Опасност от произшествия поради свързване на уреди към диагностичната буска

Свързването на уреди към диагностична буска на автомобила, може да доведе до нарушения в работата на системите на автомобила.

Това може да застраши експлоатационната безопасност на автомобила.

- ▶ Свързвайте към диагностична буска на автомобила само такива уреди, които са одобрени от Mercedes-Benz за автомобила.

▲ ПРЕДУПРЕЖДЕНИЕ Опасност от произшествия в резултат на предмети в пространството за краката на водача

Предмети в краката на водача могат да ограничат хода на педалите или да блокират натиснат педал.

Това застрашава експлоатационната- и пътна безопасност на автомобила.

- ▶ Приберете всички предмети в автомобила на безопасно място, за да не могат да попаднат в краката на шофьора.
- ▶ Стелката винаги трябва да бъде монтирана здраво, както се изисква, за да се обезпечи достатъчно свободно пространство за педалите.
- ▶ Не използвайте незакрепени стелки и не поставяйте стелките една върху друга.

! УКАЗАНИЕ Разреждане на акумулаторна батерия поради употреба на устройства, свързани към диагностичната буска

Използването на уредите на диагностичната буска натоварва акумулаторната батерия.

- ▶ Проверете заредеността на акумулаторната батерия.
- ▶ Заредете акумулаторната батерия при недостатъчна зареденост, напр. поради продълго шофиране.

Включването на устройства към диагностичната буска може да доведе напр. до нулиране на информацията за следене на отработените газове. По този начин има вероятност автомобилът да не може да изпълни изискванията при следващия анализ на отработените газове при годишния технически преглед.

Указания за промяна на мощността на двигателя

Увеличената мощност може да:

- промени емисионните стойности

- доведе до смущения в работата
- доведе до косвена повреда

Експлоатационната безопасност на двигателя не може да се гарантира във всички случаи.

Ако повишите мощността на двигателя на автомобила:

- Адаптирайте гумите, ходовата част, охладителната система на спирачките и на двигателя към повишената му мощност.
- Сертифицирайте повторно автомобила.
- Докладвайте промяната в мощността на застрахователя.

В противен случай губите типовото одобрение и застраховката.

Когато продавате автомобила, информирайте купувача за променената мощност на двигателя на автомобила. В противен случай в зависимост от законодателя това може да е наказуемо.

Квалифициран специализиран сервиз

Квалифицираният специализиран сервиз притежава необходимите специализирани знания, инструменти и квалификация за правилното изпълнение на необходимите работи по автомобила. И по специално относно важните за безопасността работни операции.

Следните работни операции по автомобила винаги трябва да се извършват в квалифициран специализиран сервиз:

- важни за безопасността работни операции
- сервизно обслужване и работни операции по техническо обслужване
- работни операции по привеждане в изправност
- модификации, както и работни операции по монтаж и преустройство
- работи по електронните компоненти

Mercedes-Benz Ви препоръчва оторизиран сервиз на Mercedes-Benz.

Регистрация на автомобила

Възможно е Mercedes-Benz да инструктира свои оторизирани сервизи да провеждат технически проверки на определени автомобили. Чрез проверките се подобрява качеството или безопасността на автомобилите.

Само ако Mercedes-Benz разполага с Вашите регистрационни данни, Mercedes-Benz може да Ви информира за проверките на автомобили.

В следните случаи е възможно Вашият автомобил все още да не е регистриран на Ваше име:

- Ако не сте закупили автомобила си от оторизиран търговец.
- Ако на автомобила Ви все още не е бил извършен преглед в оторизиран сервиз на Mercedes-Benz.

Най-добре е да регистрирате Вашия автомобил в оторизиран сервиз на Mercedes-Benz.

Информирайте Mercedes-Benz възможно най-скоро за промяна на Вашия адрес или за промяна на собственика на автомобила. Можете да направите това например в оторизиран сервиз на Mercedes-Benz.

Използване по предназначение на автомобила

Ако отстраните стикерите с предупредителните указания, опасността остават неразпознати за Вас или за другите лица. Не отстранявайте стикерите с предупредителни указания от местата им.

Когато ползвате автомобила, имайте предвид следната информация:

- указанията за безопасност в това ръководство
- техническите данни на автомобила
- правилата и -предписанията за движение
- законите за моторните превозни средства и стандартите за безопасност

Отговорност на производителя за некачествен продукт

И **УКАЗАНИЕ** Повреди по автомобила при нарушаване на указанията в това ръководство за експлоатация

Нарушаването на указанията в това ръководство за експлоатация може да доведе до повреди по автомобила.

Тези повреди не се покриват нито от отговорността на производителя за некачествен продукт на Mercedes-Benz, нито от гаранцията за нови или употребяван автомобил.

▶ Спазвайте указанията на това ръководство за експлоатация за правилна експлоатация на Вашия автомобил и възможните повреди по него.

QR кодове за спасителна карта

Стикерите QR код са залепени на В-колоната от страната на водача и на спътника. При произшествие спасителните екипи могат с помощта на QR кодовете бързо да получат информация от съответната спасителна карта за Вашия автомобил. Актуалната спасителна карта съдържа в компактна форма най-важната

информация за Вашия автомобил, напр. за разпределението на електрическите проводници.

Допълнителна информация ще получите на интернет адрес <http://www.mercedes-benz.de/qrcode>.

Запаметяване на данни

Електронни блокове за управление

Във Вашия автомобил са вградени електронни блокове за управление. Някои от тях са необходими за сигурното функциониране на автомобила, а други ви подпомагат при шофирането (асистиращи системи за водача). Освен това, автомобилът разполага с функции за комфорт и развлечения, които също са възможни благодарение на електронните блокове за управление.

Електронните блокове за управление съдържат памети за данни, които могат да съхраняват временно или трайно техническа информация за състоянието на автомобила, за натоварването на неговите компоненти, за нуждата от техническо обслужване, както и за технически събития и грешки.

Тази информация документира най-общо състоянието на даден компонент, модул, система или на околната среда, като например:

- работни състояния на системни компоненти (например ниво на напълване, състояние на акумулатора, налягане в гумите)
- съобщения за състоянието на превозното средство или на неговите отделни компоненти (например обороти на колелата/скорост, забавяне на движението, напречно ускорение, индикация за поставените предпазни колани)
- неизправности и повреди във важни системни компоненти (например светлини, спирачки)
- информация за събития, които повреждат автомобила
- реакция на системата при определени ситуации (например задействане на въздушна възглавница, намеса на системи за регулиране на стабилността)
- условия на заобикалящата среда (например температура, датчик за дъжд)

Наред с функционирането на самите електронни блокове за управление, тези данни служат за разпознаване и отстраняване на грешки, както и за оптимизация на функциите на автомобила от страна на производителя. Голяма част от тези данни са преходни и се обработват единствено в самия автомобил. Само малка част от данните се съхранява в паметта за грешки и инциденти.

Ако ползвате сервизни услуги, техническите данни от автомобила могат да бъдат разчетени от служителите на сервизната мрежа (например сервизи, производител) или от трети страни (например аварийни служби). Сервизни услуги са например ремонтни

услуги, действия по поддръжката, гаранционни случаи и мерки по обезпечаване на качеството. Разчитането се извършва чрез законово предписания извод за диагностичната букса в автомобила. Съответната сервисна мрежа или трета страна събира, обработва и използва тези данни. Данните документират техническото състояние на автомобила, помагат при откриването на грешки и подобряването на качеството и при необходимост се предоставят на производителя. Освен това, производителят носи отговорност за продукта. За тази цел производителят се нуждае от техническите данни от автомобилите.

Паметите за грешки в автомобила могат да бъдат нулирани в рамките на ремонтни или сервисни дейности от даления сервис.

В зависимост от избраното оборудване можете сами да въвеждате данни във функциите за комфорт и информационно-развлекателните функции на автомобила.

Към тях спадат например:

- мултимедийни данни, например музика, филми или снимки за възпроизвеждане в интегрирана мултимедийна система
- данни от адресния указател за употреба във връзка с интегрирана разговорна система "Свободни ръце" или интегрирана навигационна система
- въведени навигационни цели
- данни за употребата на интернет услуги

Тези данни могат да се съхраняват локално в автомобила или се намират на устройство, което сте свързали към автомобила (например смартфон, USB стик или MP3 плейър). Ако тези данни се съхраняват в автомобила, можете да ги изтриете по всяко време. Прехвърлянето на тези данни на трети лица се извършва единствено по Ваше желание: по-специално в рамките на използването на онлайн услуги в съответствие с настройките, които сте избрали.

Можете да запаметите в автомобила настройките за комфорт/персонализирани функции и да ги промените по всяко време.

В зависимост от оборудването те включват например:

- настройки на позициите на седалките и волана
- настройки за ходовата част и климатизацията
- персонализирани функции, като например вътрешно осветление

Ако Вашият автомобил разполага с необходимото оборудване, можете да свържете своя смартфон или друго мобилно устройство с автомобила. Можете да управлявате съответното устройство чрез интегрираните в автомобила елементи за управление. При това картината и звукът на смартфона могат да бъдат предавани чрез мултимедийната система. Същевременно на Вашия смартфон се прехвърля определена информация.

Те включват, в зависимост от конкретния вид интеграция, например:

- обща информация за автомобила
- данни за местоположение

Това дава възможност за използване на избрани приложения в смартфона, например навигация или възпроизвеждане на музика. Не следват други взаимодействия между смартфона и автомобила, по-специално активен достъп до данни на автомобила. Видът на допълнителна обработка на данните се определя от доставчика на приложението, което използвате. Дали и кои настройки ще ползвате, зависи от съответното приложение и операционната система на Вашия смартфон.

Онлайн услуги

Свързване към радиомрежа

Ако автомобилът е свързан към радиомрежа, това дава възможност за обмен на данни между Вашия автомобил и други системи. Връзката с безжичната мрежа е възможна благодарение на вграден приемник или използвано от Вас мобилно устройство (например смартфон). Благодарение на свързването към радиомрежа могат да се използват онлайн функции. Това включва онлайн услуги или приложения, които се предлагат от производителя или от други оператори.

Услуги от производителя

При онлайн услуги на производителя той описва на подходящо място съответните функции (например ръководство за експлоатация, интернет сайт на производителя) и предоставя свързаната с това информация за защита на данните. За предоставянето на онлайн услуги могат да бъдат използвани лични данни. Обменът на данни се осъществява посредством защитена връзка, например чрез предвидени за това ИТ системи на производителя. Събирането, обработването и използването на лични данни извън предоставянето на услуги се извършва единствено въз основа на законово разрешение или съгласие.

Обикновено можете да активирате или деактивирате (отчасти платените) услуги и функции. В някои случаи това важи и за връзката за данни на автомобила като цяло. Това изключва конкретни законови функции и услуги.

Услуги от други доставчици

Ако съществува възможност да се използват онлайн услугите на други оператори, то съответният доставчик на услугата носи отговорност за защитата на личните данни и условията за ползване на услугата. Производителят няма контрол над обмененото съдържание при тези услуги.

За това поискайте информацията от доставчика на съответната услуга за естеството, степента и целта на

събирането и използването на лични данни в рамките на услугите, предлагани от трети страни.

Авторско право

Информация за лицензите на използвания във Вашия автомобил свободен и Open Source софтуер ще намерите в носителя на данни във Вашата чанта за документи на автомобила и с актуализациите в интернет на:

<http://www.mercedes-benz.com/opensource>

Система за пасивна безопасност

Защитен потенциал на системата за пасивна безопасност

Системата за пасивна безопасност обхваща следните компоненти:

- система на предпазните колани
- въздушни възглавници
- система за обезопасяване на деца
- закрепвания на детско столче

При произшествие системата за пасивна безопасност може да намали риска пътниците в автомобила да влязат в контакт с части от пътническото отделение. Освен това при произшествие системата за пасивна безопасност може да намали натоварванията за пътниците в автомобила.

Само правилно поставеният предпазен колан може да разгърне пълния си защитен потенциал. В зависимост от разпознатата опасност от произшествие обтегачите на предпазния колан и/или въздушните възглавници допълват правилно поставения предпазен колан. Не при всяко произшествие се задействат обтегачите на предпазния колан и/или се отварят въздушните възглавници.

Автомобили с многоместна седалка до водача: обтегачът на предпазния колан на многоместната седалка до водача се задейства независимо дали езичето на закопчалката на предпазния колан е фиксирано в предпазния колан.

Ако автомобилът няма въздушна възглавница за водача, системата на предпазните колани не включва обтегач на предпазния колан и ограниченител на силата на предпазния колан на предпазния колан.

За да може системата за пасивна безопасност да разгърне своя защитен потенциал, всеки пътник в автомобила трябва да спазва следните указания:

- Да постави предпазния колан.
- Да заеме почти изправена седяща позиция, с гръб, облегнат на облегалката.
- По възможност да седи така, че краката му да са на пода.
- Лица с ръст под 1,50 м да се обезопасяват винаги в подходяща за автомобилите Mercedes-Benz допълнителна система за пасивна безопасност

Никоя от съществуващите днес системи обаче не може да изключи напълно наранявания и смъртни случаи при произшествия от всякакво естество. Предпазният колан и въздушната възглавница не защитават най-вече от предмети, попадащи в автомобила отвън. Рискът от наранявания от въздушната възглавница също не може да бъде напълно изключен.

Ограничение на защитния потенциал на системата за пасивна безопасност

▲ ПРЕДУПРЕЖДЕНИЕ Опасност от нараняване- или опасност за живота вследствие промени по системата за пасивна безопасност

Ако системата за пасивна безопасност бъде променена, тя може да не функционира правилно.

Тогава системата за пасивна безопасност не може да предпазва пътниците в автомобила, както е предвидено, и напр при произшествие може да откаже или да се активира неочаквано.

- ▶ Никога не променяйте части на системата за пасивна безопасност.
- ▶ Не предприемайте никакви намеси по обеляването, както и по електронните компоненти или техния софтуер.

Обърнете се към квалифициран сервиз, ако автомобилът трябва да се пригоди за нуждите на лице с физическо увреждане.



Mercedes-Benz Ви препоръчва да използвате асистенти за водача, които са одобрени от Mercedes-Benz за Вашия автомобил.

Функционална готовност на системата за пасивна безопасност

При включено подаване на контакт предупредителната лампа на системата за пасивна безопасност свети  по време на самотестването. Тя изгасва най-късно няколко секунди след стартирането на автомобила. Тогава компонентите на системата за пасивна безопасност са в готовност.

Неизправна функция на системата за пасивна безопасност

В следите случаи е налице неизправно функциониране на системата за пасивна безопасност:

- При включено подаване на контакт предупредителната лампа на системата за пасивна безопасност  не светва.
- При движение предупредителната лампа на системата за пасивна безопасност  свети постоянно или мига многократно.

▲ ПРЕДУПРЕЖДЕНИЕ Опасност от нараняване- или опасност за живота вследствие на функционални неизправности в системата за пасивна безопасност.

Ако системата за пасивна безопасност е неизправна, компоненти от нея могат да бъдат активирани неволно или да не се задействат при произшествие, както е предвидено. Това, напр. може

да засегне обтегач на предпазния колан или въздушна възглавница.

- ▶ Незабавно проверете и ремонтирайте системата за пасивна безопасност в квалифициран специализиран сервис.

Функция на системата за пасивна безопасност при произшествие

Начинът на функциониране на системата за пасивна безопасност се определя от пресметнатата тежест на удара и вида на произшествието:

- челен удар
- удар отзад
- страничен удар

Праговете на активирани за обтегача на предпазния колани за компонентите на системата за пасивна безопасност се определя чрез оценка на измерените на различни места в автомобила стойности от датчиците. Този процес има прогнозен характер. Задействането на компонентите на системата за пасивна безопасност трябва да се извърши своевременно, в началото на сблъсъка.

Фактори, които са видими или могат да се измерят едва след сблъсъка, не са решаващи за действие на въздушната възглавница. Те не представляват и индикация за това.

Автомобилът може да бъде деформиран значително, без да се действа някоя въздушна възглавница. Такъв е случаят, когато са засегнати само относително лесно деформиращи се части, което не е довело до значителна неизползваемост на автомобила. Обратно, някоя въздушна възглавница може да се действа, въпреки че автомобилът има само минимални деформации. Такъв е случаят, когато напр. са засегнати носещи части на автомобила като надлъжните греди, което е довело до значителна неизползваемост на автомобила.

Компонентите на системата за пасивна безопасност могат да бъдат активирани или действани независимо един от друг:

Компоненти	Разпознати потенциални ситуации
Обтегач на предпазния колан	челен удар, удар отзад, страничен удар ¹⁾
Въздушна възглавница за водача, въздушна възглавница за спътника	Челен удар

Компоненти	Разпознати потенциални ситуации
Странична въздушна възглавница	Страничен удар
Въздушна възглавница при страничното стъкло	страничен удар, челен удар

¹⁾ Само ако автомобилът е оборудван със странична въздушна възглавница или въздушна възглавница при страничното стъкло.

▲ ПРЕДУПРЕЖДЕНИЕ Опасност от изгаряне вследствие горещи части на въздушната възглавница

След действие на въздушна възглавница нейните части са горещи.

- ▶ Не докосвайте частите на въздушната възглавница.
- ▶ Подновете вече отворила се въздушна възглавница в квалифициран сервис.

Mercedes-Benz Ви препоръчва след произшествие да възложите транспортиране на автомобила до квалифициран специализиран сервис. Вземете това предвид най-вече когато са се действали обтегач на предпазния колан или въздушна възглавница.

Когато обтегачите на предпазните колани или въздушните възглавници се действат, се чува пукот и може да се появи прах.

- Пукотът принципно не намалява слуха.
- Разпърскваният се прах като цяло не е опасен за здравето, но при хора с астма или затруднено дишане може да предизвика нарушения в дишането.

Ако е възможно и безопасно, за да избегнете нарушения в дишането, напуснете незабавно автомобила или отворете някое стъкло.

Предпазни колани

Защитен потенциал на предпазния колан

Преди потегляне предпазният колан да се поставя винаги правилно. Само правилно поставеният предпазен колан може да разгърне пълния си защитен потенциал.

▲ ПРЕДУПРЕЖДЕНИЕ Опасност от нараняване- или опасност за живота при неправилно поставен предпазен колан

Когато предпазният колан е поставен грешно, той не може да предпазва както е предвидено.

Освен това грешно поставен предпазен колан може да предизвика наранявания, напр. при про-

изшествие, спирачни маневри или рязка смяна на посоката.

- ▶ Винаги се уверявайте, че всички пътници в автомобила са с правилно поставени предпазни колани и са седнали правилно.

Допълнително спазвайте указанията за правилната позиция на седалката на водача и за настройването на седалките (→ Страница 60).

За да може правилно поставеният предпазен колан да разгърне своя защитен потенциал, всеки пътник в автомобила трябва да спазва следните указания:

- Предпазният колан трябва да приляга към тялото без усукване, опънато и плътно.
- Предпазният колан трябва да преминава през средата на раменете и възможно ниско през хълбока.
- Раменната част на колана не трябва да се допира до врата и не трябва да преминава под ръката или зад гърба.
- Избягвайте да носите връхни дрехи, напр. зимно палто.
- Натиснете предпазния колан за таза надолу в извивките на хълбока и опънете здраво с помощта на раменната част на колана. Предпазният колан за таза никога да не преминава през корема или стомаха.
- Предпазният колан да не преминава върху остри, протриващи или чувливи предмети.
- С предпазния колан винаги да е обезопасен само един човек. Никога не превозвайте бебе или малко дете в скута на пътник в автомобила.
- Никога пътник и даден предмет да не бъдат закопчавани заедно с един предпазен колан. За обезопасяване на предмети, багаж или товар винаги спазвайте указанията за товарене на автомобила (→ Страница 72).

Уверете се, че в нито един момент няма наличие на предмети между седящия и седалката, напр. възглавници.

Когато с Вас в автомобила пътува дете, задължително спазвайте инструкциите и указанията за безопасност в „Деца в автомобила“ (→ Страница 32).

Ограничение на защитния потенциал на предпазния колан

- ▲ **ПРЕДУПРЕЖДЕНИЕ** Опасност от нараняване или опасност за живота вследствие на неправилна позиция на седалката

Когато облегалката не е поставена в почти вертикална позиция, предпазният колан не осигурява защитата за пасивна безопасност по предназначение.

В този случай при спиране или при произшествие можете да се изплъзнете под предпазния колан и с това да нараните напр. долната част на тялото или врата си.

- ▶ Преди потегляне регулирайте правилно седалката.
- ▶ Винаги следете облегалката на седалката да е в почти вертикална позиция и предпазният колан да преминава през средата на раменете.

- ▲ **ПРЕДУПРЕЖДЕНИЕ** Опасност от нараняване или опасност за живота без допълнителни системи за пасивна безопасност при хора с нисък ръст

Лица с ръст под 1,50 м не могат да поставят предпазния колан правилно без подходящи допълнителни системи за пасивна безопасност.

Когато предпазният колан е поставен грешно, той не може да предпазва както е предвидено. Освен това грешно поставен предпазен колан може да предизвика наранявания, напр. при произшествие, спирачни маневри или рязка смяна на посоката.

- ▶ Лица с ръст под 1,50 м да се обезопасяват винаги с подходяща допълнителна система за пасивна безопасност.

- ▲ **ПРЕДУПРЕЖДЕНИЕ** Опасност от нараняване или опасност за живота вследствие повредени или променени предпазни колани

Предпазните колани не защитават в следните случаи:

- Ако предпазните колани са повредени, изменени, силно замърсени, избелели или оцветени
- Закопчалката на предпазния колан е повредена или силно замърсена
- Обтегачите, закрепването или механизма за навиване на предпазните колани са били променени.

При произшествие предпазните колани може и да не се повредят видимо, напр. от парчета стъкло.

Променени или повредени предпазни колани може да се скъсат и да паднат, напр. при произшествие.

Променени обтегачи на колани може да се активират неволно или да не функционират както е предвидено.

- ▶ Никога не променяйте предпазните колани, обтегачите, закрепването и механизма за навиване на предпазните колани.

- ▶ Уверете се, че предпазните колани не са повредени, износени и замърсени.
- ▶ След произшествие предпазните колани да се проверяват незабавно в квалифициран специализиран сервис.

Mercedes-Benz Ви препоръчва да използвате предпазни колани, които са одобрени от Mercedes-Benz за Вашия автомобил.

▲ ПРЕДУПРЕЖДЕНИЕ Опасност от нараняване- или опасност за живота вследствие пиротехнически задействан обтегач на предпазен колан

Вече пиротехнически задействани обтегачи на предпазните колани не са функционални и поради това не могат да защитават както е предвидено.

- ▶ Пиротехнически задействаните обтегачи на предпазния колан да се подновяват незабавно в квалифициран специализиран сервис.

Mercedes-Benz Ви препоръчва след произшествие да възложите транспортиране на автомобила до квалифициран специализиран сервис.

! УКАЗАНИЕ Увреждане чрез прищипване на предпазния колан

Ако неизползван предпазен колан не е навит изцяло, може да се заклеши във вратата или в механизма на седалката.

- ▶ Винаги се уверявайте, че неизползван предпазен колан ще се навие изцяло.

Поставяне и настройване на предпазния колан

Ако изтеглите предпазния колан бързо или на тласъци, механизъмът за навиване на предпазния колан блокира. Тогава лентата на предпазния колан не може да бъде изтеглена.



- ▶ Езичето на закопчалката на предпазния колан **2** да бъде фиксирано винаги към принадлежащата към съответната седалка закопчалка **1**.
- ▶ С натиснато деблокиращо устройство бутнетe изхода на предпазния колан **3** в желаната позиция.
- ▶ Пуснете отключващия бутон и се уверете, че изходът на предпазния колан **3** се фиксира.

Автомобили с единична седалка на спътника:

! УКАЗАНИЕ Задействане на обтегача на предпазния колан при незаета седалка на спътника

Ако езичето на предпазния колан е фиксирано в закопчалката на предпазния колан на незаетата седалка на спътника, при произшествие, освен другите системи, може да се освободи и обтегачът на колана.

- ▶ С предпазния колан винаги да е обезопасен само един човек.

Сваляне на предпазния колан

- ▶ Натиснете бутона за освобождаване на закопчалката на предпазния колан и го върнете с езичето в изходно положение.

Функция за предупреждение при непоставен колан на водача и на спътника

Предупредителната лампа за предпазния колан  на дисплея на инструмента Ви обръща внимание, че всички пътници в автомобила трябва да поставят правилно предпазния колан.

Допълнително може да прозвучи и предупредителен звуков сигнал.

Когато водачът е с поставен предпазен колан, функцията за предупреждение при непоставен колан изгасва. В зависимост от оборудването на автомо-

била функцията за предупреждение при непоставен колан се изключва, щом водачът и спътникът са с поставени предпазни колани.

Само за определени държави: независимо дали водачът е с вече поставен колан, предупредителната лампа за предпазния колан  свети за шест секунди след всяко подаване на контакт. След стартирането на двигателя тя изгасва, щом водачът е с поставен предпазен колан.

Въздушни възглавници

Преглед на въздушните възглавници

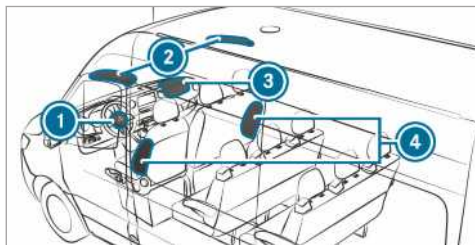

- ① Въздушна възглавница за водача
- ② Въздушна възглавница при страничното стъкло
- ③ Въздушна възглавница за спътника
- ④ Странична въздушна възглавница

Ще разпознаете мястото за монтаж на въздушна възглавница по обозначението AIRBAG.

При активиране въздушната възглавница може да увеличи защитния потенциал за съответния пътник в автомобила.

Възможен защитен потенциал на въздушна възглавница:

ВЪЗДУШНА ВЪЗГЛАВНИЦА	Възможен защитен потенциал за ...
Въздушна възглавница за водача, въздушна възглавница за спътника	Глава и гръден кош
Въздушна възглавница при страничното стъкло	Глава
Странична въздушна възглавница	Гръден кош и таз

Защитен потенциал на въздушните възглавници

В зависимост от произшествието, въздушната възглавница може заедно с правилно поставения предпазен колан да увеличи защитния потенциал.

▲ ПРЕДУПРЕЖДЕНИЕ Опасност от нараняване- или опасност за живота вследствие неправилен начин на седене

Ако не седите правилно на седалката, въздушната възглавница не може да защитава както е предвидено, а отварянето ѝ може да причини дори допълнителни наранявания.

За да избегнете рисковете, винаги следете всички пътници в автомобила:

- да са с правилно поставени предпазни колани, бременните жени също.
- да са седнали правилно и да спазват възможно най-голямо разстояние до въздушните възглавници.
- да спазват следните указания.

▶ Винаги следете между въздушната възглавница и пътника в автомобила да няма никакви предмети.

Всеки пътник в автомобил трябва да спазва следните указания, за да избегне рискове от отваряща се въздушна възглавница:

- Преди да потеглите, регулирайте седалките винаги правилно, седалката на водача и на спътника да бъдат колкото е възможно по-назад. Винаги имайте предвид информацията за правилната позиция на седалката на водача (→ Страница 60).
- Хващайте колелото на волана само от външната страна. Така въздушната възглавница ще може да се отвори безпрепятствено.
- По време на движение винаги се облягайте на облегалката. Не се навеждайте напред или не се облягайте на вратата или на страничното стъкло. В противен случай се намирате в обхвата на отваряне на въздушната възглавница.
- Краката винаги да са на земята. Не поставяйте краката си напр. върху кокапита. В противен случай краката Ви се намират в обхвата на раздуване на въздушната възглавница.
- Когато возите деца в автомобила, спазвайте допълнителните указания (→ Страница 32).
- Поставяйте и обезопасявайте предмети и товари в автомобила винаги надлежно.

Предмети в пътническото отделение може да ограничат правилното функциониране на въздушна възглавница. Всеки пътник винаги трябва да гарантира изпълнението на следните точки:

- няма хора, животни или предмети между пътниците в автомобила и въздушната възглавница.
- няма предмети между седалката и вратата, както и колоната на вратата (В-колоната).

- никакви твърди предмети, като напр. закачалки за дрехи не висят по ръкохватките или на куките за дрехи.
- в обхвата на отваряне на някоя въздушна възглавница, напр. на врата, странично стъкло или страничната облицовка няма закрепени аксесоари като държачи за чаши.
- в джобовете на дрехите не се намират тежки или чупливи предмети с остри ръбове. Разполагайте такива предмети на подходящо място.

Ограничение на защитния потенциал на въздушните възглавници

- ▲ ПРЕДУПРЕЖДЕНИЕ** Опасност от нараняване поради промени по капака на въздушната възглавница

Ако промените капак на въздушна възглавница или поставяте отгоре предмети, напр. дори и стикери, въздушната възглавница вече не може да функционира правилно.

- ▶ Никога не променяйте капак на въздушна възглавница и не поставяйте никакви предмети отгоре.

Ще разпознаете мястото за монтаж на въздушната възглавница по обозначението AIRBAG (→ Страница 31).

- ▲ ПРЕДУПРЕЖДЕНИЕ** Опасност от нараняване или опасност за живота вследствие на неподходящи калъфки за седалките

Неподходящите калъфки за седалки могат да затруднят или да възпрепятстват активирането на монтираните в седалките въздушни възглавници.

Тогава въздушните възглавници не могат да предпазват пътниците в автомобила, както е предвидено.

- ▶ Използвайте само тапицерии на седалките, които са одобрени от Mercedes-Benz за съответната седалка.

- ▲ ПРЕДУПРЕЖДЕНИЕ** Опасност от нараняване поради смущения в работата на датчиците в облицавката на вратите

Във вратите са вградени датчици за управлението на въздушните възглавници. Промените или неправилно извършените работи по врати или облицовката на вратите, както и повредените врати могат да нарушат функционирането на датчиците. Така въздушните възглавници няма да могат да функционират по предназначение.

Тогава въздушните възглавници не могат да предпазват пътниците в автомобила правилно.

- ▶ Никога не извършвайте промени по вратите или части от тях.

- ▶ Работи по вратите или тапицерия на вратите да се извършват в квалифициран специализиран сервис.

- ▲ ПРЕДУПРЕЖДЕНИЕ** Опасност от нараняване поради вече действала се въздушна възглавница

Отворена вече въздушна възглавница няма защитно действие и при произшествие не може да предпазва както е предвидено.

- ▶ Изтеглете автомобила до квалифициран специализиран сервис, за да подновите отворена въздушна възглавница.

Незабавно сменяйте отворили се въздушни възглавници.

Деца в автомобила

Указания за безопасен транспорт на деца

- ▲ ПРЕДУПРЕЖДЕНИЕ** Опасност от произшествие- и нараняване при деца без надзор в автомобила

Ако оставите деца без надзор в автомобила, те могат да приведат автомобила в движение, като напр.:

- освободят паркинг-спирачката.
- превключат автоматичната предавателна кутия от позицията за паркиране **P** или превключат механичната предавателна кутия в позиция за празен ход.
- стартират двигателя.

Освен това може да действат дадено оборудване на автомобила и да се заклеят.

- ▶ Никога не оставяйте деца без надзор в автомобила.
- ▶ При напускане на автомобила винаги вземайте ключа със себе си и заключвайте автомобила.

- ▲ ПРЕДУПРЕЖДЕНИЕ** Опасност за живота поради висока или ниска температура в автомобила

Когато лица – и по-специално деца – са изложени на продължителна горещина или студ, съществува опасност от нараняване или дори опасност за живота!

- ▶ Никога не оставяйте лица – и по-специално деца – без надзор в автомобила.
- ▶ Никога не оставяйте животни в автомобила без надзор.

▲ ПРЕДУПРЕЖДЕНИЕ Опасност от изгаряне поради директна слънчева светлина върху детското столче

Ако системата за обезопасяване на деца е изложена на директна слънчева светлина, нейните части могат силно да се нагряат.

Децата могат да се изгорят на тези части, особено на металните части на системата за обезопасяване на деца.

- ▶ Винаги внимавайте да не оставяте системата за обезопасяване на деца изложена на директни слънчева светлина.
- ▶ Предпазете я напр. с одеяло.
- ▶ Преди да поставите детето вътре, оставете системата за обезопасяване на деца да се охладни, когато е била изложена на директна слънчева светлина.
- ▶ Никога не оставяйте деца без надзор в автомобила.

Mercedes-Benz Ви препоръчва, с цел по-добра защита на децата под 12 години или с височина под 1,50 м, да спазвате непременно следните указания:

- Обезопасявайте деца само в подходяща, препоръчана и съобразена с възрастта и теглото система за обезопасяване на деца за автомобили Mercedes-Benz. Същевременно задължително се съобразявайте с областта на приложение на системата за обезопасяване на деца.
- По възможност монтирайте системата за обезопасяване на деца върху задна седалка.
- Използвайте само следните закрепващи системи за системи за обезопасяване на деца:
 - системата на предпазните колани
 - ISOFIX скоби за закрепване
 - точките за закрепване Top Tether
- Следвайте ръководството за монтаж на производителя на системата за обезопасяване на деца.
- Спазвайте предупредителните указания на табелките, които се намират в пътническото отделение и върху системата за обезопасяване на деца.

▲ ПРЕДУПРЕЖДЕНИЕ Опасност от нараняване или опасност за живота вследствие на неправилен монтаж на системата за обезопасяване на деца

Ако системата за обезопасяване на деца се монтира неправилно на предвиденото за това място, тя не може да предпазва, както е предвидено.

Тогава при произшествие, спиране или рязка смяна на посоката детето не може да бъде задържано.

- ▶ Спазвайте задължително ръководството за монтаж на производителя на системата за

обезопасяване на деца, както и областта на приложение.

- ▶ Уверете се, че цялата опорна повърхнина на системата за обезопасяване на деца лежи върху седалищната площ на седалката.
- ▶ Никога не поставяйте предмети под или зад системата за обезопасяване на деца, напр. възглавници.
- ▶ Използвайте система за обезопасяване на деца само с предвидената оригинална калъфа.
- ▶ Сменяйте повредените калъфи само с оригинални.

▲ ПРЕДУПРЕЖДЕНИЕ Опасност от нараняване или опасност за живота вследствие на необезопасена система за обезопасяване на деца в автомобила

Ако системата за обезопасяване на деца е монтирана неправилно или не е закрепена, тя може да се откачи при произшествие, спиране или рязка смяна на посоката.

Системата за обезопасяване на деца може да изхвърчи и да удари някой от пътниците.

- ▶ Дори неизползваните системи за обезопасяване на деца трябва да са правилно монтирани.
- ▶ Непременно спазвайте ръководството за монтаж на производителя на системата за обезопасяване на деца.

▲ ПРЕДУПРЕЖДЕНИЕ Опасност от нараняване или опасност за живота вследствие на използване на повредени системи за обезопасяване на деца

Повредени или подложени на напрежение при произшествие системи за обезопасяване на деца или техните системи за закрепване вече не могат да предпазват, както е предвидено.

Тогава при произшествие, спиране или рязка смяна на посоката детето не може да бъде задържано.

- ▶ Сменяйте веднага повредени или подложени на напрежение при произшествие системи за обезопасяване на деца.
- ▶ Веднага проверете системите за закрепване на системите за обезопасяване на деца в квалифициран специализиран сервиз, преди да монтирате отново система за обезопасяване на деца.

ⓘ За почистване на препоръчаните от Mercedes-Benz системи за обезопасяване на деца използвайте препарати за поддръжка на Mercedes-Benz. Допълнителна информация ще получите в квалифициран специализиран сервиз.

Задължително спазвайте и следните указания:

- При монтаж на система за обезопасяване на деца върху седалката на спътника задължително спазвайте указанията относно системите за обезопасяване на деца върху седалката на спътника (→ Страница 36)
- Указания за закрепване на подходящи системи за обезопасяване на деца (→ Страница 37)
- Указания за препоръчаните системи за обезопасяване на деца (→ Страница 39)
- Указанията за безопасност относно предпазния колан (→ Страница 28)
- За правилната употреба на предпазния колан (→ Страница 30)

Закрепване на система за обезопасяване на деца с ISOFIX върху задната седалка

Указания за устройствата за закрепване на детско столче ISOFIX

▲ ПРЕДУПРЕЖДЕНИЕ Опасност от нараняване или опасност за живота поради надвишаване на допустимата обща маса на дете и система за обезопасяване на деца

За система за обезопасяване на деца ISOFIX, при която детето е обезопасено с интегрирания предпазен колан на системата за обезопасяване на деца, допустимата обща маса на детето и системата за обезопасяване е 33 кг.

Ако детето и системата за обезопасяване на деца заедно тежат над 33 кг, системата за обезопасяване на деца ISOFIX с интегриран колан за обезопасяване не предлага вече достатъчна защита. Закрепването на детското столче ISOFIX може да бъде претоварено и напр. при производствени детето не може да бъде задържано.

- ▶ Ако детето и системата за обезопасяване на деца заедно тежат над 33 кг, системата за обезопасяване на деца ISOFIX с интегриран колан за обезопасяване не предлага вече достатъчна защита.
- ▶ Обезопасявайте системата за обезопасяване на деца допълнително с колана Top Tether, ако е наличен.

Спазвайте винаги данните за масата на системата за обезопасяване на деца:

- в ръководството за монтаж и експлоатация на производителя на използваната система за обезопасяване на деца

- върху етикета на системата за обезопасяване на деца, ако е наличен

Проверявайте редовно дали допустимата обща маса на детето и системата за обезопасяване на деца е спазана.

Задължително се съобразявайте с областта на приложение и пригодността на седалките за закрепване на система за обезопасяване на деца, както и с ръководството за монтаж и експлоатация от производителя на използваната система за обезопасяване на деца. ISOFIX е стандартизирана система за закрепване на специални системи за пасивна безопасност. ISOFIX системите за обезопасяване на деца са позволени съгласно UN-R44.

Към ISOFIX скобите за закрепване могат да се закрепват само системи за обезопасяване на деца, които съответстват на стандарт UN-R44.



Символ за закрепване на ISOFIX система за обезопасяване на деца

Монтаж на устройствата за закрепване на детско столче ISOFIX

▲ ПРЕДУПРЕЖДЕНИЕ Опасност от нараняване или опасност за живота поради надвишаване на допустимата обща маса на дете и система за обезопасяване на деца

За система за обезопасяване на деца ISOFIX, при която детето е обезопасено с интегрирания предпазен колан на системата за обезопасяване на деца, допустимата обща маса на детето и системата за обезопасяване е 33 кг.

Ако детето и системата за обезопасяване на деца заедно тежат над 33 кг, системата за обезопасяване на деца ISOFIX с интегриран колан за обезопасяване не предлага вече достатъчна защита. Закрепването на детското столче ISOFIX може да бъде претоварено и напр. при производствени детето не може да бъде задържано.

- ▶ Ако детето и системата за обезопасяване на деца заедно тежат над 33 kg, системата за обезопасяване на деца ISOFIX с интегриран колан за обезопасяване не предлага вече достатъчна защита.
- ▶ Обезопасявайте системата за обезопасяване на деца допълнително с колана Top Tether, ако е наличен.

Спазвайте винаги данните за масата на системата за обезопасяване на деца:

- в ръководството за монтаж и експлоатация на производителя на използваната система за обезопасяване на деца
- върху етикета на системата за обезопасяване на деца, ако е наличен

Проверявайте редовно дали допустимата обща маса на детето и системата за обезопасяване на деца е спазена.

Задължително се съобразявайте с областта на приложение и пригодността на седалките за закрепване на система за обезопасяване на деца, както и с ръководството за монтаж и експлоатация от производителя на използваната система за обезопасяване на деца.

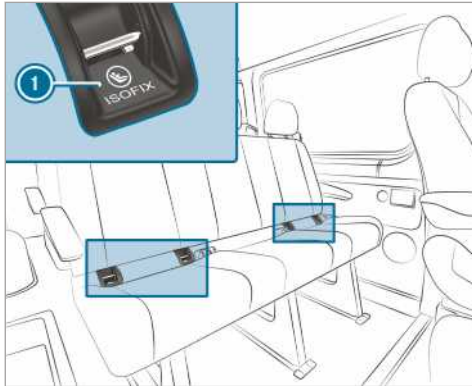

1 Скоби за закрепване ISOFIX

Преди всяко пътуване задължително се уверявайте, че ISOFIX система за обезопасяване на деца е фиксирана правилно в двете скоби за закрепване към автомобила.

! **УКАЗАНИЕ** Повреда на предпазния колан на средната седалка

При монтажа на системата за обезопасяване на деца предпазният колан на средната седалка може да бъде повреден.

- ▶ Уверете се, че предпазният колан не се притиска.

- ▶ Монтирайте ISOFIX системата за обезопасяване на деца към двете скоби за закрепване към автомобила.

Закрепване на Top Tether

▲ ПРЕДУПРЕЖДЕНИЕ Опасност от нараняване поради неправилно закрепване на горния колан (Top Tether)

Ако закрепите горния колан (Top Tether) грешно, напр. на халка в товарното отделение, системата за обезопасяване на деца не е закрепена правилно.

По тази причина при произшествие не може да защитава както е предвидено.

- ▶ Закачайте куката на горния колан (Top Tether) само на предвидената Top Tether точка за закрепване.

Рискът от нараняване може да бъде намален с Top Tether. Коланът „Top Tether“ предлага възможност за допълнително свързване между системата за обезопасяване на деца, закрепена с ISOFIX и автомобила.

Системата за обезопасяване на деца трябва да бъде снабдена с колан Top Tether.

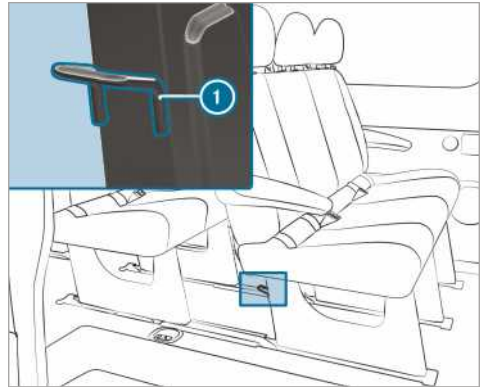

Top Tether точките за закрепване **1** се намират на задната страна на крачетата на съответната многоместна задна седалка.

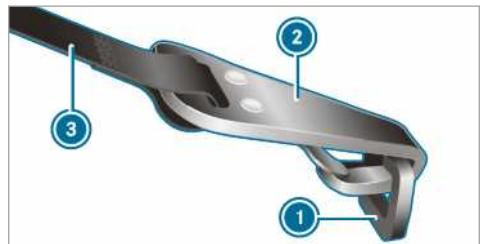

- ▶ Ако е необходимо, издърпайте подглавника нагоре (→ Страница 70).
- ▶ Монтирайте ISOFIX системата за обезопасяване на деца с Top Tether. При това спазвайте ръководството за монтаж на производителя на системата за обезопасяване на деца.
- ▶ Прокарайте Top Tether колана ③ под подглавника между двете стойки.
- ▶ Закачете Top Tether куката ②, без да усуквате колана, в Top Tether точката за закрепване ①.
- ▶ Затегнете Top Tether колана ④. При това спазвайте ръководството за монтаж на производителя на системата за обезопасяване на деца.
- ▶ Ако е необходимо, издърпайте подглавника надолу (→ Страница 70). Внимавайте да не ограничите движението на Top Tether колана ③.

Системи за обезопасяване на деца върху седалката на спътника

Указания за системите за обезопасяване на деца върху седалката на спътника

Според статистиките на произшествията, обезопасени на задните седалки деца пътуват по-сигурно от деца, обезопасени на предните седалки. Затова Mercedes-Benz Ви препоръчва най-настойтелно да монтирате системата за обезопасяване на деца предимно върху задна седалка.

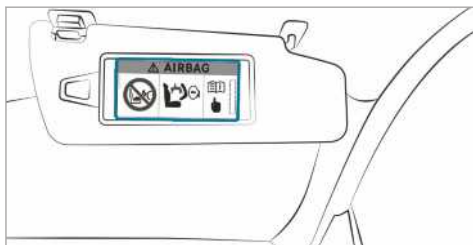

Предупредително указание върху сенника на спътника

НИКОГА не използвайте насочена назад система за обезопасяване на деца върху седалка с АКТИВИРАНА ПРЕДНА ВЪЗДУШНА ВЪЗГЛАВНИЦА; това може да доведе до СМЪРТ или до ТЕЖКИ НАРАНЯВАНИЯ на децата.

Задължително спазвайте и указанията относно безопасно превозване на деца (→ Страница 32).

Указания за насочена назад система за обезопасяване на деца



Стикерът е видим при отворена врата на спътника

Въздушната възглавница за спътника не може да се изключи. Ще разпознаете това по специален стикер от страна на спътника, странично на кокпита.

Никога не монтирайте насочена назад система за обезопасяване на деца върху седалката на спътника, а само на подходяща задна седалка.

Указания за обърнати напред системи за обезопасяване на деца върху седалката на спътника

При използването на системи за обезопасяване на деца върху седалката на спътника, непременно спазвайте следните точки:

- Поставете седалката на спътника в най-задно положение. При седалки с настройване на височината на седалката, допълнително поставете седалката в най-горното положение.
- Поставете облегалката в почти вертикално положение.
- Върнете възглавницата на седалката докрай назад към облегалката.
- Цялата опорна повърхност на системата за обезопасяване на деца трябва винаги да приляга изцяло към седалищната площ на седалката на спътника.
- Облегалката на обърнатата напред система за обезопасяване на деца трябва по възможност да приляга изцяло към облегалката на седалката на спътника. Системата за обезопасяване на деца не трябва да опира в покрива или да бъде притисната от подглавника.
- При необходимост регулирайте съответно наклона на облегалката и настройката на подглавниците.
- Настройте наклона на възглавницата на седалката така, че ръбът на предната възглавница на седалката да е в най-горна позиция, а ръбът на задната възглавница на седалката - в най-долна позиция.
- Винаги следете за правилното преминаване на лентата на раменния колан от изхода на предпазния колан на автомобила до направляващия водач на раменния колан на системата за обезо-

пасяване на деца. Лентата на раменния колан трябва да преминава напред и надолу от изхода на предпазния колан.

- Ако е необходимо, настройте съответно изхода на предпазния колан и седалката на спътника.
- Никога не поставяйте предмети, напр. възглавници, под или зад системата за обезопасяване на деца.

Задължително спазвайте ръководството за монтаж и експлоатация на производителя на използваната система за обезопасяване на деца и указанията за закрепване на подходящи системи за обезопасяване на деца (→ Страница 37).

Пригаждане на седалки за системи за обезопасяване на деца

Указания за закрепване на подходящи системи за обезопасяване на деца

Само системи за обезопасяване на деца с UNECE стандарт UN-R44 могат да се ползват в автомобила.

Пример за етикет с номер на разрешителното на системи за обезопасяване на деца:

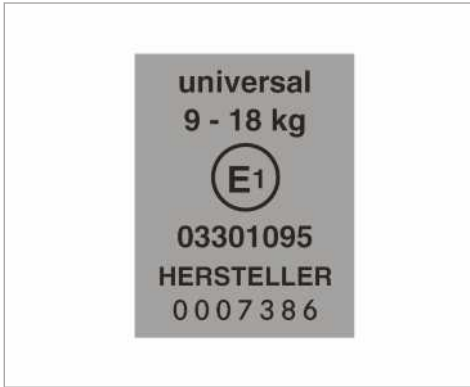

Етикет с номер на разрешителното за системи за обезопасяване на деца по стандарт UN-R44

ISOFIX системи за обезопасяване на деца от следващата категория „Universal“ могат да се използват върху седалките, обозначени с U, UF или IUF в съответствие с таблиците за пригодност на седалките за монтиране на системи за обезопасяване на деца.

Полу-универсалните системи за обезопасяване на деца са обозначени върху етикета с номер на разре-

шителното с текста „semi-universal“. Те могат да се ползват само ако автомобилът и седалката са посочени в списъка с типовете автомобили на производителя на системата за обезопасяване на деца.

Указания за пригодността на седалките за закрепване на системи за обезопасяване на деца с предпазни колани

Спазвайте следните указания:

- **Когато използвате бебешко кошче от група 0/0+ или обърната назад система за обезопасяване на деца върху задна седалка:** настройте седалката на водача и на спътника по такъв начин, че да не допира системата за обезопасяване на деца.
- **Когато използвате обърната напред система за обезопасяване на деца от група I:** облегалката на системата за обезопасяване на деца трябва по възможност да приляга изцяло към облегалката на седалка от автомобила.
- При определени системи за обезопасяване на деца от теглова група II или III може да има ограничения при настройване на максимален ръст, напр. поради контакт с покрива на автомобила.
- Уверете се, че краката на детето не докосват предната седалка. Ако е необходимо преместете предната седалка малко напред.
- Системата за обезопасяване на деца не трябва да опира в покрива или да бъде притисната от подглавника. Настройте съответстващо подглавниците.
- Спазвайте ръководството за монтаж на производителя на системите за обезопасяване на деца.

Легенда към таблицата:

- X Не е подходяща за деца в тази теглова група
- U Подходяща за системи за обезопасяване на деца от категорията „Universal“ в тази теглова група
- UF Подходяща за обърнати напред системи за обезопасяване на деца от категорията „Universal“ в тази теглова група
- L Подходяща за полууниверсални системи за обезопасяване на деца съгласно таблицата в „Препоръчани системи за обезопасяване на деца“, или ако автомобилът и седалката са споменати в списъка с типовете автомобили на производителя на системата за обезопасяване на деца.

Седалка на спътника

Теглова група	Седалка на спътника (с въздушна възглавница за спътника) ¹	Седалка на спътника (без въздушна възглавница за спътника) ¹	Обикновена седалка
Група 0: до 10 кг	X	U	X
Група 0+: до 13 кг	X	U	X
Група I: от 9 кг до 18 кг	UF	U	X
Група II: от 15 кг до 25 кг	UF	U	X
Група III: от 22 кг до 36 кг	UF	U	X

¹ Поставете седалката на спътника в най-задно, най-горно положение.

Многоместна седалка до водача

Теглова група	Външна седалка (с въздушна възглавница за спътника)	Външна седалка (без въздушна възглавница за спътника)	Средна седалка
Група 0: до 10 кг	X	U	X
Група 0+: до 13 кг	X	U	X
Група I: от 9 кг до 18 кг	UF	U	X
Група II: от 15 кг до 25 кг	UF	U	X
Група III: от 22 кг до 36 кг	UF	U	X

Многоместна задна седалка

Теглова група	Многоместна задна седалка (автомобили с двойна кабина)	Многоместна задна седалка (стандартна/комфорт)
Група 0: до 10 кг	U	U
Група 0+: до 13 кг	U	U
Група I: от 9 кг до 18 кг	U	U
Група II: от 15 кг до 25 кг	U	U
Група III: от 22 кг до 36 кг	U	U

Указания за препоръчаните системи за обезопасяване на деца

Препоръчителни системи за обезопасяване на деца за закрепване с предпазния колан на седалка от автомобила

Групи според теглото	Производител	Тип	Номер на одобрение (E1 ...)	Номер за поръчка (A 000 ...) с код цвят 9H95
Група 0: до 10 кг до около 6 месеца	Britax Römer	BABY SAFE plus II	04 301 146	970 13 02
Група 0+: до 13 кг до около 15 месеца	Britax Römer	BABY SAFE plus II	04 301 146	970 13 02
Група I: от 9 до 18 кг от около 9 месеца до 4 години	Britax Römer	DUO plus	04 301 133	970 17 02
Група II/III: от 15 до 36 кг от около 4 до 12 години	Britax Römer	KIDFIX	04 301 198	970 20 02
	Britax Römer	KIDFIX XP	04 301 304	970 23 02

i Допълнителна информация за подходящата система за обезопасяване на деца ще получите в авторизиран сервиз на Mercedes-Benz.

Активиране/деактивиране на защитни блокировки за деца на вратите

▲ ПРЕДУПРЕЖДЕНИЕ Опасност от произшествие- и нараняване при деца без надзор в автомобила

Ако оставите деца без надзор в автомобила, те могат да приведат автомобила в движение, катонапр.:

- освободят паркинг-спирачката.
- превключат автоматичната предавателна кутия от позицията за паркиране **P** или превключат механичната предавателна кутия в позиция за празен ход.
- стартират двигателя.

Освен това може да задействат дадено оборудване на автомобила и да се заключат.

- ▶ Никога не оставяйте деца без надзор в автомобила.
- ▶ При напускане на автомобила винаги вземайте ключа със себе си и заключвайте автомобила.

▲ ПРЕДУПРЕЖДЕНИЕ Опасност за живота поради висока или ниска температура в автомобила

Когато лица – и по-специално деца – са изложени на продължителна горещина или студ, съществува опасност от нараняване или дори опасност за живота!

- ▶ Никога не оставяйте лица – и по-специално деца – без надзор в автомобила.
- ▶ Никога не оставяйте животни в автомобила без надзор.

▲ ПРЕДУПРЕЖДЕНИЕ Опасност от произшествие- и нараняване при деца без надзор в автомобила

Когато превозвате деца, те могат:

- да отворят врати и вследствие на това да застрашат други лица или участници в движението.
- да слязат и да бъдат повлечени от трафика.
- да обслужват оборудване на автомобила и напр. да се заключат.
- ▶ Когато превозвате деца, винаги активирайте наличните защитни блокировки за деца.
- ▶ Никога не оставяйте деца без надзор в автомобила.

- ▶ При напускане на автомобила винаги вземайте ключа със себе си и заключвайте автомобила.

Следните врати разполагат със защитни блокировки за деца:

- плъзгащи се врати
 - задни странични врати на двойната кабина
- Защитните блокировки за деца вратите обезопасяват всяка поотделно. Тя не може повече да се отвори отвътре (с изключение на електрическата плъзгаща се врата). Когато автомобилът е отключен, вратата може да се отвори отвън.

При обезопасена електрическа плъзгаща се врата са блокирани само елементите за управление на плъзгащата се врата в задната част на купето. Електрическата плъзгаща се врата може да бъде отворена по всяко време чрез бутона на средната конзола (→ Страница 47).

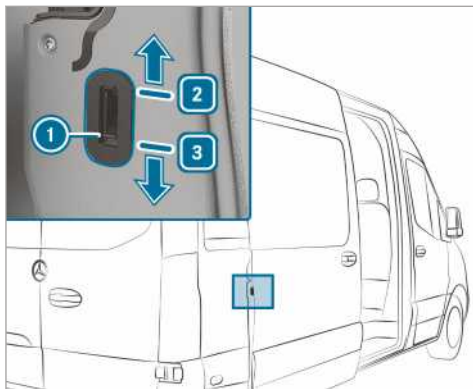

Пример на защитна блокировка за деца за плъзгаща се врата

- ▶ Плъзнете резето на защитната блокировка за деца ① в позиция ② (активиране) или в позиция ③ (деактивиране).
- ▶ След това винаги проверявайте дали защитната блокировка за деца функционира.

Указания за домашни любимци в автомобила

- ▲ **ПРЕДУПРЕЖДЕНИЕ** Опасност от произшествие- и нараняване при необезопасени животни или такива без надзор в автомобила

Ако оставяте животни в автомобила без надзор или необезопасени, те могат напр. да натиснат бутони или превключватели.

Вследствие на това животните могат:

- Да активират дадено оборудване на автомобила и напр. да се заключат.
- Да включат- или изключат системи и така да навредят на участниците в движението.

Освен това необезопасени животни при произшествие или внезапни маневри на управление- и спиране могат да се изтъркалят в автомобила и да наранят пътниците в него.

- ▶ Никога не оставяйте животни в автомобила без надзор.
- ▶ По време на пътуване винаги обезопасявайте животните надлежно, напр. с подходяща клетка за транспортиране на животни.

Ключ**Указания за радиовръзки на ключа**

▲ ОПАСНОСТ Опасност за живота поради електромагнитно излъчване за лица с медицински устройства при Start-Stop бутона

Лица с медицински устройства, напр. пейсмейкър или имплантиран дефибрилатор:

Когато използвате Start-Stop бутона, се създава радиовръзка между ключ и автомобил.

Електромагнитното излъчване може да наруши функционирането на медицинско устройство.

- ▶ Преди експлоатирането на автомобила задължително се информирайте от Вашия лекар или от производителя на медицинското устройство за евентуални ефекти на излъчванията на съответни системи.

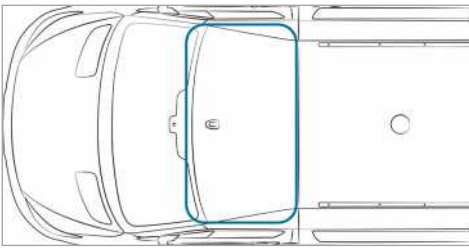
Зона на разпознаване на антената на функцията KEYLESS-START**Преглед на функциите на ключа**

▲ ПРЕДУПРЕЖДЕНИЕ Опасност от произшествие- и нараняване при деца без надзор в автомобила

Ако оставите деца без надзор в автомобила, те могат

- да отворят врати и вследствие на това да застрашат други лица или участници в движението.
- да слязат и да бъдат повлечени от трафика.
- да обслужват оборудване на автомобила и напр. да се заклучат.

Освен това децата могат да предизвикат потеглянето на автомобила, като напр.:

- освободят паркинг-спирачката.
- превключат автоматичната предавателна кутия от позицията за паркиране [P] или превключат механичната предавателна кутия в позиция за празен ход.
- стартират двигателя.

- ▶ При напускане на автомобила винаги вземайте ключа със себе си и заключвайте автомобила.
- ▶ Никога не оставяйте деца и животни в автомобила без надзор.
- ▶ Съхранявайте ключ на място недостъпно за деца.

! УКАЗАНИЕ Повреда на ключа вследствие на магнитни полета

- ▶ Дръжте ключа далеч от силни магнитни полета.

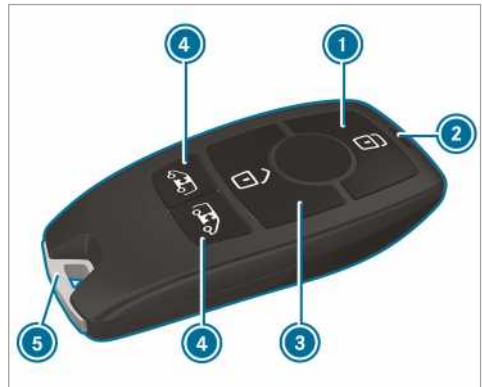

- ① Заклучване
- ② Контролна лампа на батерията
- ③ Отключване
- ④ Отключване на багажното отделение (плъзгачи се и задни врати)/Отключване на електрическите плъзгачи се врати и отваряне/затваряне
- ⑤ Аварийен ключ

Ключът заключва и отключва при фабрична настройка централно следните компоненти:

- вратата на водача и на спътника до водача
- плъзгачите се врати
- задните врати на багажното отделение

Ако не отворите автомобила в рамките на около 40 секунди след отключването:

- автомобилът се заключва отново
- отново се активира защитата срещу кражба.

Не съхранявайте ключа заедно с електронни устройства или метални предмети. Това може да наруши функцията на ключа.

- ① Ако контролната лампа на батерията при натискането на бутон или не светва, батерията е изтощена.

Сменете батерията на ключа (→ Страница 42).

Включване или изключване на акустичното съобщение за затваряне

Мултимедийна система:

→ [🏠] ▶▶ Настройки ▶▶ Автомобил

▶ Включете или изключете Звук при заключване.

Промяна на настройките за отключване

Възможни функции за отключване на ключа:

- Централно отключване
- Отключване на вратата на водача и на спътника (фургон)
- Отключване на вратата на водача (автомобил комби, шаси)

▶ **Превключване между настройки:** за около шест секунди натиснете едновременно бутоните [🔒] и [🔓], докато контролната лампа на батерията примигне два пъти.

При избрана функция за отключване на вратата на водача или врата на водача и на спътника:

- Повторно натискане на бутон [🔓] отключва автомобила централно.

Намаляване разхода на ток на ключа

Когато не използвате автомобила или даден ключ за по-продължително време, можете да деактивирате KEYLESS-START функцията за стартиране на ключа.

▶ **Деактивиране:** натиснете бутон [🔒] на ключа два пъти последователно. Контролната лампа на батерията на ключа светва два пъти за кратко и веднъж за по-дълго.

▶ **Активиране:** натиснете произволен бутон на ключа.

При стартирането на автомобила с ключа в отделението на конзолата за превключване, функциите на ключа автоматично се активират.

Изваждане/поставяне на аварийния ключ

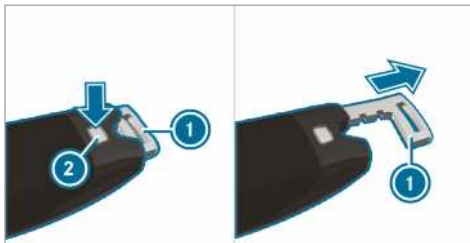

▶ **Изваждане:** натиснете отключващия бутон (2). Аварийният ключ (1) леко се плъзга навън.

▶ Извадете изцяло аварийния ключ (1).

▶ **Поставяне:** натиснете отключващия бутон (2).

▶ Плъхнете обратно докрай аварийния ключ (1), докато се фиксира.

Смяна на батерията на ключа

⚠ ОПАСНОСТ Сериозен риск за здравето вследствие на поглъщане на батерии

Батериите съдържат отровни и разяждащи вещества. Ако са поглъзнати батерии, може да се стигне до сериозно увреждане на здравето.

Съществува опасност за живота!

▶ Съхранявайте батериите на място недостъпно за деца.

▶ Ако са поглъзнати батерии, незабавно потърсете медицинска помощ.

🔥 УКАЗАНИЕ ВЪВ ВРЪЗКА С ОКОЛНАТА СРЕДА Вреди върху околната среда вследствие на неправилно изхвърляне на акумулаторни батерии



Акумулаторните батерии съдържат замърсители. Законът забранява те да се изхвърлят заедно с битовите отпадъци.



▶ Изхвърляйте акумулаторните батерии екологосъобразно. Предавайте разредени акумулаторни батерии в квалифициран специализиран сервис или на пункт за връщане на негодни за употреба акумулаторни батерии.

Условия

- Необходима Ви е кръгла плоска батерия от 3 V тип CR 2032.

Mercedes-Benz Ви препоръчва да смените батерията в квалифициран специализиран сервис.

▶ Извадете аварийния ключ (→ Страница 42).



Примерно изображение

- ▶ Натиснете докрай надолу отключващия бутон ② и бутнеге капака ① напред.

- ▶ Изтеглете гнездото за батерии ③ и извадете изтощената батерия.
- ▶ Поставете новата батерия в гнездото за батерии ③. При това спазвайте обозначението на плюсовия полнос в гнездото за батерии и върху батерията.
- ▶ Пъхнете гнездото за батерии ③.
- ▶ Отново поставете капака ①, така че да се фиксира.
- ▶ Пъхнете обратно докрай аварийния ключ, докато се фиксира (→ Страница 42).

Проблеми с ключа

Проблем	Възможни причини/последци и Решения
Вече не можете да заключите или отключите автомобила.	<p>Възможни причини:</p> <ul style="list-style-type: none"> • Батерията на ключа е слаба или напълно изтощена. • Мощен източник на радиоизлъчване пречи. • Ключът е неизправен. <p>▶ Проверете батерията с контролната лампа и ако е необходимо, я сменете (→ Страница 42).</p> <p>▶ За отключването/заключване използвайте аварийния ключ (→ Страница 42).</p> <p>▶ Проверете ключа в квалифициран специализиран сервиз.</p>
Загубили сте ключа.	<p>▶ Поръчайте блокирането на контактния ключ в квалифициран специализиран сервиз.</p> <p>▶ Ако е необходимо, сменете механичното затваряне.</p>

Врати

Указания за допълнителната ключалка на вратата

Допълнителната ключалка на вратата се предлага само за автомобили в Обединеното кралство.

- ▲ ПРЕДУПРЕЖДЕНИЕ** При активирана допълнителна ключалка има опасност от нараняване на лицата в автомобила

Ако допълнителната ключалка е активирана, вратите не могат да се отворят отвътре.

Ако тогава има лица в автомобила, те не могат да го напуснат, напр. в опасни ситуации.

- ▶ Никога не оставяйте лица, по-специално деца, възрастни хора или нуждаещи се от помощ хора, в автомобила.
- ▶ Ако в автомобила има лица, не активирайте допълнителната ключалка.

Допълнителната ключалка на вратата се активира автоматично:

- след заключването с ключа

Може да деактивирате допълнителната ключалка на вратата като деактивирате системата за защита на вътрешното пространство (→ Страница 58).

- ⓘ При автомобил без система за защита на вътрешното пространство, допълнителната ключалка на вратата не работи.

Отключване и отваряне на вратата отвътре

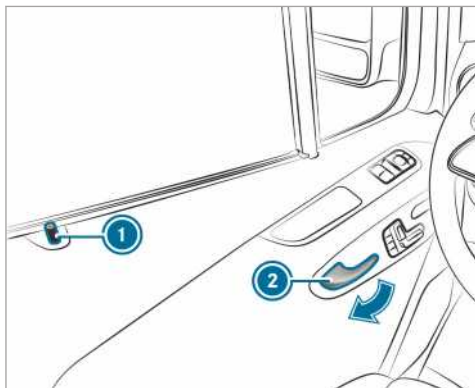

Само за Обединеното кралство: спазвайте указанията за допълнителната ключалка на врата (→ Страница 43).

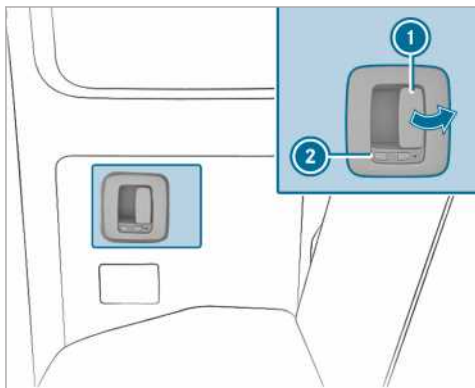

- ▶ **Отключване и отваряне на предна врата:** дръпнете ръкохватката на вратата ②. При отключването на вратата осигурителният шифт ① се придвижва нагоре.
- ▶ Отворете вратата.



Символът  показва, че задната странична врата е отключена.

- ▶ **Отключване и отваряне на задна странична врата:** изгледете лоста за отваряне ① и отворете задната странична врата. При отключването на вратата резето ② се придвижва напред.
- Символът  е видим.
- ▶ **Затваряне:** издърпайте задната странична врата за ръкохватката.
- ▶ **Заклучване:** плъзнете резето ② назад.
- Символът  е видим.

Централно заключване на вратата отвътре

▲ ПРЕДУПРЕЖДЕНИЕ Опасност от произшествие- и нараняване при деца без надзор в автомобила

Ако оставите деца без надзор в автомобила, те могат

- да отворят врати и вследствие на това да застрашат други лица или участници в движението.
- да слезат и да бъдат повлечени от трафика.
- да обслужват оборудване на автомобила и напр. да се заклучят.

Освен това децата могат да предизвикат потеглянето на автомобила, катонапр.:

- освободят паркинг-спирачката.
- превключат автоматичната предавателна кутия от позицията за паркиране **P** или превключат механичната предавателна кутия в позиция за празен ход.
- стартират двигателя.

▶ При напускане на автомобила винаги вземайте ключа със себе си и заключвайте автомобила.

▶ Никога не оставяйте деца и животни в автомобила без надзор.

▶ Съхранявайте ключ на място недостъпно за деца.

▲ ПРЕДУПРЕЖДЕНИЕ Опасност за живота поради висока или ниска температура в автомобила

Когато лица – и по-специално деца – са изложени на продължителна горещина или студ, съществува опасност от нараняване или дори опасност за живота!

- ▶ Никога не оставяйте лица – и по-специално деца – без надзор в автомобила.
- ▶ Никога не оставяйте животни в автомобила без надзор.

Ръчно заключване и отключване

С бутоните за централно заключване можете отвътре да заключите или отключите целия автомобил централно.

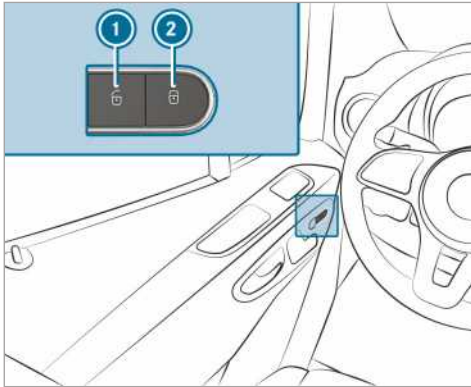

- ▶ **Заклучване/отключване на целия автомобил:** при затворени врати натиснете бутона ❶ (отключване) или ❷ (заклучване).

Включване/изключване на автоматичното заключване

При включено подаване на контакт и ако автомобилът се движи по-бързо от 15 км/ч, той се заключва автоматично.

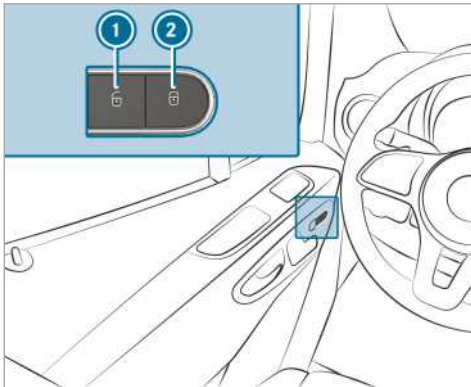

При включена функция съществува опасност от заключване:

- при стартиране чрез теглене или бутане на автомобила
 - върху динамометричен стенд
- ▶ При затворени врати включете захранването с напрежение или подайте на контакт.
- ▶ **Включване:** задръжте в продължение на около пет секунди бутона ❷ натиснат. Прозвучава акустичен сигнал.

- ▶ **Изключване:** задръжте в продължение на около пет секунди бутона ❶ натиснат. Прозвучава акустичен сигнал.

Отключване/заклучване на вратата на водача с аварийен ключ

- ❶ Ако искате да заключите автомобила изцяло с аварийния ключ, първо при отворена врата на водача натиснете отвътре бутона за заключването. Непосредствено след това отключете вратата на водача с аварийния ключ.

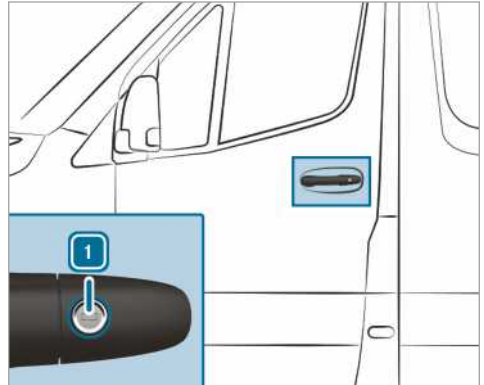

- ▶ **Отключване:** завъртете аварийния ключ наляво в позиция ❶.
- ▶ **Заклучване:** завъртете аварийния ключ надясно в позиция ❶.
- ❶ **Автомобили с десен волан:** трябва да завъртете аварийния ключ съответно в противоположната посока.

Плъзгача се врата

Отваряне и затваряне отвън на плъзгачата се врата

- ▲ **ПРЕДУПРЕЖДЕНИЕ** Опасност от прищипване вследствие на нефиксирана отворена плъзгача се врата

Ако отворената плъзгача се врата не е фиксирана, може да се задвижи сама по наклон.

Вследствие на това Вие или други лица можете да бъдете прищипани.

- ▶ Уверете се, че отворената плъзгача се врата е фиксирана. Отворете плъзгачата се врата до упор.

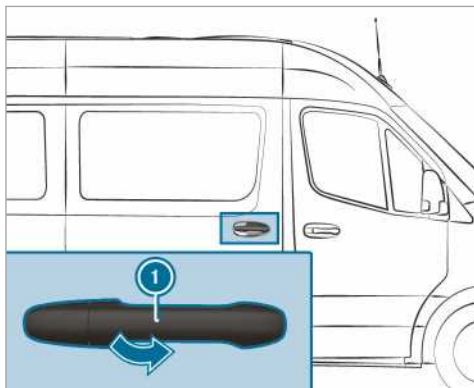

① Вашият автомобил може да е оборудван с дълга плъзгача се врата с междинен ограничител. Можете допълнително да фиксирате плъзгачата се врата при отварянето и затварянето почти в средата на вратата. Благодарение на това при качване или слизане не трябва да отваряте вратата винаги до крайната опора. Плъзгачата се врата не щраква в междинния ограничител.

- ▶ **Отваряне:** дръпнете ръкохватката ①. Плъзгачата се врата се отваря.
- ▶ С дръжката на вратата избутайте плъзгачата се врата ① назад, докато се фиксира.
- ▶ Проверете ограничителя на плъзгачата се врата.
- ▶ **Затваряне:** с дръжката на вратата ① издърпайте плъзгачата се врата напред със замах, докато се затвори.

Отваряне и затваряне отвътре на плъзгачата се врата

▲ ПРЕДУПРЕЖДЕНИЕ Опасност от прищипване вследствие на нефиксирана отворена плъзгача се врата

Когато отваряте плъзгачата се врата, могат да бъдат ударени други лица чрез вървящата назад врата.

- ▶ Отваряйте плъзгачата се врата само, когато пътната обстановка го позволява.

Условия

- Защитната блокировка за деца е деактивирана.

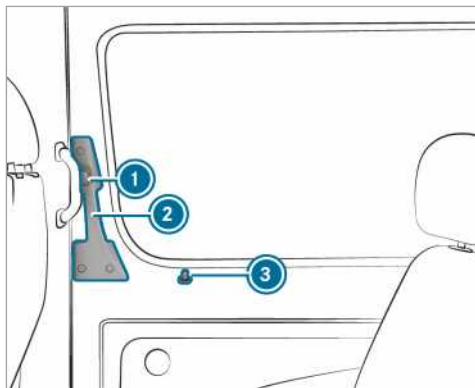

Когато отваряте заключена плъзгача се врата, осигурителният щифт ③ излиза нагоре. Всички врати са отключени.

① Вашият автомобил може да е оборудван с дълга плъзгача се врата с междинен ограничител. Можете допълнително да фиксирате плъзгачата се врата при отварянето и затварянето почти в средата на вратата. Благодарение на това при качване или слизане не трябва да отваряте вратата винаги до крайната опора. Плъзгачата се врата не щраква в междинния ограничител.

- ▶ **Отваряне:** натиснете бутон ①.
- ▶ С ръкохватката на вратата ② избутайте плъзгачата се врата назад докрай.
- ▶ Проверете ограничителя на плъзгачата се врата. Плъзгачата се врата трябва да е щракнала.
- ▶ **Затваряне:** натиснете бутон ①.
- ▶ С дръжката на вратата ② избутайте плъзгачата се врата напред със замах, докато се затвори.

Указания за електрическата помощ при затваряне

Когато Вашият автомобил е оборудван с електрическа помощ при затваряне, ще Ви е необходимо по-малко усилие при затваряне на плъзгачата се врата.

Електрическа плъзгача се врата

Функциониране на електрическата плъзгача се врата

Вашият автомобил може да е оборудван с електрически плъзгачи се врати от лявата и/или дясната страна.

Обслужват електрическата плъзгача се врата със:

- бутоните за плъзгачата се врата на средната конзола
- бутона за плъзгачата се врата на входа на вратата (В колона)

- дръжката на вратата (отвън или отвътре)
- ключа

Ако електрическата плъзгача се врата блокира при отварянето, тя се придвижва няколко сантиметра в обратната посока и спира.

Ако електрическата плъзгача се врата блокира при затварянето, тя се отваря отново изцяло.

Ако електродвигателят на плъзгачата се врата е застрашен от прегряване, напр. вследствие често отваряне и затваряне в рамките на много кратко време, плъзгачата се врата се отваря напълно.

Тогава плъзгачата се врата е блокирана. След около 30 секунди плъзгачата се врата отново е готова за функциониране.

След настъпване на неизправност или сваляне на клемите на акумулаторната батерия можете да освободите плъзгачата се врата с блокировката от електродвигателя. След това можете ръчно да отворите или затворите плъзгачата се врата (→ Страница 48).

Отваряне и затваряне на електрическата плъзгача се врата с бутон

▲ ПРЕДУПРЕЖДЕНИЕ Опасност от прищипване вследствие на нефиксирана отворена плъзгача се врата

Когато отваряте плъзгачата се врата, могат да бъдат ударени други лица чрез вървящата назад врата.

- ▶ Отваряйте плъзгачата се врата само, когато пътната обстановка го позволява.

▲ ПРЕДУПРЕЖДЕНИЕ Опасност от нараняване въпреки разпознаване на препятствия

Разпознаването на препятствия не реагира на меки, леки и тънки обекти, напр. малки пръстчета. Тези или други части на тялото могат да бъдат загиснати напр. към рамката на вратата. Разпознаването на препятствия не може да предотврати заключването в тези ситуации.

- ▶ Убедете се, че при затваряне и отваряне на електрическата плъзгача се врата, в зоната ѝ на движение не попадат части от нечие тяло.
- ▶ Ако някой бъде притиснат, натиснете отново бутона, за да спрете плъзгачата се врата.

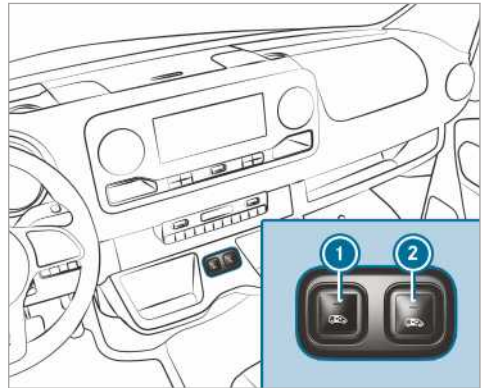

Бутони за плъзгачата се врата на средната конзола

- 1 Отваряне и затваряне на плъзгачата се врата от лявата страна на автомобила
- 2 Отваряне и затваряне на плъзгачата се врата от дясната страна на автомобила

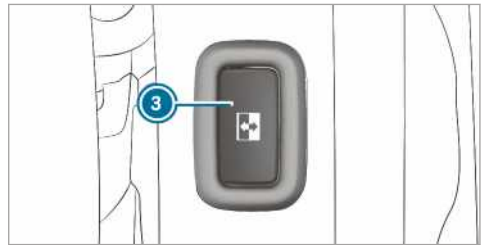

Бутона за плъзгачата се врата на входа на вратата (В колона)

При автомобили с преградна стена бутонът е 3 на преградната стена до входа на вратата, на височината на вътрешната дръжка.

Само ако защитната блокировка за деца е деактивирана, може да отворите плъзгачата се врата с бутона 3.

- ▶ **Отваряне:** натиснете кратко бутон 1, 2 или бутон 3.

Плъзгачата се врата се отваря автоматично.

При отваряне на вратата чрез бутон 1 или 2 чувате допълнително два акустични сигнала.

Контролната лампа горе в бутон 1 или 2 мига и бутонът 3 мига.

Когато плъзгачата се врата е отворена напълно, свети контролната лампа горе в бутон 1 или 2.

- ▶ **Затваряне:** натиснете кратко бутон 1, 2 или бутон 3.

Плъзгачата се врата се затваря автоматично.

При затваряне на вратата чрез бутон ❶ или ❷ чувате допълнително два акустични сигнала.

Контролната лампа горе в бутон ❶ или ❷ мига и бутонът ❸ мига.

Когато плъзгачата се врата е затворена напълно, изгасва контролната лампа горе в бутон ❶ или ❷.



▶ **Прекратяване на автоматичното движение:**



натиснете кратко бутон ❶ или ❷.



Плъзгачата се врата спира.



- ❶ Ако прекратите автоматичното движение при отваряне, вратата се затваря при повторно натискане на бутона.
- ❶ При неблагоприятни условия на експлоатация, напр. замръзване, обледяване или силно замърсяване, може да задържите натиснат съответния бутон на плъзгачата се врата. Електрическата плъзгача се врата тогава се движи с повишена сила. Обърнете внимание, че в този случай разпознаването на препятствия е настроено с по-малко чувствителност. За спиране на движението пуснете бутона.

Отваряне и затваряне на електрическата плъзгача се врата с ключ

▶ **Отключване:** натиснете кратко бутона  или  на ключа.

▶ **Отваряне:** натиснете по-дълго от 0,5 секунди бутона  или  на ключа. Чувате два сигнални тона и плъзгачата се врата се отваря автоматично.

▶ **Затваряне:** натиснете по-дълго от 0,5 секунди бутона  или  на ключа. Чувате два сигнални тона и плъзгачата се врата се затваря автоматично.

▶ **Прекъсване на автоматичното движение:** натиснете кратко бутона  или  на ключа.

Плъзгачата се врата спира.

- ❶ Ако прекратите автоматичното движение при отваряне, вратата се затваря при повторно натискане на бутона.

Отваряне и затваряне на електрическа плъзгача се врата с ръкохватка

Условия:

- Защитната блокировка за деца е деактивирана.

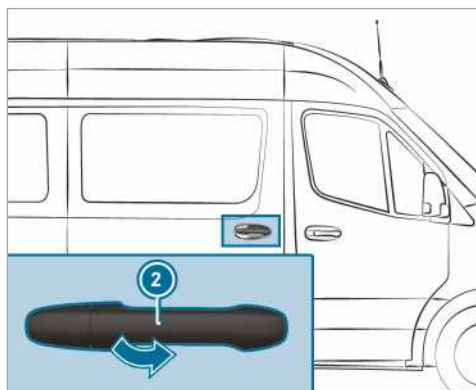
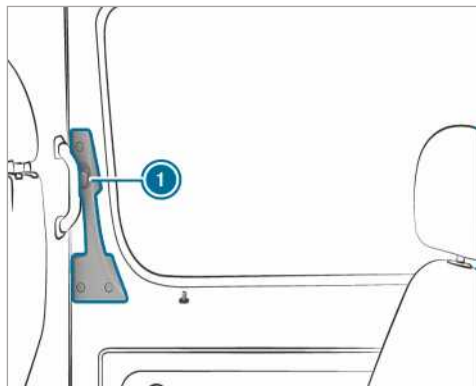

▶ Натиснете бутон ❶ или дръпнете ръкохватката на вратата ❷ отвън.

Плъзгачата се врата се отваря или затваря.

▶ Натиснете отново бутон ❶ или дръпнете ръкохватката на вратата ❷ отвън.

Плъзгачата се врата спира.

Ръчно отключване на електрическата плъзгача се врата

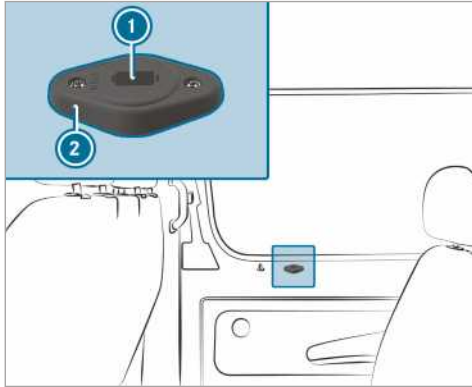

След настъпване на неизправност или сваляне на клемите на акумулаторната батерия можете да отделите плъзгачата се врата с блокировката ② от електродвигателя. След това можете ръчно да отворите/затворите плъзгачата се врата.

- ▶ **Автомобили с пълна облицовка на плъзгачата се врата:** отстранете капака от блокировката ②.
На разположение е сервисния достъп.
- ▶ **Освобождаване на плъзгачата се врата от електродвигателя:** поставете ключа в отвора ① на блокировката ② в позиция „AUTO“.
- ▶ Завъртете ключа на 180 ° по посока на часовниковата стрелка. Настроена е позицията „MAN“.
- ▶ Отворете или затворете плъзгачата се врата за ръкохватката на вратата отвън/отвътре.
- ▶ **Свързване на плъзгачата се врата с електродвигателя:** поставете ключа в отвора ① на блокировката ② в позиция „MAN“.
- ▶ Завъртете ключа на 180 ° обратно на часовниковата стрелка.
Настроена е позицията „AUTO“.
- ▶ Регулирайте плъзгачата се врата (→ Страница 49).

Ако неизправността не може да бъде отстранена

- ▶ Потърсете квалифициран специализиран сервис.

Регулиране на електрическата плъзгача се врата



Бутони за плъзгачата се врата на средната конзола



Бутон за плъзгачата се врата на входа на вратата (В-колона)

След авария или прекъсване на напрежението трябва отново да регулирате плъзгачата се врата.

- ▶ Когато плъзгачата се врата е отворена: натискайте бутоните ① или ② на средната конзола или бутон за плъзгачата се врата ③ на входа на вратата (В-колона), докато вратата се затвори.
или
- ▶ Можете да заключите плъзгачата се врата с ръкохватката (→ Страница 48).
- ▶ След това отворете напълно плъзгачата се врата веднъж, чрез кратко натискане на бутоните ① или ② на средната конзола, бутон на плъзгачата се врата ③ на входа на вратата (В-колона) или с ръкохватката на вратата (→ Страница 48). Плъзгачата се врата е във функционална готовност.

Задна врата на багажното отделение

Отваряне и затваряне отвън на задната врата на багажното отделение

- ▲ ПРЕДУПРЕЖДЕНИЕ** Опасност от злополука- и нараняване вследствие на отваряне на задната врата на багажното отделение в лоша пътна ситуация

Когато отворите задна врата на багажното отделение, може да:

- бъдат застрашени други лица или участници в движението.
- бъдете повлечени от трафика.

Това може да се случи особено ако отваряте задната врата на багажното отделение по-широко от 90°.

- ▶ Отваряйте задните врати на багажното отделение, когато пътната обстановка го позволява.
- ▶ Винаги се уверявайте, че задната врата на багажното отделение е правилно фиксирана.

Отваряне на дясната задна врата на багажното отделение

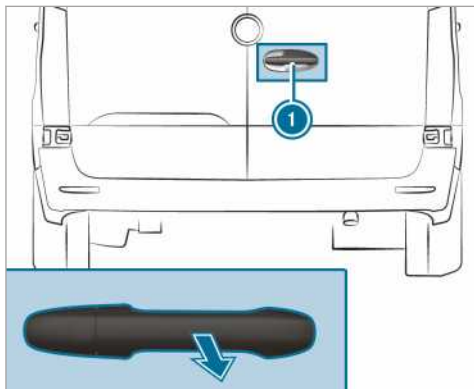

- ▶ Издърпайте ръкохватката ①.
- ▶ Завъртете задна вратата на багажното отделение настрани, докато се фиксира.

Отваряне на лявата задна врата на багажното отделение

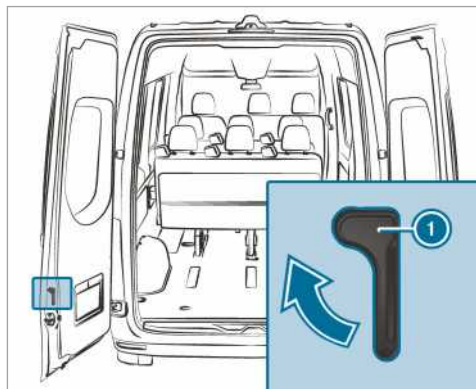

- ▶ Уверете се, че дясната задна врата на багажното отделение е отворена и се е фиксирала.
- ▶ Дръпнете ръкохватката за отключване ① по посока на стрелката.
- ▶ Завъртете задна вратата на багажното отделение настрани, докато се фиксира.

Отваряне на задната врата на багажното отделение до упор

- ▶ Отворете съответната задна врата на багажното отделение отвъд първата точка на фиксиране (90°).
- ▶ Отворете задната врата на багажното отделение до упор. Задната врата се задържа в крайно положение.



Затваряне отвън на задните врати на багажното отделение

- ▶ Затворете със замах отвън лявата задна врата на багажното отделение.
- ▶ Затворете със замах отвън дясната задна врата на багажното отделение.

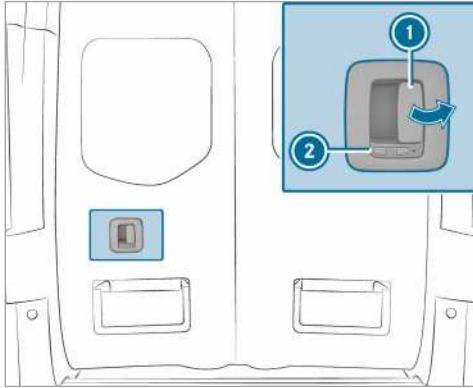
Отваряне и затваряне отвътре на задната врата на багажното отделение



Символът  показва, че задната врата на багажното отделение е отключена.

- ▶ **Отключване:** плъзнете резето **2** наляво. Символът  е видим.
- ▶ **Отваряне:** изтеглете лоста за отваряне **1** и отворете задната врата на багажното отделение.
- ▶ Завъртете задна вратата на багажното отделение настрани, докато се фиксира.
- ▶ **Затваряне:** уверете се, че лявата задна врата на багажното отделение е затворена.
- ▶ Издърпайте дясната задна врата на багажното отделение със замах за ръкохватката на вратата.
- ▶ **Заклучване:** плъзнете резето **2** надясно. Символът  е видим.

Плъзгача се врата на преградната стена

Отваряне и затваряне на плъзгачата се врата на преградната стена от мястото на водача

▲ ПРЕДУПРЕЖДЕНИЕ Опасност от прищипване вследствие на нефиксирана плъзгача се врата на преградната стена

Ако отворената плъзгача се врата не е фиксирана, тя може сама да се задвижи по време на движение.

Така тя може да прищипе Вас или друго лице.

- ▶ Преди да потеглите, винаги затваряйте плъзгачата се врата на преградната стена, така че да се фиксира.

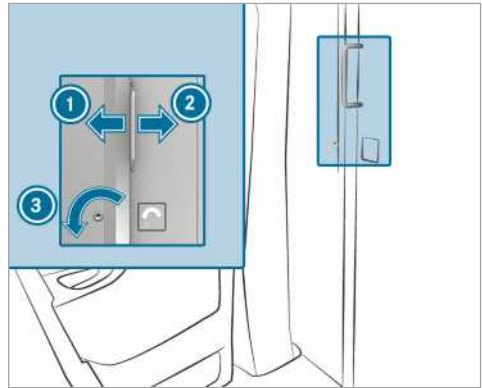

- ▶ **Отваряне:** завъртете ключа наляво **3**. Плъзгачата се врата е отключена.
- ▶ Бутнете плъзгачата се врата докрай надясно **2**.
- ▶ **Затваряне:** бутнете плъзгачата се врата наляво **1**, докато се фиксира. Можете да заключите плъзгачата се врата с ключа.

Отваряне и затваряне на плъзгачата се врата на преградната стена от товарното отделение

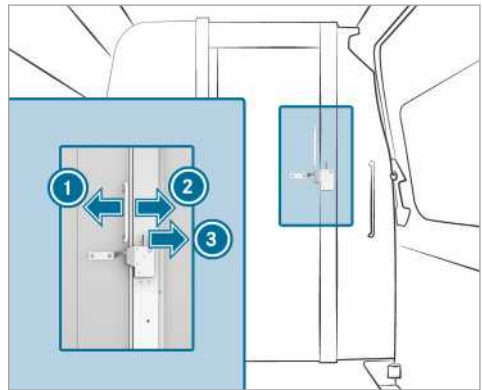

- ▶ **Отваряне:** натиснете надясно **3** лоста. Плъзгачата се врата е отключена.
- ▶ Бутнете плъзгачата се врата докрай наляво **1**.
- ▶ **Затваряне:** бутнете плъзгачата се врата надясно **2**, докато се фиксира.

Електрическо стъпало

Функция на електрическо стъпало

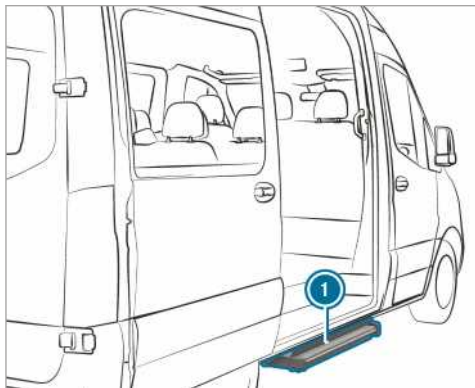

Плъзгачата се врата на Вашия автомобил може да е оборудвана с електрическо стъпало.

Електрическото стъпало ① автоматично се изважда при отваряне на плъзгачата се врата и след затваряне на вратата се прибира. Електрическото стъпало ① е оборудвано отпред с устройство за разпознаване на препятствия. Когато по време на изваждане стъпалото достигне препятствие, то спира. След като сте отстранили препятствието, първо трябва да затворите вратата и отново да я отворите, за да може стъпалото напълно да излезе.

Когато електрическото стъпало пречи на товаренето, можете да го блокирате чрез разпознаването на препятствия при отваряне на плъзгачата се врата. Благодарение на това електрическото стъпало остава прибрано и към товарното отделение може да се приближи вилков високоповдигач или друг повдигач.

① Дисплеят показва съобщението **Стъпалото не е излязло вж. Ръководство за експл. или Стъпалото не е извадено Неизправност/Trittstufe n. ausgefahren Störung**.

При изключено подаване на контакт се чува предупредителен звуков сигнал при блокиране на разпознаването на препятствие, който трае две минути.

При включено подаване на контакт предупредителният звуков сигнал се чува постоянно.

Автомобили с дисплей инструмент (цветен дисплей): ако дисплеят покаже съобщението **Стъпалото не се е прибрало вж. Ръководство за експл. или Стъпалото не е излязло вж. Ръководство за експл.** и се предупредителен звуков сигнал, работата на електрическото стъпало ① е нарушена (→ Страница 367).

Автомобили с дисплей инструмент (черно-бял дисплей): ако дисплеят покаже съобщението **Стъпалото не е прибрано Неизправност/Trittstufe**

n. eingefahren Störung или **Стъпалото не е извадено Неизправност/Trittstufe n. ausgefahren Störung** и се чува предупредителен звуков сигнал, работата на електрическото стъпало ① е нарушена (→ Страница 367).

Ако работата на електрическото стъпало ① е нарушена, стъпалото не може или само частично може да се извади или прибере. При възникване на неизправност, електрическото стъпало ① трябва да се прибере и заключи ръчно, за да продължите пътуването (→ Страница 52). Преди слизане обърнете внимание на пътниците относно възможната липса на електрическото стъпало ①.

Аварийно отключване на електрическото стъпало (ръчно прибиране)

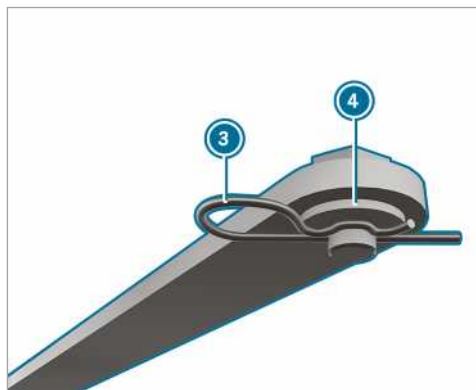
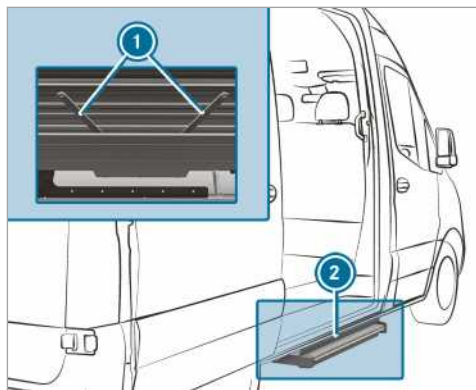

Ако електрическото стъпало не се прибере автоматично, за да продължите пътуването, трябва ръчно да приберете и заключите стъпалото.

▶ Издърпайте на долната страна на стъпалото ② на двете шанги ① пружинния шплинт ③ от съответния щифт.

- ▶ Свалете подложните шайби ④ и откачете двете шанги.

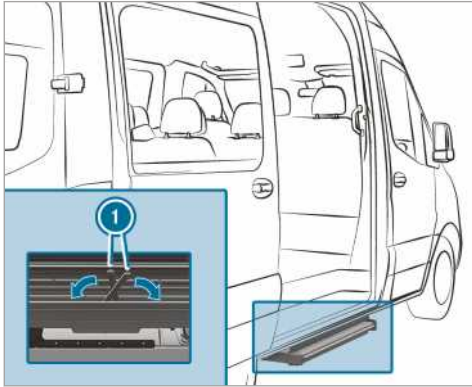

- ▶ Стънете шангите ① в корпуса на стъпалото.
- ▶ Бутнете стъпалото в корпуса му.
- ⓘ При първото прибиране на стъпалото трябва да пробиете фолиото с пружинните шплингове.

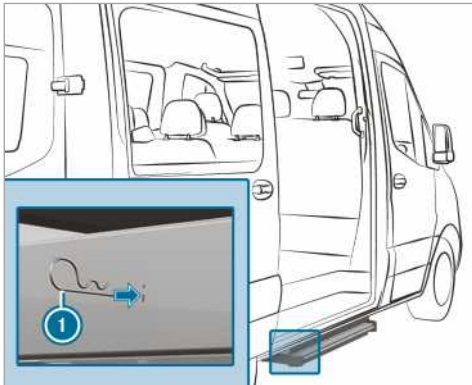

- ▶ Пъхнете пружинните шплингове ① от двете страни през отворите на корпуса докрай в стъпалото. Стъпалото е прибрано в корпуса му.

Прегради на платформата

Отваряне и затваряне на преградите на платформата

- ▲ **ПРЕДУПРЕЖДЕНИЕ** Съществува опасност от нараняване при отваряне на бордовата стена, намираща се под напрежение

При отваряне на блокировките на бордовата стена тя може да падне назад. Това важи особено когато е натоварена и затова е под напрежение.

- ▶ Преди отваряне се уверете, че в зоната на отваряне на бордовата стена не се намират други лица.
- ▶ Отваряйте блокировките на бордовата стена винаги настрана от бордовата стена, която трябва да бъде отворена.
- ▶ Бъдете особени внимателни, ако блокировките на бордовата стена не могат да се отворят с обичайната сила.

- ▲ **ПРЕДУПРЕЖДЕНИЕ** Опасност от произшествие при закрито от бордовата стена външно осветление

Задното външно осветление се закрива, когато отворите задната бордова стена.

Поради това другите участници в движението може късно да разпознаят автомобила като препятствие.

- ▶ Подсигурете автомобила от задната страна съгласно националните разпоредби, напр. с предупредителен светлоотразителен триъгълник.

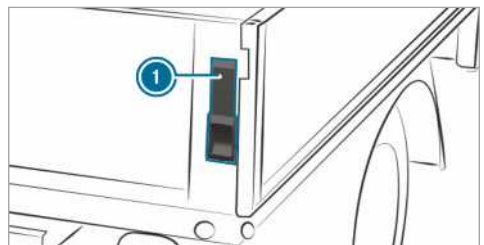

- ▶ **Отваряне:** задържете бордовата стена на платформата.
- ▶ Отворете лоста ① докрай нагоре.
- ▶ Повторете процеса от другата страна на преградата на платформата.
- ▶ Отворете бордовата стена на платформата до позиция на 90°.

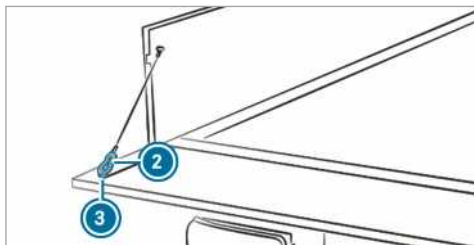

- ▶ Повдигнете бордовата стена на платформата и откачете карбинера ② на задържащото въже от ③ халката.
- ▶ Повторете процеса от другата страна на преградата на платформата.
- ▶ Внимателно спуснете надолу бордовата стена на платформата.
- ▶ **Затваряне:** повдигнете бордовата стена на платформата и закачете карбинера ② на задържащото въже в халката ③.
- ▶ Повдигнете и натиснете бордовата стена на платформата.
- ▶ Обърнете докрай надолу лоста ①.
- ▶ Повторете процеса от другата страна на преградата на платформата.

Монтаж и демонтаж на страничните прегради на платформата

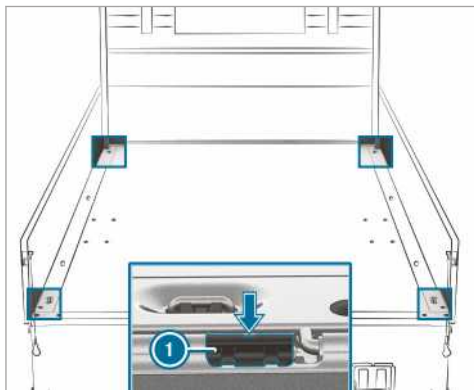

Извършвайте тези дейности внимателно и с помощта на втори човек.

- ▶ **Демонтаж:** обърнете надолу страничната преграда на платформата.
- ▶ Обърнете надолу една странична преграда на платформата.
- ▶ С отвертката от бордовите инструменти повдигнете блокиращото резе ① на страничната пре-

града на платформата от гнездото (стрелка) на неговите направляващи.

- ▶ Вдигнете страничната преграда на платформата нагоре в позиция до около 80°.
- ▶ Издърпайте назад страничната преграда на платформата от шарнирните болтове и я свалете.
- ▶ **Монтаж:** внимателно поставете страничната преграда на платформата в позиция до около 80° върху шарнирните болтове, като следите блокиращото резе ① да лежи върху преградата на платформата.
- ▶ Бутнете страничната преграда на платформата напред.
- ▶ Поставете блокиращото резе ① и вдигнете нагоре страничната преграда на платформата.

Странични стъкла

Отваряне и затваряне на страничните стъкла

▲ ПРЕДУПРЕЖДЕНИЕ Опасност от притискане при отварянето на странично стъкло

При отварянето на странично стъкло части от тялото могат да бъдат придърпани или притиснати между страничното стъкло и рамката за стъкло.

- ▶ При отварянето се уверете, че никой не докосва страничното стъкло.
- ▶ Ако някой бъде притиснат, незабавно пуснете бутона или издърпайте бутона, за да затворите отново страничното стъкло.

▲ ПРЕДУПРЕЖДЕНИЕ Опасност от притискане при затварянето на странично стъкло

При затварянето на странично стъкло в зоната на затваряне могат да бъдат притиснати части от тялото.

- ▶ При затварянето се уверете, че в зоната на затваряне няма части от тяло.
- ▶ Ако някой бъде притиснат, незабавно пуснете бутона или натиснете бутона, за да отворите отново страничното стъкло.

▲ ПРЕДУПРЕЖДЕНИЕ Опасност от притискане при използването на страничните стъкла от деца

Ако деца използват страничните стъкла, те могат да бъдат притиснати, особено ако са оставени без надзор.

- ▶ Активирайте защитната блокировка за деца за страничните стъкла в задната част на купето.

- ▶ При напускането на автомобила винаги вземайте ключа със себе си и заключвайте автомобила.
- ▶ Никога не оставяйте деца без надзор в автомобила.

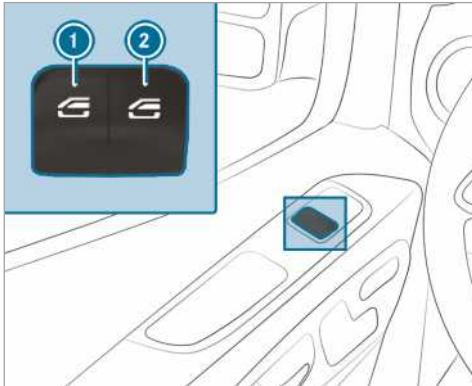

- ① Стъклоповдигач ляв
- ② Стъклоповдигач десен

- ▶ **Ръчно отваряне:** натиснете бутона ① или ② и го задръжте натиснат.
- ▶ **Ръчно затваряне:** дръпнете бутон ① или ② и го задръжте издърпан.

Стъклата на предните врати имат допълнително автоматично регулиране.

- ▶ **Пълно отваряне:** натиснете за кратко бутон ① или ② отвъд точката на съпротивление. Стартира се автоматичният режим на хода.
 - ▶ **Пълно затваряне:** издърпайте за кратко бутон ① или ② отвъд точката на съпротивление. Стартира се автоматичният режим на хода.
 - ▶ **Прекъсване на автоматичния ход:** отново натиснете или издърпайте кратко бутона ① или ②.
- ⓘ Ако по време на автоматичното затваряне обект възпрепятства странично стъкло, страничното стъкло отново се отваря автоматично. Автоматичната реверсивна функция е само помощно средство и не замества Вашето внимание.
- ⓘ Ако автоматичното регулиране на страничното стъкло не работи, тогава няма защита срещу прищипване.

Автоматична реверсивна функция на страничните стъкла

Ако по време на затварянето обект възпрепятства някое странично стъкло, то отново се отваря автоматично. Автоматичната реверсивна функция е само помощно средство и не замества Вашето внимание.

- ▶ При затварянето се уверете, че в зоната на затваряне не попадат части от Вашето тяло или това на друго лице.

▲ ПРЕДУПРЕЖДЕНИЕ Опасност от притискане въпреки реверсивната защита на страничното стъкло

Реверсивната функция не реагира:

- на меки, леки и тънки обекти, напр. малки пръстчета.
- при последните 4 мм от траекторията на затваряне.
- по време на регулирането.
- при ново ръчно затваряне на страничното стъкло непосредствено след автоматичното реверсиране.

Поради това реверсивната функция не може да предотврати притискане в тези ситуации.

- ▶ При затварянето се уверете, че в зоната на затваряне няма части от тяло.
- ▶ Ако някой бъде притиснат, натиснете бутон , за да отворите отново страничното стъкло.

Проветряване на автомобила преди потегляне (комфортно отваряне)

▲ ПРЕДУПРЕЖДЕНИЕ Опасност от притискане при отваряне на странично стъкло

При отварянето на странично стъкло части от тялото могат да бъдат придърпани или притиснати между страничното стъкло и рамката за стъкло.

- ▶ При отварянето се уверете, че никой не докосва страничното стъкло.
- ▶ Ако някой бъде прищипан, веднага отпуснете бутона.

Може да проветрите автомобила преди пътуването.

За целта с ключа се изпълняват едновременно следните функции:

- Отключване на автомобила
- Отваряне на страничните стъкла

Функцията „Комфортно отваряне“ може да се задейства само с ключа. Ключът трябва да се намира близо до вратата на водача или на спътника.

- ▶ Задръжте натиснат бутон  на ключа.

Изпълняват се следните функции:

- Автомобилът се отключва.
- Страничните стъкла се отварят.

- ▶ **Прекъсване на комфортното отваряне:** пуснете бутон .

Затваряне на страничните стъкла отвън (комфортно затваряне)

▲ ПРЕДУПРЕЖДЕНИЕ Опасност от притискане при невнимателно комфортно затваряне

При комфортното затваряне в зоната на затваряне на страничните стъкла могат да бъдат притиснати части от тялото.

- ▶ Контролирайте целия процес на затваряне при комфортното затваряне.
- ▶ При затваряне се уверете, че в зоната на затваряне няма части от тялото.

▶ Задръжте натиснат бутон  на ключа.

Изпълняват се следните функции:

- Автомобилът се заключва.

- Страничните стъкла се затварят.
- ▶ **Прекъсване на комфортното затваряне:** пуснете бутон .

Регулиране на страничните стъкла

След авария или прекъсване на напрежението трябва отново да регулирате страничните прозорци.

- ▶ Включете подаването на контакт (→ Страница 109).
- ▶ Издърпайте двата бутона на стъклоповдигачите ги задръжте дръпнати още около 1 секунда след затварянето на страничните прозорци.

Проблеми със страничните стъкла

Проблем	Възможни причини/последници и ▶ Решения
Някое от страничните стъкла не може да се затвори и причината не е видима за Вас.	<p>▶ Проверете дали във водачите на стъклата няма предмети.</p> <p>▲ ПРЕДУПРЕЖДЕНИЕ Опасност от прищипване или опасност за живота поради неактивирана реверсивна защита</p> <p>При повторно затваряне на страничното стъкло непосредствено след блокиране или регулиране страничното стъкло се затваря с увеличена или с максимална сила. При това реверсивната функция не е активна. Ето защо части на тялото в зоната на затваряне може да бъдат притиснати.</p> <ul style="list-style-type: none"> ▶ Внимавайте да няма части на тялото в зоната на затваряне. ▶ За да спрете затварянето, отпуснете бутона или натиснете още веднъж бутона, за да отворите отново страничното стъкло. <p>Ако някое странично стъкло блокира при затварянето и отново се отвори малко:</p> <ul style="list-style-type: none"> ▶ Непосредствено след блокирането натискайте отново съответния бутон продължително, докато страничното стъкло се затвори и за една секунда задръжте бутона издърпан. Страничното стъкло ще се затвори с по-голяма сила. <p>Ако страничното стъкло отново блокира и пак се отвори малко:</p> <ul style="list-style-type: none"> ▶ Повторете предишната стъпка. Страничното стъкло се затваря без автоматична реверсивна функция.
Страничните прозорци не могат да се отворят или затварят комфортно.	<p>Батерията на ключа е слаба или празна.</p> <ul style="list-style-type: none"> ▶ Проверете батерията с контролната лампа и ако е необходимо, я сменете(→ Страница 42).

Защита срещу кражба

Функция на блокировка на стартирането

Блокировката на стартирането предотвратява стартирането на Вашия автомобил с несъответстващ ключ.

Блокировката на стартирането се включва автоматично при изключване на подаването на контакт и се изключва при включването на подаването на контакт.

EDW (алармена система срещу взлом и кражба)**Функциониране на EDW (алармена система срещу взлом и кражба)**

При включена алармена система срещу взлом и кражба се задейства визуална и акустична аларма в следните ситуации:

- Странична врата се отваря.
- Задната врата на багажното отделение се отваря.
- Предният капак се отваря.
- Системата за защита на вътрешното пространство се активира (→ Страница 58).
- Защитата срещу принудително теглене на автомобила се активира (→ Страница 57).

Алармената система срещу взлом и кражба се включва автоматично след около пет секунди:

- след заключването с ключа

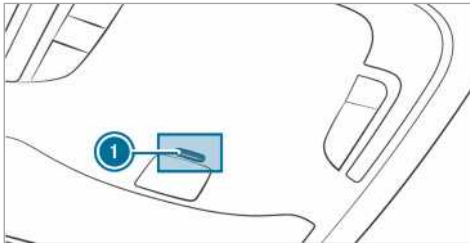

При включена алармена система срещу взлом и кражба мига контролната лампа ① в таванния модул за управление.

Алармената система срещу взлом и кражба се изключва автоматично:

- след отключването с ключа
- след натискане на Start-Stopp бутона с ключ в автомобила

Включване и изключване на EDW (алармена система срещу взлом и кражба)

При включена предупредителна система се задейства оптична и акустична аларма чрез:

- отваряне на врата
- отваряне на предния капак

① Дори ако веднага отново затворите причинителя на алармата, напр. отворена врата, алармата не спира.

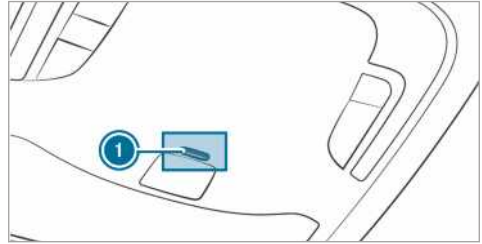

Включване

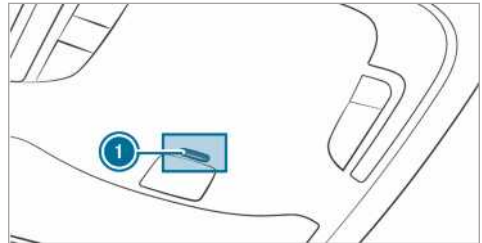
- ▶ Затворете всички врати.
- ▶ Заклучете автомобила с ключа. Контролната лампа ① в таванния модул за управление мига.

Изключване

- ▶ Отключете автомобила с ключа. Контролната лампа ① в таванния модул за управление изгасва.
- ① Ако след отключването не отворите врата в рамките на 40 секунди, автомобилът отново се заклучва автоматично.

Прекратяване на алармата

- ▶ Натиснете бутона  или  върху ключа. или
- ▶ Натиснете Start-Stopp бутона, с ключа в автомобила. Алармата се изключва.

Функция на защитата срещу принудително теглене на автомобила**Функция на защитата срещу принудително теглене на автомобила**

Когато наклонът на автомобила се промени, при включена система за защита срещу принудително теглене на автомобила се задейства визуална и акустична аларма. Това може да се случи, когато напр. автомобилът бъде повдигнат от едната страна.

Включване или изключване на защитата срещу принудително теглене на автомобила

Включване и изключване

- ▶ Заклучете автомобила с ключа. Защитата срещу принудително теглене на автомобила се активира автоматично след около 40 секунди.
- ▶ Отворете автомобила с ключа. Защитата срещу принудително теглене на автомобила е изключена.

Защитата срещу принудително теглене на автомобила се активира само ако следните компоненти са затворени:

- Врата на водача и на спътника
- страничните врати
- задните врати на багажното отделение

Деактивиране

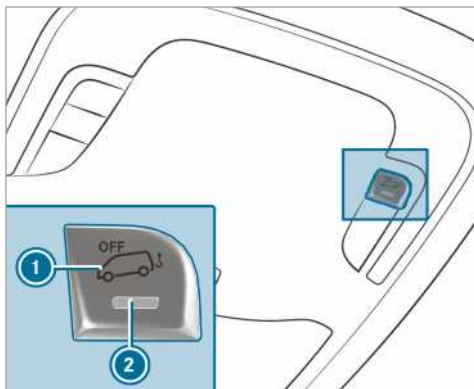

- ▶ Изключете захранването с напрежение (→ Страница 109).
- ▶ Натиснете бутон ①. След пускане на бутона, контролната лампа ② на бутона светва за около пет секунди.
- ▶ Заклучете автомобила с ключа. Защитата срещу принудително теглене на автомобила е деактивирана.

Защитата срещу принудително теглене на автомобила остава деактивирана, докато заключите автомобила си отново.

Деактивирайте защитата срещу принудително теглене на автомобила, когато заключавате автомобила си и

- го товарите и/или транспортирате, напр. на ферибот или автовоз
- го оставяте на подвижна платформа, напр. в гаражи на два етажа.

Така ще избегнете ненужното задействане на алармата.

Система за защита на вътрешното пространство

Функция

Ако при включена система за защита на вътрешното пространство се разпознае движение в пътническото отделение, това задейства оптична и акустична аларма. Такавъ може да е случая, ако напр. някой протегне ръка в интериора на автомобила.

Включване или изключване на системата за защита на вътрешното пространство

Включване

- ▶ Затворете страничните стъкла.
- ▶ Уверете се, че няма предмети, като напр. талисман или закачалка на вътрешното огледало или на дръжките на тавана. Така ще избегнете ненужното задействане на алармата.
- ▶ Заклучете автомобила с ключа. Системата за защита на вътрешното пространство се включва след около 30 секунди.

Системата за защита на вътрешното пространство се активира само ако следните компоненти са затворени:

- вратата на водача и на спътника до водача
- страничните врати
- задните врати на багажното отделение

Изключване

- ▶ Отключете автомобила с ключа. Защитата на вътрешното пространство се изключва автоматично.

Деактивиране

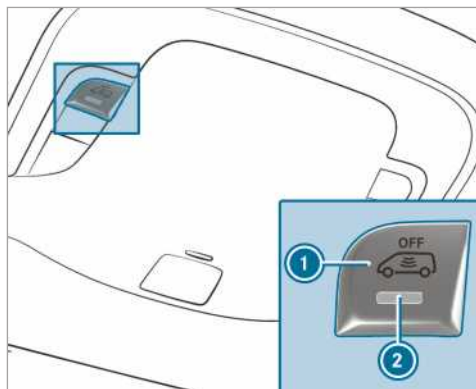

- ▶ Изключете захранването с напрежение (→ Страница 109).

- ▶ Натиснете бутон ①.
- ▶ След пускане на бутона, контролната лампа ② на бутона светва за около пет секунди.
- ▶ Заклучете автомобила с ключа.
- ▶ Системата за защита на вътрешното пространство остава деактивирана.

Системата за защита на вътрешното пространство остава деактивирана, докато заключите автомобила си отново.

Деактивирайте системата за защита на вътрешното пространство, когато заключвате автомобила си и

- остават хора или животни в автомобила
- страничните прозорци останат отворени
- го транспортирате, напр. на ферибот или автовоз

Така ще избегнете ненужното задействане на алармата.

Правилна позиция на седалката на водача

▲ ПРЕДУПРЕЖДЕНИЕ Опасност от произшествие при настройки на автомобила по време на шофиране

Вие можете да изгубите контрола над автомобила при следните ситуации.

- Когато по време на шофиране регулирате седалката на водача, подглавника, волана и огледалото.
- Когато по време на шофиране поставяте предпазния колан.

► Преди стартиране на двигателя: регулирайте седалката на водача, подглавника, волана и огледалото и поставете предпазния колан.

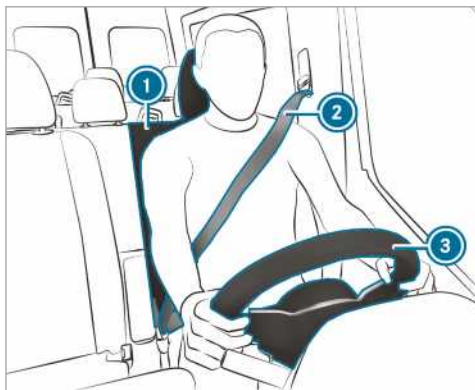

Обърнете внимание на следното при регулирането на волана ③, предпазния колан ② и седалката на водача ①:

- да седите максимално отдалечени от въздушната възглавница за водача.
- да заемате почти изправена позиция на седалката.
- бедрата Ви леко да се подпират от възглавницата на седалката.
- краката Ви да не са съвсем изпънати и да можете добре да натискате педалите.
- тилът Ви да се подpira в средната част на подглавника на височината на очите.
- да можете да достигате волана с леко свити в лактите ръце.
- да можете да движите свободно краката си.
- да можете да виждате добре всички индикации в дисплей инструмента.
- да можете да следите добре пътната обстановка.

- предпазният Ви колан да приляга плътно до тялото и да преминава през средата на рамото, а в долната част на тялото – през извивките на хълбока.

Седалки

Механично настройване на предната седалка (без пакет Комфорт на седалките)

▲ ПРЕДУПРЕЖДЕНИЕ Опасност от притискане при настройка на седалки от деца

Когато деца настройват седалките, те може да се притиснат, особено ако са оставени без надзор.

- При напускане на автомобила винаги вземайте ключа със себе си и заключвайте автомобила.
- Никога не оставяйте деца без надзор в автомобила.

▲ ПРЕДУПРЕЖДЕНИЕ Опасност от притискане при настройване на седалките

Когато настройвате седалка, можете да бъдете заклещени притиснати Вие или пътник в автомобила, напр. на направляващата шина на седалката.

- Уверете се, че при настройването на седалка няма част от тялото в зоната на движение на седалката.

Спазвайте указанията за безопасност относно „Въздушни възглавници“ и „Деца в автомобила“.

▲ ПРЕДУПРЕЖДЕНИЕ Опасност от произшествие вследствие на нефиксирана седалка на водача

Когато седалката на водача не е фиксирана, по време на движение тя може неочаквано да се измести.

Вследствие на това може да изгубите контрола над автомобила.

- Винаги се уверявайте, че седалката на водача е фиксирана, преди да стартирате автомобила.

▲ ПРЕДУПРЕЖДЕНИЕ Опасност от произшествие при настройки на автомобила по време на шофиране

Вие можете да изгубите контрола над автомобила при следните ситуации.

- Когато по време на шофиране регулирате седалката на водача, подглавника, волана и огледалото.
- Когато по време на шофиране поставяте предпазния колан.

- ▶ Преди стартиране на двигателя: регулирайте седалката на водача, подглавника, волана и огледалото и поставете предпазния колан.

▲ ПРЕДУПРЕЖДЕНИЕ Опасност от притискане при невнимателна настройка на височината на седалката

При невнимателна настройка на височината на седалката можете да притиснете себе си или други пътници в автомобила и при това да се нараните.

По-специално деца могат неволно да задействат бутоните за електрическо настройване на седалката и да се затиснат.

- ▶ Внимавайте при движението на седалката под лостовия механизъм на системата за настройване на седалката да не попадат ръце или други части от тялото.

▲ ПРЕДУПРЕЖДЕНИЕ Опасност от нараняване вследствие немонтирани или неправилно настроени подглавници

Ако подглавниците не са монтирани или регулирани правилно, те не могат да предпазват, както е предвидено.

Съществува повишена опасност от нараняване в областта на главата- и врата, напр. при произшествие или рязко спиране!

- ▶ Винаги шофирайте с монтирани подглавници.
- ▶ Уверете се за всеки пътник в автомобила преди пътуване, че средата на подглавника поддържа тила на нивото на очите.

Не разменяйте подглавниците на предните и задните седалки. В противен случай не можете да регулирате в правилната позиция височината и наклона на подглавниците.

С помощта на регулирането на подглавника настройте подглавника така, че да е възможно най-близо до тила.

▲ ПРЕДУПРЕЖДЕНИЕ Опасност от нараняване или опасност за живота вследствие на неправилна позиция на седалката

Когато облегалката не е поставена в почти вертикална позиция, предпазният колан не осигурява защитата за пасивна безопасност по предназначение.

В този случай при спиране или при произшествие можете да се изплъзнете под предпазния колан и с това да нараните напр. долната част на тялото или врата си.

- ▶ Преди потегляне регулирайте правилно седалката.
- ▶ Винаги следете облегалката на седалката да е в почти вертикална позиция и предпазният колан да преминава през средата на раменете.

1 **УКАЗАНИЕ** Повреда на седалките при връщане в изходно положение

При връщането в изходно положение седалките могат да бъдат повредени от предмети.

- ▶ Уверете се, че при връщането в изходно положение на седалките в пространството за краката или зад седалките няма предмети.

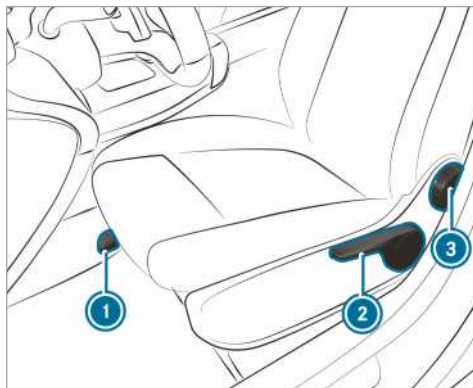

- 1 Настройване на седалката в надлъжна посока
- 2 Височина на седалката
- 3 Наклон на облегалката

i В зависимост от изпълнението на седалката е възможно да отпаднат отделни опции за настройка.

▶ **Настройване на надлъжната позиция на седалката:** повдигнете лоста 1 и преместете седалката в желаната позиция.

▶ Уверете се, че седалката е фиксирана.

▶ **Настройване на височината на седалката:** дърпайте или натискайте лоста 2 толкова често, докато достигнете желаната височина на седалката.

▶ **Настройване на наклона на облегалката:** завъртете ръчното колело 3 напред и назад, докато се достигне желаната позиция.

Механично настройване на предните седалки (с пакет Комфорт на седалките)

▲ ПРЕДУПРЕЖДЕНИЕ Опасност от притискане при настройка на седалки от деца

Когато деца настройват седалките, те може да се притиснат, особено ако са оставени без надзор.

- ▶ При напускане на автомобила винаги вземайте ключа със себе си и заключвайте автомобила.
- ▶ Никога не оставяйте деца без надзор в автомобила.

▲ ПРЕДУПРЕЖДЕНИЕ Опасност от притискане при настройване на седалките

Когато настройвате седалка, можете да бъдете заклучени притиснати Вие или пътник в автомобила, напр. на направляващата шина на седалката.

- ▶ Уверете се, че при настройването на седалка няма част от тялото в зоната на движение на седалката.

Спазвайте указанията за безопасност относно „Въздушни възглавници“ и „Деца в автомобила“.

▲ ПРЕДУПРЕЖДЕНИЕ Опасност от произшествие вследствие на нефиксирана седалка на водача

Когато седалката на водача не е фиксирана, по време на движение тя може неочаквано да се измести.

Вследствие на това може да изгубите контрола над автомобила.

- ▶ Винаги се уверявайте, че седалката на водача е фиксирана, преди да стартирате автомобила.

▲ ПРЕДУПРЕЖДЕНИЕ Опасност от произшествие при настройки на автомобила по време на шофиране

Вие можете да изгубите контрола над автомобила при следните ситуации.

- Когато по време на шофиране регулирате седалката на водача, подглавника, волана и огледалото.
- Когато по време на шофиране поставяте предпазния колан.
- ▶ Преди стартиране на двигателя: регулирайте седалката на водача, подглавника, волана и огледалото и поставете предпазния колан.

▲ ПРЕДУПРЕЖДЕНИЕ Опасност от притискане при невнимателна настройка на височината на седалката

При невнимателна настройка на височината на седалката можете да притиснете себе си или други пътници в автомобила и при това да се нараните.

По-специално деца могат неволно да задействат бутоните за електрическо настройване на седалката и да се затиснат.

- ▶ Внимавайте при движението на седалката под лостовия механизъм на системата за настройване на седалката да не попадат ръце или други части от тялото.

▲ ПРЕДУПРЕЖДЕНИЕ Опасност от нараняване вследствие немонтирани или неправилно настроени подглавници

Ако подглавниците не са монтирани или регулирани правилно, те не могат да предпазват, както е предвидено.

Съществува повишена опасност от нараняване в областта на главата- и врата, напр. при произшествие или рязко спиране!

- ▶ Винаги шофирайте с монтирани подглавници.
- ▶ Уверете се за всеки пътник в автомобила преди пътуване, че средата на подглавника подпира тила на нивото на очите.

Не разменяйте подглавниците на предните и задните седалки. В противен случай не можете да регулирате в правилната позиция височината и наклона на подглавниците.

С помощта на регулирането на подглавника настройте подглавника така, че да е възможно най-близо до тила.

▲ ПРЕДУПРЕЖДЕНИЕ Опасност от нараняване или опасност за живота вследствие на неправилна позиция на седалката

Когато облегалката не е поставена в почти вертикална позиция, предпазният колан не осигурява защитата за пасивна безопасност по предназначение.

В този случай при спиране или при произшествие можете да се изплъзнете под предпазния колан и с това да нараните напр. долната част на тялото или врата си.

- ▶ Преди потегляне регулирайте правилно седалката.
- ▶ Винаги следете облегалката на седалката да е в почти вертикална позиция и предпазният колан да преминава през средата на раменете.

1 УКАЗАНИЕ Повреда на седалките при връщане в изходно положение

При връщането в изходно положение седалките могат да бъдат повредени от предмети.

- ▶ Уверете се, че при връщането в изходно положение на седалките в пространството за краката или зад седалките няма предмети.

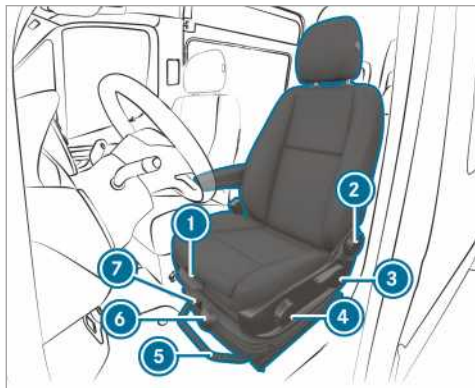

Примерно изображение комфортна седалка

- ① Дължина на възглавница на седалка
- ② Наклон на облегалката
- ③ Височина на седалката
- ④ Наклон на възглавницата на седалката
- ⑤ Настройване на седалката в надлъжна посока
- ⑥ Пружиниране на седалката
- ⑦ Блокировка против люлеене

ⓘ В зависимост от изпълнението на седалката е възможно да отпаднат отделни опции за настройка.

- ▶ **Настройване на дължината на възглавница на седалката:** повдигнете лоста ① и бутнете предната част на възглавницата на седалката напред или назад.
- ▶ **Настройване на наклона на облегалката:** завъртете ръчното колело ② напред и назад, докато се достигне желаната позиция.
- ▶ **Настройване на височината на седалката:** изтеглете или натиснете лоста ③, докато се достигне желаната позиция.
- ▶ **Настройване на наклона на възглавницата на седалката:** завъртете ръчното колело ④ напред и назад, докато се достигне желаната позиция.
- ▶ **Настройване на надлъжната позиция на седалката:** повдигнете лоста ⑤ и преместете седалката в желаната позиция.
- ▶ Уверете се, че седалката е фиксирана.

- ▶ **Настройване на пружинирането:** разтоварете седалката.
- ▶ Настройте на ръчното колело ⑥ телесното тегло (40 кг до 120кг), за да работи пружинирането оптимално. Когато настроите на по-високо тегло, пружинирането става по-твърдо. Тогава седалката не се люлее толкова много. Ако седалката се люлее често и силно, можете да я фиксирате в долната част.
- ▶ **Фиксиране на блокировката за люлеене:** завъртете лоста ⑦ нагоре. При следващото залюляване седалката се застопорява.
- ▶ **Освобождаване на блокировката за люлеене:** завъртете лоста ⑦ надясно. Седалката може да се люлее.

Електрическо настройване на предна седалка

▲ ПРЕДУПРЕЖДЕНИЕ Опасност от притискане при настройка на седалки от деца

Когато деца настройват седалките, те може да се притиснат, особено ако са оставени без надзор.

- ▶ При напускане на автомобила винаги вземайте ключа със себе си и заключвайте автомобила.
- ▶ Никога не оставяйте деца без надзор в автомобила.

Седалките могат да бъдат настроени при изключено подаване на контакт.

▲ ПРЕДУПРЕЖДЕНИЕ Опасност от притискане при настройване на седалките

Когато настройвате седалка, можете да бъдете заклещени притиснати Вие или пътник в автомобила, напр. на направляващата шина на седалката.

- ▶ Уверете се, че при настройването на седалка няма част от тялото в зоната на движение на седалката.

Спазвайте указанията за безопасност относно „Въздушни възглавници“ и „Деца в автомобила“.

▲ ПРЕДУПРЕЖДЕНИЕ Опасност от произшествие вследствие на нефиксирана седалка на водача

Когато седалката на водача не е фиксирана, по време на движение тя може неочаквано да се измести.

Вследствие на това може да изгубите контрола над автомобила.

- ▶ Винаги се уверявайте, че седалката на водача е фиксирана, преди да стартирате автомобила.

▲ ПРЕДУПРЕЖДЕНИЕ Опасност от произшествие при настройки на автомобила по време на шофиране

Вие можете да изгубите контрола над автомобила при следните ситуации.

- Когато по време на шофиране регулирате седалката на водача, подглавника, волана и огледалото.
- Когато по време на шофиране поставяте предпазния колан.

▶ Преди стартиране на двигателя: регулирайте седалката на водача, подглавника, волана и огледалото и поставете предпазния колан.

▲ ПРЕДУПРЕЖДЕНИЕ Опасност от притискане при невнимателна настройка на височината на седалката

При невнимателна настройка на височината на седалката можете да притиснете себе си или други пътници в автомобила и при това да се нараните.

По-специално деца могат неволно да задействат бутоните за електрическо настройване на седалката и да се затиснат.

▶ Внимавайте при движението на седалката под лостовия механизъм на системата за настройване на седалката да не попадат ръце или други части от тялото.

▲ ПРЕДУПРЕЖДЕНИЕ Опасност от нараняване вследствие немонтирани или неправилно настроени подглавници

Ако подглавниците не са монтирани или регулирани правилно, те не могат да предпазват, както е предвидено.

Съществува повишена опасност от нараняване в областта на главата- и врата, напр. при произшествие или рязко спиране!

- ▶ Винаги шофирайте с монтирани подглавници.
- ▶ Уверете се за всеки пътник в автомобила преди пътуване, че средата на подглавника подpira тила на нивото на очите.

Не разменяйте подглавниците на предните и задните седалки. В противен случай не можете да регулирате в правилната позиция височината и наклона на подглавниците.

С помощта на регулирането на подглавника настройте подглавника така, че да е възможно най-близо до тила.

▲ ПРЕДУПРЕЖДЕНИЕ Опасност от нараняване или опасност за живота вследствие на неправилна позиция на седалката

Когато облегалката не е поставена в почти вертикална позиция, предпазният колан не осигурява защитата за пасивна безопасност по предназначение.

В този случай при спиране или при произшествие можете да се изплъзнете под предпазния колан и с това да нараните напр. долната част на тялото или врата си.

- ▶ Преди потегляне регулирайте правилно седалката.
- ▶ Винаги следете облегалката на седалката да е в почти вертикална позиция и предпазният колан да преминава през средата на раменете.

! УКАЗАНИЕ Повреда на седалките при връщане в изходно положение

При връщането в изходно положение седалките могат да бъдат повредени от предмети.

- ▶ Уверете се, че при връщането в изходно положение на седалките в пространството за краката или зад седалките няма предмети.

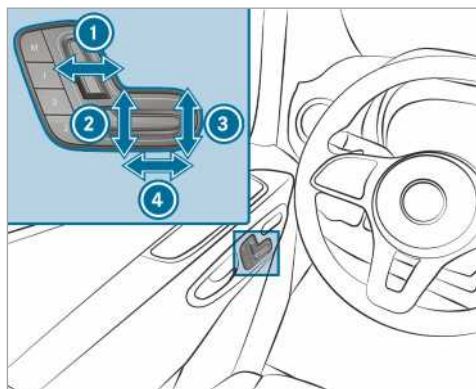

- 1 Наклон на облегалката
 - 2 Височина на седалката
 - 3 Наклон на възглавницата на седалката
 - 4 Настройване на седалката в надлъжна посока
- ▶ Запомнете настройките с Memory функцията (→ Страница 65).

Настройване на 4-посочната лумбална опора

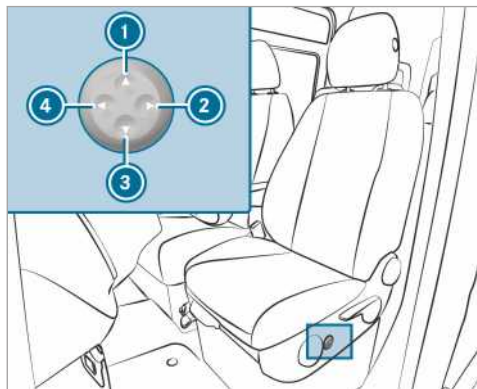

- ① По-високо
- ② По-слабо
- ③ По-ниско
- ④ По-силно

▶ С бутоните ① до ④ напаметете извиквата на облегалката индивидуално към Вашия гръбначен стълб.

Управление на Мемогу функция

▲ ПРЕДУПРЕЖДЕНИЕ Опасност от произшествие при използване на Мемогу функция по време на шофиране

Можете да загубите контрол върху автомобила, ако по време на движение използвате Мемогу функция от страната на водача.

▶ Мемогу функция от страната на водача е възможна при спрял автомобил.

▲ ПРЕДУПРЕЖДЕНИЕ Опасност от заклекване при регулиране на седалката чрез Мемогу функция.

Когато седалката се настройва чрез Мемогу функция, Вие и други пътници в автомобила – по-специално деца – може да бъдете притиснати.

- ▶ По време на процеса на настройка, извършван чрез Мемогу функция, се уверете, че няма опасност някой да бъде притиснат в зоната на движение на седалката.
- ▶ Ако някой бъде прищипан, веднага отпуснете бутона на Мемогу функция. Процесът на настройване се преустановява.

▲ ПРЕДУПРЕЖДЕНИЕ Опасност от заклекване при активиране на Мемогу функция от деца.

Когато деца активират Мемогу функция, те може да се прищипят, особено ако са оставени без надзор.

- ▶ Никога не оставяйте деца без надзор в автомобила.
- ▶ При напускане на автомобила винаги вземайте ключа със себе си и заключвайте автомобила.

Мемогу функцията може да се използва при изключено подаване на контакт.

Запаметяване на настройките на седалката

Чрез Мемогу функцията могат да се запаметят и извикат настройки за седалката за най-много три лица. Можете да настроите седалката и облегалката.

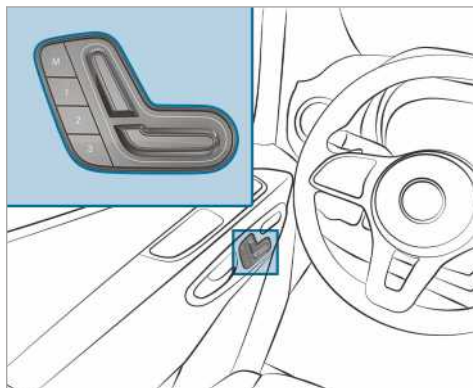

- ▶ Настройте седалката в желаната позиция.
- ▶ Натиснете бутона за запаметяване М заедно с един от бутоните за запаметяване на позиция 1, 2 или 3.
- ▶ Чува се акустичен сигнал. Настройките са запаметени.
- ▶ **Извикване:** натиснете бутона за запаметяване на позиция 1, 2 или 3 и го задръжте натиснат, докато предната седалка застане в запаметената позиция.

Завъртане на предните седалки

▲ ПРЕДУПРЕЖДЕНИЕ Опасност от нараняване или опасност за живота вследствие на нефиксирана седалка на водача и спътника

Ако по време на движение седалките на водача и на спътника не са фиксирани по посока на

движението, системите за пасивна безопасност не могат да предпазват, както е предвидено.

- ▶ Фиксирайте седалките на водача- и на спътника по посока на движението, преди да стартирате двигателя.



Можете да завъртате седалката на водача и на спътника на 50° и 180°. Седалките се фиксират по посока на движението и обратно на него, както и на 50° спрямо изхода.

- ▶ Уверете се, че паркинг-спирачката е издърпана и спирачният лост е пуснат надолу до крайно положение (→ Страница 139).
- ▶ Настройте волана така, че да има достатъчно свободно пространство за въртене и настройване на седалката на водача (→ Страница 72).
- ▶ Преди завъртането избутайте напред седалката на спътника (→ Страница 60).
- ▶ **Завъртане на седалката:** натиснете лоста ❶ към средата на автомобила и завъртете седалката малко навътре. Устройството за завъртане е деблокирано.
- ▶ Отново пуснете лоста ❶.
- ▶ Завъртете седалката на около 50 ° навън или навътре, в желаната позиция.

Разгъване и сгъване на седалищната площ на многоместна седалка до водача



- ▶ **Преместване напред на възглавницата на седалката:** повдигнете възглавницата на седалката от предния фиксатор ❶.
- ▶ Издърпайте възглавницата на седалката малко напред от задния фиксатор ❷.
- ▶ Вдигнете възглавницата на седалката за задния край нагоре.
- ❶ Можете да поставите отделни предмети в отделението под многоместната седалка до водача.
- ▶ **Спускане на възглавницата на седалката надолу:** спуснете възглавницата на седалката за задния край надолу.
- ▶ Пъхнете възглавницата на седалката под облегалката в задния фиксатор ❷.
- ▶ Натиснете надолу възглавницата на седалката отпред, докато се фиксира в предния фиксатор ❶.

Настройване на подлакътниците

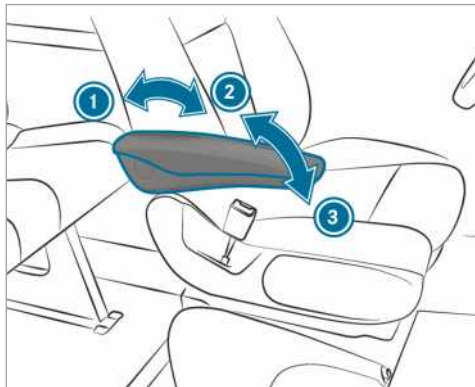

Примерно изображение

- ▶ **Настройване на наклона на подлакътника:** вдигнете подлакътника на повече от 45° нагоре ②. Подлакътникът е отблокиран.
- ▶ Вдигнете подлакътника докрай нагоре ③.
- ▶ Бавно вдигнете подлакътника до желаната позиция.
- ▶ **Повдигане на подлакътника:** при нужда вдигнете подлакътника с повече от 90° нагоре ①.

Разгъване или сгъване на сгъваемата седалка

▲ ПРЕДУПРЕЖДЕНИЕ Опасност от нараняване при използване на сгъваемата седалка вследствие на поставен ключ

Когато ключът е поставен в ключалката на плъзгащата се врата на преградната стена, той може да влезе в контакт с лицето на сгъваемата седалка.

- ▶ Винаги изваждайте ключа на плъзгащата се врата на преградната стена, когато някой трябва да седне на сгъваемата седалка.

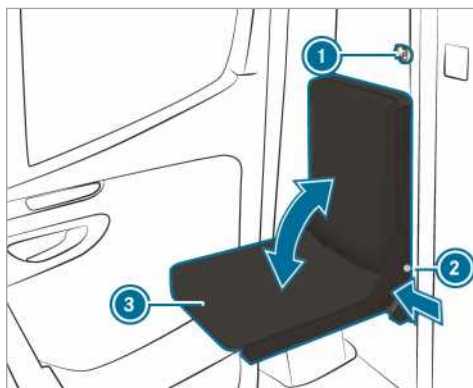

- ▶ Извадете ключа ① на плъзгащата се врата на преградната стена.
- ▶ Натиснете бутона за фиксиране ② и разгънете или сгънете възглавницата на седалката ③.
- ▶ Пуснете бутона ② в съответното крайно положение на възглавницата на седалката ③.
- ▶ Преместете възглавницата на седалката ③, докато се фиксира. Бутонът за фиксиране ② трябва напълно да приляга към рамката на седалката.

Монтаж или демонтаж на многоместната задна седалка

▲ ПРЕДУПРЕЖДЕНИЕ Опасност от нараняване поради неправилен монтаж на многоместната задна седалка

Ако не монтирате многоместната задна седалка, както е описано, или монтирате неподходяща многоместна задна седалка, предпазните колани няма да могат да обезопасяват, както е предвидено.

- ▶ Монтирайте многоместната задна седалка само по посока на движението, както е описано.
- ▶ Монтирането на многоместната задна седалка лице в лице не е разрешено.
- ▶ Използвайте само многоместни задни седалки, които Mercedes-Benz е одобрил за Вашия автомобил.

▲ ПРЕДУПРЕЖДЕНИЕ Опасност от нараняване поради нефиксирана многоместна задна седалка

Ако заключващите устройства не са фиксирани правилно, многоместната задна седалка не е закрепена здраво и може да се преобърне по време на движение.

- ▶ Преди потегляне се уверете, че многоместната задна седалка е фиксирана. Червените контролни планки върху ръкохватката за отключване не трябва да се виждат.
- ▶ Ако червените контролни планки върху ръкохватката за отключване се виждат, фиксирайте отново многоместната задна седалка.

! **УКАЗАНИЕ** Повреда на колелцата на многоместната задна седалка вследствие на неправилна употреба

Ролките на многоместната задна седалка могат да бъдат повредени, когато многоместната задна седалка се ползва неправилно или бъде грешно демонтирана.

▶ Докато многоместната задна седалка се намира в гнездата за закрепване, не дърпайте по посока на задните врати на багажното отделение. Плъзгайте многоместната задна седалка до гнездата за закрепване.

▶ Не търкаляйте многоместната задна седалка в демонтирано състояние или не я използвайте за придвижване.



Предупредително указание относно многоместна задна седалка с представяне на правилно монтирана многоместна задна седалка.

Монтажна позиция на тройната многоместна задна седалка

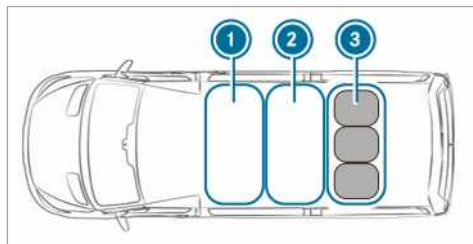

- ① Първи ред седалки
- ② Втори ред седалки
- ③ Трети ред седалки с тройна многоместна задна седалка

▶ Монтирайте тройната многоместна задна седалка само на трети ред седалки ③ през задния мост.

Демонтаж на многоместната задна седалка

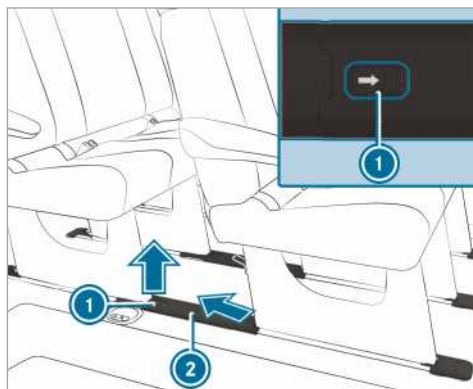

▶ **Отстраняване на капачетата на гнездата за закрепване:** бутнете клипса ① по посока на стрелката и свалете капачето ② косо назад и нагоре.

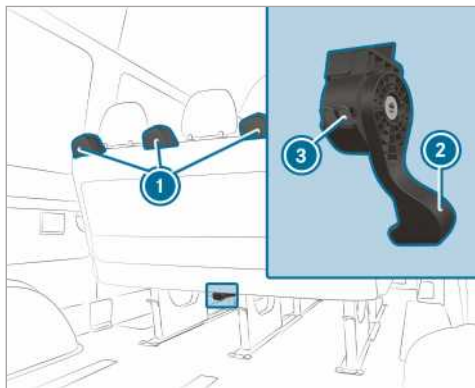

- ▶ Натиснете докрай надолу ръкохватката за отключване ② на многоместната задна седалка и я задръжте натисната, като едновременно леко бутате и дърпате назад седалката хващайки я за ръкохватката за отключване.
- ▶ Отпуснете ръкохватката за отключване. Механизмите на крачетата на многоместната седалка са отключени и червените контролни планки ③ на корпуса на ръкохватката за отключване ② са видими.
- ▶ Хванете отключената многоместна седалка за ръкохватките ① и леко я дръпнете назад.

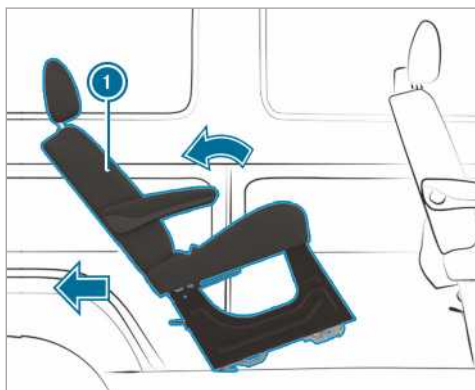

- ▶ Наклонете назад многоместната седалка ① и я издърпайте от гнездата за закрепване.
- ⓘ Ако многоместната седалка не може да се извади от гнездата за закрепване, тогава вероятно тя е заклещена в мястото за закрепване. Това може да се случи ако многоместната седалка се наклони много назад.

Ако многоместната седалка не може да се извади от гнездата за закрепване:

- ▶ Бутнете напред многоместната седалка, без да я фиксирате.
- ▶ Хванете многоместната седалка за ръкохватката за отключване ② и отново дръпнете назад.
- ▶ Бутнете леко назад многоместна седалка и я извадете от гнездата за закрепване.
- ▶ За да я демонтирате и приберете, поставете многоместната седалка до гнездата за закрепване и я изтъркаляйте в посока към задните врати на багажното отделение.

или

- ▶ Повдигнете странично многоместната седалка, за да я приберете.
- ⓘ Еventуално многоместните седалки отпред или отзад трябва да бъдат премахнати.

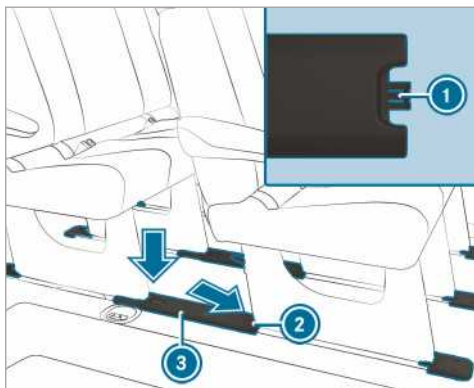

- ▶ **Поставяне на капачетата на гнездата за закрепване:** дръжте така капачето ③, че задържащият зъбец ① да сочи в посока към задното закрепване на седалката ②.
- ▶ Поставете вертикално надолу капачето ③ на задното закрепване на седалката ② и после го шракнете към гнездото за закрепване.

Монтаж на многоместната задна седалка

Безопасно фиксиране на многоместната задна седалка е гарантирано, само ако поддържате закрепванията на седалките винаги чисти и свободни от предмети.

- ⓘ При автомобили с регистрация като лек автомобил съблюдавайте максимално допустимия брой седалки.
- ▶ Отстранете капачетата на гнездата за закрепване, както е описано в „Демонтаж на многоместна задна седалка“.
- ▶ Позиционирайте многоместната задна седалка зад монтажната позиция.
- ▶ Хванете многоместната задна седалка за дръжките и я бутнете назад.

- ▶ Изтъркаляйте напред многоместната задна седалка към гнездата за закрепване.
- ▶ Уверете се, че задните крачета на многоместната задна седалка са фиксирани.

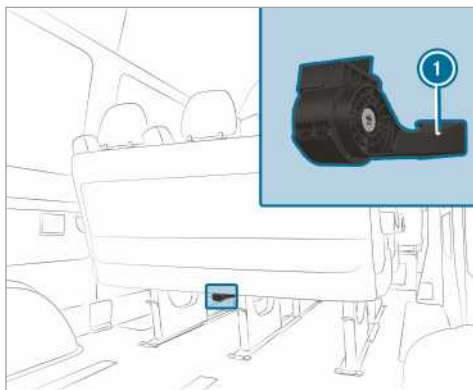

- ▶ Бутнете многоместната седалка с лек тласък напред, докато отключващите механизми на предните крачета се фиксират с щракване. Ключалките на предните крачета на многоместната седалка са фиксирани и червените контролни планки на корпуса на ръкохватката за отключване **1** вече не се виждат.

1 Ако червените контролни планки на корпуса на ръкохватката за отключване се виждат, многоместната седалка не е фиксирана правилно.

Ако многоместната седалка не е фиксирана правилно:

- ▶ Отново отключете многоместната задна седалка и с лек тласък я бутнете напред, докато заключващите механизми се фиксират с щракване.
- ▶ Поставете капачетата на гнездата за закрепване, както е описано в „Демонтаж на многоместната задна седалка“.

Многоместна задна седалка Настройване на облегалката

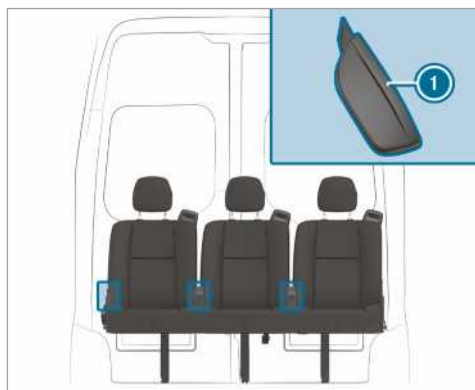

- ▶ Издърпайте ръкохватката за отключване на облегалката на седалката **1** нагоре и я задръжте.
- ▶ Поставете облегалка в желаната позиция.
- ▶ Пуснете ръкохватката за отключване на облегалката на седалката **1** и преместете малко облегалката на седалката. Облегалката на седалката се фиксира.

Подглавници

Механично настройване на подглавниците

⚠ ПРЕДУПРЕЖДЕНИЕ Опасност от произшествие при настройки на автомобила по време на шофиране

Вие можете да изгубите контрола над автомобила при следните ситуации.

- Когато по време на шофиране регулирате седалката на водача, подглавника, волана и огледалото.
- Когато по време на шофиране поставяте предпазния колан.
- ▶ Преди стартиране на двигателя: регулирайте седалката на водача, подглавника, волана и огледалото и поставяте предпазния колан.

⚠ ПРЕДУПРЕЖДЕНИЕ Опасност от нараняване вследствие немонтирани или неправилно настроени подглавници

Ако подглавниците не са монтирани или регулирани правилно, те не могат да предпазват, както е предвидено.

Съществува повишена опасност от нараняване в областта на главата- и врата, напр. при произшествие или рязко спиране!

- ▶ Винаги шофирайте с монтирани подглавници.
- ▶ Уверете се за всеки пътник в автомобила преди пътуване, че средата на подглавника поддържа тила на нивото на очите.

Не разменяйте подглавниците на предните и задните седалки. В противен случай не можете да регулирате в правилната позиция височината и наклона на подглавниците.

С помощта на регулирането на подглавника настройте подглавника така, че да е възможно най-близо до тила.

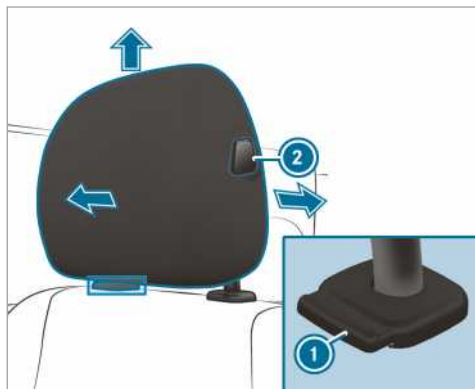

Подглавник (пример: комфортен подглавник на седалката на водача)

- ▶ **Преместване на по-висока позиция:** издърпайте подглавника нагоре до желаната позиция и се уверете, че е фиксиран. Използвайте подглавника само във фиксирано положение.
- ▶ **Преместване на по-ниска позиция:** натиснете отключващия бутон ① и бутнете подглавника надолу в желаната позиция като се уверите, че е фиксиран. Използвайте подглавника само във фиксирано положение.
- ▶ **Поставяне напред:** натиснете отключващия бутон ② и издърпайте напред подглавника, докато се фиксира в желаната позиция.
- ▶ **Поставяне назад:** натиснете отключващия бутон ② и бутнете подглавника назад до желаната позиция.

① В зависимост от изпълнението на подглавника е възможно да отпаднат отделни опции за настройка.

Включване/изключване на отоплението на седалка

▲ ПРЕДУПРЕЖДЕНИЕ Опасност от изгаряне вследствие на многократно включване на отоплението на седалката

Ако многократно включвате отоплението на седалката, възглавницата на седалката и подложката на облегалката могат да станат много горещи.

При ограничено усещане на температурата или при ограничена възможност за реакция на повишени температури това може да доведе до вреди за здравето или дори до наранявания, сходни с изгаряне.

- ▶ Не включвайте многократно отоплението на седалката.

! УКАЗАНИЕ Повреда на седалките или на документите при включено отопление на седалката

Ако е включено отопление на седалките, при поставени върху тях предмети или документи, напр. възглавници на седалката или детско столче, може да се получи прегряване. Това може да повреди повърхността на седалката.

- ▶ Уверете се, че при включено отопление на седалките върху тях няма предмети или документи.

Условия

- Захранването с напрежение е включено.

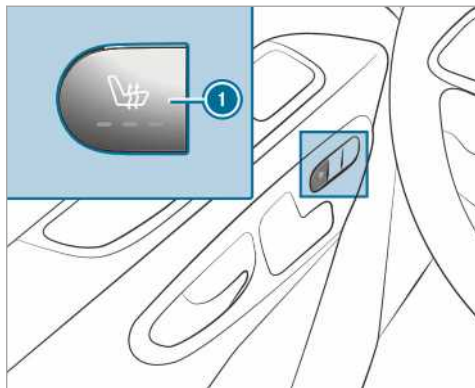

- ▶ **Включване:** натиснете бутон ①. Всички контролни лампи на бутона светят.
- ▶ **Намаляване на степента:** натискайте бутон ①, докато желаната степен на отопление бъде достигната. В зависимост от степента на отопление светят от една до три контролни лампи.

- ▶ **Изключване:** натиснете бутона ❶, докато всички контролни лампи изгаснат.
- ❶ Отоплението на седалката се връща автоматично в изходно положение от трите степени на отопление след 8, 10 и 20 минути до изключването на отоплението на седалката.

Настройване на волана

- ▲ **ПРЕДУПРЕЖДЕНИЕ** Опасност от произшествие при настройки на автомобила по време на шофиране

Вие можете да изгубите контрола над автомобила при следните ситуации.

- Когато по време на шофиране регулирате седалката на водача, подглавника, волана и огледалото.
- Когато по време на шофиране поставяте предпазния колан.
- ▶ Преди стартиране на двигателя: регулирайте седалката на водача, подглавника, волана и огледалото и поставяте предпазния колан.

- ▲ **ПРЕДУПРЕЖДЕНИЕ** Опасност от заклещване на децата при регулиране на волана.

Когато воланът се настройва от деца, те могат да се заклещат.

- ▶ Никога не оставяйте деца без надзор в автомобила.
- ▶ При напускане на автомобила винаги вземайте ключа със себе си и заключвайте автомобила.

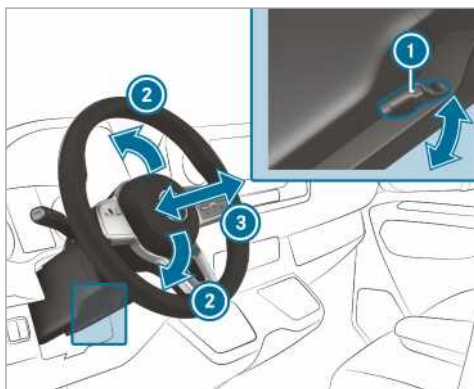

- ❶ Лост
- ❷ Кормилни колони – височина
- ❸ Кормилни колони – надлъжна посока

- ▶ **Настройване на волана:** завъртете лоста ❶ докрай надолу. Воланът е отключен.
- ▶ Поставяте волана в желаната позиция.
- ▶ Издърпайте лоста ❶ докрай нагоре. Воланът е заключен.

Възможности за прибиране на предмети

Указания относно предписанията за товарене

- ▲ **ПРЕДУПРЕЖДЕНИЕ** Опасност от отравяне от отработените газове

Двигателите с вътрешно горене отделят отровни отработени газове, като напр. въглероден моноксид. Когато вратата на багажното отделение е отворена при работещ двигател, по-специално по време на движение, в купето на автомобила могат да попаднат отработени газове.

- ▶ Винаги изключвайте двигателя преди отварянето на вратата на багажното отделение.
- ▶ Никога не шофирайте с отворена задна врата на багажното отделение.

- ▲ **ПРЕДУПРЕЖДЕНИЕ** Опасност от нараняване вследствие на необезопасени предмети в автомобила

Когато предмети са необезопасени или недостатъчно обезопасени, те могат да се свлекат, преобрънат или изтъркалят и така да ударят пътници в автомобила.

Това важи и за:

- багаж или товар
- демонтирани седалки, които по изключение се транспортират в автомобила.

Съществува опасност от нараняване, особено при спирачни маневри или при рязка смяна на посоката!

- ▶ Разполагайте предмети винаги така, че да не могат да се изтъркалят.
- ▶ Преди пътуването обезопасете предмети, багаж или товар срещу свличане или преобръщане.
- ▶ Ако се демонтира седалка, за предпочитане е тя да бъде съхранявана извън автомобила.

- ▲ **ПРЕДУПРЕЖДЕНИЕ** Опасност от нараняване от неподходящо прибрани предмети

Ако разполагате по неподходящ начин предмети в пътническото отделение, има вероятност същите да се разместят или да паднат и да

ударят някой от пътниците в автомобила. Освен това поставките за чаши, отворените отделения за вещи и поставките за мобилни телефони не винаги при произшествие могат да задържат предметите в тях.

Съществува опасност от нараняване, особено при спирачни маневри или при рязка смяна на посоката!

- ▶ Винаги разполагайте предметите така, че да нямат възможност да паднат при тези или подобни ситуации.
- ▶ Уверявайте се винаги, че не стърчат предмети от отделенията за вещи, мрежите за багаж или вещи.
- ▶ Преди потегляне затворете затварящи се отделения за вещи.
- ▶ Винаги прибирайте и обезопасявайте в товарното отделение тежки, твърди, остри, с остри ръбове, чувливи или много големи предмети.

▲ ПРЕДУПРЕЖДЕНИЕ Опасност от изгаряне при допир до крайната изпускателна тръба и накрайника на изпускателната тръба

Крайните изпускателни тръби и накрайниците на крайните изпускателни тръби може да са много горещи. При допир до тези части от автомобила може да се изгорите.

- ▶ Винаги бъдете особено внимателни в зоната на крайните изпускателни тръби и на техните накрайници и дръжте децата далеч от тази зона.
- ▶ Преди допир оставете автомобилната част да изстине.

Ако използвате багажник на покрива, съблюдавайте максималното натоварване на покрива и максималното натоварване на багажника.

Информация за максималното натоварване на покрива ще намерите в глава "Технически данни", а информация за багажниците на покрива - в раздел "Системи за транспортиране на багаж".

Ако превозвате товари върху покрива, които излизат извън ръба на покрива с повече от 40 см, пътните системи, работещи с камера, и функцията на датчиците на вътрешното огледало за обратно виждане може да са възпрепятствани. Загова внимавайте товарът да не стърчи с повече от 40 см.

Динамичните характеристики на Вашия автомобил зависят от разпределението на товара. Поради това при товаренето спазвайте следните указания:

- При качване на товар, включително и на пътниците, не надвишавайте допустимата обща маса и допустимото натоварване на мостовете на автомобила.

- Не товарете над височината на горния край на облегалките.
- По възможност транспортирайте товара винаги в товарното отделение.
- Обезопасявайте товара с халките за закрепване и го натоварвайте равномерно.
- Използвайте халки за прикрепване и материали за закрепване, които са подходящи за теглото и размерите на товара.

Преглед на предните отделения за вещи

Преглед на предните отделения за вещи

Спазвайте указанията за товарене на автомобила (→ Страница 72).

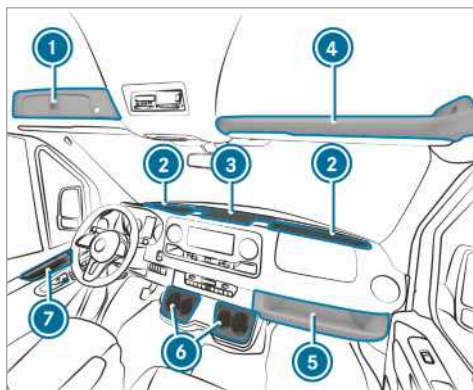

- ① Заклучващото се отделение над челното стъкло (→ Страница 74)
- ② Отделение за вещи челно стъкло с две поставки за чаши/отделение пепелник
Отделение за вещи с капак (→ Страница 74) в зависимост от оборудването
- ③ Отделение за вещи средна конзола с USB извод, интерфейс за зареждане, NFC интерфейс и 12-V щекерна букса
- ④ Отделение за вещи над челното стъкло (натоварвайте максимално с 2,5 кг)
- ⑤ Отделение за вещи от страна на спътника (натоварвайте максимално с 5 кг)
- ⑥ Поставка за чаши
- ⑦ Отделение за вещи във вратите

Отваряне и затваряне на отделението за вещи в средната конзола/челното стъкло

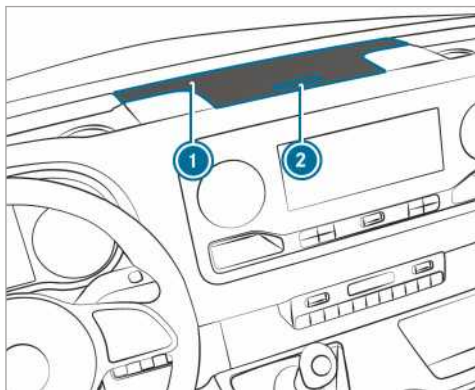

Капак отделение за вещи (пример средна конзола)

▶ **Отваряне:** натиснете бутон 2 на отделението за вещи 1.

Капакът се вдига нагоре.

▶ **Затваряне:** свалете капака надолу.

ⓘ Отделенията за вещи на челното стъкло разполагат в зависимост от изпълнението с капак.

Отваряне или затваряне на заключващото се отделение над челното стъкло

Можете да отключвате и заключвате отделението за вещи с аварийния ключ (→ Страница 42).

Отваряне

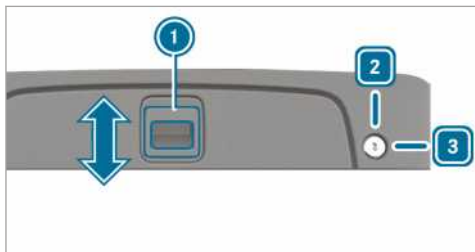

▶ **Отключване:** завъртете аварийния ключ надясно в позиция 3.

▶ Бутнете дръжката 1 нагоре по посока на стрелката.

▶ Вдигнете нагоре капака.

Затваряне

▶ Свалете капака надолу и бутнете дръжката 1 надолу по посока на стрелката.

▶ **Заключване:** завъртете аварийния ключ наляво в позиция 2.

Отваряне на отделението за очила



▶ Натиснете бутон 1.

Използване на кутията за вещи

▲ ПРЕДУПРЕЖДЕНИЕ Опасност от нараняване вследствие на недобре прибрана или отворена кутия за вещи.

Ако разполагате по неподходящ начин кутията за вещи в пътническото отделение, тя може да се размести или да изхвърчи и така да удари някой от пътниците в автомобила. Освен това отворените поставки при произшествие не винаги могат да задържат предметите в тях.

Съществува опасност от нараняване, особено при спирачни маневри или при рязка смяна на посоката!

- ▶ Закрепване на кутия за вещи с предпазен колан
- ▶ Преди потегляне затворете капака на кутията за вещи.
- ▶ Винаги прибирайте и обезопасявайте в товарното отделение тежки, твърди, остри, с остри ръбове, чупливи или много големи предмети.

Закрепване на кутията за вещи

Кутията за вещи е прибрана под многоместната седалка до водача.

Използвайте кутията за вещи за следното:

- поставяне на документи
 - прибиране на мобилен телефон или дребни части
 - като подложка за писане
- ▶ Разгънете възглавницата на многоместната седалка до водача (→ Страница 66).
- ▶ Извадете кутията за вещи от нишата.

- ▶ Сгънете възглавницата на многоместната седалка до водача (→ Страница 66).

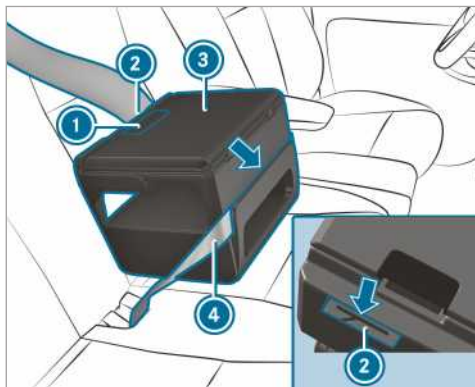

- ▶ Поставете кутията за вещи (3) на седалката.
- ▶ Леко натиснете кутията за вещи (3) надолу във възглавницата на седалката и я бутнете назад към облегалката.
- ▶ Уверете се, че фиксиращото ребро от долната страна на кутията за вещи е фиксирано между възглавницата на седалката и облегалката.
- ▶ Прокарайте пристягащия ремък (4) през шлица на предната страна на кутията за вещи (3).
- ▶ Прокарайте пристягащия ремък (4) през шлица (2) на задната страна на кутията за вещи, затегнете го и го закопчайте.
- ▶ Проверете, дали кутията за вещи е здраво закрепена.

Отваряне и затваряне на кутията за вещи

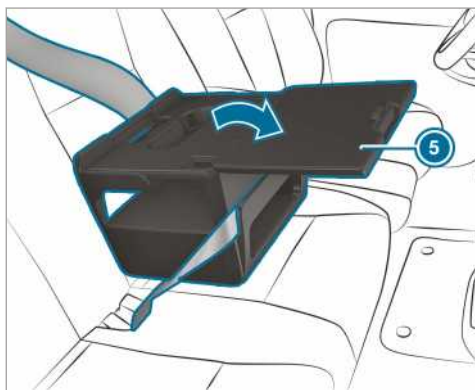

- ▶ **Отваряне:** дръпнете ръкохватката (1) и отворете капака (5) по посока на стрелката.
- ▶ Поставете вещите.

- i Информация за други подходящи принадлежности, като напр. стойка за таблет, ще получите в Оторизиран сервис на Mercedes-Benz.
- i По време на движение капакът на кутията за вещи трябва да е затворен.
- ▶ **Затваряне:** затворете капака (5) и го натиснете, така че ръкохватката (1) да се фиксира.

Прибиране на кутията за вещи

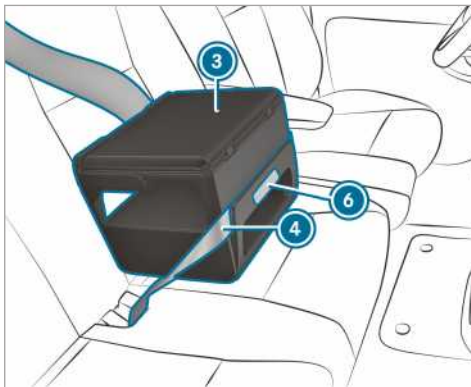

- ▶ Разхлабете предпазния колан (4).
- ▶ Хванете кутията за вещи (3) за обозначената зона (6) и я изтеглете право напред. Фиксиращото ребро се освобождава от процепа между възглавницата на седалката и облегалката.
- ▶ Вземете кутията за вещи (3) от седалката.
- ▶ Разгънете възглавницата на многоместната седалка до водача (→ Страница 66).
- ▶ Приберете кутията за вещи (3) в нишата.
- ▶ Сгънете възглавницата на многоместната седалка до водача (→ Страница 66).

Информация за поставката за бутилки



- ① Поставка за бутилки в предните врати (пример врата на спътника)

Поставка за чаши

Отваряне на поставката за чаши в задната част на купето

▲ ПРЕДУПРЕЖДЕНИЕ Опасност от нараняване при слизане вследствие на изтеглена поставка за чаши

Когато слизате от автомобила и поставката за чаши отзад е изтеглена, можете да се ударите в нея.

- ▶ Преди слизане от автомобила приберете назад поставката за чаши под многоместна задна седалка.

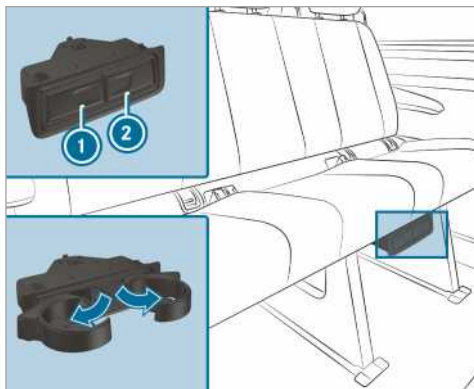

- ▶ **Отваряне:** натиснете поставката за чаши ① или ②.

- ▶ Изтеглетe поставката за чаши.

- ▶ **Затваряне:** бутнете назад поставката за чаши ① или ②, докато се фиксира.

Пепелник и запалка

Използване на пепелник

По време на пътуване

- ▶ По време на пътуване поставяйте затворения пепелник в някоя от поставките за чаши на отделенията за вещи на челното стъкло.
- ▶ Проверете, дали пепелникът е здраво закрепен.
- ① Не поставяйте пепелника в поставки за чаши на средната конзола. Те не осигуряват здравето му закрепване.

Отваряне

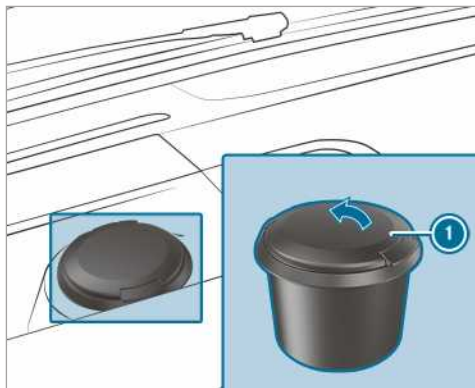

- ▶ Отворете капака ① нагоре.

Използване на запалката в средната конзола

▲ ПРЕДУПРЕЖДЕНИЕ Съществува опасност от пожар и нараняване от горещата запалка!

Ако пипнете горещия нагревателен елемент на запалката или горещата фасунга, можете да се изгорите.

При това запалимите материали могат да се възпламят:

- когато горещата запалка падне долу.
- когато (напр.) деца държат горещата запалка до предмети.

▶ Винаги хващайте запалката ръкохватката.

▶ Винаги проверявайте дали децата имат достъп до запалката.

▶ Никога не оставяйте деца без надзор в автомобила.

Условия

- Подаването на контакт е включено.

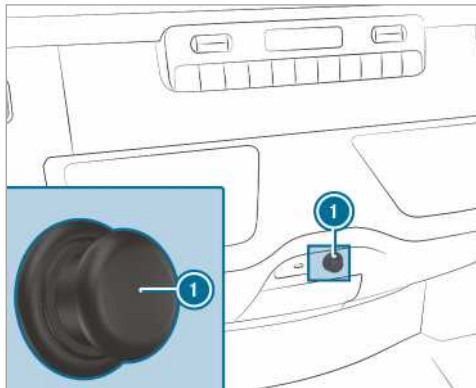

- ▶ Натиснете запалката ①. Когато спиралата се нажежи, запалката сама изскача обратно.

Щекерни буски

Използване на 12-V щекерна буска в средната конзола

Условия

- Включени са само уреди с максимално 180 W (15 A).

12-V щекерна буска в отделениято за вещи

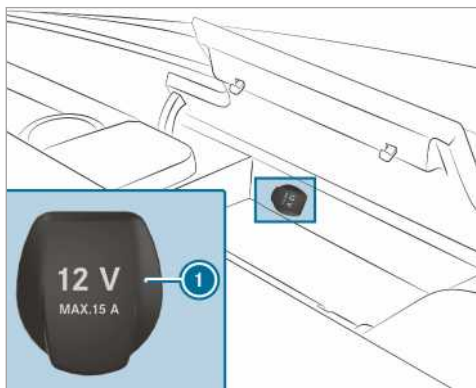

- ▶ Отворете капака на отделениято за вещи на средната конзола (→ Страница 74).
- ▶ Отворете капака ① на щекерната буска.
- ▶ Поставете щекера на уреда.

12-V щекерна буска в долния панел за управление

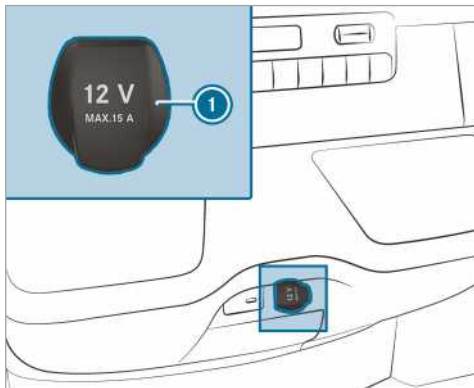

- ▶ Отворете капака ① на щекерната буска.
- ▶ Поставете щекера на уреда.

Използване 12-V щекерна буска на седалката на водача

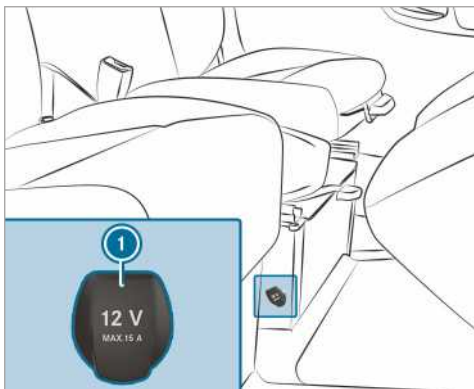

- ▶ Отворете капака ① на щекерната буска.
- ▶ Поставете щекера на уреда.

Указания 230-V щекерна буска

- ⚠ **УКАЗАНИЕ** Повреда на допълнителната акумулаторната батерия вследствие на пълно разреждане

Ако при напускане на автомобила бъде включен уред с прекалено висока мощност или нивото на зареждане на допълнителната акумулаторна батерия е прекалено ниско, тя може да бъде повредена.

- ▶ Включвайте само уреди до максимално 150 W.
- ▶ Не включвайте уреди по-дълго от четири часа.

230-V щекерната буска предоставя висока мощност от 150 W, което позволява бързото зареждане на мобилни телефони и свързването на уреди за зареждане на акумулаторни батерии.

Автомобилите с допълнителна акумулаторна батерия разполагат функция за отложено зареждане. Ако сте извън автомобила, може да зареждате уреди в рамките на четири часа.

Използване на 230-V щекерна буска в средната конзола

▲ ОПАСНОСТ Опасност за живота при повредени свързващ кабел или щекерна буска

Когато е включен подходящ уред, на щекерната буска от 230-V има високо напрежение. Когато свързващият кабел или щекерната буска от 230-V са извадени от облицовката, повредени са или са мокри, можете да получите токов удар.

- ▶ Използвайте само сух и неповреден свързващ кабел.
- ▶ При изключено подаване на контакт се уверете, че щекерната буска от 230-V е суха.
- ▶ Незабавно проверете или подновете в квалифициран специализиран сервиз извадена от облицовката или повредена щекерна буска от 230-V.
- ▶ Никога не включвайте свързващ кабел в извадена от облицовката или повредена щекерна буска от 230-V.

▲ ОПАСНОСТ Опасност за живота вследствие на неправилно боравене с щекерната буска

Можете да получите токов удар:

- ако бръкнете в щекерната буска.
- пхънете неподходящи уреди или предмети в щекерната буска.
- ▶ Включвайте само подходящи уреди в щекерната буска.

Условия

- Включени са само уреди с подходящ щекер, отговарящ на съответните специфични за държавата стандарти.
- Включени са само уреди до максимално 150 W.
- Не се ползват разклонители с няколко гнезда.

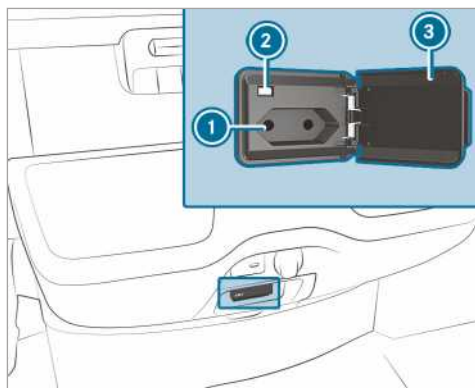

- ▶ Отворете капака ③.
 - ▶ Поставете щекера на уреда в 230-V щекерна буска ①.
- При достатъчно напрежение на бордовата електрическа мрежа контролната лампа ② светва.

Когато не ползвате щекерната буска от 230 V, дръжте капачето затворено.

Използване на щекерни буски в товарно отделение

Условия

- Включени са само уреди с максимално 180 W (15 A).

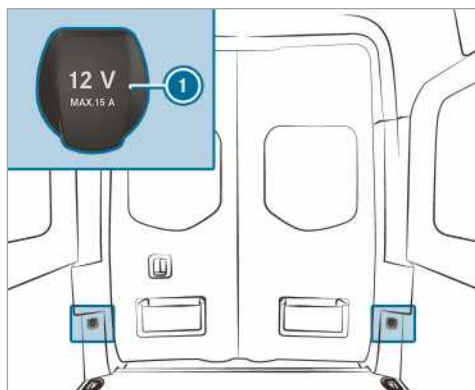

- ▶ Отворете капака ① на щекерната буска.
- ▶ Поставете щекера на уреда.

Зареждане на мобилен телефон през USB шекарна буска в задната част на купето

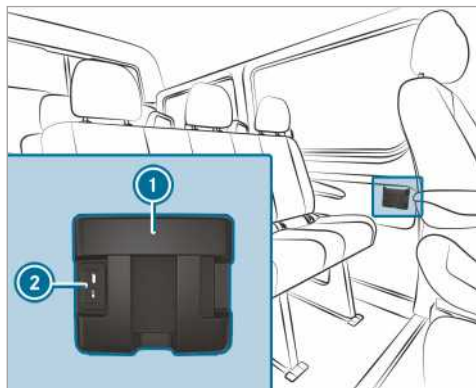

- ▶ Поставете мобилния телефон в отделението за вещи ① и го свържете към USB шекарната буска ②, за да се зареди.

Безжично зареждане на мобилния телефон и свързване с външната антена

Указания за безжично зареждане на мобилния телефон

- ▲ ПРЕДУПРЕЖДЕНИЕ** Опасност от нараняване от неподходящо прибрани предмети

Ако разполагате по неподходящ начин предмети в пътническото отделение, има вероятност същите да се разместят или да паднат и да ударят някой от пътниците в автомобила. Освен това поставките за чаши, отворените отделения за вещи и поставките за мобилни телефони не винаги при произшествие могат да задържат предметите в тях.

Съществува опасност от нараняване, особено при спирачни маневри или при рязка смяна на посоката!

- ▶ Винаги разполагайте предметите така, че да нямат възможност да паднат при тези или подобни ситуации.
- ▶ Уверявайте се винаги, че не стърчат предмети от отделенията за вещи, мрежите за багаж или вещи.
- ▶ Преди потегляне затворете затварящи се отделения за вещи.
- ▶ Винаги прибирайте и обезопасявайте в товарното отделение тежки, твърди, остри, с остри ръбове, чупливи или много големи предмети.

Спазвайте указанията за товарене на автомобила.

- ▲ ПРЕДУПРЕЖДЕНИЕ** Опасност от пожар при попадане на предмети в отделението за мобилен телефон

Когато поставите предмети в отделението за мобилен телефон, те може силно да се нагряват или дори да се запалят.

- ▶ Не поставяйте в отделението за мобилен телефон никакви допълнителни предмети, особено такива от метал.

- УКАЗАНИЕ** Повреждане на предмети при попадане в отделението за мобилен телефон

Когато поставите предмети в системата мобилен телефон, те могат да се повредят поради електромагнитните полета.

- ▶ Не поставяйте в отделението за мобилен телефон никакви кредитни карти, памет носители или други чувствителни към въздействието на електромагнитните полета предмети.

- УКАЗАНИЕ** Повреждане на поставката за мобилен телефон от течности

Ако поставката за мобилен телефон влезе в контакт с течности, може да се повреди.

- ▶ Внимавайте никакви течности да не влизат в контакт с поставката за мобилен телефон.

- Функцията за зареждане е налична само при включено подаване на контакт.
- Поради обстоятелствата малки мобилни телефони не могат да се зареждат на всяка част от поставката.
- Големи мобилни телефони, които не могат да бъдат поставени в поставката, могат евентуално да не се заредят.
- Мобилният телефон може да се загрее при процеса на зареждане. Това зависи от активните в момента приложения (apps).
- За ефективно зареждане, защитният капък на мобилния телефон трябва да се отстрани. Изключение правят протекторите, които са подходящи за безжично зареждане.
- При зареждане е добре да се използва зареждащата поставка.

Безжично зареждане на мобилния телефон в предната част на купето

Условия

- Мобилният телефон трябва да бъде подходящ за безжично зареждане. Списък с поддържани мобилни телефони ще намерите на адрес:

<http://www.mercedes-benz.com/connect>

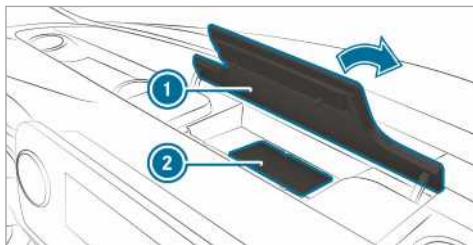

- ▶ Отворете капака на отделението за вещи ① над на медийния дисплей.
 - ▶ Поставете мобилния телефон възможно най-центриран с дисплея нагоре върху маркираната повърхност на зареждащата поставка ②. Когато в мултимедийната система се покаже символът за зареждане, тогава мобилният телефон се зарежда.
 - ▶ Смущенията в зареждането се показват на дисплея на мултимедийната система.
- ① Зареждащата поставка може да се извади за почистване, напр. с чиста, хладка вода.

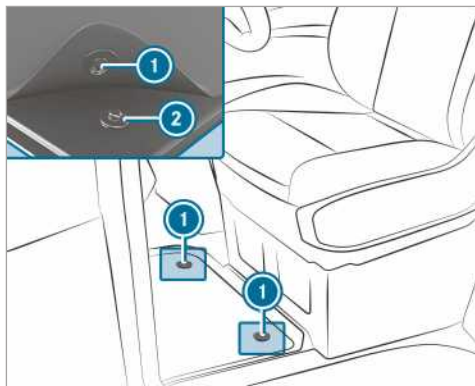

- ▶ **Монтаж:** натиснете бутоните ① към държачите ②.
- ▶ **Демонтаж:** изтеглете стелката от държачите ②.

Монтаж или демонтаж на стелка

▲ ПРЕДУПРЕЖДЕНИЕ Опасност от произшествия в резултат на предмети в пространството за краката на водача

Предмети в краката на водача могат да ограничат хода на педалите или да блокират натиснат педал.

Това застрашава експлоатационната- и пътна безопасност на автомобила.

- ▶ Приберете всички предмети в автомобила на безопасно място, за да не могат да попаднат в краката на шофьора.
- ▶ Стелката винаги трябва да бъде монтирана здраво, както се изисква, за да се обезпечи достатъчно свободно пространство за педалите.
- ▶ Не използвайте незакрепени стелки и не поставяйте стелките една върху друга.

Външно осветление

Пренастройване на светлини при пътувания в чужбина

Автомобили с халогенни или със статични LED фарове: пренастройване на фаровете не е необходимо. Законите изисквания са изпълнени и в държави, в които се шофира от другата страна на пътното платно.

Осветителни системи и Вашата отговорност

Различните осветителни системи на автомобила са само помощно средство. Отговорността за подходящите светлини на автомобила в съответствие с осветеността на околната среда и видимостта, със законите разпоредби, както и с пътната обстановка, носи водача на автомобила.

Превключвател за светлините

Управление на превключвателя за светлините

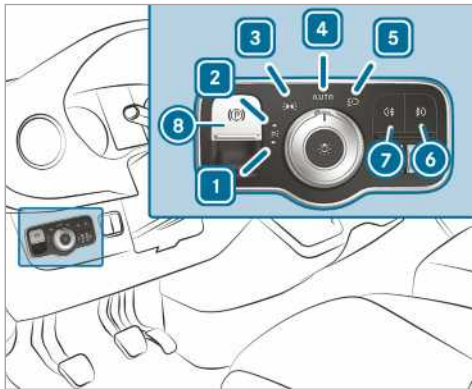

- ▶ 1 Лява светлина при временно паркиран автомобил
- ▶ 2 Десни светлини при временно паркиран автомобил
- ▶ 3 Габаритни светлини, осветление на регистрационния номер и инструментите
- ▶ 4 Автоматични светлини за шофиране/дневни светлини (предпочитана настройка на превключвателя за светлините)
- ▶ 5 Къси/дълги светлини
- ▶ 6 Включване или изключване на светлините за мъгла
- ▶ 7 Включване или изключване на задна светлина за мъгла
- ▶ 8 Електрическа паркинг-спирачка (→ Страница 141)

- ▶ i Ако при напускане на автомобила чуete предупредителен звуков сигнал, вероятно светлините са включени.
- ▶ i Когато включите светлините при временно паркиран автомобил, габаритните светлини от избраната страна на автомобила са по-слаби. Мигачите, дългите светлини и светлинният клаксон се задействат с комбинирания превключвател (→ Страница 82).

И **УКАЗАНИЕ** Разреждане на акумулаторна батерия вследствие на експлоатация на габаритните светлини

Експлоатацията на габаритните светлини в продължение на няколко часа изтощава акумулаторната батерия.

▶ Включвайте, когато е възможно, дясната или лявата светлина за паркиране.

При силно разреждане на акумулаторна батерия габаритните светлини и светлините при временно паркиран автомобил се изключват автоматично, за да се подпомогне следващото стартиране на автомобила.

Автоматични светлини за шофиране

▲ ПРЕДУПРЕЖДЕНИЕ Опасност от произшествие вследствие на изключени къси светлини при намалена видимост

Когато превключвателят за светлините е на **AUTO**, късите светлини не се включват автоматично при мъгла, сняг и други пречки за видимостта като интензивни пръски.

▶ В такива ситуации завъртете превключвателя за светлините на .

Автоматичните светлини за шофиране са само помощно средство. Отговорността за осветлението на автомобила е изцяло Ваша.

Завъртете превключвателя за светлините при мъгла, сняг или пръски бързо от **AUTO** на . В противен случай за кратко са прекъснати светлините за шофиране.

Включване на автоматичните светлини за шофиране&

- Завъртете превключвателя за светлините в позиция **AUTO**. Включване на захранването с напрежение: габаритните светлини се включват или изключват автоматично в зависимост от околното осветление.

При работа на двигателя дневните светлини са включени. Габаритните и късите светлини се включват и изключват допълнително, в зависимост от околното осветление.

Когато са включени късите светлини, контролната лампа в комбиинструмента светва.

Включване или изключване на светлините за мъгла и на задната светлина за мъгла

Условия

- Превключвателят за светлините е в позиция  или **AUTO**.
- Захранването с напрежение или двигателят са включени.

▶ **Включване или изключване на светлините за мъгла:** натиснете бутона .

▶ **Включване или изключване на задната светлина за мъгла:** натиснете бутона .

Спазвайте специфичните за отделните държави предписания за ползването на задната светлина за мъгла.

Регулиране на дължината на осветяване на фаровете





Условия

- Двигателят работи.

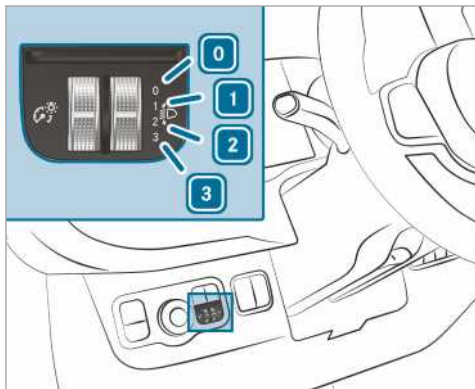
С регулатора за дължината на осветяване на фаровете настройвате светлинния конус на фаровете в зависимост от състоянието на натоварване на автомобила. Когато седалките са заети или товарното отделение се товари или разтоварва, светлинният лъч се променя. Поради това може да се влоши видимостта и може да заслепят идващите настреща превозни средства.

 При автомобили с LED фарове дължината на осветяване се настройва автоматично.







-  Седалки на водача и на спътника заети
-  Седалките на водача, на спътника и задните седалки са заети
-  Седалките на водача, на спътника и задните седалки са заети, товарното отделение или товарната повърхност са натоварени
-  Седалката на водача и на спътника са заети и се използва максимално допустимото натоварване на задния мост

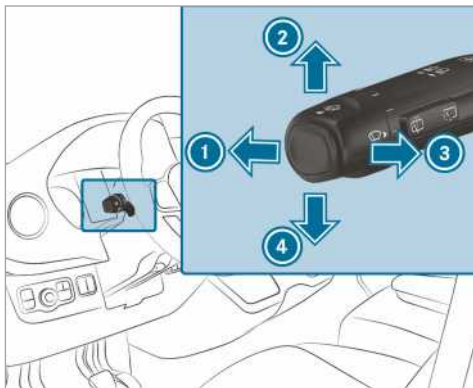

▶ Завъртете регулатора за дължината на осветяване на фаровете в съответната позиция. Осветяването на пътно платно трябва да е от 40 м до 100 м и късите светлини не трябва да заслепят настречното движение.



▶ При натоварен автомобил изберете позиция .

Управление на комбинирия превключвател на светлините





-  Дълги светлини
-  Мигач отляско
-  Светлинен клаксон
-  Мигач отляво



▶ **Мигане:** натискайте комбинирия превключвател в желаната посока  или , докато се фиксира. При по-резки завъртания на волана комбинирият превключвател автоматично се връща обратно.

▶ **Кратко мигане:** натиснете леко комбинирия превключвател в желаната посока  или . Съответният мигач мига три пъти.

▶ **Включване на дълги светлини:** включете късите светлини (→ Страница 81).

▶ Натиснете комбинирия превключвател напред . Контролната лампа  в комбининструмента светва. Комбинирият превключвател се връща обратно в изходно положение.

 Дългите светлини се включват в позиция **AUTO** само когато е тъмно и при работа на двигателя.

▶ **Изключване на дълги светлини:** натиснете комбинирия превключвател напред  или дръпнете кратко по посока на стрелката .

(светлинният клаксон изключва дългите светлини).

Контролната лампа  в комбинструмента изгасва. Комбинираният превключвател се връща обратно в изходно положение.

- ❗ Автомобили с асистент за дълги светлини: когато асистентът за дълги светлини е активиран, той регулира включването и изключването на дългите светлини (→ Страница 83).

▶ **Задействане на светлинния клаксон:** включете захранване с напрежение или подаване на контакт.

▶ Дръпнете кратко комбинирания превключвател по посока на стрелката .

Включване или изключване на системата за аварийни светлини

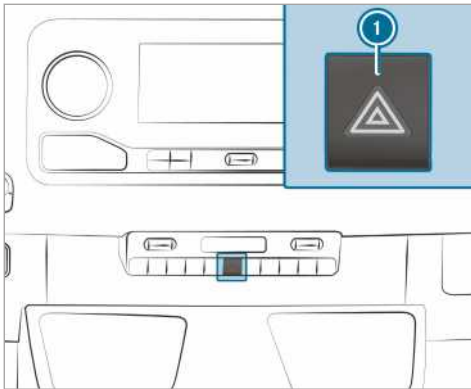

▶ **Включване и изключване:** натиснете бутон .

Ако при включена система за аварийни светлини пуснете мигач, светят само мигачите на съответната страна на автомобила.

Аварийните светлини се включват автоматично:

- при задействана въздушна възглавница.
- при рязко задействане на спирачките при повече от 70 км/ч до пълното спиране на автомобила

Когато системата за аварийните светлини се е включила автоматично, за изключването ѝ натиснете превключвателя на аварийните светлини .

Аварийните светлини се изключват автоматично, когато след пълно спиране автомобилът отново достигне скорост по-висока от 70 км/ч.

- ❗ Системата за аварийни светлини функционира и без да е подаден контакт.

Светлини помощ при завиване

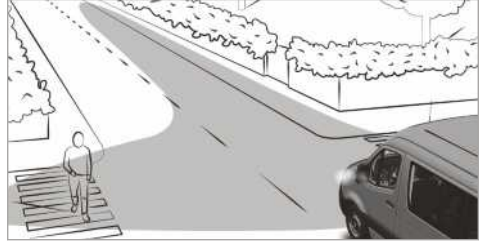

Светлините помощ при завиване подобряват осветяването на пътното платно под широк ъгъл в посоката на завиване, така че напр. остри завои да се виждат по-добре.

Функцията е активна:

- при скорости под 40 км/ч и включен мигач или завъртян волан.
- при скорости между 40 км/ч и 70 км/ч и завъртян волан.

Светлините помощ при завиване може да продължат да светят още известно време, но ще се изключат автоматично най-късно след три минути.

- ❗ При включване на предавка за заден ход, осветлението се премества на срещуположната страна.

Асистент за дълги светлини

Начин на работа на адаптивния асистент за дълги светлини

▲ ПРЕДУПРЕЖДЕНИЕ Опасност от произшествие въпреки асистента за адаптивни дълги светлини

Асистентът за адаптивни дълги светлини не реагира на следните участници в движението:

- Участници в движението, които нямат осветление, напр. пешеходци
- Участници в движението, които имат слабо осветление, напр. велосипедисти
- Участници в движението, чието осветление е закрито, напр. от мантинела

В много редки случаи асистентът за адаптивни дълги светлини не реагира или не реагира своевременно на други участници в движението със собствено осветление.

Поради това в тази или подобни ситуации автоматичните дълги светлини не се деактивират или се активират въпреки това.

▶ Винаги наблюдавайте пътната обстановка внимателно и изключвайте своевременно дългите светлини.

Асистентът за адаптивни дълги светлини автоматично превключва между:

- къси светлини
- дълги светлини

Системата разпознава идващи настреща или движещи се пред Вас автомобили.

При скорости над 30 км/ч:

- Когато не бъдат разпознати други участници в движението, автоматично се включват дългите светлини.

При скорости под 25 км/ч или достатъчно улично осветление:

- Дългите светлини се изключват автоматично.

Граници на системата

Асистентът за адаптивни дълги светлини не може да отчита пътната обстановка, както и метеорологичните условия.

Разпознаването може да бъде ограничено:

- при лоша видимост, напр. мъгла, силен дъжд или сняг
- при замърсени или покрити датчици

Асистентът за адаптивни дълги светлини е само помощно средство. Отговорността за подходящите светлини на автомобила в съответствие с осветеността на околната среда и видимостта, както и с пътната обстановка носите Вие.

Оптичният датчик за системата се намира зад челното стъкло в зоната на таванния модул за управление.

Включване или изключване на асистента за дълги светлини

▶ **Включване:** завъртете превключвателя за светлините в позиция **AUTO**.

▶ Включете дългите светлини през комбинирания превключвател.

Ако дългите светлини автоматично се включат, когато стане тъмно, светва контролната лампа  на мултифункционалния дисплей.

▶ **Изключване:** изключете дългите светлини през комбинирания превключвател.

Настройване на време на остатъчно светене отвън

Условия

- Превключвателят за светлините е в позиция **AUTO**.

Мултимедийна система:

 ▶▶ Настройки ▶▶ Светлини ▶▶ Забав. осветл. отвън

▶ Настройте времето на остатъчно светене.

При спирането на автомобила външното осветление се активира за настроеното време.

Включване/Изключване на осветление на околното пространство

Мултимедийна система:

 ▶▶ Настройки ▶▶ Светлини ▶▶ Освет. за ориентация

▶ Включете или изключете функцията.



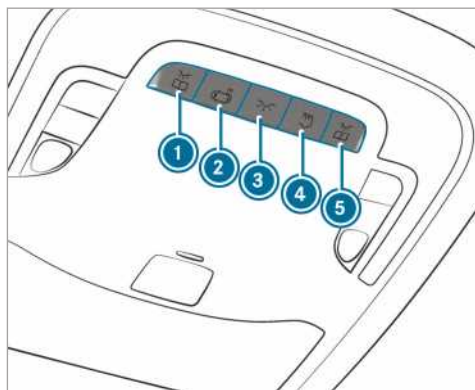

Външните светлини светят 40 сек. след отключването. Когато стартирате автомобила, осветлението на околното пространство се деактивира и се активират автоматичните светлини за шофиране.

Настройване на вътрешно осветление

Преден таванен модул за управление



Вариант 1

- ▶ ①  Включване или изключване на лявата предна лампа за четене
- ▶ ②  Включване и изключване на автоматичното управление на вътрешното осветление
- ▶ ③  Включване или изключване на вътрешното осветление в предната част на купето
- ▶ ④  Включване или изключване на осветлението в задната част на купето/товарното отделение
- ▶ ⑤  Включване или изключване на дясната предна лампа за четене

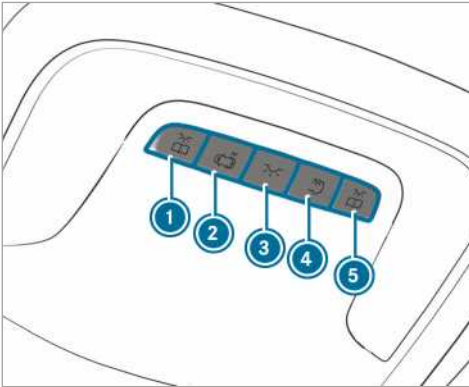

Вариант 2

- ▶ ① Включване или изключване на лявата предна лампа за четене
- ▶ ② Включване и изключване на автоматичното управление на вътрешното осветление
- ▶ ③ Включване или изключване на вътрешното осветление в предната част на купето
- ▶ ④ Включване или изключване на осветлението в задната част на купето/товарното отделение
- ▶ ⑤ Включване или изключване на дясната предна лампа за четене

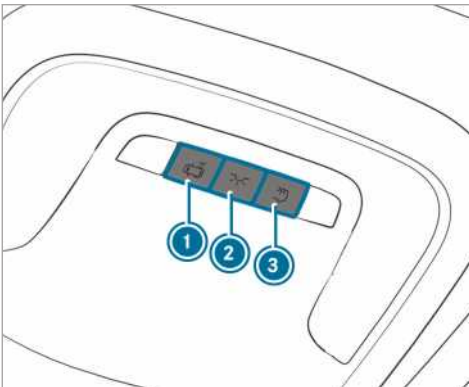

Вариант 3

- ▶ ① Включване и изключване на автоматичното управление на вътрешното осветление
- ▶ ② Включване или изключване на вътрешното осветление в предната част на купето
- ▶ ③ Включване или изключване на осветлението в задната част на купето/товарното отделение

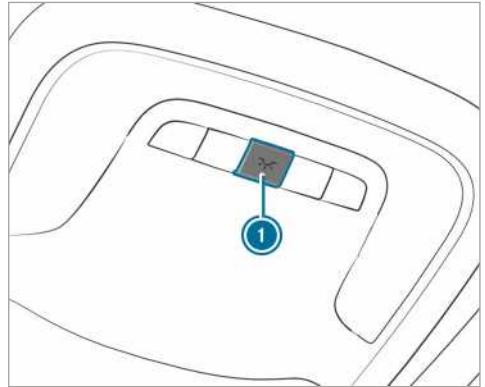

Вариант 4

- ▶ ① Включване или изключване на вътрешното осветление

Вътрешно осветление на задна част на купето

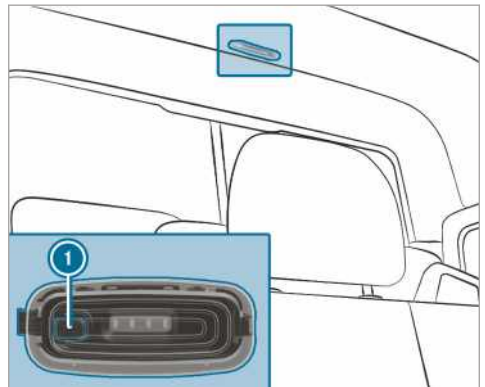

- ▶ ① Включване или изключване на осветлението в задната част на купето/товарното отделение

Датчик за движение

▲ ПРЕДУПРЕЖДЕНИЕ Опасност от нараняване чрез лазерния лъч на датчика за движение

Датчикът за движение изпраща невидими лъчи от LED (Light Emitting Diode).

Тези LED са класифицирани като лазери клас 1M и могат да увредят ретината ви в следните ситуации:

- Ако продължително време гледате в нефилтрирания лазерен лъч на датчика за движение
 - Ако погледнете директно в лазерния лъч на датчика за движение с оптически инструменти, напр. очила или лупа.
- ▶ Никога не поглеждайте директно в датчика за движение.

Датчикът за движение се намира в товарното отделение зад преградната стена в средата на покрива.

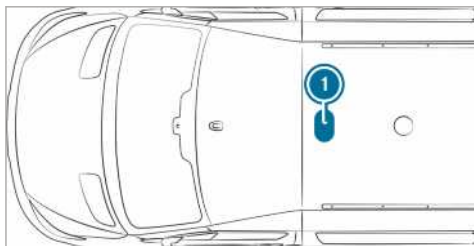

① Позиция на датчика за движение

Ако автомобилът е оборудван с датчик за движение, осветлението на товарното отделение допълнително се включва чрез датчика за движение.

Ако датчикът за движение разпознае движение в товарното отделение при спрял автомобил, осветлението на товарното отделение се включва за около две минути.

Осветлението на товарното отделение може да се включи чрез датчика за движение, когато:

- автомобилът е спрял, паркинг-спирачката е дръпната и Вие не натискате педала на спирачките или
- при автомобили с автоматична предавателна кутия избирателният лост е в позиция [P] и Вие не натискате педала на спирачките
- автомобилът не е бил заключен отвън с ключа

Ако в продължение на няколко часа не бъде разпозната промяна по автомобила, напр. отваряне на врата, датчикът за движение автоматично се изключва. Така се предотвратява разреждане на акумулаторната батерия.

Включване/изключване на време на остаточно светене в купето

Мултимедийна система:

→ [Home] ▶ Настройки ▶ Светлини ▶ Забавно интериор

▶ Включете или изключете времето на остатъчното светене.

Смяна на осветителни тела

Указания за смяна на осветителните тела

▲ ПРЕДУПРЕЖДЕНИЕ Опасност от изгаряне поради горещи компоненти при смяната на крушка

Крушките, лампите и щекърът могат да станат много горещи по време на работа.

Когато сменят крушка, можете да се изгорите на тези компоненти.

▶ Преди смяната на крушка, оставете компонентите да изстинат.

- Не използвайте осветително тяло, което е падало или по чието стъкло има драскотини. В противен случай осветителното тяло може да се пръсне.
- Осветителното тяло може да се пръсне, ако го докоснете, ако е нагорещено, ако го изпуснете да падне или ако го надраскате по-леко или по-силно.
- Петна върху стъкления балон намаляват експлоатационния живот на осветителното тяло. Не пипайте стъклената част с голи ръце. При нужда почистете стъклената част в студено състояние с алкохол или спирт и забършете с кърпа без влакна.
- Предпазвайте осветителното тяло от влага и не го допирайте до течност.

Внимавайте винаги за устойчивото положение на крушките.

Ако Вашият автомобил е оборудван с LED светлини, ще разпознаете това по следния начин: при стартиране на двигателя светлинният лъч се движи от горната към долната част и след това обратно. За тази цел трябва да сте включили късите светлини преди стартиране на двигателя.

Крушките и осветителните тела са съществена част от безопасността на автомобила. Поради тази причина обръщайте внимание те винаги да функционират. Редовно проверявайте също настройката на фаровете.

- Преди смяна на крушките изключвайте осветителната система на автомобила. Така ще избегнете късо съединение.
- Използвайте крушки с нажежаема жичка само в затворени, конструирани за целта осветителни тела.

- Използвайте само резервни крушки от същия тип и с предвиденото напрежение.

Ако и новото осветително тяло не свети, потърсете квалифициран специализиран сервиз.

Смяна на осветителни тела в предната част: (автомобили с халогенни фарове)

Преглед на типовете осветителни тела в предната част на купето

Можете да смените следните осветителни тела.

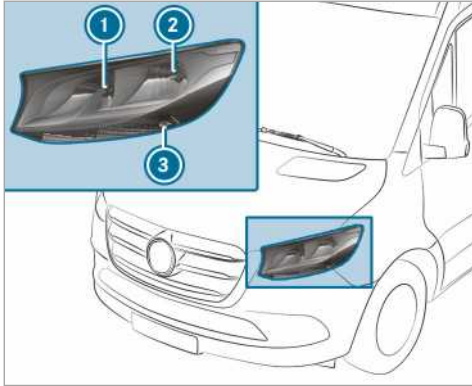

Халогенни фарове

- ① Дълги светлини/дневни светлини: H15 55 W/15 W
- ② Къси светлини/навигационни светлини: H7 55 W/W 5 W
- ③ Мигачи: PY 21 W

Смяна на халогенни фарове

Условия

- **Къси светлини:** осветително тяло тип H7 55 W
- **Дълги светлини/дневни светлини:** осветително тяло тип H15 55 W/15 W
- **Навигационни светлини:** осветително тяло тип W 5 W
- **Мигач:** осветително тяло тип PY 21 W

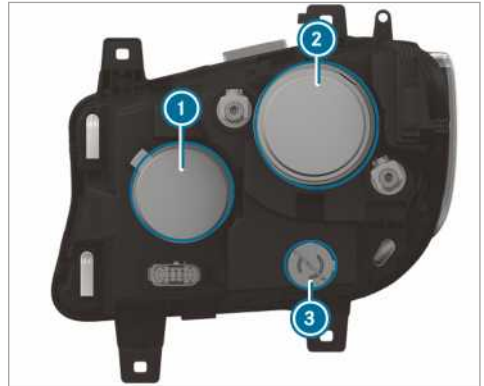

- ① Капак на корпуса дълги светлини/дневни светлини
- ② Капака на корпуса къси светлини/навигационни светлини
- ③ Фасунга мигач

▶ Изключете осветителната система.

▶ **Дълги светлини/дневни светлини:** издърпайте капака на корпуса ① назад.

▶ Завъртете фасонката наляво и я извадете.

▶ Извадете осветителното тяло от фасунгата.

▶ Поставете новото осветително тяло във фасунгата, така че цокълът на лампата да прилегне изцяло върху дъното на фасунгата.

▶ Поставете фасунгата и завъртете надясно.

▶ Поставете капака на корпуса ①.

▶ **Къси светлини/навигационни светлини:** издърпайте капака на корпуса ② назад.

▶ Издърпайте фасунгата назад.

▶ Извадете осветителното тяло от фасунгата.

▶ Поставете новото осветително тяло във фасунгата, така че цокълът на лампата да прилегне изцяло върху дъното на фасунгата.

▶ Пхнете фасунгата напред.

▶ Поставете капака на корпуса ②.

▶ **Мигач:** изключете осветителната система.

▶ Завъртете фасунгата ③ наляво и я извадете.

▶ Завъртете осветителното тяло с леко натискане наляво и го извадете от фасунгата.

▶ Поставете ново осветително тяло във фасунгата и завъртете надясно.

▶ Поставете фасунгата ③ и завъртете надясно.

Допълнителен мигач

Условия

- **Допълнителни мигачи (автомобили със задвижване на всички колела:** осветително тяло тип P 21 W

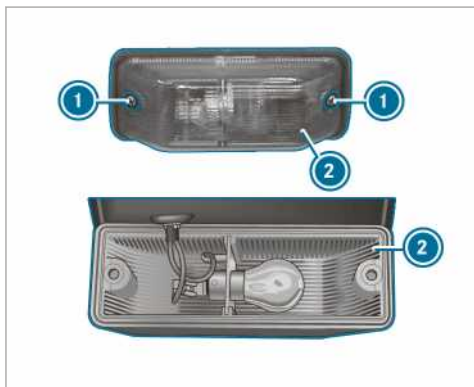

- ▶ Изключете осветителната система.
- ▶ Отвийте винтовете ① и откачете стъклото за светлините ②.
- ▶ Завъртете осветителното тяло с леко натискане наляво и го извадете от фасунгата.
- ▶ Поставете ново осветително тяло във фасунгата и завъртете надясно.
- ▶ Поставете стъклото за светлините ② и завийте винтовете ①.

Смяна на осветителните тела в задната част (товарен фургон и комби)

Преглед на задните типове осветителни тела (товарен фургон и комби)

Можете да сменят следните осветителни тела.

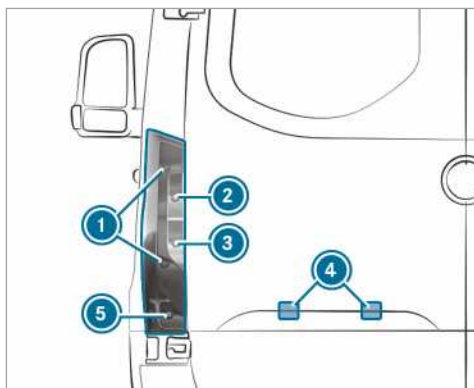

Автомобили със стандартна задна светлина

- ① Стоп-светлини/задни габаритни светлини/навигационни светлини: P 21 W
- ② Мигачи: PY 21 W
- ③ Светлини за заден ход: P 21 W
- ④ Осветление на регистрационния номер: W 5 W
- ⑤ Задна светлина за мъгла: P 21 W

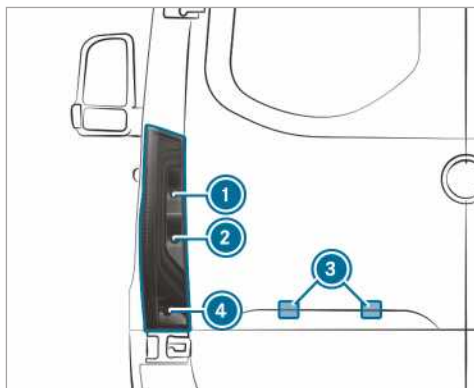

Автомобили с частична LED задни светлини

- ① Мигачи: PY 21 W
- ② Светлини за заден ход: P 21 W
- ③ Осветление на регистрационния номер: W 5 W
- ④ Задна светлина за мъгла: P 21 W

Задна светлина (товарен фургон и комби)

Условия

- **Стоп-светлини/задни габаритни светлини/навигационни светлини:** осветително тяло тип P 21 W
- **Мигач:** осветително тяло тип PY 21 W
- **Задна светлина за мъгла:** осветително тяло тип P 21 W

- **Светлини за заден ход:** осветително тяло тип P 21 W



- ① Стоп светлини/задни светлини/навигационни светлини
- ② Мигачи
- ③ Светлини за заден ход
- ④ Задна светлина за мъгла

- ▶ Изключете осветителната система.
- ▶ Отворете задната врата на багажното отделение.

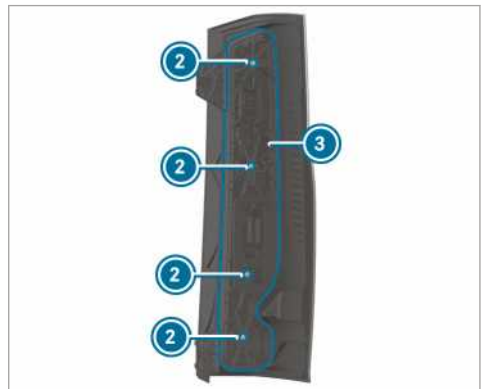
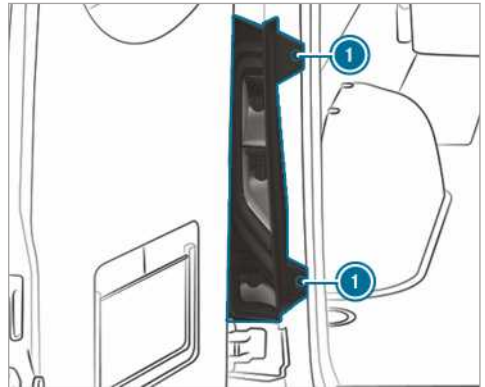

- ▶ **Демонтаж:** отвийте винтовете ① и откачете стъклото за светлините.
- ▶ Откачете щекера от държача на крушката ③.
- ▶ Развийте винтовете ② и извадете държача на крушката ③ от задната светлина.
- ▶ Завъртете осветителното тяло с леко натискане наляво и го извадете от фасунгата.
- ▶ Поставете нова крушка и завъртете надясно.
- ▶ **Монтаж:** поставете държача на крушката ③ върху задната светлина и завийте винтовете ②.
- ▶ Натиснете щекера в държача на крушката ③.
- ▶ Поставете задната светлина и завийте винтовете ①.

Осветление на регистрационния номер

Условия

- **Осветление на регистрационния номер:** осветително тяло тип W 5 W

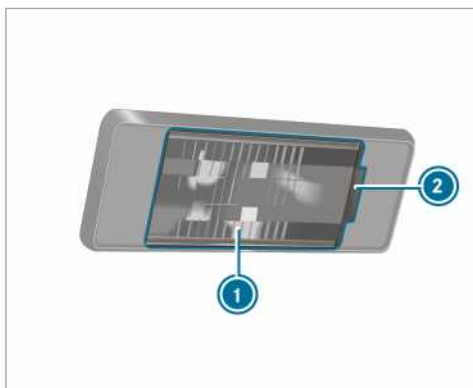

- ▶ Изключете осветителната система.
- ▶ Поставете в гнездото ② напр. отвертка и внимателно повдигнете стъклото ①.
- ▶ Извадете осветителното тяло от фасунгата.
- ▶ Поставете новото осветително тяло във фасунгата.
- ▶ Поставете стъклото за светлини и го закачете така, че да щракне.

Смяна на осветителните тела в задната част (шаси)

Преглед на задните типове осветителни тела (шаси)

Можете да сменяте следните осветителни тела.

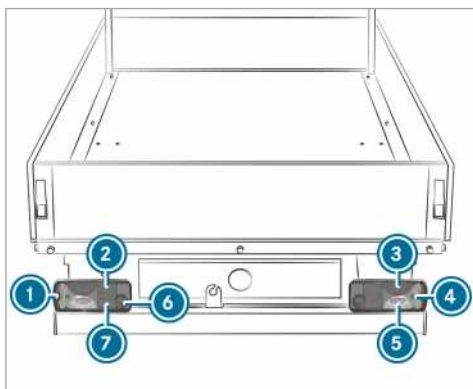

Автомобили със стандартна задна светлина

- ① Габаритна светлина: R 5 W
- ② Задни габаритни светлини: R 5 W
- ③ Стоп-светлини: P 21 W
- ④ Мигачи: PY 21 W
- ⑤ Светлини за заден ход: P 21 W

- ⑥ Задна светлина за мъгла (страна на водача): P 21 W
- ⑦ Осветление на регистрационния номер: R 5 W

Задна светлина (шаси)

Условия

- **Габаритна светлина:** осветително тяло тип R 5 W
- **Мигач:** осветително тяло тип PY 21 W
- **Стоп-светлини:** осветително тяло тип P 21 W
- **Задни габаритни светлини:** осветително тяло тип R 5 W
- **Задна светлина за мъгла:** осветително тяло тип P 21 W
- **Осветление на регистрационния номер:** осветително тяло тип R 5 W
- **Светлини за заден ход:** осветително тяло тип P 21 W

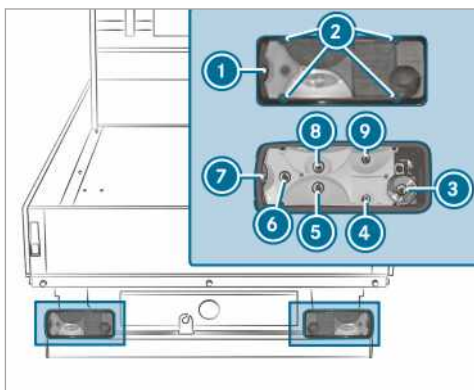

- ① Стъкло
- ② Винтове
- ③ Габаритна светлина
- ④ Мигачи
- ⑤ Стоп-светлини
- ⑥ Задни габаритни светлини
- ⑦ Задна светлина за мъгла
- ⑧ Осветление на регистрационния номер
- ⑨ Светлини за заден ход

- ▶ Изключете осветителната система.
- ▶ Отвийте винтовете ① и откачете стъклото за светлините ②.
- ▶ Откачете куплунга от держача на крушката.
- ▶ Завъртете осветителното тяло с леко натискане наляво и го извадете от фасунгата.
- ▶ Поставете ново осветително тяло във фасунгата и завъртете надясно.

- ▶ Поставете стъклото за светлините ② и завийте винтовете ①.

Смяна на осветителни тела, допълнителни светлини

Странични габаритни светлини

Условия

- **Странични габаритни светлини:** осветително тяло тип LED

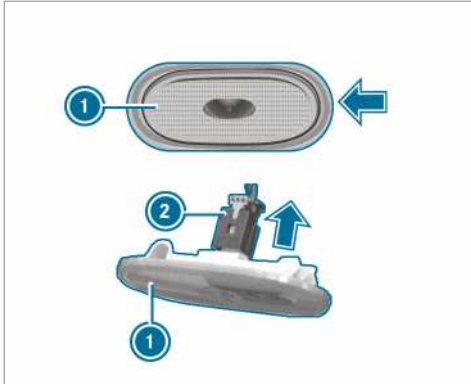

- ▶ Изключете осветителната система.
- ▶ Поставете отстрани напр. отвертка и внимателно повдигнете страничната маркираща светлина ① по посока на стрелката.
- ▶ Извадете щепсела ② от страничната маркираща светлина по посока на стрелката ①.
- ▶ Свържете новата странична маркираща светлина с щепсела.
- ▶ Поставете страничната маркираща светлина отляво и я фиксирайте. Страничната маркираща светлина се фиксира с щракване.

Смяна на осветителни тела, лампи за купето

Крушка за лампата за купето отзад

Условия

- ① За да сте сигурни в серийния контрол за отказ на крушките, трябва да се използват само осветителни тела от същия тип и със същата мощност, каквито са монтирани в съответната серия.

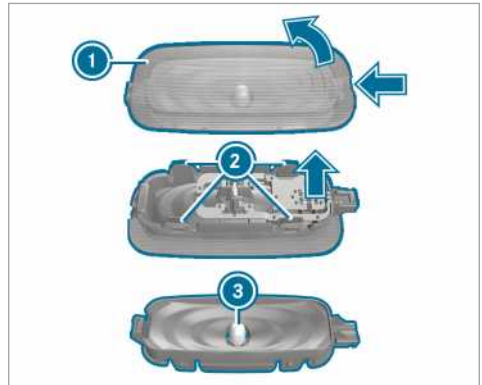

- ▶ Изключете вътрешното осветление.
- ▶ Притиснете фиксиращата пружина на стъклото ① с подходящ предмет, напр. с отвертка, и след това повдигнете стъклото с корпуса на осветителното тяло.
- ▶ **Сваляне на стъклото за светлини от корпуса на осветителното тяло:** натиснете палците на стъклото за светлини ② навътре.
- ▶ Издърпайте осветителното тяло ③ от корпуса му.
- ▶ Поставете новото осветително тяло.
- ▶ Поставете стъклото върху корпуса на осветителното тяло и го фиксирайте.
- ▶ Поставете стъклото за светлини към корпуса на осветителното тяло и фиксирайте.

Стъклочистачки

Включване или изключване на стъклочистачките за челното стъкло

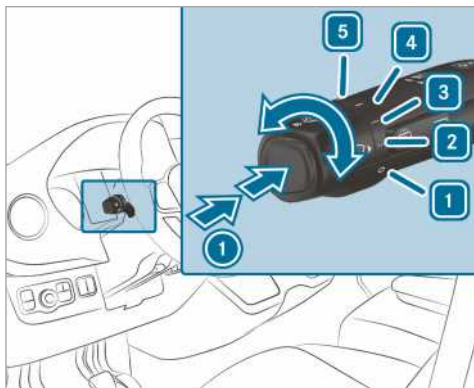

- ① Еднократен ход на стъклочистачките/ Почистване с течност за стъклочистачки
 - 1 Изключени стъклочистачки
 - 2 Почистване на нормални интервали
Автомобили с датчик за дъжд: нормално автоматично почистване
 - 3 Почистване на шести интервали
Автомобили с датчик за дъжд: често автоматично почистване
 - 4 Бавен постоянен режим на работа на стъклочистачките
 - 5 Бърз постоянен режим на работа на стъклочистачките
- ▶ Завъртете комбинация превключвател в съответната позиция 1 - 5.
- ▶ **Еднократен ход на стъклочистачките/почистване:** натиснете бутона на комбинацията превключвател по посока на стрелката ①.
- Еднократен ход на стъклочистачките
 - Почистване на стъклата с течност за стъклочистачки

Включване/изключване на стъклочистачките на задното стъкло

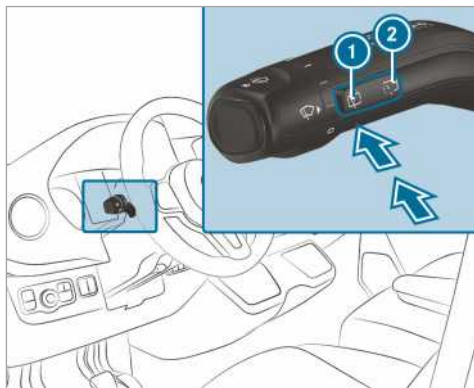

- ① Еднократен ход на стъклочистачките/ измиване
- ② Почистване на интервали

▶ Еднократен ход на стъклочистачките:

задръжте бутон ① натиснат до точката на съпротивление.

▶ Почистване с течност за стъклочистачки:

натиснете бутона ① отвъд точката на съпротивление.

▶ Включване или изключване на почистването на интервали:

натиснете бутона ②. При включена задна стъклочистачка в дисплей инструмента се появява символът .

Смяна на перата на стъклочистачките за челното стъкло

- ▲ **ПРЕДУПРЕЖДЕНИЕ** Опасност от притискане при смяна на перата от включена стъклочистачка

Ако при смяната на перото на стъклочистачка, стъклочистачките се задвижат, можете да се заклещите на рамото им.

- ▶ Преди смяна на стъклочистачките винаги да се изключват стъклочистачките и запалването.

- ▲ **ПРЕДУПРЕЖДЕНИЕ** Опасност от нараняване вследствие използването на стъклочистачките при отворен преден капак

Когато стъклочистачките се задвижат при отворен преден капак, лостовият механизъм за задвижване на стъклочистачките може да Ви притисне.

- ▶ Преди да бъде отворен предният капак, винаги изключвайте стъклочи­стачките и подаването на контакт.

- i Ако перата на стъклочи­стачките са износени, стъклата не се почистват правилно. Сменяйте перата на стъклочи­стачките два пъти в годината, най-добре през пролетта и есента.

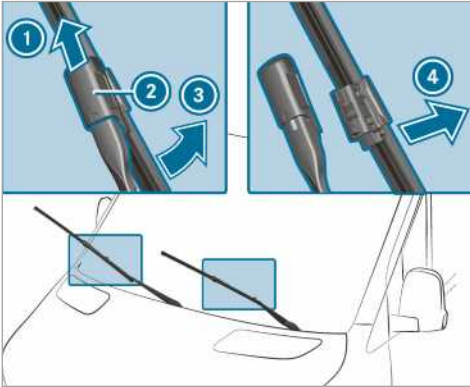

- ▶ Вдигнете рамото на стъклочи­стачката ③ от челното стъкло.
- ▶ Задръжте рамото на стъклочи­стачката ③ и завъртете докрай перото на стъклочи­стачката по посока на стрелката ③.
- ▶ Бутнете плъзгача ② нагоре по посока на стрелката, докато се фиксира.
- ▶ Върнете перото на стъклочи­стачката към рамото на стъклочи­стачката.
- ▶ Издърпайте перото на стъклочи­стачката от рамото ѝ ①.
- ▶ Поставете новото перо на стъклочи­стачката ① в държача на рамото ③.

Тук спазвайте различните дължини на двете пера на стъклочи­стачката:

- Страна на водача: дълго перо на стъклочи­стачка
 - Страна на спътника: късо перо на стъклочи­стачка
- ▶ Бутнете плъзгача ② надолу, докато се фиксира.
 - ▶ Пуснете рамото на стъклочи­стачката ③ обратно върху челното стъкло.

Смяна на перата на стъклочи­стачките за челното стъкло (WET WIPER SYSTEM)

- ▲ **ПРЕДУПРЕЖДЕНИЕ** Опасност от притискане при смяна на перата от включена стъклочи­стачка

Ако при смяната на перото на стъклочи­стачка, стъклочи­стачките се задвижат, можете да се заклешите на рамото им.

- ▶ Преди смяна на стъклочи­стачките винаги да се изключват стъклочи­стачките и запал­ването.

- ▲ **ПРЕДУПРЕЖДЕНИЕ** Опасност от на­раняване вследствие използването на стъкло­чи­стачките при отворен преден капак

Когато стъклочи­стачките се задвижат при отво­рен преден капак, лостовият механизъм за задвижване на стъклочи­стачките може да Ви притисне.

- ▶ Преди да бъде отворен предният капак, винаги изключвайте стъклочи­стачките и подаването на контакт.

- i Ако перата на стъклочи­стачките са износени, стъклата не се почистват правилно. Сменяйте перата на стъклочи­стачките два пъти в годината, най-добре през пролетта и есента.

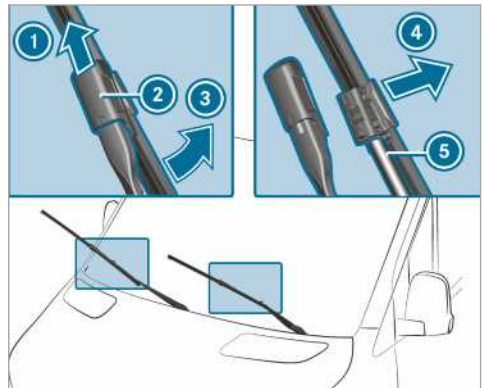

- ▶ Вдигнете рамото на стъклочи­стачката ③ от челното стъкло.
- ▶ Задръжте рамото на стъклочи­стачката ③ и завъртете докрай перото на стъклочи­стачката по посока на стрелката ③.
- ▶ Бутнете плъзгача ② нагоре по посока на стрелката, докато се фиксира.
- ▶ Издърпайте перото на стъклочи­стачката ① от рамото ѝ по посока на стрелката ④.

- ▶ Внимателно изтеглете маркуча ⑤ от перото на стъклочистачката.
- ▶ Закрепете маркуча ⑤ на новото перо на стъклочистачката.
- ▶ Поставете новото перо на стъклочистачката ① в държача на рамото ③.

Тук спазвайте различните дължини на двете пера на стъклочистачката:

- Страна на водача: дълго перо на стъклочистачка
 - Страна на спътника: късо перо на стъклочистачка
- ▶ Бутнете плъзгача ② надолу, докато се фиксира.
 - ▶ Върнете перото на стъклочистачката към рамото на стъклочистачката.
 - ▶ Пуснете рамото на стъклочистачката ③ обратно върху челното стъкло.

Смяна на перата на стъклочистачката за задното стъкло

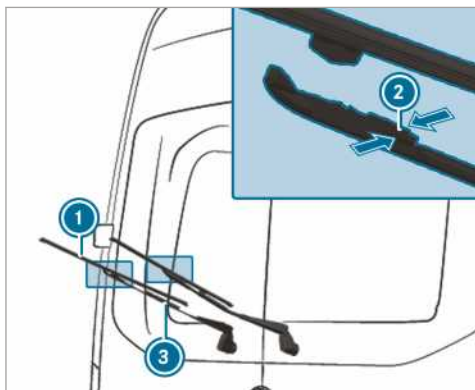

- ▶ Вдигнете рамото на стъклочистачката ③ от задното стъкло.
- ▶ Натиснете едновременно двете скоби ② по посока на стрелката и завъртете перото на стъклочистачката нагоре от рамото.
- ▶ Изтеглете перото на стъклочистачката ① нагоре от държача на рамото на стъклочистачката ③.
- ▶ Поставете ново перо на стъклочистачката ① в държача на рамото ③.
- ▶ Притискайте новото перо на стъклочистачката ① към рамото ③, докато скобите се фиксират с щракване.
- ▶ Пуснете рамото на стъклочистачката ③ обратно на задното стъкло.

Огледала

Управление на външно огледало

▲ ПРЕДУПРЕЖДЕНИЕ Опасност от произшествие при настройки на автомобила по време на шофиране

Вие можете да изгубите контрола над автомобила при следните ситуации.

- Когато по време на шофиране регулирате седалката на водача, подглавника, волана и огледалото.
 - Когато по време на шофиране поставяте предпазния колан.
- ▶ Преди стартиране на двигателя: регулирайте седалката на водача, подглавника, волана и огледалото и поставете предпазния колан.

▲ ПРЕДУПРЕЖДЕНИЕ Опасност от произшествие при използване на външното огледало чрез неправилна преценка на дистанцията

Външните огледала отразяват в по-малък мащаб. Видимите обекти са по-близо, отколкото изглеждат.

Поради това можете неправилно да прецените разстоянието до участници в движението, движещи се зад Вас, напр. при смяната на пътна лента.

▶ Затова постоянно следете с поглед през рамо действителното разстояние до останалите участници в движението.

Ръчно настройване на външните огледала

- ▶ Настройте с ръка външното огледало, докато застане в правилната позиция.
- ▶ **Фиксиране на извадено от гнездото външно огледало:** натиснете с ръка външното огледало, докато застане в правилната позиция.

Електрическо настройване на външните огледала

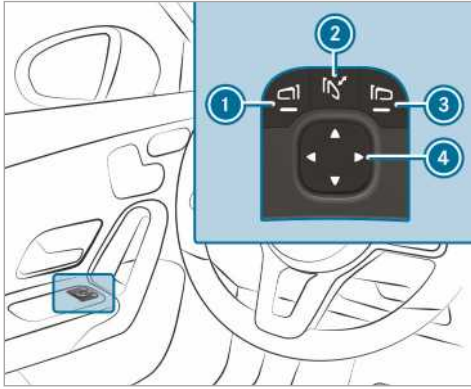

Примерно изображение

1 УКАЗАНИЕ Повреждане на електрическите външни огледала

Ако ръчно затваряте навътре и отваряте навън електрическите външни огледала, можете да ги повредите и те да не могат да се регулират правилно.

Ако външните огледала не са прибрали при миене на автомобила в автоматична автомивка, четките може насилствено да приберат външните огледала и да ги повредят.

- ▶ Затваряйте навътре и отваряйте навън външните огледала само електрически.
- ▶ Преди измиване на автомобила на автоматична автомивка, затворете външните огледала навътре.

- ▶ Преди пътуването включете захранването с ток или подаването на контакт.
- ▶ **Прибиране или отваряне:** натиснете за кратко бутон 2.
- ▶ **Настройване:** с бутон 1 или 3 изберете външното огледало, което искате да настроите.
- ▶ С бутон 4 настройте позицията на огледалното стъкло.
- ▶ **Фиксиране на извадено от гнездото външно огледало:** задържете натиснат бутон 2. Прозвучава щракване, последвано от шум от удар. Външното огледало се позиционира в правилната позиция.

Затопляне на външно огледало

- ▶ **Автомобили без отопление на задното стъкло:** при ниски температури отоплението на огледалото автоматично се включва след стартирането на двигателя.

- ▶ **Автомобили с отопление на задното стъкло:** при ниски температури отоплението на огледалото автоматично се включва след стартирането на двигателя. В допълнение отоплението на огледалото може да се включи едновременно с отоплението на задното стъкло посредством бутон за отоплението на задното стъкло.

Затъмняване на вътрешното огледало за обратно виждане

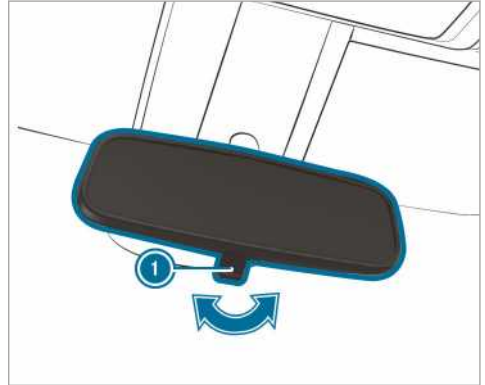

- ▶ **Затъмняване на вътрешно огледало за обратно виждане:** бутнете лоста за затъмняване 1 по посока на стрелката.

Управление на сенниците

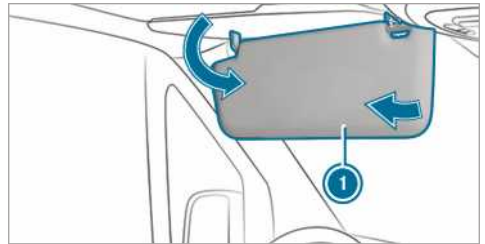





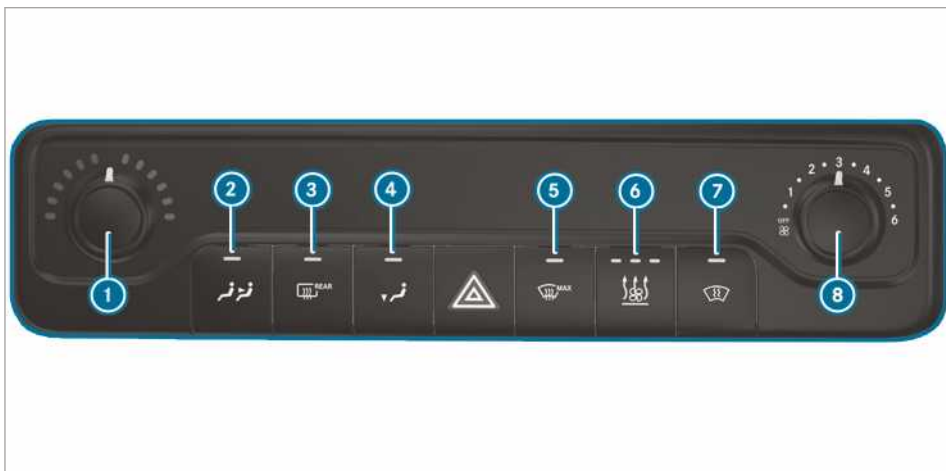

- ▶ **Заслепяване отпред:** завъртете надолу сенника 1.
- ▶ **Заслепяване отстрани:** обърнете сенника на страни 1.

Преглед на системите за климатизация



Отопителна система









- ① Настройване на температурата
- ②  Включване или изключване на отоплението за задната част на купето
- ③  Включване или изключване на отоплението на задното стъкло (→ Страница 101)
- ④  Включване или изключване на разпределяне на въздуха в пространството за краката
- ⑤  Включване или изключване на размразяването на челното стъкло (→ Страница 100)
- ⑥ Автомобили с автономно отопление или допълнителен отоплител:  включване или изключване на автономното отопление или допълнителния отоплител (→ Страница 103)
- ⑦  Автомобили с отопление на челното стъкло: включване или изключване на отоплението на челното стъкло (→ Страница 100)
- ⑧ Регулиране на количеството въздух
- ⑨ Контролните лампи в бутоните показват, че съответната функция е активирана.

TEMPMATIC







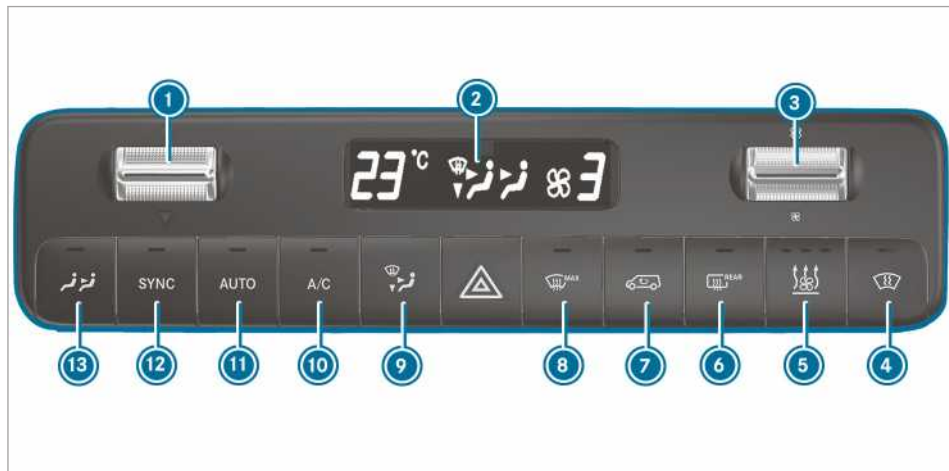

- ① ▼▲ Настройване на температурата
 - ② Дисплей
 - ③  Регулиране на количеството въздух
 - ④ 

Автомобили с отопление на челното стъкло: включване или изключване на отоплението на челното стъкло (→ Страница 100)
 - ⑤ Автомобили с автономно отопление или допълнителен отоплител:  включване или изключване на автономното отопление или допълнителния отоплител (→ Страница 103)
 - ⑥ Автомобили с отопление на задното стъкло:  включване или изключване на отоплението на задното стъкло (→ Страница 101)
 - ⑦  Включване или изключване на режима за рецикулация (→ Страница 100)
 - ⑧  Включване или изключване на размразяването на челното стъкло (→ Страница 100)
 - ⑨  Настройване на разпределянето на въздуха (→ Страница 100)
 - ⑩  Включване или изключване на климатизацията (→ Страница 99)
 - ⑪  Автомобили с 2-зонова климатизация: регулиране на климатизацията/отоплението за задната част на купето (контролната лампа мига) (→ Страница 98)
- ① Контролните лампи в бутоните показват, че съответната функция е активирана.

THERMOTRONIC



- 1 ▼▲ Настройване на температурата
- 2 Дисплей
- 3  Регулиране на количеството въздух
- 4  Автомобили с отопление на челното стъкло: включване или изключване на отоплението на челното стъкло (→ Страница 100)
- 5 Автомобили с автономно отопление или допълнителен отоплител:  включване или изключване на автономното отопление или допълнителния отоплител (→ Страница 103)
- 6 Автомобили с отопление на задното стъкло:  включване или изключване на отоплението на задното стъкло (→ Страница 101)
- 7  Включване или изключване в режима за рецикулация (→ Страница 100)
- 8  Включване или изключване на размразяването на челното стъкло (→ Страница 100)
- 9 Настройване на разпределянето на въздуха (→ Страница 100)
- 10 Включване или изключване на климатизацията (→ Страница 99)
- 11 **AUTO** Автоматично регулиране на климатизацията отпред (→ Страница 99) и задна част на купето (→ Страница 99)
- 12 **SYNC** Включване или изключване на синхронизацията (→ Страница 100)
- 13 Автомобили с 2-зонова климатизация: регулиране на климатизацията/отоплението за задната част на купето (контролната лампа мига) (→ Страница 98)
- 1 Контролните лампи в бутоните показват, че съответната функция е активирана.
- 2 При изключена система за климатизация стъклата може да се изпотят по-бързо. Изключвайте системата за климатизация само краткотрайно.
- 3 Ако предната инсталация вече е включена а задната инсталация е изключена, тя се включва чрез повишаване на вентилатора в менюто за задна част на купето. Ако предната инсталация бъде включена, задната инсталация се включва автоматично и тя.

Управление на системи за климатизация

Включване/изключване на системата за климатизация

- ▶ **Включване:** настройте количеството въздух в менюто за предна част на купето на степен 1 или по-висока.
- ▶ **Изключване:** настройте количеството въздух в менюто за предна част на купето на степен 0 или OFF (Изкл.).
- В дисплея на системата за климатизация се появява OFF (Изкл.).



Настройване на климатизацията за задната част на купето

Условия



- Системата за климатизация е включена (→ Страница 98).

Включване и настройване на температура и количеството въздух TEMPTRAC и THERMOTRONIC

▶ Натиснете бутон .

Контролната лампа в бутон  и символът  в дисплея на системата за климатизация мигат.

Индикацията преминава към температурата и вентилатора в менюто за задната част на купето.

▶ Настройте чрез превключвателите  и  желаната температура и количество въздух в менюто за задна част на купето.

i При големи разлики в зададената температура за предната и задната инсталация, те не могат да се регулират точно.



i Когато климатизацията на задната част на купето е изключена, тя автоматично се включва чрез натискане на бутон .

В зависимост от оборудването на автомобила климатизацията включва според необходимостта съответната климатична система на покрива или отоплението за задната част на купето:

- **Автомобили с климатична система на покрива:** в задната част на купето може само да се охлажда.
- **Автомобили с отопление в задната част:** в задната част на купето може само да се затопля.

Изключване на климатизация за задна част на купето TEMPTRAC и THERMOTRONIC

▶ Натиснете бутон .

▶ Когато контролната лампа в бутон  и символът  в дисплея на системата за климатизация мигат, в менюто за задната част задайте количеството въздух на степен 0.

i Контролната лампа свети: климатизацията за задната част на купето е включена. Контролната лампа не свети: климатизацията за задната част на купето е изключена. Контролната лампа мига: режимът за настройка на климатизацията за задната част на купето е активен.

Включване или изключване на А/С функцията

Условия

- Системата за климатизация е включена. (→ Страница 98)

А/С функцията климатизира и изсушава въздуха в купето на автомобила.

▶ Натиснете бутон .

i Изключвайте А/С функцията само краткотрайно, тъй като в противен случай стъклата могат да се запотят по-бързо.

i В режима на охлаждане по долната страна на автомобила може да се появи конденз. Това не е признак за дефект.

Автоматично регулиране на климатизацията

Условия

- Системата за климатизация е включена. (→ Страница 98)

Автоматично климатизиране включване

В автоматичен режим температурата, количеството въздух и разпределението на въздуха се регулират и поддържат постоянни.

▶ Натиснете бутон .

На дисплея се показва температурата. Индикацията за количество въздух и разпределението на въздуха изгасва.

Ако климатизацията за задната част на купето е включена, се приема настройката за задната част.

Изключване на автоматично климатизиране

▶ Чрез превключвателя  променете настройката за количество и разпределение на въздуха (→ Страница 100). Другата съответна настройка остава незасегната от промяната.

Автоматично регулиране на климатизацията отзад

Условия

- Климатизацията на задната част на купето е включена (→ Страница 98).

В автоматичен режим температурата, количеството въздух и разпределението на въздуха се регулират и поддържат постоянни.

▶ Натиснете бутон .

▶ Натиснете бутон .

i Дори ако климатизацията отпред е в автоматичен режим, чрез преместване на вентилатора в менюто за задната част на купето, климатичната система отзад може да излезе от автоматичен режим.





i Когато въздухът бъде охладен и вратата на водача, спътника или плъзгащата се врата бъдат отворени, вентилаторът на климатичната инсталация за задната част на купето за намалява след около 15 минути.

След като всички врати бъдат отново затворени, вентилаторът отново се връща на предходната настройка след около една минута.







Позиции за разпределяне на въздуха

Символите в дисплея показват през кои дюзи се насочва въздухът.

TEMPMATIC

-  Дюзи за размразяване на стъклото и средни дюзи
-  Всички дюзи
-  Средни дюзи
-  Средни дюзи и дюзи в пространството за краката

THERMOTRONIC

-  Дюзи за размразяване на стъклото
-  Дюзи за размразяване на стъклото и средни дюзи
-  Всички дюзи
-  Дюзи за размразяване на стъклото и в пространството за краката
-  Средни дюзи
-  Средни дюзи и дюзи в пространството за краката
-  Дюзи в пространството за краката

Настройване на разпределянето на въздуха**Условия**

- Системата за климатизация е включена.

▶ Натискайте бутон , докато в дисплея на климатичната система се избере желаното разпределяне на въздуха.

Включване или изключване на функцията за синхронизация**Условия**



- Системата за климатизация е включена. (→ Страница 98)

С функцията за синхронизация се управлява централно климатизацията. Настройките за температура и количествата въздух в предната зона се възприемат автоматично и за задната зона.

▶ Натиснете бутон .

- ① Когато климатизацията на задната част на купето е изключена, тя автоматично се включва чрез натискане на бутона .

Отстраняване на запотяване от стъклата**Запотени отвътре стъкла**

- ▶ Натиснете бутон  и ако е необходимо насочете разпределянето на въздуха с бутон .
- ▶ Ако стъклата продължават да са запотени: натиснете бутон . Ако размразяването на челното стъкло е включено, температурата и количеството въздух не могат да се настройват.

Автомобили с TEMPMATIC или THERMOTRONIC: индикацията в дисплея е изключена.

или



Натиснете бутона

Запотени отвън стъкла

- ▶ Включете стъклочистачката (→ Страница 92).

Включване или изключване на режим на рециркуляция

- ▶ Натиснете бутон . Въздухът в купето циркулира.

Режимът на рециркуляция се изключва автоматично.

- ① При включен режим на рециркуляция стъклата могат да се запотят по-бързо. Включвайте режима на рециркуляция само за кратко.

Режимът на рециркуляция се включва автоматично в следните случаи:

- при високи външни температури
- при пътуване в тунел (само автомобили с автоматична система за климатизация THERMOTRONIC)
- при включване на стъклочистачката (→ Страница 92)

Тогава контролната лампа в бутона  не свети. След максимално 30 минути автоматично се добавя външен въздух.

Комфортно отваряне/затваряне с бутона за рециркулиращ въздух

- ▶ **Комфортно затваряне:** натискайте бутона , докато страничните стъкла започнат автоматично да се затварят.

Началната позиция на страничните стъкла е запазена.

- ▶ **Комфортно отваряне:** натискайте бутона , докато страничните стъкла започнат автоматично да се отварят. Страничните стъкла се отварят автоматично до запазената преди това позиция.

Включване и изключване на отопление на челното стъкло

- ① При високи външни температури, отоплението на челното стъкло не може да се включи.

- ▶ Натиснете бутона за отоплението на челното стъкло. Когато контролната лампа свети, отоплението на челното стъкло е включено.

- ⓘ Отоплението на челното стъкло се изключва автоматично след няколко минути.
- ⓘ Когато напрежението на акумулаторната батерия е прекалено ниско, отоплението на челното стъкло не може да се включи. Когато по време на отопление на челното стъкло напрежението на акумулаторната батерия стане прекалено ниско, отоплението на челното стъкло се изключва автоматично.

Включване и изключване на отоплението на задното стъкло

- ▶ Натиснете бутон **REAR**.
Когато контролната лампа свети, отоплението на задното стъкло е включено.

Управление на вентилационните дюзи

Настройване на вентилационните дюзи отпред

- ▲ **ПРЕДУПРЕЖДЕНИЕ** Опасност от изгаряне- и замръзване поради прекалено малко разстояние до вентилационните дюзи

От вентилационните дюзи може да излиза много горещ или студен въздух.

По този начин в непосредствена близост до вентилационните дюзи може да се получат изгаряния или измръзвания.

- ▶ Винаги следете всички пътници в автомобила да стоят достатъчно далеч от вентилационните дюзи.
- ▶ При необходимост насочете въздушния поток към друга зона на пътническото отделение.

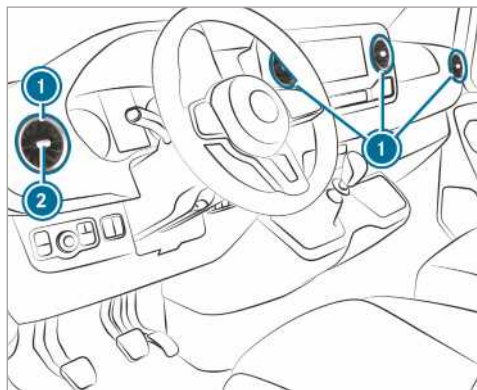

- ▶ **Отваряне или затваряне:** хванете вентилационната дюза ① по средата ② и я завъртете докрай наляво или надясно.

- ▶ **Настройване посоката на въздушния поток:** хванете вентилационната дюза ① по средата ② и я наклонете нагоре, надолу, наляво или надясно.

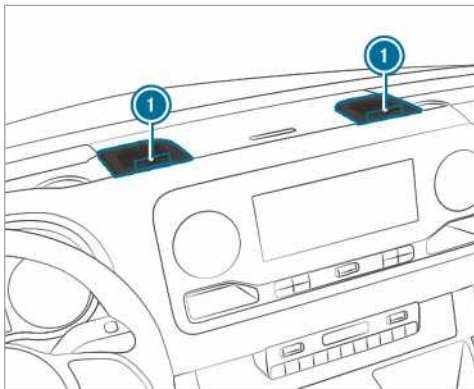

- ▶ **Отваряне или затваряне:** завъртете докрай наляво или надясно регулатора ① на вентилационните дюзи.

- ⓘ От вентилационните дюзи струи охладен въздух. Затопляне не е възможно. Отваряйте вентилационните дюзи само през лятото по време на режим на охлаждане, а през зимата ги дръжте затворени.

Настройване на вентилационните дюзи във въздуховода на тавана



При автомобили с климатична система за задната част на купето във въздуховода на тавана са интегрирани регулируеми вентилационни дюзи.

- ▶ **Настройване на количеството въздух:** по желание отваряйте или затваряйте въздушните клапи във вентилационните дюзи ①.

- ▶ **Настройване на разпределението на въздуха:** завъртете вентилационните дюзи ① в желаната позиция.

Вентилационни дюзи в задната част на купето

- ▲ **ПРЕДУПРЕЖДЕНИЕ** Опасност от изгаряне- и замръзване поради прекалено малко разстояние до вентилационните дюзи

От вентилационните дюзи може да излиза много горещ или студен въздух.

По този начин в непосредствена близост до вентилационните дюзи може да се получат изгаряния или измръзвания.

- ▶ Винаги следете всички пътници в автомобила да стоят достатъчно далеч от вентилационните дюзи.
- ▶ При необходимост насочете въздушния поток към друга зона на пътническото отделение.

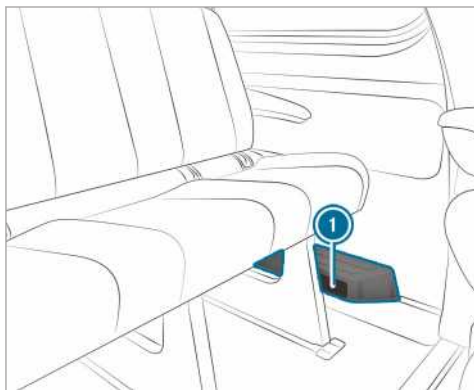

В зависимост от оборудването на автомобила, в пространството за краката в задната част на купето от лявата страна се намира въздуховод или отоплителен уред с допълнителни дюзи за въздух ①. Там не трябва да се поставят предмети. Пътниците трябва да спазват достатъчно разстояние поради потока на топъл въздух и засмукването на въздуха.

Допълнително отопление

Функция на допълнителното отопление

- ▲ **ОПАСНОСТ** Опасност за живота вследствие на отровни отработени газове

Ако крайната изпускателна тръба е блокирана или не е възможна достатъчна вентилация, в автомобила могат да проникнат отровни отработени газове, по-специално въглероден моноксид.

Това се случва, напр. в затворени помещения или ако автомобилът е заседнал в снега.

- ▶ Изключете автономното отопление в затворени помещения без засмукваща система, напр. в гаража.
- ▶ Ако двигателят или автономното отопление работят, махнете снега около крайната изпускателна тръба и около автомобила.
- ▶ За да осигурите достатъчен приток на свеж въздух, отворете стъкло откъм страната на автомобила, към която не духа вятър.

- ▲ **ПРЕДУПРЕЖДЕНИЕ** Опасност от пожар поради горещи части на автономното отопление

При включено стационарно отопление части на автомобила, напр. изпускателната система за отработени газове на автономното отопление, могат да станат много горещи.

Запалими материали, като напр. шума, трева или клони, могат да се запалят при контакт:

- с горещи части на изпускателната система за отработени газове на автономното отопление
- със самите отработени газове

▶ При включено автономно отопление се уверете, че:

- горещи части на автомобила не са в контакт със запалими материали.
- отработените газове могат да излизат безпрепятствено от крайната изпускателна тръба на автономното отопление.
- отработените газове не влизат в контакт със запалими материали.

- ! **УКАЗАНИЕ** Повреда на допълнителното отопление

Когато допълнителното отопление не се използва по-продължително време, то може да се повреди.

- ▶ Включвайте допълнителното отопление поне веднъж месечно за около десет минути.

- ! **УКАЗАНИЕ** Повреда на допълнителното отопление вследствие на прегряване

Когато потокът горещ въздух е блокиран, допълнителното отопление може да прегрее и да се изключи.

- ▶ Не блокирайте потока горещ въздух.

- i** **Автомобили с напасната индикация на резервоара:** когато е включен външен консуматор през проводника за допълнително отопление, това не се счита в индикацията за оставащ пробег на бордовия компютър.

В този случай следете индикацията на резервоара. Индикацията на резервоара отразява актуалното ниво на зареждане.

При превоз на опасни товари спазвайте валидните предписания за безопасност. Винаги поставяйте предмети достатъчно далеч от изходящия отвор на допълнителното отопление.

Допълнителното отопление работи независимо от двигателя и допълва системата за климатизация на автомобила. Допълнителното отопление затопля въздуха във вътрешността на автомобила до настроената температура.

Допълнително отопление с топла вода

Функция на допълнително отопление с топла вода

Допълнителното отопление с топъл въздух допълва системата за климатизация на автомобила и има функция за допълнително подгриване, автономно отопление и автономно проветряване. Освен това допълнителното отопление подгрива охладителната течност на двигателя, като по този начин той се щади и се пести гориво по време на загреването му. Автономното отопление затопля въздуха в пътническото отделение до настроената температура. При това топлината не се дължи на топлоотдаването на работещия двигател. Автономното отопление се захранва директно от горивото на автомобила. Поради това резервоарът за гориво трябва да е пълен над зоната за резерва, за да може автономното отопление да функционира. Автономното отопление автоматично настройва своя режим на работа към промени на външната температура и към атмосферните влияния. Поради това е възможно автономното отопление да превключва от режим на вентилация в режим на отопление или от режим на отопление в режим на вентилация. Ако двигателят работи, автономната вентилация не е активна. Автономното отопление се изключва автоматично след максимум 50 минути. С режим на работа „Автономна вентилация“ не можете да охлаждайте въздуха в пътническото отделение под нивото на външната температура. Функция за допълнително отопление подпомага затоплянето на автомобила при работещ двигател и ниски външни температури.

Режимът на допълнителното отопление с топла вода натоварва акумулатора на автомобила. Затова най-късно след двукратно отопление или проветряване шофирайте автомобила на по-дълга отсечка.

Включване и изключване с бутон на допълнителното отопление с топла вода

Условия

- Резервоарът за гориво е напълнен над нивото на резервното количество.

Включване/изключване на допълнителното отопление

▶ **Включване:** натиснете бутон .

▶ **Изключване:** натиснете бутон .

Включване на зададена температура

▶ Включете подаването на контакт.

▶ **Включване:** натиснете бутон .

▶ **Изключване:** натиснете бутон .

▶ Настройте температурата през бутон .

▶ Натиснете бутон .

Червената или синята контролна лампа в бутон  светва или загасва.

Цветовете на контролната лампа:

- Синьо:** включена е автономната вентилация.
- Червено:** включено е автономното отопление.
- Жълто:** часът за потегляне е предварително зададен.

Автономното отопление или вентилация се изключват след максимум 50 минути.

Включване/изключване на допълнително затопляне

▶ **Включване:** стартирайте двигателя.

▶ Натиснете бутон .

▶ **Изключване:** натиснете бутон .

Допълнителното затопляне се включва според необходимостта при външна температура под 0 °C.

- i** Допълнителното затопляне се предлага само за автомобили с допълнително отопление с топла вода.

Настройване на допълнителното отопление с топла вода с дистанционно управление

Условия

- Резервоарът за гориво е напълнен над нивото на резервното количество.

Мигновено включване



- ▶ Натиснете бутона **ON**, докато на дисплея се появи съобщението **ON**.

Настройване на време за отпътуване

- ▶ Натиснете кратко бутон **ON**.
- ▶ Натиснете бутон **◀** или **▶**, докато на дисплея се появи часа, който трябва да бъде променен.
- ▶ Едновременно натиснете бутоните **ON** и **OFF**. Символът **⌚** на дисплея на устройството за дистанционно управление мига.
- ▶ Настройте с бутоните **◀** и **▶** желания час на потегляне.
- ▶ Едновременно натиснете бутоните **ON** и **OFF**. Новото време за отпътуване е запазено.

Могат да бъдат запазени до три часа на потегляне.

- ▶ **Активиране на времето на тръгване:** натиснете бутона **ON** за кратко.
- ▶ С бутоните **◀** и **▶** изберете желаното време за тръгване.
- ▶ Натиснете продължително бутон **ON**. На дисплея на дистанционното управление се появява символът **⌚**, часът на потегляне и в зависимост от избрания час на потегляне буквата **A**, **B** или **C**.
- ▶ **Деактивиране на час на потегляне:** изберете желания час на потегляне и натиснете бутон **OFF** продължително. На дисплея се появява **OFF**.
- ▶ **Проверяване на статуса на активното автономно отопление:** натиснете бутон **ON** за кратко.

Мигновено изключване

- ▶ Натиснете продължително бутон **OFF**.

Преглед на индикации на дисплея на дистанционното управление (автономно отопление/автономна вентилация)

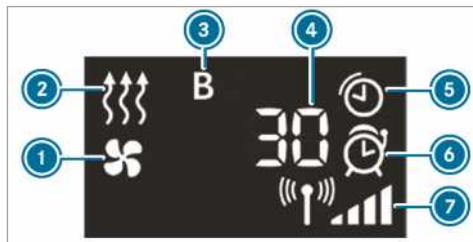

- 1 Автономна вентилация включена
- 2 Автономно отопление включено
- 3 Избран час на потегляне
- 4 Оставащо време на автономното отопление или автономната вентилация (в минути)
- 5 Автономно отопление или автономна вентилация активни
- 6 Час на потегляне активиран
- 7 Сила на сигнала

Допълнителни възможности за индикация:

- **Час:** активираното време на тръгване.
- **0 минути:** срокът на действие на автономното отопление се удължава, тъй като при стартирането двигателят още не е достигнал работната температура.
- **ИЗКЛ:** автономното отопление или автономната вентилация е изключено/изключена.

Смяна на батерията на дистанционното управление (автономно отопление)

⚠ ОПАСНОСТ Сериозен риск за здравето вследствие на поглъщане на батерии

Батериите съдържат отровни и разяждащи вещества. Ако са погълнати батерии, може да се стигне до сериозно увреждане на здравето.

Съществува опасност за живота!

- ▶ Съхранявайте батериите на място недостъпно за деца.
- ▶ Ако са погълнати батерии, незабавно потърсете медицинска помощ.



УКАЗАНИЕ ВЪВ ВРЪЗКА С ОКОЛНАТА СРЕДА Вреди върху околната среда вследствие на неправилно изхвърляне на батерии



Батериите съдържат отровни и разяждащи вещества.



Предавайте разредени батерии в квалифициран специализиран сервиз или на пункт за връщане на негодни за употреба батерии.

Условия

- Има налична литиева батерия от типа CR2450.



- ▶ С остър предмет натиснете в гнездото ①.
- ▶ Бутнете назад капачето на отделението за батерии ② по посока на стрелката.

- ▶ Поставете новата батерия ③ с надписа нагоре.
- ▶ Бутнете капачето на отделението за батерии ② в посока обратна на стрелката върху дистанционното управление, докато капачето се фиксира.

Настройване на допълнителното отопление с топла вода с бордовия компютър

Условия

- Резервоарът за гориво е напълнен над нивото на резервното количество.
- Подаването на контакт е включено.

Бордови компютър:

→ Стил. и инд. ➤ Отопление

Настройване на момента на включване

- ▶ Изберете Стил. и инд. .
- ▶ Настройване на желаното време на отпътуване

Активиране на предварително избран час

- ▶ Изберете *Vorwahlzeit*.
- ▶ Отметката обозначава включената функция.
- ⓘ Активирането на предварително избран час важи само до следващото стартиране на двигателя.

Предварително избиране на час

- ▶ Изберете *Vorwahlzeit*.
- ▶ Избиране на желания предварително избран час А, В или С

Проблеми с допълнителното отопление с топла вода

Проблем	Възможни причини/последиси и Решения
FAIL	При предаването на сигнала между предавателя и автомобила има смущения. <ul style="list-style-type: none"> ▶ Сменете местоположението си спрямо автомобила, ако е необходимо се приближете към автомобила.
FAIL	Стартерната акумулаторна батерия не е заредена достатъчно. <ul style="list-style-type: none"> ▶ Заредете стартерната акумулаторна батерия. Резервоарът за гориво не е напълнен до нивото на резерва. <ul style="list-style-type: none"> ▶ Заредете на следващата бензиностанция.
FAIL	Автономното отопление е неизправно. <ul style="list-style-type: none"> ▶ Възложете на квалифициран специализиран сервиз да провери автономното отопление.

Допълнително отопление с топъл въздух

Преглед на таймера

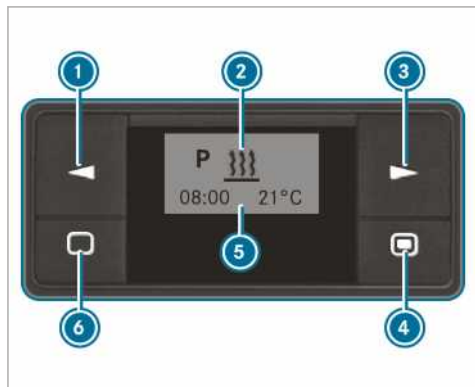

- ➊ Избиране на опция/промяна на стойностите
- ➋ Ред от менюто
- ➌ Избор на опция
- ➍ Кратко натискане: потвърждаване на избор или настройка/продължително натискане: включване/изключване на незабавен режим на отопление
- ➎ Ред за статуса
- ➏ Кратко натискане: включване на таймер/прекъсване или прекратяване на настройки в меню/продължително натискане: прекратяване на всички функции

Включване на таймер

- ▶ Натиснете бутон ➎.
- ⓘ Таймерът превключва след десет секунди в състояние на покой. Дисплеят изгасва.

Настройване на таймер

Настройване на час

В следните случаи трябва отново да настроите ден от седмицата, час и стандартна стойност за продължителност на работата:

- при първото пускане в експлоатация
 - след прекъсване захранването с напрежение (напр. когато акумулаторната батерия е била разкачена от клемите)
 - след авария
- ▶ Натиснете бутон ➊ или ➋, докато в реда на менюто ➋ мига.
 - ▶ Натиснете бутон ➌.
 - ▶ Натиснете бутон ➊ или ➋, докато мига.
 - ▶ Натиснете бутон ➌.
 - ▶ С бутон ➊ или ➋ настройте часовете.

- ▶ Натиснете бутон ➌.
- ▶ С бутон ➊ или ➋ настройте минутите.
- ▶ Натиснете бутон ➌.

Настройване на формат на часа

- ▶ Натиснете бутон ➊ или ➋, докато в реда на менюто ➋ мига.
- ▶ Натиснете бутон ➌.
- ▶ Натиснете бутон ➊ или ➋, докато символът за формат на часа мига.
- ▶ Натиснете бутон ➌.
- ▶ С бутон ➊ или ➋ изберете желанния формат за часа.
- ▶ Натиснете бутон ➌.

Настройване на ден от седмицата

- ▶ Натиснете бутон ➊ или ➋, докато в реда на менюто ➋ мига.
- ▶ Натиснете бутон ➌.
- ▶ Натиснете бутон ➊ или ➋, докато символът за ден от седмицата мига.
- ▶ Натиснете бутон ➌.
- ▶ С бутон ➊ или ➋ изберете желанния ден от седмицата.
- ▶ Натиснете бутон ➌.

Включване и изключване на незабавен режим на отопление

- ▶ **Включване:** натиснете бутон ➌, докато в реда на менюто мига ➋. На дисплея се появява за кратко **Вкл** и след това оставащото време на работа или символа за постоянен режим.
- ▶ **Изключване:** натиснете бутон ➌, докато **Изкл** се появи на дисплея.

Настройване на време за отпътуване

Можете да настроите времената на тръгване от таймера. След авария и когато акумулаторната батерия е била разкачена от клемите, трябва отново да настроите времената на отпътуване.

- ▶ **Настройване на времето на отпътуване:** натиснете бутон ➊ или ➋, докато **P** в реда на менюто ➋ мига.
- ▶ Натиснете бутон ➌.
- ▶ В колоната за програмата ➍ са показани номерата на паметите на програми. Отметката обозначава активирана памет за програми.
- ▶ С бутон ➊ или ➋ изберете желанната памет за програми.
- ▶ Натиснете бутон ➌.
- ▶ **Активиране/деактивиране на памет за програми:** с бутон ➊ или ➋ изберете **Вкл** или **Изкл**.
- ▶ Натиснете бутон ➌.

- ▶ **Обработване на памет за програми:** с бутон ① или ③ изберете .
- ▶ Натиснете бутон ④.
- ▶ Настройте ден от седмицата и час (→ Страница 106).

Настройване на температура и продължителност на работа

- ▶ Натиснете бутон ④.
- ▶ С бутон ① или ③ настройте температурата.

- ▶ Натиснете бутон ④.
- ▶ С бутон ① или ③ настройте продължителността на работа или изберете символа  за постоянния режим.
- ▶ Натиснете бутон ④.
- ① Продължителността на работа, която трябва да се настрои, е стандартната настройка за незабавното отопление. Можете да настроите продължителността на работа между 10 и 120 минути или на постоянен режим.

Проблеми с допълнителното отопление с топла вода

Проблем	Възможни причини/последиви ▶ Решения
Съобщението ГРЕШКА се показва в полето за индикация на таймера.	Има авария. ▶ Възложете на квалифициран специализиран сервиз да провери автономното отопление.
Съобщението INIT се показва в полето за индикация на таймера.	Захранването с напрежение е било прекъснато. Всички запаметени настройки са изтрити. В момента автоматичното разпознаване на хардуера е активирано. ▶ Когато автоматичното разпознаване на хардуера приключи, настройте ден от седмицата, час и продължителност на работа (→ Страница 106). ▶ Настройте времето за отпътуване (→ Страница 106).
Автономното отопление се изключва автоматично и/или не може да се включи.	Интегрираната в управляващия модул защита за минимално напрежение изключва автономното отопление, тъй като напрежението на бордовата електрическа мрежа е под 10 V. ▶ Да се проверят генератора и акумулаторната батерия. Изгорял е електрическият предпазител. ▶ Сменете електрическия предпазител, вижте допълнителното ръководство „Поддредба на предпазителите“. ▶ Проверете причината за дефектния предпазител в квалифициран сервиз.
Допълнителното отопление с топъл въздух е прегряло.	Въздушните канали са запушени. ▶ Следете потокът горещ въздух да не бъде блокиран. ▶ Възложете на квалифициран специализиран сервиз да провери автономното отопление.

Обслужване на вентилацията на товарното отделение

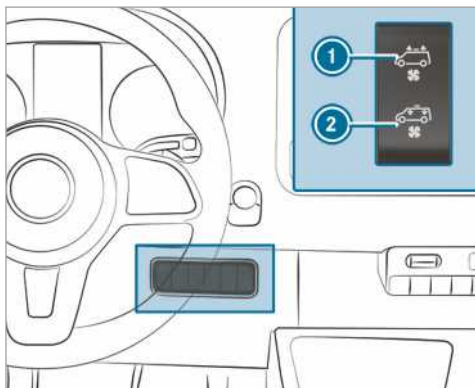

Ако автомобилът Ви е оборудван с покривен вентилатор, можете да вентилирате или проветрявате товарното отделение.

- ▶ Включете подаването на контакт.
- ▶ **Включване и проветряване:** натиснете горе върху превключвателя ①.
Покривният вентилатор изсмуква застоялия въздух от товарното отделение.
- ▶ **Включване и вентилиране:** натиснете долу върху превключвателя ②.
Покривният вентилатор вкарва свеж въздух в товарно отделение.
- ▶ **Изключване:** преместете превключвателя в средна позиция.

Шофиране

Включване на захранване с напрежение или на подаване на контакт със Start-Stopp бутон

▲ ПРЕДУПРЕЖДЕНИЕ Опасност от произшествие- и нараняване при деца без надзор в автомобила

Ако оставите деца без надзор в автомобила, те могат

- да отворят врати и вследствие на това да застрашат други лица или участници в движението.
- да слезат и да бъдат повлечени от трафика.
- да обслужват оборудване на автомобила и напр. да се заклучят.

Освен това децата могат да предизвикат потеглянето на автомобила, катонапр.:

- освободят паркинг-спирачката.
- превключат автоматичната предавателна кутия от позицията за паркиране **P** или превключат механичната предавателна кутия в позиция за празен ход.
- стартират двигателя.

- ▶ При напускане на автомобила винаги вземайте ключа със себе си и заклучвайте автомобила.
- ▶ Никога не оставяйте деца и животни в автомобила без надзор.
- ▶ Съхранявайте ключ на място недостъпно за деца.

▲ ПРЕДУПРЕЖДЕНИЕ Опасност от отравяне от отработени газове

Двигателите с вътрешно горене отделят отровни отработени газове, като напр. въглероден моноксид. Вдишването на тези отработени газове води до отравяне.

- ▶ Никога не оставяйте двигателя да работи в затворени помещения без достатъчно проветряване.

▲ ПРЕДУПРЕЖДЕНИЕ Опасност от пожар поради запалими материали на изпускателната система за отработени газове

Запалими материали, привнесени от външни условия или животни, могат да се запалят на горещи части на двигателя или на изпускателната система за отработени газове.

- ▶ Затова редовно проверявайте да няма запалими външни материали в двигателния отсек или по изпускателната система за отработени газове.

Условия

- Ключът се намира в зоната на разпознаване на антената (→ Страница 41) и батерията на ключа не е изтощена.

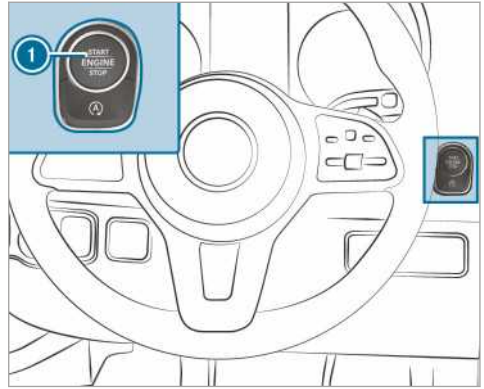

▶ **Включване на захранването с напрежение:** натиснете еднократно бутона ①. Можете например да включите стъклочистачката.

Ако са изпълнени следващите условия, захранването с напрежение отново се изключва:

- Вратата на водача е отворена.
- Натискате два пъти бутона ①.

▶ **Подаване на контакт:** натиснете два пъти бутона ①. В комбинструмента се появяват контролните лампи.

Ако е изпълнено някое от следващите условия, подаването на контакт отново се изключва:

- Не стартирате автомобила в рамките на 15 минути.
- Натискате еднократно бутона ①.

Стартиране

Стартиране на автомобила със Start-Stopp бутон

▲ ПРЕДУПРЕЖДЕНИЕ Опасност от произшествие- и нараняване при деца без надзор в автомобила

Ако оставите деца без надзор в автомобила, те могат

- да отворят врати и вследствие на това да застрашат други лица или участници в движението.
- да слезат и да бъдат повлечени от трафика.

- да обслужват оборудване на автомобила и напр. да се заключат.

Освен това децата могат да предизвикат потеглянето на автомобила, катонапр.:

- освободят паркинг-спирачката.
 - превключат автоматичната предавателна кутия от позицията за паркиране **[P]** или превключат механичната предавателна кутия в позиция за празен ход.
 - стартират двигателя.
- При напускане на автомобила винаги вземайте ключа със себе си и заключвайте автомобила.
- Никога не оставяйте деца и животни в автомобила без надзор.
- Съхранявайте ключ на място недостъпно за деца.

Условия

- Ключът се намира в зоната на разпознаване на антената (→ Страница 41) и батерията на ключа не е изтощена.

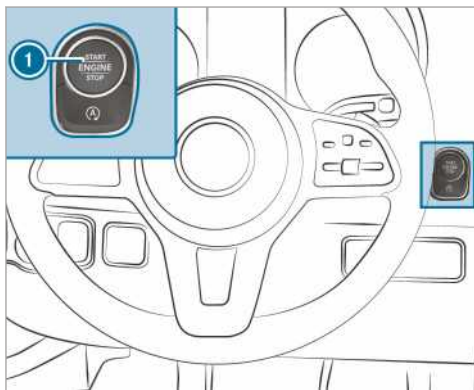

- **Автомобили с механична предавателна кутия:** натиснете педала на съединителя.
- **Автомобили с автоматична предавателна кутия:** включете предавателната кутия в позиция **[P]** или **[N]**.
- Натиснете спирачния педал и след това веднъж бутон **1**.
- Ако автомобилът не се стартира: изключете ненужните консуматори и натиснете веднъж бутон **1**.
- Ако автомобилът все още не се стартира и в мултифункционалния дисплей се появи съобщението **Поставте ключа на обозначеното място** вж. **Ръководство за експл.**: стартирайте автомобила в аварийен режим.

Стартиране на автомобила в аварийен режим

▲ ПРЕДУПРЕЖДЕНИЕ Опасност от произшествие и нараняване при деца без надзор в автомобила

Ако оставите деца без надзор в автомобила, те могат

- да отворят врати и вследствие на това да застрашат други лица или участници в движението.
- да слязат и да бъдат повлечени от трафика.
- да обслужват оборудване на автомобила и напр. да се заключат.

Освен това децата могат да предизвикат потеглянето на автомобила, катонапр.:

- освободят паркинг-спирачката.
 - превключат автоматичната предавателна кутия от позицията за паркиране **[P]** или превключат механичната предавателна кутия в позиция за празен ход.
 - стартират двигателя.
- При напускане на автомобила винаги вземайте ключа със себе си и заключвайте автомобила.
- Никога не оставяйте деца и животни в автомобила без надзор.
- Съхранявайте ключ на място недостъпно за деца.

Ако автомобилът не се стартира и на мултифункционалния дисплей се появи съобщението **Поставте ключа на обозначеното място** вж. **Ръководство за експл.**, можете да стартирате автомобила в аварийен режим.

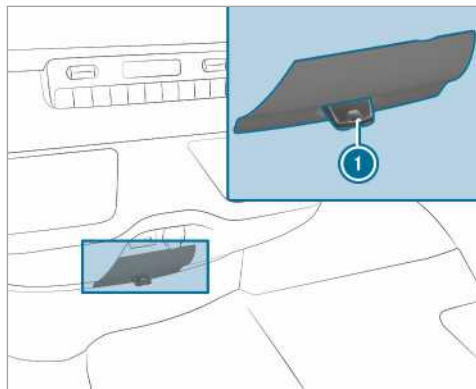

- Извадете ключа **1** от връзката ключове.
- Поставте ключа в ключалката **1**.
- Малко след това автомобилът се стартира.

- ▶ Не изваждайте ключа по време на цялото пътуване.
- ▶ Когато извадите ключа ❶ от ключалката, двигателят продължава да работи.
- ▶ Проверете ключа ❶ в квалифициран специализиран сервиз.

Ако автомобила не се стартира:

- ▶ Оставете ключа в гнездото ❶.
- ▶ **Автомобили с механична предавателна кутия:** натиснете педала на съединителя.
- ▶ **Автомобили с автоматична предавателна кутия:** натиснете спирачния педал.
- ▶ Стартирайте автомобила със Start-Stopp бутона.
- ❶ Със Start-Stopp бутона можете също да включвате захранването с напрежение или подаването на контакт.

Указания за разработване на автомобила

Щадете двигателя през първите 1500 км:

- Шофирайте с променяща се скорост и обороти.
- Превключвайте на следващата по-висока скорост най-късно когато стрелката на оборотомера $\frac{2}{3}$ достигне до червения диапазон.
- Избягвайте високите натоварвания като при пълна газ.
- При задействане на спирачките не превключвайте ръчно на по-ниска предавка.
- След изминаване на 1500 км може постепенно да увеличавате оборотите и да ускорявате автомобила до достигане на пълна скорост.
- **Автомобили с автоматична предавателна кутия:** не натискайте педала на газта отвъд точката на съпротивление (кикдаун).

Това важи и когато двигателят или части от силовото предаване са били подновени.

Допълнително спазвайте следните указания за разработване:

- Системата от датчици на системата за пътна безопасност ESP® се регулира самостоятелно по време на първоначалното изминаване на определена отсечка след доставката на автомобила или след извършен ремонт. Пълната ефективност на системата се достига едва след приключване на този процес на обучение.
- Новите или сменените спирачни накладки, спирачни дискове и гуми достигат оптимално сцепление и спирачно действие едва след няколко стотин километра. Компенсирайте намаленото спирачно действие чрез по-силен натиск върху спирачния педал.

Указания за шофиране

Указания за шофиране

▲ ПРЕДУПРЕЖДЕНИЕ Опасност от произшествия в резултат на предмети в пространството за краката на водача

Предмети в краката на водача могат да ограничат хода на педалите или да блокират натиснат педал.

Това застрашава експлоатационната- и пътна безопасност на автомобила.

- ▶ Приберете всички предмети в автомобила на безопасно място, за да не могат да попаднат в краката на шофьора.
- ▶ Уверете се, че стелките или килимчетата на пода не се пързаят и има достатъчно свободно пространство за педалите.
- ▶ Не поставяйте няколко стелки и килимчета едно върху друго.

▲ ПРЕДУПРЕЖДЕНИЕ Опасност от произшествие поради неподходящи обувки

Боравенето с педалите може да бъде повлияно поради неподходящи обувки, напр.:

- Обувки с платформи
- Обувки с висок ток
- Пантофи
- ▶ Когато шофирате, винаги носете подходящи обувки, с оглед безопасното боравене с педалите.

▲ ПРЕДУПРЕЖДЕНИЕ Опасност от произшествие при изключено подаване на контакт вследствие на заключен волан

Ако по време на престой изключите подаването на контакт, при автомобили с механична предавателна кутия воланът се заключва.

Управлението на автомобила става невъзможно.

- ▶ Преди движение по инерция включете подаването на контакт на автомобила, за да деактивирате заключването на волана.

▲ ПРЕДУПРЕЖДЕНИЕ Опасност от произшествие при изключено подаване на контакт по време на движение

Ако изключите подаването на контакт по време на движение, важни за безопасността функции са ограничени или вече не са на разположение. Това може да засегне напр. сервоуправлението или усиливането на спирачната сила.

В такъв случай за управление и спиране са ви необходими значително повече усилия.

- ▶ Не изключвайте подаването на контакт по време на движение.

▲ ПРЕДУПРЕЖДЕНИЕ Опасност от отравяне от отработени газове

Двигателите с вътрешно горене отделят отровни отработени газове, като напр. въглероден моноксид. Вдишването на тези отработени газове води до отравяне.

- ▶ Никога не оставяйте двигателя да работи в затворени помещения без достатъчно проветряване.

▲ ПРЕДУПРЕЖДЕНИЕ Опасност от поднасяне- и произшествие вследствие на превключване на по-ниска предавка на хлъзгаво пътно платно

Ако на хлъзгаво пътно платно превключите на по-ниска предавка, за да се увеличи спирачното действие на двигателя, задвижващите коела могат да загубят сцепление.

- ▶ На хлъзгаво пътно платно не превключвайте на по-ниска предавка, за да се увеличи спирачното действие на двигателя.

▲ ОПАСНОСТ Опасност за живота вследствие на отработени газове

Когато крайната изпускателна тръба е блокирана или не може да се осигури достатъчна вентилация, в автомобила могат да проникнат отровни отработени газове, в частност въглероден моноксид. Това се случва напр., когато автомобилът заседне в снега.

- ▶ Когато двигателят или автономното отопление работят, разчистете снега около крайната изпускателна тръба и около автомобила.
- ▶ За да осигурите приток на достатъчно свеж въздух, отворете прозорец от страната на автомобила, към която не духа вятър.

▲ ПРЕДУПРЕЖДЕНИЕ Опасност от произшествие поради прегряване на спирачната система

Ако по време на движение оставите крака си да почива върху спирачния педал, спирачната система може да прегрее.

Така се удължава спирачния път и спирачната система може дори да откаже.

- ▶ Никога не използвайте спирачния педал като опора за крака.

- ▶ По време на движение не натискайте едновременно спирачния педал и педала на газа.

При дълъг и стръмен наклон надолу трябва своевременно да превключите на по-ниска предавка. Спазвайте това правило особено при натоварен автомобил. По този начин използвате спирачното действие на двигателя. По този начин разтоварвате спирачната система и избягвате прегряване на спирачките и твърде бързото им износване.

! УКАЗАНИЕ Износване на спирачните накладки поради постоянно натискане на спирачния педал

- ▶ По време на движение не натискайте продължително спирачния педал.
- ▶ За да използвате спирачното действие на двигателя, превключете от рано на по-ниска предавка.

! УКАЗАНИЕ Повреда на силовото предаване и на двигателя при потегляне

- ▶ Не оставяйте двигателя да заграва на място. Потеглете веднага.
- ▶ Избягвайте високи обороти и шофиране с пълна газ, преди двигателят да достигне работната си температура.
- ▶ Не позволявайте колелата да превъртят.

! УКАЗАНИЕ Повреда на катализатора, причинена от неизгоряло гориво

Двигателят работи неравномерно и прекъсва при стартиране.

В катализатора може да попадне неизгоряло гориво.

- ▶ Подайте само малко газ.
- ▶ Незабавно възложете на квалифициран специализиран сервиз да отстрани причината.

Пътуване на къси разстояния

Ако шофирате предимно на кратки разстояния, в моторното масло може да попадне гориво и да предизвика повреда на двигателя.

Автомобили с индикация за повреда (при пътуване на къси разстояния)

При една от следните индикациите при първа възможност шофирайте с най-малко 2000 об./мин., докато контролната лампа или съобщението на дисплея изгасне:

- Контролната лампа за филтъра за твърди частици в дисплей инструмента светва.

Спазвайте указанията за регенерация (→ Страница 119).

- В мултифункционалния дисплей се появява съобщението **Филтър отработени газове Шофиране с високи обороти вж. Ръководство за експл.**

За тази цел при автомобили с автоматична предавателна кутия преминете на по-ниска предавка (→ Страница 124).

При автомобили с ECO-Start-Stop функция я изключете.

Чрез постигнатото повишаване на температурата подпомага процеса на свободно изгаряне на филтъра за твърди частици.

Ако контролната лампа или съобщението на дисплея не загаснат след около 40 минути, се обърнете веднага към квалифициран специализиран сервиз.

Автомобили без индикация за повреда (при пътуване на къси разстояния)

Ако шофирате предимно на кратки разстояния, на всеки 500 км провеждайте 20-минутно шофиране по магистрала или междуградски път. По този начин подпомагате регенерацията на филтъра за твърди частици.

Ограничение на скоростта

▲ ПРЕДУПРЕЖДЕНИЕ Опасност от произшествие поради надвишаване на товароносимостта на гумата или на допустимия скоростен индекс

Превिшаването на товароносимостта или на индекса за максимална скорост, може да доведе до повреди и пръскане на гумите.

- ▶ Затова използвайте само размер и тип гуми -за Вашия тип автомобил.
- ▶ Спазвайте необходимите за Вашия автомобил товароносимост на гумата и скоростен индекс.

В качеството си на водач трябва да се информирате за максимално допустимата скорост на автомобила в зависимост от използваните гуми (техния вид и налягане). Спазвайте по-специално също и законовите разпоредби на съответната държава за гумите.

Можете да ограничите скоростта на Вашия автомобил постоянно.

За програмиране на запаметеното ограничение на скоростта Mercedes-Benz Ви препоръчва да посетите квалифициран специализиран сервиз.

При автомобили с Limiter можете през бордовия компютър да ограничите скоростта на автомобил си временно и/или постоянно (→ Страница 149).

Не забравяйте при изпреварване, че двигателят автоматично прекъсва при достигане на запаметеното ограничение на скоростта.

При спускане по наклон максималната скорост може да бъде превишена. Ако се налага, натискайте спирачките.

Съобщенията на дисплея Ви обръщат внимание при достигане на ограничението на скоростта.

Пътуване в чужбина

Сервизно обслужване

В чужбина също разполагаме с широка мрежа от сервизи на Mercedes-Benz. Имайте предвид, че въпреки това сервизите или резервните части може да не са налични веднага. Списъкът със сервизите може да получите от оторизиран сервиз на Mercedes-Benz.

Гориво

В някои държави се предлагат само горива с ниско октаново число или повишено съдържание на сяра.

Mercedes-Benz препоръчва монтажа на горивен филтър с влагоотделител за държави с повишено съдържание на вода в дизеловото гориво.

Неподходящото гориво може да предизвика повреди на двигателя. Информация за горивото (→ Страница 335).

Железопътен транспорт

Транспортирането на Вашия автомобил с влак може да е ограничен в някои страни поради различни височини на тунелите или да изисква особени мерки.

Информация за това ще получите във всеки оторизиран сервиз на Mercedes-Benz.

Указания за действие на спирачките

▲ ПРЕДУПРЕЖДЕНИЕ Опасност от поднасяне- и произшествие вследствие на превключване на по-ниска предавка на хлъзгаво пътно платно

Ако на хлъзгаво пътно платно превключите на по-ниска предавка, за да се увеличи спирачното действие на двигателя, задвижващите колела могат да загубят сцепление.

- ▶ На хлъзгаво пътно платно не превключвайте на по-ниска предавка, за да се увеличи спирачното действие на двигателя.

▲ ПРЕДУПРЕЖДЕНИЕ Опасност от произшествие поради прегряване на спирачната система

Ако по време на движение оставите крака си да почива върху спирачния педал, спирачната система може да прегрее.

Така се удължава спирачният път и спирачната система може дори да откаже.

- ▶ Никога не използвайте спирачния педал като опора за краката.

▶ По време на движение не натискайте едновременно спирачния педал и педала на газта.

Стръмни участъци с наклон надолу

При дълги и стръмни наклони трябва

- при автоматична предавателна кутия да превключите своевременно в диапазон на превключване **2** или **1**, за да работи двигателят в средния до горния диапазон на обороти (→ Страница 124)
- при механична предавателна кутия да превключите своевременно на по-ниска предавка, за да работи двигателят в средния до горния диапазон на обороти

ⓘ При включен ТЕМРОМАТ или Limiter трябва също своевременно да смените диапазона на превключване.

Така използвате спирачното действие на двигателя за задържане на скоростта и не трябва да използвате толкова често спирачките. По този начин разтоварвате работните спирачки и избягвате прегряването им и твърде бързото износване.

Голямо и малко натоварване

▲ ПРЕДУПРЕЖДЕНИЕ Опасност от произшествие поради прегряване на спирачната система

Ако по време на движение оставите крака си да почива върху спирачния педал, спирачната система може да прегрее.

Така се удължава спирачния път и спирачната система може дори да откаже.

▶ Никога не използвайте спирачния педал като опора за краката.

▶ По време на движение не натискайте едновременно спирачния педал и педала на газта.

Когато сте натоварвали прекалено много спирачките, не спирайте автомобила веднага. Продължете още известно време да се движите. Така спирачките ще се охладят по-бързо от създавания се въздушен поток.

Ако натоварвате спирачките умерено, от време на време проверявайте тяхното действие. За целта при висока скорост задействайте рязко спирачките като се съобразите с пътната обстановка. Вследствие на това спирачката става с по-добро сцепление.

Мокро пътно платно

Когато пътувате по-дълго време при силен дъжд без да натискате спирачките, при първото им задействане може да реагират със забавяне. Същото поведение може да се появи и след измиване на автомобила или след преминаване през дълбока вода. Тогава

трябва да натиснете спирачката по-силно. Спазвайте по-голямо разстояние до движещия се отпред автомобил.

След пътуване по мокро пътно платно и след измиване на автомобила забавяйте осезаемо, взимайки предвид пътната обстановка. Така спирачните дискове се затоплят, изсъхват по-бързо и се предпазват от корозия.

Ограничено спирачно действие върху посипана със сол пътна настилка:

- Напластяването на сол по спирачните дискове и накладки може значително да удължи спирачния път или да доведе до едностранно спиране.
- Спазвайте преди всичко голяма и безопасна дистанция спрямо движещия се отпред автомобил.

Отстраняване на пласт сол:

- Задействайте от време на време спирачките, като се съобразявате с пътната обстановка.
- Ако след спиране потеглите отново, натискайте спирачния педал внимателно.

Нови спирачни дискове и накладки

Новите спирачни накладки и спирачни дискове имат оптимално спирачно действие едва след няколко 100 км. Компенсирайте намаленото спирачно действие чрез по-силен натиск върху спирачния педал. Mercedes-Benz Ви препоръчва от съображения за безопасност да възлагате монтаж само на одобрени от Mercedes-Benz спирачни дискове и спирачни накладки.

Други спирачни дискове или спирачни накладки може да влошат безопасността на Вашия автомобил.

Винаги сменяйте спирачните дискове и спирачните накладки на целия мост. При смяна на спирачните дискове винаги използвайте нови спирачни накладки.

Паркинг-спирачка

▲ ПРЕДУПРЕЖДЕНИЕ Опасност от поднасяне и произшествие вследствие на спиране с паркинг-спирачката

Когато се наложи да спрете автомобила с паркинг-спирачката, спирачния път е значително по-дълъг и колелата могат да блокират. Съществува повишена опасност от поднасяне и произшествие.

▶ Спирайте автомобила с паркинг-спирачката само при повредена работна спирачка.

▶ В този случай не задействайте прекалено силно паркинг-спирачката.

▶ Ако колелата блокират, незабавно отпуснете паркинг-спирачката, докато колелата отново се завъртят.

Ако шофирате по мокри улици или по покрити със замърсяване повърхности, разпръснатата по пътя сол и/или замърсяванията могат да попаднат в паркинг-спирачката. Последниците са корозия и намаляване на спирачната сила.

За да се предотврати това, шофирайте от време на време с леко дръпната паркинг-спирачка. За целта изминете отсечка от около 100 м с максимална скорост от 20 км/ч.

Когато спирате автомобила с паркинг-спирачката, стоп-светлините не светят.

Шофиране при влага

Аквапланинг

▲ ПРЕДУПРЕЖДЕНИЕ Аквапланинг поради прекалено нисък профил на гумата

В зависимост от количеството вода на пътното платно въпреки достатъчната дълбочина на профила на гумата и ниската скорост може да се стигне до аквапланинг.

- ▶ Избягвайте браздите и спирайте внимателно.

При силни дъждове или условия, при които може да се появи аквапланинг, шофирайте по следния начин:

- Намалете скоростта.
- Избягвайте коловози.
- Спирайте внимателно.

Преминване през наводнен участък от пътя

Имайте предвид, че движещи се отпред или на среща автомобили създават вълни. По този начин може да се надвиши максимално допустимото ниво на водата. Задължително спазвайте тези указания. В противен случай можете да повредите двигателя, електрическата система и предавателната кутия.

Когато трябва да преминете през наводнен участък от пътя, имайте предвид следното:

- Нивото на водата в покой трябва да достига максимум до долния край на предната броня.
- Трябва да шофирате максимум със скоростта на пешеходец.

При автомобили със задвижване на всички колела спазвайте също указанията за преминване през вода по пресечен терен (→ Страница 116).

Шофиране през зимата

▲ ПРЕДУПРЕЖДЕНИЕ Опасност от поднасяне- и произшествие вследствие на превключване на по-ниска предавка на хлъзгаво пътно платно

Ако на хлъзгаво пътно платно превключите на по-ниска предавка, за да се увеличи спирачното

действие на двигателя, задвижващите колела могат да загубят сцепление.

- ▶ На хлъзгаво пътно платно не превключвайте на по-ниска предавка, за да се увеличи спирачното действие на двигателя.

▲ ОПАСНОСТ Опасност за живота вследствие на отработени газове

Когато крайната изпускателна тръба е блокирана или не може да се осигури достатъчна вентилация, в автомобила могат да проникнат отровни отработени газове, в частност въглероден моноксид. Това се случва напр., когато автомобилът заседне в снега.

- ▶ Когато двигателят или автономното отопление работят, разчистете снега около крайната изпускателна тръба и около автомобила.
- ▶ За да осигурите приток на достатъчно свеж въздух, отворете прозорец от страната на автомобила, към която не духа вятър.

▲ ПРЕДУПРЕЖДЕНИЕ Опасност от поднасяне- и произшествие вследствие на превключване на по-ниска предавка на хлъзгаво пътно платно

Ако на хлъзгаво пътно платно превключите на по-ниска предавка, за да се увеличи спирачното действие на двигателя, задвижващите колела могат да загубят сцепление.

- ▶ На хлъзгаво пътно платно не превключвайте на по-ниска предавка, за да се увеличи спирачното действие на двигателя.

Автомобилите с автоматична предавателна кутия могат само за кратко да се движат в неутрална позиция **[N]**. Продължителното движение на колелата, на пр. при теглене на автомобила, води до повреда на предавателната кутия.

Ако автомобилът заплашва да поднесе или не може да бъде спрял при ниска скорост:

- Превключете автоматичната предавателна кутия **[N]** в неутрална позиция
- Включете механичната предавателна кутия на празен ход или изключете предавката.
- Опитайте да държите автомобила под контрол чрез корекции в управлението.

Шофирайте много внимателно при заледен път. Избягвайте резки ускорения, резки движения с волана или рязко спиране.

В началото на зимата оставете автомобила си в квалифициран сервиз за зимна подготовка.

Спазвайте указанията в раздел „Указания за веригите за сняг“ (→ Страница 301).

При пътувания в зимни условия проверявайте редовно автомобила и отстранявайте снега и леда. Натрупвания на сняг и лед, особено в замръзнало състояние, в зоната на засмукване на въздух, подвижните части, мостовете и подкалниците, могат:

- да попречат на засмукването на въздух
- да повредят части на автомобила
- да предизвикат смущения в работата вследствие ограничаване на конструктивно предвидената подвижност (напр. намалено възможно завъртане на волана)

При повреда информирайте квалифициран специализиран сервиз.

Шофиране по пресечен терен

▲ ПРЕДУПРЕЖДЕНИЕ Опасност от произшествие поради отклонение от линията на наклона

Ако по наклон се движите косо или промените посоката, автомобилът може да се свлече странично, да се наклони и дори да се преобърне.

- ▶ По наклон винаги се движете по линията на наклона (по права линия нагоре или надолу), без да промените посоката.

▲ ПРЕДУПРЕЖДЕНИЕ Опасност от нараняване при движение по пресечен терен вследствие на силите на ускорение

При движението по неравен терен върху Вашето тяло въздействат сили на ускорение от всички посоки.

Напр. можете да бъдете изхвърлени от седалката.

- ▶ Винаги поставяйте предпазен колан и при движение по пресечен терен.

▲ ПРЕДУПРЕЖДЕНИЕ Опасност от нараняване по ръцете при преминаване през препятствия

Ако преминавате през препятствия или шофирате в колотови, воланът може да отскочи назад и да причини наранявания по ръцете.

- ▶ Винаги дръжте здраво волана, обхващайки го с и двете ръце.
- ▶ При преминаване през препятствия имайте готовност да приложите за кратко повече усилия върху волана.

▲ ПРЕДУПРЕЖДЕНИЕ Опасност от пожар поради запалими материали на горещи части на изпускателната система за отработени газове

Ако запалими материали, напр. шума, трева или клони, са в контакт с горещи части на изпускателната система за отработени газове, тези материали може да се запалят.

- ▶ При пътувания по черни пътища или по пресечен терен проверявайте редовно долната страна на автомобила.
- ▶ Отстранявайте по-специално заклещени растения или други запалими материали.
- ▶ При повреди незабавно информирайте квалифициран специализиран сервиз.

При шофиране по черни пътища или по пресечен терен проверявайте редовно долната страна на превозното средство, както и колелата и гумите. Отстранявайте най-вече заклещени чужди тела, например камъни и клони.

Имайте предвид следните указания по отношение на такива чужди тела:

- Те могат да повредят ходовата част, резервоара за гориво или спирачната система.
- Те могат да предизвикат дебаланс и вследствие на това вибрации.
- Те могат да бъдат изхвърлени по време на шофиране.

При повреда информирайте квалифициран специализиран сервиз.

При силни наклони по време на шофиране по пресечен терен трябва да е осигурено достатъчно количество в резервоара за AdBlue®. Затова преди шофиране по пресечен терен се убедете, че в резервоара има най-малко десет литра.

При шофиране по пресечен терен или по строителни площадки в спирачките може да попаднат например пясък, кал и вода, понякога смесени с масло. Това може да доведе до намалено спирачно действие или цялостна повреда също и поради по-голямо износване. Спирачните характеристики се променят в зависимост от проникналия материал. Почиствайте спирачките след движение по пресечен терен. Ако непосредствено след това установите намалено спирачно действие или стържещ звук от триене, незабавно възложете спирачната система да бъде проверена в квалифициран специализиран сервиз. Съобразявайте стила си на шофиране с променените качества на спирачките.

Шофирането по пресечен терен или по строителни площадки увеличава вероятността от повреди на автомобила, които след това водят до отпадане на агрегати или системи. Съобразявайте стила си на шофиране с терена. Шофирайте внимателно.

Отстранете повредите по автомобила възможно най-бързо в квалифициран сервис.

При шофиране по пресечен терен не включвайте неутрална позиция и не изключвайте предавката. При опит да спрете автомобила посредством работната спирачка, може да изгубите управлението. Ако автомобилът Ви не може да изкачи определен наклон нагоре, се спуснете на заден ход обратно.

Ако товарите автомобила си за преминаване по пресечен терен или строителна площадка, старайте се да държите центъра на тежестта на автомобила ниско.

Списък за проверка преди шофиране по пресечен терен

- Проверете запаса от гориво и AdBlue® (→ Страница 172) и при нужда допълнете (→ Страница 132).
- **Двигател:** проверете нивото на маслото и при нужда допълнете масло (→ Страница 271).
Преди да изкачвате екстремни нагорници и наклони, допълнете нивото на маслото до максимално позволеното.
- ⓘ При екстремни изкачвания и спускания бордовият компютър може да покаже символа. Ако преди пътуването сте напълнили нивото на масло до максимум, експлоатационната безопасност на двигателя не е застрашена.
- **Бордови инструменти:** проверете дали работи крикът (→ Страница 319).
- Уверете се, че в автомобила има ключ за колесните болтове (→ Страница 319), дървена подложка за крика, здраво въже за теглене, съваема лопатка и подложен клин.
- **Гуми и коледа:** проверете дълбочината на профила на гумата (→ Страница 300) и налягането в гумите (→ Страница 314).

Правила за шофиране по пресечен терен

Винаги се съобразявайте с пътния просвет на автомобила и избягвайте препятствия, като например дълбоки коловози.

Препятствията могат да нанесат повреди например по следните части на автомобила:

- ходовата част
- силовото предаване
- резервоарите за гориво и други течности

За това по пресечен терен винаги шофирайте бавно. Ако трябва да минете през препятствие, накарайте спътника да Ви съдейства с указания.

- ⓘ Mercedes-Benz Ви препоръчва да вземете с Вас в автомобила допълнително лопата и въже за теглене със скоба.
- Уверете се, че багажът и товарът са наместени или закрепени по безопасен начин (→ Страница 72).

- Преди започване на шофирането по пресечен терен спрете и превключете на ниска предавка.
- **Автомобили с DSR:** при спускане по наклон включете DSR (→ Страница 128).
- **Автомобили със задвижване на всички колела:** включете задвижването на всички колела (→ Страница 127) и при необходимост - предавателното число на предавателната кутия LOW RANGE (→ Страница 127).
- Ако теренът го изисква, изключете за кратко ASR за да потеглите (→ Страница 127).
- Шофирайте по пресечен терен само с работещ двигател и включена предавка.
- Шофирайте бавно и плавно. В много случаи се налага пешеходна скорост.
- Избягвайте превъртане на задвижващите колела.
- Следете за това, колелата винаги да имат контакт с терена.
- При непознат терен без добра видимост потегляйте с повишено внимание. За по-голяма безопасност слезте от автомобила и разгледайте предварително терена.
- Внимавайте за препятствия, като например скални отломъци, дупки, дънери и коловози.
- Избягвайте ръбове, които могат да разрушат пода.

Правила за преминаване през вода в пресечен терен (автомобил със задвижване на всички колела)

- Спазвайте предупредителните указания за безопасност и общите указания за движение по пресечен терен.
- Преди преминаване през вода проверете дълбочината и състоянието ѝ. Водата може да е с максимална дълбочина 60 см.
- Климатичната система е изключена (→ Страница 98).
- Автономното отопление е изключено (→ Страница 103).
- Включете задвижване на всички колела (→ Страница 126), а при автомобили с предавателно число на предавателната кутия включете LOW RANGE (→ Страница 127).
- Ограничете диапазона на превключване до 1 или 2.
- Избягвайте високите обороти на двигателя.
- Шофирайте бавно и плавно с максимум пешеходна скорост.
- Внимавайте по време на движението да не се получи вълна.
- След излизане от водния участък задействайте спирачките, докато изсъхнат.

След преминаване през вода с дълбочина над 50 см непременно проверете всички течности в автомобила за индикации за навлизане на вода.

Списък за проверка след движение по пресечен терен

Ако след шофиране по пресечен терен установите повреди по автомобила, незабавно възложете да бъде прегледан в квалифициран специализиран сервиз.

По пресечен терен Вашият автомобил е по-тежко натоварен, отколкото при движението по нормални пътища. Проверявайте автомобила след пътуване по пресечен терен без пътища. Тогава ще разпознаете съвременно повредите и ще намалите риска от произшествие за себе си и другите участници в движението. Почистете основно Вашия автомобил преди шофиране по обществени пътища.

След пътуване по пресечен терен или строителна площадка и преди шофиране по обществени пътища вземете под внимание следните точки:

- **Автомобили с DSR:** изключете DSR (→ Страница 128).
- **Автомобили със задвижване на всички колела:** изключете задвижването на всички колела (→ Страница 127).
- Включете ASR (→ Страница 127).
- Почистете външното осветление, по-специално фаровете и задните светлини, и проверете за повреди.
- Почистете предния и задния регистрационен номер.
- Почистете стъклата, прозорците и външните огледала.
- Почистете стъпалата, вратите за качване и слязане и ръкохватките. По този начин ще повишите устойчивостта срещу подхлъзване при стъпване.
- Почистете с водна струя колелата, гумите, подкалниците и външната страна на пода. По този начин ще повишите сцеплението с настилката, по-специално при мокро пътно платно.
- Проверете колелата и гумите и подкалниците за заклещени чужди тела и ги отстранете. Заклещените чужди тела могат да повредят колелата и гумите или да бъдат изхвърлени по време на шофиране.
- Проверете долната страна на пода за заклещени клони или други части от растения и ги отстранете.
- Почистете спирачните дискове, спирачните накладки и осите на шарнирите по-специално след експлоатация по пясък, кал, чакъл и баластра, вода или подобни замърсени места.
- Проверете цялата подова група, гумите, колелата, структурата на каросерията, спирачките,

кормилната уредба, шасито и изпускателната система за отработени газове за повреди.

- Проверете работната спирачка за експлоатационна безопасност, например изпробвайте спирачките.
- Ако след шофирането по пресечен терен установите силни вибрации, отново проверете колелата и силовото предаване за чужди тела. Отстранете чуждите тела, тъй като могат да развалят баланс на колелата и да причинят вибрации. При щети на колелата и силовото предаване веднага потърсете специализиран квалифициран сервиз.

Шофиране в планината

Автомобили с дизелов двигател: експлоатационната безопасност на дизеловия двигател е гарантирана до височина от 2500 м над морското равнище. Можете само за кратко да надвишавате тази височина, напр. при преминаване през проходи. Не шофирайте дълго време на височина над 2500 м. Иначе можете да повредите дизеловия двигател.

При пътуване в планината имайте предвид, че с увеличаване на надморската височина се намалява мощността на двигателя, а с това и способността за потегляне по наклон нагоре. При шофиране над 2500 м над морското ниво вече не е на разположение ECO-Start функцията. Указания за задействане на спирачките по наклонени пътища ще намерите в Указания за спирачки (→ Страница 113).

ECO Start-Stop функция

Начин на функциониране на ECO Start-Stop функцията

Ако са изпълнени следващите условия, двигателят автоматично се изключва:

- **Автомобили с механична предавателна кутия:** забавите скоростта на автомобила, при по-ниска скорост превключите на празен ход **[N]** и след това освободите педала на съединителя.
- **Автомобили с автоматична предавателна кутия:** спирате автомобила в позиция на предавателната кутия **[D]** или **[N]**.
- Всички условия за автоматичното спиране на двигателя от страна на автомобила са изпълнени.

При спрял автомобил на мултифункционалния дисплей се появява символът **[A]**. Ако не са изпълнени всички условия от страна на автомобила, на мултифункционалния дисплей се появява символът **[A]**.

Двигателят отново се стартира автоматично в следните случаи:

- **Автомобили с механична предавателна кутия:** натиснете педала на съединителя.
- **Автомобили с механична предавателна кутия:** включете предавката за заден ход **[R]**.

- **Автомобили с автоматична предавателна кутия:** в позицията на предавателната кутия **[D]** освободете спирачния педал при неактивна HOLD функция.
- **Автомобили с автоматична предавателна кутия:** изключите предавателната кутия от позиция **[P]**.
- **Автомобили с автоматична предавателна кутия:** включите предавателната кутия в позиция **[D]** или **[R]**.
- Натиснете педала на газта.
- Автоматично стартиране на двигателя е необходимо заради автомобила.

Когато двигателят е изключен чрез ECO Start-Stop функцията и Вие напуснете автомобила, прозвучава предупредителен звуков сигнал. Допълнително на мултифункционалния дисплей се появява съобщението на дисплея **Автомобил в готовност Преди да излезете изключете от контакт**. Когато не изключите подаването на контакт, то се изключва автоматично след една минута.

Изключване или включване на ECO Start-Stop функцията

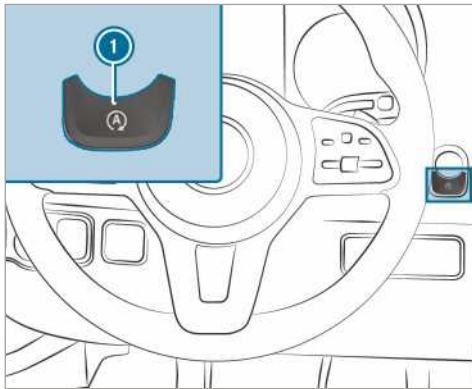

- ▶ Натиснете бутон **①**.
При изключване или включване на ECO Start-Stop функцията в комбининструмента се появява индикация.
- ① Докато ECO Start-Stop функцията е включена, в комбининструмента постоянно се показва индикация.

Функция на ECO индикацията

ECO индикацията сумира Вашето пътно поведение от началото до края на пътуването и подпомага стила на шофиране с оптимизиран разход на гориво.

Можете да въздействате върху разхода на гориво:

- Шофирайте предвидливо.

- Спазвайте препоръките за превключване.

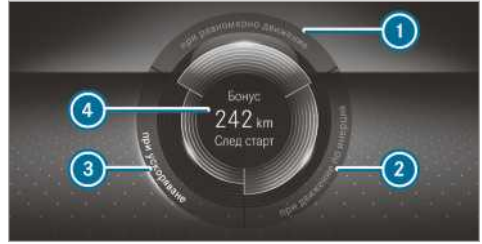

Надписите на сегментите светят ярко, външният кант свети и сегментът се изгълба при:

- **①** равномерна скорост на движение
- **②** постепенно намаляване на скоростта и движение по инерция
- **③** умерено ускоряване

Надписите на сегментите са сиви, външният кант е тъмен и сегментът се изпразва при:

- **①** колебания в скоростта
- **②** рязко задействане на спирачките
- **③** спортно ускоряване

Шофирайте оптимизирано по отношение на разхода на гориво:

- Трите сегмента са едновременно изцяло запълнени.
- Външните кантове и на трите сегмента светят.

В центъра на индикацията **④** се показва допълнителният пробег, който сте постигнали с Вашия стил на шофиране в сравнение с водач с много спортен стил на шофиране. Този пробег не съответства на фиксирана икономия на гориво.

Филтър за твърди частици

Указания за регенерацията

▲ ПРЕДУПРЕЖДЕНИЕ Опасност от отравяне от отработени газове

Двигателите с вътрешно горене отделят отровни отработени газове, като напр. въглероден моноксид. Вдишването на тези отработени газове води до отравяне.

- ▶ Никога не оставяйте двигателя да работи в затворени помещения без достатъчно проветряване.

▲ ПРЕДУПРЕЖДЕНИЕ Опасност от пожар при горещи части на изпускателната система за отработени газове

Ако горими материали, като например листа, трева или клони, имат контакт с горещи части на изпускателната система и отработените газове, те може да се запалят.

- ▶ Паркирайте автомобила така, че горимите материали да не влязат в контакт с горещите части на автомобила.
- ▶ Не паркирайте върху сухи поляни или ожънати ниви.

Ако автомобилът се управлява предимно на къси разстояния или се ползва със силоотводен вал на място, може да се стигне до неизправности на автоматичното почистване на филтъра за твърди частици. По този начин филтърът за твърди частици може да се претовари и да предизвика загуба на мощност на двигателя.

- ① Ако Вашият автомобил разполага с индикация за натовареност на филтъра за твърди частици или индикация за регенерацията, може да проверите тези данни на мултифункционалния дисплей. При необходимост може да поискате регенерация на филтъра за твърди частици чрез индикацията за регенерация. (→ Страница 120)
- ① Редовната регенерация на филтъра за твърди частици може да предотврати смущения, разреджана на маслото в двигателя и загуба на мощност.

! УКАЗАНИЕ Повреди чрез горещи отработени газове

По време на регенерацията от крайната изпускателна тръба излизат много горещи отработени газове.

- ▶ По време на регенерацията спазвайте минимално разстояние от 2 м от други предмети, напр. паркиращи автомобили.

Стартиране и прекъсване на регенерацията

Условия

- Всички изисквания на системата са изпълнени.
- Натоварването на филтъра за твърди частици е над 50 %.
- Автомобилът се движи.
- ① Ако Вашият автомобил разполага с индикация за натовареност на филтъра за твърди частици или индикация за регенерацията, може да проверите тези данни на мултифункционалния дисплей. При необходимост може да зададете регенерация на филтъра за твърди частици през индикацията за регенерация. (→ Страница 120)

Бордови компютър:

→ **Функции** ▶ **Филтър за твърди частици**

! УКАЗАНИЕ Повреди чрез горещи отработени газове

По време на регенерацията от крайната изпускателна тръба излизат много горещи отработени газове.

- ▶ По време на регенерацията спазвайте минимално разстояние от 2 м от други предмети, напр. паркиращи автомобили.

Ако автомобилът се ползва при нормални експлоатационни условия, не е необходимо да задавате допълнителна регенерация.

- ▶ **Задаване на регенерация:** изберете **OK**. Появява се съобщението **Поискана ръчна регенерация**.

В зависимост от режима на движение и условията на заобикалящата среда, може да отнеме до 20 минути, докато стартира регенерацията.

След като регенерацията стартира, се появява съобщението **Regeneration active (Регенерация активна)**. Регенерацията продължава около 15 минути.

- ▶ По време на регенерацията, ако е възможно, шофирайте най-малко с 2000 об/мин. Чрез постигнатото повишаване на температурата подпомагате процеса на свободно изгаряне на филтъра за твърди частици.
- ▶ **Прекъсване на регенерацията:** изключете двигателя. Регенерацията прекъсва. Ако регенерацията не бъде приключена, можете да я включите отново след стартиране на двигателя.
- ▶ В зависимост от натовареното състояние на филтъра за твърди частици, регенерацията стартира автоматично при следващото стартиране на двигателя.

Главен превключвател на акумулаторната батерия

Указания за главния превключвател на акумулаторната батерия

! УКАЗАНИЕ Повреда на електрическата инсталация

Когато издърпате главния превключвател на акумулаторната батерия или го откачите, това може да доведе до повреда на електрическата инсталация.

- ▶ Уверете се, че подаването на контакт е включено и след това са минали минимум 15 минути преди главния превключвател на акумулаторната батерия да бъде издър-

пан или свързан към клемите. В противен случай може да бъдат повредени компоненти на електрическата инсталация.

Чрез главния превключвател на акумулаторната батерия може да изключите захранването на всички консуматори в автомобила. По този начин предотвратявате неконтролирано разреждане на акумулаторната батерия чрез разход на ток при покой.

Ако Вашият автомобил е оборудван с допълнителна акумулаторна батерия в двигателния отсек или под седалката на спътника, трябва да откачите двете акумулаторни батерии. Само тогава електрическата инсталация е без ток.

❗ Изключвайте тока на автомобила през главния превключвател на акумулаторната батерия само тогава, когато:

- автомобилът стои продължително време.
- е абсолютно необходимо.

След включване на захранването с напрежение трябва наново да регулирате страничните стъкла (→ Страница 54) и електрическата плъзгача се врата (→ Страница 49).

❗ Прекъсването на захранването с напрежение се отбелязва в дигиталния тахограф (DTCO) като събитие в паметта за грешки. Съблюдавайте отделното ръководство за експлоатация на цифровия тахограф (DTCO).

Включване или изключване на захранването с напрежение

Изключване на захранването с напрежение

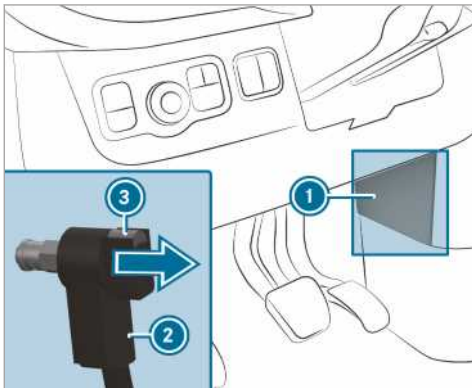

- ▶ Изключете подаването на контакт и изчакайте най-малко 15 минути.
- ▶ Свалете капака ❶.
- ▶ Натиснете бутон ❸ и го задръжте натиснат.
- ▶ Извадете щекера ❷ от заземяващия болт.

- ▶ Изтикайте щекера ❷ настрани толкова в посока на стрелката, че да не може да направи контакт със заземяващия болт. Всички консуматори на стартерната акумулаторна батерия са отделени от захранването с напрежение.

Включване на захранването с напрежение

- ▶ Натиснете щекера ❷ върху заземяващия болт, докато щракне осезаемо и щекерът ❷ легне изцяло върху заземяващия болт. Всички консуматори на стартерната акумулаторна батерия са отново включени към захранването с напрежение.
- ▶ Закрепете капака ❶.

Механична предавателна кутия

Управление на превключвателния лост

❗ **УКАЗАНИЕ** Повреда на двигателя и на предавателната кутия, заради превключване на прекалено ниска предавка

▶ При превключване между предавките ❷ и ❸, преместете превключвателния лост надясно.

▶ При по-висока скорост не превключвайте на по-ниска предавка.

❗ **УКАЗАНИЕ** Повреда на предавателната кутия, заради включване на предавка за заден ход **R** по време на пътуване

▶ Включвайте предавката за заден ход **R** само при спрян автомобил.

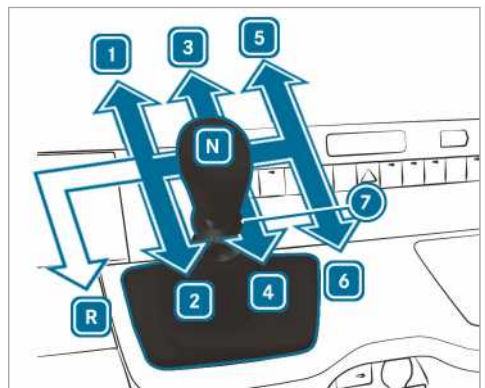

Автомобили със задвижване на задните колела

- R** Предавка за заден ход
- 1** - **6** Предавки за преден ход

- ⑦ Пръстен на скоростния лост предавка за заден ход
- [N] Празен ход

▶ Натиснете педала на съединителя и преместете превключвателния лост в желаната позиция.

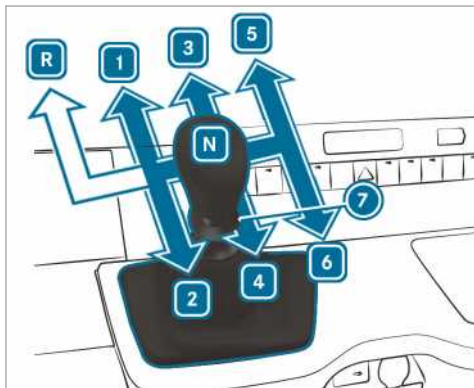

Автомобили със задвижване на предните колела

- [R] Предавка за заден ход
- [1] - [6] Предавки за преден ход
- ⑦ Пръстен на скоростния лост предавка за заден ход
- [N] Празен ход

▶ Натиснете педала на съединителя и преместете превключвателния лост в желаната позиция.

Препоръка за превключване

Препоръката за превключване дава указания за стил на шофиране с икономия на гориво.

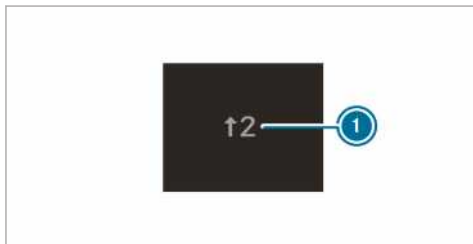

Примерно изображение

- ▶ Когато на мултифункционалния дисплей се появи препоръката за превключване ①, превключете на препоръчаната предавка.
- ① При автомобили с функция ECO старт допълнително се показва препоръка за включване на неутрална предавка [N].

Автоматична предавателна кутия

DIRECT SELECT избирателен лост

Функция на DIRECT SELECT избирателния лост

▲ ПРЕДУПРЕЖДЕНИЕ Опасност от произшествие- и нараняване при деца без надзор в автомобила

Ако оставите деца без надзор в автомобила, те могат:

- да отворят врати и вследствие на това да застрашат други лица или участници в движението.
- да слезат и да бъдат наранени от трафика.
- да задействат оборудване на автомобила и например да се заклеят.

Освен това децата могат да предизвикат потеглянето на автомобила, катонапример:

- освободят паркинг-спирачката.
- изключат автоматичната предавателна кутия от позиция за паркиране [P].
- стартират двигателя.

▶ Никога не оставяйте деца и животни в автомобила без надзор.

▶ При напускане на автомобила винаги вземайте ключа със себе си и заключвайте автомобила.

▶ Съхранявайте ключа далеч от деца.

▲ ПРЕДУПРЕЖДЕНИЕ Опасност от произшествие вследствие на неправилно превключване на предавки

Ако оборотите на двигателя са по-високи от оборотите на празен ход и след това включите позицията на предавателната кутия [D] или [R], автомобилът може рязко да се ускори.

▶ При включването на позицията на предавателната кутия [D] или [R], винаги натиснете здраво спирачния педал и същевременно не подавайте газ.

С DIRECT SELECT избирателния лост превключвате позицията на предавателната кутия. Текущата позиция на предавателната кутия се показва на мултифункционалния дисплей.

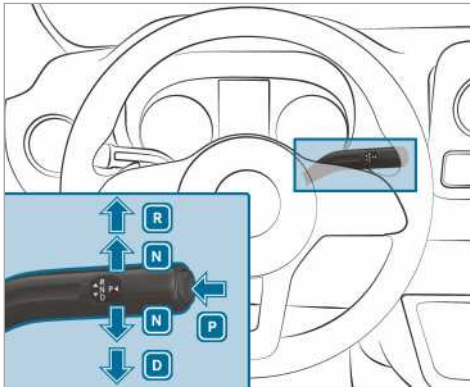

- P** Позиция за паркиране
- R** Предавка за заден ход
- N** Празен ход
- D** Позиция за движение

Включване на предавка за заден ход R

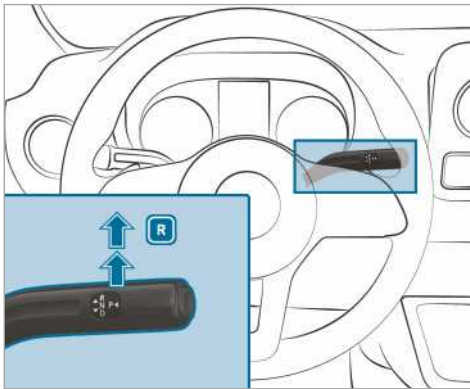

- ▶ Натиснете спирачния педал и натиснете DIRECT SELECT изборителния лост нагоре, преодолявайки първото съпротивление. Индикацията за позицията на предавателната кутия на мултифункционалния дисплей показва **R**.

Включване на празен ход N

▲ ПРЕДУПРЕЖДЕНИЕ Опасност от произшествие и нараняване при включена неутрална позиция

Ако паркирате автомобила с включена неутрална позиция **N** и паркинг-спирачката не е дръпната, автомобилът може да потегли самоволно.

Съществува опасност от произшествие и нараняване!

- ▶ Преди да паркирате автомобила, включете паркинг-спирачката.

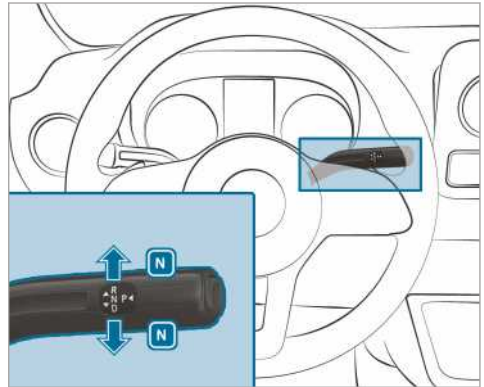

- ▶ Натиснете спирачния педал и натиснете DIRECT SELECT изборителния лост нагоре или надолу до достигане на първото съпротивление. Индикацията за позицията на предавателната кутия на мултифункционалния дисплей показва **N**.

Ако след това пуснете спирачния педал, можете свободно да движите автомобила, например да го бутате или телгите.

Ако автоматичната предавателна кутия трябва да остане на празен ход N дори и при изключено подаване на контакт:

- ▶ Стартирайте автомобила.
- ▶ Натиснете спирачния педал и включете на празен ход **N**.
- ▶ Освободете спирачния педал.
- ▶ Изключете подаването на контакт.
- ⓘ Ако след това напуснете автомобила и ключът е в автомобила, автоматичната предавателна кутия продължава да работи на празен ход **N**.

Включване на позиция за паркиране P

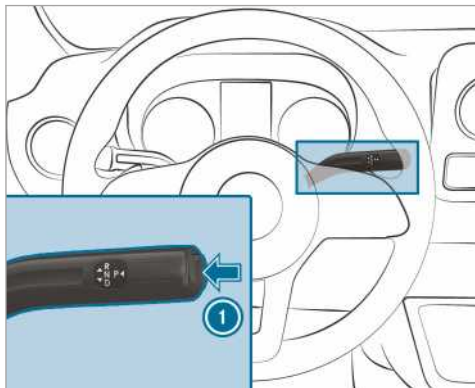

- ▶ Натиснете бутон ❶. Индикацията за позицията на предавателната кутия на мултифункционалния дисплей показва **P**.

Ако е изпълнено едно от следващите условия, позицията за паркиране **P** се включва автоматично:

- Изключвате двигателя в позиция на предавателната кутия **D** или **R**.
- При спрял автомобил или при много ниска скорост на шофиране в позиция на предавателната кутия **D** или **R** отваряте вратата на водача.
- Освобождавате закопчалката на предпазния колан при паркиран автомобил или при много ниска скорост.
- Ставате от седалката при паркиран автомобил или при много ниска скорост.

Включване на позиция за движение D

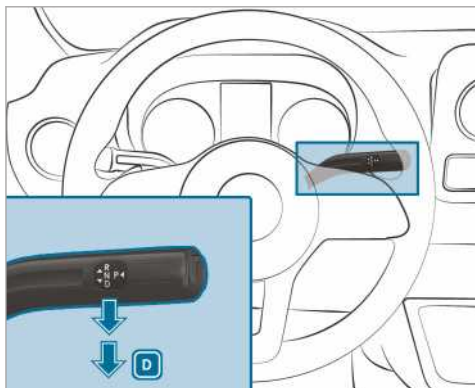

- ▶ Натиснете спирачния педал и натиснете DIRECT SELECT избирателния лост нагоре или надолу, преодолявайки първото съпротивление. Индикацията за позицията на предавателната кутия на мултифункционалния дисплей показва **D**.

Автоматичната предавателна кутия превключва предавките в позицията на предавателната кутия **D** автоматично. Това зависи от следните фактори:

- позицията на педала на газта
- скоростта на движение

Ограничаване на диапазона на превключване

Условия

- Поставена е позиция на предавателната кутия **D** (→ Страница 124).

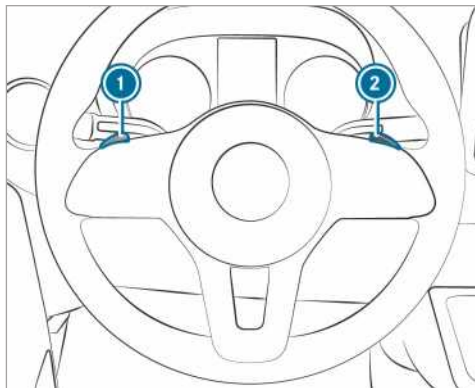

- ▶ **Ограничаване на диапазона на превключване:** издърпайте перото на волана за превключване на предавките ❶ за кратко.

В зависимост от текущата предавка автоматичната предавателна кутия превключва на следващата по-ниска предавка. Същевременно се ограничават диапазона на превключване.

На мултифункционалния дисплей се появява настроеният диапазон на превключване. Автоматичната предавателна кутия превключва само до съответната предавка.

- ▶ Задръжте перото на волана за превключване на предавките ❶ издърпано.

Автоматичната предавателна кутия преминава в диапазона на превключване, от който автомобилът благоприятно може да бъде ускоряван или забавян. За целта автоматичната предавателна кутия превключва надолу една или няколко предавки и ограничават диапазона на превключване.

На мултифункционалния дисплей се появява настроеният диапазон на превключване. Автоматичната предавателна кутия превключва само до съответната предавка.

- ⓘ Ако при твърде висока скорост издърпате перото на волана за превключване на предавките ①, автоматичната предавателна кутия не превключва на по-ниска предавка.

Когато диапазонът на превключване е ограничен и максималните обороти на двигателя на ограничени диапазон на превключване са достигнати, автоматичната предавателна кутия не превключва на по-висока предавка.

- ▶ **Разширяване на диапазона на превключване:** издърпайте перото на волана за превключване на предавките ② за кратко.

В зависимост от текущата предавка автоматичната предавателна кутия превключва на следващата по-висока предавка. Същевременно с това се разширява диапазона на превключване.

На мултифункционалния дисплей се появява настроеният диапазон на превключване. Автоматичната предавателна кутия превключва само до съответната предавка.

- ▶ **Освобождане на диапазона на превключване:** задръжте издърпано перото на волана за превключване на предавките ②.

В зависимост от текущата предавка автоматичната предавателна кутия превключва една или няколко предавки нагоре. Едновременно с това е премахнато ограничаването на диапазона на превключване и на мултифункционалния дисплей се появява позиция на предавателната кутия [D].

- ▶ **Освобождане на диапазона на превключване:** задръжте издърпано перото на волана за превключване на предавките ②.

или

- ▶ Поставете отново позиция на предавателната кутия [D] (→ Страница 124).

В зависимост от текущата предавка автоматичната предавателна кутия превключва една или няколко предавки нагоре. Едновременно с това е премахнато ограничаването на диапазона на превключване и на мултифункционалния дисплей се появява позиция на предавателната кутия [D].

Диапазони на превключване ситуации на движение

- ③ Използвайте спирачното действие на двигателя.
- ② Използвайте спирачното действие на двигателя по наклон, при пътувания по стръмни проходи, в планината, както и при утежнени условия на експлоатация.
- ① Използвайте спирачното действие на двигателя по екстрем наклон и при дълги спускания през проходи.

Използване на кикдаун

- ▶ **Максимално ускоряване:** натиснете педала на газта, преодолявайки точката на съпротивление.
- ▶ Когато се постигне желаната скорост, подавайте по-малко газ.

Механично изключване на паркинг-блокировката (автомобили със задвижване на предните колела)

- ⓘ **Автомобили с автоматична предавателна кутия и задвижване на предните колела:** при неизправност автоматичната предавателна кутия може да блокира в позиция [P]. В такъв случай може да изключите паркинг-блокировката механично, например за да теглите автомобила (→ Страница 291).

- ⓘ Механичното изключване на паркинг-блокировката е възможно само за автомобили с автоматична скоростна кутия със задвижване на предните колела.

Условия

- Нуждаете се от инструмента за отключване от комплекта с бордови инструменти (→ Страница 297).

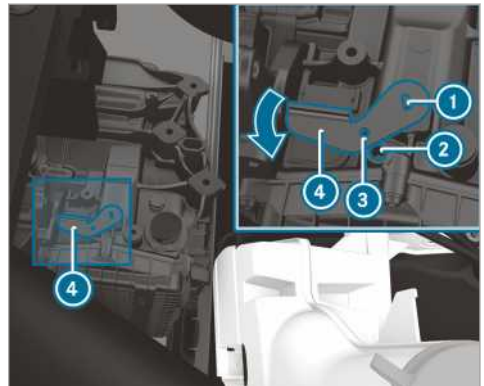

- ▶ Активирайте паркинг-спирачката.
- ▶ Отворете предния капак (→ Страница 268).
- ▶ Прикрепете инструмента за отключване ④ към скоростната кутия ① и завъртете по посока на стрелката.
- ▶ Пъхнете подходящ инструмент, например отвертка, през отвора на инструмента за отключване ③ и го прикрепете към предавателната кутия ②.
- ▶ Инструментът за отключване ④ е застопорен на позицията. Паркинг-блокировката е изключена.
- ▶ Докато инструментът за отключване ④ е прикрепен към предавателната кутия, не може да превключвате на позиция [P].
- ▶ Спазвайте указанията за теглене на автомобила (→ Страница 291).
- ⓘ След като инструментът за отключване бъде отстранен ④, предавателната кутия автоматично превключва на позиция [P].

Задвижване на всички колела**Указания за задвижването на всички колела**

Задвижването на всички колела се грижи за постоянно задвижване на всички четири колела и заедно с ESP® подобрява сцеплението на Вашия автомобил.

Регулирането на сцеплението при задвижване на всички колела се осъществява и чрез спирачна система. Спирачната система може да прегрее при усилена употреба на пресечен терен. В този случай натискайте по-малко педала на газта или спрете и оставете спирачната система да се охлади.

Ако задвижващо колело превърта поради ниско сцепление с пътното платно:

- При потеглянето използвайте подпомагането на интегрираната в ESP® система за регулиране на сцеплението. Натиснете педала на газта колкото е необходимо.
- По време на движение плавно отдръпнете крака си от педала на газта.

При зимни пътни условия използвайте зимни гуми (M+S гуми), евентуално с вериги за сняг (→ Страница 301). Само така ще достигнете максималното действие на задвижването на всички колела.

При спускане по наклон по пресечен терен използвайте системата DSR (Downhill Speed Regulation) (→ Страница 127).

Задвижването на всички колела не може нито да намали опасността от произшествие при несъобразен или невнимателен стил на шофиране, нито да отмени физическите ограничения. Задвижването на всички колела не може да отчита пътни и метеорологични условия, както и пътната ситуация. Задвижването на всички колела е само помощно средство. Отговорността за безопасната дистанция, скоростта, своевременното спиране и спазването на пътната лента е изцяло Ваша.

! **УКАЗАНИЕ** Опасност от повреда на силовото предаване и на спирачна система

Ако проверявате автомобил със задвижване на всички колела на стенд с 1 мост, можете да повредите силовото предаване или спирачната система.

- ▶ Проверявайте функциите или мощността само на изпитателен стенд за 2 моста.
- ▶ Преди да проверите автомобила на изпитателен стенд, се информирайте в квалифициран специализиран сервиз.

! **УКАЗАНИЕ** Опасност от повреда на разпределителната кутия

Ако искате да теглите автомобила с повдигнат мост, разпределителната кутия може да се повреди. Подобни щети не се поемат от Mercedes-Benz в рамките на отговорността на производителя за качество на продукта.

- ▶ Никога не теглете автомобила с повдигнат мост.
- ▶ Всички колела трябва или да са на земята или да са напълно повдигнати.
- ▶ Внимавайте при теглене на автомобила всички колела да имат пълен контакт със земята.

Включване на задвижване на всички колела**Условия за превключване**

Можете да включвате или изключвате задвижването на всички колела само в следните ситуации:

- ако двигателят работи
- ако автомобилът не се движи по-бързо от около 10 км/ч
- ако автомобилът не завива





Ако задвижването на всички колела не може да се включи при движещ се автомобил, направете следното:

- ▶ **Автомобили с механична предавателна кутия:** натиснете педала на съединителя.
- ▶ **Автомобили с автоматична предавателна кутия:** превключете избиращия лост за кратко в позиция **[N]**.

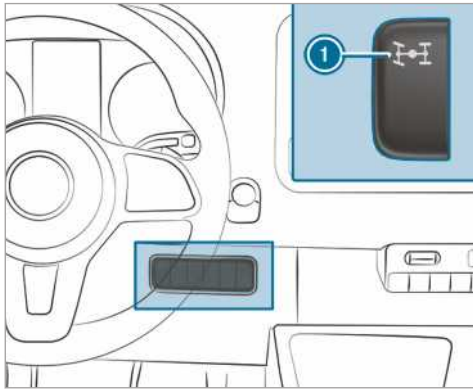
i Задвижването на всички колела не може да се включи при неподвижен автомобил. Поставете избиращия лост от **[N]** на **[D]** или **[R]** и след това обратно.

Задвижване на всички колела включване/ изключване



▶ **Включване/Изключване:** натиснете в горната част на превключвателя ①. Предупредителните лампи  и  в дисплей инструмента светват. Системите ESP® и ASR са изключени за времето на превключване на предавки. Когато превключването на предавки приключи, предупредителните лампи  и  в дисплей инструмента изгасват и системите ESP® и ASR са отново включени.

Когато е включено предавателното число на предавателната кутия LOW RANGE, не можете да изключите задвижването на всички колела.

Предавателно число на предавателната кутия LOW RANGE

Предавателното число LOW RANGE Ви подпомага при пътувания по тежък терен. Когато включите LOW RANGE, мощностните характеристики на двигателя и поведението при превключване на автоматичната предавателна кутия се съгласуват. В сравнение с позицията за шофиране по пътища предавателното число на предавателната кутия от двигателя към колелата намалява с около 40 %. Вследствие на това моментът на задвижване е съответно по-висок.

Условия за превключване

Можете да включвате или изключвате LOW RANGE само в следните ситуации:



- Двигателят работи.
- Автомобилът е в неподвижно състояние.
- Натискате спирачния педал.
- Механичната предавателна кутия е в позиция за празен ход.
- Избирателният лост на автоматична предавателна кутия е в позиция **[P]** или **[N]**.
- Задвижването на всички колела е включено.

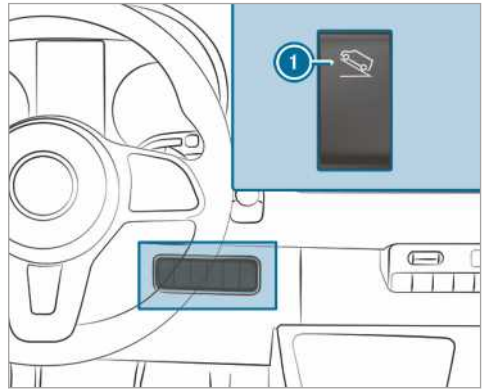

LOW RANGE включване/изключване



① LOW RANGE включване и изключване

▶ **Включване и изключване:** натиснете в горната част на превключвателя ①. Контролната лампа  в дисплей инструмента мига, докато трае процесът на превключване на предавките.

- Когато се извършва превключване на предавките и LOW RANGE е включено, светва контролната лампа .
- Когато се извършва превключване на предавките и LOW RANGE е изключено, угасва контролната лампа .

Докато контролната лампа  мига, можете да прекъснете процеса на превключване на предавки, като натиснете отново бутон ①. Ако превключването не се е състояло, контролната лампа  мига 3-пъти за кратко. Това означава, че едно от условията за превключване не е изпълнено.

DSR (Downhill Speed Regulation)

Указания за DSR

Системата DSR не може нито да намали опасността от произшествие при несъобразен или невнимателен начин на управление, нито да отмени физическите ограничения. Системата DSR не може да отчита пътната обстановка, както и метеорологичните условия. Системата DSR е само мощно средство. Отговорността за безопасната дистанция, скоростта и своевременното спиране е изцяло Ваша.

DSR Ви подпомага във всички позиции на предавателната кутия при спускане по наклон, например в пресечен терен или строителни обекти. Чрез целенасочено използване на спирачките, системата DSR спазва зададената от Вас скорост при спускане по наклон. Спазването на скоростта зависи от настилната и наклона, което означава, че не може да се гарантира във всякакви ситуации. Изберете подхо-

дяща за околните условия зададена скорост и при необходимост спирайте допълнително собствено-ръчно.

Може да настроите скоростта между 4 км/ч и 18 км/ч чрез педала на спирачките или на газта или чрез лостчетата на волана.

- Ако стоите на място или актуалната скорост е по-бавна от 4 км/ч, за скорост на движение се задава 4 км/ч.
- Ако по пресечен терен се движите по-бързо от 18 км/ч, DSR преминава в режим на готовност. Системата DSR остава включена, но не спира автоматично.
- Ако се спускате по надолнище със скорост по-бавна от 18 км/ч, системата DSR отново спазва зададената преди това скорост.
- Ако се движите по-бързо от 45 км/ч, системата DSR автоматично се изключва.

DSR включване и изключване

DSR включване

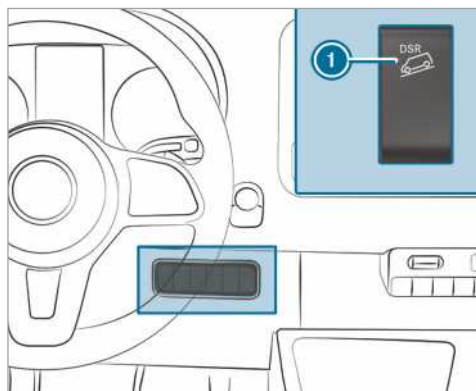

Можете да включите системата DSR на място или по време на движение.

- ▶ Намалете или ускорете автомобила до желаната скорост между 4 км/ч и 18 км/ч.
- ▶ Натиснете горе върху превключвателя ①.
- ▶ Отпуснете педала на газта или спирачките. Актуалната скорост е запомнена. На място се запомняват 4 км/ч като скорост. Системата DSR спазва при спускане запомнената скорост и спира автоматично.

Настройване на скоростта

При потегляне, ускорение или спиране с включена система DSR, след пускане на педала на спирачките или газта се запомнява актуалната скорост. Това се случва само ако не се движите по-бързо от 18 км/ч.

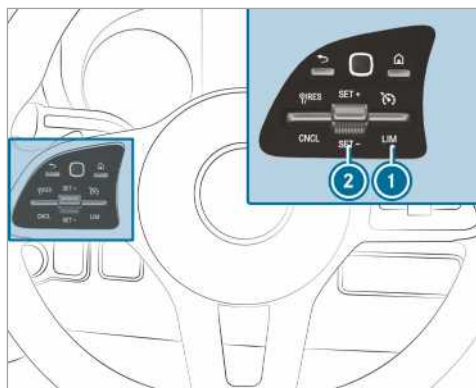

- ▶ Натиснете и задръжте двупозиционния превключвател ② нагоре/надолу. Запомената скорост се увеличава или намалява на стъпки от по 1 км/ч.

DSR изключване

- ▶ Натиснете горе върху превключвателя ①.
- или
- ▶ Ускорете и шофирайте с над 45 км/ч.

В следните ситуации DSR се изключва автоматично:

- Шофирате със скорост, по-висока от 45 км/ч.
- Системата ESP® или ABS е неизправна.

Електронно регулиране на нивото

Начин на работа на електрическо регулиране на нивото

▲ ПРЕДУПРЕЖДЕНИЕ Опасност от притискане поради снижаващ се автомобил

При снижаването на автомобила могат да се заклеят части от тялото на лицата, които се намират между каросерията и гумите или под автомобила.

- ▶ Уверете се, че при спускането на автомобила никога не се намира в непосредствена близост до вешдите на калниците или под автомобила.

▲ ПРЕДУПРЕЖДЕНИЕ Опасност от нараняване поради преобръщане на крика

Когато паркирате автомобил с въздушно окачване, то може да остане активирано до един час, въпреки че сте изключили подаването на контакт. Ако при това положение повдигнете автомобила с крика, пневматичното окачване ще се опита да изравни нивото на автомобила.

Крикът може да се преобърне.

- ▶ Преди да повдигнете автомобила, натиснете бутон Service на дистанционното управление на пневмокачването. Това предотвратява допълнителната настройка на нивото на автомобила и ръчното повдигане или спускане.

▲ ПРЕДУПРЕЖДЕНИЕ Опасност от произшествие поради спуснатата или повдигната рама на шасито

Когато пътувате със спуснатата или повдигната рама на шасито, спирачното поведение и характеристиките на превозното средство могат да бъдат силно нарушени. Освен това, при повдигнатата рама на шасито можете да надвишите допустимата височина на автомобила.

- ▶ Преди потегляне настройте нивото за шофиране

▲ ПРЕДУПРЕЖДЕНИЕ Опасност от произшествие при неизправност на ENR

Ако системата ENR е повредена, нивото на автомобила може да е много високо, много ниско или асиметрично.

Поведението при шофиране и управление на автомобила може да е променено осезаемо.

- ▶ Шофирайте внимателно и приспособете стила си на шофиране към промененото пътно поведение.
- ▶ Спрете автомобила като постоянно наблюдавате пътната обстановка.
- ▶ Свържете се с квалифициран специализиран сервиз.

! УКАЗАНИЕ Опасност от повреждане на шасито поради спуснато ниво на автомобила

Ако системата ENR е повредена или донастройва по време на пътуване, нивото на автомобила може да е спаднало.

- ▶ Следете за пътната обстановка и за достатъчен клиренс.
- ▶ Шофирайте внимателно.

Нивото на автомобила зависи от натовареността му или от разпределението на натоварването. При автомобили със заден мост с пневматично окачване, ENR автоматично изравнява нивото на задния мост. По този начин независимо от натовареността, автомобилът остава винаги на нивото за шофиране. Динамиката на движението се запазва неограничено. При това разликата във височината между двете страни на автомобила може да бъде до 1 см .

ENR е независимо от двигателя и е готово за експлоатация само при включено подаване на контакт. Компресорът на ENR се чува при работа.

- ⓘ Ако компресорът работи непрекъснато или стартира няколко пъти в рамките на една минута, ENR е неизправно.

В съответствие с оборудването на автомобила ENR превключва между ръчния режим и автоматичния режим или в зависимост от скоростта, или в зависимост от задействането на паркинг-спирачката.

Когато ENR превключва в зависимост от скоростта, при спръл автомобил ръчният режим е автоматично активиран. Тогава можете да повдигате или спускате нивото на автомобила. Ако след това шофирате по-бързо от 10 км/ч, ръчният режим се деактивира автоматично и автоматичният режим регулира нивото за шофиране.

Когато ENR превключва в зависимост от задействането на паркинг-спирачката, при активирана паркинг-спирачка ръчният режим е автоматично активиран. Тогава можете да повдигате или спускате нивото на автомобила за товаренето и разтоварването. Когато освободите паркинг-спирачката, ръчният режим се деактивира автоматично и автоматичният режим регулира нивото за шофиране.

За работи по автомобила или при смяна на колело можете да изключите ENR (→ Страница 130).

Ако ENR е неизправно или съответно нивото на автомобила е прекалено високо или ниско, се чува акустичен сигнал.

Тогава поведението при шофиране и управление на автомобила е видимо променено. ENR регулира възможно най-бързо нивото на автомобила до нормалното. Продължете шофирането си внимателно, докато акустичният сигнал спре. Едва след това автомобилът е на нормално ниво.

В зависимост от избраната опция автоматичният режим и ENR се включват отново автоматично, за да възстановят пътното ниво:

- с освобождаването на паркинг-спирачката
- при скорост от 10 км/ч

Ако компресорът на ENR е застрашен от прегряване, напр. вследствие на бързо повтарящо се повдигане или спускане, ENR се изключва (защита срещу неправомерна употреба). След това можете отново да повдигнете или спуснете нивото на автомобила след около една минута.

Ниво на автомобила повдигане и спускане

С дистанционното управление

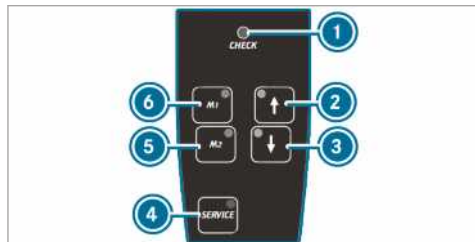

ENR се проверява редовно при включването и по време на експлоатацията. Контролната лампа ① на дистанционното управление светва за около една секунда, когато включите подаването на контакт или ENR с бутон ④.

При следното поведение на контролната лампа е налице неизправност: ①

- Контролната лампа не светва ако включите подаването на контакт или ENR.
или
- Контролната лампа не гасне една секунда след това.
или
- След това контролната лампа светва отново или мига.

Допълнително от дистанционното управление прозвучава за около 30 секунди предупредителен звуков сигнал. Разпознатата неизправност може да бъде показана с помощта на контролните лампи (сигнализиране на кодове за неизправност).

- ▶ Паркирайте автомобила и го оставете с подаден контакт.
- ▶ **Повдигане или спускане на нивото на автомобила:** натискайте бутон ② или ③ до достигане на желаното ниво на автомобила. Контролната лампа в бутон ② или ③ мига, докато се променя нивото на автомобила. Когато нивото на автомобила е настроено, контролната лампа в бутон ② или ③ свети.
- ▶ **Автоматично спускане:** натиснете кратко бутон ③. ENR спуска автомобила автоматично надолу до най-ниското положение. Контролната лампа в бутон ③ мига, докато се променя нивото на автомобила. Когато нивото на автомобила е настроено, свети контролната лампа в бутон ③.
- ▶ За спиране на движението натиснете за кратко бутон ②.

- ▶ **Повдигане или спускане до ниво на шофиране:** натиснете за кратко бутон ② или ③. ENR автоматично повдига или спуска автомобила на нивото за шофиране.

Контролната лампа в бутон ② или ③ мига, докато се променя нивото на автомобила. Когато нивото на автомобила е настроено, контролната лампа в бутон ② или ③ свети.

- ▶ За спиране на движението натиснете за кратко съответния друг бутон.
- ▶ **Запаметяване на настроеното ниво на автомобила:** настройте желаното ниво на автомобила.
- ▶ Натискайте бутон ⑤ или ⑥, докато прозвучи акустичен сигнал. Настроеното ниво на автомобила е запаметено на съответния бутон ⑤ или ⑥.

- ▶ **Извикване на запаметеното ниво на автомобила:** натиснете кратко бутон ⑤ или ⑥. ENR автоматично повдига или спуска автомобила на запаметеното ниво.

Контролната лампа в бутон ⑤ или ⑥ мига, докато се променя нивото на автомобила. Когато нивото на автомобила е настроено, контролната лампа в бутон ⑤ или ⑥ свети.

- ▶ За спиране на движението натиснете за кратко бутон ② или ③.
- ▶ **Включване на автоматичен режим:** движете се по-бързо от 10 км/ч или освободете паркинг-спирачката. ENR регулира нивото на автомобила автоматично.
- ▶ За спиране на движението натиснете за кратко бутон ② или ③.

Изключване и включване на ENR

- ▶ **Изключване на ENR:** натиснете бутон ④. Контролната лампа в бутон ④ свети.
- ▶ **Повторно включване на ENR:** натиснете отново бутон ④. Контролната лампа в бутон ④ изгасва.

С бутона в панела за управление

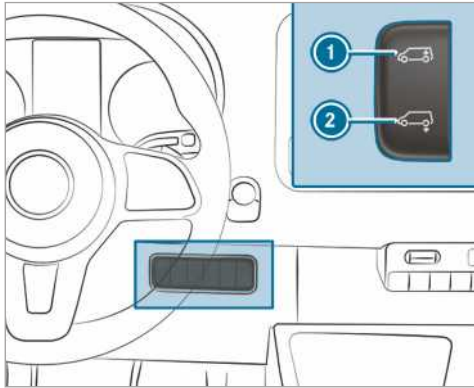

- ▶ Паркирайте автомобила и го оставете с подаден контакт.
- ▶ **Автоматично спускане:** натиснете кратко долната част на превключвателя ②. ENR спуска автомобила автоматично надолу.
- ▶ За спиране на движението натиснете кратко горната част на превключвателя ①.
- ▶ **Повдигане на ниво за движение:** натиснете кратко горната част на превключвателя ①. ENR автоматично повдига автомобила до ниво за движение.
- ▶ За спиране на движението натиснете кратко долната част на превключвателя ②.
- ▶ **Включване на автоматичен режим:** движете се по-бързо от 10 км/ч или освободете паркинг-спирачката. ENR регулира нивото на автомобила автоматично.

Пълнене на системата в аварийен случай

Само за автомобили с клапани за аварийното пълнене на ENR. Ако ENR е неизправно и автомобилът

Проблеми с електронното регулиране на нивото

Проблем	Възможни причини/последиси и Решения
Не можете да повдигнете или спуснете нивото на автомобила на място.	Има опасност компресорът да прегрее. След повторно повдигане и спускане на автомобила защитата срещу лудфт деактивира ENR. <ul style="list-style-type: none"> ▶ След около една минута опитайте отново да регулирате ръчно нивото на автомобила.
	ENR е изключена поради ниско напрежение. Еwentуално акумулаторната батерия не се зарежда. Поведението на пътя и комфортът на возене може да се влошат. <ul style="list-style-type: none"> ▶ Стартирайте двигателя. ▶ Възможно най-скоро отидете в квалифициран сервиз.

стои наклонен, можете да повдигнете или спуснете автомобила през аварийните вентили (вентили на гумите) с външен източник на съгъстен въздух. Тогава можете внимателно да продължите да шофирате с изключено ENR до най-близкия квалифициран специализиран сервиз и да отстраните неизправността.

❗ УКАЗАНИЕ Повреда на вследствие на твърде високо налягане!

Когато налягането във въздушните възглавници на окачването е прекалено високо, може да се повредят системата от въздухопроводи или въздушните възглавници на окачването.

- ▶ Не надвишавайте максимално допустимото работно налягане от 600 kPa (6 bar, 87 psi).

- ▶ Активирайте паркинг-спирачката.
- ▶ **Автомобили с автоматична предавателна кутия:** превключете предавателната кутия на позиция **P**.
- ▶ Изключете ENR (→ Страница 130).
- ▶ Изключете двигателя и отворете предния капак (→ Страница 268).
- ▶ Отвържете капачката от съответния вентил.
- ▶ Свържете външния източник на съгъстен въздух.
- ▶ Чрез пълнене или изпускане на съгъстен въздух повдигайте или спускайте нивото на автомобила, докато се достигне нивото за шофиране и автомобилът стои хоризонтално. При това внимавайте за максимално допустимото работно налягане от 600 kPa (6 bar, 87 psi).
- ▶ Демонтирайте външния източник на съгъстен въздух.
- ▶ Затегнете капачките върху вентилите.
- ▶ Затворете предния капак (→ Страница 268).
- ▶ Внимателно шофирайте до най-близкия квалифициран специализиран сервиз.

Зареждане с гориво**Зареждане на автомобила****▲ ПРЕДУПРЕЖДЕНИЕ** Опасност от пожар и експлозия на горивото

Горивата са лесно запалими.

- ▶ Непременно избягвайте огън, открита светлина, пушени и образуване на искри.
- ▶ Преди и по време на зареждането изключете двигателя и автономното отопление, ако е налично.

▲ ПРЕДУПРЕЖДЕНИЕ Опасност от нараняване чрез горива

Горивата са отровни и вредни за здравето.

- ▶ Избягвайте обезателно контакт на горивото с кожата, очите или облеклото и не го поглъщайте.
- ▶ Не вдишвайте изпарения от горивото.
- ▶ Пазете децата далеч от горива.
- ▶ Дръжте вратите и прозорците затворени по време на зареждането.

Ако Вие или други лица имате контакт с гориво, спазвайте следните препоръки:

- ▶ Незабавно отмийте с вода и сапун горивото от кожата.
- ▶ Ако гориво е попаднало в очите Ви, веднага ги промийте грижливо с чиста вода. Незабавно потърсете медицинска помощ.
- ▶ Ако е погълнато гориво, незабавно потърсете медицинска помощ. Не предизвиквайте повръщане.
- ▶ Веднага сменете напоените с гориво дрехи.

▲ ПРЕДУПРЕЖДЕНИЕ Опасност от пожар и експлозия вследствие на електростатичен заряд.

Електростатичният заряд може да доведе до образуване на искри и да възпламени пари от горивото.

- ▶ Преди да отворите капачката на резервоара за гориво или хванете пистолета за зареждане, докоснете металната каросерия на автомобила. По този начин се разсейва евентуално натрупан електростатичен заряд.
- ▶ По време на зареждане с гориво не се качвайте в автомобила. Така може отново да се заредите електростатично.

▲ ПРЕДУПРЕЖДЕНИЕ Опасност от пожар поради горивна смес

Автомобили с дизелов двигател:

Ако смесите дизелово гориво с бензин, точката на възпламеняване на горивната смес е по-ниска отколкото при чисто дизелово гориво.

При работещ двигател компоненти на изпускателната система за отработени газове могат незабелязано да прегреят.

- ▶ Никога не зареждайте бензин.
- ▶ Никога не смесвайте дизеловото гориво с бензин.

! УКАЗАНИЕ Не зареждайте бензин в автомобили с дизелов двигател.

Ако по невнимание сте заредили неправилно гориво:

- Не подавайте на контакт. В противен случай горивото може да попадне в горивната система.

Дори малки количества от грешното гориво могат да доведат до повреди в горивната система и двигателя. Разходите за привездане в изправност са високи.

- ▶ Уведомете квалифициран специализиран сервиз.
- ▶ Изпразнете напълно резервоара за гориво, както и горивопроводите

! УКАЗАНИЕ Повреда на горивната система поради препълнен резервоар за гориво.

- ▶ Пълнете резервоара за гориво само до нивото, при което пистолетът за зареждане се изключва.

! УКАЗАНИЕ Разплискащо се гориво при изваждане на пистолета за зареждане.

- ▶ Пълнете резервоара за гориво само до нивото, при което пистолетът за зареждане се изключва.

! УКАЗАНИЕ Повреждане вследствие на попадане на гориво върху лакирани повърхности.

- ▶ Не разливайте гориво върху лакирани повърхности.

**УКАЗАНИЕ ЗА ОПАЗВАНЕ НА ОКОЛНАТА СРЕДА** Щети върху околната среда вследствие на неправилно боравене с гориво

Неправилното боравене с гориво застрашава хората и околната среда.

- ▶ Не позволявайте горива да проникват в канализацията, повърхностни води, подземни води или в почвата.

Условия

- Автомобилът е отблокиран.
 - Допълнителното отопление е изключено.
 - Лявата предна врата е отворена.
- ⓘ По време на зареждане с гориво не се качвайте в автомобила. Така може отново да се заредите електростатично.

Спазвайте указанията за експлоатационните консултативи (→ Страница 334).

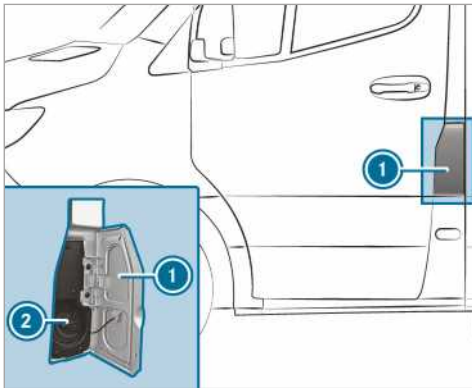

- ① Капак на резервоара за гориво
- ② Капачка на резервоара за гориво

- ▶ Отворете капака на резервоара за гориво ①.
- ▶ Завъртете капачката на резервоара за гориво ② наляво и я махнете.
- ▶ Затворете всички врати на автомобила, за да не могат изпарения от горивото да попаднат в купето.
- ▶ Поставете гърловината за пълнене на пистолета за зареждане докрай в отвора на резервоара, закачете я и заредете гориво.
- ▶ Пълнете резервоара за гориво само до нивото, при което пистолетът за зареждане се изключва.
- ▶ Поставете капачката на резервоара за гориво ② и я завъртете надясно. Едно щракване сигнализира, че капачката на резервоара за гориво е затворена напълно.
- ▶ Отворете лявата предна врата.
- ▶ Затворете капака на резервоара за гориво ①.

ⓘ **Автомобили с дизелов двигател и блокировка срещу зареждане с бензин:** отворът на резервоара е конструиран за зареждане с пистолет на колонки за дизел.

ⓘ **Автомобили с дизелов двигател:** при напълно изразходвано съдържание на резервоара за гориво заредете поне 5 л дизелово гориво.

Проблеми с горивото и резервоара за гориво

Проблем	Възможни причини/последци и ▶ Решения
Автомобилът губи гориво.	<p>Горивопроводът или резервоарът за гориво е повреден.</p> <ul style="list-style-type: none"> ▶ Задействайте паркинг-спиралката. ▶ Изключете двигателя. ▶ Извадете ключа от контактната ключалка. <p>Или, при автомобили с KEYLESS-START:</p> <ul style="list-style-type: none"> ▶ Отворете вратата на водача. ▶ Бордовата електроника е на позиция 0. Това съответства на „изваден ключ“. ▶ В никакъв случай не стартирайте отново двигателя!

Проблем	Възможни причини/последци и ► Решения
Двигателят не стартира.	<p>► Свържете се с квалифициран специализиран сервиз.</p> <p>Резервоарът за гориво на автомобил с дизелов двигател е бил изпразнен напълно при шофиране.</p> <p>► Заредете автомобила с най-малко 5 л дизелово гориво.</p> <p>► Включете подаването на контакт за около десет секунди.</p> <p>► Стартирайте без прекъсване двигателя в продължение на максимум десет секунди, докато заработи равномерно.</p> <p>Ако двигателят не стартира:</p> <p>► Включете отново подаването на контакт за около десет секунди.</p> <p>► Стартирайте отново без прекъсване двигателя в продължение на максимум десет секунди, докато заработи равномерно.</p> <p>Ако след три опита двигателят все още не стартира:</p> <p>► Свържете се с квалифициран специализиран сервиз.</p>

AdBlue®

Указания за AdBlue®

! **УКАЗАНИЕ** Когато отворите резервоара за AdBlue®, може да се отделят амонячни пари в минимални количества.

- Пълнете резервоара за AdBlue® само в добре проветрени пространства.
- Избягвайте контакт на AdBlue® с кожата, очите или облеклото.
- Дръжте AdBlue® далеч от деца.

! **УКАЗАНИЕ** Не поглъщайте AdBlue®.

- Ако поглънете AdBlue®:
- Веднага изплакнете добре устата.
 - Пийте много вода.
 - Незабавно потърсете медицинска помощ.

! **УКАЗАНИЕ** Повреда вследствие на добавки в AdBlue® или разреждане на AdBlue®

Допълнителното обработване на отработените газове AdBlue® може да бъде повредено от

- добавки в AdBlue®
- разреждане на AdBlue®
- Използвайте само AdBlue® съобразно ISO 22241.
- Не използвайте добавки.
- Не разреждайте AdBlue®.

! **УКАЗАНИЕ** Повреди и неизправности вследствие на примеси в AdBlue®

Примеси в AdBlue® водят до

- увеличени емисионни стойности
- повреди в катализатора
- повреди на двигателя
- функционални смущения по допълнителното обработване на отработените газове AdBlue®
- Избягвайте примеси в AdBlue®.

! **УКАЗАНИЕ** Остатъците от AdBlue® кристализират след известно време. Отстранете остатъците от AdBlue®.

- Незабавно измийте с вода повърхности, които при зареждането са влезли в контакт с AdBlue®.
- AdBlue® може да се почисти и с влажна кърпа и студена вода.
- Ако AdBlue® вече е кристализирал, използвайте за почистването гъба и студена вода.

AdBlue® е течен карбамиден разтвор за допълнително обработване на отработените газове на дизелови двигатели. С оглед правилното функциониране на допълнителното обработване на отработените газове, използвайте само AdBlue® съобразно ISO 22241.

AdBlue® има следните характеристики:

- неотровен
- без цвят и без мирис
- негорима

AdBlue® наличност

- можете да възложите доливането на AdBlue® в квалифициран специализиран сервиз, напр. в оторизиран сервиз на Mercedes-Benz с бързо обслужване.
 - AdBlue® е наличен в много бензиностанции от колонките за зареждане за AdBlue®.
 - можете да закупите AdBlue® от квалифициран специализиран сервиз, напр. от оторизиран сервиз на Mercedes-Benz или от много други бензиностанции в разфасовка като AdBlue® туба или AdBlue® бутилка.
- ⓘ** AdBlue® замръзва при температура от около -11 °C. Автомобилът е оборудван фабрично с подгриваща система за AdBlue®. По този начин се гарантира и експлоатация при зимни гуми при температури под -11 °C. Когато доливате AdBlue® при температури под -11 °C, нивото на AdBlue® в комбининструмента не може да се покаже правилно. При замръзнал AdBlue® шофирайте най-малко 20 минути и след това паркирайте автомобила за най-малко 30 секунди, за да се покаже правилното ниво. При изключително зимни условия, времето за разпознаване на количеството за доливане може да отнеме значително по-дълго. Паркирайте автомобила в топъл гараж, за да съкратите този процес.
- ⓘ** Обърнете внимание при връзката за допълване да има възможност за свързване към горлови-ната за пълнене на автомобила без прокапване.

Доливане на AdBlue®

1 **УКАЗАНИЕ** Повреда на двигателя вследствие на AdBlue® в горивото

- ▶ AdBlue® не трябва да се сипва в резервоара за гориво.
- ▶ Сипвайте AdBlue® единствено в резервоара за AdBlue®.
- ▶ Забранено е препълването на AdBlue® резервоара.

1 **УКАЗАНИЕ** Замърсяване на пътническото отделение поради изтичане на AdBlue®

- ▶ Внимателно затворете AdBlue® контейнера за допълване след пълненето.
- ▶ Забранен е постоянният транспорт на AdBlue® контейнер за допълване в автомобила.

Условия

- Подаването на контакт е изключено.

Автомобили с регистрация като лек автомобил: следните появяващи се едно след друго съобщения в мултифункционалния дисплей изискват от Вас допълване на AdBlue® резервоара до:

- **Допълнете AdBlue** вж. **Ръководство за експл.**
Резервоарът за AdBlue® е изразходван до резервата.
- **Допълнете AdBlue Нам. мощност сл. XXX км**
Може да изминете с автомобила още максимум обозначеното разстояние. Заредете възможно най-бързо AdBlue®.
- **Допълнете AdBlue Намал. мощност: 20 км/ч Невъзм. старт след XXX км**
Скоростта е ограничена до 20 км/ч. Можете да изминете с автомобила още максимум обозначеното разстояние. След това не е възможно стартиране на двигателя.
- **Допълнете AdBlue Невъзможен старт**
Автомобилът не може повече да бъде стартиран.

Автомобили с регистрация като товарен автомобил: следните появяващи се едно след друго съобщения в мултифункционалния дисплей изискват от Вас допълване на AdBlue® резервоара до:

- **Допълнете AdBlue** вж. **Ръководство за експл.**
Резервоарът за AdBlue® е изразходван до резервата.
- **Допълнете AdBlue Намалена мощност**
- **Допълнете AdBlue Намалена мощност След старт на двг.: 20 км/ч**
След ново стартиране на двигателя автомобилът може да се движи само с 20 км/ч.
- **Допълнете AdBlue Намалена мощност: 20 км/ч**
Автомобилът може да се движи само с 20 км/ч.

Отваряне на капачката на резервоара за AdBlue®, която не може да се заключва

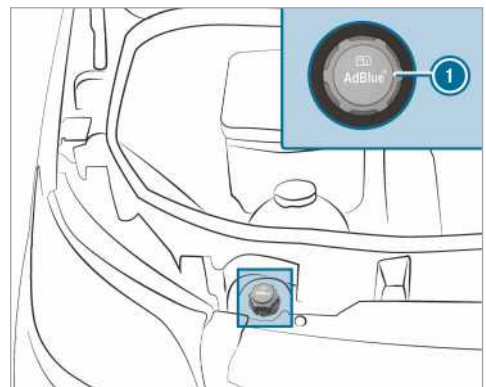

- ▶ Отворете предния капак.
- ▶ Завъртете капачката на резервоара за AdBlue® ① наляво и я свалете.

Отваряне на капачка на резервоара за AdBlue®, която може да се заключва

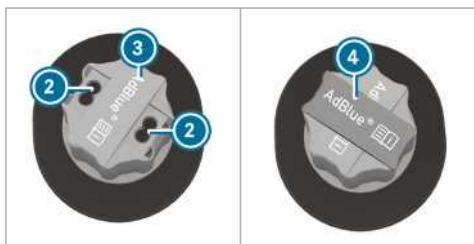
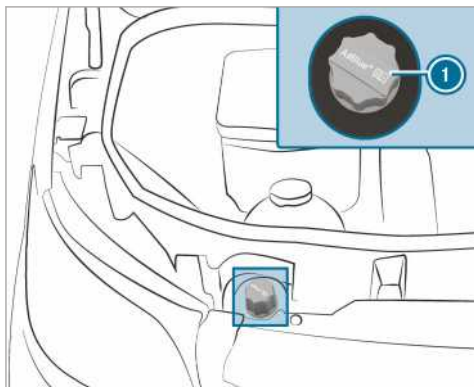

- ▶ Отворете предния капак.
- ▶ Вземете инструмента ④ за отключване на капачката на резервоара за AdBlue® ① от бордовите инструменти.
- ▶ Издърпайте капачето ③ на капачката на резервоара за AdBlue® ① нагоре, завъртете на 90° и отпуснете.
- ▶ Пъхнете инструмента ④ в отворите ② на капачката на резервоара за AdBlue® ①.
- ▶ Завъртете капачката на резервоара за AdBlue® ① наляво и я свалете.

Подготвяне на туба за доливане на AdBlue®



Вариант 1



Вариант 2

- ▶ Развъртете капачката на тубата за доливане на AdBlue® ②.
- ▶ Загегнете здраво маркуча за зареждане ① върху отвора на тубата за доливане на AdBlue® ②.

Доливане на AdBlue®

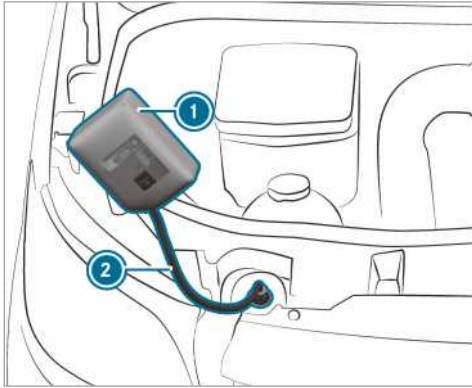

Вариант 1

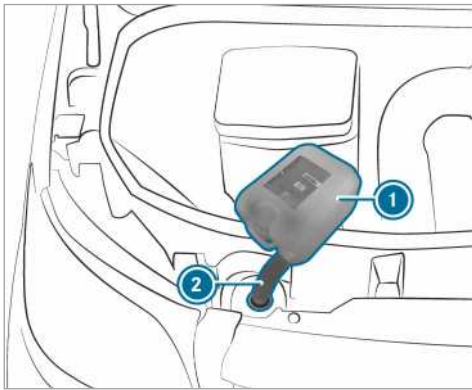

Вариант 2

- ▶ Затегнете здраво маркуча за зареждане (2) върху гърловината за пълнене на автомобила.
 - ▶ Повдигнете тубата за доливане на AdBlue® (1) и я наклонете. Пълненето спира, когато резервоарът за AdBlue® е изцяло зареден.
 - Тубата за доливане на AdBlue® (2) може да се сваля частично пълна.
 - ▶ Развъртете и затворете маркуча за зареждане (2) и тубата за доливане на AdBlue® (1) в обратен ред.
 - ▶ Включете подаването на контакт за най-малко 60 секунди.
 - ▶ Стартирайте автомобила.
- ⓘ Избягвайте постоянното съхраняване в автомобила на AdBlue® връзката за доливане.

Бутилка за допълване с AdBlue®

Завинтвайте бутилка за допълване с AdBlue® само на ръка. В противен случай може да се повреди.



Бутилките за допълване на AdBlue® (1) ще получите в повечето бензиностанции или в Оторизиран сервиз на Mercedes-Benz. Бутилките за допълване без винтова резба за затваряне не осигуряват защита от препълване. Съществува възможност AdBlue® да изтече поради препълване. Mercedes-Benz предлага специални бутилки за допълване с резба. Можете да ги закупите във всеки Оторизиран сервиз на Mercedes-Benz.

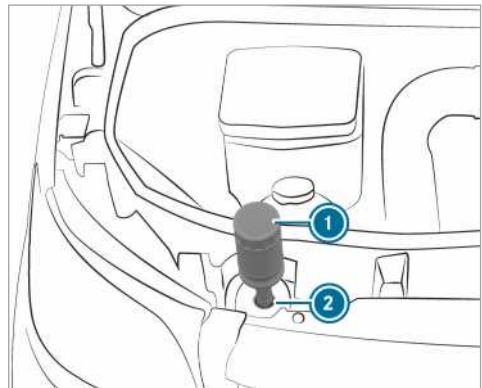

- ▶ Развинтете защитната капачка на бутилката за допълване на AdBlue® (1).
- ▶ Поставете бутилката за допълване на AdBlue® (1) върху отвора за пълнене (2), както е показано, и затегнете здраво по посока на часовниковата стрелка.
- ▶ Натиснете бутилката за допълване на AdBlue® (1) по посока на отвора за пълнене (2). Резервоарът за AdBlue® се пълни. Това може да продължи до една минута.

ⓘ Когато бутилката за допълване на AdBlue® вече не се натиска надолу, процесът на пълнене спира. Може да свалите бутилката частично пълна.

- ▶ Пуснете бутилката за допълване на AdBlue® ①.
- ▶ Завъртете бутилката за допълване AdBlue® ① обратно на часовниковата стрелка и я отстранете.
- ▶ Отново завинтете защитната капачка на бутилката за допълване на AdBlue® ①.

Пълнене на резервоара с пистолет за зареждане на колонка за зареждане на AdBlue®

▶ Вкарайте пистолета за зареждане в гърловината за пълнене на автомобила и налейте AdBlue®. При това внимавайте да не препълвате резервоара за AdBlue®.

▶ Когато при пълнене пистолетът за зареждане се изключи автоматично, не продължавайте пълнене на резервоара.

Резервоарът за AdBlue® е напълнен до горе.

ⓘ Може да използвате и бензиноколонка за AdBlue® за товарни автомобили.

Затваряне на капачка на резервоара за AdBlue®, която не може да се заключва

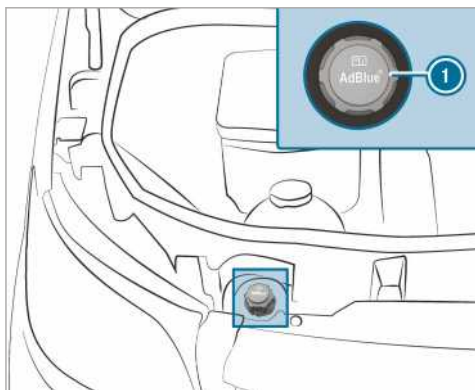

▶ След напълването на резервоара за AdBlue® поставете капачката на резервоара за AdBlue® върху гърловината за пълнене ① и я завийте надясно.

▶ Завивайте капачката на резервоара за AdBlue®, докато нейният надпис може да се чете и е в хоризонтална позиция.

Само по този начин гърловината за пълнене е затворена правилно.

▶ Затворете предния капак.

Затваряне на капачка на резервоара за AdBlue®, която може да се заключва

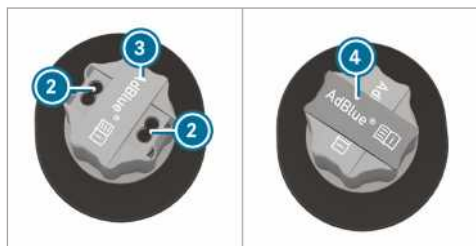
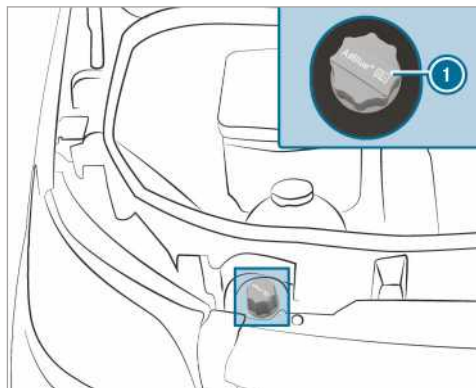

▶ След напълването на резервоара за AdBlue® поставете капачката на резервоара за AdBlue® върху гърловината за пълнене ① и я завийте надясно.

▶ Извадете инструмента ④ от капачката на резервоара за AdBlue® ① и приберете при бордовите инструменти.

▶ Дръпнете нагоре капачето ③ на капачката на резервоара за AdBlue® ①, завъртете над отворите ② на капачката на резервоара за AdBlue® ① и отпуснете.

▶ Завъртете капачката на резервоара за AdBlue® ①.

Ако капачката на резервоара за AdBlue® ① се върти свободно, резервоарът за AdBlue® е затворен.

Паркиране

Спиране на автомобила

- ▲ ПРЕДУПРЕЖДЕНИЕ** Опасност от пожар при горещи части на изпускателната система за отработени газове

Ако горими материали, като например листа, трева или клони, имат контакт с горещи части на изпускателната система и отработените газове, те може да се запалят.

- ▶ Паркирайте автомобила така, че горимите материали да не влязат в контакт с горещите части на автомобила.
- ▶ Не паркирайте върху сухи поляни или ожънати ниви.

- ▲ ПРЕДУПРЕЖДЕНИЕ** Опасност от произшествие- и нараняване при деца без надзор в автомобила

Ако оставите деца без надзор в автомобила, те могат

- да отворят врати и вследствие на това да застрашат други лица или участници в движението.
- да слязат и да бъдат повлечени от трафика.
- да обслужват оборудване на автомобила и напр.да се заклящат.

Освен това децата могат да предизвикат потеглянето на автомобила, катонапр.:

- освободят паркинг-спирачката.
- превключат автоматичната предавателна кутия от позицията за паркиране [P] или превключат механичната предавателна кутия в позиция за празен ход.
- стартират двигателя.

- ▶ При напускане на автомобила винаги вземайте ключа със себе си и заключвайте автомобила.
- ▶ Никога не оставяйте деца и животни в автомобила без надзор.
- ▶ Съхранявайте ключ на място недостъпно за деца.

- ! УКАЗАНИЕ** Повреда на автомобила или по силовото предаване вследствие на самоволно потегляне на автомобила

- ▶ Винаги паркирайте автомобила си на безопасно място според законовите разпоредби.
- ▶ Винаги обезопасявайте правилно автомобила срещу самоволно потегляне.

- ▲ ПРЕДУПРЕЖДЕНИЕ** Опасност от произшествие и нараняване поради незастопорена паркинг-спирачка

Ако паркирате автомобила с включена позиция за паркиране [P] и паркинг-спирачката не е включена, автомобилът може да потегли самоволно.

Включената позиция за паркиране [P] не може напълно да замести паркинг-спирачката.

Съществува опасност от произшествие и нараняване!

- ▶ Осигурете автомобила срещу самоволно потегляне, както е описано по-долу.

Следвайте следващите съвети, за да сте сигурни, че автомобилът е обезопасен срещу самоволно потегляне.

- ▶ Задействайте паркинг-спирачката.
- ▶ **Автомобили с механична предавателна кутия:** Включете на първа предавка или на предавка за заден ход.
- ▶ **Автомобили с автоматична предавателна кутия:** включете позиция на предавателната кутия [P].
- ▶ **При наклон нагоре или надолу:** завъртете предните колела в посока към бордюра.
- ▶ **При наклон нагоре или надолу:** обезопасете задния мост с подложен клин или с предмет, който не е остър (→ Страница 143).
- ① Когато изключите автомобила, можете да управлявате още пет минути страничните стъкла.

Ръчна паркинг-спирачка

Задействане или освобождаване на спираниятост

- ▲ ПРЕДУПРЕЖДЕНИЕ** Опасност от поднасяне- и произшествие вследствие на спиране с паркинг-спирачката

Когато се наложи да спрете автомобила с паркинг-спирачката, спираният път е значително по-дълъг и колелата могат да блокират. Съществува повишена опасност от поднасяне и произшествие.

- ▶ Спирайте автомобила с паркинг-спирачката само при повредена работна спирачка.
- ▶ В този случай не задействайте прекалено силно паркинг-спирачката.
- ▶ Ако колелата блокират, незабавно отпуснете паркинг-спирачката, докато колелата отново се завъртят.

▲ ПРЕДУПРЕЖДЕНИЕ Опасност от пожар и произшествие при неосвободена паркинг-спирачка

Ако паркинг-спирачката не е напълно освободена по време на движение, може да настъпят следните ситуации:

- Паркинг-спирачката може да прегрее и поради това да предизвика пожар.
- Паркинг-спирачката може да загуби задържащата си функция.

► Преди потегляне освободете напълно паркинг-спирачката.

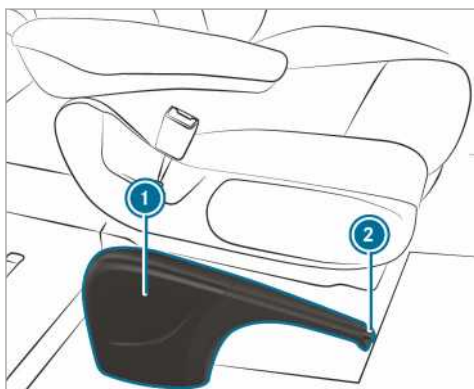

Когато спирате автомобила с паркинг-спирачката, стоп-светлините не светят.

По принцип можете да задействате паркинг-спирачката само при спрял автомобил.

► **Задействане на паркинг-спирачката:** издърпайте лоста на ръчната спирачка ① до последния възможен фиксатор.

Когато двигателят работи, контролната лампа [P] в дисплей инструмента светва.

Когато автомобилът се движи, се чува предупредителен звуков сигнал.

① След това при автомобили със сгъваем лост на ръчната спирачка можете да го натиснете ② до крайна долна позиция.

► **Освобождаване на паркинг-спирачката:** при автомобили със сгъваем лост на ръчната спирачка първо го издърпайте ① до крайна горна позиция.

► Дръпнете малко лоста на ръчната спирачка ① и натиснете копчето за освобождаване ②.

► Пуснете лоста на ръчната спирачка ① до крайна долна позиция.

Контролната лампа [P] в дисплей инструмент изгасва.

Сваляне или вдигане на лоста на ръчната спирачка (само при автомобили със свалящ се лост на ръчната спирачка)

Условия

- Спирачният лост е дръпнат.

► **Сваляне на лоста на ръчната спирачка:** пуснете спирачния лост до крайно долно положение.

► **Вдигане на спирачния лост:** дръпнете спирачния лост до крайно горно положение.

Аварийно задействане на спирачката

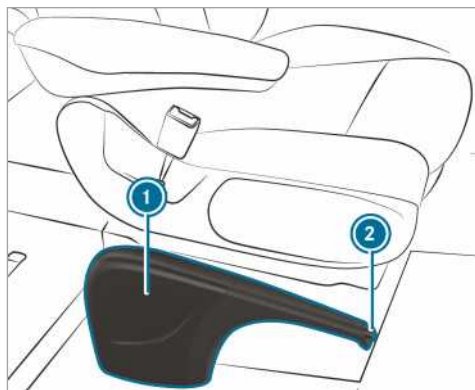

По изключение, при отказ на работната спирачка, можете да задействате аварийно паркинг-спирачката.

► **Аварийно задействане на спирачката:** задържете натиснато копчето за освобождаване ② и внимателно издърпайте спирачния лост ①.

Електрическа паркинг-спирачка

Указания за електрическата паркинг-спирачка

▲ ПРЕДУПРЕЖДЕНИЕ Опасност от произшествие и нараняване при деца без надзор в автомобила

Ако оставите деца без надзор в автомобила, те могат да приведат автомобила в движение, като напр.:

- освободят паркинг-спирачката.
- превключат автоматичната предавателна кутия от позицията за паркиране [P] или превключат механичната предавателна кутия в позиция за празен ход.
- стартират двигателя.

Освен това може да задействат дадено оборудване на автомобила и да се заклучат.

- ▶ Никога не оставяйте деца без надзор в автомобила.
- ▶ При напускане на автомобила винаги вземайте ключа със себе си и заключвайте автомобила.

За изправно протичане на автоматичните функции водачът трябва да е седнал в правилна позиция (→ Страница 60).

Функцията на електрическата паркинг-спирачка зависи от напрежението на бордовата електрическа мрежа. Ако напрежението на бордовата електрическа мрежа е незначително или е налице неизправност в системата, е възможно, при определени обстоятелства, електрическата паркинг-спирачка да не може да се включи и жълтата контролна лампа  светва.

В този случай:

- Паркирайте автомобила върху равна настилка и го обезопасете срещу преместване.
- **Автомобили с автоматична предавателна кутия:** превключете предавателната кутия на позиция .
- **Автомобили с механична предавателна кутия:** включете на 1-ва предавка.

- ① Едва когато червената контролна лампа  свети продължително, електрическата паркинг-спирачка е действително задействана.

При определени обстоятелства, при слабо напрежение на бордовата електрическа мрежа или при неизправност в системата, една активирана паркинг-спирачка не може да бъде освободена. Уведомете квалифициран специализиран сервиз. На редовни интервали електрическата паркинг-спирачка извършва функционална проверка при изключен двигател. Появяващите се при това шумове са нормални.

Автоматично задействане на електрическата паркинг-спирачка

Автомобили с автоматична предавателна кутия:

Електрическата паркинг-спирачка се задейства автоматично, когато предавателната кутия е на позиция  и

- двигателят е изключен
или
- водачът стане от седалката
или
- закопчалката на предпазния колан се отвори

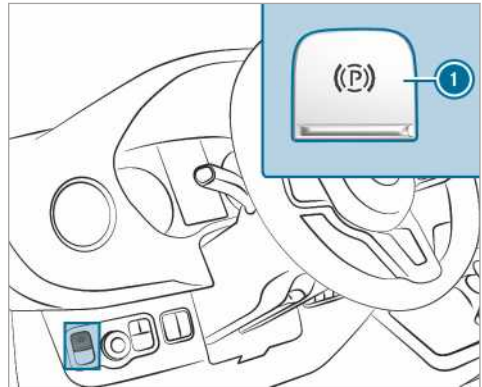



За да предотвратите автоматичното включване на електрическата паркинг-спирачка, дръпнете превключвателя .

Електрическата паркинг-спирачка се задейства автоматично и когато активният асистент за дистанция DISTRONIC спре автомобила напълно.

Допълнително трябва да е изпълнено най-малко едно от следните условия:

- Двигателят е изключен.
- Водачът не седи на седалката си.
- Закопчалката на предпазния колан се отвори.
- В системата възникне неизправност.
- Захранването с напрежение не е достатъчно.
- Автомобилът стои на място продължително време.

Червената контролна лампа  на дисплея инструмент светва. Едва когато червената контролна лампа  свети продължително, електрическата паркинг-спирачка е действително задействана.

Когато двигателят е изключен чрез ECO Start-Stop функцията, електрическата паркинг-спирачка не се задейства автоматично.

Автомобили с механична предавателна кутия:

Електрическата паркинг-спирачка се задейства автоматично, когато:

- двигателят е изключен
или
- водачът стане от седалката си
или
- закопчалката на предпазния колан се отвори

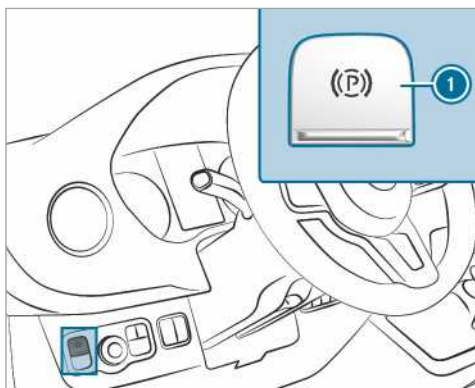

За да предотвратите автоматичното включване на електрическата паркинг-спирачка, дръпнете превключвателя ①.

Когато двигателят е изключен чрез ECO Start-Stop функцията, електрическата паркинг-спирачка не се задейства автоматично.

Автоматично освобождаване на електрическа паркинг-спирачка

Автомобили с автоматична предавателна кутия:

Когато са изпълнени всички посочени по-долу условия, електрическата паркинг-спирачка на Вашия автомобил се освобождава:

- Водачът е седнал на седалката си.
- Водачът е поставил предпазния си колан.
- Двигателят работи.
- Предавателната кутия е на позиция **D** или **R** и Вие натискате педала на газта.

или

Вие превключвате от позиция на предавателната кутия **P** в позиция **D** или **R**. При по-големи наклони нагоре трябва допълнително да натиснете педала на газта.

- Когато предавателната кутия е в позиция **R**, задните радиални врати трябва да са затворени.

Автомобили с механична предавателна кутия:

Когато са изпълнени всички посочени по-долу условия, електрическата паркинг-спирачка на Вашия автомобил се освобождава:

- Водачът е седнал на седалката си.
- Водачът е поставил предпазния си колан.
- Двигателят работи.
- Включена е някоя предавка.
- Освобождавате педала на съединителя и едновременно с това натискате педала на газта.
- Когато е включена предавката за заден ход, задните радиални врати трябва да са затворени.

Ръчно задействане или освобождаване на електрическата паркинг-спирачка

▲ ПРЕДУПРЕЖДЕНИЕ Опасност от произшествие- и нараняване при деца без надзор в автомобила

Ако оставите деца без надзор в автомобила, те могат да приведат автомобила в движение, катонапр.:

- освободят паркинг-спирачката.
- превключат автоматичната предавателна кутия от позицията за паркиране **P** или превключат механичната предавателна кутия в позиция за празен ход.
- стартират двигателя.

Освен това може да задействат дадено оборудване на автомобила и да се заклеят.

▶ Никога не оставяйте деца без надзор в автомобила.

▶ При напускане на автомобила винаги вземайте ключа със себе си и заключвайте автомобила.

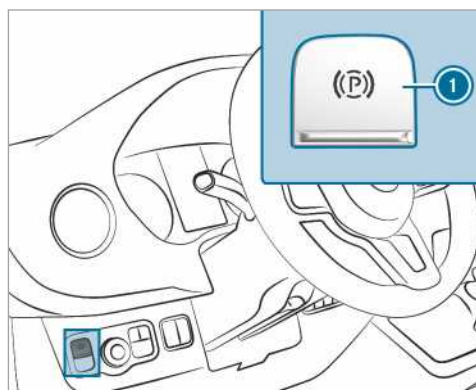

▶ **Задействане на спирачката:** натиснете превключвателя ①.

Когато електрическата паркинг-спирачка е задействана, светва червената контролна лампа **(P)** на дисплей на инструмента. Едва когато червената контролна лампа **(P)** свети продължително, електрическата паркинг-спирачка е действително задействана.

Задействането на спирачката е възможно и при изключено подаване на контакт.

▶ **Освобождаване:** дръпнете превключвателя ①. Червената контролна лампа **(P)** на дисплей на инструмента изгасва.

Може да освободите електрическата паркинг-спирачка едва когато подадете контакт със Start-Stop бутон.

Аварийно задействане на спирачката

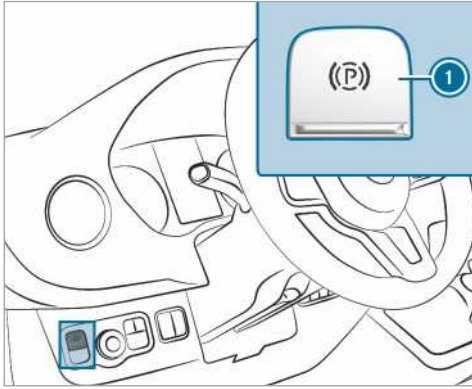

В случай на авария може да спрете автомобила по време на движение с електрическата паркинг-спирачка.

- ▶ По време на движение натиснете превключвателя ① на електрическата паркинг-спирачка. Спирачките на Вашия автомобил ще се задействат дотогава, докато държите натисна превключвателя ① за електрическата паркинг-спирачка.

Автомобилът ще задейства спирачките с толкова по-голяма сила, колкото по-продължително държите натисна превключвателя ① за електрическата паркинг-спирачка.

По време на процеса на спиране:

- се чува предупредителен звуков сигнал
- на дисплея се появява съобщението „Освободете паркинг-спирачката“
- червената контролна лампа [Ⓢ] на дисплей инструмент мига

Когато спрете автомобила до неподвижно състояние, непосредствено след това се задейства електрическата паркинг-спирачка.

Спиране на автомобил от движение

Спиране на автомобила от движение за повече от четири седмици

- ▶ **Възможност 1:** включете акумулаторната батерия към уред за поддръжане на заряда.
- ▶ **Възможност 2:** свалете клемите на стартерната акумулаторна батерия.
- ▶ **Възможност 3:** изключете захранване с напрежение чрез главния превключвател на акумулаторната батерия и свалете клемите на допълнителната акумулаторна батерия.
- ▶ **Възможност 4:** прекъснете захранването с напрежение чрез активиране на режим Състояние на покой (→ Страница 143)

Без мерки за съхраняване на заряда на акумулаторната батерия, нейният заряд трябва да се проверява на три седмици.

- ▶ **Напрежение на акумулаторната батерия под 12,2 V:** заредете акумулаторната батерия, за да избегнете повреда поради прекомерно разреждане.

① Допълнителна информация ще получите в квалифициран специализиран сервиз.

Режим покой

Активиране или деактивиране на режим Състояние на покой.

Условия

- Двигателят е изключен.

Бордови компютър:

→ [Настройки](#) → [Автомобил](#) → [Ruhezustand](#)

(Режим Състояние на покой)

- ▶ **Активиране/деактивиране:** изберете Да или Не.

Използване на подложен клин

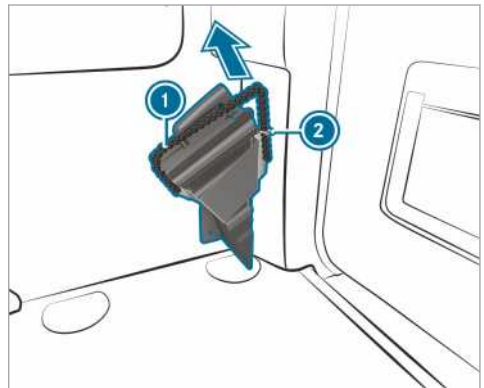

Използвайте подложния клин за допълнително подсигуряване на автомобила срещу потегляне, напр. при паркиране или смяна на гума.

- ▶ **Изваждане на подложен клин:** Дръпнете фиксиращото въже ① малко надолу и след това извадете от държача ②.

▶ Извадете подложния клин.

① Внимавайте при прибиране подложният клин да е подсигурен чрез въжето ① в държача.

Пътна система и система за пътна безопасност

Пътни системи и Вашата отговорност

Вашият автомобил разполага с пътни системи, които ви помагат при шофиране, паркиране и маневриране. Пътните системи са помощни средства и не ви освобождават от отговорност. Винаги следете винаги пътната обстановка и реагирайте при необходимост. Спазвайте границите на безопасното ползване.

Функция на датчиците

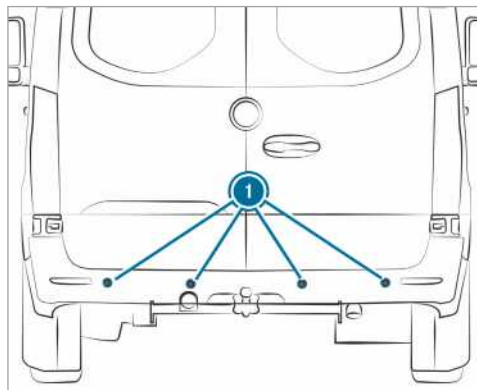

Някои системи за движение и пътна безопасност наблюдават с датчици ❶ околната среда пред, зад или до автомобила (в зависимост от оборудването на автомобила).

В зависимост от оборудването на автомобила радарните датчици са интегрирани зад броните и/или зад радиаторната решетка. По тези части не трябва да има замърсяване, лед или киша (→ Страница 277). Датчиците не бива да бъдат закривани, напр. от стойки за велосипеди, извънгабаритен товар или етикети. След удар и свързване с това повреди по бронята или облицовката на радиатора, дори и невидими, проверете функцията на радарните датчици в квалифициран сервиз.

Начин на работа на пътните системи и системите за пътна безопасност

В този раздел ще намерите информация за следните системи за пътна безопасност:

- ABS (Антиблокираща система) (→ Страница 144)
- ASR (Система срещу буксуване) (→ Страница 145)
- BAS (Система за спираща асистент) (→ Страница 145)
- ESP® (Електронна стабилизираща програма) (→ Страница 145)

- EBD (Електронно разпределение на спиращата сила) (→ Страница 146)
- Активен спиращ асистент (→ Страница 146)
- Адаптивни стоп-светлини (→ Страница 148)
- TEMPOMAT (→ Страница 149) и Limiter (→ Страница 149)
- Активен асистент за дистанция DISTRONIC (→ Страница 151)
- Асистент при потегляне по наклон нагоре
- HOLD функция (→ Страница 154)
- Асистент за паркиране PARKTRONIC (→ Страница 154)
- Камера за заден ход (→ Страница 155)
- Камера 360° (→ Страница 157)
- ATTENTION ASSIST (→ Страница 159)
- Асистент за разпознаване на пътни знаци (→ Страница 161)
- Асистент за съпня зона (→ Страница 162)
- Активен асистент за следене на пътната лента (→ Страница 165)

Функции на ABS (Антиблокираща система)

Спазвайте важните указания за безопасност към системите за пътна безопасност.

ABS регулира спиращото налягане в критични ситуации:

- При спиране, напр. при пълно спиране или недостатъчно сцепление на колелата, се предотвратява блокиране на колелата.
- При задействане на спиращите се обезпечава управляемостта на автомобила в рамките на физичните закони.
- ABS функционира при скорост от около 5 км/ч. При хлъзгав път системата ABS се задейства още при леко спиране.

Граници на системата

ABS може да е ограничена или да не работи, когато има неизправност и жълтата предупредителна лампа ABS  на дисплейния инструмент свети постоянно след стартиране на двигателя.

Когато ABS регулира, се усеща пулсиране на спиращия педал. Пулсиращият спиращ педал може да е индикация за опасна пътна обстановка и да Ви напомня да предприемете особено внимателен стил на шофиране.

Когато ABS работи: продължавайте да натискате силно спиращия педал, докато ситуацията за спиране отмине.

Пълно спиране: натиснете спиращия педал с пълна сила.

Функция на BAS (Система спирачен асистент)

▲ ПРЕДУПРЕЖДЕНИЕ Опасност от произшествие поради неизправност в BAS (Система спирачен асистент)

Когато BAS е неизправен, може да се удължи спирачният път при ситуации на внезапно спиране.

► В ситуации, изискващи внезапно спиране, натиснете с пълна сила спирачния педал. ABS предотвратява при това блокиране на колелата.

BAS Ви предоставя допълнителна спирачна сила при ситуация, изискваща внезапно спиране.

Когато натиснете бързо спирачния педал, BAS се активира:

- BAS автоматично повишава спирачното налягане на спирачката.
- BAS може да скъси спирачния път.
- ABS предотвратява при това блокирането на колелата.

Когато освободите спирачния педал, спирачките ще функционират отново както обикновено. BAS се дезактивира.

Функции на ASR (система против буксуване)

Системата ASR не може нито да намали опасността от произшествие при несъобразено потегляне и ускоряване, нито да отмени физическите ограничения. Системата ASR е само помощно средство. Винаги съобразявайте Вашия стил на шофиране с текущите пътни и метеорологични условия.

Ако включвате или изключвате задвижването на всички колела при автомобили, които разполагат с такова, за времето на превключване на предавки системата ASR се изключва.

Автомобили без бутони на волана: ако системата ASR е повредена, свети контролната лампа  при работещ двигател и мощността на двигателя може да е намалена (→ Страница 23).

Системата ASR трайно подобрява теглителната сила, т.е. силовото предаване между гумите и пътното платно, а следователно и устойчивостта при движение на автомобила. Ако задвижващите колела превъртят, системата ASR спира отделни задвижващи колела и намалява въртящия момент на двигателя. По този начин системата ASR значително Ви помага при потегляне и ускорение особено на мокра и хлъзгава настилка.

Ако настилката не предоставя достатъчно сцепление, не можете да потеглите и със системата ASR. Решаваща роля играят гумите и общото тегло на автомобила, както и наклона на пътното платно.

Ако системата ASR се намеси, в дисплей инструмент мига предупредителната лампа .

Функции на ESP® (Електронна стабилизираща програма)

▲ ПРЕДУПРЕЖДЕНИЕ Опасност от поднасяне вследствие на неизправност на ESP®

Когато ESP® е неизправно, ESP® не извършва стабилизиране на автомобила. Освен това и други системи за пътна безопасност са изключени.

- Внимателно продължете шофирането.
- Проверете ESP® в квалифициран специализиран сервиз.

▲ ПРЕДУПРЕЖДЕНИЕ Опасност от поднасяне поради изключена система ESP®

Когато системата ESP® е изключена, тя® не приема стабилизиране на автомобила.

- Да не се изключва ESP®, докато са налице следните описани ситуации.

Не качвайте автомобила на динамометричен стенд (на пр. за проверка на мощността). Ако трябва да качвате автомобила на динамометричен стенд с ролки, информирайте се преди това в квалифициран сервиз.

Ако включвате или изключвате задвижването на всички колела при автомобили, които разполагат с такова, за времето на превключване ESP® се изключва.

Ако ESP® е повредено или изключено, свети предупредителната лампа  при работещ двигател и мощността на двигателя може да е намалена (→ Страница 23).

- ① Използвайте само колела с препоръчания размер гуми. Само тогава ESP® ще функционира правилно.

Включване или изключване на ESP® (Електронна стабилизираща програма)

Мултимедийна система:

   **Настройки**  **Бърз**

достъп  **ESP**

- ① ESP® може да бъде включвано и изключвано чрез бързия достъп само когато най-малко една друга функция е налична чрез бързия достъп. В противен случай ще намерите ESP® в менюто **Асистенти**.

► Изберете **ESP**.
Появява се въпрос.

► Изберете **Включено** или  **Изключено**.

Когато на комбинструмента предупредителната лампа ESP® OFF  свети продължително, ESP® е изключена.

Съобразявайте се с информацията на предупредителните лампи и със съобщенията на дисплея, които се показват на комбинструмента.

Функции на ESP® асистент при страничен вятър

Ако ESP® е спряна или изключена поради неизправност, асистентът при страничен вятър не функционира.

Асистентът при страничен вятър не реагира при:

- силни сътресения, напр. поради неравности или дупки по пътя
- загуба на сцепление с настилката, напр. сняг и поледица или аквапланинг
- бързи и широки завъртания на волана от водача

Веднага щом се нормализира ситуацията, асистентът при страничен вятър отново функционира.

Асистентът при страничен вятър разпознава силни странични ветрове, които могат да попречат на движението в права посока на вашия автомобил. В зависимост от посоката и силата на страничния вятър, се намесва асистентът при страничен вятър.

Стабилизиращото спирачно въздействие ви помага да задържите автомобила в пътната лента.

При осезаема намеса на асистента при страничен вятър, в комбинструмента се появява съответната информация.

Асистентът при страничен вятър се активира при скорост на автомобила от 80 км/ч при движение в права посока или леки завои.

Начин на работа на ESP® за стабилизиране на ремаркетото

▲ ПРЕДУПРЕЖДЕНИЕ Опасност от произшествие при лоши пътнища- метеорологични условия

При лоша пътна обстановка- и метеорологични условия система за стабилизиране на ремаркетото не може да предотврати поднасянето на композицията. Ремаркетата с висок център на тежестта могат да се преобърнат, преди системата ESP® да разпознае това.

► Винаги съобразявайте Вашия стил на шофиране с текущите пътни - и метеорологични условия.

ESP® за стабилизиране на ремаркетото противодейства своевременно на критични пътни ситуации и по този начин Ви подпомага значително при шофирането с

ремарке. Стабилизирането на ремаркетото е съставна част от ESP®.

Ако датчиците и оценката от данните им покаже разклащания на ремаркетото, ESP® стабилизирането на ремаркетото забавя целенасочено първо отделни колела на автомобила. По този начин противодейства на разклащанията. Ако разклащанията спрат, за стабилизирането на композицията се задействат спирачките на автомобила и при необходимост се ограничава мощността на двигателя му.

Ако Вашият автомобил заедно с ремаркетото (композиция) поднесе, можете да стабилизирате композицията само чрез задействане на спирачките. ESP® стабилизирането на ремаркетото Ви подпомага в тази ситуация да стабилизирате композицията.

ESP® за стабилизиране на ремаркетото е активно след достигане на скорост от около 65 км/ч.

Ако ESP® е изключено поради неизправност, стабилизирането на ремаркетото не функционира.

Функция на EBD (Електронна система за разпределяне на спирачната сила)

EBD има следните характеристики:

- Контрол и регулиране на спирачното налягане на задните гуми
- Подобряване на стабилността на движение при спирање, най-вече в завои

Функция на активния спирачен асистент

Активният спирачен асистент се състои от:

- предупредителна функция за спазване на безопасна дистанция
- автономна спирачна функция
- отговаряща на ситуацията помощ при задействане на спирачките

Активният спирачен асистент може да Ви помогне да минимизирате опасността от сблъсък с автомобили или пешеходци или да намалите последствията от евентуално произшествие.

Когато активният спирачен асистент разпознае опасност от сблъсък, ще бъдете визуално и акустично предупредени.

Когато не реагирате на оптичното или акустичното предупреждение, е възможно в критични ситуации да се стигне до автономно задействане на спирачките.

При пресичащи пешеходци и велосипедисти: в особено критични ситуации активният спирачен асистент може директно да задейства автономно спирачане. Оптичното и акустичното предупреждение в този случай се задействат едновременно със спирачката.

Когато в критична ситуация сами задействате спирачките или по време на автономния процес на спиране натиснете спирачката, следва отговаряща на ситуацията помощ при задействане на спирачките. Ако е необходимо, спирачното налягане ще се усили до пълно спиране на автомобила. Отговарящата на ситуацията помощ при задействане на спирачките се задейства само при силно натискане на спирачките, в противен случай остава в автономната спирачна верига.

▲ ПРЕДУПРЕЖДЕНИЕ Опасност от произшествие при ограничена функция на разпознаване на активния спирачен асистент

Активният спирачен асистент не може винаги еднозначно да разпознава обекти и сложни пътни ситуации.

Обусловено от системата, в сложни пътни ситуации, е възможно също да се стигне и до необоснована намеса, съответно до ненамеса на спирачния асистент. В тези случаи, както и при неизправности на активния спирачен асистент, спирачната система продължава да е на разположение с пълно усиливане на спирачната сила и BAS.

▶ Винаги наблюдавайте пътната обстановка внимателно и не разчитайте само и единствено на активния спирачен асистент. Активният спирачен асистент е само помощно средство. Отговорността за необходимата безопасна дистанция, скоростта

и своевременното спиране е изцяло на водача на автомобила.

▶ Имайте готовност за внезапна спирачка и маневра за избягване на опасност.

Обърнете внимание и на границите на системата на активния спирачен асистент.

Отделните частични функции са на разположение в следните скоростни диапазони:
Предупредителна функция за спазване на безопасна дистанция

Предупредителната функция за спазване на безопасна дистанция Ви предупреждава над скорост:

- от приблизително 30 км/ч, ако в продължение на няколко секунди дистанцията до движещия се отпред автомобил е прекалено малка за скоростта, с която шофирате.

Предупредителната лампа за спазване на безопасна дистанция в комбиинструмента  светва.

- От около 7 км/ч, ако се доближавате критично до автомобил или пешеходец

Чувате предупредителен сигнал на интервали и предупредителната лампа за спазване на безопасна дистанция в комбиинструмента  светва.

Натиснете рязко спирачките или избегнете препятствието, доколкото това може да се извърши безопасно и пътната обстановка го позволява.

Предупредителна функция за спазване на безопасна дистанция може да Ви помогне в следните ситуации с предупредителен сигнал на интервали и предупредителна лампа:

Движещи се отпред автомобили	Спреди автомобили	Пресичащи автомобили	Пресичащи пешеходци/ велосипедисти	Спреди пешеходци
до приблизително 250 км/ч	до приблизително 200 км/ч	никаква реакция	до приблизително 60 км/ч	никаква реакция

Автономна спирачна функция

Автономната спирачна функция може да се задейства при скорост на автомобила над 7 км/ч в следните ситуации:

Движещи се отпред автомобили	Спреди автомобили	Пресичащи автомобили	Пресичащи пешеходци/ велосипедисти	Спреди пешеходци
до приблизително 250 км/ч	до приблизително 200 км/ч	никаква реакция	до приблизително 60 км/ч	никаква реакция

Отговаряща на ситуацията помощ при задействане на спирачките

Отговарящата на ситуацията помощ при задействане на спирачките може да се задейства при скорост на автомобила над 7 км/ч в следните ситуации:

Движещи се отпред автомобили	Спреди автомобили	Пресичащи автомобили	Пресичащи пешеходци/ велосипедисти	Спреди пешеходци
до приблизително 250 км/ч	до приблизително 80 км/ч	никаква реакция	до приблизително 60 км/ч	никаква реакция

Прекъсване на спирачно въздействие на активния спирачен асистент

Можете по всяко време да спрете спирачното въздействие на активния спирачен асистент:

- посредством пълно задействане на педала на газта или кикдаун
- посредством освобождаване на спирачния педал (само при отговаряща на ситуацията помощ при задействане на спирачките)

Активният спирачен асистент може да прекрати своето спирачно въздействие, когато е изпълнено едно от следните условия:

- Избягвате препятствие като управлявате автомобила.
- Вече не съществува опасност от сблъсък.
- Вече не се разпознава препятствие на Вашия път.

Граници на системата

В следните ситуации е възможно системата да е с нарушена функция или изобщо да не функционира:

- при сняг, дъжд, мъгла или силни пръски.
- ако датчиците са замърсени, изпотени, повредени или покрити.
- ако има смущение на датчиците от други радарни източници, напр. при силно излъчване от радар в закрити паркинги.
- разпознава и показана е загуба на налягане в гумите или дефектна гума.
- след подаване на контакт, респ. след потегляне, за няколко секунди мощността на системата не на разположение в пълния си капацитет.

При някои обстоятелства системата не реагира правилно:

- при сложни пътни ситуации, където обекти не могат винаги да бъдат разпознати еднозначно.
- на пешеходци или автомобили, които се движат бързо в диапазона на обхват на датчиците.
- на пешеходци, които са скрити поради наличието на други обекти.
- в завои с тесни радиуси.

Настройване на активен спирачен асистент

Условия

- Подаването на контакт е включено.

Мултимедийна система:

→  → **Настройки** → **Асистенти** → **Акт. спирачен асист.**

На разположение са следните настройки:

- **Рано**
- **Средно**
- **Късно**

▶ Изберете настройка.



При всяко стартиране на автомобила се избира настройката **Средно**.

Изключване на активния спирачен асистент

 Препоръчва се винаги да оставяте активния спирачен асистент включен.

▶ Изберете **Изкл.**

Предупредителната функция за спазване на безопасна дистанция и автономната спирачна функция се изключват.

 Когато активният спирачен асистент е изключен, на мултифункционалния дисплей в зоната за статус се появява символът .

Функция на адаптивните стоп-светлини

Адаптивните стоп-светлини предупреждават автомобилите зад Вас при аварийни ситуации със задействане на спирачките:

- чрез мигащи стоп-светлини
- включване на системата за аварийни светлини

Когато при скорост на движение, по-висока от 50 км/ч, автомобилът бъде спрял рязко, стоп-светлините примигват бързо. По този ясно забележим начин биват предупреждени движещите се отзад превозни средства.

Ако при задействането на спирачките скоростта на движение е по-висока от 70 км/ч, системата за аварийните светлини се включва, щом автомобилът бъде приведен в неподвижно състояние. Когато шофирате със скорост по-висока от 10 км/ч, систе-

мата за аварийни светлини се изключва автоматично. Може да изключите системата за аварийни светлини и чрез съответния бутон на арматурното табло.

ТЕМРОМАТ и Limiter

Начин на работа на ТЕМРОМАТ

ТЕМРОМАТ ускорява и спира автомобила самостоятелно, за да спазва запаметена преди това скорост.

Ако напр. при изпреварване ускорите за кратко, след това запаметената скорост не се изтрива. Ако след изпреварването махнете крака си от педала газта, ТЕМРОМАТ връща автомобила на запаметената скорост.

Управлявате ТЕМРОМАТ със съответните бутони на волана. Можете да зададете всяка скорост над 20 км/ч.

ТЕМРОМАТ не може нито да намали опасността от произшествие поради неподходящ стил на шофиране, нито да отмени действието на физичните закони. Той не може да вземе под внимание пътните и метеорологични условия, както и да предвиди пътните ситуации. ТЕМРОМАТ е само помощно средство. Отговорността за безопасна дистанция, скорост, своевременно задействане на спирачките и придържане към пътната лента е изцяло Ваша.

Индикации на мултифункционалния дисплей

На мултифункционалния дисплей се показват статусът на ТЕМРОМАТ и запаметената скорост.

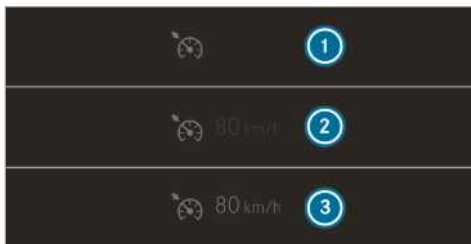

Индикация в дисплей инструмента (цветен дисплей)

- ① ТЕМРОМАТ е избран.
- ② Зададена скорост в сиво: скоростта е запаметена, ТЕМРОМАТ е деактивиран
- ③ Зададена скорост в зелено: скоростта е запаметена, ТЕМРОМАТ е активиран

Граници на системата

При движение по наклон нагоре е възможно ТЕМРОМАТ да не може да поддържа запаметената скорост. Когато наклонът нагоре стане по-малък, запаметената скорост се възстановява.

При дълъг и стръмен наклон надолу трябва своевременно да превключите на по-ниска предавка. Спазвайте това правило особено при натоварен автомобил. По този начин използвате спирачното действие на двигателя. Така облекчавате спирачната система и

избягвате прегряването и бързото износване на спирачките.

Не използвайте ТЕМРОМАТ в следните ситуации:

- В пътни ситуации, които изискват честа смяна на темпото, напр. при засилен трафик, по пътища с много завой
- по гладки и хлъзгави пътища Задвижващите колела могат да загубят сцепление при ускоряване и автомобилът може да поднесе.
- При лоша видимост.

Функция на Limiter

Автомобили с допустима обща маса до 3,5 т:

Limiter ограничава скоростта на автомобила. Limiter възстановява бързо запаметената скорост чрез самостоятелно задействане на спирачката.

Автомобили с допустима обща маса над 3,5 т:

Limiter ограничава скоростта на автомобила.

Скоростта можете да ограничите по следните начини:

- променливо: за ограничения на скоростта, напр. в затворени населени места
- постоянно: за дълготрайни ограничения на скоростта, напр. при режим зимни гуми

Управлявате променливия Limiter със съответните бутони на волана. Можете да зададете всяка скорост над 20 км/ч. Ако автомобилът е стартиран, можете да направите настройките и при стоящ на място автомобил.

Ако с променливия Limiter надвишите зададената скорост с повече от 3 км/ч, в дисплей инструмента мига символът **[LIM]**. Показва се съобщението **Limiter зададената скорост е надвишена/ Limiter Setzgeschwindigkeit überschritten**. Мигането се прекратява, щом скоростта отново падне под зададената скорост.

Limiter не може нито да намали опасността от произшествие при несъобразен стил на шофиране, нито да отмени физическите ограничения. Той не може да вземе под внимание пътните и метеорологични условия, както и да предвиди пътните ситуации. Limiter е само помощно средство. Отговорността за безопасна дистанция, скорост, своевременно задействане на спирачките и придържане към пътната лента е изцяло Ваша.

Индикации на мултифункционалния дисплей

На мултифункционалния дисплей се показват статусът на Limiter и запаметената скорост.



Индикация в дисплей инструмента (цветен дисплей)

- ① Limiter е избран.
- ② Зададена скорост в сиво: скоростта е запаметена, Limiter е деактивиран
- ③ Зададена скорост в зелено: скоростта е запаметена, Limiter е активиран

Кикдаун

Когато натиснете педала на газта, преодолявайки точката на съпротивление (кикдаун), променливият Limiter преминава в пасивен режим.

Ако с променливия Limiter надвишите зададената скорост с повече от 3 км/ч, в дисплей инструмента мига символът **LIM**. Показва се съобщението **Limiter зададена скорост е надвишена/Limiter Setzgeschwindigkeit überschritten**.

Когато кикдаун приключи, в следните ситуации променливият Limiter се активира отново:

- скоростта на движение пада под запаметената скорост.
- извиква се запаметената скорост.
- Вие запамятвате нова скорост.

Управление на TEMPOMAT или на променливия Limiter

▲ ПРЕДУПРЕЖДЕНИЕ Опасност от произшествие поради запаметена скорост

Ако активирате запаметената скорост и тя е по-ниска от актуалната скорост, автомобилът активира спирачките.

► Обърнете внимание на пътната ситуация, преди да активирате запаметената скорост.

Условия

TEMPOMAT

- TEMPOMAT е включен.
- ESP® е включена, но не регулира.
- Скоростта на движение трябва да е най-малко 20 км/ч.

Променлив Limiter

- Автомобилът е стартиран.
- Променливият Limiter е избран.

Превключване между TEMPOMAT и променлив Limiter

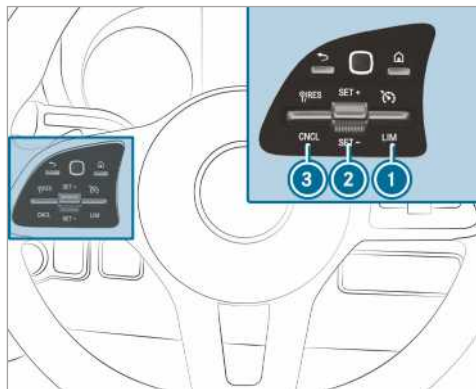

► **Избиране на TEMPOMAT:** натиснете двупозиционния превключвател ① нагоре.

► **Избиране на променлив Limiter:** натиснете двупозиционния превключвател ① надолу.

① Автомобил с активен асистент за дистанция **DISTRONIC**: променливият Limiter се избира чрез друг бутон (→ Страница 152).

Активиране на TEMPOMAT или на променливия Limiter

► Натиснете двупозиционния превключвател ② нагоре (SET+) или надолу (SET-).

► Махнете крака си от педала на газта. Тогава актуалната скорост на движение се запамята и поддържа от автомобила (TEMPOMAT) или се ограничават (променлив Limiter).

Увеличаване/намаляване на скоростта

► Натиснете двупозиционния превключвател ② нагоре/надолу. Запаметената скорост се увеличава или намалява с 1 км/ч.

или

► Натиснете и задръжте двупозиционния превключвател ② нагоре/надолу. Запаметената скорост се увеличава или намалява на стъпки от по 1 км/ч.

или

► Натиснете двупозиционния превключвател ② отвъд точката на прищракане. Запаметената скорост се увеличава или намалява с 10 км/ч.

или

► Натиснете двупозиционния превключвател ② отвъд точката на прищракане и задръжте. Запаметената скорост се увеличава или намалява на стъпки от по 10 км/ч.

или

- ▶ Ускорете автомобила до желаната скорост.
- ▶ Натиснете двупозиционния превключвател ② нагоре.

① **Автомобили с механична предавателна кутия:** при ниски обороти на двигателя TEMPOMAT или Limiter се изключва. При включен празен ход или натиснат педал на съединителя за повече от шест секунди TEMPOMAT се изключва.

Приемане на разпознатата скорост

Ако при активен TEMPOMAT/променлив Limiter асистентът за разпознаване на пътни знаци е разпознал пътен знак за допустима максимална скорост и той се покаже в дисплей инструмент:

- ▶ Натиснете двупозиционния превключвател ③ нагоре. Максимално допустимата скорост от пътния знак се запаметява и поддържа от автомобила или съответно се ограничава.

Деактивиране на TEMPOMAT или на променливия Limiter

- ▶ Натиснете двупозиционния превключвател ③ (CNCL) надолу.

Когато TEMPOMAT или променливият Limiter е деактивиран,

- актуалната скорост на движение се запаметява с двупозиционния превключвател ② (SET+) или (SET-) и продължава да се поддържа от автомобила.
- последно запаметената скорост се извиква с двупозиционния превключвател ③ (RES) и продължава да се поддържа от автомобила.

① Когато спирате, изключите ESP® или ESP® регулира, TEMPOMAT се деактивира. Променливият Limiter не се деактивира. Когато паркирате автомобила, последно запаметената скорост се изтрива.

Постоянен Limiter

Ако искате автомобилът трайно да не надвишава определена скорост (напр. за режим зимни гуми), можете да я зададете с постоянния Limiter.

За тази цел в мултимедийната система можете да ограничите скоростта на стойност между 120 км/ч и 180 км/ч (→ Страница 151).

Малко преди да достигнете зададената скорост, същата се показва на мултифункционалния дисплей. Ако потвърдите съобщението с , до спиране на автомобила няма да последва нова индикация. Повторна индикация се появява едва след ново стартиране на автомобила.

Дори и при кикдаун, постоянният Limiter не може да премине в пасивен режим и скоростта остава под зададената скорост.

Настройване на ограничение на скоростта при зимни гуми

Мултимедийна система:

→  → **Настройки** → Fahrzeug (Автомобил) → **Огранич. зимни гуми**

- ▶ Изберете скорост или изключете функцията.

Активен асистент за дистанция DISTRONIC

Функция на активния асистент за дистанция DISTRONIC

По участъци със свободно движение активният асистент за дистанция DISTRONIC поддържа настроената скорост за движение. При разпознати, движещи се отпред автомобили се поддържа настроената дистанция дори ако това налага пълно спиране. Автомобилът – ускорява или забавя в зависимост от дистанцията до автомобила отпред и до настроената скорост –. Скоростта и разстоянието се настройват и запаметяват с волана. Скоростта може да бъде задавана в диапазона между 20 км/ч и 160 км/ч или между 20 км/ч и максималната скорост на автомобила.

Други функции на активния асистент за дистанция DISTRONIC:

- В зависимост от избраното преди това разстояние, DISTRONIC регулира динамично (малко разстояние) или икономично (голямо разстояние).
- В зависимост от разпознатото тегло на автомобила, динамиката на регулирането на DISTRONIC се намалява.
- Започването на рязко ускоряване до запаметената скорост се извършва, когато бъде включен светлинен пътепоказател за преминаване в лента за изпреварване.

Активният асистент за дистанция DISTRONIC е само помощно средство. Отговорността за безопасната дистанция, скоростта и своевременното спиране е изцяло на водача.

Граници на системата

В следните ситуации напр. е възможно системата да е с нарушена функция или изобщо да не функционира:

- при сняг, дъжд, мъгла, силни пръски, заслепяване, директни слънчеви лъчи или бързо променящи се условия на светлината
- в закрит паркинг, по път с голям наклон надолу или нагоре
- Радарните датчици са замърсени или покрити.
- по гладки или хлъзгави улици задвижващите кола може да загубят сцепление при задействане на спирачките или при ускоряване и така е възможно автомобилът да поднесе.

- Неподвижни обекти не се разпознават ако преди това не са били разпознати като движещите се.
- В завои може да има загуба или лошо разпознаване на автомобили. Тогава не се регулира спрямо автомобил и може да настъпят нежелани ускорения.

Не използвайте активния асистент за дистанция DISTRONIC в тези ситуации.

▲ ПРЕДУПРЕЖДЕНИЕ Опасност от произшествие поради ускорение или спиране на активния асистент за дистанция DISTRONIC

Активният асистент за дистанция DISTRONIC може да ускори или спре автомобила напр. в следните случаи:

- Когато процесът на потегляне се извършва посредством активния асистент за дистанция DISTRONIC.
- Когато запаметената скорост бъде активирана и тя е осезателно по-висока или по-ниска от актуалната скорост на движение.
- Когато активният асистент за дистанция DISTRONIC спре да разпознава движещ се отпред автомобил или не реагира на определени обекти.

▶ Винаги наблюдавайте пътната обстановка внимателно и бъдете в готовност за спиране.

▶ Обърнете внимание на пътната ситуация, преди да активирате запаметената скорост.

▲ ПРЕДУПРЕЖДЕНИЕ Опасност от произшествие при недостатъчно намаляване на скоростта от активния асистент за дистанция DISTRONIC

Активният асистент за дистанция DISTRONIC спира автомобила Ви с до 50% от максимално възможното забавяне. Когато това забавяне не е достатъчно, активният асистент за дистанция DISTRONIC Ви предупреждава визуално и звуково.

▶ В тези случаи напаметете скоростта и спазвайте достатъчно разстояние.

▶ Спрете сами и/или отклонете автомобила.

▲ ПРЕДУПРЕЖДЕНИЕ Опасност от произшествие поради ограничена разпознаваемост на активния асистент за дистанция DISTRONIC

Активният асистент за дистанция DISTRONIC не реагира или реагира ограничено:

- при изменен стил на шофиране или смяна на лентата

- на пешеходци, животни, двучелесни превозни средства или неподвижни автомобили, както и на неочаквани препятствия
- пътната и околната ситуация
- на насрещното и напречното движение от автомобили

В тези ситуации активният асистент за дистанция DISTRONIC не може да предупреждава или да съдейства чрез намеса.

▶ Винаги внимателно наблюдавайте пътната обстановка и бъдете в готовност да спрете.

Управление на активния асистент за дистанция DISTRONIC

Условия

- Автомобилът е стартиран.
- Паркинг-спирачката е освободена.
- ESP® е включен и не управлява.
- Предавателната кутия е в позиция **D**.
- Вратите на водача и на пътника до водача са затворени.
- Разпознаването на заета седалка на водача е разпознано водач с поставен предпазен колан.
- Проверката на сензорната система на радара е успешно завършена.

Превключване между Limiter и активния асистента за дистанция DISTRONIC

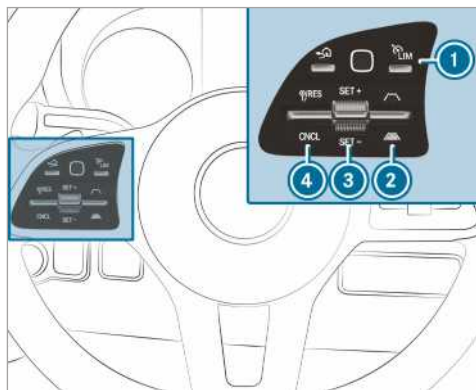

▶ Натиснете бутон ①.

Активиране на активния асистент за дистанция DISTRONIC или на променливия Limiter

▶ **Активиране без запаметена скорост:** натиснете двупозиционния превключвател ③ нагоре (SET+) или надолу (SET-).

Актуалната скорост на движение се запазва и поддържа от автомобила (активен асистент за

дистанция DISTRONIC) или се ограничава (променлив Limiter).

или

▶ **Активиране със запаметена скорост:** натиснете двупозиционния превключвател ④ нагоре (RES).

ⓘ Чрез двукратно натискане нагоре на двупозиционния превключвател ④, активният асистент за дистанция DISTRONIC или променливият Limiter се активират с показаното в комбинирания инструмент ограничение на скоростта.

Приемане на показаното ограничение на скоростта при активен асистент за дистанция DISTRONIC или на Limiter

▶ Натиснете двупозиционния превключвател ④ нагоре (RES).
Показаното в комбинирания инструмент ограничение на скоростта се приема като запаметена скорост. Автомобилът напаса скоростта си спрямо движещия се пред Вас автомобил максимално близо до запаметената скорост.

Повторно потегляне с активен асистент за дистанция DISTRONIC

▶ Махнете крака си от спирачния педал.
▶ Натиснете двупозиционния превключвател ④ нагоре (RES).

или

▶ Натискате кратко и осезаемо педала на газта. Функциите на активния асистент за дистанция DISTRONIC продължават да бъдат активни.

Деактивиране на активния асистент за дистанция DISTRONIC

▲ ПРЕДУПРЕЖДЕНИЕ Опасност от произшествие поради включен активен асистент за дистанция DISTRONIC при напускане на седалката на водача

Ако спирачките на автомобила са задействани само от активния асистент за дистанция DISTRONIC и Вие напуснете седалката на водача, той може да потегли самоволно.

▶ Винаги изключвайте активния асистент за дистанция DISTRONIC и обезопасявайте автомобила срещу самоволно потегляне преди да станете от седалката на водача.

▶ Натиснете двупозиционния превключвател ④ надолу (CNCL).

▶ Натиснете спирачния педал.

Увеличаване или намаляване на скоростта

▶ Натиснете двупозиционния превключвател ③ нагоре (SET+) или надолу (SET-). Запаметената скорост се увеличава или намалява с 1 км/ч.

или

▶ Натиснете и задръжте двупозиционния превключвател ③ нагоре (SET+)/надолу (SET-). Запаметената скорост се увеличава или намалява на стъпки от по 1 км/ч.

или

▶ Натиснете двупозиционния превключвател ③ отвъд точката на прищракване. Запаметената скорост се увеличава или намалява с 10 км/ч.

или

▶ Натиснете двупозиционния превключвател ③ отвъд точката на прищракване и задръжте. Запаметената скорост се увеличава или намалява на стъпки от по 10 км/ч.

Увеличаване или намаляване на зададената дистанция от движещия се отпред автомобил

▶ **Увеличаване на зададената дистанция:** натиснете двупозиционния превключвател ② надолу



▶ **Намаляване на зададената дистанция:** натиснете двупозиционния превключвател ② нагоре



Информация за асистента при потегляне по наклон нагоре

Асистентът при потегляне по наклон нагоре задръжа автомобила за кратко време при следните условия:

- Автомобили с механична предавателна кутия: включена е някоя предавка.
- Автомобили с автоматична предавателна кутия: предавателната кутия е на позиция **D** или **R**.
- Паркинг-спирачката е освободена.

Така имате време да преместите крака си от спирачния педал върху педала на газта, преди автомобилът самоволно да потегли надолу.

▲ ПРЕДУПРЕЖДЕНИЕ Опасност от произшествие - и нараняване вследствие на самоволно потегляне на автомобила

След кратко време асистентът за потегляне по наклон нагоре вече не задръжа автомобила и той може да се задвижи свободно.

▶ Затова бързо преместете крака си от педала на спирачките - върху педала на газта. Никога не се опитвайте да напуснете автомобила, когато той се задръжжа от асистента при потегляне по наклон нагоре.

HOLD функция

HOLD функция

Условия

- Разпознаването на заета седалка на водача е разпознано водач с поставен предпазен колан.

HOLD функцията спира автомобила, без да се налага да натискате спирачния педал, напр. при потеглянето по наклон. Когато подадете газ за да потеглите, спирачното действие се отменя и HOLD функцията се изключва.

Граници на системата

- Наклонът не трябва да надвишава 30 %.

Асистент за паркиране PARKTRONIC

Функция на асистента за паркиране PARKTRONIC

Асистентът за паркиране PARKTRONIC е електронна система за паркиране с ултразвук. Той следи с помощта на шест датчика на предната и шест датчика на задната броня пространството около вашия автомобил. Асистентът за паркиране PARKTRONIC ви показва визуално и звуково разстоянието между Вашия автомобил и дадено препятствие.

Асистентът за паркиране PARKTRONIC е само помощно средство. Той не може да замести Вашето внимание по отношение на околната среда. Отговорността за безопасното маневриране, паркиране и напускане на паркомястото е изцяло Ваша. Убедете се най-вече, че при маневриране, заемане или напускане на паркомясто в участъка за маневриране не се намират хора, животни или предмети.

В стандартната настройка при разстояние от около 0,4 м до препятствието се чува звук през определен интервал. При разстояние от около 0,3 м звучи непрекъснат звуков сигнал. В мултимедийната система можете да настроите предупредителният звуков сигнал да започва още при по-големи разстояния от около 1 м (→ Страница 154).

Индикация на асистента за паркиране PARKTRONIC в мултимедийната система

Когато индикацията в мултимедийната система на асистента за паркиране PARKTRONIC не е активна и се разпознае препятствие на пътя, при скорости до около 10 км/ч се показва изскачащ прозорец на асистента за паркиране PARKTRONIC в мултимедийната система.

Граници на системата

Асистентът за паркиране PARKTRONIC може евентуално да не забележи следните препятствия:

- препятствия под зоната на разпознаване, напр. хора, животни или предмети
- препятствия над зоната на разпознаване, напр. извънгабаритен товар, надвеси или товарни рампи на товарни автомобили

Датчиците трябва да са почистени от замърсявания, лед или киша. В противен случай те не могат да функционират правилно. Почиствайте редовно датчиците, без да ги надрасквате или повредите.

Автомобили с теглително-прикачно устройство: когато създадете електрическата връзка между Вашия автомобил и ремаркетото, асистентът за паркиране PARKTRONIC за задната зона се деактивира.

Изключване или включване на асистента за паркиране PARKTRONIC

1 **УКАЗАНИЕ** Опасност от произшествие вследствие обекти в близост

Асистентът за паркиране PARKTRONIC може да не разпознае определени обекти в близост.

- ▶ При паркиране или маневриране внимавайте особено за обекти, които са под или над датчиците, напр. саксии или теглително-прикачни устройства. В противен случай автомобилът или други обекти може да се повредят.

Мултимедийна система:

→  ▶ **Настройки** ▶ **Бърз достъп**

▶ Изберете **PARKTRONIC Вкл.**

В зависимост от предишното състояние функцията се включва или изключва.

i При стартиране на автомобила асистентът за паркиране PARKTRONIC е автоматично включен.

Настройване на предупредителните тонове на асистента за паркиране PARKTRONIC

Мултимедийна система:

→ **Настройки** ▶ **Асистенти** ▶ **Камера и асист. парк.** ▶ **Настр. предуп. сигнал**

Настройване силата на звука на предупредителните тонове

- ▶ Изберете **Сила звук предуп. сигнали.**
- ▶ Настройте дадена стойност.

Настройване височината на предупредителните тонове

- ▶ Изберете **Височина предуп. сигнали.**
- ▶ Настройте дадена стойност.

Задаване на момент за активиране на предупредителните тонове

Можете да зададете дали предупредителните тонове на асистента за паркиране PARKTRONIC да се активират при по-голямо разстояние до препятствието.

- ▶ Изберете **По-ранно предупреждение.**
- ▶ Включете или изключете функцията.

Включване или изключване на намаляването на силата на звука

Можете да зададете дали по време на звуково предупреждение на асистента за паркиране PARKTRONIC да се намали силата на звука на медиен източник в мултимедийната система.

- ▶ Изберете **Намаляване аудио при предупр. сигнали**.
- ▶ Включете или изключете функцията.

Камера за заден ход

Начин на работа на камерата за заден ход

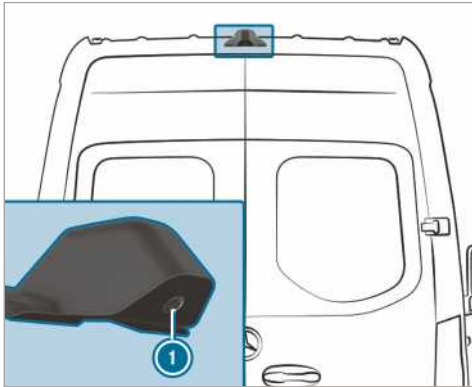

Ако сте включили функцията в мултимедийната система, при включване на предавката за заден ход в мултимедийната система се показва картината на камерата за заден ход ❶. Динамични помощни линии показват траекторията, която актуалното положение на волана задава. Можете да се ориентирате при движение на заден ход и да избягвате препятствия.

Ако са спазени следните условия, в мултимедийната система се показва картината на камерата за заден ход ❶:

- Подаването на контакт е включено.
- Не е включена предавка за заден ход.
- Отварят се задните радиални врати.

По този начин може да се наблюдава пространството зад автомобила.

Когато задните радиални врати се затворят, картината на камерата за заден ход се изключва след около десет секунди.

Камерата за заден ход е само помощно средство. Тя не може да замести Вашето внимание по отношение на околната среда. Отговорността за безопасно маневриране и паркиране винаги е изцяло Ваша. Уверете се, че при маневрирането или паркирането няма и хора, животни или предмети в зоната за маневриране.

Възможно е камерата за заден ход да покаже препятствията изкривени в перспектива, неправилно или дори изобщо да не ги покаже. Камерата за заден ход не може да покаже всички обекти, които се намират много близо до или под задната броня. Тя не предупреждава за сблъсък, лица или предмети.

Можете да избирате между следните изгледи:

- нормален изглед
- изглед Широко ъгъл
- изглед Ремарке

Пространството зад автомобила се представя, както във вътрешното огледало за обратно виждане – с огледално изображение.

Граници на системата

Камерата за заден ход не функционира или функционира ограничено и в следните ситуации:

- вали силен дъжд, сняг или има мъгла.
- осветлението е слабо, напр. през нощта.
- околното пространство се осветява от флуоресцентна светлина, на дисплея може да се появи трептене.
- температурата се сменя бързо, напр. ако през зимата влезете от студено директно в затопления гараж.
- температурата на околната среда е много висока.
- обективът на камерата е покрит, замърсен или изпотен. Спазвайте указанията за почистване на камерата за заден ход (→ Страница 277).
- камерата или задната част на Вашия автомобил е повредена. В такъв случай поръчайте проверка на камерата, нейното разположение и настройка в квалифициран сервиз.

Чрез монтаж на допълнителни приспособления по автомобила отзад (напр. падащ борд), може да се ограничи видимостта и други функции на камерата за заден ход.

- ❶ Контрастът на дисплея може да бъде повлиян от падаща слънчева светлина или други светлинни източници. В тези случаи бъдете изключително внимателни.
- ❶ При значително ограничена използваемост на дисплея, напр. поради грешки в пикселите, поръчайте поправката или замяната му.
- ❶ Предмети, които не са ниво на земята, изглеждат по-отдалечени, отколкото са всъщност, напр.:
 - бронята на паркирал отзад автомобил
 - теглич на ремарке
 - теглича на теглително-прикачното устройство
 - задната част на лек автомобил
 - вертикален стълб

Използвайте помощните линии на камерата само за ориентация. Не се доближавайте до предмети повече, отколкото показва най-долната хоризонтална линия. В противен случай може да повредите автомобила и/или предмета.

Автомобили без асистент за паркиране PARKTRONIC

Следните изгледи на камерата са на разположение в мултимедийната система:

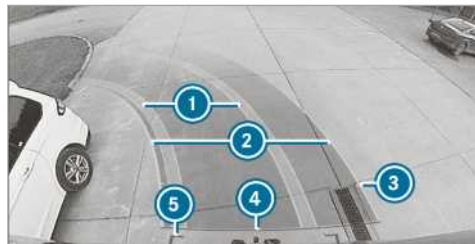

Нормален изглед

- ① Жълта траектория на гумите при текущо завъртане на волана (динамично)
- ② Жълта помощна линия, ширина на автомобила (заемана площ) в зависимост от актуалното завъртане на волана (динамично)
- ③ Маркировка на разстояние от около 1,0 м (задните врати могат още да се отворят напълно.)
- ④ Червена помощна линия на разстояние от около 0,3 м до задната част на автомобила
- ⑤ Червени помощни линии на разстояние от около 0,2 м до задната част на автомобила, ширина на автомобила с външни огледала



изглед Широк ъгъл

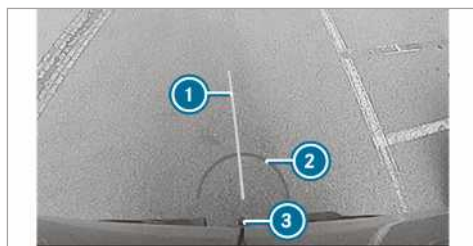

Изглед Ремарке (когато е монтирано теглително-прикачно устройство)

- ① Жълта помощна линия, помощ за насочване
- ② Червена помощна линия на разстояние от около 0,3 м до сферичната глава на теглително-прикачното устройство
- ③ Сферична глава на теглително-прикачното устройство

Автомобили с асистент за паркиране PARKTRONIC

Следните изгледи на камерата са на разположение в мултимедийната система:

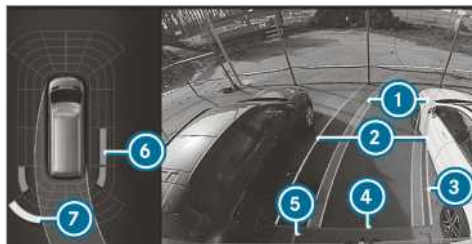

Нормален изглед

- ① Жълта траектория на гумите при текущо завъртане на волана (динамично)
- ② Жълта помощна линия, ширина на автомобила (заемана площ) в зависимост от актуалното завъртане на волана (динамично)
- ③ Маркировка на разстояние от около 1,0 м (задните врати могат още да се отворят напълно.)
- ④ Червена помощна линия на разстояние от около 0,3 м до задната част на автомобила
- ⑤ Червени помощни линии на разстояние от около 0,2 м до задната част на автомобила, ширина на автомобила с външни огледала
- ⑥ Оранжева предупредителна индикация на асистента за паркиране PARKTRONIC: препятствия на средно разстояние (между 0,4 м и 0,6 м)
- ⑦ Жълта предупредителна индикация на асистента за паркиране PARKTRONIC: препятствия на разстояние между 0,6 м и 1,0 м

- ⓘ Когато разстоянието до препятствието е около 0,4 м или по-малко, предупредителната индикация на асистента за паркиране PARKTRONIC става червена.
- ⓘ Ако цялата система откаже, вътрешните сегменти на предупредителната индикация се показват в червено.

Ако системата откаже в задната част, представянето на сегментите се променя по следния начин:

- при движение на заден ход задните сегменти се показват в червено.
- При движение напред задните сегменти се скриват.

Когато асистентът за паркиране PARKTRONIC е изключен, предупредителната индикация се скрива.



Изглед Широк ъгъл

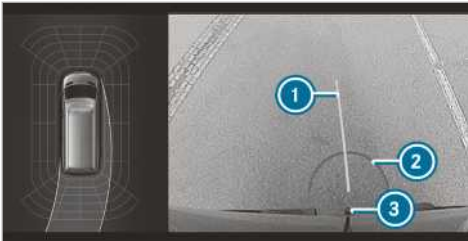

Изглед Ремарке (когато е монтирано теглително-прикачно устройство)

- ① Жълта помощна линия, помощ за насочване
- ② Червена помощна линия на разстояние от около 0,3 м до сферичната глава на теглително-прикачното устройство
- ③ Сферична глава на теглително-прикачното устройство

Камера 360°

Функция на камера 360°

Камера 360° представлява система, която се състои от четири камери. Камерите засичат непосредственото пространство около автомобила. Системата Ви

подпомага напр. при паркиране или при изходи с лоша видимост.

Камерата 360° е само помощно средство. Тя не може да замести Вашето внимание по отношение на околната среда. Отговорността за безопасно маневриране и паркиране винаги е изцяло Ваша. Уверете се, че при маневрирането или паркирането няма и хора, животни или предмети в зоната за маневриране.

Системата обработва изображенията от следните камери:

- камера за заден ход
- предна камера
- две странични камери във външните огледала

Изгледи на камера 360°

Можете да избирате между различни изгледи:

Top View

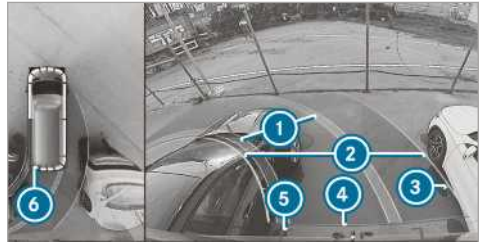

- ① Жълта траектория на гумите при текущо завъртане на волана (динамично)
- ② Жълта помощна линия, ширина на автомобила (заемана площ) в зависимост от актуалното завъртане на волана (динамично)
- ③ Маркировка на разстояние от около 1,0 м (задните врати могат още да се отворят напълно.)
- ④ Червена помощна линия на разстояние от около 0,3 м до задната част на автомобила
- ⑤ Червени помощни линии на разстояние от около 0,2 м до задната част на автомобила, ширина на автомобила с външни огледала
- ⑥ Червена предупредителна индикация на асистента за паркиране PARKTRONIC: препятствия на разстояние от около 0,4 м или по-малко

Когато асистентът за паркиране PARKTRONIC е готов за работа и не разпознава обекти, сегментите на предупредителната индикация се показват сиво.

- ⓘ Ако цялата система откаже, сегментите на предупредителната индикация се показват в червено.

Ако системата откаже в задната част, представянето на сегментите се променя по следния начин:

- при движение на заден ход задните сегменти се показват в червено.
- При движение напред задните сегменти се скриват.

Когато асистентът за паркиране PARKTRONIC е изключен, предупредителната индикация се скрива.

Помощни линии

- ① Помощните линии в дисплея на мултимедийната система показват дистанциите до собствения автомобил. Дистанциите важат само до височината на пътното платно. Помощните линии в режима с ремарке са представени на нивото на теглително-прикачното устройство.

Изглед Ремарке (когато е монтирано теглително-прикачно устройство)



Изглед Ремарке (когато е монтирано теглително-прикачно устройство)

- ① Жълта помощна линия, помощ за насочване
- ② Червена помощна линия на разстояние от около 0,3 м до сферичната глава на теглително-прикачното устройство
- ③ Сферична глава на теглително-прикачното устройство

Страничен изглед с изображение от камерите в огледалата

В този изглед могат да бъдат видени страните на автомобила.

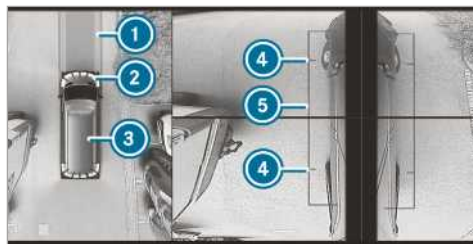

- ① Пътна лента при текущо завъртане на волана
- ② Жълта предупредителна индикация на асистента за паркиране PARKTRONIC: препятствия на разстояние от около 1,0 м или по-малко
- ③ Поглед отгоре над собствения автомобил
- ④ Маркировка на точките, където са разположени колелата
- ⑤ Помощна линия на външните очертания на автомобила с отворени външни огледала

Ако разстоянието до препятствието намалее, се променя цветът на предупредителната индикация ②.

Отказ на системата

В мултимедийната система се показва следната индикация, ако няма готовност за работа:



Граници на системата

Камерата 360° работи ограничено или въобще не работи и в следните ситуации:

- предните врати са отворени.
- страничните огледала се прибират.
- вали силен дъжд, сняг или има мъгла.
- осветлението е слабо, напр. през нощта.
- околното пространство се осветява от флуоресцентна светлина, на дисплея може да се появи трептене.
- температурата се сменя бързо, напр. ако през зимата влезете от студено директно в затопления гараж.
- температурата на околната среда е много висока.
- обективът на камерата е покрит, замърсен или изпотен.
- камерата или части на автомобила, в които са монтирани камерите, са повредени. В такъв слу-

чай поръчайте проверка на камерите, тяхното разположение и настройка в квалифициран сервиз.

При тези ситуации не използвайте камера 360°. В противен случай можете евентуално да нараните някого при паркирането или да се сблъскате с предмети.

При автомобили с регулируема на височина ходова част или при много натоварени автомобили при отклоняването от стандартната височина технически обусловено може да се стигне до неточности при помощните линии и при представяне на изчислените картини.

Вследствие на допълнителни приспособления по автомобила отзад (напр. падащ борд), полето на видимост и други функции на системата от камери могат да бъдат ограничени.

i Контрастът на дисплея може да бъде повлиян от внезапно падаща слънчева светлина или други светлини източници, напр. когато излизате от гаража. В тези случаи бъдете изключително внимателни.

i При значително ограничена използваемост на дисплея, напр. поради грешки в пикселите, поръчайте поправката или замяната му.

Ако са спазени следните условия, в мултимедийната система автоматично се показва картината на камера 360°:

- Подаването на контакт е включено.
- Отварят се задните радиални врати.

По този начин може да се наблюдава пространството зад автомобила.

Когато задните радиални врати се затворят, картината на камерата за заден ход се изключва след около десет секунди.

Спазвайте указанията за почистване на камера 360° (→ Страница 277).

Избиране на изгледа на камера 360°

Условия

- В мултимедийната система е активирана функцията **Авт. камера зад. ход** (→ Страница 159).

▶ Включете предавката за заден ход.

▶ Изберете в мултимедийната система желанния изглед.

Включване/изключване на автоматичен режим на камерата за заден ход

Камерата за заден ход е само помощно средство. Тя не може да замести Вашето внимание по отношение на околната среда. Отговорността за безопасното маневриране, паркиране и напускане на паркоместото е изцяло Ваша. Най-вече се уверете, че в зоната на движение не се намират хора, животни или предмети. Съобразявайте се с околната среда и винаги имайте готовност да задействате спирачките.

Мултимедийна система:

 **Настройки** **▶ Fahrzeug** (Автомобил) **▶ Камера за заден ход**

▶ Включете или изключете **Авт. камера зад. ход**.

Включване/изключване на помощта при маневриране

Мултимедийна система:

 **Настройки** **▶ Асистенти** **▶ Камера и асист. парк.**

▶ Включете или изключете **Помощ маневриране**.

i Когато помощта при маневриране е включена, са активни следните функции:

- Drive Away Assist (→ Страница 163)
- Rear Cross Traffic Alert (→ Страница 164)

ATTENTION ASSIST

Функция на ATTENTION ASSIST

ATTENTION ASSIST Ви помага при дълги и монотонни пътувания, напр. по магистрали и междуградски пътища. Когато ATTENTION ASSIST установи признаци на умора или нарастващо невнимание на водача, той предлага почивка.

ATTENTION ASSIST е само помощно средство. Той не може винаги да разпознае навреме умора или нарастващото невнимание. Системата не може да замени отпочиналия и внимателен водач. При по-дълги пътувания правете навременни и редовни почивки, през които можете добре да си починете.

Можете да избирате между две настройки:

- **Стандартна:** нормална чувствителност на системата
- **Чувствителна:** по-висока чувствителност на системата Водачът се предупреждава по-рано и съответно степента на внимание (Attention Level), установена от системата, се напасва.

Ако се разпознае умора или нарастващо невнимание, в дисплейния инструмент се появява предупреждение: **Attention Assist: Pause!**. Може да изключите съобщението и при необходимост да направите почивка. Ако не направите почивка и ATTENTION ASSIST продължи да установява повишена липса на концентрация, ще бъдете предупреждени отново най-рано след 15 минути.

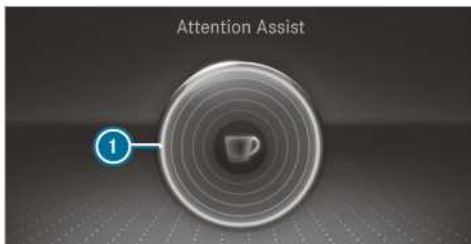

Индикация в дисплей инструмента (цветен дисплей)

В менюто Асистиране на бордовия компютър можете да извикате следната информация за статуса на ATTENTION ASSIST:

- продължителността на пътуването след последната почивка
- установената от ATTENTION ASSIST степен на вниманието:
 - Колкото по-пълен е кръгът, толкова по-висока е установената степен на внимание.
 - С намаляване на вниманието кръгът в средата на индикацията се изпразва отвън навътре.

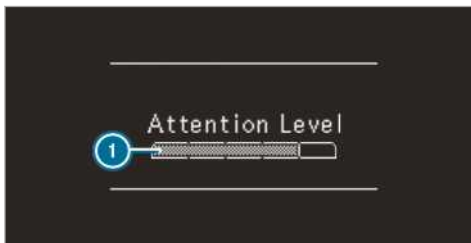

Индикация в дисплей инструмента (черно-бял дисплей)

В менюто Асистиране на бордовия компютър можете да извикате следната информация за статуса на ATTENTION ASSIST:

- продължителността на пътуването след последната почивка
- установената от ATTENTION ASSIST степен на вниманието:
 - Колкото по-пълно е стълбчето, толкова по-висока е установената степен на внимание.
 - С намаляване на вниманието се изпразва стълбчето.

Когато ATTENTION ASSIST не може да изчисли нивото на внимание и не може да изведе предупреждение, се появява съобщението **Ниво на концентрация**.

Ако дисплей инструментът показва предупреждение, в мултимедийната система се предлага търсене на хотели. Можете да изберете хотел и да старти-

рате навигацията към това място. Тази функция може да активирате или деактивирате в мултимедийната система.

Когато ATTENTION ASSIST е изключен, при работещ двигател диаграмата на асистента в дисплей инструмента показва символа . При ново стартиране на двигателя, ATTENTION ASSIST автоматично е включен. Избраната последно чувствителност остава запазена.

Граници на системата

ATTENTION ASSIST е активен в диапазона от скорост 60 км/ч и 200 км/ч.

В следните ситуации ATTENTION ASSIST функционира ограничено и е възможно предупреждението да последва прекалено късно или изобщо да не последва:

- при по-малко от около 30 минути продължителност на пътуване
- при лошо състояние на пътното платно (големи неравности, дупки)
- при силен страничен вятър
- при спортен стил на шофиране (високи скорости в завоите или интензивно ускоряване)
- ако часовникът е настроен неправилно
- при активни пътни ситуации, при честа смяна на пътната лента и скоростта

Оценката на умората и на вниманието на ATTENTION ASSIST се изтрива и се стартира отново при продължаване на пътуването, ако:

- изключите двигателя.
- свалите предпазния колан и отворите вратата на водача (напр. смяна на водача или почивка).

Настройване на ATTENTION ASSIST

Мултимедийна система:

 **Настройки** >> **Асистенти** >> **Attention Assist**

Възможности за настройване

- ▶ Изберете **Стандартно**, **Чувствително** или **Изкл.**

Предложение за място за почивка

- ▶ Изберете **Предл. място за отдих**.
- ▶ Включете или изключете функцията. Когато ATTENTION ASSIST разпознае умора или нарастваща липса на концентрация, Ви предлага място за почивка наблизо.
- ▶ Изберете място за почивка от предложените. Извършва се навигация към избраното място за почивка.

Асистент за разпознаване на пътни знаци

Функция на асистента за разпознаване на пътни знаци

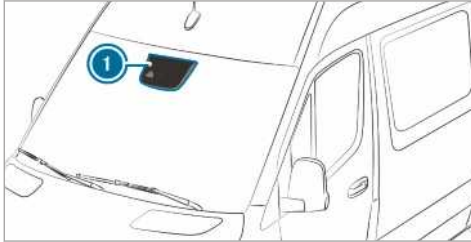

Асистентът за разпознаване на пътни знаци регистрира пътните знаци с мултифункционална камера ①. Той Ви помага, като в комбининструмента показва разпознатите ограничения на скоростта и забраните за изпреварване.

Тъй като асистентът за разпознаване на пътни знаци ползва и данните оставени в навигационната система, индикацията може да се актуализира и без разпознат пътен знак:

- Ако бъде сменен пътят, напр. при включване/излизане от автомагистрала.
- Ако бъде преминала граница на населено място, която е отразена в дигиталната карта.

Ако системата разпознае, че навлизате в участък от пътя обратно на предписаната посока на движение, се активира предупреждение.

Пътни знаци за ограничение чрез допълнителен знак (напр. при мокра настилка) също се разпознават от камерата.

Предупреждение при надвишаване на допустимата максимална скорост

Системата може да Ви предупреди, ако несъзнателно надвишите максимално допустимата скорост. Освен това можете да настроите в мултимедийната система с колко да може да се надвишава максимално допустимата скорост преди да има предупреждение. Можете да настроите дали предупреждението да е само оптично, или и звуково.

Индикация в дисплей инструмента

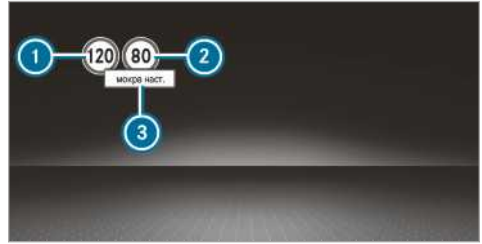

Дисплей инструмент (цветен дисплей)

- ① Допустима скорост
- ② Допустима скорост при ограничение
- ③ Допълнителен знак с ограничение
- ⓘ В дисплей инструмента се показва винаги само единия пътен знак ① или ②, при необходимост с допълнителен знак ③. Ако едновременно бъдат разпознати два валидни пътни знака, в дисплей инструмента за появява знак плюс до пътния знак като указание, че навигационната система се показват и двата знака.

Тъй като асистентът за разпознаване на пътни знаци ползва и данните оставени в навигационната система, индикацията може да се актуализира и без разпознат пътен знак:

- ако бъде сменен пътят, напр. при включване в/излизане от автомагистрала.
- ако се премине покрай граница на населено място, която е отразена в дигиталната карта.

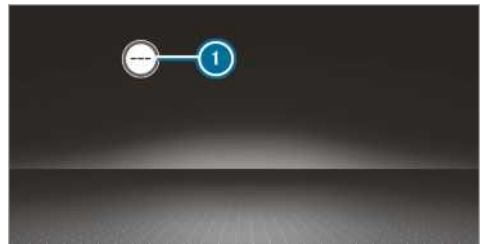

Асистентът за разпознаване на пътни знаци не се предлага във всички държави. Ако не е на разположение, в скоростомера се показва индикацията ①.

Граници на системата

В следните ситуации е възможно системата да е с нарушена функция или изобщо да не функционира:

- при лоша видимост, напр. при слабо осветление на пътното платно, при интензивно сменящи се сенчести и осветени места, при дъжд, сняг, мъгла или силни пръски
- при заслепяване, напр. поради насрещно движение, директни слънчеви лъчи или отражения

- при замърсено челно стъкло в зоната на мултифункционалната камера или когато камерата е изпотена, повредена или покрита
- когато пътните знаци се разпознават трудно, напр. поради замърсяване, закриване, сняг или недостатъчно осветление
- при погрешна или неактуална информация в дигиталната пътна карта на навигационната система
- при неясни указателни табели, напр. пътни знаци на строителни обекти или съседни пътни ленти

Настройване на асистента за разпознаване на пътни знаци

Мултимедийна система:

→  → **Настройки** → **Асистенти** → **Асистент пътни знаци**

Показване на разпознатите пътни знаци в медийния дисплей

- ▶ Изберете **Индикация гл. диспл.**
- ▶ Включете или изключете функцията.

Изберете Вид на предупреждението.

- ▶ Изберете **Визуално** и **Звуково**, **Визуално** или **Няма**.

Настройване на прага за активиране на предупредителното съобщение

Тази стойност определя от какво превишение на скоростта да последва предупреждението.

- ▶ Изберете **Граница предупрежд.**
- ▶ Настройте скорост на движение.

Асистент за сляпа зона

Функция на асистент за сляпа зона с предупреждение при слизване

Асистентът за сляпа зона наблюдава с два странично насочени назад радарни датчика зоната непосредствено до и встрани от автомобила.

▲ ПРЕДУПРЕЖДЕНИЕ Опасност от произшествие въпреки асистента за сляпа зона

Асистентът за сляпа зона не реагира нито на неподвижни обекти, нито на автомобили, които се доближават с голяма разлика в скоростта и Ви изпреварват.

Поради това в тези ситуации асистентът за сляпа зона не може да предупреждава.

- ▶ Винаги наблюдавайте пътната обстановка внимателно и поддържайте достатъчно безопасна странична дистанция.

Асистентът за сляпа зона е само помощно средство. Възможно е той да не разпознае всички автомобили

и не може да замени Вашето внимание. Винаги внимавайте за достатъчно странично разстояние до други участници в движението или до препятствия. Ако при скорост от около 12 км/ч бъде разпознат автомобил, който непосредствено след това навлезе в зоната за наблюдение до Вашия автомобил, предупредителната лампа във външното огледало светва в червено.

- ▶ При закачено ремарке може да се възпрепятства ъгъла на видимост на радарния датчик, което ограничава наблюдението. Винаги наблюдавайте пътната обстановка внимателно и поддържайте достатъчно безопасна странична дистанция.

Ако автомобил се намира на недостатъчно безопасно разстояние странично в зоната за наблюдение и Ви включите светлинния пътепоказател в съответната посока, ще чуете предупредителен звуков сигнал. Червената предупредителна лампа на външното огледало мига. Ако светлинният пътепоказател остане включен, всички останали разпознатите автомобили се показват от системата чрез мигане на червената предупредителна лампа.

Ако изпреварвате бързо друг автомобил, няма предупреждение.

Предупреждение при слизване

Предупреждението при слизване е допълнителна функция на асистента за сляпа зона и предупреждава пътниците на автомобила при неговото напускане за приближаващите се автомобили.

▲ ПРЕДУПРЕЖДЕНИЕ Опасност от произшествие въпреки предупреждението при слизване

Предупреждение при слизване не реагира нито на неподвижни обекти, нито на автомобили, които се доближават с голяма разлика в скоростта и Ви изпреварват.

Поради това в тези ситуации няма да се задейства предупреждение при слизване.

- ▶ При отваряне на вратите винаги внимателно наблюдавайте пътната обстановка и следете да има достатъчно свободно място.

- ▶ Предупреждението при слизване не се задейства на плъзгащи се или задни врати на багажно отделение.

Преглед

При спрял автомобил се разпознава обект в зоната за наблюдение отзад.	индикация във външното огледало
При спрял автомобил се отваря врата от съответната страна на автомобила. В зоната за наблюдение се разпознава обект с недостатъчно разстояние за безопасност.	визуално и акустично предупреждение

- ① Допълнителната функция е на разположение само при включен асистент за сънна зона и най-много до три минути след изключване на подаването на контакт. Когато системата за предупреждение при слизание вече не е на разположение, това се обозначава примигване във външното огледало.

Предупреждението при слизание е само помощно средство и не може да замести вниманието на пътниците в автомобила. Отговорността за отваряне на вратите и за напускане на автомобила носят пътниците в автомобила.

Граници на системата

Асистентът за сънна зона и предупреждението при слизание може да е ограничено в следните ситуации:

- при замърсени или покрити датчици
- при лоша видимост, напр. поради мъгла, силен дъжд, сняг или пръски
- при тесни автомобили в зоната за наблюдение, напр. велосипеди

- ① Спрели или бавнодвижещи се обекти не се показват.

При мантинели или подобни строителни ограничения може да бъдат подадени необосновани предупреждения. При по-продължително пътуване до дълги автомобили, напр. товарни автомобили, предупреждението може да прекъсне.

При включена предавка за заден ход асистентът за сънна зона не функционира.

Предупреждението при слизание може да е ограничено в следните ситуации:

- при закриване на датчика от съседни автомобили в тесни паркоместа
- при приближаващи хора

Включване или изключване на асистента за сънна зона

Мултимедийна система:

Настройки **Асистенти**

- ▶ Включете или изключете **Асист.** за сънна зона.

Функция на Drive Away Assist

- ① Drive Away Assist е на разположение само при автомобили с автоматична предавателна кутия.

Drive Away Assist може да намали силата на удара при потегляне. Когато се разпознае препятствие по посока на движение, скоростта на автомобила за кратко се намалява до около 2 км/ч. Когато бъде разпозната критична ситуация, се появява символ на картината от камерата на мултимедийната система.

▲ ПРЕДУПРЕЖДЕНИЕ Опасност от произшествие при ограничена функция на разпознаване на Drive Away Assist

Drive Away Assist не може винаги еднозначно да разпознава обекти и пътни ситуации.

В тези случаи Drive Away Assist може:

- да предупреди неоснователно и да не ограничи скоростта на автомобила.
- да не предупреди или да не ограничи скоростта на автомобила.

▶ Винаги наблюдавайте пътната обстановка внимателно и не разчитайте единствено на Drive Away Assist.

▶ Бъдете готови да спрете, респ. поемете управлението, за да избегнете опасност, доколкото пътната ситуация го позволява и ако маневрата е безопасна.

Drive Away Assist е само помощно средство. Той не може да замести Вашето внимание по отношение на околната среда. Отговорността за безопасното маневриране, паркиране и напускане на паркомястото е изцяло Ваша. Най-вече се уверете, че в зоната на движение не се намират хора, животни или предмети.

В следните ситуации може напр. да се появи опасност от сблъсък:

- при объркване на педала на газта и спирачния педал
- при погрешно включена предавка

Функцията Drive Away Assist е активна при следните условия:

- Асистентът за паркиране PARKTRONIC е включен.
- При всяка смяна на предавка след **R** или **D** при спрял автомобил.
- Разпознатото препятствие е на разстояние от ок. 1,0 м.
- функцията Помощ при маневриране е включена в мултимедийната система.

Граници на системата

При изкачвания и пътуване с ремарке асистентът Drive Away Assist не е наличен.

Начин на работа на Rear Cross Traffic Alert

За системата се ползват радарните датчици в бронята. Те наблюдават винаги зоната граничеща с автомобила. Ако радарните датчици са покрити от автомобили или други обекти, не се извършва разпознаване.

① Прочетете и указанията за асистента за сляпа зона (→ Страница 162).

Автомобили с асистент за сляпа зона: при напускане на паркомаястото на заден ход може да бъдете предупредени за напречно движение. Ако бъде разпознат автомобил, предупредителната лампа във външното огледало на съответната страна мига в червено. Ако бъде разпозната критична ситуация, допълнително прозвучава предупредителен звук сигнал.

Автомобили с асистент за сляпа зона и асистент за паркиране PARKTRONIC: при напускане на паркомаястото на заден ход може да бъдете предупредени за напречно движение. Когато бъде разпозната критична ситуация, се появява символ за предупреждение на картината от камерата на мултимедийната система. Ако след предупреждението не последва реакция на водача, автомобилът може автоматично да бъде спрял. В този случай се чува предупредителен звук сигнал.

Функцията Rear Cross Traffic Alert е активна при следните условия:

- Асистентът за сляпа зона е включен.
- Предавката за заден ход е включена или автомобилът се движи назад с пешеходна скорост.
- Функцията Помощ при маневриране е включена в мултимедийната система.

При движение с ремарке функцията Rear Cross Traffic Alert не е налична.

Асистент за следене на пътната лента и активен асистент за следене на пътната лента

Функции на асистента за следене на пътната лента

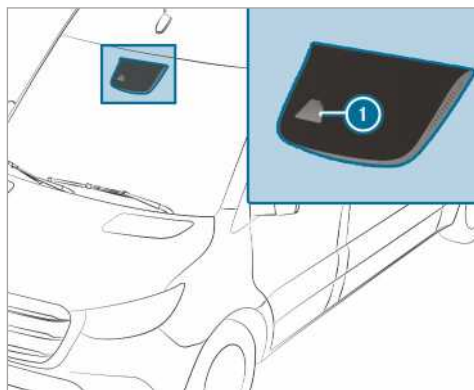

Асистентът за следене на пътната лента наблюдава зоната пред Вашия автомобил с мултифункционална камера ①. Той трябва да Ви защити в случай на нежелано изпускане на гума на Вашия автомобил. По този начин можете да бъдете предупредени чрез осезаема обратна връзка на волана и мигането на символа за статуса в дисплей на инструмента.

Предупреждението се задейства, когато едновременно са изпълнени следните условия:

- Асистентът за следене на пътната лента разпознава ограничителната маркировка на пътното платно.
- Предно колело стъпва на ограничителната маркировка на пътното платно.

Можете да включвате и изключвате асистента за следене на пътната лента.

Асистентът за следене на пътната лента не може нито да намали опасността от произшествие при неподходящ стил на шофиране, нито да отмени действието на физичните закони. Не може да вземе под внимание пътните и метеорологични условия, както и да предвиди пътните ситуации. Асистентът за следене на пътната лента е само помощно средство и не е предвидено да отмени съдействието на водача при следенето на лентата от автомобила. Отговорността за безопасна дистанция, скорост, своевременно задействане на спирачките и придържане към пътната лента е изцяло Ваша.

Граници на системата

В следните ситуации е възможно системата да е с нарушена функция или изобщо да не функционира:

- Видимостта е лоша, напр. при слабо осветление на пътното платно, при бързо редуващи се сен-

чести и осветени места, при дъжд, сняг, мъгла или силни пръски.

- Насрещното движение, директните слънчеви лъчи или отраженията заслепяват.
- Челното стъкло в зоната на мултифункционалната камера е замърсено или камерата е изпозвана, повредена или покрита.
- Няма или има повече от една ясна ограничителна маркировка за една пътна лента, напр. в зоната на ремонтни дейности.
- Ограничаващите маркировки на пътната лента са износени, тъмни или покрити.
- Дистанцията до движещия се отпред автомобил е прекалено малка и това пречи да се разпознават ограничаващите маркировки на пътните ленти.
- Ограничаващите маркировки на пътните ленти се сменят твърде бързо, напр. пътните ленти се разделят, кръстосват или сливат.
- Пътното платно е много тясно и с много завои.

Функции на активния асистент за следене на пътната лента

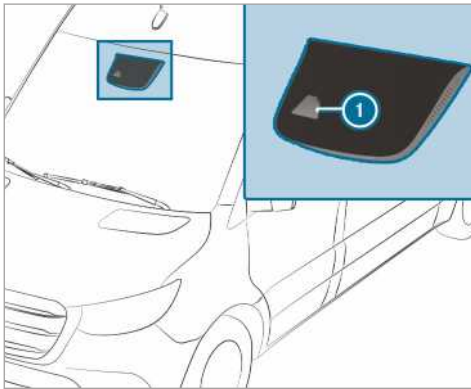

Активният асистент за следене на пътната лента наблюдава зоната пред Вашия автомобил с мултифункционална камера ①. Той трябва да Ви защити в случай на нежелано изпускане на гума на Вашия автомобил. По този начин можете да бъдете предупредени чрез осезаема обратна връзка на волана и мигането на символа за статуса в дисплей инструмента. В допълнение, по този начин можете да бъдете върнати обратно в своята пътна лента чрез коригиращо спирачно въздействие. На дисплей инструмента се появява съответно съобщение.

Предупреждението се задейства, когато едновременно са изпълнени следните условия:

- Пътната система разпознава ограничителната маркировка на пътното платно.
- Предно колело стъпва на ограничителната маркировка на пътното платно.

Спирачно въздействие за коригиращо движение спрямо пътната лента се задейства, когато едновременно са изпълнени следните условия:

- Активният асистент за следене на пътната лента разпознава ограничителните маркировки на пътното платно от двете страни на автомобила.
- Предно колело стъпва на ограничителната прекъсната маркировка на пътното платно.

На дисплей инструмента се появява съответно съобщение.

Спирачното въздействие е на разположение в диапазона на скорост между приблизително 60 км/ч и приблизително 160 км/ч.

Можете да изключите или само предупредението на активния асистент за следене на пътната лента, или цялата система.

Активният асистент за следене на пътната лента не може нито да намали опасността от произшествие при неподходящ стил на шофиране, нито да отмени действието на физичните закони. Не може да вземе под внимание пътните и метеорологични условия, както и да предвиди пътните ситуации. Пътната система е помощно средство при неволно напускане или настъпване на пътната лента, а не е система, която автоматично държи пътната лента. Отговорността за безопасна дистанция, скорост, своевременно задействане на спирачките и придържане към пътната лента е изцяло Ваша.



Примерно изображение

Когато се извършва коригиращо спрямо пътната лента спирачно въздействие чрез активния асистент за следене на пътната лента, на мултифункционалния дисплей се появява индикацията ①.

Граници на системата

В следните ситуации липсва коригиращо спрямо пътната лента спирачно въздействие чрез активния асистент за следене на пътната лента:

- Управлявате активно, спирате или натискате педала на газта.
- Включвате светлинния пътепоказател.
- Намесва се някоя система за пътна безопасност, напр. ESP® или активният спирачен асистент.

- Шофирате спортно, при висока скорост по завоите или със силно ускорение.
- ESP® е изключено.
- Движете се с ремарке и електрическата връзка към ремаркетото е правилно изградена.
- Разпозната и показана е загуба на налягане в гумите или дефектна гума.

В следните ситуации е възможно системата да е нарушена функция или изобщо да не функционира:

- Видимостта е лоша, напр. при слабо осветление на пътното платно, при бързо редуващи се сенчести и осветени места, при дъжд, сняг, мъгла или силни пръски.
- Насрещното движение, директните слънчеви лъчи или отраженията заслепяват.
- Челното стъкло в зоната на мултифункционалната камера е замърсено или камерата е изпотена, повредена или покрита.
- Няма или има повече от една ясна ограничителна маркировка за една пътна лента, напр. в зоната на ремонтни дейности.
- Ограничаващите маркировки на пътната лента са износени, тъмни или покрити.
- Дистанцията до движещия се отпред автомобил е прекалено малка и това пречи да се разпознават ограничаващите маркировки на пътните ленти.
- Ограничаващите маркировки на пътните ленти се сменят твърде бързо, напр. пътните ленти се разделят, кръстосват или сливат.
- Пътното платно е много тясно и с много завои.

Включване/изключване на асистента за следене на пътната лента и на активния асистент за следене на пътната лента

Мултимедийна система:

🏠 ➔ **Настройки** ➔ **Асистенти**

▶ Изберете **Акт. асист. пътна лента** или **Акт. ас. пт. лента Вкл.**

Включване или изключване на предупреждение

▶ Изберете **Акт. асист. пътна лента** или **Акт. ас. пт. лента Вкл.**

▶ Изберете **Предупреждение**.

Работен режим

Силоотводен вал включване/изключване

Спазвайте следните указания:

- При силно натоварване на силоотводния вал, например чрез голяма консумация на мощност при висока външна температура, температурата на маслото в предавателната кутия може да се повиши недопустимо. В такива случаи задей-

ствайте силоотводния вал на редовни интервали за около пет до десет минути при частично натоварване.

- Включвайте силоотводния вал само при спрял автомобил и предавателна кутия на празен ход или в неутрална позиция.
- Следете оборотите на двигателя по време на експлоатация да не надвишават 2500 об/мин.
- При автомобили с блокировка за включване на предавка, механичната предавателна кутия е блокирана при включен силоотводен вал.
- При автомобили без блокировка за включване на предавка можете след включване на силоотводния вал да включите на 1-ва или 2-ра предавка и да се движите. При включен силоотводен вал не сменяйте предавката по време на движение. Затова шофирайте според желаната скорост на 1-ва или 2-ра предавка.
- Прочетете указанията в ръководството за експлоатация на производителя, преди да използвате силоотводния вал във връзка с надстройката.

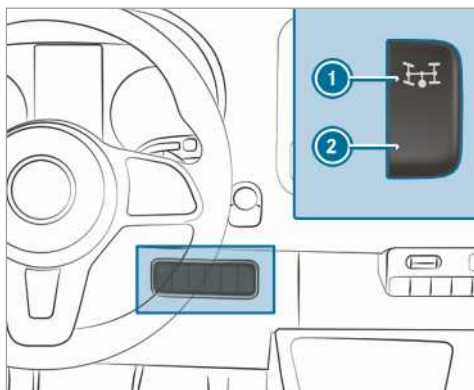

▶ **Включване:** спрете автомобила и превключете предавателната кутия в позиция на празен ход.

▶ Натиснете педала на съединителя.

▶ Изчакайте около пет секунди и след това при работещ двигател натиснете горната половина на превключвателя ❶.

▶ Отдръпнете крака си от педала на съединителя. При автомобили с Автоматичен регулатор на оборотите (ADR, оборотите на двигателя се увеличават автоматично до предварително зададени или настроени от Вас обороти - константните обороти на двигателя. Мултифункционалният дисплей показва съобщението **Регулиране на работните обороти** активно и **Активно спомагателно задвижване**.

▶ **Изключване:** спрете автомобила и превключете предавателната кутия в позиция на празен ход.

- ▶ Натиснете педала на съединителя.
- ▶ Изчакайте около пет секунди и след това при работещ двигател натиснете долната половина на превключвателя ②.
- ▶ Отдръпнете крака си от педала на съединителя.

Регулиране на работните обороти (ADR)

Функции на ADR (регулиране на работните обороти)

След включването ADR автоматично увеличава оборотите на двигателя до предварително зададени или регулируеми от Вас обороти.

- ① След студен старт оборотите на празен ход на двигателя автоматично се повишават. Ако предварително зададените работни обороти са по-ниски от повишените обороти на празен ход, работните обороти се достигат едва след фазата на подгриване. Можете да включите ADR само при спрял автомобил и активирана паркинг-спирачка. При автомобили с автоматична предавателна кутия избирателният лост трябва да е в позиция **P**.

Включване/изключване на ADR

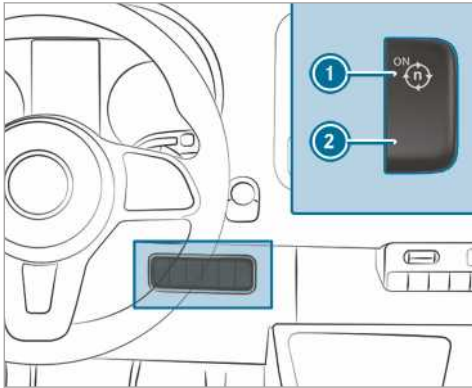

- ▶ **Включване:** при работещ двигател натиснете в горната част на превключвателя ①. Мултифункционалният дисплей показва съобщението **Регулиране на работните обороти активно**.
- ▶ **Изключване:** при работещ двигател натиснете в долната част на превключвателя ②.

В следните ситуации ADR се изключва автоматично:

- Освобождавате паркинг-спирачката.
- Натискате спирачния педал.
- Автомобилът се движи.
- Електронният блок за управление диагностицира смущение.

ADR настройване

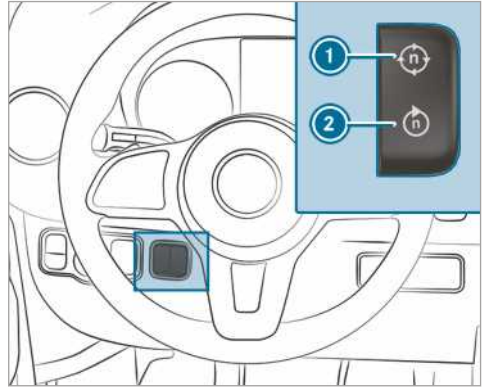

- ▶ Включете силоотводния вал (→ Страница 166) или ADR.
- ▶ **Повишаване:** натиснете горе върху превключвателя ①.
- ▶ **Намаляване:** натиснете долу върху превключвателя ②.

Движение с ремарке

Указания за движение с ремарке

- ▲ **ПРЕДУПРЕЖДЕНИЕ** Опасност от злополука и нараняване вследствие прекалено натоварване в точката на прикачване

Ако превишите допустимото натоварване в точката на прикачване при използването на носача, системата за транспортиране на багаж може да се откъсне от автомобила и да застраши другите участници в движението.

- ▶ Винаги спазвайте допустимото натоварване в точката на прикачване при използване на носачи.

- ▲ **ПРЕДУПРЕЖДЕНИЕ** Поднасяне на композицията поради висока скорост

Когато композицията поднесе може да загубите контрол над композицията.

Композицията може дори да се обърне.

- ▶ В никакъв случай не се опитвайте да изправите композицията чрез увеличаване на скоростта.
- ▶ Намалете скоростта и не контрирайте с волана.
- ▶ При необходимост натиснете спирачките.

▲ ПРЕДУПРЕЖДЕНИЕ Опасност от произшествие поради прегряване на спирачната система

Ако по време на движение оставите крака си да почива върху спирачния педал, спирачната система може да прегрее.

Така се удължава спирачният път и спирачната система може дори да откаже.

- ▶ Никога не използвайте спирачния педал като опора за краката.
- ▶ По време на движение не натискайте едновременно спирачния педал и педала на газта.

При демонтируемо теглително-прикачно устройство задължително съблюдавайте ръководство за експлоатация на производителя на теглително-прикачното устройство.

Винаги паркирайте композицията на безопасно място и я обезопасявайте срещу самоволно потегляне (→ Страница 139). Внимателно прикачайте и откачайте ремаркетото.

При движение назад на влекача обърнете внимание никога да не се намира между автомобила и ремаркетото.

Когато ремаркетото не е прикачено правилно към влекача, ремаркетото може да се откъсне. Готовото за път и прикачено ремарке трябва да се намира хоризонтално, зад влекача.

Спазвайте следните указания за натоварването в точката на прикачване:

- По възможност използвайте максималното натоварване в точката на прикачване.
- Допустимото натоварване в точката на прикачване не трябва да превишава или да бъде под референтните стойности.

Следните стойности не трябва да бъдат превишавани:

- допустим прикачен товар с или без спирачка
Максимално допустимият прикачен товар за ремарке без собствени спирачки е 750 kg.
- допустимо натоварване на заден мост на влекача
- допустима обща маса на влекача
- допустима обща маса на ремаркетото
- допустима обща маса на композицията
- максимално допустима скорост на ремаркетото

Най-важните допустими стойности, които не трябва да бъдат надвишавани, ще намерите на следните места:

- в документите на Вашия автомобил
- върху типовата табелка на теглително-прикачното устройство

- върху типовата табелка на ремаркетото
- на типовата табелка на автомобила

При отклонения в данните, се взема най-ниската стойност.

Преди потеглянето се уверете, че:

- на задния мост на влекача налягането в гумите е настроено за максимално натоварване.
- фаровете са правилно регулирани.

Поведението на Вашия автомобил с ремарке е различно от това без ремарке.

Композицията

- е по-тежка
- е ограничена по отношение на способността за преодоляване на наклон при изкачване и за ускоряване
- има по-дълъг спирачен път
- реагира по-чувствително на силен страничен вятър
- изисква повече умения и усет при движенията с волана
- има по-голям кръг на завиване

Вследствие на това пътното поведение може да се влоши.

При движение със съчленено превозно средство съобразявайте скоростта си винаги с актуалните пътни и метеорологични условия. Шофирайте внимателно. Винаги поддържайте достатъчно безопасно разстояние.

Спазвайте максималната скорост от 80 км/ч или 100 км/ч и в държави, в които са разрешени високи скорости за композиции.

Спазвайте законово определената максимална скорост за композицията в съответната страна. Преди пътуване, вижте в регистрационните документи на ремаркетото каква е максималната допустима скорост за Вашето ремарке.

Теглително-прикачното устройство принадлежи към особено важните за транспортната безопасност на автомобила части. Съблюдавайте указанията за ползване, поддръжка и техническо обслужване в ръководството за експлоатация на производителя.

Автомобили с демонтируемо теглително-прикачно устройство: намалете опасността от повреждане на теглича. Когато не се нуждаете от теглича, отстранете го от приспособлението за закрепването.

- ⓘ Обърнете внимание, че при работа с ремарке PARKTRONIC е само с ограничено действие или не е на разположение.
- ⓘ Височината на сферичната глава се променя с натоварването на автомобила. В този случай използвайте ремарке с регулируем по височина теглич.

Указания за шофиране

Допустимата максимална скорост за композицията зависи от типа на ремаркето. Преди пътуване, вижте в регистрационните документи на ремаркето каква е максималната допустима скорост за Вашето ремарке.

С ремарке поведението на Вашия автомобил е различно от това без ремарке и изразходва повече гориво. При дълги и стръмни наклони трябва своевременно да изберете диапазон на превключване **3**, **2** или **1**.

i Това е валидно и при включен TEMPOMAT или Limiter.

Така използвате спирачното действие на двигателя и за задържане на скоростта трябва да използвате по-малко спирачките. По този начин разтоварвате спирачната система и избягвате прегряване на спирачките и твърде бързото им износване. Ако трябва допълнително да задействате спирачките, не натискайте продължително спирачния педал, а на интервали.

Съвети за управление на автомобила

Ако ремаркето се разлюлее, спазвайте следните точки:

- в никакъв случай не подавайте газ.
 - не завъртайте волана в обратната посока.
 - При необходимост натиснете спирачките.
- i** Опасността от люлеене и криволичене на ремаркето можете да намалите чрез допълнително оборудване със стабилизатори или стабилизационни програми за ремаркета. Допълнителна информация ще получите при Вашия оторизиран търговец на Sprinter.
- Поддържайте по-голяма дистанция, отколкото при шофиране без ремарке.
 - Избягвайте рязкото задействане на спирачките. По възможност задействайте спирачките първо леко, за да може ремаркето да се приближи по инерция към автомобила. След това плавно увеличете спирачната сила.
 - Способността за потегляне по наклон нагоре на автомобила с прикачено ремарке зависи от надморската височина. При пътуване в планината имайте предвид, че с увеличаване на надморската височина се намалява мощността на двигателя, а с това и способността за потегляне по наклон нагоре.

Монтиране на теглич

▲ ПРЕДУПРЕЖДЕНИЕ Опасност от произшествие- и нараняване поради неправилно монтиран и обезопасен теглич.

Когато тегличът не е фиксиран, по време на движение той може да се освободи и да застраши другите участници в движението.

- ▶ Фиксирайте теглича както е описано и се погрижете за правилен монтаж на теглича.

▲ ПРЕДУПРЕЖДЕНИЕ Опасност от произшествие вследствие на нефиксиран теглич

Ако тегличът не е фиксиран, ремаркето може да се откачи.

- ▶ Фиксирайте теглича винаги както е описано и се погрижете за правилен монтаж на теглича.

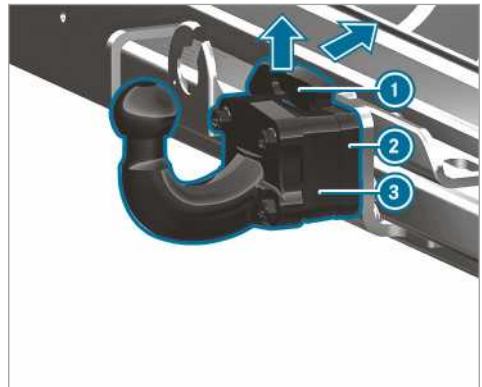

- ▶ Осигурете автомобила чрез паркинг-спирачката срещу задвижване.
- ▶ Изтеглете нагоре осигурителната пружина **1** на теглича **2** по посока на стрелката, натиснете я назад и я задръжте натисната.

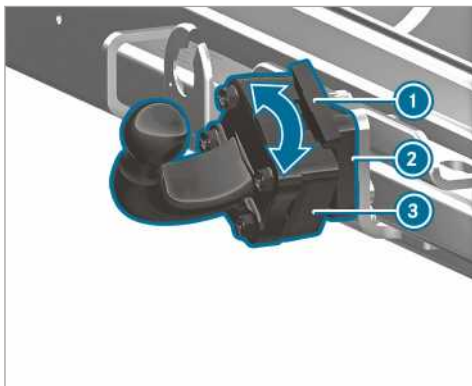

- ▶ Поставете теглича ③ върху гнездото за теглича ② и завъртете по посока на стрелката, докато тегличът ③ сочи перпендикулярно нагоре.
- ▶ Отново закачете осигурителната пружина ①.
- ① Ако тегличът е замърсен, почистете го преди монтаж.

Демонтиране на теглич

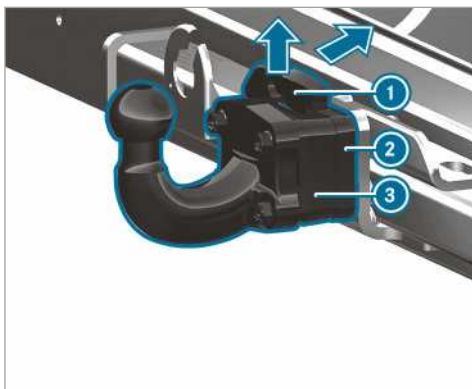

- ▶ Осигурете автомобила чрез паркинг-спирачката срещу задвижване.
- ▶ Изтеглете нагоре обезопасителната пружина ① по посока на стрелката и я натиснете назад.
- ▶ Задръжте теглича ③.
- ▶ Завъртете теглича ③ по посока на стрелката и го извадете от гнездото му ②.
- ▶ Ако тегличът е замърсен, го почистете.
- ▶ Винаги прибирайте и обезопасявайте теглича по надлежния ред.

Прикачване/разкачване на ремарке

Условия

- Тегличът трябва да е фиксиран в сигурно положение.

Ремаркета със 7-полусен щекер могат да бъдат закачени към автомобила през следния адаптер:

- адаптерен щекер
- адаптерен кабел

Прикачване на ремарке

! **УКАЗАНИЕ** Повреда на акумулаторната батерия вследствие на пълно разреждане

При зареждане на акумулаторна батерия на ремаркето през захранването с напрежение на ремаркето, акумулаторната батерия може да бъде повредена.

- ▶ Не използвайте захранването с напрежение за зареждането на акумулаторната батерия на ремаркето.

▶ **Автомобили с автоматична предавателна кутия:** поставете избиращия лост в позиция [P].

- ▶ Дръпнете паркинг-спирачката на автомобила.
- ▶ Затворете всички врати.
- ▶ Свалете защитната капачка от сферичната глава и я приберете на безопасно място (→ Страница 72).

① Височината на сферичната глава се променя с натоварването на автомобила. В този случай използвайте ремарке с регулируем по височина теглич.

- ▶ Закачете подсигуриращото въже на ремаркето в халката на теглича.
- ▶ Отстранете средствата за обезопасяване срещу движение на ремаркето, напр. подложни клинове.
- ▶ Освободете паркинг-спирачката на ремаркето.
- ▶ Позиционирайте ремаркето хоризонтално зад автомобила и го прикачете.



- ▶ Отворете капака на щекерната букса.

- ▶ Поставете щекера с крачето ❶ в жлеба ❸ на щекерната буква.
- ▶ Завъртете байонетния щекер ❷ докрай надясно.
- ▶ Фиксирайте капака.
- ▶ Закрепете кабела с пластмасови връзки за кабели към ремаркетото (само при адаптерен кабел).
- ▶ Осигурете свободния ход на кабела за движението в завои.
- ▶ Натиснете комбинирания превключвател нагоре/надолу и проверете дали съответният мигач на ремаркетото мига.

Дори при правилно закачено ремарке в следните случаи може да се появи съобщение на мултифункционалния дисплей:

- В осветителната система на ремаркетото са монтирани светодиоди.
 - Токът на светлините на ремаркетото е под минималния ток от (50 mA).
- ❶ Към постоянното захранване може да включвате аксесоари до максимално 240 W.

Разкачване на ремарке

▲ ПРЕДУПРЕЖДЕНИЕ Опасност от прищипване- и притискане при разкачането

Когато разкачате ремарке с инерционна спирачка в натоварено състояние, ръката Ви може да бъде притисната между автомобила и теглича.

- ▶ Разкачайте ремаркетото в ненаатоварено състояние.

Не разкачвайте ремарке с инерционна спирачка в натоварено състояние, в противен случай може поради отскок на инерционната спирачка да бъде повреден автомобилът ви.

- ▶ **Автомобили с автоматична предавателна кутия:** поставете изборителния лост в позиция **P**.
- ▶ Дръпнете паркинг-спирачката на автомобила.
- ▶ Затворете всички врати.
- ▶ Дръпнете паркинг-спирачката на ремаркетото.
- ▶ Допълнително обезопасете ремаркетото срещу потегляне с подложен клин или друго подобно средство.
- ▶ Прекъснете електрическа връзка между автомобила и ремаркетото.
- ▶ Разкачете ремаркетото.

Преглед на дисплей инструмента

▲ ПРЕДУПРЕЖДЕНИЕ Опасност от произшествие при повреда на дисплей инструмента

Ако дисплей инструментът е повреден или е налице неизправност, не можете да разпознавате функционалните ограничения на важни за безопасността системи.

Експлоатационната безопасност на Вашия автомобил може да е нарушена.

- ▶ Внимателно продължете шофирането.
- ▶ Незабавно проверете автомобила в квалифициран специализиран сервиз.

Ако експлоатационната безопасност на Вашия автомобил е нарушена, незабавно спрете автомобила съобразно правилата за движение. Уведомете квалифициран специализиран сервиз.

Дисплей инструмент

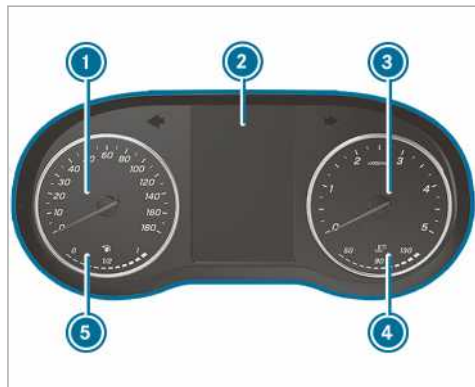

Дисплей инструмент с цветен дисплей (пример)

- ① Скоростомер
- ② Мултифункционален дисплей
- ③ Оборотомер
- ④ Индикация за температурата на охладителната течност
- ⑤ Ниво на горивото и индикация на разположението на капачката на резервоара за гориво

Индикацията за температурата на охладителната течност ④ в нормалния режим на движение може да се повиши до 120 °C.

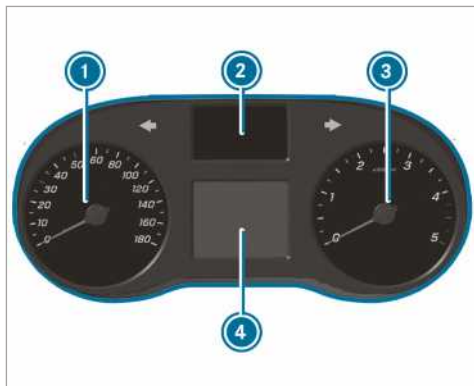

Дисплей инструмент с черно-бял дисплей (пример)

- ① Скоростомер
- ② Индикация контролни лампи
- ③ Оборотомер
- ④ Мултифункционален дисплей

! УКАЗАНИЕ Повреда на двигателя вследствие на твърде високи обороти

Ако се движите в диапазона на прекалено високи обороти, повредите двигателя.

- ▶ Не се движете в диапазона на прекалено високи обороти.

При достигане на червената маркировка в оборотомера ③ (диапазон на префорсиране) подаването на гориво се прекъсва с цел предпазване на двигателя.

▲ ПРЕДУПРЕЖДЕНИЕ Опасност от изгаряне при отваряне на предния капак

Ако при прегрял двигател или при пожар в двигателния отсек отворите предния капак, можете да влезете в досег с горещи газове или други отделящи се експлоатационни консумативи.

- ▶ Преди отваряне на предния капак оставете прегрелия двигател да се охлади.
- ▶ При пожар в двигателния отсек оставете предния капак затворен и извикайте противопожарната служба.

Преглед на бутоните на волана

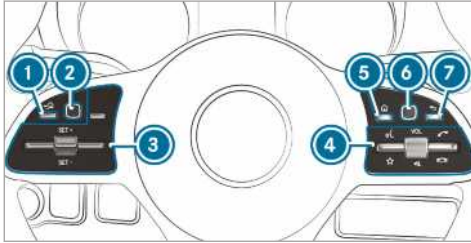

- ① Бутон Назад отляво (бордови компютър)
- ② Сензорен контрол отляво (бордови компютър)
- ③ Група бутони за TEMPOMAT или активен асистент за дистанция DISTRONIC
- ④ Група бутони:
 - Гласово управление
 - Показване на Любими (мултимедийна система)
 - VOL: Увеличаване/намаляване на силата на звука или изключване на звука с контролера
 - Извършване/приемане на повикване
 - Отхвърляне/прекратяване на повикване
- ⑤ Бутон за главното меню (мултимедийна система)
- ⑥ Сензорен контрол отдясно (мултимедийна система)
- ⑦ Бутон Назад отдясно (мултимедийна система)

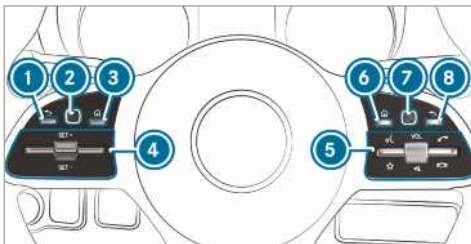

- ① Бутон Назад отляво (бордови компютър)
- ② Сензорен контрол отляво (бордови компютър)
- ③ Бутон за главното меню (бордови компютър)
- ④ Група бутони за TEMPOMAT или активен асистент за дистанция DISTRONIC
- ⑤ Група бутони:
 - Гласово управление
 - Показване на Любими (мултимедийна система)
 - VOL: Увеличаване/намаляване на силата на звука или изключване на звука с контролера
 - Извършване/приемане на повикване

- Отхвърляне/прекратяване на повикване
- ⑥ Бутон за главното меню (мултимедийна система)
- ⑦ Сензорен контрол отдясно (мултимедийна система)
- ⑧ Бутон Назад отдясно (мултимедийна система)

Управление на бордовия компютър

▲ ПРЕДУПРЕЖДЕНИЕ Опасност от загуба на концентрация поради информационни системи и комуникационни устройства

Когато използвате интегрираните в автомобила информационни и комуникационни устройства по време на път, вниманието Ви от пътя се отклонява. Освен това е възможно да загубите контрол над автомобила.

- ▶ Използвайте тези устройства само ако пътната ситуация го допуска.
- ▶ Ако това не може да се гарантира, спрете автомобила съобразно правилата за движение и извършете въвежданията при спрян автомобил.

При управлението на бордовия компютър спазвайте законовите разпоредби на държавата, в която се намирате в момента.

Управление на бордовия компютър (автомобили с бутони на волана)

- ① Индикациите на бордовия компютър се появяват на мултифункционалния дисплей (→ Страница 174).

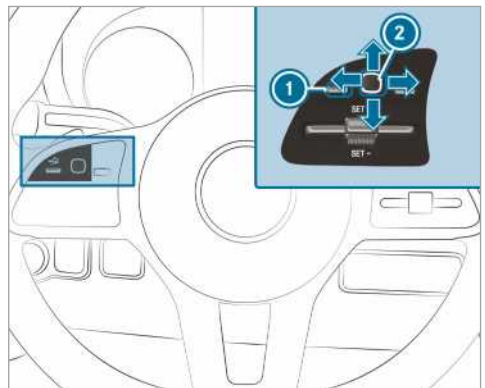

Бордовият компютър се управлява чрез сензорния контрол вляво ② и бутоната Назад вляво ①.

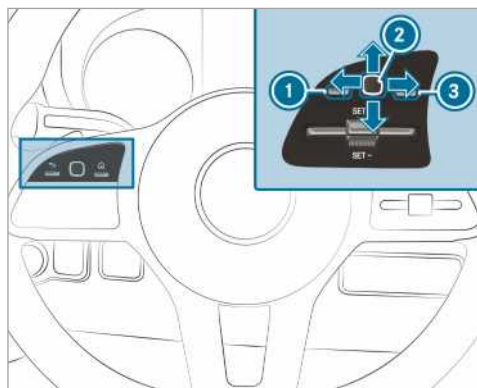

Бордовият компютър се управлява с:

- бутон Назад отляво ①
- сензорния контрол отляво ②
- бутон за главното меню отляво ③

Когато функцията е включена, различни акустични сигнали Ви дават обратна информация при управлението на бордовия компютър, напр.:

- достигане до края на списък
- превъртане в списък

Налични са следните менюта:

- [Функции](#)
- [Асистенти](#)
- [Пътув](#)
- [Нав](#)
- [Радио](#)
- [Медии](#)
- [Телефон](#)
- [Настройки](#)

▶ **Извикване на главното меню:** натиснете многократно върху бутон Назад отляво ① или го натиснете и задръжте.

① **Автомобили без активен асистент за дистанция DISTRONIC:** с бутон [] можете да извикате главното меню на бордовия компютър.

▶ **Прелистване в лентата с менюта:** направете плъзгащи жестове наляво или надясно на сензорния контрол отляво ②.

▶ **Извикване на меню или потвърждаване на избор:** натиснете сензорния контрол отляво ②.

▶ **Прелистване през индикации или списъци в менюто:** направете плъзгащи жестове нагоре или надолу на сензорния контрол отляво ②.

▶ **Извикване на подменю или потвърждаване на избор:** натиснете сензорния контрол отляво ②.

▶ **Излизане от подменю:** натиснете бутон Назад отляво ①.

Ако се намирате в подменю и натиснете за по-дълго бутон Назад отляво ①, се появява главното меню.

Преглед на индикациите в мултифункционалния дисплей

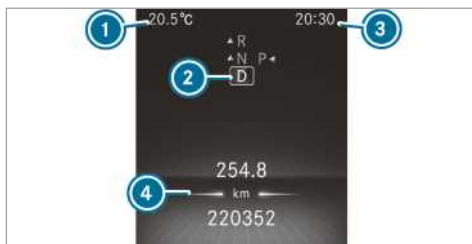

Дисплей инструмент с цветен дисплей

- ① Външна температура
- ② Позиция на предавателната кутия
- ③ Час
- ④ Индикаторно поле



Дисплей инструмент с черно-бял дисплей

- ① Външна температура
- ② Индикаторно поле
- ③ Час
- ④ Позиция на предавателната кутия

Други индикации на мултифункционалния дисплей:

- ▶ Препоръка за превключване Асистент за паркиране PARKTRONIC изключен
- ▶ TEMPOMAT (→ Страница 149)
- ▶ Активен асистент за дистанция DISTRONIC (→ Страница 151)
- ▶ Limiter (→ Страница 149)



DSR (→ Страница 127)



ECO Start-Stop функция (→ Страница 118)



HOLD функция (→ Страница 154)



Асистент за адаптивни дълги светлини (→ Страница 83)



Превишена максимално разрешена скорост (само за определени държави)



ATTENTION ASSIST изключен



врата не е напълно затворена



Задна стъклочистачка включена (→ Страница 92)



Активирано предавателно число LOW RANGE (→ Страница 127)



Ретардер (вж. отделното ръководство за експлоатация)

SOС HE E B ГОТОВ- НОСТ

Системата за спешни повиквания не е активна



Активен асистент за следене на пътната лента изключен (→ Страница 165)



Активен спиращ асистент изключен (→ Страница 146)



Асистент за спяща зона изключен (→ Страница 162)

Автомобили с асистент за разпознаване на пътни знаци: разпознати указания и пътни знаци (→ Страница 161).

Настройване на осветлението на инструмента

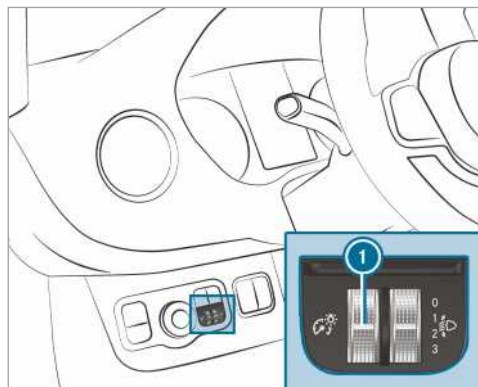

▶ Завъртете регулатора за яркостта ① нагоре или надолу.

Осветлението в дисплей инструмента и в елементите за управление в пътническото отделение се настройва.

① При автомобили без регулатор за яркостта ① осветлението на инструмента може да се настройва в бордовия компютър (→ Страница 179).

Менюта и подменюта

Извикайте функциите в менюто за сервизно обслужване

Бордови компютър:

▶ Функции

▶ Изберете желаната функция и я потвърдете.

Функции в менюто **Функции**:

- **Известия/ Meldungen:** памет за съобщенията (→ Страница 343)
- **AdBlue:** Adblue® пробег
- **Гуми:**
 - Рестартиране на предупреждението за загуба на налягане в гумите
 - Проверка на налягането в гумите със система за контрол на налягането в гумите (→ Страница 314)
 - Рестартиране на системата за контрол на налягането в гумите (→ Страница 314)
- **ASSYST PLUS:** извикване на срок за сервизно обслужване (→ Страница 268)
- **Ниво на моторното масло:** проверка на нивото на моторното масло
- **Филтър за твърди частици:** стартиране на регенерация (→ Страница 119)
- **Дългосрочна консумация/ Langzeitverbrauch**

Извикване на диаграмата на асистента

Бордови компютър:

▶ Асистенти

Следните индикации са на разположение в менюто Диаграма на асистента:

- Диаграма на асистента
- Степен на внимание (→ Страница 159)

▶ Превключване между индикациите и потвърждаване на избрана индикация.

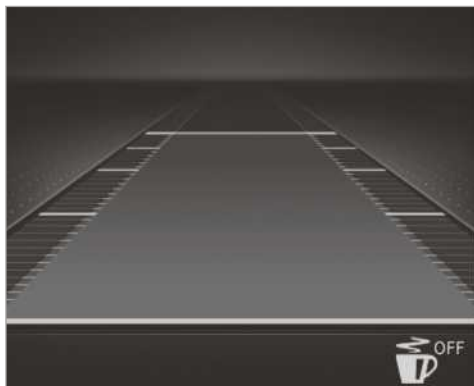

Индикация дисплей инструмент с цветен дисплей

Индикации за статуса в диаграмата на асистента:

-  ATTENTION ASSIST изключен
- Ограничителни маркировки на пътната лента светли: асистент за следене на пътната лента включен
- Ограничителни маркировки на пътната лента зелени: асистент за следене на пътната лента активен
- Показване на активния асистент за дистанция DISTRONIC (→ Страница 151)



Индикация дисплей инструмент с черно-бял дисплей

Индикации за статуса в диаграмата на асистента:

- Ограничителни маркировки на пътната лента пунктирани: асистент за следене на пътната лента включен
- Ограничителни маркировки на пътната лента непрекъснати и тънки: асистент за следене на пътната лента включен, не е готов за предупреждаване
- Ограничителни маркировки на пътната лента непрекъснати и дебели: асистент за следене на пътната лента готово за предупреждаване

Извикване на индикации в менюто Пътуване

Бордови компютър:

→ Пътуване

▶ Изберете индикация.

Следните индикации са на разположение в менюто Пътуване:

- Стандартна индикация
- Прогнозен пробег и текущ разход на гориво
При определени двигатели допълнително се показва индикация за рекуперация. Когато в резервоара за гориво остава съвсем малко гориво, вместо приблизителният пробег се показва зареждащ с гориво автомобил.
- ECO индикация (→ Страница 119)
- Пътен компютър:
 - След старт
 - След нулиране
- Дигитален скоростометър



Индикация дисплей инструмент с цветен дисплей

Стандартна индикация (пример)

- ① Дневен пробег
- ② Общ пробег



Индикация дисплей инструмент с черно-бял дисплей

Стандартна индикация (пример)

- ① Дневен пробег
- ② Общ пробег

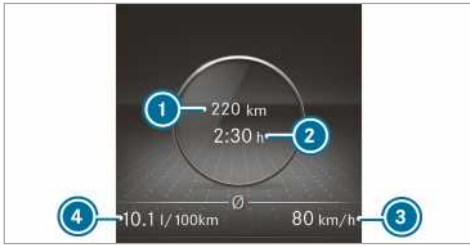

Индикация дисплей инструмент с цветен дисплей

Пътен компютър (пример)

- ① изминато разстояние (от старта/от нулиране)
- ② Време на пътуване (от старта/от нулиране)
- ③ Средна скорост (от старта/от нулиране)
- ④ Среден разход на гориво (от старта/от нулиране)

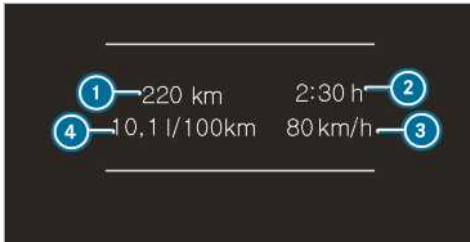

Индикация дисплей инструмент с черно-бял дисплей

Пътен компютър (пример)

- ① изминато разстояние (от старта/от нулиране)
- ② Време на пътуване (от старта/от нулиране)
- ③ Средна скорост (от старта/от нулиране)
- ④ Среден разход на гориво (от старта/от нулиране)

Нулиране на стойностите в менюто Пътуване на бордовия компютър

Бордови компютър:

➔ Пътуване

- ① Правописът на показаното главно меню може да се различава. Затова спазвайте прегледа на менюто за дисплей инструмента (→ Страница 173).

Може да нулирате стойностите на следните функции:

- Дневен пробег:
 - Нулиране на дневния пробег?
- Пътен компютър:
 - След старт
 - След нулиране
- ECO индикация

- ▶ Изберете функцията, която трябва да се нулира, след което потвърдете избора.
- ▶ Потвърдете запитването Нулиране на стойности? с Да.

Извикване на навигационни указания в бордовия компютър

Бордови компютър:

➔ Навигация



Не е оповестена пътна маневра (пример)

- ① Разстояние до следващата цел
- ② Разчетено време на пристигане
- ③ Разстояние до следващата маневра
- ④ Улица, по която се движите в момента



Оповестена е пътна маневра (пример)

- ① Улица, към която води пътната маневра
- ① Целева посока на пътната маневра
- ② Разстояние до мястото за предприемане на пътна маневра
- ③ Символ за пътна маневра
- ④ Препоръчителна пътна лента и лента, появяваща се по време на маневрата (бяла)
- ⑤ Възможна пътна лента
- ⑥ Непрепоръчителна пътна лента (тъмносива)

Други възможни индикации в менюто Навигация:

- Fahrtrichtung: показва се посоката на движение и улицата, по която се движите в момента.
- Нов маршрут... или Маршрутът се изчислява... : изчислява се нов маршрут.
- Straße nicht erfasst: пътят е непознат, напр. при новозградени пътища.

- **Няма маршрут:** маршрутът до избраната цел не може да се изчисли.
- **Няма карта:** картата за актуалната позиция не е на разположение.
- **Зона на целта достигната:** достигнали сте целта.
- **☒:** достигнали сте целта или някоя междинна цел.

- ▶ Напуснете менюто или изберете и потвърдете цел. Ако бъде въведена и потвърдена цел, воденето към целта започва.
- ▶ Когато преди това вече е имало активирано водене до цел, виждате запитване дали текущото водене към цел трябва да се прекрати.
- ▶ Потвърдете запитването. Стартира се воденето към целта.

Избор на радиостанция

Бордови компютър:



- 1 Честотен диапазон
- 2 Станция
- 3 Име на песен
- 4 Име на изпълнител

На разположение са следните индикации:

- честотен диапазон
- списък с радиостанции

- ▶ Изберете честотния диапазон на радиостанцията или радиостанция от списъка със станции.
- ▶ Потвърдете избора.

Ако изберете станция в паметта за станции, до името на станцията се появява позицията на запамятане. Ако изберете запамената станция в честотния диапазон, до името на станцията се появява звезда.

Управление на възпроизвеждането на медии с бордовия компютър

Бордови компютър:



- 1 Медияен източник
- 2 Актуална песен и номер на песента
- 3 Име на изпълнител
- 4 Име на албума

Индикации в меню **Медии**:

- списък за избор на мултимедияен източник
- актуално възпроизвеждане

- ▶ Изберете и потвърдете мултимедияния източник.

- ▶ Изберете и потвърдете желаното възпроизвеждане.

- ⓘ При мултимедияния източник TV по този начин изберете канала.

Набиране на телефонен номер с бордовия компютър

Условия

- Мобилният телефон е свързан с мултимедияната система.

Бордови компютър:



▲ ПРЕДУПРЕЖДЕНИЕ Опасност от загуба на концентрация поради информационни системи и комуникационни устройства

Когато използвате интегрираните в автомобила информационни и комуникационни устройства по време на път, вниманието Ви от пътя се отклонява. Освен това е възможно да загубите контрол над автомобила.

- ▶ Използвайте тези устройства само ако пътната ситуация го допуска.
- ▶ Ако това не може да се гарантира, спрете автомобила съобразно правилата за движение и извършете въвежданията при спрян автомобил.

При телефониране спазвайте законовите разпоредби на държавата, в която се намирате в момента.

- Последни повиквания
- Телефонен указател
- Статус на повикване

Автомобили с мултимедийна система MBUX: в меню **Телефон** се показват последните телефонни връзки (набрани, приети и пропуснати повиквания).



- ▶ Изберете телефонен номер и потвърдете.
Когато към записа е запаметен само един телефонен номер: телефонният номер се набира.
- ▶ **Когато към записа са запаметени повече телефонни номера:** изберете и потвърдете телефонния номер.
Телефонният номер се набира.



Вместо набраните телефонни номера могат да се появяват следните индикации:

- **Моля, изчак . . .**: приложението тъкмо стартира.
Ако не се установи Bluetooth® връзка с мобилния телефон, в мултимедийната система се появява менюто за оторизиране и свързване на мобилен телефон (→ Страница 234).
- **Данните се актуализират:** списъкът с повиквания се актуализира.
- **Контактите се импортират:** контактите от мобилния телефон или от носител на данни се импортират.

Приемане/отхвърляне на повикване

Когато получавате обаждане, дисплеят показва съобщението **Входящо повикване**.

- ▶ Чрез  приемате повикването или чрез  го отхвърляте.

Можете да приемете или отхвърлите повикването и посредством бутоните  или  на волана.

Извикване на настройки

Бордови компютър:

- ▶ **Настройки**

Следните положения могат да се регулират в меню **Настройки**:

- **Светлини**
 - **Instrument illumination (Осветл. на инструмента)** Настройване на осветлението на инструмента
- **Автомобил**
 - **Regensensor (Датчик за дъжд)** включване и изключване
- Настройване на **Отопление**
- **Anzeige und Bedienung**

- Включване и изключване на постоянно **Anzeige AdBlue Level**

- ▶ Избиране на запис и потвърждаване на избора.
- ▶ Осъществяване на съответните промени.

Указания за експлоатационната безопасност

▲ ПРЕДУПРЕЖДЕНИЕ Опасност от загуба на концентрация поради информационни системи и комуникационни устройства

Когато използвате интегрираните в автомобила информационни и комуникационни устройства по време на път, вниманието Ви от пътя се отклонява. Освен това е възможно да загубите контрол над автомобила.

- ▶ Използвайте тези устройства само ако пътната ситуация го допуска.
- ▶ Ако това не може да се гарантира, спрете автомобила съобразно правилата за движение и извършете въвежданията при спрян автомобил.

▲ ПРЕДУПРЕЖДЕНИЕ Опасност от отклоняване на вниманието вследствие на управление на мобилни комуникационни устройства по време на движението

Когато използвате мобилни комуникационни устройства по време на движението, вниманието Ви може да се отклони от пътната обстановка. Освен това е възможно да загубите контрол над автомобила.

- ▶ Управлявайте тези устройства само при спрян автомобил.

За Вашата собствена безопасност непременно спазвайте следните точки при употребата на мобилни комуникационни устройства и особено при употребата на Вашата система за гласово управление:

- Спазвайте законите разпоредби на страната, в която се намирате в момента.
- Използвайте мобилни комуникационни устройства и Вашата система за гласово управление само тогава, когато пътната обстановка го позволява. В противен случай можете да отклоните вниманието си от пътната обстановка, да предизвикате произшествие и да нараните себе си или други лица.
- Когато ползвате системата за гласово управление в аварийна ситуация, Вашият глас може да се промени и така ненужно да се удължи продължителността на телефонния разговор, напр. при спешно повикване.
- Преди потегляне се запознайте с функциите на системата за гласово управление.

Управление

Преглед на управлението на мултифункционалния волан

Около половин минута след включването на подаването на контакт LINGUATRONIC е готова за работа.

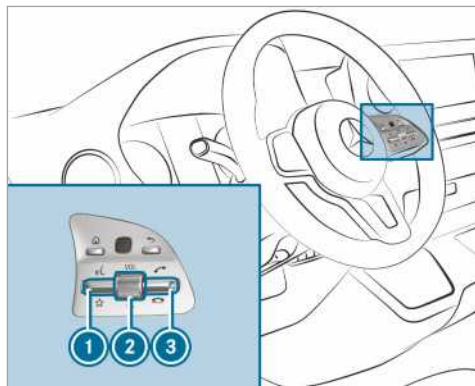

- ① Натискане на двупозиционния превключвател нагоре: стартиране на гласов диалог
- ② Натискане на потенциометъра: изключване/включване на тон (прекратяване на гласов диалог)
Завъртане на потенциометъра нагоре/надолу: увеличаване/намаляване силата на звука
- ③ Натискане на двупозиционния бутон надолу: отхвърляне/прекратяване на повикване (прекратяване на гласов диалог)

Водене на диалог с LINGUATRONIC

За диалог с LINGUATRONIC могат да се ползват цели изречения от разговорния език като гласови команди, като напр. „Моля те покажи списъка с последните повиквания“ или „Колко горещо е навън?“. Не е необходимо също така първо да сменихте в съответното приложение като „Телефон“ или „Функция на автомобила“.

▶ **Активирайте или продължете диалога чрез ключова дума:** кажете „Здрасти Mercedes“, за да активирате LINGUATRONIC. Гласовото активиране трябва да е включено в мултимедийната система. За тази цел не е необходимо да натиснете нагоре двупозиционния бутон на мултифункционалния волан.

Гласовото активиране може да бъде комбинирано и директно с гласова команда, напр. „Здрасти Mercedes, колко е тук ограничението на скоростта?“.

или

- ▶ Натиснете нагоре двупозиционния бутон на мултифункционалния волан. Дадена гласова команда може да бъде произнесена след акустичен сигнал.
- ▶ **Коригиране на въвеждане:** произнесете гласовата команда Correction (Корекция).
- ▶ **Избиране на запис в списъка за избор:** произнесете номера на реда или съдържанието.

- ▶ **Прелистване в списъка за избор:** произнесете гласовите команди Next (следваща страница) или Back (предишна страница).
- ▶ **Прекъсване на диалог:** произнесете гласовата команда Pause (Пауза). С гласовата команда „Здрасти Mercedes“ или чрез натискане нагоре на двупозиционния бутон  на мултифункционалния волан, диалогът може да бъде продължен.
- ▶ **Прескачане в предходен диалог:** произнесете гласовата команда Back (Назад).
- ▶ **Прескачане назад към най-горно ниво на диалога:** произнесете гласовата команда Home (Дом).
- ▶ **Прекъсване на диалог:** произнесете гласова команда Close (Затваряне) или натиснете бутон  или  на мултифункционалния волан.
- ▶ **Говорене по време на гласово възпроизвеждане:** говорете по време на гласов диалог, докато системата още отговаря. Гласовите възпроизведения се скъсяват и целта се достига по-бързо.
За тази цел трябва да е включена съответната опция в системната настройка. В мултимедийната система.

Управляеми функции

В зависимост от оборудването на Вашия автомобил със системата за гласово управление LINGUATRONIC можете да управлявате следните функции:

- Телефон
- SMS
- Навигация
- Адресен указател
- Радио
- Медии
- Функции на автомобила

Преглед на видовете гласови команди

Различават се следните гласови команди:

- **Общи гласови команди** могат да бъдат произнесени по всяко време, независимо от актуалното приложение, напр. гласовите команди Navigate to (Навирай към), Call (Набери) или Text message to (SMS на).
- **Специфични за приложението гласови команди** са достъпни само за активното приложение.

Освен активното приложение на дисплея, на теле-промптер се показват различни глобални гласови команди и съответните специфични за приложението гласови команди. Списъците могат да бъдат превъртени или да бъдат управлявани чрез говор.

Функции на въвеждането на цифри

- Позволените цифри са от zero (нула) до nine (девет).
- Телефонните номера може да бъдат въведени под формата на единични цифри.

Указания за настройения език

Можете да регулирате езика на LINGUATRONIC чрез настройката на системния език. Ако LINGUATRONIC не поддържа настройения системен език, се избира английски език.

LINGUATRONIC предлага за избор следните езици:

- немски език
- английски език
- френски език
- италиански език
- нидерландски език
- полски език
- португалски език
- руски език
- шведски език
- испански език
- чешки език
- турски език

Ефективно използване на LINGUATRONIC

Функции за помощ

Получавате информация и помощ за:

- **Оптимално управление:** произнесете гласовата команда Voice control tutorial (Въведение гласово управление) или повикайте цифровото ръководство за експлоатация напр. с I want to read the Owner's Manual for LINGUATRONIC (Отвори ми ръководството за експлоатация на LINGUATRONIC). При напълно спрян автомобил, цялото цифровото ръководство за експлоатация е на Ваше разположение.
- **Актуално приложение:** натиснете двупозиционния бутон  на мултифункционалния волан нагоре и произнесете гласовата команда Help (Помощ). Получавате предложения и информация за управлението на LINGUATRONIC за актуалното приложение.
- **По-нататъшно протичане на диалога:** произнесете гласовата команда Help (Помощ) по време на гласов диалог. Ще получите подходяща информация за всяка стъпка от диалога.
- **Определена функция:** произнесете гласова команда за желаната функция, напр. с „Здрасти Mercedes, трябва ми помощ на тема радио“ или след натискане нагоре на двупозиционния бутон

 на мултифункционалния волан, произнесете напр. гласовата команда Help for phone (Помощ за телефона).

Указания за подобряването на качеството на разговора

Системата LINGUATRONIC не Ви разбира:

- Активирайте онлайн услугите. Разпознаването се подобрява.
- Управлявайте LINGUATRONIC само от седалката на водача.
- Произнасяйте гласовите команди свързано и ясно, но без да прекалявате.
- При въвеждането на гласовите команди да се избягват силни смущаващи шумове, напр. от разговор в задната част на купето.
- Произнасяйте гласовите записи при запаметяването всеки път с еднакво произношение.
- **За записи в телефона или адресния указател:**
 - Съставяйте само смислени записи в системата/мобилния телефон, напр. фамилия и име в правилното поле.
 - Не използвайте съкращения, ненужни интервали и специални знаци.
- **При имена на радиостанции:** произнесете гласова команда Read out station list (Прочитане на списък с радиостанции) и произнесете желаните имената на станции така, както ги прочитате гласовото възпроизвеждане.

Гласови команди за превключване

Гласова команда	Разговорни примери	Функция
Switch to navigation (Смени към навигация)	I would like to go to navigation (Отвори ми функцията Навигация)	Смяна към навигацията
Switch to address book (Смени към адресен указател)	I would like to switch to the address book (Извикай телефонния указател)	Преминаване към телефонния указател
Switch to telephone (Премини към телефон)	I would like to switch to the phone (Покажи ми телефона)	Смяна към телефон
Switch to messages (Премини към съобщения)	Can you switch to messages please? (Извикай информационните услуги)	Преминаване към приложенията за съобщения
Switch to radio (Смени към радио)	I would like to switch to the radio (Пусни радиото)	Смяна към радио

Информация за онлайн услугите

Онлайн услугите позволяват по-добро разпознаване и чрез външна информация предоставят по-добри и допълнителни резултати, напр. за времето или за актуалните новини. Затова препоръчваме активиране на онлайн услугите.

За целта се нуждаете от потребителски профил в портала Mercedes PRO. Ако все още нямате потребителски профил, трябва да го създадете.

За повече информация по тази тема се обърнете къмоторизиран сервиз на Mercedes-Benz или посетете портала Mercedes PRO: <http://www.mercedes-pro>.

Основни гласови команди

Указания за гласовите команди

Успоредно с точните гласови команди (вж. колона „Гласова команда“ в следващите таблици) за извикване на определена функция, LINGUATRONIC Ви избира в повечето случаи и когато ползвате разговорен език. За тази цел са дадени няколко примера в колона „Разговорни примери“. За някои езици обаче тези примери са налични само в ограничен размер.

Преглед на гласовите команди за превключване

Гласовите команди за превключване може да се използват за отварянето на определени приложения.

Гласова команда	Разговорни примери	Функция
Switch to media (Премини към медии)	I would like to switch to the media application (Премини към медийното приложение)	Смяна към медии
Switch to comfort (Смени към Комфорт)	I would like to go to the comfort application (Отвори меню Комфорт)	Преминете към настройки Комфорт.
Switch to vehicle info (Смени към информация за автомобила)	I would like to go to the vehicle application (Покажи ми данните на автомобила)	Смяна към информацията за автомобила
Switch to settings (Смени към настройки)	I would like to go to the settings menu (Отвори менюто за настройки)	Смяна към менюто с възможностите за настройки

Преглед на гласовите команди за навигацията

С гласовите команди за навигацията можете да въведете интересни точки или нормални адреси и да извършвате директно важни настройки на навигацията. Следното изброяване предлага само малък

избор на възможните гласови команди за навигация. Получавате допълнителни предложения, когато кажете Help for navigation (Помощ за навигация).

Гласови команди за навигацията

Гласова команда	Разговорни примери	Функция
Navigate to <address> (Навирай към <адрес>)	Navigate to address "100 King Street, Leeds" (Заведи ме в Щутгарт на адрес ул. Каншатер 10)	Директно стартиране на навигация към адрес от телефонния указател
Navigate to <name> (Навирай към контакт <контакт>)	Drive/bring me to the private address of John Smith (Шофирай/заведи ме на личния адрес на Макс Мустерман)	Задаване на цел по контакт в адресния указател
Home (Към домашния адрес)	Home/To my own address (Към дома/Към моя собствен адрес)	Стартиране на навигация към домашния адрес
Work (Работа)	To my office/business/my job (Към моето бюро/фирма/моето работно място)	Стартиране на навигация към работното място

Гласова команда	Разговорни примери	Функция
Navigate to <POI> (Навигирай към <интересна точка>)	Navigate me to McDonald's (Навигирай ме до интересната точка замък Хайделберг)	Директно стартиране на навигация към интересна точка
Enter POI (Задаване на конкретна цел)	Bring me to a POI (Заведи ме до интересна точка)	Задаване на цел за интересна точка, напр. интересна точка „Бранденбургска врата“.
I would like to navigate to <POI> (Навигирай до онлайн интересна точка <интересна точка>)	Find/search in the Internet/web for a <POI> (Намери/търси в интернет <интересна точка>)	Задействане на търсене на интересни точки само в интернет
Enter address in <country> (Въвеждане на адрес в <държава>)	I would like to enter a new address in "France" (Закарай ме до адрес във Франция)	Задаване на цел в желана страна
Enter country (Въвеждане на държава)	Enter a new country (Въвеждане на нова държава за целта)	Въвеждане на държава/населено място/район/кръстовище/номер на сграда/пощенски код
Enter city (Въвеждане на град)	I would like to enter a specific address (Искам да въведа определено населено място)	
Search for district (Въвеждане на градски район)	I would like to look for a district (Искам да търся градски район)	
Navigate to an intersection (Въвеждане на кръстовище)	Drive me to a crossing (Закарай ме до ново кръстовище)	
Enter the house number (Въвеждане на номер на сграда)	Enter the number. (въведете номера)	
Enter postcode (Въвеждане на пощенски код)	Start route guidance to a new postcode (Стартиране на водене по маршрут към нов пощенски код)	
Last destinations (Последно зададени цели)	Show the previous destinations (Показване на предходните цели)	Избиране на цел от списъка на последно въведените цели

Гласова команда	Разговорни примери	Функция
Show alternative routes (Показване на алтернативни маршрути)	Search for alternative routes (Търсене на алтернативни маршрути)	Превключване на водене към цел по друг маршрут
Start route guidance (Стартиране на водене към целта)	I would like to start route guidance/ Navigate there (Започни водене към цел/Отиди тук)	Стартиране на водене към цел след въвеждане на валидна цел
Cancel route guidance (Прекъсване на воденето към целта)	Can you quit route guidance? (Искам да спра воденето към целта)	Прекъсване на воденето към целта
Driving recommendations on (Указание за управление на автомобила вкл.)	Switch on driving recommendations (Включване на препоръки за движение)	Включване/изключване на гласово възпроизвеждане на воденето към цел
Driving recommendations off (Указание за управление на автомобила изкл.)	Mute the driving instructions (Изключи звука на указанията за шофиране)	
Display the traffic map (Показване на пътната карта)	Switch to the map with the traffic disruptions (Включи на картата със съобщение за проблеми с трафика)	Включване/Изключване на пътна карта
Hide traffic map (Скриване на пътната карта)	Switch off the traffic jam messages (Изключване на съобщения за задръстване)	
POI symbols on (Показване на символите за интересни точки)	Show the symbols on the map (Покажи символите на картата)	Включване/изключване на индикацията на символите за интересни точки върху картата
Hide POI icons (Скриване на символите за интересни точки)	Delete the map symbols (Изтрий символите на картата)	

Преглед на телефонните гласови команди

С телефонните гласови команди можете да телефонирате или да претърсите адресния указател. Следното изброяване предлага само малък избор на въз-

можните телефонни гласови команди. Получавате допълнителни предложения, когато кажете Help for phone (Помощ за телефона).

Телефонни гласови команди

Гласова команда	Разговорни примери	Функция
Call <telephone number> (Набери <телефонен номер>)	I would like you to dial <telephone number> (Избери <телефонния номер>)	Директно осъществяване на повикване чрез въвеждане на телефонния номер
Call <contact> (Набери <контакт>)	Call Jane Smith on her mobile (Телефонирай с Ерика Мустерман по мобилния телефон)	Директно осъществяване на повикване чрез въвеждане на име от телефонния указател
Latest calls (Пропуснати повиквания)	Show me the list of missed calls (Покажи ми списъка с пропуснати повиквания)	Показва се списъкът с пропуснати повиквания
Call name (Набиране на име)	Dial a name (Избери име)	Осъществяване на телефонно повикване. На разположение са всички имена от адресния указател.
Search for contact (Търси контакт)	Find a specific name in the phone book (Намери определено име в телефонния указател)	Търси контакт. На разположение са всички имена от адресния указател.
Previous calls (Последни повиквания)	Show the latest call list (Показване на последния списък с повиквания)	Показване на всички изходящи, входящи и пропуснати телефонни повиквания
Latest calls (Пропуснати повиквания)	Show me the list of missed calls (Покажи ми списъка с пропуснати повиквания)	Показва се списъкът с пропуснати повиквания
Incoming calls (Входящи повиквания)	Show me the calls received (Покажи приетите повиквания)	Показва се списъкът с входящите/изходящите повиквания
Outgoing calls (Изходящи повиквания)	Show me the list of outgoing calls (Покажи ми списъка с изходящи повиквания)	
Redial (Повторно избиране)	Redial/Call last phone number (Избиране/набиране на последния номер)	Набиране на последно набрания телефонен номер
Change phone (Смяна на телефони)	Could you please switch to the second phone? (Преминаване към другия телефон)	Смяна на основния телефон

Гласова команда	Разговорни примери	Функция
Call MB emergency (Набиране на центъра за спешни случаи на Mercedes-Benz)	Could you call the mercedes benz emergency centre? (Набери централата за спешни случаи на Mercedes-Benz)	Задейства се спешно повикване
Call Mercedes PRO (Набиране на Mercedes PRO)	Call Mercedes-Benz breakdown assistance (Избери службата „Пътна помощ“ на Mercedes-Benz)	Извиква се Mercedes PRO

Преглед на гласовите команди за радио

Гласовите команди за радио могат да се ползват и тогава, когато приложението за радио работи във фон, а на преден план се вижда друго приложение.

Следното изброяване предлага само малък избор на възможните гласови команди за радио. Получавате допълнителни предложения, когато кажете Help for radio (Помощ за радио).

Гласови команди за радио

Гласова команда	Разговорни примери	Функция
Station <station name> (Радиостанция <име на радиостанция>)	Change to station/channel Radio 1 (Смени на радиостанция/канал SWR1)	Избор на произнесената станция
Station <station name> (Радиостанция <име на радиостанция>)	I would like to select station "Cool FM" (Премини към радиостанция Deutschlandfunk Kultur)	Избор на произнесената радиостанция
Frequency <Frequency> (Честота <честота>)	Go to station/radio frequency "eighty seven point five megahertz". (Отиди на станция / радиочестота „осемдесет и седем цяло и пет мегагерца..“)	Въвеждане на радиочестота, напр. за UKW обхвата
Next station (Следваща радиостанция)	Find another station/Change station (Търси следващата радиостанция/търсене на предаватели)	Превключване на следващата приемана радиостанция
Next radio station (Следваща радиостанция)	Call up the next radio station (Избери следващата радиопрограма)	Извиква се следващата радиостанция в списък

Гласова команда	Разговорни примери	Функция
Previous station (Предходна радиостанция)	Switch to the last station/to the previous programme (Включи на последната станция/предшната програма)	Превключване на предходната станция
Save station (Запаметяване на радиостанция)	Save station name (Запаметяване на име на радиостанция)	Запаметяване на актуална станция в списъка с Любими
Store radio stations (Запаметяване на радиостанция)	Save the radio station, please (Запаметяване на име на радиостанция)	Запаметяване на име на станция за радиостанция
Show station list (Показване на списък с радиостанции)	Please show me the list of all stations (Покажи ми списъка с радиостанции)	Показване на списък с всички приемани станции
Read out station list (Прочитане на списък с радиостанции)	I'd like to listen to the station/programme list, please (Прочети ми списъка с радиостанции/програми)	Прослушване на имената на всички приемани радиостанции
Read out radio station list (Прочитане на списък с радиостанции)	Please read out the radio program (Прослушване на списък с радиопрограми)	Прочитане на списъка на наличните станции на текущата избрана радиопрограма
Traffic information on (Радиоинформация за трафика вкл.)	Switch on traffic info (Включване на съобщенията за трафика)	Включване/изключване на радиоинформацията за трафика
Traffic information off (Радиоинформация за трафика изкл.)	Switch off traffic information (Заглушаване на радиоинформация за трафика)	
Radio info on (Радиоинформация вкл.)	I want you to turn on additional radio station text (Включи допълнителната информация за радиостанции)	Включване/изключване на информация през актуалната радиостанция

Гласова команда	Разговорни примери	Функция
Radio info off (Радио информация изкл.)	I want you to turn off additional radio station text (Изключване на допълнителната информация за радиопрограмата)	
Tag this song (Тагни тази песен)	Tag the current song for me (Запамети текущата информация за музиката)	Запаметяване на таг с информация относно текущо заглавие по радиото

Преглед на гласовите команди за медийния плеър

Гласови команди за медийния плеър може да се използват също, когато медийният плеър работи във фон, а на преден план се вижда друго приложение. Следното изброяване предлага само малък избор на

възможните гласови команди за медиян плеър. Получавате допълнителни предложения, когато кажете Help for media (Помощ за медии) или Help for player (Помощ за плеър).

Гласови команди медиян плеър

Гласова команда	Разговорни примери	Функция
Play <track/albums/artists/composers/music genres/track lists> (Възпроизвеждане на песни/албуми/изпълнители/<композитори/музикални жанрове/списъци за възпроизвеждане>)	Play "Hey Jude" (Пусни „Hey Jude.)	Имената на всичко налични заглавия, албуми, изпълнители, композитори, музикални направления или списъци за възпроизвеждане се приемат при търсенето. При еднозначен резултат от търсенето, намерената песен веднага се възпроизвежда.
Play track <track> (Възпроизвеждане на заглавие <заглавие>)	Play song "So What" (Пусни песента „So What.)	Имената на всичко налични заглавия, албуми, изпълнители, композитори, музикални направления или списъци за възпроизвеждане се възпроизвеждат
Play album <album> (Възпроизвеждане на албум <албум>)	Play album "A Night at the Opera" (Пусни нещо от музикален албум „Kind of Blue.)	
Play artist <artist> (Възпроизвеждане на изпълнител <изпълнител>)	I want to listen to the artist "Madonna" (Прослушване на нещо от групата „Radiohead.)	
Play composer <composer> (Възпроизвеждане на композитор <композитор>)	I'd like to hear the composer "Ludwig van Beethoven" (Пусни нещо от композитора „Франц Шуберт.)	

Гласова команда	Разговорни примери	Функция
Play music genre <music genre> (Възпроизвеждане на музикален жанр <музикален жанр>)	I'd like to hear the music genre "Rock" (Пусни нещо от музикален стил „Bebob“.)	
Play back playlist <playlist> (Възпроизвеждане на списък за възпроизвеждане <списък за възпроизвеждане>)	I would like to listen to the playlist "Summer Hits 2000" (Пролушване на списък за възпроизвеждане „Kraftwerk“.)	
Search for track <track> (Търси песен <песен>)	I would like to search for the song "Sailing" (Търсене на песен „Madam George“.)	Имената на всичко налични заглавия, албуми, изпълнители, композитори, музикални направления или списъци за възпроизвеждане се приемат при търсенето. Появява се списък за избор, от който може да изберете желаната музика. Ако искате да възпроизведете всички заглавия на даден списък за избор, казвате „Възпроизвеждане на всички заглавия“.
Search for album <album> (Търсене на албум <албум>)	Search for album "A Night at the Opera" (Намери музикалния албум „Astral Weeks“.)	
Search for artist <artist> (Търсене на изпълнител <изпълнител>)	I would like to search for the artist "Elton John" (Покажи ми певицата „Joni Mitchell“.)	
Search for composer <composer> (Търсене на композитор <композитор>)	Search for composer "Beethoven" (Намери ми композиторката „Vivienne Olive“.)	
Search for music genre <music genre> (Търси музикален жанр <музикален жанр>)	Search for music genre "Pop" (Търси музикален жанр „Класика“.)	
Search for playlist <playlist> (Търсене на списък за възпроизвеждане <списък за възпроизвеждане>)	Search for playlist "Summer Hits 2008" (Покажи списъка за възпроизвеждане „Електронна музика“.)	
Next track (Следващо заглавие)	Start the next song/video clip/film (Стартирай следващата песен/видеоклип/филм)	
Previous track (Предходно заглавие)	Play the last song/composition/clip again (Повторно възпроизвеждане на предишната песен/парче/клип)	

Гласова команда	Разговорни примери	Функция
Repeat this track (Повтаряне на това заглавие)	I'd like to listen to this track again (Повтаряне на тази песен)	Актуалното заглавие се възпроизвежда отначало.
Play similar music (Пусни подобна музика)	I'd like to hear similar music (Пусни подобни песни)	Възпроизвеждат се подобни песни
Play random music (Пусни случайно избрана музика)	Play me a random track (Възпроизвеждане на някакво заглавие)	Възпроизвеждат се случайно избрани музикални заглавия
Random track list on (Случайно възпроизвеждане вкл.)	Activate random mode (Активирай случаен режим)	Включване на случайно възпроизвеждане
Random track list off (Случайно възпроизвеждане изкл.)	Switch off shuffle mode (Изключи режима на разбъркване).	Изключване на случайно възпроизвеждане
Show me the current playlist (Показване на актуален списък за възпроизвеждане)	Go to the current playlist/track list (Отиди на актуалния списък за възпроизвеждане)	Показва се актуалният списък за възпроизвеждане.
What am I listening to? (Какво слушам в момента?)	Which music is currently playing? (Каква музика свири сега?)	Прочита се информация за възпроизвежданото в момента заглавие.

Преглед на гласовите команди за съобщения

С гласовите команди за съобщения може да се съставят, обработват и прослушват SMS съобщения и имейли. Следното изброяване предлага само малък

избор на възможните гласови команди за съобщения. Получавате допълнителни предложения, когато произнесете Help for messaging (Помощ за съобщения).

Гласови команди за съобщения

Гласова команда	Разговорни примери	Функция
Text message to <Name> (SMS на <име>)	Dictate a new text message to my brother Ben (Диктувам ново съобщение до брат ми Бен)	Създаване на SMS. На разположение са всички имена от адресния указател.
Text message to <Name><Text> (SMS на <име><текст>)	Write a new message to Ms. Anne Harvey, business: "When is the next meeting?" (Напиши ново съобщение до г-жа Анете Фогел служебен телефон: „Кога ще се проведе следващата среща?..“)	Напишете SMS съобщение до набраното лице. При включено онлайн гласово управление може веднага да изговорите текстовото съдържание.
Forward text message (Препращане на SMS)	Forward text (Препращане на кратко съобщение)	Препращане на избран или отворен SMS.
Read out new text messages (Прочитане на нови SMS)	Read out all new texts (Прослушване на всички нови текстови съобщения)	Прочитане на нови SMS.
Read out the last text message from <Name> (Прочитане на последен SMS от <име>)	Read out last text message from "John, private" (Прослушване на последния SMS от Барбара Браун личен телефон)	Прочита се последния SMS на извиканото лице.
Reply (Отговаряне)	Send a message/e-mail/text message to the sender (Изпрати съобщение/имейл/SMS на подателя)	Отговаряне на съобщение.
Reply in <language> (Отговаряне на <език>)	Reply to this message/text message in French (Отговори на това съобщение/SMS на френски език)	Не току-що прочетено съобщение се отговаря на друг език.

Преглед на гласовите команди за автомобила

С гласовите команди за автомобила можете директно да извикате съответните менюта за настройките на автомобила. Следното изброяване предлага само малък избор на възможните гласови команди в авто-

мобила. Получавате допълнителни предложения, когато кажете Help for vehicle settings (Помощ за настройки на автомобила) или Help for vehicle functions (Помощ за функции на автомобила).

Гласови команди за автомобила

Гласова команда	Разговорни примери	Функция
Current speed limit (Актуално ограничение на скоростта)	Tell me the maximum permitted speed (Каж ми максимално допустимата скорост)	Извикване на актуално ограничение на скоростта
Outside temperature (Външна температура)	How cold is it outside?/How warm is it? (Колко топло/студено е навън?)	Извикване на външна температура
Average consumption (Среден разход на гориво)	Read out the average fuel consumption (Какъв е актуалният разход на бензин/дизел?)	Извикване на среден разход на гориво
Vehicle data (Данни на автомобила)	Can you please display the vehicle data menu? (Извикай данните за автомобила)	Извикване на данните на автомобила
Engine data (Данни на двигателя)	Can I switch to the motor menu? (Покажи ми данните на двигателя)	Извикване на данните на двигателя
Next service (Следващ срок за сервизно обслужване)	Tell me my next service appointment (Кога е следващото обслужване на клиенти?)	Извикване на следващ срок за сервизно обслужване
Range (Пробер)	Tell me the current range (Дай ми актуалния пробег)	Извикване на данни за пробега
Consumption (Разход на гориво)	Open the consumption menu (Отвори меню Разход)	Извикване на настройките за разход на гориво
Display and styles menu (Меню Индикация и настройка на стилове)	Go to display and styles menu settings (Отиди на индикация и настройка на стилове)	Показване на настройките за дисплея
Assistance menu (Меню Помощни системи)	Show me the driver assistance settings (Покажи ми настройките на помощните системи за водача)	Показване на настройките за асистенцията
Light menu (Меню Осветление)	Switch to the light settings (Премини към настройките за осветление)	Показване на настройките за осветлението

Преглед и обслужване

Преглед на мултимедийна система

- ▲ ПРЕДУПРЕЖДЕНИЕ** Опасност от загуба на концентрация поради информационни системи и комуникационни устройства

Когато използвате интегрираните в автомобила информационни и комуникационни устройства по време на път, вниманието Ви от пътя се отклонява. Освен това е възможно да загубите контрол над автомобила.

- ▶ Използвайте тези устройства само ако пътната ситуация го допуска.
- ▶ Ако това не може да се гарантира, спрете автомобила съобразно правилата за движение и извършете въвежданията при спрян автомобил.

При експлоатацията на мултимедийната система спазвайте законовите разпоредби на държавата, в която се намирате в момента.

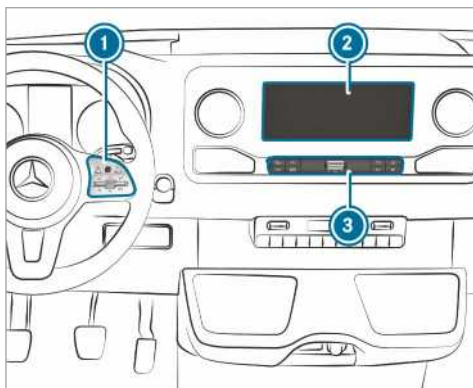

- ① Сензорен контрол
- ② Дисплей на мултимедийната система с възможност за допир
Отваряне и затваряне на отделените за вещи в средната конзола над дисплея (→ Страница 74)
- ③ Контролна лента, извикване на приложения

В отделението за вещи в средната конзола се намират следните изводи и интерфейси:

- Два USB извода или един USB извод
USB изводът със символа  позволява свързването на мобилния телефон с мултимедийната система чрез подходящ кабел. Може да ползвате функциите на мобилния телефон чрез Apple CarPlay™ или Android Auto.

- Отделение с интерфейс за зареждане и NFC интерфейс (ако е наличен)

Управлявате мултимедийната система със следните централни елементи на управление:

- Сензорен контрол ①
Управлението се извършва чрез контрол на курсора.
- Дисплей на мултимедийна система ②
- Бутони на контролната лента ③

Редица приложения са на Ваше разположение. Може да ги извикате чрез Начален екран или бутоните на контролната лента ③.

Можете от волана удобно да извикате и добавите Вашите Любими чрез двупозиционния превключвател . Бързият достъп в Начален екран и в приложенията служи за бърз избор на функции.

Ако използвате функцията за учене на мултимедийната система, по време на работа ще Ви бъдат предложени най-вероятните цели за навигация, радиостанции и контакти. Конфигурацията на предложенията се прави в рамките на Вашия профил. Вашият профил се образува от различни настройки на автомобила и настройки на мултимедийната система.

Центърът за уведомления събира входящи уведомления, напр. за налична актуализация на софтуер. В зависимост от вида си, уведомлението предлага различни действия.

С глобалното търсене в автомобила имате възможност да търсите от борда на автомобила в много категории и онлайн в интернет. Двете функции може да извикате в Началния екран.

Защита срещу кражба

За това устройство са взети технически мерки за защита срещу кражба. По-подробна информация за защита срещу кражба ще получите в квалифициран сервиз.

Указания относно дисплея на мултимедийната система

Спазвайте указанията за поддръжка на интериора (→ Страница 279).

Автоматично изключване на температурата: ако температурата е прекалено висока, първо автоматично се намалява яркостта. След това дисплеят на мултимедийната система може временно да се изключи напълно.

- ④ Използването на поляризирани слънчеви очила може да затрудни или ограничи четливостта на дисплея на мултимедийната система.

Преглед Начален екран

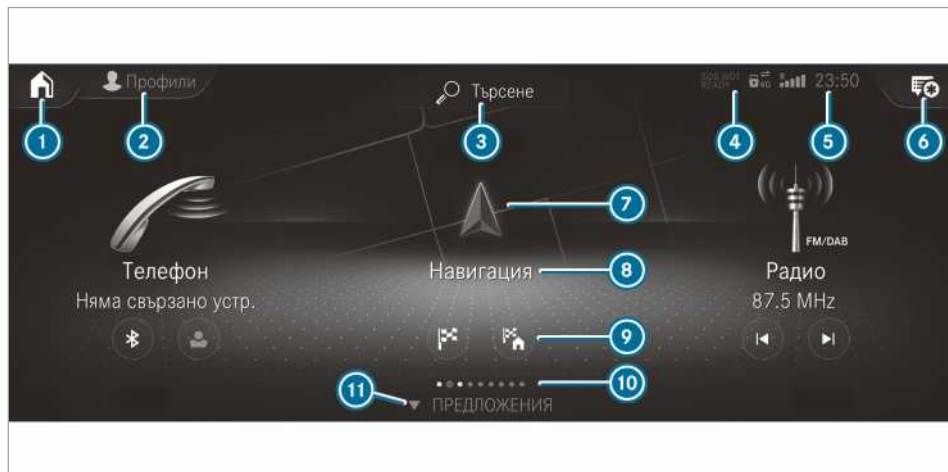

- ❶ В Начален екран: показване на първите три предложения В други индикации: извикване на Начален екран
- ❷ Извикване на профили
- ❸ Извикване на глобално търсене
- ❹ Индикация само, когато Mercedes-Benz система за спешни повиквания не е налична
- ❺ Индикации, напр. индикация на мрежата, сила на сигнала на мобилната радиомрежа, час
- ❻ Извикване на центъра за уведомления Звездата показва нови уведомления.
- ❼ Извикване на приложението чрез символ
- ❽ Име на приложението, под него актуален избор или актуална информация
- ❾ Бързи достъпи
- ❿ Брой приложения и избрана актуално зона за индикация
- ⓫ Извикване на **VORSCHLÄGE (ПРЕДЛОЖЕНИЯ)** и **ЛЮБИМИ**

Сензорен контрол

Управление на сензорния контрол (мултимедийна система)

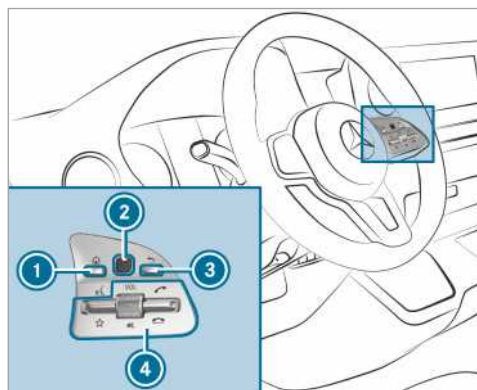

- ❶ Бутон Начален екран извикване
- ❷ Сензорен контрол

- ❸ Бутон Назад
Назад към последната индикация
- ❹ Група за управление мултимедийна система
Натискане на двупозиционния превключвател надолу: показване на Любими
Завъртане на потенциометъра: настройване на сила на звука
Натискане на потенциометъра: изключване на тон
Натискане двупозиционния превключвател нагоре: осъществяване на повикване или приемане на повикване
Натискане на двупозиционния превключвател надолу: отхвърляне или прекратяване на повикване
- ▶ Извикване на Начален екран: натиснете бутон **❶**.
- или
- ▶ Задръжте продължително натиснат бутон **❸**.
- ▶ Отваряне на меню или списък: натиснете **❷** върху сензорния контрол.

- ▶ **Затваряне на меню или списък:** натиснете бутон ③.
- ▶ **Избиране на точка от менюто:** плъзнете върху сензорния контрол ② нагоре, надолу, наляво или надясно.
- ▶ Натиснете сензорния контрол ②.
- ▶ **Преместване на дигиталната карта:** плъзнете във всички посоки.

Настройване на чувствителността на сензорния контрол

Мултимедийна система:

→ [🏠] ▶ Настройки ▶ Система ▶ Елементи упр. ▶ Чувствит. на Touch-Control

- ▶ Изберете Бързо, Средно или Бавно.

Включване/Изключване на звукова обратна връзка за сензорния контрол

Мултимедийна система:

→ [🏠] ▶ Настройки ▶ Система ▶ Елементи упр.

Функцията подпомага при избор в списъка.

- ▶ Изберете Акуст. потв. за действие.
- ▶ Настройте Обикновено, Шумно или Изкл. . Когато функцията е включена, при превъртане в даден списък чувате шракващ звук. Когато бъде достигнато началото и края на списъка, се чува друг шракващ звук.

Управление на сензорния екран

Докосване

- ▶ **Избиране на опция от менюто или запис:** докоснете символ или запис.
- ▶ **Увеличаване на мащаба на картата:** докоснете два пъти последователно с пръст.
- ▶ **Намаляване на мащаба на картата:** докоснете с два пръста.
- ▶ **Въвеждане на знаци чрез клавиатурата:** докоснете произволен бутон.

Плъзгащи жестове с един пръст

- ▶ **Навигиране в менюта:** плъзнете нагоре, надолу, наляво или надясно.
- ▶ **Преместване на дигиталната карта:** плъзнете във всички посоки.
- ▶ **Въвеждане на знаци чрез ръкопис:** напишете знака с един пръст върху сензорния екран.

Плъзгащи жестове с два пръста

- ▶ **Увеличаване или намаляване на мащаба на картата:** раздалечете или съберете два пръста.
- ▶ **Увеличаване или намаляване на част от уеб-сайт:** раздалечете или съберете два пръста.

- ▶ **Завъртане на картата:** завъртете два пръста наляво или надясно.

Докосване, задържане и дърпане

- ▶ **Преместване на картата:** докоснете сензорния екран и движете пръста в произволна посока.
- ▶ **Регулиране на силата на звука върху скала:** докоснете сензорния екран и движете пръста наляво или надясно.

Докосване и задържане

- ▶ **Запаметяване на целта в картата:** докоснете сензорния екран и задържете, докато се появи съобщение.
- ▶ **Извикване на глобалното меню в приложения:** докоснете сензорния екран и задържете, докато се появи менюто ОПЦИИ.

Приложения

Извикване на приложения

Чрез бутони на контролната лента

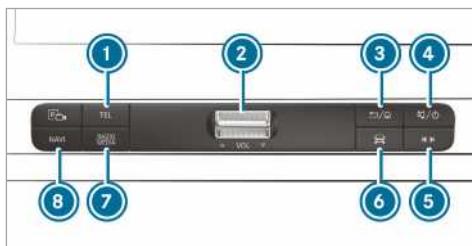

- ① Бутон [TEL]
Извикване на телефон
- ② Двупозиционен превключвател за сила на звука
Настройване силата на звука (→ Страница 198)
- ③ Бутон [←]/[🏠]
Кратко натискане: назад към последната индикация
Продължително натискане: извикване на Начален екран
- ④ Бутон [📶]/[🔌]
Кратко натискане: изключване на звука
Продължително натискане: включване/изключване на мултимедийната система
- ⑤ Бутон Бърз достъп до мултимедия
Извикване на менюто за управление на последно активния медиен източник
- ⑥ Бутон Автомобил
Настройване на функциите на автомобила
- ⑦ Бутон [RADIO]/[MEDIA]
Избиране на желаните аудиоизточник чрез повторно натискане

➊ Бутон **NAVI**

Извикване на навигация

▶ **Бърз достъп за радиостанция и музикално заглавие:** натиснете бутон **Ⓢ**.

Появява се менюто за управление на последно активния аудиоизточник.

▶ Плъзнете наляво или надясно.

Радио: настройва се предходната или следващата радиостанция.

Медиен източник: избира се предходното или следващото музикално заглавие.

▶ **Скриване на менюто за управление:** натиснете бутон **Ⓢ**.

През Начален екран

Когато стартирате автомобила, в дисплея на мултимедийната система се показва Начален екран.

▶ Изберете приложението чрез плъзгане и докосване.

или

▶ **В произволна индикация:** натиснете бутон **🏠** на сензорния контрол.

или

▶ Докоснете символа **🏠** в дисплея на мултимедийната система.

Показват се приложенията.

▶ Изберете приложението чрез плъзгане и докосване.

Промяна на подредбата на приложенията в Начален екран

▶ Извикайте Начален екран.

▶ Докоснете приложение на сензорния екран и задръжте, докато се появят символи.

▶ Докоснете **◀** или **▶** и преместете приложението в менюто.

▶ Докоснете **☑**.

Включване/изключване на звук

От мултифункционалния волан

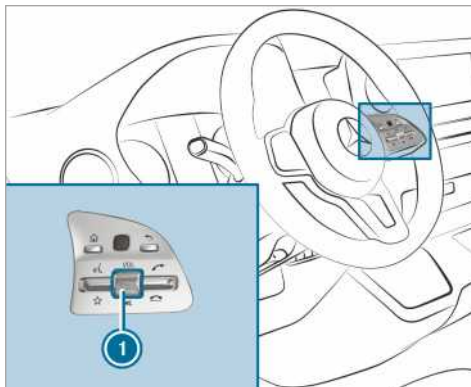

▶ **Изключване на звука:** натиснете регулатора на силата на звука **Ⓢ**.

В реда за статус на дисплея на мултимедийната система се показва символът **🔇**.

Съобщения за пътната обстановка и указания на гласовата навигация се чуват и при изключен звук.

▶ **Включване:** завъртете регулатора на силата на звука **Ⓢ** или сменете мултимедийния източник.

На мултимедийната система



▶ **Изключване:** натиснете кратко бутон **Ⓢ**.

В реда за статус на дисплея на мултимедийната система се показва символът **🔇**.

Съобщения за пътната обстановка и указания на гласовата навигация се чуват и при изключен звук.

▶ **Включване:** сменете медийния източник или натиснете кратко бутон **Ⓢ**.

Настройване на силата на звука

От мултифункционалния волан

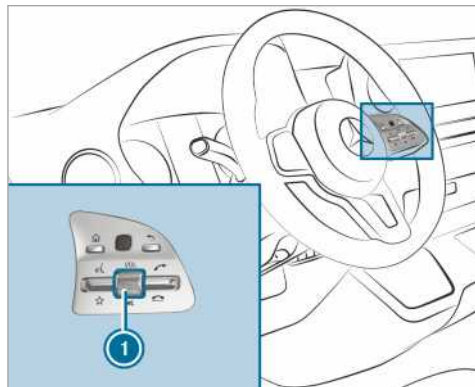

- ▶ Завъртете регулатора на силата на звука ❶. Регулира се силата на звука на актуалния радио или мултимедийен източник. Силата на звука на други източници на звук могат да се настройват отделно.

Регулирайте силата на звука в следните ситуации:

- по време на съобщение за трафика
 - по време на гласовата навигация
- Силата на звука на актуалния мултимедийен източник се изменя съобразно силата на звука на гласовата навигация.
- по време на телефонен разговор

На мултимедийната система

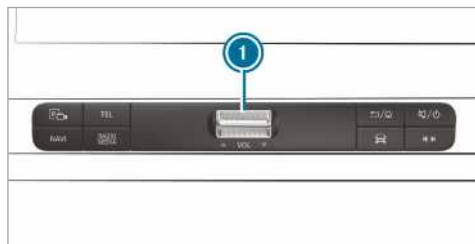

- ▶ **Постепенно увеличаване/намаляване:** натиснете двупозиционния бутон ❶ кратко нагоре или надолу.
- ▶ **Плавно увеличаване/намаляване:** натискайте двупозиционния бутон ❶ нагоре или надолу, докато бъде избрана желаната сила на звука.

Профили

Преглед Профили

Чрез мултимедийната система могат да се зададат до седем профила в автомобила.

Профилите запамятват Вашите лични настройки за автомобила и мултимедийната система.

Ако автомобилът се ползва от няколко водача, преди потегляне водачът може да избере своя профил, без да променя настройките на другите водачи.

Може да изберете профила:

- при качване (→ Страница 199)
- в Начален екран (→ Страница 195)

Настройките на профила се активират веднага след избора на даден профил.

Съдържание на профила

Следните настройки могат напр. във Вашия профил:

- радио (включително списък с радиостанции)
- последно зададени цели
- Любими и Предложения

Задаване на нов профил

Мултимедийна система:

→ [Home] ▶ [Profile] Профили

- ▶ Изберете [Add] Създаване на профил.
- ▶ Изберете графична фигура.
- ▶ Въведете името и потвърдете с [OK].
- ▶ Изберете Напред [Next].
- ▶ **Избиране на база за профила:** изберете с кои настройки искате да стартирате новия си профил, Актуални настройки на системата или Фабрични настройки
- ▶ Изберете Запамет..
- ▶ **Приемане или отхвърляне на събиране на данни:** когато се появи указанието, че автомобилът ще предложи персонализирани предложения на база посетени от Вас навигационни цели, избрани номера и музикални предпочитания, изберете Приемане или Отхвърляне.
- ▶ Приемане позволява събирането на данни и позволява функцията Предложения.
- ▶ Отхвърляне отхвърля събирането на данни.

Избиране на опции за профила

Мултимедийна система:

→ [Home] ▶ [Profile] Профили

- ▶ Изберете [More] за даден профил.
- ▶ **Обработка на профил:** изберете Редактиране на профил.
- ▶ Изберете графична фигура.
- ▶ Ако се налага променете името.
- ▶ Изберете Запамет..

- ▶ **Конфигуриране на предложения:** изберете **Настройки на предложенията** (→ Страница 199).
- ▶ **Нулиране на Любими:** изберете **Възстановяване на фабр. настр. за Любими**.
- ▶ Изберете **Да**.
- ▶ **Нулиране на профил:** изберете **Възстановяване на фабр. настр. за профила**.
- ▶ Изберете **Да**.
- ▶ **Изтриване на профил:** изберете **Изтриване на профил**.
- ▶ Изберете **Да**.
- ⓘ Профилът за гост не може да бъде изтрит.

Избиране на профил

Мултимедийна система:

→  ▶  **Профили**

- ▶ Изберете профил.
- ▶ Потвърдете съобщението с **[OK]**.
Профилът се зарежда и активира.
- ⓘ Алтернативно може да изберете профила още при качване в автомобила (→ Страница 199).

Показване на избрания профил при влизане в автомобила

Условия

- Има зададен най-малко един профил.

Мултимедийна система:

→  ▶  **Профили**

- ▶ Изберете **Общи настройки**.
- ▶ Включете **Показване на избр. профил при качване**.
Когато автомобилът бъде стартиран, дисплеят на мултимедийната система показва активния профил.

Предложения

Преглед Предложения

Автомобилът може да научи навигите на използване на водача. На база използваните до момента функции, в **ПРЕДЛОЖЕНИЯ** се предлагат най-вероятните навигационни цели, музикални заглавия, радиостанции или контакти.

Предложенията се показват, когато са налице следните изисквания:

- Зададен е профил (→ Страница 198).
В профила **Гост** няма предложения.
- Избран е профил.
- Приели сте събирането на данни.
- В началото на потреблението, мултимедийната система трябва да анализира поведението на

потребителя. Когато са налични достатъчно данни, предложенията са налични.

Когато споменатите изисквания не са изпълнени, в менюто **ПРЕДЛОЖЕНИЯ** се появява предварителен преглед с описание на функцията.

Може да конфигурирате събирането на данни (→ Страница 199) или да изтриете събраните предложения (→ Страница 200).

Извикване на предложения

Условия

- Профил е зададен и избран (→ Страница 199).
Профилът **Профил за гост** е избран след закупуване на автомобила.

- ▶ Докоснете  в дисплея на мултимедийната система.
Показва се Начален екран.
- ▶ Плъзнете нагоре, докато се появи менюто **ПРЕДЛОЖЕНИЯ**.
- ▶ Изберете навигационна цел, музикално заглавие, радиостанция или контакт.
Ако вече има активно водене към целта, може да бъде стартирано ново водене към целта или да бъде зададена междинна цел за съществуващ маршрут.

Конфигуриране на предложения

Мултимедийна система:

→  ▶  **Профили**

- ▶ Изберете  за даден профил.
- ▶ Изберете **Настройки на предложенията**.
- ▶ **Включване/изключване на индикация за предложения:** включете или изключете **Изучаване на пътувания**, **Разрешаване на музикални предложения** и **Разрешаване на предложения за контакт**.
Когато е включена дадена опция, се показват предложения за навигационни цели, музикални заглавия, радиостанции или контакти.
Когато опцията е изключена, не се показват предложения.
- ▶ **Изключване на функцията за учене за един ден:** изберете **Деакт. Учене 24 ч.**
В продължение на 24 часа за активния профил не се обучават нови действия и не се записват данни. Предложенията продължават да се показват. Оставашото време се показва до **Деакт. Учене 24 ч.**
Преди изтичане на времето се показва уведомление, че мултимедийната система скоро ще продължи функцията за учене.
Пример: Когато опцията е включена и е изчислен маршрут към нова цел, тази цел не се взима под внимание за функцията за учене.

- ▶ Нулиране на хронологията за предложения: изберете Нулиране история на предложението.

ⓘ Тази процедура не може да бъде отменена.

- ▶ Изберете Да.

Преименуване на предложения

Можете да преименувате само навигационни цели.

- ▶ Докоснете символа  в дисплея на мултимедийната система. Показва се Начален екран.
- ▶ Плъзнете нагоре, докато се покаже менюто ПРЕДЛОЖЕНИЯ.
- ▶ Маркирайте навигационна цел и я дръжте натисната, докато се появи менюто ОПЦИИ.
- ▶ Изберете Преименуване.
- ▶ Въведете името.
- ▶ Потвърждаване на запис: изберете Да.

Изтриване на предложение

- ▶ Докоснете  в дисплея на мултимедийната система. Показва се Начален екран.
- ▶ Плъзнете нагоре, докато се покаже менюто ПРЕДЛОЖЕНИЯ.
- ▶ Маркирайте предложение и го дръжте натиснато, докато се появи менюто ОПЦИИ.
- ▶ Изберете Изтриване.

Изтриване на предложения в приложението

Можете да изтриете предложения в последните цели, в списъка с радиостанции и в контактите.

- ▶ За дадено предложение изберете .
- ▶ Изберете Вече не показвай това предложение.
- ▶ Изтриване на предложение от актуален списък: изберете Само сега. Предложението се показва на по-късен етап отново в списъка.
- ▶ Постоянно изтриване на предложението: изберете Никога повече.
- ▶ Изберете Да. Предложението няма да се показва в бъдеще. Всички предложения ще се нулират.
- ▶ Отмяна на функцията: изберете Прекратяване.

Любими

Преглед на Любими

Любими предлагат бърз достъп до често използвани приложения. Общо може да бъдат зададени 20 Любими.

Може да избирате Любими от категории или да добавяте Любим директно от приложение.

Извикване на Любими

В дисплея на мултимедийната система



- ▶ Докоснете . Показва се Начален екран.
- ▶ Плъзнете нагоре, докато се покаже ЛЮБИМИ.

На волана

- ▶ Натиснете двупозиционния превключвател  на волана надолу.

Добавяне на Любими

Избиране на Любими от категории

- ▶ Докоснете  в дисплея на мултимедийната система. Показва се Начален екран.
- ▶ Плъзнете нагоре, докато се покаже ЛЮБИМИ.
- ▶ Изберете  Зад. на Любим. Показват се категориите.
- ▶ Изберете категорията. Показват се Любими.
- ▶ Избиране на Любим. Любимият се записва на следващата свободна позиция.
- ▶ Всички позиции в Любими са заети: потвърдете показваното съобщение с ОК. Списък показва всички Любими.
- ▶ Изберете Любим, който да се презапише.

Добавяне на Любим от приложение

Примери за добавяне от приложение са:

- Запаметяване на контакт.
- Запаметяване на радиостанция.
- Добавяне на мултимедийен източник.
- Запаметяване на навигационна цел.
- ▶ Запаметяване на контакт като общ Любим: изберете контакт (→ Страница 238). Показват се детайлите.
- ▶ Задръжте някой телефонен номер, докато се появи менюто ОПЦИИ.
- ▶ Изберете Запаметяване като Любим. Контактът се добавя като Любим.
- ▶ Запаметяване на радиостанция като общ Любим: настройте радиостанция (→ Страница 258).
- ▶ Задръжте радиостанцията натисната, докато се появи менюто ОПЦИИ.
- ▶ Изберете Запаметяване като Любим. Радиостанцията се добавя като Любима.



Преименуване на Любим

- ▶ Докоснете  в дисплея на мултимедийната система. Показва се Начален екран.



- ▶ Плъзнете нагоре, докато се покаже **ЛЮБИМИ**.
- ▶ Задръжте някой Любим, докато се появи менюто **ОПЦИИ**.
- ▶ Изберете **Преименуване**.
- ▶ Въведете името.
- ▶ Изберете **OK**.

Преместване на Любим

Преместване на Любим в меню Любими

- ▶ Докоснете  в дисплея на мултимедийната система. Показва се Начален екран.
- ▶ Плъзнете нагоре, докато се покаже **ЛЮБИМИ**.
- ▶ Задръжте някой Любим натиснат, докато се появи менюто **ОПЦИИ**.
- ▶ Изберете **Преместване**.
- ▶ Преместете Любим на новата позиция.
- ▶ Докоснете .

Преместване на меню Любими в рамките на персонализирането

- ▶ Докоснете  в дисплея на мултимедийната система. Показва се Начален екран.
- ▶ Плъзнете нагоре, докато се покаже **Зад. нова последователност**.
- ▶ Изберете **Зад. нова последователност**.
- ▶ Преместете **Любими** на новата позиция.
- ▶ Докоснете .
- ▶ **Затваряне на менюто:** изберете **Затваряне**.

Изтриване на Любим

- ▶ Докоснете  в дисплея на мултимедийната система. Показва се Начален екран.
- ▶ Плъзнете нагоре, докато се покаже **ЛЮБИМИ**.
- ▶ Задръжте някой Любим натиснат, докато се появи менюто **ОПЦИИ**.
- ▶ Изберете **Изтриване**.
- ▶ Изберете **Да**.

Център за уведомления

Преглед на центъра за уведомления

В центъра за уведомления се събират следните известия:

- известия, които се генерират от автомобила или от мултимедийната система.
- известия, които пристигат поради употребата на услуги.

Следните видове уведомления са на разположение:

- цели и маршрути, възможни за навигация

- съобщения (SMS)
- информация за системата, напр. налична актуализация на софтуер
- други уведомления, напр. от други онлайн услуги, които могат да се резервират

Ще намерите центъра за уведомления  в Начален екран, в менютата и навигационната карта горе вдясно (→ Страница 195).

Звезда в символа информира за нови уведомления.

Най-често уведомленията се показват за кратко при пристигане. Това става почти във всяко приложение, което ползвате в момента. Ако не предприемете действие, те се оставят в центъра за уведомления за по-късно извикване.

Уведомленията са сортирани хронологично. Най-новото уведомление стои най-горе.

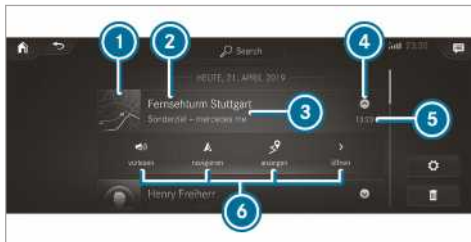

Уведомлението показва следната информация:

- символ или изображение **1** за приложението
- заглавие **2**, което съдържа напр. името, телефонния номер или навигационна цел
- услугата, която го издава и допълнителна информация **3**
- регистрирано време **5**
- при няколко налични действия, символ **4** за отваряне или затваряне на уведомлението.

В зависимост от вида на уведомлението са налични до четири различни действия **6**.

Примери за действия са:

- прочитане на глас
- повикване
- отговаряне
- извикване на уебсайт
- навигиране

Някои уведомления, напр. навигационна цел, се съхраняват по-дълго. Затова не трябва да изпълнявате налични действия веднага след пристигане на уведомлението. Можете по-късно да стартирате водене към целта.

 В центъра за уведомления може да стартирате глобално търсене (→ Страница 202).

Извикване на уведомления

Мултимедийна система:



Отваряне на центъра за уведомления

▶ На дисплея на мултимедийната система:

докоснете символа  за центъра за уведомления.

или

▶ **На сензорния контрол:** маркирайте символа  за центъра за уведомления чрез плъзгане.

▶ Натиснете елемента за управление.

Избиране на уведомление

▶ Плъзнете нагоре или надолу.

▶ Докоснете или натиснете елемента за управление.

Избиране на действия за уведомление

На Ваше разположение са следните възможности:

- Избиране на действието директно след пристигане и индикация в приложението.
- Избиране на действието по-късно след извикване в центъра за уведомления.

▶ **Налично действие:** изберете действието.

▶ **Налични няколко действия:** ако уведомлението не е разгънато, изберете символа .

▶ Изберете действието.

Уведомлението продължава да е на разположение.

Обработване на уведомления

Мултимедийна система:



▶ Извикване на центъра за уведомления (→ Страница 202).

▶ **Предприемане на настройки:** изберете .

ⓘ Ако не могат да се направят настройки се появява съобщение.

▶ Включване или изключване на настройката.

▶ **Изтриване:** изберете кошчето за боклук.

▶ Изберете **Изтриване** или **Изтриване на всички**. **Изтриване** изтрива едно единствено уведомление.

Изтриване на всички изтрива всички показвани в момента уведомления.

▶ С **Готово** напуснете режима за изтриване.

Глобално търсене

Преглед на глобалното търсене

В Начален екран и уведомленията може да търсите глобалното търсене.

Глобалното търсене предоставя резултати от търсене за следните категории и техните подкатегории:

- навигация
- медии
- телефон, социални медии
- потребителски интерфейс и дигитално ръководство за експлоатация
- интернет

Така може да търсите напр. градове, улици и забележителности в рамките на навигацията.

ⓘ Можете да търсите и по адрес от три думи (→ Страница 215).

По време на въвеждането, под полето за търсене се показват най-вероятните предложения. Когато въведете „S“, се показват напр. „Stuttgart“, „Steak“ и „Sandra“. Когато изберете „Stuttgart“, получавате напр. предложенията „Starbucks“, „Steak“ и „Stadtbahn“.

Резултатите от търсенето в списъка се сортират и показват по категории. До категорията стон броя попадения. От всяка категория виждате най-добрите попадения. Допълнителни попадения ще намерите след избор на съответната категория.

Ако потвърдите въвеждането с **OK**, всички категории и броят попадения се показват в прегледен вид. След избора на категория можете да изберете резултатите от търсенето в рамките на категорията. Когато изберете резултат от търсенето, се отваря подробният изглед. В подробния изглед можете да изберете дали и кое действие искате да изпълните със съответния резултат от търсене. Можете напр. да стартирате водене към целта или да наберете човек. Действията са наименувани съответно.

Можете да предприемете търсенето със следните методи за въвеждане:

- въвеждане на знаци чрез клавиатурата на екрана
- въвеждане на символи с разпознаване на ръкописен текст
- функция Диктуване

Използване на глобално търсене

Мултимедийна система:



▶ Изберете  **Търсене**.

или

▶ Извикване на уведомленията (→ Страница 202).

▶ Изберете **Търсене**.

ⓘ Алтернативно може да ползвате функцията за диктуване .

▶ Въведете записа в полето за търсене. Използвайте опцията за въвеждане на символи.

По време на въвеждането, под полето за търсене се показват трите най-вероятни предложения.

В списъка от дясната страна се показват най-добрите 2 резултата за всяка категория.

- ▶ **Приемане на предложение:** избиране на предложението.
Предлагат се трите най-вероятни предложения.
- ▶ Продължаване на търсенето или приемане на предложение.
- ▶ **Приемане на 2 най-добри резултата от търсенето:** изберете резултата от търсенето.
Започва действие или се показва списък.
- ▶ Изберете в списъка резултат от търсенето или действие.
- ▶ **Показване на всички категории:** изберете **OK**.
- ▶ **Показване на резултати от търсенето за една категория:** избиране на категория.
- ▶ **Показване на детайли:** избиране на резултат от търсенето.
- ▶ **Стартиране на действие:** избиране на действие.
След избора на действие се възпроизвежда напр. музикално заглавие или се изчислява маршрутът до дадена цел.

Въвеждане на знаци

Използване на опцията за въвеждане на символи

▲ ПРЕДУПРЕЖДЕНИЕ Опасност от загуба на концентрация поради информационни системи и комуникационни устройства

Когато използвате интегрираните в автомобила информационни и комуникационни устройства по време на път, вниманието Ви от пътя се отклонява. Освен това е възможно да загубите контрол над автомобила.

- ▶ Използвайте тези устройства само ако пътната ситуация го допуска.
- ▶ Ако това не може да се гарантира, спрете автомобила съобразно правилата за движение и извършете въвежданията при спрян автомобил.

При експлоатацията на мултимедийната система спазвайте законовите разпоредби на държавата, в която се намирате в момента.

Въвеждането на знаци може да направите с тези елементи за управление:

- Сензорен контрол
- Сензорен екран (дисплей на мултимедийната система)

В сензорния контрол въвеждането на знаци се извършва чрез контрол на курсора.

Въвеждането на знаци може да започне на един елемент за управление и да бъде продължено на друг.

- ▶ Когато бъде показана клавиатурата, въведете знаците на елемента за управление чрез плъзгане и натискане или докосване (сензорен екран).

или

- ▶ Напишете знаците върху сензорния екран.

Примери за въвеждане на знаци са:

- Преименуване на Любим.
- Въвеждане на адрес за целта в навигацията.
- Въвеждане на уебадрес.

Въвеждане на знаци върху сензорния екран

Условия

- За някои функции е необходима съществуваща онлайн връзка.



През клавиатурата



- | | | |
|---|---|--|
| ① Ред за въвеждане | ⑤ Приемане на въвеждането | ABC Превключване на букви (ниво 2) |
| ② Показване на предложения по време на въвеждане | ⑥ Преминаване към ръкописно въвеждане | ⑪ Натискане или докосване сменя между главни и малки букви |
| ③ Изтрива въвеждането | ⑦ Въвеждане на интервал | Продължителното натискане задава постоянно главни букви |
| ④ Изтриване | ⑧ Смяна на езика на клавиатурата | |
| Натискането или докосването изтрива последно въведен символ | ⑨ Превключване на специални знаци | |
| Докосване и задържане изтрива въвеждането | ⑩ Превключване на цифри и други специални знаци | |

Ако е на разположение, чрез символа Микрофон може да преминете към гласови команди.

- ▶ Извикване на въвеждането на знаци, напр. преименуване на Любим (→ Страница 200). Показва се клавиатурата.
- ▶ Докоснете бутон със знак. Знакът се записва в реда за въвеждане ①. Предложенията се показват в ②.
- ▶ **Избиране на Предложение:** изберете едно от предложенията.



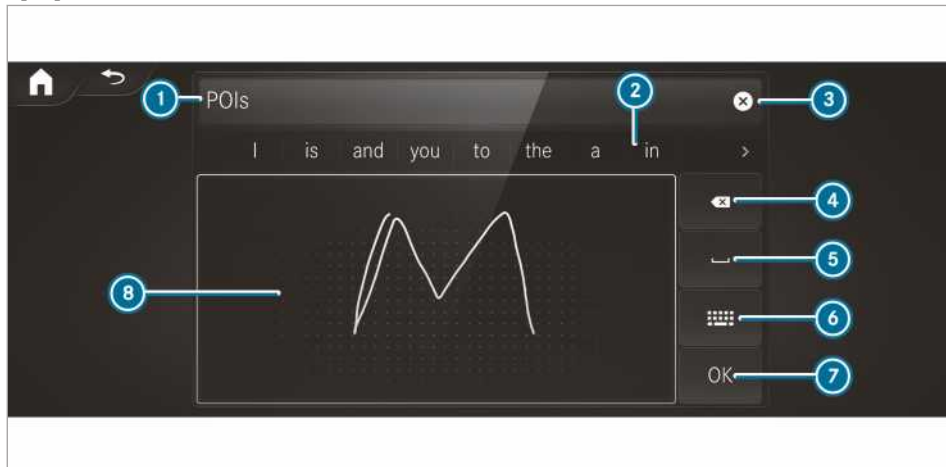

- ▶ Ако са на разположение, с  или  ще се покажат още предложения.
- ▶ Продължете въвеждането на знаци.
- ▶ **Въвеждане на алтернативни знаци:** натиснете продължително даден знак. Изберете знака.
- ▶ **Прекратяване на въвеждането на знаци:** натиснете бутон .
- ① Наличните функции за редактиране зависят от задачата за редактиране, настроен език на писане и нивото на знаци.

Чрез ръкописно въвеждане



- | | | |
|--|---|--|
| <p>① Ред за въвеждане</p> <p>② Показване на предложения по време на въвеждане</p> <p>③ Изтрива въвеждането</p> <p>④ Превключване към гласови команди</p> | <p>④ Изтриване</p> <p>Натискането или докосването изтрива последно въведенния символ</p> <p>Докосване и задържане изтрива въвеждането</p> | <p>⑤ Вмъкване на интервал</p> <p>⑥ Преминаване към въвеждане чрез клавиатура</p> <p>⑦ Приемане на въвеждането</p> <p>⑧ Писане на знаци върху полето за знаци</p> |
|--|---|--|

Ако е на разположение, чрез символа Микрофон може да преминете към гласови команди.

- ▶ Извикване на въвеждането на знаци, напр. преименуване на Любим (→ Страница 200).
- ▶ Когато бъде показана клавиатурата, изберете .
- ▶ Напишете знака с пръст върху сензорния екран. Знакът се записва в реда за въвеждане ①. Предложенията се показват в ②.
- ▶ **Избиране на Предложение:** изберете едно от предложенията.
- ▶ Ако са на разположение, с  или  ще се покажат още предложения.
- ▶ Продължете въвеждането на знаци. Знаците могат да бъдат написани един до друг или един над друг.
- ▶ **Прекратяване на въвеждането на знаци:** натиснете бутон .

Настройване на клавиатурата за въвеждане на знаци

Мултимедийна система:

- ▶  [Настройки](#) ▶ [Система](#) ▶ [Елементи упр.](#) ▶ [Клавиатури и ръкопис](#)

- ▶ Потвърдете [Избор на клавиатури](#). Изберете езика на клавиатурата от списъка.

Системни настройки

Дисплей

Конфигуриране на настройки на дисплея

Мултимедийна система:

- ▶  ▶ [Настройки](#) ▶ [Система](#) ▶ [Стилове и индикации](#)

Стилове

- ▶ Изберете [Класически](#), [Спортен](#) или [Прогресивен](#).

Яркост на дисплей

- ▶ Изберете [Яркост на дисплея](#).
- ▶ Изберете стойност на яркостта.

Включване/изключване на дисплей

- ▶ **Искл.:** изберете [Дисплей искл.](#)
- ▶ **Вкл.:** натиснете бутон, напр. .

Дизайн на дисплей

- ▶ Изберете [Ден/Нощ дизайн](#).
- ▶ Изберете [Автоматично](#), [Дневен дизайн](#) или [Нощен дизайн](#).

Час и дата

Автоматично настройване на час и дата

Мултимедийна система:

Система >> Час и дата

▶ Изключете **Ръчна настройка на часа** . Часът и датата се настройват автоматично в съответствие с избраната часова зона и опцията за лятно часово време.

- ⓘ Точният час е нужен за следните функции:
- водене към целта с регулиран трафик по записване
 - изчисляване на вероятното време на пристигане

Настройване на часова зона

Условия

- За **ръчна настройка на часовата зона**: функцията **Автоматичен часови пояс** е изключена.

Мултимедийна система:

Настройки >> Система >> Час и дата

Ръчно настройване на часова зона

▶ Изберете **Часова зона**.

Показва се списък на държавите.

- ⓘ Ако в дадена държава има няколко часови пояса, те се показват след избора на държавата.
- ▶ Изберете държава и ако се налага часова зона. Настроената часова зона се показва след **Часова зона**.

Автоматично настройване на часова зона

▶ Включете **Автоматичен часови пояс**.

Настройване на формат за час и дата

Мултимедийна система:

Настройки >> Система >> Час и дата >> Настройка на формат

▶ Настройте формата на датата и часа •.

Ръчно настройване на час и дата

Условия

- Функцията **Ръчна настройка на часа** е включена.
- За **ръчно настройване на датата**: в автомобила няма вграден GPS.

Мултимедийна система:

Настройки >> Система >> Час и дата

Настройване на часа

▶ Изберете **Настройване на часа**.

▶ Настройте часа.

- ⓘ В автомобили с GPS часът се настройва автоматично през избрания часови пояс.

Настройване на дата

▶ Изберете **Настройка на дата**.

▶ Настройте дата.

- ⓘ При автомобили с GPS дори при активно ръчно настройване на часа не може да се настрои дата. Датата се настройва автоматично през избрания часови пояс.

Bluetooth®

Информация за Bluetooth®

Bluetooth® е технология за безжичен пренос на данни на близки разстояния до ок. 10 м. През Bluetooth® можете напр. да свързвате Ваш мобилен телефон с мултимедийната система и да използвате следните функции:

- Разговорна система „Свободни ръце“ с достъп до следните опции:
 - Списъци с повиквания (→ Страница 239)
- Интернет връзка
- Слушане на музика през Bluetooth® Audio
- Пренасяне на визитки (vCards) в автомобила

Bluetooth® е регистрирана търговска марка на Bluetooth Special Interest Group (SIG) Inc.

- ⓘ Интернет връзката през Bluetooth® не се предлага във всички държави.

Bluetooth® включване/изключване

Мултимедийна система:

Система >> WLAN и Bluetooth

▶ Включване или изключване на Bluetooth®.

WiFi

Преглед на WiFi връзка

Може да използвате WiFi, за да осъществите връзка с WiFi мрежа и да получите достъп до интернет или други мрежови устройства.

На разположение са следните възможности за свързване:

- WiFi връзка
Осъществява се връзка през WiFi с поддържащо WiFi устройство, напр. личен мобилен телефон или таблет.
- мултимедийна система като WiFi-Hotspot
През него може да бъде свързан напр. таблет или ноутбук.

За осъществяването на връзка може да използвате следните методи:

- WPS пин код
Свързването със защитена WiFi мрежа се осъществява чрез пин код.
- WPS PBC
Свързването със защитена WiFi мрежа се осъществява чрез натискане на бутон (Pushbutton).
- парола-код:
Свързването със защитена WiFi мрежа се осъществява чрез парола-код.

Настройване на WiFi

Условия

- Устройството за свързване поддържа един от описаните три вида свързване.

Мултимедийна система:

 **Настройки** **System** (Система) **WLAN и Bluetooth**

Включване/изключване на WiFi

- ▶ Включете или изключете **WLAN**.
Ако **WLAN** е изключен, комуникацията чрез WiFi е прекъсната към всички устройства. Не може да се изгради и връзка към комуникационния модул. Някои функции, като напр. динамично водене към цел с Live Traffic Information, тогава няма да са на разположение.

Свързване мултимедийна система с ново устройство чрез WiFi

Ако не е монтиран комуникационен модул, тази функция е достъпна.

Видът осъществяване на връзка трябва да бъде избран на мултимедийната система и на устройството, което ще свързвате.

- ① Процесът на свързване може да бъде различен при различните устройства. Следвайте указанията, които се показват на дисплея. Допълнителна информация (вж. ръководството за експлоатация на производителя).
- ▶ Изберете **Настройки** на интернет.
- ▶ Изберете **Свързване чрез WLAN**.
- ▶ Изберете **Добавяне на Hotspot**.

Свързване чрез парола-код

- ▶ Изберете опциите на желаната WiFi мрежа.
- ▶ Изберете **Свързване чрез код за защита**.
- ▶ Извикайте парола-кода на устройството за свързване (вж. ръководството за експлоатация на производител).
- ▶ Въведете този парола-код в мултимедийната система.
- ▶ Потвърдете записа с .

- ① Начинът на свързване чрез парола-код се поддържа от всички устройства.

Свързване през WPS PIN

- ▶ Изберете опциите на желаната WiFi мрежа.
- ▶ Изберете **Свързване чрез WPS PIN**.
Мултимедийната система генерира пин код с осем знака.
- ▶ Въведете този пин код в свързаното устройство.
- ▶ Потвърдете въвеждането.

Свързване чрез натискане на бутон

- ▶ Изберете опциите на желаната WiFi мрежа.
- ▶ Изберете **Свързване чрез WPS PBC**.
- ▶ Изберете на устройството за свързване от опциите „Свързване чрез WPS-PBC“ (вж. ръководство за експлоатация на производителя).
- ▶ Натиснете WPS бутон на устройството за свързване.
- ▶ В мултимедийната система изберете **Напред**.

Активиране на автоматично свързване

- ▶ Изберете **Свързване чрез WLAN**.
- ▶ Изберете опциите на желаната WiFi мрежа.
- ▶ Включете **Постоянна интернет връзка**.

Свързване с позната WiFi мрежа

- ▶ Изберете **Свързване чрез WLAN**.
- ▶ Изберете WiFi мрежа.
Връзката се изгражда отново.

Настройване на Wi-Fi hotspot

Мултимедийна система:

 **Настройки** **System** (Система) **WLAN и Bluetooth**

Конфигуриране на мултимедийна система като Wi-Fi hotspot

Видът на осъществяване на връзка зависи от устройството, което ще свързвате. Функцията трябва да бъде поддържана от мултимедийната система и от устройството, което ще свързвате. Видът осъществяване на връзка трябва да бъде избран на мултимедийната система и на устройството, което ще свързвате.

- ▶ Изберете **Hotspot** на автомобила.
- ▶ Изберете **Свързване на устр. с Hotspot в автомобила**.

Свързване чрез генериране на WPS PIN

- ▶ Изберете **Свързване чрез генериране на WPS PIN**.
- ▶ Въведете пин кода, който излиза на дисплея на мултимедийната система, на устройството, което ще свързвате, и потвърдете.

Свързване чрез въвеждане на WPS PIN

- ▶ Изберете **Свързване чрез WPS PIN**.
- ▶ Въведете пин кода, който излиза на дисплея на външното устройство, в мултимедийната система.

Свързване чрез натискане на бутон

- ▶ Изберете **Свързване чрез WPS PBC**.
- ▶ Натиснете Push бутона на устройството, което ще свързвате (вж. ръководство за експлоатация на производителя).
- ▶ Изберете **Напред**.

Свързване чрез парола-код

- ▶ Изберете **Свързване на устр. с Hotspot в автомобила**. Показва се парола-кодът.
- ▶ Изберете автомобила в устройството, което ще свързвате. Показва се с мрежовото име **DIRECT-MB Hotspot 12345**.
- ▶ Въведете парола-кода, който излиза на дисплея на мултимедийната система, на устройството, което ще свързвате.
- ▶ Потвърдете въвеждането.

Свързване през NFC

- ▶ Изберете **Свързване чрез NFC**.
- ▶ Активирайте NFC в мобилното устройство (вж. ръководството за експлоатация на производителя).
- ▶ Поставете мобилното устройство в NFC зоната на автомобила (→ Страница 235).
- ▶ Изберете **Готово**. Сега мобилното устройство е свързано чрез NFC с Hotspot на мултимедийната система.

Генериране на нов парола-код:

- ▶ Изберете **Hotspot на автомобила**.
- ▶ Изберете **Генериране на ключ за сигурност**. Връзката отсега нататък се осъществява с наново издадената парола-код.
- ▶ **Запаметяване на парола-код:** изберете **Запа-мет**. . Когато се запаметява нов парола-код, всички съществуващи WiFi връзки биват прекъснати. Ако WiFi връзките се осъществят наново, трябва да се въведе новият парола-код

Системен език

Указания за системния език

С тази функция определяте езика на индикациите в менюто и на гласовата навигация. Изборът на език влияе на възможността за показването на знаци. За гласовата навигация не се поддържат всички езици. Ако някой език не се поддържа, чувате гласовата навигация на английски език.

Настройване на системен език

Мултимедийна система:

→  ▶ **Настройки** ▶ Система ▶ **Език**

- ▶ Настройте език.

- ⓘ Ако ползвате картов материал на арабски, имате възможност да оставите текстовата информация върху навигационната карта да се показва също и с арабски шрифт. За целта изберете като език **العربية** от списъка на езиците. Тогава гласова навигацията също е на арабски език.

Настройване на единица за разстояние

Мултимедийна система:

→  ▶ Система ▶ **Мерни единици**

- ▶ Изберете **км** или **миля**.

- ▶ За показване в мултифункционалния дисплей на дисплей инструмента включете **Допълнителен скоростомер**.

Импортиране и експортиране на данни

Функция на импорта/експорта на данни

Възможни са следните функции:

- Пренасяне на данни от една система или автомобил в друга система или автомобил.
- Създаване и преинсталиране на резервно копие на Ваши лични данни.
- Защита от нежелан експорт на Ваши лични данни със защита с пин код.
- ⓘ Моля да обърнете внимание, че не се поддържа системата за файлове NTFS. Препоръчва се системата за файлове FAT32.

Импортиране/експортиране на данни

! **УКАЗАНИЕ** Загуба на данни вследствие на преждевременно отстраняване

▶ При експорта на данни не отстранявайте носителя на данни.

Mercedes-Benz не поема отговорност за възможна загуба на данни.

Условия

- Автомобилът е в неподвижно състояние.
- Подаването на контакт е включено.
- Свързано е USB устройство.

Мултимедийна система:

→  ▶ Система ▶ **С-ма рез. копие**

- ▶ Изберете **Импортиране на данни** или **Експортиране на данни**.

Импортиране

▶ Изберете носител на данни.
Появява се въпрос дали наистина искате да пре-запишете текущите данни. Ако данните са от друг автомобил, това се разпознава при прочитането.

Когато данните са импортирани, мултимедийната система се рестартира.

ⓘ След импорта текущите настройки на автомобила могат да се променят.

Експорт

Ако е включена защитата с пин код, следва въпрос за пин кода.

▶ Въведете четирицифрения пин код.

▶ Изберете носител на данни.
Данните се експортират. Експортът на данни може да продължи няколко минути.

ⓘ След успешното експортиране върху носител за запаметяване ще се намира папката „MyMercedesBackup“, в която ще бъдат записани експортираните данни.

Включване/изключване на защитата с пин код

Мултимедийна система:

→  ▶▶ Настройки ▶▶ Система ▶▶ PIN защита

Задаване на пин код

- ▶ Изберете **Задаване на PIN**.
- ▶ Въведете четирицифрен пин код.
- ▶ Въведете отново четирицифрения пин код.
- ▶ Ако двата пин кода съвпадат, защитата с пин код е активна.

Промяна на пин код

- ▶ Изберете **Промяна на настройките**.
- ▶ Въведете актуалния пин код.
- ▶ Изберете **Промяна на PIN**.
- ▶ Задаване на нов пин код.

Активиране на защита с пин код за експорт на данни

- ▶ Изберете **Промяна на настройките**.
Потвърдете с пин кода.
- ▶ Изберете **Защита експорт на данни**.
Включете или изключете функцията.

Отблокиране на пин код

- ▶ Потърсете сервизен център на Mercedes-Benz и поискайте защитата с пин код да бъде нулирана.

Софтуерна актуализация

Информация за софтуерната актуализация

Софтуерната актуализация се състои от три стъпки:

- изтегляне или копиране на данните необходими за инсталиране
- инсталиране на актуализацията
- активиране на актуализирането чрез рестартиране на системата

Ако дадена актуализация е налична, мултимедийната система дава съответното указание.

В зависимост от източника може да направите различни актуализации:

Софтуерна актуализация

Източник на актуализацията	Тип актуализация
Интернет	Навигационни карти, системна актуализация, дигитално ръководство за експлоатация
Външен носител на данни, напр. USB стик	Навигационни карти

Благодарение на софтуерната актуализация технологиите във Вашия автомобил винаги ще бъдат в най-актуално състояние.

С оглед непрекъснатото подобряване качеството на услугите ни, в бъдеще ще получавате актуализации за мултимедийната система, услугите, предлагани от Mercedes PRO connect и комуникационния модул на Вашия автомобил. Те ще се доставят в автомобила Ви по удобен начин чрез мобилна връзка и в много случаи ще се осъществяват автоматично. В портала Mercedes PRO можете по всяко време да следите състоянието на своите актуализации и да проверявате за предстоящите промени.

Предимствата за Вас накратко:

- получавате актуализациите за софтуера лесно чрез мобилна радиомрежа.
- осигурявате си дългосрочно качество и наличност на услугите, предлагани от Mercedes PRO connect.
- мултимедийната Ви система и комуникационният модул се поддържат във възможно най-актуалното състояние.

Допълнителна информация относно софтуерната актуализация ще намерите на <http://www.mercedes.pro>

Извършване на софтуерна актуализация

Условия

- **За онлайн актуализация:** съществува интернет връзка (→ Страница 248).

- **За автоматична онлайн актуализация:**
Вашият автомобил разполага със стационарен комуникационен модул.

Мултимедийна система:

↳ [Настройки](#) ▶ [Система](#) ▶ [Актуализация](#)
софтуер

Автоматично

▶ Включете [Автоматична онлайн актуализация](#). Актуализациите се изтеглят автоматично и се инсталират.

Показва се статуса към текущото състояние на актуализацията.

Ръчно

▶ Изключете [Автоматична онлайн актуализация](#).

▶ Избор на актуализация от списъка и стартиране на актуализацията.

Активиране на софтуерна актуализация

▶ Рестартирайте системата.
Промените на софтуерната актуализация стават активни.

Важни актуализации на системата

За сигурността на данните във Вашата мултимедийна система може да са необходими важни актуализации на системата. Моля, инсталирайте ги, тъй като в противен случай безопасността на Вашата мултимедийна система не може да бъде обезпечена.

- ① Когато автоматичната софтуерна актуализация е активна, актуализациите за системата се изтеглят автоматично (→ Страница 209).

Веднага щом има на разположение актуализация за изтегляне, на дисплея на мултимедийната система се появява съобщение.

Имате следните възможности за избор:

- **Изтегляне**
Актуализацията се изтегля във фон.
- **Подробности**
Показва се информация за предстоящата актуализация на системата.
- **По-късно**
Актуализацията може да бъде ръчно изтеглена по-късно (→ Страница 209).

Сериозни актуализации на системата

Сериозните актуализации на системата засягат настройките на автомобила или системата и по тази причина са възможни само при спрял автомобил и изключено подаване на контакт.

Когато изтеглянето на сериозна актуализация на системата приключи и актуализацията е готова за инсталиране, ще бъдете информирани за това, напр. след всяко подаване на контакт.

- ① Спрете автомобила на безопасно място, преди да стартирате актуализацията.

Условия за инсталирането:

- Подаването на контакт е изключено.
- Указанията и предупрежденията са прочетени и приети.
- Паркинг-спирачката е активирана.

Ако са изпълнени всички предпоставки, актуализацията се инсталира. По време на инсталиране на актуализацията не може да се ползва мултимедийната система и функциите на автомобила са ограничени.

Ако по време на инсталиране възникнат грешки, автоматично се извършва опит за възстановяване на предишната версия. Ако възстановяването на предишната версия не е възможно, се появява символ на дисплея на мултимедийната система. Моля потърсете квалифициран специализиран сервиз, за да отстраните проблема.

Reset функция (нулиране)

Мултимедийна система:

↳  ▶ [Настройки](#) ▶ [Система](#) ▶ [Нулиране](#)

Нулиране чрез мултимедийната система

Изтриват се лични данни, например:

- памет за радиостанции
- свързани мобилни телефони
- индивидуални потребителски профили

- ① При възстановяването на потребителските настройки се нулира профилът на гост.

▶ Изберете **Да**.

Когато е активна защитата с пин код, се появява запитване, дали той също да се нулира при връщане на фабрични настройки.

▶ Избиране на **Да**

▶ Въведете актуален пин код.
Пин кодът се нулира.

Или:

▶ Изберете **Не**.

Актуалният пин код се запазва след нулиране.

- ① Ако сте забравили Вашия пин код, защитата с пин код може да бъде деактивирана от оторизиран сервиз на Mercedes-Benz.

Появява се повторно запитване дали наистина трябва да бъде извършено нулиране.

▶ Изберете **Да**.

Мултимедийната система се нулира до състоянието при доставка.

Нулиране чрез натискане на бутон

- ▶ Натиснете едновременно бутоните **TEL** и **☎**, докато мултимедийната система стартира наново (най-малко 15 секунди).
Мултимедийната система се рестартира. При този процес не се изтриват данни.

Информация за автомобила

Показване на данните за автомобила

Мултимедийна система:

- ▶  ▶▶ **Инфо автомобил**
- ▶ Изберете **Автомобил**.
Показват се данните за автомобила.

Показване на данни за двигателя

Мултимедийна система:

- ▶  ▶▶ **Инфо автомобил**
- ▶ Изберете **Двигател**.
Показват се данните на двигателя.
- ⓘ Стойностите за мощност на двигателя и въртящ момент на двигателя могат да се различават от номиналните стойности.

Фактори на въздействие са например:

- обороти на двигателя
- надморска височина
- качество на горивото
- Външна температура

Извикване на индикацията за разхода

Мултимедийна система:

- ▶  ▶▶ **Инфо автомобил**
- ▶ Изберете **Разход**.
Показва се индикация с актуалния и средния разход.

Навигация

Включване на навигация

Мултимедийна система:

- ▶  ▶▶ **Navigation** (Навигация)

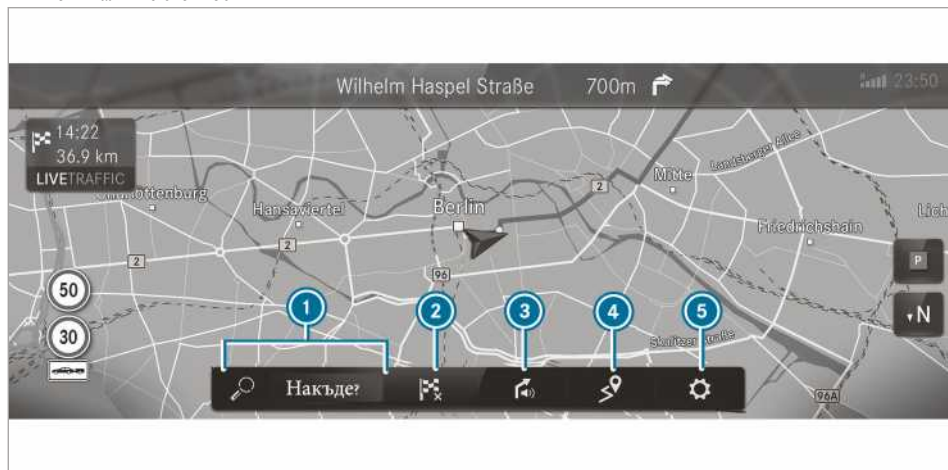

Цифрова карта с меню (пример)

- 1 Въвеждане на интересна точка, адрес или адрес от три думи и допълнителни възможности за въвеждане на цел
 - 2 Прекъсване воденето към целта (когато воденето към целта е активно)
 - 3 Повтаряне и включване/изключване на обявите на главната навигация
 - 4 Извикване на менюто за маршрут
 - ▶ **Маршрут**
 - избор на алтернативни маршрути
 - показване на преглед на маршрута
 - показване на списък с маршрутите
 - избор на опции за избягване
 - извършване на настройки за маршрути
- Traffic**

- показване на съобщения за пътната обстановка
- показване на съобщения по район
- съобщаване на пътно-транспортно събитие
- информация за абонамента на Live Traffic

Позиция

- запаметяване на позиция
- извикване на компас
- показване на Qibla (налично в избрани държави)
- ⑤ Извикване на меню **Настройки**
- Включване/Изключване на опции или използване:

- показване на информация за пътната обстановка
- показване на възможности за паркиране
- показване на информация за магистрала
- извикване на опции за маршрут, карта и трафик чрез **Разширени**.

▶ Алтернативно: натиснете бутон . Появява се картата. Показва се актуалното местоположение на автомобила. Показва се менюто.

Показване/скриване на меню **Навигация**

  ▶ **Navigation** (Навигация)

Ако няма активно водене към цел се показва картата и менюто.

Ако има активно водене към цел се появява картата в цял размер и менюто се скрива.

▶ **Показване:** докоснете дисплея на мултимедийната система.

или

▶ Натиснете сензорния контрол.

▶ **Скриване:** менюто се скрива автоматично.

Задаване на цел

Указания за въвеждане на цел

▲ ПРЕДУПРЕЖДЕНИЕ Опасност от отклоняване на вниманието вследствие на управление на интегрирани комуникационни устройства по време на движението

Когато използвате интегрираните в автомобила комуникационни устройства по време на път, вниманието Ви може да се отклони от пътната обстановка. Освен това е възможно да загубите контрол над автомобила.

- ▶ Използвайте тези устройства само ако пътната ситуация го допуска.
- ▶ Ако това не може да се гарантира, спрете автомобила съобразно правилата за движение и извършете въвежданията при спрян автомобил.

При експлоатацията на мултимедийната система спазвайте законовите разпоредби на държавата, в която се намирате в момента.

Въвеждане на адрес или интересна точка

▲ ПРЕДУПРЕЖДЕНИЕ Опасност от загуба на концентрация поради информационни системи и комуникационни устройства

Когато използвате интегрираните в автомобила информационни и комуникационни устройства по време на път, вниманието Ви от пътя се отклонява. Освен това е възможно да загубите контрол над автомобила.

- ▶ Използвайте тези устройства само ако пътната ситуация го допуска.
- ▶ Ако това не може да се гарантира, спрете автомобила съобразно правилата за движение и извършете въвежданията при спрян автомобил.

При експлоатацията на мултимедийната система спазвайте законовите разпоредби на държавата, в която се намирате в момента.

Условия

- **За онлайн търсене:** Mercedes PRO connect е налично.
- Имате потребителски акаунт в портала Mercedes PRO.
- Услугата е налична.
- Услугата е била активирана в оторизиран сервиз на Mercedes-Benz.

Допълнителна информация ще намерите на: <http://www.mercedes.pro>

Мултимедийна система:

  ▶ **Navigation** (Навигация) ▶  **Накъде?**

Вариант 1: търсене в автомобила.



Въвеждането на цел ползва за търсенето в автомобилна база данни, която е запаменена в мултимедийната система.

Държавата, в която се намира автомобилът, е зададена ①.

- ▶ Въведете интересната точка или адреса чрез клавиатурата (на изображението) или чрез разпознаването на ръкописен текст ⑥ в ②. Въвеждането може да е в произволна последователност. По време на задаването на целта в мултимедийната система се появяват предложения под ②. Изборът на цел се извършва в списъка ③ или с [OK].

Можете напр. да въведете:

- град, улица, номер на сградата
- улица, град
- пощенски код (ПК)
- име на интересна точка
- категория интересна точка, напр. Tankstelle (бензиностанция)
- град, име на интересна точка
- телефонен номер, когато е наличен за интересната точка
- име на контакт

Примери за бързо въвеждане на адрес:

- Ако търсите напр. Кьонигсшрасе в Щутгарт, можете да въведете ЩУТ и КЬОН.
- Ако търсите напр. интересна точка във Великобритания, можете да въведете THE SHARD.

Когато искате да опитате и двата варианта, трябва евентуално да промените държавата.



- ▶ Алтернативно може да се ползва гласовата команда ⑩.
- ▶ **Превключване към разпознаване на ръкописен текст:** изберете ⑥.
- ▶ Напишете знака върху сензорния екран. Знаците могат да бъдат написани един до друг или един над друг.
- ▶ **Назад към въвеждане чрез клавиатура:** изберете [↶].
- ▶ **Изтриване на записа:** изберете ④. Знаците се изтриват единично.

или

- ▶ Ако е въведен знак в ②, изберете [⊗] до реда за въвеждане. Записът се изтрива напълно.
- ▶ **Превключване на главни или малки букви:** изберете ⑪.
- ▶ **Превключване на цифри, специални знаци и символи:** изберете ⑩.
- ▶ Превключете с #+= на други специални знаци.
- ▶ **Въвеждане на интервал:** изберете ⑦.
- ▶ **Настройване на езика на шрифта:** изберете ⑨.
- ▶ Изберете езика на шрифта.

① Информацията е полезна за държави, в които се поддържа няколко набора от символи. Такъв пример е Русия, където се използват кирилица и латиница.

- ▶ **Промяна на държавата:** изберете кода на държавата ①.
- ▶ Въведете кода на държавата, напр. F за Франция. Списъкът се филтрира.

- ▶ Изберете държавата от списъка . Целта може да бъде въведена.
- ▶ **Присмане на целта:** изберете целта от списъка .
- ▶ Ако целта е многозначна, изберете я от списъка. Показва се адресът на целта. Маршрутът може да бъде изчислен.

Вариант 2: онлайн търсене

Онлайн търсенето не е налично във всички държави.

Въвеждането на цел използва онлайн услуги за карти. Ако търсенето в автомобила не даде подходящи цели или ако смените държавата, разполагате с онлайн търсене.

Като цел може да зададете адрес, интересна точка или адрес от три думи.

- ▶ Изберете кода на държавата .
- ▶ Изберете оператора на онлайн услугата в списъка с държави.

или

- ▶ Ако търсенето в автомобила не даде резултати, изберете **Онлайн търсене**.
- ▶ Въведете целта в реда за въвеждане. Последователността е произволна, напр. улица и град. Използвайте описаните функции за търсене в автомобила. Показват се резултатите от търсенето.
- ▶ Изберете цел в списъка. Показва се подробният изглед на маршрута.

Избиране на последно зададените цели

Условия

- Последните цели са запаметени.
- **За предложения за цел:** задали сте профил (→ Страница 198).
- Опцията **Изучаване на пътувания** е включена (→ Страница 199).
- Мултимедийната система вече е събрала достатъчно данни, за да покаже предложения за цел.

Мултимедийна система:

 ▶ **Navigation** (Навигация) ▶  **Накъде?** ▶ **Последни цели**

Следните цели могат да бъдат избрани:

- последно зададени цели и маршрути
- предложения за цел
- Запаметени цели и маршрути (→ Страница 221)
- ▶ Изберете целта или маршрута. Показва се адресът на целта. Маршрутът може да бъде изчислен.
- ① Ако запаметите последна цел или предложение за цел като Любим (→ Страница 224), можете да ги изберете след това от Любими (→ Страница 216).

Избиране на интересна точка

Условия

- **За ползване на лични интересни точки:** USB устройство е свързано с мултимедийната система.
- В USB устройството са запаметени лични интересни точки във формат за данни GPS Exchange Format (.gpx) в папката „PersonalPOI“.

Мултимедийна система:

 ▶ **Navigation** (Навигация) ▶  **Накъде?** ▶ **Интересни точки**

Търсене по категории (без водене към цел)

▶ Изберете категорията.

или

- ▶ Изберете **ВСИЧКИ КАТЕГОРИИ**.
- ▶ Изберете категорията и подкатегорията (ако е налична).
- ▶ По време на търсенето филтрирайте в полето за търсене по категории или филтрирайте в резултатите от търсенето. Търсенето се извършва в обкръжението на актуалното местоположение на автомобила. Резултатите от търсенето са сортирани по нарастващо разстояние.
- Интересните точки показват следната информация:
 - въздушна посока до интересната точка (стрелка)
 - име на интересната точка
 - разстояние по въздушна линия до интересната точка
- ▶ Изберете интересна точка с или в списъка. Показва се адресът на целта. Маршрутът може да бъде изчислен.

Търсене по категории (водене към цел активно)

▶ Изберете категорията.

или

- ▶ Изберете **ВСИЧКИ КАТЕГОРИИ**.
- ▶ Изберете категорията и подкатегорията (ако е налична).
- ▶ По време на търсенето филтрирайте в полето за търсене по категории или филтрирайте в резултатите от търсенето.
- ▶ Изберете една от позициите на търсене **В околността**, **В околността на целта** или **По маршрута**.
- ▶ Ако има междинни цели и е избрано **В околността на целта**, изберете интересната точка в прегледа на маршрути.
- ▶ Изберете интересна точка с или в списъка. Показва се адресът на целта. Маршрутът може да бъде изчислен.



Търсене по лични интересни точки

- ▶ Изберете **Лични интересни точки**.
- ▶ Изберете категория.
- ▶ Ако има активно водене към цел, изберете една от позициите за търсене **В околността**, **В околността на целта** или **По маршрута**.
- ▶ Изберете лична интересна точка. Показва се адресът на целта. Маршрутът може да бъде изчислен.

или





- ▶ Въведете запис в полето за търсене и филтрирайте списъка.
- ▶ Изберете лична интересна точка.

Обработване на лична категория интересни точки

- ▶ Изберете лична категория интересни точки от списъка . Отваря се меню.
- ▶ **Смяна на име:** изберете **Промяна на име**.
- ▶ Въведете името.
- ▶ Изберете .
- ▶ **Смяна на символ:** изберете **Промяна на икона**.
- ▶ Изберете символ.
- ▶ **Изтриване на лична категория интересни точки:** изберете **Изтриване**.
- ▶ Изберете **Да**.

Конфигурирайте категории за бърз достъп

За бърз достъп може да конфигурирате до пет категории.

- ▶ Изберете **ВСИЧКИ КАТЕГОРИИ**.
- ▶ Изберете категорията и подкатегорията (ако е налична).
- ▶ Изберете  или .  добавя категорията.  отстранява категорията.
- ▶ Ако вече има пет категории, изберете категорията, която трябва да бъде заменена.

Изберете контакт за въвеждането на цел

Условия

- Мобилен телефон е свързан с мултимедийната система (→ Страница 234).



Мултимедийна система:

  **▶▶ Navigation** (Навигация)  **▶▶ Накъде?**  **▶▶ Контакти**

Чрез списък с контакти







- ▶ Избиране на контакт. Контактните данни се изобразяват.
- ▶ Изберете адрес.

Чрез въвеждане на търсене

- ▶ В полето за търсене въведете напр. име или телефонен номер.
- ▶ Изберете .
- ▶ Изберете контакта.
- ▶ Изберете адрес. Показва се адресът на целта. Маршрутът може да бъде изчислен.
- ▶  Целевото довеждане до адресът за контакти е гарантирано в следните случаи:
 - Адресът за контакти е завършен.
 - Контактните данни съвпадат с картовите данни на цифровата карта.





Въвеждане на геокоординати

Мултимедийна система:

-   **▶▶ Navigation** (Навигация)  **▶▶ Накъде?**  **▶▶ Геокоординати**
- ▶ Изберете **Географска ширина** или **Географска дължина**.
 - ▶ Изберете геокоординатите като ширина и дължина в градуси, минути и секунди. За тази цел, плъзнете нагоре или надолу. Картата показва местоположението.
 - ▶ Потвърдете записа с .
 - ▶ **Задаване на цел:** изберете стрелката или стрелката с .

Въвеждане на адрес от три думи

Мултимедийна система:

-   **▶▶ Navigation** (Навигация)  **▶▶ Накъде?**
- ▶ Въведете адреса на целта като адрес от три думи. Отделете думите една от друга с точки. Показват се резултатите от търсенето.
 - ▶ Изберете цел в списъка. Показва се адресът на целта. Маршрутът може да бъде изчислен.
 - ▶  Адресите от три думи на приложението what3words са алтернативна адресна система за многоезично географско реферирание на глобално позициониране с резолюция от три метра. Чрез тази растеризация се покриват и такива места на земната повърхност, които не са сгради, напр. нямат в адреса си улица и номер. Бранденбургска врата в Берлин напр. в зависимост от езика има следния адрес от три думи:
 - немски език: **tapfer.gebäude.verliehen**
 - английски език: **that.lands.winning**

Адресите от три думи са еднозначни, лесно се запомнят и удовлетворяват повечето ежедневни приложения.

Двупосочното конвертиране на адреси от три думи можете да извършите тук:

- на уебсайт <http://what3words.com>
- в приложението на what3words

Изберете в картата

Мултимедийна система:

Navigation (Навигация)

- ▶ Преместете картата (→ Страница 228).
- ▶ Когато визирният кръст маркира целта, натиснете продължително елемента за управление. Когато има точно една определена цел в обсега на визирния кръст, се показва адреса на целта. Когато има повече цели в обсега на визирния кръст, списък показва достъпните интересни точки и улици.
- ▶ Изберете цел в списъка. Показва се адресът на целта. Маршрутът може да бъде изчислен.

Показване на интересни точки в прилежащата околност на картата

Ако в обсега на визирния кръст се намират няколко цели, функцията е налична.

- ▶ Изберете .
 - ▶ Изберете **Инт. точки в околността**. Появява се картата.
 - ▶ Плъзнете наляво или надясно по елемента за управление. Маркира се предходната или следваща интересна точка на картата. Показва се името или адресът на целта.
 - ▶ Изберете символа за интересна точка.
 - ▶ **Алтернативно филтриране на индикацията по категория интересни точки:** превъртете по елемента за управление.
 - ▶ Изберете категория интересни точки.
- ① **Лични символи** позволява избора на лични символи за интересни точки (→ Страница 229).

Избиране от Любими

Условия

- Целите са запаметени като Любими. Запаметяване на последна цел или предложение за цел като Любими (→ Страница 224).

Мултимедийна система:

Navigation (Навигация) ▶  Накъде? ▶ **Aus Favoriten** (От Любими)

- ▶ Избиране на Любим. Показва се адресът на целта. Маршрутът може да бъде изчислен.

Маршрут

Изчисляване на маршрут

Условия

- Целта е въведена.
- Показва се адресът на целта.

Воденето към цел не е активно

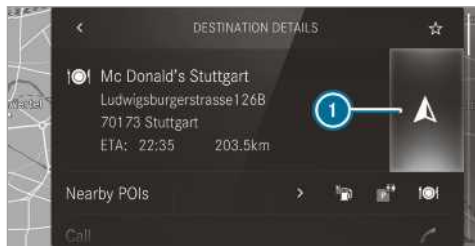

- ▶ Изберете ①. Маршрутът към целта се изчислява. Картата показва маршрута. След това започва воденето към целта.
- ① Ако по време на движение не изпълните работната стъпка, мултимедийната система автоматично преизчислява маршрута след 15 секунди.

Воденето към цел е активно

- ▶ Изберете . Стрелката показва . Показва се запитване.
 - ▶ Изберете **Задав. като междинна т. или Старт ново вод. към цел.** **Старт ново вод. към цел:** избраният адрес се задава като нова цел. Предходните цели и междинни цели се изтриват. Воденето към целта стартира към новата цел. **Задав. като междинна т.:** избраният адрес се задава като следваща междинна цел. Воденето към целта стартира.
- Ако вече има четири междинни цели, мултимедийната система пита дали междинна цел 4 да се изтрие. Потвърдете запитването с **Да**.

Търсене на интересни точки в околността

- ▶ ① Символите за интересни точки вдясно до **Блиски интересни точки** показват първите три категории за бърз достъп. Тези категории може да конфигурирате (→ Страница 214).
 - ▶ Изберете символ за интересна точка. Показват се резултатите от търсенето.
 - ▶ Изберете интересна точка. Показва се адресът на целта. Маршрутът може да бъде изчислен.
- или
- ▶ Изберете **Блиски интересни точки** .

▶ Търсете по категории, по запис за търсене или търсете по лични интересни точки (→ Страница 214).

▶ Изберете интересна точка. Показва се адресът на целта. Маршрутът може да бъде изчислен.

Други функции на менюто

▶ **Запаметяване на цел:** изберете .

▶ Изберете опция.

Тези опции са на разположение:

- Запис в „Последни цели.“
- Запаметяване като Любим
- Запамет. като „Моят дом.“
- Запаметяване като „Работа.“

Ако двата адреса са запаметени и е включен постоянен маршрут, мултимедийната система започва водене към цел без гласови навигации.

▶ **Повикване към целта:** ако има наличен телефонен номер, изберете **Повикване**.

▶ **Споделяне на целта през NFC или QR код:** изберете **Споделяне през NFC или QR код**.

▶ Задръжте NFC зоната на мобилния телефон (вж. ръководството за експлоатация на производителя) до поставката или поставете мобилния телефон върху нея (→ Страница 235).

или

▶ Дръжте мобилния телефон близо до мултимедийната система и сканирайте QR кода.

▶ **Извикване на уебадрес:** ако има наличен уебадрес, изберете **www**.



▶ **Показване на картата:** изберете **Индикация в картата**.

Избиране на тип маршрут

Условия

- **За използване на постоянен маршрут:** задали сте профил (→ Страница 198).
- Опцията **Изучаване на пътувания** е включена (→ Страница 199).
- Опцията **Активиране на ежедневен маршрут** е включена (→ Страница 219).
- Мултимедийната система е събрала достатъчно данни, за да покаже предложения за цел.
- За тези предложения за цел са научени маршрути.

Мултимедийна система:

  **▶▶ Navigation** (Навигация) **▶▶ Икона на маршрута** **▶▶ Маршрут** **▶▶ Настройки на маршрута**

▶ Изберете тип маршрут.

Ако няма маршрут, се изчислява следващият маршрут с новия тип маршрут.

Ако вече има маршрут, той се изчислява с новия тип маршрут.

Налични са следните типове маршрут:

- **Бърз маршрут**
Маршрутът се изчислява с краткото време за пътуване.
- **Кратък маршрут**
Маршрутът се изчислява с краткото разстояние за пътуване.
- **Еко маршрут**
Изчислява се икономичен маршрут. Времето за пътуване може да бъде по дълго отколкото при дългия маршрут.
- **РЕМАРКЕ**
Условие: опцията е налична, когато към автомобила е свързано ремарке.
На мултимедийната система се появява запитване. Потвърдете запитването.
Маршрутът се оптимизирано за движение с ремарке.

За споменатите типове маршрут може да се включи или изключи динамичният маршрут.

- **Автоматично**
Маршрутът се изчислява с актуалния тип маршрут.
Следят се съобщения за пътната обстановка от Live Traffic Information или FM RDS-TMC (→ Страница 225).
Live Traffic Information и FM RDS-TMC не са на разположение във всички държави.
- **По заявка**
Ако е установен нов маршрут с по-кратко време на пътуване въз основа на съобщения за пътната обстановка, се появява въпрос. Можете да запазите актуалния маршрут или да приемете динамичния маршрут (→ Страница 226).
- **Изкл.**
За маршрута не се взимат под внимание съобщения за пътната обстановка.

Следните допълнителни настройки за маршрут могат да бъдат включени или изключени:

- **Предлагане на алтернативен маршрут**

Когато опцията е включена (→ Страница 219), към всеки маршрут се изчисляват алтернативни маршрути.

• Активиране на ежедневен маршрут

Когато опцията е включена (→ Страница 219), навигацията стартира автоматично водене по маршрут без гласово възпроизвеждане за научените маршрути.

Алтернативно извикване на типовете маршрут

▶ Изберете  ▶ **Navigation** (Навигация) ▶  ▶ **Разширени** ▶ **Настройки на маршрута**.

Избор на опции за маршрут

Мултимедийна система:

 ▶ **Navigation** (Навигация) ▶ **Икона на маршрута** ▶ **Маршрут** ▶ **Опции за изб.**

Избягване на области

▶ Изберете **Избягване на области** (→ Страница 230).

Отбягване на магистрали, фериботи, тунели, влакове за автомобили, неукрепени улици

▶ Включете опцията з избягване.

Използване на пътища с такси

▶ Изберете **Използване на пътища с такси**.
▶ Включете или изключете опциите **Плащане в брой или с карта** и **Електронно фактуриране**. Маршрутът взима предвид пътища, за които трябва да платите такса за ползване (пътна такса) по избрания начин на плащане.

Опциите за маршрут не са налични във всички държави.

Избраните опции за маршрут не винаги могат да бъдат взети под внимание. Маршрут може да съдържа напр. ферибот, макар че функцията за отбягване **Фериботи** е включена. След това се появява съобщението и чувате указание.

Използване на пътища с винетка

▶ Изберете **Използване на пътища с винетна такса**.
▶ Включете **Всички**.

или

▶ Включете държавите, които трябва да се вземат под внимание.
Маршрутът взима предвид пътища, за които има задължителна пътна такса в съответните държави за определено време (задължителна винетка). Винетката позволява ограничено във времето използване на пътната мрежа.

Алтернативно извикване на опциите за маршрут



▶ Изберете  ▶ **Navigation** (Навигация) ▶  ▶ **Разширени** ▶ **Опции за изб.**

Избиране на съобщения

Условия

- **За звуково указание при доближаване до лична интересна точка:** USB устройството съдържа лични интересни точки.
- USB устройството е свързано с мултимедийната система.
- Категорията, към която принадлежи личната интересна точка, е включена.

Мултимедийна система:

 ▶ **Navigation** (Навигация) ▶  ▶ **Разширени** ▶ **Съобщения**

▶ Изберете опция или включете или изключете съобщение.

Налични са следните опции:

- Опция **Указание за шофиране**
Мултимедийната система дава по време на воденето към цел препоръки за движение за всеки език.
- Опция **C имена на улици**
Мултимедийната система съобщава имената на улиците, към които води предстоящата маневра. Функцията не е на разположение във всички държави и на всички езици.
- Опция **Изкл.**
- **Обявяване предупр. за пътна обстановка**
Функцията не е на разположение във всички държави.

Звуково указание при доближаване до лична интересна точка

▶ Изберете **Лични интересни точки**.
▶ Включете категория.
При доближаване до лична интересна точка от тази категория се издава звуково указание.

Показване на информация за целта на маршрута

Условия

- Въведена е цел.

Мултимедийна система:

 ▶ **Navigation** (Навигация) ▶ **Икона на маршрута** ▶ **Маршрут**

▶ Изберете **Преглед на маршрут**.
Когато е активно воденето към цел се показват целта и междинните цели ако са въведени, но още не са подминати.
Маршрутът може да съдържа до четири междинни цели.

▶ Изберете цел или междинна цел.

Показва се следната информация:

- оставащо разстояние за изминаване
- час на пристигане
- оставащо време за пътуване
- име, адрес на целта
- телефонен номер (ако е наличен)
- уебадрес (ако е наличен)

Планиране на маршрут

Мултимедийна система:

→  ▶ Navigation (Навигация) ▶ Икона на маршрута ▶ Преглед на маршрут

- ▶ Изберете **Задаване на междинна цел**.
- ▶ Въведете междинната цел напр. като интересна точка или адрес (→ Страница 212).
- ▶ Изберете междинната цел. След избора на междинна цел се показва отново прегледа на маршрут.
- ▶ Изчисляване на маршрута с междинни цели (→ Страница 219).
- ⓘ Ако вече има четири междинни цели, изтрийте една междинна цел (→ Страница 219).







Обработване на маршрут с междинни цели

Условия

- Въведена е цел.
- За функцията Разместване е налична допълнително най-малко една междинна цел.

Мултимедийна система:

→  ▶ Navigation (Навигация) ▶ Икона на маршрута ▶ Маршрут ▶ Преглед на маршрут

- ▶ **Промяна на последователността на целите:** за цел изберете . Отваря се меню.
- ▶ Изберете **Преместване**. Маркира се .
- ▶ Преместете междинната цел или целта на желаната позиция с  или .
- ▶ Докоснете .
- ▶ **Изтриване на цел:** за междинна цел или цел изберете .
- ▶ Изберете **Изтриване**. Целта е изтрита.

Изчисляване на маршрут с междинни цели

Условия

- Въведени са целта и минимум една междинна цел.

Мултимедийна система:

→  ▶ Navigation (Навигация) ▶ Икона на маршрута ▶ Маршрут ▶ Преглед на маршрут

▶ Изберете **Стартиране водене към целта** или

- ▶ След като маршрутът бъде обработен, изберете **Към Навигация**.
- ▶ Потвърдете запитването с Да. Маршрутът се изчислява. Воденето към целта стартира.

Показване на списък на маршрути

Мултимедийна система:

→  ▶ Navigation (Навигация) ▶ Икона на маршрута ▶ Маршрут

- ▶ Изберете **Списък с маршрути**. Списъкът показва участъците на маршрута. Актуално местоположение на автомобила се маркира върху картата. Актуалното местоположение на автомобила се показва чрез следната информация:
 - Показва се символът за актуалното местоположение на автомобила.
 - Показва се името на улицата, по която пътувате.
 - Показва се номера на сградата на улицата, по която пътувате.
- Списък на маршрутите се актуализира по време на движение.
- ▶ **Показване на участъци на маршрута:** плъзнете нагоре или надолу по елемента за управление. Участъкът на маршрута се изобразява на картата.

Избор на алтернативен маршрут

Мултимедийна система:

→  ▶ Navigation (Навигация) ▶ Икона на маршрута

- ▶ Изберете **Алтернативен маршрут**. Маршрутите се показват според зададените настройки в настройките на маршрути. Маршрутите са номерирани.
- ▶ Изберете алтернативен маршрут.



Активиране на постоянен маршрут

Условия

- Опцията **Изучаване на пътувания** е включена (→ Страница 199).
- Мултимедийната система е събрала достатъчно данни, за да покаже предложения за цел.

- За тези предложения за цел са научени маршрути.

Мултимедийна система:

  **Navigation** (Навигация) **Икона на маршрута** **Маршрут** **Настройки на маршрута**

▶ Включете **Активиране на ежедневен маршрут**. Навигацията разпознава автоматично, че автомобилът се намира на постоянен маршрут. Стартирате самостоятелно водене по маршрут без главо-во възпроизвеждане.

За ежедневния постоянен маршрут се съобщават пътно-транспортни събития и при движение без активно водене към цел.

Включване/изключване на автоматично търсене на бензиностанция

Мултимедийна система:

  **Настройки** **Fahrzeug** (Автомобил)

▶ Включете или изключете **Търсене бензиност.** Когато е достигнато резервното количество гориво и опцията е включена, се появява въпрос дали искате да стартирате търсенето на бензиностанция.

Стартиране на автоматично търсене на бензиностанция

Условия

- Автоматичното търсене на бензиностанция е включено (→ Страница 220).

Ситуация на движение

Нивото в резервоара за гориво достига до резервното количество гориво.

Показва се съобщението **Резерва гориво**. Искате ли да започнете търсене на бензиностанция?

- ▶ Изберете **Да**. Автоматичното търсене на бензиностанция стартира. Показват се възможните бензиностанции по протежение на маршрута или в околността до актуалното местоположение на автомобила.
- ▶ Изберете бензиностанция. Показва се адресът на бензиностанцията.
- ▶ Изчислете маршрута (→ Страница 216). Бензиностанцията се задава като цел или като следваща междинна цел.
- ▶ **Ако вече има четири междинни цели:** в запитването изберете **Да**. Бензиностанцията се включва в прегледа на маршрута. Междинната цел 4 се изтрива. Воденето към целта стартира.

Стартиране на автоматично търсене на хотели

Условия

- ATTENTION ASSIST и функцията **Предл. място за отдиш** са включени (→ Страница 160).
- Покрай предстоящата отсечка се намират хотели.

Ситуация на движение

Показва се съобщението **Предлагане на място за отдиш**. Искате ли да стартирате търсене на място за отдиш?

- ▶ Изберете **Да**. Стартирайте търсенето на хотел. Показват се възможните хотели по протежение на маршрута и в обкръжението до актуалното местоположение на автомобила.
- ▶ Изберете хотел. Показва се адресът на хотела.
- ▶ Изчислете маршрута (→ Страница 216). Хотелът се задава като цел или като следваща междинна цел.
- ▶ **Ако вече има четири междинни цели:** в запитването изберете **Да**. Хотелът се включва в прегледа на маршрута. Междинната цел 4 се изтрива. Воденето към целта стартира.



Показване на запаметен маршрут в картата

Условия

- USB устройство със запаметени маршрути е свързано с мултимедийната система.
- Маршрутът е съхранен във формат GPS Exchange Format (.gpx) в папка „Routes“.

Мултимедийна система:

  **Navigation** (Навигация) **Накъде?** **Записани маршрути**

- ▶ Изберете маршрут с  или .
- ▶ Изберете **Индикация в картата**.
- ▶ Преместете картата (→ Страница 228).

Стартиране на запаметен маршрут

Условия

- USB устройство със запаметени маршрути е свързано с мултимедийната система.
- Маршрутът е съхранен във формат GPS Exchange Format (.gpx) в папка „Routes“.

Мултимедийна система:

  **Navigation** (Навигация) **Накъде?** **Записани маршрути**

- ▶ Изберете маршрут.

- ▶ Изберете **Старт водене към цел от начална точка** или **Старт водене към цел от акт. позиция.**
Започва воденето към цел.
- ⓘ В менюто маршрутът може да бъде запометен с  (→ Страница 216).

Начертаване на маршрута

Условия

- USB устройство е свързано с мултимедийната система.

Мултимедийна система:

  ▶▶ **Navigation** (Навигация) ▶▶  **Накъде?** ▶▶ **Записани маршрути**

- ▶ **Стартиране на запис:** изберете **Стартиране запис на нов маршрут.**
Показва се червен символ за запис.
Маршрутът се запаметява в USB устройство.
- ▶ **Спиране на запис:** изберете **Прекратяване на запис.**

Запаметяване на начертан маршрут

Условия

- USB устройство е свързано с мултимедийната система.

Мултимедийна система:

  ▶▶ **Navigation** (Навигация) ▶▶  **Накъде?** ▶▶ **Записани маршрути**

- ▶ Изберете маршрут.
- ▶ Изберете .
- ▶ Изберете **Запаметяване в „Последни цели..**
Маршрутът е записан в паметта „Последни цели“ и може да бъде извикан оттам за водене към цел.



Обработване на запометен маршрут

Условия

- USB устройство със запометени маршрути е свързано с мултимедийната система (→ Страница 255).

Мултимедийна система:

  ▶▶ **Navigation** (Навигация) ▶▶  **Накъде?** ▶▶ **Записани маршрути**

- ▶ Избиране на маршрут с .
 - ▶ **Въвеждане на име:** изберете **Промяна на име.**
 - ▶ Въведете името.
 - ▶ Изберете **OK.**
- или
- ▶ След като промените името, натиснете бутон .
 - ▶ Изберете **Да.**

- ▶ **Изтриване на маршрут:** изберете **Изтриване.**
- ▶ Изберете **Да.**

Водене към цел

Указания за водене към цел

▲ ПРЕДУПРЕЖДЕНИЕ Опасност от отклоняване на вниманието вследствие на управление на интегрирани комуникационни устройства по време на движението

Когато използвате интегрираните в автомобила комуникационни устройства по време на път, вниманието Ви може да се отклони от пътната обстановка. Освен това е възможно да загубите контрол над автомобила.

- ▶ Използвайте тези устройства само ако пътната ситуация го допуска.
- ▶ Ако това не може да се гарантира, спрете автомобила съобразно правилата за движение и извършете въвежданията при спрян автомобил.

При експлоатацията на мултимедийната система спазвайте законовите разпоредби на държавата, в която се намирате в момента.
След като е изчислен маршрут започва воденето към цел.

Правилата за движение винаги имат предимство пред указанията за движение на мултимедийната система.

Указания за шофиране са:

- гласова навигация
- индикации за водене към цел
- препоръчителни пътни ленти

Ако не следвате указанията за движение или напуснете изчисления маршрут, автоматично се изчислява нов маршрут.

Указанията за движение може да се различават от реалната пътна ситуация:

- Променен е маршрутът.
- Била е обрната посоката на еднопосочна улица.

Затова по време на пътуване спазвайте съответните правила за движение.

В следните ситуации маршрутът може да се различава от идеалния маршрут:

- работни дейности по пътя
- непълни цифрови картови данни

Преглед на пътните маневри

Пътни маневри се показват в следните индикации:

- Подробно представяне на кръстовището

Индикацията се появява при шофиране на кръстовища.

- 3-D изображение

Индикацията се появява при шофиране по пътища без кръстовища, напр. изходи и пътни възли на магистрала.

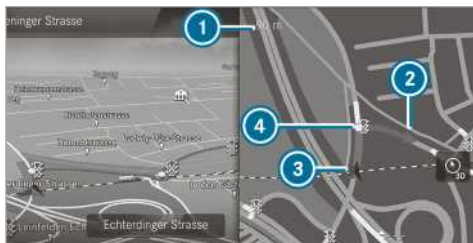

Подробно представяне на кръстовището с предстоящата маневра (пример)

- ① Актуално разстояние до мястото за предприемане на пътна маневра
- ② Пътна маневра
- ③ Актуално местоположение на автомобила
- ④ Място за предприемане на пътна маневра



3-D изображение на предстояща пътна маневра (пример)

- ① Актуално разстояние до мястото за предприемане на пътна маневра
- ② Пътна маневра
- ③ Актуално местоположение на автомобила
- ④ Място за предприемане на пътна маневра

Пътната маневра се състои от три фази:

- подготвителна фаза

Ако има достатъчно време между пътните маневри, мултимедийната система Ви подготвя за предстоящата пътна маневра. Подава се гласова навигация, напр. „Следва завои надясно“.

Картата се изобразява на цял екран.

В реда за статус се показват: информацията за посока или името на улицата, в която трябва да се завие, както и разстоянието до маневрата.

- уведомителна фаза

Мултимедийната система известява, че след кратко време предстои извършването на пътна маневра, напр. със съобщението „След 100 м завийте надясно“.

Индикацията е разделена на две. В лявата половина виждате картата, вдясно - детайлно представяне на кръстовището или 3D изображение на предстоящата маневра.

- Фаза на маневриране

Мултимедийната система известява, че предстои непосредствено извършването на маневра, напр. със съобщението „Завийте сега надясно“.

Индикацията е разделена на две.

Маневрата се извършва, когато разстоянието до мястото на извършване ④ се покаже с 0 м и символът за актуално местоположение на автомобила ③ достигне мястото за маневрата ④.

След като маневрата е приключена, картата се появява на пълен екран.

- ① Маневрите се показват и на дисплей инструмента.

Преглед на препоръчителните пътни ленти

Индикация се показва по многолентови пътища.

Ако цифровата карта съдържа съответните данни, мултимедийната система може да показва препоръчителни ленти на движение.



- ① Препоръчителна лента на движение (бяла стрелка на син фон)
- ② Възможни ленти на движение (бели стрелки)
- ③ Непрепоръчвани ленти на движение (сиви стрелки)

Обяснение на показаните ленти за движение.

- Препоръчителна пътна лента ①

В тази пътна лента е възможно извършване на следващата и по-следващата маневра.

- Възможна пътна лента ②

В тази пътна лента е възможно само извършването на следващата маневра.

- Непрепоръчителна пътна лента ③

В тази пътна лента не е възможно извършване на следващата маневра без смяна на пътната лента.

По време на пътната маневра може да се появят още пътни ленти.

- ❗ Препоръки за лентата за движение могат да бъдат показвани и в дисплей на инструмента.
- ❗ Live Traffic Information не е на разположение във всички държави.

Използване на информации за автомагистрали

Условие

- Опцията **Информация за магистрала** е включена (→ Страница 230).



По време на движение по магистрала се показват предстоящите участъци ❶ и наличните сервизни съоръжения ❷. Това са напр. паркинги, места за отход или изходи от магистралата.

- ▶ **Отваряне на индикацията:** изберете . Записите са подредени по възходящо разстояние от актуалното местоположение на автомобила.
 - ▶ Изберете запис.
 - ▶ Изберете сервизно съоръжение от списъка. Показват се детайлите. Картата показва местоположението и времето на пътуване дотам.
- Следните функции могат се ползват напр. в подробен изглед:
- Търсене на интересна точка в околността.
 - Запаметяване на целта.
 - Повикване до целта.
- ▶ Изчислете маршрута (→ Страница 216).

Целта е достигната

Когато целта е достигната, виждате флага за достигна цел . Воденето към целта е приключило.

Когато бъде достигната дадена междинна цел, виждате флага за междинна цел с номера на междинната цел . След това воденето към целта продължава.

Включване/изключване на гласовата навигация

- ▶ **Изключване:** по време на гласова навигация натиснете регулатор на силата на звука от волана или натиснете бутона / на мултимедийната система (→ Страница 197). Появява се съобщението **Гласовите препоръки за шофиране са изключени**.

или

- ▶ Извикване на меню Навигация (→ Страница 212).
- ▶ Изберете . Символът се сменя на .
- ▶ **Включване:** изберете . Актуалната гласова навигация се възпроизвежда наново.
- ▶ Символът се сменя на .

- ❗ Тази функция може да добавите в Любими в рамките на категория Навигация и да я извикате.

Включване/изключване на гласовата навигация при телефонен разговор

- ▶ Натиснете бутона на волана.
- или
- ▶ Натиснете продължително бутон / на мултимедийната система.
- или
- ▶ Докоснете в дисплея на мултимедийната система.
 - ▶ Изберете **Настройки**.
 - ▶ Изберете **Система**.
 - ▶ Изберете **Аудио**.
 - ▶ Изберете **Глас. навиг. и събщ. за пътна обстан.**
 - ▶ Включете или изключете **Препоръки за шофиране при разговор**.

Регулиране на силата на звука на гласовата навигация

Мултимедийна система:

▶▶ Настройки ▶▶ Система ▶▶ Аудио ▶▶ Глас. навиг. и събщ. за пътна обстан.

- ▶ Изберете **Сила звук - глас. препоръки**.
- ▶ Настройте силата на звука.

Воденето към цел е активно

- ▶ По време на гласовата навигация завъртете регулатора на силата на звука от волана.

или

- ▶ Натиснете двупозиционния превключвател на мултимедийната система нагоре или надолу.

Включване/изключване на намаляването силата на звука по време на гласовата навигация

- ▶ Натиснете бутона на волана.
- или
- ▶ Натиснете продължително бутон / на мултимедийната система.

или

- ▶ Докоснете в дисплея на мултимедийната система.

- ▶ Изберете **Настройки**.
- ▶ Изберете **Система**.
- ▶ Изберете **Аудио**.
- ▶ Включете или изключете **Намаляване на аудио**.



Повтаряне на гласовата навигация

Условия

- Има маршрут.
- Воденето към цел е активно.

Мултимедийна система:

→ **Navigation** (Навигация)

- ▶ Изберете .
 - ▶ Изберете .
- Актуалната гласова навигация се повтаря.

ⓘ Тази функция може да добавите в Любими в рамките на категория Навигация и да я извикате.

Прекъсване на воденето към целта

Условия

- Има маршрут.
- Воденето към цел е активно.

- ▶ Покажете меню Навигация.
- ▶ В меню Навигация изберете символа  (→ Страница 211).

Преглед на водене към Offroad цел

Offroad цел се намира в рамките на цифровата карта. Картата не съдържа път, който води към целта.

Може да въведете Offroad цели в картата или чрез геокоординати. Воденето към целта продължава възможно най-дълго с гласова навигация и индикации за водене към целта по улици, които са познати на мултимедийната система.

Малко преди достигане на последното познато местоположение на картата чувате гласовото съобщение, напр. „Моля, следвайте стрелката за посока“. На индикацията виждате стрелка за посока с разстояние и въздушната линия до целта.

Преглед Водене от Offroad позиция към целта

При офруд позиция актуалното местоположение на автомобила се намира в рамките на цифровата карта, но извън наличните пътища.

Тези индикации се показват в началото на воденето към целта:

- Появява се съобщение, че този път не е записан.
- стрелка, която показва посоката към целта по въздушна линия.

Когато автомобилът се движи отново по улица, която е позната на мултимедийната система, воденето към целта се извършва по обичайния начин.

Преглед Offroad по време на воденето към целта

Действителната траектория на пътя може да се различава от данните в дигиталната карта, например поради строителни дейности. В такива случаи мултимедийната системата временно не може да съотнесе актуалното местоположение на автомобила към дигиталната карта. Автомобилът е на пресечен терен.

Когато Автомобилът е на пресечен терен, се появяват следните индикации:

- Появява се съобщение, че този път не е записан.
- стрелка, която показва посоката към целта по въздушна линия.

Когато автомобилът се движи отново по улица, която е позната на мултимедийната система, воденето към целта се извършва по обичайния начин.

Цел

Запаметяване на актуалното местоположение на автомобила

Мултимедийна система:

→  ▶ **Navigation** (Навигация) ▶ **Икона на маршрута** ▶ **Позиция**



- ▶ Изберете **Запаметяване на позиция**. Актуалното местоположение на автомобила се запаметява в паметта „Последно зададени цели“.

Обработка на последно зададени цели

Условия

- За обработване на предложения за цел: опцията **Изучаване на пътувания** е включена (→ Страница 199).
- Мултимедийната система е събрала достатъчно данни, за да покаже предложения за цел.

Мултимедийна система:

→  ▶ **Navigation** (Навигация) ▶  **Накъде?** ▶ **Последни цели**

Следните цели могат да бъдат обработени:

- последно зададени цели
- предложения за цел

- ▶ **Предложението за цел вече да не се показва** за предложение за цел изберете .
- ▶ Изберете **Вече не показвай това предложение**.

Запаметяване на последна цел като Любим

ⓘ След запаметяване можете да извикате целта през Любими (→ Страница 200).

- ▶ За цел изберете .
- ▶ Изберете **Запаметяване като Любим**.
- ▶ **Запаметяване като Любими**: изберете **Запаметяване като Любим**.

▶ **Запаметяване като домашен адрес:** изберете

Запамет. като „Моят дом..“

▶ **Запаметяване като фирмен адрес:** изберете

Запаметяване като „Работа..“

Изтриване на последна цел

▶ **Изтриване на цел:** за последна цел изберете .

▶ Изберете **Изтриване**.

▶ Изберете **Да**.

▶ **Изтриване на всички цели:** изберете .

▶ Изберете **Изтриване на всички**.

▶ Изберете **Да**.

Водене към целта с актуални съобщения за пътната обстановка

Преглед на информацията за пътната обстановка

 Услугите не са на разположение във всички държави.

Информация за пътната обстановка се получава със следните услуги:

- Live Traffic Information
- FM RDS-TMC

Едновременното използване на двете услуги не е възможно.

Live Traffic Information или FM RDS-TMC се показват със символ.

 Съобщения за опасности се получават чрез услугата Car-to-X.

 Възможни са различия между приеманите съобщения за пътната обстановка и действителната пътна ситуация.

Интересна информация през Live Traffic Information

- Актуалните съобщения за пътната обстановка се приемат през връзката с интернет (в избрани държави).
- Състоянието на пътната обстановка се актуализира редовно в кратки времеви интервали.
- Абонаментът на услуга е безплатен в избрани държави за три години от датата на производство.

Информацията за абонамента показва статуса (→ Страница 225).

Регистрация на Live Traffic Information

- Услугата трябва да се регистрира в оторизиран сервиз на Mercedes-Benz (→ Страница 226):

По този начин си гарантирате безплатно ползване за срок от три години.

Местоположението на автомобила се подава редовно към Daimler AG. Там данните веднага се анонимизират от Daimler AG и се прехвърлят към доставчика на

информация за пътната обстановка. С помощта на тези данни се предават важни за актуалното местоположението на автомобила съобщения за пътната обстановка към автомобила. Едновременно автомобилът се явява датчик за пътния трафик и помага за подобряването на съобщенията за пътната обстановка.

Ако не искате да предавате данни за местоположението на автомобила, може да деактивирате тази услуга в оторизиран сервиз на Mercedes-Benz.

Интересна информация за FM RDS-TMC





- Чрез вградена RDS-TMC система за радиоинформация по FM радиостанциите се излъчва освен обичайните радиопрограми и информация за пътната обстановка.
- FM RDS-TMC не е на разположение във всички страни.

Показване на абонаментна информация

Условия

- Автомобилът е оборудван с Live Traffic Information.

Мултимедийна система:

   **Navigation** (Навигация)  **Икона на маршрута/Route Icon**  **Traffic**

▶ **Ръчно показване:** изберете **Информация за Live Traffic абонамент**.

Според статуса се показва едно от следните съобщения:

- Показва се логото на доставчика на пътни данни. Абонаментът е валиден.
- Показва се логото на доставчика на пътни данни. Абонаментът е изтекъл.

Изтичането на срока на абонамента се показва автоматично:

- един месец преди датата на изтичане на срока
- една седмица преди датата на изтичане на срока
- в деня на изтичане на срока

 Когато абонаментът изтече, тогава в определени държави FM RDS-TMC е налично. Абонаментът може да бъде удължен (→ Страница 225).

Удължаване на абонамента

Условия

- Автомобилът е оборудван с Live Traffic Information.
- Имате потребителски профил на уеб сайта на Mercedes PRO.

▶ Извикайте уебсайта на Mercedes PRO.

- ▶ Извикайте потребителския акаунт към Mercedes PRO.
- ▶ Посредством свързания автомобил преминайте към онлайн магазина на Mercedes PRO connect.
- ▶ Изберете услугата Live Traffic Information.
- ▶ Изберете срока на удължаване.
- ▶ Поставете продукта в кошницата.
- ▶ Потвърдете общите и специалните условия за ползване.
Live Traffic Information отново е активирана за желания период. Датата на удължаването е началото на срока.

Регистрация за Live Traffic Information

Условия

- Автомобилът е оборудван с Live Traffic Information.
- Имате потребителски профил на уеб сайта на Mercedes PRO.

Услугата Live Traffic Information трябва да се регистрира. По този начин си гарантирате пълния срок за ползване от три години.

- ▶ Регистрирайте потребителски акаунт в Mercedes PRO на адрес: <http://www.mercedes.pro>. Необходимо е валиден имейл адрес.
- ▶ Въведете автомобила с идентификационния му номер (VIN).
- ▶ **Регистрация в оторизиран сервиз на Mercedes-Benz:** оставете свързването да бъде направено в оторизиран сервиз на Mercedes-Benz.

Показване на информация за пътната обстановка

Условия

- Индикацията **Трафик** е включена (→ Страница 227).
- Следните индикации за пътната обстановка са включени (→ Страница 227):
Събития на пътя
Freier Verkehrsfluss (Свободен пътен поток)
Забавяне

Мултимедийна система:



- ▶ Изберете **Navigation** (Навигация).

Картата показва следната информация за пътната обстановка:

- Транспортни събития са напр.:
 - строителни обекти
 - затворени улици
 - предупредителни съобщения

При активно водене към цел символите за пътнo-транспортни събития се изобразяват в цвят по маршрута. Извън маршрута те са сиви.

- Символи за предупредително съобщение:
 - Символ 
 - Указания за пътна безопасност напр. при приближаване на задръствания
Когато автомобила приближи опасно място по маршрута, на картата излиза предупредително съобщение. Допълнително може да бъде известно предупредително съобщение.
- Информация за пътния поток:
 - отсечка по която има задръстване (червена линия)
 - придвижването е много бавно (оранжеви линии)
 - придвижването е бавно (жълта линия)
 - свободно движение (зелена линия)
- Индикация за забавяния по маршрута с времетраене над една минута

Приемане на препоръката за заобикаляне след запитване

Условия

- По **заявка** е включено (→ Страница 217).
- Воденето към цел е активно.
- За актуалния маршрут има съобщения за пътната обстановка.

Ако е установен маршрут с по-кратко време на пътуване, се показват актуалният и новият маршрут.



- ▶  В друго приложение се показва уведомление. Потвърдете уведомлението.

- ▶ **Приемане на новия маршрут:** изберете **Приемане на препоръка за обиколен маршрут**.

- ▶ **Запазване на актуален маршрут:** изберете **Запазване на актуалния маршрут**.

Показване на съобщения по район

Мултимедийна система:

- ▶   **Navigation** (Навигация)
- ▶ **Икона на маршрута/Route Icon**
- ▶ **Traffic**

- ▶ Изберете **Съобщения за област**. Показват се съобщения по район, като напр. мъгла или силен дъжд.
- ▶ Изберете съобщение по район. Показват се детайлите.

Включване на индикация за информация за пътната обстановка

Мултимедийна система:



- ▶ Включете **Трафик**.

Включване на пътно-транспортни събития, свободно придвижване и задръствания по пътя

- ▶ Изберете **Разширени**.

- ▶ В рубриката **ТРАФИК** включете записите **Събития на пътя**, **Freier Verkehrsfluss** (Свободен пътен поток) и **Забавяне**.

След като информацията за пътната обстановка бъде приета, се показват пътно-транспортни събития като строителни обекти, затворени улици, съобщения по район (напр. мъгла) и предупредителни съобщения.

Показва се задръстване по пътя за актуалният маршрут. Взаема се под внимание задръстване с времетраене над една минута.

Показване на пътно-транспортни събития

Условия

- Индикацията **Събития на пътя** е включена (→ Страница 227).

Мултимедийна система:

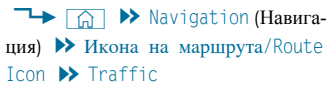

- ▶ Изберете **Съобщения за пътната обстановка 3**. Списъкът е сортиран по разстояние и показва приетите пътно-транспортни събития. Пътно-транспортните събития по маршрута се показват първи.

Едно пътно-транспортно събитие показва следната информация:

- Номер на сграда или име на улица
- Символ за пътно-транспортно събитие
- Причина
- Разстояние от актуалното местоположение на автомобила

- ▶ Изберете пътно-транспортно събитие. Показва се подробната информация, напр. отсечката на маршрута.

Показване на пътно-транспортни събития в прилежащата околност на картата

- ▶ Изберете в картата символ за пътно-транспортно събитие. Показват се детайлите за пътно-транспортното събитие.
- ▶ Изберете **...**.

- ▶ Изберете **Събития в околността**. Картата показва символите за пътно-транспортни събития в околностите.

Информация за пътно-транспортното събитие се показва в реда за статуса:

- Символ за пътно-транспортно събитие
- Причина за пътно-транспортното събитие, напр. ремонтни дейности
- Предупредително съобщение (в червено)

- ▶ **Избиране на символ за пътно-транспортното събитие:** изберете **<** или **>**.

- ▶ **Избиране на отсечка от картата:** докоснете дисплея на мултимедийната система.

или

- ▶ Натиснете сензорния контрол.

- ▶ Преместете картата.

- ▶ **Назад към навигационната карта:** докоснете **←**.

или

- ▶ Натиснете бутон **↩** на сензорния контрол.

Car-to-X-Communication

Преглед Car-to-X-Communication

Условия:

- Автомобилът е оборудван с мултимедийна система с навигация и комуникационен модул с активирана интегрирана SIM карта.
- Разполагате с потребителски акаунт в Mercedes PRO.
- Услугата Car-to-X-Communication е активирана.
- ① Car-to-X-Communication се предлага в избрани държави.

Комуникационният модул автоматично изгражда интернет връзка след подаване на контакт. Когато са налице съобщения за опасности, те се съхраняват за кратко след излизането. Предоставянето се извършва в зависимост от мобилната връзка в рамките на една секунда до около една минута.

- Превозното средство идентифицира автоматично опасности или същите могат да бъдат съобщавани от водача. След това тези съобщения се изпращат в близост с помощта на Car-to-X-Communication.
- Получаване на актуална информация за опасни места в близост до актуалното местоположение на автомобила.

За тази цел можете да напаснете своевременно Вашият стил на шофиране към условията на пътната обстановка.

Използването на Car-to-X-Communication изисква редовно изпращане на данни от автомобила към Daimler AG. Там данните веднага се анонимизират

чрез псевдо режим от Daimler AG. Данните за автомобилa се изтриват след определено време (няколко седмици) и не се запаметяват за дълъг период.

- ❗ Данните, използвани за идентификация, се заменят от псевдоними. По такъв начин защитавате самоличността Ви от достъп на неупълномощени лица.

Показване на съобщения за опасности

Мултимедийна система:



- Изберете **Navigation** (Навигация).

Ако има съобщения за опасности, те се изобразяват на картата.

На картата се показват следните съобщения за опасности:

- закъсали автомобили (аварии)
- пътни произшествия
- опасности, причинени от времето
- общи опасности
- аварийни светлини, ако са включени
- ремонтни дейности по пътищата

Индикацията не е достъпна във всички държави и области.

Във Федерална Република Германия индикацията е налична само за провинция Хесен.

- ❗ Гласовото възпроизвеждане „Транспортно събитие отпред“ започва от шофиране със скорост минимум 60 км/ч при приближаване на опасна зона.

Гласовото възпроизвеждане не се извършва при опасности свързани с метеорологичните условия.

Изпращане на съобщения за опасности

Автоматично разпознатите съобщения за опасности се изпращат от автомобила.

- **Лично изпращане на съобщения за опасности:** изберете ► **Navigation** (Навигация)
- **Икона на маршрута** ► **Traffic**.

- Изберете **Съобщаване за събитие на пътя**. Показва се запитване.

- Изберете **Да**.

Появява се съобщението **Благодарим за Вашето съдействие за предотвратяване на инциденти!**

Карта и компас

Настройване на мащаба на картата

Мултимедийна система:



Увеличаване на мащаба

- Когато се покаже картата, докоснете с един пръст два пъти последователно дисплея на мултимедийната система.

или

- Раздалечете два пръста върху дисплея на мултимедийната система.

Намаляване на мащаба

- Докоснете с два пръста дисплея на мултимедийната система.

или

- Съберете два пръста върху дисплея на мултимедийната система.

- ❗ Можете да настроите мерната единица за мащаба на картата (→ Страница 208).

Преместване на картата

Мултимедийна система:



- Когато бъде показана картата, на дисплея на мултимедийната система движете пръста си в произволна посока. Картата се измества под визирния кръст ❶ в противоположна посока.

Ако картата е била преместена, в реда за статус се появява напр. следната информация:

- Показва се разстоянието от актуалното местоположение на автомобила ❷.
- Показва се информация за моментната позиция на картата, напр. името на улицата.

Можете да използвате следните функции:

- Избиране на цел в картата (→ Страница 216).
- Избиране на интересна точка (→ Страница 214).
- Показване на информация за пътни събития в картата (→ Страница 227).

Функцията не е на разположение във всички държави.

- ▶ Нулиране на картата в актуалното местоположение на автомобила: докоснете символа .

Завъртане на картата

- ▶ На дисплея на мултимедийната система завъртете два пръста наляво или надясно.

Избор на ориентиране на картата

Мултимедийна система:

  ▶▶ **Navigation** (Навигация) ▶▶  ▶▶ **Разширени**

- ▶ Плъзнете нагоре, докато се покаже **ОРИЕНТИРАНЕ НА КАРТАТА**.
- ▶ Изберете ориентиране на картата. Точката • показва актуалната настройка.
 - **2D ориент. в посока север:** картата е в 2D и е ориентирана по посока север.
 - **2D ориент. по посока на движението:** картата е в 2D и е ориентирана по посока на движение.
 - **3D:** картата е в 3D и е ориентирана по посока на движение.

Алтернативно чрез бърз достъп

- ▶ В картата докоснете или натиснете повторно върху символа на компас . Изгледът се сменя в последователност **3D, 2D ориент. по посока на движението** на **2D ориент. в посока север**. Когато картата бъде преместена, може да се сменя между **3D и 2D ориент. в посока север**.

Избиране на символи за интересни точки за картата

Мултимедийна система:



  ▶▶ **Navigation** (Навигация) ▶▶  ▶▶ **Разширени**

Интересни точки са напр. бензиностанции и хотели. Те могат да се представят като символи върху картата. Не всички интересни точки са навсякъде на разположение.

Лични интересни точки са цели, които сте запазили напр. на USB устройство.

- ① Индикацията на символи за интересни точки в картата може да включите или изключите като Любими.
- ▶ Включете **Символи за интересни точки**.



Конфигуриране на индикацията за карта

- ▶ Изберете **Символи за интересни точки** .
- ▶ Включете или изключете категориите за бърз достъп.
- ▶ Изберете **Всички категории** .
- ▶ Включете или изключете **Показване на всички**.

или

- ▶ Изберете категориите и подкатеориите (ако са налични) .
- ▶ Включете или изключете категориите и подкатеориите (ако са налични).
- ▶ Показват се символите за интересна точка на избраните категории.

Конфигуриране на лични интересни точки

- ▶ Изберете **Лични интересни точки** .
- ▶ Включете или изключете категориите. Ако категорията е включена и автомобилът се доближи до лична интересна точка на тази категория, може да бъде издадено оптично или звуково указание.
- ▶ **Указание при приближаване:** изберете категория или лична интересна точка . Отваря се меню.
- ▶ Включете или изключете **Визуално** и **Акустично**.

Нулиране на лични интересни точки

- ▶ Изберете .
- ▶ Изберете **Нулиране**. Настройките се връщат на стандартните настройки.

Избиране на текстова информация

Мултимедийна система:

  ▶▶ **Navigation** (Навигация) ▶▶  ▶▶ **Разширени**

- ▶ Превъртете нагоре, докато се покаже **ТЕКСТОВА ИНФОРМАЦИЯ**.
- ▶ Изберете **Актуална улица**, **Геокоординати** или **Няма**. **Актуална улица** показва актуалната улица на движение в долния край на дисплея. Когато картата е преместена, се появява визирен кръст на името на улицата, името на интересна точка или име на провинция.
- ▶ **Геокоординати** показва следната информация:
 - градуси географска ширина и дължина
 - Индикация на надморска височина
 Данните за надморска височина може да са различни от реалните.
 - брой на приеманите сателити
 Когато картата е преместена, тази информация не се появява.
- ▶ **Няма** изключва индикацията.

Включване/изключване на информация за магистрала

Мултимедийна система:



- ▶ Включете или изключете **Информация за магистрала**.
Ако опцията е включена, по време на шофиране по магистрала се появява допълнителна информация за предстоящите съоръжения. Това са напр. паркинги, места за отход или изходи от магистралата.

Показване на следваща пресечка

Условия

- Воденето към цел не е активно.

Мултимедийна система:



- ▶ Плъзнете нагоре, докато се покаже **ТЕКСТОВА ИНФОРМАЦИЯ**.
- ▶ Включете **Следваща пресечка**.
Ако функцията е включена и шофирате без водене към цел, в горната част на екрана се изобразява името на следващата пресечна улица.

Показване на версия на картата

Мултимедийна система:



- ▶ Плъзнете нагоре и изберете **Версия на картата**.
- ▶ Информация за новата версия на дигиталната карта можете да получите в оторизиран сервиз на Mercedes-Benz.

Избягване на област

Можете за даден маршрут да избегнете области, през които не искате да пътувате.

Магистрала или многолентови пътища, които водят през област, която трябва да се избегне, се взимат под внимание за маршрута.

Избягване на нова област

Мултимедийна система:

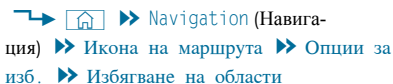

- ▶ Изберете **Избягване на нов район**.
- ▶ **Вариант 1: изберете През картата**.
- ▶ Преместете картата (→ Страница 228).
- ▶ **Вариант 2: изберете С въвеждане на адрес**.
- ▶ Въведете адреса (→ Страница 212).
- ▶ Изберете целта в списъка или приемете с **[OK]**.
Появява се картата.

- ▶ **Показване на област:** докоснете или натиснете елемента за управление.
Появява се червен правоъгълник. Той маркира областта, която трябва да се избегне.
- ▶ **Промяна мащаба на картата:** раздалечете или съберете два пръста на дисплея на мултимедийната система.
Мащабът на картата се увеличава или намалява.
- ▶ **Задаване на област:** натиснете централния елемент за управление.
Областта се записва в списъка.

Промяна на областта

Мултимедийна система:

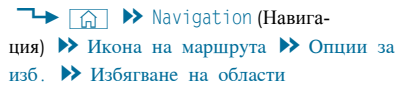

- ▶ Изберете област от списъка.
- ▶ Изберете **Обработване**.

Преместване на областта върху картата

- ▶ На централния елемент за управление плъзнете в произволна посока.

Промяна на размера на областта

- ▶ Натиснете централния елемент за управление.
- ▶ На централния елемент за плъзнете нагоре или надолу.
- ▶ Натиснете централния елемент за управление.

Отчитане на областта за маршрута

- ▶ Изберете област от списъка.
- ▶ Включете **Избягване на област**.
Ако воденето към цел е активно, се изчислява нов маршрут.

Ако все още няма маршрут, настройката се взема предвид за следващото водене към цел.

В тези случаи е възможно е маршрутът да включва област, която трябва да се избегне:

- Целта се намира в област, която трябва да се избегне.
- Няма наличен разумен алтернативен маршрут.

Изтриване на област или всички области

Мултимедийна система:

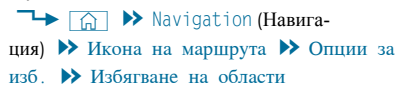

Изтриване на област

- ▶ Изберете област от списъка.
- ▶ Изберете **Изтриване**.
- ▶ Потвърдете запитването с **Да**.

Изтриване на всички области

- ▶ Изберете .
- ▶ Изберете **Изтриване на всички**.
- ▶ Потвърдете запитването с **Да**.

Извършване на актуализация на картови данни

Извършване на актуализацията в оторизиран сервис на Mercedes-Benz

Данните на дигиталната карта остаряват точно така както на обикновените пътни карти. Оптимално водене на навигацията към целта ще постигнете само с актуални картови данни. Информация за новата версия на дигиталната карта можете да получите в оторизиран сервис на Mercedes-Benz.

Вие сами можете да извършите процеса на актуализация на дигиталната карта.

Онлайн актуализиране на карти

Чрез услугата Онлайн актуализация на карти от Mercedes PRO connect могат да се актуализират картовите данни.

Услугата не е налична във всички държави.

Използвайте следните възможности за актуализацията:

- за една област (автоматична актуализация на картови данни)
За автоматичната актуализация на карти трябва да е включена системната настройка **Автоматична онлайн актуализация** (→ Страница 209).
- за няколко или всички области (ръчна актуализация на картови данни)
Картовите данни се изтеглят първо в носител на данни и след това се актуализират в мултимедийната система.

Допълнителна информация за Онлайн актуализацията на карти: <http://www.mercedes.pro>.

Преглед на картовите данни

Вашият автомобил фабрично се доставя с картови данни. В зависимост от държавата, картовите данни за Вашия регион или са инсталирани, или са приложени като носител на данни.

Ако картови данни вече са били инсталирани в автомобил и трябва да се преинсталират, не трябва да въвеждате код за активиране.

За картови данни, които сте придобили като носител на данни, трябва да въведете приложения код за активиране.

- ⓘ Ако на носител на данни запазвате картови данни с услугата Онлайн обновяване на карти, не е нужно въвеждане на код. При изтегляне кодът за активиране се запазва на носителя на данни.

Спазвайте следното при въвеждането на кода за активиране:

- Кодът за активиране е използваем само за един автомобил.
- Кодът за активиране не може да бъде прехвърлян.
- Кодът за активиране се състои от шест знака.

При следните проблеми се обърнете към оторизиран сервис на Mercedes-Benz:

- Мултимедийна система не приема кода за активиране.
- Изгубили сте кода за активиране.

Показване на компас

Мултимедийна система:

 ▶▶ **Navigation** (Навигация) ▶▶ **Икона на маршрута** ▶▶ **Позиция**

- ▶ Изберете **Компас**.

Индикацията на компаса показва следната информация:

- Актуалната посоката на движение с азимут (формат 360°) и посоките на света
- координати на географска дължина и ширина в градуси, минути и секунди
- височина (закръглена)
- брой на приеманите GPS спътници

Показване на Qibla

Мултимедийна система:

 ▶▶ **Navigation** (Навигация) ▶▶ **Икона на маршрута** ▶▶ **Позиция**

Функцията не е на разположение във всички държави.

- ▶ Изберете **Qibla**.

Стрелката върху компаса показва посоката към Мека по отношение на актуалната посока на движение.

Показва се броят на приеманите сателити.

Автоматично настройване на мащаб на картата

Мултимедийна система:

 ▶▶ **Navigation** (Навигация) ▶▶  ▶▶ **Разширени**

Машабът на картата се регулира автоматично в зависимост от скоростта на движение и вида на пътя.

- ▶ Включете **Автоматично увеличение**.

- ⓘ Автоматично настроенят мащаб на картата може да бъде изменен ръчно. Той ще се настрои автоматично отново след няколко секунди.

Показване на сателитна карта

Мултимедийна система:

  **Navigation** (Навигация)  **Разширени**

▶ Включете или изключете **Сателитна карта**. Ако опцията е включена, се показват сателитни карти в мащаб от 2 км.

Ако опцията е изключена, не се показват сателитни карти в мащаб от 2 км до 20 км.

Сателитни карти за тези мащаби на картата не са на разположение във всички държави.

Показване на информация за времето и съдържанието на картата

Условия

- Разполагате с потребителски акаунт в Mercedes PRO connect.
- Услугата е налична.
- Услугата е активирана.

Допълнителна информация ще намерите на: <http://www.mercedes.pro>

Мултимедийна система:

  **Navigation** (Навигация)  **Разширени**

▶ Изберете **Онлайн географски данни**. Наличните услуги се показват. Услугите се предоставят от Mercedes PRO connect.

▶ Включете услуга, напр. **Метеорол. условия**. На навигационната карта се изобразява актуална информация за времето, напр. температура на въздуха или облачност. Информацията за услугите, напр. символите за времето, не се показват във всички мащаби на картата.

Допълнителна информация за наличните услуги и за показването на информация в мащабите на картата: <http://www.mercedes.pro>

Услугите не са на разположение във всички държави.

Услуга „Паркиране“

Указания за услуга „Паркиране“

▲ ПРЕДУПРЕЖДЕНИЕ Има опасност от произшествие и нараняване при неспазване максимално допустимата височина на входа

Ако височината на автомобила надвишава максимално допустимата височина за закрити паркинги и подземни гаражи, може да бъде повреден тавана на автомобила и други негови части. Съществува опасност от нараняване на пътниците.

▶ Преди навлизане в закрит паркинг или подземен гараж обърнете внимание на

височината на входа, която е указана на табела.

- ▶ Ако височината на автомобила заедно с наличните надстройки надвишава максимално допустимата височина на входа, не навлизайте в закрития паркинг или подземния гараж.

Избиране на възможност за паркиране

Условия

- Услугите за навигация са налични в портала Mercedes PRO, резервирани и активирани. В обхвата на навигационните услуги спада и услугата Паркиране.
- **Паркиране** е включено (→ Страница 233).

Мултимедийна система:

  **Navigation** (Навигация)

▶ На картата натиснете леко .

▶ Изберете възможност за паркиране. Показва се следната информация (ако е налична):

- адрес на целта, разстояние от актуалното местоположение на автомобила и час на пристигане
- информация относно закрит паркинг/паркомясто
напр. работно време, такси, актуална заетост, макс. време за паркиране, **макс. височина на входа**
- Показаната от услугата Паркиране максимална височина на входа не замества наблюдението на актуалните условия.
- налични начини на плащане (Mercedes pay, монети, банкноти, карта)
- подробности за тарифите за паркиране
- брой свободни места за паркиране
- начин на плащане (напр. на автомат)
- услуги/съоръжения на мястото за паркиране
- Телефонен номер

▶ Изчислете маршрута (→ Страница 216).

Следните функции могат да бъдат избрани допълнително (ако са налични):

- Търсене на интересни точки в околността.
- Запаметяване на целта.
- Повикване до целта.
- Споделяне на целта през NFC или QR-код.
- Извикване на уеб адреса.
- Показване на целта на картата.

Показване на възможности за паркиране в картата

Условия

- Услугите за навигация са налични в портала Mercedes PRO, резервирани и активирани.
В обхвата на навигационните услуги спада и услугата Паркиране.

Мултимедийна система:



- ▶ Включете **Паркиране**.
Показват се възможностите за паркиране в околностите на актуалното местоположение на автомобила.

Телефон

Телефония

Преглед на менюто на телефона

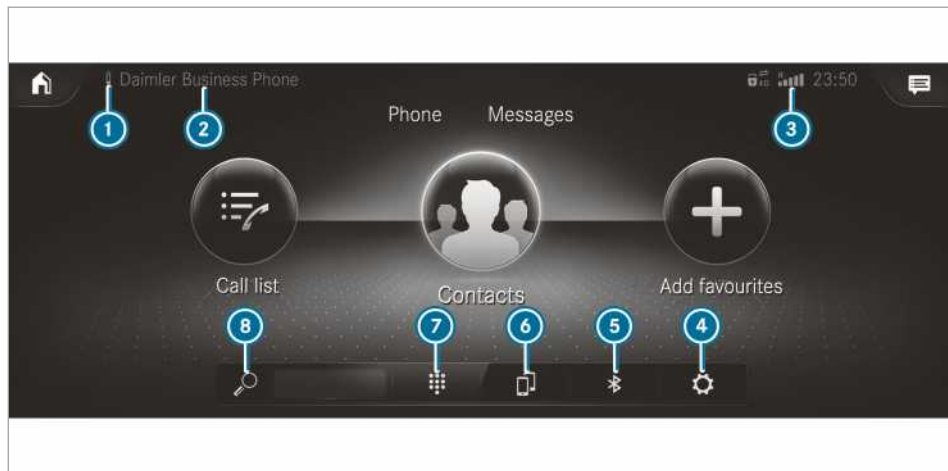

- ① Състояние на батерията на свързания мобилен телефон
- ② Име на Bluetooth® устройство на свързания в момента мобилен телефон/мобилен телефон на преден план (режим с два телефона)
- ③ Сила на сигнала на мобилната радиомрежа
- ④ Опции
- ⑤ Мениджър на устройствата
- ⑥ Смяна на мобилния телефон (режим с два телефона)
- ⑦ Цифров блок
- ⑧ Търсене на контакт

Преглед Bluetooth® профил

Bluetooth® профил на мобилния телефон	Функция
PBAP (Phone Book Access Profile)	Контакти се показват автоматично в мултимедийната система
MAP (Message Access Profile)	Функции за съобщенията са използвани

Преглед на режимите на работа на телефона

Следните режими на работа за телефон са на Ваше разположение:

- Мобилен телефон е свързан през Bluetooth® с мултимедийната система (→ Страница 234).

- Два мобилни телефона са свързани през Bluetooth® с мултимедийната система (режим с два телефона).

- С помощта на телефона на преден план можете да използвате всички функции на мултимедийната система.
- С телефона във фонов режим можете да приемате входящи повиквания и да получавате съобщения.

По всяко време можете да размените мобилния телефон на преден план и този във фонов режим (→ Страница 235).

- ⓘ Функционалността на Bluetooth® Audio може да бъде използвана независимо от това с всеки мобилен телефон (→ Страница 256).

Указания за телефонията

- ▲ ПРЕДУПРЕЖДЕНИЕ** Опасност от отклоняване на вниманието вследствие на управление на интегрирани комуникационни устройства по време на движението

Когато използвате интегрираните в автомобила комуникационни устройства по време на път, вниманието Ви може да се отклони от пътната обстановка. Освен това е възможно да загубите контрол над автомобила.

- ▶ Използвайте тези устройства само ако пътната ситуация го допуска.
- ▶ Ако това не може да се гарантира, спрете автомобила съобразно правилата за движение и извършете въвежданията при спрян автомобил.

- ▲ ПРЕДУПРЕЖДЕНИЕ** Опасност от отклоняване на вниманието вследствие на управление на мобилни комуникационни устройства по време на движението

Когато използвате мобилни комуникационни устройства по време на движението, вниманието Ви може да се отклони от пътната обстановка. Освен това е възможно да загубите контрол над автомобила.

- ▶ Управлявайте тези устройства само при спрян автомобил.

При експлоатация на мобилни комуникационни устройства в автомобила спазвайте законовите разпоредби на съответната държава, в която се намирате в момента.

Допълнителна информация ще получите в оторизирани сервиз на Mercedes-Benz или на: <http://www.mercedes-benz.com/connect>

Информация за телефония

В следните ситуации може да се стигне до прекъсване на разговори по време на движението:

- в дадена област няма достатъчно мрежово покритие.
- преминавате от една приемо-предавателна станция към друга, а в нея няма свободен канал за комуникация.
- използваната SIM карта не е съвместима с наличната мрежа.
- мобилен телефон с две SIM карти е регистриран в мрежата едновременно и с втората SIM карта.

За по-добро качество на разговора, мултимедийната система поддържа разговори в HD Voice®. За тази цел мобилните телефони и мобилните оператори на събеседниците трябва да поддържат HD Voice®.

В зависимост от качеството на връзката може да се променя качеството на разговора.

Свързване на мобилен телефон

Условия

- Bluetooth® на мобилния телефон е включен (вж. ръководството за експлоатация на производителя).
- Bluetooth® на мултимедийната система е включен (→ Страница 206).

Мултимедийна система:



Търсене на мобилен телефон

- ▶ Изберете **Свързв. ново устройство**.

Свързване на мобилен телефон (оторизиране чрез Secure Simple Pairing)

- ▶ Изберете мобилен телефон.
- ▶ На мултимедийната система и на мобилния телефон се показва код.
- ▶ **Кодовете съответстват:** потвърдете кода в мобилния телефон.
- ⓘ При по-стари мобилни телефони за оторизация въведете код от 1 до 16 цифри в мобилния телефон и в мултимедийната система.
- ⓘ В мултимедийната система могат да бъдат оторизирани до 15 мобилни телефона. Оторизираните мобилни телефони автоматично се свързват повторно.
- ⓘ Свързаният мобилен телефон може да се ползва и като Bluetooth® аудиоустройство (→ Страница 256).

Свързване на втори мобилен телефон (режим с два телефона)

Условия

- Вече има свързан мобилен телефон през Bluetooth® с мултимедийната система.

Мултимедийна система:



- ▶ Изберете **Свързв. ново устройство**.
- ▶ Изберете мобилния телефон.
- ▶ Изберете **C <Mobile phone>**. Избраният мобилен телефон се свързва с мултимедийната система.

Функции на мобилните телефони в режим с два телефона

Преглед функции

Функции на мобилния телефон на преден план	Функции на мобилния телефон на заден план
Пълен набор от функции	Входящи повиквания и съобщения

Размяна на мобилния телефон (режим с два телефона)

Мултимедийна система:

 Телефон



Изберете

В следните подменюта също можете да смените двата свързани мобилни телефона:

- Контакти
- Списък с повиквания
- Съобщения

След смяната на мобилните телефони в някое от подменютата, мобилният телефон на преден план се замества от мобилния телефон във фонов режим.

Промяна на функция на мобилния телефон

Мултимедийна система:

 Телефон >> 

Активиране на функция

- ▶ В реда на мобилния телефон изберете сив символ.
- Съответната функция се активира.

Деактивиране на функция

- ▶ **Една активна функция:** в реда на мобилен телефон изберете цветния символ. Мобилният телефон се отделя от мултимедийната система.
- ▶ **Няколко активни функции:** в реда на мобилен телефон изберете цветен символ. Съответната функция се деактивира.

Смяна на мобилни телефони

Мултимедийна система:

 Телефон >> 

- ▶ **Няма оторизиран мобилен телефон:** изберете **Свързв. ново устройство**.
- ▶ Изберете мобилен телефон.
- ▶ **Наново оторизиран мобилен телефон:** потвърдете цифровия код в мобилния телефон.

Употреба в режим с един телефон

- ▶ Изберете **Само Device name**. Наново оторизиран мобилен телефон се свързва в режим с един телефон.

Ако мобилният телефон вече е бил оторизиран и свързан в режим с един телефон, ще бъде отново свързан в режим с един телефон.

Ако мобилен телефон е бил вече оторизиран и свързан с друг мобилен телефон в режим с два телефона, в бъдеще ще бъде свързан в режим с един телефон.

Употреба в режим с два телефона

- ▶ Изберете **C <Mobile phone>**. Наново оторизиран мобилен телефон се свързва с избрания мобилен телефон в режим с два телефона
- Ако мобилният телефон вече е бил оторизиран и свързан в режим с един телефон, в бъдеще ще бъде свързан с избрания мобилен телефон в режим с два телефона.
- Ако мобилният телефон е бил преди това свързан с друг мобилен телефон, тази връзка се прекъсва.

Разединяване/деоторизиране на мобилен телефон

Мултимедийна система:

 Телефон >> 

- ▶ В реда на мобилния телефон изберете **...**.
- ▶ **Разединяване:** изберете **Прекъсване**. При следващото стартиране на автомобила мобилният телефон евентуално ще се свърже повторно.
- ▶ **Деоторизиране:** изберете **Деоторизация**.

Информация за Near Field Communication (NFC)

C NFC можете безконтактно да обменяте данни на кратки разстояния или (отново) да свържете мобилен телефон с мултимедийната система.

Следните функции са достъпни без оторизирането на мобилен телефон:

- Прехвърляне на URL или на контакт за изглед в мултимедийната система (вж. ръководството за експлоатация на производителя)
- Създаване на WiFi данни за достъп на автомобила чрез системните настройки (→ Страница 207).

Допълнителна информация ще намерите на: <http://www.mercedes-benz.com/connect>

Смяна на мобилен телефон през Near Field Communication (NFC)

Условия

- NFC на мобилния телефон е включена (вж. ръководството за експлоатация на производителя).
- Екранът на мобилния телефон е включен и отблокиран (вж. ръководството за експлоатация на производителя).

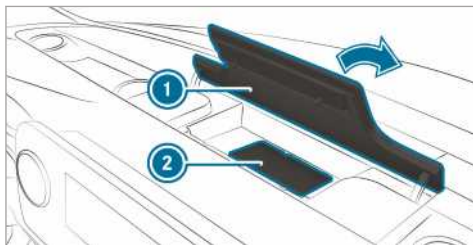

- ▶ Отворете капака на отделението за вещи ① над дисплея на мултимедийната система.
- ▶ **Свързване на мобилен телефон:** задръжте NFC зоната на мобилния телефон (вж. ръководството за експлоатация на производителя) до поставката ② или поставете мобилния телефон върху нея.
- ▶ Следвайте по-нататъшните указания в дисплея на мултимедийната система за свързването на мобилния телефон. Свържете мобилния телефон в режим с един телефон (→ Страница 234). Свържете мобилния телефон в режим с два телефона (→ Страница 234).
- ▶ **Смяна на мобилен телефон:** задръжте NFC зоната на мобилния телефон (вж. ръководството за експлоатация на производителя) до поставката или поставете мобилния телефон върху нея.
- ▶ Следвайте по-нататъшните указания в дисплея на мултимедийната система за смяната на мобилния телефон в режим с един или два телефона (→ Страница 235).
- ▶ Съответно потвърдете указанията на мобилния си телефон (вж. ръководството за експлоатация на производителя).

Допълнителна информация ще намерите на: <http://www.mercedes-benz.com/connect>

Настройване на силата на звука при приемане и излъчване

Условия

- Свързан е мобилен телефон (→ Страница 234).

Мултимедийна система:

→ ► Телефон ► ► Телефон

Тази функция позволява оптимално качество на разговора.

- ▶ Изберете **Сила звук при входящи** и **Сила звук при изходящи**.
- ▶ Настройте силата на звука.

Повече за препоръчаната сила на звука при приемане и изпращане: <http://www.mercedes-benz.com/connect>

Настройване на тон на звънене

Мултимедийна система:

→ ► Телефон ►

- ▶ Изберете **Тонове на звънене**.
- ▶ Настройте тона на звънене.

ⓘ Ако мобилният телефон поддържа „Прехвърляне на тона за звънене“, ще чувате тона за звънене на мобилния телефон вместо този на автомобила.

Стартиране/спиране на гласовото разпознаване на мобилния телефон

Условия

- Мобилният телефон е свързан на преден план с мултимедийната система (→ Страница 234).

Стартиране на гласовото разпознаване на мобилния телефон

- ▶ Натискайте бутон на мултифункционалния волан в продължение на поне една секунда. Можете да ползвате гласовото разпознаване на мобилния телефон.

Спиране на гласовото разпознаване на мобилния телефон

- ▶ Натиснете бутон или на мултифункционалния волан.
- ⓘ Когато мобилен телефон е свързан посредством Smartphone Integration, езиковото разпознаване на този мобилен телефон се стартира или спира.

Повиквания

Телефониране

Мултимедийна система:

→ ► Телефон

Извършване на повикване чрез въвеждане на номер

- ▶ Изберете .
- ▶ Въведете номер.
- ▶ Изберете .
- ▶ Повикването се осъществява.

Приемане на повикване

- ▶ Изберете Приемане.

Отхвърляне на повикване

- ▶ Изберете Отхвърляне.

Приключване на телефонен разговор



Активиране на функции по време на повикване

Следните функции са на разположение по време на повикване:

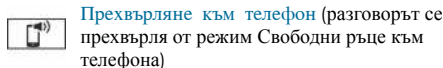

▶ Изберете функция.

Задържане на активно повикване

▶ Докоснете контакта или повикването. Повикването се задържа.

ⓘ Задържаното повикване може да бъде затворено по всяко време или да бъде отново активирано чрез повторно докосване.

Водене на разговор с няколко участници

Условия

- Наличен е активен разговор (→ Страница 236).
- Продължаващ разговор е бил възстановен.

Превключване между разговори

▶ Изберете контакта. Избраният разговор е активен. Другият разговор се задържа.

Активиране на задържан разговор

▶ Изберете контакта от задържаното повикване.

Водене на конферентен разговор

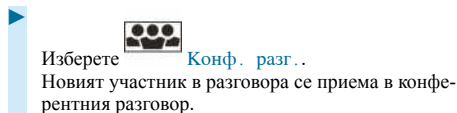

Приключване на активен разговор



ⓘ При някои мобилни телефони задържаният разговор се активира веднага след прекратяването на активния разговор.

Приемане/отхвърляне на входящо повикване с почукване

Условия

- Наличен е активен разговор (→ Страница 236).

Ако има повикване по време на разговор, се показва указание.

В зависимост от мобилния телефон и мрежовия оператор ще чуете почукващ тон.

Освен това в режим с два телефона чувате сигнален тон, когато има входящо повикване в другия (все още неактивен) мобилен телефон.

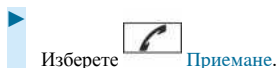

Входящото повикване е активно.

Ако само един мобилен телефон е свързан с мултимедийната система, предходният разговор се задържа.

Ако в режим с два телефона по време на разговор приемете повикване на другия мобилен телефон, настоящият разговор се прекратява.



ⓘ Функцията и поведението зависят от Вашия мобилен оператор и мобилен телефон (вж. ръководството за експлоатация на производителя).

Контакти

Информация за менюто с контакти

Менюто с контакти съдържа всички контакти от налични източници на данни, като напр. мобилен телефон или карта с памет.

В зависимост от източника на данни разполагате със следния брой контакти:

- постоянно запаметени контакти: 3000 записа
- заредените от мобилния телефон контакти: 5000 записа за всеки мобилен телефон

От менюто с контакти можете да извършвате следните действия:

- осъществяване на телефонен разговор, като напр.набиране на контакт (→ Страница 238)
- Навигиране (→ Страница 215)
- Съставяне на съобщения (→ Страница 240)
- други опции (→ Страница 238)

Контактите на мобилния телефон се показват автоматично, ако такъв е свързан с мултимедийната система (→ Страница 234) и е включено автоматичното извикване (→ Страница 238).

Въз основа на често използвани контакти, както и входящи и изходящи повиквания, мултимедийната система може да показва предложения за повикване

(→ Страница 199). Те се показват в горната част на списъка с контакти.

Изгледяне на контакти на мобилния телефон

Мултимедийна система:



▶ Изберете **Настройки** на устр. .

Автоматично

▶ Включете **Автомат. синхронизиране на кон-**



такти

Ръчно

▶ Изключете **Автомат. синхронизиране на кон-**



такти

▶ Изберете **Синхронизиране на контакти**.

Извикване на контакт

Мултимедийна система:



Следните възможности са на разположение за търсенето на контакти:

- търсене по инициали
- търсене по име
- търсене на телефонен номер

▶ Введете знаците в полето за търсене.

▶ Изберете контакта.

Показват се детайли на контакта.

Един контакт може да съдържа следните детайли:

- телефонни номера
Телефонни номера могат да бъдат запомнявани като общи Любими (→ Страница 200).
- навигационни адреси
- геокоординати
- интернет адрес
- имейл адреси
- връзка (ако е зададена)
- информация за подходящи услуги за съобщения

Промяна на формата на имената на контактите

Мултимедийна система:



▶ Изберете **Allgemein** (Обща информация).

▶ Изберете **Формат на името**.

Налични са следните опции:

- **Фамилия, Име**
- **Фамилия Име**
- **Име Фамилия**

▶ Изберете опция.

Преглед на импортирането на контакти

Контакти от различни източници

Източник	Условия
USB устройство	USB устройството е свързано към USB извод.
Bluetooth® връзка	Когато изпращането на vCards се поддържа през Bluetooth®, vCards могат да се приемат напр. от мобилен телефон или нетбук. Bluetooth® е активиран в мултимедийната система и в съответното устройство (вж. ръководството за експлоатация на производителя).

Импортиране на контакти в менюто с контакти

Мултимедийна система:

▶ Импортиране на контакти

▶ Изберете опция.

Запомняване на контакт на мобилния телефон

Мултимедийна система:



▶ В реда на контакта от мобилния телефон () изберете .

▶ Изберете .

▶ Изберете **Запомняване в автомобила**.

▶ Изберете **Да**.

Запомненият в мултимедийната система кон-

такт се обозначава със символа .

Набиране на контакт

Мултимедийна система:



▶ Изберете **Търсене на контакт**.

▶ Введете знаците в полето за търсене.

▶ Изберете контакта.

▶ Изберете телефонния номер.

Повикването се изгражда.

Избиране на други опции в менюто с контакти

Мултимедийна система:



▶ В реда на контакта изберете .

- ▶ Изберете .

В зависимост от останените данни разполагате със следните опции:

- Добавяне на гласов запис/Изтриване на гласов запис
- Задаване катег. „Семейство./Премахване катег. „Семейство.“
- Изпращане на DTMF тонове (при номер с DTMF тонове)
Функцията е налична при активно повикване.

- ▶ Изберете опция.

Избиране на опции за предложения в менюто **Контакти**

Условия

- Зададен е профил (→ Страница 198).
- Настройката **Разрешаване на предложения за контакт** е включена (→ Страница 199).

Мултимедийна система:

 ▶▶ Телефон

- ▶ Изберете  **Списък повиквания.**

В реда на предложения контакт изберете 
Могат да се избират следните опции:

- **Запаметяване като Любим**
Предложенията се запаметяват като глобални Любими и се появяват в Начален екран.
- **Вече не показвай това предложение**

- ▶ Изберете опция.

Изтриване на контакти

Условия

- Контактите са запаметени в автомобила.
- За изтриване на единичен контакт, той трябва да е импортиран ръчно в автомобила.

Мултимедийна система:

 ▶▶ Телефон

Изтриване на всички контакти

- ▶ Изберете .
- ▶ Изберете **Allgemein** (Обща информация).
- ▶ Изберете **Изтриване на контакти.**
- ▶ Изберете опция.

Изтриване на контакт

- ▶ Изберете .
- ▶ В реда на контакта изберете .

- ▶ Изберете .

- ▶ Изберете **Изтриване на контакт.**

- ▶ Изберете **Да.**

Запаметяване на контакт като **Любим**

Мултимедийна система:

 ▶▶ Телефон ▶▶  Доб. на Любим

- ▶ Избиране на контакт.
- ▶ В реда на контакта изберете .
- ▶ Изберете телефонния номер.
Контактът се съхранява като Любим в прегледа на телефонното меню.



Изтриване на Любими от Преглед на телефонното меню

Мултимедийна система:



- ▶ Избиране на Любим в Преглед на телефонното меню (→ Страница 239).
- ▶ Натиснете продължително върху Любим.
- ▶ Изберете **Изтриване.**
- ▶ Изберете **Да.**

Изтриване на всички Любими

- ▶ Докоснете  в дисплея на мултимедийната система.
- ▶ Изберете **Телефон.**
- ▶ Изберете .
- ▶ Изберете свързания телефон.
- ▶ Изберете **Изтриване на всички Любими.**
- ▶ Изберете **OK.**

Списък с повиквания

Преглед на списъка с повиквания

В зависимост дали Вашият мобилен телефон поддържа Bluetooth® профила PBAP или не, това може да окаже различно влияние върху представянето и функциите на списъка с повиквания.

Ако Bluetooth® профилят PBAP се поддържа, това ще окаже следното влияние:

- Списъците с повиквания на мобилния телефон се показват се в мултимедийната система.
- Еwentуално може да се наложи при свързване на мобилния телефон да потвърдите връзката за Bluetooth® профила PBAP.

Ако Bluetooth® профилят PBAP не се поддържа, това ще окаже следното влияние:

- Мултимедийната система създава самостоятелно списък с повиквания, веднага щом в автомобила бъдат осъществени повиквания.
- Списъкът с повиквания не е синхронизиран със списъците с повиквания в мобилния телефон.

Въз основа на често използвани контакти, както и входящи и изходящи повиквания, мултимедийната система може да показва предложения за повикване (→ Страница 199). Те се показват в горната част на списъка с повиквания.

Осъществяване на повикване от списък с повиквания

Мултимедийна система:



  Телефон

- ▶ Изберете  Списък повиквания.
- ▶ Изберете запис.
- ▶ Повикването се осъществява.

Извикване на други опции в списъка с повиквания

Мултимедийна система:

  Телефон

- ▶ Изберете  Списък повиквания.
- ▶ При вече запаметени контакти: в реда на записа изберете . Показват се опциите.
- ▶ При незапаметени контакти: изберете .



Избор на опции за предложения в списъка с повиквания

Условия

- Зададен е профил. (→ Страница 198)
- Настройката **Разрешаване на предложения за контакт** е включена (→ Страница 199).

Мултимедийна система:

  Телефон

- ▶ Изберете  Списък повиквания.
- ▶ В реда на предложения запис изберете .
- ▶ Могат да се избират следните опции:
 - **Запамятане като Любим**
 - **Вече не показвай това предложение**
- ▶ Изберете опция.

Изтриване на списък с повиквания

Мултимедийна система:

  Телефон 

- ▶ Изберете свързания мобилен телефон.
- ▶ Изберете **Изтриване на списък с повиквания**.
- ▶ Изберете **Да**.

- ▶  Тази функция е налична само ако Вашият мобилен телефон не поддържа Bluetooth® профила PBAP.

SMS

Преглед на функциите за съобщения

В менюто Съобщения можете да получавате и изпращате SMS.

Ако свързаният мобилен телефон поддържа Bluetooth® профила MAP, в мултимедийната система могат да бъдат използвани функциите за съобщения.

По-подробна информация за настройки и поддържани функции на Bluetooth® съвместими мобилни телефони ще получите в оторизиран сервиз на Mercedes-Benz или на: <http://www.mercedes-benz.com/connect>

След свързването с мултимедийната система някои мобилни телефони изискват още настройки (вж. ръководството за експлоатация на производителя).

Настройване на показвани съобщения

Мултимедийна система:

  Телефон  Съобщения

- ▶ Изберете .
- ▶ Могат да се избират следните опции:
 - **Всички съобщения**
 - **Нови и нечетени съобщения**
 - **Съобщения по време на пътуване**
 - **Изкл.** (Функцията за съобщения вече не е налична.)
- ▶ Изберете настройка.

Четене на съобщение

Мултимедийна система:

  Телефон  Съобщения

- ▶ Избиране на контакт.
- ▶ Показва се хронологията на съобщенията с този контакт.

Прочитане

- ▶ Изберете съобщение.

Използване на функция за прочитане

- ▶ Изберете съобщение.

- ▶ Изберете .
- ▶ Съобщението се прочита.

Диктуване и изпращане на ново съобщение

Условия

- Съществува интернет връзка.

Мултимедийна система:

➤ Телефон ➤ Съобщения



Изберете ново съобщение.

Добавяне на получател

- ▶ Изберете .
- ▶ Избиране на контакт.

Диктуване на текст



- ▶ Изберете . Стартира се функция „Диктуване“.
- ▶ Продиктувайте съобщение. След преработка на гласовото съобщение то се показва като текст.

Изпращане на съобщение

- ▶ Изберете **Изпращане**.

При спрял автомобил можете да използвате клавиатурата, за да напишете съобщение. За използване на клавиатурата не е необходима интернет връзка.

Отговаряне на съобщение в хронологията на съобщения

Мултимедийна система:

➤ Телефон ➤ Съобщения

- ▶ Изберете хронология на съобщенията с някой контакт.
- ▶ Диктуване на текста и изпращане на съобщението (→ Страница 240).

Използване на шаблон

Мултимедийна система:

➤ Телефон ➤ Съобщения

Използване на шаблон за ново съобщение

- ▶ За ново съобщение изберете в менюто .
- ▶ Добавете получател.
- ▶ Изберете шаблон.

Отговаряне на съобщение с шаблон

- ▶ Изберете хронология на съобщенията с някой контакт.
- ▶ Изберете .
- ▶ Изберете шаблон.

Препращане на съобщение

Мултимедийна система:

➤ Телефон ➤ Съобщения

- ▶ Избиране на контакт.
- ▶ Изберете съобщение.
- ▶ Изберете .
- ▶ Изберете **Препращане**.

Набиране на подател на съобщение

Мултимедийна система:

➤ Телефон ➤ Съобщения

- ▶ Избиране на контакт.
- ▶ Изберете .
- ▶ Изберете **Повикване**.

Използване на телефонен номер или URL от SMS

Условия

- За извикване на URL е необходима интернет връзка.

Мултимедийна система:

➤ Телефон ➤ Съобщения

- ▶ Изберете хронология на съобщенията с някой контакт.
- ▶ Изберете съобщение.
- ▶ Изберете телефонен номер или URL от съобщението. При избор на URL се отваря уеб браузър. При избора на телефонен номер на Ваше разположение са следните опции:
 - **Повикване**
 - **Нов SMS писане**
- ▶ Изберете опция.

Изтриване на съобщение

Мултимедийна система:

➤ Телефон ➤ Съобщения

- ▶ Избиране на контакт.
- ▶ Изберете съобщение.
- ▶ Изберете .
- ▶ **Изтриване на съобщение**: изберете **Изтриване**.

Apple CarPlay™

Преглед Apple CarPlay™

ПРЕДУПРЕЖДЕНИЕ Опасност от загуба на концентрация поради информационни системи и комуникационни устройства

Когато използвате интегрираните в автомобила информационни и комуникационни устройства по време на път, вниманието Ви от пътя се

отклонява. Освен това е възможно да загубите контрол над автомобила.

- ▶ Използвайте тези устройства само ако пътната ситуация го допуска.
- ▶ Ако това не може да се гарантира, спрете автомобила съобразно правилата за движение и извършете въвежданията при спрян автомобил.

При експлоатацията на мултимедийната система спазвайте законовите разпоредби на държавата, в която се намирате в момента.

С Apple CarPlay™ iPhone® функциите могат да се използват през мултимедийната система. Управлява се от сензорен екран, тъчпад, сензорен контрол или гласово управление Siri®. Гласовото управление се активира чрез дълго натискане на бутон  на мултифункционалния волан.

При използване на Apple CarPlay™ чрез гласовото управление, мултимедийната система може да продължи да се управлява чрез LINGUATRONIC (→ Страница 180).

Винаги може да се свърже само един мобилен телефон чрез Apple CarPlay™ с мултимедийната система.

И в режим с два телефона при използването на Apple CarPlay™ с мултимедийната система през Bluetooth® може да е свързан само един телефон.

Наличността на Apple CarPlay™ може да варира в зависимост от държавата.

За приложенията и свързаните с тях услуги и съдържание е отговорен съответният доставчик.

Информация за Apple CarPlay™

По време на ползване на Apple CarPlay™, за ползвания iPhone® не е на разположение мултимедийният източник iPod®.

Може да е активно винаги само едно водене към маршрут. Ако в мобилния телефон бъде стартирано водене по маршрут и в мултимедийната система има активно водене по маршрут, то се прекратява.

Свързване на iPhone® чрез Apple CarPlay™

Условия

- Използва се актуалната версия на операционната система на Вашето устройство (вж. ръководството за експлоатация на производителя).
- Пълната функционалност на Apple CarPlay™ е възможна само с интернет връзка.
- iPhone® е свързан чрез подходящ кабел с USB извода  на мултимедийната система (→ Страница 255).

Мултимедийна система:

  **▶ Mercedes PRO и при-**
лож. **▶ Смартфон** **▶ Apple CarPlay** **▶ Стар-**
тиране **на Apple CarPlay**

Приемане/отхвърляне на условията за защита на личните данни

Появява се съобщения с условията за защитата на личните данни.

▶ Изберете **Приемане и стартиране**.

- ① При активна Apple CarPlay™ връзка **Автоматично стартиране** може да бъде включвано или изключвано.

Излизане от Apple CarPlay™

▶ Натиснете бутон .

- ① Ако Apple CarPlay™ не е показано на цял екран преди последното прекъсване, при следващото свързване приложението започва във фон. Можете да извикате Apple CarPlay™ през главното меню.

Извикване на настройка на звука на Apple CarPlay™

Мултимедийна система:

  **▶ Mercedes PRO и при-**
лож. **▶ Смартфон** **▶ Apple CarPlay** **▶** 

▶ Изберете настройките на звука.

Apple CarPlay™ прекратяване

- ▶ Прекъснете връзката през свързващ кабел между мобилен телефон и мултимедийна система. Mercedes-Benz Ви препоръчва да прекъсвате връзка със свързващ кабел само при спрян автомобил.

Android Auto

Преглед на Android Auto

▲ ПРЕДУПРЕЖДЕНИЕ Опасност от загуба на концентрация поради информационни системи и комуникационни устройства

Когато използвате интегрираните в автомобила информационни и комуникационни устройства по време на път, вниманието Ви от пътя се отклонява. Освен това е възможно да загубите контрол над автомобила.

- ▶ Използвайте тези устройства само ако пътната ситуация го допуска.
- ▶ Ако това не може да се гарантира, спрете автомобила съобразно правилата за движение и извършете въвежданията при спрян автомобил.

При експлоатацията на мултимедийната система спазвайте законовите разпоредби на държавата, в която се намирате в момента.

Чрез Android Auto могат да бъдат използвани функциите на мобилни телефони с операционна система Android през мултимедийната система. Управлява се от сензорен екран или гласово управление. Гласовото управление се активира чрез дълго натискане на бутон  на мултифункционалния волан.

При използване на Android Auto чрез гласовото управление, мултимедийната система може да продължи да се управлява чрез LINGUATRONIC (→ Страница 180).

С мултимедийната система може винаги да бъде свързан само един мобилен телефон през Android Auto.

Това важи и за режим с два телефона.

Наличността на Android Auto и Android Auto Apps може да варира в зависимост от държавата.

За приложенията и свързаните с тях услуги и съдържание е отговорен съответният доставчик.

Информация за Android Auto

По време на използване на Android Auto не са на разположение различни функции на мултимедийната система, напр. мултимедийният източник Bluetooth® Audio.

Може да е активно винаги само едно водене към маршрут. Ако в мобилния телефон бъде стартирано водене по маршрут и в мултимедийната система има активно водене по маршрут, то се прекратява.

Свързване на мобилен телефон чрез Android Auto

Условия

- Първото активиране на Android Auto в мултимедийната система трябва да се извърши при спрял автомобил от съображения за безопасност.
- Мобилен телефон поддържа Android Auto от Android 5.0 нагоре.
- На мобилния телефон е инсталирано Android Auto приложение.
- За използването на функциите на телефона мобилният телефон е свързан през Bluetooth® с мултимедийната система (→ Страница 234).
Ако досега е нямало налична връзка, тя ще се установи със свързването на мобилния телефон с Android Auto.
- Мобилен телефон е свързан чрез подходящ кабел с USB извода  на мултимедийната система (→ Страница 255).
- Пълната функционалност на Android Auto е възможна само с интернет връзка.

Мултимедийна система:

  **» Смартфон** **» Mercedes PRO и прилож.** **» Android Auto** **» Стартиране на Android Auto**

Приемане/отхвърляне на условията за защита на личните данни

Появява се съобщение с условията за защита на личните данни.

- ▶ Изберете **Приемане и стартиране**.
- ⓘ При активна Android Auto връзка **Автоматично стартиране** може да бъде включвано или изключвано.

Напускане на Android Auto

- ▶ Натиснете бутон .
- ⓘ Ако Android Auto не е показано на преден план преди последното прекъсване, при следващото свързване приложението започва във фон. Можете да извикате Android Auto през главното меню.

Извикване на настройки на звука на Android Auto

Мултимедийна система:

  **» Mercedes PRO и при-**
лож. **» Смартфон** **» Android Auto** **»** 

- ▶ Изберете настройките на звука.

Прекратяване на Android Auto

- ▶ Прекъснете връзката през свързващ кабел между мобилен телефон и мултимедийна система. Mercedes-Benz Ви препоръчва да прекъсвате връзка със свързващ кабел само при спрял автомобил.

Прехвърлени данни на автомобила при Android Auto и Apple CarPlay™

Преглед на прехвърляните данни на автомобила

При използване на Android Auto или Apple CarPlay™ избраните данни на автомобила се прехвърлят на мобилния телефон. Това позволява оптималното използване на избраните услуги на мобилния телефон. Активен достъп към данните на автомобила през мобилния телефон не е възможен.

Следната информация за системата ще бъде прехвърлена:

- софтуерна версия на мултимедийната система
- ID на системата (анонимизирано)

Прехвърлянето на тези данни спомага да се оптимизира комуникацията между автомобила и мобилния телефон.

Освен това и за синхронизацията на повече автомобили към мобилния телефон, се генерира разпознаване на автомобила на случайна база.

Това няма връзка с идентификационния номер на автомобила (VIN) и ще се изтрие при нулиране на мултимедийната система (→ Страница 210).

Следните данни за пътуването ще бъдат прехвърлени:

- избрана позиция на предавателната кутия
- разлика между паркиране, стоене, возене и шофиране
- дневен/нощен режим на комбиинструмента

Прехвърлянето на тези данни спомага да се съгласува представянето на съдържанието към пътната ситуация.

Следните данни за местоположението ще бъдат прехвърлени:

- координати
- Скорост
- посока на компаса
- Посока на ускорението

Тези данни се прехвърлят само при активна навигация за да я подобрят (напр. при продължаване през тунел).

Mercedes PRO connect

Информация за Mercedes PRO connect

Mercedes PRO connect предлага и следните услуги:

- Управления на произшествия и аварии (бутон Сервизно повикване, респ. автоматично разпознаване на произшествия или аварии)

Осъществете повикване към Клиентски център Mercedes-Benz чрез бутон Сервизно повикване в таванния модул за управление (→ Страница 244).

Освен това можете да изберете и запис от менюто в мултимедийната система (→ Страница 244).

- Запитвания за час или подобни (бутон C)
- Система за спешни повиквания на Mercedes-Benz

Осъществете повикване към Центъра за спешни случаи на Mercedes-Benz чрез бутон  (SOS бутон) в таванния модул за управление (→ Страница 244).

За използване на услугите денонощно разполагате с управление на произшествия и аварии Mercedes PRO connect и Център за спешни случаи на Mercedes-Benz.

Имайте предвид, че Mercedes PRO connect е услуга на Mercedes-Benz. При спешни случаи непременно се обръщайте най-напред към познатите национални номера за спешно повикване. В спешни случаи може да използвате също Mercedes-Benz системата за спешни повиквания (→ Страница 246).

Повикване до клиентски център на Mercedes-Benz чрез мултимедийната система

Условия за използването на услугите на Mercedes PRO connect в автомобила

- Имате достъп към GSM мрежа.
- В съответния район има мрежово покритие за GSM на съответния договорен партньор.
- За автоматичното прехвърляне на данни за автомобила трябва да е включено подаването на контакт.

Мултимедийна система:



▶ Наберете Mercedes PRO connect.

С Ваше съгласие мултимедийната система изпраща необходимите данни на автомобила.

Преносът на данни се показва в дисплея на мултимедийната система. След това можете да изберете желаното сервизно обслужване и да се свържете със специалист от клиентския център на Mercedes-Benz.

Осъществяване на повиквания през таванния модул за управление

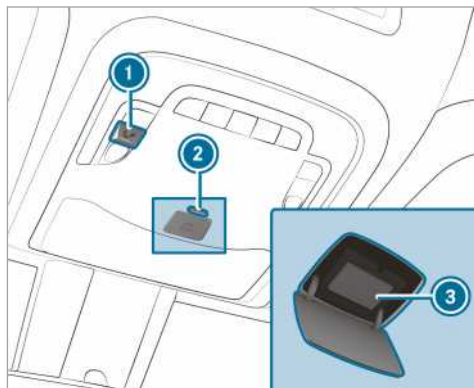

① Бутон Сервизно повикване

② Блокировка на капачето на бутон  (SOS бутон)

③ Бутон  (SOS бутон)

▶ **Осъществяване на сервизно повикване:** натиснете бутон ①.

▶ **Осъществяване на спешно повикване:** натиснете кратко блокировката на капачето за бутон  ②, за да го отворите.

▶ Задръжте бутон  ③ натиснат най-малко една секунда.

Ако има активно сервизно повикване, е възможно едновременно с него да се активира и спешно повикване. В този случай повикването се ползва с най-

висок приоритет пред останалите активни обаждания.

Информация за сервизно повикване през тавания модул за управление

Задействано е повикване към клиентския център на Mercedes-Benz през бутона за сервизно повикване в тавания модул за управление бутона.

Получавате подкрепа в случай на авария:

- Компетентен техник на Mercedes-Benz поема на място необходимия ремонт и/или автомобилът се изтегля до най-близкия оторизиран сервиз на Mercedes-Benz.

За тези услуги може да възникнат разходи.

Освен това ще получите и информация относно следните теми:

- активиране на Mercedes PRO connect
- управление на автомобила
- най-близък оторизиран сервиз на Mercedes-Benz
- допълнителни продукти и услуги на Mercedes-Benz

По време на свързването с клиентския център на Mercedes-Benz се предават данни (→ Страница 245).

Информация за Mercedes PRO connect управление на произшествие

Mercedes PRO connect управление на произшествия допълва Mercedes-Benz системата за спешни повиквания (→ Страница 246).

След произшествие е било задействано спешно обаждане до централата за спешни повиквания на Mercedes-Benz:

- Изгражда се гласова връзка към специалист от централата за спешни повиквания на Mercedes-Benz.
- При необходимост компетентно лице от централата за спешни повиквания на Mercedes-Benz ще прехвърли обаждането към Mercedes PRO connect управление на произшествия.
- При необходимост автомобилът ще бъде изтеглен до оторизиран сервиз на Mercedes-Benz.

Ако автомобилът разпознае леко произшествие, в мултимедийната система се появява съобщение.

Съобщението е потвърдено в мултимедийната система:

- Осъществява се гласова връзка със събеседник от управлението на произшествия и аварии Mercedes PRO connect.
- При необходимост автомобилът ще бъде изтеглен до оторизиран сервиз на Mercedes-Benz.

Уговаряне на час за сервизно обслужване чрез Mercedes PRO connect

Ако сте активирали управлението на техническото обслужване, съответните данни за автомобила се

прехвърлят автоматично към Клиентския център на Mercedes-Benz. Така получавате индивидуални препоръки за техническото обслужване на Вашия автомобил

Независимо от това дали сте приели управлението на техническото обслужване, след определен период от време мултимедийната система Ви напомня за предстоящо сервизно обслужване. Появява се запитване дали искате да запишете час.

▶ Уговаряне на срок за техническо обслужване: изберете Повикване.

Данните на автомобила се прехвърлят след Ваше съгласие, а служител на клиентския център на Mercedes-Benz приема желаната от Вас дата. Информацията се предава на желания от Вас сервизен режим.

Той ще се свърже с Вас в рамките на 24 часа.

- ⓘ Ако след показване на съобщението за техническо обслужване **По-късно** правите избор, съобщението изчезва и се появява отново след определен период.

Съгласие за пренос на данни към Mercedes PRO connect

Условия

- Осъществява се активно сервизно повикване през мултимедийната система или тавания модул за управление (→ Страница 244).

Ако услугите от управление на произшествия и аварии Mercedes PRO не са активирани, се появява съобщението **Искате ли да предадете на клиентския център на Mercedes-Benz Вашите данни на автомобила и местоположение, с цел по-добра обработка на запитването ви?**

▶ Изберете Да.

Релевантните идентификационни данни на автомобила се прехвърлят автоматично.

Повече информация за Mercedes PRO: <http://www.mercedes.pro>

Прехвърлени данни по време на сервизно повикване

В определени държави е необходимо преносът на данни да бъде потвърден.

Когато осъществявате сервизно повикване чрез Mercedes PRO connect, се прехвърлят различни данни.

В зависимост от активираната услуга по време на повикване се прехвърлят следните данни:

- идентификационен номер на автомобила
- причина за активиране на повикването
- настроен език на мултимедийната система
- потвърждаване на запитването за защита на данните

- местоположение на автомобила в момента
- код за техническо и сервизно обслужване
- избрани данни за състоянието на автомобила

Ако няма активирана услуга и запитването за защита на данните бъде прието, се прехвърлят следните данни:

- идентификационен номер на автомобила
- причина за активиране на повикването
- настроен език на мултимедийната система
- потвърждаване на запитването за защита на данните

Ако запитването за защита на данните бъде отхвърлено, се прехвърлят следните данни:

- повикване относно причината за активирането
- отхвърляне на заявката за защита на данните

Mercedes PRO

Информация за Mercedes PRO

Ако сте вписани с потребителски акаунт в портала Mercedes PRO, разполагате с услуги и оферти от Mercedes-Benz Vans.

Наличността на зависи от съответната държава.

За повече информация по тази тема се обърнете към оторизиран сервиз на Mercedes-Benz или посетете портала Mercedes PRO: <http://www.mercedes.pro>.

Mercedes-Benz система за спешни повиквания

Информация за Mercedes-Benz система за спешни повиквания

Mercedes-Benz системата за спешни повиквания функционира само в зони, в които е налично покритие на мобилна мрежа на договорните партньори. Недостатъчно мрежово покритие на договорни партньори може да доведе до невъзможност за изпращане на спешно повикване.

За автоматично спешно повикване трябва да е включено подаването на контакт.

- ① Mercedes-Benz системата за спешни повиквания е активирана фабрично. Употребата на Mercedes-Benz системата за спешни повиквания е безплатна.

Преглед на Mercedes-Benz системата за спешни повиквания

Mercedes-Benz системата за спешни повиквания може да помогне значително за съкращаване на интервала от време между момента на възникване на произшествието и пристигането на спасителните екипи на местопроизшествието. Тя подпомага определянето на местоположението при трудно забележимо местопроизшествие.

Спешното повикване може да бъде осъществено автоматично (→ Страница 246).

Имате възможност да осъществите спешното повикване и ръчно (→ Страница 247). Задействайте спешно повикване само за спасяването на Вас или други. Не задействайте спешно повикване при авария или нещо подобно.

Индикация на дисплея на мултимедийната система:

SOS НЕ Е В ГОТОВНОСТ: не е подадено на контакт или има неизправност на системата за спешни повиквания.

Когато спешното повикване е налично, индикацията изгасва.

По време на активно спешно повикване на дисплея се появява .

Допълнителна информация за регионалната наличност на Mercedes-Benz системата за спешни повиквания можете да получите на: http://www.mercedes-benz.com/connect_ecall

- ① Ако не може да се осъществи спешно повикване, на мултифункционалния дисплей на комбинирания инструмент се показва съответното съобщение.

Задействане на автоматично спешно повикване

Условия

- Подаването на контакт е включено.
- Стартерната акумулаторна батерия е достатъчно заредена.

Mercedes-Benz системата за спешни повиквания задейства спешно повикване в следните случаи:

- след активиране на системи за пасивна безопасност като въздушна възглавница или обтегач на предпазен колан след произшествие
- след автоматично предприето аварийно спиране от активния асистент за аварийно спиране

Задействано е спешното повикване:

- Изгражда се гласова връзка с Mercedes-Benz централата за спешни повиквания.
- Съобщение с данните от произшествието се изпраща към Mercedes-Benz централата за спешни повиквания.

Mercedes-Benz централата за спешни повиквания може да предаде данните, в зависимост от местоположението на автомобила, към някоя от обществени центри за спешни повиквания.

- При определени условия по гласовия канал допълнително се подават данни към Mercedes-Benz централата за спешни повиквания.

По такъв начин за кратко време могат да се предприемат мерки за спасяване, качване на автомобила върху платформа или за тегленето му до някой оторизиран сервиз на Mercedes-Benz.

SOS бутон в тавания модул за управление мига дотогава, докато спешното повикване не приключи.

Не можете веднага да прекратите дадено автоматично спешно повикване.

Ако Mercedes-Benz системата за спешни повиквания не може да осъществи спешно повикване до Mercedes-Benz централата за спешни повиквания, спешното повикване автоматично се прехвърля към обществената централа за спешни повиквания.

Когато не може да бъде осъществено свързване с обществена централа за спешни повиквания, на дисплея се показва съответното съобщение.

▶ Наберете **112** за спешно повикване на мобилния телефон.

Когато е задействано спешно повикване:

- Останете, доколкото го позволява пътната обстановка, в автомобила, докато бъде изградена гласовата връзка с оператора в централата за спешни повиквания.
- Въз основа на подадените от Вас данни за произшествието операторът решава дали е необходимо на мястото на произшествието да се изпрати спешна медицинска помощ и пожарна и/или полиция.
- Ако никой от пътниците в автомобила не отговори, веднага се изпраща линейка към автомобила.

Ръчно активиране на спешно повикване

▶ **Чрез бутон SOS в тавания модул за управление:** натискайте SOS бутон най-малко една секунда.

▶ **Чрез гласово управление:** използвайте гласовите команди на LINGUATRONIC (→ Страница 185).

Задействано е спешното повикване:

- Изгражда се гласова връзка с Mercedes-Benz централата за спешни повиквания.
- Останете, доколкото го позволява пътната обстановка, в автомобила, докато бъде изградена гласовата връзка с оператора в централата за спешни повиквания.
- Въз основа на подадените от Вас данни за произшествието операторът решава дали е необходимо на мястото на произшествието да се изпрати спешна медицинска помощ и пожарна и/или полиция.
- Съобщение с данните от произшествието се изпраща към Mercedes-Benz централата за спешни повиквания.

Mercedes-Benz централата за спешни повиквания може да предаде данните, в зависимост от местоположението на автомобила, към някоя от обществените централи за спешни повиквания.

- При определени условия по гласовия канал допълнително се подават данни към Mercedes-Benz централата за спешни повиквания.

По такъв начин за кратко време могат да се предприемат мерки за спасяване, качване на автомобила върху платформа или за тегленето му до някой оторизиран сервиз на Mercedes-Benz.

Ако Mercedes-Benz системата за спешни повиквания не може да осъществи спешно повикване до Mercedes-Benz централата за спешни повиквания, то автоматично се прехвърля към обществената централа за спешни повиквания.

Когато не може да бъде осъществено свързване с обществена централа за спешни повиквания, на дисплея на мултимедийната система се показва съответното съобщение.

▶ Наберете **112** за спешно повикване на мобилния телефон.

Прекратяване на задействано по невнимание Mercedes-Benz спешно повикване

▶ Изберете  на мултифункционалния волан.

Прехвърлени данни към Mercedes-Benz система за спешни повиквания

При автоматично или ръчно спешно повикване, както и при спешно повикване **112**, данните се прехвърлят на Mercedes-Benz централата за спешни повиквания или на обществената централа за спешни повиквания.

Прехвърлят се следните данни:

- GPS данни за местонахождението на автомобила
- GPS данни за позицията на маршрута на движение (по-малко от 100 м преди произшествието)
- посока на движение
- идентификационен номер на автомобила
- видът задвижване на автомобила
- приблизителен брой лица в автомобила
- налична или неналична система Mercedes-Benz CONNECT
- ръчно или автоматично задействано спешно повикване
- час на произшествието
- гласови настройки в мултимедийната система

С цел изясняване обстоятелствата около произшествието е възможно да бъдат предприети следните мерки до час след задействаното спешно повикване:

- Актуалното местонахождение на автомобила може да бъде извикано.
- Може да бъде изградена гласова връзка към пътниците.

- ⓘ За Русия: до два часа след осъществено спешно повикване не могат да се използват отделни функции, напр. приемане на информация за пътна обстановка.

Начин на работа на самодиагностиката на системата за спешни повиквания (Русия)

Автомобилът Ви проверява функционалността на системата за спешни повиквания всеки път, когато подаването на контакт бъде включено. При отпадане на системата ще бъдете информирани чрез текстово съобщение в комбинирания инструмент и с червена индикация **SOS НЕ Е В ГОТОВНОСТ** в дисплея на мултимедийната система.



Моля, уверете се, че в рамките на три до десет секунди след подаването на контакт червената индикация **SOS НЕ Е В ГОТОВНОСТ** в горния десен ъгъл на дисплея на мултимедийната система е изгаснала. Това означава, че системата за спешни повиквания успешно е преминала диагностиката. Включете дисплея на мултимедийната система, ако преди това е бил изключен.

Стартиране/спиране на тестов режим ERA-GLONASS (Русия)

Условия

- Стартерната акумулаторна батерия е достатъчно заредена.
- Подаването на контакт е включено.
- Автомобилът е неподвижен най-малко от една минута.

▶ Стартиране на тестов режим: натиснете бутон

 на мултифункционалния волан или бутон  на тавания модул за управление най-малко пет секунди.

Тестовият режим се стартира и автоматично се прекратява след приключване на езиковия тест.

▶ Ръчно спиране на тестов режим: изключете от контакт или натиснете бутон на тавания модул за управление най-малко пет секунди.

Тестовият режим се прекратява.

Тестовият режим се прекратява.

Онлайн и интернет функции

Интернет връзка

Информация относно интернет връзката

- ▲ ПРЕДУПРЕЖДЕНИЕ** Опасност от загуба на концентрация поради информационни системи и комуникационни устройства

Когато използвате интегрираните в автомобила информационни и комуникационни устройства по време на път, вниманието Ви от пътя се отклонява. Освен това е възможно да загубите контрол над автомобила.

- ▶ Използвайте тези устройства само ако пътна ситуация го допуска.

- ▶ Ако това не може да се гарантира, спрете автомобила съобразно правилата за движение и извършете въвежданията при спрял автомобил.

При експлоатацията на мултимедийната система спазвайте законовите разпоредби на държавата, в която се намирате в момента.

- ▲ ПРЕДУПРЕЖДЕНИЕ** Опасност от отклоняване на вниманието вследствие на управление на мобилни комуникационни устройства по време на движението

Когато използвате мобилни комуникационни устройства по време на движението, вниманието Ви може да се отклони от пътна обстановка. Освен това е възможно да загубите контрол над автомобила.

- ▶ Управлявайте тези устройства само при спрял автомобил.

При експлоатация на мобилни комуникационни устройства в автомобила спазвайте законовите разпоредби на съответната държавата, в която се намирате в момента.

За да използвате Mercedes-Benz Apps и достъпа до интернет, Mercedes PRO connect трябва да е активиран и готов за работа. Освен това Mercedes PRO connect трябва да е активиран за достъпа до интернет.

В зависимост от оборудването на автомобила имате следните възможности да се свържете с интернет:

- **Автомобили с комуникационен модул:** достъп до интернет включително услуги Mercedes PRO connect и роуминг на данни (→ Страница 248).
- **Автомобили без комуникационен модул:**
 - чрез Bluetooth® през мобилен телефон, годен за пренос на данни (→ Страница 249)
 - чрез точка за безжичен достъп до интернет с мобилен телефон годен за пренос на данни (→ Страница 249)

По време на движение интернет функциите се ползват ограничено.

Начин на работа на комуникационния модул

При автомобили със стационарен комуникационен модул, интернет връзката се предоставя чрез постоянно монтирана SIM карта.

Когато достигнете лимитирания обем данни, услугите на Mercedes PRO connect са само ограничено достъпни. Обемът данни трябва да се закупи чрез Mercedes PRO connect. Информирайте се в оторизиран сервиз на Mercedes-Benz, дали във Вашата държава може да се закупи обем данни.

Настройване на интернет връзка чрез WiFi

Условия

- Функцията WiFi на мултимедийната система е активирана (→ Страница 207).
- Активирана е функцията WiFi на външното устройство (вж. ръководство за експлоатация на производителя).
- Активиран е безжичен достъп до интернет чрез WiFi (вж. ръководството за експлоатация на производителя).

Интернет връзката чрез WiFi е ограничена или не работи:

- Мобилният телефон е изключен.
- На мобилния телефон е деактивирано ползването на данни от мобилната мрежа.
- Функцията WiFi е изключена в мултимедийната система.
- Функцията WiFi е изключена във външното устройство.
- На външното устройство достъпът до интернет през WiFi е деактивиран.

Мултимедийна система:

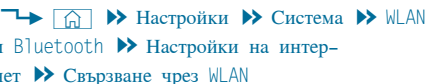
 → **Настройки** → Система → WLAN и Bluetooth → Настройки на интернет → Свързване чрез WLAN

- ▶ Изберете мрежата.
- ▶ Регистрирайте се в WiFi мрежата (→ Страница 207).

Изграждане на интернет връзка през Bluetooth®

Условия

- Мобилният телефон поддържа Bluetooth® профила PAN (Personal Area Network)
- Мобилният телефон е свързан през Bluetooth® с мултимедийната система (→ Страница 234).

Интернет връзката чрез Bluetooth® може да е ограничена или да не работи:

- Мобилният телефон е изключен.
- Мобилният телефон е свързан като допълнителен мобилен телефон.
- Няма достатъчно мобилно мрежово покритие.
- На мобилния телефон е деактивирано ползването на данни от мобилната мрежа.
- Функцията Bluetooth® на мултимедийната система е изключена и мобилният телефон трябва да бъде свързан чрез Bluetooth®.
- В мобилния телефон функцията Bluetooth® е изключена и мобилният телефон трябва да бъде свързан чрез Bluetooth®.

- Мобилната радиомрежа или мобилният телефон не позволяват едновременното използване на телефонна и на интернет връзка.
- Включването към интернет на мобилния телефон чрез Bluetooth® не е разрешено.

Когато мобилен телефон се свърже за първи път чрез Bluetooth® с мултимедийната система, асистент ви води през настройката на интернет връзката.

Алтернативно може да настроите интернет връзката ръчно.

Допълнителна информация може да получите на <http://www.mercedes-benz.com/connect> или в оторизиран сервиз на Mercedes-Benz.

Мултимедийна система:

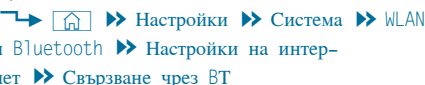
 → **Настройки** → Система → WLAN и Bluetooth → Настройки на интернет → Свързване чрез BT

- ▶ Изберете мобилния телефон.
- ▶ Интернет връзката е настроена.

Осъществяване на автоматична интернет връзка

Мултимедийна система:

 → **Настройки** → WLAN и Bluetooth → Настройки на интернет

- ▶ Маркирайте мобилния телефон.
- ▶ Изберете .

▶ Включете **Постоянна интернет връзка** .

Отмяна на разрешението за активиране на мобилния телефон за интернет достъп

Мултимедийна система:

 → **Настройки** → Система → WLAN и Bluetooth → Настройки на интернет

- ▶ В реда на мобилния телефон изберете .
- ▶ Изберете **Изтриване на конфигурация**.
- ▶ Изберете **Да**.

Показване на детайли на мобилния телефон

Мултимедийна система:

 → **Настройки** → Система → WLAN и Bluetooth → Настройки на интернет

- ▶ В реда на мобилния телефон изберете .
- ▶ Изберете **Подробности**.

Осъществяване на интернет връзка

Мултимедийна система:

 → **Mercedes PRO** и прилож.

- ▶ НАПР. Изберете  Браузър.

- ⓘ По принцип мултимедийната система изгражда интернет връзката автоматично. Ако мултимедийната система не е свързана с интернет, интернет връзката се изгражда при използване на интернет приложение.

Автоматично прекъсване на интернет връзката

Мултимедийна система:

→ → [Икона за дом] → Настройки → Система → WLAN и Bluetooth → Настройки на интернет

- ▶ В реда на мобилния телефон изберете [Икона за изключване].
- ▶ Изберете **Прекъсване при бездействие**.

Можете да изберете от следните опции

- 5 минути
 - 10 минути
 - 20 минути
 - Неограничено
- ▶ Изберете опция.

Статус за връзка

Преглед на статуса на връзката



- ⓘ Индикация за съществуващата връзка и силата на приемане на сигнала на комуникационния модул или на свързаното Bluetooth® устройство

Показване на статуса на връзката

Мултимедийна система:

→ → [Икона за дом] → Настройки → Система → WLAN и Bluetooth

- ▶ Изберете **Статус на интернет**.

- ⓘ При връзка чрез WLAN или Bluetooth® устройство, се показва приблизителното количество прехвърлен обем данни. Информация за точните стойности може да получите от Вашия мобилен оператор.

Уеб браузър

извикване на уебсайт

▲ ПРЕДУПРЕЖДЕНИЕ Опасност от загуба на концентрация поради информационни системи и комуникационни устройства

Когато използвате интегрираните в автомобила информационни и комуникационни устройства по време на път, вниманието Ви от пътя се отклонява. Освен това е възможно да загубите контрол над автомобила.

- ▶ Използвайте тези устройства само ако пътната ситуация го допуска.
- ▶ Ако това не може да се гарантира, спрете автомобила съобразно правилата за движение и извършете въвежданията при спрян автомобил.

При експлоатацията на мултимедийната система спазвайте законовите разпоредби на държавата, в която се намирате в момента.

Мултимедийна система:

→ → [Икона за дом] → MERCEDES PRO И ПРИЛОЖЕНИЯ → [Икона за браузър] Браузър

извикване на нов уебсайт

- ▶ Изберете **URL**.
 - ▶ Въвеждане на уебадрес.
 - ▶ Изберете **[ok]**.
- ⓘ Функцията зависи от съответната държава.
- ⓘ По време на движението не могат да бъдат показвани уеб сайтове.

Извикване на уебсайт от хронологията

- ▶ Извикване на предишни и следващи страници от хронологията: изберете ← или →.

Преглед на уеб браузър

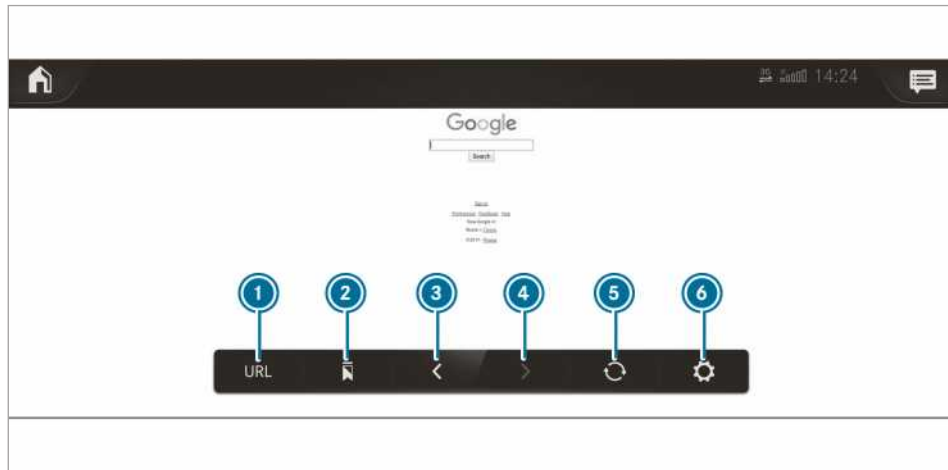

- | | | |
|--------------------------------|-------------------|----------------------------|
| 1 Въвеждане на уеб адрес (URL) | 3 Уеб сайт назад | 6 Актуализиране/прекъсване |
| 2 Отметки | 4 Уеб сайт напред | 6 Опции |

Извикване на опции за уеб браузър

Мултимедийна система:

🏠 >> MERCEDES PRO И ПРИЛОЖЕНИЯ >> 🌐 Браузър >> ⚙️

Можете да избирате от следните функции:

- Отметка
- Опции с настройките:
 - Браузър настройки
 - Изтр. данни браузър

- ▶ Изберете опция.
- ▶ Направете настройките.

Извикване на настройки за уеб браузър

Мултимедийна система:

🏠 >> MERCEDES PRO И ПРИЛОЖЕНИЯ >> 🌐 Браузър >> ⚙️ >> Браузър настройки

Можете да избирате от следните функции:

- Блокир. изскачащи прозорци
- Активиране на Javascript
- Позволяване на бисквитки
- ▶ Включване или изключване на функция.

Изтриване на интернет хронология

Мултимедийна система:

🏠 >> MERCEDES PRO И ПРИЛОЖЕНИЯ >> 🌐 Браузър >> ⚙️ >> Изтр. данни браузър

Могат да се избират следните опции:

- Всички
- Кеш - памет
- Бисквитки
- Въведени URL

- ▶ Изберете опция.
- ▶ Изберете Да.

Управление на отметки

Мултимедийна система:

🏠 >> MERCEDES PRO И ПРИЛОЖЕНИЯ >> 🌐 Браузър

- ▶ Изберете  .

Избиране на отметки

- ▶ Изберете запис.

Задаване на отметки

- ▶ Изберете **Добавяне на актуална стр. към Отметки.**
- ▶ Въведете име.
- ▶ Изберете **Bestätigen** (Потвърждаване).

Обработване на отметки



- ▶ Изберете  зад дадена отметка.
- ▶ Изберете **Обработване**.
- ▶ Въведете име.
- ▶ Изберете **Bestätigen** (Потвърждаване).

Изтриване на отметки

- ▶ Изберете  зад дадена отметка.
- ▶ Изберете **Изтриване**.
- ▶ Изберете **Да**.

Затваряне на уеб браузър

Мултимедийна система:

- ▶   **MERCEDES PRO И ПРИЛОЖЕНИЯ**   **Браузър**
- ▶ Изберете .

- Услугата е налична.
 - Има наличен обем данни.
 - Има бърза интернет връзка за безпроблемно предаване.
- В зависимост от държавата трябва да се закупи.
- Услугите са в зависимост от държавата.
- За повече информация се обърнете към оторизиран сервиз на Mercedes-Benz.

Мултимедийна система:

- ▶   **Радио**
- ▶ Изберете **TuneIn Radio (TuneIn радио)**. Появява се менюто Интернет радио. Чувате последно настроената радиостанция.
- ① Качеството на връзката зависи от приемането на местната мобилна мрежа.

Интернет радио

Извикване на интернет радио

Условия

- ① Функцията „Интернет радио“ е на разположение само в определени държави.

Преглед на интернет радио



- ① Допълнителна информация на текущата радиостанция
- ② Индикация, ако е свързана с личен потребителски акаунт
- ③ Скорост на предаване на данни

- 4 Опции
- 5 Любими
- 6 Стартване/спиране

- 7 Сърфиране в интернет
- 8 Търсене
- 9 Избрана категория

- 10 Доставчик на интернет радио

Избиране и свързване на интернет радиостанции

Мултимедийна система:

- ▶ Изберете .
- ▶ Изберете категория.
- ▶ Изберете радиостанция.
Връзката се осъществява автоматично.

или

- ▶ Изберете полето за търсене.
- ▶ Въведете име на радиостанцията чрез полето за въвеждане.

- ⓘ При използването на интернет радиото могат да бъдат трансферирани големи количества данни.

Запаметяване/изтриване на интернет радиостанция като Любима

Мултимедийна система:

- ▶ Изберете радиостанция.
- ▶ Изберете .
Появява се списъкът с Любими с всички запаменни радиостанции.
- ▶ Изберете **Добавяне към Любими/Zu Favoriten hinzufügen**.

или

- ▶ Създайте акаунт при онлайн доставчика (TuneIn Radio) и след това го регистрирайте в мултимедийната система.
Вашите Любими ще бъдат инсталирани в мултимедийната система.

Изтриване на Любим

- ▶ Изберете радиостанция.
- ▶ Изберете .
- ▶ Изберете **Изтриване на Любими/Favoriten löschen**.

Настройване на опциите за интернет радиото

Мултимедийна система:

Могат да се избират следните опции:

- **Избор на стрийм/Stream wählen:** избиране на стрийм качеството.
- **Регистриране на TuneIn акаунт/Konto anmelden:** регистриране на Вашия TuneIn потребителски акаунт.
- **Отписване на акаунт/Konto abmelden:** отписване на Вашия TuneIn потребителски акаунт.

- ▶ Изберете опция.

Извикване на списъка със станции на последно избраната категория

Мултимедийна система:

- ▶ Натиснете върху обложката на актуалната радиостанция.
В зависимост от това коя радиостанция е избрана, се показва списък със радиостанции.

Мултимедии

Информация за мултимедийния режим

Информация за поддържани формати и носители на данни

▲ ПРЕДУПРЕЖДЕНИЕ Опасност от загуба на концентрация поради използване на носители на данни

Когато използвате носители на данни по време на движение, вниманието Ви може да се отклони от пътната обстановка. Освен това е възможно да загубите контрол над автомобила.

- ▶ Използвайте носители на данни само при спрян автомобил.

Мултимедийната система поддържа следните формати и носители на данни:

Допустими файлови системи	FAT32, exFAT, NTFS
Допустими носители на данни	USB устройства, iPod®/iPhone®, MTP устройства, Bluetooth® аудиоустройство
Поддържани формати	Аудио: MP3, WMA, AAC, WAV, FLAC, ALAC Видео: MPEG, AVI, DivX, MKV, MP4, M4V, WMV

- Общо до 50 000 поддържани файлове се управляват от мултимедийната система.
- Поддържат се носители на данни до 2 TB (32-бита адресно пространство)

- ⓘ Спазвайте следните указания:
 - Поради голямото многообразие от налични музикални и видеофайлове по отношение на енкодерите, честотите на дискретизация и скоростите на предаване на данни не винаги могат да са гаранция за възпроизвеждане.

- Поради многообразието на наличните на пазара USB устройства не може да бъде гарантирано възпроизвеждане на всички USB устройства.
- Видеоклипове се поддържат до FullHD (1920x1080).
- Защитени от копиране музикални и видео файлове или файлове с DRM защита (Digital Rights Management) не могат да бъдат възпроизведени.
- MP3 плъърите трябва да поддържат Media Transfer Protokoll (MTP).

Информация относно авторското право и запазена марка

Аудиофайлове, които сами създавате или можете да възпроизведате, подлежат на защитата на авторското право. Без предварителното съгласие на притежателя на авторското право в много държави не може да се извършва размножаване, дори и за лично ползване. Информирайте се за актуалните наредби за авторско право и ги спазвайте.



Произведено по лиценз на Dolby Laboratories. Dolby, Dolby Audio и символът двойно D са търговски марки на Dolby Laboratories.



Gracenote, MusicID, Playlist Plus, логото на Gracenote и надписът „Powered by Gracenote“ са регистрирани марки или марки на Gracenote, Inc. в САЩ и/или други държави.



For DTS patents, see <http://patents.dts.com>. Manufactured under license from DTS Licensing Limited. DTS, the Symbol, & DTS and the Symbol together are registered trademarks, and DTS TruVolume is a trademark of DTS, Inc. © DTS, Inc. All Rights Reserved.

Преглед меню Медии



- | | | |
|--|-----------------------------------|----------------------------------|
| ① Предходно заглавие или бързо превъртане назад | ⑥ Активен носител на данни | ⑫ Управляване на възпроизвеждане |
| ② Следващо заглавие или бързо превъртане напред | ⑦ Име на песента | ⑬ Лента за времето |
| ③ Обложка на албум | ⑧ Изпълнител | ⑭ Категории |
| ④ Активни медийни източници | ⑨ Повторение | ⑮ Търсене на музика |
| ⑤ Актуално заглавие/Заглавие в списък за възпроизвеждане | ⑩ Настройки (само за режим Видео) | ⑯ Случайно възпроизвеждане |
| | ⑪ Допълнителни опции | |

Свързване на носител на данни с мултимедийната система

Свързване на USB устройства

- 1** **УКАЗАНИЕ** Повреди при високи температури

Високите температури могат да повредят USB устройствата.

- ▶ След използване извадете USB устройствата и ги отстранете от автомобила.

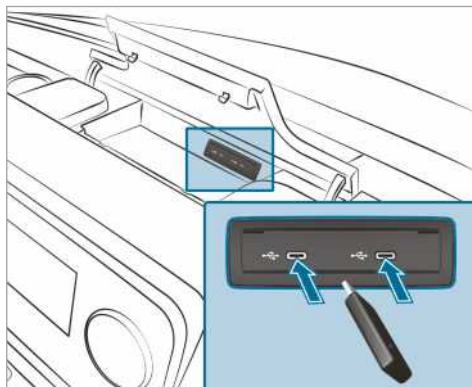

Мултимедийният присъединителен елемент се намира в отделението за вещи на средната конзола и разполага с два USB извода от тип C.

- ▶ Свържете USB устройството с USB извода.

- ① При свързване на няколко устройства Apple® едновременно, следете за последователността, в която ги свързвате. Мултимедийната система ще съединява само с устройството, което е свързано първо. Другите едновременно свързани Apple® устройства ще бъдат само снабдявани с ток.

Търсене и оторизиране на Bluetooth® аудиоустройство

Условия

- В мултимедийната система и аудиоустройството е включен Bluetooth®.
- Аудиоустройството поддържа Bluetooth® аудиопрофили A2DP и AVRCP.
- Аудиоустройството е „видимо“ за други устройства.

Мултимедийна система:

Меди **Bluetooth**

Оторизиране на новото Bluetooth® аудиоустройство

- ▶ Изберете **Свързване на ново устройство**. Намерените устройства се показват в списъка с устройства.
- ▶ Изберете аудиоустройство. Оторизирането стартира. В мултимедийната система и на мобилния телефон се показва код.
- ▶ Когато кодовете са идентични, потвърдете в аудиоустройството.
- ▶ Изберете **Само като Bluetooth аудиоустройство**. Bluetooth® аудиоустройството се свързва с мултимедийната система.

Свързване на вече оторизирано Bluetooth® аудиоустройство

- ▶ Изберете Bluetooth® аудиоустройство от списъка. Създава се връзка.

Стартиране на възпроизвеждането на медии

Носител на данни е свързан с мултимедийната система.

Мултимедийна система:

Меди

- ▶ Изберете USB или Bluetooth като медиен източник.

Управление на възпроизвеждането на медии

Мултимедийна система:

Меди

- ▶ **Пауза на възпроизвеждането:** изберете .
- ▶ **Продължаване на възпроизвеждането:** изберете .



Повтаряне на заглавие: изберете .

За повторението има следните настройки:

- **Избиране веднъж:** активният списък с песни се повтаря.
- **Избиране два пъти:** актуалната песен се повтаря.
- **Избиране три пъти:** повторението се деактивира.

▶ **Възпроизвеждане на песните в случаен ред:**



изберете .

▶ **Превъртане на песента напред или назад:** докоснете лентата с времето на желаната позиция.

▶ **Избиране на следваща песен:** изберете .

▶ **Избиране на предходна песен:** изберете .

▶ **Бързо превъртане на песни:** задръжте натиснато или .

▶ **Показване на текущ списък с песни:** изберете показваната снимка на песента.

Настройване на допълнителни опции за възпроизвеждане на медии

Мултимедийна система:

Меди

Извикване на допълнителни опции

- ▶ Изберете . Показват се допълнителните опции.

Налични са следните опции:

- **Възпроизв. подобни песни**
Изберете по време на възпроизвеждане на заглавие, за да направите списък за възпроизвеждане с подобни заглавия
- **Микс - изненада**
Създава се списък за възпроизвеждане със случайно избрани заглавия.
- **Добавяне в Любими песни**
Актуалното заглавие се добавя към любимите песни.
- **Премахв. от Любими песни**
Актуалното заглавие се отстранява от любимите песни.
- ▶ Изберете опция.

Търсене на медия

Информация за търсенето в категории



В **Моята музика** могат да бъдат претърсени всички налични медийни файлове. За тази цел са на разположение различни категории. Показаните категории зависят от свързаното устройство и формата данни.

Налични категории при Bluetooth® аудиоустройствата:

- **Актуален списък песни**
Тези папки и категории на свързаното устройство се показват.

Налични категории при аудио файлове:

- **Актуален списък песни**
- **Списъци за възпроизв.**
- **Папка**
- **Албуми**
- **Изпълнители**
- **Песни**
- **Любими песни**
- **Често слушани**
- **Последно добавени**
- **Настроение** (→ Страница 257).
- **Музикални жанрове**
- **Година**
- **Композитори**
- **Избор по обложка**
- **Подкастове** (Apple® устройства)
- **Аудиокниги** (Apple® устройства)

Налични категории при видео файлове:

- **Папка**
- **Видео**

i Категориите са на разположение, щом цялото медийно съдържание бъде разчетено и анализирано.

Стартиране на търсене в категории

Мултимедийна система:

→ ► **Медии** ► **Моята музика**

► Изберете категория.
Мултимедийните файлове се показват според избраната категория, напр. при категория **Албуми** се показват всички албуми.

Сортиране на показаните резултати или възпроизвеждане на всички намерени медии

► Изберете .

- **Възпроизвеждане на всички намерени попадения на категорията:** изберете **Възпроизвеждане на всички**.
Когато напр. е активна категорията **Албуми**, се възпроизвеждат всички намерени албуми на търсения изпълнител.
- **Азбучно сортиране на резултатите:** изберете **Подреждане A-Z**.
- **Обратно азбучно сортиране на резултатите:** изберете **Подреждане Z-A**.
- i** Наличните опции зависят от избраната категория и свързаното устройство.

Използване на търсенето по ключова дума

Мултимедийна система:

→ ► **Медии** ► **My Music**



В категориите под **My Music (Моята музика)** може да се търси съдържание по ключова дума с въвеждане на свободен текст.

- Изберете категория.
- Изберете **Търсене**.
Появява се клавиатура за въвеждането на знаци.
- Въведете търсеното понятие.
- i** Търсенето започва с първия въведен знак. Колкото повече знаци са въведени, толкова повече по-конкретни стават резултатите от търсенето.
- Изберете желания запис от списъка с попадения.
Ако избраното попадение е албум, песен или списък за възпроизвеждане, веднага се стартира възпроизвеждането. Ако избраното попадение е нова категория, тогава тя се отваря в търсенето.

Търсене на заглавие по настроение

Мултимедийна система:

→ ► **Медии** ► **Моята музика**

Чрез търсенето **My Music** могат да бъдат търсени музикални заглавия, които пасват на дадено настроение.

- Изберете **Настроение**.
Появява се решетка със следните настроения:
 - **Позитивно**
 - **Спокойно**
 - **Потиснато**
 - **Енергично**
- Дръпнете регулатора в желаното положение.
Заглавията се търсят в съответствие с посоченото настроение.

Извършване на видео настройки

Мултимедийна система:



- ▶ Изберете **Видео** настройки.
- ▶ Изберете съотношение на страницата.

Настройване на цял екран

- ▶ Изберете

Радио

Включване на радио

Мултимедийна система:



- ▶ Алтернативно: натиснете бутон . Появява се индикацията за радиото. Чувате последно настроената радиостанция в последно настроената честотна лента.

Преглед на радио



- | | | |
|---|--------------------------|-------------------|
| ① Активна честотна лента | ④ Опции | ⑧ Поле за търсене |
| ② Име на радиостанция или настроена честота | ⑤ Цял екран/DAB слайдшоу | |
| ③ Изпълнител, заглавие, албум и радиотекст | ⑥ Безшумна функция | |
| | ⑦ Списък с радиостанции | |

Настройване на честотна лента

Мултимедийна система:



- ▶ Изберете честотна лента.

Настройване на радиостанция

Мултимедийна система:



- ▶ Плъзнете наляво или надясно в елемента за управление.

Извикване на списък с радиостанции

Мултимедийна система:



- ▶ Изберете . Появява се списък със станции.
- ▶ Изберете радиостанция.

Търсене на радиостанция чрез име на радиостанцията или директно въвеждане на честота

Мултимедийна система:



- ▶ Изберете

- ▶ Изберете .
- ▶ Въведете име на радиостанция или честота.
- ▶ Изберете радиостанция.

Запаметяване на радиостанция

Мултимедийна система:

 ▶▶ Радио

- ▶ Изберете радиостанция.

Налична свободна позиция в паметта за радиостанции

- ▶ Изберете .

или

- ▶ Натиснете продължително радиостанцията.

Замяна на запис в паметта за радиостанции

- ▶ Натиснете продължително запис от паметта за радиостанции.
- ▶ Изберете Да.

Обработване на памет за радиостанции

Мултимедийна система:

 ▶▶ Радио

Преместване на радиостанция:

- ▶ Натиснете продължително запаметена радиостанция.
- ▶ Изберете Преместване.
- ▶ Преместете радиостанцията на новото място.

Изтриване на радиостанция:

- ▶ Натиснете продължително радиостанцията.
- ▶ Изберете Изтриване.

Замяна на радиостанция:

- ▶ Натиснете продължително радиостанцията.
- ▶ Изберете Замяна на радиостанция.

Включване/ изключване на функцията за фиксирана честота

Мултимедийна система:

 ▶▶ Радио

- ▶ Изберете **Фиксиране на станция** за включване или изключване. Когато функцията е включена и при лош обхват мултимедийната система ще запази настроената честота.

Включване/изключване на радиоинформация за трафика

Мултимедийна система:

 ▶▶ Радио ▶▶ 

- ▶ Включете или изключете Съобщения за пътната обстановка.

Настройване на увеличаване на радиоинформация за трафика

Мултимедийна система:

 ▶▶ Радио ▶▶  ▶▶ Звучене

- ▶ Изберете Други настройки на звука.
- ▶ Изберете Глас. навиг. и съобщ. за пътна обстан. .
- ▶ Изберете СЪОБЩ. ЗА ПЪТНАТА ОБСТАНОВКА - УСИЛВ. ЗВУК.
- ▶ Настройте дадена стойност.
- ▶ Приемане на стойността: изберете .

Показване на радиотекст

Мултимедийна система:

 ▶▶ Радио ▶▶ 

- ▶ Включете или изключете Показв. инф. радио-текст.

Звук

Настройки на звука

Информация за озвучителната система

Озвучителната система е на разположение за всички функции в радио и мултимедийен режим. Настройките напр. за еквалайзера, се отразяват на възпроизвеждането на всички мултимедийни източници.

Извикване на менюто за звука

Мултимедийна система:

 ▶▶ Медии ▶▶ Звучене

Можете да изберете от следните функции:

- Еквалайзер
- Баланс и разпределение на звука
- Авт. регул. сила звук
- ▶ Изберете меню за звука.

Настройване на високи, средни и басови тонове

Мултимедийна система:

 ▶▶ Медии ▶▶ Звучене

- ▶ Настройте ВИСОКИ, СРЕДНИ или БАСОВИ.

Включване/изключване на регулирането на силата на звука

Мултимедийна система:

Меди **▶▶** Звучене **▶▶** **▶▶** Авт. регул. сила звук

Автоматичното коригиране на силата на звука изравнява разлики в силата на звука при смяна на един аудиоизточник с друг.

Включете или изключете Авт. регул. сила звук.

Настройване на баланс/фадер

Наличността на тази функция зависи от оборудването на автомобила.

Мултимедийна система:

Меди **▶▶** Звучене

Настройте баланс и фадер.

Указания относно предписанията за товарене

▲ ПРЕДУПРЕЖДЕНИЕ Опасност от отравяне от отработените газове

Двигателите с вътрешно горене отделят отровни отработени газове, като напр. въглероден моноксид. Когато вратата на багажното отделение е отворена при работещ двигател, по-специално по време на движение, в купето на автомобила могат да попаднат отработени газове.

- ▶ Винаги изключвайте двигателя преди отварянето на вратата на багажното отделение.
- ▶ Никога не шофирайте с отворена задна врата на багажното отделение.

▲ ПРЕДУПРЕЖДЕНИЕ Опасност от нараняване вследствие на необезопасени предмети в автомобила

Когато предмети са необезопасени или недостатъчно обезопасени, те могат да се свлекат, преобрънат или изтъркалят и така да ударят пътници в автомобила.

Това важи и за:

- багаж или товар
- демонтирани седалки, които по изключение се транспортират в автомобила.

Съществува опасност от нараняване, особено при спиращи маневри или при рязка смяна на посоката!

- ▶ Разполагайте предмети винаги така, че да не могат да се изтъркалят.
- ▶ Преди пътуването обезопасете предмети, багаж или товар срещу свличане или преобръщане.
- ▶ Ако се демонтира седалка, за предпочитане е тя да бъде съхранявана извън автомобила.

▲ ПРЕДУПРЕЖДЕНИЕ Опасност от нараняване от неподходящо прибрани предмети

Ако разполагате по неподходящ начин предмети в пътническото отделение, има вероятност същите да се разместят или да паднат и да ударят някой от пътниците в автомобила. Освен това поставките за чаши, отворените отделения за вещи и поставките за мобилни телефони не винаги при произшествие могат да задържат предметите в тях.

Съществува опасност от нараняване, особено при спиращи маневри или при рязка смяна на посоката!

- ▶ Винаги разполагайте предметите така, че да нямат възможност да паднат при тези или подобни ситуации.
- ▶ Уверявайте се винаги, че не стърчат предмети от отделенията за вещи, мрежите за багаж или вещи.
- ▶ Преди потегляне затворете затварящи се отделения за вещи.
- ▶ Винаги прибирайте и обезопасявайте в товарното отделение тежки, твърди, остри, с остри ръбове, чупливи или много големи предмети.

▲ ПРЕДУПРЕЖДЕНИЕ Опасност от изгаряне при допир до крайната изпускателна тръба и накрайника на изпускателната тръба

Крайните изпускателни тръби и накрайниците на крайните изпускателни тръби може да са много горещи. При допир до тези части от автомобила може да се изгорите.

- ▶ Винаги бъдете особено внимателни в зоната на крайните изпускателни тръби и на техните накрайници и дръжте децата далеч от тази зона.
- ▶ Преди допир оставете автомобилната част да изстине.

Ако използвате багажник на покрива, съблюдавайте максималното натоварване на покрива и максималното натоварване на багажника.

Информация за максималното натоварване на покрива ще намерите в глава "Технически данни", а информация за багажниците на покрива - в раздел "Системи за транспортиране на багаж".

Ако превозвате товари върху покрива, които излизат извън ръба на покрива с повече от 40 см, пътните системи, работещи с камера, и функцията на датчиците на вътрешното огледало за обратно виждане може да са възпрепятствани. Затова внимавайте товарът да не стърчи с повече от 40 см.

Динамичните характеристики на Вашия автомобил зависят от разпределението на товара. Поради това при товаренето спазвайте следните указания:

- При качване на товар, включително и на пътниците, не надвишавайте допустимата обща маса и допустимото натоварване на мостовете на автомобила.
- Не товарете над височината на горния край на облегалките.
- По възможност транспортирайте товара винаги в товарното отделение.
- Обезопасявайте товара с халките за закрепване и го натоварвайте равномерно.

- Използвайте халки за прикрепване и материали за закрепване, които са подходящи за теглото и размерите на товара.

Разпределение на натоварването

! УКАЗАНИЕ Опасност от повреда на подовото покритие

Прекалено концентриран товар върху пода на товарното отделение или на товарната повърхност води до влошаване на динамичните характеристики и може да повреди подовото покритие.

- ▶ **Автомобили със задвижване на задните колела:** разпределете равномерно товара. При това внимавайте общият център на тежестта за товара да е винаги възможно най-ниско, централно и между мостовете, близо до задния мост.
- ▶ **Автомобили със задвижване на предните колела:** разпределете равномерно товара. При това внимавайте общият център на тежестта за товара да е винаги възможно най-ниско, централно и между мостовете, близо до предния мост.

Прекалено концентриран товар върху пода на товарното отделение или на товарната повърхност води до влошаване на динамичните характеристики и може да повреди подовото покритие.

При товарен фургон и автомобил комби:

- Винаги транспортирайте товара в товарното отделение.
- Винаги поставяйте товара до облегалките на многоместната задна седалка.
- Избутвайте по-големия и тежък товар колкото е възможно по-напред по посока на движението към многоместната задна седалка. Приберете го на едно ниво с многоместната задна седалка.
- Винаги обезопасявайте допълнително товара с подходящи за транспортиране помощни и пристигащи средства.
- Не товарете над височината на горния край на облегалките.
- Транспортирайте товара зад незаети седалки.
- Ако многоместната задна седалка е заета, вкарайте предпазните колани на кръст в съответната срещуположна закопчалка на предпазния колан.

Обезопасяване на товара

Указания за обезопасяване на товара

▲ ПРЕДУПРЕЖДЕНИЕ Опасност от произшествие- и нараняване при неправилно използване на ремъците за закрепване

Ако при обезопасяване на товара поставите неправилно ремъка за закрепване, при внезапна смяна на посоката, спиране или произшествие, може да настъпи следното:

- Поради надвишаване на допустимото натоварване, халката за закрепване или ремъка за закрепване може да се скъсат.
- Товарът няма да може да бъде задържан.

В резултат на това товарът може да се свлече, преобърне или изтъркаля и да удари пътник.

- ▶ Винаги затягайте ремъците за закрепване само между описаните халки за закрепване.
- ▶ Използвайте винаги ремъци за закрепване, които са предвидени за натоварването.

- i** Спазвайте указанията за максимално натоварване на отделните точки за закрепване. Ако комбинирате различни точки за прикрепване с цел обезопасяване на товара, трябва винаги да отчитате максималното натоварване на най-слабата точка за прикрепване. При пълно спиране напр. се задействат сили, които могат да увеличат многократно теглото на товара. За да разпределите натоварването, използвайте винаги няколко точки за прикрепване. Натоварвайте точките на прикрепване или халките за прикрепване равномерно.

При боравенето със закрепващия ремък винаги съблюдавайте ръководството за обслужване или указанията на производителя на закрепващия колан.

Информация за максималното натоварване на отделните точки за закрепване (→ Страница 341)

Вие като водач сте принципно отговорен за следното:

- Товарът да е обезопасен срещу свличане, преобръщане, търкаляне или падане.
- Вземете под внимание както обичайни пътни ситуации, така и маневри за разминаване, пълно спиране и лоши пътни отсечки.
- Обезопасяването на вашия товар да отговаря на действащите изисквания и правила на техниката за обезопасяване на товари.

В противен случай това може да бъде наказуемо – в зависимост от законодателството и настъпилите последици. Затова спазвайте съответните специфични за страната закони.

Проверявайте обезопасяването на товара преди всяко пътуване и на редовни интервали от време при

по-дълго пътуване. Коририрайте неправилно или недостатъчно обезопасяване на товара. Информация относно професионалното обезопасяване на товара ще получите, напр., от производителите на транспортни помощи и прикрепващи средства за обезопасяване на товари.

- Запълнете междинните пространства между товара и стените на товарното отделение и подкалниците съобразно геометрията. За целта използвайте трудни за деформиране транспортни помощи средства като напр. клинове, подложни дъски или подплънки.
- Обезопасявайте товара срещу обръщане във всички посоки.

Използвайте точките на прикрепване или халките за прикрепване и носещи шини в товарното отделение или върху товарната повърхност.

Използвайте само проверени съгласно действащите стандарти (напр. DIN EN) средства за прикрепване, напр. фиксиращи греди и шанги, мрежи или закрепващи колани. За обезопасяване използвайте винаги възможно най-близките до товара точки на прикрепване и заравнявайте остри ръбове.

Особено при тежки товари за обезопасяване използвайте приоритетно халките за прикрепване.

- ⓘ Ще получите проверени съгласно действащите стандарти (напр. DIN EN) средства за прикрепване във всеки специализиран сервиз или оторизиран сервиз.

Преглед Точки за прикрепване

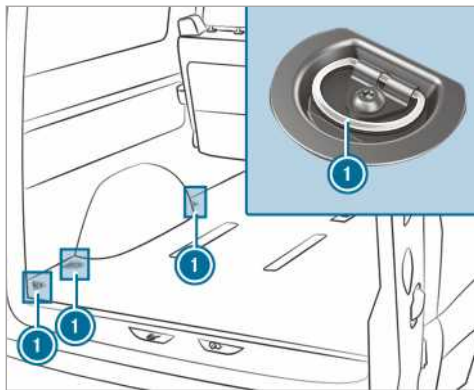

Точки за прикрепване (пример фургон без носещи шини)

- ① Халки за закрепване

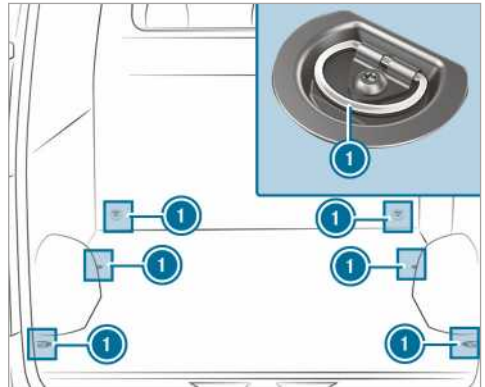

Точки за прикрепване (пример фургон без носещи шини)

- ① Халки за закрепване

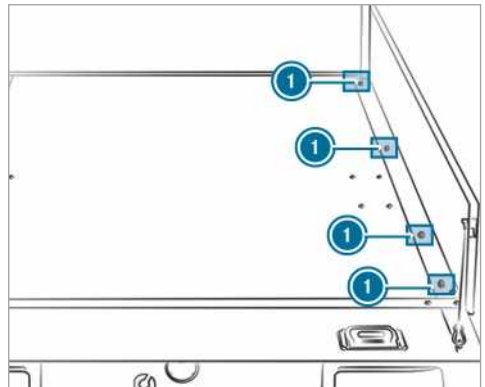

Точки за прикрепване (пример бордови автомобил)

- ① Халки за закрепване

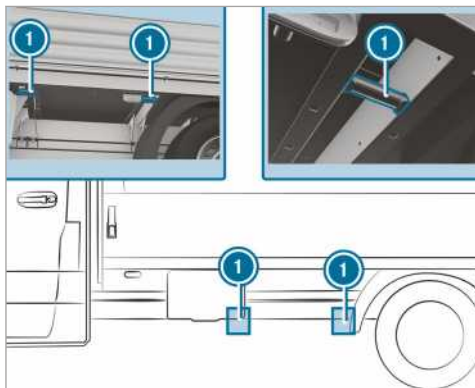

Точки за прикрепване (пример бордови автомобил)

1 Халки за закрепване

Ако сте монтирали прегради на платформата, можете да използвате и точките на прикрепване долу вляво и вдясно по напречния носач.

Насипен товар, най-вече върху товарната повърхност на платформата, можете да обезопасявате с проверена мрежа за товари или платнище.

Винаги прикрепвайте мрежата или платнището към всички налични точки на прикрепване. При това внимавайте куките за прикрепване да бъдат обезопасени срещу неволно отваряне.

Ако вашият автомобил има носещи шини в пода, можете да позиционирате фиксиращите греди непосредствено пред и зад товара. Фиксиращите греди директно поемат възможните сили на преместване.

Обезопасяването на товара върху пода на товарното отделение чрез закрепване към пода се препоръчва при лек товар. Поставете стелки против плъзгане (противоплъзгаща стелка) за подпомагане на обезопасяването под товара.

Халки за прикрепване монтаж и демонтаж

► **Монтаж:** избутайте халката за прикрепване през разположено възможно най-близо до товара гнездо в носещата шина, докато блокировката се фиксира в гнездото.

ⓘ Когато издърпайте блокировката нагоре от гнездото, халката за прикрепване може да се премества в носещата шина. Внимавайте блокировката винаги да се фиксира в гнездо.

► Проверете устойчивото положение на халката за прикрепване.

► **Демонтаж:** изтеглете блокировката нагоре и издърпайте халката за прикрепване по посока на блокировката, през гнездо на носещата шина.

Системи за транспортиране на багаж

Багажник на покрива

▲ **ПРЕДУПРЕЖДЕНИЕ** Опасност от произшествие при превишаването на максималното натоварване на покрива

Когато товарите покрива, както и всички други външни и вътрешни надстройки, центърът на тежестта на автомобила се повишава и се променят обичайните динамични характеристики, а също така маневреността и спирачното поведение. Автомобилът се накланя силно при движени в завои и при силно завъртане на волана може да реагира по-бавно.

Ако превишите максималното натоварване на покрива, характеристиките на движение, както и маневреността- и спирачното поведение могат силно да се влошат.

► Задължително съблюдавайте максималното натоварване на покрива и напаснете стила на шофиране.

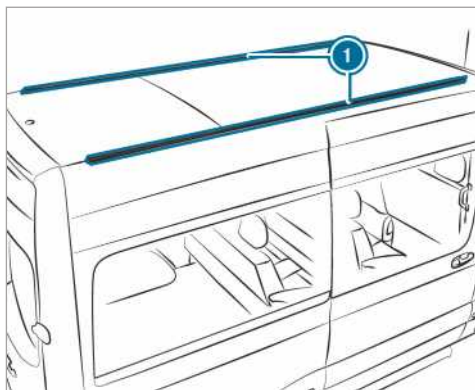

1 Закрепващи релси

Информация за максималното натоварване на покрива ще намерите в глава „Технически характеристики“ (→ Страница 341).

Създайте следните точки за монтаж на багажник на покрива:

- Затегнете болтовете на багажника на покрива в предвидените скрепителни елементи с максимален въртящ момент от 8 Nm – 10 Nm.
- В затегнато състояние болтовете да не докосват релсите.
- Внимавайте скрепителните елементи да не се намират в зоната на пластмасовите капачки.
- Скрепителните елементи трябва да са с правилното сечение.

- Закрепващите релси трябва да са чисти във вътрешната зона
- Затегнете още веднъж равномерно болтовете след около 500 км.

Mercedes-Benz Ви препоръчва да използвате само проверени и одобрени за Mercedes-Benz багажници за покрив. Те помагат да се избегнат щети по автомобила.

Ако искате да монтирате допълнително закрепващите релси, направете го в квалифициран сервиз. В противен случай можете да повредите автомобила.

Ако вашият автомобил е оборудван със закрепващи релси на покрива, можете да монтирате багажник на покрива. За целта има специални скрепителни елементи (плъзгачи) като принадлежности.

Тези скрепителни елементи можете да получите във всеки Оторизиран сервиз на Mercedes-Benz.

Носач за стълба

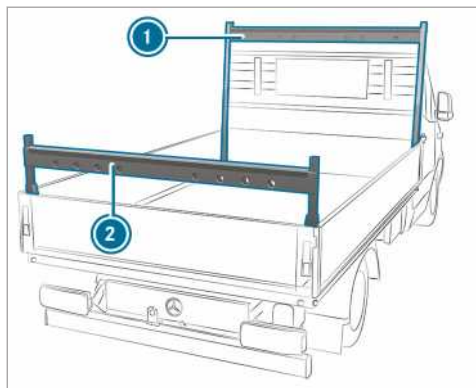

Носач за стълба на бордови автомобил (пример)

- ① Носач за стълба отпред
- ② Носач за стълба отзад

Спазвайте важните указания за безопасност в глава „Указания за товарене“ (→ Страница 72).

Информация за максималното натоварване на носачите за стълба ще намерите в глава „Технически характеристики“ (→ Страница 342).

Вътрешен багажник на покрива

- ! **УКАЗАНИЕ** Опасност от повреждане на лентите на предпазните колани и плъзгачите

Твърде големите натоварвания в една точка върху лентите на коланите и плъзгачите могат да доведат до скъсване на лентите на коланите или до откъчане на плъзгачите от носещите шини.

- ▶ Разпределяйте товара равномерно. Внимавайте общият център на тежестта на товара винаги да е разположен по възможност в средата и между мостовете, в близост до задния мост.

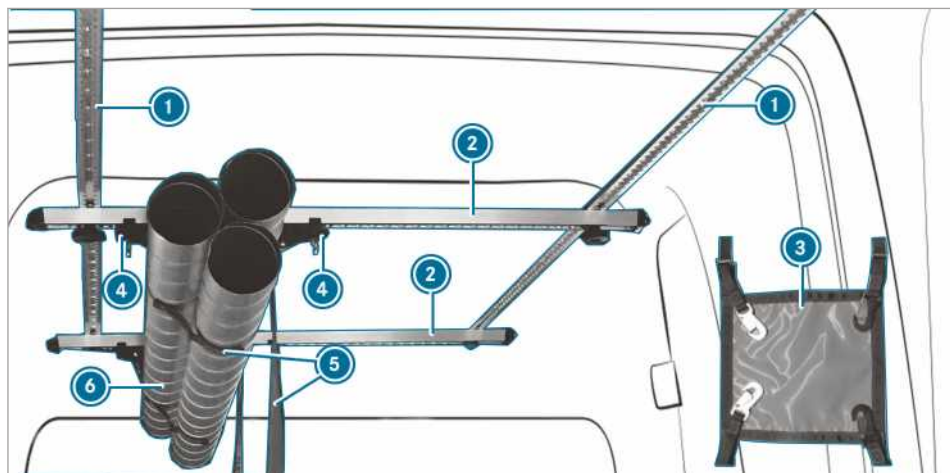

Можете да обезопасите товарите с помощта на системата на вътрешния багажник на тавана. Тя е предвидена също за обезопасяване на продълговати товари.

① Вътрешният багажник на тавана може да е натоварен с до 50 кг.

Вътрешният багажник на тавана се състои от следните елементи:

- Шини на тавана ①, които са закрепени на покрива на автомобила.
- Носещи шини ②, които са закрепени с винтове на шините на тавана и могат да се местят.
- Всяка носеща шина ② е снабдена с двойка плъзгачи ④. Двойката плъзгачи ④ със закачена лента на колана ⑤ може да се премества. Товарът ⑥ се поставя в лентата на колана ④ и се затяга.
- Товарът може да бъде обезопасен допълнително с помощта на ремъка ③.

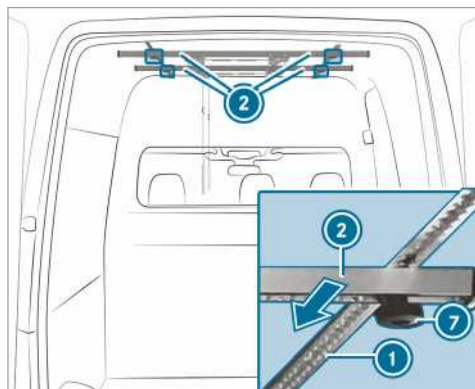

▶ **Преместване на носещите шини:** развийте ръкохватките с форма на звезда ② обратно на часовниковата стрелка, докато се разхлабят.

▶ Преместете носещата шина ① по продължение на шината на покрива ③ до желаното положение.

▶ Затегнете ръкохватките с форма на звезда ② по посока на часовниковата стрелка.

▶ Проверете дали носещата шина е здраво фиксирана.

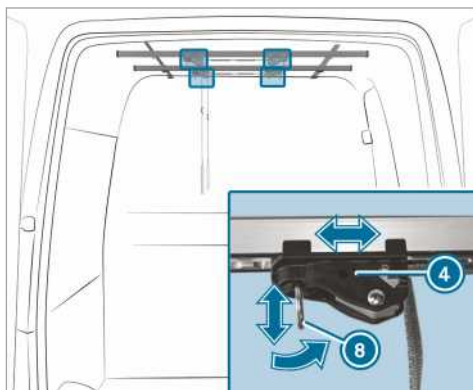

▶ **Преместване на плъзгачите:** издърпайте карбинера ② на плъзгача ① надолу и същевременно издърпайте плъзгача ① в желаното положение.

▶ Освободете карбинера в желаната позиция. Плъзгачът се фиксира сам.

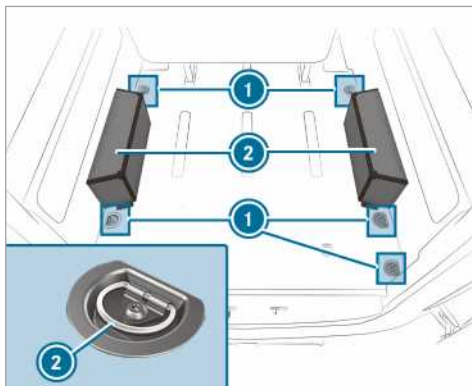
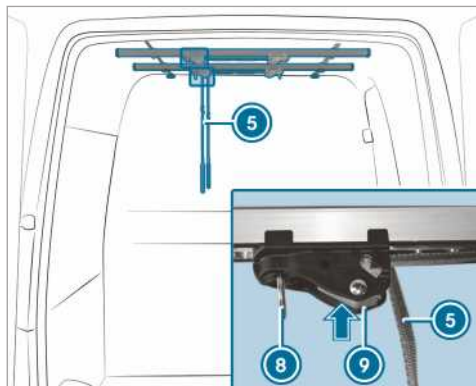

- ▶ **Регулиране на лентата на предпазния колан:** натиснете блокировката на плъзгача (2) и задръжте.
- ▶ Издърпайте лентата на предпазния колан (1) и я пуснете.
- ▶ Пуснете блокировката на плъзгача (2).
- ▶ **Обезопасяване на товара:** поставете товара в лентите на коланите на носещите шини.
- ▶ Затегнете лентата на колана (1).
- ▶ Проверете дали товарът е здраво закрепен.

- ▶ Поставете предметите върху колесната ниша (2) и затегнете чрез халките за закрепване (1) (→ Страница 263).
- ⓘ Колесната ниша може да се товари с 150 кг.



- ▶ **Затягане на ремъците:** опънете ремъците (1) от двете страни на товара (2) и закачете по две куки на ремъка (1) към карабинерите (3).

Товарене на колесната ниша

Спазвайте важните указания за безопасност в глава „Указания за товарене“ (→ Страница 72).

Индикация за интервалите за сервизно обслужване ASSYST PLUS

Функция на индикацията за интервалите за сервизно обслужване ASSYST PLUS

Индикацията за интервалите за сервизно обслужване ASSYST PLUS Ви информира на дисплей на инструмента за оставащото време и за оставащия пробег до следващото сервизно обслужване.

С бутон Назад, вляво на волана можете да скриете съобщението за сервизно обслужване.

Информация за Вашия автомобил може да получите в квалифициран специализиран сервиз, напр. Оторизиран сервиз на Mercedes-Benz.

Показване на срока за сервизно обслужване

Бордови компютър:

→ Функции ► ASSYST PLUS

Показва се следващият срок за сервизно обслужване.

► **Излизане от индикацията:** натиснете бутон Назад, вляво на волана.

Задължително имайте предвид и следната допълнителна тема:

- Управление на бордовия компютър (→ Страница 173).

Редовно извършване на сервизно обслужване

■ УКАЗАНИЕ Преждевременно износване вследствие на неспазен срок за техническо обслужване

Ненавременно или непълно извършване на дейностите по сервизното обслужване може да доведе до увеличено износване или повреди по автомобила.

- Винаги спазвайте предписаните интервали за сервизно обслужване.
- Извършете дейностите по сервизното обслужване в квалифициран сервиз.

Специални мерки по сервизното обслужване

Предписаният интервал за сервизно обслужване е предвиден при нормална експлоатация на автомобила. При по-тежки условия на експлоатация или повишено натоварване на автомобила сервизните дейности трябва да бъдат извършвани по-често от предписаното, като например:

- при редовни пътувания в градски условия с чести междинни спирания.
- при експлоатация главно на къси разстояния.

- при често движение в планински условия или по лоши пътища.
- при честа, продължителна работа в режим на празен ход.
- при силно отделяне на прах и/или чест режим на рециркуляция.

При такива или подобни условия на експлоатация възлагайте по-често смяна, например на филтъра за купето, въздушния филтър, моторното масло и масления филтър. При повишено натоварване е необходимо по-често да се проверяват гумите. Допълнителна информация ще получите в квалифициран специализиран сервиз.

Престой с разкачени клемни на акумулаторната батерия

Индикация за интервалите за сервизно обслужване ASSYST PLUS изчислява интервала за сервизно обслужване само при свързани клемни на акумулаторната батерия.

- Преди разкачане на клемите на акумулаторната батерия проверете на дисплей-инструмента срока за техническо обслужване и го запишете (→ Страница 268).

Двигателен отсек

Отваряне и затваряне на предния капак

▲ ПРЕДУПРЕЖДЕНИЕ Опасност от произшествие поради отключен преден капак по време на шофиране

Ако предният капак е отключен, той може да се вдигне по време на движение и да ви попречи на видимостта.

- Никога не отключвайте предния капак по време на движение.
- Преди всяко пътуване се уверете, че предният капак е заключен.

▲ ПРЕДУПРЕЖДЕНИЕ Опасност от изгаряне при отваряне на предния капак

Ако при прегрял двигател или при пожар в двигателния отсек отворите предния капак, можете да влезете в досег с горещи газове или други отделящи се експлоатационни консумативи.

- Преди отваряне на предния капак оставете прегрелия двигател да се охлади.
- При пожар в двигателния отсек оставете предния капак затворен и извикайте противопожарната служба.

▲ ПРЕДУПРЕЖДЕНИЕ Опасност от нараняване вследствие на движещи се части

Дори при изключено подаване на контакт, определени компоненти в двигателния отсек могат да продължат да работят или внезапно да се стартират отново, напр. вентилатора на радиатора.

Преди да бъдат извършвани работи в двигателния отсек, съблюдавайте следното:

- ▶ Изключете подаването на контакт.
- ▶ Никога не пипайте в опасната зона на движещите се компоненти, напр. зоната на въртене на вентилатора.
- ▶ Свалете бижута и часовници.
- ▶ Дръжте далеч от движещите се части дрехи и коса.

▲ ПРЕДУПРЕЖДЕНИЕ Опасност от нараняване вследствие на докосване на компоненти под напрежение

Запалителната система и системата за впръскване на гориво работят с високо напрежение. Ако докоснете компоненти под напрежение можете да получите токов удар.

- ▶ Никога не докосвайте компоненти на запалителната система или на системата за впръскване на гориво при включено подаване на контакт.

Токопроводящите компоненти на системата за впръскване на горивото са на пр. инжекторите.

Токопроводящите компоненти на запалителната системата са на пр. следните:

- запалителните бобини
- щекера на запалителните свещи
- пробна щекерна буква

▲ ПРЕДУПРЕЖДЕНИЕ Опасност от изгаряне поради горещи компоненти в двигателния отсек

Определени компоненти в двигателния отсек могат да бъдат много горещи, напр. двигател, радиатор и части на изпускателната система за отработени газове.

- ▶ Оставете двигателя да се охлади и пипайте само посочените по-долу компоненти.

Ако трябва да извършвате дейности в двигателния отсек, докосвайте само следните компоненти:

- преден капак
- капачка на отвора за пълнене на моторно масло
- капачка на резервоара за течност за стъклочистачки
- капачка на разширителния съд за охладителна течност

▲ ПРЕДУПРЕЖДЕНИЕ Опасност от нараняване вследствие използването на стъклочистачките при отворен преден капак

Когато стъклочистачките се задвижат при отворен преден капак, лостовият механизъм за задвижване на стъклочистачките може да Ви притисне.

- ▶ Преди да бъде отворен предният капак, винаги изключвайте стъклочистачките и подаването на контакт.

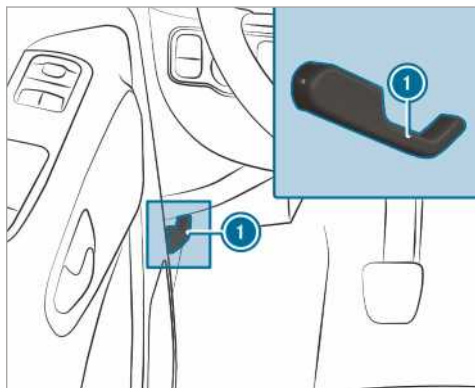

- ▶ Спрете автомобила на безопасно и по възможност равно място.
- ▶ Изключете двигателя.
- ▶ Обезопасете автомобила срещу преместване.

▲ ПРЕДУПРЕЖДЕНИЕ Опасност от нараняване при отваряне на предния капак

При отварянето предният капак може да се спусне бързо в крайното положение.

За хора в зоната на движение на предния капак има опасност от нараняване!

- ▶ Преди да отпуснете предния капак се уверете, че опората стои стабилно в държача.
- ▶ Отваряйте предния капак само тогава, когато в зоната на движение няма никой.

- ▶ **Отваряне:** за отключването на предния капак издърпайте ръкохватката ①.
- ▶ Бръкнете в процепа, натиснете нагоре ръчката за обезопасяване на предния капак.
- ▶ Отворете и задръжте предния капак.

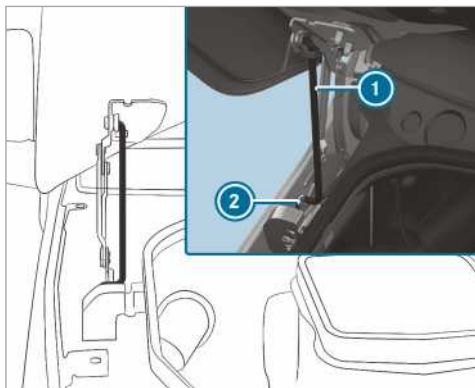

- ▶ Издърпайте предпазната опора ❶ от държача на предния капак и го подведете надолу.
- ▶ Подведете опорния лост надолу в държача ❷.

▲ ПРЕДУПРЕЖДЕНИЕ Опасност от пожар поради запалими материали в двигателния отсек на изпускателната система за отработени газове

Забравени в двигателното отделение парцали или други горими материали могат да се запалят от горещи части на двигателя или изпускателната система.

- ▶ Проверявайте да няма запалими външни материали в двигателния отсек или по изпускателната система за отработени газове.

▲ ПРЕДУПРЕЖДЕНИЕ Опасност от произшествие- и нараняване при отварянето и затварянето на предния капак

При отварянето и затварянето предният капак може да се спусне бързо в крайното положение.

За хора в зоната на движение на предния капак има опасност от нараняване!

- ▶ Отваряйте и затваряйте предния капак само тогава, когато в зоната на движение няма никой.

■ УКАЗАНИЕ Повреда на предния капак

Когато предният капак се притиска с ръце, той може да се повреди.

- ▶ За да затворите предния капак, го спуснете да падне от посочената височина.

- ▶ **Затваряне:** леко повдигнете предния капак.
- ▶ Подведете опорния лост ❶ към държача на предния капак и го оставете да щракне с леко натискане.

- ▶ Спуснете леко капака и от около 15 см с лек тласък го оставете да падне и да се затвори.
- ▶ Ако предният капак може да бъде повдигнат още малко, отворете го още веднъж и го затворете от височина 20 см, докато се фиксира правилно.

Моторно масло

Проверка на нивото на моторното масло с бордовия компютър

Нивото на моторното масло се индикира в режим на движение. В зависимост от оперативния профил е възможно да се появи индикация за нивото на маслото едва след пътуване, продължило 30 минути, и при включено подаване на контакт.

В следните случаи не е възможно коректно измерване на нивото на маслото:

- При измерването автомобилът не се намира на равна повърхност.
- Предният капак е бил отварян преди това.

След това трябва двигателят да се стартира отново и нивото на моторното масло се индикира отново в режим на движение.

Бордови компютър:

➔ Функции ▶ Ниво на моторното масло

Едно от следните съобщения се показва на мултифункционалния дисплей:

- ▶ **Ниво моторно масло Измерва се:** все още не е възможно измерване на нивото на маслото. Повторете запитването след най-много 30 минути движение.
- ▶ **Ниво моторно масло ОК** и лентата за индикация на нивото на маслото на мултифункционалния дисплей свети зелено и е позиционирана между „min“ и „max“: нивото на маслото е в нормата.
- ▶ За измерване нивото на моторното масло двигателят трябва да е загрял: загрейте двигателя до работна температура.
- ▶ **Ниво моторно масло За измерване паркирайте** автомобила хоризонтално: паркирайте автомобила на равно място.
- ▶ **Motorölstand 1,0 l nachfüllen** и лентата за индикация нивото на маслото на мултифункционалния дисплей свети оранжево и е позиционирана под „min“: да се долее 1 л моторно масло.
- ▶ **Намалете нивото на моторното масло** и лентата за индикация нивото на маслото на мултифункционалния дисплей свети оранжево и е позиционирана над „max“: да се изпусне излишното количество моторно масло. Потърсете квалифициран специализиран сервиз.
- ▶ За ниво на маслото подайте контакт: включете подаването на контакт, за да проверите нивото на моторното масло.

- ▶ **Ниво на моторното масло Системата не работи:** датчикът е дефектен или не е поставен. Потърсете квалифициран специализиран сервиз.
- ▶ **Ниво на моторното масло С-мата временно не работи:** затворете предния капак.
- ⓘ Автомобил с показание за нивото на масло в студено състояние: след по-дълъг престой на автомобиля на мултифункционалния дисплей автоматично се показва нивото на маслото. Ако не е възможно измерване на нивото на моторното масло, се показва съответното съобщение.

Доливане на моторно масло

▲ ПРЕДУПРЕЖДЕНИЕ Опасност от изгаряне поради горещи компоненти в двигателния отсек

Определени компоненти в двигателния отсек могат да бъдат много горещи, напр. двигател, радиатор и части на изпускателната система за отработени газове.

- ▶ Оставете двигателя да се охлади и пипайте само посочените по-долу компоненти.

Ако трябва да извършвате дейности в двигателния отсек, докосвайте само следните компоненти:

- преден капак
- капачка на отвора за пълнене на моторно масло
- капачка на резервоара за течност за стъклочи-стачки
- капачка на разширителния съд за охладителна течност

▲ ПРЕДУПРЕЖДЕНИЕ Опасност от пожар и нараняване от моторно масло

Ако моторното масло попадне върху горещи компоненти в двигателния отсек, то може да се възпламени.

- ▶ Уверете се, че около отвора за пълнене не е попаднало моторно масло.
- ▶ Преди стартирането на автомобиля, оставете двигателя да се охлади и почистете добре замърсените с моторно масло компоненти.

! УКАЗАНИЕ Повреди на двигателя вследствие на неподходящ маслен филтър, неподходящо масло или добавки

- ▶ Не използвайте моторно масло и маслен филтър със спецификации, различни от необходимите за предписаните интервали за сервизно обслужване.

Mercedes-Benz препоръчва да използвате оригинални или проверени резервни части и части за сервизно обслужване.

- ▶ Не променяйте моторното масло или масления филтър, за да постигнете по-дълги интервали за смяна от предписаните.
- ▶ Не използвайте добавки.
- ▶ Следвайте инструкциите на активната система за техническо обслужване относно смяната на масло.

! УКАЗАНИЕ Повреди поради прекомерно количество моторното масло.

Ако налееете твърде много масло, двигателят или катализаторът могат да се повредят.

- ▶ Отстранете прекалено високото ниво на моторното масло в квалифициран сервиз.

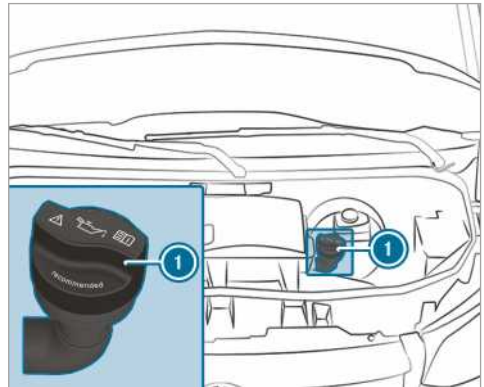

OM651

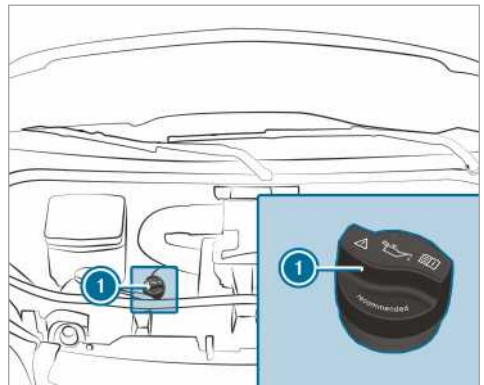

OM642

- ▶ Завъртете капачката ① наляво и я свалете.

- ▶ Долейте моторно масло.
- ▶ Поставете капачката ❶ и я завъртете надясно, докато се фиксира.
- ▶ Проверете отново нивото на маслото .

Проверка на нивото на охладителната течност

▲ ПРЕДУПРЕЖДЕНИЕ Опасност от изгаряне поради горещи компоненти в двигателния отсек

Определени компоненти в двигателния отсек могат да бъдат много горещи, напр. двигател, радиатор и части на изпускателната система за отработени газове.

- ▶ Оставете двигателя да се охлади и пипайте само посочените по-долу компоненти.

Ако трябва да извършвате дейности в двигателния отсек, докосвайте само следните компоненти:

- преден капак
- капачка на отвора за пълнене на моторно масло
- капачка на резервоара за течност за стъклочи-стачки
- капачка на разширителния съд за охладителна течност

▲ ПРЕДУПРЕЖДЕНИЕ Опасност от изгаряне при отваряне на предния капак

Ако при прегрял двигател или при пожар в двигателния отсек отворите предния капак, можете да влезете в досег с горещи газове или други отделящи се експлоатационни консумативи.

- ▶ Преди отваряне на предния капак оставете прегрелия двигател да се охлади.
- ▶ При пожар в двигателния отсек оставете предния капак затворен и извикайте противопожарната служба.

▲ ПРЕДУПРЕЖДЕНИЕ Опасност от изгаряне поради гореща охладителна течност

Охладителната система на двигателя е под налягане, особено при топъл двигател. Ако отворите капачката, можете да се изгорите от пръскаща навън гореща охладителна течност.

- ▶ Преди да бъде отворена капачката, оставете двигателят да се охлади.
- ▶ При отварянето носете предпазни ръкавици и предпазни очила.
- ▶ За да освободите налягането, отворяйте бавно капачката.

❗ УКАЗАНИЕ Повреди по лака вследствие на попадане на охладителна течност

Ако върху лакираните повърхности попадне охладителна течност, лакът може да се повреди.

- ▶ Напълнете внимателно охладителната течност.
- ▶ Отстранете разлятата охладителна течност.

Проверка на нивото на охладителната течност

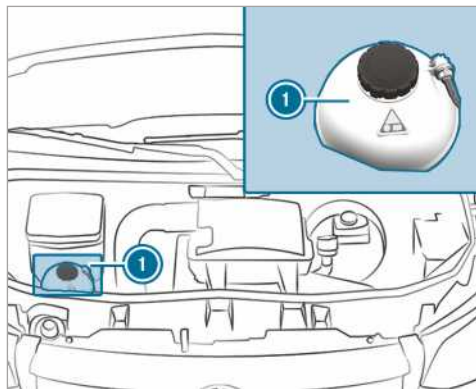

Разширителен съд за охладителна течност (пример)

- ▶ Паркирайте автомобила на равно място.
- ▶ Отворете предния капак (→ Страница 268).
- ▶ Завъртете капачката на разширителния съд за охладителна течност ❶ бавно с половин оборот наляво и изпуснете излишното налягане.
- ▶ Завъртете още капачката на разширителния съд за охладителна течност ❶ и я свалете.
- ▶ Проверете нивото на охладителната течност. Ако охладителната течност стига до маркировката MAX на разширителния съд за охладителна течност, в него има достатъчно охладителна течност.

Доливане на охладителна течност

- ▶ Долейте охладителна течност до маркировката MAX на разширителния съд за охладителна течност.

За да избегнете повреди в охладителната система на двигателя, използвайте само одобрена от Mercedes-Benz охладителна течност.

- ▶ Поставете капачката на разширителния съд за охладителна течност ❶ и я затегнете надясно.
- ▶ Стартирайте двигателя.
- ▶ След около пет минути отново изключете двигателя и го оставете да изстине.

▶ Проверете отново нивото на охладителната течност и ако е необходимо, допълнете охладителна течност.

ⓘ Допълнителна информация за охладителната течност (→ Страница 339)

Пълнене на системата за почистване на стъклата

▲ ПРЕДУПРЕЖДЕНИЕ Опасност от изгаряне поради горещи компоненти в двигателния отсек

Определени компоненти в двигателния отсек могат да бъдат много горещи, напр. двигател, радиатор и части на изпускателната система за отработени газове.

▶ Оставете двигателя да се охлади и пипайте само посочените по-долу компоненти.

Ако трябва да извършвате дейности в двигателния отсек, докосвайте само следните компоненти:

- преден капак
- капачка на отвора за пълнене на моторно масло
- капачка на резервоара за течност за стъклочи-стачки
- капачка на разширителния съд за охладителна течност

▲ ПРЕДУПРЕЖДЕНИЕ Опасност от изгаряне при отваряне на предния капак

Ако при прегрял двигател или при пожар в двигателния отсек отворите предния капак, можете да влезете в досег с горещи газове или други отделящи се експлоатационни консумативи.

- ▶ Преди отваряне на предния капак оставете прегрелия двигател да се охлади.
- ▶ При пожар в двигателния отсек оставете предния капак затворен и извикайте противопожарната служба.

▲ ПРЕДУПРЕЖДЕНИЕ Опасност от пожар и нараняване от концентрирания препарат за почистване на стъкла

Концентратът за почистване на стъкла е лесно запалим. Ако концентрирания препарат за миене на стъкла попадне върху горещи компоненти на двигателя или изпускателната система за отработени газове, той може да се запали.

▶ Уверете се, че концентрираният препарат за почистване на стъклата не се е разлял около отвора за пълнене.

Доливане на течност за стъклочи-стачки

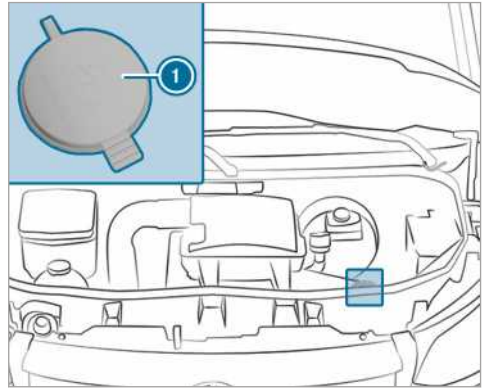

Резервоар за течност за стъклочи-стачки (пример)

- ▶ Смесете течността за стъклочи-стачки предварително в съд в правилното съотношение на съставките в сместа.
- ▶ Паркирайте автомобила на равно място и го подсигурете срещу самоволно потегляне (→ Страница 139).
- ▶ Отворете предния капак (→ Страница 268).
- ▶ Изтеглете нагоре за скобата капачката ① на резервоара за течност за стъклочи-стачките.
- ▶ Напълнете предварително смесената течност за стъклочи-стачки.
- ▶ Натиснете капачката ① върху отвора за пълнене, докато щракне.
- ▶ Затворете предния капак (→ Страница 268).
- Допълнителна информация за препарата за почистване на стъкла (→ Страница 339)

Почистване на изпускателния вентил за водата от въздухосмукателната кутия

▲ ПРЕДУПРЕЖДЕНИЕ Опасност от нараняване вследствие на движещи се части

Дори при изключено подаване на контакт, определени компоненти в двигателния отсек могат да продължат да работят или внезапно да се стартират отново, напр. вентилатора на радиатора.

Преди да бъдат извършвани работи в двигателния отсек, съблюдавайте следното:

- ▶ Изключете подаването на контакт.
- ▶ Никога не пипайте в опасната зона на движещите се компоненти, напр. зоната на въртене на вентилатора.
- ▶ Свалете бижута и часовници.
- ▶ Дръжте далеч от движещите се части дрехи и коса.

▲ ПРЕДУПРЕЖДЕНИЕ Опасност от изгаряне поради горещи компоненти в двигателния отсек

Определени компоненти в двигателния отсек могат да бъдат много горещи, напр. двигател, радиатор и части на изпускателната система за отработени газове.

▶ Оставете двигателя да се охлади и пипайте само посочените по-долу компоненти.

Ако трябва да извършвате дейности в двигателния отсек, докосвайте само следните компоненти:

- преден капак
- капачка на отвора за пълнене на моторно масло
- капачка на резервоара за течност за стъклочи-стачки
- капачка на разширителния съд за охлаждателна течност

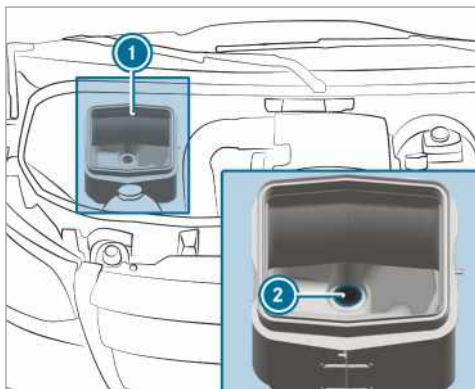

- ▶ Отворете предния капак (→ Страница 268).
- ▶ Отстранете замърсяванията от изпускателния вентил за водата (2) от въздухосмукателната кутия (1).

Отводняване на горивния филтър

▲ ПРЕДУПРЕЖДЕНИЕ Опасност от пожар и експлозия на горивото

Горивата са лесно запалими.

- ▶ Непременно избягвайте огън, открита светлина, пушени и образуване на искри.
- ▶ Преди зареждането изключете двигателя и, ако е налично, допълнителното отопление.

▲ ПРЕДУПРЕЖДЕНИЕ Опасност от пожар и експлозия на горивото

Горивата са лесно запалими. Има опасност от пожар и експлозия при контакт с горещи компоненти.

▶ Оставете двигателя и изпускателната система за отработени газове да се охлаждат.

1 **УКАЗАНИЕ** Повреди на двигателя поради закъсняло отводняване на горивния филтър

Автомобили с дизелов двигател: закъснялото отводняване на горивния филтър може да доведе до повреди на двигателя.

Когато контролната лампа  светне, веднага отводнете горивния филтър.

🔥 УКАЗАНИЕ ЗА ОПАЗВАНЕ НА ОКОЛНАТА СРЕДА Замърсяване на околната среда поради неподходящо изхвърляне

▶ Изхвърлете сместа от вода и гориво екологосъобразно.

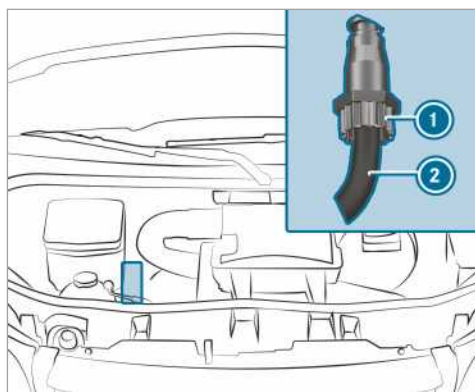

OM642

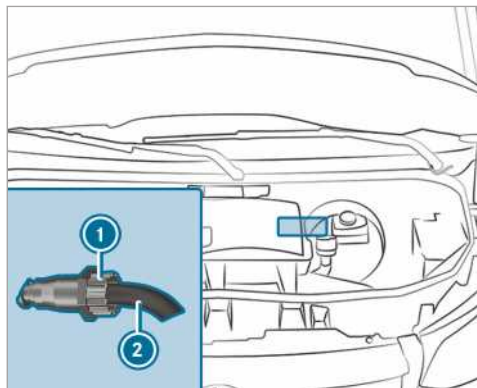

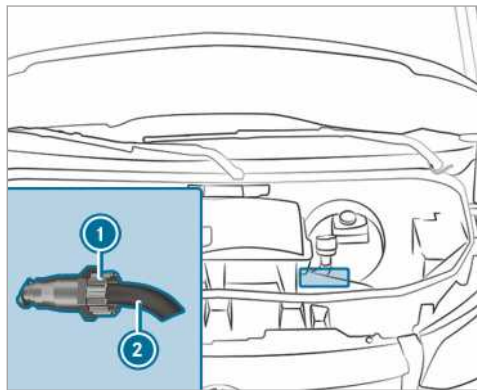

OM651 задвижване на предните колела



OM651 задвижване на задните колела

- ▶ Спрете автомобила на безопасно място и го обезопасете срещу неволно потегляне.
- ▶ Изключете допълнителното отопление (→ Страница 103).
- ▶ Изключете двигателя.
- ▶ Отворете предния капак (→ Страница 268).
- ▶ Поставете подходящ съд за събиране под изпускателния маркуч ②.
- ▶ Включете подаването на контакт.
- ▶ Отвинтете изпускателната пробка ①, докато от изпускателния маркуч ② потече смес от вода и гориво.
- ▶ Завинтете изпускателната пробка ①, след като се съберат около 0,2 л от сместа от вода и гориво.
След 30 секунди електрическата горивна помпа сама спира изтичането на сместа от вода и гориво.

- ▶ След отводняването изключете подаването на контакт.
- ▶ Изхвърлете екологично събраната смес от вода и гориво, например в квалифициран специализиран сервиз.
- ▶ Проверете дали изпускателната пробка ① е завинтена.
Ако двигателят работи и изпускателната пробка ① е отвинтена, ще загубите гориво от изпускателния маркуч ②.
- ▶ Затворете предния капак (→ Страница 268).
- ▶  **Контролната лампа не изгасва след отводняването:** отводнете отново горивния филтър.
- ▶  **Контролната лампа не изгасва след второто отводняване:** потърсете квалифициран специализиран сервиз.

Mercedes-Benz ви препоръчва отводняването на горивния филтър да бъде извършено в квалифициран специализиран сервиз.

Почистване и поддръжка

Указания за измиването на автомобила в автомивката

▲ ПРЕДУПРЕЖДЕНИЕ Опасност от произшествие вследствие на намаленото спирателно действие след измиване на автомобила

След измиване на автомобила Вашите спирачки имат намалено спирателно действие.

- ▶ След измиването на автомобила задействайте спирачките на автомобила внимателно като се съобразявате с пътната обстановка, докато пълното спирателно действие отново се възстанови.

Внимавайте автомивката да е подходяща за размера на автомобила.

Преди измиване на автомобила в автомивка обърнете външните огледала навътре и при наличие на допълнителна антена я демонтирайте. В противен случай можете да повредите антената, външните огледала или автомобила.

При напускане на автомивката проверете дали сте отворили отново външните огледала и дали сте монтирали обратно антената, ако има такава.

За предотвратяването на повреда по Вашия автомобил обърнете внимание на следното преди използването на автомивката:

- Страничните стъкла и плъзгащият се прозорец да са напълно затворени.
- Вентилаторът на вентилацията и отоплението да са изключени.

- Превключвателят на стъклочистачките да е в позиция **0**.

При силни замърсявания предварително почистете автомобила преди да влезете в автомивката.

- ① Ако след измиването на автомобила отстранявате ваксата от челното стъкло и гумената лента на перата на стъклочистачките, предотвратяват образуването на петна и намаляват шумовете от стъклочистачките.

Указания за използването на водоструйка

▲ ПРЕДУПРЕЖДЕНИЕ Опасност от произшествие при използване на водоструйки с дюзи с кръгла струя

Водната струя на дюза на водоструйка с кръгла струя (дюза на водоструйка с плоска струя) може да причини външно незабележими повреди по гумите или по елементите на ходовата част.

Така повредени компоненти могат да откажат неочаквано.

- ▶ При почистването на автомобила не използвайте водоструйка с дюзи с кръгла струя.
- ▶ Сменяйте незабавно повредени гуми или елементи на ходовата част.

В никакъв случай не ползвайте уред за почистване под високо налягане в пътническото отделение на автомобила. Водната струя и пръските, предизвикани от уреда за почистване под високо налягане, могат сериозно да повредят автомобила.

За предотвратяването на повреди по Вашия автомобил обърнете внимание на следното при използването на водоструйка:

- При 25-градусови дюзи с плоска струя и фрези за почистване на замърсявания спазвайте минимално разстояние от 30 см от автомобила, а при дюзи с кръгла струя – 70 см и спазвайте указанията в ръководството за експлоатация на производителя на уреда.

- Не насочвайте дюзата на водоструйката директно към чувствителни части като гуми, процеци, електрически компоненти, акумулаторни батерии, осветителни тела и вентилационни отвори.
- При камера за заден ход спазвайте минимално разстояние от 50 см.

Ръчно измиване на автомобил

Спазвайте законовите разпоредби, например в някои държави ръчното измиване е позволено само на специално обозначени места за измиване.

- ▶ Използвайте мек почистващ препарат, например автошампоан.
- ▶ Мийте автомобила с хладка вода и мека автомобилна гъба. При това автомобилът да не се излага на пряка слънчева светлина.
- ▶ Напръскайте автомобила внимателно с вода и го подсушете с кърпа от естествена кожа. Внимавайте водната струя да не е насочена директно към решетката за подаване на въздух. Не оставяйте вентилатора в това време да работи.
- ▶ Не оставяйте препарат за почистване да изсъхне върху лаковото покритие.

След като зимата настъпи, отстранявайте грижливо и възможно най-скоро образувалите се наслоявания от солта, посипана по пътищата.

Указания за поддръжка на лаковото покритие и матовото лаково покритие

■ УКАЗАНИЕ Повреда на лака и корозия поради недостатъчна поддръжка

Ако замърсяванията от птичи екскременти и други остатъци не бъдат отстранени обстойно и навреме, това може да доведе до повреда на лака и по-късно до корозия.

- ▶ При замърсявания почиствайте лака и матовия лак по възможност основно и веднага.

Спазвайте следните указания:

	Указания за почистване и поддръжка	Избягване на повреди по лака
Лаково покритие	<ul style="list-style-type: none"> • Остатъци от насекоми: накинете с препарат за отстраняване на насекоми и след това измийте. • Птичи екскременти: накинете с вода и след това измийте. • Охладителна течност, спирачна течност, дървесни смоли, масла, горива и смазки: отстранете с кърпа, напоена с почистващ бензин или бензин за запалки чрез леко триене. • Спирачна течност: измийте с вода. • Пръски от катран: използвайте препарат за отстраняване на катрани. • Вакса: използвайте препарат за отстраняване на силикон. 	<ul style="list-style-type: none"> • Не залепвайте стикери, фолио или подобни. • По възможност отстранете замърсяването веднага.
Матово лаково покритие	<ul style="list-style-type: none"> • Използвайте само одобрените от Mercedes-Benz препарати за поддръжка. 	<ul style="list-style-type: none"> • Не полирайте автомобила и алуминиевите джанти. • В автомивки не използвайте програми за миене с последващо третиране с гореща вакса. • Не ползвайте лакоочистители, абразивни/полиращи продукти, продукти за запазване на гланца, например вакса. • Извършвайте ремонти на боята само в квалифициран специализиран сервиз.

Указания за поддръжка на компонентите на автомобила

▲ ПРЕДУПРЕЖДЕНИЕ Опасност от притискане при почистване на челното стъкло при включени стъклочистачки.

Ако при почистването на челното стъкло се задвижат стъклочистачките или перата им, можете да се нараните.

▶ Преди челното стъкло или перата на стъклочистачките да бъдат почистени, винаги изключвайте стъклочистачките и подаването на контакт.

▲ ПРЕДУПРЕЖДЕНИЕ Опасност от изгаряне при допир до крайната изпускателна тръба и накрайника на изпускателната тръба

Крайните изпускателни тръби и накрайниците на крайните изпускателни тръби може да са

много горещи. При допир до тези части от автомобила може да се изгорите.

▶ Винаги бъдете особено внимателни в зоната на крайните изпускателни тръби и на техните накрайници и дръжте децата далеч от тази зона.

▶ Преди допир оставете автомобилната част да изстине.

Спазвайте следните указания:

	Указания за почистване и поддръжка	Избягване на повреди по автомобила
Колела/ джанти	Да се използва вода и почистващ препарат за джанти, несъдържащ киселини.	<ul style="list-style-type: none"> • За отстраняване на спирачен прах не използвайте почистващи препарати за джанти, съдържащи киселини. В противен случай може да увредите колесните болтове или спирачните компоненти. • За да не се образува корозия по спирачните дискове и спирачните накладки, след почистване се движете няколко минути и едва тогава спрете автомобила. Спирачните дискове и спирачните накладки се нагряват и подсушават.
Стъкла	Почиствайте стъклата отвътре и отвън с влажна кърпа и препоръчани от Mercedes-Benz почистващи препарати.	За почистване на вътрешната страна да не се използват сухи кърпи, абразивни препарати или почистващи препарати, съдържащи разтворители.
Пера на стъклочи-стачките	Избършете вдигнатите пера на стъклочи-стачките с влажна кърпа.	Не почиствайте перата на стъклочи-стачките прекалено често.
Външно осветление	Почиствайте стъклата с мокра гъба и мек почистващ препарат, например автошампоан.	Да се използват само препарати или кърпи, подходящи за почистване на пластмасови стъкла.
Датчици	Датчиците в предната и задната броня и в облицовката на радиатора да се почистват с мека кърпа и автошампоан.	При използване на водоструйка спазвайте минимално разстоянието от 30 см.
Камера за заден ход или камера 360°	Почистете обектива на камерата с чиста вода и мека кърпа.	Не използвайте водоструйка.
Теглително-прикачно устройство	<ul style="list-style-type: none"> • Отстранете налепа от ръжда от сферата, например с телена четка. • Избършете замърсяванията с кърпа, която не пуска влакна. • След почистването смажете леко с масло или с грес сферичната глава. • Да се спазват указанията за поддръжка в ръководство за експлоатация на производителя на теглително-прикачното устройство. 	Не почиствайте теглича с водоструйка или разтворител.
Плъзгаща се врата	<ul style="list-style-type: none"> • Отстранете чуждите тела в зоната на контактните пластини и върховете на контактните щифтове на плъзгащата се врата. • Почистете контактните пластини и върховете на контактните щифтове с деликатно почистващо средство и мека кърпа. 	Не смазвайте или не гресирайте контактните пластини и върховете на контактните щифтове.

	Указания за почистване и поддръжка	Избягване на повреди по автомобила
Стъпала	<ul style="list-style-type: none"> • Почиствайте електрическите стъпала и корпуса им с водоструйка. • След почистването напръскайте страничните водачи със силиконов спрей. • Почиствайте стъпалата в бронята с водоструйка. 	Не използвайте никаква грес или масло като смазочен материал.
Алуминиеви бордови стени	<ul style="list-style-type: none"> • Почистете алуминиевите бордови стени с вода и неутрално или леко алкално средство за миене. 	За почистване на бордовите стени не използвайте абразивни препарати.

Указания за поддръжка на интериора

▲ ПРЕДУПРЕЖДЕНИЕ Опасност от нараняване поради отделяне на пластмасови компоненти след използване на препарати за поддръжка, съдържащи разтворители

При поддръжката и почистването с препарати съдържащи разтворители- структурата на повърхностите в копитата може да стане шуплеста.

При отваряне на въздушните възглавници, могат да се отделят пластмасови компоненти.

▶ За почистване на копитата да не използват почистващи препарати и препарати за поддръжка- съдържащи разтворители.

▲ ПРЕДУПРЕЖДЕНИЕ Опасност от нараняване- или опасност за живота вследствие избелвани или боядисвани предпазни колани

При избелване или боядисване предпазните колани могат да изгубят своята еластичност.

Така напр. при произшествие предпазните колани могат да се скъсат или повредят.

▶ Предпазните колани никога да не се избелват или боядисват.

Спазвайте следните указания:

	Указания за почистване и поддръжка	Избягване на повреди по автомобила
Предпазни колани	Почистете с хладка вода и сапунен разтвор.	<ul style="list-style-type: none"> • Не използвайте химически почистващи препарати. • Не изсушавайте предпазния колан чрез излагане на топлина над 80 °C или директна слънчева светлина.
Дисплей	Повърхностите да се почистват внимателно с микрофибърна кърпа и препарат за почистване на TFT/LCD-дисплеи.	<ul style="list-style-type: none"> • Изключете дисплея и го оставете да се охлади. • Не използвайте други препарати.
Пластмасови облицовки	<ul style="list-style-type: none"> • Почистете с влажна микрофибърна кърпа. • При силно замърсяване: използвайте препоръчан от Mercedes-Benz препарат за поддръжка. 	<ul style="list-style-type: none"> • Не залепвайте стикери, фолио или подобни. • Да не се допуска контакт с козметика, препарати против насекоми и слънцезащитни кремове.
Естествено дърво/декоративни елементи	<ul style="list-style-type: none"> • Почистете с микрофибърна кърпа. • Оптика черен лак: почиства се с влажна кърпа и стандартен сапунен разтвор. • При силно замърсяване: използвайте препоръчан от Mercedes-Benz препарат за поддръжка. 	Не използвайте почистващи препарати с разтворители, политури и вакса.

	Указания за почистване и поддръжка	Избягване на повреди по автомобила
Тапицерия на тавана	Почистете с мека четка или сух шампоан.	
Тапицерии на седалки от плат	Почистете с прахосмукачка замърсяванията, например трохи или прах, и след това забършете с влажна микрофибърна кърпа и 1-процентов сапунен разтвор цялата тапицерия на седалките. Не почиствайте само отделни места. Използвайте препарати за почистване и поддръжка, препоръчани от Mercedes-Benz.	Не използвайте препарати за почистване и поддръжка, съдържащи масла.
Тапицерии на седалки от изкуствена кожа	Почистете с прахосмукачка замърсяванията, например трохи или прах, и след това забършете с влажна микрофибърна кърпа и 1-процентов сапунен разтвор цялата тапицерия на седалките. Не почиствайте само отделни места. Използвайте препарати за почистване и поддръжка, препоръчани от Mercedes-Benz.	Не използвайте микрофибърна кърпа. Не използвайте препарати за почистване и поддръжка, съдържащи масла.
Тапицерии на седалки от естествена кожа	Почистете с прахосмукачка замърсяванията, като например трохи, прах, и след това забършете с влажна памучна кърпа тапицерията на седалките. При силно замърсяване: за поддръжка на кожата използвайте препоръчан от Mercedes-Benz препарат за кожа.	Не използвайте микрофибърна кърпа. Не използвайте препарати за почистване и поддръжка, съдържащи масла.
Волян и скоростен или избирателен лост	Почистете внимателно с влажна кърпа.	
Педали и стелки	Почистете внимателно с влажна кърпа.	Не използвайте препарати за почистване и поддръжка.
Вътрешно пространство	Почистете внимателно с влажна кърпа.	<ul style="list-style-type: none"> • Не използвайте водоструйка. • След почистването оставете вътрешното пространство да изсъхне напълно. • Не допускайте да проникват течности в гънките или отворите.
Завеси	Почиствайте завесите само на химическо чистене.	Не перете завесите.

Аварийна ситуация

Изваждане на сигналната жилетка

Сигналната жилетка се намира в отделениято за вещи във вратата на водача.

▶ Извадете сигналната жилетка от отделениято за вещи.

ⓘ В отделенията за вещи на задните странични врати и на вратата на спътника могат също да бъдат прирани сигнални жилетки.

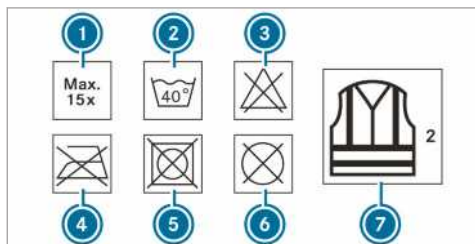

- ① Максимален брой на изпирианията
- ② Максимална температура на пране
- ③ Да не се избелва
- ④ Да не се глади
- ⑤ Да не се използва сушилна машина
- ⑥ Без химическо чистене
- ⑦ Тази жилетка съответства на клас 2

Определените в законовия стандарт изисквания са изпълнени само ако сигналната жилетка е с правилния размер и е напълно закопчана.

Обновяване на сигналната жилетка:

- при повреда на отразяващата лента или замърсяване, което не може да се отстрани
- при надвишаване на максималния брой изпириания
- при отслабване на флуоресцентните свойства

Предупредителен светлоотразителен триъгълник

Изваждане на предупредителния светлоотразителен триъгълник

Предупредителният светлоотразителен триъгълник се намира във вратата на спътника.

▶ Извадете предупредителния светлоотразителен триъгълник от отделениято за вещи.

Поставяне на предупредителния светлоотразителен триъгълник

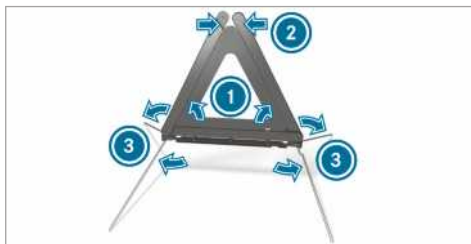

▶ Издърпайте нагоре страничните рефлектори ①, докато образуват триъгълник, и ги свържете чрез горния бутон ②.

▶ Разтворете крачетата ③ надолу, като ги издърпате настрани.

Аптечка

Аптечката се намира в отделениято за вещи във вратата на спътника.

▶ Извадете аптечката от отделениято за вещи.

Изваждане и прибиране на пожарогасителя

▲ ПРЕДУПРЕЖДЕНИЕ Опасност от произшествия заради неправилно закрепен пожарогасител в зоната на краката на водача

Пожарогасител в зоната на краката на водача може да ограничи хода на педалите или да блокира натиснат педал.

Това застрашава експлоатационната- и пътна безопасност на автомобила.

Освен това пожарогасителят може да изпадне в зоната на краката и да нарани водача или други пътници в автомобила.

Винаги съхранявайте и закрепвайте пожарогасителя надлежно в държача по време на пътуването.

Не изваждайте пожарогасителя по време на пътуване.

Изваждане

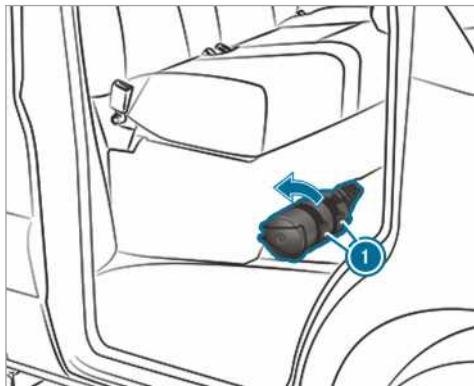

▶ Издърпайте планките на държача на пожарогасителя ① нагоре.

▶ Извадете пожарогасителя.

Прибиране

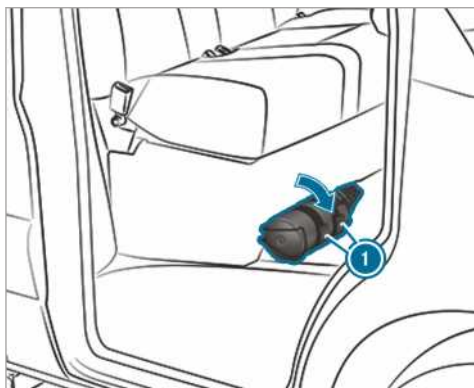

▶ Приберете пожарогасителя.

▶ Натиснете планките на държача на пожарогасителя ① надолу.

① При автомобили с десен волан пожарогасителят се намира на седалката на спътника от лявата страна на посоката на движение.

Спукана гума

Указания при спукана гума

▲ ПРЕДУПРЕЖДЕНИЕ Опасност от произшествие вследствие на гума без налягане

Гума без налягане силно влошава характеристиките на движение, както и маневреността и спирачното поведение на автомобила.

- ▶ Не се движете с гума без налягане.
- ▶ Сменете гумата без налягане с резервно колело или информирайте квалифициран специализиран сервис.

В зависимост от оборудването на автомобила при спукана гума имате следните възможности:

- **Автомобили с Mercedes PRO connect:** в случай на авария можете да осъществите аварийно повикване чрез бутона за повикване на сервисно обслужване в таванния модул за управление (→ Страница 244).
- **Всички автомобили:** сменете колелото (→ Страница 320).

Акумулаторна батерия

Указания за 12-V-акумулаторна батерия

▲ ПРЕДУПРЕЖДЕНИЕ Опасност от произшествие вследствие на неквалифицирани работи по акумулаторната батерия

Неквалифицирани работи по акумулаторната батерия могат да доведат напр. до късо съединение. Вследствие на това може да се стигне до ограничаване на функциите на важни за безопасността системи, напр. на осветителната система, на ABS (антиблокиращата система) или на ESP® (електронната стабилизираща програма). Експлоатационната безопасност на Вашия автомобил може да е ограничена.

В следните ситуации можете да изгубите контрола над автомобила:

- при задействането на спирачките
- При резки движения на волана и/или несъобразена скорост
- ▶ При късо съединение или подобен инцидент незабавно информирайте квалифициран специализиран сервис.
- ▶ Не продължавайте пътуването.
- ▶ Извършвайте работи по акумулаторната батерия винаги в квалифициран специализиран сервис.

- Допълнителна информация за ABS (→ Страница 144)
- Допълнителна информация за ESP® (→ Страница 145)

Mercedes-Benz Ви препоръчва смяната на 12-V-акумулаторната батерия да бъде извършена в квалифициран специализиран сервис, напр. в оторизиран сервис на Mercedes-Benz.

Ако искате лично да смените акумулаторната батерия, спазвайте следните указания:

- Винаги сменяйте дефектната акумулаторна батерия с такава, която отговаря на специфичните изисквания на автомобила.
- Монтажни елементи, като напр. обезвъздушителния маркуч, ъглови накрайник и капачките на полюсите, вземете от новата акумулаторна батерия.
- Внимавайте обезвъздушителният маркуч винаги да е свързан с първоначалния отвор от страната на акумулаторната батерия.

Монтирайте наличните или включените в новия комплект тапи.

В противен случай може да се отделят газове или киселина от акумулаторната батерия.

- Внимавайте монтажните елементи да бъдат повторно монтирани по същия начин.

Mercedes-Benz Ви препоръчва с оглед на безопасността използването на акумулаторни батерии, проверени и одобрени от Mercedes-Benz за Вашия автомобил. Тези акумулаторни батерии предлагат повишена защита срещу изтичане, за да не попадне киселина върху пътниците, в случай че батерията бъде засегната при произшествие.

▲ ПРЕДУПРЕЖДЕНИЕ Опасност от експлозия вследствие на електростатичен заряд

Електростатичен заряд може да доведе до образуване на искри и вследствие на това да възпламени лесно избухливата газова смес на акумулаторна батерия.

- ▶ За разсейването на наличен електростатичен заряд, преди боравенето с акумулаторната батерия допрете металния корпус.

Лесно избухливата газова смес възниква при зареждането на акумулаторната батерия, както и при външната помощ за стартиране.

▲ ПРЕДУПРЕЖДЕНИЕ Опасност от киселинно изгаряне от киселина за акумулаторна батерия

Киселината за акумулаторна батерия е корозивна.

- ▶ Избягвайте контакт с кожата, очите или дрехите.
- ▶ Не се навеждайте над акумулаторната батерия.
- ▶ Не вдъшвайте газове от акумулаторната батерия.
- ▶ Дръжте акумулаторната батерия далеч от деца.

- ▶ Измийте веднага киселината за акумулаторната батерия обилно с чиста вода и незабавно потърсете лекарска помощ.

УКАЗАНИЕ ВЪВ ВРЪЗКА С ОКОЛНАТА СРЕДА Вреди върху околната среда вследствие на неправилно изхвърляне на акумулаторни батерии



Акумулаторните батерии съдържат замърсители. Законът забранява те да се изхвърлят заедно с битовите отпадъци.



Изхвърляйте акумулаторните батерии екологосъобразно. Предавайте разредени акумулаторни батерии в квалифициран специализиран сервиз или на пункт за връщане на негодни за употреба акумулаторни батерии.

Ако клемите на акумулаторната батерия от 12-V-трябва да бъдат свързани, обърнете се към квалифициран специализиран сервиз.

При боравенето с акумулаторни батерии спазвайте указанията за безопасност и предпазните мерки.



Опасност от експлозия



Огън, открита светлина и пушене са забранени при боравенето с акумулаторната батерия. Избягвайте образуването на искри.



Електролитът или киселината за акумулаторната батерия е разяждащо вещество. Избягвайте контакт с кожата, очите или дрехите. Носете защитно облекло, по-специално ръкавици, престилка и маска на лицето. Веднага изплакнете с чиста вода пръски от електролита или от киселината. Ако е необходимо потърсете лекар.



Носете защитни очила.



Дръжте децата далеч.



Спазвайте това ръководство за експлоатация.

Ако продължително време не използвате автомобила или редовно шофирате по къси отсечки:

- Включете акумулаторната батерия към препоръчано от Mercedes-Benz зарядно устройство.
- За разделянето на клемите на акумулаторната батерия се обърнете към квалифициран специализиран сервиз.

Външна помощ за стартиране и зареждане на 12-V-акумулаторната батерия

▶ За зареждането на акумулаторната батерия и за външната помощ за стартиране използване винаги на точката за външно подаване на ток при стартиране в двигателния отсек.

I УКАЗАНИЕ Повреда на акумулаторната батерия вследствие на свръхнапрежение

При зареждането със зарядно устройство без ограничаване на зарядното напрежение акумулаторната батерия или електрониката на автомобила могат да бъдат повредени.

- ▶ Използвайте само зарядни устройства с максимално зарядно напрежение от 14,8 V.

▲ ПРЕДУПРЕЖДЕНИЕ Опасност от експлозия вследствие на запалим водород в газообразно състояние

При процеса на зареждане акумулаторна батерия генерира водород в газообразно състояние. Ако предизвикате късо съединение или се стигне до образуването на искри, водородът в газообразно състояние може да се възпламени.

- ▶ Внимавайте плюсовата клема на свързана акумулаторна батерия да не се допира до части на автомобила.
- ▶ Никога не поставяйте метални предмети или инструменти върху акумулаторна батерия.
- ▶ При свързването- и разделянето на клемите на акумулаторната батерия задължително съблюдавайте посочената последователност на клемите на акумулаторната батерия.
- ▶ При стартиране с външна помощ винаги внимавайте да свързвате само полосите на акумулаторна батерия с идентична полярност.
- ▶ При външната помощ за стартиране задължително съблюдавайте посочената последователност за свързването- и разделянето

на клемите на кабела за помощ за стартиране.

- ▶ При работещ двигател недейте да свързвате- или разделяте клемите на акумулаторната батерия.

▲ ПРЕДУПРЕЖДЕНИЕ Опасност от експлозия при процеса на зареждане и при външната помощ за стартиране

При процеса на зареждане и при външната помощ за стартиране от акумулаторната батерия може да се отдели избухлива газова смес.

- ▶ Задължително избягвайте огън, открита светлина, образуване на искри и пушени.
- ▶ При процеса на зареждане и при външната помощ за стартиране осигурете достатъчно проветряване.
- ▶ Не се навеждайте над акумулаторна батерия.

▲ ПРЕДУПРЕЖДЕНИЕ Опасност от експлозия при замръзнала акумулаторна батерия

Разредена акумулаторна батерия може да замръзне още при температури около точката на замръзване.

Ако след това подавате външна помощ за стартиране или зареждате акумулаторната батерия, може да се отдели газ от батерията.

- ▶ Преди зареждането или външната помощ за стартиране винаги размразявайте замръзнала акумулаторна батерия.

Ако при температурите около или под точката на замръзване контролните/предупредителните лампи на дисплей инструмента не светват, има много голяма вероятност разредената акумулаторна батерия да е замръзнала.

В този случай спазвайте следните точки:

- Не давайте външна помощ за стартиране и не зареждайте акумулаторната батерия.
- Експлоатационният живот на размразена акумулаторна батерия може да е доста скъсен.
- Поведението при стартиране може да се влоши, особено при ниска температура.
- Препоръчва се проверка на размразена акумулаторна батерия от квалифициран специализиран сервиз.

1 УКАЗАНИЕ Повреда вследствие на многобройни или продължителни опити за стартиране

Вследствие на многобройни или продължителни опити за стартиране катализаторът може да бъде повреден от неизгоряло гориво.

▶ Избягвайте многобройни и продължителни опити за стартиране.

При външна помощ за стартиране и при зареждане на акумулаторната батерия спазвайте следващите точки:

- Използвайте само неповредени кабели за външна помощ за стартиране/кабели за зареждане с достатъчно напречно сечение и изолирани полюсни клеми.
- Неизолирани части на полюсните клеми не трябва да се допират до други метални части, докато кабелите за помощ за стартиране/кабелите за зареждане са свързани с акумулаторната батерия/с точката за външно подаване на ток при стартиране.
- Кабелите за външна помощ за стартиране/кабелите за зареждане не трябва да се допират до части, които при работещ двигател могат да се задвижат.
- Винаги внимавайте да не сте електростатично заредени нито Вие, нито акумулаторната батерия.
- Задължително избягвайте огън и открита светлина.
- Не се навеждайте над акумулаторна батерия.
- **При зареждане:** използвайте само проверени и одобрени от Mercedes-Benz зарядни устройства и прочетете ръководството за експлоатация на зарядното устройство, преди да зареждате акумулаторната батерия.

При външна помощ за стартиране допълнително спазвайте следните точки:

- Подавайте външна помощ за стартиране само от акумулаторни батерии с номинално напрежение от 12-V.
- Автомобилите не трябва да се допират.
- ▶ **Автомобил с главен превключвател на акумулаторната батерия:** проверете дали главният превключвател е включен (→ Страница 120).
- ▶ Обезопасете автомобила с помощта на паркинг-спирачката.
- ▶ **Автомобили с автоматична предавателна кутия:** поставете предавателната кутия на позиция **P**.
- ▶ **Автомобили с механична предавателна кутия:** включете на празен ход.

- ▶ Изключете подаването на контакт и всички електрически консуматори.
- ▶ Отворете предния капак (→ Страница 268).

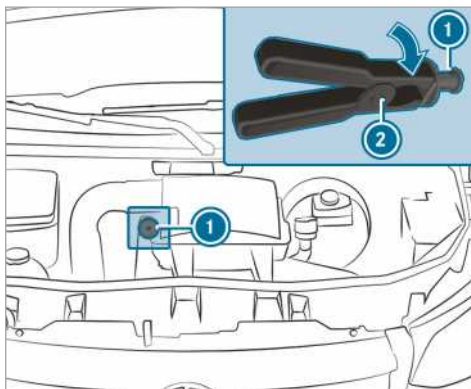

Точка за външно подаване на ток при стартиране (пример)

- ① **Автомобил с десен волан:** точката за външно подаване на ток при стартиране може да се разположи и от противоположната страна.
- ▶ Свалете капачето на положителния полюс на външната акумулаторна батерия.
- ▶ Свържете плюсовата клема на кабела за външна помощ при стартиране/кабела за зареждане първо с положителния полюс на външната акумулаторна батерия.
- ▶ С плюсовата клема ② на кабела за помощ при стартиране, първо бутнете с леко завъртане надясно червената защитна капачка на приспособлението за външно подаване на ток ①.
- ▶ Закачете плюсовата клема за положителния полюс на приспособлението за външно подаване на ток ①.
- ▶ **При външната помощ за стартиране:** оставете двигателя на подаващия външна помощ за стартиране автомобил да работи на обороти на празен ход.
- ▶ Свържете минусовия полюс на външната акумулаторна батерия и масовата точка на собствения автомобил с кабела за външна помощ за стартиране/кабела за зареждане. При това започнете от външната акумулаторна батерия.
- ▶ **При външна помощ за стартиране:** стартирайте двигателя на собствения автомобил.
- ▶ **При зареждането:** процесът на зареждане стартира.
- ▶ **При външна помощ за стартиране:** оставете двигателите да работят за няколко минути.
- ▶ **При външна помощ за стартиране:** преди разделянето на клемите на кабела за помощ за стартиране

тиране включете електрически консуматор на собствения автомобил, напр. отоплението на задното стъкло или осветлението.

Когато процесът на външната помощ за стартиране/ процесът на зареждане е приключен:

- ▶ Първо освободете кабела за външна помощ за стартиране/ кабела за зареждане от масовата точка и от минусовия полюс на външната акумулаторна батерия, след това от плюсовия контакт на точката за стартиране с външно подаване на ток ❶ и плюсовия полюс на външната акумулаторна батерия. При това започнете съответно от контактите на собствения автомобил. При откачане на плюсовата клемма ❷ от точката за външна помощ при стартиране ❶, червената защитна капачка отново изскача в изходно положение.

Допълнителна информация ще получите в квалифициран специализиран сервиз.

Монтаж и демонтаж на подово покритие (автомобили със задвижване на задните колела)

- ▲ **ПРЕДУПРЕЖДЕНИЕ** Опасност от произшествия в резултат на предмети в пространството за краката на водача

Предмети в краката на водача могат да ограничат хода на педалите или да блокират натиснат педал.

Това застрашава експлоатационната- и пътна безопасност на автомобила.

- ▶ Приберете всички предмети в автомобила на безопасно място, за да не могат да попаднат в краката на шофьора.
- ▶ Уверете се, че стелките или килимчетата на пода не се пързаят и има достатъчно свободно пространство за педалите.
- ▶ Не поставяйте няколко стелки и килимчета едно върху друго.

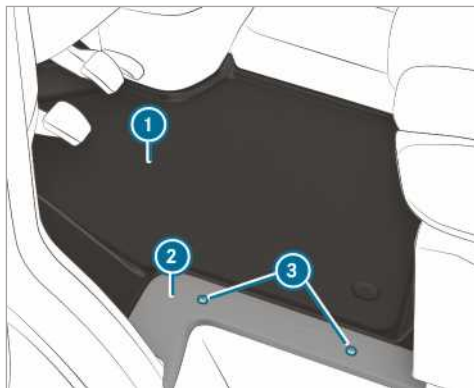

- ▶ Изключете всички електрически консуматори.
- ▶ **Демонтаж:** отвийте винтовете ❸ и свалете капака ❷.
- ▶ Извадете подово покритие ❶.
- ▶ **Монтиране:** поставете подовото покритие ❶ и го подравнете по стойката на седалката на водача и входа.
- ▶ Поставете капака ❷ и отново завинтете винтовете ❸.

Разделяне на клемите на стартерната акумулаторна батерия

- ❗ **УКАЗАНИЕ** Повреждане на електрически агрегати

Ако откачите клемите на стартерната акумулаторна батерия преди да сте изключили двигателя и да сте извадили ключа от контактната ключалка, може да повредите електрически агрегати.

- ▶ Изключете двигателя и извадете контактния ключ. Едва тогава освободете клемите на стартерната акумулаторна батерия. Внимавайте винаги да разделяте клемите първо на стартерната акумулаторна батерия в кутията за акумулаторна батерия в пространството за краката отляво. В противен случай електрически агрегати, като напр. генератора, може да бъдат повредени.

- ❗ **УКАЗАНИЕ** Повреждане на електрониката на автомобила

Ако не откачите стартерната акумулаторна батерия както е описано, може да повредите електрониката на автомобила.

- ▶ Винаги откачайте клемите на стартерната акумулаторна батерия в описаната по-долу последователност и в никакъв случай не

разменяйте клемите! В противен случай електрониката на автомобила може да се повреди.

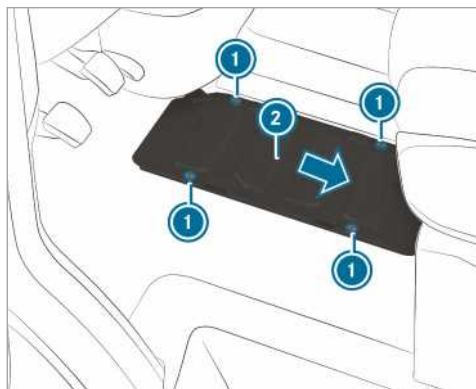

Автомобили със задвижване на задните колела

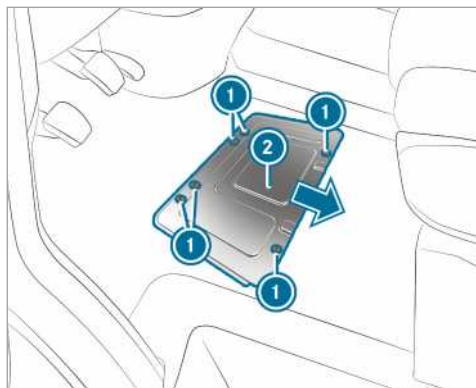

Автомобили със задвижване на предните колела

Ако предполагаемият престой или спиране от движение на автомобила е повече от три седмици, извадете акумулатора. Благодарение на това ще предотвратите разреждане на акумулаторната батерия чрез потребление на енергия в покой.

- ▶ **Автомобили с главен превключвател на акумулаторната батерия:** изключете главния превключвател на акумулаторната батерия .
- ▶ **Автомобили без главен превключвател на акумулаторната батерия:** изключете всички електрически консуматори.
- ▶ Изключете двигателя и захранването с напрежение.
- ▶ Демонтирайте подовото покритие (→ Страница 286).

- ▶ Отвийте винтовете ① и бутнете капака на акумулаторната батерия ② по посока на стрелката. Винтовете трябва да са над по-големите гнезда.
- ▶ Повдигнете капачето на отделението за батерии ② нагоре.

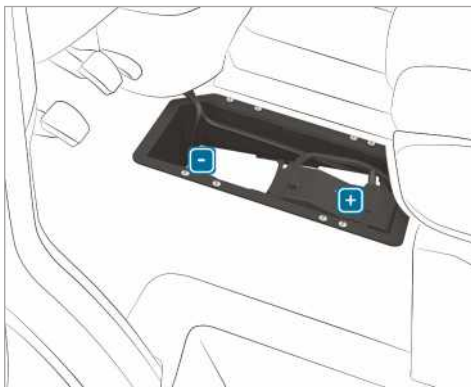

- ▶ Първо освободете отрицателната клема на акумулаторната батерия и я свалете така, че клемата да не се опира вече до полюса.
- ▶ Отстранете капачето на положителната клема.
- ▶ Освободете положителната клема и заедно с кутията на входния предпазител завъртете странично нагоре.

Монтаж или демонтаж на стартерната акумулаторна батерия

Автомобили със задвижване на задните колела: демонтаж на стартерната акумулаторна батерия



- ▶ Откачете клемите на стартерната акумулаторна батерия (→ Страница 286).
- ▶ Издърпайте обезвъздушителния маркуч ① с присъединителния ъгъл от връзката на обезвъздушителния капак.

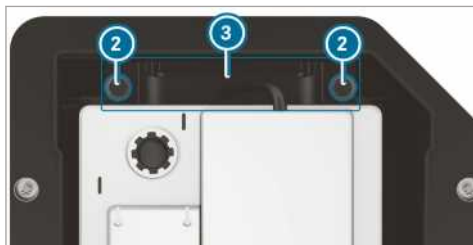

- ▶ Издърпайте нагоре винтовете ② на държача ③.
- ▶ Избутайте стартерната акумулаторна батерия от нейния фиксатор по посока на движението.
- ▶ Отворете нагоре скобите на стартерната акумулаторна батерия и я извадете от кутията за акумулаторната батерия.

Автомобили със задвижване на задните колела: монтаж на стартерна акумулаторна батерия

- ▶ При свързване на клемите на стартерната акумулаторна батерия спазвайте мерките и указанията за безопасност (→ Страница 284).

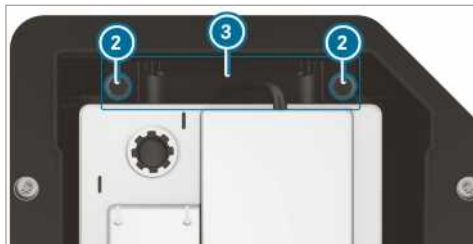

- ▶ Поставете стартерната акумулаторна батерия в кутията.
- ▶ Спуснете надолу скобите на стартерната акумулаторна батерия.
- ▶ Бутнете стартерната акумулаторна батерия срещу посоката на движение в нейния фиксатор.
- ▶ Поставете държача ③.
- ▶ Завинтете винтовете ② на държача ③, с който стартерната акумулаторна батерия е застопорена.



- ▶ Поставете обезвъздушителния маркуч ① с присъединителния ъгъл във връзката на обезвъздушителния капак.
- ▶ Свържете клемите на стартерната акумулаторна батерия (→ Страница 286).

Mercedes-Benz Ви препоръчва смяната на стартерната акумулаторна батерия да бъде извършена в квалифициран специализиран сервиз, напр. в оторизиран сервиз на Mercedes-Benz.

Ако искате лично да смените стартерната акумулаторна батерия, спазвайте следните указания:

- Винаги сменяйте дефектната стартерна акумулаторна батерия с такава, която отговаря на специфичните изисквания на автомобила.
- Монтажни елементи, като напр. обезвъздушителния маркуч, ъгловия накрайник и капачките на полюсите, вземете от новата стартерна акумулаторна батерия.
- Внимавайте обезвъздушителният маркуч винаги да е свързан с първоначалния отвор от страната на акумулаторната батерия.

Монтирайте наличните или включените в новия комплект тапи.

В противен случай може да се отделят газове или киселина от акумулаторната батерия.

- Внимавайте монтажните елементи да бъдат повторно монтирани по същия начин.

Автомобили със задвижване на предните колела: демонтаж на стартерна акумулаторна батерия

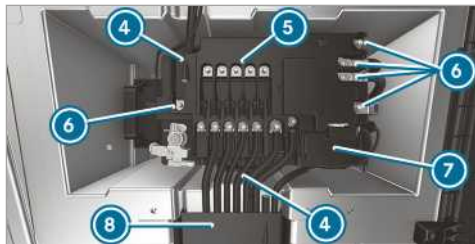

- ▶ Откачете клемите на стартерната акумулаторна батерия (→ Страница 286).
- ▶ Отворете капачката на кабелния капан ⑧.
- ▶ Отворете покритието на плюсовия полюс ⑦.

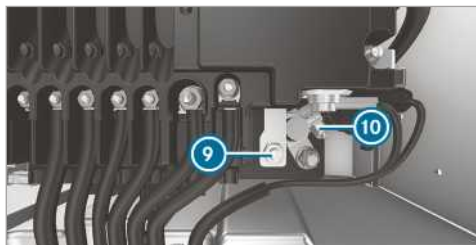

- ▶ Развийте гайката ⑨ и плюсовия полюс ⑩.
- ▶ Развийте гайките ⑥ на проводниците, свалете проводниците и ги сложете настрана.
- ▶ Разтворете фиксиращите палчета ④ на кутията с входни предпазители.
- ▶ Отделете кутията с входни предпазители от акумулаторната батерия и я бутнете надясно напред.
- ▶ Обърнете кутията с входни предпазители нагоре и назад.



- ▶ Издърпайте обезвъздушителния маркуч ① с присъединителния ъгъл от връзката на обезвъздушителния капак.

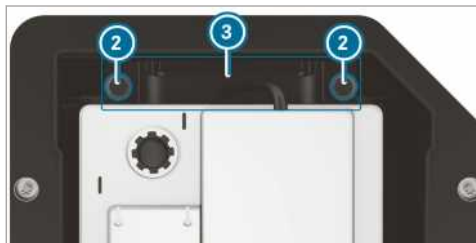

- ▶ Издърпайте нагоре винтовете ② на държача ③ и издърпайте държача нагоре.
- ▶ Избухайте стартерната акумулаторна батерия от нейния фиксатор напречно на посоката на движение.
- ▶ Отворете нагоре скобите на стартерната акумулаторна батерия и я повдигнете от кутията за акумулаторната батерия.

Автомобили със задвижване на предните колела: монтаж на стартерна акумулаторна батерия

- ▶ При свързване на клемите на стартерната акумулаторна батерия спазвайте мерките и указанията за безопасност (→ Страница 284).
- ▶ Поставете стартерната акумулаторна батерия в кутията.
- ⓘ Внимавайте да не бъде прещипан проводник.
- ▶ Спуснете надолу скобите на стартерната акумулаторна батерия.
- ▶ Избухайте стартерната акумулаторна батерия в нейния фиксатор напречно на посоката на движение.

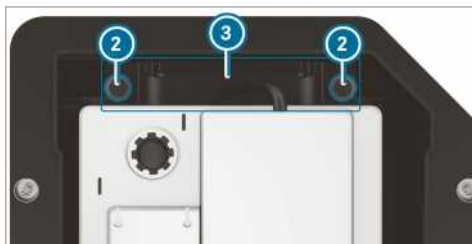

- ▶ Поставете държача ③.
- ▶ Завинтете винтовете ② на държача ③, с който стартерната акумулаторна батерия е застопорена.



- ▶ Поставете обезвъздушителния маркуч ① с присъединителния ъгъл във връзката на обезвъздушителния капак.
- ▶ Поставете кутията с входни предпазители върху акумулаторната батерия.

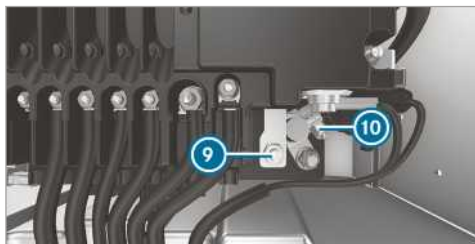
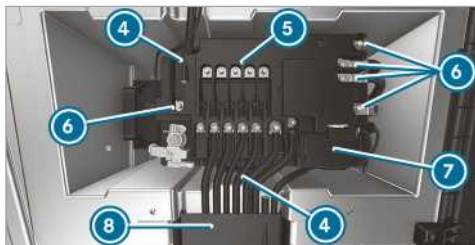

- ▶ Свържете плюсовия полюс **10** и затворете капака **7**.
- ▶ Поставете проводниците върху монтажните болтове.
- ▶ Затегнете гайките **6** за проводниците с указания на кутията с входни предпазители въртящ момент **5**.

Mercedes-Benz Ви препоръчва смяната на стартерната акумулаторна батерия да бъде извършена в квалифициран специализиран сервиз, напр. в оторизиран сервиз на Mercedes-Benz.

Ако искате лично да смените стартерната акумулаторна батерия, спазвайте следните указания:

- Винаги сменяйте дефектната стартерна акумулаторна батерия с такава, която отговаря на специфичните изисквания на автомобила.
- Монтажни елементи, като напр. обезвъздушителния маркуч, ъгловия накрайник и капачките на полюсите, вземете от новата стартерна акумулаторна батерия.
- Внимавайте обезвъздушителният маркуч винаги да е свързан с първоначалния отвор от страната на акумулаторната батерия.

Монтирайте наличните или включените в новия комплект тапи.

В противен случай може да се отделят газове или киселина от акумулаторната батерия.

- Внимавайте монтажните елементи да бъдат повторно монтирани по същия начин.

Откачане на допълнителната акумулаторна батерия в двигателния отсек

! УКАЗАНИЕ Повреждане на електрически агрегати

Ако откачите клемите на стартерната акумулаторна батерия преди да сте изключили двигателя и да сте извадили ключа от контактната ключалка, може да повредите електрически агрегати.

- ▶ Изключете двигателя и извадете контактния ключ. Едва тогава освободете клемите на стартерната акумулаторна батерия. Внимавайте винаги да разделяте клемите първо на стартерната акумулаторна батерия в кутията за акумулаторна батерия в пространството за краката отляво. В противен случай електрически агрегати, като напр. генератора, може да бъдат повредени.

! УКАЗАНИЕ Повреждане на електрониката на автомобила

Ако не откачите допълнителната акумулаторна батерия както е описано, може да повредите електрониката на автомобила.

- ▶ Винаги откачайте клемите на допълнителната акумулаторна батерия в описаната по-долу последователност и в никакъв случай не разменяйте клемите! В противен случай електрониката на автомобила може да се повреди.

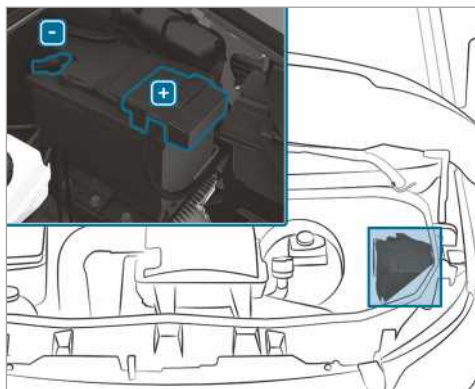

- ▶ При разделяне на клемите на допълнителната акумулаторна батерия спазвайте мерките и указанията за безопасност (→ Страница 284).
- ▶ Изключете всички електрически консуматори.
- ▶ Изключете двигателя и захранването с напрежение.

- ▶ Отворете предния капак (→ Страница 268).
- ▶ Първо освободете отрицателната клемма на допълнителната акумулаторна батерия и я свалете така, че клемата да не се опира вече до полюса.
- ▶ Отстранете капачето на положителната клемма.
- ▶ Освободете и свалете положителната клемма.

Разделяне на клемите на допълнителната акумулаторна батерия под многоместната седалка до водача

! УКАЗАНИЕ Повреждане на електрически агрегати

Ако откачите клемите на стартерната акумулаторна батерия преди да сте изключили двигателя и да сте извадили ключа от контактната ключалка, може да повредите електрически агрегати.

- ▶ Изключете двигателя и извадете контактния ключ. Едва тогава освободете клемите на стартерната акумулаторна батерия. Внимавайте винаги да разделяте клемите първо на стартерната акумулаторна батерия в кутията за акумулаторна батерия в пространството за краката отляво. В противен случай електрически агрегати, като напр. генератора, може да бъдат повредени.

! УКАЗАНИЕ Повреждане на електрониката на автомобила

Ако не откачите допълнителната акумулаторна батерия както е описано, може да повредите електрониката на автомобила.

- ▶ Винаги откачайте клемите на допълнителната акумулаторна батерия в описаната по-долу последователност и в никакъв случай не разменяйте клемите! В противен случай електрониката на автомобила може да се повреди.

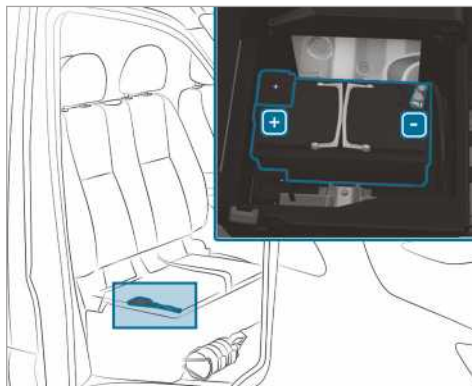

- ▶ При разделяне на клемите на допълнителната акумулаторна батерия спазвайте мерките и указанията за безопасност (→ Страница 284).
- ▶ Изключете всички електрически консуматори.
- ▶ Изключете двигателя и захранването с напрежение.
- ▶ Обърнете нагоре седалищната площ на многоместната седалка до водача (→ Страница 66).
- ▶ Първо освободете отрицателната клемма на допълнителната акумулаторна батерия и я свалете така, че клемата да не се опира вече до полюса.
- ▶ Отстранете капачето на положителната клемма.
- ▶ Освободете и свалете положителната клемма.

- i** Ако допълнителната акумулаторна батерия се намира под седалка на спътника без обърната нагоре седалищна площ, при разделянето на клемите и монтажа на допълнителната акумулаторна батерия се обърнете към квалифициран специализиран сервиз.

Бутане/теглене на автомобила

Допустими методи за теглене на автомобила

В случай на авария Mercedes-Benz Ви препоръчва да транспортирате Вашия автомобил, вместо да го теглите.

! УКАЗАНИЕ Повреди по автомобил вследствие на неправилно теглене на автомобила

- ▶ Съблюдавайте указанията и инструкциите за тегленето на автомобила.

! УКАЗАНИЕ Щети поради бутане на автомобила

Ако автомобил със задвижване на предните колела и автоматична предавателна кутия бъде

бутан при изключен двигател твърде далеч и бързо, той може да бъде повреден.

▶ Не бутайте автомобила по-далеч от 15 м максимално с пешеходна скорост.

- 1** **Автомобили с автоматична предавателна кутия и задвижване на задните колела:** при неизправност автоматичната предавателна кутия може да е блокирана в позиция [P]. Ако автоматичната предавателна кутия не може да се включи в позиция [N], транспортирайте автомобила (→ Страница 294). За транспортиране на автомобила е необходимо транспортно

превозно средство със съоръжение за повдигане.

- i** **Автомобили с автоматична предавателна кутия и задвижване на предните колела:** при неизправност автоматичната предавателна кутия може да е блокирана в позиция [P]. Можете да повдигнете ръчно паркинг-блокировката (→ Страница 125). Ако автоматичната предавателна кутия не може да се включи в позиция [N], транспортирайте автомобила (→ Страница 294). За транспортиране на автомобила е необходимо транспортно превозно средство със съоръжение за повдигане.

Допустими методи за теглене на автомобила

			
	двамата моста на земята	повдигнат преден мост	повдигнат заден мост
Автомобили с механична предавателна кутия	Да, максимално 100 км с 50 км/ч	Да, максимално 100 км с 50 км/ч	Да, максимално 50 км с 50 км/ч
Автомобили с автоматична предавателна кутия и задвижване на задните колела	Да, максимално 50 км с 50 км/ч	Да, максимално 50 км с 50 км/ч	Да, когато воланът е застопорен с щанга в средна позиция
Автомобили с автоматична предавателна кутия и задвижване на предните колела	Не (при изключен двигател) Да (при работещ двигател), максимум 5 км с 20 км/ч	Да	Не (при изключен двигател) Да (при работещ двигател), максимум 5 км с 20 км/ч
Автомобили със задвижване на всички колела	Да, максимално 50 км с 50 км/ч	Не	Не

Теглене на автомобила с повдигнат мост: тегленето трябва да се извършва само от фирми за теглене на автомобили.

Теглене на автомобила с двата моста на земята

- ▶ Спазвайте указанията относно допустимите методи за теглене на автомобила (→ Страница 291).
- ▶ Уверете се, че акумулаторната батерия е със свързани клеми и е заредена.

Ако акумулаторната батерия е изтощена:

- Двигателят не може да бъде стартиран.
- Електрическата паркинг-спирачка не може да бъде освободена или задействана.

- **Автомобили с автоматична предавателна кутия:** автоматичната предавателна кутия не може да бъде включена в позиция [N] или [P].

1 УКАЗАНИЕ Шети поради бутане на автомобила

Ако автомобил със задвижване на предните колела и автоматична предавателна кутия бъде бутан при изключен двигател твърде далеч и бързо, той може да бъде повреден.

▶ Не бутайте автомобила по-далеч от 15 м максимално с пешеходна скорост.

! **УКАЗАНИЕ** Повреда вследствие на твърде бързо или на твърде голямо разстояние теглене на автомобила

Вследствие на твърде бързо или на твърде голямо разстояние теглене на автомобила може да се стигне до повреда на силовото предаване.

- ▶ Не превишавайте скорост на теглене от 50 км/ч.
- ▶ Не превишавайте разстояние на теглене от 50 км.

i **Автомобили с автоматична предавателна кутия и задвижване на задните колела:** при неизправност автоматичната предавателна кутия може да е блокирана в позиция **[P]**. Ако автоматичната предавателна кутия не може да се включи в позиция **[N]**, транспортирайте автомобила (→ Страница 294). За транспортиране на автомобила е необходимо транспортно превозно средство със съоръжение за повдигане.

i **Автомобили с автоматична предавателна кутия и задвижване на предните колела:** при неизправност автоматичната предавателна кутия може да е блокирана в позиция **[P]**. Можете да повдигнете механично паркинг-блокировката (→ Страница 125). Ако автоматичната предавателна кутия не може да се включи в позиция **[N]**, транспортирайте автомобила (→ Страница 294). За транспортиране на автомобила е необходимо транспортно превозно средство със съоръжение за повдигане.

▲ **ПРЕДУПРЕЖДЕНИЕ** Опасност от произшествие при тегленето на автомобил с твърде голямо тегло

Ако автомобилът, който трябва да се стартира с теглене- или да се тегли, е по-тежък от допустимата обща маса на Вашия автомобил, могат да възникнат следните ситуации:

- халката за теглене се скъсва.
- съставът от автомобили да поднесе и дори да се обърне.
- ▶ Ако се стартира с теглене- или се тегли друг автомобил, неговото тегло не трябва да надвишава допустимата обща маса на собствения автомобил.

Ако автомобил трябва да бъде теглен или стартиран с теглене, неговото тегло не трябва да надвишава допустимата обща маса на влекача.

▶ Информация за допустимата обща маса на съответния автомобил можете да откриете на типова табелка на автомобила .

- ▶ **Автомобили с автоматична предавателна кутия:** не отваряйте вратата на водача или на спътника, тъй като в противен случай автоматичната предавателна кутия превключва автоматично в позиция **[P]**.
- ▶ Монтирайте халката за теглене (→ Страница 295).
- ▶ Закрепете устройството за теглене на автомобил.

! **УКАЗАНИЕ** Повреда вследствие на неправилно закрепване

- ▶ Закрепвайте въже за теглене или щанга за теглене само за халката за теглене.

i Можете да закрепите устройството за теглене и към теглително-прикачното устройство.

! **УКАЗАНИЕ** Опасност от повреда и произшествие при теглене на автомобила с въже

Ако не спазвате мерките за безопасност и защита при теглене с въже, има опасност от произшествие.

При теглене на автомобила с въже спазвайте следните точки:

- ▶ По възможност захванете въжето за теглене от една и съща страна на двата автомобила.
- ▶ Обърнете внимание, че въжето за теглене не трябва да надвишава дължината предписана по закон.
- ▶ Маркирайте въжето за теглене по средата, например с бяла кърпа (30 x 30см). По този начин останалите участници в движението ще разпознаят ситуацията на теглене.
- ▶ По време на движение наблюдавайте стоповите на тегления автомобил. Спазвайте винаги такова разстояние, че въжето за теглене да не провисва.
- ▶ За тегленето на автомобила не използвайте стоманени въжета или вериги. В противен случай можете да повредите автомобила.

- ▶ Изключете автоматичното заключване (→ Страница 45).
- ▶ Не активирайте HOLD функцията.
- ▶ Изключете защитата срещу принудително теглене на автомобила (→ Страница 58).
- ▶ Изключете активния спирачен асистент (→ Страница 148).
- ▶ **Автомобили с автоматична предавателна кутия:** включете автоматичната предавателна кутия в позиция **[N]**.
- ▶ **Автомобили с механична предавателна кутия:** включете на празен ход **[N]**.

- ▶ Освободете паркинг-спирачката.
- ▶ **Автомобили с механична предавателна кутия:** включете подаването на контакт, в противен случай блокировката на волана може да се задейства.

▲ ПРЕДУПРЕЖДЕНИЕ Опасност от произшествие вследствие на ограничени, важни за безопасността функции при тегленето на автомобила

Важни за безопасността функции са ограничени или вече не са на разположение в следните ситуации:

- Подаването на контакт е изключено.
- Спирачната система или сервоуправлението са неизправни.
- Захранването с електроенергия или бордовата електрическа мрежа са неизправни.

Ако след това Вашият автомобил се тегли, за завъртането на волана и за задействането на спирачките може да е необходима значително повече сила.

- ▶ Използвайте шанга за теглене.
- ▶ Преди тегленето на автомобила се уверете, че кормилната уредба е със свободен ход.

■ УКАЗАНИЕ Повреда на двигателя вследствие на твърде големи сили на опън

Рязко потегляне може да повреди автомобила вследствие на твърде големи сили на опън.

- ▶ Потеглетте бавно и плавно.

Теглене на автомобила с вдигнат преден или заден мост

■ УКАЗАНИЕ Повреда при включено подаване на контакт

Ако при теглене на автомобила с вдигнат преден или заден мост оставите включено подаването на контакт, задействане на ESP® може да повреди спирачната система.

- ▶ Подаване на контакт трябва да е изключено.

■ УКАЗАНИЕ Повреда вследствие на неправилен демонтаж или монтаж на карданните валове

Ако при монтажа на карданните валове не използвате нови винтове, карданните валове може да се повредят.

При монтажа на карданните валове винаги използвайте нови винтове.

Карданните валове трябва да се монтират и демонтират само от квалифициран и специализиран персонал.

- ① При повреда на предния мост повдигнете автомобила за предния мост, а при повреда на задния мост - за задния мост.
- ① **Автомобили с автоматична предавателна кутия и задвижване на задните колела:** при неизправност автоматичната предавателна кутия може да е блокирана в позиция [P]. Ако автоматичната предавателна кутия не може да се включи в позиция [N], транспортирайте автомобила (→ Страница 294). За транспортиране на автомобила е необходимо транспортно превозно средство със съоръжение за повдигане.
- ① **Автомобили с автоматична предавателна кутия и задвижване на предните колела:** при неизправност автоматичната предавателна кутия може да е блокирана в позиция [P]. Можете да повдигнете механично паркинг-блокировката (→ Страница 125). Ако автоматичната предавателна кутия не може да се включи в позиция [N], транспортирайте автомобила (→ Страница 294). За транспортиране на автомобила е необходимо транспортно превозно средство със съоръжение за повдигане.

- ▶ Спазвайте указанията относно допустимите методи за теглене на автомобила (→ Страница 291).
- ▶ При надвишаване на максимално допустимата отсечка на теглене трябва да се демонтират карданните валове към задвижващите мостове.
- ▶ **Автомобили с автоматична предавателна кутия:** включете автоматичната предавателна кутия в позиция [N].
- ▶ **Автомобили с механична предавателна кутия:** включете на празен ход [N].
- ▶ Освободете паркинг-спирачката.
- ▶ Изключете подаването на контакт.

Натоварване на автомобила с цел транспортиране

- ▶ Спазвайте указанията за теглене на автомобила (→ Страница 294) (→ Страница 292).
- ▶ За натоварването на автомобила закрепете устройството за теглене към халката за теглене.
- ▶ **Автомобили с автоматична предавателна кутия:** включете автоматичната предавателна кутия в позиция [N].

ⓘ **Автомобили с автоматична предавателна кутия:** при неизправности на електрическата система автоматичната предавателна кутия може да бъде блокирана в позиция **[P]**. За превключването на **[N]** захранете с напрежение бордовата електрическа мрежа (→ Страница 284).

▶ **Автомобили с механична предавателна кутия:** включете на празен ход **[N]**.

▶ Натоварете автомобила.

▶ **Автомобили с автоматична предавателна кутия:** включете автоматичната предавателна кутия в позиция **[P]**.

▶ **Автомобили с механична предавателна кутия:** включете на първа предавка **[1]** или на предавка за заден ход **[R]**.

▶ Осигурете автомобила чрез паркинг-спирачката срещу задвижване.

▶ Закрепете здраво автомобила с ремъци само на колелата.

Автомобили със задвижване на всички колела/ автомобили с автоматична предавателна кутия

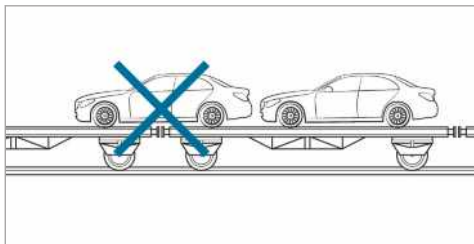

▶ Внимавайте предният и задният мост да са спрени върху същия автомобил за пътна помощ.

! **УКАЗАНИЕ** Повреда на силовото предаване вследствие на неправилно позициониране

▶ Не позиционирайте автомобила над свързка на автомобила-транспортер.

! **УКАЗАНИЕ** Щети по автомобила поради неправилно товарене на автомобила

Ако автомобил със задвижване на всички колела по време на товарене чрез хидравличната платформа бъде наклонен, бутан или задвижен, той може да бъде повреден.

▶ При товарене намествайте автомобилите със задвижване на всички колела на собствен ход.

▶ При изваден ключ или отворена врата не движете автомобила или опорната му повърхност.

Място за съхранение на халката за теглене

Халката за теглене се намира в кутията с инструменти в пространството за краката (→ Страница 297).

Халка за теглене

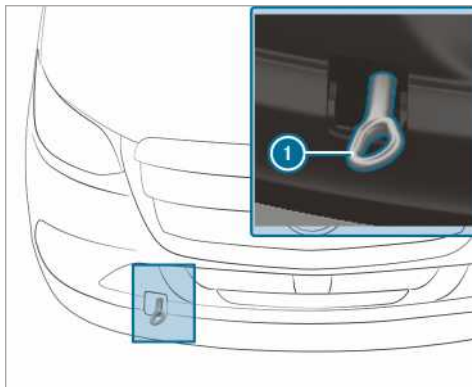

Монтиране и демонтиране на халката за теглене

▶ **Монтиране на халката за теглене в предната част:** натиснете капака отгоре и го извадете.

▶ Завинтете докрай надясно халката за теглене **①** и я затегнете.

▶ **Демонтиране на халката за теглене от предната част:** отвийте наляво халката за теглене **①**.

▶ Поставете капака със зъбчетата нагоре и го натиснете надолу, докато се фиксира.

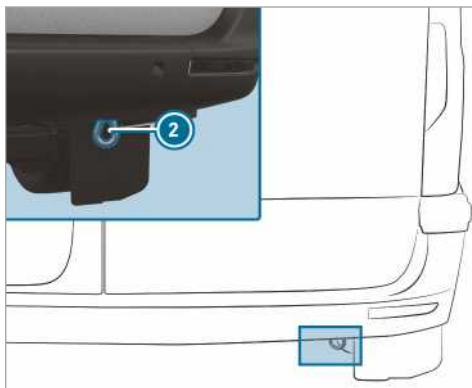

Халка за теглене в задната част (автомобил с регистрация като лек автомобил)

ⓘ Халката за теглене в задната част **②** е здраво прикрепена към автомобила.

! **УКАЗАНИЕ** Повреда вследствие на неправилно използване на халката за теглене

При освобождаването на автомобила чрез изтегляне с помощта на халката за теглене може да се стигне до повреда по автомобила.

▶ Използвайте халка за теглене само за тегленето на автомобила или за стартирането чрез теглене на автомобила.

Стартиране чрез теглене на автомобила (аварийно стартиране на двигателя)

Автомобили с автоматична предавателна кутия

! **УКАЗАНИЕ** Повреда на автоматичната предавателна кутия вследствие на стартиране чрез теглене

Вследствие на стартиране чрез теглене на автомобили с автоматична предавателна кутия, тя може да бъде повредена.

▶ Не стартирайте с теглене автомобили с автоматична предавателна кутия.

▶ Не стартирайте чрез теглене автомобили с автоматична предавателна кутия.

Автомобили с механична предавателна кутия

▶ Спазвайте указанията за теглене на автомобила (→ Страница 291).

▶ Ако се налага оставете двигателя и изпускателната система за отработени газове да се охладят.

▶ Включете подаването на контакт.

▶ Включете втора или трета предавка.

▶ Освободете паркинг-спирачката.

▶ Стартирайте автомобила чрез теглене при натиснат докрай педал на съединителя.

▶ Освободете бавно педала на съединителя.

▶ Когато двигателят стартира, веднага включете на празен ход.

▶ Спрете съобразно правилата за движение.

▶ Свалете устройството за стартиране чрез теглене.

▶ Демонтирайте халката за теглене.

▶ Проверете автомобила в квалифициран специализиран сервиз.

Електрически предпазители

Указания за електрическите предпазители

! **ПРЕДУПРЕЖДЕНИЕ** Риск от злополуки и наранявания вследствие претоварени проводници

Когато манипулирате, шунтирате или заменят дефектен предпазител с предпазител с по-висок ампераж, електрическите проводници могат да се претоварят.

Вследствие на това могат да възникне пожар.

▶ винаги заменяйте дефектните предпазители със специфицирани нови предпазители с правилен ампераж.

! **УКАЗАНИЕ** Повреда вследствие грешни предпазители

Вследствие грешни предпазители могат да се повредят електрически компоненти или системи.

▶ Използвайте само разрешени за Mercedes-Benz предпазители със съответната зададена стойност на обезопасяване.

Електрическите предпазители на Вашия автомобил служат за изключване на неизправни токови вериги. Активирането на даден предпазител води до отказ на свързаните с него компоненти и съответните функции.

Изгорелите предпазители трябва да се сменят с равностойни предпазители, които се разпознават по техния цвят и стойност на обезопасяване. Схемата на разположение на предпазителите и допълнителни указания за електрическите предпазители и релета ще намерите в допълнителното ръководство „Разположение на предпазителите“.

! **УКАЗАНИЕ** Повреда или неизправно функциониране вследствие влага

Вследствие влага може да се стигне до неизправно функциониране или повреда по електрическата инсталация.

▶ При отворена кутия с предпазители внимавайте, в кутията с предпазители да не може да прониква влага.

▶ При затварянето на кутията с предпазители се уверете, че уплътнението на капака приляга правилно към кутията с предпазители.

Когато новопоставен предпазител отново изгори, оставете квалифициран сервиз да намери и отстрани причината.

Преди смяната на предпазителя се уверете в следното:

- Автомобилът е подсигурен срещу потегляне.
- Всички електрически консуматори са изключени.
- Подаването на контакт е изключено.

Електрическите предпазители са разпределени в различни кутии:

- Кутия с предпазители в пространството за краката на спътника (→ Страница 297)
- Кутия с предпазители в стойката на седалката на водача (→ Страница 297)

Отваряне на кутията с предпазители в стойката на седалката на водача

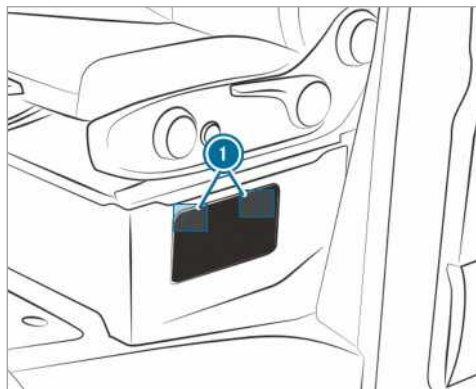

- ▶ **Отваряне:** притиснете надолу закопчалките ① на капака и ги откачете.
- ▶ Свалете капака.

Отваряне на кутията с предпазители в пространството за краката на спътника

- ▶ Отключете и свалете капака на нишата в пространството за краката (→ Страница 297).

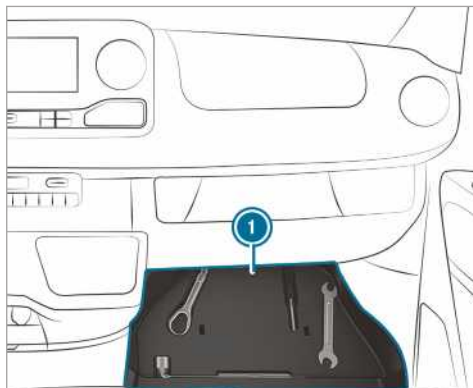

- ▶ Извадете вложката ① с бордовите инструменти.

Бордови инструменти

Информация за бордовите инструменти

Бордовите инструменти се намират в нишата от страна на спътника, в пространството за краката (→ Страница 297).

Бордовите инструменти включват:

- халка за теглене
- отвертка Torx, кръстата и плоска отвертка
- Допълнително бордовите инструменти може да съдържат напр. следното:
 - гаечен ключ
 - ключ за колесните болтове

Отключване и сваляне на капака на нишата

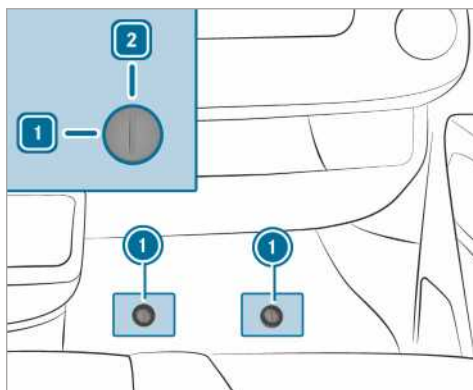

- ▶ Извадете гумената стелка от пространството за крака на спътника.

▶ **Отключване:** завъртете механизма за бързо заключване и отключване ❶ наляво в позиция 1.

▶ Повдигнете леко капака и го извадете.

Поставяне на капака и заключване

▶ Вмъкнете капака и го натиснете надолу.

▶ Натиснете механизма за бързо заключване и отключване надолу ❶, докато се фиксира стабилно.

▶ **Заключване:** завъртете механизма за бързо заключване и отключване ❶ надясно в позиция 2.

Изваждане на бордовите инструменти

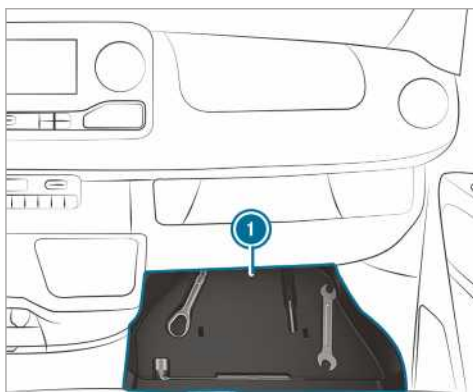

▶ Извадете бордовите инструменти от нишата ❶.

Хидравличен крик

Информация за хидравличния крик

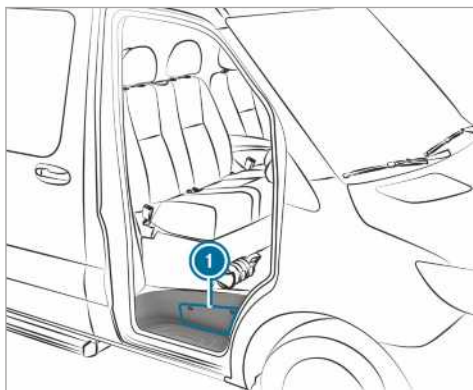

Хидравличният крик се намира в странично отделение ❶ над стъпалото на вратата на спътника.

В зависимост от оборудването крикът има максимално тегло от 7,5 кг. Максималната натоварване на крика ще намерите върху лепенката на крика. При функционална неизправност се обърнете към квалифициран специализиран сервис.

Поддръжка на крика:

- След употреба почистете и отново намажете със смазка всички подвижни части.
- На всеки шест месеца изваждайте и прибирайте изцяло буталата.

Изваждане на крика и щангата за хидравличния лост

Условия

- Вратата на спътника е отворена.

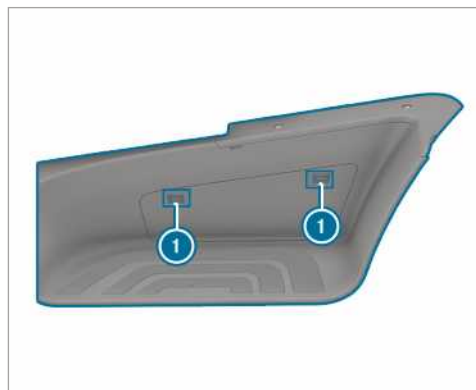

▶ **Отваряне:** притиснете надолу закопчалките ❶ на капака и ги откачете.

▶ Свалете капака.

▶ Издърпайте докрай поставката и оставете върху стъпалото.



- ▶ Извадете крика ② и щангата за хидравличния лост.
- ▶ **Затваряне:** натиснете силно капака, така че закопчалките ① да се фиксират.

Шумове или необичайни динамични характеристики

По време на движение следете за поява на вибрации, шумове и необичайно пътно поведение, напр. теглене на една страна. Това може да е индикация за неизправност на джантите или гумите. При съмнение за неизправност в гумите намалете скоростта. Спрете при първа възможност и проверете джантите и гумите за евентуални неизправности. Скрити неизправности в гумите също може да са причина за необичайното поведение на автомобила. Ако не са различни неизправности, джантите и гумите трябва да бъдат проверени в квалифициран специализиран сервиз.

Редовна проверка на колелата и гумите

A ПРЕДУПРЕЖДЕНИЕ Опасност от произшествие поради повредени гуми

Повредени гуми могат да доведат до загуба на налягане в гумата.

Така е възможно да загубите контрол над автомобила.

- ▶ Проверявайте редовно гумите за повреди и ако откриете такива, ги сменете.

A ПРЕДУПРЕЖДЕНИЕ Аквапланинг поради прекалено нисък профил на гумата

При прекалено нисък профил на гумата сцеплението на гумата спада. Профилът на гумата вече не може да отблъсква водата.

Ето защо при мокра пътна настилка съществува опасност от аквапланинг, най-вече при несъобразена скорост.

При прекалено високо или ниско налягане в гумата гумите може да се износят на различни места по своята ходова част.

- ▶ Редовно проверявайте дълбочината на профила и състоянието на протектора на гумата по цялата ширина на всички гуми.

Минимална дълбочина на профила при

- Летни гуми: 3 мм
- M+S-гуми: 4 мм

- ▶ С оглед на безопасността сменяйте гумите преди да достигнат предписаната от закона минимална дълбочина на профила.

Проверявайте редовно колелата и гумите за повреди, минимум на всеки две седмици, както и след пътуване по пресечен терен или по отсечки с лоша пътна настилка. Повредените колела могат да доведат до загуба на налягане в гумите.

Следете за неизправности като:

- срязвания по гумата
- пробождания по гумата
- скъсвания по гумата
- издутини по гумата
- огъване или силна корозия по колелата

Правете следните проверки на всички колела редовно, най-малко веднъж месечно или при необходимост, напр. преди по-дълго пътуване или пътуване по пресечен терен:

- Проверка на налягането в гумите (→ Страница 302)
- Проверка на капачките на вентилите
Вентилите трябва да са защитени със специално одобрени от Mercedes-Benz за вашия автомобил капачки на вентили за предпазване от влага и замърсяване.
- Визуална проверка на дълбочината на профила и на състоянието на протектора на гумата по цялата ширина
Минималната дълбочина на профила при летни гуми е 3 мм, а при зимни гуми 4 мм.

Информация за движение с летни гуми

При температури под 10 °C летните губят значително еластичността си и съответно сцеплението и спирачните възможности. Оборудвайте автомобила си с M+S гуми. Вследствие експлоатацията при много ниски температури по летните гуми могат да възникнат пукнатини и гумите да бъдат трайно повредени. Ние не можем да поемем отговорност за такъв вид повреда.

При монтирани летни гуми задължително спазвайте максимално допустимата скорост.

Ако сте монтирали летни гуми:

- Проверка на налягането в гумите (→ Страница 302)
- Рестартиране на системата за контрол на налягането в гумите (→ Страница 314)

Информация за M+S гуми

При температури под 10 °C използвайте зимни или всесезонни гуми - двата вида са обозначени с M+S.

При зимни пътни условия само зимните гуми с допълнителния символ Снежинка  заедно с обозначението M+S предлагат най-доброто сцепление.

Само с тези гуми системите за пътна безопасност, като на пр. ABS и ESP®, може да функционират оптимално и през зимата. Тези гуми са разработени специално за движение в сняг.

За безопасно пътно поведение използвайте за всички колела M+S-гуми от един и същ производител и с един и същ профил.

При монтирани M+S-гуми задължително спазвайте максимално допустимата скорост.

Ако монтирате M+S-гуми, чиято максимално допустима скорост е по-ниска от максималната скорост на автомобила предвид конструкцията му, в зрителното поле на водача трябва да се закрепят съответна указателна табелка. Ще я получите в квалифициран специализиран сервиз.

Автомобили с Limiter: в този случай с постоянния Limiter ограничете максималната скорост предвид конструкцията до максимално допустимата скорост на M+S-гумите (→ Страница 151).

Ако сте монтирали зимни гуми:

- проверете налягането в гумите (→ Страница 302)
- рестартирайте системата за контрол на налягането в гумите (→ Страница 314)

Указания за веригите за сняг

▲ ПРЕДУПРЕЖДЕНИЕ Опасност от произшествие поради грешен монтаж на веригите за сняг

Автомобили със задвижване на задните колела: ако монтирате вериги за сняг на предните колела, веригите могат да се търкат в каросерията или в елементи на ходовата част.

Така могат да възникнат повреди по автомобила или гумите.

- ▶ Никога не монтирайте вериги за сняг на предните колела.
- ▶ Монтирайте веригите за сняг на задните колела винаги по двойки.
- ▶ **Автомобили с двойни гуми:** монтирайте веригите за сняг на външните колела.

▲ ПРЕДУПРЕЖДЕНИЕ Опасност от произшествие поради грешен монтаж на веригите за сняг

Автомобили със задвижване на предните колела: ако монтирате веригите за сняг на задните колела, те могат да се търкат в каросерията или в елементи на ходовата част.

Така могат да възникнат повреди по автомобила или гумите.

- ▶ Никога не монтирайте вериги за сняг на задните колела.
- ▶ Монтирайте веригите за сняг на предните колела винаги по двойки.

▲ ПРЕДУПРЕЖДЕНИЕ Опасност от произшествие поради неподходящи вериги за сняг

Автомобили със задвижване на всички колела или на предните колела и единични гуми, нямат достатъчно свободно място на предния мост за стандартни вериги за сняг.

Ако монтирате стандартни вериги за сняг, те може да се откачат и да повредят части на шасито или спирачните маркучи.

- ▶ При автомобили със задвижване на всички колела или на предните колела и единични гуми, монтирайте само вериги за сняг, които са одобрени от Mercedes-Benz за тези гуми.

Mercedes-Benz Ви препоръчва, с оглед на безопасността, използването на вериги за сняг, които са проверени и одобрени за употреба. Допълнителна информация за препоръчаните от Mercedes-Benz вериги за сняг ще намерите в прегледа за колела и гуми на адрес <https://www.mercedes-benz.de>.

1 УКАЗАНИЕ Повреда на колесните тасове поради монтирани вериги за сняг

Когато монтирате вериги за сняг на колела със стоманени джанти, можете да повредите колесните тасове.

- ▶ Преди монтажа на веригите за сняг сваляте колесните тасове от колелата със стоманени джанти.

При използване на вериги за сняг спазвайте следното:

- Вериги за сняг са допустими само за определени комбинации колело-гума. Информация за това ще получите в квалифициран специализиран сервиз.
- С оглед на безопасността използвайте само вериги за сняг, одобрени от Mercedes-Benz, или вериги за сняг със същите стандарти за качество.
- Веригите за сняг трябва след около 1 км пробег да бъдат затегнати наново. Само така е възможно оптимално позициониране на веригите за сняг и свободно пространство до прилежащите компоненти.
- **Автомобили със задвижване на всички колела:** монтирайте вериги за сняг на всички колела. При автомобили с двойни гуми монтирайте веригите за сняг на външните колела. Спазвайте ръководството за монтаж на производителя.
- Използвайте вериги за сняг само по плътна снежна покривка. Колкото е възможно по-скоро сваляте веригите за сняг след като стъпите на непокрит със сняг път.

- Локални наредби може да ограничат използването на вериги за сняг. Съблюдавайте съответните правилници, преди да монтирате веригите за сняг.
 - Преди потегляне с вериги за сняг, включете задвижването на всички колела (→ Страница 127).
 - Максимално допустимата скорост при монтирани вериги за сняг е 50 км/ч.
 - **Автомобили с асистент за паркиране:** при монтирани вериги за сняг не използвайте асистента за паркиране PARKTRONIC.
- ⓘ Можете да ограничите максималната скорост на автомобила в режим зимни гуми за постоянно (→ Страница 151).
- ⓘ Можете да изключите ESP® за потеглянето (→ Страница 145). По този начин колелата могат да превъртят и да увеличат теглителната сила.

Налиягане в гумите

Указания за налягането в гумите

▲ ПРЕДУПРЕЖДЕНИЕ Опасност от произшествие поради прекалено ниско или високо налягане в гумите

Гуми с прекалено ниско или високо налягане крият следните опасности:

- Гумите могат да се спукат, особено при увеличаване на натоварването и скоростта.
 - Гумите може да се износят прекалено и/или неравномерно, което може силно да повлияе на сцеплението.
 - Ходовите качества на автомобила, както и маневреността- и спирачното поведение могат да бъдат силно повлияни.
- ▶ Спазвайте препоръчаното налягане на гумите и контролирайте налягането на всички гуми, включително резервното колело
- най-малко веднъж месечно
 - при променено натоварване
 - преди по-дълго пътуване
 - при променени условия на използване, напр. шофиране по пресечен терен
- ▶ Когато е необходимо, коригирайте налягането в гумите.

Прекалено ниското или прекалено високото налягане в гумите води до следното:

- Съкращава експлоатационния живот на гумите.
- улеснява възникването на повреди по гумите.

- Пътното поведение на автомобила се влошава, напр. поради аквапланинг.

▲ ПРЕДУПРЕЖДЕНИЕ Опасност от произшествие при повторно спадане на налягането в гумата

Ако налягането в гумата спадне повторно, е възможно колелото, вентилът или гумата да са повредени.

Прекалено ниското налягане може да доведе до спукване на гумата.

- ▶ Проверете гумата за чужди тела.
- ▶ Проверете за влошена плътност на колелото или вентила.
- ▶ Ако повредата не може да бъде отстранена, информирайте квалифициран сервиз.

Данни относно препоръчаното налягане на монтираните от завода гуми на автомобила ще намерите в таблицата за налягането в гумите, която се намира на стойката на седалката или на В-колоната от страна на водача .

За проверка на налягането в гумата използвайте подходящ манометър. Външният вид на дедана гума не бива да е критерий за налягането в нея.

Автомобили със система за контрол на налягането в гумите: можете да проверите налягането в гумите и чрез бордовия компютър.

Коригирайте налягането в гумите само при студени гуми. Условия за студени гуми:

- Автомобилът е бил паркиран без слънчево облъчване върху гумите за минимум три часа.
- Автомобилът е пътувал по-малко от 1,6 км.

Загриване на гумата с 10 °C повишава налягането в гумата с около 10 kPa (0,1 bar, 1,5 psi). Имайте предвид това, ако проверявате налягането на топли гуми.

Указания за движение с ремарке

За гумите на задния мост важи само препоръчаното в таблицата за налягането в гумите налягане за пълно натоварване.

Таблица за налягането в гумите

Може да намерите таблицата за налягането в гумите на стойката на седалката или съответно на В-колоната от страна на водача.

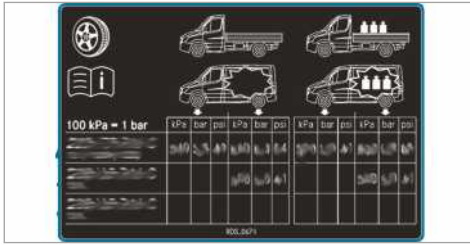

Таблицата за налягането в гумите показва препоръчаното налягане за фабрично монтираните гуми в този автомобил. Препоръчаните налягания в гумите

важат за гуми в студено състояние и различни състояния на натоварване.

Ако пред налягането за гумите е посочен един или повече размери гуми, то следващите данни за налягането в гумите са валидни само за тези размери гуми.

Когато първите размери гуми са придружени от символа , следващите данни за налягането в гумите указват алтернативно налягане в гумите.

Състоянията на натоварване „празен“ или „напълно натоварен“ са посочени в таблицата като различен тежести.

Налягане на гумите на предния мост при автомобили със задвижване на предните колела Макс. натоварване на преден мост 1750 кг

Гума/дисково колело	Натоварено състояние	макс. натоварване на преден мост 1750 кг
225/65R16C 112/110R	Напълно натоварен	360 kPa (3,6 bar, 52 psi)
225/65R16C 112/110R	Празен	330 kPa (3,3 bar, 48 psi)
225/75R16C 118/116R	Напълно натоварен	320 kPa (3,2 bar, 46 psi)
225/75R16C 118/116R	Празен	300 kPa (3,0 bar, 44 psi)
225/75R16C 121/120R	Напълно натоварен	320 kPa (3,2 bar, 46 psi)
225/75R16C 121/120R	Празен	300 kPa (3,0 bar, 44 psi)
235/60R17C 117/115R	Напълно натоварен	340 kPa (3,4 bar, 49 psi)
235/60R17C 117/115R	Празен	310 kPa (3,1 bar, 45 psi)

Макс. натоварване на преден мост 1850 кг

Гума/дисково колело	Натоварено състояние	макс. натоварване на преден мост 1850 кг
225/65R16C 112/110R	Напълно натоварен	390 kPa (3,9 bar, 57 psi)
225/65R16C 112/110R	Празен	330 kPa (3,3 bar, 48 psi)
225/75R16C 118/116R	Напълно натоварен	350 kPa (3,5 bar, 51 psi)
225/75R16C 118/116R	Празен	300 kPa (3,0 bar, 44 psi)
225/75R16C 121/120R	Напълно натоварен	350 kPa (3,5 bar, 51 psi)
225/75R16C 121/120R	Празен	300 kPa (3,0 bar, 44 psi)
235/60R17C 117/115R	Напълно натоварен	360 kPa (3,6 bar, 52 psi)
235/60R17C 117/115R	Празен	310 kPa (3,1 bar, 45 psi)

Макс. натоварване на преден мост 2000 кг

Гума/дисково колело	Натоварено състояние	макс. натоварване на преден мост 2000 кг
225/65R16C 112/110R	Напълно натоварен	-
225/65R16C 112/110R	Празен	-
225/75R16C 118/116R	Напълно натоварен	380 kPa (3,8 bar, 55 psi)
225/75R16C 118/116R	Празен	300 kPa (3,0 bar, 44 psi)
225/75R16C 121/120R	Напълно натоварен	380 kPa (3,8 bar, 55 psi)
225/75R16C 121/120R	Празен	300 kPa (3,0 bar, 44 psi)
235/60R17C 117/115R	Напълно натоварен	400 kPa (4,0 bar, 58 psi)
235/60R17C 117/115R	Празен	310 kPa (3,1 bar, 45 psi)

Макс. натоварване на преден мост 2100 кг

Гума/дисково колело	Натоварено състояние	макс. натоварване на преден мост 2100 кг
225/65R16C 112/110R	Напълно натоварен	-
225/65R16C 112/110R	Празен	-
225/75R16C 118/116R	Напълно натоварен	410kPa (4,1bar, 60 psi)
225/75R16C 118/116R	Празен	300 kPa (3,0 bar, 44 psi)
225/75R16C 121/120R	Напълно натоварен	410kPa (4,1bar, 60 psi)
225/75R16C 121/120R	Празен	300 kPa (3,0 bar, 44 psi)
235/60R17C 117/115R	Напълно натоварен	420 kPa (4,2 bar, 61 psi)
235/60R17C 117/115R	Празен	310 kPa (3,1 bar, 45 psi)

Налягане на гумите заден мост при автомобили със задвижване на предните колела**Макс. натоварване на заден мост 2100 кг**

Гума/дисково колело	Натоварено състояние	макс. натоварване на заден мост 2100 кг
225/65R16C 112/110R	Напълно натоварен	450 kPa (4,5 bar, 65 psi)
225/65R16C 112/110R	Празен	330 kPa (3,3 bar, 48 psi)
225/75R16C 118/116R	Напълно натоварен	410kPa (4,1bar, 60 psi)
225/75R16C 118/116R	Празен	300 kPa (3,0 bar, 44 psi)
225/75R16C 121/120R	Напълно натоварен	410kPa (4,1bar, 60 psi)
225/75R16C 121/120R	Празен	300 kPa (3,0 bar, 44 psi)

Гума/дисково колело	Натоварено състояние	макс. натоварване на заден мост 2100 кг
235/60R17C 117/115R	Напълно натоварен	420 kPa (4,2 bar, 61 psi)
235/60R17C 117/115R	Празен	310 kPa (3,1 bar, 45 psi)

Макс. натоварване на заден мост 2430 кг

Гума/дисково колело	Натоварено състояние	макс. натоварване на заден мост 2430 кг
225/65R16C 112/110R	Напълно натоварен	-
225/65R16C 112/110R	Празен	-
225/75R16C 118/116R	Напълно натоварен	490 kPa (4,9 bar, 71 psi)
225/75R16C 118/116R	Празен	300 kPa (3,0 bar, 44 psi)
225/75R16C 121/120R	Напълно натоварен	490 kPa (4,9 bar, 71 psi)
225/75R16C 121/120R	Празен	300 kPa (3,0 bar, 44 psi)
235/60R17C 117/115R	Напълно натоварен	500 kPa (5,0 bar, 73 psi)
235/60R17C 117/115R	Празен	310 kPa (3,1 bar, 45 psi)

**Налягане на гумите на предния мост при кемпери със задвижване на предните колела
Каравана, макс. натоварване на преден мост 1750 кг**

Гума/дисково колело	Натоварено състояние	макс. натоварване на преден мост 1750 кг
225/75R16CP 118R	Напълно натоварен	320 kPa (3,2 bar, 46 psi)
235/60R17C 117/115R	Напълно натоварен	330 kPa (3,3 bar, 48 psi)

Каравана, макс. натоварване на преден мост 1850 кг

Гума/дисково колело	Натоварено състояние	макс. натоварване на преден мост 1850 кг
225/75R16CP 118R	Напълно натоварен	350 kPa (3,5 bar, 51 psi)
235/60R17C 117/115R	Напълно натоварен	360 kPa (3,6 bar, 52 psi)

Каравана, макс. натоварване на преден мост 2000 кг

Гума/дисково колело	Натоварено състояние	макс. натоварване на преден мост 2000 кг
225/75R16CP 118R	Напълно натоварен	380 kPa (3,8 bar, 55 psi)
235/60R17C 117/115R	Напълно натоварен	400 kPa (4,0 bar, 58 psi)

Каравана, макс. натоварване на преден мост 2100 кг

Гума/дисково колело	Натоварено състояние	макс. натоварване на преден мост 2100 кг
225/75R16CP 118R	Напълно натоварен	410kPa (4,1bar, 60 psi)
235/60R17C 117/115R	Напълно натоварен	420 kPa (4,2 bar, 61 psi)

- ⓘ Поради високото тегло на кемперите не са предвидени и не са позволени данни за налягане на гумите при празен автомобил.

Налягане на гумите на задния мост при кемпери със задвижване на предните колела**Каравана, макс. натоварване на заден мост 2100 кг**

Гума/дисково колело	Натоварено състояние	макс. натоварване на заден мост 2430 кг
225/75R16CP 118R	Напълно натоварен	550 kPa (5,5 bar, 80 psi)
235/60R17C 117/115R	Напълно натоварен	530 kPa (5,3 bar, 78 psi)

Каравана, макс. натоварване на заден мост 2430 кг

Гума/дисково колело	Натоварено състояние	макс. натоварване на заден мост 2430 кг
225/75R16CP 118R	Напълно натоварен	550 kPa (5,5 bar, 80 psi)
235/60R17C 117/115R	Напълно натоварен	530 kPa (5,3 bar, 78 psi)

- ⓘ Поради високото тегло на кемперите не са предвидени и не са позволени данни за налягане на гумите при празен автомобил.

Налягане на гумите на предния мост при автомобили със задвижване на задните колела и единични гуми**Макс. натоварване на преден мост 1650 кг**

Гума/дискново колело	Натоварено състояние	макс. натоварване на преден мост 1650 кг
205/75R16C 110/108R	Напълно натоварен	360 kPa (3,6 bar, 52 psi)
205/75R16C 110/108R	Празен	330 kPa (3,3 bar, 48 psi)
225/75R16C 121/120R	Напълно натоварен	300 kPa (3,0 bar, 44 psi)
225/75R16C 121/120R	Празен	300 kPa (3,0 bar, 44 psi)
225/75R16C 118/116R	Напълно натоварен	300 kPa (3,0 bar, 44 psi)
225/75R16C 118/116R	Празен	300 kPa (3,0 bar, 44 psi)
235/65R16C 115/113R	Напълно натоварен	300 kPa (3,0 bar, 44 psi)
235/65R16C 115/113R	Празен	300 kPa (3,0 bar, 44 psi)
235/65R16C 121/119R	Напълно натоварен	300 kPa (3,0 bar, 44 psi)
235/65R16C 121/119R	Празен	300 kPa (3,0 bar, 44 psi)
235/65R16C 118/116R	Напълно натоварен	300 kPa (3,0 bar, 44 psi)
235/65R16C 118/116R	Празен	300 kPa (3,0 bar, 44 psi)
235/60R17C 117/115R	Напълно натоварен	320 kPa (3,2 bar, 46 psi)
235/60R17C 117/115R	Празен	310 kPa (3,1 bar, 45 psi)

Макс. натоварване на преден мост 1860 кг

Гума/дискново колело	Натоварено състояние	макс. натоварване на преден мост 1860 кг
205/75R16C 110/108R	Напълно натоварен	-
205/75R16C 110/108R	Празен	-
225/75R16C 121/120R	Напълно натоварен	350 kPa (3,5 bar, 51 psi)
225/75R16C 121/120R	Празен	300 kPa (3,0 bar, 44 psi)
225/75R16C 118/116R	Напълно натоварен	350 kPa (3,5 bar, 51 psi)
225/75R16C 118/116R	Празен	300 kPa (3,0 bar, 44 psi)
235/65R16C 115/113R	Напълно натоварен	350 kPa (3,5 bar, 51 psi)
235/65R16C 115/113R	Празен	300 kPa (3,0 bar, 44 psi)
235/65R16C 121/119R	Напълно натоварен	350 kPa (3,5 bar, 51 psi)
235/65R16C 121/119R	Празен	300 kPa (3,0 bar, 44 psi)
235/65R16C 118/116R	Напълно натоварен	350 kPa (3,5 bar, 51 psi)
235/65R16C 118/116R	Празен	300 kPa (3,0 bar, 44 psi)

Гума/дисково колело	Натоварено състояние	макс. натоварване на преден мост 1860 кг
235/60R17C 117/115R	Напълно натоварен	380 kPa (3,8 bar, 55 psi)
235/60R17C 117/115R	Празен	310 kPa (3,1 bar, 45 psi)

Макс. натоварване на преден мост 2000 кг

Гума/дисково колело	Натоварено състояние	макс. натоварване на преден мост 2000 кг
205/75R16C 110/108R	Напълно натоварен	-
205/75R16C 110/108R	Празен	-
225/75R16C 121/120R	Напълно натоварен	370 kPa (3,7 bar, 54 psi)
225/75R16C 121/120R	Празен	300 kPa (3,0 bar, 44 psi)
225/75R16C 118/116R	Напълно натоварен	370 kPa (3,7 bar, 54 psi)
225/75R16C 118/116R	Празен	300 kPa (3,0 bar, 44 psi)
235/65R16C 115/113R	Напълно натоварен	-
235/65R16C 115/113R	Празен	-
235/65R16C 121/119R	Напълно натоварен	380 kPa (3,8 bar, 55 psi)
235/65R16C 121/119R	Празен	300 kPa (3,0 bar, 44 psi)
235/65R16C 118/116R	Напълно натоварен	380 kPa (3,8 bar, 55 psi)
235/65R16C 118/116R	Празен	300 kPa (3,0 bar, 44 psi)
235/60R17C 117/115R	Напълно натоварен	400 kPa (4,0 bar, 58 psi)
235/60R17C 117/115R	Празен	310 kPa (3,1 bar, 45 psi)

Налягане на гумите заден мост при автомобили със задвижване на задните колела и единични гуми**Макс. натоварване на заден мост 1800 кг**

Гума/дисково колело	Натоварено състояние	макс. натоварване на заден мост 1800 кг
205/75R16C 110/108R	Напълно натоварен	400 kPa (4,0 bar, 58 psi)
205/75R16C 110/108R	Празен	330 kPa (3,3 bar, 48 psi)
225/75R16C 121/120R	Напълно натоварен	330 kPa (3,3 bar, 48 psi)
225/75R16C 121/120R	Празен	300 kPa (3,0 bar, 44 psi)
225/75R16C 118/116R	Напълно натоварен	330 kPa (3,3 bar, 48 psi)
225/75R16C 118/116R	Празен	300 kPa (3,0 bar, 44 psi)
235/65R16C 115/113R	Напълно натоварен	340 kPa (3,4 bar, 49 psi)

Гума/дисково колело	Натоварено състояние	макс. натоварване на заден мост 1800 кг
235/65R16C 115/113R	Празен	300 kPa (3,0 bar, 44 psi)
235/65R16C 121/119R	Напълно натоварен	340 kPa (3,4 bar, 49 psi)
235/65R16C 121/119R	Празен	300 kPa (3,0 bar, 44 psi)
235/65R16C 118/116R	Напълно натоварен	340 kPa (3,4 bar, 49 psi)
235/65R16C 118/116R	Празен	300 kPa (3,0 bar, 44 psi)
235/60R17C 117/115R	Напълно натоварен	350 kPa (3,5 bar, 51 psi)
235/60R17C 117/115R	Празен	310 kPa (3,1 bar, 45 psi)

Макс. натоварване на заден мост 2000 кг

Гума/дисково колело	Натоварено състояние	макс. натоварване на заден мост 2000 кг
205/75R16C 110/108R	Напълно натоварен	-
205/75R16C 110/108R	Празен	-
225/75R16C 121/120R	Напълно натоварен	380 kPa (3,8 bar, 55 psi)
225/75R16C 121/120R	Празен	300 kPa (3,0 bar, 44 psi)
225/75R16C 118/116R	Напълно натоварен	380 kPa (3,8 bar, 55 psi)
225/75R16C 118/116R	Празен	300 kPa (3,0 bar, 44 psi)
235/65R16C 115/113R	Напълно натоварен	380 kPa (3,8 bar, 55 psi)
235/65R16C 115/113R	Празен	300 kPa (3,0 bar, 44 psi)
235/65R16C 121/119R	Напълно натоварен	380 kPa (3,8 bar, 55 psi)
235/65R16C 121/119R	Празен	300 kPa (3,0 bar, 44 psi)
235/65R16C 118/116R	Напълно натоварен	380 kPa (3,8 bar, 55 psi)
235/65R16C 118/116R	Празен	300 kPa (3,0 bar, 44 psi)
235/60R17C 117/115R	Напълно натоварен	400 kPa (4,0 bar, 58 psi)
235/60R17C 117/115R	Празен	310 kPa (3,1 bar, 45 psi)

Макс. натоварване на заден мост 2250 кг

Гума/дисково колело	Натоварено състояние	макс. натоварване на заден мост 2250 кг
205/75R16C 110/108R	Напълно натоварен	-
205/75R16C 110/108R	Празен	-
225/75R16C 121/120R	Напълно натоварен	430 kPa (4,3 bar, 62 psi)
225/75R16C 121/120R	Празен	300 kPa (3,0 bar, 44 psi)

Гума/дисково колело	Натоварено състояние	макс. натоварване на заден мост 2250 кг
225/75R16C 118/116R	Напълно натоварен	430 kPa (4,3 bar, 62 psi)
225/75R16C 118/116R	Празен	300 kPa (3,0 bar, 44 psi)
235/65R16C 115/113R	Напълно натоварен	450 kPa (4,5 bar, 65 psi)
235/65R16C 115/113R	Празен	300 kPa (3,0 bar, 44 psi)
235/65R16C 121/119R	Напълно натоварен	450 kPa (4,5 bar, 65 psi)
235/65R16C 121/119R	Празен	300 kPa (3,0 bar, 44 psi)
235/65R16C 118/116R	Напълно натоварен	450 kPa (4,5 bar, 65 psi)
235/65R16C 118/116R	Празен	300 kPa (3,0 bar, 44 psi)
235/60R17C 117/115R	Напълно натоварен	460 kPa (4,6 bar, 67 psi)
235/60R17C 117/115R	Празен	310 kPa (3,1 bar, 45 psi)

Макс. натоварване на заден мост 2430 кг

Гума/дисково колело	Натоварено състояние	макс. натоварване на заден мост 2430 кг ¹⁾
205/75R16C 110/108R	Напълно натоварен	-
205/75R16C 110/108R	Празен	-
225/75R16C 121/120R	Напълно натоварен	490 kPa (4,9 bar, 71 psi)
225/75R16C 121/120R	Празен	300 kPa (3,0 bar, 44 psi)
225/75R16C 118/116R	Напълно натоварен	490 kPa (4,9 bar, 71 psi)
225/75R16C 118/116R	Празен	300 kPa (3,0 bar, 44 psi)
235/65R16C 115/113R	Напълно натоварен	-
235/65R16C 115/113R	Празен	-
235/65R16C 121/119R	Напълно натоварен	490 kPa (4,9 bar, 71 psi)
235/65R16C 121/119R	Празен	300 kPa (3,0 bar, 44 psi)
235/65R16C 118/116R	Напълно натоварен	490 kPa (4,9 bar, 71 psi)
235/65R16C 118/116R	Празен	300 kPa (3,0 bar, 44 psi)
235/60R17C 117/115R	Напълно натоварен	500 kPa (5,0 bar, 73 psi)
235/60R17C 117/115R	Празен	310 kPa (3,1 bar, 45 psi)

¹⁾ Важи само за автомобили с допустимо общо тегло от над 3,2 т.

**Налягане на гумите на предния мост при автомобили със задвижване на задните колела и двойни гуми
Макс. натоварване на преден мост 1850 кг**

Гума/дисково колело	Натоварено състояние	макс. натоварване на преден мост 1850 кг
195/75R16C 107/105R	Напълно натоварен	440 kPa (4,4 bar, 64 psi)
195/75R16C 107/105R	Празен	400 kPa (4,0 bar, 58 psi)
205/75R16C 110/108R	Напълно натоварен	410kPa (4,1bar, 60 psi)
205/75R16C 110/108R	Празен	360 kPa (3,6 bar, 52 psi)
205/75R16C 113/111R	Напълно натоварен	-
205/75R16C 113/111R	Празен	-

Макс. натоварване на преден мост 2000 кг

Гума/дисково колело	Натоварено състояние	макс. натоварване на преден мост 2000 кг
195/75R16C 107/105R	Напълно натоварен	-
195/75R16C 107/105R	Празен	-
205/75R16C 110/108R	Напълно натоварен	440 kPa (4,4 bar, 64 psi)
205/75R16C 110/108R	Празен	360 kPa (3,6 bar, 52 psi)
205/75R16C 113/111R	Напълно натоварен	-
205/75R16C 113/111R	Празен	-

Макс. натоварване на преден мост 2100 кг

Гума/дисково колело	Натоварено състояние	макс. натоварване на преден мост 2100 кг
195/75R16C 107/105R	Напълно натоварен	-
195/75R16C 107/105R	Празен	-
205/75R16C 110/108R	Напълно натоварен	-
205/75R16C 110/108R	Празен	-
205/75R16C 113/111R	Напълно натоварен	480 kPa (4,8 bar, 70 psi)
205/75R16C 113/111R	Празен	380 kPa (3,8 bar, 55 psi)

**Налягане на гумите на задния мост при автомобили със задвижване на задните колела и двойни гуми
Макс. натоварване на заден мост до 3200 кг**

Гума/дисково колело	Натоварено състояние	макс. натоварване на заден мост до 3200 кг
195/75R16C 107/105R	Напълно натоварен	410kPa (4,1bar, 60 psi)
195/75R16C 107/105R	Празен	350 kPa (3,5 bar, 51 psi)
205/75R16C 110/108R	Напълно натоварен	370 kPa (3,7 bar, 54 psi)
205/75R16C 110/108R	Празен	320 kPa (3,2 bar, 46 psi)
205/75R16C 113/111R	Напълно натоварен	-
205/75R16C 113/111R	Празен	-

Макс. натоварване на заден мост 3500 кг

Гума/дисково колело	Натоварено състояние	макс. натоварване на заден мост 3500 кг
195/75R16C 107/105R	Напълно натоварен	440 kPa (4,4 bar, 64 psi)
195/75R16C 107/105R	Празен	350 kPa (3,5 bar, 51 psi)
205/75R16C 110/108R	Напълно натоварен	410kPa (4,1bar, 60 psi)
205/75R16C 110/108R	Празен	320 kPa (3,2 bar, 46 psi)
205/75R16C 113/111R	Напълно натоварен	-
205/75R16C 113/111R	Празен	-

Макс. натоварване на заден мост 3600 кг

Гума/дисково колело	Натоварено състояние	макс. натоварване на заден мост 3600 кг
195/75R16C 107/105R	Напълно натоварен	-
195/75R16C 107/105R	Празен	-
205/75R16C 110/108R	Напълно натоварен	-
205/75R16C 110/108R	Празен	-
205/75R16C 113/111R	Напълно натоварен	430 kPa (4,3 bar, 62 psi)
205/75R16C 113/111R	Празен	340 kPa (3,4 bar, 49 psi)

Налягане на гумите на предния мост при автомобили със задвижване на задните колела и гуми Super-Single**Макс. натоварване на преден мост 1850 кг**

Гума/дисково колело	Натоварено състояние	макс. натоварване на преден мост 1850 кг
225/75R16C 121/120R	Напълно натоварен	340 kPa (3,4 bar, 49 psi)
225/75R16C 121/120R	Празен	300 kPa (3,0 bar, 44 psi)

Макс. натоварване на преден мост 2000 кг

Гума/дисково колело	Натоварено състояние	макс. натоварване на преден мост 2000 кг
225/75R16C 121/120R	Напълно натоварен	370 kPa (3,7 bar, 54 psi)
225/75R16C 121/120R	Празен	300 kPa (3,0 bar, 44 psi)

Налягане на гумите на задния мост при автомобили със задвижване на задните колела и гуми Super-Single**Макс. натоварване на заден мост до 3200 кг**

Гума/дисково колело	Натоварено състояние	макс. натоварване на заден мост до 3200 кг
225/75R16C 121/120R	Напълно натоварен	690 kPa (6,9 bar, 100 psi)
225/75R16C 121/120R	Празен	-
285/65R16C 131/129R	Напълно натоварен	460 kPa (4,6 bar, 67 psi)
285/65R16C 131/129R	Празен	400 kPa (4,0 bar, 58 psi)

Макс. натоварване на заден мост 3500 кг

Гума/дисково колело	Натоварено състояние	макс. натоварване на заден мост 3500 кг
225/75R16C 121/120R	Напълно натоварен	690 kPa (6,9 bar, 100 psi) ²⁾
225/75R16C 121/120R	Празен	-
285/65R16C 131/129R	Напълно натоварен	520 kPa (5,2 bar, 75 psi)
285/65R16C 131/129R	Празен	400 kPa (4,0 bar, 58 psi)

²⁾ Важи за краткотрайна употреба като резервно колело на задния мост за максимален пробег от 100 км и максимална скорост от 55 км/ч.

Задължително обърнете внимание и на следните свързани теми:

- Указания за налягането в гумите
(→ Страница 302)

Система за контрол на налягането в гумите**Функция на системата за контрол на налягането в гумите при единични гуми**

Системата контролира налягането и температурата на монтираните на автомобила гуми посредством датчици за налягането в гумите.

Нови датчици за налягането в гумите, напр. при зимни гуми, се разпознават автоматично при първото пътуване.

Налягането и температурата на гумите се показват на мултифункционалния дисплей (→ Страница 174).

При съществена загуба на налягане на гумите се появява предупреждение:

- чрез съобщение на дисплея (→ Страница 360)
- чрез предупредителната лампа  в комбинирания инструмент

Водачът е отговорен за настройване на налягането в гумите до препоръчаното, подходящо за работната ситуация, налягане при студени гуми. Регулирайте налягането в гумите при студени гуми с манометър за налягането в гумите. Обърнете внимание, че системата за контрол на налягането в гумите най-напред трябва да се обучи на правилното налягане в гумите за актуалната ситуация на експлоатация.

В повечето случаи системата за контрол на налягането в гумите актуализира референтните стойности автоматично, след като сте променили налягането. Може да актуализирате референтните стойности и ръчно чрез рестартиране на системата за контрол на налягането в гумите, както е описано тук (→ Страница 314).

Граници на системата

В следните ситуации е възможно системата да е с нарушена функция или изобщо да не функционира:

- при грешно зададено налягане в гумата
- при внезапна загуба на налягане, причинена напр. от проникване на чуждо тяло
- при смущение от друг източник на радиоизлъчване

Задължително имайте предвид и следната допълнителна тема:

- Указания за налягането в гумите (→ Страница 302)

Проверка на налягането в гумите със система за контрол на налягането в гумите

Условия

- Подаването на контакт е включено.

Бордови компютър:

 **Функции**  **Гуми**

Показва се следната индикация:

- актуално налягане в гумата и температура на гумата на отделните колела

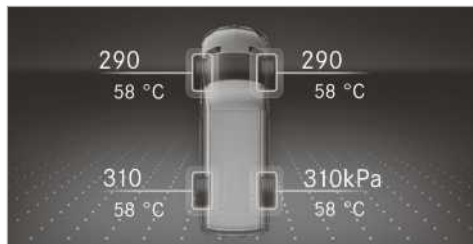

Индикация дисплей инструмент с цветен дисплей

- актуално налягане в гумите на отделните колела

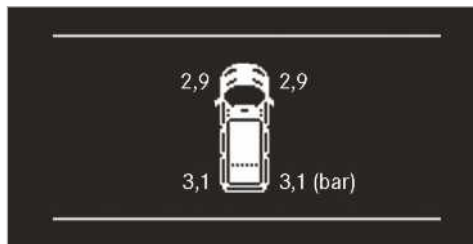

Индикация дисплей инструмент с черно-бял дисплей

- **Индикацията за налягане на гумите се появява след няколко минути движение:** процесът на обучение все още не е завършен. Стойностите за налягането в гумите обаче вече се следят.

 Сравняват се налягането в гумите с препоръчителното за актуалния работен режим. Спазвайте предупредителните указания за температурата на гумите (→ Страница 302).

 Показаните стойности на мултифункционалния дисплей може да се различават от тези на тестерите за налягане в гумата, тъй като се влияят от надморската височина. На места с висока надморската равнина, манометърът показва по-високо налягане в гумата, отколкото бордовия компютър. В такъв случай не намалявайте налягането в гумите.

Задължително имайте предвид и следната допълнителна тема:

- Указания за налягането в гумите (→ Страница 302)

Рестартиране на системата за контрол на налягането в гумите

Условия

- Препоръчителното налягане в гумите е правилно настроено според актуалния режим за всичките четири гуми (→ Страница 302).

Рестартирайте системата за контрол на налягането в гумите в следните случаи:

- Налягането в гумите е било променено.
- Джантите или гумите са били сменени или монтирани наново.

Бордови компютър:

↳ Функции ▶▶ Гуми

▶ Направете плъзгачи жестове надолу по сензорния контрол отляво на волана. Мултифункционалният дисплей показва съобщението **Приемане на актуалн. налягане като нова ориентир. стойност?**

▶ Натиснете сензорния контрол на волана отляво, за да рестартирате. Мултифункционалният дисплей показва съобщението **OK**.

Актуалните предупредителни съобщения ще изчезнат и жълтата предупредителна лампа  ще изгасне.



След няколко минути време на пътуване системата проверява дали актуалните стойности за налягането в гумите се намират в зададения диапазон. След това актуалните стойности на налягането в гумите ще се приемат като нови величини и ще бъдат наблюдавани.



Задължително имайте предвид и следната допълнителна тема:



- Указания за налягането в гумите (→ Страница 302)





Номер за регистрация на радиовълни на системата за контрол на налягането в гумите

Номера за регистрация на радиовълни

Държава	Номер за регистрация на радиовълни
Аржентина	 CNC ID: H-20027
Австралия	

Държава	Номер за регистрация на радиовълни
Бразилия	 MODELO: TSSRE4A ANATEL: 05181-17-06643 Este equipamento opera em caráter secundário, isto é, não tem direito à proteção contra interferência prejudicial, mesmo de estações do mesmo tipo e não pode causar interferência a sistemas operando em caráter primário.
Канада	IC: 4008C-TSSRE4A Operation is subject to the following two conditions: (1) this device may not cause harmful interference, and (2) this device must accept any interference received, including interference that may cause undesired operation.
Европейски съюз Исландия Норвегия	 С настоящото Huf Hülsbeck & Fürst GmbH & Co. KG, декларира, че радиооборудването тип TSSRE4A & TSSSG4G6 отговаря на Директива 2014/53/EC. Пълният текст на декларацията за съвместимост на ЕС е на разположение на следния интернет адрес: http://www.huf-group.com/eudoc Честотна лента: 433,92 MHz Излъчвана максимална мощност: < 10 mW Производител: Huf Electronics Bretten GmbH Gewerbestr. 40 75015 Bretten Germany
Индонезия	TSSRE4A & TSSSG4G6 52166/SDPPI/2017 3533

Държава	Номер за регистрация на радио-вълни
Израел	A. The use of this product does not need a wireless operation license. B. The product does not include an RF disturbance protection, and should not disturb other licensed products. C. It is forbidden to replace the antenna or to make any change in this product.
Йордания	Kingdom of Jordan Type approval for Tyre Pressure Sensor and ECU Manufacturer: Huf Electronics Bretten GmbH Model: TSSRE4A Type Approval Number: TRC/LPD/2017/421 Model: TSSSG4G6 Type Approval Number: TRC/LPD/2017/422
Малайзия	 CIDF17000184 Model: TSSRE4A & TSSSG4G6 RAQP/57A/0817/S(17-2424)
Мароко	AGREE PAR L'ANRT MAROC Modele: TSSRE4A Numero d'agrement: MR 14320 ANRT 2017 Date d'agrement: 07/07/2017 Modele: TSSSG4G6 Numero d'agrement: MR 14319 ANRT 2017 Date d'agrement: 07/07/2017
Мексико	Model: TSSRE4A, IFETEL: RLVHUTS17-0806
Молдова	
Оман	OMAN - TRA R/4516/17 D100428

Държава	Номер за регистрация на радио-вълни
Филипини	 NTC Type Approved. No: ESD-1715393C
Русия	
Сингапур	Complies with IDA Standards DA103787
Южна Африка	 TA-2017/1393 TA-2017/1391
Южна Корея	 MSIP-CRM-HHF-TSSRE4A MSIP-CRM-HHF-TSSSG4G6 Applicant name: Huf Hülsbeck & Fürst GmbH & Co. KG Equipment name: Tire Pressure Monitoring System Manufacturing Year/Month: on the product Manufacturer: Huf Electronics Bretten GmbH Country of origin: Germany 해당 무선 설비 기기는 운용 중 전파 혼신 가능성이 있으므로 인명안전과 관련된 서비스는 할 수 없음. (This device is not allowed to provide service related human body since it has possibility of frequency interference during on operation.)

Държава	Номер за регистрация на радиовълни
Тайван	 <p>ССАО17LP0380T4 ССАО17LP0390T7</p> <p>經型式認證合格之低功率射頻電機，非經許可，公司、商號或使用者均不得擅自變更頻率、加大功率或變更原設計之特性及功能。低功率射頻電機之使用不得影響飛航安全及干擾合法通信；經發現有干擾現象時，應立即停用，並改善至無干擾時方得繼續使用。前項合法通信，指依電信法規定作業之無線電通信。低功率射頻電機須忍受合法通信或工業、科學及醫療用電波輻射性電機設備之干擾。</p> <p>According to “Administrative Regulations on Low Power Radio Waves Radiated Devices”.</p> <p>Without permission granted by the DGT, any company, enterprise, or user is not allowed to change frequency, enhance transmitting power or alter original characteristic as well as performance to a approved low power radio-frequency devices.</p> <p>The low power radio-frequency devices shall not influence aircraft security and interfere legal communications; If found, the user shall cease operating immediately until no interference is achieved.</p> <p>The said legal communications means radio communications is operated in compliance with the Telecommunications Act.</p> <p>The low power radio-frequency devices must be susceptible with the interference from legal communications or ISM radio wave radiated devices.</p>
Тайланд	This telecommunication equipment conforms to NTC technical requirement.

Държава	Номер за регистрация на радиовълни
Украйна	 <p>Model: TSSRE4A & TSSSG4G6 UA.TR.109.0109-17</p>
Обединени арабски емирства	<p>Huf Electronics Bretten GmbH</p> <p>Model: TSSRE4A Model: TSSSG4G6</p> <p>TRA</p> <p>Registered No: ER57807/17</p> <p>Dealer No: DA36976/14</p> <p>TRA</p> <p>Registered No: ER57806/17</p> <p>Dealer No: DA36976/14</p>
САЩ	<p>FCC ID: YGOTSSRE4A</p> <p>This device complies with Part 15 of the FCC Rules. Operation is subject to the following two conditions: (1) this device may not cause harmful interference, and (2) this device must accept any interference received, including interference that may cause undesired operation.</p> <p>WARNING: Any changes or modification not expressly approved by the party responsible for compliance could void the user's authority to operate this equipment.</p>

Смяна на колело

Указания за избор, монтаж и подновяване на гуми

Информация за допустимите комбинации комбинация колело-гума можете да получите в квалифициран оторизиран сервиз.

▲ ПРЕДУПРЕЖДЕНИЕ Опасност от производствени поради грешни размери на колелата и гумите

Ако монтирате колела и гуми с грешни размери, може да се стигне до повреда на спирачките на колелата или на компоненти от окачването на колелата.

► Сменяйте колелата и гумите винаги с такива, които притежават спецификациите на оригиналната част.

При колелата обърнете внимание на следното:

- Наименование
- Тип
- допустимо натоварване на колело
- Офсет

При гумите обърнете внимание на следното:

- Наименование
- Производител
- Тип
- Индекс на товароносимост
- Скоростен индекс

A ПРЕДУПРЕЖДЕНИЕ Опасност от произшествие поради надвишаване на товароносимостта на гумата или на допустимия скоростен индекс

Превишаването на товароносимостта или на индекса за максимална скорост, може да доведе до повреди и пръскане на гумите.

- ▶ Загоя използвайте само размер и тип гуми -за Вашия тип автомобил.
- ▶ Спазвайте необходимите за Вашия автомобил товароносимост на гумата и скоростен индекс.

I УКАЗАНИЕ Повреди по автомобила и гумите поради неодобриени размери и типове на гумите

С оглед на безопасността използвайте гуми, колела и аксесоари, специално одобрени от Mercedes-Benz за Вашия автомобил.

Тези гуми са съгласувани специално със системите за регулиране, напр. ABS или ESP®.

В противен случай, някои характеристики, като напр. поведението, шумовете, разхода на гориво и др., може да се влошат. Освен това ако използвате друг размер гуми, при натоварване те може да опират в каросерията или мостовете. Последствието може да е повреда на гумата или автомобила.

- ▶ Използвайте само проверени и препоръчани от Mercedes-Benz гуми, колела или аксесоари.

I УКАЗАНИЕ Рискове за пътната безопасност поради вулканизирани гуми

Вулканизирани гуми не се проверяват и препоръчват от Mercedes-Benz, тъй като при вулканизацията не винаги могат да се разпознаят предвидителните дефекти.

За това пътната безопасност не може да бъде гарантирана.

- ▶ Не използвайте употребявани гуми, за които не знаете как са използвани досега.

I УКАЗАНИЕ Повреда на електронни компоненти поради използване на монтажни инструменти

Автомобили със система за контрол на налягането в гумите: в колелото има електронни компоненти. В зоната на вентила не трябва да се използват монтажни инструменти.

В противен случай електронните елементи може да се повредят.

- ▶ Сменете гумата само в квалифициран сервиз.

Принадлежности, които не са одобрени за вашия автомобил от Mercedes-Benz или не се използват професионално, могат да нарушат безопасността на шофиране.

Преди покупката и използването на неодобрени принадлежности се информирайте в квалифициран сервиз относно:

- целесъобразността
- законовите разпоредби
- препоръките на завода производител

При избора, монтажа и подновяването на гуми спазвайте следното:

- Възможно е специфични за държавата предписания за гуми да задават точно определен тип гуми за Вашия автомобил.

Освен това може да се препоръчва използването на определен тип гуми за определени области и условия за ползване.

- Използвайте само гуми и колела от един и същ тип, еднакво изпълнение (летни гуми, зимни гуми, всесезонни гуми) и на един и същ производител.
- На един мост винаги монтирайте само колела от един и същ размер и с един и същ профил на протектора (отляво и отдясно).

Това правило може да бъде нарушено само при авария за пътуването до квалифицирания специализиран сервиз.

- Монтирайте върху колелата само подходящи гуми.
- Не извършвайте допълнителни работи по спирачната система, колелата и гумите.

Поставянето на дистанционни шайби и прахозащитни капаци е недопустимо и води до невалидност на типовото одобрение.

- **Автомобили със система за контрол на налягането в гумите:** всички монтирани колела трябва да са оборудвани с функциониращи дат-

чици на системата за контрол на налягането в гумите.

- При температури под 10 °C използвайте зимни гуми или всесезонни гуми с маркировката M+S на всички колела.

При зимни пътни условия зимните гуми с допълнителния символ „снежинка“  заедно с маркировката M+S-предлагат най-доброто сцепление.

- При M+Sгуми използвайте само гуми със същия профил.
- Спазвайте максимално допустимата скорост на монтираните M+S-гуми.
Ако тя е под разрешената за автомобила, в зрителното поле на водача трябва да се закрепят съответна указателна табелка.
- При нови гуми през първите 100 км се движете с умерена скорост.
- Сменяйте гумите независимо от тяхното износване най-късно след шест години.

За допълнителна информация за колела и гуми се обърнете към квалифициран специализиран сервиз.

Задължително обърнете внимание и на следните свързани теми:

- Указания за налягането в гумите (→ Страница 302)
- Таблица за налягането в гумите
- Указания относно аварийното колело (→ Страница 326)

Указания за размяна на колелата

▲ ПРЕДУПРЕЖДЕНИЕ Опасност от произшествие поради различни размери на колелата

Ако при различни размери на колела или гуми разменят предните- със задните колела, характеристиките на движение може да се влошат рязко.

Освен това дисковите спирачки или компоненти на окачването на колелата могат да бъдат повредени.

- Разменяйте предните- със задните колела само тогава, когато колелата и гумите са с идентични размери.

Ако при различни размери на колела или гумите разменят предните със задните колела, типовото одобрение може да стане невалидно.

При автомобили с еднакви размери на колелата разменяйте колелата в зависимост от степента на износване на всеки 5000 до 10000 км. Запазете посоката на движение на гумите на колелата.

При това спазвайте инструкциите и указанията за безопасност за смяната на колело.

Информация за посоката на движение на гумите

Гумите със зададена посока на движение имат допълнителни предимства, напр. при аквапланинг. Може да ползвате тези предимства само ако спазвате указаната посока на движение на гумата.

Стрелка върху страничната стена обозначава посоката на движение на съответната гума.

Резервното колело можете да монтирате и срещу посоката на движение. Съблюдавайте ограниченото по време използване, както и ограничението на скоростта, зададено върху резервното колело.

Указания за съхраняване на колелата

- Съхранявайте демонтираните колела на хладно и сухо място и по възможност далеч от слънчева светлина.
- Пазете гумите от масло, грес и гориво.

Преглед инструменти за смяна на колело

Необходимите инструменти за смяна на колело могат да бъдат напр.:

- Крик
- Ключ за колесни болтове
- ① Максималната натоварване на крика ще намерите върху лепенката на крика. Крикът не се нуждае от техническо обслужване. При функционална неизправност се обърнете към квалифициран специализиран сервиз.

Автомобили със задвижване на задните колела

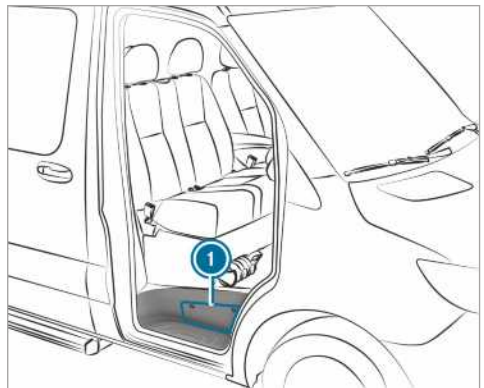

Инструментите за смяна на колело се намират в нишата ① над стъпалото на вратата на спътника и в нишата от страната на спътника в пространството за краката.

Автомобили със задвижване на предните колела

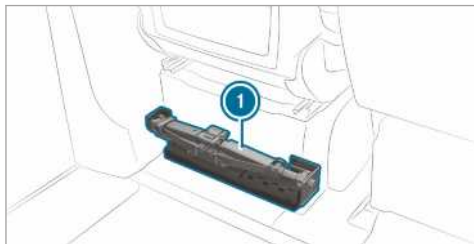

Инструментите за смяна на колело ① се намират зад седалката на водача.

Подготовка на автомобила за смяна на колело

Условия

- Необходимият инструмент за смяна на колелото е наличен.
- Автомобилът не се намира върху наклон или стръмен участък.
- Автомобилът се намира на твърда, нехлъзгава и равна основа.

▶ Задействайте паркинг-спирачката.

▶ Изправете предните колела.

▶ **Автомобили с механична предавателна кутия:** включете първата предавка или предавката за заден ход [R].

▶ **Автомобили с автоматична предавателна кутия:** поставете предавателната кутия на позиция [P].

▶ Изключете двигателя.

▶ Уверете се, че двигателят не може да бъде стартиран.

▶ Вземете бордовите инструменти от пространство за краката от страната на пътника (→ Страница 297).

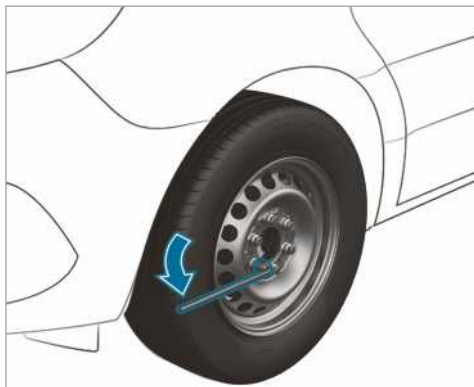

Автомобили със задвижване на задните колела

▶ Извадете крика и предупредителния светлоотрастителен триъгълник от нишата (→ Страница 319).

▶ Ако е необходимо, свалете капака.

▶ От хидравличния лост на крика сглобете средната шанга и шангата с най-голям диаметър като удължение на ключа за колесните болтове.

▶ Поставете това удължение със средната шанга напред докрай върху ключа за колесните болтове.

▶ Отвинтете колесните болтове/ гайките на колелото, което трябва да се смени, с ключа за колесните болтове на около един оборот. Не развийте колесните болтове/ колесните гайки.

▶ Повдигнете автомобила (→ Страница 320).

Автомобили със задвижване на предните колела

▶ Извадете крика и предупредителния светлоотрастителен триъгълник иззад седалката на водача (→ Страница 319).

▶ Ако е необходимо, свалете капака.

▶ Отвинтете колесните болтове/ гайките на колелото, което трябва да се смени, с ключа за колесните болтове на около един оборот. Не развийте колесните болтове/ колесните гайки.

▶ Повдигнете автомобила (→ Страница 320).

Повдигане на автомобила при смяната на колело

▲ ПРЕДУПРЕЖДЕНИЕ Опасност от нараняване поради преобръщане на крика

Когато паркирате автомобил с въздушно окачване, то може да остане активирано до един час, въпреки че сте изключили подаването на контакт. Ако при това положение повдигнете автомобила с крика, пневматичното окачване ще се опита да изравни нивото на автомобила.

Крикът може да се преобръне.

▶ Преди да повдигнете автомобила, натиснете бутон Service на дистанционното управление на пневмоокачването. Това предотвратява допълнителната настройка на нивото на автомобила и ръчното повдигане или спускане.

▲ ПРЕДУПРЕЖДЕНИЕ Опасност от нараняване поради грешно поставяне на крика

Ако не поставите крика правилно на съответното място в автомобила, крикът може да се обърне при повдигнат автомобил.

▶ Поставете крика изключително само в съответната опорна точка на автомобила. Петата на крика да се намира вертикално

под мястото за поставяне на крика на автомобила.

▲ ПРЕДУПРЕЖДЕНИЕ Опасност от нараняване поради преобръщане на автомобила

На стръмни участъци с наклон нагоре или надолу крикът може да се преобръне, докато автомобилът е повдигнат.

- ▶ Никога не сменяйте колела на наклонен терен.
- ▶ Свържете се с квалифициран специализиран сервиз.

! УКАЗАНИЕ Повреди по автомобила от крика

Ако не поставите крика на предвиденото място, може да повредите автомобила си.

- ▶ Поставяйте крика само на предвидените за това точки за поставяне на крик.

Условия

- В автомобила няма хора.
- Автомобилът е подготвен за смяна на колело (→ Страница 320).

Поставяйте крика само на местата за поставяне на крик. В противен случай можете да повредите автомобила.

Важни указания за използването на крика:

- Използвайте само специфичния за автомобила, проверен и одобрен от Mercedes-Benz крик за повдигане на автомобила. При некомпетентно използване на крика, той може да се преобръне при повдигнат автомобил.
- Крикът е предвиден само за кратковременно повдигане на автомобила, а не за работи по техническо обслужване под автомобила.
- Избягвайте смяна на колело на стръмни участъци с наклон нагоре или надолу.
- Повърхнината, върху която е поставен крикът, трябва да е здрава и равна. При необходимост използвайте голяма, равна, товаросимна и нехлъзгаша се подложка.
- Петата на крика трябва да се намира вертикално под мястото за поставяне на крика.

Правила за поведение при повдигнат автомобил:

- Никога не дръжте ръцете и краката си под автомобила.
- Никога не лягайте под автомобила.
- Не стартирайте двигателя и не освобождавайте паркинг-спирачката.
- Не отваряйте или затваряйте врати.

Автомобили със задвижване на предните колела

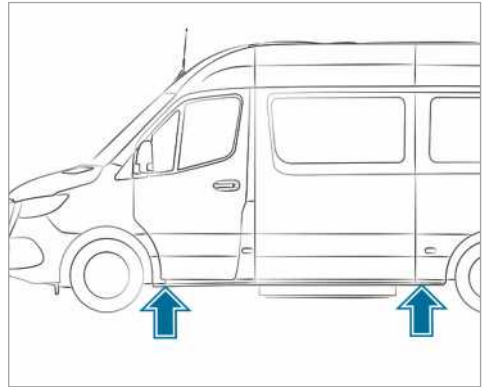

Места за поставяне на крика

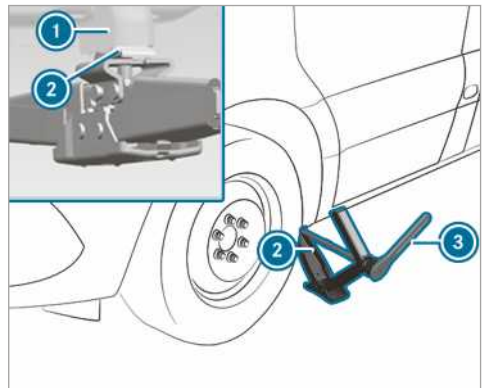

Място за поставяне на крик, преден мост

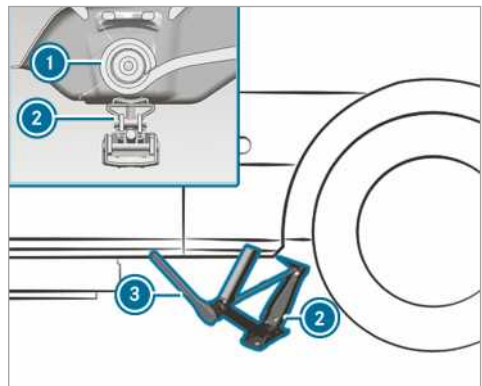

Място за поставяне на крик, заден мост

- ▶ Ако е необходимо, завъртете главата на мястото за поставяне на крика.
- ▶ Поставете крика ② на мястото за поставяне на крик ①.
- ▶ Въртете ръчното колело толкова дълго, докато дискът на крика прилегне плътно към мястото за поставяне на крик ①.
- ▶ **Преден мост:** поставете ключа звезда-тресчотка ③ от инструментите за смяна на колело по такъв начин в шестостенния винт на крика, че да се вижда надписът „AUF“ (НАГОРЕ).
- ▶ **Заден мост:** поставете удължителната щанга и глухия ключ от инструментите за смяна на колело в шестостенния винт на крика и пъхнете ключа звезда-тресчотка ③ в удължителната щанга по такъв начин, че да се вижда надписът „AUF“ (НАГОРЕ).
- ▶ Въртете ключа звезда-тресчотка ③ надясно, докато крикът ② застане напълно на мястото за поставяне на крик ① и дъното на крика докосва равномерно земята.
- ▶ Въртете ключа звезда-тресчотка ③, докато гумата се отдалечи на максимално 3 см от земята.
- ▶ Освободете и свалете колелото
(→ Страница 323).

Автомобили със задвижване на задните колела

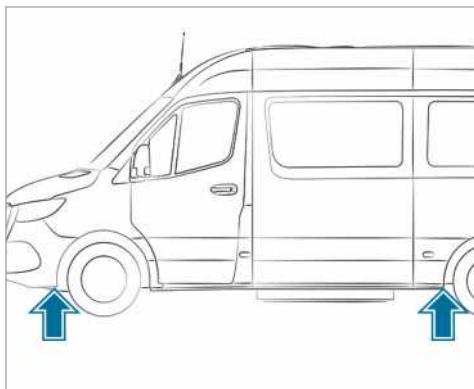

Места за поставяне на крика

Използвайте само средната щанга и щангата с най-голям диаметър на хидравличния лост за крика като удължение на гаечния ключ. Пъхнете само средната щанга винаги и то винаги докрай върху гаечния ключ. В противен случай щангите могат да се огънат и така да се деформират, че вече да не можете да ги ползвате като хидравличен лост за крика.

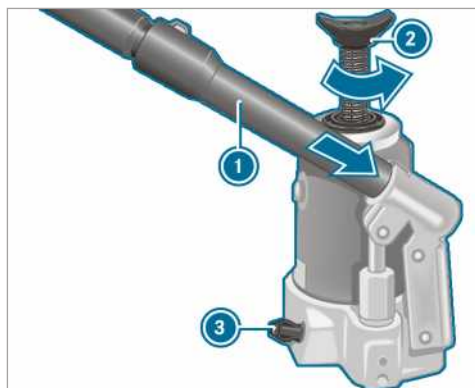

- ▶ **Подготовка на хидравличния крик:** поставете третата щанга на хидравличния лост ① за крика в удължението на ключа за колесните болтове.
- ▶ Затворете изпускателната пробка ③.
- ▶ За целта с релефната част на хидравличния лост ① завъртете изпускателната пробка ③ надясно докрай.

ⓘ Не отвивайте изпускателната пробка ③ повече от един до два оборота. В противен случай хидравличната течност може да изтече.

- ▶ Пъхнете хидравличния лост ① с най-голямата щанга напред в опорната точка на крика и фиксирайте чрез завъртане надясно.
- ▶ Поставете крика вертикално под местата за поставяне на крик, описани по-долу.

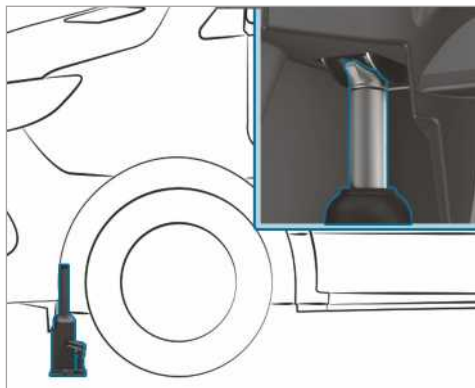

Място за поставяне на крик, преден мост

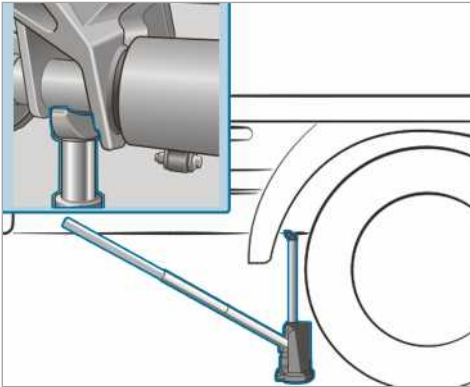

Място за поставяне на крик, заден мост (пример бордови автомобил до 3,5 т)

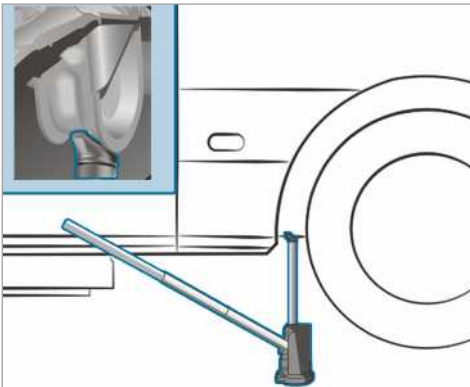

Място за поставяне на крик, заден мост (пример товарен фургон и автомобил комби до 4,0 т)

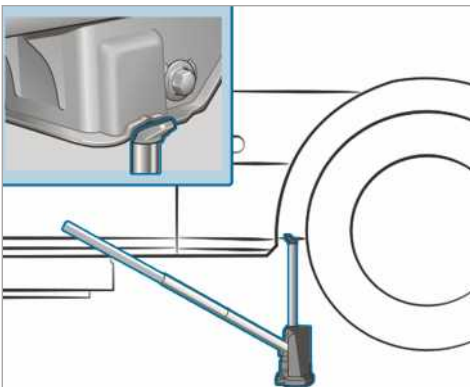

Място за поставяне на крик, заден мост (автомобил 5,0 т)

- ▶ Поставете крика пред предния мост, под мястото за поставяне на крик.
- ▶ **Автомобили със задвижване на всички колела:** завъртете винта на крика ② обратно на часовниковата стрелка докрай.
- ▶ Повдигайте автомобила, докато гумата се отдалечи на максимално 3 см от земята.
- ▶ Освободете и свалете колелото (→ Страница 323).

Сваляне на колело

Условия

- Автомобилът е повдигнат (→ Страница 320).

При смяна на колело избягвайте всякакво упражняване на сила върху спирачните дискове, тъй като това може да предизвика нарушен комфорт при спиране.

■ УКАЗАНИЕ Повреда на резбата поради замърсени колесни болтове

- ▶ Не поставяйте колесните болтове в пясък или мръсотия.

- ▶ Отвинтете колесните болтове или гайките за колелото с ключа за гайки.
- ▶ При предни колела с гайки на колело свалете таса.
- ▶ Свалете колелото.

Монтаж на ново колело

Условия

- Колелото е свалено (→ Страница 323).

▲ ПРЕДУПРЕЖДЕНИЕ Опасност от произшествие поради загуба на колело

Колесните болтове може да се освободят, ако са омаслени или гресирани, както ако те- или резбана на гайките на колелото са повредени.

В резултат на това можете да загубите колело при движение.

- ▶ Никога не смазвайте или омаслявайте или гресирайте колесните болтове.
- ▶ При повредена резба незабавно информирайте квалифициран сервиз.
- ▶ Подменете повредени колесни болтове или резба на гайките на колелата.
- ▶ Не продължавайте пътуването.

▲ ПРЕДУПРЕЖДЕНИЕ Опасност от нараняване при завинтване на колесни болтове и колесни гайки-

Ако завинтите колесните болтове или колесните гайки при повдигнат автомобил, крикът може да се преобърне.

▶ Завинтвайте колесните болтове или колесните гайки само при спуснат автомобил.

- ▶ Спазвайте указанията за избор на гуми (→ Страница 317).
- ▶ От съображения за безопасност използвайте само колесни болтове или колесни гайки, одобрени за Mercedes-Benz и за съответното колело.

Когато монтирате резервното колело със стоманена джанта, задължително използвайте късите колесни болтове за стоманена джанта. Ако при монтажа на резервното колело със стоманена джанта използвате други колесни болтове, може да се повреди спирачната система.

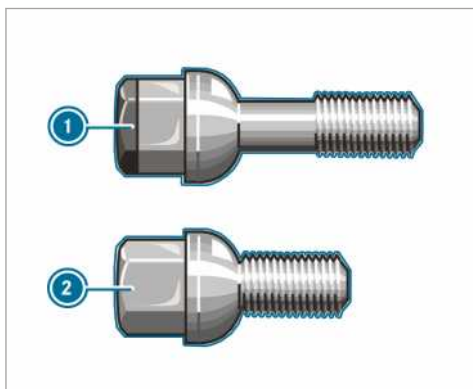

- ① Колесен болт за алуминиева джанта
- ② Колесен болт за стоманена джанта

- ▶ Почистете контактните повърхности на колелото и главината.
- ▶ **Автомобили с гуми Super-Single:** първо закрепете на главината адаптера за по-тясното резервно колело.
- ▶ Поставете и натиснете подлежащото на монтиране ново колело върху главината или върху адаптера за резервното колело.
- ▶ Поставете и натиснете подлежащото на монтиране ново колело върху главината.

При колела с центриране чрез колесни болтове:

- ▶ Автомобили с алуминиеви джанти: използвайте от бордовите инструменти подходящите за

резервното колело със стоманена джанта къси колесни болтове.

- ▶ Поставете колесните болтове и леко ги затегнете.

При колела с колесни гайки:

- ▶ Предни колела с капак на гайките на колелото: избутайте капака на гайките на колелото върху колесните болтове.
- ▶ Завинтете три колесни гайки над фиксиращите шайби на капака на гайките.
- ▶ Завъртете колелото така, че колесните болтове да застанат по средата на проходните отвори.
- ▶ Завинтете останалите колесни гайки.
- ▶ Леко затегнете всички колесни гайки.

Спускане на автомобила след смяна на колело

▲ ПРЕДУПРЕЖДЕНИЕ Опасност от произшествие поради грешен момент на затягане

Ако не затегнете колесните болтове или колесните гайки с предписания момент на затягане, колелата може да се откачат.

▶ След смяна на колело проверете момента на затягане в квалифициран сервиз.

Условия

- Новото колело е монтирано (→ Страница 323).

Автомобили със задвижване на предните колела

- ▶ **Преден мост:** поставете ключа звезда-тресчотка от инструментите за смяна на колело по такъв начин в шестостенния винт на крика, че да се вижда надписът „AB“ (HAFOPE).
- ▶ **Заден мост:** поставете удължителната шанга от инструментите за смяна на колело в шестостенния винт на крика и пхнете ключа звезда-тресчотка в удължителната шанга по такъв начин, че да се вижда надписът „AB“ (HAFOPE).
- ▶ **Спускане на автомобила:** завъртете ключа-дула на крика наляво.

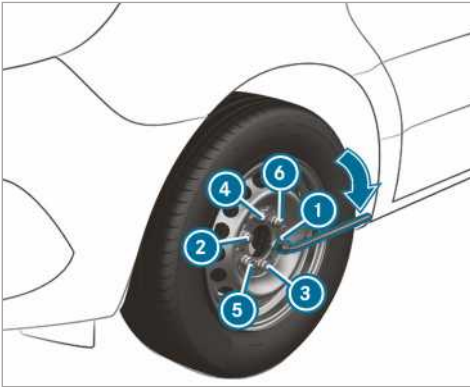

- ▶ Затегнете равномерно колесните болтове или гайките в посочената последователност ❶ до ❹.

Предписан момент на затягане:

- винт за алуминиева джанта: 240 Nm
- колесни гайки 180 Nm
- винт за алуминиева джанта: 180 Nm

▲ ПРЕДУПРЕЖДЕНИЕ Опасност от произшествие поради грешен момент на затягане

Ако не затегнете колесните болтове или колесните гайки с предписания момент на затягане, колелата може да се откачат.

- ▶ След смяна на колело проверете момента на затягане в квалифициран сервиз.

Автомобили със задвижване на задните колела

Използвайте само средната шанга и шангата с най-голям диаметър на хидравличния лост за крика като удължение на гаечния ключ. Пъхнете само средната шанга винаги и то винаги докрай върху гаечния ключ. В противен случай шангите могат да се огънат и така да се деформират, че вече да не можете да ги ползвате като хидравличен лост за крика.

Автомобили с гуми Super-Single: Когато монтирате резервното колело на задния мост, спазвайте максималната скорост от 55 км/ч и максималния пробег от 100 км. В противен случай можете да повредите предавателната кутия поради различните обороти на колелата.

- ▶ Отворете изпускателната пробка на крика с лоста за крика бавно, на около един оборот и внимателно спуснете автомобила.
- ▶ Поставете настрана крика.
- ▶ Издърпайте шангата с най-малък диаметър от хидравличния лост. Скъсенят хидравличен лост служи като удължение на ключа за колесните болтове.

- ▶ Поставете това удължение със средната шанга напред докрай върху ключа за колесните болтове.

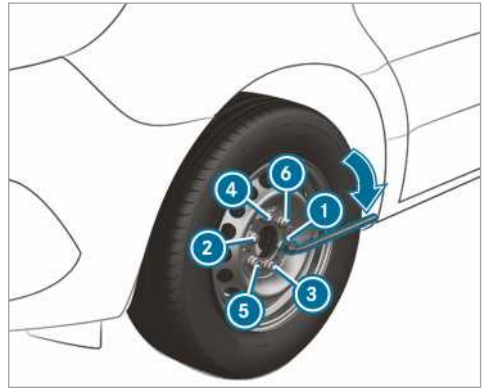

- ▶ Затегнете равномерно колесните болтове или гайките в посочената последователност ❶ до ❹.

Предписан момент на затягане:

- винт за алуминиева джанта: 240 Nm
- колесни гайки 180 Nm
- винт за алуминиева джанта: 180 Nm

▲ ПРЕДУПРЕЖДЕНИЕ Опасност от произшествие поради грешен момент на затягане

Ако не затегнете колесните болтове или колесните гайки с предписания момент на затягане, колелата може да се откачат.

- ▶ След смяна на колело проверете момента на затягане в квалифициран сервиз.

- ▶ Натиснете отново навътре буталото на хидравличния крик и завинтете изпускателната пробка.

- ▶ **Автомобили със задвижване на всички колела:** завъртете винта на крика надясно докрай.

❶ При колела със стоманени джанти и колесните болтове сега можете да монтирате колесния тас. Монтажът зависи от изпълнението на колесния тас като декоративна бленда на колелото или като предпазен капак за главината на колелото.

- ▶ Колело с колесен тас: позиционирайте колесния тас с гнездото за вентила на гумата над вентила.

- ▶ С две ръце натиснете колесния тас по периметъра към джантата и фиксирайте. Внимавайте застопоряващите палци на колесния тас да се зацепят в колелото със стоманена джанта.

- ▶ **Колело с предпазен капак за главината на колелото:** позиционирайте затягащите зъбци на предпазния капак над колесните болтове.
- ▶ Фиксирайте предпазния капак за главината на колелото с удар в средата на капака.
- ▶ Закрепете дефектно колело в държача на резервното колело.
- ▶ **Автомобили с широки единични гуми Super-Single:** транспортирайте дефектното задно колело върху товарната повърхност. Задното колело е твърде голямо за държача за резервното колело.
- ▶ Проверете налягането в гумата на новомонтираното колело и, ако е необходимо, го коригирайте.
- ▶ Дозагнетете колесните болтове или колесните гайки след 50 км с предписания момент на затягане.
- ▶ Ако използвате колело или резервно колело с нова или прясно боядисано дисково колело: дозагнетете колесните болтове или гайки допълнително след около 1000 км до 5000 км.
- ⓘ **Автомобили със система за контрол на налягането в гумите:** всички монтирани колела трябва да са оборудвани с функциониращи датчици.

Задължително имайте предвид и следната допълнителна тема:

- Указания за налягането в гумите (→ Страница 302)

Резервно колело

Указания относно резервното колело

- ▲ **ПРЕДУПРЕЖДЕНИЕ** Опасност от произшествие поради грешни размери на колелото и гумата

Колелото- и размерите на колелото, както и типът на резервното колело и колелото, което е за смяна, могат да са различни. Когато монтирате резервното колело, динамичните характеристики на автомобила могат да са силно нарушени.

За да избегнете рискове, спазвайте следните точки:

- ▶ Напаснете стила си на шофиране и карайте внимателно.
- ▶ Никога не монтирайте повече от едно резервно колело, което е различно от сменяното колело.
- ▶ Използвайте само за кратко време резервното колело, което е различно от сменяното колело.
- ▶ Не изключвайте ESP®.

- ▶ Заменете резервното колело с различен размер в най-близкия квалифициран сервиз. Задължително съблюдавайте правилните размери на колелото-гумата, както и типа колело.

При използване на резервно колело с различен размер не трябва да надвишавате максималната скорост от 80 км/ч.

- ▲ **ПРЕДУПРЕЖДЕНИЕ** Опасност от произшествие повредено резервно колело при гуми Super-Single

Автомобили с гуми Super Single

След монтажа ѝ върху задния мост, гумата на резервното колело ще бъде подложена на натоварване над средното. Ако превишите максималната допустима скорост или максимално разстояние или ако многократно монтирате резервното колело, гумите може да се износят. Повредите по гумите могат да останат скрити и да не се забележат.

Повредената гума може да причини загуба на налягане в гумите. Вследствие на това може да изгубите контрола над автомобила.

- ▶ Ползвайте резервното колело само ако до момента не е било монтирано на задния мост с текущо използваните гуми.
- ▶ Ако резервното колело е било монтирано на задния мост, независимо от изминатия пробег на гумата, след смяна на колелото сменете и гумата на резервното колело.
- ▶ От съображения за сигурност при смяна на гума непременно използвайте само типа вентил на гума, одобрен за употреба с вашите гуми.

- ! **УКАЗАНИЕ** Повреда на предавателната кутия

Автомобили с гуми Super-Single: когато монтирате резервното колело на задния мост, поради различните обороти на колелото може да се повреди предавателната кутия.

- ▶ Когато монтирате резервното колело на задния мост, спазвайте максималната скорост от 55 км/ч и максималния пробег от 100 км.

- ⓘ Употребата на резервно колело преди всичко на предния мост на автомобила с гуми тип Super-Single е възможно без ограничения.

Проверявайте редовно резервното колело за стабилно закрепване и предписано налягане в гумата.

Проверявайте редовно и винаги преди по-дълго пътуване следното:

- налягането на резервното колело (ако се налага регулирайте налягането в гумата)
- закрепването на държача на резервното колело

Сменяйте гумите независимо от тяхното износване най-късно след шест години. Това важи и за резервното колело.

- ⓘ Ако сте монтирали резервно колело, системата за контрол на налягането в гумите не функционира за това колело. Резервното колело не е оборудвано с датчик за системата за контрол на налягането в гумите.

Монтаж/демонтаж на резервно колело

Автомобили със задвижване на предните колела:
демантиране на резервното колело

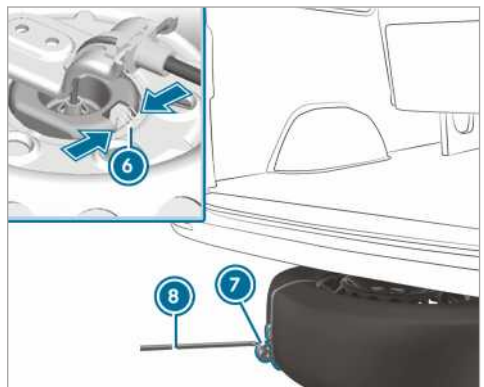
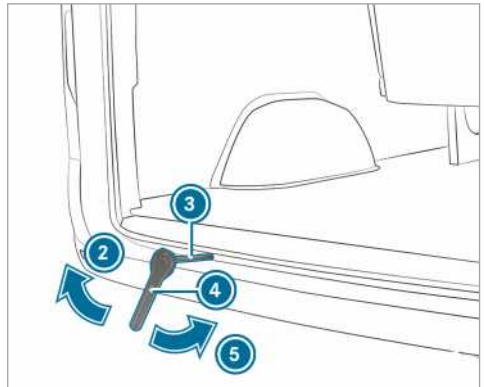
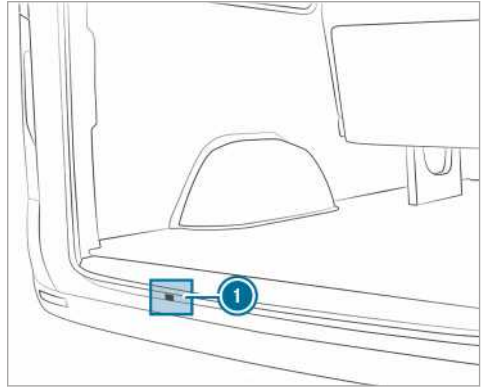

▶ Отворете задните врати на багажното отделение.

- ▶ Вземете ключа звезда-тресчотка ④ и допълнителния инструмент ③ за подемния механизъм на резервното колело от бордовите инструменти.
- ▶ Пъхнете допълнителния инструмент ③ през отвора ① до направляващия детайл на лебедката.
- ▶ Поставете ключа звезда-тресчотка ④ така върху допълнителния инструмент ③ за подемния механизъм, че да се вижда надписът „АВ“.
- ▶ Въртете ключа за звезда-тресчотка ④ по посока на стрелката ②, докато се усеща съпротивление или докато плъзгащият съединител на лебедката превърти.
- ▶ Закачете ключа за колесните болтове ⑥ на халката на приспособлението за изтегляне ⑦ на резервното колело и изтеглете резервното колело изпод автомобила.
- ▶ Свийте пружината ⑥ на грипера на колелото и го освободете от резервното колело.
- ▶ Свалете приспособлението за изтегляне ⑦ на резервното колело и го приберете надлежно.

Проверявайте закрепването и положението на резервното колело:

- след всяка смяна на колело
- при всеки интервал за техническо обслужване
- поне веднъж годишно

Автомобили със задвижване на предните колела: монтиране на резервното колело

- ① Алуминиевите джанти не могат да бъдат транспортирани под автомобила. В този случай транспортирайте алуминиевата джантата в товарното отделение.
- ▶ Вземете ключа звезда-тресчотка ④ и допълнителния инструмент ③ за подемния механизъм на резервното колело от бордовите инструменти.
- ▶ Пъхнете допълнителния инструмент ③ през отвора ① до направляващия детайл на лебедката.
- ▶ Затегнете приспособлението за изтегляне върху колелото ⑦.
- ▶ Поставете на земята колелото с венеца нагоре.
- ▶ Нагласете колелото така, че халката на приспособлението за изтегляне ⑦ да сочи назад.
- ▶ Прокарайте грипера на колелото под гъъл върху теленото въже във венеца на колелото.
- ▶ Избутайте колелото малко под автомобила.
- ▶ Поставете ключа звезда-тресчотка ④ така върху допълнителния инструмент ③ за подемния механизъм, че да се вижда надписът „АУF“.
- ▶ Въртете ключа за звезда-тресчотка ④ по посока на стрелката ⑤, докато се усеща съпротивление или докато плъзгащият съединител на лебедката превърти.

- ▶ Изтеглете от отвора за лебедката ключа за колесните болтове ④ и допълнителния инструмент ③ за подемния механизъм на резервното колело и ги приберете при бордовите инструменти.
- ▶ Затворете задните врати на багажното отделение.

Автомобили със задвижване на задните колела: демонтиране на резервното колело (товарен фургон/комби)

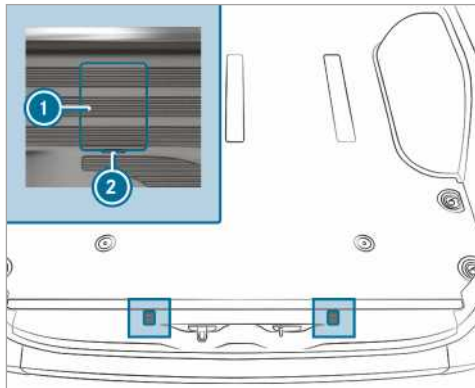

Капачки на болтовете за осигурителните куки (пример автомобил-фургон)

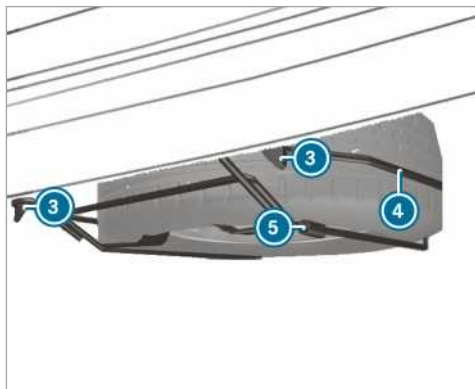

- ▶ Отворете задните врати на багажното отделение.
- ▶ Поставете отвертка в отворите ② и повдигнете капачките ①.
- ▶ С ключа за колесните болтове от бордовите инструменти завъртете около 20 оборота наляво видимите сега болтове.
- ▶ Повдигнете стойката за резервното колело ④ и откачете лявата осигурителна кука ③.

- ▶ Сглобете хидравличния лост на крика и го поставете във втулката ⑤ на дясната страна на стойката на резервното колело ④.
- ▶ Повдигнете стойката на резервното колело ④ с хидравличния лост и откачете дясната осигурителна кука ③.
- ▶ Отпуснете стойката на резервното колело ④ бавно върху земята.
- ▶ Повдигнете малко стойката на резервното колело ④ и извадете хидравличния лост от втулката.
- ▶ Повдигнете с хидравличния лост резервното колело над задния край на стойката на резервното колело ④.
- ▶ Внимателно свалете резервното колело от стойката на резервното колело ④. Резервното колело е тежко. След като сте изтеглили резервното колело, поради голямото тегло се измества центърът на тежестта. Резервното колело може да се изплъзне надолу или да се преобърне.

Автомобили със задвижване на задните колела: монтиране на резервното колело (товарен фургон/комби)

- ▶ Внимателно поставете резервното колело върху стойката за резервно колело ④. Резервното колело е тежко. След като поставите резервното колело на стойката на резервното колело ④, поради теглото се измества центърът на тежестта. Резервното колело може да се изплъзне надолу или да се преобърне.
- ▶ Поставете хидравличния лост за крика във втулката ⑤ на стойката за резервното колело ④.
- ▶ Повдигнете стойката за резервното колело ④ с хидравличния лост и закачете дясната осигурителна кука ③.
- ▶ Повдигнете малко стойката за резервното колело ④ и закачете лявата осигурителна кука ③.
- ▶ Извадете хидравличния лост от втулката ⑤.
- ▶ С ключа за колесните болтове затегнете надясно винтовете за осигурителните куки ③.
- ▶ Поставете капака ① и фиксирайте.
- ▶ Затворете задните врати на багажното отделение.

Автомобили със задвижване на задните колела: демонтиране на резервното колело (автомобил със спуснато шаси)

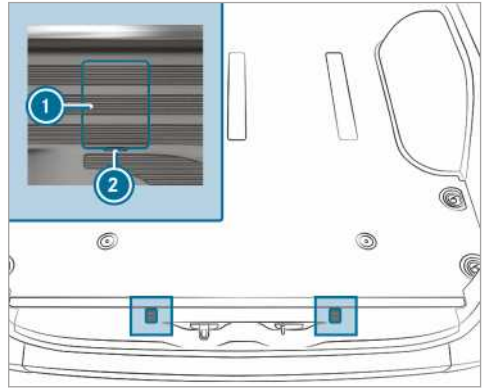

Капачки на болтовете за осигурителните куки (пример автомобил-фургон)

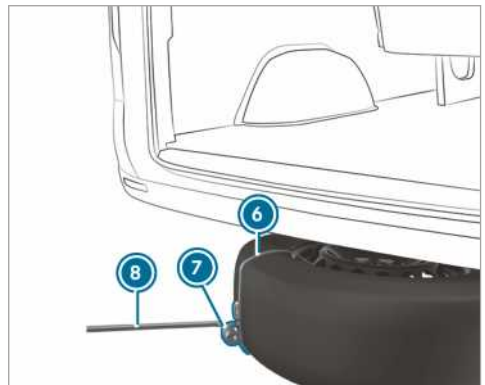
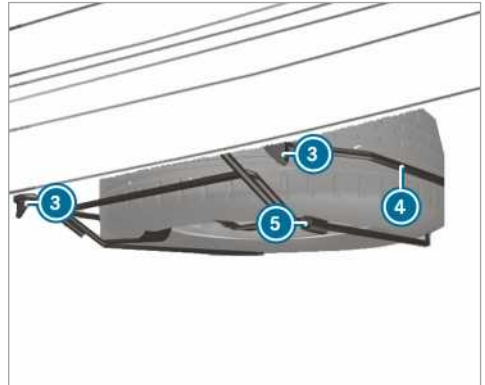

- ▶ Отваряне на задните врати на багажното отделение
- ▶ Поставете отвертка в отворите ② и повдигнете капачките ①.
- ▶ С ключа за колесните болтове от бордовите инструменти завъртете около 20 оборота наляво видимите сега болтове.
- ▶ Повдигнете стойката за резервното колело ④ и откачете лявата осигурителна кука ③.
- ▶ Сгобете хидравличния лост на крика и го поставете във втулката ⑤ на дясната страна на стойката на резервното колело ④.
- ▶ Повдигнете стойката на резервното колело с хидравличния лост и откачете дясната осигурителна кука ③.
- ▶ Позиционирайте халката ⑦ на приспособлението за изтегляне ⑥ на резервното колело така, че по-късно да можете да закачите ключа за колесните болтове ⑧.
- ▶ Подгответе крика.
- ▶ Позиционирайте крика под съответното място за поставяне на крика
- ▶ Движете хидравличния лост нагоре и надолу, докато гумата се повдигне най-много 3 см над земята.
- ▶ Закачете ключа за колесните болтове ⑧ на халката ⑦ на приспособлението за изтегляне ⑥ на резервното колело.
- ▶ Внимателно свалете резервното колело от стойката на резервното колело ④. Резервното колело е тежко. След като сте изтеглили резервното колело, поради голямото тегло се измества центърът на тежестта. Резервното колело може да се изплъзне надолу или да се преобърне.
- ▶ Свалете приспособлението за изтегляне на резервното колело и го приберете надлежно. Сега можете да монтирате резервното колело на Вашия автомобил.
- ▶ Спуснете автомобила.

Автомобили със задвижване на задните колела: монтиране на резервното колело (автомобил със спуснатото шаси)

- ① В случай на спукана гума можете да приберете дефектното колело само във вътрешността на автомобила. Изправно колело можете да поставите на носача на резервното колело само при ненатоварен автомобил. Натоварен автомобил трябва предварително да се повдигне.
- ▶ Внимателно поставете резервното колело върху стойката за резервно колело ④. Резервното колело е тежко. След като поставите резервното колело на стойката на резервното колело ④, поради теглото се измества центърът на тежестта. Резервното колело може да се изплъзне надолу или да се преобърне.

- ▶ Поставете хидравличния лост за крика във втулката ⑤ на стойката за резервното колело ④.
- ▶ Повдигнете стойката за резервното колело ④ с хидравличния лост и закачете дясната осигурителна кука ③.
- ▶ Повдигнете малко стойката за резервното колело ④ и закачете лявата осигурителна кука ③.
- ▶ Извадете хидравличния лост от втулката ⑤.
- ▶ С ключа за колесните болтове затегнете надясно винтовете за осигурителните куки ③.
- ▶ Поставете капака ① и фиксирайте.
- ▶ Затворете задните врати на багажното отделение.

Демонтиране на резервното колело от товарното отделение

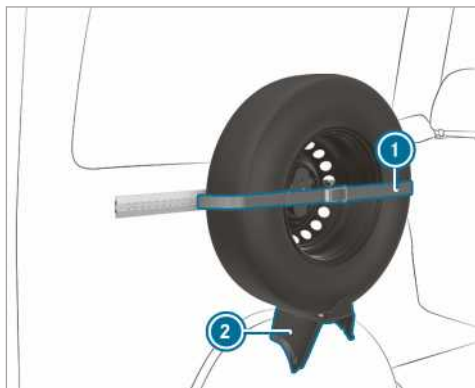

- ▶ Освободете пристягащия ремък ①, за тази цел отворете тресчотния механизъм.
- ▶ Свалете внимателно резервното колело от държача ②.

Монтиране на резервното колело в товарното отделение

- ▶ Поставете резервното колело в държача ② и натиснете към стената.
- ▶ Затегнете пристягащия ремък ① с тресчотния механизъм.

Автомобили със задвижване на задните колела: демонтиране на резервното колело (шаси)

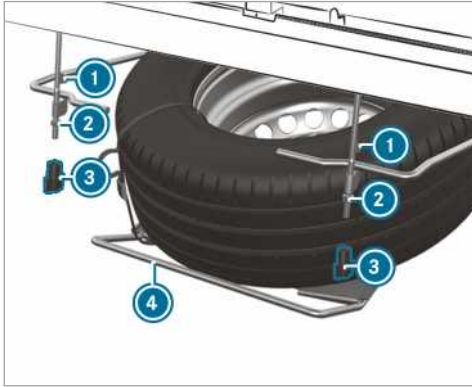

- ▶ Развийте крилчатите гайки ③ на ръка и ги свалете.
- ▶ Развийте гайките ② до края на резбата.
- ▶ Повдигнете стойката за резервното колело ④ и откачете лявата осигурителна кука ①.
- ▶ Сглобете хидравличния лост на крика и го поставете във втулката на дясната страна на стойката на резервното колело ④.
- ▶ Повдигнете стойката на резервното колело ④ с хидравличния лост и откачете дясната осигурителна кука ①.
- ▶ Отпуснете стойката на резервното колело ④ бавно върху земята.
- ▶ Повдигнете малко стойката на резервното колело ④ и извадете хидравличния лост от втулката.
- ▶ С хидравличния лост избутайте резервното колело извън задния край на носача на резервното колело.
- ▶ Внимателно свалете резервното колело от стойката. Резервното колело е тежко. След като сте изтеглили резервното колело, поради голямото тегло се измества центърът на тежестта. Резервното колело може да се изплъзне надолу или да се преобърне.

Автомобили със задвижване на задните колела: монтиране на резервното колело (шаси)

- ▶ Внимателно поставете резервното колело върху стойката за резервно колело ④. Резервното колело е тежко. След като поставите резервното колело върху стойката на резервното колело, поради голямото тегло се измества центърът на тежестта. Резервното колело може да се изплъзне надолу или да се преобърне.
- ▶ Поставете хидравличния лост за крика във втулката на стойката за резервното колело ④.

- ▶ Повдигнете стойката за резервното колело ④ с хидравличния лост и закачете дясната осигурителна кука ①.
- ▶ Повдигнете малко стойката за резервното колело и закачете лявата осигурителна кука ①.
- ▶ Извадете хидравличния лост от втулката.
- ▶ Затегнете гайките ②.
- ▶ Поставете крилчатите гайки ③ и ги затегнете.

Информация за техническите данни

Техническите данни са определени съгласно директивите на ЕС. Посочените данни важат само за автомобили със серийно оборудване. Допълнителна информация ще получите в квалифициран специализиран сервис.

Само за определени държави: специфичните за автомобила данни можете да видите в Декларацията за съответствие (CERTIFICATE OF CONFORMITY). Този документ ще получите при доставката на автомобила.

Бордова електроника

Указания при намеса в електрониката на двигателя

I УКАЗАНИЕ Повреда на електрониката на двигателя поради неквалифицирани намеси

В резултат на неквалифицирани намеси по електрониката на двигателя може да се повредят части на автомобила и да се отмени типовото одобрение на Вашия автомобил.

- ▶ Обслужвайте електрониката на двигателя и принадлежащите към нея части само в квалифициран сервис.

Радиостанции

Указания за монтаж на радиостанции

A ПРЕДУПРЕЖДЕНИЕ Опасност от произшествие в резултат на несъобразени с техническите изисквания работи по радиостанциите

Когато радиостанциите се манипулират или се дооборудват без да се спазват техническите изисквания, тяхното електромагнитно излъчване може да смуги бордовата електроника на автомобила.

Това може да застраши експлоатационната безопасност на автомобила.

- ▶ Винаги извършвайте в квалифициран сервис работите по електрически и електронни уреди.

A ПРЕДУПРЕЖДЕНИЕ Опасност от произшествие поради неправилна експлоатация на радиостанциите.

Ако в автомобила задействате неправилно радиостанциите, електромагнитното им излъчване може да смуги бордовата електроника на автомобила, напр. когато:

- радиостанцията не е свързана към външна антена.
- външната антена е монтирана неправилно или не е слабоотразяваща.

Това може да застраши експлоатационната безопасност на автомобила.

- ▶ Монтирайте слабоотразяваща външна антена в квалифициран сервис.
- ▶ При експлоатация в автомобила винаги свързвайте радиостанциите към слабоотразяващата външна антена.

I УКАЗАНИЕ Прекратяване на типовото одобрение поради несъблюдаване на предпоставките за инсталиране и употреба

Когато не се спазват изискванията за инсталация и употреба за радиочестотните предаватели, типовото одобрение може да се прекрати.

- ▶ Използвайте само одобрени честотни ленти.
- ▶ Съблюдавайте максимално допустимата изходяща мощност в тези честотни ленти.
- ▶ Използвайте само одобрени позиции на антената.

При допълнителен монтаж на радиостанции прилагайте Техническа директива ISO/TS 21609 (Road Vehicles – EMC guidelines for installation of aftermarket radio frequency transmitting equipment). Спазвайте законовите разпоредби за монтажни елементи.

Когато автомобилът е с предварително оборудване за радиочестотни устройства, използвайте предвидените в предварителното оборудване изводи за електрозахранване и за антена. При монтажа спазвайте допълнителните ръководства на производителя.

Информация за мощността за предаване на радиостанциите

Максималните излъчвани мощности (PEAK) в основата на антената не трябва да превишават стойностите в следващата таблица:

Честотна лента и максимална излъчвана мощност

Честотна лента	Максимална излъчвана мощност
къси вълни 3 - 54 MHz	100 W
4-м-лента 74 - 88 MHz	30 W
2-м-лента 144 - 174 MHz	50 W

Честотна лента	Максимална излъчвана мощност
Радиорелейна връзка/ Tetra 380 - 460 MHz	10 W
70-см-лента 420 - 450 MHz	35 W
мобилен мрежа (2G/3G/4G)	10 W

Без ограничения в автомобилите могат да се използват:

- радиостанции с максимална излъчвана мощност до 100 mW
- радиостанции с честота на излъчване в честотната лента 380-410 MHz и с максимална излъчвана мощност до 2 W (радиорелейна връзка/Tetra)
- мобилни телефони (2G/3G/4G)

За следните радиочестотни ленти няма ограничение за позициите на антената във външната зона на автомобила:

- радиорелейна връзка/Tetra
- 70-см-лента
- 2G/3G/4G

Типова табелка на автомобила, идентификационен номер на автомобила (VIN) и номер на двигателя

Типова табелка на автомобила

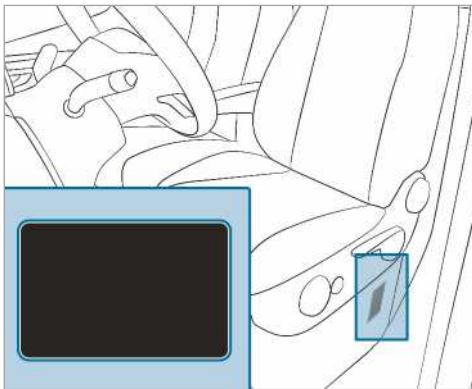

В зависимост от типа автомобил типова табелка се намира на стойката на седалката на водача или на В-колоната.

Данните са специфични за автомобила и могат да се различават от показаните. Винаги съблюдавайте данните върху Вашата типова табелка на автомобила.



Типова табелка на автомобил (пример държава от Персийския залив)

- 1 Производител на автомобила
- 2 VIN (идентификационен номер на автомобила)
- 3 Допустима обща маса
- 4 Допустимо натоварване на преден мост (кг)
- 5 Допустимо натоварване на задния мост (кг)
- 6 Тип двигател
- 7 Дата на производство

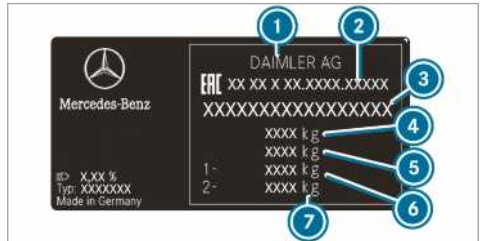

Типова табелка на автомобил (пример Русия)

- 1 Производител на автомобила
- 2 Номер на одобрение
- 3 VIN (идентификационен номер на автомобила)
- 4 Допустима обща маса (кг)
- 5 Допустима обща маса на композицията (кг) (само за определени държави)
- 6 Допустимо натоварване на предния мост (кг)
- 7 Допустимо натоварване на задния мост (кг)

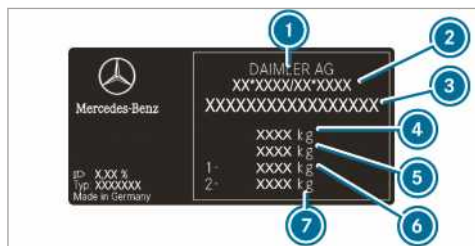

Типова табелка на автомобила (пример – всички други държави)

- ① Производител на автомобила
- ② Номер на типово одобрение на ЕО (само за определени държави)
- ③ VIN (идентификационен номер на автомобила)
- ④ Допустима обща маса (кг)
- ⑤ Допустима обща маса на композицията (кг) (само за определени държави)
- ⑥ Допустимо натоварване на предния мост (кг)
- ⑦ Допустимо натоварване на задния мост (кг)

Типовата табелка може да съдържа допълнително следните данни:

- полезен товар
- маса на празен автомобил
- брой на пътните седалки без тази на водача

Релефен VIN под предния капак

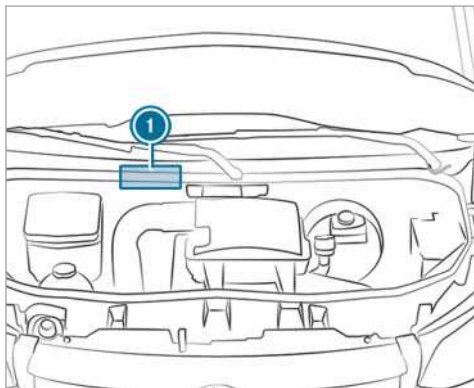

Релефният VIN ① се намира под предния капак.

VIN в долния край на челното стъкло



Допълнително идентификационният номер на автомобила е поставен в долния край на челното стъкло ②.

VIN (идентификационен номер на автомобила) в долния край на челното стъкло се предлага само за определени държави.

Номер на двигателя

Номерът на двигателя е набит върху цилиндричния блок. По-подробна информация ще получите във всеки квалифициран специализиран сервиз.

Експлоатационни консумативи и количества за пълнене

Указания за експлоатационните консумативи

▲ ПРЕДУПРЕЖДЕНИЕ Опасност от нараняване чрез опасни за здравето експлоатационни консумативи

Експлоатационните консумативи могат да бъдат отровни и вредни за здравето.

- ▶ При употреба, складиране и изхвърляне на експлоатационни консумативи спазвайте указанията върху съответните оригинални опаковки.
- ▶ Винаги съхранявайте експлоатационните консумативи в затворени оригинални опаковки.
- ▶ Пазете децата далеч от експлоатационни консумативи.

🔥 УКАЗАНИЕ ВЪВ ВРЪЗКА С ОКОЛНАТА СРЕДА Замърсяване на околната среда поради неподходящо изхвърляне

- ▶ Изхвърляйте експлоатационните консумативи по природосъобразен начин.

Експлоатационни консумативи са:

- горива
- добавки за допълнително обработване на отработените газове, например AdBlue®
- смазочни материали

- охладителна течност
- спирачна течност
- препарат за почистване на стъкла
- хладилен агент на системата за климатизация

Използвайте само одобрените от Mercedes-Benz продукти. Повреди, които възникват поради използването на неодобриени продукти за автомобила, не се покриват от Mercedes-Benz в рамките на гаранция и кулантност.

Ще разпознаете одобрените от Mercedes-Benz експлоатационни консумативи по следния надпис върху резервоарите

- MB-Freigabe (например MB-Freigabe 229.51)
- MB-Approval (например MB-Approval 229.51)

Допълнителна информация за одобрени експлоатационни консумативи:

- в предписанията на Mercedes-Benz относно експлоатационните консумативи на адрес <http://bevo.mercedes-benz.com> (при посочване на обозначението за спецификацията)
- в квалифициран специализиран сервиз

▲ ПРЕДУПРЕЖДЕНИЕ Опасност от пожар и експлозия на горивото

Горивата са лесно запалими.

- ▶ Непременно избягвайте огън, открита светлина, пушене и образуване на искри.
- ▶ Преди и по време на зареждането изключете двигателя и автономното отопление, ако е налично.

▲ ПРЕДУПРЕЖДЕНИЕ Опасност от нараняване чрез горива

Горивата са отровни и вредни за здравето.

- ▶ Избягвайте обезателно контакт на горивото с кожата, очите или облеклото и не го поглъщайте.
- ▶ Не вдъшвайте изпарения от горивото.
- ▶ Пазете децата далеч от горива.
- ▶ Дръжте вратите и прозорците затворени по време на зареждането.

Ако Вие или други лица имате контакт с гориво, спазвайте следните препоръки:

- ▶ Незабавно отмийте с вода и сапун горивото от кожата.
- ▶ Ако гориво е попаднало в очите Ви, веднага ги промийте грижливо с чиста вода. Незабавно потърсете медицинска помощ.
- ▶ Ако е погълнато гориво, незабавно потърсете медицинска помощ. Не предизвиквайте повръщане.

- ▶ Веднага сменете напоените с гориво дрехи.

Гориво

Указания за качеството на горивото за автомобили с дизелов двигател

Общи указания

Спазвайте указанията за експлоатационните консумативи (→ Страница 334).

▲ ПРЕДУПРЕЖДЕНИЕ Опасност от пожар поради горивна смес

Ако смесите дизелово гориво с бензин, точката на възпламеняване на горивната смес е по-ниска отколкото при чисто дизелово гориво.

При работещ двигател компоненти на изпускателната система за отработени газове могат незабелязано да прегреят.

- ▶ Никога не зареждайте бензин при дизелов двигател.
- ▶ Никога не смесвайте дизеловото гориво с бензин.

■ УКАЗАНИЕ Повреда вследствие на неправилно гориво

Дори малки количества от неправилното гориво могат да доведат до повреди на горивната система, двигателя и системата за пречистване на отработените газове.

- ▶ Зареждайте само дизелово гориво без съдържание на сярата, съответстващо или равностойно на европейския стандарт EN 590. В държави, в които не се предлага дизелово гориво без съдържание на сярата, зареждайте само дизелово гориво с ниско съдържание на сярата, т.е. под 50 ppm.

В никакъв случай не зареждайте:

- бензин
- морски дизел
- мазут
- чист биодизел или растително масло
- петрол или керосин

Ако по невнимание сте заредили неподходящото гориво:

- ▶ Не включвайте подаването на контакт.
- ▶ Свържете се с квалифициран специализиран сервиз.

За Вашия автомобил се прилага следният символ за съвместимост на горивото:



- ① За дизелово гориво с най-много 7 % биодизел (метилов естер на мастни киселини)

Съгласно европейския стандарт EN 16942 ще откриете символите за съвместимост на горивото на следните места:

- на указателната табелка в капака на резервоара на автомобила
- в цяла Европа на подходящите за Вашия автомобил колонки или пистолети за зареждане

Автомобили, съвместими с XTL технология

Алтернативно можете да заредите парафиново гориво за дизелови двигатели (например HVO = хидротретирано растително масло, GTL = течно гориво от газ), покриващо европейския стандарт EN 15940. Парафиновите горива за дизелови двигатели се обозначават с общото наименование XTL.

Съгласно стандарт EN 16942 за Вашия автомобил, съвместим с XTL технология, се използват следните символи за съвместимост на горивото:



- ① За дизелово гориво с максимум 7 Vol. % биодизел (метилов естер на мастни киселини)



- ② За парафиново дизелово гориво

- ① Зареждайте парафинови дизелови горива по стандарт EN 15940 само ако на капака на Вашия резервоар е обозначен съответният символ за съвместимост.

Указания за ниски външни температури

В началото на зимния сезон по възможност заредете Вашия автомобил само със зимен дизел.

Преди преминаването към зимен дизел резервоарът за гориво трябва по възможност да е празен. При първото зареждане със зимен дизел поддържайте нивото на горивото ниско, например до резерва. При следващото зареждане с гориво резервоарът за гориво отново може да бъде напълнен стандартно.

Допълнителна информация относно горивото ще намерите:

- на бензиностанциите
- в квалифициран специализиран сервиз

Обем на резервоара и резервно количество гориво

В зависимост от оборудването общата вместимост на резервоара за гориво може да е различна.

Обем на резервоара и резервно количество гориво

Дизелов двигател	Общ обем
OM651	около 50 л
OM651	около 65 л
OM651/OM642	около 71 л
OM651	около 92 л
OM651/OM642	около 93 л
Дизелов двигател	от тях резервно количество
Модели с около 50 л общ обем	около 12 л
Модели с около 65 л общ обем	около 12 л
Модели с около 71 л общ обем	около 12 л
Модели с около 92 л общ обем	около 12 л
Модели с около 93 л общ обем	около 12 л

AdBlue®

Указания за AdBlue®

Спазвайте указанията за експлоатационните консултанти (→ Страница 334).

AdBlue® е водоразтворима течност за допълнителното обработване на отработените газове от дизелови двигатели.

1 **УКАЗАНИЕ** Повреда вследствие на добавки в AdBlue® или разреждане на AdBlue®

Допълнителното обработване на отработените газове AdBlue® може да бъде повредено от

- добавки в AdBlue®
- разреждане на AdBlue®

▶ Използвайте само AdBlue® съобразно ISO 22241.

- ▶ Не използвайте добавки.
- ▶ Не разреждайте AdBlue®.

1 **УКАЗАНИЕ** Повреди и неизправности вследствие на примеси в AdBlue®

Примеси в AdBlue® водят до

- увеличени емисионни стойности
- повреди в катализатора
- повреди на двигателя
- функционални смущения по допълнителното обработване на отработените газове AdBlue®

▶ Избягвайте примеси в AdBlue®.

🍃 **УКАЗАНИЕ ВЪВ ВРЪЗКА С ОКОЛНАТА СРЕДА** Замърсяване с AdBlue®

Остатъци от AdBlue® кристализират след известно време и замърсяват засегнатите повърхности.

▶ Повърхности, които при зареждането са влезли в контакт с AdBlue®, незабавно измийте с вода или отстранете AdBlue® с влажна кърпа и студена вода.

Ако AdBlue® вече е кристализирал, използвайте за почистването гъба и студена вода.

Когато отворите резервоара за AdBlue®, могат да се отделят амونياчни пари в минимални количества. Не вдъшвайте отделящите се амونياчни пари. Пълнете резервоара за AdBlue® само в добре проветрени пространства.

Разход и количество за пълнене на AdBlue®

Разход на AdBlue®

Разходът на AdBlue®, както и разходът на гориво, зависят пряко от стила на шофиране и условията на експлоатация. Разходът на AdBlue® обикновено е между 0 и 10 процента от разхода на гориво.

AdBlue® трябва да се допълни при необходимост съгласно инструкцията, ако се появи съобщение за допълване на комбиинструмента. Това може да бъде необходимо също и между планираните дати за техническо обслужване.

Преди пътуване в държави извън ЕС проверете нивото на AdBlue®. Можете да допълните AdBlue® на всички колонки за пълнене на AdBlue® на бензиностанциите или от опаковките в търговската мрежа.

Обща вместимост на резервоара за AdBlue®

Автомобил	Обща вместимост
Всички модели	22 л

Допълнително обработване на отработените газове

За да се гарантира правилната функция на системата за допълнително обработване на отработените газове, карайте автомобила с AdBlue®.

Ако използвате автомобила без AdBlue® или с технически неизправности, които влияят на вредните емисии, губите разрешението за движение по пътищата. Правната последица е отнемане на правото да управлявате автомобила по обществени пътища.

С цел спазване на разпоредбите, свързани с емисиите, управлението на двигателя контролира компонентите на системата за допълнително обработване на отработените газове. Ако се опитате да използвате автомобила без AdBlue®, с разреден AdBlue® или друг редукиционен агент, управлението на двигателя разпознава това. Разпознават се и се протоколират и други неизправности, които влияят на вредните емисии, като например неизправности в дозирането или грешки на датчиците.

След като са показани предупредителни съобщения, управлението на двигателя възпрепятства по-нататъшното стартиране на двигателя.

За това зареждайте резервоара за AdBlue редовно по време на експлоатацията на автомобила или най-късно след получаване на първото предупредително съобщение в комбиинструмента.

Моторно масло

Указания за моторното масло

Спазвайте указанията за експлоатационните консултативи (→ Страница 334).



! **УКАЗАНИЕ** Повреди на двигателя вследствие на неправилен маслен филтър, неправилно масло или добавки

- ▶ Не използвайте моторно масло и маслен филтър със спецификации, различни от изрично необходимите за предписаните интервали за сервизно обслужване спецификации.
- ▶ Не променяйте моторното масло или масления филтър, за да постигнете по-дълги интервали за смяна от предписаните.
- ▶ Не използвайте добавки.
- ▶ Сменяйте моторното масло на предписания интервал.

Mercedes-Benz Ви препоръчва смяната на маслото да бъде извършена в квалифициран специализиран сервиз.

В двигателите на Mercedes-Benz могат да се използват само моторни масла, одобрени от Mercedes-Benz.

Допълнителна информация за моторното масло и масления филтър:

- в предписанията на Mercedes-Benz за използване на експлоатационни консумативи на <http://bevo.mercedes-benz.com> (като въведете номер на спецификацията)
- в квалифициран специализиран сервиз

Количество за пълнене моторно масло

Количество за зареждане на моторно масло

Двигател	Моторно масло
OM642	около 12,5 л
OM651 (задвижване на задните колела)	около 11,5 л
OM651 (задвижване на предните колела)	около 8 л



1 Достъп до пробка за изпускане на маслото (автомобили със защитна кора под двигателя)

Указания за спирачна течност

Спазвайте указанията за експлоатационните консумативи (→ Страница 334).

▲ ПРЕДУПРЕЖДЕНИЕ Опасност от произшествие поради мехурчета влага в спирачната система

Спирачна течност постоянно поема влага от атмосферата. Чрез това се понижава точката на кипене на спирачната течност. Когато точката на кипене е твърде ниска, при по-високи изисквания на спирачките в спирачната система могат да се образуват мехурчета влага.

Чрез това се подобрява спирачното действие.

- ▶ Спирачната течност да се сменя в предписания интервал.

! **УКАЗАНИЕ** Повреждане на боя, пластмаса или гума чрез спирачна течност

Когато спирачната течност влезе в контакт с боя, пластмаса или гума, съществува опасност от материални щети.

- ▶ Когато боя, пластмаса или гума влязат в контакт със спирачна течност, незабавно измийте с вода.

Спазвайте указанията за поддръжка на лаковото покритие и матовото лаково покритие (→ Страница 276).

Сменяйте редовно спирачната течност в квалифициран специализиран сервиз.

Използвайте само одобрена от Mercedes-Benz спирачна течност съгласно MB-Freigabe или MB-Approval 331.0.

Допълнителна информация за спирачната течност:

- в указанията на Mercedes-Benz относно експлоатационните консумативи на <http://bevo.mercedes-benz.com>
- в квалифициран специализиран сервиз

Охладителна течност

Указания за охлаждащната течност

Спазвайте указанията за експлоатационните консумативи (→ Страница 334).

- ▲ ПРЕДУПРЕЖДЕНИЕ** Опасност от пожар и нараняване от антифриз

Ако антифриз попадне върху горещи компоненти в двигателния отсек, той може да се възпламени.

- ▶ Оставете двигателя да се охлади, преди да допълните антифриз.
- ▶ Уверете се, че около отвора за пълнене не е попаднал антифриз.
- ▶ Преди да се стартира автомобила, почиствайте основно замърсените с антифриз компоненти.

- ! УКАЗАНИЕ** Повреда вследствие на неправилна охлаждаща течност

- ▶ Допълвайте само охлаждаща течност, предварително смесена с желаната защита срещу замръзване.

Информация относно охлаждащната течност ще намерите на следните места:

- в предписанията на Mercedes-Benz за експлоатационни консумативи 310.1
 - в интернет на адрес <http://bevo.mercedes-benz.com>
 - в приложението Mercedes-Benz BeVo
- в квалифициран специализиран сервис

- ! УКАЗАНИЕ** Прегряване при високи външни температури

Ако се използва неподходяща охлаждаща течност, охлаждащната система на двигателя не е достатъчно защитена при високи външни температури срещу прегряване и корозия.

- ▶ Използвайте винаги одобрена от Mercedes-Benz охлаждаща течност.
- ▶ Съблюдавайте указанията в директивата за експлоатационни консумативи на Mercedes-Benz 310.1.

- ! УКАЗАНИЕ** Повреда по лака вследствие на попадане на охлаждаща течност

- ▶ Не разливайте гориво върху лакирани повърхности.

Сменяйте редовно охлаждащната течност в квалифициран специализиран сервис.

Процентно съдържание на антикорозионно средство/антифриз в охлаждащната система на двигателя

- минимум 50 % (защита срещу замръзване до около -37 °C)
- максимум 55 % (защита срещу замръзване до -45 °C)

Препарат за почистване на стъкла

Указания за препарата за почистване на стъкла

Спазвайте указанията за експлоатационните консумативи (→ Страница 334).

- ▲ ПРЕДУПРЕЖДЕНИЕ** Опасност от пожар и нараняване от концентрирания препарат за почистване на стъкла

Концентратът за почистване на стъкла е лесно запалим. Ако концентрирания препарат за миене на стъкла попадне върху горещи компоненти на двигателя или изпускателната система за отработени газове, той може да се запали.

- ▶ Уверете се, че концентрираният препарат за почистване на стъклата не се е разлял около отвора за пълнене.

- ! УКАЗАНИЕ** Повреди на външното осветление от неподходящ концентриран препарат за почистване на стъкла

Неподходящ концентриран препарат за почистване на стъкла може да повреди пластмасовата повърхност на външното осветление.

- ▶ Използвайте само препарати за почистване на стъкла, които са подходящи и за пластмасови повърхности, като напр. MB SummerFit или MB WinterFit.

- ! УКАЗАНИЕ** Запушени от смеси от препарати за почистване на стъкла разпръсквателни дюзи

- ▶ Не смесвайте MB SummerFit и MB WinterFit с други препарати за почистване на стъкла.

Не използвайте дестилирана или дейонизирана вода, в противен случай датчикът за нивото на запълване ще се задейства погрешно.

Информация за препарата за почистване на стъкла

Препоръчителен препарат за почистване на стъкла:

- над точката на замръзване: напр. MB SummerFit
- под точката на замръзване: напр. MB WinterFit

Съотношение на съставките в сместа

Правилното съотношение на съставките в сместа ще вземете от данните върху опаковката на средството за защита срещу замръзване.

Целогодишно смесвайте течността за стъклочистачките с препарат за почистване на стъкла.

Хладилен агент

Указания за хладилния агент

Спазвайте указанията за експлоатационните консултанти (→ Страница 334).

- ① Системата за климатизация на вашия автомобил е напълнена с хладилен агент R-134a. Хладилният агент R-134a съдържа флуориран парников газ.

Ако в автомобила ви има наличен хладилен агент R-134a, следното указание е в сила:

! УКАЗАНИЕ Повреда вследствие на неправилен хладилен агент

При използване на грешен хладилен агент може да се повреди климатичната система.

- ▶ Използвайте само хладилен агент R-134a или одобреното от Mercedes-Benz PAG-масло.
- ▶ Одобреното PAG-масло не трябва да се смесва с PAG-масло, което не е одобрено за хладилен агент R-134a.

Сервизни дейности, като напр. пълнене на хладилен агент или подновяване на компоненти, трябва да се извършват само от квалифициран специализиран сервиз. Всички валидни предписания за това, както и стандарт SAE J639 трябва да бъдат спазвани.

Всички работи по климатичната система винаги трябва да се извършват в квалифициран специализиран сервиз.

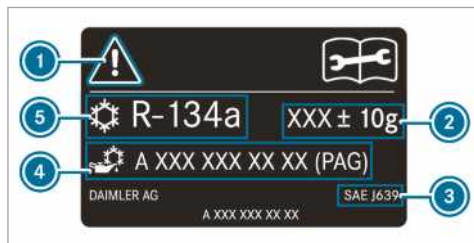

Указателна табелка за хладилен агент (пример)

- ① Предупредителни символи
- ② Количество за пълнене на хладилен агент
- ③ Валидни стандарти
- ④ Номенклатурен номер PAG масло
- ⑤ Тип хладилен агент

Предупредителните символи ① указват:

- възможни опасности
- извършването на сервизни дейности в квалифициран специализиран сервиз

Данни на автомобила

Информация за размери на автомобила

В следващия раздел ще намерите важни технически данни на автомобила. Допълнителни, специфични за автомобила и зависещи от оборудването технически данни, като например размери и тегла на автомобила, ще намерите в документите на Вашия автомобил.

Актуални технически данни ще намерите в интернет на адрес: <http://www.mercedes-benz.com>.

Теглително-прикачно устройство

Указания за теглително-прикачното устройство

▲ ПРЕДУПРЕЖДЕНИЕ Опасност от произшествие поради nepoзволен монтаж на теглително-прикачно устройство

Ако допълнителният монтаж на теглително-прикачно устройство не е позволен, а вие монтирате такава или други компоненти, надлъжната греда на рамата може да бъде отслабена или да се счути. В такъв случай ремаркетото може да се откъчи от автомобила.

Съществува опасност от произшествие!

Монтирайте допълнително теглително-прикачно устройство само когато е позволено.

Спазвайте указанията за движение с ремарке (→ Страница 167).

Само ако в документите на автомобила е посочен прикачен товар, тогава е позволено допълнително да се монтира теглително-прикачно устройство.

Допълнителна информация относно теглително-прикачното устройство можете да получите в квалифициран специализиран сервиз или в интернет на адрес https://bb-portal.mercedes-benz.com/portal/kat_iv.html?&L.

Mercedes-Benz Ви препоръчва да извършите последващия монтаж на теглително-прикачно устройство в Оторизиран сервиз на Mercedes-Benz.

Използвайте само теглително-прикачни устройства, проверени и одобрени от Mercedes-Benz специално за Вашия автомобил.

Максимално допустимият прикачен товар за ремарке без собствени спирачки е 750 кг.

Прикачни товари

При движение с ремарке се увеличава допустимата обща маса при автомобили с регистрация като лек автомобил със 100 кг. Максималното допустимо натоварване на задния мост трябва да се спазва. При това съгласно Директива 92/21/ЕЕС скоростта на пътуване трябва да се ограничи до 100 км/ч или по-малко.

Стойностите на допустимите тегла и натоварвания, които не трябва да бъдат надвишавани, ще намерите и

- във Вашите документи за автомобила и
- върху типовите табелки на теглително-прикачното устройство, ремаркетото и автомобила

При отклонения в данните се взема най-ниската стойност.

Максимално натоварване в точката на прикачване

Максималното натоварване в точката на прикачване е

- 100 кг при прикачен товар от 2000 кг
- 120 кг при прикачен товар от 2800 кг или 3000 кг
- 140 кг при прикачен товар от 3500 кг

Точки на прикрепване и системи за транспортиране на багаж

Информация за точките на прикрепване

! **УКАЗАНИЕ** Съществува опасност от произшествие при надвишаване на максималното натоварване на точките за прикрепване

Ако комбинирате различни точки за прикрепване с цел обезопасяване на товара, трябва винаги да отчитате максималното натоварване на най-слабата точка за прикрепване.

При аварийно спиране напр. се задействат сили, които могат да увеличат многократно теглото на товара.

- ▶ За да разпределите натоварването, използвайте винаги няколко точки за прикрепване. Натоварвайте точките на прикрепване равномерно.

Допълнителна информация за точките и халките за прикрепване ще намерите в глава „Транспортиране“ (→ Страница 262).

Халки за закрепване

Максимално натоварване на опън на халките за закрепване

Халки за закрепване	Разрешена номинална теглителна сила
Автомобил комби	350 daN
Товарен фургон	800 daN
Бордова надстройка до 3,5 т допустимо общо тегло	400 daN
Бордова надстройка над 3,5 т допустимо общо тегло	800 daN

Носещи шини

Максимално натоварване на опън на халките за закрепване в товарното отделение

Точка за прикрепване	Разрешена номинална теглителна сила
Носеща шина в пода на товарното отделение	500 daN
долна носеща шина в страничната стена	200 daN
горна носеща шина в страничната стена	125 daN

Дадените стойности важат само за товари на пода на товарното отделение, ако:

- товарът е закрепен за две точки на прикрепване на шината и
- разстоянието до следващото закрепване на товара на същата шина е около 1 м.

Информация за багажници на покрива

! **ПРЕДУПРЕЖДЕНИЕ** Опасност от произшествие при превишаването на максималното натоварване на покрива

Когато товарите покрива, както и всички други външни и вътрешни надстройки, центърът на тежестта на автомобила се повишава и се променят обичайните динамични характеристики, а също така маневреността и спирачното поведение. Автомобилът се накланя силно при движение в завой и при силно завъртане на волана може да реагира по-бавно.

Ако превишите максималното натоварване на покрива, характеристиките на движение, както и

маневреността- и спирачното поведение могат силно да се влошат.

- ▶ Задължително съблюдавайте максималното натоварване на покрива и напаснете стила на шофиране.

▲ ПРЕДУПРЕЖДЕНИЕ Опасност от произшествие поради неравномерно натоварване

Ако натоварите автомобила неравномерно, характеристиките на движение, както и маневреността- и спирачното поведение могат силно да се влошат

- ▶ Товарете автомобила равномерно.
- ▶ Обезопасете товара срещу свличане.

■ УКАЗАНИЕ Съществува опасност от произшествие при надвишаване на максималното натоварване на покрива

Ако теглото на багажа върху покрива заедно с багажника надвишава максимално разрешеното натоварване на покрива, съществува опасност от произшествие.

- ▶ Внимавайте за това теглото на багажа върху покрива заедно с багажника да не надвишава максимално разрешеното натоварване на покрива.
- ▶ Стойките на багажника трябва да са разположени на равномерно разстояние.
- ▶ Mercedes-Benz препоръчва вграждането на стабилизатор в предния мост на автомобила.

Допълнителна информация за мерките за безопасност ще намерите в глава „Транспортиране“ (→ Страница 262).

Макс. натоварване на покрива/багажник на покрива-чифт стойки

Автомобили с	Максимално натоварване на покрива	Минимален брой чифт стойки
Нормален покрив (без бордова надстройка)	300 кг	6
Нормален покрив (с бордова надстройка)	50 кг	2
Висок покрив (без бордова надстройка)	150 кг	3
Двойна кабина	100 кг	2

Данните са в сила при равномерно разпределение на тежестта по цялата площ на покрива.

При по-къс багажник на покрива намалявайте процентно натоварването. Максималното натоварване за всеки чифт стойки за багажник на покрива е 50 кг.

Разпоредбите за натоварване и допълнителна информация за разпределение и подсигуриране на тежестта ще намерите в глава „Транспортиране“ (→ Страница 262).

Информация за носачи за стълба

▲ ПРЕДУПРЕЖДЕНИЕ Опасност от злополука и нараняване вследствие прекалено натоварване в точката на прикачване

Ако превишите допустимото натоварване в точката на прикачване при използването на носача, системата за транспортиране на багаж може да се откъсне от автомобила и да застраши другите участници в движението.

- ▶ Винаги спазвайте допустимото натоварване в точката на прикачване при използване на носачи.

Максимален товар – носач за стълба

Максимален товар	
Носач за стълба отпред	200 кг
Носач за стълба отзад	100 кг

Данните са в сила при равномерно разпределение на тежестта по цялата площ на носача за стълбата.

Разпоредбите за натоварване и допълнителна информация за разпределение и подсигуриране на тежестта ще намерите в глава „Транспортиране“ (→ Страница 262).

Съобщения на дисплея

Въведение



Указания за съобщенията на дисплея

Съобщенията се появяват на мултифункционалния дисплей.

Съобщенията на дисплея с графично изображение може да са представени опростено в ръководството за експлоатация и е възможно да се различават от изображението на мултифункционалния дисплей. Мултифункционалният дисплей показва съобщенията с висок приоритет в червено. При определени съобщения на дисплея допълнително прозвучава предупредителен звуков сигнал.

Действайте в съответствие със съобщенията на дисплея и спазвайте допълнителните указания в това ръководство за експлоатация.

При някои съобщения на дисплея допълнително се показват символи:

-  допълнителна информация
-  скриване на съобщенията на дисплея

Чрез сензорен контрол вляво можете с един плъзгач жест наляво или надясно да изберете от символите. Натискането на  Ви показва допълнителна информация за това на мултифункционалния дис-

плей. Натискането на  скрива съобщението на дисплея.

Съобщения на дисплея с по-нисък приоритет можете да скриете с натискане на бутона  или на сензорния контрол вляво. При това съобщенията на дисплея се запаметяват в паметта за съобщения.

Възможно най-бързо отстранете причината за съобщение на дисплея.

Не можете да скриете съобщенията на дисплея с висок приоритет. Мултифункционалният дисплей показва тези съобщения постоянно, докато причината за тях бъде отстранена.

Извикване на запаметени съобщения на дисплея Бордови компютър:







 **Функции**  1 message

Ако няма изведени съобщения на дисплея, на мултифункционалния дисплей се появява **Няма съобщения**.



- ▶ Прелистете съобщенията на дисплея с плъзгачи жестове нагоре или надолу по сензорния екран отляво на волана.
- ▶ **Излизане от меню „Памет за съобщенията“:** натиснете бутон .

Системи за безопасност



Съобщения на дисплея	Възможни причини/последствия и ▶ Решения
 <p>Възд. възглавн. ляво стъкло Неизправност Посетете сервис (пример)</p>	<p>* Съответната въздушна възглавница при страничното стъкло е неизправна .</p> <div style="border: 1px solid gray; padding: 5px; margin: 5px 0;"> <p>▲ ПРЕДУПРЕЖДЕНИЕ Опасност от нараняване-или опасност за живота поради функционални повреди във въздушната възглавница при страничното стъкло.</p> <p>Ако въздушната възглавница при страничното стъкло е неизправна, тя може да бъде активирана неволно или да не се задейства при произшествие със силно забавяне на автомобила.</p> <p>▶ Незабавно проверете и ремонтирайте въздушната възглавница при страничното стъкло в квалифициран специализиран сервис.</p> </div> <p>▶ Незабавно отидете в квалифициран специализиран сервис.</p>

Съобщения на дисплея	Възможни причини/последствия и Решения
 <p data-bbox="109 248 331 316">отпред вляво Неизправност Посетете сервиз (пример)</p>	<p data-bbox="387 156 913 177">* Съответната система за пасивна безопасност е неизправна .</p> <div data-bbox="404 197 1028 437" style="border: 1px solid gray; padding: 5px;"> <p data-bbox="423 204 1005 272">▲ ПРЕДУПРЕЖДЕНИЕ Опасност от нараняване- или опасност за живота вследствие на функционални неизправности в системата за пасивна безопасност.</p> <p data-bbox="423 284 1012 373">Ако системата за пасивна безопасност е неизправна, компоненти от нея могат да бъдат активирани неволно или да не се задействат при произшествие, както е предвидено. Това, напр. може да засегне обтегач на предпазния колан или въздушна възглавница.</p> <p data-bbox="423 384 960 427">▶ Незабавно проверете и ремонтирайте системата за пасивна безопасност в квалифициран специализиран сервиз.</p> </div> <p data-bbox="404 456 972 477">Разпознаване на неизправност в системата за пасивна безопасност</p> <ul data-bbox="409 488 1028 584" style="list-style-type: none"> • При подаден контакт предупредителната лампа  на системата за пасивна безопасност не светва. • При движение предупредителната лампа  на системата за пасивна безопасност свети постоянно или светва многократно. <p data-bbox="404 600 941 620">▶ Незабавно отидете в квалифициран специализиран сервиз.</p>
 <p data-bbox="109 727 322 794">С-ма пасивна безопасност Неизправност Потърсете сервиз</p>	<p data-bbox="387 635 824 655">* Системата за пасивна безопасност е неизправна .</p> <div data-bbox="404 676 1028 916" style="border: 1px solid gray; padding: 5px;"> <p data-bbox="423 683 1005 751">▲ ПРЕДУПРЕЖДЕНИЕ Опасност от нараняване- или опасност за живота вследствие на функционални неизправности в системата за пасивна безопасност.</p> <p data-bbox="423 762 1012 852">Ако системата за пасивна безопасност е неизправна, компоненти от нея могат да бъдат активирани неволно или да не се задействат при произшествие, както е предвидено. Това, напр. може да засегне обтегач на предпазния колан или въздушна възглавница.</p> <p data-bbox="423 863 960 906">▶ Незабавно проверете и ремонтирайте системата за пасивна безопасност в квалифициран специализиран сервиз.</p> </div> <p data-bbox="404 935 972 956">Разпознаване на неизправност в системата за пасивна безопасност</p> <ul data-bbox="409 967 1028 1062" style="list-style-type: none"> • При подаден контакт предупредителната лампа  на системата за пасивна безопасност не светва. • При движение предупредителната лампа  на системата за пасивна безопасност свети постоянно или светва многократно. <p data-bbox="404 1078 941 1099">▶ Незабавно отидете в квалифициран специализиран сервиз.</p>

Съобщения на дисплея	Възможни причини/последствия и ► Решения
<div data-bbox="98 161 247 240" data-label="Image"> </div> <p data-bbox="87 248 300 292">Паркинг-спирачката не работи</p>	<p data-bbox="365 161 966 204">* Има неизправност в системата, електрическата паркинг-спирачка не работи.</p> <div data-bbox="381 220 1005 422" data-label="Complex-Block"> <p data-bbox="400 228 966 271">▲ ПРЕДУПРЕЖДЕНИЕ Опасност от произшествие при неизправност на спирачната система</p> <p data-bbox="396 285 966 328">Когато спирачната система е неизправна, може да е засегнато спирачното поведение.</p> <ul data-bbox="396 339 949 411" style="list-style-type: none"> ► Внимателно продължете шофирането. ► Проверете спирачната система веднага в квалифициран специализиран сервиз. </div> <ul data-bbox="381 440 1005 646" style="list-style-type: none"> ► Паркирайте автомобила само върху равна настилка и го обезопасете срещу самоволно потегляне. ► Автомобил с автоматична предавателна кутия: превключете предавателната кутия на позиция [P]. ► Автомобили с механична предавателна кутия: включете на 1-ва предавка. ► Проверете спирачната система веднага в квалифициран специализиран сервиз.
<div data-bbox="98 662 247 742" data-label="Image"> </div> <p data-bbox="87 750 300 809">Много стръмен наклон вж. Ръководство за експл.</p>	<p data-bbox="365 662 1005 721">* Напрежението на бордовата електрическа мрежа е ниско или има неизправност в системата, задържащата сила може би не е достатъчна за надолнището.</p> <div data-bbox="381 737 1005 1042" data-label="Complex-Block"> <p data-bbox="400 745 977 788">▲ ПРЕДУПРЕЖДЕНИЕ Опасност от произшествие при недостатъчна задържаща сила на електрическата паркинг-спирачка</p> <p data-bbox="396 802 972 861">Ако електрическата паркинг-спирачка няма достатъчна задържаща сила при стръмно надолнище, автомобилът може да потегли самоволно.</p> <ul data-bbox="396 873 966 1034" style="list-style-type: none"> ► Паркирайте автомобила само върху равна настилка и го обезопасете срещу самоволно потегляне. ► Автомобил с автоматична предавателна кутия: превключете предавателната кутия на позиция [P]. ► Автомобили с механична предавателна кутия: включете на 1-ва предавка. </div> <p data-bbox="381 1058 955 1078">Спазвайте указанията за спиране на автомобила (→ Страница 139).</p>

Съобщения на дисплея	Възможни причини/последствия и ► Решения
 <p>Паркинг-спирачка вж. Ръководство за експл.</p>	<p>* Напрежението на бордовата електрическа мрежа е ниско или има неизправност в системата, спирачната сила може би не е достатъчна за надолнището.</p> <div style="border: 1px solid black; padding: 5px; margin: 5px 0;"> <p>▲ ПРЕДУПРЕЖДЕНИЕ Опасност от произшествие при неизправност на спирачната система</p> <p>Когато спирачната система е неизправна, може да е засегнато спирачното поведение.</p> <ul style="list-style-type: none"> ► Внимателно продължете шофирането. ► Проверете спирачната система веднага в квалифициран специализиран сервиз. </div> <ul style="list-style-type: none"> ► Паркирайте автомобила само върху равна настилка и го обезопасете срещу самоволно потегляне. ► Автомобил с автоматична предавателна кутия: превключете предавателната кутия на позиция [P]. ► Автомобили с механична предавателна кутия: включете на 1-ва предавка. ► Проверете спирачната система веднага в квалифициран специализиран сервиз.
<p>Проверете спир. накладки вж. Ръков. за експл.</p>	<p>* Спирачните накладки са на максимално допустимата граница за износване.</p> <div style="border: 1px solid black; padding: 5px; margin: 5px 0;"> <p>▲ ПРЕДУПРЕЖДЕНИЕ Опасност от произшествие вследствие на компрометирана спирачна мощност</p> <p>Когато спирачните накладки са почти износени, спирачна мощност може да се компрометира.</p> <ul style="list-style-type: none"> ► Внимателно продължете пътуването. ► Проверете спирачната система веднага в квалифициран специализиран сервиз. </div> <ul style="list-style-type: none"> ► Потърсете квалифициран специализиран сервиз.
 <p>Проверете нивото на спирачната течност</p>	<p>* В резервоара за спирачна течност има твърде малко спирачна течност.</p> <div style="border: 1px solid black; padding: 5px; margin: 5px 0;"> <p>▲ ПРЕДУПРЕЖДЕНИЕ Опасност от произшествие при ниско ниво на спирачната течност</p> <p>Когато нивото на спирачната течност е ниско, това може да повлияе на спирачното действие и на спирачното поведение.</p> <ul style="list-style-type: none"> ► Незабавно спрете съгласно правилата за движение. Не продължавайте пътуването! ► Свържете се с квалифициран специализиран сервиз. ► Не допълвайте спирачна течност. </div> <ul style="list-style-type: none"> ► Незабавно спрете съгласно правилата за движение. Не продължавайте пътуването! ► Свържете се с квалифициран специализиран сервиз. ► Не допълвайте спирачна течност.
<p>Спирачките са прегрели Продължете пътуването си внимателно</p>	<p>* Когато е включено задвижването на всички колела спирачната система може да прегрее при усилен употреба на пресечен терен.</p> <ul style="list-style-type: none"> ► Натискайте по-малко педала на газта или спрете и оставете спирачната система да се охлади.

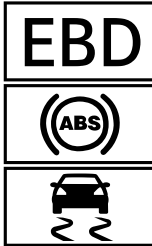



Съобщения на дисплея	Възможни причини/последствия и ► Решения
<p>Функциите на активния спирачен асистент са ограничени вж. Ръководство за експл.</p>	<p>* Активният спирачен асистент е неизправен.</p> <ul style="list-style-type: none"> ► Потърсете квалифициран специализиран сервиз.
<p>Функциите на активния спирачен асистент в момента са ограничени. вж. Ръководство за експл.</p>	<p>* Активният спирачен асистент временно не е на разположение. Условието на заобикалящата среда са извън границите на системата (→ Страница 146).</p> <ul style="list-style-type: none"> ► Продължете да се движите. Когато условията на заобикалящата среда отговарят на границите на системата, тя отново е достъпна. ► Ако съобщението на дисплея не изгасва, спрете автомобил съобразно правилата за движение и рестартирайте двигателя.
<p>Сензорната система на радара е замърсена вж. Ръководство за експл.</p>	<p>* Сензорната система на радара е неизправна. Възможни причини:</p> <ul style="list-style-type: none"> • замърсяване на датчиците • интензивен валеж • по-продължителни извънградски пътувания без трафик, напр. в пустинята <p>Пътни системи и системи за пътна безопасност могат да бъдат неизправни или временно да не са на разположение.</p> <p>Ако причините вече не са налице, пътните системи и системите за пътна безопасност са отново достъпни.</p> <p>Ако съобщението на дисплея не изгасва:</p> <ul style="list-style-type: none"> ► Спрете съобразно правилата за движение. ► Почистете всички датчици (→ Страница 277). ► Стартирайте отново двигателя.
<p>SOS NOT READY (SOS НЕ Е В ГОТОВНОСТ)</p>	<p>* Mercedes-Benz система за спешни повиквания не е на разположение. Възможните причини за това са:</p> <ul style="list-style-type: none"> • Подаването на контакт е изключено. • Mercedes-Benz система за спешни повиквания е повредена. <ul style="list-style-type: none"> ► Включете подаването на контакт. Ако не може да се осъществи спешно повикване, на мултифункционалния дисплей на комбиинструмента се показва съответното съобщение. ► Потърсете квалифициран специализиран сервиз. <p>ⓘ Допълнителна информация за регионалната наличност на Mercedes-Benz системата за спешни повиквания можете да получите на: http://www.mercedes-benz.com/connect_ecall</p>



Съобщения на дисплея	Възможни причини/последствия и ► Решения
 <p>не работи вж. Ръководство за експл.</p>	<p>* EBD, ABS и ESP® са неизправни.</p> <p>И други пътни системи и системи за пътна безопасност могат да бъдат неизправни.</p> <div style="background-color: #f0f0f0; padding: 5px; margin-bottom: 10px;"> <p>▲ ПРЕДУПРЕЖДЕНИЕ Опасност от поднасяне при неизправност на EBD, на ABS и на ESP®</p> </div> <p>Ако EBD, ABS и ESP® са неизправни, колелата могат да блокират при задействането на спирачките и ESP® не извършва стабилизиране на автомобила.</p> <p>В такъв случай управляемостта и спирането са силно затруднени. В ситуации на аварийно спиране спирачният път може да се удължи. Освен това и други системи за пътна безопасност са изключени.</p> <ul style="list-style-type: none"> ► Внимателно продължете шофирането. ► Проверете незабавно спирачната система в квалифициран специализиран сервиз. <ul style="list-style-type: none"> ► Внимателно продължете пътуването. ► Незабавно отидете в квалифициран специализиран сервиз.
 <p>не работи вж. Ръководство за експл.</p>	<p>* ESP® е неизправно.</p> <p>И други пътни системи и системи за пътна безопасност могат да бъдат неизправни.</p> <p>Спирачната система продължава да работи с нормално действие. Възможно е спирачният път да се удължи в ситуации на аварийно спиране.</p> <div style="background-color: #f0f0f0; padding: 5px; margin-bottom: 10px;"> <p>▲ ПРЕДУПРЕЖДЕНИЕ Опасност от поднасяне вследствие на неизправност на ESP®</p> </div> <p>Когато ESP® е неизправно, ESP® не извършва стабилизиране на автомобила. Освен това и други системи за пътна безопасност са изключени.</p> <ul style="list-style-type: none"> ► Внимателно продължете шофирането. ► Проверете ESP® в квалифициран специализиран сервиз. <ul style="list-style-type: none"> ► Внимателно продължете пътуването. ► Незабавно отидете в квалифициран специализиран сервиз.
 <p>в момента не е достъпна вж. Ръководство за експл.</p>	<p>* ESP® временно не е достъпно.</p> <p>И други пътни системи и системи за пътна безопасност могат да бъдат неизправни.</p> <div style="background-color: #f0f0f0; padding: 5px; margin-bottom: 10px;"> <p>▲ ПРЕДУПРЕЖДЕНИЕ Опасност от поднасяне вследствие на неизправност на ESP®</p> </div> <p>Когато ESP® е неизправно, ESP® не извършва стабилизиране на автомобила. Освен това и други системи за пътна безопасност са изключени.</p> <ul style="list-style-type: none"> ► Внимателно продължете шофирането. ► Проверете ESP® в квалифициран специализиран сервиз. <ul style="list-style-type: none"> ► Внимателно на подходяща отсечка направете няколко леки завои със скорост, по-висока от 30 км/ч. ► Ако съобщението на дисплея не изгасне, незабавно потърсете квалифициран специализиран сервиз. При това шофирайте внимателно.

Съобщения на дисплея	Възможни причини/последствия и ► Решения
<div data-bbox="96 161 247 323"> </div> <p data-bbox="87 333 300 395">В момента не е достъпна вж. Ръководство за експл.</p>	<p data-bbox="364 158 703 180">* ABS и ESP® временно не са достъпни.</p> <p data-bbox="378 188 960 233">Също и други системи за движение и системи за пътна безопасност може временно да не са налични.</p> <div data-bbox="381 252 1005 563" style="border: 1px solid gray; padding: 5px;"> <p data-bbox="400 256 972 304">▲ ПРЕДУПРЕЖДЕНИЕ Опасност от поднасяне при неизправност на ABS и на ESP®</p> <p data-bbox="396 320 991 367">Ако ABS и ESP® са неизправни, при спиране колелата може да блокират и ESP® не предприема стабилизиране на автомобила.</p> <p data-bbox="396 376 981 464">В такъв случай управляемостта и спирането са силно засегнати. Възможно е спирачният път да се удължи в случай на внезапно спиране. Освен това и други системи за пътна безопасност са изключени.</p> <ul style="list-style-type: none"> <li data-bbox="396 475 759 497">► Внимателно продължете шофирането. <li data-bbox="396 507 969 552">► Проверете ABS и ESP® веднага в квалифициран специализиран сервиз. </div> <ul style="list-style-type: none"> <li data-bbox="381 576 1003 620">► Внимателно на подходяща отсечка направете няколко леки завои със скорост, по-висока от 30 км/ч. <li data-bbox="381 630 1003 695">► Ако съобщението на дисплея не изгасне, незабавно потърсете квалифициран специализиран сервиз. В този случай шофирайте внимателно.
<div data-bbox="96 715 247 877"> </div> <p data-bbox="87 887 311 932">не работи вж. Ръководство за експл.</p>	<p data-bbox="364 711 610 734">* ABS и ESP® са неизправни.</p> <p data-bbox="378 742 986 786">И други пътни системи и системи за пътна безопасност могат да бъдат неизправни.</p> <p data-bbox="378 794 992 839">Спирачната система продължава да работи с нормално действие. Възможно е спирачният път да се удължи в ситуации на аварийно спиране.</p> <div data-bbox="381 858 1005 1169" style="border: 1px solid gray; padding: 5px;"> <p data-bbox="400 863 972 911">▲ ПРЕДУПРЕЖДЕНИЕ Опасност от поднасяне при неизправност на ABS и на ESP®</p> <p data-bbox="396 927 991 973">Ако ABS и ESP® са неизправни, при спиране колелата може да блокират и ESP® не предприема стабилизиране на автомобила.</p> <p data-bbox="396 983 981 1070">В такъв случай управляемостта и спирането са силно засегнати. Възможно е спирачният път да се удължи в случай на внезапно спиране. Освен това и други системи за пътна безопасност са изключени.</p> <ul style="list-style-type: none"> <li data-bbox="396 1082 759 1104">► Внимателно продължете шофирането. <li data-bbox="396 1114 969 1158">► Проверете ABS и ESP® веднага в квалифициран специализиран сервиз. </div> <ul style="list-style-type: none"> <li data-bbox="381 1182 729 1204">► Внимателно продължете пътуването. <li data-bbox="381 1214 916 1236">► Незабавно отидете в квалифициран специализиран сервиз.



Пътни системи

Съобщения на дисплея	Възможни причини/последствия и ► Решения
<div data-bbox="96 1367 247 1447"> </div> <p data-bbox="87 1457 311 1501">Максималната скорост е превишена</p>	<p data-bbox="364 1364 981 1409">* Превишили сте максимално разрешената скорост (само за определени държави).</p> <ul style="list-style-type: none"> <li data-bbox="381 1418 598 1441">► Движете се по-бавно.





Съобщения на дисплея	Възможни причини/последствия и ► Решения
<p>Ограничение скорост (зимни гуми) XXX km/h</p>  <p>km/h</p>	<p>* Достигнали сте запаменената максимална скорост за зимни гуми. Не е възможно превишаване на тази скорост.</p>
<p>Limitер не работи</p>	<p>* Limitер не може да се включи, тъй като не са изпълнени всички условия за включване.</p> <p>► Спазвайте условията за включване на Limitер (→ Страница 150).</p>
<p>Limitер пасивен</p>	<p>* Когато натиснете педала на газта, преодолявайки точката на съпротивление (кикдаун), Limitер преклещва в пасивен режим (→ Страница 150).</p>
 <p>Limitер setting speed exceeded (Limitер зададената скорост е превишена)</p>	<p>* С променливия Limitер сте надвишили зададената скорост с повече от 3 км/ч.</p>
<p>TEMPOMAT и Limitер не работят</p>	<p>* TEMPOMAT и Limitер са неизправни.</p> <p>► Потърсете квалифициран специализиран сервис.</p>
<p>TEMPOMAT не работи</p>	<p>* TEMPOMAT е неизправен.</p> <p>► Отидете в квалифициран специализиран сервис.</p>
 <p>Изкл.</p>	<p>* TEMPOMAT е изключен.</p> <p>Ако допълнително прозвучи предупредителен звуков сигнал, TEMPOMAT се е изключил автоматично (→ Страница 149).</p>
 <p>km/h</p>	<p>* TEMPOMAT не може да се включи, тъй като не са изпълнени всички условия за включване.</p> <p>► Съблюдавайте условията за включване на системата TEMPOMAT (→ Страница 150).</p>
<p>Активен асистент за дистанция не работи</p>	<p>* Активният асистент за дистанция DISTRONIC е неизправен.</p> <p>И други пътни системи и системи за пътна безопасност могат да бъдат неизправни.</p> <p>► Отидете в квалифициран специализиран сервис.</p>
<p>Пилотът за дистанция в момента не е достъпен вж. Ръководство за експл.</p>	<p>* Активният асистент за дистанция DISTRONIC временно не е достъпен.</p> <p>Условията на заобикалящата среда са извън границите на системата (→ Страница 151).</p> <p>► Продължете да се движите.</p> <p>Когато условията на заобикалящата среда отговарят на границите на системата, тя отново е достъпна.</p>





Съобщения на дисплея	Възможни причини/последствия и ► Решения
 <p data-bbox="87 359 280 430">В момента не е достъпна Камерата е замърсена</p>	<p data-bbox="364 156 873 175">* Видимостта на камерата е намалена. Възможни причини:</p> <ul data-bbox="386 183 946 239" style="list-style-type: none"> • замърсяване на челното стъкло в зрителното поле на камерата • интензивен валеж или мъгла <p data-bbox="378 255 968 303">Пътни системи и системи за пътна безопасност могат да бъдат неправни или временно да не са на разположение.</p> <p data-bbox="378 311 1002 359">Ако причините вече не са налице, пътните системи и системите за пътна безопасност са отново достъпни.</p> <p data-bbox="378 367 728 386">Ако съобщението на дисплея не изгасва:</p> <ul data-bbox="378 391 929 478" style="list-style-type: none"> ► Спрете съобразно правилата за движение. ► Почистете челното стъкло. ► При нужда потърсете квалифициран специализиран сервиз.
 <p data-bbox="87 694 296 758">В мом. не е достъпна Сенз с-ма на радара е замърсена</p>	<p data-bbox="364 486 940 505">* Сензорната система на радара е неисправна. Възможни причини:</p> <ul data-bbox="386 518 957 622" style="list-style-type: none"> • замърсяване на датчиците • интензивен валеж • по-продължителни извънградски пътувания без трафик, напр. в пустинята <p data-bbox="378 638 728 657">Могат да са засегнати следните системи:</p> <ul data-bbox="386 670 772 758" style="list-style-type: none"> • активен асистент за дистанция DISTRONIC • асистент за сляпа зона • активен спирачен асистент <p data-bbox="378 774 968 821">Пътни системи и системи за пътна безопасност могат да бъдат неправни или временно да не са на разположение.</p> <p data-bbox="378 829 1002 877">Ако причините вече не са налице, пътните системи и системите за пътна безопасност са отново достъпни.</p> <p data-bbox="378 885 728 904">Ако съобщението на дисплея не изгасва:</p> <ul data-bbox="378 909 929 1021" style="list-style-type: none"> ► Спрете съобразно правилата за движение. ► Почистете всички датчици (→ Страница 277). ► Стартирайте отново двигателя. ► При нужда потърсете квалифициран специализиран сервиз.
<p data-bbox="87 1037 291 1085">Пилотът за дистанция отново е достъпен</p>	<p data-bbox="364 1029 968 1077">* Активният асистент за дистанция DISTRONIC отново функционира и може да бъде включен (→ Страница 152).</p>
 <p data-bbox="87 1189 140 1208">Изкл.</p>	<p data-bbox="364 1093 980 1141">* HOLD функцията е изключена, тъй като автомобилът поднася или не е изпълнено условие за включване.</p> <ul data-bbox="378 1149 968 1197" style="list-style-type: none"> ► По-късно отново включете HOLD функцията или проверете условията за включване на HOLD функцията (→ Страница 154).
<p data-bbox="87 1220 313 1284">Асистентът за разпознаване на пътни знаци не работи</p>	<p data-bbox="364 1212 716 1232">* Асистентът за пътни знаци е повреден.</p> <ul data-bbox="378 1244 828 1268" style="list-style-type: none"> ► Отидете в квалифициран специализиран сервиз.

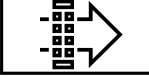

Съобщения на дисплея	Възможни причини/последствия и ► Решения
<p>Асистент за пътни знаци Видимост камера намалена вж. Ръководство за експл.</p>	<p>* Видимостта на камерата е намалена. Възможни причини:</p> <ul style="list-style-type: none"> • замърсяване на челното стъкло в зрителното поле на камерата • интензивен валеж или мъгла <p>Пътни системи и системи за пътна безопасност могат да бъдат неправни или временно да не са на разположение.</p> <p>Ако причините вече не са налице, пътните системи и системите за пътна безопасност са отново достъпни.</p> <p>Ако съобщението на дисплея не изгасва:</p> <ul style="list-style-type: none"> ► Спрете съобразно правилата за движение. ► Почистете челното стъкло.
<p>Асистентът за разпознаване на пътни знаци в момента не е достъпен вж. Ръководство за експл.</p>	<p>* Асистентът за разпознаване на пътни знаци временно не е на разположение (→ Страница 161).</p> <ul style="list-style-type: none"> ► Продължете да се движите. Ако причината вече не е налице, системата отново е на разположение.
<p>Асистентът за сляпа зона не работи</p>	<p>* Асистентът за сляпа зона е неисправен (→ Страница 162).</p> <ul style="list-style-type: none"> ► Потърсете квалифициран специализиран сервиз.
<p>Totwinkel-Assistent Anhänger nicht überwacht</p>	<p>* Когато направите електрическа връзка към ремаркетто, асистентът за сляпа зона е на разположение, но зоната до ремаркетто не се следи. Това може да ограничи функцията на асистента за сляпа зона (→ Страница 162).</p> <ul style="list-style-type: none"> ► Натиснете в лявата част на сензорния контрол и потвърдете съобщението на дисплея.
<p>Асистентът за сляпа зона в момента не е достъпен вж. Ръководство за експл.</p>	<p>* Асистентът за сляпа зона временно не е на разположение (→ Страница 162).</p> <p>Достигнати са границите на системата (→ Страница 162).</p> <ul style="list-style-type: none"> ► Продължете да се движите. Ако причината вече не е налице, системата отново е на разположение. <p>или</p> <ul style="list-style-type: none"> ► Ако съобщението на дисплея не изгасва, спрете автомобил съобразно правилата за движение и рестартирайте двигателя. ► При необходимост почистете задната броня. Ако бронята е силно замърсена, датчиците в бронята може да са неисправни.
<p>Активен асистент за следене на пътната лента Видимост камера намалена вж. Ръководство за експл.</p>	<p>* Видимостта на камерата е намалена (→ Страница 165).</p> <p>Възможни причини:</p> <ul style="list-style-type: none"> • замърсяване на челното стъкло в зрителното поле на камерата • интензивен валеж или мъгла <p>Пътни системи и системи за пътна безопасност могат да бъдат неправни или временно да не са на разположение.</p> <p>Ако причините вече не са налице, пътните системи и системите за пътна безопасност са отново достъпни.</p> <p>Ако съобщението на дисплея не изгасва:</p> <ul style="list-style-type: none"> ► Спрете съобразно правилата за движение. ► Почистете челното стъкло.
<p>Активен асистент за следене на пътната лента не работи</p>	<p>* Активният асистент за следене на пътната лента е неисправен (→ Страница 165).</p> <ul style="list-style-type: none"> ► Потърсете квалифициран специализиран сервиз.



Съобщения на дисплея	Възможни причини/последствия и ► Решения
<p>Активният асистент за следене на пътната лента в момента не е достъпен вж. Ръководство за експл.</p>	<p>* Активният асистент за следене на пътната лента е временно не е на разположение (→ Страница 165). Условията на заобикалящата среда са извън границите на системата (→ Страница 165).</p> <ul style="list-style-type: none"> ► Продължете да се движите. Когато условията на заобикалящата среда отговарят на границите на системата, тя отново е достъпна. <p>Ако съобщението на дисплея не изгасва:</p> <ul style="list-style-type: none"> ► Спрете съобразно правилата за движение. ► Почистете челното стъкло.
 <p>ATTENTION ASSIST не работи</p>	<p>* ATTENTION ASSIST е неизправен.</p> <ul style="list-style-type: none"> ► Отидете в квалифициран специализиран сервиз.
 <p>Attention Assist: Pause!</p>	<p>* ATTENTION ASSIST е установил умора или нарастващо невнимание от страна на водача (→ Страница 159).</p> <ul style="list-style-type: none"> ► Ако е необходимо, направете кратка почивка.

Двигател

Съобщения на дисплея	Възможни причини/последствия и ► Решения
	<p>* Електродвигателят на вентилатора е неизправен.</p> <ul style="list-style-type: none"> ► Придвигете се до следващия квалифициран специализиран сервиз без да натоварвате двигателя. При това внимавайте индикацията за температура на охладителната течност да остане под 120 °C.
 <p>Резерва гориво</p>	<p>* Запасът от гориво е достигнал нивото на резервното количество гориво.</p> <ul style="list-style-type: none"> ► Заредете гориво.
 <p>Сменете въздушния филтър</p>	<p>* Автомобили с дизелов двигател: въздушният филтър на двигателя е замърсен и трябва да се смени.</p> <ul style="list-style-type: none"> ► Отидете в квалифициран специализиран сервиз.
 <p>Почистете горивния филтър</p>	<p>* Събраното във влагоотделителя количество вода е достигнало максималното ниво на запълване.</p> <ul style="list-style-type: none"> ► Отводнете влагоотделителя (→ Страница 274).

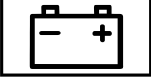
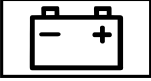
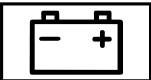

Съобщения на дисплея	Възможни причини/последствия и Решения
 <p>Не е възможно измерване на нивото на моторното масло</p>	<p>* Електрическата връзка с датчика за ниво на маслото е прекъсната или датчикът за нивото на маслото е дефектен. Нивото на моторното масло е спаднало до маркировката за минимум.</p> <p>▶ Отидете в квалифициран специализиран сервиз.</p>
 <p>Налягане на маслото Спрете Загасете двигателя</p>	<p>* Съобщение на дисплея само при определени двигатели: Налягането на моторното масло е твърде ниско.</p> <div data-bbox="406 395 1028 517" style="border: 1px solid black; padding: 5px;"> <p>! УКАЗАНИЕ Повреда на двигателя поради шофиране с прекалено ниско налягане на моторното масло</p> <p>▶ Избягвайте шофиране с прекалено ниско налягане на моторното масло.</p> </div> <p>▶ Незабавно спрете съгласно правилата за движение. Не продължавайте пътуването!</p> <p>▶ Свържете се с квалифициран специализиран сервиз.</p>
 <p>На бензиностанцията допълнете 1 литър моторно масло</p>	<p>* Съобщение на дисплея само при определени двигатели: Нивото на моторното масло е спаднало до маркировката за минимум.</p> <div data-bbox="406 687 1028 809" style="border: 1px solid black; padding: 5px;"> <p>! УКАЗАНИЕ Повреда на двигателя поради шофиране с прекалено малко моторно масло</p> <p>▶ Избягвайте по-дълги пътувания с прекалено малко моторно масло.</p> </div> <p>▶ Проверете нивото на моторното масло най-късно при следващото спиране за зареждане на гориво. Долейте моторно масло (→ Страница 271). Указания за моторното масло (→ Страница 337).</p>
 <p>Ниво на моторно масло Намалете нивото</p>	<p>* Съобщение на дисплея само при определени двигатели: Нивото на моторното масло е прекалено високо.</p> <div data-bbox="406 1019 1028 1141" style="border: 1px solid black; padding: 5px;"> <p>! УКАЗАНИЕ Повреда на двигателя поради шофиране с прекалено много моторно масло</p> <p>▶ Избягвайте по-дълги пътувания с прекалено много моторно масло.</p> </div> <p>▶ Незабавно потърсете квалифициран специализиран сервиз с цел отстраняване на излишното моторно масло.</p>









Съобщения на дисплея	Възможни причини/последствия и ▶ Решения
 <p>Ниво на моторното масло Спрете Изключете двигателя</p>	<p>* Съобщение на дисплея само при определени двигатели: Нивото на моторното масло е твърде ниско.</p> <div style="border: 1px solid black; padding: 5px; margin-bottom: 10px;"> <p>! УКАЗАНИЕ Повреда на двигателя поради шофиране с прекалено малко моторно масло</p> </div> <div style="border: 1px solid black; padding: 5px; margin-bottom: 10px;"> <p>▶ Избягвайте по-дълги пътувания с прекалено малко моторно масло.</p> </div> <ul style="list-style-type: none"> ▶ Незабавно спрете съгласно правилата за движение. Не продължавайте пътуването! ▶ Изключете двигателя. ▶ Проверете нивото на моторното масло. <p>Долейте моторно масло (→ Страница 271). Указания за моторното масло (→ Страница 337).</p>
 <p>На бензиностанция проверете нивото на моторното масло</p>	<p>* Нивото на моторното масло е спаднало до маркировката за минимум.</p> <div style="border: 1px solid black; padding: 5px; margin-bottom: 10px;"> <p>! УКАЗАНИЕ Повреда на двигателя поради шофиране с прекалено малко моторно масло</p> </div> <div style="border: 1px solid black; padding: 5px; margin-bottom: 10px;"> <p>▶ Избягвайте по-дълги пътувания с прекалено малко моторно масло.</p> </div> <ul style="list-style-type: none"> ▶ Проверете нивото на моторното масло най-късно при следващото спиране за зареждане на гориво. <p>Долейте моторно масло (→ Страница 271). Указания за моторното масло (→ Страница 337).</p>
 <p>Спрете автомобила Оставете двигателя да работи</p>	<p>* Акумулаторната батерия е достигнала прекалено ниско ниво на зареждането.</p> <ul style="list-style-type: none"> ▶ Незабавно спрете съгласно правилата за движение. Не продължавайте пътуването! ▶ Оставете двигателя да работи. ▶ Тръгнете едва когато съобщението на дисплея изгасне.
 <p>Спрете вж. Ръководство за експл.</p>	<p>* Акумулаторната батерия не се зарежда и има прекалено ниско състояние на зареденост.</p> <div style="border: 1px solid black; padding: 5px; margin-bottom: 10px;"> <p>! УКАЗАНИЕ Възможна повреда на двигателя при продължаване на пътуването</p> </div> <div style="border: 1px solid black; padding: 5px; margin-bottom: 10px;"> <p>▶ Не продължавайте пътуването!</p> <p>▶ Свържете се с квалифициран специализиран сервиз.</p> </div> <ul style="list-style-type: none"> ▶ Незабавно спрете съгласно правилата за движение. Не продължавайте пътуването! ▶ Изключете двигателя. ▶ Свържете се с квалифициран специализиран сервиз.
 <p>Стартирайте двигателя вж. Ръководство за експл.</p>	<p>* Двигателят е изключен и нивото на зареждането на акумулаторната батерия е прекалено ниско.</p> <ul style="list-style-type: none"> ▶ Изключете ненужни електрически консуматори. ▶ Оставете двигателя да работи за няколко минути или изминете по-дълго разстояние. <p>Акумулаторната батерия се зарежда.</p>

Съобщения на дисплея	Възможни причини/последствия и ► Решения
 <p data-bbox="109 248 288 292">вж. Ръководство за експл.</p>	<p data-bbox="389 161 815 180">* Акумулаторната батерия е спряла да се зарежда.</p> <div data-bbox="406 196 1028 328" style="border: 1px solid black; padding: 5px;"> <p data-bbox="423 204 988 248">! УКАЗАНИЕ Възможна повреда на двигателя при продължаване на пътуването</p> <ul style="list-style-type: none"> <li data-bbox="423 264 720 284">► Не продължавайте пътуването! <li data-bbox="423 296 902 316">► Свържете се с квалифициран специализиран сервиз. </div> <ul style="list-style-type: none"> <li data-bbox="406 344 994 389">► Незабавно спрете съобразно правилата за движение и изключете двигателя. <li data-bbox="406 402 885 421">► Свържете се с квалифициран специализиран сервиз.
 <p data-bbox="109 520 342 584">Охладителна течност Спрете Изключете двигателя</p>	<p data-bbox="389 432 781 451">* Охладителната течност е прекалено гореща.</p> <ul style="list-style-type: none"> <li data-bbox="406 464 994 509">► Незабавно спрете съобразно правилата за движение и изключете двигателя. <div data-bbox="406 531 1028 775" style="border: 1px solid black; padding: 5px;"> <p data-bbox="423 539 1000 584">▲ ПРЕДУПРЕЖДЕНИЕ Опасност от изгаряне при отваряне на предния капак</p> <p data-bbox="423 600 1000 663">Ако при прегрял двигател или при пожар в двигателния отсек отворите предния капак, можете да влезете в досег с горещи газове или други отделящи се експлоатационни консумативи.</p> <ul style="list-style-type: none"> <li data-bbox="423 679 994 724">► Преди отваряне на предния капак оставете прегрелия двигател да се охлади. <li data-bbox="423 737 994 782">► При пожар в двигателния отсек оставете предния капак затворен и извикайте противопожарната служба. </div> <div data-bbox="406 798 1028 1074" style="border: 1px solid black; padding: 5px;"> <p data-bbox="423 805 988 850">▲ ПРЕДУПРЕЖДЕНИЕ Опасност от изгаряне поради гореща охлаждателна течност</p> <p data-bbox="423 866 988 930">Охладителната система на двигателя е под налягане, особено при топъл двигател. Ако отворите капачката, можете да се изгорите от пръскаща навън гореща охлаждателна течност.</p> <ul style="list-style-type: none"> <li data-bbox="423 946 977 991">► Преди да бъде отворена капачката, оставете двигателят да се охлади. <li data-bbox="423 1003 944 1048">► При отварянето носете предпазни ръкавици и предпазни очила. <li data-bbox="423 1061 944 1080">► За да освободите налягането, отворяйте бавно капачката. </div> <ul style="list-style-type: none"> <li data-bbox="406 1096 776 1131">► Изчакайте докато двигателят се охлади. <li data-bbox="406 1144 994 1189">► Уверете се, че притокът на въздух към радиатора не е възпрепятстван. <li data-bbox="406 1201 1011 1246">► Придвигнете се до следващия квалифициран специализиран сервиз без да натоварвате двигателя. При това внимавайте индикацията за температура на охлаждателната течност да остане под 120 °С.









Съобщения на дисплея	Възможни причини/последствия и ► Решения
<p>Допълнете охладителна течност вж. Ръководство за експл.</p>	<p>* Нивото на охладителната течност е прекалено ниско.</p> <div style="border: 1px solid black; padding: 5px; margin-bottom: 5px;"> <p>▲ ПРЕДУПРЕЖДЕНИЕ Опасност от изгаряне поради гореща охладителна течност</p> <p>Охладителната система на двигателя е под налягане, особено при топъл двигател. Ако отворите капачката, можете да се изгорите от пръскаща навън гореща охладителна течност.</p> <ul style="list-style-type: none"> ► Преди да бъде отворена капачката, оставете двигателят да се охлади. ► При отварянето носете предпазни ръкавици и предпазни очила. ► За да освободите налягането, отворяйте бавно капачката. </div> <div style="border: 1px solid black; padding: 5px; margin-bottom: 5px;"> <p>! УКАЗАНИЕ Повреда на двигателя поради недостатъчно охладителна течност</p> <ul style="list-style-type: none"> ► Избягвайте по-дълги пътувания с прекалено малко охладителна течност. </div> <p>► Долейте охладителна течност (→ Страница 272).</p>
<p>Regeneration not possible (Регенерацията не е възможна)</p>	<p>* Не всички условия за регенерацията на филтъра за твърди частици са изпълнени (→ Страница 120).</p> <p>► Продължавайте пътуването, докато всички условия за регенерацията на филтъра за твърди частици са изпълнени.</p> <p>Натовареното състояние на филтъра за твърди частици е над 50% и на комбиинструмента продължава да се появява съобщението.</p> <p>► Потърсете квалифициран сервиз.</p>

AdBlue® (автомобили с регистрация като лек автомобил)



Съобщения на дисплея	Възможни причини/последствия и ► Решения
 <p>Допълнете AdBlue вж. Ръководство за експл.</p>	<p>* Запасът на AdBlue® е спаднал под маркировката за резервно количество.</p> <p>► Веднага долейте най-малко 8 л AdBlue® (→ Страница 135).</p>
 <p>Допълнете AdBlue Нам. мощност след XXX км вж. Ръководство за експл.</p>	<p>* Ниското ниво на AdBlue® води до ограничаване на скоростта след посочения оставащ пробег.</p> <p>► Веднага долейте най-малко 8 л AdBlue® (→ Страница 135).</p>
 <p>Допълнете AdBlue Намал. мощност: 20 км/ч Невъзм. старт след XXX км</p>	<p>* Ниското ниво на AdBlue® води до ограничаване на скоростта до максимум 20 км/ч.</p> <p>Не е възможно стартиране на двигателя след посочения оставащ пробег.</p> <p>► Веднага долейте най-малко 8 л AdBlue® (→ Страница 135).</p>



Съобщения на дисплея	Възможни причини/последствия и ► Решения
 <p>Допълн AdBlue Невъзм. старт сл. XXX км</p>	<p>* Запасът на AdBlue® е достатъчен само за посочения пробег.</p> <ul style="list-style-type: none"> ► Веднага долейте най-малко 8 л AdBlue® (→ Страница 135). ⓘ Съобщението изгасва след около една минута шофиране със скорост по-висока от 15 км/ч.
 <p>Допълнете AdBlue Невъз-можен старт</p>	<p>* Запасът на AdBlue® е изразходен. Вече не можете да стартирате двигателя.</p> <ul style="list-style-type: none"> ► Веднага долейте най-малко 8 л AdBlue® (→ Страница 135). ► Включете подаването на контакт. ► Можете да стартирате отново двигателя след около една минута.
 <p>Неизпр. в система Невъзм. старт с. XXX км</p>	<p>* Системата AdBlue® е неизправна. Не е възможно стартиране на двигателя след посочения оставащ пробег.</p> <ul style="list-style-type: none"> ► Незабавно потърсете квалифициран специализиран сервиз.
 <p>AdBlue система неиз-правна вж. Ръководство за експл.</p>	<p>* Системата AdBlue® е неизправна.</p> <ul style="list-style-type: none"> ► Незабавно отидете в квалифициран специализиран сервиз.
 <p>Не е възможно измер-ване на нивото</p>	<p>* В случай на неизправност в системата AdBlue® в сервизното меню не се показва ниво на запълване на резервоара. Указанието за неизправност в AdBlue® системата се извършва от съответните предупредителни съобщения.</p> <ul style="list-style-type: none"> ► Потърсете квалифициран специализиран сервиз.
 <p>AdBlue система неиз-правна Намал. мощност сл. XXX км вж. Ръко-водство за експл.</p>	<p>* Системата AdBlue® е неизправна. Ниското ниво на AdBlue води до ограничаване на скоростта след посочения оставащ пробег.</p> <ul style="list-style-type: none"> ► Незабавно потърсете квалифициран специализиран сервиз.
 <p>AdBlue с-ма неизправна Намал. мощност: 20 км/ч Невъзм. старт след XXX км</p>	<p>* Системата AdBlue® е неизправна. Неизправността в системата води до ограничаване на скоростта до максимум 20 км/ч. Не е възможно стартиране на двигателя след посочения пробег.</p> <ul style="list-style-type: none"> ► Незабавно потърсете квалифициран специализиран сервиз.
 <p>AdBlue система неиз-правна Невъзможен старт</p>	<p>* Системата AdBlue® е неизправна. Вече не можете да стартирате двигателя.</p> <ul style="list-style-type: none"> ► Незабавно се свържете с квалифициран специализиран сервиз.

AdBlue® (автомобили с регистрация като товарен автомобил)





Съобщения на дисплея	Възможни причини/последствия и ► Решения
 <p>Допълнете AdBlue вж. Ръководство за експл.</p>	<p>* Запасът на AdBlue® е спаднал под маркировката за резервно количество.</p> <p>► Веднага долейте най-малко 8 л AdBlue® (→ Страница 135).</p>
 <p>Допълнете AdBlue Намалена мощност</p>	<p>* Запасът на AdBlue® е спаднал под маркировката за резервно количество. Мощността е намалена до 75 процента от въртящия момент на двигателя.</p> <p>► Веднага долейте най-малко 8 л AdBlue® (→ Страница 135).</p>
 <p>Допълнете AdBlue Намалена мощност След старт на двг.: 20 км/ч</p>	<p>* Ниското ниво на AdBlue® запас предизвиква при следващо стартиране на двигателя ограничение на скоростта до максимално 20 км/ч.</p> <p>► Веднага долейте най-малко 8 л AdBlue® (→ Страница 135).</p>
 <p>Допълнете AdBlue Намалена мощност: 20 км/ч</p>	<p>* Изразходваният запас от AdBlue® води до ограничаване на скоростта до максимум 20 км/ч.</p> <p>► Веднага долейте най-малко 8 л AdBlue® (→ Страница 135).</p> <p>► Включете подаването на контакт.</p>
 <p>AdBlue система неизправна вж. Ръководство за експл.</p>	<p>* Системата AdBlue® е неизправна.</p> <p>► Незабавно отидете в квалифициран специализиран сервиз.</p>
 <p>Допълнете AdBlue Намалена мощност</p>	<p>* Системата AdBlue® е неизправна. Мощността е намалена до 75 % от въртящия момент на двигателя.</p> <p>► Незабавно потърсете квалифициран специализиран сервиз.</p>
 <p>Допълнете AdBlue Намалена мощност След старт на двг.: XXX км/ч</p>	<p>* Системата AdBlue® е неизправна. Неизправността в системата предизвиква при следващо стартиране на двигателя ограничение на скоростта до максимално 20 км/ч.</p> <p>► Незабавно потърсете квалифициран специализиран сервиз.</p>
 <p>Допълнете AdBlue Намалена мощност: 20 км/ч</p>	<p>* Системата AdBlue® е неизправна. Неизправността в системата води до ограничаване на скоростта до максимум 20 км/ч.</p> <p>► Незабавно се свържете с квалифициран специализиран сервиз.</p>

Гуми

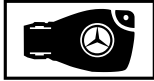

Съобщения на дисплея	Възможни причини/последствия и ► Решения
<p>Контрол. на налягането в гумите не работи Липсват датчици на колелата</p>	<p>* Монтираните колела не разполагат с подходящи датчици за налягането в гумите. Системата за контрол на налягането в гумите е изключена.</p> <p>► Монтирайте колела с подходящи датчици за налягането в гумите.</p>
 <p>Липсва сензорна система за налягане в гумите</p>	<p>* При една или повече гуми липсва сигнал от датчика за налягане в гумата. При засегнатата гума не се показва стойност на налягането.</p> <p>► Сменете в квалифициран специализиран сервис неизправния датчик за налягането в гумата.</p>
<p>Контролът на налягането в гумите в момента не е достъпен</p>	<p>* Мощен източник на радиоизлъчване пречи. По този начин не се приемат сигнали от датчиците за налягане в гумите. Системата за контрол на налягането в гумите временно не е на разположение.</p> <p>► Продължете да се движите. Щом причината бъде отстранена, системата за контрол на налягането в гумите автоматично се включва.</p>
 <p>Внимание Дефектна гума</p>	<p>* В една или няколко гуми налягането внезапно е спаднало. Показва се позицията на колелото.</p> <div style="border: 1px solid black; padding: 5px; margin: 10px 0;"> <p>▲ ПРЕДУПРЕЖДЕНИЕ Опасност от произшествие при шофиране с гуми без налягане</p> <p>Гумите без налягане крият следните опасности:</p> <ul style="list-style-type: none"> • Гумите може да се нагряят прекалено и да доведат до пожар. • Ходовите качества на автомобила, както и маневреността- и спирачното поведение могат да бъдат силно повлияни. <p>Тогава може да изгубите контрола над автомобила.</p> <p>► Не се движете с гума без налягане.</p> <p>► Спазвайте указанията при спукана гума.</p> </div> <p>Указания при спукана гума (→ Страница 282).</p> <p>► Спрете автомобила съобразно правилата за движение.</p> <p>► Проверете гумите.</p>

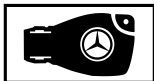

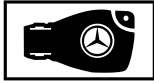
Съобщения на дисплея	Възможни причини/последствия и ► Решения
 <p>Проверете гумите</p>	<p>* В една или няколко гуми налягането е спаднало много. Показва се позицията на колелото.</p> <div style="border: 1px solid gray; padding: 5px; margin: 5px 0;"> <p>▲ ПРЕДУПРЕЖДЕНИЕ Опасност от произшествие поради прекалено ниско налягане в гумата</p> <p>При гуми с прекалено ниско налягане съществуват следните опасности:</p> <ul style="list-style-type: none"> • Гумите могат да се спукат, особено при увеличаване на натоварването и скоростта. • Гумите може да се износят прекалено и/или неравномерно, което може силно да повлияе на сцеплението. • Ходовите качества на автомобила, както и маневреността - и спиращото поведение могат да бъдат силно повлияни. <p>Тогава може да изгубите контрола над автомобила.</p> <ul style="list-style-type: none"> ► Спазвайте препоръчаните налягания за гумите. ► Ако е необходимо, напаснете налягането в гумите. </div> <p>► Спрете автомобила съобразно правилата за движение.</p> <p>► Проверете налягането в гумите (→ Страница 302) и самите гуми.</p>
 <p>Коригирайте налягането в гумите</p>	<p>* Най-малко в една гума налягането е твърде ниско или налягането в гумите на отделните кола е с прекалено големи разлики.</p> <p>► Проверете налягането в гумите и ако е необходимо, ги напомпайте.</p> <p>► При правилно настроено налягане на гумите рестартирайте системата за контрол на налягането в гумите (→ Страница 314).</p>
<p>С-ма за контр нал в гумите не работи</p>	<p>* Системата за контрол на налягането в гумите е неизправна.</p> <p>► Потърсете квалифициран специализиран сервиз.</p>
<p>Налягане в гумите Проверете гумите</p>	<p>* Предупредителната система за загуба на налягане в гумите е регистрирала голяма загуба на налягане.</p> <div style="border: 1px solid gray; padding: 5px; margin: 5px 0;"> <p>▲ ПРЕДУПРЕЖДЕНИЕ Опасност от произшествие поради прекалено ниско налягане в гумата</p> <p>При гуми с прекалено ниско налягане съществуват следните опасности:</p> <ul style="list-style-type: none"> • Гумите могат да се спукат, особено при увеличаване на натоварването и скоростта. • Гумите може да се износят прекалено и/или неравномерно, което може силно да повлияе на сцеплението. • Ходовите качества на автомобила, както и маневреността - и спиращото поведение могат да бъдат силно повлияни. <p>Тогава може да изгубите контрола над автомобила.</p> <ul style="list-style-type: none"> ► Спазвайте препоръчаните налягания за гумите. ► Ако е необходимо, напаснете налягането в гумите. </div> <p>► Спрете автомобила съобразно правилата за движение.</p> <p>► Проверете налягането в гумите (→ Страница 302) и самите гуми.</p> <p>► При правилно настроено налягане в гумите рестартирайте предупредителната система за загуба на налягане в гумите .</p>



Ключ

Съобщения на дисплея	Възможни причини/последствия и ► Решения
 <p>Поставете ключа на обозначеното място вж. Ръководство за експл.</p>	<p>* Функцията за разпознаване на ключа е неизправна.</p> <ul style="list-style-type: none"> ► Променете позицията на ключа в автомобила. ► Стартирайте автомобила като оставите ключа в отделението (→ Страница 110).
 <p>Ключът не е разпознат (червено съобщение на дисплея)</p>	<p>* Ключът не се разпознава и евентуално вече не е в автомобила. Ключът вече не е в автомобила и вие изключите двигателя:</p> <ul style="list-style-type: none"> • Вече не можете да стартирате двигателя. • Не можете да заключите автомобила централно. <p>► Уверете се, че ключът е в автомобила.</p> <p>Ако разпознаването на ключа се смущава поради силен източник на радионизлъчване:</p> <ul style="list-style-type: none"> ► Незабавно спрете съгласно правилата за движение. ► За стартирането с ключа поставете ключа в отделението (→ Страница 110).
 <p>Ключът не е разпознат (бяло съобщение на дисплея)</p>	<p>* В момента ключът не се разпознава.</p> <ul style="list-style-type: none"> ► Променете позицията на ключа в автомобила. ► Ако ключът все още не се разпознава, стартирайте двигателя като оставите ключа в отделението (→ Страница 110).
 <p>Сменете батерията на ключа</p>	<p>* Батерията на ключа е изтощена.</p> <ul style="list-style-type: none"> ► Сменете батерията (→ Страница 42).
 <p>Подновеите ключа</p>	<p>* Ключът трябва да бъде сменен.</p> <ul style="list-style-type: none"> ► Отидете в квалифициран специализиран сервиз.



Автомобил

Съобщения на дисплея	Възможни причини/последствия и ► Решения
 <p>Допълнете течност за стъклочистачки</p>	<p>* Нивото в резервоара за течност за стъклочистачки е спаднало под минимума.</p> <ul style="list-style-type: none"> ► Допълнете течност за стъклочистачки (→ Страница 273).
	<p>* Поне една врата е отворена.</p> <ul style="list-style-type: none"> ► Затворете всички врати.

Съобщения на дисплея	Възможни причини/последствия и ▶ Решения
	<p>* Предният капак е отворен. Веднага спрете автомобила съобразно правилата за движение.</p> <div style="border: 1px solid gray; padding: 5px;"> <p>▲ ПРЕДУПРЕЖДЕНИЕ Опасност от произшествие поради отключен преден капак по време на шофиране</p> <p>Ако предният капак е отключен, той може да се вдигне по време на движение и да ви попречи на видимостта.</p> <ul style="list-style-type: none"> ▶ Никога не отключвайте предния капак по време на движение. ▶ Преди всяко пътуване се уверете, че предният капак е заключен. </div> <ul style="list-style-type: none"> ▶ Веднага спрете автомобила съобразно правилата за движение. ▶ Затворете предния капак.
 <p>не работи вж. Ръководство за експл.</p>	<p>* Автономното отопление временно е неизправно.</p> <ul style="list-style-type: none"> ▶ При спрян на равно място автомобил и охладен двигател: опитайте четири пъти на интервали от по няколко минути да включите автономното отопление. ▶ Ако автономното отопление не се включва: потърсете квалифициран специализиран сервиз.
 <p>не работи Заредете гориво</p>	<p>* В резервоара има прекалено малко гориво. Автономното отопление не може да се включи.</p> <ul style="list-style-type: none"> ▶ Заредете автомобила с гориво.
 <p>не работи Слаба акумулаторна батерия</p>	<p>* Напрежението на бордовата електрическа мрежа е прекалено ниско. Автономното отопление се е изключило.</p> <ul style="list-style-type: none"> ▶ Изминете по-дълго разстояние, докато акумулаторната батерия отново е достатъчно заредена.
 <p>Преди стартиране завъртете волана</p>	<p>* Автомобили с механична предавателна кутия: електрическото заключване на волана не отключи кормилната уредба.</p> <ul style="list-style-type: none"> ▶ Изключете подаването на контакт. ▶ Раздвижете малко волана наляво и надясно, за да освободите затягането. ▶ Включете отново подаването на контакт.
 <p>Управлението неизправно вж. Ръководство за експл.</p>	<p>* Автомобили с механична предавателна кутия: електрическото заключване на волана е неизправно. Възможно е кормилната уредба да бъде блокирана чрез електрическото заключване на волана.</p> <div style="border: 1px solid gray; padding: 5px;"> <p>▲ ПРЕДУПРЕЖДЕНИЕ Опасност от произшествие при намалена управляемост</p> <p>Когато управлението вече не работи съгласно изискванията, това може да се застраши експлоатационната безопасност на автомобила.</p> <ul style="list-style-type: none"> ▶ Незабавно спрете съгласно правилата за движение. Не продължавайте пътуването! ▶ Свържете се с квалифициран специализиран сервиз. </div> <ul style="list-style-type: none"> ▶ Незабавно спрете съгласно правилата за движение. Не продължавайте пътуването! ▶ Свържете се с квалифициран специализиран сервиз.







Съобщения на дисплея	Възможни причини/последствия и ► Решения
 <p>Кормилно управл. неизправ. Повишено усилие вж. Ръководство за експл.</p>	<p>* Сервоуправлението на кормилната уредба е неизправно.</p> <div style="border: 1px solid gray; padding: 5px; margin-bottom: 10px;"> <p>▲ ПРЕДУПРЕЖДЕНИЕ Опасност от произшествие поради промяна на поведението при управление</p> <p>Когато сервоуправлението отпадне изцяло или частично, се нуждаете от повече сила при управляване на автомобила.</p> <ul style="list-style-type: none"> ► Ако е възможно безопасно управление, продължете внимателно пътуването си. ► Незабавно потърсете или уведомете квалифициран специализиран сервиз. </div> <ul style="list-style-type: none"> ► Ако е възможно безопасно управление, продължете внимателно пътуването. ► Незабавно потърсете или информирайте квалифициран специализиран сервиз.
 <p>Кормилно управл. неизправ. Спрете веднага вж. Ръководство за експл.</p>	<p>* Кормилната уредба е неизправна. Управляемостта на автомобила е силно засегната.</p> <div style="border: 1px solid gray; padding: 5px; margin-bottom: 10px;"> <p>▲ ПРЕДУПРЕЖДЕНИЕ Опасност от произшествие при намалена управляемост</p> <p>Когато управлението вече не работи съгласно изискванията, това може да се застраши експлоатационната безопасност на автомобила.</p> <ul style="list-style-type: none"> ► Незабавно спрете съгласно правилата за движение. Не продължавайте пътуването! ► Свържете се с квалифициран специализиран сервиз. </div> <ul style="list-style-type: none"> ► Незабавно спрете съгласно правилата за движение. Не продължавайте пътуването! ► Свържете се с квалифициран специализиран сервиз.
<p>За стартиране: Позиция P или N</p>	<p>* Опитали сте да стартирате двигателя в позиция на предавателната кутия [D] или [R].</p> <ul style="list-style-type: none"> ► Превключете предавателната кутия в позиция [P] или [N].
<p>За включване на предавка R натиснете първо спирачката</p>	<p>* Опитали сте да превключите от позиция [D] или [N] в позицията на предавателната кутия [R].</p> <ul style="list-style-type: none"> ► Натиснете спирачния педал. ► Превключете предавателната кутия на позиция [R].
<p>Климатична система Неизправност вж. Ръководство за експл.</p>	<p>* Системата за климатизация е временно с ограничена функционалност. Количеството въздух и притоък на свеж въздух се регулират автоматично.</p> <ul style="list-style-type: none"> ► Проверете системата за климатизация в квалифициран сервиз.
<p>Подпомагаща батерия Неизправност</p>	<p>* Акумулаторната батерия за аварийно захранване на предавателната кутия вече не се зарежда.</p> <ul style="list-style-type: none"> ► Отидете в квалифициран специализиран сервиз. ► Догогава винаги преди изключването на двигателя превключвайте предавателната кутия ръчно в позиция [P]. ► Преди напускане на автомобила Задействайте паркинг-спирачката.
<p>Движението на заден ход невъзможно Посетете сервиз</p>	<p>* Предавателната кутия е неизправна. Предавката за заден ход вече не може да бъде включена.</p> <ul style="list-style-type: none"> ► Отидете в квалифициран специализиран сервиз.

Съобщения на дисплея	Възможни причини/последствия и ► Решения
<p>Предавателна кутия Неизправност Спрете</p>	<p>* Предавателната кутия е неизправна. Предавателната кутия автоматично превключва в позиция [N].</p> <ul style="list-style-type: none"> ► Незабавно спрете съгласно правилата за движение. ► Превключете предавателната кутия на позиция [P]. ► Свържете се с квалифициран специализиран сервиз.
<div style="text-align: center;">  </div> <p>Автомобил в готовност Преди да излезете изключете от контакт</p>	<p>* Предстои да излезете от автомобила, докато работи.</p> <ul style="list-style-type: none"> ► Когато напускате автомобила, изключете подаването на контакт и вземете ключа със себе си. ► Ако не напускате автомобила, изключете електрическите консуматори, напр. отоплението на седалките. В противен случай акумулаторната батерия от 12-волта може да се разреди и автомобилът може да бъде стартиран само с помощта на външна акумулаторна батерия (външна помощ за стартиране).
<p>Без смяна на предавка Потърсете сервиз</p>	<p>* Предавателната кутия е неизправна. Позицията на предавателната кутия вече не може да бъде превключвана.</p> <ul style="list-style-type: none"> ► Ако предавателната кутия е в позиция [D], без смяна на позицията на предавателната кутия потърсете квалифициран специализиран сервиз. ► При всички други позиции на предавателната кутия спрете автомобила на безопасно място. ► Свържете се с квалифициран специализиран сервиз.
<p>Позиция P само при спрян автомобил</p>	<p>* Предавателната кутия може да бъде превключена в позиция [P] само при спрян автомобил.</p>
<p>Активирано постоянно N Опасност от самов. потегляне</p>	<p>* Докато автомобилът се движи по инерция или се движи, предавателната кутия е била превключена в позиция [N].</p> <ul style="list-style-type: none"> ► За спирането натиснете спирачния педал и при спрян автомобил превключете предавателната кутия в позиция [P]. ► За да продължите пътуването, превключете предавателната кутия в позиция [D] или [R].
<p>Опасност самов. потегляне Врата на водача е отворена и предав. кутия не е на P</p>	<p>* Вратата на водача не е напълно затворена и предавателната кутия е в позицията [R], [N] или [D].</p> <ul style="list-style-type: none"> ► При спирането на автомобила превключете предавателната кутия в позиция [P].
<p>За изключване на предавка P или N натиснете спирачката и стартирайте двигателя</p>	<p>* Автомобили със задвижване на предните колела: опитали сте се да превключите от позиция [P] или [N] в друга позиция на предавателната кутия.</p> <ul style="list-style-type: none"> ► Натиснете спирачния педал. ► Стартирайте двигателя.
<p>За излизане от позиция P натиснете спирачката</p>	<p>* Опитали сте се да превключите от позиция [P] в друга позиция на предавателната кутия.</p> <ul style="list-style-type: none"> ► Натиснете спирачния педал.

Съобщения на дисплея	Възможни причини/последствия и ► Решения
 <p>Vehicle localisation is active. Details see manual or related mobile app. (Местоположението за автомобила е активно. За детайли вж. наръчника или инсталираното мобилно приложение.)</p>	<p>* Автомобилът разполага с активирани услуги на Mercedes PRO.</p> <p>При определени условия е възможна локализация на автомобила в рамките на Mercedes PRO connect.</p> <ul style="list-style-type: none"> ► Проверете статуса активираните услуги на адрес http://mercedes.pro. ► За детайли попитайте собственика на автомобила.
 <p>Стъпалото не е излязло вж. Ръководство за експл. или Стъпалото не е извадено Неизправност/ Trittstufe n. ausgefahren Störung</p>	<p>* Електрическото стъпало не е извадено или само частично.</p> <ul style="list-style-type: none"> ► Обърнете внимание да има достатъчно свободно пространство за електрическото стъпало. ► Отворете или затворете отново плъзгащата се врата. ► Ако електрическото стъпало отново не се извади напълно, бутнете стъпалото ръчно (аварийно отключване) (→ Страница 52). ► Преди слизване обърнете внимание на спътниците относно липсата на стъпалото.
 <p>Стъпалото не се е прибрало вж. Ръководство за експл. или Стъпалото не е извадено Неизправност/ Trittstufe n. ausgefahren Störung.</p>	<p>* Електрическото стъпало не се е прибрало или само частично.</p> <ul style="list-style-type: none"> ► Обърнете внимание да има достатъчно свободно пространство за електрическото стъпало. ► Отворете или затворете отново плъзгащата се врата. ► Ако електрическото стъпало отново не се прибере напълно, бутнете стъпалото ръчно (аварийно отключване) (→ Страница 52).

Светлини

Съобщения на дисплея	Възможни причини/последствия и ► Решения
<p>Адаптивен асистент за дълги светлини Видимост камера намал. вж. Ръководство за експл.</p>	<p>* Видимостта на камерата е намалена. Възможни причини:</p> <ul style="list-style-type: none"> • замърсяване на челното стъкло в зрителното поле на камерата • интензивен валеж или мъгла <p>Пътни системи и системи за пътна безопасност могат да бъдат неправилни или временно да не са на разположение.</p> <p>Ако причините вече не са налице, пътните системи и системите за пътна безопасност са отново достъпни.</p> <p>Ако съобщението на дисплея не изгасва:</p> <ul style="list-style-type: none"> ► Спрете съобразно правилата за движение. ► Почистете челното стъкло.
<p>Адаптивният асистент за дълги светлини в момента не е достъпен вж. Ръководство за експл.</p>	<p>* Асистентът за адаптивни дълги светлини временно не е достъпен.</p> <p>Достигнати са границите на системата.</p> <ul style="list-style-type: none"> ► Продължете да се движите. <p>Ако причината вече не е налице, системата отново е на разположение. Появява се съобщението на дисплея Адаптивният асистент за дълги светлини отново е достъпен.</p>





Съобщения на дисплея	Възможни причини/последствия и ► Решения
Адаптивен асистент за дълги светлини не работи	* Асистентът за адаптивни дълги светлини е неизправен. ► Потърсете квалифициран специализиран сервиз.
 Включете фаровете	* Шофирате без къси светлини. ► Завъртете превключвателя за светлините на позиция  или AUTO .
 Изключете светлините	* Напускате автомобила и светлините са още включени. ► Завъртете превключвателя за светлините на позиция AUTO .
 Автоматични светлини не работят	* Датчикът за светлина е неизправен. ► Отидете в квалифициран специализиран сервиз.
 Неизправност вж. Ръководство за експл.	* Външното осветление е неизправно. ► Отидете в квалифициран специализиран сервиз. Автомобили с теглително-прикачно устройство: може да е изгорял предпазител. ► Спрете съобразно правилата за движение. ► Проверете предпазителите и при нужда ги сменете(→ Страница 296).
 Къси светлини вляво (пример)	* Съответното осветително тяло е повредено. ► Отидете в квалифициран специализиран сервиз. или ► Проверете дали осветителното тяло може да бъде сменено.  Светодиодни източници на светлина: само ако всички светодиоди са повредени, се появява съобщението на дисплея за съответната светлина.

Предупредителни и контролни лампи

Преглед на предупредителни и контролни лампи

При включването на подаването на контакт някои системи извършват самотестване. При това някои предупредителни и контролни лампи могат временно да светнат или замигат. Това действие не е критично. Едва когато тези предупредителни и контролни лампи светят или мигат след стартиране на двигателя или по време на пътуването, те сигнализируют за неизправност.

Предупредителни и контролни лампи:

-  Къси светлини (→ Страница 81)
-  Габаритни светлини (→ Страница 81)
-  Дълги светлини (→ Страница 82)
-  Мигачи (→ Страница 82)
-  Задна светлина за мъгла (→ Страница 81)



Предпазен колан не е поставен (→ Страница 373)



Спирачки (червена индикация) (→ Страница 368)



Спирачки (жълта индикация) (→ Страница 368)



ABS неизправен (→ Страница 368)



Предавка за движение по пресечен терен



ESP® (→ Страница 368)



ESP® OFF (→ Страница 368)











Активен спиращен асистент изключен (→ Страница 146)





Електрическа паркинг-спирачка (→ Страница 368) (→ Страница 368)













Сервоуправление неизправно (→ Страница 373)



	Грешка в електрическата система (→ Страница 374)		Прекалено гореща/студена охладителната течност (→ Страница 374)
	Система за пасивна безопасност (→ Страница 368)		Предупреждение за спазване на безопасна дистанция (→ Страница 373)
	Диагностика на двигателя (→ Страница 374)		Подгряване
	Резервно количество гориво с индикация за положението на капачката на резервоара за гориво (→ Страница 374)		Система за контрол на налягането в гумите

Системи за безопасност

Предупредителна/контролна лампа	Възможни причини/последствия и ► Решения
 <p>Предупредителна лампа за системата за пасивна безопасност</p>	<p>Червената предупредителна лампа на системата за пасивна безопасност свети, докато двигателят работи. Системата за пасивна безопасност е неизправна.</p> <p>▲ ПРЕДУПРЕЖДЕНИЕ Опасност от нараняване- или опасност за живота вследствие на функционални неизправности в системата за пасивна безопасност.</p> <p>Ако системата за пасивна безопасност е неизправна, компоненти от нея могат да бъдат активирани неволно или да не се задействат при произшествие, както е предвидено. Това, напр. може да засегне обтегач на предпазния колан или въздушна възглавница.</p> <p>► Незабавно проверете и ремонтирайте системата за пасивна безопасност в квалифициран специализиран сервиз.</p> <p>► Внимателно продължете пътуването. ► Обърнете внимание на съобщенията в мултифункционалния дисплей. ► Незабавно отидете в квалифициран специализиран сервиз.</p>
 <p>Червена контролна лампа за електрическата паркинг-спирачка включена</p>  <p>Жълта контролна лампа - електрическата паркинг-спирачка неизправна</p>	<p>Червената контролна лампа за паркинг-спирачката свети, а жълтата контролна лампа за електрическата паркинг-спирачка е изгаснала. Светещата червена контролна лампа показва, че електрическата паркинг-спирачка е активирана. Изгасналата жълта контролна лампа показва, че в електрическата паркинг-спирачка няма повреда.</p> <p>► Не шофирайте автомобила с активирана електрическа паркинг-спирачка.</p>



Предупредителна/контролна лампа	Възможни причини/последствия и ► Решения
 <p>Червена контролна лампа за електрическата паркинг-спирачка включена</p>  <p>Жълта контролна лампа - електрическата паркинг-спирачка неизправна</p>	<p>Червената контролна лампа за паркинг-спирачката изгасва и жълтата контролна лампа за електрическата паркинг-спирачка свети.</p> <p>Светещата червена контролна лампа показва, че електрическата паркинг-спирачка е освободена.</p> <p>Светещата жълта контролна лампа показва, че електрическата паркинг-спирачка е повредена.</p> <ul style="list-style-type: none"> ► Обърнете внимание на съобщенията в мултифункционалния дисплей. ► Изключете и включете подаването на контакт. ► Ако неизправността продължи да съществува, потърсете квалифициран специализиран сервиз. ► Паркирайте автомобила само върху равна настилка и го обезопасете срещу самоволно потегляне (→ Страница 141).
 <p>Червена контролна лампа за електрическата паркинг-спирачка включена</p>  <p>Жълта контролна лампа - електрическата паркинг-спирачка неизправна</p>	<p>Червената контролна лампа за паркинг-спирачката свети и жълтата контролна лампа за електрическата паркинг-спирачка свети.</p> <p>Светещата червена контролна лампа показва, че електрическата паркинг-спирачка е активирана.</p> <p>Светещата жълта контролна лампа показва, че електрическата паркинг-спирачка е повредена.</p> <ul style="list-style-type: none"> ► Изключете и включете подаването на контакт. ► Ако неизправността продължи да съществува, потърсете квалифициран специализиран сервиз. ► Обърнете внимание на съобщенията в мултифункционалния дисплей. ► Ако електрическата паркинг-спирачка не може да бъде освободена, не шофирайте автомобила.
 <p>Червена контролна лампа за електрическата паркинг-спирачка включена</p>  <p>Жълта контролна лампа - електрическата паркинг-спирачка неизправна</p>	<p>Червената контролна лампа за паркинг-спирачката мига и жълтата контролна лампа за електрическата паркинг-спирачка свети.</p> <p>Мигащата червена контролна лампа показва, че статусът на задействане на електрическата паркинг-спирачка е неизвестен.</p> <p>Светещата жълта контролна лампа показва, че електрическата паркинг-спирачка е повредена.</p> <ul style="list-style-type: none"> ► Изключете и включете подаването на контакт. ► Затворете и отворете електрическата паркинг-спирачка чрез превключвателя при натиснат спирачен педал. ► Ако съобщението за грешка продължава да е налично, паркирайте автомобила върху равна настилка и го обезопасете срещу преместване (→ Страница 141). ► Свържете се с квалифициран специализиран сервиз. ► При мигаща червена контролна лампа автомобилът не бива да се шофира, тъй като е възможно прегряване на спирачната система.
 <p>Червена контролна лампа за активирана паркинг-спирачка</p>	<p>Червената контролна лампа за активирана паркинг-спирачка свети.</p> <p>Светещата червена контролна лампа показва, че паркинг-спирачката е активирана.</p> <ul style="list-style-type: none"> ► Не шофирайте автомобила с активирана паркинг-спирачка.

Предупредителна/контролна лампа	Възможни причини/последствия и Решения
 <p>Предупредителна лампа ESP® ИЗКЛ.</p>	<p>Жълтата предупредителна лампа за ESP® Off свети, докато двигателят работи.</p> <p>ESP® е изключено.</p> <div style="border: 1px solid black; padding: 5px; margin-top: 10px;"> <p>▲ ПРЕДУПРЕЖДЕНИЕ Опасност от поднасяне при движение с изключено ESP®</p> <p>Когато ESP® е изключено, ESP® не предприема стабилизиране на автомобила. Освен това и други системи за пътна безопасност са достъпни с ограничения.</p> <ul style="list-style-type: none"> ▶ Внимателно продължете пътуването. ▶ Изключете ESP® само, докато ситуацията го налага. <p>Ако ESP® не може да бъде включен, тогава ESP® е неизправно.</p> <ul style="list-style-type: none"> ▶ Проверете ESP® веднага в квалифициран специализиран сервиз. </div> <p>▶ Спазвайте указанията за изключване на ESP® (→ Страница 145).</p>
 <p>Предупредителната лампа на ESP® свети</p>	<p>Жълтата предупредителна лампа за ESP® свети, докато двигателят работи.</p> <p>ESP® е неизправно.</p> <p>И други пътни системи и системи за пътна безопасност могат да бъдат неизправни.</p> <div style="border: 1px solid black; padding: 5px; margin-top: 10px;"> <p>▲ ПРЕДУПРЕЖДЕНИЕ Опасност от поднасяне вследствие на неизправност на ESP®</p> <p>Когато ESP® е неизправно, ESP® не извършва стабилизиране на автомобила. Освен това и други системи за пътна безопасност са изключени.</p> <ul style="list-style-type: none"> ▶ Внимателно продължете шофирането. ▶ Проверете ESP® в квалифициран специализиран сервиз. </div> <ul style="list-style-type: none"> ▶ Внимателно продължете пътуването. ▶ Обърнете внимание на съобщенията в мултифункционалния дисплей. ▶ Потърсете квалифициран специализиран сервиз.
 <p>Предупредителната лампа на ESP® мига</p>	<p>Жълтата предупредителна лампа на ESP® мига по време на движение.</p> <p>ESP® се задейства (→ Страница 145).</p> <ul style="list-style-type: none"> ▶ Напаснете стила си на шофиране с метеорологичните условия и пътната обстановка.

Предупредителна/контролна лампа	Възможни причини/последствия и ► Решения
 <p>Предупредителна лампа ABS</p>	<p>Жълтата предупредителна лампа за ABS свети, докато двигателят работи. Системата ABS е неизправна.</p> <p>При допълнителен предупредителен сигнал EBD е неизправна.</p> <p>И други пътни системи и системи за пътна безопасност могат да бъдат неизправни.</p> <p>▲ ПРЕДУПРЕЖДЕНИЕ Опасност от поднасяне при неизправност на EBD или на ABS</p> <p>Ако EBD или ABS е повредена, при спиране колелата може да блокират. В такъв случай управляемостта и спирането са силно засегнати. Възможно е спирачният път да се удължи в случай на внезапно спиране. Освен това и други системи за пътна безопасност са изключени.</p> <ul style="list-style-type: none"> ► Внимателно продължете шофирането. ► Проверете спирачната система веднага в квалифициран специализиран сервиз. <p>► Внимателно продължете пътуването.</p> <p>► Обърнете внимание на съобщенията в мултифункционалния дисплей.</p> <p>► Потърсете квалифициран специализиран сервиз.</p>
 <p>Предупредителна лампа Спирачки (жълта)</p>	<p>Жълтата предупредителна лампа за спирачките свети, докато двигателят работи.</p> <p>▲ ПРЕДУПРЕЖДЕНИЕ Опасност от произшествие при неизправност на спирачната система</p> <p>Когато спирачната система е неизправна, може да е засегнато спирачното поведение.</p> <ul style="list-style-type: none"> ► Внимателно продължете шофирането. ► Проверете спирачната система веднага в квалифициран специализиран сервиз. <p>► Продължете пътуването внимателно, с подходяща скорост и достатъчна дистанция до движещия се отпред автомобил.</p> <p>► Обърнете внимание на съобщението, което се показва на мултифункционалния дисплей.</p> <p>► Отидете в квалифициран специализиран сервиз.</p>

Предупредителна/контролна лампа	Възможни причини/последствия и ► Решения
<div data-bbox="120 185 269 261" style="text-align: center;">  </div> <p data-bbox="112 268 320 316">Предупредителна лампа Спирачки (червена)</p>	<p data-bbox="370 177 1006 225">Червената предупредителна лампа за спирачките свети, докато двигателят работи.</p> <p data-bbox="370 233 544 253">Възможни причини:</p> <ul data-bbox="370 264 1006 368" style="list-style-type: none"> • Усилването на спирачната сила е неизправно. • EBD (Електронна система за разпределяне на спирачната сила) е неизправно. • В резервоара за спирачна течност има твърде малко спирачна течност. <div data-bbox="370 384 1028 443" style="background-color: #f0f0f0; padding: 5px;"> <p>▲ ПРЕДУПРЕЖДЕНИЕ Опасност от произшествие при неизправност на системата за усилване на спирачната сила</p> </div> <p data-bbox="387 451 1012 544">Когато усилването на спирачната сила е нарушено, е възможно за спирането да е необходима повишена сила на спирачния педал. Възможно е спирачното поведение да е нарушено. Възможно е спирачният път да се удължи в ситуации на аварийно спиране.</p> <ul data-bbox="387 552 986 627" style="list-style-type: none"> ► Незабавно спрете съгласно правилата за движение. Не продължавайте пътуването! ► Свържете се с квалифициран специализиран сервис. <div data-bbox="370 651 1028 730" style="background-color: #f0f0f0; padding: 5px;"> <p>▲ ПРЕДУПРЕЖДЕНИЕ Опасност от произшествие при неизправност на EBD (Електронна система за разпределяне на спирачната сила)</p> </div> <p data-bbox="387 738 934 762">Ако EBD е неизправно, при спиране колелата може да блокират.</p> <p data-bbox="387 770 818 794">Възможно е спирачното поведение да е нарушено.</p> <p data-bbox="387 802 880 826">В аварийни ситуации спирачният път може да се удължи.</p> <ul data-bbox="387 834 986 909" style="list-style-type: none"> ► Незабавно спрете съгласно правилата за движение. Не продължавайте пътуването! ► Свържете се с квалифициран специализиран сервис. <div data-bbox="370 933 1028 992" style="background-color: #f0f0f0; padding: 5px;"> <p>▲ ПРЕДУПРЕЖДЕНИЕ Опасност от произшествие при ниско ниво на спирачната течност</p> </div> <p data-bbox="387 1000 997 1048">Когато нивото на спирачната течност е ниско, това може да повлияе на спирачното действие и на спирачното поведение.</p> <ul data-bbox="387 1056 986 1161" style="list-style-type: none"> ► Незабавно спрете съгласно правилата за движение. Не продължавайте пътуването! ► Свържете се с квалифициран специализиран сервис. ► Не допълвайте спирачна течност. <ul data-bbox="370 1185 1006 1260" style="list-style-type: none"> ► Незабавно спрете съгласно правилата за движение. Не продължавайте пътуването! ► Свържете се с квалифициран специализиран сервис.

Предпазен колан

Предупредителна/контролна лампа	Възможни причини/последствия и ► Решения
 <p>Предупредителната лампа за предпазния колан мига</p>	<p>Червената предупредителна лампа за предпазния колан мига и прозвучава предупредителен сигнал на интервали.</p> <p>По време на движението водачът или спътникът не са с поставен предпазен колан (скорост над 25 км/ч).</p> <ul style="list-style-type: none"> ► Поставете предпазния колан (→ Страница 30). На седалката на спътника има предмети. ► Махнете предметите от седалката на спътника.
 <p>Предупредителната лампа за предпазния колан свети</p>	<p>Червената предупредителна лампа за предпазния колан свети след стартиране на двигателя.</p> <p>Допълнително може да прозвучи и предупредителен звуков сигнал.</p> <p>При спрял автомобил: предупредителната лампа за предпазния колан подсеща водача и спътника да поставят предпазните колани.</p> <ul style="list-style-type: none"> ► Поставете предпазния колан (→ Страница 30). <p>Предмети върху седалката на спътника могат да доведат до това предупредителна лампата на предпазния колан да не изгасне.</p>



Пътни системи

Предупредителна/контролна лампа	Възможни причини/последствия и ► Решения
 <p>Предупредителна лампа Предупреждение за спазване на безопасна дистанция</p>	<p>Червената предупредителна лампа за спазване на безопасна дистанция свети по време на движение.</p> <p>Дистанцията до движещия се отпред автомобил е прекалено малка за избраната скорост.</p> <p>Ако чуете допълнителен предупредителен звуков сигнал, това означава че се доближавате към препятствие с прекалено висока скорост.</p> <ul style="list-style-type: none"> ► Трябва да сте готови да задействате незабавно спирачките. ► Увеличете дистанцията.

Автомобил

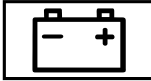

Предупредителна/контролна лампа	Възможни причини/последствия и ► Решения
 <p>Предупредителна лампа на сервоуправлението</p>	<p>Червената предупредителна лампа на сервоуправлението свети, докато двигателят работи.</p> <p>Сервоуправлението на кормилната уредба или самата кормилна уредба е неизправна.</p> <div style="border: 1px solid gray; padding: 5px; margin: 5px 0;"> <p>▲ ПРЕДУПРЕЖДЕНИЕ Опасност от произшествие при намалена управляемост</p> <p>Когато управлението вече не работи съгласно изискванията, това може да се застраши експлоатационната безопасност на автомобила.</p> <ul style="list-style-type: none"> ► Свържете се с квалифициран специализиран сервиз. </div> <ul style="list-style-type: none"> ► Обърнете внимание на съобщенията в мултифункционалния дисплей.

Двигател

Предупредителна/контролна лампа	Възможни причини/последствия и ► Решения
 <p>Предупредителна лампа за охладителна течност</p>	<p>Червената предупредителна лампа за охладителната течност свети, докато двигателят работи.</p> <p>Възможни причини:</p> <ul style="list-style-type: none"> • неизправен датчик за температурата • твърде ниско ниво на охладителната течност • възпрепятстван приток на въздух към радиатора • повреден вентилатор на радиатора <p>Ако допълнително прозвучи предупредителен звуков сигнал, охладителната течност е преминала температурата от 120 °C.</p> <div style="border: 1px solid black; padding: 5px; margin: 10px 0;"> <p>▲ ПРЕДУПРЕЖДЕНИЕ Опасност от изгаряне при отваряне на предния капак</p> <p>Ако при прегрял двигател или при пожар в двигателния отсек отворите предния капак, можете да влезете в досег с горещи газове или други отделящи се експлоатационни консумативи.</p> <ul style="list-style-type: none"> ► Преди отваряне на предния капак оставете прегрелия двигател да се охлади. ► При пожар в двигателния отсек оставете предния капак затворен и извикайте противопожарната служба. </div> <ul style="list-style-type: none"> ► Незабавно спрете съобразно правилата за движение и изключете двигателя. Не продължавайте пътуването! ► Обърнете внимание на съобщенията в мултифункционалния дисплей. <p>Ако индикация за температура на охладителната течност е в долния край на графиката за температура:</p> <ul style="list-style-type: none"> ► Свържете се с квалифициран специализиран сервиз. <p>В противен случай:</p> <ul style="list-style-type: none"> ► Напуснете автомобила и не оставайте в близост до него докато двигателят не се охлади. ► Проверете нивото на охладителната течност (→ Страница 272). ► Уверете се, че притокът на въздух към радиатора не е възпрепятстван. ► Придвижете се до следващия квалифициран специализиран сервиз без да натоварвате двигателя. При това внимавайте индикацията за температура на охладителната течност да остане под 120 °C.
 <p>Предупредителна лампа „Грешки електрическа система“</p>	<p>Червената предупредителна лампа за грешка в електрическата система свети.</p> <p>Има неизправност в електрическата система.</p> <ul style="list-style-type: none"> ► Обърнете внимание на съобщенията в мултифункционалния дисплей.
 <p>Предупредителна лампа за резервно количество гориво</p>	<p>Жълтата предупредителна лампа за резервното количество гориво свети, докато двигателят работи.</p> <p>Запасът от гориво е достигнал нивото на резервното количество гориво.</p> <ul style="list-style-type: none"> ► Заредете гориво.

Предупредителна/контролна лампа	Възможни причини/последствия и ► Решения
 <p>Предупредителна лампа за диагностика на двигателя</p>	<p>Жълтата предупредителна лампа за диагностика на двигателя свети, докато двигателят работи.</p> <p>Налице е неизправност на двигателя, на изпускателната система за отработени газове или на горивната система.</p> <p>Вследствие на това граничните стойности за емисиите могат да бъдат превишени и двигателят може да заработи в аварийен режим.</p> <p>► Възложете на квалифициран специализиран сервиз възможно най-скоро да провери автомобила Ви.</p>

Гуми

Предупредителна/контролна лампа	Възможни причини/последствия и ► Решения
 <p>Предупредителната лампа на системата за контрол на налягането в гумите мига</p>	<p>Жълтата предупредителна лампа на системата за контрол на налягането в гумите (загуба на налягане/неизправност) мига в продължение на около една минута и след това светва постоянно.</p> <p>Системата за контрол на налягането в гумите е неизправна.</p> <p>▲ ПРЕДУПРЕЖДЕНИЕ Опасност от произшествие при неизправност на контрола на налягането в гумите</p> <p>Ако системата за контрол на налягането в гумите е неизправна, тя не може да разпознае загуба на налягане в една или няколко гуми, както е предвидено.</p> <p>Гуми с прекалено ниско налягане могат напр. да повлияят на поведението на автомобила, както и на маневреността- и на спирачното поведение.</p> <p>► Проверете системата за контрол на налягането в гумите в квалифициран специализиран сервиз.</p> <p>► Отидете в квалифициран специализиран сервиз.</p>
 <p>Предупредителната лампа на системата за контрол на налягането в гумите свети</p>	<p>Жълтата предупредителна лампа на системата за контрол на налягането в гумите (загуба на налягане/неизправност) свети.</p> <p>Системата за контрол на налягането в гумите е установила загуба на налягане в поне една гума.</p> <p>▲ ПРЕДУПРЕЖДЕНИЕ Опасност от произшествие поради прекалено ниско налягане в гумата</p> <p>При гуми с прекалено ниско налягане съществуват следните опасности:</p> <ul style="list-style-type: none"> • Гумите могат да се спукат, особено при увеличаване на натоварването и скоростта. • Гумите може да се износят прекалено и/или неравномерно, което може силно да повлияе на сцеплението. • Ходовите качества на автомобила, както и маневреността - и спирачното поведение могат да бъдат силно повлияни. <p>Тогава може да изгубите контрола над автомобила.</p> <p>► Спазвайте препоръчаните налягания за гумите.</p> <p>► Ако е необходимо, напаснете налягането в гумите.</p> <p>► Спрете автомобила съобразно правилата за движение.</p> <p>► Проверете налягането в гумите и самите гуми.</p>

1, 2, 3 ...	
12-V щекерна бунса	
вж Щекерна бунса (12 V)	
230-V щекерна бунса	
вж Щекерна бунса (230 V) (средна конзола отпред)	
A	
ABS (Антиблокираща система)	144
AdBlue®	134, 336
Добавки	134, 336
доливане	135
Количество за пълнене	337
Чистота	134, 336
ADR (регулиране на работните обороти)	
включване/изключване	167
настройване	167
Функции	167
Android Auto	242
Настройки на звука	243
Преглед	242
Прекратяване	243
Прехвърлени данни на автомобила	243
Свързване на мобилен телефон	243
Указания	243
Apple CarPlay™	241
Настройки на звука	242
Преглед	241
Прекратяване	242
Прехвърлени данни на автомобила	243
Свързване на iPhone®	242
Указания	242
ASR (Система против буксуване)	145
ASSYST PLUS	268
Показване на срока за сервисно обслужване	268
Престой с разкчени клеми на акумулаторната батерия	268
Функция/указания	268
ASSYST PLUS (индикация за интервалите за техническо обслужване)	
Редовни дейности по сервисното обслужване	268
Специални мерки за техническо обслужване	268
ATTENTION ASSIST	159, 160
Граници на системата	159
Настройване	160
Начин на работа	159
B	
BAS (Система спирачен асистент)	145
BlueTec®	
вж AdBlue®	

Bluetooth®	206
включване/изключване	206
Информация	206
Настройване на интернет връзка	249

C	
Car-to-X-Communication	
Изпращане на съобщения за опасности	228
Показване на съобщения за опасности	228
Преглед	227

D	
DIRECT SELECT избирателен лост	122
Автоматично включване на позиция за паркиране	124
Включване на позиция за движение	124
Включване на позиция за паркиране	124
Включване на празен ход	123
Включване на предавка за заден ход	123
Функция	122

DISTRONIC	
вж Активен асистент за дистанция DISTRONIC	
Drive Away Assist	163
DSR (Downhill Speed Regulation)	
включване/изключване	128
Указания	127

E	
EBD (Електронна система за разпределение на спирачната сила)	146
ECO Start-Stop функция	118, 119
Автоматично спиране на двигателя	118
Автоматично стартиране на двигателя	118
Включване/изключване	119
Действие	118
ECO индикация	
нулиране	177
Функция	119

EDW (алармена система срещу взлом и кражба)	57
Включване/изключване на защитата на вътрешното пространство	58
Включване/Изключване на защитата срещу принудително теглене на автомобила	58
Прекратяване на алармата	57
Функции на защитата срещу принудително теглене на автомобила	57
Функции на системата за защита на вътрешното пространство	58
Функция	57

ENR (Електронно регулиране на нивото)	128
Функция	128
ESC (Електронен контрол на стабилността)	
виж ESP® (Електронна стабилизираща програма)	
ESP®	
Асистент при страничен вятър	146
Система за стабилизиране на ремаркетото	146
ESP® (Електронна стабилизираща програма)	145
Включване/изключване	145
Функция/указания	145
G	
GSM	
виж Телефон	
H	
HOLD функция	154
Hotspot	
Настройване (WiFi)	207
I	
Intelligent Light System	
Асистент за адаптивни дълги светлини	83
Светлини помощ при завиване	83
iPhone®	
виж Apple CarPlay™	
L	
Limiter	149
Бутони	150
Включване	150
Граници на системата	149
Избиране	150
Изключване	150
Начин на работа	149
Пасивен	149
Постоянна настройка	151
Скорост запаметяване	150
Скорост извикване	150
Скорост настройване	150
Условия	150
LINGUATRONIC	180
Мултифункционален волан (управление)	180
Online гласово управление	182
Акустична помощ	181
Видове гласови команди	181
Водене на диалог	180
Въвеждане на цифри	181
Гласови команди за SMS	191
Гласови команди за автомобилa	192
Гласови команди за навигацията	183
Гласови команди за превключване	182
Гласови команди за радио	187
Гласови команди за съобщения	191
Гласови команди медиен плейър	189
Експлоатационна безопасност	180
Настройка на езика	181
Общи гласови команди	181
Подобряване на качеството на говор	182
Специфични за приложението гласови команди	181
Телефонна гласова команда	185
Указания за гласовите команди	182
управляеми функции	181
Live Traffic Information	
Включване на индикация за информация за пътната обстановка	227
Показване на абонаментна информация	225
Показване на пътната карта	226
Показване на пътно-транспортни събития	227
Показване на съобщения по район	226
Регистрация в Mercedes PRO	226
Удължаване на абонаментна информация	225
LOW Range включване/изключване	127
M	
MBUX мултимедийната система (преглед)	194
Memory функция (седалка)	65
Mercedes PRO	
Информация	246
Mercedes PRO connect	
Информация	244
Осъществяване на повикване през таванния модул за управление	244
Прехвърлени данни	245
Свързване с клиентския център	244
Сервизно повикване през бутон Сервизно повикване	245
Съгласие за пренос на данни	245
Съобщение за сервизно обслужване	245
Управление на произшествия	245
Mercedes-Benz система за спешни повиквания	246
Автоматично спешно повикване	246
Информация	246
Преглед	246
Прехвърлени данни	247
Ръчно спешно повикване	247
Самодиагностика (Русия)	248
Стартиране/спиране на тестов режим ERA-GLONASS	248

N		U	
Near Field Communication (NFC)	235	USB шекерна букса в задната част на купето	79
Използване на мобилен телефон	235		
обща информация	235	V	
Свързване на мобилния телефон с мултимедийната система	235	VIN	333
Смяна на мобилен телефон	235	Прочитане	333
NFC		Типова табелка	333
виж Near Field Communication (NFC)		W	
Q		WiFi	206
QR код (спасителна карта)	24	Настройване на Hotspot	207
R		Настройване на интернет връзка	249
Rear Cross Traffic Alert	164	Преглед	206
Reset функция (мултимедийна система)	210	WLAN	
S		Настройване	207
SMS		A	
Гласови команди (LINGUATRONIC)	191	Аварийен ключ	
SMS		Заклучване на врата	45
виж Съобщения		Изваждане/поставяне	42
Start-Stop функция		Отключване на врата	45
виж ECO Start-Stop функция		Аварийно задействане на спирачката	
Start-Stop бутон		електрическа паркинг-спирачка	143
Включване на захранване с напрежение или подаване на контакт	109	Ръчна паркинг-спирачка	140
Изключване на автомобила	139	Аварийно стартиране на двигателя	296
Стартиране на автомобила	109	Авария	
Surround View		Преглед на помощните средства	16
виж Камера 360°		Смяна на колело	320
T		Стартиране чрез теглене на автомобила	296
TEMPMATIC (модул за управление)	97	Теглене на автомобила	292
TEMPOMAT	149	Транспортно стартиране на автомобил	294
Бутони	150	Авария	
Включване	150	виж Спукана гума	
граница на системата	149	Автоматична предавателна кутия	
Избиране	150	DIRECT SELECT избирателен лост	122
Изключване	150	Включване на позиция за движение	124
Начин на работа	149	Включване на позиция за паркиране	124
Скорост запаметяване	150	Включване на празен ход	123
Скорост извикване	150	Включване на предавка за заден ход	123
Скорост настройване	150	Индикация за позицията на предавателната кутия	122
Условия	150	Кикдаун	125
THERMOTRONIC (модул за управление)	98	Ограничаване на диапазона на превключване	124
Top Tether	35	Позиции на предавателната кутия	122
TPEG		Автоматични светлини за шофиране	81
Включване на индикация за информация за пътната обстановка	226	Автоматично регулиране на дистанцията	
		виж Активен асистент за дистанция	
		DISTRONIC	
		Автоматично спиране на двигателя (ECO Start-Stop функция)	118

Автоматично стартиране на двигателя (ECO Start-Stop функция)	118	Условия	152
Автомивка		Активен асистент за паркиране	
виж Поддръжка		Помощ при маневриране	159
Автомивка (поддръжка)	275	Активен асистент за следене на път-ната лента	165
Автомобил	109	Граници на системата	165
QR код Спасителна карта	24	Движение с ремарке	165
Включване на захранването с напрежение (Start-Stop бутон)	109	Функция	165
Гласови команди (LINGUATRONIC)	192	Активен асистент при спиране	
Диагностична буска	22	настройване	148
Допълнителна ключалка на врата	43	Активен спиращ асистент	146
заклучване (автоматично)	45	Функция/указания	146
Заклучване (отвътре)	44	Акумулаторна батерия	
Използване по предназначение	24	Външна помощ за стартиране (автомобил)	284
Квалифициран специализиран сервиз	23	Зареждане	284
Оборудване	20	Зареждане на акумулаторната батерия на автомобила	284
Отговорност на производителя за некачествен продукт	24	Монтаж/демонтаж на стартерна акумулаторна батерия	287
Отключване (отвътре)	44	Откачане на допълнителната акумулаторна батерия в двигателния отсек	290
Повдигане	320	Разделяне на допълнителната акумулаторна батерия под седалка на спътника	291
проветряване (комфортно отваряне)	55	Разделяне на клемите на стартерната акумулаторна батерия	286
Регистрация	23	стартерна акумулаторна батерия	286
Спиране на двигателя (Start-Stop бутон)	139	Указания (автомобил)	282
Спиране от движение	143	Акустично съобщение за затваряне	
Спускане	324	Включване/изключване	42
Стартиране (Start-Stop бутон)	109	Алармена система	
Събирание на данни	24	виж EDW (алармена система срещу взлом и кражба)	
Автономно отопление/автономна вентилация		Алармена система срещу взлом и кражба	
Индикации на дисплея (дистанционно управление)	104	виж EDW (алармена система срещу взлом и кражба)	
настройване (бордови компютър)	105	Алтернативен маршрут	
настройване (дистанционно управление)	103	виж Маршрут	
Автономно отопление/автономна вентилация		Антиблокираща система	
виж Допълнително отопление с топла вода		виж ABS (Антиблокираща система)	
Авторско право	26	Аптечка	281
Адаптивни стоп-светлини	148	Арматурно табло	
Адаптивно регулиране на скоростта		виж Кокпит (преглед)	
виж Активен асистент за дистанция DISTRONIC		Асистент за адаптивни дълги светлини	
Адресен указател		Включване/изключване	84
виж Контакти		Функция	83
Аквапланинг	115	Асистент за внимание	
Активен асистент за дистанция DISTRONIC	151	виж ATTENTION ASSIST	
Бутони на волана	152	Асистент за паркиране PARKTRONIC	154
Включване/активиране	152	Drive Away Assist	163
Граници на системата	151	Включване	154
Изключване/деактивиране	152	Граници на системата	154
Начин на работа	151	Изключване	154
Скорост запаметяване	152		
Скорост извикване	152		
Увеличаване/намалвяване на скоростта	152		

Настройване на предупредителни тонове	154
Начин на работа	154
Асистент за разпознаване на пътни знаци	161
Граници на системата	161
Настройване	162
Функция/указания	161
Асистент за следене на пътната лента	164
Граници на системата	164
Движение с ремарке	164
Функция	164
Асистент за следене на пътната лента виж Активен асистент за следене на пътната лента виж Асистент за следене на пътната лента	
Асистент за сънна зона	162
Rear Cross Traffic Alert	164
Включване/ изключване	163
Граници на системата	162
Начин на работа	162
Асистент при потегляне виж Асистент при потегляне по наклон нагоре	
Асистент при потегляне по наклон нагоре	153
Асистент при страничен вятър Функция/указания	146
Асистираща графика (бордови компютър)	175
Б	
Багажник на покрива (вътре)	265
Багажник на покрива (указания)	264
Батерия Дистанционно управление (автомомно отопление)	104
Ключ	42
Безжично зареждане Мобилен телефон	79
Функция/указания	79
Безопасност на пътниците Домашни животни в автомобила	40
Безопасност на пътниците виж Въздушна възглавница виж Предпазен колан виж Система за пасивна безопасност	
Блокировка на стартирането	56
Бордова електроника Електроника на двигателя	332
Радиостанции	332
Указания	332
Бордови инструменти	295, 297
Бордови компютър	173
Меню Диаграма на асистента	175

Меню Медии	178
Меню Навигация	177
Меню Пътуване	176
Меню Радио	178
Меню Сервизно обслужване	175
Меню Телефон	178
Меню Преглед	173
Мултифункционален дисплей	174
настройване на автономно отопление/автономна вентилация	105
Показване на срока за сервизно обслужване	268
Управление	173
Бутон за рециркулиращ въздух Комфортно отваряне/загваряне	100
Бутони Волян	173
В	
Вентилационни дюзи	101
Задна част на купето	102
Настройване (отпред)	101
Вериги за сняг	301
Вериги против буксуване виж Вериги за сняг	
Видове гласови команди (LINGUATRONIC)	181
Видове уведомления	201
Включване на позиция за движение (автоматична предавателна кутия)	124
Включване на празен ход (автоматична предавателна кутия)	123
Включване на предавка за заден ход	123
Включване/изключване на отоплението на седалка	71
Включване/изключване на функцията А/С	99
Включване/изключване на функцията за синхронизиране (модул за управление)	100
Водене към цел	221
offroad	224
Информация за автомагистрала	223
към Offroad цел	224
Междинната цел е достигната.	223
от Offroad позиция.	224
прекъсване	224
Препоръчителни пътни ленти	222
Пътна маневра	221
Указания	221
Целта е достигната	223
Водоструйка (поддръжка)	276
Волян	173
Бутони	173
Настройване	72

Врата	
Допълнителна ключалка на врата	43
Заклучване (аварийен ключ)	45
Отключване (аварийен ключ)	45
Време	
Автоматично настройване на час и дата	206
Настройване на формат за час/дата	206
Настройване на часова зона	206
Ръчна настройка на времето	206
Време на остатъчно светене	
Отвън	84
Отвътре	86
Въвеждане на знаци	
Настройване на клавиатурата	205
през медийния дисплей	203
Функция/указания	203
Въздухосмукателна кутия изпускателен вентил вода почистване	273
Въздушна възглавница	31
Активиране	28
Въздушна възглавница при страничното стъкло	31
Защитен потенциал	31
Защитен потенциал ограничен	32
Места за монтаж	31
Преглед	31
Предна въздушна възглавница (водач, пътник до водача)	31
Странична въздушна възглавница	31
Въздушна възглавница при страничното стъкло	31
Въздушна възглавница ръчно напомпване (ENR)	131
Възможности за разполагане на багажа	
виж Доставка	
Външна помощ за стартиране	
виж Извод за стартиране с външно подаване на ток	
Външни огледала	94
Възможности за настройване	14
Настройване	94
Прибиране/отваряне	94
Външно осветление	
Поддръжка	277
Външно осветление	
виж Светлини	
Вътрешен багажник на покрива	265
Вътрешно осветление	
Време на остатъчно светене	86
Задна част на купето	85
настройване	84
Товарно отделение	85
Г	
Габаритни светлини	81
Главен превключвател на акумулаторната батерия	
Захранване с напрежение вкл./изкл.	121
Гласова навигация	
Включване/изключване на намаляването на силата на звука	223
Настройване на силата на звука	223
Повтаряне	224
Гласови указания	
Включване/изключване	223
При включване/изключване на телефонен разговор	223
Гласово разпознаване на мобилен телефон	
Спиране	236
Стартиране	236
Глобално търсене	
Преглед	202
Функция	202
Гориво	
Дизелово гориво	335
Зареждане	132
Качество (дизел)	335
Ниски външни температури	335
Обем на резервоара	336
Отводняване на филтър	274
Резерва на резервоара за гориво	336
Гуми	
Вериги за сняг	301
Избор	317
Летни гуми	300
монтиране	323
Налигане в гумата (указания)	302
Необичайни динамични характеристики	300
Подновяване	317
Посока на движение на гумите	319
Проверка	300
Проверка на налягането в гумите (система за контрол на налягането в гумите)	314
Проверка на температурата на гумата (система за контрол на налягането в гумите)	314
Рестартиране на системата за контрол на налягането в гумите	314
Сваляне	323
Система за контрол на налягането в гумите (функция)	313
Смяна	320
Спукана гума	282
Съхраняване	319
Таблица за налягането в гумите	302
Указания за монтаж	317
Шумове	300

Д	
Данни за достъп	
Настройване (Bluetooth®)	249
Данни на автомобила	
Височина на автомобила	340
Дължина на автомобила	340
Междуосово разстояние	340
Показване	211
Прехвърляне към Android Auto™	243
Прехвърляне към Apple CarPlay™	243
Широчина на автомобила	340
Данни на двигателя	
показване	211
Дата	
Автоматично настройване на часа и датата	206
Датчици (поддръжка)	277
Двигател	
ECO Start-Stop функция	118
Външна помощ за стартиране	284
Номер на двигателя	333
Спиране на двигателя (Start-Stopp бутон)	139
Стартиране (Start-Stopp бутон)	109
Движение с ремарке	
Активен асистент за следене на пътната лента	165
Асистент за следене на пътната лента	164
Демонтиране на теглич	170
Допустимо натоварване на моста	333
Монтиране на теглич	169
Натоварване в точката на прикачване (максимално)	341
Прикачване/разкачване на ремарке	170
Прикачни товари	341
Указания	167
Щекерна бокса	170
Двуместна седалка до водача	66
Декларация за съответствие	
Електромагнитна съвместимост	22
Крик	22
Радиобазирани компоненти на автомобила	22
Декоративен елемент (поддръжка)	279
Детско столче	
ISOFIX (монтаж)	34
ISOFIX (указания)	34
Top Tether	35
Закрепване (указания)	37
Насочена назад система за обезопасяване на деца (указания)	36
Препоръки за системи за обезопасяване на деца	39
Седалка на спътника (обърната назад/напред)	36
Седалка на спътника (указания)	36
Седалки, пригодни за системи за обезопасяване на деца с колани	37
Указания за безопасен транспорт на деца	32
Деца	
Указания за безопасен транспорт	32
Джанти (поддръжка)	277
Диагностична бокса	22
Дигитален скоростомер	176
Дигитално ръководство за експлоатация	18
Дизелово гориво	
Ниски външни температури	335
Указания	335
Динамични характеристики (необичайни)	300
Директиви за надстройки	20
Дисплей (бордови компютър)	174
Дисплей (мултимедийна система)	
Настройки	205
Начален екран	195
Указания	194
управление	196
Дисплей (поддръжка)	279
Дисплей инструмент	
Настройване на осветлението	175
Преглед	5, 172
Функция/указания	172
Дисплей инструмент	
виж Сигнална/контролна лампа	
Дистанционно управление (автономно отопление)	
Смяна на батерията	104
Дистанционно управление (автономно отопление/вентилация)	
Индикации на дисплея	104
настройване	103
Дневен километраж	
виж Дневен пробег	
Дневен пробег	176
нулиране	177
показване	176
Добавки	337
AdBlue®	134, 336
Моторно масло	337
Добавки (AdBlue®)	
виж AdBlue®	
Добавки (моторно масло)	
виж Добавки	
Добавки за смазочни материали	
виж Добавки	
Домашни животни в автомобила	40
Дооборудване	20

Допустима обща маса	333	Експлоатационни консумативи	
Допустими методи за теглене на авто- мобила	291	AdBlue®	134, 336
Допустимо натоварване на моста	333	Гориво (дизел)	335
Допълнителна ключалка на врата	43	Моторно масло	337
Допълнителни мигачи (автомобили със задвижване на всички колела)	88	Охладителна течност (двигател)	339
Допълнително отопление		Препарат за почистване на стъкла	339
Таймер Преглед	106	Указания	334
Допълнително отопление с топла вода	103	Хладилен агент (климатична сис- тема)	340
включване/ изключване с бордовия компютър	105	Експлоатация при зимни условия (вериги за сняг)	301
включване/изключване с бутон включване/изключване с дистан- ционно управление	103	Електрическа паркинг-спирачка	141
Индикации на дисплея (дистан- ционно управление)	103	Аварийно задействане на спирачката ...	143
Функция	103	автоматично задействане	141
Допълнително отопление с топъл въз- дух		Автоматично освобождаване	142
Включване на таймер	106	Ръчно задействане или освобожда- ване	142
Настройване на време за отпътуване	106	Указания	140
Настройване на таймер	106	Електрическа плъзгаща се врата	
Настройване на температура/про- дължителност на работа	107	отваряне/затваряне с ключ	48
Незабавен режим на отопление	106	отваряне с бутон	47
Проблеми	107	отваряне с ръкохватка	48
Таймер Преглед	106	Програмиране на ключа	48
Дълги светлини	82	регулиране	49
Асистент за адаптивни дълги свет- лини	83	ръчно отключване	49
Включване/изключване	82	Функция	46
Смяна на осветителни тела	87	Електрическа помощ при затваряне	
Дюз		Указания	46
виж Вентилационни дюзи		Електрически предпазители	
виж Настройване на вентилацион- ните дюзи (покрив)		виж Предпазители	
Дюзи за въздух		Електрическо стъпало	
виж Вентилационни дюзи		Аварийно отключване	52
виж Настройване на вентилацион- ните дюзи (покрив)		Изваждане/прибиране	52
		Предотвратяване на изваждане	52
		Препятствие	52
		Функция	52
		Електромагнитна съвместимост (декларация за съответствие)	22
		Електроника	332
		Електроника на двигателя (указания)	332
		Електронна стабилизираща програма	
		виж ESP® (Електронна стабилизи- раща програма)	
		Електронно регулиране на нивото (ENR)	
		Въздушна възглавница ръчно напомпване	131
		Повдигане на автомобила	130
		Проблеми	131
		Снижаване на автомобила	130
		Естествено дърво (поддръжка)	279
Е		Ж	
Език		Железопътен транспорт	113
Настройване	208	Животни	
Указания	208	Домашни животни в автомобила	40
Експлоатационен консуматив			
Спирателна течност	338		
Експлоатационна безопасност			
Декларация за съответствие (елек- тромагнитна съвместимост)	22		
Декларация за съответствие (крик)	22		
Декларация за съответствие (радио- базирани компоненти на автомобила)	22		
Информация	21		
Промяна на мощността на двигателя	23		

З	
Задаване на цел	212, 214
Въвеждане на адрес или интересна точка	212
Въвеждане на адрес от три думи	215
Въвеждане на геокоординати	215
Задаване на междинна цел	219
Избиране на картата	216
Избиране на контакт	215
избиране на последно зададените цели	214
Избор на интересна точка	214
от глобални Любими	216
Указания	212
Задвижване на всички колела	
LOW Range	127
включване	126
включване/изключване	127
Указания	126
Задна светлина за мъгла	82
Задна стъклочистачка	
Включване/изключване	92
Смяна	94
Задни врати на багажното отделение	
отваряне и затваряне (отвън)	50
отваряне и затваряне (отвътре)	51
Заклучване/отключване	
включване/изключване на автоматичното заключване	45
Допълнителна ключалка на врата	43
Отключване и отваряне на предните врати отвътре	43
Законова гаранция	24
Закрепване на товари	72, 261
Запаметяване на данни на автомобила	
Доставчик на услуги	25
Електронни блокове за управление	24
Зареждане	
Акумулаторна батерия	284
Зареждане на автомобила	132
Мобилен телефон (безжично)	79
Зареждане с гориво	
Доливане на AdBlue®	135
Затъмняване на вътрешното огледало за обратно виждане	95
Захранване с напрежение	
Включване (Start-Stopp бутон)	109
Главен прекъсвачател на акумулаторната батерия	121
Защита с пин код	
включване/изключване	209
Защита срещу кражба	
Блокировка на стартирането	56
Допълнителна ключалка на врата	43

Защита срещу кражба	
виж EDW (алармена система срещу взлом и кражба)	
Защита срещу принудително теглене на автомобила	
включване/изключване	58
Функция	57
Защитна блокировка за деца (врати)	39
Звук	
виж Настройки на звука	
Зимни гуми	
Постоянно настройване на ограничението на скоростта	151

И	
Идентификационен номер на автомобила	
виж VIN	
виж Идентификационен номер на автомобила (VIN)	
Идентификационен номер на автомобила (VIN)	333
Седалка	333
Челно стъкло	333
Избране на интересни точки	
виж Задаване на цел	
Избирателен лост	
виж DIRECT SELECT избирателен лост	
Изваждане на бордовите инструменти	298
Извод за стартиране с външно подаване на ток	284
Използване на кикдаун	125
Използване на подложен клин	143
Изпускателен вентил вода въздухосмукателната кутия почистяване	273
Импорт/експорт на данни	208
Импорт/експорт	208
Функция/указания	208
Индикация за интервалите за сервизно обслужване	
виж ASSYST PLUS	
Индикация за позицията на предавателната кутия	122
Индикация за разхода	
Извикване	211
Инструмент	
виж Бордови инструменти	
виж Изваждане на бордовите инструменти	
виж Ниша за бордови инструменти	
Инструменти за смяна на колело	319
Интернет	
Затваряне на уеб браузър	252
Извикване на уебсайт	250
Изтриване на отметки	251

Изтриване на хронология	251	Включване/изключване на информа-	
Управление на отметки	251	ция за магистралаи	230
Интернет връзка		Избране на ориентация на картата	229
Автоматично разединяване	250	Избране на текстова информация	229
Детайли на мобилния телефон	249	Избор на символи за интересни	
Информация	248	точки	229
Настройване (Bluetooth®)	249	Избягване на област	230
Настройване (WiFi)	249	Избягване на област (преглед)	230
Настройване на данни за достъп	249	Изтриване на област	230
Ограничения	248	Картови данни	231
Осъществяване	249	Настройване на мащаб	228
Отмяна на разрешението (мобилен		Показване на версия на картата	230
телефон)	249	Показване на компас	231
Показване на статуса на връзката	250	Показване на посоката Кибла	231
Разединяване след липса на актив-		Показване на прогнозата за времето	232
ност	250	Показване на пътната карта	226
Статус на връзката	250	Показване на сателитна карта	232
Чрез комуникационния модул	248	Показване на следваща пресечка	230
Интернет радио		Преместване	228
Запаметяване на радиостанция	253	Промяна на областта	230
Избране и свързване на станция	253	Квалифициран специализиран сервиз	23
Избране на стрийм	253	Кибла	231
извикване	252	Километраж	
Извикване на списъка със станции		виж Дневен пробег	
(последно избрана категория)	253	Километражен брояч	
Изтриване на станция	253	виж Показване на общ пробег (меню	
Настройване на опции	253	Пътуване)	
Отписване	253	Климатизация	
Преглед	252	автоматично регулиране	99
Регистриране	253	автоматично регулиране (задна част	
Условия за използване	253	на купето)	99
Интерфейс за диагностика On-Board		Вентилационни дюзи в покрива	101
виж Диагностична буква		Вентилационни дюзи задна част на	
Информация за пътната обстановка	225	купето	102
Live Traffic Information	225	Вентилационни дюзи отпред	101
Включване на индикация	227	Включване и изключване на отопле-	
Показване на пътната карта	226	ние на челното стъкло	100
Показване на пътно-транспортни		Включване и изключване на отопле-	
събития	227	нието на задното стъкло	101
Преглед	225	включване/изключване	98
		Включване/изключване на	
		функцията А/С	99
		Включване/изключване на функ-	
		цията за синхронизиране (модул за	
		управление)	100
		Допълнително отопление с топла	
		вода	103
		Модул за управление TEMPATIC	97
		Модул за управление THERMOTRONIC	98
		Настройване на отоплението за	
		задната част на купето	98
		Настройване на разпределянето на	
		въздуха	100
		Отстраняване на запотвяване от стъ-	
		клата	100
		Позиции за разпределяне на въздуха	99
		Проветряване на автомобила (ком-	
		фортно отваряне)	55
		Режим на рециркулация, вкл./изкл.	100
		Хладилен агент	340
К			
Камера			
виж Камера 360°			
виж Камера за заден ход			
Камера 360°	157		
Избор на изглед	159		
Поддръжка	277		
Функция	157		
Камера за заден ход	155		
Включване/изключване на автома-			
тичния режим (камера 360°)	159		
Начин на работа	155		
Поддръжка	277		
Карта	226, 228		
Автоматично настройване на мащаб			
на картата	231		
Актуализация	231		

Ключ	41	Комфортно отваряне/затваряне с бутона за рециркулиращ въздух	100
Аварийен ключ	42	Контакт	
Акустично съобщение за затваряне	42	запаметяване като Любим	239
Батерия	42	Изтриване на Любими	239
Закрепване на връзка ключове	42	Контактен ключ	
Настройка за отключване	42	виж Ключ	
Преглед	41	Контакти	237
Проблем	43	Запаметяване	238
Радиовръзка	41	Избор на опции за предложения	239
Разход на ток	42	Извикване	238
Функции	41	Изтегляне (от мобилния телефон)	238
Ключ за колесни болтове	319	Изтриване	239
Ключ на автомобила		Импортиране	238
виж Ключ		Импортиране (преглед)	238
Ключ на колата		Информация	237
виж Ключ		Опции	238
Код на лаково покритие	333	Осъществяване на повикване	238
Кокпит (преглед)	4	Формат на имена	238
Колан		Крайни изпускателни тръби (поддръжка)	277
виж Предпазен колан		Кратки съобщения	
Колела		виж Съобщения	
Вериги за сняг	301	Крик	319
Избор	317	Декларация за съответствие	22
монтиране	323	изваждане на хидравличния крик от нишата за съхранение	298
Налигане в гумата (указания)	302	Информация за мястото на съхранение на хидравличния крик	298
Необичайни динамични характеристики	300	хидравличен	298
Поддръжка	277	Кутия за вещи	74
Подновяване	317	Къси светлини	
Проверка	300	Включване/изключване	81
Проверка на налягането в гумите (система за контрол на налягането в гумите)	314	Настройка за чужбина (симетрично)	81
Проверка на температурата на гумата (система за контрол на налягането в гумите)	314	Смяна на осветителни тела	87
размяна	319	Л	
Рестартиране на системата за контрол на налягането в гумите	314	Лаково покритие (указания за почистване)	276
Сваляне	323	Лампа за купето (отзад) (смяна на осветителни тела)	91
Система за контрол на налягането в гумите (функция)	313	Летни гуми	300
Смяна	320	Лумбална опора	
Спукана гума	282	виж Лумбална опора (4-посочна)	
Съхраняване	319	Лумбална опора (4-посочна)	65
Таблица за налягането в гумите	302	Любими	
Указания за монтаж	317	Добавяне	200
Шумове	300	Извикване	200
Комбиниран превключвател		Изтриване	201
виж Дълги светлини		Преглед	200
виж Мигачи		Преименуване	200
виж Светлинен клаксон		Преместване	201
Компас	231	М	
Компютър		Максимална скорост	
виж Бордови компютър		виж Limiter	
Комфортно затваряне	56		
Комфортно отваряне	55		

Маршрут	216, 219	Механична предавателна кутия	
Активиране на постоянен маршрут	219	Включване на предавка за заден ход	121
Включване/изключване на автоматично търсене на бензиностанция	220	Управление на превключвателния лост	121
запамятване на начертан маршрут	221	Мигачи	82
Избиране на опции	218	Включване/изключване	82
Избиране на съобщения	218	Допълнителни мигачи (автомобили със задвижване на всички колела)	88
Избиране на тип	217	Смяна на осветителни тела (отзад) (товарен фургон и комби)	88
Избор на алтернативен маршрут	219	Смяна на осветителни тела (отпред)	87
Изчисляване	216	Смяна на осветително тяло (отзад) (шаси)	90
Изчисляване с междинни цели	219	Многоместна задна седалка	
Начертване на маршрута	221	виж Седалки	
обработване на запаметен маршрут	221	Многоместна седалка до водача	66
планиране	219	Кутия за вещи	74
показване на запаметен маршрут в картата	220	Мобилен телефон	332
Показване на информация за целта	218	безжично зареждане	79
Показване на списък на маршрути	219	Излъчвана мощност (максимална)	332
Приемане на препоръката за заобикаляне след запитване	226	Отмяна на разрешението за интернет връзка	249
стартване на автоматично търсене на мотели	220	Честоти	332
стартване на запаметен маршрут	220	Мобилен телефон	
Масло		виж Android Auto	
виж Моторно масло		виж Apple CarPlay™	
Матово лаково покритие (указания за почистване)	276	виж Мобилен телефон	
Меден дисплей		виж Телефон	
Въвеждане на знаци	203	Модел	333
Начален екран	195	Модификации	20
Указания	194	Модул за управление във вратата	14
Медии		Мокет (поддръжка)	279
Избор на мултимедия източник	178	Монтаж	20
Меню (бордови компютър)	178	Моторно масло	271
Обслужване на възпроизвеждане на медии	178	Добавки	337
Междинна цел		Доливане	271
Въвеждане	219	Количество за пълнене	338
Изчисляване на маршрут с междинни цели	219	Проверка на нивото на маслото с бордовия компютър	270
Обработване	219	Мощност на двигателя	
Стартване на автоматично търсене на бензиностанция	220	Указания при промени	23
стартване на автоматично търсене на мотели	220	Мултимедия режим	
Мека	231	Авторско право и запазена марка	254
Меню (бордови компютър)		Възпроизвеждане на подобни музикални заглавия	256
Диаграма на асистента	175	Добавяне на любима песен	256
Медии	178	Извършване на видео настройки	258
Навигация	177	Използване на търсенето по ключова дума	257
Преглед	173	Информация за търсенето на медии	257
Пътуване	176	Отстраняване на любима песен	256
Радио	178	Поддръжани формати и носители на данни	253
Сервизно обслужване	175	Преглед меню Медии	255
Телефон	178	Свързване на Bluetooth® аудиоустройство	256
Мерни единици		Свързване на USB устройства	255
настройване	208		
Методи за теглене на автомобила	291		















Стартиране на възпроизвеждането на медии	256	Настройване на формат за дата	206
Стартиране на търсене на медия	257	Настройка за отключване	42
Търсене на музикално заглавие по настроение	257	Настройки на звука	259
Управление на възпроизвеждането на медии	256	автоматично регулиране на силата на звука	260
Мултимедийна система		Извикване на менюто за звука	259
Включване/изключване на звук	197	Информация	259
Възстановяване на фабрични настройки	210	Настройване на баланс/фадер	260
Главни функции	196	Настройване на високи, средни и басови тонове	259
Конфигуриране на настройки на дисплея	205	Натоварване в точката на прикачване (максимално)	341
Настройване на силата на звука	198	Натоварване на мост	333
Мултимедийна система		Начален екран (медия дисплей)	195
виж MBUX мултимедийната система (преглед)		Неизправност	
Мултифункционален волан		Система за пасивна безопасност	27
Преглед Бутони	173	Ниво на автомобила	
Мултифункционален волан		повдигане	130
виж Волан		спускане	130
Мултифункционален дисплей (бордови компютър)	174	Ниша за бордови инструменти	297
		Номер на двигателя	333
Н		Номер на типово одобрение (ЕО)	333
Набиране на телефонен номер (бордови компютър)	178	Носач за стълба	
Навигационни указания (бордови компютър)	177	Бордови камион	265
Навигация		Максимален товар	342
Актуализация на картови данни	231	Преглед	265
Включване	211	Технически данни	342
Гласови команди (LINGUATRONIC)	183	Нулиране (фабрична настройка)	
Меню (бордови компютър)	177	виж Reset функция (мултимедийна система)	
Показване/скриване на менюто	212	О	
Навигация		Обезопасяване на багаж	72, 261
виж Водене към цел		Обем на резервоара	
виж Задаване на цел		AdBlue®	337
виж Информация за пътната обстановка		Гориво	336
виж Маршрут		Резерва (гориво)	336
виж Цел		Обкръжаващо ориентиращо осветление	
Надстройки	20	Включване/изключване	84
Налигане в гумите		Обратно приемане на стари автомобили (опазване на околната среда)	19
Проверка (система за контрол на налягането в гумите)	314	Обслужване на клиенти	
Рестартиране на системата за контрол на налягането в гумите	314	виж ASSYST PLUS	
Система за контрол на налягането в гумите (функция)	313	Обтегач на предпазния колан	
Таблица за налягането в гумите	302	Активиране	28
Указания	302	Обща маса	333
Настройване на вентилационните дюзи покрив)	101	Огледала	
Настройване на единица за разстояние ...	208	Настройване на вътрешното огледало за обратно виждане	95
Настройване на мащаб		Огледала	
виж Карта		виж Външни огледала	
		Ограничаване на диапазона на превключване	124

Ограничение на скоростта	113	Паркинг-спирачката (електрическа) виж Електрическа паркинг-спирачка	
Ограничение на скоростта при зимни гуми		Паркиране (услуга за навигацията)	
Настройване	151	Избиране на възможност за паркиране	232
Опазване на околната среда		Показване на възможност за паркиране в картата	233
Обратно приемане на стари автомобили	19	Указания	232
Указания	19	Пепелник	
Оригинални части	19	в отделението за вещи челно стъкло	76
осветителните тела		Пера на стъклочистачките	
Светлини за заден ход	90	Поддръжка	277
Осветление		смяна (WET WIPER SYSTEM)	93
виж Светлини		смяна (челно стъкло)	92
Осветление на арматурното табло виж Осветление на инструмента		Пластмасови облицовки (поддръжка)	279
Осветление на инструмента	175	Плъзгаща се врата	
Осветление на регистрационния номер (смяна на осветителни тела)	89	Входа на вратата В-колона (бутон)	47
Отваряне/затваряне на заключващото се отделение над челното стъкло	74	Затваряне (отвън)	45
Отваряне/затваряне на преден капак	268	затваряне (отвътре)	46
Отговорност на производителя за некачествен продукт (автомобил)	24	Защитна блокировка за деца	39
Отделение за очила	74	Отваряне (отвън)	45
Отделения за багаж виж Доставка		отваряне (отвътре)	46
Отопление за задна част на купето	98	Средна конзола (бутон)	47
Отопление на предното стъкло включване/ изключване	100	Плъзгаща се врата на преградната стена	
Отоплението на задното стъкло включване/ изключване	101	от мястото на водача	51
Отоплителна система (модул за управление)	96	от товарното отделение	51
Оторизиран сервиз виж Квалифициран специализиран сервиз		Повиквания	236
Оторизиран сервиз на Mercedes-Benz виж Квалифициран специализиран сервиз		Активиране на функции по време на повикване	237
Охладителна течност (двигател)		Входящо повикване по време на разговор	237
Проверка ниво	272	Осъществяване	236
Указания	339	Отхвърляне	236
		Приемане	236
		Приключване на телефонен разговор ...	236
		Разговор с няколко участници	237
		Подаване на контакт (Start-Stop бутон)	109
		Подгважник	
		механично настройване	70
		Поддръжка	279
		Автомивка	275
		Водоструйка	276
		Външно осветление	277
		Датчици	277
		Дисплей	279
		Естествено дърво/декоративни елементи	279
		Камера за заден ход/камера 360°	277
		Колела/джанти	277
		Крайни изпускателни тръби	277
		Лаково покритие	276
		Матово лаково покритие	276
		Мокет	279
		Пера на стъклочистачките	277
		Пластмасови облицовки	279
		Предпазен колан	279

П

Памет за радиостанции	
Обработка	259
Памет за съобщенията	343
Паркинг-блокировка механично премахване	125
Паркинг-спирачка (електрическа) виж Електрическа паркинг-спирачка	
Паркинг-спирачка (ръчно) виж Ръчна паркинг-спирачка	

Ръчно измиване	276	Предавателно число на предавател-	
Стъкла	277	ната кутия	
Тапицерия на седалка	279	виж LOW Range включване/изключване	
Тапицерия на тавана	279	Предна врата	
Теглително-прикачно устройство	277	отваряне (отвътре)	43
Поддръжка на автомобила		отключване (отвътре)	43
виж ASSYST PLUS		Предна въздушна възглавница (водач,	
Подложен клин (задвижване на		пътник до водача)	31
задните колела)	16	Предни седалки	
Подово покритие		Мемогу функция	63
монтаж/демонтаж (стартерна акуму-		без пакет Комфорт на седалките	60
лагорна батерия)	286	Възможности за настройване в 8	
Поемане на течности и шофиране	111	посоки	63
Пожарогасител	281	Електрическо настройване	63
Позиция за паркиране		завъртане	65
Автоматично поставяне	124	настройване (механично)	60, 62
включване	124	с пакет Комфорт на седалките	62
Показване на общ пробег (меню Пъту-		Предпазен колан	28, 30
ване)	176	Защитен потенциал	28
Показване на пробег (меню Пътуване) ...	176	Защитен потенциал ограничен	29
Помощ при спиране		Настройване на височина	30
виж BAS (Система спиращен асистент)		Поддръжка	279
Помощно средство за паркиране		поставяне	30
виж Асистент за паркиране PARKTRONIC		Предупредителна лампа	30
Последни цели		Сваляне	30
избиране	214	Предпазители	296, 297
Поставка	73	Кутия с предпазители в простран-	
Врата	73	ството за краката на спътника	297
Жабка	73	Кутия с предпазители в стойката на	
Кокпит	74	седалката на водача	297
Кутия за вещи	74	Преди смяната	296
Отделение за очила	74	Указания	296
Подлакътник	73	Предпазно стъкло	
Средна конзола	73	виж Челно стъкло	
Поставка за бутилки	76	Предписания за товарене	72, 261
Потребителски профили	198	Предупредителен светлоотразителен	
Почистване		триъгълник	
виж Поддръжка		Изваждане	281
Превключване		Поставяне	281
Препоръка за превключване	122	Предупредителна система	
Превключвател за светлините (преглед) ...	81	виж EDW (алармена система срещу	
Превключвателен лост	121	взлом и кражба)	
Преглед на типове осветителни тела		Предупредителна/контролна лампа	
Задна светлина (товарен фургон и		 Жълта контролна лампа - елек-	
комби)	88	трическата паркинг-спирачка неиз-	
Преглед на типовете осветителни тела		правна	368, 369
Задна светлина (шаси)	90	 Предупредителна лампа „Гре-	
Прегради на платформата		шки електрическа система“	374
Задна страна	53	 Предупредителна лампа ABS	371
Монтаж и демонтаж	54	 Предупредителна лампа ESP®	
Отваряне и затваряне	53	ИЗКЛ.	370
Странични прегради	54	 Предупредителна лампа за	
		диагностика на двигателя	375

 Предупредителна лампа за охлаждателна течност	374
 Предупредителна лампа за резервно количество гориво	374
 Предупредителна лампа за системата за пасивна безопасност	368
 Предупредителна лампа на сервоуправлението	373
 Предупредителна лампа Предупреждение за спазване на безопасна дистанция	373
 Предупредителна лампа Спирачки (жълта)	371
 Предупредителна лампа Спирачки (червена)	372
 Предупредителната лампа за предпазния колан мига	373
 Предупредителната лампа за предпазния колан свети	373
 Предупредителната лампа на ESP® мига	370
 Предупредителната лампа на ESP® свети	370
 Предупредителната лампа на системата за контрол на налягането в гумите мига	375
 Предупредителната лампа на системата за контрол на налягането в гумите свети	375
 Червена контролна лампа за активирана паркинг-спирачка	369
 Червена контролна лампа за електрическата паркинг-спирачка включена	368, 369
Прекратяване на алармата (EDW)	57
Препарат за почистване на стъкла	
Информация	339
Препарат за почистване на стъкла (указания)	339
Препоръка за превключване	122
Прехвърлени данни на автомобила	
Android Auto	243
Apple CarPlay™	243
Прикачни товари	341
Прозорци	
виж Странични стъкла	
Проследяване на канал	
настройване	259
Профил на гумите	300
Профили	
Конфигуриране на предложения	199
задаване на нов профил	198
Избиране на опции за профила	198
Избиране на профил	199
Извикване на предложения	199
Изтриване на предложения	200
максимален брой профили	198
Показване на избора за профил при стартиране	199
Преглед	198
Предложения (Преглед)	199
Преименуване на предложения	200
Профили	
виж Потребителски профили	
Пълнене на системата за почистване на стъклата	273
Пътен компютър	
нулиране	177
показване	176
Пътна система	
виж ATTENTION ASSIST	
виж HOLD функция	
виж Limiter	
виж TEMPOMAT	
виж Активен асистент за дистанция DISTRONIC	
виж Активен асистент за следене на пътната лента	
виж Асистент за паркиране PARKTRONIC	
виж Асистент за разпознаване на пътни знаци	
виж Асистент за следене на пътната лента	
виж Асистент за спяща зона	
виж Камера 360°	
виж Камера за заден ход	
Пътната карта	
виж Карта	
Пътуване (бордови компютър)	176
Пътуване в чужбина	
Симетрични къси светлини	81
Указания	113
Пътуване на къси разстояния	112
Р	
Радарни датчици	144
Радио	
Включване	258
Включване/изключване на радиоинформация за трафика	259
Включване/изключване на радио-текст	259
Гласови команди (LINGUATRONIC)	187
Директно въвеждане на честота	258
Запомняване на радиостанция	259
Извикване на списък със станции	258









Изтриване на станция	259	Регистрация	
Меню (бордови компютър)	178	Автомобил	23
Настройване на проследяване на радиостанции	259	Регулиране на дистанцията	
Настройване на радиостанция	258	виж Активен асистент за дистанция DISTRONIC	
Настройване на увеличаване на радиоинформация за трафика	259	Регулиране на дължината на осветяване на фаровете	82
Настройване на честотна лента	258	Регулиране на нивото	
Обработване на памет за радиостанции	259	виж ENR (Електронно регулиране на нивото)	
Показване на информация	259	Регулиране на пътната динамика	
Показване на радиотекст	259	виж ESP® (Електронна стабилизираща програма)	
Преглед	258	Редукционен агент	
Преместване на станция	259	виж AdBlue®	
Търсене на радиостанция	258	Режим на рециркулация, вкл./изкл.	100
Фиксиране на честота	259	Режим Състояние на покой	
Радиобазирани компоненти на автомобила (Декларация за съответствие)	22	Активиране/деактивиране	143
Радиовръзка		Режими на работа на телефона	
Ключ	41	Bluetooth® телефония	233
Радиоинформация за трафика		Бизнес телефония	233
Включване/изключване	259	Резервно колело	
Радиостанции		монтаж/демонтаж	327
Излъчвана мощност (максимална)	332	Указания	326
Указания за монтаж	332	Рециклиране	
Честоти	332	виж Обратно приемане на стари автомобили (опазване на околната среда)	
Радиостанция		Ръководство за експлоатация (дигитално)	18
Директно въвеждане на честота	258	Ръководство за експлоатация (оборудване на автомобила)	20
Запаметяване	259	Ръчна паркинг-спирачка	139
настройване	258	Аварийно задействане на спирачката ...	140
търсене	258	задействане/освобождаване	139
Фиксиране на честота	259	сваляне/вдигане	140
Радиотелефон		Ръчна спирачка (електрическа)	
виж Мобилен телефон		виж Електрическа паркинг-спирачка	
Размери на автомобила	340	Ръчна спирачка (ръчно)	
Размяна на колела	319	виж Ръчна паркинг-спирачка	
Разпознаване на невнимание		Ръчно измиване (поддръжка)	276
виж ATTENTION ASSIST			
Разпознаване на отпадналост			
виж ATTENTION ASSIST			
Разпознаване на пътната лента (автоматично)			
виж Активен асистент за следене на пътната лента			
Разпознаване на умора			
виж ATTENTION ASSIST			
Разпределение на спирачната сила			
EBD (Електронна система за разпределение на спирачната сила)	146		
Разход на гориво (бордови компютър)	176		
Разход на ток			
Ключ	42		
Регенерация			
прекъсване	120		
стартане	120		



















С







































Светлинен клаксон	82
Светлинен пътепоказател	
виж Мигачи	
Светлини	81
Аварийни светлини	83
Автоматични светлини за шофиране	81
Асистент за адаптивни дълги светлини	83
Габаритни светлини	81
Дълги светлини	82
Дължина на осветяване на фаровете	82
Задна светлина за мъгла	82
Комбиниран превключвател	82







Къси светлини	81	Сензорен контрол	
Мигачи	82	Бордови компютър	173
Настройване на осветлението на инструмента	175	настройване на звукова обратна връзка	196
Отговорност при използване на осве- тителните системи	81	Настройване на чувствителността	196
Превключвател за светлините	81	Управление	195
Пътуване в чужбина	81	Сервиз	
Светлинен клаксон	82	виж Квалифициран специализиран сервиз	
Светлини помощ при завиване	83	Сервиз с договор	
Светлини при временно паркиран автомобил	81	виж Квалифициран специализиран сервиз	
Смяна на осветителни тела	86	Сервизно обслужване	
Светлини за заден ход		виж ASSYST PLUS	
Смяна на осветителни тела	90	Сервизно обслужване (бордови компю- тър)	175
Смяна на осветителни тела (товарен фургон и комби)	88	Сигнална жилетка	281
Светлини за шофиране		Сигнална/контролна лампа	5
виж Автоматични светлини за шофиране		Символи за интересни точки	
Светлини помощ при завиване	83	Персонализирани	229
Светлини при временно паркиран автомобил	81	Синопична информация	232
Седалка на водача		Система	
виж Седалки		Настройване на формат за час/дата	206
Седалки	60, 67	Система за аварийни светлини	83
4-посочна лумбална опора	65	Система за гласов диалог	
Метому функция	63	виж LINGUATRONIC	
без пакет Комфорт на седалките	60	Система за гласово управление	
Възможности за настройване	14	виж LINGUATRONIC	
Възможности за настройване в 8 посоки	63	Система за защита на вътрешното пространство	
завъртане (предни седалки)	65	включване/изключване	58
Механично настройване на подглав- ника	70	Функция	58
Монтаж/демонтаж на многомест- ната задна седалка	67	Система за контрол на налягането в гумите	
Настройване на подлакътниците	67	Начин на работа	313
Настройване на подлакътниците (многоместна задна седалка)	70	Проверка на налягането в гумите	314
Настройване на седалищната площ (двуместна седалка до водача)	66	Проверка на температурата на гумата ...	314
Правилна позиция на седалката на водача	60	Рестартиране	314
предни (електрическо настройване)	63	технически данни	315
предни (механично настройване, без пакет Комфорт на седалките)	60	Система за пасивна безопасност	27
предни (механично настройване, с пакет Комфорт на седалките)	62	Деца, указания за безопасен транс- порт	32
предни (механично настройване)	62	Защитен потенциал	27
с пакет Комфорт на седалките	62	Защитен потенциал ограничен	27
Сгъваема седалка разгъване/сгъване	67	Неизправност	27
Управление на Метому функция	65	Предупредителна лампа	27
Седалки		Самотестване	27
виж Двуместна седалка до водача		Функционална готовност	27
Сензорен екран (дисплей на мултиме- дийната система)		Функция при произшествие	28
Управление	196	Система за пътна безопасност	
		ABS (Антиблокираща система)	144
		ASR (Система против буксуване)	145
		BAS (Система спиращен асистент)	145
		EBD (Електронна система за разпре- деляне на спиращата сила)	146
		ESP® (Електронна стабилизираща програма) стабилизиране на ремарке	146
		ESP® Асистент при страничен вятър	146

Адаптивни стоп-светлини	148	Дълги светлини	87
Отговорност	144	Къси светлини	87
Преглед	144	Лампа за купето (отзад)	91
Радарни датчици	144	Мигач (отзад) (шаси)	90
Система за пътна безопасност		Мигачи (отзад) (товарен фургон и комби)	88
виж ESP® (Електронна стабилизираща програма)		Мигачи (отпред)	87
виж Активен спирачен асистент		Осветление на регистрационния номер	89
Система за спешни повиквания		Светлини за заден ход (товарен фургон и комби)	88
виж Mercedes-Benz система за спешни повиквания		Странични габаритни светлини	91
Система за стабилизиране на ремаркетото	146	Тип осветително тяло задна светлина (товарен фургон и комби)	88
Система за управление		Тип осветително тяло задна светлина (шаси)	90
Бордови компютър	173	Типове осветителни тела на халогенния фар	87
Система спирачен асистент		Указания	86
виж BAS (Система спирачен асистент)		Смяна на осветително тяло	
Системи за транспортиране на багаж (указания)	264	виж Смяна на осветителни тела	
Системни настройки		Софтуер с отворен код	26
Reset функция (мултимедийна система)	210	Софтуер със свободен код	26
Автоматично настройване на часа и датата	206	Софтуерна актуализация	209
Включване/изключване на защитата с пин код	209	важни актуализации на системата	210
Език	208	Извършване	209
Настройване на единица за разстояние	208	Информация	209
Настройване на часова зона	206	Спасителна карта	24
Указания за избор на език	208	Специализиран сервиз	23
Системни настройки		Спешен случай	
виж Bluetooth®		Аптечка	281
виж WiFi		Изваждане на предупредителния светлоотразителен триъгълник	281
виж Импорт/експорт на данни		Пожарогасител	281
виж Софтуерна актуализация		Поставяне на предупредителния светлоотразителен триъгълник	281
Скорост настройване		Преглед на помощните средства	16
виж TEMPOMAT		Сигнална жилетка	281
Скорост ограничаване		Спиране от движение	143
виж Limiter		Спирачка	
Скоростомер (цифров)	176	ABS (Антиблокираща система)	144
Смартфон		BAS (Система спирачен асистент)	145
виж Android Auto		EBD (Електронна система за разпределение на спирачната сила)	146
виж Apple CarPlay™		HOLD функция	154
виж Телефон		Адаптивни стоп-светлини	148
Смяна на колело		Активен спирачен асистент	146
монтаж на ново колело	323	голямо и малко натоварване	113
Повдигане на автомобила	320	мокро пътно платно	113
Подготовка	320	нови спирачни дискове и накладки	113
Сваляне на колело	323	Нови/сменени спирачни накладки/спирачни дискове	111
Спускане на автомобила	324	Ограничено спирачно действие (посипана със сол пътна настилка)	111
Смяна на крушка		Спиране с паркинг-спирачката	113
виж Смяна на осветителни тела		Стръмен участък	113
Смяна на осветителни тела	86	Указания за разработване на автомобила	111
Допълнителни мигачи (автомобили със задвижване на всички колела)	88		

Указания за шофиране	111	Съобщение (мултифункционален дисплей)	
Спирачна течност		виж Съобщение на дисплея	
Указания	338	Съобщение за грешка	
Списък с повиквания		виж Съобщение на дисплея	
Избиране на опции за предложения	240	Съобщение на дисплея	343
Осъществяване на повикване	240	извикване (бордови компютър)	343
Преглед	239	Указания	343
Списък с радиостанции		Съобщения	240
Извикване	258	Гласови команди (LINGUATRONIC)	191
Спукана гума	282	Използване на номер/URL	241
Смяна на колело	320	Използване на шаблон	241
Указания	282	Изграждане	240
Средства за обезопасяване срещу движение		изтриване	241
виж HOLD функция		Настройване на показаните SMS-и	240
Станция		отговаряне	241
Изтриване	259	Повикване на подател	241
Преместване	259	Преглед	240
Стартиране		препращане	241
виж Автомобил		Прочитане	240
Стартиране чрез теглене на автомобила	296	Съставяне	240
Статус на връзката		Функция за прочитане на глас	240
показване	250	Съобщения на дисплея	
Преглед	250		353
Стелка	80		350
Странична въздушна възглавница	31	 AdBlue с-ма неизправна Намал.	
Странични габаритни светлини (смяна на осветителни тела)	91	мощност: 20 км/ч Невъзм. старт	
Странични стъкла	54	след XXX км	358
затваряне	54	 AdBlue система неизправна вж.	
затваряне (всички)	54	Ръководство за експл.	358, 359
затваряне с ключ	56	 AdBlue система неизправна	
Комфортно затваряне	56	Намал. мощност сл. XXX км вж.	
комфортно отваряне	55	Ръководство за експл.	358
отваряне	54	 AdBlue система неизправна	
отваряне (всички)	54	Невъзможен старт	358
отваряне с ключ	55	 ATTENTION ASSIST не работи	353
Проблем	56	 Attention Assist: Pause!	353
регулиране	56	 LIM	350
Стъкла		Limiter не работи	350
затваряне (всички)	54	Limiter пасивен	350
отваряне (всички)	54	SOS NOT READY (SOS HE E B	
Стъкла		ГОТОВНОСТ)	347
виж Странични стъкла		TEMPOMAT и Limiter не работят	350
Стъкла (поддръжка)	277	TEMPOMAT не работи	350
Стъклоповдигач		Totwinkel-Assistent Anhänger nicht	
виж Странични стъкла		überwacht	352
Стъклочистачки		Vehicle localisation is active. Details	
Включване/изключване	92	see manual or related mobile app.	
Смяна на перата на стъклочистачките	92	(Местоположението за автомобила е	
Смяна на перата на стъклочистачките (WET WIPER SYSTEM)	93	активно. За детайли вж. наръчника	
Събиране на данни (автомобил)	24		

или инсталираното мобилно приложение.)	366	В момента не е достъпна Камерата е замърсена	351
 Автоматични светлини не работят	367	 вж. Ръководство за експл.	356
 Автомобил в готовност Преди да излезете изключете от контакт	365	 Включете фаровете	367
Адаптивен асистент за дълги светлини Видимост камера намал. вж. Ръководство за експл.	366	 Внимание Дефектна гума	360
Адаптивен асистент за дълги светлини не работи	367	 Възд. възглавн. ляво стъкло Неизправност Посетете сервиз (пример)	343
Адаптивният асистент за дълги светлини в момента не е достъпен вж. Ръководство за експл.	366	Движението на заден ход невъзможно Посетете сервиз	364
Активен асистент за дистанция не работи	350	 Допълн AdBlue Невъзм. старт сл. XXX км	358
Активен асистент за следене на пътната лента Видимост камера намалена вж. Ръководство за експл.	352	 Допълнете AdBlue вж. Ръководство за експл.	357, 359
Активен асистент за следене на пътната лента не работи	352	 Допълнете AdBlue Нам. мощност след XXX км вж. Ръководство за експл.	357
Активирано постоянно N Опасност от самов. потегляне	365	 Допълнете AdBlue Намал. мощност: 20 км/ч Невъзм. старт след XXX км	357
Активният асистент за следене на пътната лента в момента не е достъпен вж. Ръководство за експл.	353	 Допълнете AdBlue Намалена мощност След старт на двг.: 20 км/ч ...	359
Асистент за пътни знаци Видимост камера намалена вж. Ръководство за експл.	352	 Допълнете AdBlue Намалена мощност След старт на двг.: XXX км/ч	359
Асистентът за разпознаване на пътни знаци в момента не е достъпен вж. Ръководство за експл.	352	 Допълнете AdBlue Намалена мощност: 20 км/ч	359
Асистентът за разпознаване на пътни знаци не работи	351	 Допълнете AdBlue Намалена мощност: 20 км/ч	359
Асистентът за сляпа зона в момента не е достъпен вж. Ръководство за експл.	352	 Допълнете AdBlue Намалена мощност	359
Асистентът за сляпа зона не работи	352	 Допълнете AdBlue Намалена мощност	359
Без смяна на предавка Потърсете сервиз	365	 Допълнете AdBlue Невъзможен старт	358
В мом. не е достъпна Сенз с-ма на радара е замърсена	351	Допълнете охладителна течност вж. Ръководство за експл.	357
 в момента не е достъпна вж. Ръководство за експл.	349	 Допълнете течност за стъкло-чистачки	362
 в момента не е достъпна вж. Ръководство за експл.	348	За включване на предавка R натиснете първо спирачката	364
		За изключване на предавка P или N натиснете спирачката и стартирайте двигателя	365
		За излизане от позиция P натиснете спирачката	365
		За стартиране: Позиция P или N	364

 Изкл.	350	 не работи Слаба акумулаторна	
 Изкл.	351	батерия	363
 Изключете светлините	367	 Неизпр. в системa Невъзм.	
Климатична система Неизправност		старт с.XXX км	358
вж. Ръководство за експл.	364	 Неизправност вж. Ръководство	
 Ключът не е разпознат (бяло		за експл.	367
съобщение на дисплея)	362	 Ниво на моторно масло Нама-	
 Ключът не е разпознат (червено		лете нивото	354
съобщение на дисплея)	362	 Ниво на моторното масло	
Контрол. на налягането в гумите не		Спрете Изключете двигателя	355
работи Липсват датчици на колелата	360	Ограничение скорост (зимни гуми)	
Контролът на налягането в гумите в		XXX km/h	350
момента не е достъпен	360	Опасност самов. потегляне Врата на	
 Коририрайте налягането в		водача е отворена и предав. кутия не	
гумите	361	е на Р	365
 Кормилно управл. неизправ.		 отпред вляво Неизправност	
Повишено усилие вж. Ръководство		Посетете сервиз (пример)	344
за експл.	364	 Охладителна течност Спрете	
 Кормилно управл. неизправ.		Изключете двигателя	356
Спрете веднага вж. Ръководство за		 Паркинг-спирачка вж. Ръковод-	
експл.	364	ство за експл.	346
 Къси светлини вляво (пример)	367	 Паркинг-спирачката не работи	345
 Липсва сензорна система за		Пилотът за дистанция в момента не е	
налягане в гумите	360	достъпен вж. Ръководство за експл.	350
 Максималната скорост е преви-		Пилотът за дистанция отново е	
шена	349	достъпен	351
 Много стръмен наклон вж.		 Подновете ключа	362
Ръководство за експл.	345	Подпомагаща батерия Неизправност	364
 На бензиностанция проверете		Позиция Р само при спрял автомобил ..	365
нивото на моторното масло	355	 Поставете ключа на обозначе-	
 На бензиностанцията допълнете		ното място вж. Ръководство за експл.	362
1 литър моторно масло	354	 Почистете горивния филтър	353
Налягане в гумите Проверете гумите ...	361	Предавателна кутия Неизправност	
 Налягане на маслото Спрете		Спрете	365
Загасете двигателя	354	 Преди стартиране завъртете	
Не е възможно измерване на нивото	358	волана	363
 Не е възможно измерване на		 Проверете гумите	361
нивото на моторното масло	354	 Проверете нивото на спирач-	
 не работи вж. Ръководство за		ната течност	346
експл.	349	Проверете спир. накладки вж. Ръков.	
 не работи вж. Ръководство за		за експл.	346
експл.	363	 Резерва гориво	353
 не работи вж. Ръководство за		С-ма за контр нал в гумите не работи ...	361
експл.	348	 С-ма пасивна безопасност	
 не работи вж. Ръководство за		Неизправност Потърсете сервиз	344
експл.	348	Сензорната система на радара е	
 не работи Заредете гориво	363	замърсена вж. Ръководство за експл.	347

 Сменете батерията на ключа	362
 Сменете въздушния филтър	353
 Спрете автомобила Оставете двигателя да работи	355
 Спрете вж. Ръководство за експл.	355
 Стартирайте двигателя вж. Ръководство за експл.	355
Стъпалото не е излязло вж. Ръководство за експл. или Стъпалото не е извадено Неизправност/Trittstufe n. ausgefahren Störung	366
 Управлението неизправно вж. Ръководство за експл.	363
Функциите на активния спирачен асистент в момента са ограничени, вж. Ръководство за експл.	347
Функциите на активния спирачен асистент са ограничени вж. Ръководство за експл.	347

Т

Таблица за налягането в гумите	302
Таванен модул за управление	
Настройване на вътрешно осветление	84
Преглед	10
Таймер	
включване	106
Включване/изключване на незабавен режим на отопление	106
настройване	106
Настройване на време за отпътуване	106
Настройване на температура/продължителност на работа	107
Преглед	106
Тапицерия на седалка (поддръжка)	279
Тапицерия на тавана (поддръжка)	279
Теглене на автомобила	292
Вдигнат преден или заден мост	294
Теглително-прикачно устройство	
Демонтиране на теглич	170
Монтиране на теглич	169
Общи указания	340
Поддръжка	277
Указания за движението с ремарке	167
Щекерна букса	170
Теглич	
монтиране	169, 170
Телефон	178, 233
Активирание на функции по време на повикване	237

Безжично зареждане (мобилен телефон)	79
Входящо повикване по време на разговор	237
Гласови команди (LINGUATRONIC)	185
Гласово разпознаване на мобилен телефон	236
Използване на Near Field Communication (NFC)	235
Импортиране на контакти	238
Импортиране на контакти (преглед)	238
Информация	234
Меню (бордови компютър)	178
Преглед на менюто на телефона	233
Промяна на функция на мобилния телефон	235
Разговор с няколко участници	237
Разединяване на мобилен телефон	
Размяна на мобилния телефон (режим с два телефона)	235
Режим с два телефона (функция)	234
Режими на работа	233
Свързване на втори мобилен телефон (Secure Simple Pairing)	234
Свързване на мобилен телефон (Near Field Communication (NFC))	235
Свързване на мобилен телефон (Secure Simple Pairing)	234
Свързване на мобилен телефон (парола)	234
Сила на звука на звънене	236
Сила на звука при приемане и излъчване	236
Смяна на мобилен телефон	235
Смяна на мобилен телефон (Near Field Communication (NFC))	235
Телефониране	236
Указания	234

Телефонен указател

виж Контакти

Телефониране

виж Повиквания

Температура на гумата

Проверка (система за контрол на налягането в гумите)	314
Система за контрол на налягането в гумите (функция)	313

Темпomat с регулиране на разстоянието

виж Активен асистент за дистанция DISTRONIC

Тестов режим ERA-GLONASS

Стартиране/спиране	248
--------------------------	-----

Технически данни

Информация	332
Система за контрол на налягането в гумите	315
Типова табелка на автомобила	333
Указания (теглително-прикачно устройство)	340

Техническо обслужване виж ASSYST PLUS	
Течност за стъклочистачки виж Препарат за почистване на стъкла (указания)	
Типова табелка	
Автомобил	333
Двигател	333
Хладилен агент	340
Типова табелка на автомобила	
Допустима обща маса	333
Допустимо натоварване на моста	333
Идентификационен номер на автомобила (VIN)	333
Код на лаково покритие	333
Номер на типово одобрение на ЕО	333
Типова табелка на автомобила виж Модел	
Товарене на колесната ниша	267
Точки за прикрепване	
Информация	341
Транспортиране (авариал автомобил) ...	294
Търсене на бензиностанция	
Включване/изключване на автома- тично търсене на бензиностанция	220
Стартиране на автоматично търсене на бензиностанция	220
У	
Увеличаване на радиоинформация за трафика	
Настройване	259
Уеб браузър	
Извикване на настройки	251
Извикване на опции	251
Извикване на уебсайт	250
Изтриване на интернет хронология	251
Изтриване на отметки	251
Преглед	251
Прекратяване	252
Управление на отметки	251
Уебсайт	
Извикване	250
Указания за разработване на автомо- била	111
Указания за шофиране	
Аквапланинг	115
Движение в планински условия	118
Движение по мокра настилка	115
Железопътен транспорт	113
мокро пътно платно	113
Натоварване на спирачката	113
нови спирачни дискове и накладки	113
Общи указания за шофиране	111
Паркинг-спирачка	113
Поемане на течности и шофиране	111
Преминаване през наводнен участък от пътя	115
Пътуване в чужбина (информация)	113
Пътуване в чужбина (симетрични къси светлини)	81
Спирачки	113
Стръмен участък	113
Указания за разработване на автомо- била	111
Шофиране по пресечен терен	116
Шофиране през зимата	115
Управление на сенника	95
Ускорение	
виж Използване на кикдаун	
Устройство за закрепване на детско столче ISOFIX	
Монтиране	34
Указания	34
Ф	
Филтър за твърди частици	
автоматична регенерация	119
Прекъсване на регенерация	120
Стартиране на регенерация	120
Указания	119
Функция за предупреждение при непо- ставен колан	
виж Предпазен колан	
Х	
Халка за теглене	
Монтаж и демонтаж	295
Място за съхранение	295
Халка за теглене (място за съхране- ние)	
виж Бордови инструменти	
Хладилен агент (климатична система)	
Указания	340
Ц	
Цел	224
Запомняване (актуално местополо- жение на автомобила)	224
Обработват на междинни цели	219
обработка на последно зададени цели	224
Център за уведомявания	
Видове уведомявания	201
Глобално търсене	202
Избиране на действия за уведомява- ния	202
Извикване на уведомявания	202
Използване на глобално търсене	202
Обработване на уведомявания	202
Преглед	201
Център за уведомявания	
виж Видове уведомявания	

Ч

Челно стъкло	92
Смяна на перата на стъклочистачките	92
Смяна на перата на стъклочистачките (WET WIPER SYSTEM)	93
Честоти	
Мобилен телефон	332
Радиостанция	332

Ш

Шофиране и консумация на алкохол	111
---	-----

Щ

Щекерна бунса (12 V)	77
Седалка на водача	77
Средна конзола отпред	77
Товарно отделение	78
Щекерна бунса (230 V) (средна конзола отпред)	78

Контакти

Интернет

Допълнителна информация за автомобилите Mercedes-Benz и за Daimler AG ще получите в интернет на:

<http://www.mercedes-benz.com>

<http://www.daimler.com>

Редакция

При въпроси или предложения относно това ръководство за експлоатация можете да се свържете с отдел Техническа редакция на следния адрес:

Daimler AG, HPC: CAC, Customer Service, 70546 Stuttgart, Германия

©© Daimler AG: препечатването, преводът и размножаването, дори и на части от текста, не са разрешени без писменото одобрение на Daimler AG.

Производител на автомобили

Daimler AG

Mercedesstraße 137

70327 Stuttgart

Германия



Дигитално в автомобила

Проучете съдържанието на ръководството за експлоатация в мултимедийната система на Вашия автомобил (точка от менюто "Автомобил") Започнете с краткото въведение или разширете познанията си с полезни съвети.



Чанта за документи на автомобила

Тук ще намерите цялата информация за обслужването, сервизните услуги и гаранцията на Вашия автомобил в печатна форма.



Дигитално в интернет

Ще намерите ръководството за експлоатация на интернет страницата на Mercedes-Benz.



Дигитално като приложение

Приложението Mercedes-Benz Guides е на разположение безплатно в познатите магазини за приложения.



Apple® iOS



Android™



9075844702Z127