

# Sprinter

Instrukcja obsługi

Mercedes-Benz



## Symbole

W niniejszej instrukcji obsługi znajdują się następujące symbole:

### **NIEBEZPIECZEŃSTWO** Ryzyko na skutek ignorowania ostrzeżeń

Ostrzeżenia zwracają uwagę na zagrożenia dla zdrowia i życia Państwa lub osób trzecich.

▶ Przestrzegać ostrzeżeń zamieszczonych w niniejszej instrukcji.

### **OCHRONA ŚRODOWISKA** Ryzyko zanieczyszczenia środowiska na skutek ignorowania zasad ochrony środowiska

Wskazówki dotyczące ochrony środowiska zawierają informacje o postępowaniu zgodnym z zasadami ekologii oraz o ekologicznej utylizacji.

▶ Przestrzegać wskazówek dotyczących ochrony środowiska.

### **WSKAZÓWKA** Ryzyko szkód materialnych na skutek ignorowania wskazówek dotyczących ryzyka uszkodzeń

Wskazówki dotyczące ryzyka uszkodzeń zwracają uwagę na zagrożenia, w wyniku których może dojść do uszkodzeń pojazdu.

▶ Przestrzegać wskazówek dotyczących ryzyka uszkodzeń.

 Pożyteczne wskazówki lub inne informacje, które mogą być pomocne.

▶ Instrukcja postępowania

( → strona) Dalsze informacje na dany temat

**Komunikat** Komunikat na wyświetlaczu wielofunkcyjnym/multimedialnym



Najwyższy poziom menu, który powinien zostać wybrany w systemie multimedialnym



Odpowiednie podmenu, które powinny zostać wybrane w systemie multimedialnym

\* Oznacza przyciśnięcie

## Witamy w świecie Mercedes-Benz

Instrukcję obsługi należy przeczytać starannie, zapoznając się z nią przed pierwszą jazdą. Dla własnego bezpieczeństwa oraz w celu zapewnienia dłuższego użytkowania pojazdu należy postępować zgodnie ze wskazówkami i ostrzeżeniami zawartymi w niniejszej instrukcji obsługi. Nieprzestrzeganie może spowodować uszkodzenia pojazdu oraz obrażenia ludzi i zanieczyszczenie środowiska.

Wyposażenie lub nazwa Państwa pojazdu mogą się różnić w zależności od:

- modelu
- zlecenia
- wersji krajowej
- dostępności

Ilustracje zawarte w niniejszej instrukcji obsługi pokazują pojazd z kierownicą z lewej strony. W pojazdach z kierownicą z prawej strony rozmieszczenie części pojazdu i elementów obsługi zmienia się odpowiednio.

Mercedes-Benz stale dostosowuje swoje pojazdy do najnowszego stanu wiedzy i techniki.

W związku z tym Mercedes-Benz zastrzega sobie prawo do zmian w następujących punktach:

- Forma
- Wyposażenie
- Rozwiązania techniczne

Z tego powodu opis w poszczególnych przypadkach może się różnić od Państwa pojazdu.

Elementami pojazdu są:

- Cyfrowa instrukcja obsługi
- Drukowana instrukcja obsługi
- Książka serwisowa
- Instrukcje dodatkowe zależne od wyposażenia

Dokumenty te należy zawsze przewozić w pojeździe. W przypadku sprzedaży pojazdu wszystkie dokumenty należy przekazać nowemu właścicielowi.



<b>Na pierwszy rzut oka</b> .....	<b>4</b>	Wysuwany elektrycznie stopień wejściowy .....	56
Kokpit .....	4	Ściany skrzyni ładunkowej .....	58
Zintegrowana tablica wskaźników .....	6	Okna boczne .....	59
Panel obsługi w dachu .....	11	Zabezpieczenie przeciwkradzieżowe .....	62
Panel obsługi w drzwiach .....	15		
Sytuacja awaryjna .....	17		
		<b>Siedzenia i przechowywanie przedmiotów</b> .....	<b>65</b>
<b>Cyfrowa instrukcja obsługi</b> .....	<b>19</b>	Poprawna pozycja fotela kierowcy .....	65
Wyświetlanie cyfrowej instrukcji obsługi .....	19	Siedzenia .....	65
		Ustawianie kierownicy .....	77
<b>Wskazówki ogólne</b> .....	<b>20</b>	Możliwości przechowywania przedmiotów .....	77
Ochrona środowiska .....	20	Informacje dotyczące uchwytu na butelki .....	81
Wycofanie pojazdu z eksploatacji .....	20	Uchwyt na kubki .....	81
Oryginalne części Mercedes-Benz .....	20	Popielniczka i zapalniczka .....	82
Wskazówki dotyczące montowanych urządzeń, zabudów, montażu i konwersji .....	21	Gniazda .....	82
Instrukcja obsługi .....	22	Bezprzewodowe ładowanie telefonu komórkowego i łączenie za pomocą anteny zewnętrznej .....	85
Bezpieczeństwo użytkowania .....	22	Montaż i demontaż dywanika podłogowego .....	86
Deklaracje zgodności .....	23		
Złącze diagnostyczne .....	24	<b>Światło i widoczność</b> .....	<b>87</b>
Wskazówka dotycząca zmian mocy silnika .....	25	Oświetlenie zewnętrzne .....	87
Fachowy serwis .....	25	Ustawianie oświetlenia wewnętrznego .....	91
Rejestracja pojazdu .....	25	Zmiana źródła światła .....	93
Użytkowanie pojazdu zgodnie z przeznaczeniem .....	25	Wycieraczka .....	99
Odpowiedzialność z tytułu niezgodności towaru z umową .....	26	Lusterko .....	101
Kody QR karty ratowniczej .....	26	Obsługa osłon przeciwslonecznych .....	102
Przechowywanie danych .....	26		
Prawo autorskie .....	28	<b>Klimatyzacja</b> .....	<b>103</b>
		Przegląd systemów klimatyzacji .....	103
<b>Bezpieczeństwo pasażerów</b> .....	<b>29</b>	Obsługa systemów klimatyzacji .....	105
Układ zabezpieczający przed skutkami wypadków .....	29	Obsługa dysz nawiewu .....	108
Pasy bezpieczeństwa .....	31	Ogrzewanie dodatkowe .....	109
Poduszki powietrzne .....	33	Obsługa wentylacji przestrzeni bagażowej .....	115
Dziecko w pojeździe .....	35		
Wskazówki dotyczące zwierząt domowych w pojeździe .....	43	<b>Jazda i parkowanie</b> .....	<b>116</b>
		Prowadzenie pojazdu .....	116
<b>Otwieranie i zamykanie</b> .....	<b>45</b>	Główny wyłącznik akumulatora .....	129
Kluczyk .....	45	Mechaniczna skrzynia biegów .....	130
Drzwi .....	47	Automatyczna skrzynia biegów .....	131
Drzwi przesuwne .....	50	Napęd na wszystkie koła .....	134
Elektryczne drzwi przesuwne .....	51	DSR (Downhill Speed Regulation) .....	136
Drzwi tyłu nadwozia .....	54	Układ elektronicznego poziomowania nadwozia .....	138
Ścianka działowa – drzwi przesuwne .....	55	Tankowanie .....	141
		Parkowanie .....	148



Systemy ułatwiające jazdę i systemy bezpieczeństwa jazdy .....	153
Tryb roboczy .....	179
Jazda z przyczepą .....	180

<b>Wyświetlacz tablicy wskaźników i komputer pokładowy .....</b>	<b>185</b>
Przegląd wyświetlacza tablicy wskaźników .....	185
Przegląd przycisków na kierownicy .....	186
Obsługa komputera pokładowego .....	186
Przegląd wskazań na wyświetlaczu wielofunkcyjnym .....	187
Ustawianie podświetlenia wskaźników .....	188
Menu i podmenu .....	188

<b>LINGUATRONIC .....</b>	<b>194</b>
Wskazówki dotyczące bezpieczeństwa użytkownika .....	194
Obsługa .....	194
Efektywne korzystanie z systemu LINGUATRONIC .....	196
Ważne polecenia głosowe .....	196

<b>System multimedialny MBUX .....</b>	<b>205</b>
Przegląd i obsługa funkcji .....	205
Ustawienia systemu .....	217
Informacje o pojeździe .....	224
Nawigacja .....	224
Telefon .....	248
Funkcje online i internetowe .....	265
Nośniki .....	271
Radio .....	275
Dźwięk .....	277

<b>Transportowanie .....</b>	<b>279</b>
Wskazówka dotycząca zasad rozmieszczenia bagażu .....	279
Rozkład obciążenia .....	280
Zabezpieczenie ładunku .....	280
Systemy transportowe .....	282
Układ wewnętrznych wsporników dachowych .....	283
Załadunek nadkola .....	285

<b>Przegląd i konserwacja .....</b>	<b>286</b>
Wskaźnik serwisowy ASSYST PLUS .....	286
Komora silnika .....	286
Czyszczenie i konserwacja .....	294

<b>Pomoc drogowa .....</b>	<b>301</b>
Sytuacja awaryjna .....	301
Uszkodzenie opony .....	302
Akumulator .....	302
Holowanie .....	312
Bezpieczniki elektryczne .....	317
Zestaw narzędzi .....	318
Podnośnik hydrauliczny .....	319

<b>Obręcze i opony .....</b>	<b>321</b>
Odgłosy lub nietypowe zachowanie podczas jazdy .....	321
Regularne sprawdzanie kół i obręczy .....	321
Informacje na temat jazdy na oponach letnich .....	321
Informacje na temat opon M+S .....	322
Wskazówki dotyczące łańcuchów przeciwnieźnych .....	322
Ciśnienie w oponach .....	323
Wymiana kół .....	339
Koło zapasowe .....	349

<b>Dane techniczne .....</b>	<b>356</b>
Informacje na temat danych technicznych .....	356
Układ elektroniczny pojazdu .....	356
Tabliczka znamionowa pojazdu, numer identyfikacyjny pojazdu (VIN) i numer silnika .....	357
Materiały eksploatacyjne i pojemności .....	358
Dane pojazdu .....	365
Hak holowniczy .....	365
Punkty mocowania i systemy bagażowe ..	366

<b>Informacje na wyświetlaczu oraz lampki ostrzegawcze i kontrolne .....</b>	<b>369</b>
Komunikaty na wyświetlaczu .....	369
Lampki ostrzegawcze i kontrolne .....	396

<b>Indeks .....</b>	<b>407</b>
---------------------	------------

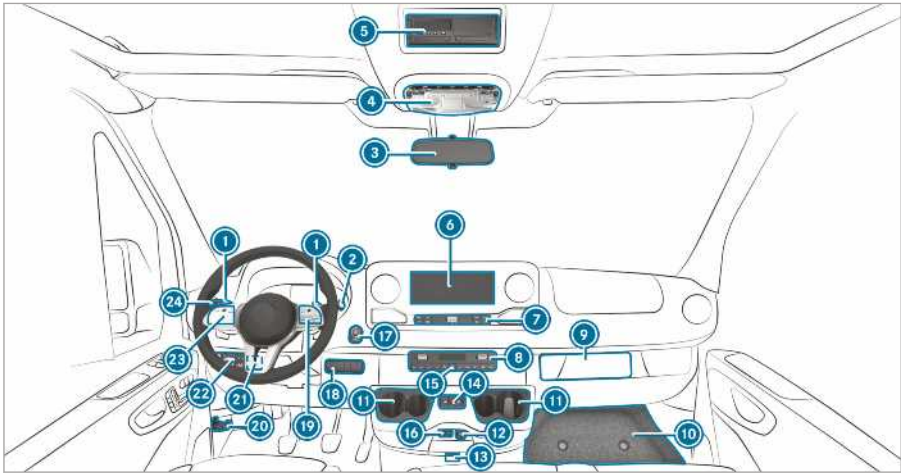

1 Manetki zmiany biegów przy kierownicy	→ 133	18 Prawe pole przełączników	
2 Dźwignia DIRECT SELECT	→ 131	Włączanie/wyłączanie napędu na wszystkie koła	→ 136
3 Lusterko wsteczne	→ 102	Włączanie/wyłączanie systemu LOW RANGE	→ 136
4 Panel obsługi w dachu	→ 91	Włączanie/wyłączanie DSR	→ 137
5 Rama montażowa urządzeń, np. do podłączania tachografu lub programatora ogrzewania postojowego		Podnoszenie/obniżanie poziomu nadwozia	→ 139
6 Wyświetlacz systemu multimedialnego MBUX	→ 205	Włączanie/wyłączanie przystawki odbioru mocy	→ 179
7 Elementy obsługi systemu multimedialnego MBUX	→ 208	Włączanie/wyłączanie regulacji roboczej prędkości obrotowej (ADR)	→ 180
8 Układ klimatyzacji	→ 103	Włączanie/wyłączanie wentylacji przestrzeni ładunkowej	→ 115
9 Umieszczenie tachografu		19 Przyciski na kierownicy	→ 186
10 Osłona schowka	→ 318	20 Otwieranie maski silnika	→ 286
11 Uchwyt na kubki	→ 81	21 Lewe pole przełączników	
12 Gniazdo 12 V	→ 82	Ustawianie roboczej prędkości obrotowej (ADR)	→ 180
13 Pojazdy z funkcją KEYLESS-START: gniazdo na kluczyk		22 Przełącznik świateł	
14 Otwieranie i zamykanie elektrycznych drzwi przesuwanych	→ 51	Korektor zasięgu świateł	→ 88
15 Włączanie i wyłączenie świateł awaryjnych	→ 89	23 Przyciski na kierownicy	→ 186
16 Złącze USB	→ 79	24 Przełącznik zespolony	
17 Przycisk Start-Stop	→ 117	Włączanie kierunkowskazu	→ 89
		Światła drogowe	→ 89

Wycieraczka

→ 99

Wycieraczka szyby tylnej

→ 99

---

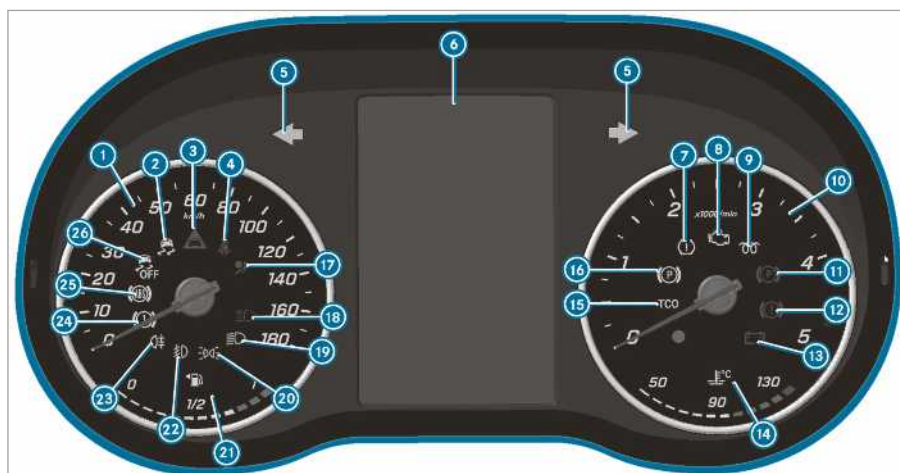





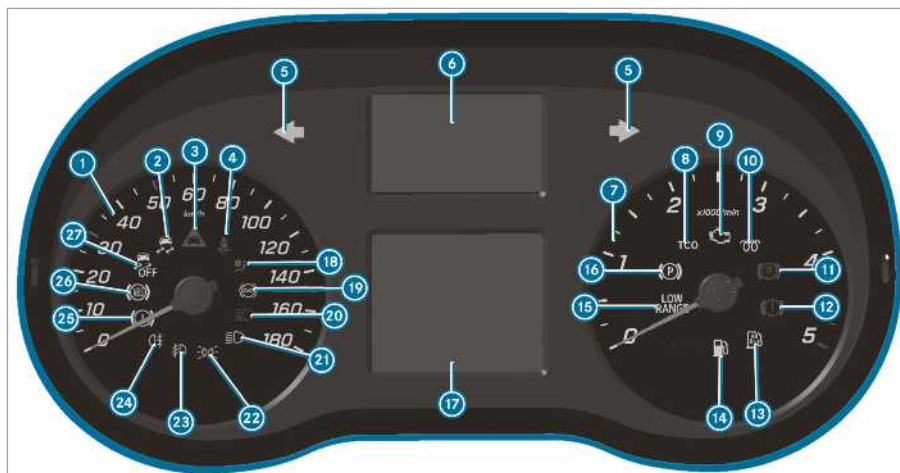



Wyświetlacz tablicy wskaźników (kolorowy)

1	Prędkościomierz	→ 185	14	Wskazanie temperatury płynu chłodzącego i  Płyn chłodzący za gorący	→ 404
2	ESP®	→ 397	15	Tachograf (patrz osobna instrukcja obsługi)	
3	Ostrzeżenie o odległości	→ 402	16	Elektryczny hamulec postojowy (żółta)	→ 397
4	Pas bezpieczeństwa niezapięty	→ 402	17	System wspomagania bezpieczeństwa	→ 30
5	Kierunkowskaz	→ 89	18	Światła drogowe	→ 89
6	Wyświetlacz wielofunkcyjny	→ 397	19	Światła mijania	→ 87
7	Lampka ostrzegawcza spadku ciśnienia w oponach	→ 397	20	Światła postojowe	→ 87
8	Diagnostyka silnika	→ 404	21	Wskazanie poziomu paliwa i  Rezerwa paliwa ze wskazaniem położenia pokrywy wlewu paliwa	→ 404
9	Świece żarowe i usterka systemu wstępnego podgrzewania świec żarowych		22	Światła przeciwmgielne	→ 88
10	Obrotomierz	→ 185	23	Tylne światła przeciwmgielne	→ 88
11	Hamulec postojowy zaciągnięty (czerwona)	→ 397, 397	24	Hamulce (żółta)	→ 397
12	Hamulce (czerwona)	→ 397	25	Usterka ABS	→ 397
13	Usterka instalacji elektrycznej	→ 404	26	ESP® wyłączony	→ 397



Wyświetlacz tablicy wskaźników (czarno-biały) z przyciskami na kierownicy

1	Prędkościomierz	→ 185
2	ESP®	→ 397
3	Ostrzeżenie o odległości	→ 402
4	Pas bezpieczeństwa niezapięty	→ 402
5	Kierunkowskaz	→ 89
6	Wskazanie lampek kontrolnych i ostrzegawczych	
	Co najmniej jedno drzwi nie są całkowicie zamknięte	
	Spadek ciśnienia w oponach	→ 397
	Usterka wspomagania kierownicy	→ 403
	Usterka instalacji elektrycznej	→ 404
	System wzywania pomocy SOS (system wzywania pomocy Mercedes-Benz)	
	Aktywny asystent hamowania wyłączony	
	ATTENTION ASSIST wyłączony	
	Asystent utrzymania pasa ruchu nieaktywny	
	Asystent świateł drogowych	→ 90
	(biała) asystent utrzymania pasa ruchu aktywny i gotowy do wysyłania ostrzeżeń /  (czerwona) asystent utrzymania pasa ruchu ostrzega	
7	Obrotomierz	
8	Tachograf (patrz osobna instrukcja obsługi)	
9	Diagnostyka silnika	→ 404
10	Świece żarowe i usterka systemu wstępnego podgrzewania świec żarowych	
11	Hamulec postojowy zaciągnięty (czerwona)	→ 397, 397
12	Hamulce (czerwona)	→ 397
13	Niski poziom AdBlue	→ 143
14	Rezerwa paliwa	→ 404
15	LOW RANGE aktywny	→ 136
16	Elektryczny hamulec postojowy (żółta)	→ 397
17	Wyświetlacz wielofunkcyjny	→ 397
18	System wspomagania bezpieczeństwa	→ 30



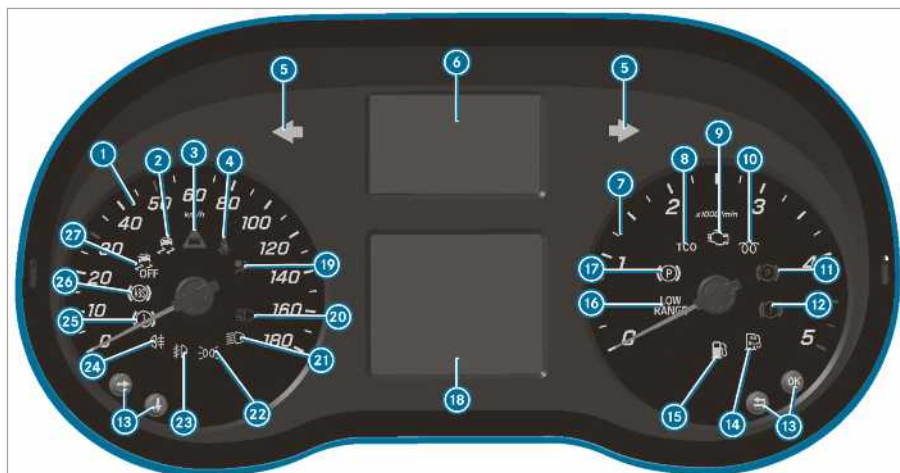







	Retarder (patrz osobna instrukcja obsługi)		
	Światła drogowe	→	89
	Światła mijania	→	87
	Światła postojowe	→	87
	Światła przeciwmgielne	→	88
	Tylne światło przeciwmgielne	→	88
	Hamulce (żółta)	→	397
	Usterka ABS	→	397
	ESP® wyłączony	→	397



Wyświetlacz tablicy wskaźników (czarno-biały) bez przycisków na kierownicy







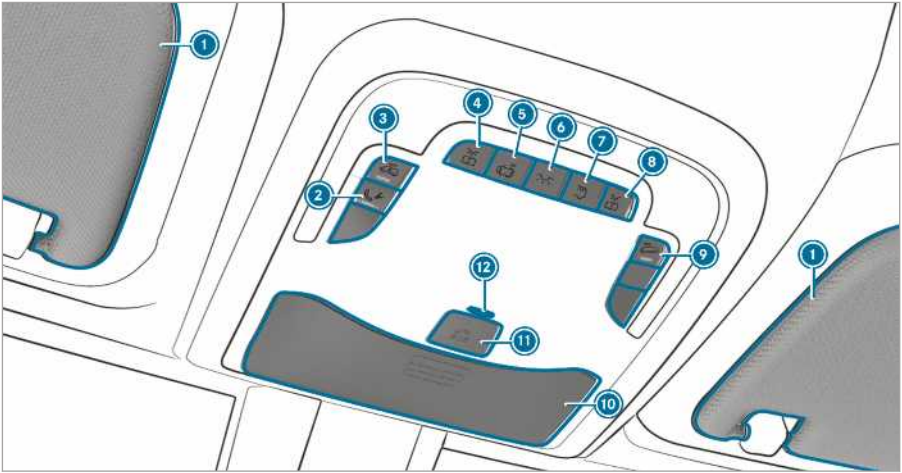

1	Prędkościomierz	→ 185
2	ESP®	→ 397
3	Ostrzeżenie o odległości	→ 402
4	Pas bezpieczeństwa niezapięty	→ 402
5	Kierunkowskaz	→ 89
6	Wskazanie lampek kontrolnych i ostrzegawczych	
	Co najmniej jedno drzwi nie są całkowicie zamknięte	
	Lampka ostrzegawcza spadku ciśnienia w oponach	→ 397
	Awaria wspomagania kierownicy	→ 403
	Usterka instalacji elektrycznej	→ 404
	System wzywania pomocy SOS (system wzywania pomocy Mercedes-Benz)	
	Aktywny asystent hamowania wyłączony	
	ATTENTION ASSIST wyłączony	
	Asystent utrzymania pasa ruchu nieaktywny	
	Asystent świateł drogowych	→ 90
	(biała) asystent utrzymania pasa ruchu aktywny i gotowy do wysyłania ostrzeżeń /  (czerwona) asystent utrzymania pasa ruchu ostrzega	
	Retarder (patrz osobna instrukcja obsługi)	
7	Obrotomierz	
8	Tachograf (patrz osobna instrukcja obsługi)	
9	Diagnostyka silnika	→ 404
10	Świece żarowe i usterka systemu wstępnego podgrzewania świec żarowych	
11	Hamulec postojowy zaciągnięty (czerwona)	→ 397, 397
12	Hamulce (czerwona)	→ 397
13	Przyciski do obsługi komputera pokładowego	→ 186
14	Niski poziom AdBlue	→ 143
15	Rezerwa paliwa	→ 404
16	LOW RANGE aktywny	→ 136



<p>17  Elektryczny hamulec postojowy (żółta) → 397</p> <p>18  Wyświetlacz wielofunkcyjny → 397</p> <p>19  System wspomagania bezpieczeństwa → 30</p> <p>20  Światła drogowe → 89</p> <p>21  Światła mijania → 87</p> <p>22  Światła postojowe → 87</p>	<p>23  Światła przeciwmgielne → 88</p> <p>24  Tylne światła przeciwmgielne → 88</p> <p>25  Hamulce (żółta) → 397</p> <p>26  Usterka ABS → 397</p> <p>27  ESP® wyłączony → 397</p>
--	--



## Wariant 1 panelu obsługi w dachu

- |   |       |   |      |
|---|-------|---|------|
| ① Osłony przeciwsłoneczne   | → 102 | ⑧  Włączanie/wyłączanie lampki do czytania z prawej strony   |      |
| ② Przycisk wzywania pomocy drogowej (Mercedes PRO connect)  |       | ⑨  Włączanie/wyłączanie zabezpieczenia przed odholowaniem  | → 63 |
| ③  Włączanie/wyłączanie zabezpieczenia wnętrza pojazdu         | → 64  | ⑩ Schowek na okulary  | → 80 |
| Lub włączanie/wyłączanie oświetlenia wewnętrznego autobusu  |       | ⑪  System wzywania pomocy SOS (system wzywania pomocy Mercedes-Benz)   |      |
| ④  Włączanie/wyłączanie lampki do czytania z lewej strony      |       | ⑫  Lampka kontrolna autoalarmu (EDW) lub lampka kontrolna LED akumulatora podtrzymującego system wzywania pomocy (tylko na rynek rosyjski) |      |
| ⑤  Włączanie/wyłączanie automatycznego sterowania oświetleniem |       |   |      |
| ⑥  Włączanie/wyłączanie oświetlenia wewnętrznego z przodu    |       |   |      |
| ⑦  Włączanie/wyłączanie lampy wewnętrznej z tyłu             |       |   |      |

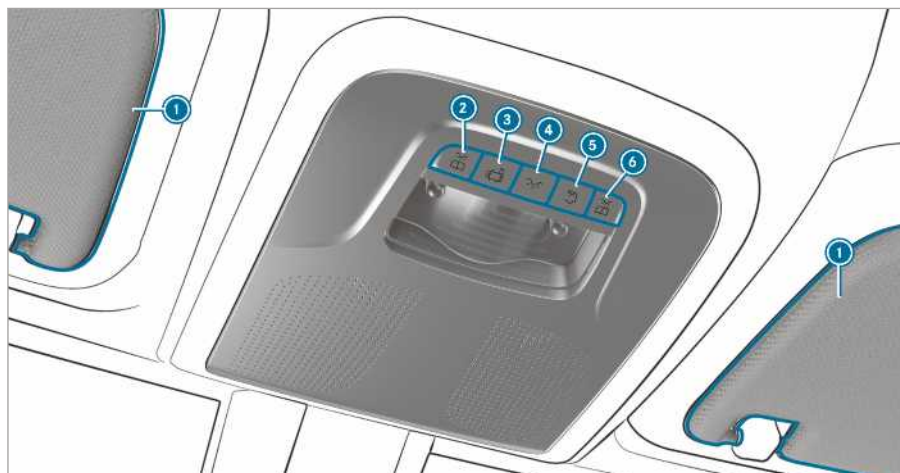



Wariant 2 panelu obsługi w dachu

1 Osłony przeciwsłoneczne

→ 102

2  Włączanie/wyłączanie lampki do czytania z lewej strony

3  Włączanie/wyłączanie automatycznego sterowania oświetleniem



4  Włączanie/wyłączanie oświetlenia wewnętrznego z przodu

5  Włączanie/wyłączanie lampy wewnętrznej z tyłu

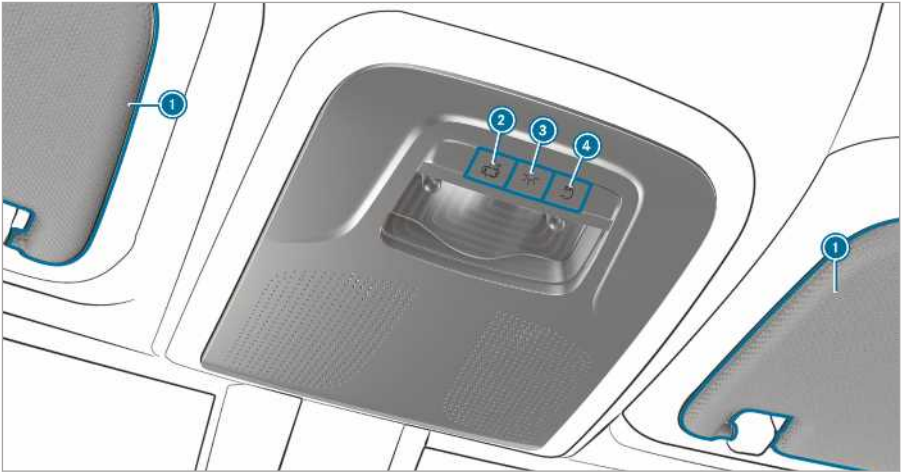
6  Włączanie/wyłączanie lampki do czytania z prawej strony



## Wariant 3 panelu obsługi w dachu

- |   |       |  |      |
|---|-------|--|------|
| ① Osłony przeciwsłoneczne   | → 102 | ③  Włączanie/wyłączenie oświetlenia wewnętrznego z przodu | → 64 |
| ②  Włączanie/wyłączenie automatycznego sterowania oświetleniem |       | ④  Włączanie/wyłączenie lampy wewnętrznej z tyłu          |      |

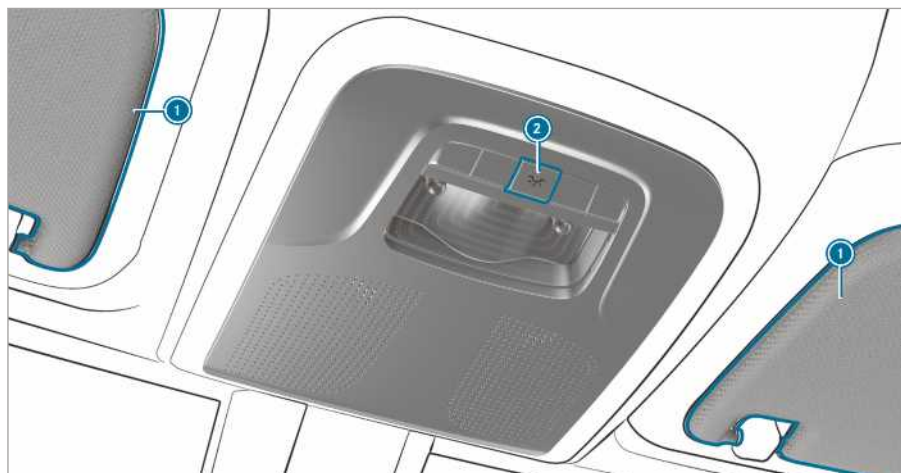

Wariant 4 panelu obsługi w dachu

① Osłony przeciwsłoneczne → 102

② Włączanie lub wyłączenie oświetlenia wewnętrznego

---

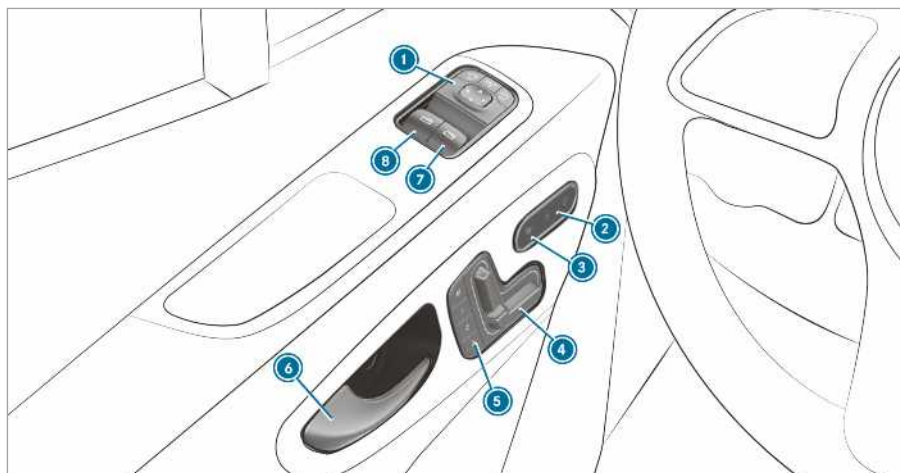

Panel obsługi w drzwiach pojazdu z elektrycznie regulowanymi fotelami

1 Ustawianie lusterka zewnętrznego → 101	5 Obsługa funkcji pamięci położenia → 70
2 Włączanie/wyłączanie zamka centralnego → 49	6 Otwieranie drzwi → 48
3 Włączanie/wyłączanie ogrzewania fotela → 76	7 Otwieranie i zamykanie prawej szyby bocznej → 59
4 Elektryczne ustawianie przednich foteli → 69	8 Otwieranie i zamykanie lewej szyby bocznej → 59

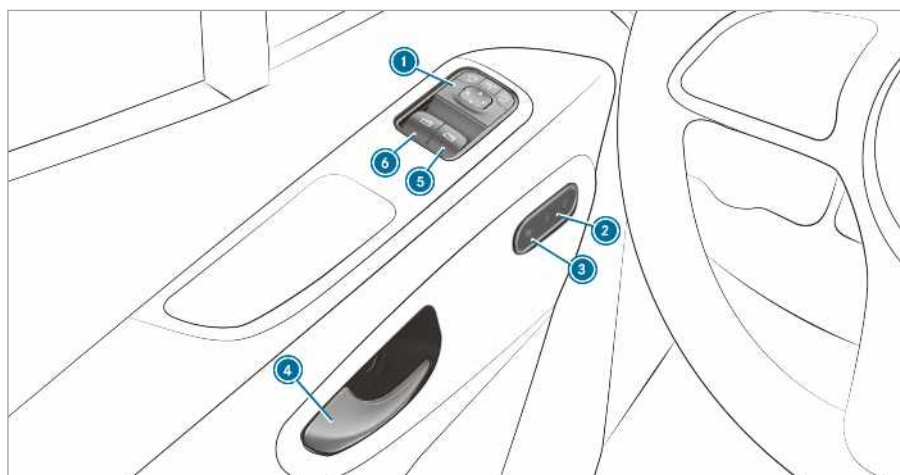

Panel obsługi w drzwiach pojazdu bez elektrycznie regulowanych foteli

➊ Ustawianie lusterka zewnętrznego → 101	➋ Otwieranie drzwi → 48
➌ Włączanie/wyłączanie zamka centralnego → 49	➍ Otwieranie i zamykanie prawej szyby bocznej → 59
➎ Włączanie/wyłączanie ogrzewania fotela → 76	➏ Otwieranie i zamykanie lewej szyby bocznej → 59



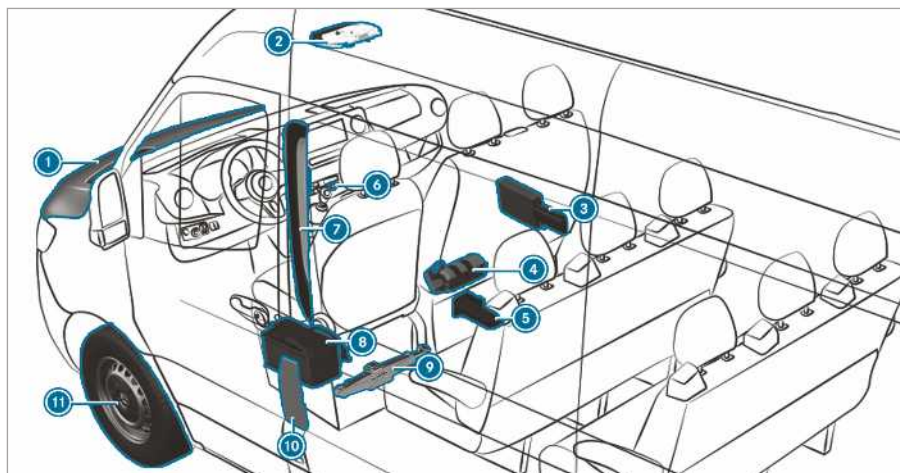

1	Sprawdzanie i uzupełnianie materiałów eksploatacyjnych	→ 358	6	Światła awaryjne	→ 89
	Awaryjne uruchamianie silnika	→ 304	7	Kody QR do ustalania karty ratowniczej	→ 26
2	Przyciski systemu telefonu alarmowego SOS i wzywania pomocy drogowej	→ 263	8	Odtwarzanie akumulatora rozruchowego	→ 306
3	Trójkąt ostrzegawczy	→ 301	9	Pojazdy z napędem na przednie koła: podnośnik mechaniczny i zestaw narzędzi do zmiany koła	→ 342
	Kamizelka ostrzegawcza	→ 301	10	Pokrywa wlewu paliwa z tabliczkami zawierającymi informacje o ciśnieniu w oponach, rodzaju paliwa i kodach QR do ustalania karty ratowniczej	→ 141
	Apteczka	→ 301	11	Uszkodzenie opony	→ 302
4	Gaśnica	→ 301			
5	Pojazdy z napędem na tylne koła: podnośnik hydrauliczny i zestaw narzędzi do zmiany koła	→ 319			



12 Pojazdy z napędem na tylne koła:  
klin pod koła

13 Koło zapasowe (przykład)

→ 349

---

## Wyświetlanie cyfrowej instrukcji obsługi

System multimedialny:

↳ Inf. o pojeździe ▶ Instrukcja obsługi ▶ ⓘ



Cyfrowa instrukcja obsługi zawiera opis działania i obsługi:

- pojazdu
- systemu multimedialnego
- ▶ Wybrać w cyfrowej instrukcji obsługi jeden z następujących punktów menu:
  - **Wyszukiwanie:** Tu mogą Państwo wyszukiwać według haseł w celu szybkiego znajdowania odpowiedzi na pytania dotyczące obsługi pojazdu.
  - **Szybkie uruchamianie:** Tu znajdą Państwo pierwsze kroki dotyczące ustawiania fotela kierowcy.
  - **Wskazówki:** Tu uzyskają Państwo informacje, które przygotują Państwa do pewnych codziennych sytuacji ze swoim pojazdem.
  - **Zakładki:** Tu uzyskają Państwo dostęp do osobiście zapisanych zakładek.
  - **Język:** Tu mogą Państwo ustawić język cyfrowej instrukcji obsługi.

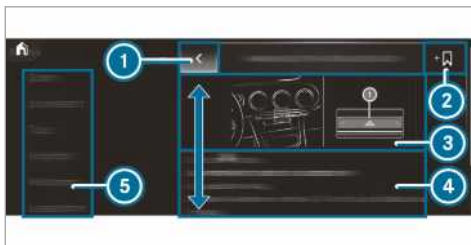

- ① Wstecz
- ② Dodawanie zakładek
- ③ Zdjęcie

- ④ Zakres treści
- ⑤ Menu

Niektóre fragmenty cyfrowej instrukcji obsługi, jak np. wskazówki ostrzegawcze, mogą być rozwijane i zwijane.

### Dodatkowe możliwości wyświetlania cyfrowej instrukcji obsługi

**Bezpośrednie uruchamianie:** Poprzez długie naciśnięcie wpisu w pasku rejestru w systemie multimedialnym otworzyć odpowiednią treść w cyfrowej instrukcji obsługi:

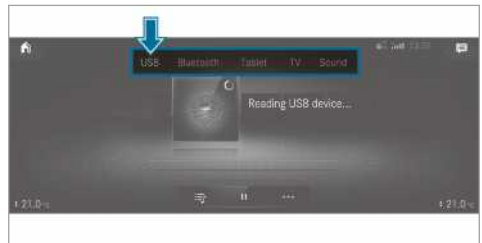

**LINGUATRONIC:** Wyświetlanie za pomocą układu obsługi głosowej

Podczas jazdy cyfrowa instrukcja obsługi jest wyłączona ze względów bezpieczeństwa.

- ⓘ Instrukcja obsługi znajduje się również w aplikacji Mercedes-Benz Guides w popularnych sklepach oferujących oprogramowanie.

## Ochrona środowiska

 **OCHRONA ŚRODOWISKA** Zanieczyszczenie środowiska na skutek warunków eksploatacji i techniki jazdy

Emisja spalin jest bezpośrednio powiązana ze sposobem użytkowania pojazdu.

Przestrzeganie zasad ekologii podczas eksploatacji pojazdu przyczynia się do ochrony środowiska naturalnego. W związku z tym prosimy o przestrzeganie poniższych zaleceń, dotyczących warunków eksploatacji i techniki jazdy.

### Warunki eksploatacji:

- ▶ Zwracać uwagę na prawidłowe ciśnienie w oponach.
- ▶ Nie wozić ze sobą zbędnego ładunku (np. demontować nieużywany bagażnik dachowy).
- ▶ Przestrzegać terminów przeglądów technicznych.  
Regularne serwisowanie pojazdu przyczynia się do ochrony środowiska.
- ▶ Wykonanie prac serwisowych zawsze zlecać w fachowym serwisie.

### Technika jazdy:

- ▶ Nie wciskać pedału gazu podczas rozruchu silnika.
- ▶ Nie rozgrzewać silnika na postoju.
- ▶ Przewidywać rozwój sytuacji na drodze i zachowywać wystarczający odstęp od poprzedzającego pojazdu.
- ▶ Unikać częstego i mocnego przyspieszania oraz gwałtownego hamowania.
- ▶ Zmieniać biegi w odpowiednim momencie, wykorzystując tylko  $\frac{2}{3}$  prędkości obrotowej danego przełożenia.
- ▶ Wyłączać silnik podczas postojów uwarunkowanych sytuacją na drodze, np. korzystając z funkcji ECO Start-Stop.
- ▶ Jeździć ekonomicznie.

## Wycofanie pojazdu z eksploatacji

### Tylko w przypadku krajów UE:

Producent pojazdów Mercedes-Benz przyjmie z powrotem Państwa pojazd wycofany z eksploatacji w celu jego bezpiecznego usunięcia ze środo-

wiska zgodnie z dyrektywą Unii Europejskiej (UE) w sprawie pojazdów wycofanych z eksploatacji.

W przypadku wycofania Państwa pojazdu z eksploatacji dostępna jest sieć punktów zbierania pojazdów i stacji demontażu. W tych stacjach mogą Państwo oddać swój pojazd bez żadnych opłat. W ten sposób przyczyniają się Państwo do zamknięcia cyklu eksploatacji produktu i ochrony zasobów.

Dalsze informacje dotyczące recyklingu pojazdów wycofanych z eksploatacji, odzysku i warunków wycofania są dostępne na stronie internetowej Mercedes-Benz danego kraju.

## Oryginalne części Mercedes-Benz

 **OCHRONA ŚRODOWISKA** Szkody dla środowiska naturalnego w wyniku niestosowania regenerowanych podzespołów pochodzących z recyklingu

Daimler AG oferuje odzyskiwane w ramach recyklingu i regenerowane podzespoły o identycznej jakości, jak nowe. Również zakres gwarancji i odpowiedzialności za niezgodność towaru z umową jest taki sam, jak w przypadku nowych elementów.

- ▶ Zalecamy stosowanie regenerowanych podzespołów i części koncernu Daimler AG.

 **WSKAZÓWKA** Ograniczenie działania układów zabezpieczających przed skutkami wypadków w wyniku zainstalowania elementów wyposażenia, wykonywania napraw lub robót spawalniczych

Poduszki powietrzne, napinacze pasów bezpieczeństwa oraz moduły sterujące i czujniki układów zabezpieczających przed skutkami wypadków mogą być zamontowane w następujących obszarach pojazdu:

- rama drzwi
- rama dachu
- drzwi
- słupki drzwiowe
- progi drzwiowe
- fotele
- kokpit
- zestaw wskaźników

- konsola środkowa
- ▶ W tych obszarach nie instalować żadnych elementów wyposażenia, np. systemów audio.
- ▶ Nie wykonywać napraw ani robót spawalniczych.
- ▶ Zlecać przeprowadzenie pofabrycznego montażu elementów wyposażenia w fachowym serwisie.

W przypadku stosowania części, opon i obręczy oraz elementów wyposażenia, wpływających na bezpieczeństwo, które nie zostały dopuszczone przez producenta pojazdów marki Mercedes-Benz, może być zagrożone bezpieczeństwo eksploatacji pojazdu. Systemy wpływające na bezpieczeństwo, np. układ hamulcowy, mogą działać nieprawidłowo. Należy stosować wyłącznie oryginalne części do pojazdów Mercedes-Benz lub części o takiej samej jakości. Należy stosować tylko takie opony i obręcze oraz elementy wyposażenia, które są dopuszczone do stosowania w Państwa pojeździe.

Producent pojazdów marki Mercedes-Benz sprawdza oryginalne części oraz dopuszczone do stosowania w Państwa pojeździe części do przemontowania i elementy wyposażenia pod kątem niezawodności, bezpieczeństwa i przydatności. Producent pojazdów marki Mercedes-Benz nie jest w stanie ocenić innych części mimo ciągłej obserwacji rynku. Również w przypadku odbioru dokonanego przez placówkę techniczną lub uzyskanego pozwolenia urzędowego producent pojazdów marki Mercedes-Benz nie ponosi odpowiedzialności za stosowanie ich w pojazdach Mercedes-Benz.

Określone części są dopuszczone do montażu i przebudowy tylko wtedy, gdy spełniają one wymagania obowiązujących przepisów ustawowych. Wszystkie oryginalne części do pojazdów Mercedes-Benz spełniają warunek dopuszczenia do użytkowania. Stosowanie niedopuszczonych części może spowodować cofnięcie decyzji o dopuszczeniu pojazdu do ruchu.

Ma to miejsce w następujących przypadkach:

- Rodzaj pojazdu, dozwolony w decyzji o dopuszczeniu pojazdu do ruchu, zmienia się.
- Należy spodziewać się zagrożenia dla uczestników ruchu drogowego.
- Pogarszają się wskaźniki emisji spalin lub zwiększają szumy w pojeździe.

Przy zamawianiu oryginalnych części do pojazdów Mercedes-Benz należy zawsze podawać numer identyfikacyjny pojazdu (VIN) (→ strona 357).

### Wskazówki dotyczące montowanych urządzeń, zabudów, montażu i konwersji

Ze względów bezpieczeństwa należy wytwarzać i montować zabudowy według wytycznych zabudowy obowiązujących w Mercedes-Benz. Te wytyczne gwarantują, że podwozie i zabudowa będą tworzyć jedną całość, o możliwie najwyższym poziomie niezawodności i bezpieczeństwa jazdy.

Zasadniczo zarówno producent pojazdu, jak i producent zabudowy mają obowiązek dbać o to, by ich produkty były włączane do ruchu tylko w stanie technicznym zapewniającym bezpieczeństwo dla osób. W przeciwnym wypadku grożą konsekwencje natury cywilnej, karnej lub publicznoprawnej. Zasadniczo producent odpowiada za wytworzony przez siebie produkt. Producenci domontowanych elementów, zabudów, elementów wmontowanych lub modyfikacji jest zobowiązany do zagwarantowania przestrzegania dyrektywy 2001/95/WE dotyczącej ogólnego bezpieczeństwa produktów.

Mercedes-Benz zaleca ze względów bezpieczeństwa:

- Nie przeprowadzać żadnych innych modyfikacji w pojeździe.
- W razie odstępstw od publicznie udostępnionych wytycznych zabudowy uzyskać zgodę od Mercedes-Benz.

Odbiór w publicznej stacji kontroli pojazdów lub urzędowe zezwolenie nie eliminują zagrożeń bezpieczeństwa.

Należy stosować się do informacji dotyczących oryginalnych części Mercedes-Benz. (→ strona 20).

Wytyczne zabudowy Mercedes-Benz można znaleźć w Internecie pod linkiem [https://bb-portal.mercedes-benz.com/portal/kat\\_iv.html?&L](https://bb-portal.mercedes-benz.com/portal/kat_iv.html?&L).

Można tam również znaleźć informacje o przyporządkowaniu styków oraz zmianie zabezpieczeń.

**i** Dalsze informacje można uzyskać w fachowym serwisie.

**⚠ OSTRZEŻENIE** Niebezpieczeństwo wypadku i obrażeń w przypadku niezgodnych z instrukcją konwersji lub modyfikacji w pojeździe.

Konwersje lub modyfikacje w pojeździe mogą zakłócać działanie systemów lub komponentów.

W rezultacie mogą one przestać działać zgodnie z przeznaczeniem i/lub zagrozić bezpieczeństwu eksploatacji pojazdu.

► Konwersje lub modyfikacje w pojeździe należy zawsze przeprowadzać w fachowym serwisie.

Nawet pozornie nieznaczne modyfikacje w pojeździe, jak np. zamontowanie atrapy chłodnicy podczas eksploatacji zimowej, są niedozwolone. Nie należy zakrywać chłodnicy silnika. Nie należy stosować również mat termicznych, siatek przeciw owadom itp.

W przeciwnym razie dane systemu diagnostycznego będą zafaszowane. W niektórych krajach rejestrowanie danych diagnostyki silnika jest ustawowym obowiązkiem i w każdej chwili musi być czytelne oraz poprawne.

Fabryczne wyposażenie w podłogę przestrzeni ładunkowej z drewna lub tworzywa sztucznego jest integralną częścią konstrukcji pojazdu. Przy usunięciu podłogi przestrzeni ładunkowej może dojść do uszkodzenia nadwozia. Wówczas ograniczone jest zabezpieczenie ładunku i nie ma gwarancji maksymalnego obciążenia punktów mocowania. Dlatego nie należy usuwać podłogi przestrzeni ładunkowej.

### Instrukcja obsługi

Niniejsza instrukcja obsługi opisuje wszystkie modele oraz elementy wyposażenia seryjnego i dodatkowego Państwa pojazdu, które były dostępne w chwili zakończenia redakcji tej instrukcji. Możliwe są różnice w poszczególnych krajach. Należy pamiętać, że Państwa pojazd może nie być wyposażony we wszystkie opisane funkcje. Dotyczy to również systemów i funkcji związanych z bezpieczeństwem. W związku z tym wyposażenie Państwa pojazdu może się różnić w przypadku niektórych opisów i ilustracji.

W oryginalnych dokumentach dotyczących zakupu Państwa pojazdu znajduje się lista wszystkich systemów znajdujących się w Państwa pojeździe.

W razie pytań dotyczących wyposażenia i obsługi mogą się Państwo kontaktować z ASO Mercedes-Benz.

Instrukcja obsługi i książka serwisowa są ważnymi dokumentami i powinny być przechowywane w pojeździe.

### Bezpieczeństwo użytkowania

**⚠ OSTRZEŻENIE** Niebezpieczeństwo wypadku na skutek zakłóceń funkcji lub zaniku działania systemów

Zaniechanie wymaganych prac serwisowych/konserwacyjnych lub koniecznych napraw może doprowadzić do zakłóceń funkcji lub całkowitej awarii różnych systemów.

► Zalecane prace serwisowe/konserwacyjne oraz konieczne naprawy należy zawsze wykonywać w fachowym serwisie.

**⚠ OSTRZEŻENIE** Niebezpieczeństwo wypadku- i obrażeń na skutek niefachowych modyfikacji elektronicznych elementów

Modyfikowanie elektronicznych elementów oraz ich oprogramowania i okablowania może doprowadzić do zakłóceń działania tych komponentów, jak również innych komponentów, połączonych siecią wymiany danych. Zakłócenia mogą obejmować również układy bezpośrednio związane z bezpieczeństwem.

W efekcie układy te mogą nie działać w przewidziany sposób, ograniczając bezpieczeństwo użytkowania pojazdu.

► Nie wprowadzać zmian w okablowaniu oraz elementach elektronicznych i ich oprogramowaniu.

► Wszelkie prace związane z elektrycznymi i elektronicznymi urządzeniami należy zawsze zlecać w fachowym serwisie.

W przypadku wprowadzania zmian w układzie elektronicznym pojazdu zostanie cofnięta decyzja o dopuszczeniu do ruchu.

**⚠ OSTRZEŻENIE** Niebezpieczeństwo pożaru na skutek kontaktu łatwopalnych materiałów z gorącymi częściami układu wydechowego

Stykanie się łatwopalnych materiałów, jak np. suche liście, trawa lub gałązki z gorącymi częściami układu wydechowego może doprowadzić do zapalenia się tych materiałów.

- ▶ W przypadku użytkowania pojazdu na nieutwardzonych drogach lub w warunkach terenowych należy regularnie kontrolować spód pojazdu.
- ▶ Dokładnie usuwać zwłaszcza zaklinowane części roślin i wszelkie inne łatwopalne materiały.
- ▶ W razie wykrycia uszkodzeń niezwłocznie powiadomić fachowy serwis.

**! WSKAZÓWKA** Ryzyko uszkodzenia pojazdu

Pojazd może ulec uszkodzeniu zwłaszcza w następujących przypadkach:

- Pojazd osiada, np. na wysokim krawężniku lub między głębokimi koleinami na nieutwardzonej drodze.
- Pojazd przejedzie zbyt szybko przez przeszkodę, np. krawężnik, spawalniacz lub wybój.
- Ciężki przedmiot uderzy od spodu w płytę podłogową lub elementy zawieszenia.

W takich lub podobnych przypadkach może również dojść do niewidocznych z zewnątrz uszkodzeń nadwozia, podwozia, elementów zawieszenia i obręczy kół lub opon. Uszkodzone w taki sposób komponenty mogą zawieść w nieoczekiwanym momencie; ponadto istnieje ryzyko, że w razie kolizji nie będą one w przewidziany sposób absorbować lub przenosić sił i obciążeń występujących podczas wypadku.

Na skutek uszkodzenia osłony podwozia między osłoną a płytą podłogową mogą gromadzić się łatwopalne materiały, jak np. suche liście, trawa lub gałązki. Przyleganie takich materiałów do gorących części układu wydechowego może doprowadzić do pożaru.

- ▶ Niezwłocznie zlecić kontrolę i naprawę pojazdu w fachowym serwisie.

lub

- ▶ Jeśli bezpieczeństwo podczas dalszej jazdy nie jest zapewnione, niezwłocznie zatrzymać się w dozwolonym miejscu i powiadomić fachowy serwis.

## Deklaracje zgodności

### Kompatybilność elektromagnetyczna

Kompatybilność elektromagnetyczna podzespołów pojazdu została sprawdzona i udokumentowana zgodnie z regulacją UN-R 10 w aktualnie obowiązującej wersji.

### Komponenty pojazdu bazujące na technice radiowej

Niniejsza wskazówka dotyczy wszystkich komponentów pojazdu bazujących na technice radiowej oraz zintegrowanych w pojeździe systemów informacyjnych i urządzeń komunikacyjnych:

Komponenty tego pojazdu bazujące na technice radiowej są zgodne z podstawowymi wymogami i pozostałymi odnośnymi postanowieniami dyrektywy 2014/53/UE. Dalsze informacje można otrzymać w ASO Mercedes-Benz.

### Podnośnik samochodowy

#### Deklaracja zgodności hydraulicznego podnośnika samochodowego

Odpis i tłumaczenie oryginalnej deklaracji zgodności:

Deklaracja zgodności WE 2006/42/WE

My, WEBER-HYDRAULIK GMBH, Heilbronner Str. 30, 74363 Güglingen, oświadczamy, że produkt „podnośnik firmy Weber-Hydraulik“ typu:

A AD ADX AH AHX AL AT ATD ATDX ATG ATN ATGX ATPX ATQ AX

obciążenie: od 2.000 do 100.000 kg

nr seryjny: od rocznika 01/2010

spełnia odpowiednie zasadnicze wymagania bezpieczeństwa i higieny pracy, określone w dyrektywie maszynowej WE.

Niniejsza deklaracja zgodności WE traci ważność w następujących przypadkach:

- modyfikacje i naprawy dokonywane przez osoby niekompetentne,
- stosowanie produktów niezgodnie z przeznaczeniem opisanym w instrukcji obsługi,
- nieprzeprowadzanie regularnych kontroli.



Odpowiednie dyrektywy WE: dyrektywa maszynowa 2006/42/WE

Stosowane normy: ISO 11530

Zapewnienie jakości: DIN EN ISO 9001:2000

Güglingen, dnia 01.07.2013

Sygnatariusze

Prezes, WEBER-HYDRAULIK GmbH

Pełnomocnik do spraw gromadzenia dokumentacji technicznej, WEBER-HYDRAULIK GMBH

Heilbronner Straße 30, 74363 Güglingen

### **Deklaracja zgodności mechanicznego podnośnika samochodowego**

Odpis i tłumaczenie oryginalnej deklaracji zgodności:

#### **Deklaracja zgodności WE**

1.

Sygnatariusze, jako przedstawiciele

Producent:

BRANO a.s.

74741 Hradec nad Moravicí, Opavská 1000,

Republika Czeska

nr ident.: 64-387-5933

nr ident. pod.: CZ64-387-5933

oświadcza na naszą wyłączną odpowiedzialność, że produkt:

2. a)

Nazwa:

Podnośnik samochodowy

Typ, numer:

A 910 580 00 00

Rok produkcji: 2017

spełnia wszystkie właściwe przepisy

nr dyrektywy 2006/42/WE

b)

Opis i przewidziane zastosowanie:

Podnośnik samochodowy jest przeznaczony wyłącznie do podnoszenia wymienionego pojazdu zgodnie z instrukcją obsługi, zamieszczoną na podnośniku.

Dokumentacja techniczna dotycząca produktu jest dostępna w zakładzie produkcyjnym. Pełnomocnik do spraw gromadzenia dokumentacji technicznej: kierownik działu technicznego Brano a.s.

3.

Hradec nad Moravicí

Miejscowość

4.

12.07.2017

Data

Sygnatariusz:

Director of Quality

### **Złącze diagnostyczne**

Złącze diagnostyczne służy do podłączania urządzeń diagnostycznych w fachowym serwisie.

**▲ OSTRZEŻENIE** Ryzyko wypadku w wyniku podłączenia urządzeń do złącza diagnostycznego

Podczas podłączenia urządzeń do złącza diagnostycznego może dojść do zakłócenia funkcjonowania systemów w pojeździe.

Może to mieć wpływ na bezpieczeństwo jazdy.

▶ Do złącza diagnostycznego należy podłączać wyłącznie urządzenia, dopuszczone do stosowania przez Mercedes-Benz.

**▲ OSTRZEŻENIE** Niebezpieczeństwo wypadku na skutek przedmiotów we wnętrzu na nogi kierowcy

Przedmioty znajdujące się we wnętrzu na nogi kierowcy mogą ograniczyć skok pedału lub zablokować wciśnięty do oporu pedał.

Zagraża to bezpieczeństwu eksploatacji- i bezpieczeństwu w ruchu drogowym.

- ▶ Wszystkie przewożone przedmioty muszą być rozmieszczone w sposób wykluczający przedostanie się ich do wnęki na nogi kierowcy.
- ▶ Maty podłogowe muszą być zamontowane zgodnie z opisem i umocowane tak, aby w żadnej sytuacji nie kolidowały z pedałami.
- ▶ Nie używać mat podłogowych bez zamocowań i nie układać kilku mat jedna na drugiej.

**!** **WSKAZÓWKA** Rozładowanie akumulatora w wyniku korzystania z urządzeń w złączu diagnostycznym

Korzystanie z urządzeń w złączu diagnostycznym obciąża akumulator.

- ▶ Sprawdzić poziom naładowania akumulatora.
- ▶ W przypadku niskiego poziomu naładowania naładować akumulator, np. odbywając jazdę na dłuższym odcinku.

W konsekwencji podłączenia urządzeń do złącza diagnostycznego mogą zostać zresetowane np. informacje dotyczące monitorowania spalin. Na skutek tego istnieje niebezpieczeństwo, że pojazd nie spełni wymogów podczas następnego badania spalin przy kontroli technicznej.

### Wskazówka dotycząca zmian mocy silnika

Zwiększenie mocy może:

- zmienić wartości emisji
- spowodować usterki
- spowodować uszkodzenia wtórne

Bezpieczeństwo eksploatacji silnika nie jest zapewnione w każdym przypadku.

W przypadku zlecenia zwiększenia mocy silnika pojazdu:

- Należy zlecić dostosowanie opon, zawieszenia, układu hamulcowego i systemu chłodzenia silnika do zwiększonej mocy silnika.
- Należy przeprowadzić ponowną certyfikację pojazdu.
- Należy zgłosić zmianę mocy ubezpieczycielowi.

W przeciwnym razie zostanie cofnięta decyzja o dopuszczeniu do ruchu i wygaśnie ochrona ubezpieczeniowa.

W przypadku sprzedaży pojazdu należy poinformować kupującego o zmienionej mocy silnika pojazdu. W przeciwnym razie może to być karalne w zależności od ustawodawcy.

### Fachowy serwis

Pracownicy fachowego serwisu posiadają niezbędną wiedzę fachową, narzędzia i kwalifikacje do wykonywania koniecznych czynności przy

pojeździe. Dotyczy to w szczególności czynności związanych z bezpieczeństwem.

Wykonanie następujących czynności przy pojeździe zawsze należy zlecać w fachowym serwisie:

- czynności związane z bezpieczeństwem
- czynności serwisowe- i obsługowe
- naprawy
- modyfikacje oraz instalacje- i zmiany
- czynności przy elementach elektronicznych

Producent pojazdów Mercedes-Benz poleca Państwu ASO Mercedes-Benz.

### Rejestracja pojazdu

Zdarza się, że producent pojazdów Mercedes-Benz udziela wsparcia swoim ASO w zakresie przeprowadzania przeglądów technicznych w określonych pojazdach. Przeglądy wpływają na poprawę jakości i bezpieczeństwa pojazdów.

Tylko wówczas, gdy producent pojazdów Mercedes-Benz posiada Państwa dane rejestracyjne, może informować Państwa o badaniach pojazdu.

Państwa pojazd może nie być jeszcze zarejestrowany na Państwa w następujących przypadkach:

- Pojazd nie został zakupiony u autoryzowanego przedstawiciela.
- Pojazd nie był jeszcze badany w ASO Mercedes-Benz.

Najlepiej zarejestrować swój pojazd w ASO Mercedes-Benz.

Należy poinformować możliwie jak najszybciej o zmianie adresu lub właściciela pojazdu. Można to zrobić np. w ASO Mercedes-Benz.

### Użytkowanie pojazdu zgodnie z przeznaczeniem

Po zdjęciu naklejek ze wskazówkami ostrzegawczymi mogą Państwo lub inne osoby nie rozpoznać zagrożeń. Należy pozostawić naklejki ze wskazówkami ostrzegawczymi w dotychczasowych miejscach.

Podczas korzystania z pojazdu należy uwzględnić następujące informacje:

- wskazówki bezpieczeństwa, zawarte w niniejszej instrukcji
- dane techniczne pojazdu
- zasady i przepisy ruchu drogowego -

- przepisy dotyczące pojazdów mechanicznych i standardy bezpieczeństwa

### Odpowiedzialność z tytułu niezgodności towaru z umową

**!** **WSKAZÓWKA** Uszkodzenia pojazdu w wyniku nieprzestrzegania wskazówek zawartych w niniejszej instrukcji obsługi

W wyniku nieprzestrzegania wskazówek zawartych w niniejszej instrukcji obsługi mogą powstać uszkodzenia pojazdu.

Takie uszkodzenia nie są objęte odpowiedzialnością producenta pojazdów Mercedes-Benz z tytułu niezgodności towaru z umową ani gwarancją na nowe- lub używane pojazdy.

▶ Przestrzegać wskazówek zawartych w niniejszej instrukcji obsługi dotyczących prawidłowej eksploatacji pojazdu oraz ewentualnych uszkodzeń pojazdu.

### Kody QR karty ratowniczej

Naklejki z kodami QR są naklejone na słupek B po stronie kierowcy i pasażera. W razie wypadku służby ratownicze za pomocą kodów QR mogą szybko ustalić odpowiednią kartę ratowniczą Państwa pojazdu. Aktualna karta ratownicza zawiera w kompaktowej formie najważniejsze informacje na temat Państwa pojazdu, np. przebiegu przewodów elektrycznych.

Dalsze informacje są dostępne na stronie <http://www.mercedes-benz.de/qrcode>.

### Przechowywanie danych

#### Elektroniczne moduły sterujące

W Państwa pojeździe są zamontowane elektroniczne moduły sterujące. Niektóre z nich są konieczne do bezpiecznego funkcjonowania Państwa pojazdu, a niektóre zapewniają wsparcie podczas jazdy (systemy wspomagające kierowcę). Ponadto Państwa pojazd oferuje funkcje komfortowe lub multimedialne, których realizacja jest możliwa również za pomocą elektronicznych modułów sterujących.

Elektroniczne moduły sterujące zawierają pamięci danych, w których mogą być zapisywane tymczasowo lub trwale informacje techniczne dotyczące stanu pojazdu, obciążenia elementów, wymaganej obsługi oraz zdarzeń technicznych i usterek.

Informacje te dokumentują ogólnie stan elementu, modułu, systemu lub środowiska jak na przykład:

- stan pracy komponentów systemowych (np. poziomy płynów eksploatacyjnych, status akumulatora, ciśnienie w oponach)
- komunikaty o statusie pojazdu lub jego poszczególnych komponentów (np. liczba obrotów kół/prędkość, hamowanie, przyspieszenie poprzeczne, wskaźnik napiętych pasów)
- usterki i nieprawidłowości działania ważnych komponentów systemowych (np. świateł, hamulców)
- informacje o zdarzeniach powodujących uszkodzenie pojazdu
- reakcje systemów w szczególnych sytuacjach podczas jazdy (np. uruchomienie poduszki powietrznej, systemów stabilizacji)
- warunki panujące w otoczeniu (np. temperatura, dane z czujnika deszczu)

Oprócz realizowania właściwej funkcji modułów sterujących dane te służą do rozpoznawania i usuwania usterek oraz optymalizowania funkcji pojazdu przez producenta. Większość tych danych jest ulotna i przetwarzana tylko w samym pojeździe. Jedyne niewielka część danych jest zapisywana w pamięci zdarzeń lub usterek.

W przypadku korzystania z obsługi dane techniczne z pojazdu mogą być odczytywane z pojazdu przez pracowników sieci obsługi (np. serwisów, producenta) lub podmiotów trzecich (np. pomocy drogowej). Obsługa obejmuje np. naprawy, przeglądy, przypadki objęte gwarancją oraz działania w zakresie zapewniania jakości. Odczytywanie odbywa się za pomocą ustawowo wymaganego złącza diagnostycznego w pojeździe. Odpowiednie punkty sieci obsługi lub podmioty trzecie gromadzą, przetwarzają oraz wykorzystują te dane. Dokumentują one stan techniczny pojazdu, pomagają w znalezieniu usterki i poprawie jakości i są w razie potrzeby przesyłane do producenta. Ponadto producent podlega odpowiedzialności za produkt. W tym celu producent potrzebuje danych technicznych z pojazdów.

Pamięć usterek w pojeździe może zostać skasowana w ramach czynności naprawczych lub obsługowych przez stację obsługi.

W ramach wybranego wyposażenia można wprowadzać samodzielnie dane w funkcjach komfortowych i multimedialnych pojazdu.

Obejmują on np.:

- dane multimedialne, takie jak muzyka, filmy lub zdjęcia do odtwarzania w zintegrowanym systemie multimedialnym
- dane książki adresowej do korzystania w połączeniu z wbudowanym zestawem głośnomówiącym lub zintegrowanym systemem nawigacyjnym
- wprowadzone cele nawigacyjne
- dane dotyczące korzystania z usług internetowych

Dane te mogą być zapisywane lokalnie w pojeździe lub znajdują się w urządzeniu, które zostało połączone przez Państwa z pojazdem (np. smartfon, wtyk USB, odtwarzacz MP3). Jeśli dane te są zapisane w pojeździe, w każdej chwili mogą zostać usunięte przez Państwa. Przesłanie tych danych do podmiotów trzecich następuje wyłącznie na Państwa życzenie, w szczególności w ramach korzystania z usług online zgodnie z ustawieniami wprowadzonymi przez Państwa.

Mogą Państwo zapisywać ustawienia komfortowe/indywidualne w pojeździe i zmieniać je w każdej chwili.

Obejmują one w zależności od wyposażenia np.:

- ustawienia foteli i kierownicy
- ustawienia zawieszania i klimatyzacji
- ustawienia indywidualne takie jak oświetlenie wewnętrzne

Jeśli Państwa pojazd jest odpowiednio wyposażony, mogą Państwo połączyć swój smartfon lub inne przenośne urządzenie końcowe z pojazdem, co umożliwia sterowanie nim za pomocą elementów obsługi, zintegrowanych z pojazdem. Obraz i dźwięk ze smartfona może być przekazywany za pomocą systemu multimedialnego. Jednocześnie określone informacje są przesyłane na Państwa smartfon.

Należą do nich w zależności od sposobu integracji np.:

- ogólne informacje o pojeździe
- dane pozycji

Umożliwia to korzystanie z wybranych aplikacji smartfona, np. nawigacji lub odtwarzania muzyki. Dalsza interakcja między smartfonem a pojazdem, w szczególności aktywny dostęp do danych pojazdu, nie następuje. O sposobie przetwarzania danych decyduje dostawca wykorzystywanej aplikacji. To, czy i jakie ustawienia mogą być przez

Państwa wprowadzane, zależy od danej aplikacji i systemu operacyjnego Państwa smartfona.

## Usługi online

### Połączenie z siecią telefonii komórkowej

Jeśli Państwa pojazd posiada połączenie z siecią telefonii komórkowej, umożliwia ono wymianę danych między Państwa pojazdem i innymi systemami. Połączenie z siecią telefonii komórkowej jest możliwe za pomocą jednostki nadawczo-odbiorczej pojazdu lub wniesionych przez Państwa mobilnych urządzeń końcowych (np. smartfonów). Za pomocą połączenia z siecią telefonii komórkowej można korzystać z funkcji internetowych. Zaliczają się do nich usługi internetowe oraz aplikacje udostępniane Państwu przez producenta lub innych dostawców.

### Usługi oferowane przez producenta

W przypadku usług internetowych, oferowanych przez producenta, funkcje są opisane w odpowiednim miejscu (np. instrukcja obsługi, strona internetowa producenta) i podane są związane z tym informacje o ochronie danych. W celu realizacji usług internetowych mogą być wykorzystywane dane osobowe. W tym przypadku wymiana danych odbywa się poprzez chronione połączenie np. za pomocą specjalnych systemów informatycznych producenta. Gromadzenie, przetwarzanie i wykorzystywanie danych osobowych do celów innych niż udostępnienie usług odbywa się wyłącznie na podstawie ustawowego zezwolenia lub zgody.

Zazwyczaj mogą Państwo aktywować lub dezaktywować (częściowo odpłatne) usługi i funkcje. W niektórych przypadkach dotyczy to również całej transmisji danych. Wyjątek stanowią w szczególności ustawowo wymagane funkcje i usługi.

### Usługi oferowane przez podmioty trzecie

Jeśli istnieje możliwość korzystania z usług internetowych, oferowanych przez innych dostawców, usługi te podlegają odpowiedzialności oraz zasadom korzystania i polityce prywatności danego dostawcy. Producent nie ma wpływu na treści podlegające wymianie.

W związku z tym prosimy zasięgnąć informacji u danego dostawcy usług na temat sposobu, zakresu i celu gromadzenia i wykorzystywania danych osobowych w ramach usług oferowanych przez podmioty trzecie.

### Prawo autorskie

Informacje na temat licencji wykorzystywanego wolnego i otwartego oprogramowania w pojeździe znajdują się na nośniku danych w etui na dokumenty pojazdu oraz wraz z aktualizacjami w Internecie pod adresem:

<http://www.mercedes-benz.com/opensource>.

## Układ zabezpieczający przed skutkami wypadków

### Potencjał ochronny układu zabezpieczającego przed skutkami wypadków

Układ zabezpieczający przed skutkami wypadków obejmuje następujące elementy:

- System pasów bezpieczeństwa
- Poduszki powietrzne
- Fotelik dziecięcy
- Mocowania fotelików dziecięcych

Układ zabezpieczający przed skutkami wypadków może w razie wypadku zredukować ryzyko doznania obrażeń przez pasażerów w wyniku kontaktu z elementami wnętrza pojazdu. Ponadto układ zabezpieczający przed skutkami wypadków może w razie wypadku zredukować obciążenia dla pasażerów pojazdu.

Jedynie prawidłowo zapięty pas bezpieczeństwa może rozwinąć swój potencjał ochronny. W zależności od rozpoznanej skali wypadku napinacze pasów bezpieczeństwa i/lub poduszki powietrzne stanowią uzupełnienie dla prawidłowo zapiętego pasa bezpieczeństwa. Napinacze pasów bezpieczeństwa i/lub poduszki powietrzne nie są aktywowane przy każdym wypadku.

Pojazdy z kanapą po stronie pasażera: Napinacz pasa bezpieczeństwa fotela pasażera jest uruchamiany niezależnie od tego, czy klamra pasa bezpieczeństwa jest zablokowana w zaczepie pasa bezpieczeństwa.

Jeśli pojazd nie ma poduszki powietrznej kierowcy, system pasów bezpieczeństwa nie obejmuje napinacza pasa i ogranicznika siły naciągu pasa.

Każdy pasażer pojazdu musi przestrzegać następujących wskazówek, aby układ zabezpieczający przed skutkami wypadków zapewniał przewidzianą ochronę:

- Zapiąć prawidłowo pas bezpieczeństwa.
- Przyjąć możliwie pionową pozycję w fotelu, opierając się plecami o oparcie.
- Siedzieć w miarę możliwości w taki sposób, aby stopy znajdowały się na podłodze.
- Zabezpieczać osoby o wzroście poniżej 1,50 m zawsze w dodatkowym systemie zabezpieczającym, odpowiednim do pojazdów Mercedes-Benz.

Jednak żaden z obecnie dostępnych układów nie może całkowicie wyeliminować ryzyka obrażeń i

śmierci w razie wypadku. W szczególności pasy bezpieczeństwa i poduszki powietrzne na ogół nie są w stanie zabezpieczyć pasażerów przed przedmiotami, które na skutek wypadku przedostają się z zewnątrz do wnętrza pojazdu. Nie można również całkowicie wykluczyć ryzyka obrażeń w wyniku rozwinięcia się poduszki powietrznej.

### Ograniczenie potencjału ochronnego układu zabezpieczającego przed skutkami wypadków

**⚠ OSTRZEŻENIE** Ryzyko obrażeń- lub zagrożenie życia w wyniku modyfikacji układu zabezpieczającego przed skutkami wypadków

W wyniku modyfikacji układu zabezpieczającego przed skutkami wypadków jego działanie może nie być prawidłowe.

Układ zabezpieczający przed skutkami wypadków może nie chronić pasażerów w przewidziany sposób i np. ulec awarii w razie wypadku lub zadziałać nieoczekiwanie.

- ▶ Nigdy nie należy modyfikować elementów układu zabezpieczającego przed skutkami wypadków.
- ▶ Nie wprowadzać zmian w instalacji elektrycznej oraz elementach elektronicznych i ich oprogramowaniu.

Jeżeli pojazd musi zostać dostosowany do potrzeb osoby niepełnosprawnej, należy skontaktować się z fachowym serwisem.



Producent pojazdów marki Mercedes-Benz zaleca stosowanie układów wspomagających jazdę, które są dopuszczone przez producenta pojazdów marki Mercedes-Benz do stosowania w Państwie pojeździe.

### Gotowość do działania układu zapobiegającego przed skutkami wypadków

W przypadku włączonego zapłonu świeci się lampka ostrzegawcza układu zapobiegającego przed skutkami wypadków  podczas auto-testu. Lampka gaśnie najpóźniej po upływie kilku sekund od uruchomienia pojazdu. Elementy układu zabezpieczającego przed skutkami wypadków są wtedy gotowe do działania.

### Nieprawidłowe działanie systemu zabezpieczającego przed skutkami wypadków

W następujących przypadkach występuje usterka systemu zabezpieczającego przed skutkami wypadków:

- W przypadku włączonego zapłonu nie zapala się lampka ostrzegawcza systemu zabezpieczającego przed skutkami wypadków .
- Podczas jazdy lampka ostrzegawcza systemu zabezpieczającego przed skutkami wypadków  świeci się ciągle lub zapala się ponownie.

**▲ OSTRZEŻENIE** Istnieje niebezpieczeństwo obrażeń- lub zagrożenie życia na skutek uszkodzonych funkcji poduszki powietrznej nadokiennej

W razie uszkodzenia układu zabezpieczającego przed skutkami wypadków, niektóre elementy mogą zostać przypadkowo uruchomione lub nie zadziałać w razie wypadku. Może to dotyczyć np. napinacza pasa bezpieczeństwa lub poduszki powietrznej.

► Niezwłocznie zlecić kontrolę układu zabezpieczającego przed skutkami wypadków w fachowym serwisie.

### Działanie systemu zabezpieczającego przed skutkami wypadków w razie wypadku

Sposób działania systemu zabezpieczającego przed skutkami wypadków jest uzależniony od ustalonej siły uderzenia oraz rodzaju wypadku:

- zderzenie czołowe
- uderzenie tylne
- zderzenie boczne

Progi aktywacji elementów systemu zabezpieczającego przed skutkami wypadków są określone na podstawie oceny wartości czujników, zmierzonych w różnych miejscach pojazdu. Ta procedura ma charakter przewidujący. Aktywacja elementów systemu zabezpieczającego przed skutkami wypadków musi nastąpić w odpowiednim czasie, w początkowej fazie zderzenia.

Czynniki, które pojawiają się lub są możliwe do zmierzenia dopiero po zderzeniu, mogą nie wpływać na uruchamianie poduszek powietrznych. Nie są one również jego oznaką.

Pojazd może zostać zdeformowany w znacznym stopniu bez uruchomienia poduszki powietrznej.

Ma to miejsce wtedy, gdy zostaną uderzone tylko stosunkowo łatwo deformowalne części i nie dochodzi do dużego opóźnienia pojazdu. Może mieć miejsce również odwrotna sytuacja - może dojść do uruchomienia poduszki powietrznej, chociaż pojazd wykazuje tylko nieznaczne deformacje. Jeśli zostaną uderzone np. bardzo sztywne części pojazdu, np. podłużnica, opóźnienie pojazdu może być dostatecznie duże.

**Elementy układu zabezpieczającego przed skutkami wypadku mogą zostać włączone lub aktywowane niezależnie od siebie:**

Elementy	Rozpoznana sytuacja aktywacji
Napinacze pasów bezpieczeństwa	Zderzenie czołowe, uderzenie w tył pojazdu, uderzenie w bok pojazdu <sup>1)</sup>
Poduszka powietrzna kierowcy, poduszka powietrzna pasażera	Zderzenie czołowe
Boczna poduszka powietrzna	Uderzenie w bok pojazdu
Poduszka powietrzna nadokiennea	Uderzenie w bok pojazdu, zderzenie czołowe

<sup>1)</sup> Tylko jeśli pojazd jest wyposażony w boczna poduszkę powietrzną lub poduszkę powietrzną nadokienneą.

**▲ OSTRZEŻENIE** Ryzyko oparzeń z powodu gorących elementów poduszki powietrznej

Po aktywacji poduszki powietrznej elementy poduszki powietrznej są gorące.

- Nie dotykać elementów poduszki powietrznej.
- Niezwłocznie zlecić wymianę aktywowanej poduszki powietrznej w fachowym serwisie.

Producent pojazdów marki Mercedes-Benz zaleca odholowanie pojazdu po wypadku do fachowego serwisu. Należy to rozważyć zwłaszcza w przypadku uruchomienia napinacza pasa bezpieczeństwa lub poduszki powietrznej.



W przypadku uruchomienia napinacza pasa bezpieczeństwa lub poduszki powietrznej słychać huk i może wydobywać się pył:

- Huk nie uszkadza z reguły słuchu.
- Wydobywający się pył nie jest z reguły szkodliwy dla zdrowia, ale u osób z astmą lub problemami oddechowymi może wywołać przejściowe problemy z układem oddechowym.

Jeśli jest to możliwe bez stwarzania zagrożenia, niezwłocznie opuścić pojazd lub otworzyć okno w celu uniknięcia problemów z układem oddechowym.

## Pasy bezpieczeństwa

### Potencjał ochronny pasa bezpieczeństwa

Pas bezpieczeństwa należy zawsze prawidłowo zapiąć przed rozpoczęciem jazdy. Jedynie prawidłowo zapięty pas bezpieczeństwa może rozwinąć swój potencjał ochronny.

**⚠ OSTRZEŻENIE** Ryzyko obrażeń lub zagrożenie życia w przypadku nieprawidłowo zapiętego pasa bezpieczeństwa

Jeśli pas bezpieczeństwa jest nieprawidłowo zapięty, nie stanowi przewidzianej ochrony.

Ponadto nieprawidłowo zapięty pas bezpieczeństwa może spowodować obrażenia, np. podczas wypadku, manewrów hamowania lub nagłych zmian kierunku jazdy.

- ▶ Należy zawsze upewnić się, że wszyscy pasażerowie mają prawidłowo zapięte pasy i przyjęli prawidłową pozycję.

Należy zawsze przestrzegać wskazówek dotyczących prawidłowego położenia fotela kierowcy i ustawiania foteli (→ strona 65).

Każdy pasażer pojazdu musi przestrzegać następujących wskazówek, aby prawidłowo zapięty pas bezpieczeństwa zapewniał przewidzianą ochronę:

- Pas bezpieczeństwa nie może być skrócony, musi być naprężony i ściśle przylegać do ciała.
- Pas bezpieczeństwa musi przebiegać przez środek barku i możliwie nisko przez pachwinę.
- Barkowa część pasa bezpieczeństwa nie powinna dotykać szyi i nie może przebiegać pod ramieniem lub za plecami.
- Należy unikać jeżdżenia w grubej odzieży wierzchniej, np. płaszczu zimowym.

- Biodrową część pasa bezpieczeństwa przesuwać maksymalnie do dołu, w stronę pachwiny i naprężyć za barkową część pasa. Biodrowa część pasa bezpieczeństwa nie może przebiegać przez brzuch lub podbrzusze.
- Pasa bezpieczeństwa nie przeciągać przez ostre, spiczaste, ocierające lub łamliwe przedmioty.
- Jednym pasem bezpieczeństwa może być zapięta zawsze jedna osoba. Nigdy nie należy przewozić niemowląt lub dzieci na kolanach pasażera.
- Pasem bezpieczeństwa nigdy nie zapinać przedmiotów wraz z osobą. W kwestii zabezpieczania przedmiotów, bagażu lub ładunku należy zawsze przestrzegać wskazówek dotyczących rozmieszczania bagażu (→ strona 77).

Należy również upewnić się, że między osobą a fotelem nie znajdują się żadne przedmioty, np. poduszka.

Jeśli w pojeździe przewożone jest dziecko, należy koniecznie przestrzegać instrukcji oraz wskazówek bezpieczeństwa zawartych w rozdziale „Dziecko w pojeździe“ (→ strona 35).

### Ograniczenie potencjału ochronnego pasa bezpieczeństwa

**⚠ OSTRZEŻENIE** Ryzyko obrażeń lub zagrożenie życia w wyniku nieprawidłowego ustawienia fotela

Jeżeli oparcie nie jest ustawione prawie pionowo, pas bezpieczeństwa nie zapewnia zgodnej z przeznaczeniem ochrony pleców.

W takim przypadku podczas hamowania lub wypadku kierowca lub pasażer może się wysunąć spod pasa bezpieczeństwa, doznając przy tym obrażeń np. w obszarze podbrzusza lub odcinka szyjnego kręgosłupa.

- ▶ Ustawić prawidłowo fotel przed rozpoczęciem jazdy.
- ▶ Zawsze zwracać uwagę, aby oparcie było ustawione prawie pionowo i barkowa część pasa bezpieczeństwa przebiegała przez środek barku.

**▲ OSTRZEŻENIE** Ryzyko obrażeń- lub zagrożenie życia bez dodatkowych systemów zabezpieczających dla niskich osób

W przypadku osób poniżej 1,50 m wzrostu pas bezpieczeństwa nie będzie prawidłowo zapięty bez zastosowania odpowiednich fotelików dziecięcych.

Jeśli pas bezpieczeństwa jest nieprawidłowo zapięty, nie stanowi przewidzianej ochrony. Ponadto nieprawidłowo zapięty pas bezpieczeństwa może spowodować obrażenia, np. podczas wypadku, manewrów hamowania lub nagłych zmian kierunku jazdy.

▶ W przypadku osób o wzroście poniżej 1,50 m konieczne jest zawsze używanie specjalnych systemów zabezpieczających.

**▲ OSTRZEŻENIE** Ryzyko obrażeń- lub zagrożenie życia w wyniku uszkodzonych lub zmodyfikowanych pasów bezpieczeństwa

Pasy bezpieczeństwa nie zapewniają ochrony w następujących sytuacjach:

- Jeżeli pasy bezpieczeństwa są uszkodzone, zmodyfikowane, mocno zabrudzone, wybielone lub pomalowane
- Zaczep zamka jest uszkodzony lub mocno zabrudzony
- Miała miejsce modyfikacja napinaczy, punktów kotwienia lub związcy pasów bezpieczeństwa

Podczas wypadku może dojść również do niewidocznych uszkodzeń pasów bezpieczeństwa, np. na skutek odłamków szkła.

Zmodyfikowane lub uszkodzone pasy bezpieczeństwa mogą pęknąć lub nie zadziałać, np. podczas wypadku.

Zmodyfikowane napinacze pasów bezpieczeństwa mogą zostać aktywowane w sposób niezamierzony lub nie zadziałać zgodnie z ich przeznaczeniem.

▶ Nigdy nie modyfikować napinaczy, punktów kotwienia lub związcy pasów bezpieczeństwa.

▶ Należy upewnić się, że pasy bezpieczeństwa są nieuszkodzone, nieużyte oraz czyste.

▶ Jeśli doszło do wypadku, pasy należy niezwłocznie sprawdzić w fachowym serwisie.

Producent pojazdów marki Mercedes-Benz zaleca stosowanie pasów bezpieczeństwa, które są dopuszczone przez producenta pojazdów marki Mercedes-Benz do stosowania w Państwa pojeździe.

**▲ OSTRZEŻENIE** Ryzyko obrażeń- lub zagrożenie życia w wyniku aktywowanych pirotechnicznie napinaczy pasów bezpieczeństwa

Aktywowane pirotechnicznie napinacze pasów bezpieczeństwa nie spełniają już swojej funkcji i w związku z tym nie zapewniają przewidzianej ochrony.

▶ Należy niezwłocznie zlecić sprawdzenie aktywowanych pirotechnicznie napinaczy pasów bezpieczeństwa w fachowym serwisie.

Mercedes-Benz zaleca odholowanie pojazdu po wypadku do fachowego serwisu.

**! WSKAZÓWKA** Ryzyko uszkodzenia w wyniku zakleszczenia pasa bezpieczeństwa

Jeżeli nieużywany pas bezpieczeństwa nie jest całkowicie zwinięty, może się zakleszczyć w drzwiach lub w mechanizmie fotela.

▶ Zawsze upewnić się, że nieużywany pas bezpieczeństwa jest całkowicie zwinięty.

### Zapinanie i regulacja pasa bezpieczeństwa

Jeśli pas bezpieczeństwa jest wysuwany szybko lub gwałtownie, następuje zablokowanie związcy pasa. Taśmy pasa nie można wówczas wysunąć.

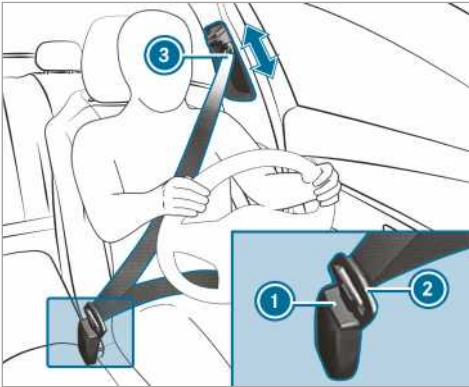

- ▶ Zablokować klamrę ② pasa bezpieczeństwa w zaczepie ① przy odpowiednim fotelu.
- ▶ Z wciśniętym odblokowaniem wylotu pasa bezpieczeństwa wsunąć wylot pasa ③ w żądane położenie.
- ▶ Puścić odblokowanie wylotu pasa ③ i upewnić się, że został on zablokowany.

#### Pojazdy z pojedynczym fotelem pasażera z przodu:

**!** **WSKAZÓWKA** Aktywacja napinacza pasa bezpieczeństwa w przypadku niezajętego fotela pasażera

Jeśli klamra pasa bezpieczeństwa jest zablokowana w zaczepie niezajętego fotela pasażera, w razie wypadku może uruchomić się dodatkowo oprócz innych systemów napinacza pasa bezpieczeństwa.

- ▶ Jednym pasem bezpieczeństwa może być zapięta zawsze jedna osoba.

#### Odpinanie pasa bezpieczeństwa

- ▶ Nacisnąć przycisk zwalnający w zaczepie i odprowadzić pas bezpieczeństwa wraz z klamrą do wylotu pasa.

#### Działanie funkcji ostrzegania o niezapiętych pasach bezpieczeństwa kierowcy i pasażera

Lampka ostrzegawcza pasa bezpieczeństwa  na wyświetlaczu wskaźników przypomina o konieczności prawidłowego zapięcia pasów bezpieczeństwa przez wszystkich pasażerów pojazdu.

Dodatkowo słychać dźwięk ostrzegawczy.

Jeśli kierowca ma zapięty pas bezpieczeństwa, funkcja ostrzegania o niezapiętych pasach bezpieczeństwa wyłącza się. W zależności od wyposażenia pojazdu funkcja ostrzegania o niezapiętych pasach bezpieczeństwa wyłącza się od razu po zapięciu pasów bezpieczeństwa kierowcy i pasażera.

Tylko w przypadku określonych krajów: W zależności od tego, czy kierowca ma już zapięty pas bezpieczeństwa, lampka ostrzegawcza pasa bezpieczeństwa  zapala się po każdym włączeniu zapłonu na 6 sekund. Po uruchomieniu silnika gaśnie ona od razu po zapięciu pasa bezpieczeństwa kierowcy.

#### Poduszki powietrzne

##### Zestawienie poduszek powietrznych

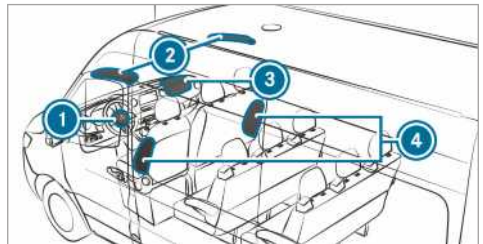

- ① Poduszka powietrzna kierowcy
- ② Poduszka powietrzna nadokienna
- ③ Poduszka powietrzna pasażera
- ④ Boczna poduszka powietrzna

Miejsce montażu poduszki powietrznej można rozpoznać po oznaczeniu AIRBAG.

Poduszka powietrzna może zwiększyć w przypadku aktywacji poziom ochrony danego pasażera pojazdu.

### Możliwy potencjał ochronny każdej poduszki powietrznej:

AIRBAG	Możliwy potencjał ochronny ...
Poduszka powietrzna kierowcy, poduszka powietrzna pasażera	Głowa i klatka piersiowa
Poduszka powietrzna nadokiennea	Głowa
Boczna poduszka powietrzna	Klatka piersiowa i miednica

### Potencjał ochrony poduszek powietrznych

W zależności od skali wypadku poduszka powietrzna może zwiększyć potencjał ochronny jako uzupełnienie prawidłowo zapiętego pasa bezpieczeństwa.

**▲ OSTRZEŻENIE** Ryzyko obrażeń- lub zagrożenie życia w wyniku nieprawidłowego ustawienia fotela

Jeżeli fotel nie jest prawidłowo ustawiony, poduszka powietrzna nie może zapewnić przewidzianej ochrony, a jej uruchomienie może nawet spowodować dodatkowe obrażenia.

W celu uniknięcia ryzyka należy upewnić się, że wszyscy pasażerowie:

- są prawidłowo zapięci, również kobiety w ciąży.
- siedzą prawidłowo i zachowują możliwie maksymalną odległość od poduszek powietrznych.
- przestrzegają następujących wskazówek.

▶ Należy zawsze upewnić się, że pomiędzy poduszką powietrzną a pasażerem nie znajdują się żadne przedmioty.

Każdy pasażer pojazdu musi przestrzegać następujących wskazówek w celu uniknięcia zagrożeń związanych z aktywacją poduszki powietrznej:

- Przed rozpoczęciem jazdy ustawić prawidłowo fotele oraz przesunąć fotel kierowcy i pasażera maksymalnie do tyłu.

Należy zawsze przestrzegać informacji na temat prawidłowej pozycji fotela kierowcy (→ strona 65).

- Kierownicę trzymać tylko od strony zewnętrznej. Dzięki temu poduszka powietrzna może się swobodnie otworzyć.
- Podczas jazdy należy zawsze opierać się o oparcie fotela. Nie należy przechylać się do przodu lub opierać się o drzwi lub szyby boczne. W przeciwnym razie można znaleźć się w obszarze rozwijania się poduszek powietrznych.
- Nogi powinny zawsze znajdować się na podłodze. Nóg nie kłaść np. na tablicy rozdzielczej. W przeciwnym razie nogi znajdują się w obszarze rozwijania się poduszki powietrznej.
- Podczas przewożenia dzieci w pojeździe należy przestrzegać dodatkowych wskazówek (→ strona 35).
- Przedmioty należy zawsze chować w odpowiednich miejscach i je zabezpieczać.

Przedmioty wewnątrz pojazdu mogą ograniczyć prawidłowe działanie poduszki powietrznej. Każdy pasażer pojazdu musi przestrzegać zawsze następujących zasad:

- pomiędzy pasażerami a poduszką powietrzną nie znajdują się żadne osoby, zwierzęta lub przedmioty.
- pomiędzy fotelem a drzwiami i słupkiem B nie znajdują się żadne przedmioty.
- na uchwytach lub haczykach na ubrania nie wiszą twarde przedmioty, np. wieszaki.
- w obszarze rozwijania się poduszki powietrznej (np. na drzwiach, szybach bocznych lub okładzinie bocznej) nie znajdują się żadne akcesoria takie jak uchwyt na napoje.
- w kieszeniach ubrania nie znajdują się ciężkie, ostre lub łamliwe przedmioty. Takie przedmioty należy przechowywać w odpowiednim miejscu.

### Ograniczenie potencjału ochronnego poduszek powietrznych

**▲ OSTRZEŻENIE** Ryzyko obrażeń w wyniku modyfikacji na osłonie poduszki powietrznej

W przypadku zmiany osłony poduszki powietrznej lub umieszczenia na niej przed-

miotów, np. także naklejek, poduszka powietrzna może nie działać zgodnie z przeznaczeniem.

- ▶ Nigdy nie modyfikować osłony poduszki powietrznej i nie umieszczać na niej żadnych przedmiotów.

Miejsca montażu poduszek powietrznych są rozpoznawalne po oznaczeniu AIRBAG (→ strona 33).

- ▲ OSTRZEŻENIE** Ryzyko obrażeń lub zagrożenie życia z powodu nieodpowiednich pokrowców foteli

Nieodpowiednie pokrowce mogą utrudnić lub nawet uniemożliwić aktywację poduszek powietrznych zamontowanych w fotelach.

Poduszki powietrzne nie zapewniają wówczas pasażerom przewidzianej ochrony.

- ▶ Należy stosować wyłącznie pokrowce dopuszczone przez Daimler AG do stosowania w przypadku danego fotela.

- ▲ OSTRZEŻENIE** Ryzyko obrażeń w wyniku zakłócenia działania czujników w okładzinie drzwi

W drzwiach znajdują się czujniki sterowania poduszkami powietrznymi. W wyniku modyfikacji lub niefachowo wykonanych prac przy drzwiach lub okładzinach drzwi oraz uszkodzonych drzwi może zakłócić działanie czujników. W związku z tym poduszki powietrzne mogą nie działać zgodnie z przeznaczeniem.

Poduszki powietrzne nie zapewniają wówczas pasażerom przewidzianej ochrony.

- ▶ Nigdy nie modyfikować drzwi lub części.
- ▶ Prace przy drzwiach lub okładzinach drzwi zlecać w fachowym serwisie.

- ▲ OSTRZEŻENIE** Ryzyko obrażeń przez aktywowaną poduszkę powietrzną

Aktywowana poduszka powietrzna nie ma już działania ochronnego i w razie wypadku nie zapewnia przewidzianej ochrony.

- ▶ Pojazd należy odholować do fachowego serwisu w celu wymiany aktywowanej poduszki powietrznej.

Niezwłocznie wymienić wyzwolone poduszki powietrzne.

## Dziecko w pojeździe

### Wskazówki dotyczące bezpiecznego przewożenia dzieci

- ▲ OSTRZEŻENIE** Ryzyko wypadku- i obrażeń na skutek pozostawienia dzieci bez opieki w pojeździe

Pozostawione w pojeździe bez opieki dzieci mogą doprowadzić do tego, że pojazd ruszy, np. na skutek:

- zwolnić hamulec postojowy
- przełączyć automatyczną skrzynię biegów z położenia parkingowego **P** w inne lub mechanicznej skrzyni biegów w położenie neutralne
- uruchomić silnik

Ponadto dzieci mogą obsługiwać wyposażenie pojazdu i się zakleszczyć.

- ▶ Nigdy nie należy pozostawiać dzieci w pojeździe bez opieki.
- ▶ Opuszczając pojazd, należy zawsze zabrać ze sobą kluczyk i zablokować pojazd.

- ▲ OSTRZEŻENIE** Niebezpieczeństwo utraty życia na skutek oddziaływania bardzo wysokiej lub niskiej temperatury w pojeździe

Jeśli osoby znajdujące się w pojeździe – , szczególnie dzieci – , są narażone przez dłuższy czas na działanie wysokich- lub niskich temperatur, istnieje ryzyko obrażeń, a nawet zagrożenie życia!

- ▶ Nie pozostawiać nikogo – szczególnie dzieci – bez opieki lub nadzoru w pojeździe.
- ▶ Nigdy nie należy pozostawiać zwierząt bez opieki w pojeździe.

- ▲ OSTRZEŻENIE** Niebezpieczeństwo oparzeń na skutek bezpośredniego oddziaływania promieniowania słonecznego na fotelik dziecięcy

Bezpośrednie oddziaływanie promieniowania słonecznego może doprowadzić do silnego nagrzania się elementów fotelika dziecięcego.

Dzieci mogą doznać oparzeń dotykając tych elementów, w szczególności metalowych.

- ▶ Należy zawsze zapewniać, aby promieniowanie słoneczne nie oddziaływało bezpośrednio na fotelik dziecięcy.
- ▶ Zalecamy osłonięcie fotelika, np. kocem.
- ▶ Jeśli fotelik dziecięcy jest rozgrzany na skutek oddziaływania bezpośredniego promieniowania słonecznego, przed posadzeniem dziecka w foteliku należy odczekać, aż fotelik ostygnie.
- ▶ Nigdy nie należy pozostawiać dzieci w pojeździe bez opieki.

Mercedes-Benz zaleca w celu zapewnienia lepszej ochrony dzieci w wieku poniżej 12 lat lub o wzroście poniżej 1,50 m bezwzględne przestrzeganie następujących wskazówek:

- Dziecko przewozić wyłącznie w zalecanym do pojazdów marki Mercedes-Benz foteliku dziecięcym, dostosowanym do jego wieku, wagi i wzrostu. Należy koniecznie przestrzegać zakresu zastosowania fotelika dziecięcego.
- W miarę możliwości montować fotelik dziecięcy na jednym z miejsc z tyłu.
- Do mocowania fotelika dziecięcego wykorzystywać wyłącznie:
  - pas bezpieczeństwa
  - zaczepy do mocowania ISOFIX
  - mocowania Top Tether.
- Stosować się do instrukcji montażu, dołączonej przez producenta fotelika dziecięcego.
- Uwzględnić ostrzeżenia umieszczone na naklejkach wewnątrz pojazdu oraz na foteliku dziecięcym.

**⚠ OSTRZEŻENIE** Ryzyko obrażeń lub zagrożenie życia w przypadku nieprawidłowo zamontowanego fotelika dziecięcego

Nieprawidłowo zamocowany fotelik dziecięcy nie chroni w przewidziany sposób również w sytuacji, gdy jest zamontowany na zalecanym miejscu w pojeździe.

W razie wypadku, hamowania lub nagłej zmiany kierunku jazdy dziecko nie będzie prawidłowo zabezpieczone.

- ▶ Należy bezwzględnie przestrzegać instrukcji montażu dołączonej przez producenta fotelika dziecięcego oraz zakresu zastosowania.

- ▶ Zapewnić, aby podstawa fotelika dziecięcego zawsze ściśle przylegała do powierzchni fotela pasażera.
- ▶ Pod lub za fotelikiem dziecięcym nie należy umieszczać żadnych przedmiotów, np. poduszek.
- ▶ Fotelik dziecięcy używać wyłącznie z oryginalnym obiciem.
- ▶ Uszkodzone obicie wymieniać tylko na oryginalne.

**⚠ OSTRZEŻENIE** Ryzyko obrażeń lub zagrożenie życia z powodu niezabezpieczenia fotelików dziecięcych- w pojeździe

W razie wypadku, hamowania lub nagłej zmiany kierunku jazdy nieprawidłowo zamontowany lub niewłaściwie zabezpieczony fotelik dziecięcy może się obluźwiać.

Wyrzucony przez siłę odśrodkową fotelik może uderzyć pasażerów pojazdu.

- ▶ Również nieużywany fotelik dziecięcy musi być zawsze prawidłowo zamontowany.
- ▶ Należy bezwzględnie przestrzegać instrukcji montażu dołączonej przez producenta fotelika dziecięcego.

**⚠ OSTRZEŻENIE** Ryzyko obrażeń lub zagrożenie życia w przypadku używania uszkodzonego fotelika dziecięcego

Uszkodzony lub poddany silnemu obciążeniu podczas wypadku fotelik dziecięcy i system jego mocowania nie chroni w przewidziany sposób.

W razie wypadku, hamowania lub nagłej zmiany kierunku jazdy dziecko nie będzie prawidłowo zabezpieczone.

- ▶ Uszkodzony lub poddany silnemu obciążeniu podczas wypadku fotelik dziecięcy należy niezwłocznie wymienić.
- ▶ Przed zamontowaniem nowego fotelika dziecięcego zlecić sprawdzenie systemu mocowania fotelika w fachowym serwisie.

- ① Do czyszczenia fotelików dziecięcych zalecanych przez Mercedes-Benz należy stosować środki czyszczące Mercedes-Benz. Szczegółowe informacje są dostępne w fachowych serwisach.

Prosimy również o przestrzeganie następujących wskazówek:

- W przypadku montowania fotelika dziecięcego na fotelu pasażera z przodu wskazówek dotyczących fotelików dziecięcych na fotelu pasażera z przodu (→ strona 39).
- Wskazówki dotyczące mocowania zalecanych fotelików dziecięcych (→ strona 40)
- Wskazówki dotyczące zalecanych fotelików dziecięcych (→ strona 42)
- Wskazówki dotyczące pasa bezpieczeństwa (→ strona 31).
- Wskazówki dotyczące właściwego wykorzystania pasa bezpieczeństwa (→ strona 32).

### Montowanie systemu przytrzymującego dziecko podczas kolizji za pomocą mocowania fotelika dziecięcego ISOFIX na siedzeniu tylnym

#### Wskazówki dotyczące mocowań fotelika dziecięcego ISOFIX

**▲ OSTRZEŻENIE** Niebezpieczeństwo odniesienia obrażeń lub śmierci po przekroczeniu dopuszczalnej masy całkowitej dziecka i systemu przytrzymującego dziecko podczas kolizji

W przypadku systemów wspomaganie bezpieczeństwa dzieci ISOFIX, w których dziecko jest zabezpieczone za pomocą zintegrowanego pasa bezpieczeństwa systemu przytrzymującego dziecko podczas kolizji, dopuszczalna masa całkowita dziecka i systemu wynosi 33 kg.

Jeśli dziecko i system przytrzymujący dziecko podczas kolizji ważą razem ponad 33 kg, system wspomaganie bezpieczeństwa dzieci ISOFIX ze zintegrowanym pasem bezpieczeństwa nie zapewni już dostatecznej ochrony. Mocowania fotelika dziecięcego ISOFIX mogą być przeciążone, a dziecko może nie być przytrzymywane np. w razie wypadku.

▶ Jeśli dziecko i system przytrzymujący dziecko podczas kolizji ważą razem ponad 33 kg, należy stosować wyłącznie system wspomaganie bezpieczeństwa dzieci ISOFIX, w którym dziecko jest zabezpieczone za pomocą pasa bezpieczeństwa pojazdu.

▶ System przytrzymujący dziecko podczas kolizji zabezpieczyć dodatkowo pasem Top Tether, jeśli jest taka możliwość.

Należy zawsze zapoznać się z informacjami dotyczącymi masy systemu przytrzymującego dziecko podczas kolizji:

- w instrukcji montażu i obsługi, dołączonej przez producenta stosowanego systemu przytrzymującego dziecko podczas kolizji
- na ewentualnej naklejce na systemie przytrzymującym dziecko podczas kolizji

Należy sprawdzać regularnie, czy nie jest przekroczona dopuszczalna masa całkowita dziecka i systemu przytrzymującego dziecko podczas kolizji.

Należy koniecznie przestrzegać zaleceń dotyczących zakresu stosowania i odpowiednich foteli do mocowania systemu przytrzymującego dziecko podczas kolizji oraz instrukcji montażu i obsługi, dołączonej przez producenta stosowanego systemu.

ISOFIX to znormalizowany system mocowania specjalnych systemów wspomaganie bezpieczeństwa. Systemy wspomaganie bezpieczeństwa dzieci ISOFIX są homologowane zgodnie z normą ECE R44.

W zaczepach mocujących ISOFIX mogą być montowane tylko takie systemy przytrzymujące dziecko podczas kolizji, które są zgodne z normą ECE R44.



Symbol mocowania systemu wspomaganie bezpieczeństwa dzieci ISOFIX



## Montaż mocowań fotelika dziecięcego ISOFIX

**⚠ OSTRZEŻENIE** Niebezpieczeństwo odniesienia obrażeń lub śmierci po przekroczeniu dopuszczalnej masy całkowitej dziecka i systemu przytrzymującego dziecko podczas kolizji

W przypadku systemów wspomagania bezpieczeństwa dzieci ISOFIX, w których dziecko jest zabezpieczone za pomocą zintegrowanego pasa bezpieczeństwa systemu przytrzymującego dziecko podczas kolizji, dopuszczalna masa całkowita dziecka i systemu wynosi 33 kg.

Jeśli dziecko i system przytrzymujący dziecko podczas kolizji ważą razem ponad 33 kg, system wspomagania bezpieczeństwa dzieci ISOFIX ze zintegrowanym pasem bezpieczeństwa nie zapewnia już dostatecznej ochrony. Mocowania fotelika dziecięcego ISOFIX mogą być przeciążone, a dziecko może nie być przytrzymywane np. w razie wypadku.

- ▶ Jeśli dziecko i system przytrzymujący dziecko podczas kolizji ważą razem ponad 33 kg, należy stosować wyłącznie system wspomagania bezpieczeństwa dzieci ISOFIX, w którym dziecko jest zabezpieczone za pomocą pasa bezpieczeństwa pojazdu.
- ▶ System przytrzymujący dziecko podczas kolizji zabezpieczyć dodatkowo pasem Top Tether, jeśli jest taka możliwość.

Należy zawsze przestrzegać danych dotyczących masy systemu przytrzymującego dziecko podczas kolizji:

- w instrukcji montażu i obsługi, dołączonej przez producenta stosowanego systemu przytrzymującego dziecko podczas kolizji
- na ewentualnej naklejce na systemie przytrzymującym dziecko podczas kolizji

Należy sprawdzać regularnie, czy nie jest przekroczona dopuszczalna masa całkowita dziecka i systemu przytrzymującego dziecko podczas kolizji.

Należy koniecznie przestrzegać zakresu użytkowania i uważać na przydatność foteli do zamocowania systemu przytrzymującego dziecko podczas kolizji, jak również instrukcji montażu i obsługi, dołączonej przez producenta stosowanego systemu.

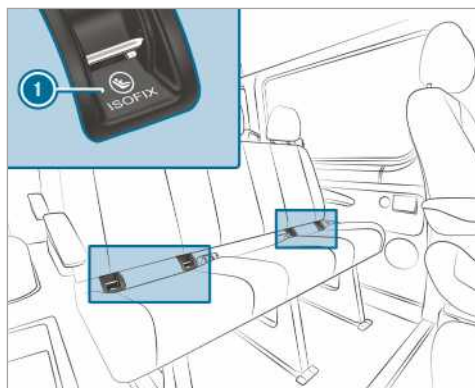

### 1 Zaczep mocujący ISOFIX

Przed rozpoczęciem jazdy koniecznie należy się upewnić, że system wspomagania bezpieczeństwa dzieci ISOFIX jest właściwie zamocowany w obu pokładowych jarzmach mocujących.

**! WSKAZÓWKA** Ryzyko uszkodzenia pasa bezpieczeństwa przy środkowym fotelu

Podczas montowania fotelika dziecięcego może dojść do uszkodzenia pasa bezpieczeństwa przy środkowym fotelu.

- ▶ Zapewnić, aby nie doszło do zakleszczenia pasa bezpieczeństwa.

▶ Zamocować system wspomagania bezpieczeństwa dzieci ISOFIX w obu pokładowych jarzmach mocujących.

## Mocowanie Top Tether

**⚠ OSTRZEŻENIE** Ryzyko obrażeń w wyniku nieprawidłowego zamocowania pasa Top Tether

Jeśli pas Top Tether zostanie nieprawidłowo zamocowany, np. na uchwycie w przestrzeni bagażowej, system przytrzymujący dziecko podczas kolizji nie będzie właściwie zamocowany.

Dlatego w razie wypadku nie może zapewnić właściwej ochrony.

- ▶ Zaczep Top Tether należy mocować wyłącznie na przeznaczonym do tego celu mocowaniu Top Tether.

Pas Top Tether może ograniczyć ryzyko obrażeń. Pas Top Tether umożliwia dodatkowe połączenie



między pojazdem a systemem przytrzymującym dziecko podczas kolizji zamocowanym za pomocą mocowania fotelika dziecięcego ISOFIX.

System przytrzymujący dziecko podczas kolizji musi być wyposażony w pas Top Tether.

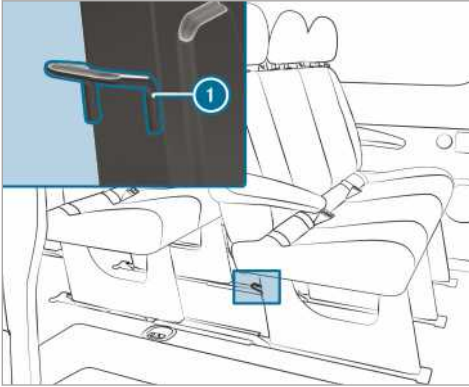

Mocowania Top Tether ① znajdują się z tyłu kanapy tylnej na nogach kanapy.

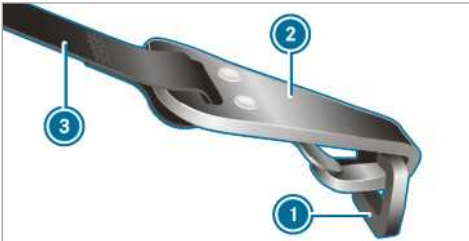

- ▶ W razie potrzeby wysunąć zagłówek do góry (→ strona 75).
- ▶ Zamontować system wspomaganie bezpieczeństwa dzieci ISOFIX z funkcją Top Tether. Należy przestrzegać instrukcji montażu dołączonej przez producenta systemu przytrzymującego dziecko podczas kolizji.
- ▶ Przeprowadzić pas Top Tether ③ pod zagłówkiem pomiędzy obydwooma drążkami.
- ▶ Założyć zaczep Top Tether ② na mocowanie Top Tether ①, nie skręcając przy tym pasa.
- ▶ Napiąć pas Top Tether ③. Należy przestrzegać instrukcji montażu dołączonej przez producenta systemu przytrzymującego dziecko podczas kolizji.
- ▶ W razie potrzeby przesunąć zagłówek w dół (→ strona 75). Należy przy tym zwrócić uwagę, aby przebieg pasa Top Tether ③ pozostawał niezakłócony.

## Foteliki dziecięce na fotelu pasażera z przodu

### Wskazówki dotyczące fotelików dziecięcych na fotelu pasażera

Statystyki wypadków pokazują, że dzieci zabezpieczone na fotelach tylnych są bezpieczniejsze niż dzieci zabezpieczone na fotelach przednich. W związku z tym producent pojazdów Mercedes-Benz pilnie zaleca montowanie fotelika dziecięcego na fotelu tylnym.



Wskazówka ostrzegawcza na osłonie przeciwsłonecznej po stronie pasażera

**NIGDY** nie stosować fotelika dziecięcego, skierowanego tyłem do kierunku jazdy, na fotelu z AKTYWNA PRZEDNIĄ PODUSZKĄ POWIETRZNĄ. Może to prowadzić do ŚMIERCI LUB CIĘŻKICH OBRAŻEŃ u dzieci.

Należy koniecznie przestrzegać wskazówek dotyczących bezpiecznego przewożenia dzieci (→ strona 35).

### Wskazówki dotyczące fotelików dziecięcych, montowanych tyłem do kierunku jazdy



Naklejka widoczna w przypadku otwartych drzwi pasażera z przodu

Poduszka powietrzna pasażera nie może zostać wyłączona. Można to rozpoznać po specjalnej naklejce po stronie pasażera z boku kokpitu. Nie należy nigdy montować fotelika dziecięcego, przeznaczanego do montażu tyłem do kierunku jazdy, na fotelu pasażera z przodu, lecz zawsze na odpowiednim fotelu tylnym.

### Wskazówki dotyczące fotelików dziecięcych, przeznaczonych do montażu przodem do kierunku jazdy, na fotelu pasażera

W przypadku stosowania fotelików dziecięcych na fotelu pasażera z przodu należy koniecznie przestrzegać następujących zasad:

- Przesunąć fotel pasażera maksymalnie do tyłu. W przypadku foteli z regulacją wysokości ustawić fotel dodatkowo w najwyższym położeniu.
- Ustawić oparcie fotela w pozycji zbliżonej do pionowej.
- Wsunąć całkowicie element regulacji głębokości siedziska.
- Podstawa fotelika dziecięcego musi przylegać całkowicie do siedziska fotela pasażera z przodu.
- Oparcie fotelika dziecięcego, montowanego przodem do kierunku jazdy, musi przylegać możliwie jak najbardziej płasko do oparcia fotela pasażera. Fotelik dziecięcy nie może uderzać o dach ani być obciążony przez zagłówek.
- Dostosować odpowiednio nachylenie oparcia fotela i w razie potrzeby ustawienie zagłówka.
- Ustawić nachylenie siedziska fotela tak, aby przednia krawędź siedziska fotela znajdowała się w najwyższym położeniu, a tylna krawędź siedziska fotela w najniższym położeniu.
- Zwracać stale uwagę na prawidłowy przebieg pasa bezpieczeństwa od wylotu pasa bezpieczeństwa do prowadnicy pasa bezpieczeństwa w foteliku dziecięcym. Taśma pasa bezpieczeństwa musi przebiegać od wylotu pasa bezpieczeństwa do przodu i do dołu.
- Jeśli to konieczne, ustawić odpowiednio wylot pasa bezpieczeństwa i fotel pasażera z przodu.
- Nigdy nie kłaść żadnych przedmiotów, np. poduszki, pod lub za fotelikiem dziecięcym.

Przestrzegać koniecznie instrukcji montażu i obsługi, dołączonej przez producenta stosowanego fotelika dziecięcego, oraz wskazówek dotyczących mocowania odpowiednich fotelików dziecięcych (→ strona 40).

### Miejsca zalecane do mocowania fotelików dziecięcych

#### Wskazówki dotyczące mocowania zalecanych fotelików dziecięcych

W pojeździe mogą być stosowane tylko foteliki dziecięce, dopuszczone zgodnie z normą UNECE UN-R44.

Przykładowa naklejka z atestem na foteliku dziecięcym:

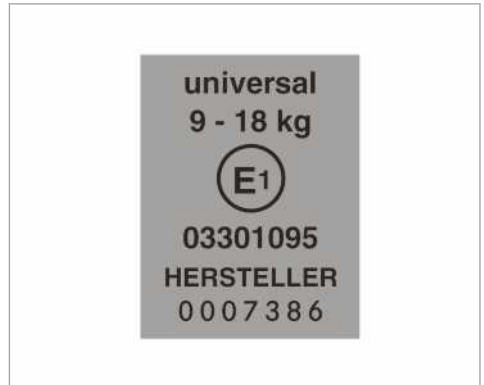

Naklejka na foteliku dziecięcym zgodnym z normą UN-R44

Zgodnie z tabelą zawierającą fotele odpowiednie do montażu fotelików dziecięcych, foteliki dziecięce ISOFIX kategorii „Universal“ można montować na fotelach oznaczonych w tabeli skrótami U, UF lub IUF.

Semiuniwersalne foteliki dziecięce są oznaczone napisem „semi-universal“ na naklejce z atestem. należy je stosować jedynie wtedy, gdy producent fotelika wykazuje markę/typ pojazdu i odpowiednie miejsce montażu w zestawieniu.

#### Wskazówki dotyczące odpowiednich foteli do montażu fotelików dziecięcych mocowanych za pomocą pasa bezpieczeństwa

Prosimy o przestrzeganie następujących wskazówek:

- **Przy korzystaniu z torby dla niemowląt grupa 0/0+ i skierowanego tyłem do kierunku jazdy fotelika dziecięcego na fotelu tylnym:** Ustawić fotel kierowcy/pasażera tak, aby nie dotykał torby/fotelika dziecięcego.
- **W przypadku korzystania ze skierowanego przodem do kierunku jazdy fotelika dziecięcego grupy I:** Oparcie fotelika dziecię-

cego musi przylegać możliwie jak najbardziej płasko do oparcia fotela pojazdu.

- W przypadku określonych fotelików dziecięcych grup wagowych II lub III możliwość ustawienia maksymalnej wysokości może być ograniczona, np. z uwagi na ryzyko uderzania o dach.
- upewnić się, że nogi dziecka nie dotykają fotela przedniego. W razie potrzeby przesunąć przedni fotel nieco do przodu.
- Fotelik dziecięcy nie może uderzać o dach lub być obciążony zagłówkiem. Ustawić odpowiednio zagłówki.
- Przestrzegać instrukcji montażu dołączonej przez producenta fotelika dziecięcego.

Opis tabeli:

- X Nieodpowiednie dla dzieci w tej grupie wagowej
- U Odpowiednie dla fotelików dziecięcych kategorii „Universal“ do stosowania w tej grupie wagowej
- UF Odpowiednie dla fotelików dziecięcych kategorii „Universal“, skierowanych przodem do kierunku jazdy, w tej grupie wagowej
- L Odpowiednie do montażu semiuniwersalnych fotelików mieszczonych w tabeli "Zalecane foteliki dziecięce" lub jeśli producent fotelika wykazuje markę/typ pojazdu i odpowiednie miejsce montażu w zestawieniu.

### Przedni fotel pasażera

Grupa wagowa	Fotel pasażera (z poduszką powietrzną pasażera) <sup>1</sup>	Fotel pasażera (bez poduszki powietrznej pasażera) <sup>1</sup>	Fotel pojedynczy
<b>Grupa 0:</b> do 10 kg	X	U	X
<b>Grupa 0+:</b> do 13 kg	X	U	X
<b>Grupa I:</b> od 9 kg do 18 kg	UF	U	X
<b>Grupa II:</b> od 15 kg do 25 kg	UF	U	X
<b>Grupa III:</b> od 22 do 36 kg	UF	U	X

<sup>1</sup> Przesunąć fotel pasażera z przodu maksymalnie do tyłu i ustawić w najwyższym położeniu.

### Kanapa pasażera z przodu

Grupa wagowa	Fotel zewnętrzny (z poduszką powietrzną pasażera)	Fotel zewnętrzny (bez poduszki powietrznej pasażera)	Fotel środkowy
<b>Grupa 0:</b> do 10 kg	X	U	X
<b>Grupa 0+:</b> do 13 kg	X	U	X
<b>Grupa I:</b> od 9 kg do 18 kg	UF	U	X
<b>Grupa II:</b> od 15 kg do 25 kg	UF	U	X
<b>Grupa III:</b> od 22 do 36 kg	UF	U	X

## Kanapa tylna

Grupa wagowa	Kanapa tylna (kabina podwójna)	Kanapa tylna (Standard/Komfort)
<b>Grupa 0:</b> do 10 kg	U	U
<b>Grupa 0+:</b> do 13 kg	U	U
<b>Grupa I:</b> od 9 kg do 18 kg	U	U
<b>Grupa II:</b> od 15 kg do 25 kg	U	U
<b>Grupa III:</b> od 22 do 36 kg	U	U

## Wskazówki dotyczące zalecanych fotelików dziecięcych

### Zalecane foteliki dziecięce do mocowania za pomocą pasa bezpieczeństwa siedzenia pojazdu

Grupy wagowe	Producent	Typ	Numer atestu (E1 ...)	Numer katalogowy (A 000 ...) z kodem koloru 9H95
<b>Grupa 0:</b> do 10 kg do ok. 6 miesięcy	Britax Römer	BABY SAFE plus II	04 301 146	970 13 02
<b>Grupa 0+:</b> do 13 kg do ok. 15 miesięcy	Britax Römer	BABY SAFE plus II	04 301 146	970 13 02
<b>Grupa I:</b> 9 do 18 kg od ok. 9 miesięcy do 4 lat	Britax Römer	DUO plus	04 301 133	970 17 02
<b>Grupa II/III:</b> 15 do 36 kg od ok. 4 do 12 lat	Britax Römer	KIDFIX	04 301 198	970 20 02
	Britax Römer	KIDFIX XP	04 301 304	970 23 02

- i** Szczegółowych informacji na temat odpowiednich fotelików dziecięcych udzielają wszystkie ASO Mercedes-Benz.

### Zabezpieczenie/odbezpieczenie zabezpieczenia drzwi przed dziećmi

**▲ OSTRZEŻENIE** Ryzyko wypadku- i obrażeń na skutek pozostawienia dzieci bez opieki w pojeździe

Pozostawione w pojeździe bez opieki dzieci mogą doprowadzić do tego, że pojazd ruszy, np. na skutek:

- zwolnić hamulec postojowy

- przełączyć automatyczną skrzynię biegów z położenia parkingowego **P** w inne lub mechanicznej skrzyni biegów w położenie neutralne
- uruchomić silnik

Ponadto dzieci mogą obsługiwać wyposażenie pojazdu i się zakleszczyć.

- ▶ Nigdy nie należy pozostawiać dzieci w pojeździe bez opieki.
- ▶ Opuszczając pojazd, należy zawsze zabrać ze sobą kluczyk i zablokować pojazd.

**⚠ OSTRZEŻENIE** Niebezpieczeństwo utraty życia na skutek oddziaływania bardzo wysokiej lub niskiej temperatury w pojeździe

Jeśli osoby znajdujące się w pojeździe –, szczególnie dzieci –, są narażone przez dłuższy czas na działanie wysokich- lub niskich temperatur, istnieje ryzyko obrażeń, a nawet zagrożenie życia!

- ▶ Nie pozostawiać nikogo – szczególnie dzieci – bez opieki lub nadzoru w pojeździe.
- ▶ Nigdy nie należy pozostawiać zwierząt bez opieki w pojeździe.

**⚠ OSTRZEŻENIE** Niebezpieczeństwo wypadku i obrażeń na skutek pozostawienia dzieci bez opieki w pojeździe

Dzieci mogą:

- otworzyć drzwi, stwarzając zagrożenie dla innych osób lub uczestników ruchu drogowego.
- wysiąść z pojazdu i wpaść pod przejeżdżające pojazdy.
- obsługiwać elementy wyposażenia pojazdu i np. zakleszczyć się.
- ▶ Jeśli pojazdem podróżują dzieci, zalecamy uruchomić dostępne zabezpieczenia przed dziećmi.
- ▶ Nigdy nie należy pozostawiać dzieci bez opieki w pojeździe.
- ▶ Opuszczając pojazd należy zawsze zabrać ze sobą kluczyk i zablokować pojazd.

Zabezpieczenie przed dziećmi jest w następujących drzwiach:

- drzwi przesuwne
- drzwi tylne kabiny podwójnej

Zabezpieczenie przed dziećmi zabezpiecza wszystkie drzwi oddzielnie. Nie można ich już otworzyć od wewnątrz (wyjątek elektryczne drzwi przesuwne). Jeśli zamki pojazdu są odblokowane, drzwi mogą zostać otwarte z zewnątrz.

W przypadku zabezpieczonych elektrycznych drzwi przesuwanych zablokowane są tylko elementy obsługi drzwi przesuwanych z tyłu. Elektryczne drzwi przesuwne mogą zostać w każdej chwili otwarte za pomocą przycisku na konsoli środkowej (→ strona 51).

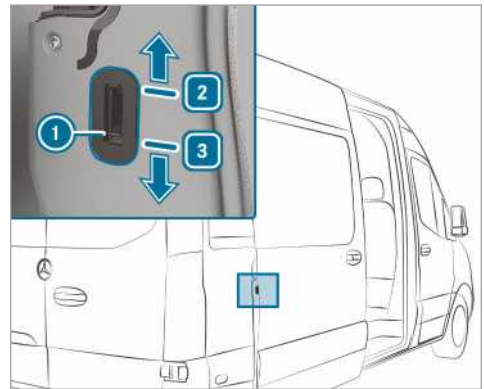

Przykład zabezpieczenia przed dziećmi drzwi przesuwanych

- ▶ Przesunąć zasuwkę zabezpieczenia przed dziećmi **1** w położenie **2** (zabezpieczenie) lub **3** (odbezpieczenie).
- ▶ Następnie sprawdzić działanie zabezpieczenia przed dziećmi.

### Wskazówki dotyczące zwierząt domowych w pojeździe

**⚠ OSTRZEŻENIE** Niebezpieczeństwo wypadku i obrażeń na skutek niezabezpieczenia lub pozostawienia zwierząt w pojeździe

W przypadku pozostawienia zwierząt bez opieki lub nadzoru w pojeździe, mogą np. nacisnąć przyciski lub przełączniki.

W wyniku tego zwierzęta mogą:

- aktywować elementy wyposażenia pojazdu i np. zakleszczyć się.
- włączyć- lub wyłączyć systemy i w wyniku tego stworzyć zagrożenie dla innych uczestników.

Poza tym niezabezpieczone zwierzęta w razie wypadku lub gwałtownych manewrów- oraz hamowania mogą przemieszczać się w pojeździe i doprowadzić w wyniku tego do obrażeń pasażerów.

- ▶ Nigdy nie należy pozostawiać zwierząt bez opieki w pojeździe.
- ▶ Zwierzęta należy zawsze prawidłowo zabezpieczać podczas jazdy, np. w odpowiednim transporterze.

## Kluczyk

### Wskazówki dotyczące połączenia radiowego kluczyka

**⚠ NIEBEZPIECZEŃSTWO** W przypadku przycisku Start-Stop istnieje zagrożenie życia dla osób korzystających z medycznych urządzeń na skutek oddziaływania promieniowania elektromagnetycznego.

Osoby korzystające z medycznych urządzeń, jak np. rozrusznik serca lub defibrylator:

Podczas korzystania z funkcji Start-Stop nawiązywane jest połączenie radiowe pomiędzy kluczykiem a pojazdem.

Promieniowanie elektromagnetyczne może zakłócić funkcjonowanie urządzenia medycznego.

▶ Przed rozpoczęciem użytkowania pojazdu koniecznie należy uzyskać informację od lekarza lub producenta urządzenia medycznego na temat ewentualnego oddziaływania promieniowania danego systemu.

### Zakres wykrywalności anteny funkcji KEY-LESS-START

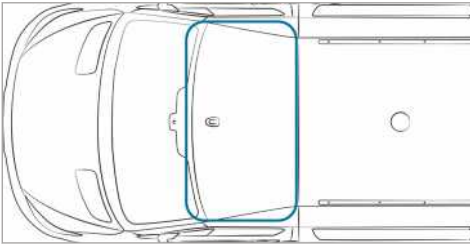

### Przegląd funkcji kluczyka

**⚠ OSTRZEŻENIE** Ryzyko wypadku- i obrażeń na skutek pozostawienia dzieci bez opieki w pojeździe

W przypadku pozostawienia dzieci bez opieki w pojeździe mogą one:

- otworzyć drzwi, stwarzając zagrożenie dla innych osób lub uczestników ruchu drogowego.
- wysiąść z pojazdu i wpaść pod przejeżdżające pojazdy.

- obsługiwać elementy wyposażenia pojazdu i np. zakleszczyć się.

Ponadto dzieci mogą wprawić pojazd w ruch, np. w wyniku:

- zwolnienia hamulca postojowego
  - przełączenia automatycznej skrzyni biegów z położenia parkingowego **[P]** w inne lub mechanicznej skrzyni biegów w położenie neutralne
  - uruchomienia silnika
- ▶ Opuszczając pojazd należy zawsze zabrać ze sobą kluczyk i zablokować pojazd.
- ▶ Nie należy pozostawiać dzieci bez opieki i zwierząt bez nadzoru w pojeździe.
- ▶ Kluczyk przechowywać w miejscu niedostępnym dla dzieci.

**!** **WSKAZÓWKA** Ryzyko uszkodzenia kluczyka na skutek oddziaływania pól magnetycznych

▶ Kluczyk należy trzymać z dala od silnych pól magnetycznych.

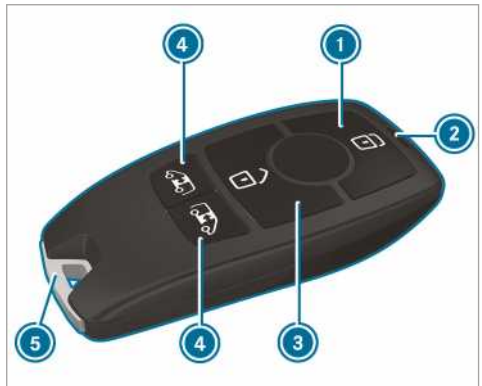

1. Blokowanie
2. Lampka kontrolna baterii
3. Odblokowanie
4. Odblokowanie przestrzeni bagażowej (drzwi przesuwne i drzwi tyłu nadwozia)/Odblokowanie oraz otwieranie/zamykanie elektrycznych drzwi przesuwnych
5. Kluczyk awaryjny



W przypadku ustawienia fabrycznego kluczyk blokuje i odblokuje centralnie następujące komponenty:

- drzwi kierowcy i pasażera
- drzwi przesuwne
- drzwi tyłu nadwozia

Jeżeli w ciągu około 40 sekund po odblokowaniu pojazd nie zostanie otworzony:

- pojazd zostanie ponownie zablokowany
- następuje ponowna aktywacja zabezpieczenia przeciwkradzieżowego

Kluczyka nie należy przechowywać wraz z urządzeniami elektronicznymi lub metalowymi przedmiotami. Może to prowadzić do zakłócenia działania kluczyka.

**i** Jeżeli po naciśnięciu przycisku  lub  lampka kontrolna baterii nie świeci się, bateria jest rozładowana.

Wymienić baterię w kluczyku (→ strona 46).

### Włączanie lub wyłączenie akustycznego potwierdzenia zamknięcia zamków

System multimedialny:

  **Ustawienia**  **Pojazd**



 Włączyć lub wyłączyć **Akust. potw. blok..**

### Zmiana ustawień odblokowania

Możliwe funkcje odblokowania kluczyka:

- Centralne odblokowanie
- Odblokowanie drzwi kierowcy i pasażera (furgon)
- Odblokowanie drzwi kierowcy (kombi, skrzynia ładunkowa)

#### **Przełączanie pomiędzy ustawieniami:**



Około sześciu sekund naciskać równocześnie przyciski  oraz , aż lampka kontrolna baterii migie dwukrotnie.

W przypadku wybranej funkcji odblokowania drzwi kierowcy lub drzwi pasażera:

- Drugie naciśnięcie przycisku  odblokuje centralnie pojazd.

### Redukowanie zużycia prądu kluczyka

Jeśli pojazd lub kluczyk nie jest używany przez dłuższy czas, można wyłączyć funkcję KEYLESS-START kluczyka.



 **Wyłączanie:** Nacisnąć przycisk  na kluczyku dwa razy krótko po sobie. Lampka kontrolna baterii w kluczyku zaświeca się dwa razy na krótko i raz na dłużej.

 **Włączanie:** Nacisnąć dowolny przycisk na kluczyku.

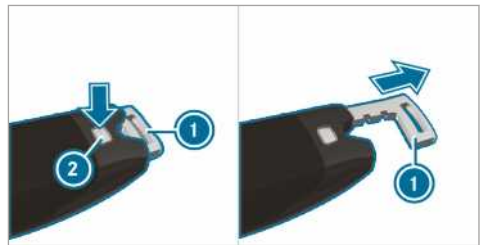

Podczas uruchamiania pojazdu za pomocą kluczyka w schowku w konsoli funkcje kluczyka są automatycznie włączone.



### Wymowanie/wkładanie kluczyka awaryjnego





 **Wymowanie:** Nacisnąć przycisk odblokowania .

Kluczyk awaryjny  jest lekko wysuwany.

 Wysunąć całkowicie kluczyk awaryjny .

 **Wkładanie:** Nacisnąć przycisk odblokowania .

 Wsunąć całkowicie kluczyk awaryjny , aż do zablokowania.

### Wymiana baterii w kluczyku

**⚠ NIEBEZPIECZEŃSTWO** Ryzyko ciężkiego uszczerbku na zdrowiu w przypadku połknięcia baterii

Baterie zawierają toksyczne i żrące związki. Połknięcie baterii może doprowadzić do poważnego uszczerbku na zdrowiu.

Istnieje zagrożenie życia!

 Baterie przechowywać w miejscu niedostępnym dla dzieci.

 W przypadku połknięcia baterii niezwłocznie skorzystać z pomocy lekarskiej.





**OCHRONA ŚRODOWISKA** Ryzyko zanieczyszczenia środowiska na skutek nie właściwej utylizacji baterii



Baterie zawierają szkodliwe związki. Baterii nie wolno wyrzucać do śmieci razem z odpadami domowymi.



Baterie należy utylizować w sposób nieszkodliwy dla środowiska. Rozładowane baterie należy przekazać fachowemu serwisowi lub oddać w punkcie zbiórki zużytych baterii.

### Warunki

- Potrzebna jest jedna bateria 3-V typu CR 2032.

Producent samochodów Mercedes-Benz zaleca wymianę baterii w fachowym serwisie.

- ▶ Wyjąć kluczyk awaryjny (→ strona 46).



Rysunek poglądowy

- ▶ Wcisnąć przycisk odblokowania ② do oporu i przesunąć pokrywę ① do przodu.
- ▶ Wysunąć przegródkę ③ i wyjąć rozładowaną baterię.
- ▶ Włożyć nową baterię w przegródkę ③ zgodnie z oznaczeniem bieguna dodatniego w przegródce i na baterii.
- ▶ Wsunąć przegródkę ③.
- ▶ Założyć pokrywę ① i zatrasnąć.
- ▶ Wsunąć kluczyk awaryjny tak, aby został zatrzasknięty (→ strona 46).

### Problemy z kluczykiem

Problem	Możliwa przyczyna/ skutek i ▶ rozwiązanie
Nie można zablokować lub odblokować pojazdu.	<p>Możliwe przyczyny:</p> <ul style="list-style-type: none"> <li>• Bateria w kluczyku jest słaba lub rozładowana.</li> <li>• Zakłócenie z powodu silnego źródła sygnałów radiowych.</li> <li>• Kluczyk jest uszkodzony.</li> </ul> <ul style="list-style-type: none"> <li>▶ Za pomocą lampki kontrolnej baterii sprawdzić baterię i w razie potrzeby ją wymienić (→ strona 46).</li> <li>▶ Do odblokowania/blokowania użyć kluczyka awaryjnego (→ strona 46).</li> <li>▶ Zlecić sprawdzenie kluczyka w fachowym serwisie.</li> </ul>
Kluczyk został zgubiony.	<ul style="list-style-type: none"> <li>▶ Zlecić zablokowanie kluczyka w fachowym serwisie.</li> <li>▶ W razie potrzeby zlecić wymianę zamka mechanicznego.</li> </ul>

### Drzwi

#### Wskazówki dotyczące dodatkowego zabezpieczenia drzwi

Dodatkowe zabezpieczenie drzwi jest dostępne tylko w pojazdach na rynek Wielkiej Brytanii.



**OSTRZEŻENIE** Zagrożenie dla osób przebywających we wnętrzu po uruchomieniu dodatkowego zabezpieczenia drzwi

Gdy dodatkowe zabezpieczenie drzwi jest aktywne, nie ma możliwości otworzenia drzwi od wewnątrz.

Osoby znajdujące się we wnętrzu nie mogą wtedy wyjść z pojazdu, również sytuacji zagrożenia.

- ▶ Nigdy nie pozostawiać nikogo we wnętrzu bez opieki, szczególnie dzieci, osób starszych i zdanych na pomoc innych.
- ▶ Nie uruchamiać dodatkowego zabezpieczenia drzwi, gdy ktoś pozostaje w pojeździe.

Dodatkowe zabezpieczenie drzwi jest automatycznie włączane:

- po zablokowaniu za pomocą kluczyka

Dodatkowe zabezpieczenie drzwi można wyłączyć, wyłączając zabezpieczenie wnętrza (→ strona 64).

- ⓘ W pojazdach bez zabezpieczenia wnętrza dodatkowe zabezpieczenie drzwi nie działa.

### Odblokowanie i otwieranie drzwi od wewnątrz

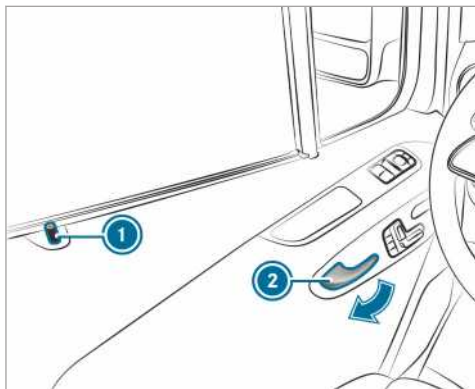

**Tylko w Wielkiej Brytanii:** Należy przestrzegać wskazówek dotyczących dodatkowego zabezpieczenia drzwi (→ strona 47).

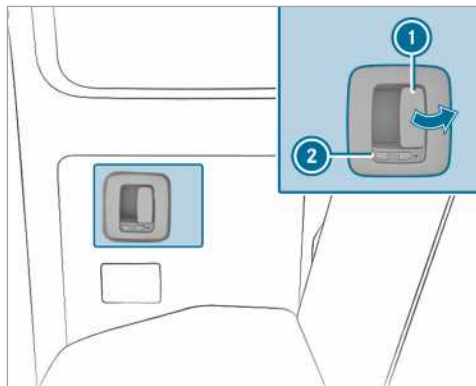

- ▶ **Odblokowanie i otwieranie drzwi przednich:** Pociągnąć za klamkę drzwi ②. Podczas odblokowania drzwi trzpień zabezpieczający ① wysuwa się do góry.
- ▶ Otworzyć drzwi.



Symbol  wskazuje, że drzwi tylne są odblokowane.

- ▶ **Odblokowanie i otwieranie drzwi tylnych:** Pociągnąć dźwignię otwierającą ① i otworzyć drzwi. Przy odblokowywaniu drzwi rygiel ② przesuwa się do przodu. Symbol  jest widoczny.
- ▶ **Zamykanie:** Dociągnąć drzwi tylne za klamkę.
- ▶ **Blokowanie:** Przesunąć rygiel ② do tyłu. Symbol  jest widoczny.

### Centralne odblokowanie drzwi od wewnątrz

**⚠ OSTRZEŻENIE** Ryzyko wypadku i obrażeń na skutek pozostawienia dzieci bez opieki w pojeździe

W przypadku pozostawienia dzieci bez opieki w pojeździe mogą one:

- otworzyć drzwi, stwarzając zagrożenie dla innych osób lub uczestników ruchu drogowego.
- wysiąść z pojazdu i wpaść pod przejeżdżające pojazdy.
- obsługiwać elementy wyposażenia pojazdu i np. zakleszczyć się.

Ponadto dzieci mogą wprawić pojazd w ruch, np. w wyniku:

- zwolnienia hamulca postojowego
- przełączenia automatycznej skrzyni biegów z położenia parkingowego **P** w inne

lub mechanicznej skrzyni biegów w położeniu neutralne

- uruchomienia silnika
- ▶ Opuszczając pojazd należy zawsze zabrać ze sobą kluczyki i zablokować pojazd.
- ▶ Nie należy pozostawiać dzieci bez opieki i zwierząt bez nadzoru w pojeździe.
- ▶ Kluczyki przechowywać w miejscu niedostępnym dla dzieci.

**⚠ OSTRZEŻENIE** Niebezpieczeństwo utraty życia na skutek oddziaływania bardzo wysokiej lub niskiej temperatury w pojeździe

Jeśli osoby znajdujące się w pojeździe – szczególnie dzieci – są narażone przez dłuższy czas na działanie wysokich- lub niskich temperatur, istnieje ryzyko obrażeń, a nawet zagrożenie życia!

- ▶ Nie pozostawiać nikogo – szczególnie dzieci – bez opieki lub nadzoru w pojeździe.
- ▶ Nigdy nie należy pozostawiać zwierząt bez opieki w pojeździe.

### Manualne blokowanie i odblokowanie

Za pomocą przycisków zamka centralnego można blokować i odblokowywać od wewnątrz zamek centralny w pojeździe.

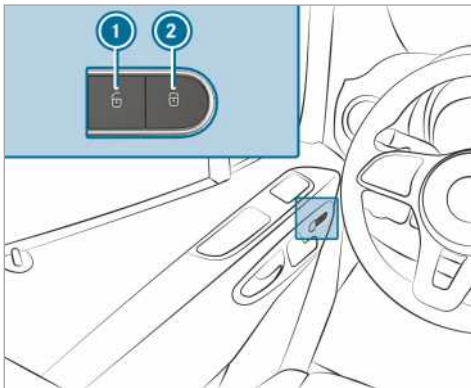

- ▶ **Blokowanie/odblokowywanie zamka centralnego w pojeździe:** Przy zamkniętych drzwiach nacisnąć przycisk ① (odblokowanie) lub ② (blokowanie).

### Włączanie/wyłączanie automatycznego blokowania

Jeśli zapłon jest włączony i pojazd porusza się z prędkością większą niż 15 km/h, zamki pojazdu blokują się automatycznie.

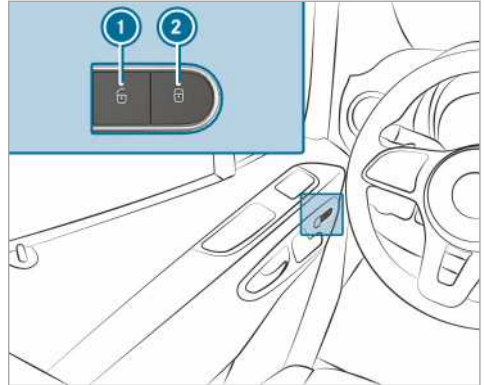

W przypadku włączonej funkcji istnieje ryzyko zablokowania drzwi:

- podczas holowania lub przesuwania pojazdu
- na stanowisku do kontroli hamulców
- ▶ Przy zamkniętych drzwiach włączyć zasilanie napięciem lub zapłon.
- ▶ **Włączanie:** Nacisnąć i przytrzymać przez ok. 5 sekund przycisk ②. Słychać sygnał dźwiękowy.
- ▶ **Wyłączanie:** Nacisnąć i przytrzymać przez ok. 5 sekund przycisk ①. Słychać sygnał dźwiękowy.

### Odblokowanie/blokowanie drzwi kierowcy za pomocą kluczyka awaryjnego

- ① Jeżeli pojazd ma być całkowicie zablokowany za pomocą kluczyka awaryjnego, przy otwartych drzwiach kierowcy należy najpierw nacisnąć przycisk blokowania od wewnątrz. Następnie zablokować drzwi kierowcy za pomocą kluczyka awaryjnego.

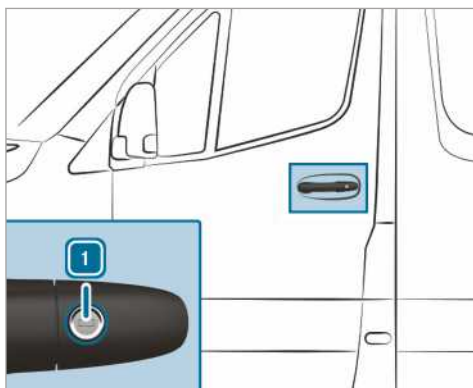

▶ **Odblokowanie:** Przekręcić kluczyk awaryjny w lewo w położenie 1.

▶ **Blokowanie:** Przekręcić kluczyk awaryjny w prawo w położenie 1.

ⓘ **Pojazdy z kierownicą z prawej strony:** Kluczyk awaryjny należy każdorazowo przekręcić w przeciwnym kierunku.

### Drzwi przesuwne

#### Otwieranie i zamykanie drzwi przesuwnych od zewnątrz

**⚠ OSTRZEŻENIE** Ryzyko zakleszczenia w wyniku niezablokowanych, otwartych drzwi przesuwnych

Jeżeli otwarte drzwi przesuwne nie są zablokowane, na zbiegu może dojść do ich samoczynnego przesuwania się.

W wyniku tego może dojść do zakleszczenia kierowcy lub innych osób.

▶ Należy zawsze upewnić się, że otwarte drzwi przesuwne są zablokowane. W tym celu odtworzyć do oporu drzwi przesuwne.

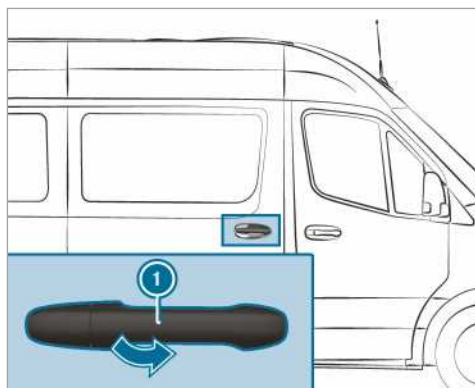

ⓘ Państwa pojazd może być wyposażony w długie drzwi przesuwne z położeniem pośrednim. Drzwi przesuwne można dodatkowo unieruchomić podczas otwierania i zamykania mniej więcej w połowie. Dzięki temu podczas wsiadania lub wysiadania nie trzeba zawsze otwierać drzwi do ogranicznika końcowego. W położeniu pośrednim drzwi przesuwne nie są zablokowane.

▶ **Otwieranie:** Pociągnąć za klamkę drzwi 1. Drzwi przesuwne otwierają się.

▶ Pociągnąć drzwi przesuwne za klamkę 1 do tyłu, aż do zablokowania.

▶ Skontrolować unieruchomienie drzwi przesuwnych.

▶ **Zamykanie:** Pociągnąć drzwi przesuwne za klamkę 1 energicznie do przodu, aż do ich zamknięcia.

#### Otwieranie i zamykanie drzwi przesuwnych od wewnątrz

**⚠ OSTRZEŻENIE** Ryzyko zakleszczenia w wyniku niezablokowanych, otwartych drzwi przesuwnych

Podczas otwierania drzwi przesuwnych inne osoby mogą zostać trafione drzwiami otwierającymi się do tyłu.

▶ Drzwi przesuwne otwierać tylko, gdy dopuszcza to sytuacja w ruchu drogowym.

#### Warunki

- Zabezpieczenie przed dziećmi jest wyłączone.

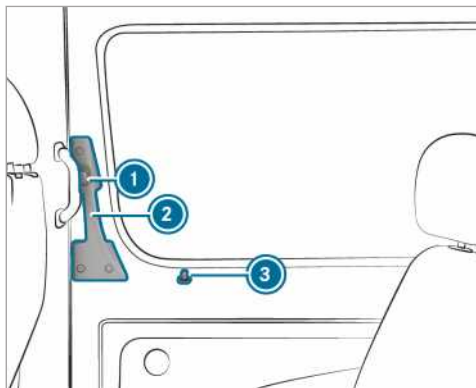

Jeżeli zablokowane drzwi przesuwne są otwierane, trzpień zabezpieczający ③ wysuwa się do góry. Wszystkie drzwi są odblokowane.

ⓘ Państwa pojazd może być wyposażony w długie drzwi przesuwne z położeniem pośrednim. Drzwi przesuwne można dodatkowo unieruchomić podczas otwierania i zamykania mniej więcej w połowie. Dzięki temu podczas wsiadania lub wysiadania nie trzeba zawsze otwierać drzwi do ogranicznika końcowego. W położeniu pośrednim drzwi przesuwne nie są zablokowane.

- ▶ **Otwieranie:** Nacisnąć przycisk ①.
- ▶ Pociągnąć drzwi przesuwne za klamkę ② do oporu do tyłu.
- ▶ Skontrolować unieruchomienie drzwi przesuwnych. Drzwi przesuwne muszą być zablokowane.
- ▶ **Zamykanie:** Nacisnąć przycisk ①.
- ▶ Przesunąć drzwi przesuwne za klamkę ② energicznie do przodu, aż do ich zamknięcia.

### Wskazówka dotycząca elektrycznego wspomaganie domykania

Jeżeli pojazd jest wyposażony w elektryczne wspomaganie domykania, podczas zamykania drzwi przesuwnych użytkownik może używać mniejszej siły.

### Elektryczne drzwi przesuwne Działanie elektrycznych drzwi przesuwnych

Państwa pojazd może być wyposażony w elektryczne drzwi przesuwne z lewej i/lub prawej strony.

Elektryczne drzwi przesuwne można obsługiwać za pomocą:

- przycisków drzwi przesuwnych na konsoli środkowej
- przycisku drzwi przesuwnych przy wejściu (słupek B)
- klamki (wewnętrznej lub zewnętrznej)
- kluczyka

Jeżeli elektryczne drzwi przesuwne blokują się podczas otwierania, przesuwają się o kilka centymetrów w przeciwnym kierunku i zatrzymują się.

Jeżeli drzwi przesuwne zablokują się podczas zamykania, otwierają się ponownie całkowicie.

W przypadku zagrożenia przegrzaniem silnika elektrycznego drzwi przesuwnych, np. w wyniku częstego otwierania i zamykania w krótkim czasie, drzwi przesuwne otwierają się całkowicie. Drzwi przesuwne są wówczas zablokowane. Po upływie ok. 30 sekund drzwi przesuwne można ponownie obsługiwać.

Po wystąpieniu usterki lub odłączeniu akumulatora można odłączyć drzwi za pomocą odblokowania od silnika elektrycznego. Następnie można otwierać lub zamykać drzwi ręcznie (→ strona 53).

### Otwieranie i zamykanie elektrycznych drzwi przesuwnych za pomocą przycisku

**▲ OSTRZEŻENIE** Ryzyko zakleszczenia w wyniku niezablokowanych, otwartych drzwi przesuwnych

Podczas otwierania drzwi przesuwnych inne osoby mogą zostać trafione drzwiami otwierającymi się do tyłu.

- ▶ Drzwi przesuwne otwierać tylko, gdy dopuszcza to sytuacja w ruchu drogowym.

**▲ OSTRZEŻENIE** Ryzyko obrażeń pomimo funkcji rozpoznawania przeszkód

Funkcja rozpoznawania przeszkód nie reaguje na miękkie, lekkie i cienkie objekty, np. małe palce. Palce lub inne części ciała mogą np. zostać dociśnięte do ramy drzwi. Funkcja rozpoznawania przeszkód nie może zapobiec zakleszczeniu w takich sytuacjach.

- ▶ Podczas zamykania oraz otwierania elektrycznych drzwi przesuwnych należy

upewnić się, że w obszarze ruchu drzwi nie znajdują się kończyny.

- ▶ Gdy ktoś zostanie zakleszczony, nacisnąć ponownie przycisk, aby zatrzymać drzwi przesuwne.

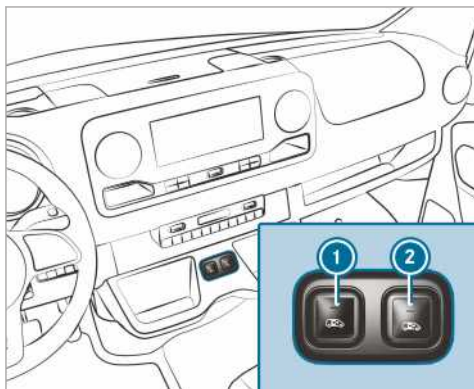

Przyciski drzwi przesuwnych na konsoli środkowej

- ① Otwieranie i zamykanie drzwi przesuwnych lewa strona pojazdu
- ② Otwieranie i zamykanie drzwi przesuwnych prawa strona pojazdu



Przycisk drzwi przesuwnych przy wejściu (słupek B)

W pojazdach ze ścianką oddzielającą przycisk ③ jest umieszczony na ściance oddzielającej obok wejścia, na wysokości klamki.

Tylko jeśli zabezpieczenie przed dziećmi jest wyłączone, można otworzyć drzwi przesuwne za pomocą przycisku ③.

- ▶ **Otwieranie:** Nacisnąć krótko przycisk ①, ② lub przycisk ③.  
Drzwi przesuwne otwierają się automatycznie.

Po otwarciu drzwi za pomocą przycisku ① lub ② słuchać dodatkowo 2 sygnały dźwiękowe.

Lampka kontrolna górna w przycisku ① lub ② miga i przycisk ③ miga.

Gdy drzwi przesuwne są całkowicie otwarte, górna lampka kontrolna w przycisku ① lub ② świeci się.

- ▶ **Zamykanie:** Nacisnąć krótko przycisk ①, ② lub przycisk ③.

Drzwi przesuwne zamykają się automatycznie.

Po zamknięciu drzwi za pomocą przycisku ① lub ② słuchać dodatkowo 2 sygnały dźwiękowe.



Lampka kontrolna górna w przycisku ① lub ② miga i przycisk ③ miga.



Gdy drzwi przesuwne są całkowicie zamknięte, górna lampka kontrolna w przycisku ① lub ② wyłącza się.



- ▶ **Kończenie trybu automatycznego:** Nacisnąć krótko przycisk ① lub ②.  
Drzwi przesuwne zatrzymują się.

- ⓘ Gdy tryb automatyczny zostanie zakończony w przypadku otwierania, drzwi zamykają się po ponownym naciśnięciu przycisku.
- ⓘ W przypadku niekorzystnych warunków eksploatacji, np. mrozu, oblodzenia lub silnego zabrudzenia, można przytrzymać wciśnięty dany przycisk. Elektryczne drzwi przesuwne są wtedy poruszane przy użyciu większej siły. Należy pamiętać, że w tym przypadku funkcja rozpoznawania przeszkód jest ustawiona z mniejszą czułością. W celu zatrzymania ruchu puścić przycisk.



### Otwieranie i zamykanie elektrycznych drzwi przesuwnych za pomocą kluczyka

- ▶ **Odblokowywanie:** Nacisnąć krótko przycisk  lub  na kluczyku.

- ▶ **Otwieranie:** Naciskać ponad 0,5 sekundy przycisk  lub  na kluczyku. Słychać dwa sygnały dźwiękowe i drzwi przesuwne otwierają się automatycznie.

- ▶ **Zamykanie:** Naciskać ponad 0,5 sekundy przycisk  lub  na kluczyku. Słychać dwa sygnały dźwiękowe i drzwi przesuwne zamykają się automatycznie.



- ▶ **Przerywanie trybu automatycznego:** Naciśnięcie krótko przycisk  lub  na kluczyku. Drzwi przesuwne zatrzymują się.





i Gdy tryb automatyczny zostanie zakończony w przypadku otwierania, drzwi zamykają się po ponownym naciśnięciu przycisku.

### Otwieranie i zamykanie elektrycznych drzwi przesuwnych za pomocą klamki

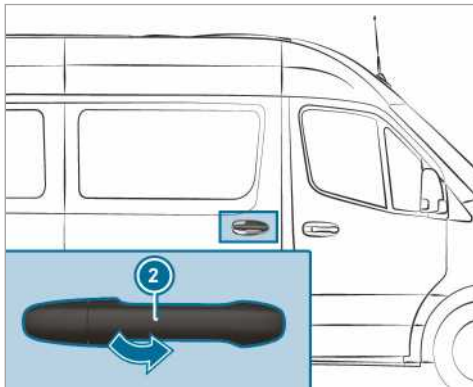
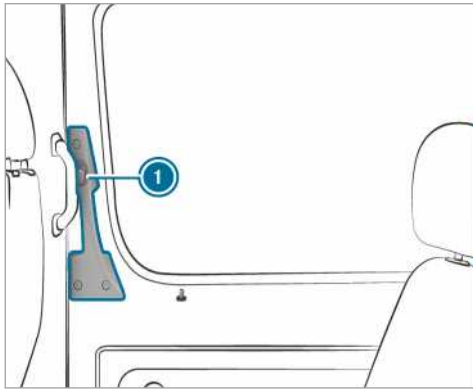
#### Warunki:

- Zabezpieczenie przed dziećmi jest wyłączone.





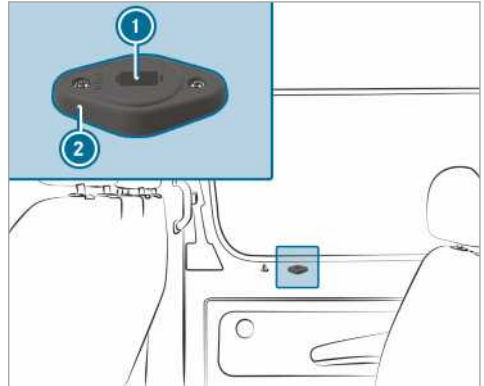

- ▶ Nacisnąć przycisk  lub pociągnąć klamkę zewnętrzną .
- ▶ Drzwi przesuwne otwierają się lub zamykają.
- ▶ Ponownie nacisnąć przycisk  lub pociągnąć klamkę zewnętrzną .
- ▶ Drzwi przesuwne zatrzymują się.

### Ręczne odblokowywanie elektrycznych drzwi przesuwnych



Po wystąpieniu usterki lub odłączeniu akumulatora można odłączyć drzwi przesuwne za pomocą odblokowania  od silnika elektrycznego. Następnie można manualnie otwierać/zamykać drzwi.

- ▶ **Pojazdy z pełną układziną drzwi przesuwnych:** Zdjąć osłonę z odblokowania .
- ▶ Otwieranie serwisowe jest dostępne.
- ▶ **Odłączenie drzwi przesuwnych od silnika elektrycznego:** Włożyć kluczyk w otwór  odblokowania  w położeniu „AUTO“.
- ▶ Przekręcić kluczyk o 180° zgodnie z ruchem wskazówek zegara. Oznaczenie położenia „MAN” jest ustawione.
- ▶ Otworzyć lub zamknąć drzwi przesuwne za zewnętrzną/wewnętrzną klamkę.
- ▶ **Podłączenie drzwi przesuwnych do silnika elektrycznego:** Włożyć kluczyk w otwór  odblokowania  w położeniu „MAN”.
- ▶ Przekręcić kluczyk o 180° przeciwnie do ruchu wskazówek zegara. Oznaczenie położenia „AUTO” jest ustawione.
- ▶ Wyregulować drzwi przesuwne (→ strona 54).

#### Jeśli usterki nie uda się usunąć

- ▶ Udać się do fachowego serwisu.

## Regulacja elektrycznych drzwi przesuwnych

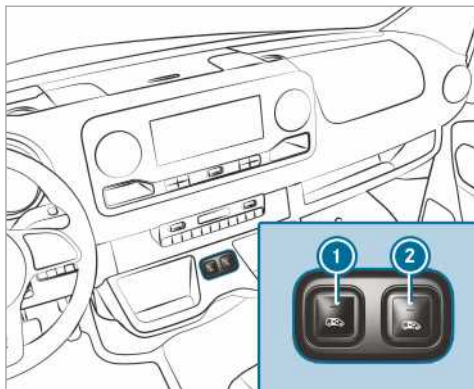

Przyciski drzwi przesuwnych na konsoli środkowej



Przycisk drzwi przesuwnych przy wejściu (słupek B)

Po zakłóceniu funkcji lub przywróceniu zasilania napięciem konieczne jest wyregulowanie drzwi przesuwnych.

▶ Jeśli drzwi przesuwne są otwarte: Naciskać przycisk ① lub ② na konsoli środkowej lub przycisk drzwi przesuwnych ③ w wejściu (słupek B), aż drzwi zostaną zamknięte.

lub

▶ Zamknąć drzwi przesuwne za pomocą klamki (→ strona 53).

▶ Następnie poprzez krótkie naciśnięcie przycisku ① lub ② na konsoli środkowej, przycisku drzwi przesuwnych ③ w wejściu (słupek B) lub za pomocą klamki (→ strona 53) otworzyć całkowicie drzwi przesuwne.

Drzwi przesuwne są gotowe do działania.

## Drzwi tyłu nadwozia

## Otwieranie i zamykanie drzwi tyłu nadwozia z zewnątrz

**⚠ OSTRZEŻENIE** Ryzyko wypadku- oraz obrażeń w wyniku otwierania drzwi tyłu nadwozia w trudnej sytuacji na drodze

W przypadku otwierania drzwi tyłu nadwozia:

- może dojść do zagrożenia innych osób lub uczestników ruchu drogowego.
- kierowca może zostać potrącony.

Ma to w szczególności miejsce, gdy drzwi tyłu nadwozia są otwarte bardziej niż 90 °.

- ▶ Drzwi tyłu nadwozia otwierać tylko, gdy dopuszcza to sytuacja w ruchu drogowym.
- ▶ Zawsze należy upewnić się, że drzwi tyłu nadwozia są prawidłowo zablokowane.

## Otwieranie prawych drzwi tyłu nadwozia

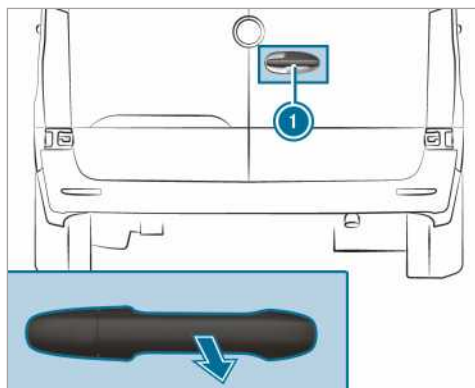

▶ Pociągnąć uchwyt ①.

▶ Drzwi tyłu nadwozia odchylić na bok, aż do zablokowania.



## Otwieranie lewych drzwi tyłu nadwozia

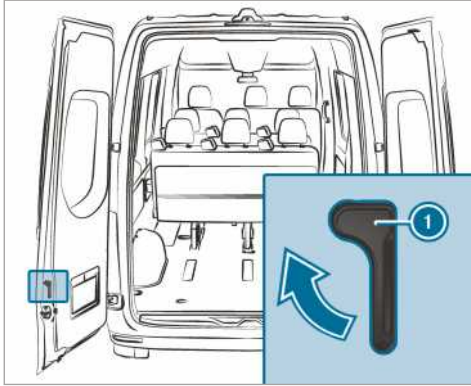

- ▶ Należy upewnić się, że prawe drzwi tyłu nadwozia są otwarte i zablokowane.
- ▶ Pociągnąć uchwyt odblokowania ① w kierunku strzałki.
- ▶ Drzwi tyłu nadwozia odchylić na bok, aż do zablokowania.

## Otwieranie drzwi tyłu nadwozia do ogranicznika końcowego

- ▶ Otworzyć drzwi tyłu nadwozia poza pierwszy punkt blokady (90°).
- ▶ Otworzyć drzwi tyłu nadwozia do ogranicznika końcowego. Drzwi tyłu nadwozia są utrzymywane w położeniu końcowym.



## Zamykanie drzwi tyłu nadwozia od zewnątrz

- ▶ Zamknąć energicznie lewe drzwi tyłu nadwozia od zewnątrz.
- ▶ Zamknąć energicznie prawe drzwi tyłu nadwozia od zewnątrz.

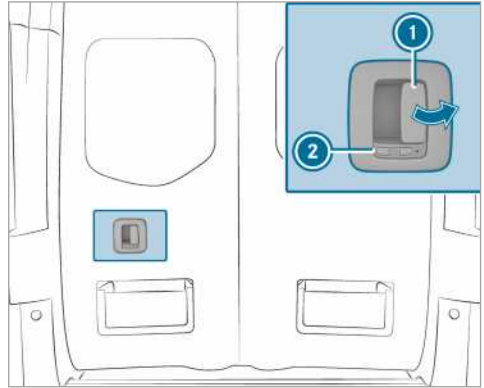
## Otwieranie i zamykanie drzwi tyłu nadwozia od wewnątrz



Symbol  wskazuje, że drzwi tyłu nadwozia są odblokowane.

- ▶ **Odblokowanie:** Przesunąć zasuwkę ② w lewo. Symbol  jest widoczny.
- ▶ **Otwieranie:** Pociągnąć dźwignię otwierającą ① i otworzyć drzwi tyłu nadwozia.
- ▶ Drzwi tyłu nadwozia odchylić na bok, aż do zablokowania.
- ▶ **Zamykanie:** Upewnić się, że lewe drzwi tyłu nadwozia są zamknięte.
- ▶ Dociągnąć energicznie prawe drzwi tyłu nadwozia za klamkę.
- ▶ **Blokowanie:** Przesunąć zasuwkę ② w prawo. Symbol  jest widoczny.

## Ścianka działowa – drzwi przesuwne

### Otwieranie i zamykanie drzwi przesuwnych ścianki działowej od strony kabiny kierowcy

**⚠ OSTRZEŻENIE** Niebezpieczeństwo zakleszczenia przez niezablokowane drzwi przesuwne ścianki działowej

Jeśli otwarte drzwi przesuwne ścianki działowej nie są zablokowane, mogą się samoczynnie poruszać podczas jazdy.

W związku z tym kierowca lub inne osoby mogą zostać w nich zakleszczone.

- ▶ Przed każdą jazdą zamknąć drzwi przesuwne ścianki działowej i upewnić się, że są zablokowane.

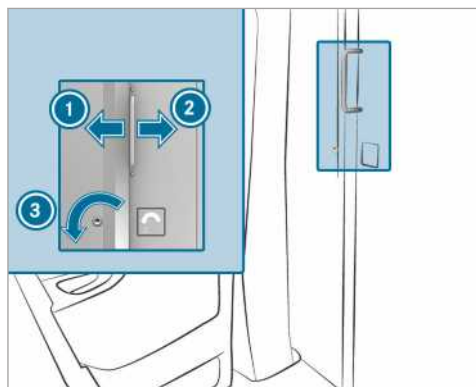

- ▶ **Otwieranie:** Obrócić kluczyk ③ w lewo. Drzwi przesuwne są otwarte.
- ▶ Przesunąć drzwi przesuwne do oporu w prawo ②.
- ▶ **Zamykanie:** Przesunąć drzwi przesuwne w lewo ① aż do zablokowania. Drzwi przesuwne można zablokować za pomocą kluczyka.

### Otwieranie i zamykanie drzwi przesuwnych ścianki działowej od strony przestrzeni bagażowej

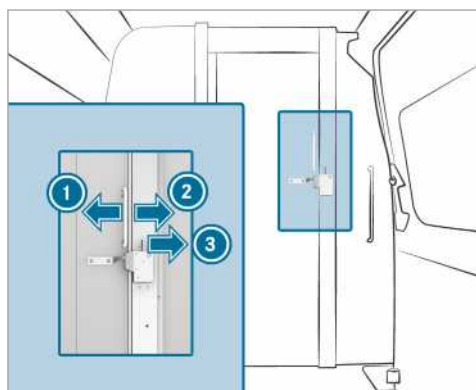

- ▶ **Otwieranie:** Nacisnąć dźwignię w prawo ③. Drzwi przesuwne są odblokowane.
- ▶ Przesunąć drzwi przesuwne do oporu w lewo ①.
- ▶ **Zamykanie:** Przesunąć drzwi przesuwne w prawo ② aż do zablokowania.

### Wysuwany elektrycznie stopień wejściowy

#### Działanie elektrycznie wysuwanego stopnia wejściowego

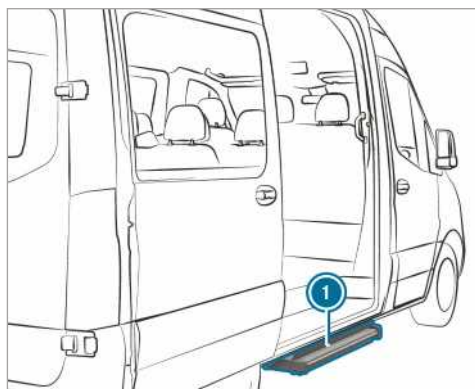

Drzwi przesuwne pojazdu mogą być wyposażone w elektrycznie wysuwany stopień wejściowy.

Elektrycznie wysuwany stopień wejściowy ① wysuwa się automatycznie przy otwarciu drzwi przesuwnych i wsuwa się po ich zamknięciu. Elektrycznie wysuwany stopień wejściowy ① jest wyposażony z przodu w funkcję rozpoznawania przeszkód. Jeśli stopień wejściowy natrafi podczas wysuwania na przeszkodę, zatrzymuje się. Po usunięciu przeszkody należy najpierw zamknąć drzwi przesuwne i ponownie je otworzyć, aby stopień wejściowy wysunął się całkowicie.

Jeśli elektrycznie wysuwany stopień wejściowy przeszkadza w załadunku, dzięki funkcji rozpoznawania przeszkód można go zablokować podczas otwierania drzwi przesuwnych. Dzięki temu elektrycznie wysuwany stopień wejściowy pozostaje zablokowany, zaś podnośniki widłowe lub inne pojazdy załadunkowe mogą podjechać do przestrzeni ładunkowej.

- ① Wyświetlacz pokazuje komunikat **Stopień niewysunięty patrz instrukcja obsługi** lub **Stopień wejściowy nie jest wysunięty. Usterka**. Gdy zapłon jest wyłączony, podczas blokady funkcji rozpoznawania przeszkód rozlega się sygnał ostrzegawczy, który trwa dwie minuty. Przy włączonym zapłonie sygnał ostrzegawczy jest ciągły.

#### Pojazdy w wyświetlaczu tablicy

**wskaźników (kolorowym):** Gdy na wyświetlaczu pojawia się komunikat **Stopień niewysunięty patrz instr. obsługi** lub **Stopień niewysunięty patrz**

instrukcja obsługi i rozlega się sygnał ostrzegawczy, funkcja elektrycznego stopnia wejściowego ❶ jest zakłócona (→ strona 396).

**Pojazdy z wyświetlaczem tablicy wskaźników (czarno-białym):** Gdy na wyświetlaczu pojawia się komunikat **Stopień wejściowy nie jest wysunięty**. **Usterka** lub **Stopień wejściowy nie jest wysunięty**. **Usterka** i rozlega się sygnał ostrzegawczy, funkcja elektrycznego stopnia wejściowego ❶ jest zakłócona (→ strona 396).

Jeśli działanie stopnia wejściowego ❶ jest zakłócone, wówczas stopień wejściowy może być niewysunięty lub wysunięty tylko częściowo. Aby kontynuować jazdę należy po wystąpieniu awarii elektrycznie wysuwanego stopnia wejściowego ❶ wsunąć go i zablokować ręcznie (→ strona 57). Należy zwrócić uwagę pasażerów na możliwy brak stopnia wejściowego zanim zaczną wsiadać. ❶

### Awaryjne odblokowanie elektrycznego stopnia wejściowego (ręczne wsuwanie)

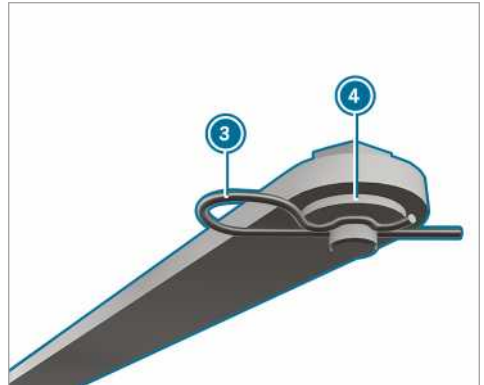
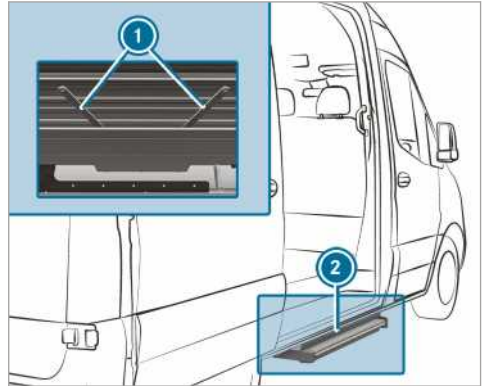

Jeśli elektrycznie wysuwany stopień wejściowy nie wsuwa się automatycznie, należy wsunąć go ręcznie i zablokować, aby kontynuować jazdę.

- ▶ Pod spodem stopnia wejściowego ❷ na obu drążkach ❶ należy wyciągnąć zawleczeni sprężyste ❸ z obsadek.
- ▶ Wyjąć podkładki ❹ i zdjąć oba drążki.

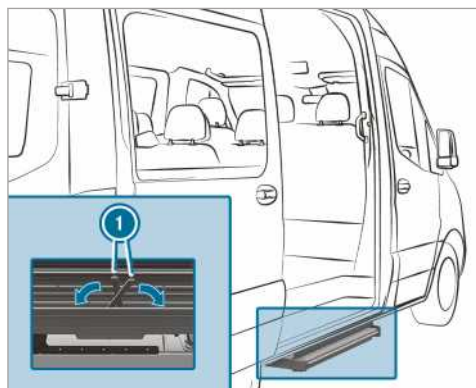

▶ Dźwignię ❶ należy schować w obudowie stopnia wejściowego.

▶ Wepchnąć stopień wejściowy w obudowę.

❶ Przy pierwszym zabezpieczeniu stopnia wejściowego należy przebić folię zawleczkami sprężystymi.

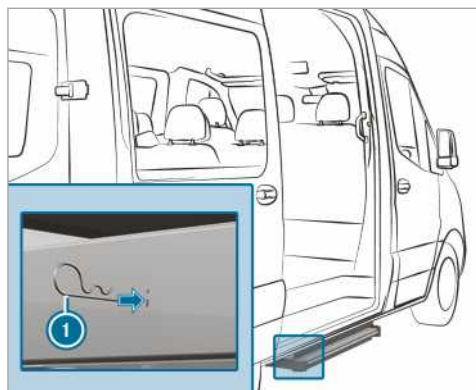

▶ Po obu stronach stopnia wejściowego należy wcisnąć zawleczki sprężyste ❶ aż do oporu przez otwory w obudowie. Stopień wejściowy jest zabezpieczony w obudowie.

## Ściany skrzyni ładunkowej

### Otwieranie i zamykanie burt skrzyni ładunkowej

**⚠ OSTRZEŻENIE** Ryzyko odniesienia obrażeń podczas otwierania naprężonej burty skrzyni ładunkowej

Podczas otwierania zamknięć burt burta skrzyni ładunkowej może opaść do dołu. Dotyczy to zwłaszcza sytuacji, w których jest ona obciążona ładunkiem i przez to naprężona.

- ▶ Przed otwarciem należy upewnić się, że w obszarze wychylenia burty skrzyni ładunkowej nie znajduje się żadna osoba.
- ▶ Zamknięcia burt należy otwierać zawsze z boku otwieranej burty skrzyni ładunkowej.
- ▶ Należy zachować szczególną ostrożność, gdy zamknięcia burt nie dają się otworzyć bez użycia nadzwyczajnej siły.

**⚠ OSTRZEŻENIE** Ryzyko wypadku przy oświetleniu zewnętrznym zasłoniętym przez burtę skrzyni ładunkowej

Tyłne oświetlenie zewnętrzne jest zasłonięte, gdy otwierana jest tylna burt skrzyni ładunkowej.

Wskutek tego inni uczestnicy ruchu drogowego mogą rozpoznać pojazd jako przeszkodę z dużym opóźnieniem.

- ▶ Pojazd należy zabezpieczyć od tyłu zgodnie z krajowymi przepisami, np. za pomocą trójkąta ostrzegawczego.

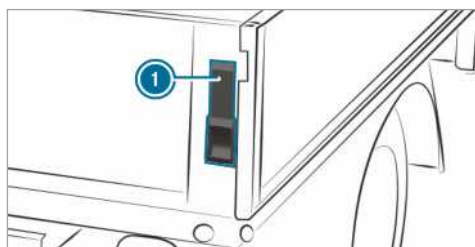

- ▶ **Otwieranie:** Przytrzymać burtę skrzyni ładunkowej.
- ▶ Odchylić dźwignię ❶ maksymalnie do góry.

- ▶ Powtórzyć czynność po drugiej stronie burty skrzyni ładunkowej.
- ▶ Otworzyć burtę skrzyni ładunkowej pod kątem 90°.

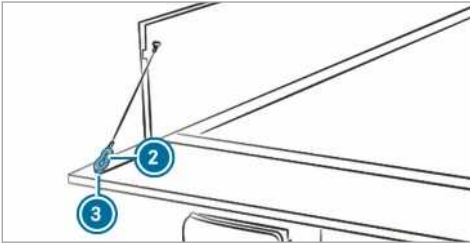

- ▶ Unieść burtę skrzyni ładunkowej i zdjąć zaczep karabińczyka (2) liny mocującej z oczka (3).
- ▶ Powtórzyć czynność po drugiej stronie burty skrzyni ładunkowej.
- ▶ Burtę skrzyni ładunkowej ostrożnie złożyć w dół.
- ▶ **Zamykanie:** Unieść burtę skrzyni ładunkowej i zaczepić zaczep karabińczyka (2) liny mocującej w oczku (3).
- ▶ Podnieść i docisnąć burtę skrzyni ładunkowej.
- ▶ Opuścić dźwignię (1) maksymalnie w dół.
- ▶ Powtórzyć czynność po drugiej stronie burty skrzyni ładunkowej.

### Montaż i demontaż bocznych burty skrzyni ładunkowej

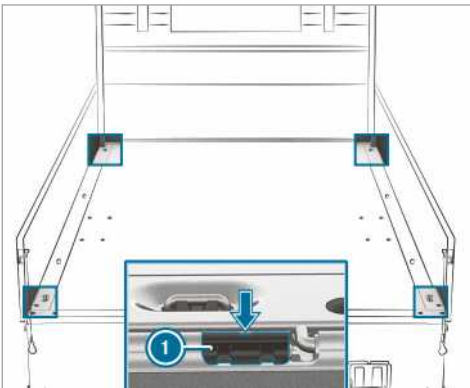

Czynności te należy wykonywać ostrożnie i z pomocą drugiej osoby.

- ▶ **Demontaż:** przesunąć na dół tylną burtę skrzyni ładunkowej.
- ▶ Przesunąć na dół boczną burtę skrzyni ładunkowej.
- ▶ Za pomocą wkrętaka z zestawu narzędzi podręcznych podźwignąć zapadkę (1) znajdującą się na bocznej burcie skrzyni ładunkowej we wgłębieniu (strzałka) z prowadnicy.
- ▶ Odchylić burtę skrzyni ładunkowej do góry, do położenia pod kątem 80°.
- ▶ Ściągnąć burtę skrzyni ładunkowej z zawieszów do tyłu i zdjąć.
- ▶ **Montaż:** ostrożnie założyć burtę skrzyni ładunkowej na zawieszki w położeniu pod kątem ok. 80°. Zapadka (1) musi się znajdować na burcie.
- ▶ Przesunąć burtę skrzyni ładunkowej do przodu.
- ▶ Włożyć zapadkę (1) i zamknąć burtę skrzyni ładunkowej, przesuwając ją do góry.

## Okna boczne

### Otwieranie i zamykanie okien bocznych

- ▶ **OSTRZEŻENIE** Ryzyko zakleszczenia podczas otwierania szyby bocznej

Podczas otwierania szyby bocznej może dojść do wciągnięcia lub zakleszczenia kończyn pomiędzy szybą a ramą okna.

- ▶ Podczas otwierania zapewnić, aby nikt nie dotykał szyby bocznej.
- ▶ Gdy ktoś zostanie zakleszczony, niezwłocznie puścić przycisk lub pociągnąć za przycisk, aby ponownie zamknąć szybę boczną.

- ▶ **OSTRZEŻENIE** Ryzyko zakleszczenia podczas zamykania szyby bocznej

Podczas zamykania szyby bocznej może dojść do zakleszczenia kończyn w obszarze zamykania.

- ▶ Przed zamykaniem należy upewnić się, że w strefie zamykania nikt nie trzyma kończyn ciała.
- ▶ Gdy ktoś zostanie zakleszczony, niezwłocznie puścić przycisk lub nacisnąć przycisk, aby ponownie otworzyć szybę boczną.

**⚠ OSTRZEŻENIE** Ryzyko zakleszczenia podczas obsługi szyb bocznych przez dzieci

Gdy szyby boczne są obsługiwane przez dzieci, dzieci mogą się przy tym zakleszczyć, szczególnie w sytuacji, gdy pozostają bez opieki.

- ▶ Aktywować zabezpieczenie przed dziećmi szyb bocznych z tyłu.
- ▶ Opuszczając pojazd, należy zawsze zabrać ze sobą kluczyk i zablokować pojazd.
- ▶ Nigdy nie należy pozostawiać dzieci bez opieki w pojeździe.

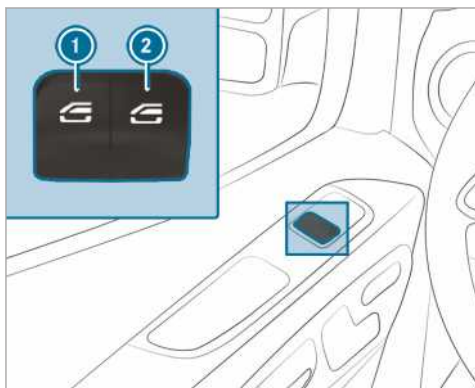

- ① Podnośnik szyby z lewej strony
- ② Podnośnik szyby z prawej strony

- ▶ **Otwieranie ręczne:** Nacisnąć i przytrzymać przycisk ① lub ②.
- ▶ **Zamykanie ręczne:** Pociągnąć i przytrzymać przycisk ① lub ②.

Okna drzwi przednich posiadają dodatkowo tryb automatyczny.

- ▶ **Całkowite otwieranie:** Nacisnąć krótko przycisk ① lub ② poza punkt oporu. Tryb automatyczny jest uruchomiony.
- ▶ **Całkowite zamykanie:** Pociągnąć krótko przycisk ① lub ② poza punkt oporu. Tryb automatyczny jest uruchomiony.
- ▶ **Przerywanie trybu automatycznego:** Ponownie krótko nacisnąć lub pociągnąć przycisk ① lub ②.

- ① Jeśli jakiś przedmiot blokuje okno boczne podczas automatycznego zamykania, okno ponownie otwiera się automatycznie. Auto-

matyczna funkcja rewersowania jest wyłączona funkcją pomocniczą i nie zwalnia z zachowania należytej uwagi.

- ① Jeśli tryb automatyczny okna bocznego nie działa, nie istnieje żadne zabezpieczenie przed zakleszczeniem.

**Automatyczna funkcja rewersowania okien bocznych**

Jeśli jakiś przedmiot blokuje okno boczne podczas zamykania, okno ponownie otwiera się automatycznie. Automatyczna funkcja rewersowania jest wyłączona funkcją pomocniczą i nie zwalnia z zachowania należytej uwagi.

- ▶ Podczas zamykania upewnić się, że w obszarze zamykania nie znajdują się żadne części ciała.

**⚠ OSTRZEŻENIE** Ryzyko zakleszczenia pomimo funkcji rewersowania szyby bocznej

Funkcja rewersowania nie reaguje:

- na miękkie, lekkie i cienkie obiekty, np. małe palce.
- na ostatnich 4 mm drogi zamykania.
- podczas regulacji.
- w przypadku ponownego manualnego zamykania szyby bocznej bezpośrednio po automatycznym rewersowaniu.

W wyniku tego funkcja rewersowania nie może zapobiec zakleszczeniu w tych sytuacjach.

- ▶ Przed zamykaniem należy upewnić się, że w obszarze zamykania nie znajdują się żadne części ciała.
- ▶ Gdy ktoś zostanie zakleszczony, puścić przycisk , aby ponownie otworzyć szybę boczną.

**Wietrzenie pojazdu przed rozpoczęciem jazdy (otwieranie komfortowe)**

**⚠ OSTRZEŻENIE** Ryzyko zakleszczenia podczas otwierania okna bocznego

Podczas otwierania okna bocznego może dojść do wciągnięcia lub zakleszczenia kończyn pomiędzy szybą a ramą okna.

- ▶ Podczas otwierania zapewnić, aby nikt nie dotykał szyby bocznej.

- ▶ W przypadku zakleszczenia natychmiast zwolnić przycisk.

Można przewietrzyć pojazd przed rozpoczęciem jazdy.

W tym celu są realizowane za pomocą kluczyka jednocześnie następujące funkcje:

- odblokowywanie zamków pojazdu
- otwieranie szyb bocznych

Funkcja „otwierania komfortowego“ może zostać uruchomiona tylko za pomocą kluczyka. Kluczyk musi znajdować się w pobliżu drzwi kierowcy lub pasażera.

- ▶ Nacisnąć i przytrzymać przycisk  na kluczyku.

Realizowane są następujące funkcje:

- Zamki pojazdu zostają odblokowane.
- Szyby boczne zostają otwarte.

- ▶ **Przerwanie otwierania komfortowego:**

Puścić przycisk .

### Zamykanie szyb bocznych z zewnątrz (zamykanie komfortowe)

**▲ OSTRZEŻENIE** Niebezpieczeństwo zakleszczenia w wyniku braku uwagi podczas komfortowego zamykania

Podczas komfortowego zamykania w strefie ruchu szyb bocznych może dojść do zakleszczenia części ciała.

- ▶ Kontrolować cały proces komfortowego zamykania.

- ▶ Przed zamykaniem należy upewnić się, że w strefie ruchu nikt nie trzyma części ciała.

- ▶ Nacisnąć i przytrzymać przycisk  na kluczyku.

Realizowane są następujące funkcje:

- Zamki pojazdu zostają zablokowane.
- Szyby boczne zostają zamknięte.

- ▶ **Przerwanie zamykania komfortowego:**

Puścić przycisk .

### Regulacja okien bocznych

Po awarii lub przerwie w zasilaniu okna boczne należy na nowo wyregulować.

- ▶ Włączyć zapłon (→ strona 116).
- ▶ Pociągnąć oba przyciski podnośników szyby i przytrzymać przez ok. 1 sekundę po zamknięciu okien bocznych.

### Problemy z oknami bocznymi

Problem	Możliwa przyczyna/ skutek i ▶ rozwiązanie
Nie da się zamknąć okna bocznego bez widocznej przyczyny.	<ul style="list-style-type: none"> <li>▶ Sprawdzić, czy w prowadnicy okna nie znajdują się żadne przedmioty.</li> </ul> <p><b>▲ OSTRZEŻENIE</b> Ryzyko zakleszczenia lub zagrożenie życia w wyniku nieaktywnej funkcji rewersowania</p> <p>Podczas ponownego zamykania szyby bocznej bezpośrednio po zablokowaniu lub ustawieniu szyba boczna zamyka się z większą siłą. Funkcja rewersowania jest przy tym nieaktywna.</p> <p>W strefie ruchu może dojść do zakleszczenia części ciała.</p> <ul style="list-style-type: none"> <li>▶ Zwrócić uwagę, aby przy zamykaniu nikt nie trzymał części ciała w strefie ruchu.</li> <li>▶ Chcąc zatrzymać proces zamykania, należy zwolnić przycisk lub ponownie nacisnąć przycisk w celu otwarcia szyby bocznej.</li> </ul>



Problem	Możliwa przyczyna/ skutek i ► rozwiązanie
	<p>Jeśli okno boczne blokuje się podczas zamykania i ponownie lekko się otwiera:</p> <ul style="list-style-type: none"> <li>► Bezpośrednio po zablokowaniu ponownie ciągnąć przycisk do momentu, aż okno boczne zostanie zamknięte, i przytrzymać go przez kolejną sekundę. Okno boczne jest zamykane ze zwiększoną siłą.</li> </ul> <p>Jeśli okno boczne blokuje się ponownie i znów lekko się otwiera:</p> <ul style="list-style-type: none"> <li>► Powtórzyć poprzednią czynność. Okno boczne jest zamykane bez zastosowania automatycznej funkcji rewersowania.</li> </ul>
<p>Nie da się otworzyć ani zamknąć okien bocznych za pomocą funkcji otwierania komfortowego.</p>	<p>Bateria w kluczyku jest słaba lub rozładowana.</p> <ul style="list-style-type: none"> <li>► Za pomocą lampki kontrolnej baterii sprawdzić baterię i w razie potrzeby ją wymienić(→ strona 46).</li> </ul>

## Zabezpieczenie przeciwkradzieżowe

### Funkcja immobilizera

Immobilizer nie dopuszcza do uruchomienia pojazdu bez pasującego kluczyka.

Immobilizer jest automatycznie włączany i wyłączany wraz z zapłonem.

### EDW (alarm antywłamaniowy)

#### Funkcja EDW (alarm antywłamaniowy)

Przy włączonym alarmie antywłamaniowym w następujących sytuacjach słychać alarm optyczny i akustyczny:

- Drzwi boczne zostały otwarte.
- Drzwi tyłu nadwozia zostały otwarte.
- Pokrywa komory silnika została otwarta.
- Doszło do aktywacji funkcji zabezpieczenia wnętrza (→ strona 64).
- Doszło do aktywacji funkcji zabezpieczenia przed odholowaniem (→ strona 63).

Alarm antywłamaniowy jest włączany automatycznie po upływie około pięciu sekund:

- po zablokowaniu za pomocą kluczyka

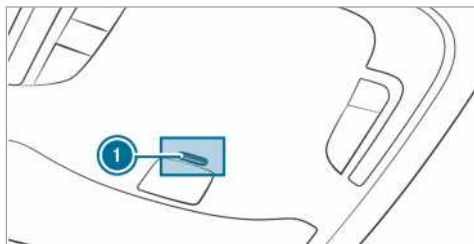

Przy włączonym alarmie antywłamaniowym miga lampka kontrolna ❶ w panelu obsługi w dachu.

Alarm antywłamaniowy jest automatycznie wyłączany:

- po odblokowaniu za pomocą kluczyka
- po naciśnięciu przycisku Start-Stop na kluczyku w pojeździe

#### Włączanie i wyłączanie EDW (alarmu antywłamaniowego)

Przy włączonej instalacji alarmowej emitowany jest alarm optyczny i akustyczny w wyniku

- otworzenia drzwi
- otworzenia pokrywy komory silnika

❶ Nawet jeżeli przyczyna alarmu, np. otwarte drzwi, zostanie natychmiast ponownie zamknięta, alarm nie wyłącza się.



## Włączanie

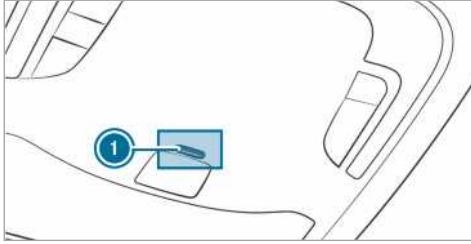

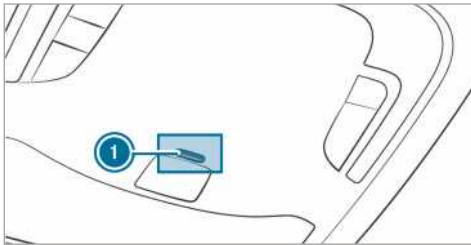

- ▶ Zamknąć wszystkie drzwi.
- ▶ Zablokować pojazd za pomocą kluczyka. Lampka kontrolna ❶ w panelu obsługi w dachu miga.

## Wyłączanie



- ▶ Odblokować pojazd za pomocą kluczyka. Lampka kontrolna ❶ w panelu obsługi w dachu gaśnie.
- ❶ Jeżeli po odblokowaniu w ciągu 40 sekund nie zostaną otworzone drzwi, pojazd blokuje się ponownie automatycznie.

## Kończenie alarmu

- ▶ Nacisnąć przycisk  lub  na kluczyku.
- lub
- ▶ Nacisnąć przycisk Start-Stop, z kluczykiem wewnątrz pojazdu. Alarm wyłącza się.

## Działanie zabezpieczenia przed odholowaniem

### Działanie zabezpieczenia przed odholowaniem

Jeżeli nachylenie pojazdu zmienia się, przy włączonym zabezpieczeniu przed odholowaniem wyzwala się alarm optyczny i akustyczny. Może to mieć miejsce, jeżeli pojazd np. zostanie uniesiony z jednej strony.

## Włączanie lub wyłączanie zabezpieczenia przed odholowaniem

### Włączanie i wyłączanie

- ▶ Zablokować pojazd za pomocą kluczyka. Zabezpieczenie przed odholowaniem jest włączone automatycznie po upływie około 40 sekund.
- ▶ Otworzyć pojazd za pomocą kluczyka. Zabezpieczenie przed odholowaniem jest wyłączone.

Zabezpieczenie przed odholowaniem jest włączone tylko, jeżeli następujące komponenty są zamknięte:

- drzwi kierowcy i pasażera
- drzwi boczne
- drzwi tyłu nadwozia

### Wyłączanie

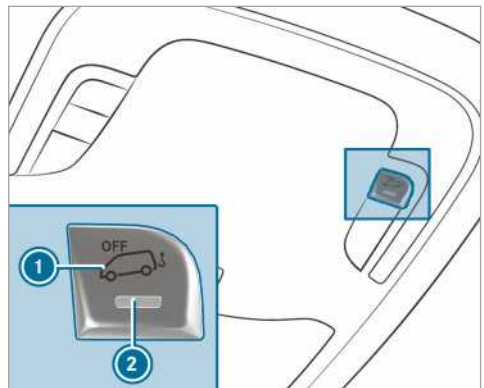

- ▶ Wyłączyć zasilanie napięciem (→ strona 116).
- ▶ Nacisnąć przycisk ❶. Po puszczeniu przycisku lampka kontrolna ❷ w przycisku świeci się przez około pięć sekund.
- ▶ Zablokować pojazd za pomocą kluczyka. Zabezpieczenie przed odholowaniem jest wyłączone.

Zabezpieczenie przed odholowaniem pozostaje wyłączone tak długo, aż pojazd ponownie zablokuje się.

Zabezpieczenie przed odholowaniem należy wyłączyć, jeżeli pojazd jest blokowany oraz

- ładowany i/lub transportowany, np.. na promie lub lawecie

- parkowany na ruchomym podłożu, np w garażach piętrowych

Pozwala to uniknąć błędnych alarmów.

### Zabezpieczenie wnętrza

#### Działanie

Jeżeli przy włączonym zabezpieczeniu wnętrza we wnętrzu pojazdu zostanie rozpoznany ruch, powoduje to wyzwolenie alarmu optycznego i akustycznego. Może to np. mieć miejsce, jeżeli ktoś sięgnie do wnętrza pojazdu.

### Włączanie lub wyłączenie zabezpieczenia wnętrza

#### Włączanie

- ▶ Zamknąć szyby bocznej.
- ▶ Upewnić się, że na lusterku wstecznym lub na uchwytych dachowych nie wiszą żadne przedmioty, np. maskotki lub wieszaki na ubrania. Pozwala to uniknąć błędnych alarmów.
- ▶ Zablokować pojazd za pomocą kluczyka. Zabezpieczenie wnętrza włącza się po około 30 sekundach.

Zabezpieczenie wnętrza jest włączane tylko, jeżeli następujące komponenty są zamknięte:

- drzwi kierowcy i pasażera
- drzwi boczne
- drzwi tyłu nadwozia

#### Wyłączanie

- ▶ Odblokować pojazd za pomocą kluczyka. Zabezpieczenie wnętrza wyłącza się automatycznie.

### Wyłączanie

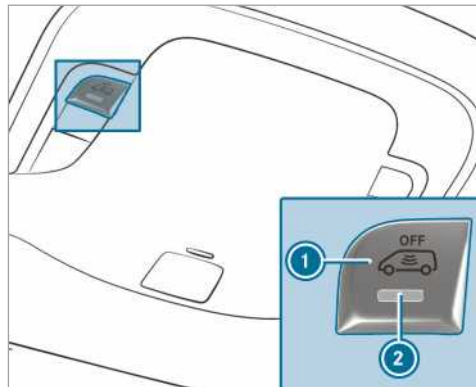

- ▶ Wyłączyć zasilanie napięciem (→ strona 116).
- ▶ Nacisnąć przycisk ①. Po puszczeniu przycisku lampka kontrolna ② w przycisku świeci się przez około pięć sekund.
- ▶ Zablokować pojazd za pomocą kluczyka. Zabezpieczenie wnętrza jest wyłączone.

Zabezpieczenie wnętrza pozostaje wyłączone tak długo, aż pojazd ponownie zablokuje się.

Zabezpieczenie wnętrza należy wyłączyć, jeżeli pojazd jest blokowany oraz

- znajdują się w nim ludzie lub zwierzęta
- szyby boczne pozostają otwarte
- gdy pojazd jest transportowany, np. na promie lub lawecie

Pozwala to uniknąć błędnych alarmów.

## Poprawna pozycja fotela kierowcy

**⚠ OSTRZEŻENIE** Niebezpieczeństwo wypadku na skutek regulacji w pojeździe podczas jazdy

W następujących sytuacjach można utracić kontrolę nad pojazdem:

- jeśli podczas jazdy następuje regulacja fotela kierowcy, zagłówka, kolumny kierownicy lub lusterka
  - jeśli podczas jazdy następuje zapięcie pasa bezpieczeństwa.
- ▶ Przed uruchomieniem silnika należy: ustawić fotel kierowcy, zagłówek, kolumnę kierownicy lub lusterko oraz zapiąć pas bezpieczeństwa.

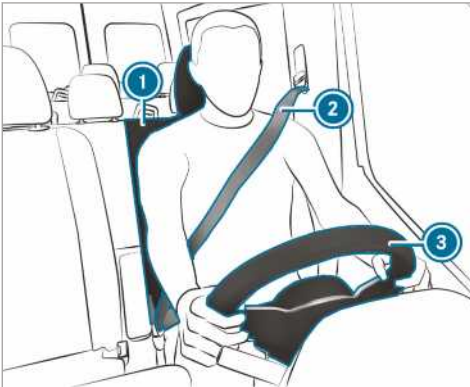

Podczas ustawiania kierownicy ③, pasa bezpieczeństwa ② i fotela kierowcy ① należy przestrzegać następujących zasad:

- Siedzieć możliwie jak najdalej od poduszki powietrznej kierownicy.
- Siedzieć w pozycji wyprostowanej.
- Uda lekko wsparte na siedzisku.
- Nogi nie całkowicie wyprostowane, można z łątwością naciskać pedały.
- Tył głowy oparty o środkową część zagłówka na wysokości oczu.
- Lekko zgięte ręce swobodnie dosięgające kierownicy.
- Można swobodnie poruszać nogami.
- Wszystkie wskazania na wyświetlaczu tablicy wskaźników są wyraźnie widoczne.
- Zapewniona jest dobra widoczność na drodze.

- Pas bezpieczeństwa przylega do ciała i przebiega przez środkową część barku oraz w obrębie miednicy przy pachwinie.

## Siedzenia

### Mechaniczne ustawianie foteli przednich (bez pakietu komfortowych siedzeń)

**⚠ OSTRZEŻENIE** Ryzyko zakleszczenia podczas ustawiania foteli przez dzieci

Gdy fotele są ustawiane przez dzieci, dzieci mogą się przy tym zakleszczyć, szczególnie w sytuacji, gdy pozostają bez opieki.

- ▶ Opuszczając pojazd należy zawsze zabrać ze sobą kluczyk i zablokować pojazd.
- ▶ Nigdy nie należy pozostawiać dzieci bez opieki w pojeździe.

**⚠ OSTRZEŻENIE** Niebezpieczeństwo zakleszczenia podczas ustawiania foteli

Podczas ustawiania fotela może dojść do zakleszczenia kierowcy lub pasażera pojazdu, np. przy prowadnicy fotela.

- ▶ Upewnić się, że podczas ustawiania fotela żadne części ciała nie znajdują się w obszarze ruchu fotela.

Należy przestrzegać wskazówek dotyczących bezpieczeństwa, zawartych w rozdziałach „Poduszki powietrzne” i „Dzieci w pojeździe”.

**⚠ OSTRZEŻENIE** Ryzyko wypadku w wyniku niezablokowanego fotela kierowcy

Jeżeli fotel kierowcy nie jest zablokowany, podczas jazdy może się nieoczekiwanie przesunąć.

W wyniku tego można utracić kontrolę nad pojazdem.

- ▶ Przed uruchomieniem pojazdu należy zawsze upewnić się, że fotel kierowcy jest zablokowany.

**⚠ OSTRZEŻENIE** Niebezpieczeństwo wypadku na skutek regulacji w pojeździe podczas jazdy

W następujących sytuacjach można utracić kontrolę nad pojazdem:

- jeśli podczas jazdy następuje regulacja fotela kierowcy, zagłówka, kolumny kierownicy lub lusterka
- jeśli podczas jazdy następuje zapięcie pasa bezpieczeństwa.

▶ Przed uruchomieniem silnika należy: ustawić fotel kierowcy, zagłówek, kolumnę kierownicy lub lusterko oraz zapiąć pas bezpieczeństwa.

**⚠ OSTRZEŻENIE** Ryzyko zakleszczenia w przypadku nieostrożnego ustawiania wysokości fotela

W przypadku nieostrożnego ustawiania wysokości fotela może dojść do zakleszczenia kierowcy lub pasażerów a w związku z tym do obrażenia.

W szczególności dzieci mogą nacisnąć przyciski elektrycznej regulacji fotela i zakleszczyć się.

▶ Zwracać uwagę, aby podczas ruchu fotela nikt nie wsunął rąk ani kończyn pod mechanizm dźwigniowy systemu ustawiania fotela.

**⚠ OSTRZEŻENIE** Ryzyko obrażeń w wyniku niezamontowanych lub nieprawidłowo ustawionych zagłówków

Jeśli zagłówki nie są zamontowane lub są nieprawidłowo ustawione, mogą nie pełnić przewidzianej funkcji zabezpieczającej.

Istnieje zwiększone ryzyko obrażeń w obszarze głowy- i karku, np. w razie wypadku lub podczas hamowania!

- ▶ Należy zawsze jeździć z zamontowanymi zagłówkami.
- ▶ Przed rozpoczęciem jazdy należy upewnić się, że każdy pasażer ma prawidłowo ustawiony zagłówek (środek zagłówka podpira tylną część głowy na wysokości oczu).

Nie zamieniać zagłówków foteli przednich i siedzeń tylnych. W przeciwnym razie ustawienie

wysokości i nachylenia zagłówków w prawidłowej pozycji nie będzie możliwe.

Za pomocą regulacji wzdłużnej ustawić zagłówki tak, aby znajdowały się możliwie najbliżej tyłu głowy.

**⚠ OSTRZEŻENIE** Ryzyko obrażeń lub zagrożenie życia w wyniku nieprawidłowego ustawienia fotela

Jeżeli oparcie nie jest ustawione prawie pionowo, pas bezpieczeństwa nie zapewnia zgodnej z przeznaczeniem ochrony pleców.

W takim przypadku podczas hamowania lub wypadku kierowca lub pasażer może się wysunąć spod pasa bezpieczeństwa, doznając przy tym obrażeń np. w obszarze podbrzusza lub odcinka szyjnego kręgosłupa.

▶ Ustawić prawidłowo fotel przed rozpoczęciem jazdy.

▶ Zawsze zwracać uwagę, aby oparcie było ustawione prawie pionowo i barkowa część pasa bezpieczeństwa przebiegała przez środek barku.

**! WSKAZÓWKA** Uszkodzenia foteli podczas cofania

Fotele mogą ulec uszkodzeniu o przedmioty podczas cofania.

▶ Upewnić się, że podczas cofania foteli we wnęce na nogi, pod lub za fotelami nie znajdują się żadne przedmioty.

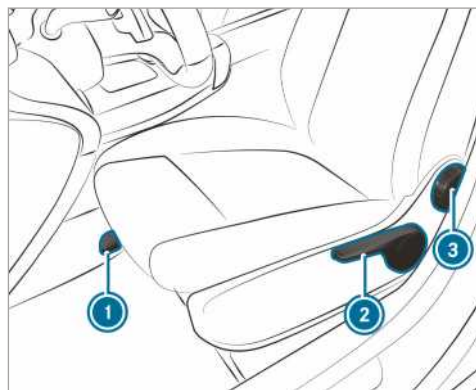

- 1 Kierunek wzdłużny fotela
- 2 Wysokość fotela
- 3 Nachylenie oparcia fotela

**i** W zależności od rodzaju fotela niektóre sposoby ustawienia mogą nie być możliwe.

**▶ Ustawianie kierunku wzdułznego fotela:**

Unieść dźwignię **1** i przesunąć fotel w żądane położenie.

**▶** Upewnić się, że fotel jest zablokowany.

**▶ Ustawianie wysokości fotela:** Nacisnąć lub ciągnąć dźwignię **2** do momentu, aż zostanie osiągnięta żądana wysokość fotela.

**▶ Ustawianie nachylenia oparcia fotela:** Obracać pokrętkę **3** do przodu i do tyłu, aż zostanie osiągnięta żądana pozycja.

### Mechaniczne ustawianie foteli przednich (z pakietem komfortowych siedzeń)

**▲ OSTRZEŻENIE** Ryzyko zakleszczenia podczas ustawiania foteli przez dzieci

Gdy fotele są ustawiane przez dzieci, dzieci mogą się przy tym zakleszczyć, szczególnie w sytuacji, gdy pozostają bez opieki.

- ▶ Opuszczając pojazd należy zawsze zabrać ze sobą kluczyk i zablokować pojazd.
- ▶ Nigdy nie należy pozostawiać dzieci bez opieki w pojeździe.

**▲ OSTRZEŻENIE** Niebezpieczeństwo zakleszczenia podczas ustawiania foteli

Podczas ustawiania fotela może dojść do zakleszczenia kierowcy lub pasażera pojazdu, np. przy prowadnicy fotela.

- ▶ Upewnić się, że podczas ustawiania fotela żadne części ciała nie znajdują się w obszarze ruchu fotela.

Należy przestrzegać wskazówek dotyczących bezpieczeństwa, zawartych w rozdziałach „Poduszki powietrzne” i „Dzieci w pojeździe”.

**▲ OSTRZEŻENIE** Ryzyko wypadku w wyniku niezablokowanego fotela kierowcy

Jeżeli fotel kierowcy nie jest zablokowany, podczas jazdy może się nieoczekiwanie przesunąć.

W wyniku tego można utracić kontrolę nad pojazdem.

**▶** Przed uruchomieniem pojazdu należy zawsze upewnić się, że fotel kierowcy jest zablokowany.

**▲ OSTRZEŻENIE** Niebezpieczeństwo wypadku na skutek regulacji w pojeździe podczas jazdy

W następujących sytuacjach można utracić kontrolę nad pojazdem:

- jeśli podczas jazdy następuje regulacja fotela kierowcy, zagłówka, kolumny kierownicy lub lusterka
- jeśli podczas jazdy następuje zapięcie pasa bezpieczeństwa.

**▶** Przed uruchomieniem silnika należy: ustawić fotel kierowcy, zagłówek, kolumnę kierownicy lub lusterko oraz zapiąć pas bezpieczeństwa.

**▲ OSTRZEŻENIE** Ryzyko zakleszczenia w przypadku nieostrożnego ustawiania wysokości fotela

W przypadku nieostrożnego ustawiania wysokości fotela może dojść do zakleszczenia kierowcy lub pasażerów a w związku z tym do obrażenia.

W szczególności dzieci mogą nacisnąć przyciski elektrycznej regulacji fotela i zakleszczyć się.

**▶** Zwracać uwagę, aby podczas ruchu fotela nikt nie wsunął ręk ani kończyn pod mechanizm dźwigniowy systemu ustawiania fotela.

**▲ OSTRZEŻENIE** Ryzyko obrażeń w wyniku niezamontowanych lub nieprawidłowo ustawionych zagłówek

Jeśli zagłówki nie są zamontowane lub są nieprawidłowo ustawione, mogą nie pełnić przewidzianej funkcji zabezpieczającej.

Istnieje zwiększone ryzyko obrażeń w obszarze głowy- i karku, np. w razie wypadku lub podczas hamowania!

- ▶ Należy zawsze jeździć z zamontowanymi zagłówkami.
- ▶ Przed rozpoczęciem jazdy należy upewnić się, że każdy pasażer ma prawidłowo ustawiony zagłówek (środek zagłówka

podpiera tylną część głowy na wysokości oczu).

Nie zamieniać zagłówków foteli przednich i tylnych. W przeciwnym razie wysokość i nachylenie zagłówków mogą być nieprawidłowe.

Za pomocą regulacji wzdłużnej ustawić zagłówki tak, by znajdowały się możliwie jak najbliżej tyłu głowy.

**▲ OSTRZEŻENIE** Ryzyko obrażeń lub zagrożenie życia w wyniku nieprawidłowego ustawienia fotela

Jeżeli oparcie nie jest ustawione prawie pionowo, pas bezpieczeństwa nie zapewni zgodnej z przeznaczeniem ochrony pleców.

W takim przypadku podczas hamowania lub wypadku kierowca lub pasażer może się wysunąć spod pasa bezpieczeństwa, doznając przy tym obrażeń np. w obszarze podbrzusza lub odcinka szyjnego kręgosłupa.

- ▶ Ustawić prawidłowo fotel przed rozpoczęciem jazdy.
- ▶ Zawsze zwracać uwagę, aby oparcie było ustawione prawie pionowo i barokowa część pasa bezpieczeństwa przebiegała przez środek barku.

**! WSKAZÓWKA** Uszkodzenia foteli podczas cofania

Fotele mogą ulec uszkodzeniu o przedmioty podczas cofania.

- ▶ Upewnić się, że podczas cofania foteli we wnęce na nogi, pod lub za fotelami nie znajdują się żadne przedmioty.

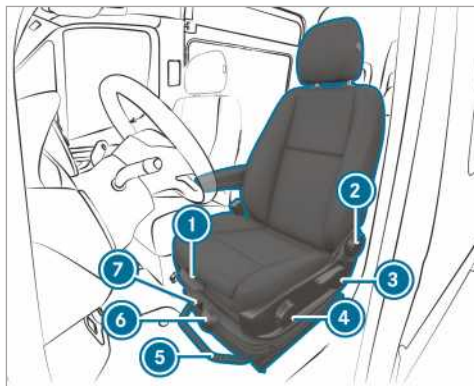

Rysunek poglądowy fotela komfortowego

- ① Głębokość siedziska
- ② Nachylenie oparcia fotela
- ③ Wysokość fotela
- ④ Nachylenie siedziska
- ⑤ Kierunek wzdłużny fotela
- ⑥ Amortyzacja fotela
- ⑦ Blokada drgań

ⓘ W zależności od wersji fotela niektóre sposoby ustawienia mogą nie być możliwe.

▶ **Ustawianie głębokości siedziska:** Unieść dźwignię ① i przesunąć przednią część siedziska do przodu lub do tyłu.

▶ **Ustawianie nachylenia oparcia fotela:** Obracać pokrętkę ② do przodu i do tyłu, aż zostanie osiągnięta żądana pozycja.

▶ **Ustawianie wysokości fotela:** Ciągnąc lub naciskając dźwignię ③ do momentu, aż zostanie osiągnięta żądana wysokość fotela.

▶ **Ustawianie nachylenia siedziska:** Obracać pokrętkę ④ do przodu i do tyłu, aż zostanie osiągnięta żądana pozycja.



▶ **Ustawianie kierunku wzdłużnego fotela:** Unieść dźwignię ⑤ i przesunąć fotel w żądane położenie.

▶ Upewnić się, że fotel jest zablokowany.

▶ **Ustawianie amortyzacji fotela:** Odciążyć fotel.

▶ Na pokrętkę ⑥ ustawić masę ciała (40 kg do 120 kg), aby amortyzacja fotela działała optymalnie. Ustawienie większej masy ciała sprawia, że amortyzacja fotela jest twardsza. Wówczas drgania fotela nie są takie mocne.

Jeśli drgania fotela są częste i mocne, można go zablokować w dolnej części.

- ▶ **Blokowanie drgań:** Obrócić dźwignię  do góry. Przy kolejnych drganiach fotel się blokuje.
- ▶ **Odblokowywanie drgań:** Obrócić dźwignię  w prawo. Fotel może drgać.

### Elektryczne ustawianie fotela przedniego

**⚠ OSTRZEŻENIE** Ryzyko zakleszczenia podczas ustawiania foteli przez dzieci

Gdy fotele są ustawiane przez dzieci, dzieci mogą się przy tym zakleszczyć, szczególnie w sytuacji, gdy pozostają bez opieki.

- ▶ Opuszczając pojazd należy zawsze zabrać ze sobą kluczyki i zablokować pojazd.
- ▶ Nigdy nie należy pozostawiać dzieci bez opieki w pojeździe.

Fotele można ustawiać po wyłączeniu zapłonu.

**⚠ OSTRZEŻENIE** Niebezpieczeństwo zakleszczenia podczas ustawiania foteli

Podczas ustawiania fotela może dojść do zakleszczenia kierowcy lub pasażera pojazdu, np. przy prowadnicy fotela.

- ▶ Upewnić się, że podczas ustawiania fotela żadne części ciała nie znajdują się w obszarze ruchu fotela.

Należy przestrzegać wskazówek dotyczących bezpieczeństwa, zawartych w rozdziałach „Poduszki powietrzne” i „Dzieci w pojeździe”.

**⚠ OSTRZEŻENIE** Ryzyko wypadku w wyniku niezablokowanego fotela kierowcy

Jeżeli fotel kierowcy nie jest zablokowany, podczas jazdy może się nieoczekiwanie przesunąć.

W wyniku tego można utracić kontrolę nad pojazdem.

- ▶ Przed uruchomieniem pojazdu należy zawsze upewnić się, że fotel kierowcy jest zablokowany.

**⚠ OSTRZEŻENIE** Niebezpieczeństwo wypadku na skutek regulacji w pojeździe podczas jazdy

W następujących sytuacjach można utracić kontrolę nad pojazdem:

- jeśli podczas jazdy następuje regulacja fotela kierowcy, zagłówka, kolumny kierownicy lub lusterka
- jeśli podczas jazdy następuje zapięcie pasa bezpieczeństwa.

- ▶ Przed uruchomieniem silnika należy: ustawić fotel kierowcy, zagłówek, kolumnę kierownicy lub lusterko oraz zapiąć pas bezpieczeństwa.

**⚠ OSTRZEŻENIE** Ryzyko zakleszczenia w przypadku nieostrożnego ustawiania wysokości fotela

W przypadku nieostrożnego ustawiania wysokości fotela może dojść do zakleszczenia kierowcy lub pasażerów a w związku z tym do obrażenia.

W szczególności dzieci mogą nacisnąć przyciski elektrycznej regulacji fotela i zakleszczyć się.

- ▶ Zwracać uwagę, aby podczas ruchu fotela nikt nie wsunął ręk ani kończyn pod mechanizm dźwigniowy systemu ustawiania fotela.

**⚠ OSTRZEŻENIE** Ryzyko obrażeń w wyniku niezamontowanych lub nieprawidłowo ustawionych zagłówków

Jeśli zagłówki nie są zamontowane lub są nieprawidłowo ustawione, mogą nie pełnić przewidzianej funkcji zabezpieczającej.

Istnieje zwiększone ryzyko obrażeń w obszarze głowy- i karku, np. w razie wypadku lub podczas hamowania!

- ▶ Należy zawsze jeździć z zamontowanymi zagłówkami.
- ▶ Przed rozpoczęciem jazdy należy upewnić się, że każdy pasażer ma prawidłowo ustawiony zagłówek (środek zagłówka podpira tylną część głowy na wysokości oczu).

Nie zamieniać zagłówków foteli przednich i tylnych. W przeciwnym razie wysokość i nachylenie zagłówków mogą być nieprawidłowe.



Za pomocą regulacji wzdłużnej ustawić zagłówek tak, by znajdował się możliwie jak najbliżej tyłu głowy.

**⚠ OSTRZEŻENIE** Ryzyko obrażeń lub zagrożenia życia w wyniku nieprawidłowego ustawienia fotela

Jeżeli oparcie nie jest ustawione prawie pionowo, pas bezpieczeństwa nie zapewnia zgodnej z przeznaczeniem ochrony pleców.

W takim przypadku podczas hamowania lub wypadku kierowca lub pasażer może się wysunąć spod pasa bezpieczeństwa, doznając przy tym obrażeń np. w obszarze podbrzusza lub odcinka szyjnego kręgosłupa.

- ▶ Ustawić prawidłowo fotel przed rozpoczęciem jazdy.
- ▶ Zawsze zwracać uwagę, aby oparcie było ustawione prawie pionowo i barkowa część pasa bezpieczeństwa przebiegała przez środek barku.

**❗ WSKAZÓWKA** Uszkodzenia foteli podczas cofania

Fotele mogą ulec uszkodzeniu o przedmioty podczas cofania.

- ▶ Upewnić się, że podczas cofania foteli we wnęce na nogi, pod lub za fotelami nie znajdują się żadne przedmioty.

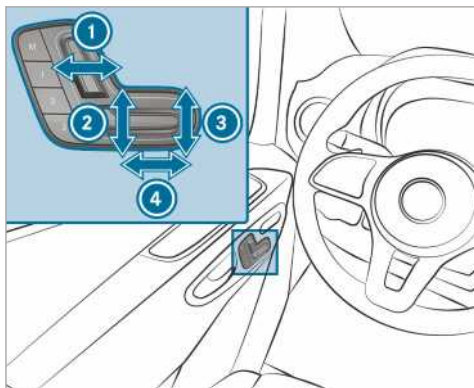

- ① Nachylenie oparcia fotela
- ② Wysokość fotela
- ③ Nachylenie siedziska
- ④ Kierunek wzdłużny fotela

- ▶ Zapisywanie ustawień za pomocą funkcji pamięci ustawień (→ strona 70).

### Czteropłaszczyznowa regulacja podparcia lędźwiowego

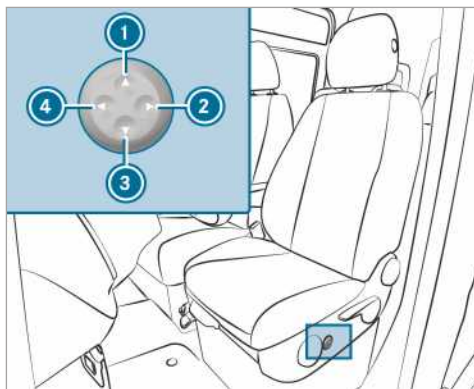

- ① Wyżej
- ② Lżej
- ③ Głębiej
- ④ Mocniej

- ▶ Za pomocą przycisków ① do ④ dopasować wybruszenie oparcia do kręgosłupa według indywidualnych potrzeb.

### Obsługa funkcji pamięci połozenia

**⚠ OSTRZEŻENIE** Niebezpieczeństwo wypadku na skutek korzystania z funkcji pamięci podczas jazdy

Korzystanie z funkcji pamięci po stronie kierowcy podczas jazdy oraz wykonywanie czynności związanych z ustawieniami mogą doprowadzić do utraty kontroli nad pojazdem.

- ▶ Z funkcji pamięci po stronie kierowcy należy korzystać podczas postoju pojazdu.

**⚠ OSTRZEŻENIE** Niebezpieczeństwo zakleszczenia podczas ustawiania fotela za pomocą funkcji pamięci

Podczas ustawiania fotela za pomocą funkcji pamięci może dojść do zakleszczenia kierowcy lub pasażerów pojazdu -, w szczególności dzieci -.



- ▶ Podczas procesu ustawiania za pomocą funkcji pamięci należy upewnić się, aby żadne części ciała nie znajdowały się w zakresie regulacji fotela.
- ▶ W przypadku zakleszczenia natychmiast zwolnić przycisk funkcji pamięci. Proces regulacji zostaje przerwany.

**⚠ OSTRZEŻENIE** Niebezpieczeństwo zakleszczenia w przypadku aktywacji funkcji pamięci przez dzieci.

Gdy szyby boczne są aktywowane przez dzieci, może dojść do zakleszczenia dzieci, szczególnie w sytuacji, gdy są one bez opieki.

- ▶ Nigdy nie należy pozostawiać dzieci bez opieki w pojeździe.
- ▶ Opuszczając pojazd należy zawsze zabrać ze sobą kluczyki i zablokować pojazd.

Z funkcji pamięci położenia można korzystać przy wyłączonym zapłonie.

### Zapisywanie ustawień fotela

Za pomocą funkcji pamięci położenia można zapisywać i ustawiać ustawienia foteli dla maksymalnie trzech osób. Można ustawiać fotel i oparcie.

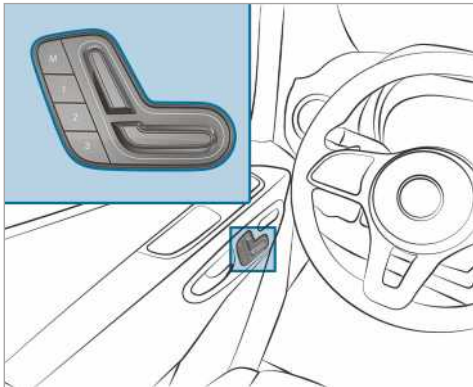

- ▶ Ustawić fotel w żądanym położeniu.
- ▶ Nacisnąć przycisk pamięci M wraz z jednym z przycisków miejsca w pamięci 1, 2 lub 3. Słychać sygnał dźwiękowy. Ustawienia są zapisane.
- ▶ **Przywoływanie ustawień:** Nacisnąć i przytrzymać przycisk miejsca w pamięci 1, 2 lub 3, aż fotel przedni zostanie ustawiony w zapisanym położeniu.

### Obracanie foteli przednich

**⚠ OSTRZEŻENIE** Niebezpieczeństwo odniesienia obrażeń lub zagrożenie życia przy braku zablokowania fotela kierowcy lub przedniego fotela pasażera

Jeśli fotel kierowcy i przedni fotel pasażera podczas jazdy nie są zablokowane zgodnie z kierunkiem jazdy, systemy wspomagania bezpieczeństwa mogą nie spełniać należycie swej funkcji ochronnej.

- ▶ Przed uruchomieniem silnika zablokować fotel kierowcy i przedni fotel pasażera zgodnie z kierunkiem jazdy.



Fotel kierowcy i przedni fotel pasażera można obrócić o 50° i 180°. Fotele blokują się zgodnie z kierunkiem jazdy i w kierunku przeciwnym do kierunku jazdy oraz 50° w stosunku do wyjścia.

- ▶ Upewnić się, że hamulec postojowy jest zaciągnięty, a dźwignia hamulca jest opuszczona maksymalnie w dół (→ strona 149).
- ▶ Ustawić kierownicę tak, by zapewnić wystarczającą dużo wolnej przestrzeń do obracania i ustawiania fotela kierowcy (→ strona 77).
- ▶ Przed obróceniem przesunąć przedni fotel pasażera do przodu (→ strona 65).
- ▶ **Obracanie fotela:** Nacisnąć dźwignię ❶ w kierunku środka pojazdu i obrócić fotel lekko do wewnątrz. Przyrząd do obracania jest odblokowany.
- ▶ Ponownie zwolnić dźwignię ❶.
- ▶ Obrócić fotel o ok. 50° na zewnątrz lub do wewnątrz w żądane położenie.

## Rozkładanie i składanie powierzchni siedziska kanapy pasażera



- ▶ **Rozkładanie siedziska do przodu:** Wyjąć siedzisko z przedniego mocowania ❶.
- ▶ Wysunąć siedzisko z tylnego mocowania ❷ lekko do przodu.
- ▶ Siedzisko przy tylnej krawędzi unieść do góry.

❶ W schowku pod kanapą pasażera można przechowywać pojedyncze przedmioty.

- ▶ **Składanie siedziska:** Złożyć siedzisko przy tylnej krawędzi do dołu.
- ▶ Wsunąć siedzisko pod oparcie fotela w tylne mocowanie ❷.
- ▶ Siedzisko z przodu docisnąć w dół, aż zablokuje się w przednim mocowaniu ❶.

## Ustawianie podłokietników

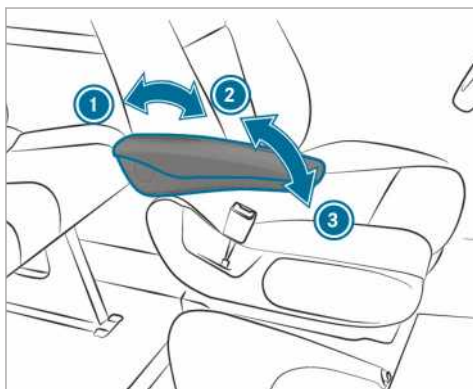

Rysunek poglądowy

- ▶ **Ustawianie nachylenia podłokietnika:** Odchylić podłokietnik o ponad 45° do góry ❷. Podłokietnik jest odblokowany.
- ▶ Odchylić podłokietnik do oporu w przód ❸.
- ▶ Odchylić podłokietnik powoli do góry, do żądanej pozycji.
- ▶ **Odchylenie podłokietnika do góry:** W razie potrzeby odchylić podłokietnik o ponad 90° do góry ❶.

## Składanie i rozkładanie fotela składanego

**⚠ OSTRZEŻENIE** Niebezpieczeństwo odniesienia obrażeń podczas korzystania z fotela składanego spowodowanych wystającym kluczykiem

Kluczyk znajdujący się w zamku drzwi przesuwnych ścianki działowej może zranić osobę siedzącą na fotelu składanym.

- ▶ Zawsze wyjmować kluczyk z drzwi przesuwnych ścianki działowej, zanim ktoś usiądzie na fotelu składanym.

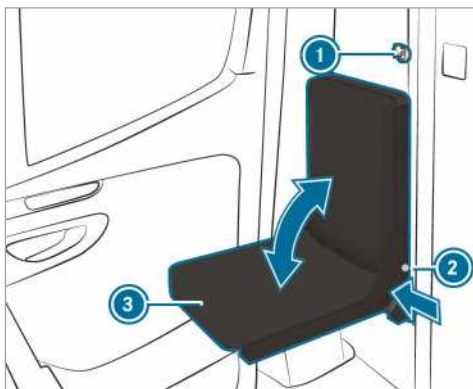

- ▶ Wyjąć kluczyk ❶ z drzwi przesuwnych ścianki działowej.
- ▶ Nacisnąć przycisk blokady ❷ i opuścić lub podnieść siedzisko ❸.
- ▶ Puścić przycisk ❷, gdy siedzisko znajdzie się w odpowiedniej pozycji końcowej ❸.
- ▶ Poruszać siedziskiem ❸ do momentu zablokowania. Przycisk blokady ❷ musi całkowicie przylegać do ramy fotela.

## Montaż lub demontaż kanapy tylnej

**⚠ OSTRZEŻENIE** Niebezpieczeństwo odniesienia obrażeń na skutek niewłaściwego montażu kanapy tylnej

Montaż kanapy tylnej w sposób niezgodny z instrukcją lub użycie nieodpowiedniej kanapy może spowodować, że pasy bezpieczeństwa nie będą spełniać swej funkcji ochronnej.

- ▶ Zamontować kanapę tylną zgodnie z instrukcją i wyłącznie w kierunku jazdy.
- ▶ Montaż vis-à-vis kanapy tylnej jest niedozwolony.
- ▶ Stosować tylko takie kanapy tylne, które firma Mercedes-Benz udostępniła dla danego pojazdu.

**⚠ OSTRZEŻENIE** Niebezpieczeństwo odniesienia obrażeń w przypadku niezablokowanej tylnej kanapy

Jeśli blokady na ramie kanapy tylnej nie zostały poprawnie zatrzaśnięte, kanapa nie ma stabilnego oparcia i może się przewrócić podczas jazdy.

- ▶ Przed rozpoczęciem jazdy upewnić się, że kanapa tylna jest zablokowana. Na uchwycie odblokowania nie mogą być widoczne żadne czerwone znaczniki kontrolne.
- ▶ Jeśli na uchwycie odblokowania są widoczne czerwone znaczniki kontrolne, ponownie zablokować kanapę tylną.

**! WSKAZÓWKA** Uszkodzenie kótek kanapy tylnej wskutek niewłaściwego użycia

Niewłaściwe używanie lub nieprawidłowy demontaż kanapy tylnej może spowodować uszkodzenie kótek kanapy.

- ▶ Dopóki kanapa tylna znajduje się w szynach mocujących, nie ciągnąć jej w kierunku drzwi tyłu nadwozia. Kanapę tylko przetoczyć przy szynach mocujących.
- ▶ Nie toczyć kanapy tylnej po wymontowaniu na kółkach, ani nie używać jej jako środka transportu.



Ostrzeżenie na kanapie tylnej wraz z ilustracją poprawnie zamontowanej kanapy tylnej.

## Pozycja montażowa trzyosobowej kanapy tylnej

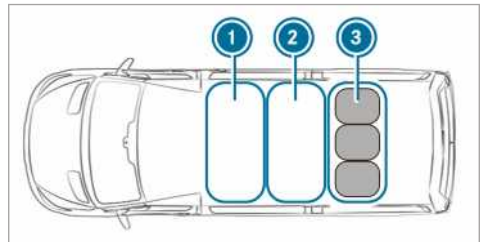

- ① Pierwszy rząd siedzeń
- ② Drugi rząd siedzeń
- ③ Trzeci rząd siedzeń z trzyosobową kanapą tylną

- ▶ Trzyosobową kanapę tylną montować tylko w trzecim rzędzie siedzeń ③ nad osią tylną.

## Demontaż tylnej kanapy

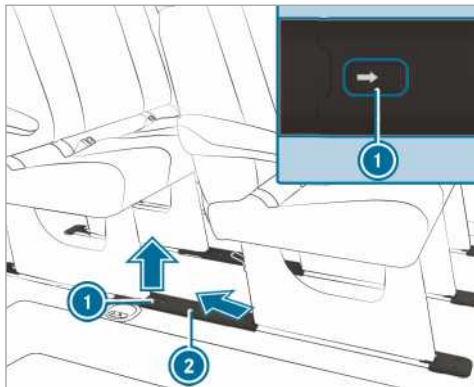

▶ **Zdejmowanie osłon łóż siedziska:** przesu-  
nany zaczep ustalający ① w kierunku wskazy-  
wanym strzałką i podnieść osłonę ② pod  
kątem do tyłu do góry.

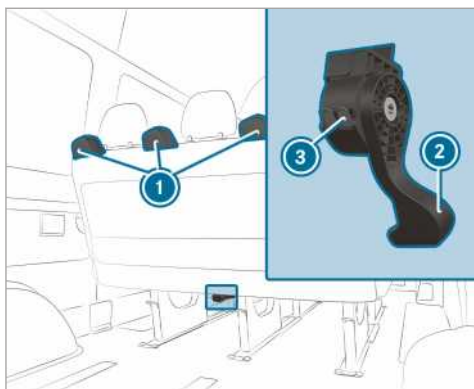

▶ Nacisnąć uchwyt odblokowania ② kanapy  
całkowicie w dół i przytrzymać; jednocześnie  
przechylić kanapę lekko do tyłu, trzymając ją  
za uchwyt odblokowania, i pociągnąć nieco do  
tyłu.

▶ Zwolnić uchwyt odblokowania.  
Zamki ramy kanapy są odblokowane i  
widoczne są czerwone znaczniki kontrolne ③  
na obudowie uchwyty odblokowania ②.

▶ Chwycić odblokowaną kanapę za uchwyty ①  
i pociągnąć lekko do tyłu.

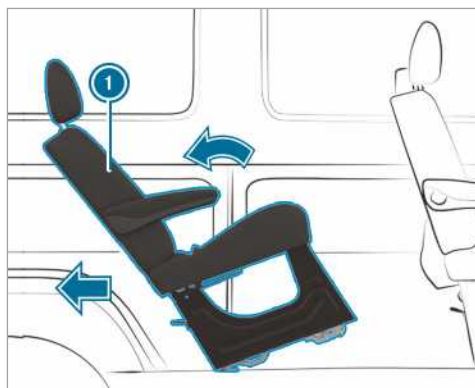

▶ Przechylić kanapę ① do tyłu i wyjąć z łóż sie-  
dziska.

ⓘ Jeśli kanapy nie da się wyjąć z łóż siedziska,  
być może zablokowała się w mocowaniu  
fotela. Może się tak zdarzyć, gdy kanapa jest  
przechylna za bardzo do tyłu.

Jeśli kanapy nie da się wyjąć z łóż siedziska:

▶ Przechylić kanapę do przodu, nie blokując jej.

▶ Ponownie pociągnąć kanapę do tyłu, trzyma-  
jąc za uchwyt odblokowania ②.

▶ Przechylić kanapę lekko do tyłu i wyjąć z łóż  
siedziska.

▶ W celu wymontowania i umiejscowienia  
kanapy ustawić ją przy łóżach siedziska i  
przetoczyć w kierunku drzwi tyłu nadwozia.

lub

▶ W celu umiejscowienia kanapy podnieść ją na  
bokach.

ⓘ Ewentualnie wyjąć kanapy znajdujące się  
przed lub za nią.

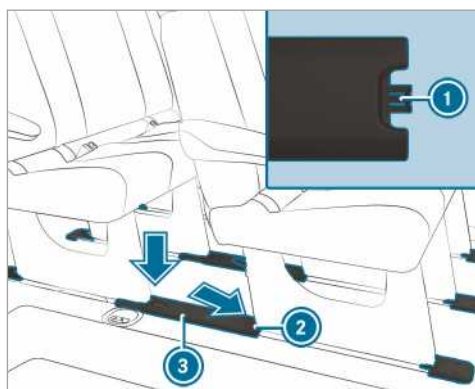

- ▶ **Mocowanie osłon łóż siedziska:** przytrzymać osłonę ③ tak, by zaczep ① wskazywał kierunek tylnego mocowania fotela ②.
- ▶ Umieścić osłonę ③ pod kątem w dół na tylnym mocowaniu fotela ② i następnie wpiąć w łoż siedziska.

### Montaż kanapy tylnej

Bezpieczne zablokowanie kanapy tylnej może być zapewnione tylko wtedy, gdy mocowania foteli są utrzymywane w czystości i nie znajdują się w nich żadne przedmioty.

- ① W przypadku pojazdów zarejestrowanych jako osobowe przestrzegać maksymalnie dopuszczalnej liczby miejsc siedzących.
- ▶ Zdjąć osłony łóż siedziska zgodnie z opisem w rozdziale „Demontaż kanapy tylnej”.
- ▶ Ustawić kanapę za pozycją montażową.
- ▶ Chwycić kanapę za uchwyty i przechylić do tyłu.
- ▶ Przetoczyć kanapę po łożach siedziska do przodu.
- ▶ Upewnić się, że tylna rama kanapy jest zablokowana.

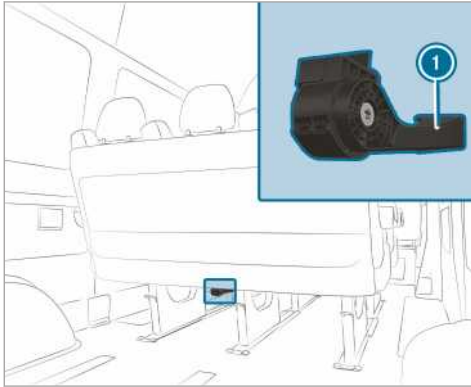

- ▶ Przy użyciu odrobiny siły przechylić kanapę do przodu, aż zamki przedniej ramy kanapy zablokują się w sposób słyszalny. Zamki przedniej ramy kanapy są zablokowane i czerwone znaczniki kontrolne na obudowie uchwyty odblokowania ① nie są widoczne.
- ① Jeśli czerwone znaczniki kontrolne na obudowie uchwyty odblokowania są widoczne, kanapa jest niewłaściwie zablokowana.

Jeśli kanapa jest niewłaściwie zablokowana:

- ▶ Ponownie odblokować kanapę i przy użyciu odrobiny siły przechylić ją do przodu, aż zamki przedniej ramy kanapy zablokują się w sposób słyszalny.
- ▶ Zamocować osłony łóż siedziska zgodnie z opisem w rozdziale „Demontaż kanapy tylnej”.

### Ustawianie oparcia fotela w kanapie tylnej

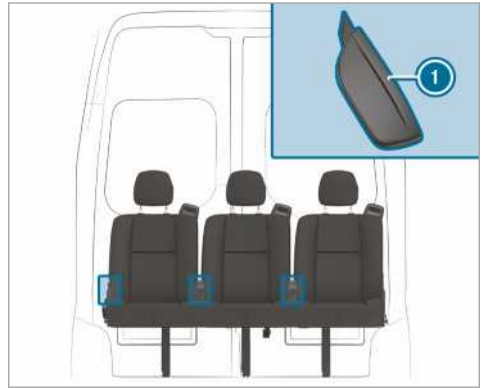

- ▶ Pociągnąć do góry i przytrzymać uchwyt odblokowania oparcia fotela ①.
- ▶ Ustawić oparcie fotela w żądanej pozycji.
- ▶ Puścić uchwyt odblokowania oparcia fotela ① i lekko poruszyć oparciem. Oparcie fotela blokuje się.

### Zagłówki

#### Mechaniczne ustawianie zagłówków

**▲ OSTRZEŻENIE** Niebezpieczeństwo wypadku na skutek regulacji w pojeździe podczas jazdy

W następujących sytuacjach można utracić kontrolę nad pojazdem:

- jeśli podczas jazdy następuje regulacja fotela kierowcy, zagłówka, kolumny kierownicy lub lusterka
- jeśli podczas jazdy następuje zapięcie pasa bezpieczeństwa.

- ▶ Przed uruchomieniem silnika należy: ustawić fotel kierowcy, zagłówek, kolumnę kierownicy lub lusterko oraz zapiąć pas bezpieczeństwa.

**⚠ OSTRZEŻENIE** Ryzyko obrażeń w wyniku niezamontowanych lub nieprawidłowo ustawionych zagłówek

Jeśli zagłówki nie są zamontowane lub są nieprawidłowo ustawione, mogą nie pełnić przewidzianej funkcji zabezpieczającej.

Istnieje zwiększone ryzyko obrażeń w obszarze głowy- i karku, np. w razie wypadku lub podczas hamowania!

- ▶ Należy zawsze jeździć z zamontowanymi zagłówkami.
- ▶ Przed rozpoczęciem jazdy należy upewnić się, że każdy pasażer ma prawidłowo ustawiony zagłówek (środek zagłówka podpira tylną część głowy na wysokości oczu).

Nie zamieniać zagłówek foteli przednich i siedzeń tylnych. W przeciwnym razie ustawienie wysokości i nachylenia zagłówek w prawidłowej pozycji nie będzie możliwe.

Za pomocą regulacji wzdłużnej ustawić zagłówki tak, aby znajdowały się możliwie najbliżej tyłu głowy.

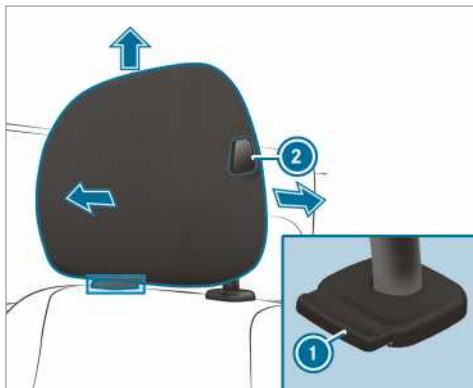

Zagłówek (przykład zagłówka komfortowego fotela kierowcy)

- ▶ **Podnoszenie:** Pociągnąć zagłówek do góry dożądanego położenia i upewnić się, że jest zablokowany.  
Z zagłówka należy korzystać tylko wtedy, gdy jest on zablokowany.
- ▶ **Obniżanie:** Nacisnąć przycisk odblokowania ❶, pchnąć zagłówek w dół dożądanego po-

łożenia i upewnić się, że zagłówek jest zablokowany.

Z zagłówka należy korzystać tylko wtedy, gdy jest on zablokowany.

- ▶ **Przesuwanie do przodu:** Nacisnąć przycisk odblokowania ❷ i pociągnąć zagłówek do przodu, aż zablokuje się w żądanym połozeniu.
- ▶ **Przesuwanie do tyłu:** Nacisnąć przycisk odblokowania ❷ i przesunąć zagłówek do tyłu dożądanego połozenia.

❶ W zależności od rodzaju zagłówka, niektóre sposoby ustawienia mogą nie być możliwe.

### Włączanie/wyłączanie ogrzewania fotela

**⚠ OSTRZEŻENIE** Ryzyko poparzeń w wyniku powtórznego włączenia ogrzewania fotela

Jeżeli ogrzewanie fotela zostanie włączony ponownie, siedzisko i nakładki oparc mogą być bardzo gorące.

W przypadku ograniczonego odczuwania temperatury lub ograniczonych możliwości reakcji na podwyższoną temperaturę może to prowadzić do problemów zdrowotnych lub nawet obrażeń podobnych do oparzeń.

- ▶ Nie włączać ponownie ogrzewania fotela.

**! WSKAZÓWKA** Uszkodzenie foteli przez przedmioty lub podkładki w przypadku włączonego ogrzewania foteli

W przypadku włączonego ogrzewania foteli przedmioty lub podkładki umieszczone na fotelach, np. poduszki lub foteliki dziecięce, mogą powodować nadmierne gromadzenie się ciepła. W konsekwencji może dojść do uszkodzenia powierzchni foteli.

- ▶ Upewnić się, że w przypadku włączonego ogrzewania foteli nie znajdują się na fotelach żadne przedmioty ani podkładki.

### Warunki

- Zasilanie napięciem jest włączone.



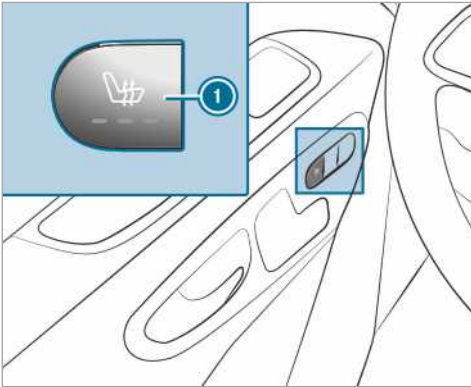

- ▶ **Włączanie:** Nacisnąć przycisk ①. Wszystkie lampki kontrolne na przycisku świecą się.
  - ▶ **Zmniejszanie poziomu:** Naciskać przycisk ① do momentu, aż osiągnięty zostanie żądany poziom ogrzewania. W zależności od poziomu ogrzewania świeci się od jednej do trzech lampek kontrolnych.
  - ▶ **Wyłączanie:** Naciskać przycisk ① do momentu, aż wszystkie lampki kontrolne się wyłączą.
- ⓘ Ogrzewanie fotela zmniejsza się automatycznie z trzech poziomów ogrzewania po 8, 10 i 20 minutach, aż do całkowitego wyłączenia ogrzewania fotela.

## Ustawianie kierownicy

- ⚠ **OSTRZEŻENIE** Niebezpieczeństwo wypadku na skutek regulacji w pojeździe podczas jazdy

W następujących sytuacjach można utracić kontrolę nad pojazdem:

- jeśli podczas jazdy następuje regulacja fotela kierowcy, zagłówka, kolumny kierownicy lub lusterka
- jeśli podczas jazdy następuje zapięcie pasa bezpieczeństwa.
- ▶ Przed uruchomieniem silnika należy: ustawić fotel kierowcy, zagłówek, kolumnę kierownicy lub lusterko oraz zapiąć pas bezpieczeństwa.

- ⚠ **OSTRZEŻENIE** Podczas ustawiania kolumny kierownicy istnieje niebezpieczeństwo zakleszczenia dzieci.

Podczas ustawiania kolumny kierownicy przez dzieci może dojść do ich zakleszczenia.

- ▶ Nigdy nie należy pozostawiać dzieci w pojeździe bez opieki.
- ▶ Opuszczając pojazd należy zawsze zabrać ze sobą kluczyk i zablokować pojazd.

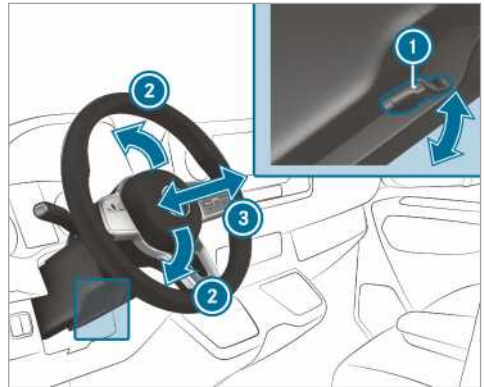

- ① Dźwignia
- ② Wysokość kolumny kierownicy
- ③ Regulacja wzdłużna kierownicy

- ▶ **Ustawianie kierownicy:** Przechylić dźwignię ① do oporu na dół. Kierownica jest odblokowana.
- ▶ Ustawić kierownicę z żądanym położeniem.
- ▶ Pociągnąć dźwignię ① do oporu do góry. Kierownica jest zablokowana.

## Możliwości przechowywania przedmiotów

### Wskazówka dotycząca zasad rozmieszczania bagażu

- ⚠ **OSTRZEŻENIE** Niebezpieczeństwo zatrucia spalinami

Silniki spalinowe emitują toksyczne spaliny, zawierające m.in. tlenek węgla. Gdy podczas pracy silnika, a zwłaszcza w trakcie jazdy, drzwi tyłu nadwozia są otwarte, do wnętrza pojazdu mogą przedostawać się spaliny.

- ▶ Przed otwarciem drzwi tyłu nadwozia zawsze wyłączyć silnik.
- ▶ Nigdy nie jeździć z otwartymi drzwiami tyłu nadwozia.

**⚠ OSTRZEŻENIE** Ryzyko obrażeń w wyniku niezabezpieczenia przedmiotów w pojeździe

Niezabezpieczone lub niedostatecznie zabezpieczone przedmioty mogą się przesunąć, przewrócić lub przemieścić w inny sposób i uderzyć pasażerów pojazdu.

Dotyczy to również:

- bagażu lub ładunku
- wymontowanych foteli, które są wyjątkowo przewożone w pojeździe.

Ryzyko obrażeń występuje zwłaszcza podczas hamowania lub nagłej zmiany kierunku!

- ▶ Umieszczać przedmioty zawsze w taki sposób, aby nie mogły się przemieszczać.
- ▶ Przed rozpoczęciem jazdy zabezpieczyć przedmioty, bagaż lub ładunek przed przesunięciem lub przewróceniem.
- ▶ W przypadku wymontowanego fotela przechowywać go najlepiej poza pojazdem.

**⚠ OSTRZEŻENIE** Niebezpieczeństwo obrażeń na skutek niewłaściwego rozmieszczenia przedmiotów

W przypadku nieprawidłowego umieszczenia przedmiotów wewnątrz pojazdu, może dojść do ich spadnięcia lub przemieszczania się, co może spowodować obrażenia pasażerów. Ponadto w razie wypadku uchwyt na napoje, otwarte schowki oraz uchwyty telefonów komórkowych nie zawsze będą w stanie utrzymać znajdujące się w nich przedmioty.

Istnieje ryzyko obrażeń, w szczególności podczas manewrów hamowania lub gwałtownej zmiany kierunku jazdy!

- ▶ Przedmioty należy zawsze układać lub mocować tak, aby w powyższych lub podobnych sytuacjach nie mogły się przemieszczać.
- ▶ Należy zawsze upewnić się, że przedmioty nie wystają ze schowków, siatek na bagaż lub siatek mocujących.

- ▶ Przed jazdą należy zamknąć schowki zamykane.
- ▶ Ciężkie, twarde, spiczaste, ostre, łamliwe lub zbyt duże przedmioty należy zawsze przewozić w przestrzeni bagażowej.

**⚠ OSTRZEŻENIE** Niebezpieczeństwo oparzenia o końcówki i nakładki końcówek rur wydechowych

Końcówki i nakładki końcówek rur wydechowych mogą być bardzo gorące. Dotykaniem tych elementów grozi oparzeniem.

- ▶ W obszarze końcówek i nakładek końcówek rur wydechowych zachować szczególną ostrożność i zwracać uwagę zwłaszcza na dzieci znajdujące się w tym obszarze.
- ▶ Przed dotykaniem odczekać, aż elementy pojazdu ostygną.

W przypadku korzystania z bagażnika dachowego należy przestrzegać maksymalnego obciążenia dachu i maksymalnego obciążenia bagażnika dachowego.

Informacje dotyczące maksymalnego obciążenia dachu znajdują się w rozdziale „Dane techniczne”, a informacje dotyczące bagażników dachowych znajdują się w rozdziale „Systemy bagażowe”.

Jeśli na dachu przewożony jest ładunek i wystaje on 40 cm ponad krawędź dachu, działanie systemów ułatwiających jazdę, opartych na kamerach, oraz funkcje czujnika w lusterku wstecznym może być ograniczone. W związku z tym należy zwracać uwagę, aby ładunek nie wystawał więcej niż 40 cm.

Zachowanie pojazdu jest uzależnione od rozkładu obciążenia. W związku z tym należy podczas załadunku przestrzegać następujących zasad:

- Masa bagażu, włącznie z przewożonymi osobami, nie może przekroczyć dopuszczalnej masy całkowitej pojazdu oraz dopuszczalnego obciążenia osi pojazdu.
- Nie umieszczać ładunku powyżej górnej krawędzi oparcia foteli.
- W razie potrzeby przewozić bagaż zawsze w przestrzeni bagażowej.
- Zabezpieczyć ładunek, wykorzystując zaczepy mocujące i obciążając je równomiernie.



- Wykorzystywać zaczepy i materiały mocujące, które są odpowiednie do ciężaru i rozmiaru ładunku.

## Schowki z przodu

### Schowki z przodu

Należy przestrzegać wskazówek dotyczących obciążenia pojazdu (→ strona 77).

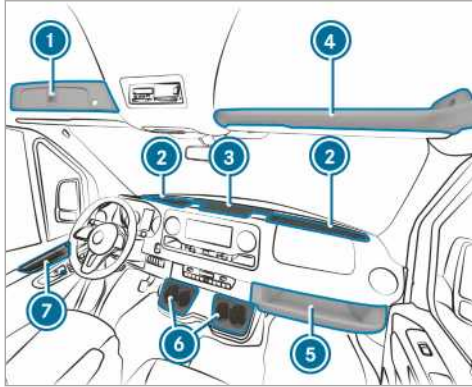

- 1 Zamykany schowek nad szybą przednią (→ strona 79)
- 2 Schowek nad szybą przednią z dwoma uchwytnymi na kubki/schowkiem na popielniczkę. Schowek w zależności od wersji z pokrywą (→ strona 79)
- 3 Schowek w konsoli środkowej ze złączem USB, interfejsem ładowania, interfejsem NFC i gniazdem 12 V
- 4 Schowek nad szybą przednią (maksymalne obciążenie do 2,5 kg)
- 5 Schowek po stronie pasażera (maksymalne obciążenie 5 kg)
- 6 Uchwyt na kubki
- 7 Schowek w drzwiach

### Otwieranie i zamykanie schowka w konsoli środkowej/nad szybą przednią

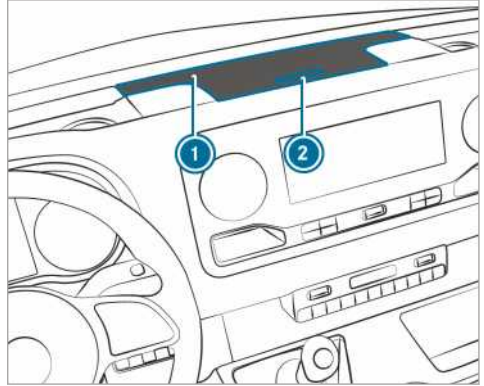

Pokrywa schowka (przykład: konsola środkowa)

- ▶ **Otwieranie:** Nacisnąć przycisk 2 schowka 1. Pokrywa otwiera się do góry.
- ▶ **Zamykanie:** Opuścić pokrywę.
- ⓘ Schowki nad szybą przednią są wyposażone w pokrywę zależnie od wersji.

### Otwieranie lub zamykanie zamykanego schowka nad szybą przednią

Schowek można zablokować i odblokować za pomocą kluczyka awaryjnego (→ strona 46).

#### Otwieranie

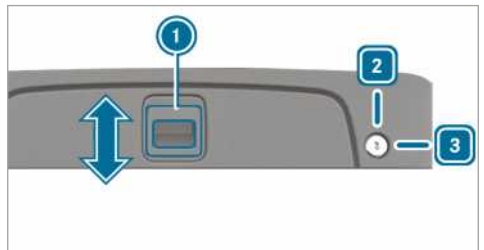

- ▶ **Odblokowanie:** Przekręcić kluczyk awaryjny w prawo w położenie 3.
- ▶ Przesunąć uchwyt 1 w kierunku wskazywanym strzałką do góry.
- ▶ Odchylić pokrywę do góry.

#### Zamykanie

- ▶ Złożyć pokrywę w dół i przesunąć uchwyt 1 w kierunku wskazywanym strzałką w dół.

- ▶ **Blokowanie:** Przekręcić kluczyk awaryjny w lewo w położenie **2**.

### Otwieranie schowka na okulary



- ▶ Nacisnąć przycisk **1**.

### Korzystanie ze schowka

**⚠ OSTRZEŻENIE** Niebezpieczeństwo obrażeń spowodowanych przez niewłaściwie umieszczony lub otwarty schowek

Jeśli schowek zostanie niewłaściwie umieszczony we wnętrzu pojazdu, może się przesuwać lub przemieszczać się po pojeździe, a w rezultacie uderzyć pasażerów. Ponadto, jeśli schowki są otwarte, w razie wypadku nie ma gwarancji, że w pewnych sytuacjach umieszczone w nich przedmioty nie wypadną.

Niebezpieczeństwo obrażeń występuje zwłaszcza podczas hamowania lub nagłej zmiany kierunku!

- ▶ Schowek należy mocować za pomocą pasa bezpieczeństwa.
- ▶ Przed rozpoczęciem jazdy należy zamknąć pokrywę schowka.
- ▶ Ciężkie twarde, ostre, kanciaste, łamliwe lub zbyt duże przedmioty należy zawsze umieszczać i zabezpieczać w przestrzeni ładunkowej.

### Mocowanie schowka

Schowek znajduje się pod kanapą pasażera.

Schowek należy wykorzystywać do:

- przechowywania dokumentów
- przechowywania telefonu komórkowego lub drobnych przedmiotów

- pisania jako podkładki
- ▶ Złożyć siedzisko kanapy pasażera do przodu (→ strona 72).
- ▶ Wyjąć schowek z komory.
- ▶ Rozłożyć siedzisko kanapy pasażera (→ strona 72).

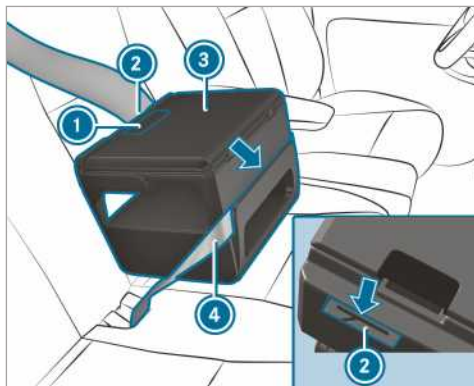

- ▶ Położyć schowek **3** na fotelu.
- ▶ Docisnąć schowek **3** lekko w dół do siedziska i przesunąć do tyłu do oparcia.
- ▶ Upewnić się, że element mocujący na spodzie schowka jest zablokowany pomiędzy siedziskiem a oparciem.
- ▶ Pasa bezpieczeństwa **4** należy przewlec przez szczelinę z przodu schowka **3**.
- ▶ Pasa bezpieczeństwa **4** należy przewlec przez szczelinę **2** z tyłu schowka, naprężyć i zapiąć.
- ▶ Sprawdzić stabilność zamocowania schowka.

## Otwieranie i zamykanie schowka

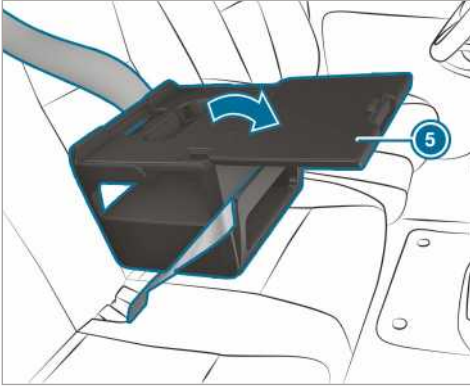

- ▶ **Otwieranie:** Pociągnąć za uchwyt ① i otworzyć pokrywę ⑤ w kierunku wskazywanym strzałką.
- ▶ Schować przedmioty.
- ⓘ Informacje dotyczące pozostałych akcesoriów, takich jak np. uchwyt na tablet, są dostępne w ASO Mercedes-Benz.
- ⓘ Na czas jazdy należy zamykać pokrywę schowka.
- ▶ **Zamykanie:** Zamknąć pokrywę ⑤ i docisnąć, tak aby uchwyt ① się zatrzasnął.

## Przechowywanie schowka

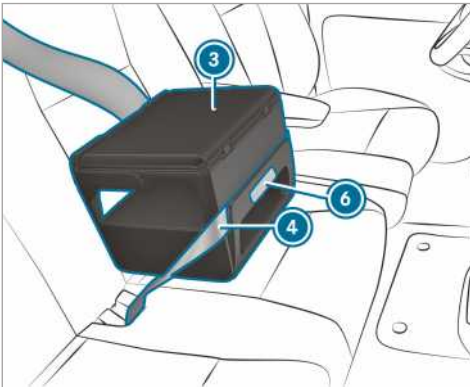

- ▶ Rozluźnić pas bezpieczeństwa ④.
- ▶ Przytrzymać schowek ③ za oznaczone wgłębienie ⑥ i pociągnąć prosto do przodu. Element mocujący wychodzi ze szczeliny pomiędzy siedziskiem a oparciem.

- ▶ Zdjąć schowek ③ z fotela.
- ▶ Złożyć siedzisko kanapy pasażera do przodu (→ strona 72).
- ▶ Włożyć schowek ③ do komory.
- ▶ Rozłożyć siedzisko kanapy pasażera (→ strona 72).

## Informacje dotyczące uchwytu na butelki



- ① Uchwyt na butelki w drzwiach przednich (przykład drzwi pasażera)

## Uchwyt na kubki

### Otwieranie uchwytu na kubki z tyłu

- ⚠ **OSTRZEŻENIE** Niebezpieczeństwo odniesienia obrażeń, gdy wysunięte są uchwyty na kubki podczas wysiadania

Gdy podczas wysiadania uchwyty na kubki z tyłu są wysunięte, można się o nie uderzyć.

- ▶ Przed wysiadaniem wsunąć uchwyt na kubki pod tylną kanapę.

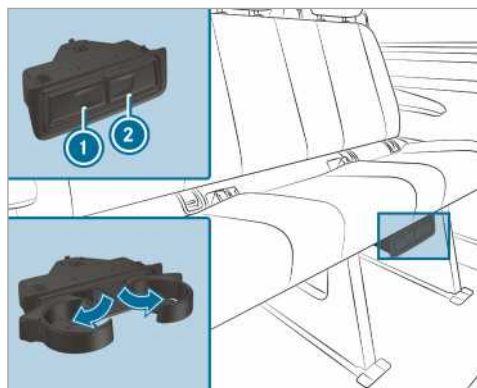

- ▶ **Otwieranie:** Nacisnąć na uchwyt na kubki ① lub ②.
- ▶ Rozłożyć uchwyt na kubki.
- ▶ **Zamykanie:** Wsunąć uchwyt na kubki ① lub ②, aż się zablokuje.

### Popielniczka i zapalniczka

#### Używanie popielniczki

##### Podczas jazdy

- ▶ Podczas jazdy odłożyć zamkniętą popielniczkę do uchwytu na kubki w schowkach przy szybie przedniej.
- ▶ Sprawdzić stabilne umocowanie popielniczki.
- ⓘ Nie odkładać popielniczki do uchwytów na kubki w konsoli środkowej. Nie gwarantują one stabilnego umocowania.

##### Otwieranie

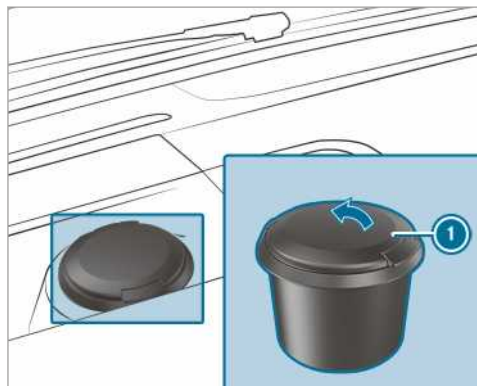

- ▶ Otworzyć pokrywę ① do góry.

#### Korzystanie z zapalniczki w konsoli środkowej

**▲ OSTRZEŻENIE** Niebezpieczeństwo- poparzenia i obrażeń gorącą zapalniczką

Na skutek dotknięcia gorącego elementu grzewczego zapalniczki lub gorącego uchwytu zapalniczki może dojść do poparzenia.

Ponadto może dojść do zapalenia się łatwopalnych materiałów:

- gdy zapalniczka spadnie,
- jeśli n.p. dzieci dotkną gorącą zapalniczką jakiegos przedmiotu.

- ▶ Zapalniczkę należy zawsze trzymać za uchwyt.
- ▶ Zawsze upewnić się, czy dzieci nie mają dostępu do zapalniczki.
- ▶ Nigdy nie pozostawiać dzieci bez opieki w pojeździe.

##### Warunki

- Zapłon jest włączony.

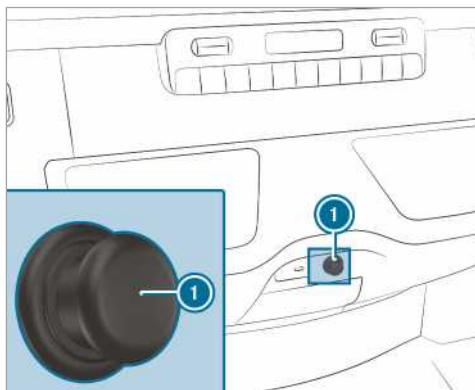

- ▶ Wcisnąć zapalniczkę ①. Zapalniczka wyskakuje samoczynnie po rozżarzeniu się spirali.

### Gniazda

#### Korzystanie z gniazd 12V w konsoli środkowej

##### Warunki

- Podłączone są tylko urządzenia o maksymalnym poborze mocy do 180 W (15 A).

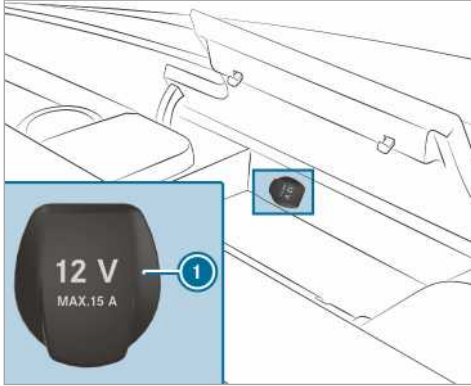
**Gniazdo 12V w schowku**

- ▶ Otworzyć pokrywę schowka w konsoli środkowej (→ strona 79).
- ▶ Otworzyć pokrywę ❶ gniazda.
- ▶ Włożyć wtyczkę urządzenia.

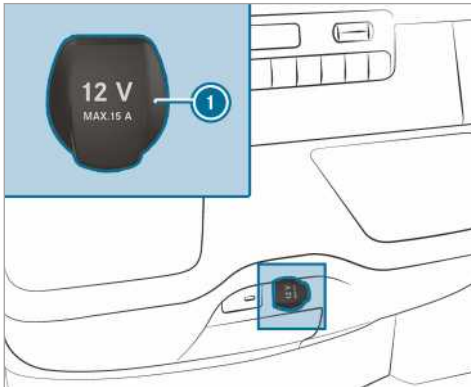
**Gniazdo 12V w dolnym panelu obsługi**

- ▶ Otworzyć pokrywę ❶ gniazda.
- ▶ Włożyć wtyczkę urządzenia.

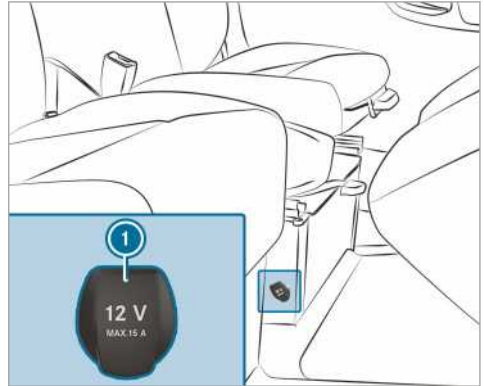
**Korzystanie z gniazda 12V przy fotelu kierowcy**

- ▶ Otworzyć pokrywę ❶ gniazda.
- ▶ Włożyć wtyczkę urządzenia.

**Wskazówki dotyczące gniazda 230-V**

**!** **WSKAZÓWKA** Uszkodzenie dodatkowego akumulatora na skutek całkowitego rozładowania

Pozostawienie w pojeździe podłączonego urządzenia o dużym poborze mocy może doprowadzić do rozładowania dodatkowego akumulatora i w konsekwencji do jego uszkodzenia.

- ▶ Podłączać tylko urządzenia o maksymalnym poborze mocy do 150 W.
- ▶ Urządzenia nie powinny być zasilane dłużej, niż przez cztery godziny.

Gniazdo 230V zasilą prądem o mocy 150 W watów, umożliwiając zarówno szybkie ładowanie telefonów, jak i podłączanie elektronarzędzi lub ładowarek takich urządzeń.

W pojeździe z dodatkowym akumulatorem zasilanie prądem jest dostępne również po wyłączeniu zapłonu. Przed opuszczeniem pojazdu można podłączyć urządzenie, które będzie ładowane przez cztery godziny.

## Corzystanie z gniazd 230V w konsoli środkowej

**▲ NIEBEZPIECZEŃSTWO** Zagrożenie dla życia w przypadku uszkodzonego przewodu podłączeniowego lub gniazda

Po podłączeniu odpowiedniego urządzenia na gniazdo 230-V podawane jest wysokie napięcie. Jeśli przewód podłączeniowy lub gniazdo 230-V jest wyciągnięte z okładziny, uszkodzone lub mokre, może dojść do porażenia prądem.

- ▶ Wykorzystywany przewód podłączeniowy musi być suchy i nieszkodzony.
- ▶ Przy wyłączonym zapłonie zapewnić, aby gniazdo 230-V było suche.
- ▶ Sprawdzenie lub wymianę wyciągniętego z okładziny lub uszkodzonego gniazda 230-V niezwłocznie zlecić w fachowym serwisie.
- ▶ Nigdy nie podłączać przewodu podłączeniowego do wyciągniętego z okładziny lub uszkodzonego gniazda 230-V.

**▲ NIEBEZPIECZEŃSTWO** Zagrożenie dla życia na skutek nieprawidłowego korzystania z gniazda

Do porażenia prądem może dojść:

- na skutek dotykania wnętrza gniazda
- w wyniku podłączenia niewłaściwego urządzenia lub włożenia jakiegoś przedmiotu w gniazdo.
- ▶ Do gniazda podłączać wyłącznie odpowiednie urządzenia.

### Warunki

- Podłączone są tylko urządzenia z odpowiednią wtyczką, spełniającą wymagania właściwych norm krajowych.
- Podłączone są tylko urządzenia o maksymalnym poborze mocy do 150 W.
- Nie używane są gniazda wielokrotne.

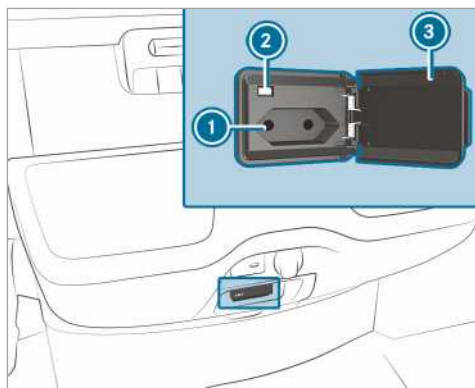

- ▶ Otworzyć kłapkę ③.
- ▶ Podłączyć wtyczkę urządzenia do gniazda 230V ①.  
W przypadku dostatecznego napięcia w instalacji elektrycznej świeci się lampka kontrolna ②.

Podczas niekorzystania z gniazda 230V kłapka musi być zamknięta.

## Corzystanie z gniazd w przestrzeni ładunkowej

### Warunki

- Podłączone są tylko urządzenia o maksymalnym poborze mocy do 180 W (15 A).

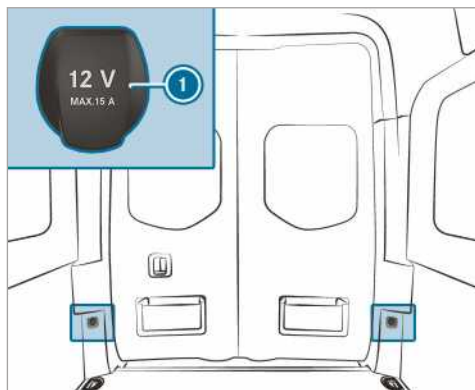

- ▶ Otworzyć pokrywę ① gniazda.
- ▶ Włożyć wtyczkę urządzenia.



## Ładowanie telefonu komórkowego za pomocą gniazda USB z tyłu

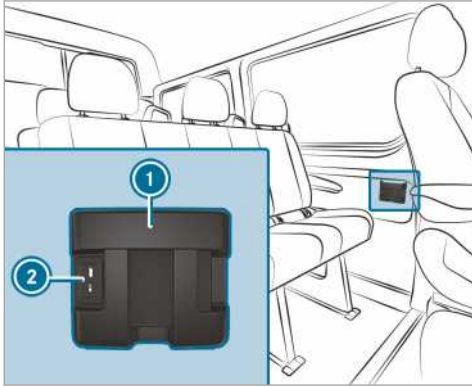

- ▶ Włożyć telefon komórkowy do schowka ❶ i podłączyć w celu ładowania do gniazda USB ❷.

## Bezprzewodowe ładowanie telefonu komórkowego i łączenie za pomocą anteny zewnętrznej

### Wskazówki dotyczące bezprzewodowego ładowania telefonu komórkowego

- ⚠ **OSTRZEŻENIE** Niebezpieczeństwo obrażeń na skutek niewłaściwego rozmieszczenia przedmiotów

W przypadku nieprawidłowego umieszczenia przedmiotów wewnątrz pojazdu, może dojść do ich spadnięcia lub przemieszczania się, co może spowodować obrażenia pasażerów. Ponadto w razie wypadku uchwyt na napoje, otwarte schowki oraz uchwyty telefonów komórkowych nie zawsze będą w stanie utrzymać znajdujące się w nich przedmioty.

Istnieje ryzyko obrażeń, w szczególności podczas manewrów hamowania lub gwałtownej zmiany kierunku jazdy!

- ▶ Przedmioty należy zawsze układać lub mocować tak, aby w powyższych lub podobnych sytuacjach nie mogły się przemieszczać.
- ▶ Należy zawsze upewnić się, że przedmioty nie wystają ze schowków, siatek na bagaż lub siatek mocujących.

- ▶ Przed jazdą należy zamknąć schowki zamykane.
- ▶ Ciężkie, twarde, spiczaste, ostre, łamliwe lub zbyt duże przedmioty należy zawsze przewozić w przestrzeni bagażowej.

Należy przestrzegać wskazówek dotyczących obciążenia pojazdu.

- ⚠ **OSTRZEŻENIE** Niebezpieczeństwo pożaru na skutek wkładania przedmiotów w przegródkę na telefon

Przedmioty włożone w przegródkę na telefon mogą się silnie rozgrzać, nawet w stopniu powodującym zapalenie się.

- ▶ Nie wkładać żadnych dodatkowych przedmiotów, zwłaszcza metalowych, w przegródkę na telefon.

- ⓘ **WSKAZÓWKA** Niebezpieczeństwo uszkodzenia przedmiotów na skutek wkładania ich w przegródkę na telefon

Przedmioty włożone w przegródkę na telefon mogą ulec uszkodzeniu na skutek oddziaływania pól elektromagnetycznych.

- ▶ Nie wkładać w przegródkę na telefon kart kredytowych, nośników pamięci lub innych przedmiotów, podatnych na oddziaływanie pól elektromagnetycznych.

- ⓘ **WSKAZÓWKA** Uszkodzenie przegródki na telefon komórkowy przez płyny

W przypadku dostania się płynów do przegródki na telefon komórkowy przegródka ta może zostać uszkodzona.

- ▶ Zwracać uwagę, aby do przegródki na telefon komórkowy nie dostały się żadne płyny.

- Funkcja ładowania jest dostępna tylko w przypadku włączonego zapłonu.
- W przypadku małych telefonów komórkowych może być niemożliwe ładowanie w każdym miejscu wnęki na telefon komórkowy.
- W przypadku dużych telefonów komórkowych, które nie przylegają do wnęki na telefon komórkowy, ładowanie może być niemożliwe.

- Telefon komórkowy może się nagrzewać podczas ładowania. Jest to uzależnione od aktualnie włączonych aplikacji.
- W celu bardziej wydajnego ładowania należy zdjąć etui z telefonu komórkowego. Wyjątek stanowią etui, które są przystosowane do ładowania bezprzewodowego.
- Podczas ładowania należy w miarę możliwości stosować matę.

### Bezprzewodowe ładowanie telefonu komórkowego z przodu

#### Warunki

- Telefon komórkowy musi być przystosowany do ładowania bezprzewodowego. Lista kompatybilnych telefonów znajduje się na stronie: <http://www.mercedes-benz.com/connect>

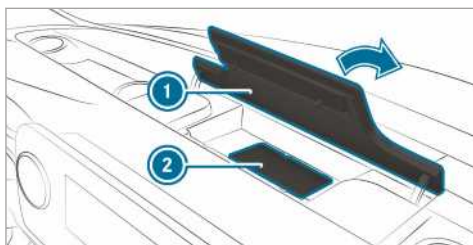

- ▶ Otworzyć pokrywę schowka ① nad wyświetlaczem medialnym.
- ▶ Położyć telefon komórkowy w miarę możliwości pośrodku wyświetlaczem skierowanym do góry na oznaczonej powierzchni maty ②. Jeśli w systemie multimedialnym wyświetla się symbol ładowania, telefon komórkowy jest ładowany.

Usterki podczas ładowania wyświetlają się na wyświetlaczu systemu multimedialnego.

- ⓘ Mata może zostać wyjęta w celu wyczyszczenia, np. czystą, letnią wodą.

Zagraża to bezpieczeństwu eksploatacji i bezpieczeństwu w ruchu drogowym.

- ▶ Wszystkie przewożone przedmioty muszą być rozmieszczone w sposób wykluczający przedostanie się ich do wnęki na nogi kierowcy.
- ▶ Maty podłogowe muszą być zamontowane zgodnie z opisem i umocowane tak, aby w żadnej sytuacji nie kolidowały z pedałami.
- ▶ Nie używać mat podłogowych bez zamocowań i nie układać kilku mat jedna na drugiej.

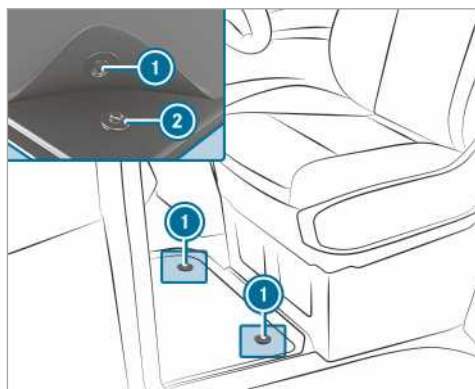

- ▶ **Montaż:** Wcisnąć zatrzaski ① na wsporniki ②.
- ▶ **Demontaż:** Ściągnąć dywanik podłogowy ze wsporników ②.

### Montaż i demontaż dywanika podłogowego

**▲ OSTRZEŻENIE** Niebezpieczeństwo wypadku na skutek przedmiotów we wnęce na nogi kierowcy

Przedmioty znajdujące się we wnęce na nogi kierowcy mogą ograniczyć skok pedału lub zablokować wciśnięty do oporu pedał.



## Oświetlenie zewnętrzne

### Zmiana ustawienia świateł w przypadku podroży zagranicznych

**Pojazdy z reflektorami halogenowymi lub stałymi reflektorami LED:** Zmiana ustawienia reflektorów nie jest konieczna. Wymagania ustawowe są spełnione również w krajach, w których obowiązuje ruch lewostronny.

### Systemy oświetlenia i odpowiedzialność kierowcy

Różne systemy oświetlenia pojazdu są wyłącznie środkami pomocniczymi. Odpowiedzialność za poprawne oświetlenie pojazdu, dostosowane do aktualnych warunków atmosferycznych i widoczności, obowiązujących przepisów oraz sytuacji na drodze leży po stronie kierowcy.

### Włącznik świateł

#### Obsługa włącznika świateł

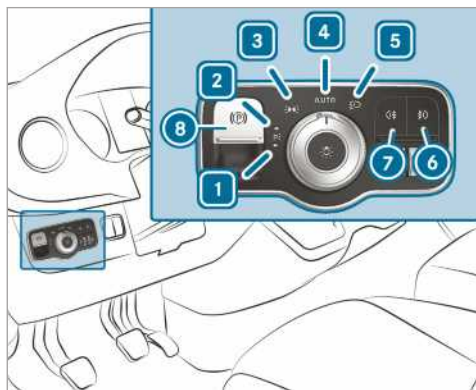

- ▶ 1 Lewe światło parkingowe
- ▶ 2 Prawe światło parkingowe
- ▶ 3 Światła postojowe, oświetlenie tablicy rejestracyjnej i podświetlenie wskaźników
- ▶ 4 **AUTO** Automatyczne oświetlenie do jazdy / światła do jazdy dziennej (preferowane ustawienie włącznika świateł)
- ▶ 5 Światła mijania / światła drogowe
- ▶ 6 Włączanie lub wyłączanie świateł przeciwmgielnych
- ▶ 7 Włączanie lub wyłączanie tylnych świateł przeciwmgielnych

- ▶ 8 Elektryczny hamulec postojowy (→ strona 151)
- ▶ i Gdy podczas opuszczania samochodu słychać sygnał ostrzegawczy, może to oznaczać, że światła są włączone.
- ▶ i Podczas włączania światła parkingowego po wybranej stronie pojazdu włącza się lekkie światło postojowe.  
Do obsługi kierunkowskazów, świateł drogowych oraz sygnałów świetlnych służy przełącznik zespolony (→ strona 89).

**!** **WSKAZÓWKA** Ryzyko rozładowania akumulatora na skutek działania świateł pozycyjnych

Działanie świateł pozycyjnych przez kilka godzin powoduje duże obciążenie akumulatora.

- ▶ W miarę możliwości włączyć prawe lub lewe światło parkingowe.

Przy znacznym rozładowaniu akumulatora światła postojowe lub parkingowe zostają automatycznie wyłączone, aby umożliwić kolejne uruchomienie pojazdu.

#### Automatyczne oświetlenie do jazdy

**!** **OSTRZEŻENIE** Niebezpieczeństwo wypadku na skutek wyłączonych świateł mijania przy złej widoczności

Gdy włącznik świateł jest ustawiony na **AUTO**, mgła, opady śniegu lub inne utrudnienia widoczności nie powodują automatycznego włączania świateł mijania.

- ▶ W takich sytuacjach należy ustawić włącznik świateł w położenie .

Automatyczne oświetlenie do jazdy jest oświetleniem pomocniczym. Odpowiedzialność za oświetlenie pojazdu leży po stronie kierowcy.

W przypadku mgły, opadów śniegu lub rozpylonej wody płynnie obrócić włącznik świateł **AUTO** w położenie . W przeciwnym razie oświetlenie do jazdy zostanie chwilowo przerwane.

Włączanie automatycznego oświetlenia do jazdy:

- Obrócić włącznik świateł w położenie **AUTO**. Włączanie zasilania napięciem: Światła postojowe automatycznie włączają się lub wyłączają w zależności od warunków otoczenia.

Podczas pracy silnika włączone są światła do jazdy dziennej. Dodatkowo światła postojowe i światła mijania włączają się lub wyłączają w zależności od warunków otoczenia.

Jeśli światła mijania są włączone, włącza się lampka kontrolna  na zintegrowanej tablicy wskaźników.

### Włączanie lub wyłączenie świateł przeciwmgielnych i tylnych świateł przeciwmgielnych

#### Warunki

- Przetątnik świateł znajduje się w położeniu  lub **AUTO**.
- Zasilanie napięciem lub silnik jest włączony.

▶ **Włączanie lub wyłączenie świateł przeciwmgielnych:** Nacisnąć przycisk .

▶ **Włączanie lub wyłączenie tylnych świateł przeciwmgielnych:** Nacisnąć przycisk .

Należy przestrzegać regulacji krajowych dotyczących stosowania tylnej lampy przeciwmgielnej.

### Ustawianie zasięgu świateł





#### Warunki

- Silnik pracuje.

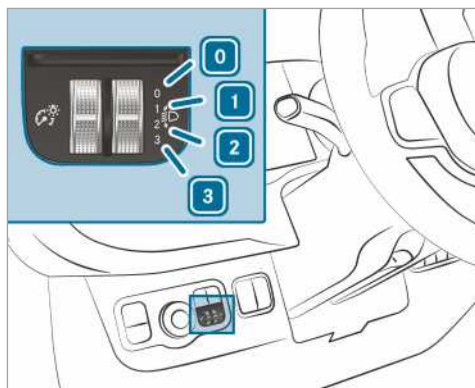
Za pomocą korektora zasięgu świateł dostosowuje się snop światła reflektorów do stopnia obciążenia pojazdu ładunkiem. Gdy fotele są zajęte lub gdy przestrzeń ładunkowa jest wypełniana lub opróżniana, zmienia się snop światła. Na skutek tego widoczność może ulec pogorszeniu i kierowcy pojazdów jadących z przeciwka mogą zostać oślepieni.

 W przypadku pojazdów z reflektorami LED zasięg świateł jest ustawiany automatycznie.



-  Fotel kierowcy i przedni fotel pasażera są zajęte
  -  Fotel kierowcy, przedni fotel pasażera oraz siedzenia tylne są zajęte
  -  Fotel kierowcy, przedni fotel pasażera oraz siedzenia tylne są zajęte, przestrzeń ładunkowa lub powierzchnia ładunkowa są wypełnione
  -  Fotel kierowcy i przedni fotel pasażera są zajęte przy wykorzystaniu maksymalnego dopuszczalnego obciążenia osi tylnej
- ▶ Przekręcić korektor zasięgu świateł w odpowiednie położenie.  
Oświetlenie jezdni powinno wynosić 40 m do 100 m, a światła mijania nie mogą oślepić jadących z przeciwka.
- ▶ W przypadku nieobciążonego pojazdu wybrać położenie .

## Obsługa przełącznika zespolonego świateł

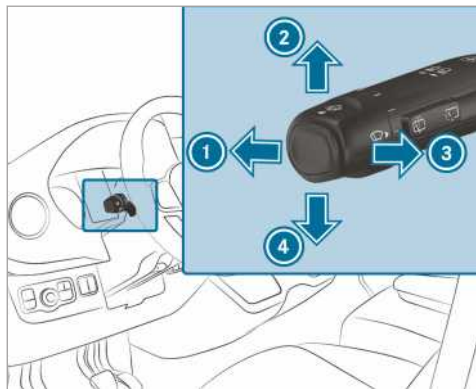

- ❶ Światła drogowe
- ❷ Kierunkowskaz prawy
- ❸ Sygnał świetlny
- ❹ Kierunkowskaz lewy

▶ **Włączanie kierunkowskazu:** Nacisnąć przełącznik zespolony w żądanym kierunku ❷ lub ❹, aż się zablokuje. Przy większych skrętach kierownicy przełącznik zespolony wraca automatycznie do pierwotnego położenia.

▶ **Krótkie włączanie kierunkowskazu:** Nacisnąć krótko przełącznik zespolony w żądanym kierunku ❷ lub ❹. Odpowiednia lampa kierunkowskazu miga trzykrotnie.

▶ **Włączanie świateł drogowych:** Włączyć światła mijania (→ strona 87).

▶ Nacisnąć przełącznik zespolony do przodu ❶.

Lampka kontrolna  na zintegrowanej tablicy wskaźników włącza się. Przełącznik zespolony powraca do położenia wyjściowego.

❶ Światła drogowe włączają się w położeniu **AUTO** tylko w warunkach ciemności i przy włączonym silniku.

▶ **Wyłączanie świateł drogowych:** Nacisnąć przełącznik zespolony do przodu ❶ lub pociągnąć krótko w kierunku strzałki ❸ (sygnał świetlny wyłącza światła drogowe). Lampka kontrolna  na zintegrowanej tablicy wskaźników wyłącza się. Przełącznik zespolony powraca do położenia wyjściowego.

❶ Pojazdy z asystentem świateł drogowych: jeśli asystent jest włączony, reguluje włącza-

nie i wyłączenie świateł drogowych (→ strona 90).

- ▶ **Uruchamianie sygnału świetlnego:** Włączyć zasilanie elektryczne lub zapłon.
- ▶ Pociągnąć krótko przełącznik zespolony w kierunku strzałki ❸.

## Włączanie lub wyłączanie świateł awaryjnych

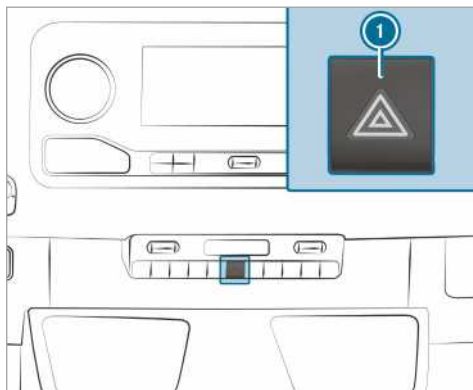

- ▶ **Włączanie i wyłączanie:** Nacisnąć przycisk ❶.

Włączanie kierunkowskazu przy włączonych światłach awaryjnych sprawia, że świecą się tylko lampy kierunkowskazu po danej stronie pojazdu.

Światła awaryjne włączają się automatycznie:

- przy otwartej poduszce powietrznej
- przy silnym hamowaniu z prędkością ponad 70 km/h aż do zatrzymania pojazdu

Gdy światła awaryjne włączyły się automatycznie, w celu wyłączenia nacisnąć przełącznik świateł awaryjnych ❶.

Światła awaryjne wyłączają się automatycznie, gdy pojazd po całkowitym hamowaniu powraca do prędkości przekraczającej 70 km/h.

- ❶ Światła awaryjne działają również przy wyłączonym zapłonie.

## Funkcja doświetlania skrętu

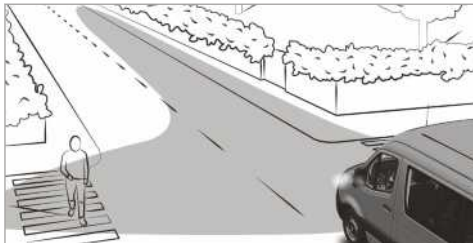

Funkcja doświetlania skrętu poprawia oświetlenie jezdni w kierunku skrętu pod szerokim kątem, dzięki czemu np. ostre zakręty są lepiej widoczne.

Funkcja jest aktywna:

- przy prędkościach poniżej 40 km/h i włączonym kierunkowskazie lub skręconej kierownicy
- przy prędkościach pomiędzy 40 km/h i 70 km/h i skręconej kierownicy

Światło doświetlające skręt może świecić się jeszcze przez krótki czas, ale najpóźniej po trzech minutach wyłącza się automatycznie.

- i** Po włączeniu biegu wstecznego oświetlenie przełącza się na światła cofania.

## Asystent świateł drogowych

### Działanie adaptacyjnego asystenta świateł drogowych

**⚠ OSTRZEŻENIE** Niebezpieczeństwo wypadku pomimo działania adaptacyjnego asystenta świateł drogowych

Adaptacyjny asystent świateł drogowych nie reaguje na uczestników ruchu drogowego:

- bez oświetlenia, np. piesi
- ze słabym oświetleniem, jak rowerzyści
- z oświetleniem zasłoniętym, np. przez barierkę

W bardzo rzadkich przypadkach adaptacyjny asystent świateł drogowych może nie zareagować lub zareagować ze zwłoką na innych uczestników ruchu drogowego z własnym oświetleniem.

W takich lub podobnych sytuacjach automatyczne światła drogowe nie są wyłączone lub zostają włączone wbrew założeniom.

- ▶ Należy zawsze uważnie obserwować sytuację na drodze i w odpowiednim momencie wyłączać światła drogowe.

Adaptacyjny asystent świateł drogowych automatycznie przełącza pomiędzy:

- światłami mijania
- światłami drogowymi.

System rozpoznaje, gdy oświetlone pojazdy nadjeżdżają z naprzeciwka lub jadą w tym samym kierunku.

Przy prędkościach powyżej 30 km/h:

- Jeśli nie rozpoznano innych uczestników ruchu drogowego, automatycznie włączają się światła drogowe.

Przy prędkościach poniżej 25 km/h lub wystarczającym oświetleniu ulicznym:

- Światła drogowe wyłączają się automatycznie.

### Granice systemu

Adaptacyjny asystent świateł drogowych może nie uwzględnić warunków drogowych i pogodowych ani sytuacji na drodze.

Rozpoznawanie może być ograniczone:

- w warunkach złej widoczności, np. mgły, silnego deszczu lub śniegu
- gdy czujniki są zanieczyszczone lub przysłonięte.

Adaptacyjny asystent świateł drogowych stanowi tylko wsparcie dla kierowcy. Odpowiedzialność za poprawne oświetlenie pojazdu, dostosowane do aktualnego natężenia światła i widoczności oraz sytuacji na drodze leży po stronie kierowcy.

Czujniki optyczne wspomagające system znajdują się za szybą przednią na panelu obsługi w dachu.

### Włączanie lub wyłączanie asystenta świateł drogowych

- ▶ **Włączanie:** Przekręcić przełącznik świateł w położenie **AUTO**.
- ▶ Włączyć światła drogowe za pomocą przełącznika zespolonego. Gdy w ciemności światła drogowe włączają się automatycznie, włącza się lampka kontrolna  na wyświetlaczu wielofunkcyjnym.
- ▶ **Wyłączanie:** Wyłączyć światła drogowe za pomocą przełącznika zespolonego.

## Ustawianie czasu opóźnionego wyłączenia oświetlenia na zewnątrz

### Warunki

- Przełącznik świateł znajduje się w położeniu **AUTO**.

System multimedialny:

→  » Ustawienia » Światła » Opóźn. wył. ośw. zew.

- ▶ Ustawić czas opóźnionego wyłączenia oświetlenia.

Po zaparkowaniu pojazdu na określony czas włączają się światła zewnętrzne.

## Włączanie/wyłączanie oświetlenia otoczenia

System multimedialny:

→  » Ustawienia » Światła » Oś. ułatwiające odnaj.

- ▶ Włączanie lub wyłączanie funkcji.



Światła zewnętrzne świecą się przez 40 sekund po odblokowaniu. Podczas uruchamiania pojazdu oświetlenie otoczenia jest wyłączone, a włączane jest automatycznie oświetlenie do jazdy.

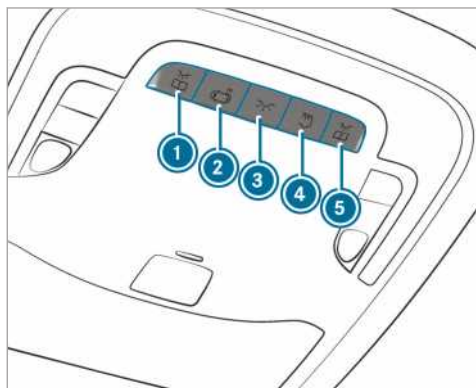

## Ustawianie oświetlenia wewnętrznego

### Przedni panel obsługi w dachu





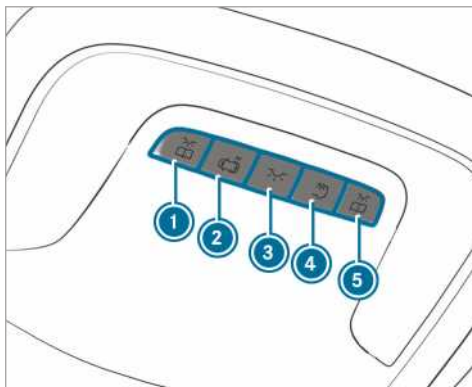

Wariant 1

- ▶ ①  Włączanie lub wyłączanie lampki do czytania z przodu z lewej strony
- ▶ ②  Włączanie i wyłączanie funkcji automatycznego sterowania oświetleniem wnętrza

- ▶ ③  Włączanie lub wyłączanie oświetlenia wewnętrznego z przodu
- ▶ ④  Włączanie lub wyłączanie oświetlenia tylnego / oświetlenia przestrzeni ładunkowej
- ▶ ⑤  Włączanie lub wyłączanie lampki do czytania z przodu z prawej strony



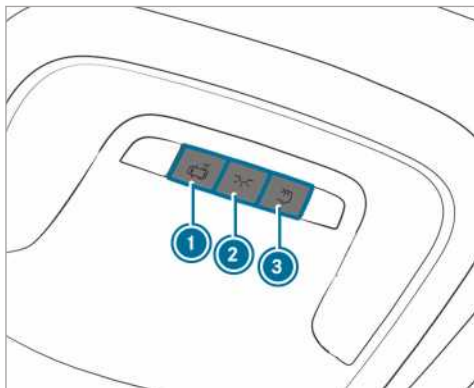

Wariant 2

- ▶ ①  Włączanie lub wyłączanie lampki do czytania z przodu z lewej strony
- ▶ ②  Włączanie i wyłączanie funkcji automatycznego sterowania oświetleniem wnętrza
- ▶ ③  Włączanie lub wyłączanie oświetlenia wewnętrznego z przodu
- ▶ ④  Włączanie lub wyłączanie oświetlenia tylnego / oświetlenia przestrzeni ładunkowej
- ▶ ⑤  Włączanie lub wyłączanie lampki do czytania z przodu z prawej strony



Wariant 3

- ▶ ①  Włączanie i wyłączenie funkcji automatycznego sterowania oświetleniem wnętrza
- ▶ ②  Włączanie lub wyłączenie oświetlenia wewnętrznego z przodu
- ▶ ③  Włączanie lub wyłączenie oświetlenia tylnego/oświetlenia przestrzeni ładunkowej

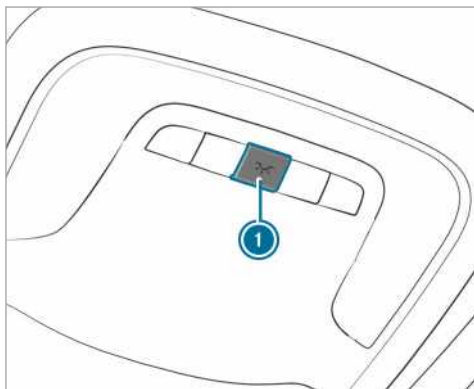

Wariant 4

- ▶ ①  Włączanie lub wyłączenie oświetlenia wewnętrznego

## Oświetlenie wewnętrzne z tyłu

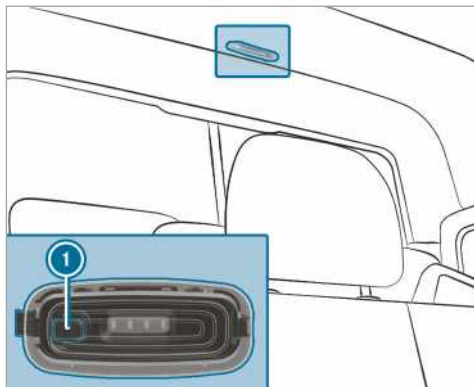

- ▶ ① Włączanie lub wyłączenie oświetlenia tylnego/oświetlenia przestrzeni ładunkowej

## Czujnik ruchu

**⚠ OSTRZEŻENIE** Niebezpieczeństwo obrażeń spowodowanych promieniem lasera czujnika ruchu

Czujnik ruchu emituje niewidoczne wiązki promieniowania z diod LED.

Te diody LED są zaklasyfikowane jako laser klasy 1M i w następujących sytuacjach mogą uszkodzić siatkówkę oka:

- przy dłuższym patrzeniu prosto w niefiltrowany promień lasera z czujnika ruchu
  - przy patrzeniu przez instrumenty optyczne, np. okulary albo lupę, bezpośrednio na promień lasera z czujnika ruchu.
- ▶ Nigdy nie należy patrzeć bezpośrednio na czujnik ruchu.

Czujnik ruchu znajduje się w przestrzeni ładunkowej za ścianką działową, pośrodku dachu.

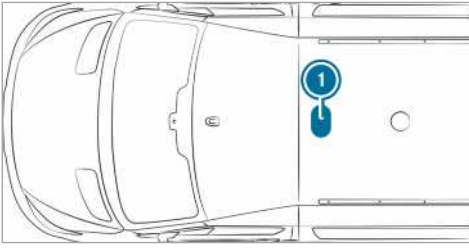

### 1 Pozycja czujnika ruchu

Jeśli pojazd jest wyposażony w czujnik ruchu, może on dodatkowo włączać oświetlenie przestrzeni ładunkowej.

Gdy podczas postoju pojazdu czujnik wykryje ruch w przestrzeni ładunkowej, jej oświetlenie włącza się na około dwie minuty.

Oświetlenie przestrzeni ładunkowej może zostać włączone przez czujnik ruchu, gdy:

- pojazd stoi z zaciągniętym hamulcem postojowym i kierowca nie naciska pedału hamulca lub
- w pojazdach z automatyczną skrzynią biegów dźwignia selekcyjna znajduje się w położeniu **P** i kierowca nie naciska pedału hamulca
- pojazd nie został zablokowany z zewnątrz kluczykiem.

Jeśli przez kilka godzin nie zostanie rozpoznana żadna zmiana w pojeździe, np. otwarcie drzwi, czujnik ruchu wyłącza się automatycznie. Dzięki temu można uniknąć rozładowywania akumulatora.

## Włączanie/wyłączenie czasu opóźnionego wyłączenia oświetlenia wewnątrz pojazdu

System multimedialny:

→ → Ustawie-

nia → Światła → Opóźn. wył. oś. wew.

▶ Włączyć lub wyłączyć czas opóźnionego wyłączenia oświetlenia.

## Zmiana źródła światła

### Wskazówki dotyczące zmiany źródła światła

**▲ OSTRZEŻENIE** Niebezpieczeństwo oparzenia o gorące elementy podczas wymiany żarówki

Żarówki, lampy i wtyki w trakcie działania mogą rozgrzewać się do wysokiej temperatury.

Podczas wymiany żarówki można oparzyć się o te elementy.

▶ Przed wymianą żarówek należy poczekać, aż elementy ostygną.

- Nie stosować źródeł światła, które spadły na ziemię, lub których szkło jest zdrapane. W przeciwnym wypadku źródło światła może pęknąć.
- Źródło światła może pęknąć gdy się go dotknie, gdy jest gorące, gdy zostanie upuszczone, zarysowane lub zdrapane.
- Plamy na szkle żarówki zmniejszają jej trwałość. Nie należy dotykać szkła żarówki gołymi rękami. Ewentualnie można czyścić szkła żarówek spirytusem lub innym alkoholem, gdy są zimne, po czym wytrzeć niemechacącą się chustką.
- Chronić źródła światła przed wilgocią i kontaktem z cieczą.

Należy zawsze zwracać szczególną uwagę na solidne przykręcenie żarówek.

Jeśli podczas uruchamiania silnika snop światła porusza się od góry na dół i z powrotem, oznacza to, że pojazd jest wyposażony w lampy LED. W związku z tym przed uruchomieniem silnika należy włączyć światła mijania.

Żarówki i światła istotnie wpływają na zapewnienie bezpieczeństwa pojazdu na drodze. Dlatego należy zwracać szczególną uwagę na ich sprawne funkcjonowanie. Ustawienie reflektorów należy poddawać regularnej kontroli.

- Przed wymianą lamp wyłączyć instalację oświetleniową pojazdu, aby uniknąć zwarcia.
- Używać żarówek wyłącznie w zamkniętych, specjalnie dla tych celów wyprodukowanych lampach.
- Stosować żarówki zapasowe tego samego typu i o przewidzianym napięciu.

Jeśli nowe źródło światła nie działa, należy udać się do fachowego serwisu.



## Wymiana przednich źródeł światła (pojazdy z reflektorami halogenowymi)

### Przegląd przednich typów żarówek

Poniższe źródła światła można wymienić.

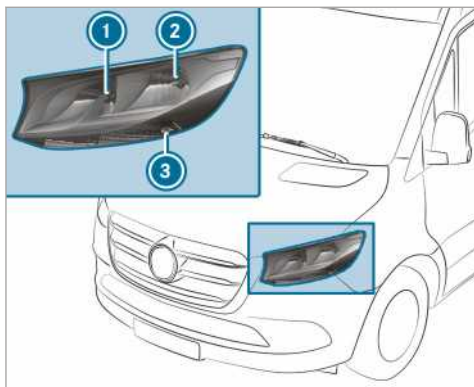

Reflektor halogenowy

- ❶ Światła drogowe/do jazdy dziennej: H15 55 W/15 W
- ❷ Światła mijania/pozycyjne: H7 55 W/W 5 W
- ❸ Kierunkowskaz: PY 21 W

### Wymiana reflektorów halogenowych

#### Warunki

- **Światła mijania:** Źródło światła typu H7 55 W
- **Światła drogowe/do jazdy dziennej:** Źródło światła typu H15 55 W/15 W
- **Światła pozycyjne:** Źródło światła typu W 5 W
- **Kierunkowskaz:** Źródło światła typu PY 21 W



- ❶ Pokrywa obudowy świateł drogowych/do jazdy dziennej
- ❷ Pokrywa obudowy świateł mijania/pozycyjnych
- ❸ Oprawka kierunkowskazu

- ▶ Wyłączyć instalację oświetleniową.
- ▶ **Światła drogowe/do jazdy dziennej:** Ściągnąć pokrywę obudowy ❶ do tyłu.
- ▶ Przekręcić oprawkę w lewo i wyciągnąć.
- ▶ Wyjąć źródło światła z oprawki.
- ▶ Wstawić do oprawki nowe źródło światła, tak by trzonek całkowicie spoczywał na dnie oprawki.
- ▶ Wstawić oprawkę i przekręcić w prawo.
- ▶ Włożyć pokrywę obudowy ❶.
- ▶ **Światła mijania/pozycyjne:** Ściągnąć pokrywę obudowy ❷ do tyłu.
- ▶ Wyciągnąć oprawkę do tyłu.
- ▶ Wyjąć źródło światła z oprawki.
- ▶ Wstawić do oprawki nowe źródło światła, tak by trzonek całkowicie spoczywał na dnie oprawki.
- ▶ Włożyć oprawkę prosto.
- ▶ Włożyć pokrywę obudowy ❷.
- ▶ **Kierunkowskaz:** Wyłączyć instalację oświetleniową.
- ▶ Przekręcić oprawkę ❸ w lewo i zdjąć.
- ▶ Przekręcić źródło światła lekko w lewo i wyciągnąć z oprawki.
- ▶ Włożyć nowe źródło światła do oprawki i przekręcić w prawo.
- ▶ Wstawić oprawkę ❸ i przekręcić w prawo.



## Dodatkowy kierunkowskaz

### Warunki

- **Dodatkowy kierunkowskaz (pojazdy z napędem na cztery koła):** Źródło światła typu P 21 W

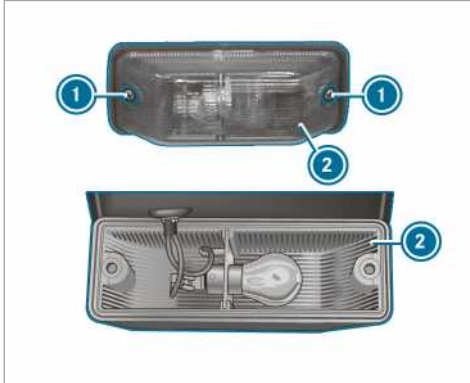

- ▶ Wyłączyć instalację oświetleniową.
- ▶ Poluzować śruby ① i zdjąć klosz ②.
- ▶ Przekręcić żarówkę lekko w lewo i wyciągnąć z oprawki.
- ▶ Włożyć nową żarówkę do oprawki i przekręcić w prawo.
- ▶ Nałożyć klosz ② i wkręcić śruby ①.

## Wymiana tylnych źródeł światła (furgon i kombi)

### Przegląd typów żarówek montowanych z tyłu (furgon i kombi)

Można wymienić następujące źródła światła:

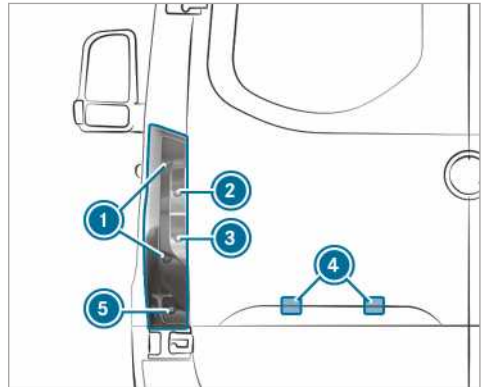

Pojazdy ze standardowymi tylnymi światłami pozycyjnymi

- ① Światła hamowania/tylne pozycyjne/pozycyjne: P 21 W
- ② Kierunkowskaz: PY 21 W
- ③ Światła cofania: P 21 W
- ④ Oświetlenie tablicy rejestracyjnej: W 5 W
- ⑤ Tylne światła przeciwmgielne: P 21 W

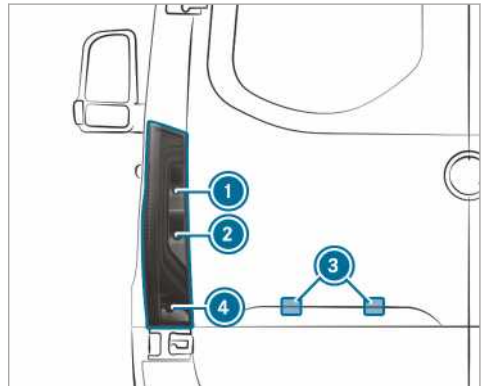

Pojazdy z częściowo ledowymi tylnymi światłami pozycyjnymi

- ① Kierunkowskaz: PY 21 W
- ② Światła cofania: P 21 W
- ③ Oświetlenie tablicy rejestracyjnej: W 5 W
- ④ Tylne światła przeciwmgielne: P 21 W

### Tylne światła pozycyjne (furgon i kombi)

#### Warunki

- **Światła hamowania/tylne pozycyjne/pozycyjne:** Źródło światła typu P 21 W
- **Kierunkowskaz:** Źródło światła typu PY 21 W

- **Tylne światła przeciwmgielne:** Źródło światła typu P 21 W
- **Światła cofania:** Źródło światła typu P 21 W

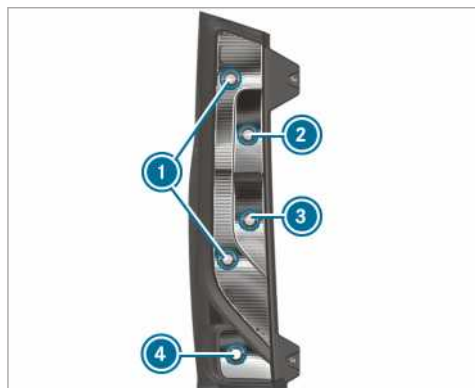

- ❶ Światła hamowania/tylne pozycyjne/pozycyjne
- ❷ Kierunkowskaz
- ❸ Światła cofania
- ❹ Tylne światła przeciwmgielne

- ▶ Wyłączyć instalację oświetleniową.
- ▶ Otworzyć drzwi tyłu nadwozia.

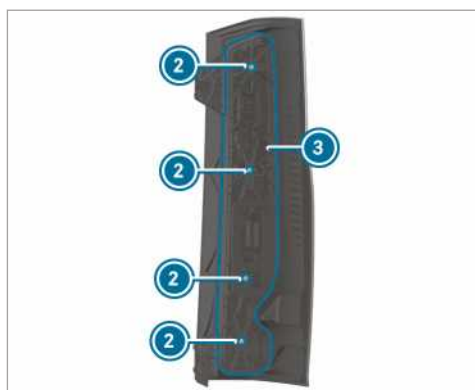
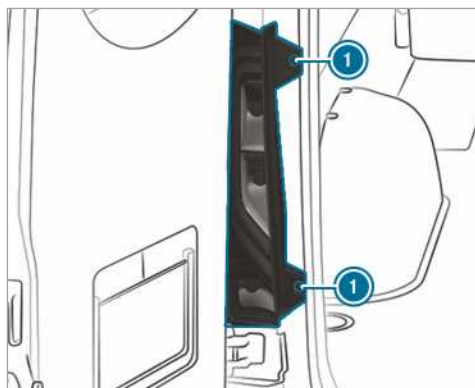

- ▶ **Wymontowanie:** odkręcić śruby ❶ i wyciągnąć tylne światła pozycyjne.
- ▶ Wyjąć wtyczkę z oprawki żarówki ❸.
- ▶ Odkręcić śruby ❷ i wyjąć oprawkę żarówki ❸ z tylnych światel pozycyjnych.
- ▶ Przekręcić źródło światła lekko w lewo i wyciągnąć z oprawki.
- ▶ Włożyć nowe źródło światła do oprawki i przekręcić w prawo.
- ▶ **Montowanie:** Oprawkę żarówki ❸ nałożyć na tylne światła pozycyjne i wkręcić śruby ❷.
- ▶ Wcisnąć wtyczkę do oprawki żarówki ❸.
- ▶ Wstawić tylne światła pozycyjne i wkręcić śruby ❶.

### Oświetlenie tablicy rejestracyjnej

#### Warunki

- **Oświetlenie tablicy rejestracyjnej:** Źródło światła typu W 5 W

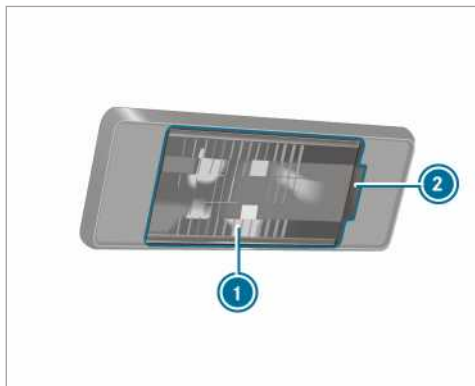

- ▶ Wyłączyć instalację oświetleniową.
- ▶ Do otworu ② przyłożyć np. wkrętak i ostrożnie podważyć klosz ①.
- ▶ Wyjąć źródło światła z oprawki.
- ▶ Włożyć nowe źródło światła do oprawki.
- ▶ Nałożyć klosz i docisnąć, aż się zatrzaśnie.

### Wymiana tylnych źródeł światła (podwozie)

#### Przegląd typów żarówek montowanych z tyłu (podwozie)

Można wymienić następujące źródła światła:

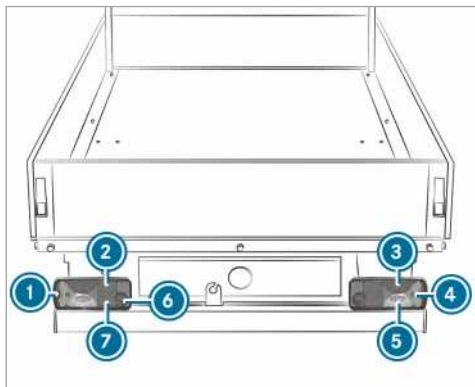

Pojazdy ze standardowymi tylnymi światłami pozycyjnymi

- ① Światła obrysowe: R 5 W
- ② Tylnie światła pozycyjne: R 5 W
- ③ Światła hamowania: P 21 W
- ④ Kierunkowskaz: PY 21 W
- ⑤ Światła cofania: P 21 W

- ⑥ Tylnie światła przeciwmgielne (po stronie kierowcy): P 21 W
- ⑦ Oświetlenie tablicy rejestracyjnej: R 5 W

#### Tylne światła pozycyjne (podwozie)

##### Warunki

- **Światła obrysowe:** Źródło światła typu R 5 W
- **Kierunkowskaz:** Źródło światła typu PY 21 W
- **Światła hamowania:** Źródło światła typu P 21 W
- **Tylne światła pozycyjne:** Źródło światła typu R 5 W
- **Tylne światła przeciwmgielne:** Źródło światła typu P 21 W
- **Oświetlenie tablicy rejestracyjnej:** Źródło światła typu R 5 W
- **Światła cofania:** Źródło światła typu P 21 W

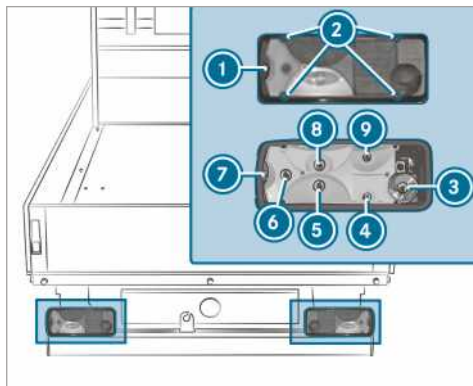

- ① Klosz
- ② Śruby
- ③ Światła obrysowe
- ④ Kierunkowskaz
- ⑤ Światła hamowania
- ⑥ Tylnie światła pozycyjne
- ⑦ Tylnie światła przeciwmgielne
- ⑧ Oświetlenie tablicy rejestracyjnej
- ⑨ Światła cofania

- ▶ Wyłączyć instalację oświetleniową.
- ▶ Poluzować śruby ① i zdjąć klosz ②.
- ▶ Wyjąć wtyczkę z oprawki żarówki.
- ▶ Przekręcić źródło światła lekko w lewo i wyciągnąć z oprawki.

- ▶ Włożyć nowe źródło światła do oprawki i przekręcić w prawo.
- ▶ Nałożyć klosz ② i wkręcić śruby ①.

### Wymiana źródeł światła w lampach dodatkowych

#### Boczna lampa obrysowa

##### Warunki

- **Boczna lampa obrysowa:** Źródło światła typu LED

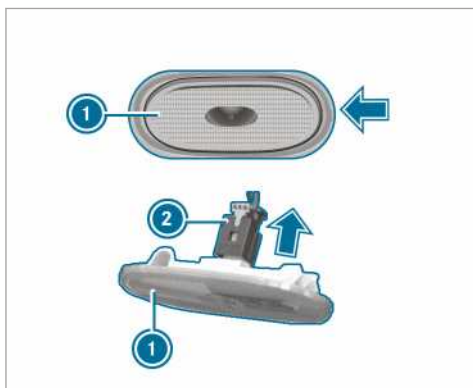

- ▶ Wyłączyć instalację oświetleniową.
- ▶ Przyłożyć z boku np. wkrętak i ostrożnie podważyć boczną lampę obrysową ① zgodnie z kierunkiem strzałki.
- ▶ Wyjąć wtyczkę ② z bocznej lampy obrysowej ① zgodnie z kierunkiem strzałki.
- ▶ Połączyć nową boczną lampę obrysową z wtyczką.
- ▶ Założyć boczną lampę obrysową z lewej strony i docisnąć.  
Zatrząskiwanie bocznej lampy obrysowej jest słyszalne.

### Wymiana źródeł światła w lampach wewnętrznych

#### Żarówka tylnej lampy wewnętrznej

##### Warunki

- ① Aby zapewnić działanie montowanego seryjnie systemu kontroli awarii lamp, wolno używać tylko źródeł światła tego samego typu i o takiej samej mocy, jak źródło światła zamontowane fabrycznie.

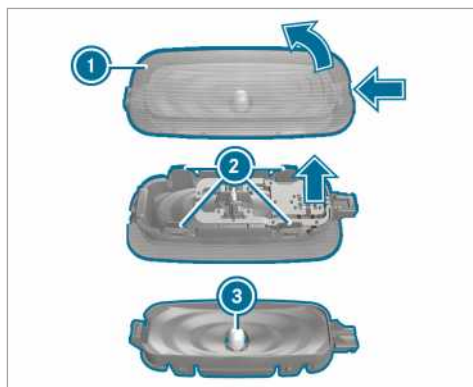

- ▶ Wyłączyć oświetlenie wewnętrzne.
- ▶ Wcisnąć sprężynę ustalającą klosz ① za pomocą odpowiedniego przedmiotu, np. wkrętaka, a następnie podważyć klosz razem z obudową lampy.
- ▶ **Zdejmowanie klosza z obudowy lampy:** Wcisnąć występy klosza ② do środka.
- ▶ Wyciągnąć źródło światła ③ z obudowy lampy.
- ▶ Włożyć nowe źródło światła.
- ▶ Nałożyć klosz na obudowę lampy i zablokować.
- ▶ Założyć klosz z obudową lampy i zablokować.

## Wycieraczka

### Włączanie lub wyłączenie wycieraczek przedniej szyby

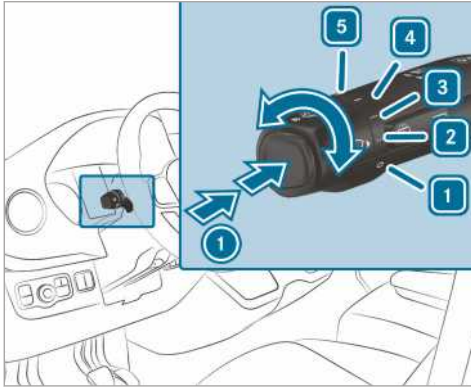

- ① Jednokrotne przetarcie szyby/przetarcie płynem do spryskiwaczy
- 1 Wycieraczki wył.
- 2 Standardowy przerywany tryb pracy wycieraczek  
Pojazdy z czujnikiem deszczu: standardowe automatyczne przecieranie
- 3 Szybki przerywany tryb pracy wycieraczek  
Pojazdy z czujnikiem deszczu: częste automatyczne przecieranie
- 4 Wolny ciągły tryb pracy wycieraczek
- 5 Szybki ciągły tryb pracy wycieraczek

▶ Przekręcić przełącznik zespolony w odpowiednie położenie 1 - 5.

#### ▶ **Jednokrotne przetarcie szyby/mycie:**

Nacisnąć przycisk na przełączniku zespolonym w kierunku strzałki ①.

- Jednokrotne przetarcie szyby
- Przetarcie płynem do spryskiwaczy

### Włączanie/wyłączenie wycieraczki tylnej szyby

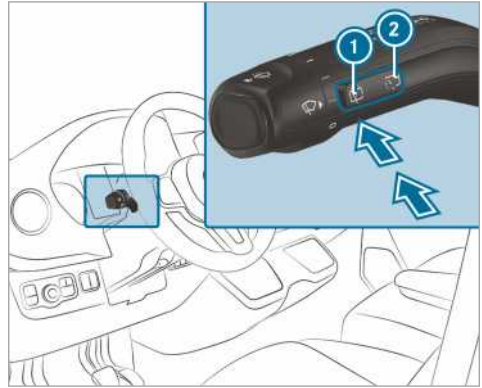

- ① Jednokrotne przetarcie szyby/mycie
- ② Przerwany tryb pracy wycieraczek

▶ **Jednokrotne przetarcie szyby:** Nacisnąć przycisk ① do punktu oporu.

▶ **Przetarcie płynem do spryskiwaczy:** Nacisnąć przycisk ① poza punkt oporu.

▶ **Włączanie lub wyłączenie przerywanego trybu pracy wycieraczek:** Nacisnąć przycisk ②

Przy włączonej wycieraczce tylnej szyby na wyświetlaczu tablicy wskaźników pojawia się symbol .

### Wymiana piór wycieraczek szyby przedniej

**▲ OSTRZEŻENIE** Niebezpieczeństwo zakleszczenia podczas wymiany piór wycieraczek przy włączonych wycieraczkach

Jeśli podczas wymiany piór wycieraczek wycieraczki zostaną włączone, ruch ramion wycieraczek może doprowadzić do zakleszczenia.

▶ Przed wymianą piór wycieraczek należy zawsze wyłączać wycieraczki oraz zapłon.

**▲ OSTRZEŻENIE** Ryzyko obrażeń w wyniku korzystania z wycieraczek przy otwartej pokrywie komory silnika

Jeżeli wycieraczki zostaną wprawione w ruch przy otwartej pokrywie komory silnika, może

dojść do zakleszczenia o mechanizm wycieraczek.

- ▶ Przed otwarciem pokrywy komory silnika należy zawsze wyłączać wycieraczki oraz zapłon.

- i Jeśli pióra wycieraczek są zużyte, szyby nie będą właściwie wycierane. Wymieniać pióra wycieraczek dwa razy w roku, najlepiej wiosną i jesienią.

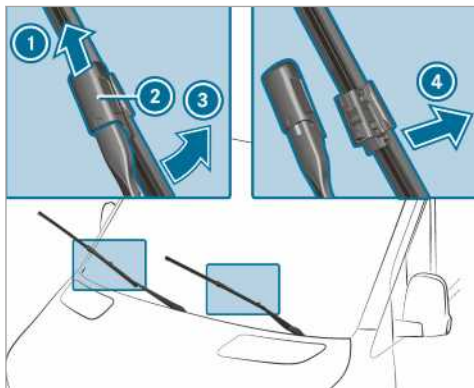

- ▶ Odchylić ramię wycieraczki ③ od szyby przedniej.
- ▶ Mocno trzymać ramię wycieraczki ③ i odwrócić pióro wycieraczki od ramienia ③ w kierunku strzałki do oporu.
- ▶ Pchnąć zasuwę ② w kierunku strzałki do góry, aż zaskoczy.
- ▶ Położyć pióro wycieraczki z powrotem na ramieniu.
- ▶ Zdjąć pióro wycieraczki z ramienia ①.
- ▶ Wstawić nowe pióro wycieraczki ① do wspornika na ramieniu ③.

Zwracać przy tym uwagę na różne długości piór obu wycieraczek:

- wycieraczka o długim piórze znajduje się po stronie kierowcy
- wycieraczka o krótkim piórze znajduje się po stronie pasażera.

- ▶ Przesunąć zasuwę ② w dół, aż zaskoczy.
- ▶ Położyć ramię wycieraczki ③ z powrotem na szybie przedniej.

## Wymiana piór wycieraczek szyby przedniej (WET WIPER SYSTEM)

- ⚠ **OSTRZEŻENIE** Niebezpieczeństwo zakleszczenia podczas wymiany piór wycieraczek przy włączonych wycieraczkach

Jeśli podczas wymiany piór wycieraczek wycieraczki zostaną włączone, ruch ramion wycieraczek może doprowadzić do zakleszczenia.

- ▶ Przed wymianą piór wycieraczek należy zawsze wyłączać wycieraczki oraz zapłon.

- ⚠ **OSTRZEŻENIE** Ryzyko obrażeń w wyniku korzystania z wycieraczek przy otwartej pokrywie komory silnika

Jeżeli wycieraczki zostaną wprowadzone w ruch przy otwartej pokrywie komory silnika, może dojść do zakleszczenia o mechanizm wycieraczek.

- ▶ Przed otwarciem pokrywy komory silnika należy zawsze wyłączać wycieraczki oraz zapłon.

- i Jeśli pióra wycieraczek są zużyte, szyby nie będą właściwie wycierane. Wymieniać pióra wycieraczek dwa razy w roku, najlepiej wiosną i jesienią.

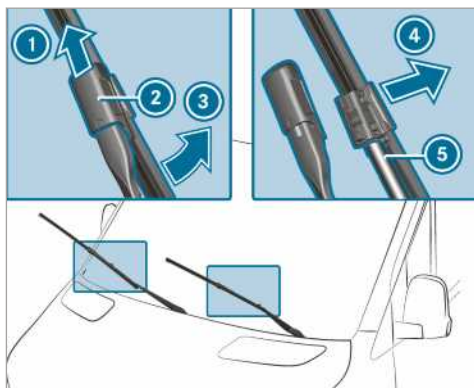

- ▶ Odchylić ramię wycieraczki ③ od szyby przedniej.
- ▶ Mocno trzymać ramię wycieraczki ③ i odwrócić pióro wycieraczki od ramienia ③ w kierunku strzałki do oporu.

- ▶ Pchnąć zasuwę ② w kierunku strzałki do góry, aż zaskoczy.
- ▶ Zdjąć pióro wycieraczki ① z ramienia w kierunku strzałki ④.
- ▶ Ostrożnie zdjąć przewód elastyczny ⑤ z pióra wycieraczki.
- ▶ Zamocować przewód elastyczny ⑤ na nowym piórze wycieraczki.
- ▶ Wstawić nowe pióro wycieraczki ① do wspornika na ramieniu ③.

Zwracać przy tym uwagę na różne długości piór obu wycieraczek:

- wycieraczka o długim piórze znajduje się po stronie kierowcy
  - wycieraczka o krótkim piórze znajduje się po stronie pasażera.
- ▶ Przesunąć zasuwę ② w dół, aż zaskoczy.
  - ▶ Położyć pióro wycieraczki z powrotem na ramieniu.
  - ▶ Położyć ramię wycieraczki ③ z powrotem na szybie przedniej.

### Wymiana piór wycieraczek szyby tylnej

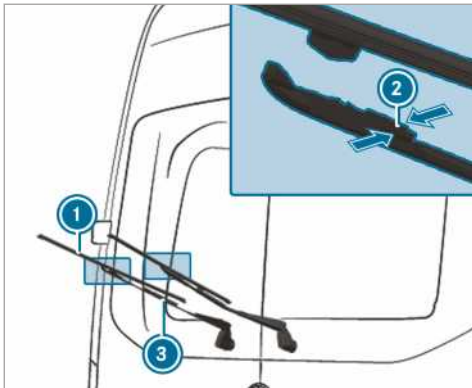

- ▶ Odchylić ramię wycieraczki ③ od szyby tylnej.
- ▶ Ścisnąć oba zaczepy mocujące ② w kierunku strzałki i wykręcić pióro wycieraczki z ramienia.
- ▶ Wyciągnąć pióro wycieraczki ① do góry ze wspornika na ramieniu ③.
- ▶ Założyć nowe pióro ① do wspornika na ramieniu wycieraczki ③.

- ▶ Dociskać nowe pióro ① do ramienia wycieraczki, ③ aż zaskoczą zaczepy mocujące.
- ▶ Położyć ramię wycieraczki ③ ponownie na szybie tylnej.

### Lusterko

#### Obsługa lusterka zewnętrznego

**▲ OSTRZEŻENIE** Niebezpieczeństwo wypadku na skutek regulacji w pojeździe podczas jazdy

W następujących sytuacjach można utracić kontrolę nad pojazdem:

- jeśli podczas jazdy następuje regulacja fotela kierowcy, zagłówek, kolumny kierownicy lub lusterka
  - jeśli podczas jazdy następuje zapięcie pasa bezpieczeństwa.
- ▶ Przed uruchomieniem silnika należy: ustawić fotel kierowcy, zagłówek, kolumnę kierownicy lub lusterko oraz zapiąć pas bezpieczeństwa.

**▲ OSTRZEŻENIE** Niebezpieczeństwo wypadku w razie korzystania z lusterka zewnętrznego w wyniku niewłaściwej oceny odległości

W lusterkach zewnętrznych widać obraz pomniejszony. Widoczne obiekty znajdują się bliżej, niż się to wydaje.

W wyniku tego można błędnie ocenić odległość do uczestników ruchu drogowego znajdujących się z tyłu, np. podczas zmiany pasa ruchu.

- ▶ W związku z tym należy zawsze sprawdzić rzeczywistą odległość do innych uczestników ruchu drogowego, spoglądając przez ramię.

#### Ręczne ustawianie lusterka zewnętrznego

- ▶ Ustawić lusterko zewnętrzne ręcznie w odpowiedniej pozycji.
- ▶ **Blokowanie odblokowanych lusterek zewnętrznych:** Lusterko zewnętrzne ręcznie wcisnąć we właściwą pozycję.



## Elektryczne ustawianie lusterek zewnętrznych

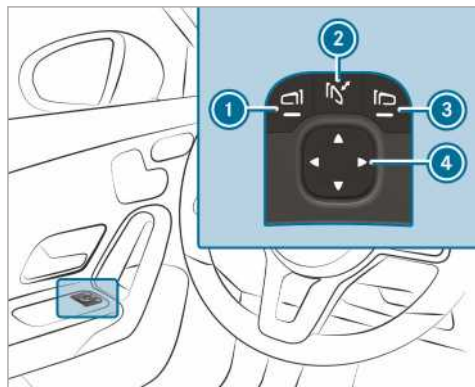

Rysunek poglądowy

### **!** WSKAZÓWKA Uszkodzenie elektrycznych lusterek zewnętrznych

Przy ręcznym składaniu lub rozkładaniu elektrycznych lusterek zewnętrznych można je uszkodzić i wtedy nie będą właściwie zablokowane.

Jeśli podczas mycia pojazdu w myjni automatycznej lusterka zewnętrzne nie są złożone, szczotki mogą je złożyć gwałtownie i uszkodzić.

- ▶ Składać i rozkładać lusterka zewnętrzne tylko systemem elektrycznym.
- ▶ Przed myciem pojazdu w myjni automatycznej złożyć lusterka zewnętrzne.

- ▶ Przed jazdą należy włączyć zasilanie elektryczne lub zapłon.
- ▶ **Składanie lub rozkładanie:** Nacisnąć krótko przycisk ②.
- ▶ **Ustawianie:** Za pomocą przycisku ① lub ③ wybrać lusterko zewnętrzne przeznaczone do ustawienia.
- ▶ Za pomocą przycisku ④ ustawić pozycję szkła lusterka.
- ▶ **Blokowanie odblokowanego lusterka zewnętrznego:** Nacisnąć i przytrzymać przycisk ②. Rozlegnie się kliknięcie, a po nim dźwięk uderzenia. Lusterko zewnętrzne ustawia się we właściwej pozycji.

## Ogrzewanie lusterka zewnętrznego

- ▶ **Pojazdy bez ogrzewania szyby tylnej:** W niskich temperaturach ogrzewanie lusterek włącza się automatycznie po rozruchu silnika.
- ▶ **Pojazdy z ogrzewaniem szyby tylnej:** W niskich temperaturach ogrzewanie lusterek włącza się automatycznie po rozruchu silnika. Ponadto ogrzewanie lusterek może być włączane wraz z ogrzewaniem szyby tylnej za pomocą przycisku ogrzewania szyby tylnej.

## Przyciemnianie lusterka wstecznego

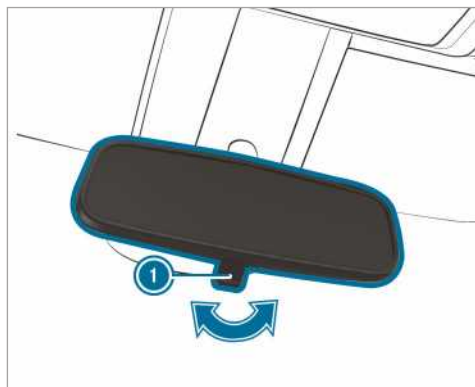

- ▶ **Przyciemnianie lusterka wstecznego:** Nacisnąć dźwignikę pozycji przeciwodblaskowej ① w kierunku strzałki.

## Obsługa osłon przeciwsłonecznych

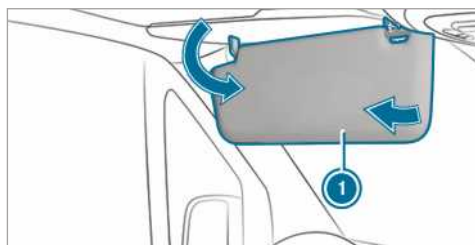





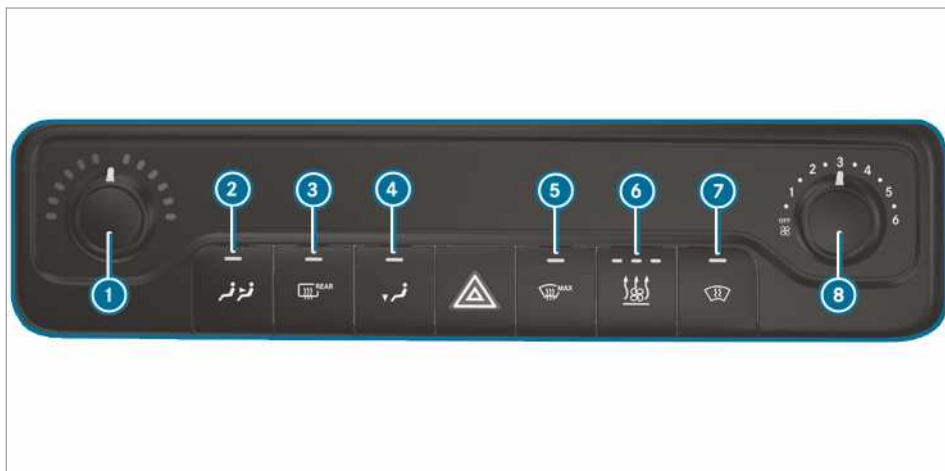

- ▶ **Oślepienie z przodu:** Odchylić osłonę przeciwsłoneczną ① w dół.
- ▶ **Oślepienie z boku:** Przechylić osłonę przeciwsłoneczną ① w bok.

## Przegląd systemów klimatyzacji

## Układ ogrzewania









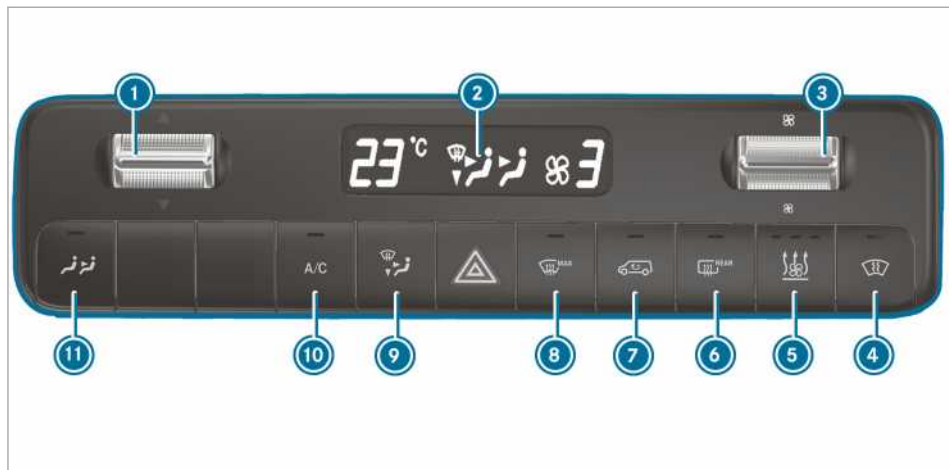

- ① Ustawianie temperatury
  - ②  Włączanie lub wyłączenie ogrzewania z tyłu
  - ③  Włączanie lub wyłączenie ogrzewania szyby tylnej (→ strona 108)
  - ④  Włączanie lub wyłączenie rozdziału nawiewu
  - ⑤  Włączanie lub wyłączenie odmrażania szyby przedniej (→ strona 107)
  - ⑥ Pojazdy z ogrzewaniem postojowym lub dodatkową nagrzewnicą:  Włączanie lub wyłączenie ogrzewania postojowego lub dodat-
  - ⑦  kowej nagrzewnicy (→ strona 110)
  - ⑧ Ustawianie ilości powietrza
- Pojazdy z ogrzewaniem szyby przedniej: Włączanie lub wyłączenie ogrzewania szyby przedniej (→ strona 108)

ⓘ Lampki kontrolne na przyciskach sygnalizują włączenie danej funkcji.

## TEMPMATIC



- ① ▼▲ Ustawianie temperatury
- ② Wyświetlacz
- ③ ☼ Ustawianie ilości powietrza
- ④  Pojazdy z ogrzewaniem szyby przedniej: Włączenie lub wyłączenie ogrzewania szyby przedniej (→ strona 108)
- ⑤ Pojazdy z ogrzewaniem postojowym lub dodatkową nagrzewnicą:  Włączenie lub wyłączenie ogrzewania postojowego lub dodatkowej nagrzewnicy (→ strona 110)
- ⑥ Pojazdy z ogrzewaniem szyby tylnej:  Włączenie lub wyłączenie ogrzewania szyby tylnej (→ strona 108)
- ⑦  Włączenie lub wyłączenie zamkniętego obiegu powietrza (→ strona 107)
- ⑧  Włączenie lub wyłączenie odmrażania szyby przedniej (→ strona 107)
- ⑨  Ustawianie rozdziału nawiewu powietrza (→ strona 107)
- ⑩  Włączenie lub wyłączenie funkcji A/C (→ strona 106)
- ⑪  Pojazdy z dwustrefowym układem klimatyzacji: Ustawianie klimatyzacji/ogrzewania strefy tylnej (lampka kontrolna miga) (→ strona 106)
- i Lampki kontrolne na przyciskach sygnalizują włączenie danej funkcji.

## THERMOTRONIC

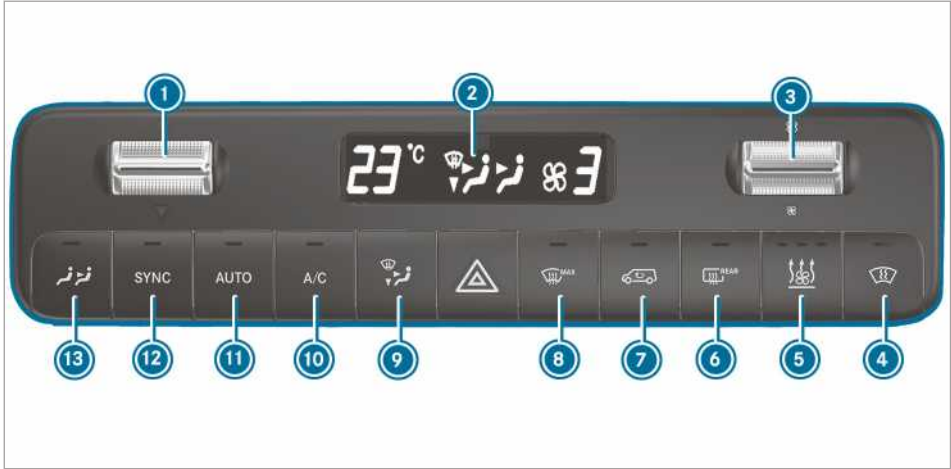

- 1 ▼▲ Ustawianie temperatury
  - 2 Wyświetlacz
  - 3 Ustawianie ilości powietrza
  - 4 Pojazdy z ogrzewaniem szyby przedniej: Włączenie lub wyłączenie ogrzewania szyby przedniej (→ strona 108)
  - 5 Pojazdy z ogrzewaniem postojowym lub dodatkową nagrzewnicą: Włączenie lub wyłączenie ogrzewania postojowego lub dodatkowej nagrzewnicy (→ strona 110)
  - 6 Pojazdy z ogrzewaniem szyby tylnej: Włączenie lub wyłączenie ogrzewania szyby tylnej (→ strona 108)
  - 7 Włączenie lub wyłączenie zamkniętego obiegu powietrza (→ strona 107)
  - 8 Włączenie lub wyłączenie odmrażania szyby przedniej (→ strona 107)
  - 9 Ustawianie rozdziału nawiewu powietrza (→ strona 107)
  - 10 Włączenie lub wyłączenie funkcji A/C (→ strona 106)
  - 11 Automatyczna regulacja klimatyzacji strefy przedniej (→ strona 106) i strefy tylnej (→ strona 106)
  - 12 Włączenie lub wyłączenie synchronizacji (→ strona 107)
  - 13 Pojazdy z dwustrefowym układem klimatyzacji: Ustawianie klimatyzacji/ogrzewania strefy tylnej (lampka kontrolna miga) (→ strona 106)
- i Lampki kontrolne na przyciskach sygnalizują włączenie danej funkcji.
- i Po włączeniu systemu klimatyzacji szyby mogą szybciej zaparować. Wyłączać system klimatyzacji tylko na chwilę.
- i Jeśli układ dla strefy przedniej jest już wyłączony a układ dla strefy tylnej jest wyłączony, zostanie on włączony poprzez ustawienie dmuchawy na wyższy poziom w menu tylnej strefy. Podczas włączania układu przedniej strefy układ strefy tylnej włącza się automatycznie.

## Obsługa systemów klimatyzacji

## Włączanie/wyłączenie systemu klimatyzacji



- ▶ **Włączenie:** Intensywność nawiewu powietrza w menu przedniej strefy ustawić na poziomie 1 lub wyższym.
- ▶ **Wyłączenie:** Intensywność nawiewu powietrza w menu przedniej strefy ustawić na poziomie 0 lub OFF.  
Na wyświetlaczu systemu klimatyzacji pojawia się OFF.

## Ustawianie klimatyzacji strefy tylnej



### Warunki

- Układ klimatyzacji jest włączony (→ strona 105).

### Włączanie i ustawianie temperatury i ilości powietrza TEMPATIC i THERMOTRONIC

- ▶ Nacisnąć przycisk . Lampka kontrolna w przycisku  i symbol  na wyświetlaczu układu klimatyzacji migają.

Wskazanie wyświetla temperaturę i dmuchawę w menu strefy tylnej.



- ▶ Za pomocą przełączników kołkowych  i  w menu strefy tylnej ustawić żądaną temperaturę i ilość powietrza.

- ⓘ Przy dużych różnicach temperatur ustawionych w układzie dla strefy przedniej i tylnej regulacja może nie być dokładna.
- ⓘ Wyłączoną klimatyzację tylnej strefy włącza się automatycznie naciśnięciem przycisku .

W zależności od wyposażenia pojazdu klimatyzacja włącza, zależnie od potrzeb, odpowiedni dachowy układ klimatyzacji lub ogrzewanie z tyłu:

- **Pojazdy z dachowym układem klimatyzacji:** Tył można tylko chłodzić.
- **Pojazdy z ogrzewaniem z tyłu:** Tył można tylko ogrzewać.

### Włączanie klimatyzacji tylnej strefy TEMPATIC i THERMOTRONIC

- ▶ Nacisnąć przycisk .
- ▶ Jeśli lampka kontrolna w przycisku  i symbol  na wyświetlaczu układu klimatyzacji migają, ustawić ilość powietrza w menu strefy tylnej na poziom 0.
- ⓘ Lampka kontrolna włączona: Klimatyzacja strefy tylnej jest włączona.  
Lampka kontrolna wyłączona: Klimatyzacja strefy tylnej jest wyłączona.  
Lampka kontrolna miga: Tryb regulacji klimatyzacji strefy tylnej jest aktywny.

### Włączanie lub wyłączenie funkcji A/C

#### Warunki

- Układ klimatyzacji jest włączony. (→ strona 105)

Funkcja A/C chłodzi i osusza powietrze we wnętrzu pojazdu.

- ▶ Nacisnąć przycisk .
- ⓘ Wyłączyć funkcję A/C tylko na chwilę, w przeciwnym razie szyby mogą szybciej zaparować.
- ⓘ W trybie chłodzenia na spodzie pojazdu może pojawić się kondensat. Nie oznacza to awarii.

## Automatyczna regulacja klimatyzacji

### Warunki

- Układ klimatyzacji jest włączony. (→ strona 105)

### Włączanie automatycznej klimatyzacji

W trybie automatycznym temperatura oraz ilość i rozdział nawiewu powietrza są regulowane i utrzymywane na stałym poziomie.

- ▶ Nacisnąć przycisk . Temperatura jest widoczna na wyświetlaczu. Wskazanie ilości i rozdziału nawiewu powietrza wyłącza się.

Po włączeniu klimatyzacji strefy tylnej zastosowanie mają ustawienia dla strefy tylnej.

### Wyłączenie automatycznej klimatyzacji



- ▶ Za pomocą przełącznika kołkowego  zmienić ustawienie ilości powietrza i rozdział nawiewu powietrza (→ strona 107). Zmiana nie wpływa na pozostałe ustawienie.

## Automatyczna regulacja klimatyzacji z tyłu

### Warunki

- Klimatyzacja strefy tylnej jest włączona (→ strona 106).

W trybie automatycznym temperatura oraz ilość i rozdział nawiewu powietrza są regulowane i utrzymywane na stałym poziomie.





- ▶ Nacisnąć przycisk .
- ▶ Nacisnąć przycisk .
- ⓘ Gdy układ strefy przedniej pracuje w trybie automatycznym, tryb automatyczny układu strefy tylnej można wyłączyć poprzez regulację dmuchawy w menu strefy tylnej.
- ⓘ Jeśli podczas chłodzenia powietrza zostaną otwarte drzwi kierowcy, pasażera z przodu lub drzwi przesuwne, działanie dmuchawy układu klimatyzacji strefy tylnej zostanie ograniczone po ok. 15 minutach.

Po ok. jednej minucie i ponownym zamknięciu wszystkich drzwi zostanie przywrócone poprzednie ustawienie dmuchawy.







## Pozycje rozdziału nawiewu powietrza

Symbole na wyświetlaczu pokazują, przez które dysze kierowane jest powietrze.

### TEMPMATIC

-  Odszranianie i środkowe dysze nawiewowe
-  Wszystkie dysze
-  Środkowe dysze nawiewowe
-  Środkowe dysze nawiewowe i dysze we wnękach na nogi

### THERMOTRONIC

-  Dysze odszraniania
-  Odszranianie i środkowe dysze nawiewowe
-  Wszystkie dysze
-  Odszranianie i dysze nawiewu we wnękach na nogi
-  Środkowe dysze nawiewowe
-  Środkowe dysze nawiewowe i dysze we wnękach na nogi
-  Dysze nawiewu we wnękach na nogi

## Ustawianie rozdziału nawiewu

### Warunki

- Układ klimatyzacji jest włączony.
- ▶ Przycisk  naciskać, aż na wyświetlaczu układu klimatyzacji pojawi się żądany nawiew powietrza.

## Włączanie lub wyłączenie funkcji synchronizacji

### Warunki

- Układ klimatyzacji jest włączony.  
(→ strona 105)





Za pomocą funkcji synchronizacji klimatyzacja jest sterowana centralnie. Ustawienia temperatury i intensywności nawiewu powietrza w strefie przedniej są automatycznie stosowane dla strefy tylnej.

- ▶ Nacisnąć przycisk .

- ⓘ Wyłączoną klimatyzację tylnej strefy włącza się automatycznie naciśnięciem przycisku .

## Odparowanie szyby

### Szyby zaparowane od wewnątrz

- ▶ Nacisnąć przycisk  i w razie potrzeby ustawić rozdział nawiewu powietrza na szybę przednią  za pomocą przycisku .
- ▶ Jeśli szyby są nadal zaparowane: nacisnąć przycisk .  
Po włączeniu odmrażania szyby przedniej nie można ustawiać temperatury ani ilości powietrza.  
Pojazdy z TEMPMATIC lub THERMOTRONIC: wskazanie na wyświetlaczu jest wyłączone.

lub



Nacisnąć przycisk

### Szyby zaparowane od zewnątrz

- ▶ Włączyć wycieraczkę (→ strona 99).

## Włączanie lub wyłączenie zamkniętego obiegu powietrza

- ▶ Nacisnąć przycisk .  
Powietrze we wnętrzu cyrkuluje.

Zamknięty obieg powietrza wyłącza się automatycznie.

- ⓘ Po włączeniu zamkniętego obiegu powietrza szyby mogą szybciej zaparować. Włącza zamknięty obieg powietrza tylko na chwilę.

Zamknięty obieg powietrza włącza się automatycznie w następujących przypadkach:

- przy wysokich temperaturach zewnętrznych
- podczas jazdy w tunelu (tylko pojazdy z automatyczną klimatyzacją THERMOTRONIC i nawigacją)
- przy włączaniu wycieraczek (→ strona 99)

Wtedy lampka kontrolna w przycisku  nie świeci się. Najpóźniej po 30 minutach automatycznie otwiera się wlot powietrza z zewnątrz.

## Otwieranie/zamykanie komfortowe za pomocą przycisku recyrkulacji powietrza

▶ **Zamykanie komfortowe:** Naciskać przycisk  tak długo, aż szyby boczne zaczną się automatycznie zamykać. Początkowe położenie szyb bocznych jest zapisane.

▶ **Otwieranie komfortowe:** Naciskać przycisk  tak długo, aż szyby boczne zaczną się automatycznie otwierać. Szyby boczne otwierają się automatycznie aż do osiągnięcia zapisanego wcześniej położenia.

## Włączanie i wyłączenie ogrzewania szyby przedniej

ⓘ Przy wysokich temperaturach zewnętrznych włączenie ogrzewania szyby przedniej nie jest możliwe.

▶ Nacisnąć przycisk ogrzewania szyby przedniej.  
Jeśli świeci się lampka kontrolna, ogrzewanie szyby przedniej jest włączone.

ⓘ Ogrzewanie szyby przedniej po kilku minutach wyłącza się automatycznie.

ⓘ Jeśli napięcie akumulatora jest zbyt niskie, włączenie ogrzewania szyby przedniej nie jest możliwe. Jeśli przy włączonym ogrzewaniu szyby przedniej napięcie akumulatora osiągnie zbyt niski poziom, ogrzewanie szyby przedniej wyłączy się automatycznie.

## Włączanie i wyłączenie ogrzewania szyby tylnej

▶ Nacisnąć przycisk .  
Jeśli świeci się lampka kontrolna, ogrzewanie szyby tylnej jest włączone.

## Obsługa dysz nawiewu

### Ustawianie dysz nawiewu z przodu

**⚠ OSTRZEŻENIE** - Niebezpieczeństwo oparzeń i odmrożeń na skutek zbyt małej odległości od dysz wentylacyjnych

Z dysz wentylacyjnych może wydobywać się bardzo gorące lub bardzo zimne powietrze.

W związku z tym, w bezpośrednim pobliżu dysz wentylacyjnych może dojść do oparzeń lub odmrożeń.

- ▶ Należy zawsze upewnić się, że wszyscy pasażerowie zachowują wystarczającą odległość od dysz wentylacyjnych.
- ▶ W razie potrzeby skierować nawiew powietrza w inny obszar wnętrza pojazdu.

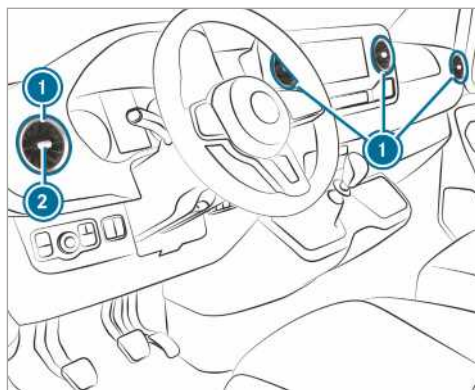

▶ **Otwieranie lub zamykanie:** Chwycić dyszę nawiewu ① pośrodku ② i obrócić w lewo lub w prawo do oporu.

▶ **Ustawianie kierunku nawiewu:** Chwycić dyszę nawiewu ① pośrodku ② i obrócić do góry, na dół, w lewo lub w prawo.

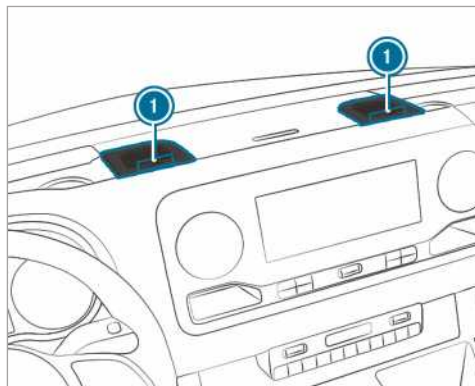

▶ **Otwieranie lub zamykanie:** Obrócić pokrętko ① dysz dalekiego zasięgu w lewo lub w prawo do oporu.

ⓘ Z dysz dalekiego zasięgu wypływa schłodzone powietrze. Nagrzanie nie jest możliwe. Otwierać dysze dalekiego zasięgu tylko w lecie w trybie chłodzenia, a w zimie pozostawiać je zamknięte.



## Ustawianie dysz nawiewu w kanale powietrza na dachu



W pojazdach z układem klimatyzacji z tyłu regulowane dysze nawiewu są zintegrowane z kanałem powietrza na dachu.

- ▶ **Ustawianie intensywności nawiewu powietrza:** W zależności od potrzeb otworzyć lub zamknąć kłapy powietrza w dyszach nawiewu ❶.
- ▶ **Ustawianie rozdziału nawiewu powietrza:** Obrócić dysze nawiewu ❶ w żądane położenie.

## Dysze nawiewu z tyłu

**⚠ OSTRZEŻENIE** - Niebezpieczeństwo oparzeń i odmrożeń na skutek zbyt małej odległości od dysz wentylacyjnych

Z dysz wentylacyjnych może wydobywać się bardzo gorące lub bardzo zimne powietrze.

W związku z tym, w bezpośrednim pobliżu dysz wentylacyjnych może dojść do oparzeń lub odmrożeń.

- ▶ Należy zawsze upewnić się, że wszyscy pasażerowie zachowują wystarczającą odległość od dysz wentylacyjnych.
- ▶ W razie potrzeby skierować nawiew powietrza w inny obszar wnętrza pojazdu.

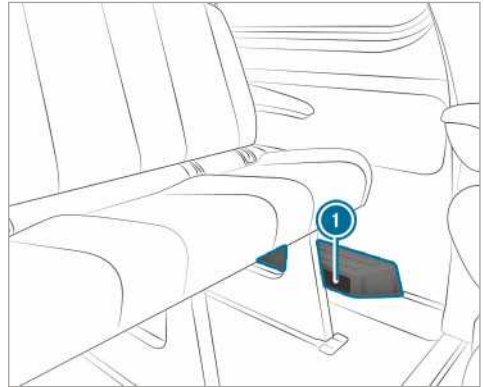

W zależności od wyposażenia pojazdu we wnęce na nogi z tyłu po lewej stronie znajduje się kanał powietrza lub nagrzewnica z dodatkowymi dyszami powietrza ❶. Nie można tam umieszczać żadnych przedmiotów. Ze względu na prąd ciepłego powietrza lub zasysanie powietrza pasażerowie muszą zachować odpowiedni odstęp od tych miejsc.

## Ogrzewanie dodatkowe

### Działanie ogrzewania dodatkowego

**⚠ NIEBEZPIECZEŃSTWO** Zagrożenie dla życia na skutek toksycznych spalin

Jeśli końcówka rury wydechowej jest niedrożna wskutek zablokowania wylotu lub wystarczająca wentylacja nie jest możliwa, do wnętrza pojazdu mogą przeniknąć toksyczne spaliny, zawierające między innymi tlenek węgla. Następuje to np. w zamkniętych pomieszczeniach lub po ugrzęźnięciu pojazdu w głębokim śniegu.

- ▶ W zamkniętych pomieszczeniach bez wyciągu wentylacyjnego, np. w garażu, należy wyłączyć ogrzewanie postojowe.
- ▶ Gdy silnik lub ogrzewanie postojowe pracuje, należy usunąć śnieg z bezpośredniego otoczenia pojazdu, zwłaszcza z obszaru wokół końcówki rury wydechowej.
- ▶ W celu zapewnienia wystarczającej ilości świeżego powietrza otworzyć szybę po stronie odwróconej od wiatru.

**⚠ OSTRZEŻENIE** Niebezpieczeństwo pożaru na skutek rozgrzania się części układu ogrzewania postojowego

Podczas działania ogrzewania postojowego elementy pojazdu, np. układu wydechowego ogrzewania postojowego, mogą się silnie nagrzać.

Może dojść do zapłonu łatwopalnych materiałów, jak np. liście, trawa lub suche gałęzie, jeśli zetkną się z

- gorącymi częściami układu wydechowego ogrzewania postojowego
- samymi spalinami

▶ Przed włączeniem ogrzewania postojowego upewnić się, że

- części pojazdu nie stykają się z żadnymi łatwopalnymi materiałami.
- spaliny wydostają się bez przeszkód z rury wydechowej ogrzewania postojowego.
- spaliny nie mają kontaktu z łatwopalnymi materiałami.

**! WSKAZÓWKA** Uszkodzenie ogrzewania dodatkowego

Jeśli przez dłuższy czas ogrzewanie dodatkowe nie jest używane, może ulec uszkodzeniu.

▶ Włączać ogrzewanie dodatkowe co najmniej raz w miesiącu na ok. dziesięć minut.

**! WSKAZÓWKA** Uszkodzenie ogrzewania dodatkowego z powodu przegrzania

Jeśli strumień gorącego powietrza jest zablokowany, ogrzewanie dodatkowe może się przegrzać i wyłączyć.

▶ Nie blokować strumienia gorącego powietrza.

**i Pojazdy z dopasowanym wskaźnikiem tankowania:** Jeśli za pomocą przewodu ogrzewania dodatkowego jest podłączony zewnętrzny odbiornik pobierający energię, nie będzie to uwzględnione na wskaźniku pozostałego zasięgu na komputerze pokładowym. W takim przypadku należy kierować się wskaźnikiem tankowania. Wskaźnik tankowania pokazuje rzeczywisty poziom napełnienia.

Podczas transportu towarów niebezpiecznych należy przestrzegać odpowiednich przepisów dotyczących bezpieczeństwa. Przedmioty umieszczają zawsze w odpowiedniej odległości od otworu wylotowego ogrzewania dodatkowego.

Działanie ogrzewania dodatkowego jest niezależne od silnika i uzupełnia układ klimatyzacji w pojeździe. Ogrzewanie dodatkowe ogrzewa powietrze we wnętrzu pojazdu do ustawionej temperatury.

### Dodatkowe ogrzewanie wodne

#### Działanie dodatkowego ogrzewania wodnego

Dodatkowe ogrzewanie wodne jest uzupełnieniem układu klimatyzacji pojazdu i pełni funkcje dogrzewania, ogrzewania postojowego oraz wentylacji postojowej. Ponadto ogrzewanie dodatkowe ogrzewa płyn chłodzący, chroniąc silnik oraz oszczędzając paliwo w fazie podgrzewania silnika. Ogrzewanie postojowe ogrzewa powietrze we wnętrzu pojazdu do ustawionej temperatury. Nie potrzebuje przy tym ciepła oddawanego przez pracujący silnik. Ogrzewanie postojowe działa bezpośrednio na paliwo pojazdu. Dlatego, aby ogrzewanie postojowe działało, zbiornik paliwa musi być wypełniony ponad poziom rezerwy. Ogrzewanie postojowe automatycznie dostosowuje swój tryb pracy do zmian temperatury zewnętrznej i pogody. Wskutek tego może się ono przełączać z trybu wentylacji na tryb grzania lub z trybu grzania na tryb wentylacji. Wentylacja postojowa nie działa po włączeniu silnika. Ogrzewanie postojowe wyłącza się automatycznie najpóźniej po 50 minutach. W trybie pracy „Wentylacja postojowa” nie jest możliwe schłodzenie powietrza we wnętrzu pojazdu do temperatury niższej niż temperatura zewnętrzna. Funkcja dogrzewania wspomaga ogrzewanie pojazdu po włączeniu silnika i niskich temperaturach zewnętrznych.



Działanie dodatkowego ogrzewania wodnego obciąża akumulator. Z tego względu najpóźniej po dwukrotnym włączeniu ogrzewania lub wentylacji należy przejechać pojazdem dłuższy odcinek trasy.

#### Włączanie i wyłączanie dodatkowego ogrzewania wodnego za pomocą przycisku





##### Warunki

- Zbiornik paliwa jest wypełniony ponad poziom rezerwy.

## Włączanie/wyłączanie ogrzewania dodatkowego

- ▶ **Włączanie:** Nacisnąć przycisk .
- ▶ **Wyłączanie:** Nacisnąć przycisk .

## Włączanie temperatury zadanej



- ▶ Włączyć zapłon.
- ▶ **Włączanie:** Nacisnąć przycisk .
- ▶ **Wyłączanie:** Nacisnąć przycisk .
- ▶ Ustawić temperaturę za pomocą przycisku .
- ▶ Nacisnąć przycisk . Czerwona lub niebieska lampka kontrolna na przycisku  włącza się lub wyłącza.

Kolory lampki kontrolnej:

- **Niebieski:** Wentylacja postojowa jest włączona.
- **Czerwony:** Ogrzewanie postojowe jest włączone.
- **Żółty:** Czas odjazdu został wstępnie wybrany.

Ogrzewanie postojowe lub wentylacja postojowa wyłącza się najpóźniej po 50 minutach.

## Włączanie/wyłączanie trybu dogrzewania

- ▶ **Włączanie:** Uruchomić silnik.
- ▶ Nacisnąć przycisk .
- ▶ **Wyłączanie:** Nacisnąć przycisk . Tryb dogrzewania włącza się w zależności od potrzeb przy temperaturze zewnętrznej poniżej 0 °C.

 Tryb dogrzewania jest dostępny tylko w pojazdach wyposażonych w dodatkowe ogrzewanie wodne.

## Ustawianie dodatkowego ogrzewania wodnego za pomocą pilota zdalnej obsługi

### Warunki











- Zbiornik paliwa jest wypełniony ponad poziom rezerwy.

## Natychmiastowe włączenie









- ▶ Naciskać przycisk  tak długo, aż na wyświetlaczu pilota zdalnej obsługi pojawi się komunikat **ON**.

## Ustawianie czasu odjazdu

- ▶ Nacisnąć krótko przycisk .
- ▶ Naciskać przycisk  lub  do momentu, aż na wyświetlaczu pojawi się czas, który ma zostać zmieniony.
- ▶ Nacisnąć jednocześnie przyciski  i . Symbol  na wyświetlaczu pilota zdalnej obsługi miga.
- ▶ Za pomocą przycisków  i  ustawić żądany czas odjazdu.
- ▶ Nacisnąć jednocześnie przyciski  i . Nowy czas odjazdu został zapisany.

Można zapisać maksymalnie trzy czasy odjazdu.

- ▶ **Włączanie czasu odjazdu:** Nacisnąć krótko przycisk .
- ▶ Za pomocą przycisków  i  wybrać żądany czas odjazdu.
- ▶ Nacisnąć długo przycisk . Na wyświetlaczu pilota zdalnej obsługi pojawia się symbol , czas odjazdu oraz, w zależności od wybranego czasu odjazdu, litera **A**, **B** lub **C**.
- ▶ **Wyłączanie czasu odjazdu:** Wybrać żądany czas odjazdu i nacisnąć długo przycisk . Na wyświetlaczu pojawia się **OFF**.
- ▶ **Sprawdzanie statusu włączonego ogrzewania postojowego:** Nacisnąć krótko przycisk .

## Natychmiastowe wyłączenie

- ▶ Nacisnąć długo przycisk **OFF**.

## Przegląd wskaźników na wyświetlaczu pilota zdalnej obsługi (ogrzewanie postojowe/ wentylacja postojowa)

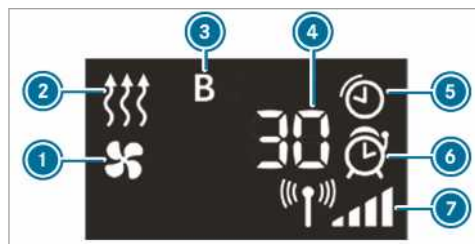

- 1 Wentylacja postojowa włączona
- 2 Ogrzewanie postojowe włączone
- 3 Wybrany czas odjazdu
- 4 Pozostały czas ogrzewania postojowego lub wentylacji postojowej (w minutach)
- 5 Ogrzewanie postojowe lub wentylacja postojowa włączone
- 6 Czas odjazdu włączony
- 7 Moc sygnału

Dalsze możliwości wskaźników:

- **Zegar:** Włączony czas odjazdu.
- **0 minut:** Czas działania ogrzewania postojowego wydłuża się, ponieważ silnik podczas uruchamiania nie osiągnął jeszcze temperatury pracy.
- **OFF:** Ogrzewanie postojowe lub wentylacja postojowa wyłączone.

## Wymiana baterii pilota zdalnej obsługi (ogrzewanie postojowe)

**▲ NIEBEZPIECZEŃSTWO** Ryzyko ciężkiego uszkodzenia na zdrowiu w przypadku połknięcia baterii

Baterie zawierają toksyczne i żrące związki. Połknięcie baterii może doprowadzić do poważnego uszkodzenia na zdrowiu.

Istnieje zagrożenie życia!

- ▶ Baterie przechowywać w miejscu niedostępnym dla dzieci.
- ▶ W przypadku połknięcia baterii niezwłocznie skorzystać z pomocy lekarskiej.

**🔥 OCHRONA ŚRODOWISKA** Ryzyko zanieczyszczenia środowiska na skutek niewłaściwej utylizacji baterii



Baterie zawierają toksyczne i żrące związki.



Rozładowane baterie należy przekazać do fachowego serwisu lub oddać w punkcie zbiórki zużytych baterii.

## Warunki

- Dostępna jest bateria litowa typu CR2450.

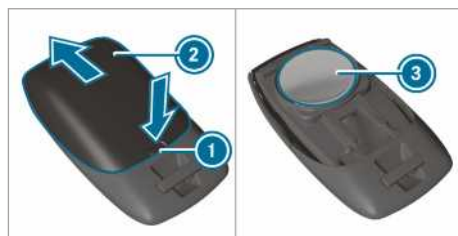

- ▶ Wcisnąć ostry przedmiot w otwór ①.
- ▶ Osłonę baterii ② przesunąć do tyłu w kierunku wskazywanym strzałką.
- ▶ Włożyć nową baterię ③, tak aby etykieta była skierowana do góry.
- ▶ Przesunąć osłonę baterii ② w kierunku przeciwnym do wskazywanego strzałką na pilocie zdalnej obsługi, aż osłona baterii się zatrzaśnie.

## Ustawianie dodatkowego ogrzewania wodnego za pomocą komputera pokładowego

### Warunki

- Zbiornik paliwa jest wypełniony ponad poziom rezerwy.
- Zapłon jest włączony.

Komputer pokładowy:

➡ **Style i widok** ➡ **Ogrzewanie**

### Ustawianie czasu włączenia

- ▶ Wybrać **Style i widok**.
- ▶ Ustawić żądany czas odjazdu.



## Włączanie czasu preselekcji

- ▶ Wybrać **Vorwahlzeit**.
- ▶ Włączona funkcja jest oznaczona haczykiem.
- ⓘ Aktywacja czasu preselekcji wyłącza się przy następnym rozruchu silnika.

## Wybór czasu preselekcji

- ▶ Wybrać **Vorwahlzeit**.
- ▶ Wybrać żądany czas preselekcji A, B lub C

## Problemy z dodatkowym ogrzewaniem wodnym

Problem	Możliwa przyczyna/ skutek i ▶ rozwiązanie
PROBLEM 	Przekazywanie sygnałów pomiędzy nadajnikiem a pojazdem jest zakłócone. ▶ Zmienić pozycję względem pojazdu, w razie potrzeby podejść bliżej do pojazdu.
PROBLEM	Akumulator rozruchowy nie jest wystarczająco naładowany. ▶ Naładować akumulator rozruchowy. Poziom w zbiorniku paliwa jest niższy niż poziomu rezerwy. ▶ Zatankować na najbliższej stacji paliwowej.
PROBLEM 	Ogrzewanie postojowe ma awarię. ▶ Ogrzewanie postojowe poddać kontroli w specjalistycznym serwisie.

## Dodatkowe ogrzewanie powietrzne

### Programator

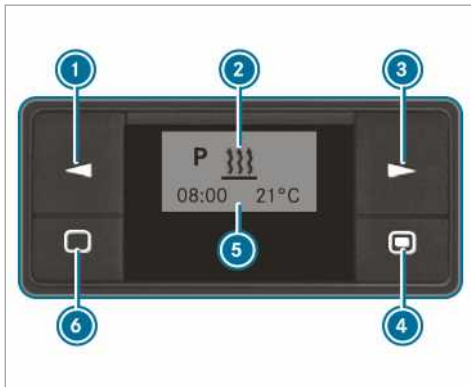

- ① Wybór opcji/zmiana wartości
- ② Pasek menu
- ③ Wybór opcji
- ④ Krótkie przyciśnięcie: wybór lub potwierdzenie ustawień/ długie przyciśnięcie: włączenie/wyłączenie ogrzewania natychmiastowego

- ⑤ Pasek stanu
- ⑥ Krótkie przyciśnięcie: włączenie programatora/ anulowanie lub zakończenie ustawień w menu/ długie przyciśnięcie: zakończenie wszystkich funkcji



### Włączanie programatora

- ▶ Nacisnąć przycisk ⑥.
- ⓘ Programator przełącza się w stan spoczynku po dziesięciu sekundach. Wyświetlacz się wyłącza.

### Ustawianie programatora

#### Ustawianie czasu

W następujących przypadkach należy ponownie ustawić dzień tygodnia, godzinę i wartość standardową czasu pracy:

- przy pierwszym uruchomieniu
- po przerwie w zasilaniu (np. gdy akumulator był odłączony)
- po zakłóceniu podczas eksploatacji.
- ▶ Nacisnąć przycisk ① lub ③, aż  zacznie migać na pasku menu ②.
- ▶ Nacisnąć przycisk ④.
- ▶ Nacisnąć przycisk ① lub ③, aż  zacznie migać.
- ▶ Nacisnąć przycisk ④.

▶ Za pomocą przycisku ❶ lub ❸ ustawić godziny.

▶ Nacisnąć przycisk ❷.

▶ Za pomocą przycisku ❶ lub ❸ ustawić minuty.

▶ Nacisnąć przycisk ❷.

### Ustawianie formatu zegara

▶ Naciskać przycisk ❶ lub ❸, aż  zacznie migać na pasku menu ❷.

▶ Nacisnąć przycisk ❷.

▶ Naciskać przycisk ❶ lub ❸, aż symbol formatu zegara zacznie migać.

▶ Nacisnąć przycisk ❷.

▶ Za pomocą przycisku ❶ lub ❸ wybrać żądany format zegara.

▶ Nacisnąć przycisk ❷.

### Ustawianie dnia tygodnia

▶ Naciskać przycisk ❶ lub ❸, aż  na pasku menu ❷ zacznie migać.

▶ Nacisnąć przycisk ❷.



▶ Naciskać przycisk ❶ lub ❸, aż symbol dnia tygodnia zacznie migać.

▶ Nacisnąć przycisk ❷.

▶ Za pomocą przycisku ❶ lub ❸ wybrać żądany dzień tygodnia.

▶ Nacisnąć przycisk ❷.

### Włączanie i wyłączenie ogrzewania natychmiastowego

▶ **Włączanie:** Naciskać przycisk ❷ tak długo, aż  zacznie migać na pasku menu ❷. Na wyświetlaczu pojawia się na krótko **On**, a następnie pozostały czas pracy lub symbol trybu pracy ciągłej .

▶ **Wyłączenie:** Naciskać przycisk ❷ tak długo, aż na wyświetlaczu pojawi się **Off**.

### Ustawianie czasu odjazdu

Za pomocą programatora można ustawić trzy czasy odjazdu. Po zakłóceniach podczas eksplo-

tacji lub po ponownym podłączeniu akumulatora czasy odjazdu trzeba ustawić od nowa.

▶ **Ustawianie czasu odjazdu:** Naciskać przycisk ❶ lub ❸, aż zacznie migać **P** na pasku menu ❷.

▶ Nacisnąć przycisk ❷.

W kolumnie programu ❸ wyświetlane są numery pamięci programowych. Aktywna pamięć programowa jest oznaczona haczykiem.

▶ Za pomocą przycisku ❶ lub ❸ wybrać żadaną pamięć programową.

▶ Nacisnąć przycisk ❷.

▶ **Włączanie/wyłączenie pamięci programowej:** Za pomocą przycisku ❶ lub ❸ wybrać **On** lub **Off**.

▶ Nacisnąć przycisk ❷.

▶ **Edytowanie pamięci programowej:** Za pomocą przycisku ❶ lub ❸ wybrać .

▶ Nacisnąć przycisk ❷.

▶ Ustawić dzień tygodnia i godzinę (→ strona 113).

### Ustawianie temperatury i czasu pracy

▶ Nacisnąć przycisk ❷.

▶ Za pomocą przycisku ❶ lub ❸ ustawić temperaturę.

▶ Nacisnąć przycisk ❷.

▶ Za pomocą przycisku ❶ lub ❸ ustawić czas pracy lub wybrać symbol  dla trybu pracy ciągłej.

▶ Nacisnąć przycisk ❷.

❶ Ustawiany czas pracy jest ustawieniem standardowym dla ogrzewania natychmiastowego. Czas pracy można ustawić w zakresie od 10 do 120 minut lub na tryb pracy ciągłej.

### Problemy z dodatkowym ogrzewaniem powietrzem

Problem	Możliwa przyczyna/ skutek i ► rozwiązanie
W polu wskazań programatora pojawia się komunikat <b>ERROR</b> .	Wystąpiło zakłócenie podczas eksploatacji. ► Zlecić kontrolę ogrzewania postojowego w fachowym serwisie.
W polu wskazań programatora pojawia się komunikat <b>INIT</b> .	Zasilanie napięciem zostało przerwane. Wszystkie zapisane ustawienia zostały usunięte. Automatyczne rozpoznawanie sprzętu jest teraz aktywne. ► Po zakończeniu automatycznego rozpoznawania sprzętu ustawić dzień tygodnia, godzinę i okres użytkowania (→ strona 113). ► Ustawianie czasu odjazdu (→ strona 114).
Ogrzewanie postojowe wyłącza się automatycznie i/lub nie daje się włączyć.	Zabezpieczenie przed niskim napięciem zintegrowane z urządzeniem sterującym wyłącza ogrzewanie postojowe, ponieważ napięcie w instalacji elektrycznej jest niższe niż 10 V. ► Zlecić kontrolę alternatora i akumulatora.  Bezpiecznik elektryczny jest przepalony. ► Wymienić bezpiecznik elektryczny, patrz dodatkowa instrukcja „Przy porządkowaniu bezpieczników”. ► Zlecić sprawdzenie przyczyny usterki bezpiecznika w fachowym serwisie.
Dodatkowe ogrzewanie powietrzne uległo przegrzaniu.	Kanały powietrza są zatkane. ► Uważać, by strumień powietrza grzewczego nie był zablokowany. ► Zlecić kontrolę ogrzewania postojowego w fachowym serwisie.

### Obsługa wentylacji przestrzeni bagażowej

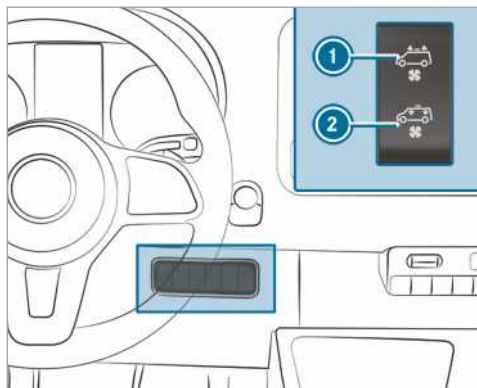

Jeśli pojazd jest wyposażony w wentylator dachowy, można napowietrzać i odpowietrzać przestrzeń bagażową.

- Włączyć zapłon.

- **Włączenie i odpowietrzenie:** nacisnąć przełącznik ① w górę. Wentylator dachowy odprowadza zużyte powietrze z przestrzeni bagażowej.
- **Włączenie i napowietrzenie:** Nacisnąć przełącznik ② w dół. Wentylator dachowy dostarcza świeże powietrze do przestrzeni bagażowej.
- **Wyłączenie:** Ustawić przełącznik w położeniu środkowym.



## Prowadzenie pojazdu

### Włączanie zasilania napięciem lub zapłonu za pomocą przycisku Start-Stop

**▲ OSTRZEŻENIE** Ryzyko wypadku- i obrażeń na skutek pozostawienia dzieci bez opieki w pojeździe

W przypadku pozostawienia dzieci bez opieki w pojeździe mogą one:

- otworzyć drzwi, stwarzając zagrożenie dla innych osób lub uczestników ruchu drogowego.
- wysiąść z pojazdu i wpaść pod przejeżdżające pojazdy.
- obsługiwać elementy wyposażenia pojazdu i np. zakleszczyć się.

Ponadto dzieci mogą wprawić pojazd w ruch, np. w wyniku:

- zwolnienia hamulca postojowego
- przełączenia automatycznej skrzyni biegów z położenia parkingowego **P** w inne lub mechanicznej skrzyni biegów w położenie neutralne
- uruchomienia silnika

▶ Opuszczając pojazd należy zawsze zabrać ze sobą kluczyk i zablokować pojazd.

▶ Nie należy pozostawiać dzieci bez opieki i zwierząt bez nadzoru w pojeździe.

▶ Kluczyk przechowywać w miejscu niedostępnym dla dzieci.

**▲ OSTRZEŻENIE** Niebezpieczeństwo zatrucia spalinami

Silniki spalinowe emitują toksyczne spaliny, zawierające m.in. tlenek węgla. Wdychanie spalin prowadzi do zatrucia.

▶ Nigdy nie pozostawiać pracującego silnika w zamkniętych pomieszczeniach bez wystarczającej wentylacji.

**▲ OSTRZEŻENIE** Niebezpieczeństwo pożaru na skutek łatwopalnych materiałów w obszarze układu wydechowego

Łatwopalne materiały, nagromadzone w wyniku oddziaływania środowiska lub przez zwierzęta, mogą zapalić się na skutek wyso-

kiej temperatury silnika lub układu wydechowego.

▶ Zalecamy regularnie sprawdzać, czy w komorze silnika i w obszarze układu wydechowego nie doszło do nagromadzenia się łatwopalnych ciał obcych.

### Warunki

- Kluczyk znajduje się w zakresie rozpoznawania anteny (→ strona 45) i bateria kluczyka nie jest rozładowana.

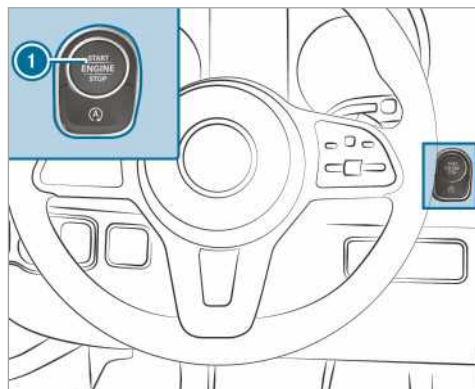

▶ **Włączanie zasilania napięciem:** Nacisnąć jednokrotnie przycisk ①. Można włączyć np. wycieraczkę szyby.

Można ponownie wyłączyć zasilanie napięciem, jeśli są spełnione następujące warunki:

- Drzwi po stronie kierowcy są otwarte.
- Zostaje naciśnięty dwukrotnie przycisk ①.

▶ **Włączanie zapłonu:** Nacisnąć dwukrotnie przycisk ①. W zestawie wskaźników pojawiają się lampki kontrolne.

Zapłon zostaje ponownie wyłączony, jeśli jest spełniony jeden z następujących warunków:

- Pojazd nie zostaje uruchomiony w ciągu 15 minut.
- Zostaje naciśnięty jednokrotnie przycisk ①.

## Uruchamianie

### Uruchamianie pojazdu za pomocą przycisku Start-Stop

- ⚠ OSTRZEŻENIE** Ryzyko wypadku- i obrażeń na skutek pozostawienia dzieci bez opieki w pojeździe

W przypadku pozostawienia dzieci bez opieki w pojeździe mogą one:

- otworzyć drzwi, stwarzając zagrożenie dla innych osób lub uczestników ruchu drogowego.
- wysiąść z pojazdu i wpaść pod przejeżdżające pojazdy.
- obsługiwać elementy wyposażenia pojazdu i np. zakleszczyć się.

Ponadto dzieci mogą wprawić pojazd w ruch, np. w wyniku:

- zwolnienia hamulca postojowego
- przełączenia automatycznej skrzyni biegów z położenia parkingowego **[P]** w inne lub mechanicznej skrzyni biegów w położenie neutralne
- uruchomienia silnika
- ▶ Opuszczając pojazd należy zawsze zabrać ze sobą kluczyk i zablokować pojazd.
- ▶ Nie należy pozostawiać dzieci bez opieki i zwierząt bez nadzoru w pojeździe.
- ▶ Kluczyk przechowywać w miejscu niedostępnym dla dzieci.

#### Warunki

- Kluczyk znajduje się w zakresie rozpoznawania anteny (→ strona 45) i bateria kluczyka nie jest rozładowana.

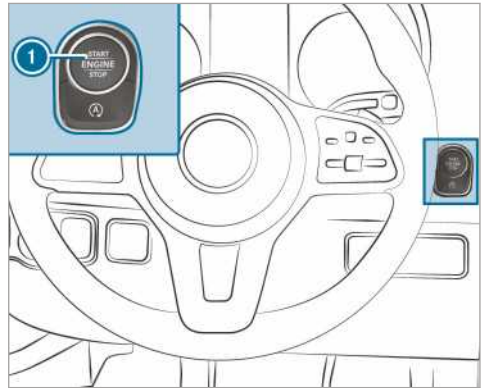

- ▶ **Pojazdy z mechaniczną skrzynią biegów:**  
Wcisnąć pedał sprzęgła.
- ▶ **Pojazdy z automatyczną skrzynią biegów:**  
Przełączyć skrzynię biegów w położenie **[P]** lub **[N]**.
- ▶ Wcisnąć pedał hamulca oraz nacisnąć jednokrotnie przycisk **1**.
- ▶ Jeśli pojazd nie uruchamia się: Wyłączyć niepotrzebne odbiorniki i nacisnąć jednokrotnie przycisk **1**.
- ▶ Jeśli pojazd nadal się nie uruchamia i na wyświetlaczu wielofunkcyjnym pojawia się komunikat **Umieść kluczyk w oznaczonym schowku Patrz instrukcja obsługi:** Uruchomić pojazd w trybie awaryjnym.

#### Uruchamianie pojazdu w trybie awaryjnym

- ⚠ OSTRZEŻENIE** Ryzyko wypadku- i obrażeń na skutek pozostawienia dzieci bez opieki w pojeździe

W przypadku pozostawienia dzieci bez opieki w pojeździe mogą one:

- otworzyć drzwi, stwarzając zagrożenie dla innych osób lub uczestników ruchu drogowego.
- wysiąść z pojazdu i wpaść pod przejeżdżające pojazdy.
- obsługiwać elementy wyposażenia pojazdu i np. zakleszczyć się.

Ponadto dzieci mogą wprawić pojazd w ruch, np. w wyniku:

- zwolnienia hamulca postojowego

- przełączenia automatycznej skrzyni biegów z położenia parkingowego **P** w inne lub mechanicznej skrzyni biegów w położenie neutralne
  - uruchomienia silnika
- ▶ Opuszczając pojazd należy zawsze zabrać ze sobą kluczyki i zablokować pojazd.
- ▶ Nie należy pozostawiać dzieci bez opieki i zwierząt bez nadzoru w pojeździe.
- ▶ Kluczyk przechowywać w miejscu niedostępnym dla dzieci.

Jeśli pojazd nadal się nie uruchamia i na wyświetlaczu wielofunkcyjnym pojawia się komunikat **Umieść kluczyk w oznaczonym schowku** [Patrz instrukcja obsługi](#), można uruchomić pojazd w trybie awaryjnym.

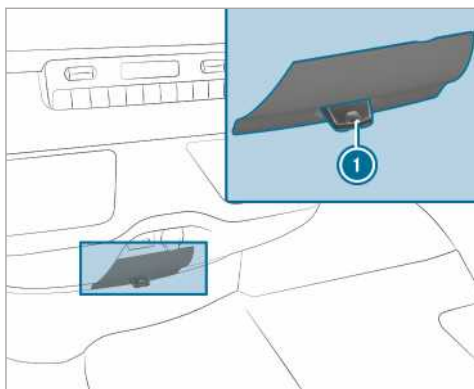

- ▶ Wyjąć kluczyk ① z pęku kluczy.
- ▶ Umieścić kluczyk ① w gnieździe. Uruchomić pojazd po chwili.
- ▶ Pozostawić kluczyk wetknięty przez całą jazdę.
- ▶ Po wyjęciu kluczyka ① z gniazda silnik pracuje dalej.
- ▶ Zlecić sprawdzenie kluczyka ① w fachowym serwisie.

#### Jeżeli pojazd nie uruchamia się:

- ▶ Pozostawić kluczyk ① wetknięty w gnieździe.
- ▶ **Pojazdy z mechaniczną skrzynią biegów:** Wcisnąć pedał sprzęgła.
- ▶ **Pojazdy z automatyczną skrzynią biegów:** Wcisnąć pedał hamulca.

▶ Uruchomić pojazd za pomocą przycisku Start-Stop.

① Zasilanie napięciem lub zapłon można również włączyć za pomocą przycisku Start-Stop.

#### Wskazówki dotyczące docierania

Oszczędzanie silnika podczas pierwszych 1500 km:

- Jechać ze zmienną prędkością i liczbą obrotów.
- Włączyć następny wyższy bieg, gdy wskazówka obrotomierza  $\frac{2}{3}$  zbliży się do czerwonego zakresu.
- Unikać dużych obciążeń takich jak pełny gaz.
- W celu hamowania nie przełączać na niższy bieg ręcznie.
- Zwiększać liczbę obrotów ciągle dopiero po 1500 km i przyspieszyć pojazd do pełnej prędkości.
- **Pojazdy z automatyczną skrzynią biegów:** Nie wciskać pedału gazu poza punkt oporu (kick-down).

Dotyczy to również przypadków, gdy został wymieniony silnik lub części zespołu napędowego.

Należy przestrzegać dodatkowo następujących wskazówek dotyczących docierania:

- Czujniki systemu bezpieczeństwa jazdy ESP® regulują się same podczas pokonywania pewnego odcinka jazdy po wydaniu pojazdu lub naprawie. Pełna skuteczność działania systemu jest osiągnięta dopiero po zakończeniu tej procedury wprowadzania.
- Nowe lub wymienione klocki hamulcowe, tarcze hamulcowe i opony zapewniają optymalne hamowanie i przyczepność dopiero po pokonaniu kilkaset kilometrów. Należy kompensować zmniejszoną skuteczność hamowania mocniejszym wciśnięciem pedału hamulca.

## Wskazówki dotyczące jazdy

### Wskazówki dotyczące jazdy

- ▲ OSTRZEŻENIE** Niebezpieczeństwo wypadku na skutek przedmiotów we wnętrzu na nogi kierowcy

Przedmioty znajdujące się we wnętrzu na nogi kierowcy mogą ograniczyć skok pedału lub zablokować wciśnięty do oporu pedał.

Zagraża to bezpieczeństwu eksploatacji- i bezpieczeństwu w ruchu drogowym.

- ▶ Wszystkie przewożone przedmioty muszą być rozmieszczone w sposób wykluczający przedostanie się ich do wnętrza na nogi kierowcy.
- ▶ W przypadku mat i dywaników zapewnić mocowanie antypoślizgowe i dostateczną swobodną przestrzeń w okolicy pedałów.
- ▶ Nie kłaść kilku mat lub dywaników jeden na drugim.

- ▲ OSTRZEŻENIE** Niebezpieczeństwo wypadku na skutek niewłaściwego obuwia

Niewłaściwe obuwie może utrudnić obsługiwanie pedałów, np.:

- buty na koturnach
  - buty z wysokimi obcasami
  - czółenka
- ▶ Na czas jazdy zalecamy założenie butów zapewniających bezpieczne obsługiwanie pedałów.

- ▲ OSTRZEŻENIE** Ryzyko wypadku w przypadku wyłączonego zapłonu w wyniku zablokowania się blokady kierownicy

W przypadku wyłączenia zapłonu podczas postoju pojazdu blokuje się w pojazdach z mechaniczną skrzynią biegów blokada kierownicy.

Nie można wówczas kierować pojazdem.

- ▶ Przed toczeniem się pojazdu włączyć zapłon, aby wyłączyć blokadę kierownicy.

- ▲ OSTRZEŻENIE** Niebezpieczeństwo wypadku na skutek wyłączenia zapłonu podczas jazdy

Wyłączenie zapłonu podczas jazdy powoduje ograniczenie lub całkowity zanik funkcji wpływających na bezpieczeństwo. Jest to na przykład wspomaganie kierownicy oraz wspomaganie hamulców.

Kierowanie i hamowanie wymaga wtedy stosowania znacznie większej siły.

- ▶ Nie wyłączać zapłonu podczas jazdy.

- ▲ OSTRZEŻENIE** Niebezpieczeństwo zatrucia spalinami

Silniki spalinowe emitują toksyczne spaliny, zawierające m.in. tlenek węgla. Wdychanie spalin prowadzi do zatrucia.

- ▶ Nigdy nie pozostawiać pracującego silnika w zamkniętych pomieszczeniach bez wystarczającej wentylacji.

- ▲ OSTRZEŻENIE** Niebezpieczeństwo poślizgu i wypadku w wyniku redukcji przełożenia na śliskiej nawierzchni

Zredukowanie przełożenia na śliskiej nawierzchni w celu zwiększenia skuteczności hamowania silnikiem może doprowadzić do zerwania przyczepności kół.

- ▶ Na śliskiej nawierzchni nie redukować przełożenia w celu zwiększenia skuteczności hamowania silnikiem.

- ▲ NIEBEZPIECZEŃSTWO** Zagrożenie dla życia na skutek toksycznych spalin

Jeśli końcówka rury wydechowej jest niedrożna wskutek zablokowania wylotu lub wystarczająca wentylacja nie jest możliwa, do wnętrza pojazdu mogą przenikać toksyczne spaliny, zawierające między innymi tlenek węgla. Do takiej sytuacji może dojść np. gdy pojazd utknie w głębokim śniegu.

- ▶ Gdy silnik lub ogrzewanie postojowe pracuje, należy usunąć śnieg z bezpośredniego otoczenia pojazdu, zwłaszcza z obszaru wokół końcówki rury wydechowej.
- ▶ W celu zapewnienia wystarczającej ilości świeżego powietrza otworzyć szybę po stronie odwróconej od wiatru.

**⚠ OSTRZEŻENIE** Ryzyko wypadku z powodu przegrzanego układu hamulcowego

Jeśli podczas jazdy noga spoczywa na pedale hamulca, może dojść do przegrzania się układu hamulcowego.

W konsekwencji wydłuży się droga hamowania i może nawet dojść do awarii układu hamulcowego.

- ▶ Nigdy nie wykorzystywać pedału hamulca jako podpórki.
- ▶ Podczas jazdy nie wciskać jednocześnie pedału hamulca i pedału gazu.

Podczas zjazdu z długiego i stromego wzniesienia włączyć odpowiednio wcześniej niższy bieg. Należy o tym pamiętać zwłaszcza w przypadku pojazdu obciążonego ładunkiem. Dzięki temu można wykorzystać efekt hamowania silnikiem. W konsekwencji można odciążyć układ hamulcowy oraz zapobiec przegrzaniu hamulców i ich szybkiemu zużyciu.

**! WSKAZÓWKA** Ryzyko zużycia okładzin hamulcowych na skutek ciągłego wciskania pedału hamulca

- ▶ Podczas jazdy nie przytrzymywać stale wciśniętego pedału hamulca.
- ▶ Odpowiednio wcześniej zmienić przełożenie na niższe, aby wykorzystywać efekt hamowania silnikiem.

**! WSKAZÓWKA** Ryzyko uszkodzenia zespołu napędowego i silnika podczas ruszania

- ▶ Nie rozgrzewać silnika na postoju. Ruszać natychmiast po uruchomieniu.
- ▶ Unikać wysokiej prędkości obrotowej i całkowitego wciskania pedału gazu, gdy silnik nie osiągnął jeszcze właściwej temperatury pracy.
- ▶ Nie dopuszczać do obracania się kół w miejscu.

**! WSKAZÓWKA** Ryzyko uszkodzenia katalizatora przez niespalone paliwo

Silnik pracuje nierównomiernie i występują zaniki zapłonu.

Niespalone paliwo może się przedostawać do katalizatora.

- ▶ Nie doprowadzać silnika do wysokiej prędkości obrotowej.
- ▶ Niezwłocznie zlecić usunięcie przyczyny usterki w fachowym serwisie.

### Jazda na krótkich odcinkach

Jeśli pojazd pokonuje głównie krótkie odcinki, może dojść do nagromadzenia się paliwa w oleju silnikowym i uszkodzenia silnika.

### Pojazdy ze wskaźnikiem usterek (w przypadku jazdy na krótkich odcinkach)

W przypadku jednego z następujących wskaźników jechać przy najbliższej okazji z prędkością obrotową wynoszącą co najmniej 2000 1/min, aż lampka kontrolna lub komunikat na wyświetlaczu zgaśnie:

- Zapala się lampka kontrolna filtra cząstek stałych na wyświetlaczu wskaźników.  
Należy przestrzegać wskazówek dotyczących regeneracji (→ strona 128).
- Na wyświetlaczu wielofunkcyjnym pojawia się komunikat **Filtr spalin jedź na wysokich obrotach Patrz instrukcja obsługi**

W tym celu należy włączyć w pojazdach z automatyczną skrzynią biegów niższy bieg (→ strona 133).

W pojazdach z funkcją Eco-Start-Stop wyłączyć ją.

Uzyskane zwiększenie temperatury wspomaga proces wypalania filtra cząstek stałych.

Jeśli lampka kontrolna lub komunikat na wyświetlaczu nie gaśnie po ok. 40 minutach, skontaktować się niezwłocznie z fachowym serwisem.

### Pojazdy bez wskaźnika usterek (w przypadku jazdy na krótkich odcinkach)

W przypadku pokonywania głównie krótkich odcinków odbywać co 500 km 20-minutową jazdę po autostradzie lub innej drodze poza miastem. Wspomaga to regenerację filtra cząstek stałych.

### Ograniczenie prędkości

**⚠ OSTRZEŻENIE** Niebezpieczeństwo wypadku na skutek przekroczenia nośności lub indeksu prędkości opon

Przekroczenie podanej nośności opon lub dopuszczalnego indeksu prędkości opon może doprowadzić do uszkodzenia opon w stopniu powodującym rozerwanie.

- ▶ Używać wyłącznie typy i rozmiary opon dopuszczone do danego typu pojazdu.
- ▶ Uwzględnić nośność i indeks prędkości konieczny dla Państwa pojazdu.

Kierowca musi się dowiedzieć, jaka jest dopuszczalna prędkość maksymalna w przypadku danego ogumienia (opony i ciśnienie w oponach). Należy przestrzegać w szczególności krajowych przepisów dotyczących opon.

Można zlecić ograniczenie prędkości pojazdu na stałe.

W celu zaprogramowania ograniczenia prędkości producent pojazdów Mercedes-Benz zaleca skontaktowanie się z fachowym serwisem.

W pojazdach wyposażonych w ogranicznik prędkości można ograniczyć prędkość pojazdu za pomocą komputera pokładowego na stałe i/lub przez chwilę (→ strona 160).

Podczas wyprzedzania należy pamiętać, że po osiągnięciu zaprogramowanego ograniczenia prędkości następuje automatyczne odcięcie dopływu paliwa.

Na zjazdach ograniczenie prędkości może być przekroczone. W razie potrzeby należy hamować.

Komunikaty na wyświetlaczu informują kierowcę o osiągnięciu ograniczenia prędkości.

## Podróże zagraniczne

### Serwis

Również za granicą mają Państwo do dyspozycji powszechnie dostępny serwis Mercedes-Benz. Mimo to należy pamiętać, że urządzenia serwisowe lub części zamienne mogą nie być dostępne natychmiast. Właściwe listy warsztatów mogą Państwo otrzymać w autoryzowanej stacji obsługi Mercedes-Benz.

### Paliwo

W niektórych krajach są dostępne jedynie paliwa o niskiej liczbie oktanowej lub o zwiększonej zawartości siarki.

Mercedes-Benz zaleca montaż filtra paliwa z separatorem wody w krajach, w których olej napędowy wykazuje podwyższoną zawartość wody.

Niewłaściwe paliwo może spowodować uszkodzenia silnika. Informacje dotyczące paliwa (→ strona 359).

## Transport kolejowy

Przewóz Państwa pojazdu koleją może być ograniczony w niektórych krajach z powodu różnej wysokości tuneli oraz norm dotyczących załadunku lub może wymagać podjęcia szczególnych działań.

Informacje na ten temat można uzyskać w każdej ASO Mercedes-Benz.

## Wskazówki dotyczące hamowania

**▲ OSTRZEŻENIE** Niebezpieczeństwo poślizgu i wypadku w wyniku redukcji przełożenia na śliskiej nawierzchni

Zredukowanie przełożenia na śliskiej nawierzchni w celu zwiększenia skuteczności hamowania silnikiem może doprowadzić do zerwania przyczepności kół.

- ▶ Na śliskiej nawierzchni nie redukować przełożenia w celu zwiększenia skuteczności hamowania silnikiem.

**▲ OSTRZEŻENIE** Niebezpieczeństwo wypadku na skutek przegrzanego układu hamulcowego

Trzymanie stopy na pedale hamulca podczas jazdy może doprowadzić do przegrzania elementów układu hamulcowego.

W efekcie może dojść do wydłużenia się drogi hamowania lub nawet całkowitego zaniku działania hamulców.

- ▶ Nigdy nie wykorzystywać pedału hamulca jako podpórki dla stopy.
- ▶ Podczas jazdy nigdy nie wciskać równocześnie pedału hamulca i pedału gazu.

## Zjazdy

W przypadku długiego i stromej zjazdu należy

- w przypadku automatycznej skrzyni biegów przełączyć odpowiednio wcześniej na zakres przełożeń **2** lub **1**, aby zapewnić środkowy lub górny zakres prędkości obrotowej silnika (→ strona 133)
  - w przypadku mechanicznej skrzyni biegów przełączyć odpowiednio wcześniej na niższy bieg, aby zapewnić środkowy lub górny zakres prędkości obrotowej silnika
- i** W przypadku włączonego TEMPOMATU lub włączonego ogranicznika prędkości należy również odpowiednio wcześniej zmienić zakres przełożeń.

Dzięki temu można wykorzystać efekt hamowania silnikiem do utrzymania prędkości i można mniej hamować. W konsekwencji można odciążyć hamulec główny oraz zapobiec przegrzaniu hamulców i ich szybkiemu zużyciu.

### Duże i małe obciążenie

**▲ OSTRZEŻENIE** Niebezpieczeństwo wypadku na skutek przegrzanego układu hamulcowego

Trzymanie stopy na pedale hamulca podczas jazdy może doprowadzić do przegrzania elementów układu hamulcowego.

W efekcie może dojść do wydłużenia się drogi hamowania lub nawet całkowitego zaniku działania hamulców.

- ▶ Nigdy nie wykorzystywać pedału hamulca jako podpórki dla stopy.
- ▶ Podczas jazdy nigdy nie wciskać równocześnie pedału hamulca i pedału gazu.

Po dużym obciążeniu hamulców nie zatrzymywać od razu pojazdu. Kontynuować jazdę przez krótki czas. Hamulce zostaną schłodzone szybciej powietrzem w czasie jazdy.

W przypadku umiarkowanego obciążenia hamulców można sprawdzić od czasu do czasu ich skuteczność. W tym celu mocniej wyhamować z większej prędkości, uwzględniając sytuację na drodze. Hamulec działa w ten sposób skutecznie.

### Mokra nawierzchnia

W przypadku jazdy przez dłuższy czas podczas silnych opadów deszczu bez hamowania hamulec może zadziałać podczas pierwszego hamowania z opóźnieniem. Taka sytuacja może wystąpić również po myciu pojazdu lub przejeździe przez głęboką wodę. Wcisnąć wówczas mocniej hamulec. Zachować większy odstęp od poprzedzającego pojazdu.

Po jeździe na mokrej nawierzchni i myciu pojazdu wyhamować wyraźnie pojazd, uwzględniając sytuację na drodze. Tarcze hamulcowe rozgrzeją się, wyschną szybciej i będą zabezpieczone przed korozją.

Ograniczona skuteczność hamowania na drogach posypanych solą:

- Warstwa soli, osadzająca się na tarczach i klockach hamulcowych, może spowodować znaczne wydłużenie drogi hamowania lub jednostronne hamowanie.

- Należy zachować szczególnie dużą odległość od pojazdu poprzedzającego.

Usuwanie warstwy soli:

- Hamować od czasu do czasu z uwzględnieniem sytuacji na drodze.
- Po zakończeniu i ponownym rozpoczęciu jazdy wciskać ostrożnie pedał hamulca.

### Nowe tarcze i okładziny hamulcowe

Nowe okładziny i tarcze hamulcowe osiągają optymalną skuteczność dopiero po pokonaniu 100 km. Należy kompensować zmniejszoną skuteczność hamowania mocniejszym wciśnięciem pedału hamulca. Producent pojazdów marki Mercedes-Benz zaleca ze względów bezpieczeństwa montowanie tylko takich tarcz hamulcowych i klocków hamulcowych, które są dopuszczone przez producenta pojazdów marki Mercedes-Benz.

Inne tarcze hamulcowe lub klocki hamulcowe mogą wpływać negatywnie na bezpieczeństwo pojazdu.

Wymieniać tarcze hamulcowe i klocki hamulcowe zawsze obustronnie. W przypadku wymiany tarcz hamulcowych stosować zawsze nowe klocki hamulcowe.

### Hamulec postojowy

**▲ OSTRZEŻENIE** Ryzyko poślizgu i wypadku w wyniku hamowania za pomocą hamulca postojowego

W przypadku konieczności wyhamowania pojazdu za pomocą hamulca postojowego droga hamowania jest znacznie dłuższa, a koła mogą się zablokować. Istnieje zwiększone ryzyko poślizgu i wypadku.

- ▶ Wyhamowywać pojazd za pomocą hamulca postojowego tylko w przypadku awarii hamulca głównego.
- ▶ Nie zaciągać zbyt mocno hamulca postojowego.
- ▶ W przypadku blokowania się kół zwolnić natychmiast hamulec postojowy do takiego stopnia, aż koła będą się ponownie obracać.

W przypadku jazdy po mokrych drogach lub zanieczyszczonych powierzchniach sól drogowa i/lub brud może dostać się do hamulca postojowego. Spowoduje to korozję oraz zmniejszenie siły hamowania.



Aby temu zapobiec, od czasu do czasu należy jeździć z lekko zaciągniętym hamulcem postojowym. W tym celu przejechać odcinek ok. 100 m z prędkością poniżej 20 km/h.

W przypadku wyhamowywania pojazdu za pomocą hamulca postojowego nie zapalają się światła stop.

## Jazda na mokrej nawierzchni

### Aquaplaning

**⚠ OSTRZEŻENIE** Ryzyko aquaplaningu z powodu zbyt niskiego bieżnika opony

W zależności od poziomu wody na jezdni - pomimo wystarczającej głębokości bieżnika opon i małej prędkości - może dojść do aquaplaningu.

- ▶ Unikać wjeżdżania w koleiny i hamować ostrożnie.

W związku z tym podczas silnych opadów lub w warunkach, w których może wystąpić aquaplaning, należy jeździć w następujący sposób:

- zmniejszyć prędkość
- unikać wjeżdżania w koleiny
- hamować ostrożnie.

### Przejazd przez wodę na drogach

Należy pamiętać, że pojazdy jadące z przodu i z naprzeciwka powodują fale. W związku z tym może zostać przekroczony maksymalny dopuszczalna poziom wody. Należy koniecznie przestrzegać niniejszych wskazówek. W przeciwnym razie może dojść do uszkodzenia silnika, układu elektrycznego i skrzyni biegów.

W przypadku konieczności przejazdu przez wodę, która zebrała się na drodze, należy przestrzegać następujących zasad:

- W przypadku spokojnej wody jej poziom może sięgać maksymalnie do dolnej krawędzi przedniego zderzaka.
- Można jechać maksymalnie z prędkością pieszego.

W przypadku pojazdów z napędem na wszystkie koła należy przestrzegać wskazówek dotyczących przejazdów przez wodę w terenie (→ strona 124).

## Jazda zimą

**⚠ OSTRZEŻENIE** Niebezpieczeństwo poślizgu i wypadku w wyniku redukcji przelotzenia na śliskiej nawierzchni

Zredukowanie przelotzenia na śliskiej nawierzchni w celu zwiększenia skuteczności hamowania silnikiem może doprowadzić do zerwania przyczepności kół.

- ▶ Na śliskiej nawierzchni nie redukować przelotzenia w celu zwiększenia skuteczności hamowania silnikiem.

**⚠ NIEBEZPIECZEŃSTWO** Zagrożenie dla życia na skutek toksycznych spalin

Jeśli końcówka rury wydechowej jest niedrożna wskutek zablokowania wylotu lub wystarczająca wentylacja nie jest możliwa, do wnętrza pojazdu mogą przenikać toksyczne spaliny, zawierające między innymi tlenek węgla. Do takiej sytuacji może dojść np. gdy pojazd utknie w głębokim śniegu.

- ▶ Gdy silnik lub ogrzewanie postojowe pracuje, należy usunąć śnieg z bezpośredniego otoczenia pojazdu, zwłaszcza z obszaru wokół końcówki rury wydechowej.
- ▶ W celu zapewnienia wystarczającej ilości świeżego powietrza otworzyć szybę po stronie odwróconej od wiatru.

**⚠ OSTRZEŻENIE** Niebezpieczeństwo poślizgu i wypadku w wyniku redukcji przelotzenia na śliskiej nawierzchni

Zredukowanie przelotzenia na śliskiej nawierzchni w celu zwiększenia skuteczności hamowania silnikiem może doprowadzić do zerwania przyczepności kół.

- ▶ Na śliskiej nawierzchni nie redukować przelotzenia w celu zwiększenia skuteczności hamowania silnikiem.

Pojazdy z automatyczną skrzynią po włączeniu położenia neutralnego biegów **[N]** mogą się toczyć tylko przez krótki czas. Dłuższe toczenie się kół, np. podczas holowania, prowadzi do uszkodzenia skrzyni biegów.

W przypadku grożącego poślizgu lub niemożności zatrzymania pojazdu przy małej prędkości:

- Przełączyć automatyczną skrzynię biegów w położenie neutralne **[N]**.

- Przełączyć mechaniczną skrzynię biegów na bieg jałowy lub wyłączyć sprzęgło.
- Spróbować utrzymać kontrolę nad pojazdem poprzez korekty skrętu.

Podczas jazdy na oblodzonej nawierzchni należy zachować szczególną ostrożność. Należy unikać gwałtownego przyspieszania, skręcania i hamowania.

Należy odpowiednio wcześniej przygotować pojazd na zimę w fachowym serwisie.

Należy przestrzegać wskazówek zawartych w rozdziale „Wskazówki dotyczące łańcuchów przeciwnieślizgowych” (→ strona 322).

Podczas jazdy w warunkach zimowych sprawdzać regularnie pojazd oraz usuwać śnieg i lód. Nagromadzony śnieg i lód może zwłaszcza w stanie zamrzniętym w obszarze wlotu powietrza zasysanego, części ruchomych, osi i wnęk kół

- uniemożliwiać zasysanie powietrza
- spowodować uszkodzenie części pojazdu
- spowodować nieprawidłowe działanie w wyniku ograniczenia konstrukcyjnie przewidzianej ruchomości (np. ograniczenie możliwości skrętu)

W przypadku uszkodzeń skontaktować się z fachowym serwisem.

### Jazda w terenie

**▲ OSTRZEŻENIE** Ryzyko wypadku w wyniku niezachowania linii spadku na zboczach

W przypadku zjazdu po skośnie lub zawracania na zjeździe pojazd może się zsunąć, przewrócić lub dachować.

- ▶ Na zjeździe jechać zawsze wzdłuż linii spadku (w linii prostej do góry lub na dół) i nie zawracać.

**▲ OSTRZEŻENIE** Ryzyko obrażeń z powodu sił przyśpieszających podczas jazdy terenowej

Ze względu na niejednorodne podłoże podczas jazdy terenowej na ciało kierowcy ze wszystkich kierunków oddziałują siły przyśpieszające.

Kierowca może np. wypaść z fotela.

- ▶ Podczas jazdy terenowej należy zawsze mieć zapięty pas bezpieczeństwa.

**▲ OSTRZEŻENIE** Ryzyko obrażeń rąk podczas przejeżdżania przez przeszkody

Podczas przejeżdżania przez przeszkody lub jazdy w koleinach kierownica może odbić i spowodować obrażenia rąk.

- ▶ Trzymać mocno kierownicę, obejmując ją zawsze obiema rękoma.
- ▶ Podczas przejeżdżania przez przeszkody należy przez moment liczyć się ze zwiększonymi siłami kierowania.

**▲ OSTRZEŻENIE** Niebezpieczeństwo pożaru na skutek kontaktu łatwopalnych materiałów z gorącymi częściami układu wydechowego

Stykanie się łatwopalnych materiałów, jak np. suche liście, trawa lub gałązki z gorącymi częściami układu wydechowego może doprowadzić do zapalenia się tych materiałów.

- ▶ W przypadku użytkowania pojazdu na nieutwardzonych drogach lub w warunkach terenowych należy regularnie kontrolować spód pojazdu.
- ▶ Dokładnie usuwać zwłaszcza zaklinoiwane części roślin i wszelkie inne łatwopalne materiały.
- ▶ W razie wykrycia uszkodzeń niezwłocznie powiadomić fachowy serwis.

Podczas jazdy po nieutwardzonych drogach lub w terenie należy sprawdzać regularnie podwozie pojazdu oraz obręcze i opony. Usuwać w szczególności zakleszczone ciała obce, np. kamienie i grube gałęzie.

Należy przestrzegać następujących wskazówek w odniesieniu do takich ciał obcych:

- Mogą one uszkodzić zawieszenie, zbiornik paliwa lub układ hamulcowy.
- Mogą one spowodować niewyważenie i w konsekwencji wibracje.
- Mogą one zostać wyrzucone podczas dalszej jazdy.

W przypadku uszkodzeń skontaktować się z fachowym serwisem.

W przypadku znacznego kąta nachylenia podczas jazdy terenowej musi być zapewniony dostateczny poziom czynnika AdBlue® w zbiorniku. W związku z tym przed rozpoczęciem jazdy terenowej należy zapewnić minimalny poziom 10 litrów.

Podczas jazdy w terenie i na budowie może przedostać się np. piasek, szlam i woda, również zmieszane z olejem do układu hamulcowego. Może to spowodować zmniejszenie skuteczności hamowania lub całkowitą awarię układu hamulcowego, również w wyniku zwiększonego zużycia. Parametry hamowania zmieniają się w zależności od materiału, który dostał się do układu hamulcowego. Wyczyścić układ hamulcowy po zakończeniu jazdy terenowej. Jeśli następnie zostanie stwierdzona zmniejszona skuteczność hamowania lub odgłosy ocierania, należy niezwłocznie zlecić sprawdzenie układu hamulcowego w fachowym serwisie. Dostosować technikę jazdy do zmienionych parametrów hamowania.

Jazda w terenie oraz na budowie zwiększa możliwość powstania uszkodzeń pojazdu, które w konsekwencji spowodują awarię podzespołów lub układów. Dostosować technikę jazdy do warunków terenowych. Jechać ostrożnie. Zlecić niezwłocznie usunięcie uszkodzeń pojazdu w fachowym serwisie.

Podczas jazdy w trudnym terenie nie należy przełączać skrzyni biegów w położenie neutralne i nie wysprzęglać. Podczas próby wyhamowania pojazdu za pomocą hamulca głównego można stracić kontrolę nad pojazdem. Jeśli pojazd nie może pokonać wzniesienia, należy cofnąć na biegu wstecznym.

W przypadku obciążenia pojazdu ładunkiem podczas jazdy w terenie lub na budowie należy zachować możliwie jak najniższy punkt ciężkości pojazdu.

### Lista kontrolna przed rozpoczęciem jazdy terenowej

- Sprawdzić poziom paliwa i czynnika AdBlue® (→ strona 185) i w razie potrzeby uzupełnić (→ strona 141).
- **Silnik:** Sprawdzić poziom oleju i w razie potrzeby uzupełnić olej (→ strona 289). Przed pokonywaniem ekstremalnych wzniesień i nachyleń uzupełnić poziom oleju do maksimum.
- ❗ W przypadku ekstremalnych wzniesień i nachyleń może pojawić się na komputerze pokładowym symbol. Jeśli przed rozpoczęciem jazdy poziom oleju silnikowego został uzupełniony do maksimum, bezpieczeństwo eksploatacji silnika nie jest zagrożone.
- **Zestaw narzędzi:** Sprawdzić, czy działa podnośnik samochodowy (→ strona 342).

- Upewnić się, że w pojeździe jest klucz do kół (→ strona 342), podkładka drewniana do podnośnika samochodowego, wytrzymała lina holownicza, składany szpadel i klin pod koła.
- **Opony i obręcze:** Sprawdzić głębokość bieżników opon (→ strona 321) oraz ciśnienie w oponach (→ strona 335).

### Zasady dotyczące jazdy w terenie

Należy zawsze zachować prześwit podłużny i omijać przeszkody takie jak zbyt głębokie koleiny.

Przeszkody mogą spowodować uszkodzenie np. następujących części pojazdu:

- zawieszenie
- zespół napędowy
- zbiorniki paliwa i zbiorniki rezerwowe

W związku z tym zawsze jeździć wolno w terenie. W przypadku konieczności przejechania przez przeszkodę należy skorzystać z pomocy pasażera.

❗ Producent pojazdów marki Mercedes-Benz zaleca przewożenie w pojeździe dodatkowo łopaty i liny do wyciągania z pałąkiem.

- Upewnić się, czy bagaż i jego elementy są prawidłowo rozmieszczone lub przymocowane (→ strona 77).
- Przed rozpoczęciem jazdy terenowej zatrzymać się i włączyć niski bieg.
- **Pojazdy z systemem DSR:** Podczas jazdy pod górę włączyć system DSR (→ strona 137).
- **Pojazdy z napędem na wszystkie koła:** Włączyć napęd na wszystkie koła (→ strona 136) i w razie potrzeby przełożenie skrzyni biegów LOW RANGE (→ strona 136).
- Jeśli wymaga tego podłoże, wyłączyć na krótko funkcję ASR w celu ruszenia (→ strona 136).
- W terenie jeździć zawsze z pracującym silnikiem i włączonym biegiem.
- Jeździć wolno i równomiernie. W wielu przypadkach konieczna jest prędkość pieszego.
- Unikać buksowania kół napędowych.
- Zwracać zawsze uwagę na to, aby koła stykały się z podłożem.
- Podczas jazdy w nieznanym i nieprzewidywalnym terenie zachować szczególną ostrożność. Dla pewności wysiąść i najpierw obejrzeć odcinek w terenie.

- Zwracać uwagę na przeszkody, np. bryły skalne, dziury, pnie drzew i koleiny.
- Unikać krawędzi, na których podłoże może się zapadać.

### Zasady dotyczące przejazdów przez wodę w terenie (pojazdy z napędem na wszystkie koła)

- Należy przestrzegać wskazówek bezpieczeństwa oraz ogólnych wskazówek dotyczących jazdy w terenie.
- Przed przejazdem przez wodę sprawdzić głębokość i stan wody. Głębokość wody może wynosić maksymalnie 60 cm.
- Układ klimatyzacji jest wyłączony (→ strona 105).
- Ogrzewanie postojowe jest wyłączone (→ strona 110).
- Włączyć napęd na wszystkie koła (→ strona 135), a w pojazdach z przełożeniem skrzyni biegów włączyć LOW RANGE (→ strona 136).
- Ograniczyć zakres przełożeń do 1 lub 2.
- Unikać wysokich prędkości obrotowych silnika.
- Jeździć wolno i równomiernie maksymalnie z prędkością pieszego.
- Zwracać uwagę, aby podczas przejazdu nie tworzyła się fala dziobowa.
- Po przejeździe przez wodę osuszyć tarcze hamulcowe.

Po przejeździe przez wodę, której głębokość była większa niż 50 cm, sprawdzić koniecznie wszystkie płyny w pojeździe pod kątem wniknięcia wody.

### Lista kontrolna po zakończeniu jazdy terenowej

W przypadku stwierdzenia uszkodzeń pojazdu po zakończeniu jazdy terenowej zlecić niezwłocznie sprawdzenie pojazdu w fachowym serwisie.

W terenie pojazd jest bardziej obciążony niż podczas standardowej jazdy po drogach. Sprawdzić pojazd po zakończeniu jazdy w trudnym terenie. Dzięki temu będzie możliwe odpowiednio wczesne rozpoznanie uszkodzeń oraz zmniejszenie ryzyka wypadku kierowcy i innych uczestników ruchu drogowego. Przed rozpoczęciem jazdy po drogach publicznych wyczyścić dokładnie pojazd.

Po zakończeniu jazdy w terenie lub na budowie i przed rozpoczęciem jazdy po drogach publicznych należy przestrzegać następujących zasad:

- **Pojazdy z systemem DSR:** Wyłączyć system DSR (→ strona 137).
- **Pojazdy z napędem na wszystkie koła:** Wyłączyć napęd na wszystkie koła (→ strona 136).
- Włączyć funkcję ASR (→ strona 136).
- Wyczyścić oświetlenie zewnętrzne, w szczególności reflektory i tylne światła pozycyjne, oraz sprawdzić pod kątem uszkodzeń.
- Wyczyścić przednią i tylną tablicę rejestracyjną.
- Wyczyścić szyby, okna i lusterka zewnętrzne.
- Wyczyścić stopnie, progi i uchwyty. Dzięki temu zwiększy się bezpieczeństwo.
- Wyczyścić obręcze i opony, nadkola i podwozie strumieniem wody. Dzięki temu zwiększy się przyczepność do podłoża, w szczególności na mokrej nawierzchni.
- Sprawdzić obręcze i opony oraz nadkola pod kątem zakleszczonych ciał obcych i usunąć. Zakleszczone ciała obce mogą spowodować uszkodzenie obręczy i opon lub zostać wyrzucone podczas dalszej jazdy.
- Sprawdzić podwozie pod kątem zakleszczonych gałęzi lub innych części roślin i usunąć.
- Wyczyścić tarcze hamulcowe, klocki hamulcowe i przeguby osi, zwłaszcza po eksploatacji w piasku, szlamie, tłuczniu i żwirze, wodzie itp.
- Sprawdzić całą podłogę, opony, obręcze, strukturę nadwozia, hamulec, układ kierowniczy, zawieszenie i układ hamulcowy pod kątem uszkodzeń.
- Sprawdzić hamulec główny pod kątem bezpieczeństwa eksploatacji, przeprowadzić np. próbę hamowania.
- W przypadku stwierdzenia silnych wibracji po zakończeniu jazdy terenowej sprawdzić koła i zespół napędowy ponownie pod kątem ciał obcych. Usunąć ciała obce, ponieważ mogą one powodować niewyważenie i w konsekwencji wibracje. W przypadku uszkodzeń kół i zespołu napędowego niezwłocznie udać się do fachowego serwisu.

### Jazda w górach

Pojazdy z silnikiem wysokoprężnym: Bezpieczeństwo eksploatacji silnika wysokoprężnego jest

zapewnione do wysokości wynoszącej 2500 m nad poziomem morza. Ta wysokość może zostać przez krótki czas przekroczone, np. podczas przejazdu przez przełęcz. Nie jeździć ciągle na wysokości przekraczającej 2500 m. W przeciwnym razie silnik wysokoprężny może ulec uszkodzeniu. Podczas jazdy w górach należy pamiętać, że wraz ze wzrostem wysokości zmniejsza się moc silnika, a tym samym zdolność ruszania na wzniesieniu. Podczas jazdy na wysokości przekraczającej 2500 m nad poziomem morza funkcja ECO-Start jest już niedostępna. Wskazówki dotyczące hamowania na zjazdach znajdują się w rozdziale Wskazówki dotyczące hamowania(→ strona 121).

## Funkcja ECO Start-Stop

### Działanie funkcji ECO Start-Stop

Silnik zostaje automatycznie wyłączony, jeśli są spełnione następujące warunki:

- **Pojazdy z mechaniczną skrzynią biegów:** Pojazd jest wyhamowywany, przy niewielkiej prędkości zostaje włączony bieg jałowy **[N]**, a następnie zostaje zwolniony pedał sprzęgła.
- **Pojazdy z automatyczną skrzynią biegów:** Pojazd zostaje zatrzymany przy położeniu skrzyni biegów **[D]** lub **[N]**.
- Wszystkie warunki automatycznego wyłączenia silnika z pojazdu są spełnione.

Na wyświetlaczu wielofunkcyjnym pojawia się podczas postoju symbol **[A]**. Jeśli nie są spełnione wszystkie warunki dotyczące pojazdu, na wyświetlaczu wielofunkcyjnym pojawia się symbol **[A]**.

Silnik zostaje ponownie uruchomiony automatycznie w następujących przypadkach:

- **Pojazdy z mechaniczną skrzynią biegów:** Zostaje wciśnięty pedał sprzęgła.
- **Pojazdy z mechaniczną skrzynią biegów:** Zostaje włączony bieg wsteczny **[R]**.
- **Pojazdy z automatyczną skrzynią biegów:** Przy położeniu skrzyni biegów **[D]** i nieaktywnej funkcji HOLD zostaje zwolniony pedał hamulca.
- **Pojazdy z automatyczną skrzynią biegów:** Zostaje wyłączone położenie skrzyni biegów **[P]**.
- **Pojazdy z automatyczną skrzynią biegów:** Zostaje włączone położenie skrzyni biegów **[D]** lub **[R]**.

- Zostaje wciśnięty pedał gazu.
- Konieczne jest automatyczne uruchomienie silnika z pojazdu.

Jeśli silnik został wyłączony przez funkcję ECO Start-Stop i kierowca opuszcza pojazd, słychać dźwięk ostrzegawczy. Dodatkowo pojawia się na wyświetlaczu wielofunkcyjnym komunikat **Pojazd gotowy do jazdy Przed opuszczeniem wyłączyć zapłon**. Jeśli zapłon nie zostaje wyłączony, zapłon zostaje wyłączony automatycznie po minucie.

### Wyłączanie lub włączanie funkcji ECO Start-Stop

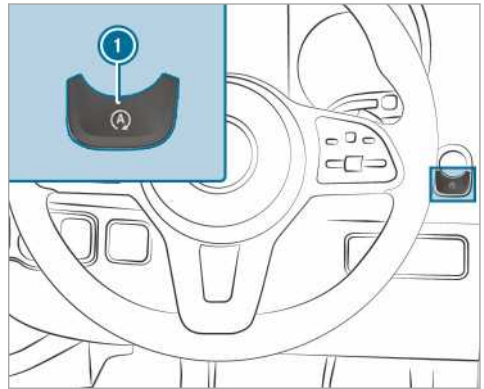

▶ Nacisnąć przycisk **1**.

Podczas wyłączania lub włączania funkcji ECO Start-Stop pojawia się wskazanie w zestawie wskaźników.

**i** Gdy funkcja ECO Start-Stop jest wyłączona, wyświetlane jest ciągle wskazanie w zestawie wskaźników.

## Funkcja wskaźnika ECO

Wskaźnik ECO sumuje reakcje podczas jazdy od rozpoczęcia do zakończenia i sprzyja ekonomicznej technice jazdy.

Czynniki wpływające na zużycie:

- przewidująca jazda.
- stosowanie zaleceń zmiany biegu.



Opis segmentu świeci jasno, zewnętrzna krawędź świeci się i segment napełnia się przy:

- ① równomiernej prędkości
- ② łagodnym hamowaniu i toczeniu się
- ③ umiarkowanym przyspieszaniu

Opis segmentu jest szary, zewnętrzna krawędź jest ciemna i segment opróżnia się przy:

- ① zmianach prędkości
- ② silnym hamowaniu
- ③ sportowym przyspieszaniu

Jazda paliwooszczędna:

- trzy segmenty są jednocześnie całkowicie wypełnione.
- krawędzie wszystkich segmentów świecą się.

Na środku wyświetlacza ④ pokazywany jest dodatkowy zasięg, który osiągnięto, porównując styl jazdy kierowcy ze stylem sportowym. Zasięg ten nie oznacza konkretnej oszczędności zużycia.

## Filtr cząstek stałych

### Wskazówki dotyczące regeneracji

**⚠ OSTRZEŻENIE** Niebezpieczeństwo zatrucia spalinami

Silniki spalinowe emitują toksyczne spaliny, zawierające m.in. tlenek węgla. Wdychanie spalin prowadzi do zatrucia.

- ▶ Nigdy nie pozostawiać pracującego silnika w zamkniętych pomieszczeniach bez wystarczającej wentylacji.

**⚠ OSTRZEŻENIE** Ryzyko pożaru z powodu gorących elementów układu wydechowego

W przypadku kontaktu łatwopalnych materiałów (np. suchych liści, trawy lub gałęzi) z gorącymi

elementami układu wydechowego może dojść do zapłonu tych materiałów.

- ▶ Pojazd zaparkować w taki sposób, aby wykluczyć kontakt łatwopalnych materiałów z gorącymi elementami pojazdu.
- ▶ Nie parkować pojazdu na suchych łąkach lub ścierniskach.

Jeśli pojazd jest użytkowany głównie na krótkich trasach lub podczas postoju z włączoną przystawką odbioru mocy może dochodzić do zakłóceń funkcji automatycznego oczyszczania filtra cząstek stałych. W efekcie nadmierne obciążenie filtra sadzami może doprowadzić do utraty mocy silnika.

- ① Jeżeli pojazd jest wyposażony we wskaźnik stopnia obciążenia lub regeneracji filtra cząstek stałych, można sprawdzić odpowiednie wartości na wyświetlaczu wielofunkcyjnym. Poprzez wskaźnik regeneracji można w razie potrzeby zainicjować regenerację filtra cząstek stałych (→ strona 128).
- ② Dzięki regularnej regeneracji filtra cząstek stałych można zapobiec zakłóceniom, rozrzedzeniu oleju silnikowego i utracie mocy silnika.

**! WSKAZÓWKA** Szkody na skutek gorących spalin

Spaliny odprowadzane przez rurę wydechową podczas regeneracji są bardzo gorące.

- ▶ W trakcie regeneracji należy zapewnić odległość co najmniej 2 m od innych obiektów, np. zaparkowanego pojazdu.

### Uruchamianie i przerywanie regeneracji

#### Warunki

- Wszystkie warunki systemowe są spełnione.
- Stopień napełnienia filtra cząstek stałych przekracza 50%.
- Pojazd jest w ruchu.
- ① Jeżeli pojazd jest wyposażony we wskaźnik stopnia obciążenia lub regeneracji filtra cząstek stałych, można sprawdzić odpowiednie wartości na wyświetlaczu wielofunkcyjnym. Poprzez wskaźnik regeneracji można w razie potrzeby zainicjować regenerację filtra cząstek stałych (→ strona 128).



Komputer pokładowy:

➔ Przegląd ➔ Filtr cząstek stałych

**!** **WSKAZÓWKA** Szkody na skutek gorących spalin

Spaliny odprowadzane przez rurę wydechową podczas regeneracji są bardzo gorące.

- ▶ W trakcie regeneracji należy zapewnić odległość co najmniej 2 m od innych obiektów, np. zaparkowanego pojazdu.

Podczas użytkowania pojazdu w normalnych warunkach eksploatacyjnych dodatkowe inicjowanie regeneracji nie jest konieczne.

▶ **Inicjowanie regeneracji:** Wybrać **OK**. Pojawia się komunikat **Manualna regeneracja postulowana**.

W zależności od parametrów jazdy i warunków w otoczeniu regeneracja może być uruchamiana ze zwłoką, trwającą do 20 minut.

Rozpoczęcie regeneracji jest potwierdzane komunikatem **Regeneracja aktywna**. Regeneracja trwa ok. 15 minut.

▶ Podczas regeneracji należy w miarę możliwości utrzymywać prędkość obrotową wynoszącą co najmniej 2000 obr./min. Uzyskane zwiększenie temperatury wspomaga proces wypalania filtra cząstek stałych.

▶ **Przerwanie regeneracji:** Wyłączyć silnik. Regeneracja zostaje przerwana. Jeśli regeneracja nie została zakończona, można ją wznowić po uruchomieniu silnika.

W następnym cyklu jazdy, w zależności od stopnia napełnienia filtra cząstek stałych, regeneracja jest uruchamiana automatycznie.

## Główny wyłącznik akumulatora

### Wskazówki dotyczące głównego wyłącznika akumulatora

**!** **WSKAZÓWKA** Uszkodzenie instalacji elektrycznej

Przy odcinaniu zasilania głównym wyłącznikiem akumulatora może dojść do uszkodzenia instalacji elektrycznej.

- ▶ Upewnić się, że zapłon jest wyłączony, a następnie upłynęło co najmniej 15 minut, zanim zostanie odcięte zasilanie głównym wyłącznikiem akumulatora. W przeciwnym razie może dojść do uszko-

żenia elementów instalacji elektrycznej.

Za pomocą głównego wyłącznika akumulatora można odciąć zasilanie wszystkich odbiorników prądu. Wykluczy to możliwość niekontrolowanego rozładowania akumulatora przez odbiorniki ciągłego działania.

Jeśli pojazd jest wyposażony w dodatkowy akumulator w komorze silnika lub pod fotelem pasażera, należy odłączyć oba akumulatory. Dopiero wtedy instalacja elektryczna jest odcięta od zasilania.

**i** Zalecamy odcinanie zasilania napięciem za pomocą głównego wyłącznika akumulatora wyłącznie wtedy, gdy

- przewidywany jest dłuższy przestój pojazdu
- jest to bezwzględnie konieczne

Po włączeniu zasilania napięciem konieczna jest regulacja szyb bocznych (→ strona 59) i elektrycznych drzwi przesuwnych (→ strona 54).

**i** Odcięcie zasilania napięciem jest rejestrowane jako zdarzenie w pamięci usterek cyfrowego tachografu. Uwzględnić oddzielną instrukcję obsługi cyfrowego tachografu.

## Włączanie i wyłączanie zasilania napięciem

### Wyłączanie zasilania napięciem

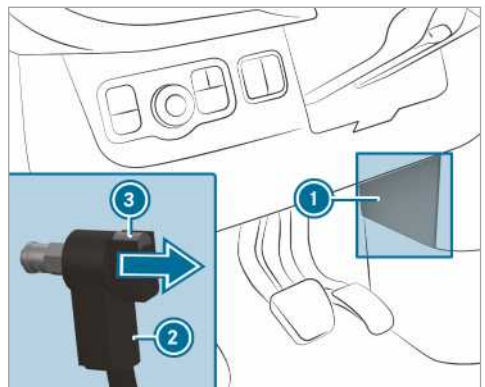

- ▶ Wyłączyć zapłon i odczekać co najmniej 15 minut.
- ▶ Zdjąć osłonę **1**.



- ▶ Nacisnąć przycisk ③ i przytrzymać.
  - ▶ Odcłoczyć wtyk ② od trzpienia masowego.
  - ▶ Odsunąć wtyk ② w kierunku strzałki na odległość uniemożliwiającej kontakt z trzpieniem masowym.
- Wszystkie odbiorniki czerpiące prąd z akumulatora rozruchowego są odcięte od zasilania.

### Włączanie zasilania napięciem

- ▶ Wcisnąć wtyk ② na trzpień masowy tak, aby został wyczuwalnie zatrzaśnięty. Wtyk ② musi ściśle przylegać do trzpienia masowego. Wszystkie odbiorniki są ponownie podłączone do zasilania z akumulatora rozruchowego.
- ▶ Umocować osłonę ①.

## Mechaniczna skrzynia biegów

### Obsługa dźwigni zmiany biegów

**!** **WSKAZÓWKA** Uszkodzenie silnika i skrzyni biegów w wyniku włączenia zbyt niskiego biegu

- ▶ W przypadku zmiany biegów pomiędzy ⑤ a ⑥ wcisnąć dźwignię zmiany biegów w prawo.
- ▶ Przy zbyt wysokiej prędkości nie zmieniać biegu na niższy.

**!** **WSKAZÓWKA** Uszkodzenie skrzyni biegów w wyniku włączenia biegu wstecznego **R** podczas jazdy

- ▶ Włączać bieg wsteczny **R** tylko podczas postoju pojazdu.

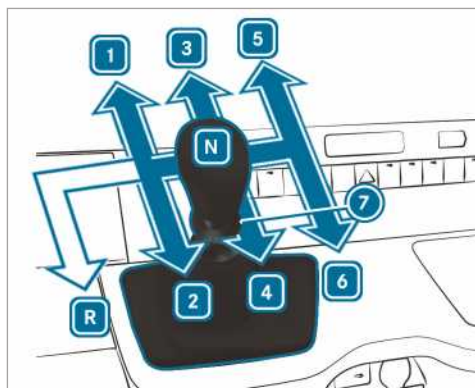

- Pojazdy z napędem na tylne koła
- R** Bieg wsteczny
  - 1** - **6** Biegi do przodu
  - 7** Pierścień rozciągany biegu wstecznego
  - N** Bieg jałowy

- ▶ Wcisnąć pedał sprzęgła i przetoczyć dźwignię zmiany biegów w żądane położenie.

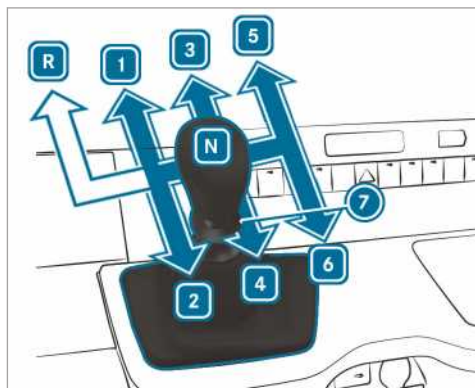

- Pojazdy z napędem na przednie koła
- R** Bieg wsteczny
  - 1** - **6** Biegi do przodu
  - 7** Pierścień rozciągany biegu wstecznego
  - N** Bieg jałowy

- ▶ Wcisnąć pedał sprzęgła i przetoczyć dźwignię zmiany biegów w żądane położenie.

### Zalecenie zmiany biegu

Zalecenie zmiany biegu udziela wskazówek odnośnie paliwooszczędnej techniki jazdy.

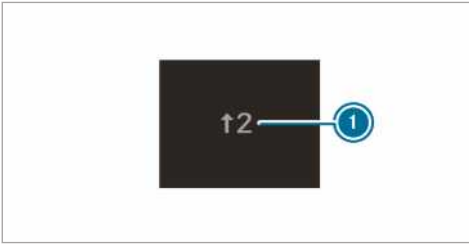

Rysunek poglądowy

- ▶ Jeśli na wyświetlaczu wielofunkcyjnym pojawi się zalecenie zmiany biegu ①, zmienić na zalecany bieg.
- ① W pojazdach z funkcją ECO Start-Stop wyświetla się dodatkowo zalecenie zmiany biegu, aby przełączyć na bieg [N].

### Automatyczna skrzynia biegów

#### Dźwignia wybierania biegów DIRECT SELECT

#### Funkcja dźwigni wybierania biegów DIRECT SELECT

**▲ OSTRZEŻENIE** Ryzyko wypadku- i obrażeń na skutek pozostawienia dzieci bez opieki w pojeździe

W przypadku pozostawienia dzieci bez opieki w pojeździe mogą one:

- otworzyć drzwi, stwarzając zagrożenie dla innych osób lub uczestników ruchu drogowego.
- wysiąść z pojazdu i wpaść pod przejeżdżające pojazdy.
- obsługiwać elementy wyposażenia pojazdu i np. zakleszczyć się.

Ponadto dzieci mogą wprawić pojazd w ruch, np. w wyniku:

- zwolnić hamulec postojowy
- przełączyć automatyczną skrzynię biegów z położenia parkingowego [P].
- uruchomić silnik

- ▶ Nie należy pozostawiać dzieci bez opieki i zwierząt bez nadzoru w pojeździe.
- ▶ Opuszczając pojazd, należy zawsze zabrać ze sobą kluczyk i zablokować pojazd.

- ▶ Kluczyk należy przechowywać w miejscu niedostępnym dla dzieci.

**▲ OSTRZEŻENIE** Ryzyko wypadku na skutek nieprawidłowej zmiany biegów

Włączenie przełożenia [D] lub [R] przy prędkości obrotowej silnika powyżej wartości właściwej dla biegu neutralnego może spowodować gwałtowne przyspieszenie pojazdu.

- ▶ Przy włączaniu przełożenia [D] lub [R] należy zawsze mocno wciskać pedał hamulca i nie wciskać równocześnie pedału gazu.

Za pomocą dźwigni wybierania biegów DIRECT SELECT następuje przełączenie położenia skrzyni biegów. Aktualne położenie skrzyni biegów jest wyświetlane na wyświetlaczu wielofunkcyjnym.

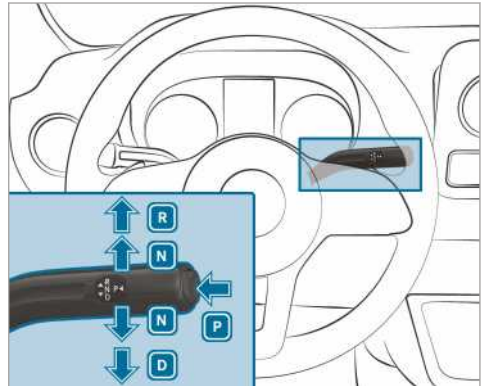

- [P] Położenie parkingowe
- [R] Bieg wsteczny
- [N] Bieg jałowy
- [D] Położenie do jazdy

### Włączanie biegu wstecznego R

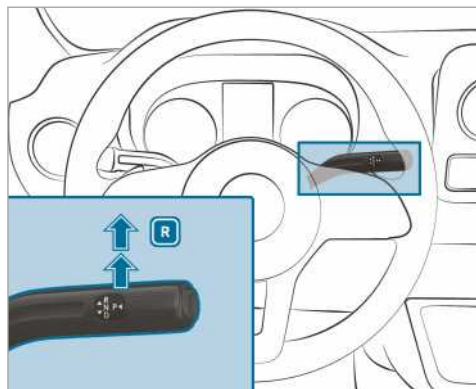

- ▶ Wcisnąć pedał hamulca i nacisnąć dźwignię wybierania biegów DIRECT SELECT poza pierwszy punkt oporu do góry. Na wyświetlaczu wielofunkcyjnym wskazanie przełożenia skrzyni biegów jest ustawione na **R**.

### Włączanie biegu jałowego N

**⚠ OSTRZEŻENIE** Ryzyko wypadku i obrażeń w przypadku włączonego położenia neutralnego

W przypadku zaparkowania pojazdu z włączonym położeniem neutralnym **N** i niezaciągnięcia hamulca postojowego pojazd może się stoczyć.

Istnieje ryzyko wypadku i obrażeń!

- ▶ Przed zaparkowaniem pojazdu zaciągnąć hamulec postojowy.

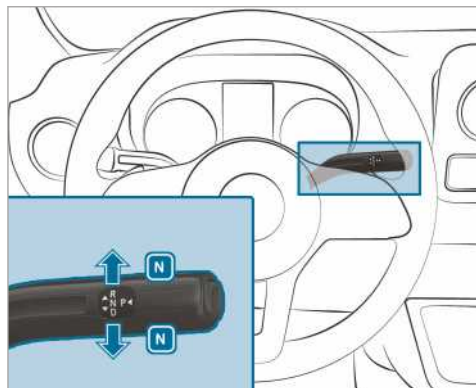

- ▶ Wcisnąć pedał hamulca i nacisnąć dźwignię wybierania biegów DIRECT SELECT do pierwszego punktu oporu do góry lub na dół. Na wyświetlaczu wielofunkcyjnym wskazanie przełożenia skrzyni biegów jest ustawione na **N**.

Jeżeli następnie pedał hamulca zostanie zwolniony, pojazd można swobodnie poruszać, np. przesuwać lub holować.

### Jeśli automatyczna skrzynia biegów powinna pozostać na biegu jałowym **N** również po wyłączeniu zapłonu:

- ▶ Uruchomić pojazd.
- ▶ Wcisnąć pedał hamulca i włączyć bieg jałowy **N**.
- ▶ Zwolnić pedał hamulca.
- ▶ Wyłączyć zapłon.
- ⓘ Jeśli następnie kierowca opuści pojazd, a kluczyk pozostanie w pojeździe, automatyczna skrzynia biegów pozostaje nadal na biegu jałowym **N**.

### Włączanie położenia parkingowego P

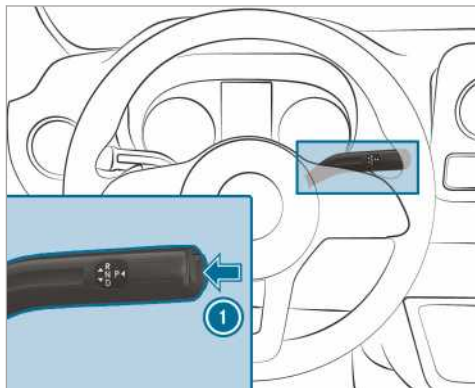

- ▶ Nacisnąć przycisk **1**. Na wyświetlaczu wielofunkcyjnym wskazanie przełożenia skrzyni biegów jest ustawione na **P**.

Jeśli jest spełniony jeden z następujących warunków, położenie parkingowe **P** jest włączane automatycznie:

- Kierowca parkuje pojazd w położeniu skrzyni biegów **D** lub **R**.
- Kierowca otworzy swoje drzwi podczas postoj lub przy bardzo niskiej prędkości w położeniu skrzyni biegów **D** lub **R**.

- Kierowca otworzy podczas postoju lub przy bardzo małej prędkości zaczep zamka.
- Kierowca wysiądzie podczas postoju lub przy bardzo małej prędkości.

### Włączanie przełożenia D

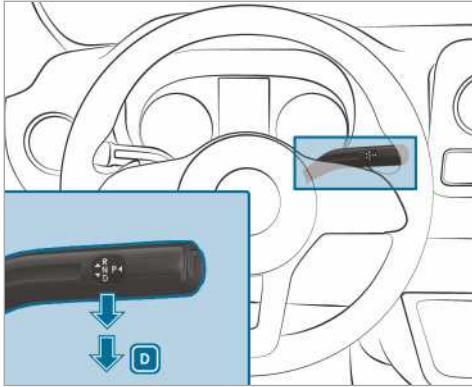

- ▶ Wcisnąć pedał hamulca i nacisnąć dźwignię wybierania biegów DIRECT SELECT poza pierwszy punkt oporu na dół. Na wyświetlaczu wielofunkcyjnym wskazanie przełożenia skrzyni biegów jest ustawione na **D**.

Automatyczna skrzynia biegów przełącza automatycznie biegi w położeniu **D**. Zależy to od następujących czynników:

- położenia pedału gazu
- prędkości, z którą porusza się pojazd

### Ograniczania zakresu przełączania

#### Warunki

- Przełożenie skrzyni biegów **D** jest włączone (→ strona 133).

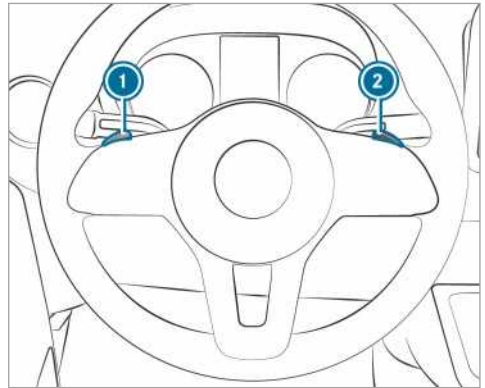

- ▶ **Ograniczanie zakresu przełożenia:** Manetkę zmiany biegów przy kierownicy **1** pociągnąć krótko.

W zależności od aktualnego biegu automatyczna skrzynia biegów przełącza się na następny niższy bieg. Równocześnie ograniczony jest zakres przełożenia.

Na wyświetlaczu wielofunkcyjnym pojawia się ustawiony zakres przełączania. Automatyczna skrzynia biegów przełącza się tylko do określonego biegu.

- ▶ Manetkę zmiany biegów przy kierownicy **1** pociągnąć i przytrzymać. Automatyczna skrzynia biegów przełącza się na zakres przełączania, z którego pojazd może korzystnie przyspieszyć lub zahamować. W tym celu automatyczna skrzynia biegów przełącza się o jeden lub więcej biegów niżej i ogranicza zakres przełączania.

Na wyświetlaczu wielofunkcyjnym pojawia się ustawiony zakres przełączania. Automatyczna skrzynia biegów przełącza się tylko do określonego biegu.

- ⓘ Jeżeli przy zbyt wysokiej prędkości zostanie pociągnięta manetka zmiany biegów przy kierownicy **1**, automatyczna skrzynia biegów nie przełącza się na niższy bieg. Jeżeli zakres przełączania jest ograniczony i maksymalna prędkość obrotowa silnika ograniczonego zakresu przełączania jest osiągnięta, automatyczna skrzynia biegów nie przełącza się na wyższe przełożenie.

- ▶ **Rozszerzanie zakresu przełączania:** Manetkę zmiany biegów przy kierownicy **2** pociągnąć krótko. W zależności od aktualnego biegu automatyczna skrzynia biegów przełącza się na

następny wyższy bieg. Równocześnie dzięki temu rozszerzony jest zakres przełączania.

Na wyświetlaczu wielofunkcyjnym pojawia się ustawiony zakres przełączania. Automatycka skrzynia biegów przełącza się tylko do określonego biegu.

- ▶ **Aktywacja zakresu przełączania:** Manetkę zmiany biegów ② pociągnąć i przytrzymać. W zależności od aktualnego biegu automatycka skrzynia biegów przełącza się o jeden lub kilka biegów. Równocześnie ograniczenie zakresu przełączania jest anulowane i na wyświetlaczu wielofunkcyjnym pojawia się przełożenie skrzyni biegów **D**.

- ▶ **Aktywacja zakresu przełączania:** Manetkę zmiany biegów ② pociągnąć i przytrzymać.

lub

- ▶ Przełożenie **D** włączyć ponownie (→ strona 133).

W zależności od aktualnego biegu automatycka skrzynia biegów przełącza się o jeden lub kilka biegów. Równocześnie ograniczenie zakresu przełączania jest anulowane i na wyświetlaczu wielofunkcyjnym pojawia się przełożenie skrzyni biegów **D**.

Zakres przełączania w sytuacjach podczas jazdy

- ③ Korzystanie z efektu hamowania silnika.
- ② Korzystanie z efektu hamowania silnikiem na zjazdach, podczas jazd po stromych przełęczach, w górach oraz w utrudnionych warunkach eksploatacji
- ① Z efektu hamowania silnikiem należy korzystać na zjazdach oraz długich przejazdach przez przełęcze.

### Korzystanie z funkcji kick-down

- ▶ **Maksymalne przyspieszenie:** Wcisnąć pedał gazu poza punkt oporu.
- ▶ Po osiągnięciu żądanej prędkości dodać mniej gazu.

### Mechaniczne zwalnianie blokady parkowania (pojazdy z napędem na przednie koła)

- ① **Pojazdy z automatyczną skrzynią biegów i napędem na przednie koła:** W przypadku usterki automatycka skrzynia biegów może być zablokowana w położeniu **P**. W tym przypadku można zwolnić blokadę parkowania mechanicznie, np. w celu odholowania pojazdu (→ strona 312).

- ① Mechaniczne zwalnianie blokady parkowania jest możliwe tylko w pojazdach automatycznych z napędem na przednie koła.

Warunki

- Potrzebne jest narzędzie odblokowujące z zestawu narzędzi (→ strona 318).

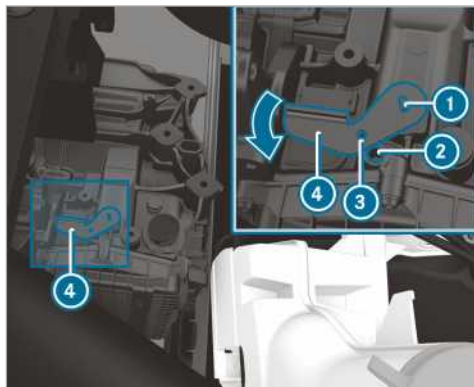

- ▶ Zaciągnąć hamulec postojowy.
- ▶ Otworzyć pokrywę komory silnika (→ strona 286).
- ▶ Umieścić narzędzie odblokowujące ④ przy skrzyni biegów ① i obrócić w kierunku strzałki.
- ▶ Włożyć odpowiednie narzędzie, np. wkrętak, przez otwór w narzędziu odblokowującym ③ i skrzyni biegów ②. Położenie narzędzia odblokowującego ④ jest zabezpieczone. Blokada parkowania jest zwolniona.
- ▶ Umieszczenie narzędzia odblokowującego ④ przy skrzyni biegów uniemożliwia włączenie położenia **P**.
- ▶ Należy przestrzegać wskazówek dotyczących holowania (→ strona 312).
- ① Po wyjęciu narzędzia odblokowującego ④ skrzynia biegów przeskakuje automatycznie ponownie w położenie **P**.

### Napęd na wszystkie koła

#### Wskazówki dotyczące napędu na wszystkie koła

Napęd na wszystkie koła zapewnia stały napęd na wszystkie cztery koła i poprawia wraz z ESP® trakcję Państwa pojazdu.

Regulacja trakcji napędu na wszystkie koła odbywa się również poprzez układ hamulcowy. W związku z tym w przypadku jazdy w ekstremalnych warunkach terenowych może dojść do przegrzania układu hamulcowego. W takim przypadku należy dodawać mniej gazu lub zatrzymać się, aby układ hamulcowy mógł ostygnąć.

Jeżeli koło napędzane obraca się w miejscu z powodu zbyt małej przyczepności do nawierzchni:

- Podczas ruszania należy skorzystać ze wspomaganego układu kontroli trakcji zintegrowanego w ESP®. Wcisnąć odpowiednio mocno pedał gazu.
- Podczas jazdy powoli zdejmować nogę z pedału gazu.

W warunkach zimowy należy używać opon zimowych (opony M+S), w razie potrzeby również łańcuchów przeciwnieżnych (→ strona 322). Tylko w ten sposób osiągnąca jest maksymalna skuteczność napędu na wszystkie koła.

Podczas zjazdu ze wzniesienia w terenie należy korzystać z DSR (Downhill Speed Regulation) (→ strona 136).

Napęd na wszystkie koła działa w granicach wyznaczonych prawami fizyki i nie jest w stanie wyeliminować ryzyka wypadku wynikającego z niedostosowania techniki jazdy do warunków na drodze lub niezachowania odpowiedniej koncentracji. Napęd na wszystkie koła nie uwzględnia warunków drogowych i pogodowych ani sytuacji na drodze. Napęd na wszystkie koła pełni jedynie funkcję pomocniczą. Za zachowanie bezpiecznej odległości, prędkości, hamowanie we właściwej chwili oraz utrzymywanie pasa ruchu odpowiada kierowca.

**!** **WSKAZÓWKA** Ryzyko uszkodzenia zespołu napędowego i układu hamulcowego

W przypadku sprawdzania pojazdów z napędem na wszystkie koła na 1-osiowym stanowisku kontrolnym może dojść do uszkodzenia zespołu napędowego lub układu hamulcowego.

- ▶ Kontrolę działania lub mocy należy przeprowadzać wyłącznie na 2-osiowym stanowisku kontrolnym.
- ▶ Przed sprawdzeniem pojazdu na stanowisku kontrolnym należy skontaktować się z fachowym serwisem.

**!** **WSKAZÓWKA** Ryzyko uszkodzenia skrzyni rozdzielczej

W przypadku holowania pojazdu z uniesioną jedną osią może dojść do uszkodzenia skrzyni rozdzielczej. Tego rodzaju uszkodzenia nie są objęte odpowiedzialnością Mercedes-Benz za wady produktu.

- ▶ Pojazdu nigdy nie należy holować z uniesioną jedną osią.
- ▶ Pojazd należy holować wyłącznie na wszystkich kołach znajdujących się na podłożu lub całkowicie uniesiony.
- ▶ Należy przestrzegać zaleceń dotyczących holowania pojazdu z pełnym kontaktem z podłożem wszystkich kół.

## Włączanie napędu na wszystkie koła

### Warunki włączenia lub wyłączenia

Można włączyć lub wyłączyć napęd na wszystkie koła tylko w następujących sytuacjach:

- Silnik pracuje.
- Prędkość pojazdu nie przekracza ok. 10 km/h.
- Pojazd nie pokonuje zakrętu.

Jeśli nie można włączyć napędu na wszystkie koła podczas toczenia się pojazdu, należy wykonać następujące czynności:





- ▶ **Pojazdy z mechaniczną skrzynią biegów:** Wcisnąć pedał sprzęgła.
- ▶ **Pojazdy z automatyczną skrzynią biegów:** Ustawić dźwignię wybierania biegów na krótko w położeniu **[N]**.

**i** Nie można włączyć napędu na wszystkie koła podczas postoju pojazdu. Należy przestawić dźwignię wybierania biegów z położenia **[N]** w położenie **[D]** lub **[R]** i ponownie z powrotem.

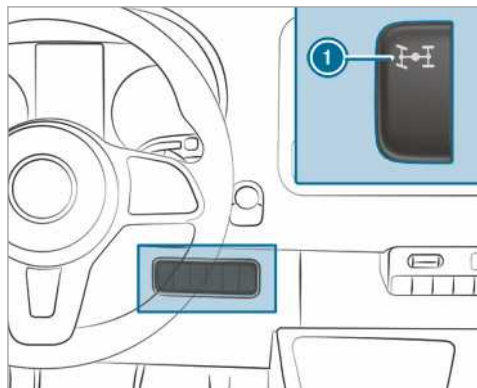

## Włączanie/wyłączanie napędu na wszystkie koła



▶ **Włączanie/wyłączanie:** Nacisnąć u góry przełącznik ①. Lampki ostrzegawcze  i  na wyświetlaczu wskaźników zapalają się. ESP® i ASR jest podczas włączania lub wyłączenia wyłączony. Po włączeniu lub wyłączeniu lampki ostrzegawcze  i  na wyświetlaczu wskaźników gasną i ESP® i ASR jest ponownie włączony.

Jeśli przełożenie skrzyni biegów LOW RANGE jest włączone, nie można wyłączyć napędu na wszystkie koła.

## Przełożenie skrzyni biegów LOW RANGE

Przełożenie skrzyni biegów LOW RANGE wspomaga kierowcę podczas jazdy po trudnym podłożu. Po włączeniu LOW RANGE zostaje dostosowane zwiększenie mocy silnika oraz przełączanie automatycznej skrzyni biegów. W porównaniu do położenia do jazdy drogowej zmniejsza się przełożenie skrzyni biegów z silnika na koła o ok. 40%. Moment napędowy jest dzięki temu odpowiednio wyższy.

### Warunki włączenia/wyłączenia

Można włączyć lub wyłączyć LOW RANGE tylko w następujących sytuacjach:

- Silnik pracuje.
- Pojazd stoi w miejscu.
- Pedał hamulca zostanie wciśnięty.
- Mechaniczna skrzynia biegów jest w położeniu biegu jałowego.

- Dźwignia wybierania biegów automatycznej skrzyni biegów jest w położeniu **P** lub **N**.
- Napęd na wszystkie koła jest włączony.

## Włączanie/wyłączanie systemu LOW RANGE

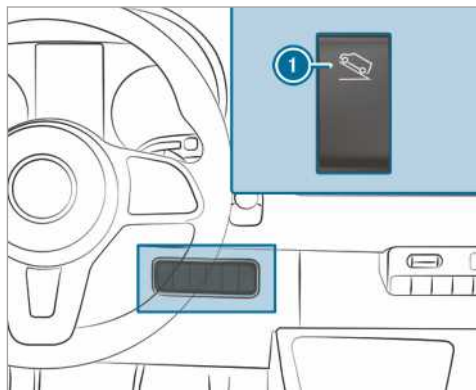

① Włączanie i wyłączenie LOW RANGE

▶ **Włączanie i wyłączenie:** Nacisnąć u góry przełącznik ①. Lampka kontrolna **LOW RANGE** na wyświetlaczu wskaźników miga podczas włączania i wyłączenia.

- Po włączeniu LOW RANGE lampka kontrolna **LOW RANGE** świeci się.
- Po wyłączeniu LOW RANGE lampka kontrolna **LOW RANGE** gaśnie.

Gdy lampka kontrolna **LOW RANGE** miga, można przerwąć włączanie lub wyłączenie, naciskając ponownie przycisk ①. Jeśli włączenie lub wyłączenie nie zostało zaakceptowane, lampka kontrolna **LOW RANGE** miga krótko 3 razy. Jeden z warunków włączenia LSR wyłączenia nie jest wówczas spełniony.

## DSR (Downhill Speed Regulation)

### Wskazówki dotyczące systemu DSR

System DSR działa w granicach określonych przez prawa fizyki i nie może zmniejszyć ryzyka wypadku wynikającego z niewłaściwego lub nieuwważnego stylu jazdy. System DSR nie jest w stanie uwzględnić stanu nawierzchni i warunków atmosferycznych oraz sytuacji w ruchu drogowym. System DSR pełni jedynie funkcję pomocniczą. Za utrzymywanie bezpiecznej odległości i



prędkości oraz hamowanie w odpowiednim momencie jest odpowiedzialny kierowca.

System DSR wspomaga kierowcę za pomocą przełożeń skrzyni biegów podczas zjazdu, np. w terenie lub na budowie. Poprzez precyzyjne wyhamowywanie kół system DSR utrzymuje wstępnie ustawioną prędkość na zjeździe. Utrzymywanie prędkości jest uzależnione od stanu nawierzchni i zjazdu, dlatego nie jest zapewnione we wszystkich sytuacjach. Należy wybrać prędkość dostosowaną do warunków otoczenia i w razie potrzeby hamować dodatkowo samodzielnie.

Można ustawić prędkość od 4 km/h do 18 km/h za pomocą pedału hamulca i gazu lub przełączników na kierownicy.

- Podczas postoju lub jazdy z prędkością aktualną poniżej 4 km/h zostaje ustawione jako prędkość 4 km/h.
- Podczas jazdy w terenie z prędkością powyżej 18 km/h system DSR przełącza się na tryb czuwania (stand-by). System DSR pozostaje włączony, ale nie hamuje automatycznie.
- Podczas zjazdu ze wzniesienia z prędkością poniżej 18 km/h system DSR reguluje ponownie do ustawionej wstępnie prędkości.
- Podczas jazdy z prędkością powyżej 45 km/h system DSR wyłącza się automatycznie.

## Włączanie i wyłączanie systemu DSR

### Włączanie systemu DSR

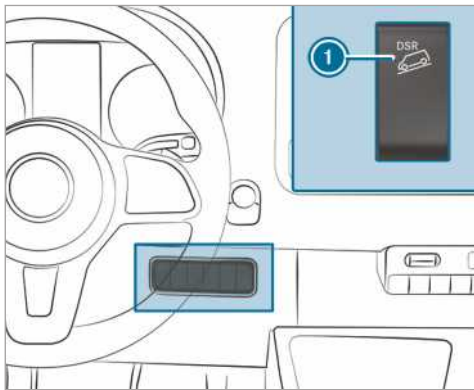

System DSR można włączyć podczas postoju lub jazdy.

- ▶ Wyhamować lub przyspieszyć pojazd do żądanej prędkości od 4 km/h do 18 km/h.

- ▶ Nacisnąć u góry przełącznik ①.
- ▶ Zwolnić pedał hamulca lub gazu. Aktualna prędkość jest zapisana. Podczas postoju zostaje jako prędkość ustawione 4 km/h. System DSR utrzymuje na zjeździe zapisaną prędkość i hamuje automatycznie.

### Ustawianie prędkości

Podczas ruszania, przyspieszania lub hamowania z włączonym systemem DSR zostaje zapisana po zwolnieniu pedału gazu lub hamulca aktualna prędkość. Ma to miejsce tylko wtedy, gdy prędkość jazdy nie przekracza 18 km/h.

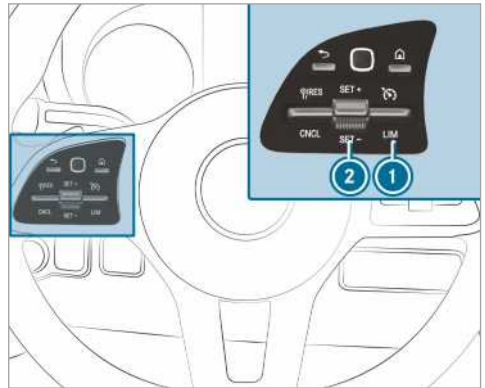

- ▶ Nacisnąć przełącznik ② do góry/do dołu i przytrzymać. Zapisana prędkość jest zwiększana lub obniżana etapami co 1 km/h.

### Wyłączanie systemu DSR

- ▶ Nacisnąć u góry przełącznik ①.
- lub
- ▶ Przyspieszyć lub jechać z prędkością powyżej 45 km/h.

System DSR wyłącza się automatycznie w następujących sytuacjach:

- Prędkość jazdy wynosi ponad 45 km/hh.
- Występuje usterka układu ESP® lub ABS.

## Układ elektronicznego poziomowania nadwozia

### Działanie elektronicznej regulacji poziomu

**▲ OSTRZEŻENIE** Niebezpieczeństwo zakleszczenia podczas opuszczania się nadwozia

Podczas obniżania poziomu nadwozia mogą zostać zakleszczone części ciała osób, które znajdują się pomiędzy nadwoziem a oponami lub pod pojazdem.

- ▶ Upewnić się, że podczas obniżania poziomu nadwozia nikt nie znajduje się w pobliżu nadkoli lub pod pojazdem.

**▲ OSTRZEŻENIE** Ryzyko obrażeń w wyniku przewrócenia się podnośnika samochodowego

Po zaparkowaniu pojazdu z zawieszeniem pneumatycznym zawieszenie utrzymuje aktywność jeszcze przez godzinę, również po wyłączeniu zapłonu. Jeśli następnie pojazd jest podnoszony za pomocą podnośnika samochodowego, zawieszenie pneumatyczne próbuje wyrównać poziom zawieszenia.

Podnośnik może się wówczas przewrócić.

- ▶ Przed podniesieniem pojazdu nacisnąć na pilocie sterowania zawieszeniem pneumatycznym przycisk Service. Zapobiega to automatycznemu regulowaniu poziomu zawieszenia i ręcznemu podnoszeniu lub obniżaniu.

**▲ OSTRZEŻENIE** Niebezpieczeństwo wypadku na skutek opuszczonej lub podniesionej ramy podwozia

Jazda z obniżonym lub podwyższonym poziomem ramy podwozia może bardzo niekorzystnie wpływać na stateczność i reakcje podczas hamowania. Ponadto podwyższenie ramy podwozia może spowodować przekroczenie przez pojazd dopuszczalnej wysokości.

- ▶ Przed ruszeniem ustawić poziom do jazdy.

**▲ OSTRZEŻENIE** Niebezpieczeństwo wypadku w przypadku usterki ENR

W razie usterki ENR poziom nadwozia może być zbyt wysoki, zbyt niski lub niesymetryczny.

Stateczność oraz sterowność pojazdu mogą ulec znacznej zmianie.

- ▶ Jechać ostrożnie, dostosowując technikę jazdy do zmienionych reakcji pojazdu.
- ▶ Zatrzymać się, uwzględniając sytuację w ruchu drogowym.
- ▶ Skontaktować się z fachowym serwisem.

**! WSKAZÓWKA** Niebezpieczeństwo uszkodzenia podwozia na skutek obniżonego poziomu nadwozia

W przypadku usterki ENR, jak również w trakcie regulacji podczas jazdy poziom nadwozia może zostać obniżony.

- ▶ Zwracać uwagę na stan nawierzchni i wystarczający prześwit zawieszenia.
- ▶ Jechać ostrożnie.

Poziom nadwozia jest zależny od stopnia obciążenia i jego rozmieszczenia. W pojazdach z pneumatycznie zawieszoną osią tylną ENR automatycznie wyrównuje poziom na osi tylnej. W efekcie zawsze zachowany jest poziom do jazdy, niezależnie od stopnia obciążenia ładunkiem. Również dynamika jazdy nie zostaje ograniczona. Różnica wysokości między obiema stronami pojazdu może przy tym wynosić do 1 cm .

ENR działa niezależnie od silnika i tylko przy włączonym zapłonie. Działaniu sprężarki ENR towarzyszy odgłos.

**i** Jeśli sprężarka jest wielokrotnie uruchamiana w ciągu minuty lub pracuje stale, układ ENR jest uszkodzony.

ENR przełącza się samoczynnie między trybem manualnym a automatycznym w zależności od prędkości pojazdu lub położenia hamulca postojowego (zależnie od wyposażenia pojazdu).

Jeśli ENR przełącza się w zależności od prędkości, to po zatrzymaniu pojazdu automatycznie aktywny jest tryb manualny. Można wtedy podwyższać lub obniżać poziom nadwozia. Jeśli następnie pojazd przekroczy 10 km/h, tryb manualny jest samoczynnie wyłączany i regulacja poziomu następuje automatycznie.

Jeśli ENR przełącza się w zależności od hamulca postojowego, to po jego zaciągnięciu automatycznie aktywny jest tryb manualny. Można wtedy podwyższać lub obniżać poziom nadwozia w celu za- lub rozładunku. Zwolnienie hamulca postojowego

wego powoduje wyłączenie trybu manualnego i regulacja poziomu następuje automatycznie.

Na czas wykonywania prac przy pojeździe lub przed zmianą koła można ENR wyłączyć (→ strona 139).

W przypadku usterki ENR, jak również przy zbyt wysokim lub niskim poziomie nadwozia słychać dźwięk ostrzegawczy.

Stateczność oraz sterowność pojazdu są wtedy znacznie zmienione. ENR jak najszybciej ustawia nadwozie na standardowym poziomie. Ostrożnie jechać dalej, aż dźwięk ostrzegawczy wyłączy się. Dopiero wtedy nadwozia jest ustawione na standardowym poziomie.

W zależności od wybranej opcji funkcja automatyczna i ENR włączają się samoczynnie w celu przywrócenia poziomu do jazdy:

- po zwolnieniu hamulca postojowego
- przy prędkości powyżej 10 km/h

Jeśli może dojść do przegrzania sprężarki, np. w wyniku wielokrotnego podwyższania i obniżania poziomu, ENR zostaje wyłączony przez funkcję ochronną. Poziom nadwozia można wtedy podwyższać lub obniżać dopiero po odczekaniu jednej minuty.

## Podnoszenie i opuszczanie nadwozia

### Za pomocą pilota

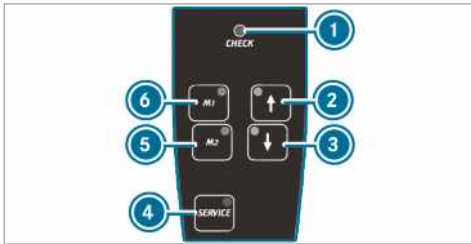

ENR wykonuje test funkcji w chwili włączenia i cyklicznie podczas działania. Lampka kontrolna ① na pilocie świeci się przez sekundę po włączeniu zapłonu lub układu ENR za pomocą przycisku ④.

Usterka występuje w przypadku następującego zachowania lampki kontrolnej: ①

- Lampka kontrolna nie zapala się po włączeniu zapłonu lub ENR.  
lub

- Lampka kontrolna nie gaśnie następnie po upływie 1 sekundy.  
lub
- Lampka kontrolna zapala się następnie ponownie lub miga.

Dodatkowo słychać dźwięk ostrzegawczy z pilota, trwający ok. 30 sekund. Wykrytą usterkę można zidentyfikować za pomocą lampek kontrolnych (sygnalizowanie kodu usterki).

- ▶ Zatrzymać pojazd, pozostawiając włączony zapłon.
- ▶ **Podwyższanie lub obniżanie poziomu nadwozia:** Nacisnąć przycisk ② lub ③ i przytrzymać, aż nadwozie osiągnie żądany poziom.  
Podczas zmiany poziomu nadwozia miga lampka kontrolna w przycisku ② lub ③. Po ustawieniu poziomu nadwozia lampka kontrolna w przycisku ② lub ③ świeci się.
- ▶ **Automatyczne opuszczanie:** Nacisnąć krótko przycisk ③.  
ENR opuszcza nadwozie na najniższy poziom.  
Podczas zmiany poziomu nadwozia miga lampka kontrolna w przycisku ③. Po ustawieniu poziomu nadwozia lampka kontrolna w przycisku ③ świeci się.
- ▶ W celu zatrzymania ruchu nacisnąć krótko przycisk ②.
- ▶ **Podnoszenie lub obniżenie do poziomu do jazdy:** Nacisnąć krótko przycisk ② lub ③.  
ENR podnosi lub obniża automatycznie nadwozie do poziomu do jazdy.  
Podczas zmiany poziomu nadwozia miga lampka kontrolna w przycisku ② lub ③. Po ustawieniu poziomu nadwozia lampka kontrolna w przycisku ② lub ③ świeci się.
- ▶ W celu zatrzymania ruchu nacisnąć krótko inny przycisk.
- ▶ **Zapisywanie ustawionego poziomu nadwozia:** Ustawić żądany poziom nadwozia.
- ▶ Nacisnąć przycisk ⑤ lub ⑥, aż będzie słychać sygnał dźwiękowy.  
Ustawiony poziom nadwozia jest zapisany i przyporządkowany do odpowiedniego przycisku ⑤ lub ⑥.
- ▶ **Ustawianie poziomu nadwozia z pamięci:** Nacisnąć krótko przycisk ⑤ lub ⑥.  
ENR podnosi lub obniża automatycznie nadwozie do zapisanego poziomu.

Podczas zmiany poziomu nadwozia miga lampka kontrolna w przycisku ⑤ lub ⑥. Po ustawieniu poziomu nadwozia lampka kontrolna w przycisku ⑤ lub ⑥ świeci się.

▶ W celu zatrzymania ruchu nacisnąć krótko przycisk ② lub ③.

▶ **Włączanie funkcji automatycznej:** Jechać z prędkością powyżej 10 km/h lub zwolnić hamulec postojowy. ENR automatycznie reguluje poziom nadwozia.

▶ W celu zatrzymania ruchu nacisnąć krótko przycisk ② lub ③.

### Włączanie i wyłączenie ENR

▶ **Wyłączenie ENR:** Nacisnąć przycisk ④. Lampka kontrolna w przycisku ④ świeci się.

▶ **Włączenie ENR:** Nacisnąć ponownie przycisk ④. Lampka kontrolna w przycisku ④ gaśnie.

### Za pomocą przycisku na panelu obsługi

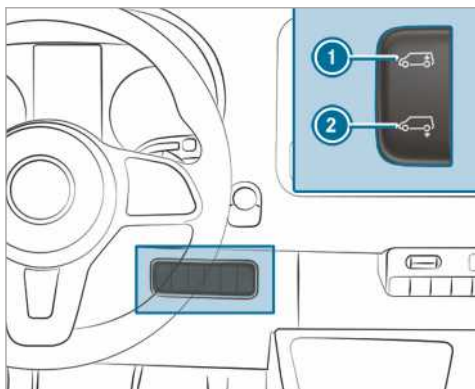

▶ Zatrzymać pojazd, pozostawiając włączony zapłon.

▶ **Automatyczne opuszczanie:** Nacisnąć krótko przełącznik ② na dole. ENR automatycznie opuszcza nadwozie.

▶ W celu zatrzymania ruchu nacisnąć krótko przełącznik ① na górze.

▶ **Podnoszenie na poziom do jazdy:** Nacisnąć krótko przełącznik ① na górze. ENR automatycznie podnosi nadwozie na poziom do jazdy.

▶ W celu zatrzymania ruchu nacisnąć krótko przełącznik ② na dole.

▶ **Włączanie funkcji automatycznej:** Jechać z prędkością powyżej 10 km/h lub zwolnić hamulec postojowy. ENR automatycznie reguluje poziom nadwozia.

### Napełnianie układu w sytuacji awaryjnej

Dotyczy tylko pojazdów z zaworami do awaryjnego napełniania ENR. W przypadku usterki ENR i przekrzywienia nadwozia można podwyższyć lub obniżyć poziom, podłączając do zaworów awaryjnych (zaworów opon) zewnętrzne źródło sprężonego powietrza. Można wówczas w wyłączonym ENR dojechać ostrożnie do najbliższego fachowego serwisu i zlecić usunięcie usterki.

**! WSKAZÓWKA** Uszkodzenie na skutek zbyt wysokiego ciśnienia!

Zbyt wysokie ciśnienie w resorach pneumatycznych może spowodować uszkodzenie zarówno resorów, jak i przewodów pneumatycznych.

▶ Nie przekraczać maksymalnie dopuszczalnego ciśnienia 600 kPa (6 bar, 87 psi).

▶ Zaciągnąć hamulec postojowy.

▶ **Pojazdy z automatyczną skrzynią biegów:** Przełączyć skrzynię biegów w położenie **P**.

▶ Wyłączyć ENR (→ strona 139).

▶ Wyłączyć silnik i otworzyć pokrywę komory silnika (→ strona 286).

▶ Odkręcić kapturek od odpowiedniego zaworu.

▶ Podłączyć źródło sprężonego powietrza.

▶ Pompując lub spuszczać sprężone powietrze podwyższać lub obniżyć nadwozie, aż poziom do jazdy zostanie osiągnięty i nadwozie będzie wypoziomowane. Zwracać przy tym uwagę, aby nie doszło do przekroczenia maksymalnie dopuszczalnego ciśnienia 600 kPa (6 bar, 87 psi).

▶ Odłączyć źródło sprężonego powietrza.

▶ Przykręcić kapturki do zaworów.

▶ Zamknąć pokrywę komory silnika (→ strona 286).

▶ Jechać ostrożnie do najbliższego fachowego serwisu.

## Problemy z elektroniczną regulacją poziomu

Problem	Możliwa przyczyna/ skutek i ► rozwiązanie
Podczas postoju nie można podwyższyć lub obniżyć poziomu nadwozia.	<p>Może dojść do przegrzania sprężarki. Po wielokrotnym podwyższeniu i obniżeniu nadwozia funkcja zabezpieczająca wyłącza ENR.</p> <p>► Po odczekaniu około minuty podjąć ponowną próbę manualnego ustawienia poziomu nadwozia.</p> <p>Układ ENR jest wyłączony z powodu zbyt niskiego napięcia. Ewentualnie akumulator nie jest ładowany.</p> <p>Stateczność i komfort jazdy mogą ulec pogorszeniu.</p> <p>► Uruchomić silnik.</p> <p>► Możliwie szybko udać się do fachowego serwisu.</p>

## Tankowanie

### Tankowanie pojazdu

**▲ OSTRZEŻENIE** Ryzyko zapalenia- i wybuchu paliwa

Paliwa są łatwopalne.

- Koniecznie unikać ognia, otwartego światła, palenia oraz powstawania iskier.
- Przed rozpoczęciem tankowania i po zakończeniu tankowania wyłączyć zapłon i ogrzewanie postojowe, jeśli jest dostępne.

**▲ OSTRZEŻENIE** Niebezpieczeństwo obrażeń na skutek działania paliw

Paliwa są trujące i szkodliwe dla zdrowia.

- Unikać kontaktu paliwa ze skórą, oczami lub odzieżą oraz połykania go.
- Nie wdychać oparów paliwa.
- Chronić paliwo przed dziećmi.
- Pamiętać, że drzwi i okna muszą być podczas tankowania zamknięte.

W przypadku kontaktu z paliwem należy przestrzegać następujących zasad:

- Niezwłocznie zmyć paliwo ze skóry wodą i mydłem.
- W przypadku dostania się paliwa do oczu należy natychmiast dokładnie przepłukać oczy czystą wodą. Niezwłocznie skorzystać z pomocy lekarskiej.

- W przypadku połknięcia paliwa należy niezwłocznie skorzystać z pomocy lekarskiej. Nie należy wywoływać wymiotów.
- Niezwłocznie zdjąć odzież pobrudzoną paliwem.

**▲ OSTRZEŻENIE** Niebezpieczeństwo pożaru- i wybuchu na skutek naładowania elektrostatycznego

Rozładowanie nagromadzonego ładunku elektrostatycznego może spowodować przeskok iskry i zapalenie się oparów paliwa.

- Przed otwarciem korka wlewu paliwa lub dotknięciem pistoletu dystrybutora należy dotknąć metalowy element nadwozia. Ewentualnie nagromadzony ładunek elektrostatyczny zostanie dzięki temu rozładowany.
- Podczas tankowania nie wsiadać do pojazdu. Może dojść do naładowania elektrostatycznego.

**▲ OSTRZEŻENIE** Niebezpieczeństwo pożaru na skutek mieszania paliw

Pojazdy z silnikiem wysokoprężnym:

W przypadku wymieszania oleju napędowego z benzyną powstała mieszanina paliw ma niższą temperaturę zapłonu niż czysty olej napędowy.

Podczas pracy silnika może dojść do niewidocznego z zewnątrz przegrzania elementów układu wydechowego.

- ▶ Nigdy nie tankować benzyny.
- ▶ Nigdy nie dolewać benzyny do oleju napędowego.

**!** **WSKAZÓWKA** Nie tankować benzyny do pojazdów z silnikiem wysokoprężnym.

W przypadku omyłkowego zatankowania niewłaściwego paliwa:

- Nie należy włączać zapłonu. W przeciwnym razie paliwo zostanie wtłoczone w układ paliwowy.

Nawet nieznaczne ilości niewłaściwego paliwa mogą doprowadzić do uszkodzeń układu paliwowego i silnika. Koszty naprawy takich uszkodzeń są wysokie.

- ▶ Powiadomić ASO Mercedes-Benz.
- ▶ Należy zlecić całkowite opróżnienie zbiornika paliwa oraz przewodów paliwowych.

**!** **WSKAZÓWKA** Uszkodzenie układu paliwowego w wyniku przepełnienia zbiornika paliwa.

- ▶ Zbiornik paliwa napełnić jedynie do poziomu, przy którym pistolet dystrybutora wyłączy się.

**!** **WSKAZÓWKA** Rozpryskiwanie paliwa podczas wyjmowania pistoletu dystrybutora.

- ▶ Zbiornik paliwa napełnić jedynie do poziomu, przy którym pistolet dystrybutora wyłączy się.

**!** **WSKAZÓWKA** Uszkodzenie spowodowane przez paliwo na powierzchniach lakierowanych

- ▶ Nie rozlać paliwa na powierzchnie lakierowane.

**!** **WSKAZÓWKA DOTYCZĄCA OCHRONY ŚRODOWISKA** Szkody dla środowiska naturalnego w wyniku nieprawidłowego obchodzenia się z paliwem

W przypadku nieprawidłowego obchodzenia się z paliwem występuje zagrożenie dla człowieka i środowiska naturalnego.

- ▶ Nie dopuścić do przedostania się paliwa do kanalizacji, wód powierzchniowych, wód gruntowych lub gleby.

### Warunki

- Zamki pojazdu są odblokowane.
  - Ogrzewanie dodatkowe jest wyłączone.
  - Lewe drzwi przednie są otwarte.
- i** Podczas tankowania nie wsiadać ponownie do pojazdu. Może dojść ponownie do naładowania elektrostatycznego.

Przestrzegać wskazówek dotyczących materiałów eksploatacyjnych (→ strona 358).

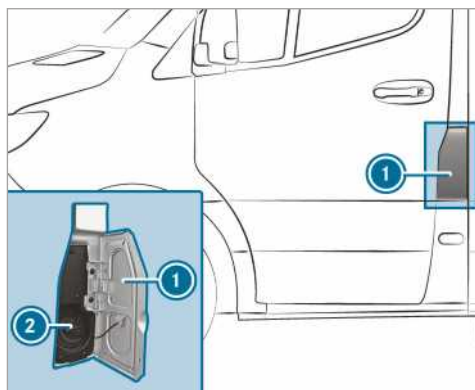

- ① Pokrywa wlewu paliwa
- ② Korek wlewu paliwa

- ▶ Otworzyć pokrywę wlewu paliwa ①.
- ▶ Przekręcić korek wlewu paliwa ② w lewo i zdjąć.
- ▶ Zabezpieczyć wszystkie drzwi pojazdu, aby opary paliwa nie dostały się do wnętrza pojazdu.
- ▶ Wsunąć całkowicie króciec pistoletu dystrybutora do kanału wlewu, zawiesić i zatankować.
- ▶ Napełnić zbiornik paliwa tylko do takiego stopnia, aż pistolet dystrybutora wyłączy się.
- ▶ Założyć korek wlewu paliwa ② i przekręcić w prawo. Trzaski sygnalizują, że korek wlewu paliwa jest całkowicie zamknięty.
- ▶ Otworzyć lewe drzwi przednie.
- ▶ Zamknąć pokrywę wlewu paliwa ①.

- i** **Pojazdy z silnikiem wysokoprężnym i zabezpieczeniem przed zatankowaniem benzyny:** Kanał wlewu jest przystosowany do

tankowania z dystrybutorów oleju napędowego.

- i** **Pojazdy z silnikiem wysokoprężnym:** Jeśli zbiornik paliwa został całkowicie opróżniony, zatankować co najmniej 5 l oleju napędowego.

### Problemy z paliwem i zbiornikiem paliwa

Problem	Możliwa przyczyna/ skutek i ► rozwiązanie
W pojeździe cieknie paliwo.	<p>Przewód paliwowy lub zbiornik paliwa jest uszkodzony.</p> <ul style="list-style-type: none"> <li>► Zaciągnąć hamulec postojowy.</li> <li>► Wyłączyć silnik.</li> <li>► Wyciągnąć kluczyk ze stacyjki.</li> </ul> <p>Lub, w pojazdach z KEYLESS-START:</p> <ul style="list-style-type: none"> <li>► Otworzyć drzwi po stronie kierowcy. Elektronika pokładowa znajduje się w połozeniu . To połozenie oznacza „kluczyk wyjęty“.</li> <li>► W żadnym razie nie uruchamiać ponownie silnika!</li> <li>► Skontaktować się z fachowym serwisem.</li> </ul>
Silnik nie uruchamia się.	<p>Zbiornik paliwa został w pojeździe z silnikiem wysokoprężnym całkowicie opróżniony.</p> <ul style="list-style-type: none"> <li>► Zatankować co najmniej 5 l oleju napędowego.</li> <li>► Włączyć zapłon na ok. 10 sekund.</li> <li>► Uruchamiać silnik nieprzerwanie przez maksymalnie 10 sekund, aż będzie pracował regularnie.</li> </ul> <p>Jeśli silnik nie uruchamia się:</p> <ul style="list-style-type: none"> <li>► Włączyć ponownie zapłon na ok. 10 sekund.</li> <li>► Uruchamiać silnik ponownie nieprzerwanie przez maksymalnie 10 sekund, aż będzie pracował regularnie.</li> </ul> <p>Jeśli silnik nie uruchamia się nadal po 3 próbach:</p> <ul style="list-style-type: none"> <li>► Skontaktować się z fachowym serwisem.</li> </ul>

### AdBlue®

#### Wskazówki dotyczące czynnika AdBlue®

- !** **WSKAZÓWKA** Po otwarciu zbiornika AdBlue® mogą wydobywać się niewielkie ilości amoniaku.

- W przypadku napełniania zbiornika AdBlue® w zamkniętym pomieszczeniu należy zapewnić dobrą wentylację.
- Nie dopuszczają do kontaktu czynnika AdBlue® z oczami, skórą i odzieżą.

- Przechowywać AdBlue® w miejscu niedostępnym dla dzieci.

- !** **WSKAZÓWKA** Nie połykać czynnika AdBlue®.

W razie przypadkowego połknięcia czynnika AdBlue®:

- Natychmiast wypłukać dokładnie jamę ustną.
- Wypić dużo wody.
- Niezwłocznie skorzystać z pomocy lekarskiej.



**!** **WSKAZÓWKA** Uszkodzenie w wyniku dodawania dodatków do AdBlue® lub rozcieńczania AdBlue®

System oczyszczania spalin AdBlue® może zostać zniszczony przez

- dodatki w AdBlue®
- rozcieńczanie AdBlue®

▶ Stosować tylko AdBlue® zgodnie z normą ISO 22241.

▶ Nie dodawać dodatków.

▶ Nie rozcieńczać AdBlue®.

**!** **WSKAZÓWKA** Uszkodzenia i usterki z powodu zanieczyszczeń w AdBlue®

Zanieczyszczenia w AdBlue® powodują

- podwyższone wartości emisji
- uszkodzenia katalizatorów
- uszkodzenia silnika
- nieprawidłowe działanie systemu oczyszczania spalin AdBlue®

▶ Unikać zanieczyszczeń w AdBlue®.

**!** **WSKAZÓWKA** Pozostałości czynnika AdBlue® krystalizują się po pewnym czasie. Usuwać pozostałości czynnika AdBlue®.

▶ Powierzchnie, które miały podczas tankowania kontakt z czynnikiem AdBlue®, spłukać natychmiast wodą.

▶ Czynniki AdBlue® może być usuwany również za pomocą wilgotnej ściereki i zimnej wody.

▶ Jeśli czynniki AdBlue® jest już skryztałizowany, użyć gąbki i zimnej wody do czyszczenia.

Czynnik AdBlue® jest płynnym roztworem mocznika do systemu oczyszczania spalin silników wysokoprężnych. W celu zapewnienia prawidłowego działania systemu oczyszczania spalin stosować tylko czynniki AdBlue® zgodny z normą ISO 22241.

Czynnik AdBlue® ma następujące właściwości:

- nietoksyczny
- bezbarwny i bezwonny

- niepalny

Dostępność AdBlue®

- Można zlecić uzupełnienie czynnika AdBlue® w fachowym serwisie, np. w ASO Mercedes-Benz poprzez szybki serwis.
- Czynniki AdBlue® jest dostępny na wielu stacjach benzynowych z dystrybutorów AdBlue®.
- Alternatywnie czynniki AdBlue® jest dostępny w fachowych serwisach, np. w ASO Mercedes-Benz, oraz na wielu stacjach benzynowych w kanistrach AdBlue® lub butelkach AdBlue®.

**i** Czynniki AdBlue® zamarza w temperaturze wynoszącej ok. -11 °C. Pojazd jest wyposażony fabrycznie w układ wstępного podgrzewania czynnika AdBlue®. Dzięki temu możliwa jest jazda zimą również przy temperaturach poniżej -11 °C. W przypadku uzupełnienia czynnika AdBlue® przy temperaturze poniżej -11 °C poziom czynnika AdBlue® może być wyświetlany nieprawidłowo w zestawie wskaźników. W przypadku zamarzniętego czynnika AdBlue® jeździć przez co najmniej 20 minut, a następnie zaparkować pojazd na co najmniej 30 sekund, aby poziom został wyświetlony prawidłowo. W ekstremalnych warunkach zimowych rozpoznanie ilości do uzupełnienia może potrwać znacznie dłużej. Należy postawić pojazd w ciepłym garażu, aby ten czas skrócić.

**i** W przypadku pojemników należy zwracać uwagę, czy możliwe jest podłączenie do króćca wlewowego pojazdu, zapewniające prawidłowe napełnianie bez kłopotu.

**Uzupełnić AdBlue®**

**!** **WSKAZÓWKA** Ryzyko uszkodzenia silnika na skutek czynnika AdBlue® w paliwie

▶ Czynniki AdBlue® nie wolno wlewać do zbiornika paliwa.

▶ Czynniki AdBlue® wlewać wyłącznie do zbiornika AdBlue®.

▶ Nie dopuszczać do przepełnienia zbiornika AdBlue®.

**!** **WSKAZÓWKA** Zanieczyszczenie wnętrza pojazdu w wyniku wycieku czynnika AdBlue®

- ▶ Po napełnieniu zbiornika dokładnie zamknąć pojemnik/kanister AdBlue®.
- ▶ Nie wozić stale pojemników/kanistrów AdBlue® w pojeździe.

### Warunki

- zapłon jest wyłączony

Pojazdy zarejestrowane jako samochody osobowe: Następujące, pojawiające się kolejno komunikaty na wyświetlaczu wielofunkcyjnym sygnalizują potrzebę uzupełnienia zbiornika AdBlue®:

- **Uzupełnić AdBlue patrz instrukcja obsługi**  
Zawartość zbiornika AdBlue® jest zużyta do poziomu rezerwy.
- **Uzupełnić AdBlue Moc obniżona za XXX km**  
Pojazd może jeszcze pokonać tylko wyświetlany dystans. Natychmiast uzupełnić AdBlue®.
- **Uzupełnij AdBlue Ogranicz. mocy: 20 km/h Brak rozruchu po XXX km**  
Prędkość pojazdu jest ograniczona do 20 km/h. Pojazd może jeszcze pokonać tylko wyświetlany dystans. później uruchomienie silnika jest już niemożliwe.
- **Uzupełnić AdBlue Rozruch niemożliwy**  
Pojazdu nie można już uruchomić.

Pojazdy zarejestrowane jako samochody ciężarowe: Następujące (pojawiające się kolejno) komunikaty na wyświetlaczu wielofunkcyjnym sygnalizują potrzebę uzupełnienia zbiornika AdBlue®:

- **Uzupełnić AdBlue patrz instrukcja obsługi**  
Zawartość zbiornika AdBlue® jest zużyta do poziomu rezerwy.
- **Uzupełnić AdBlue Moc obniżona**
- **Uzupełnij AdBlue Po ponownym rozruchu Moc obniżona: 20 km/h**  
Po ponownym uruchomieniu silnika pojazd może pokonać jeszcze tylko 20 km/h.
- **Uzupełnij AdBlue Moc obniżona: 20 km/h**  
Pojazd może pokonać jeszcze tylko 20 km/h.

### Otwieranie korka wlewu AdBlue® w przypadku niezamykanego korka wlewu

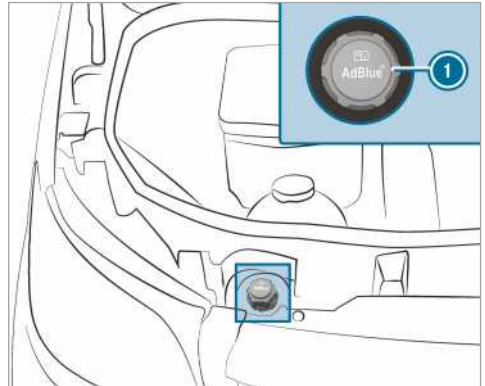

- ▶ Otworzyć maskę silnika.
- ▶ Przekręcić korek wlewu AdBlue® ① w lewo i zdjąć.

### Otwieranie korka wlewu AdBlue® w przypadku zamykanego korka wlewu

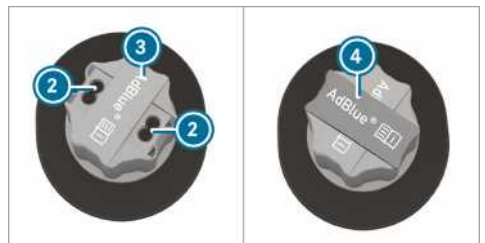
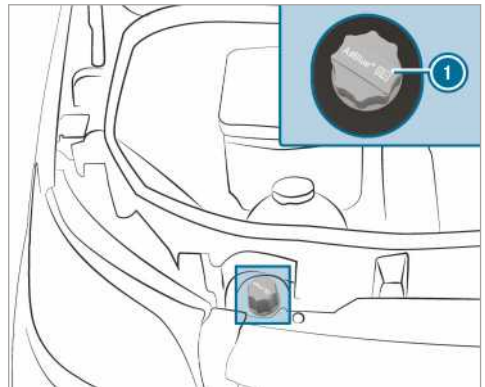

- ▶ Otworzyć maskę silnika.

- ▶ Wyjąć narzędzie ④ w celu odblokowania korka wlewu AdBlue® ① z zestawu narzędzi.
- ▶ Pociągnąć ostonę ③ na korku wlewu AdBlue® ① do góry, obrócić o 90° i puścić.
- ▶ Wsunąć narzędzie ④ w otwory ② korka wlewu AdBlue® ①.
- ▶ Przekręcić korek wlewu AdBlue® ① w lewo i zdjąć.

### Przygotowanie kanistra AdBlue®



Wariant 1



Wariant 2

- ▶ Odkręcić korek kanistra AdBlue® ②.
- ▶ Przykręcić ręcznie elastyczny przewód jednorazowy ① do otworu kanistra AdBlue® ②.

### Uzupelnić AdBlue®

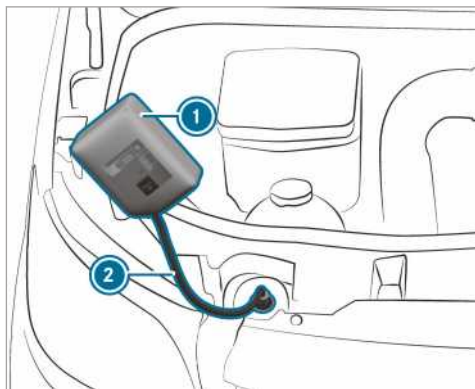

Wariant 1

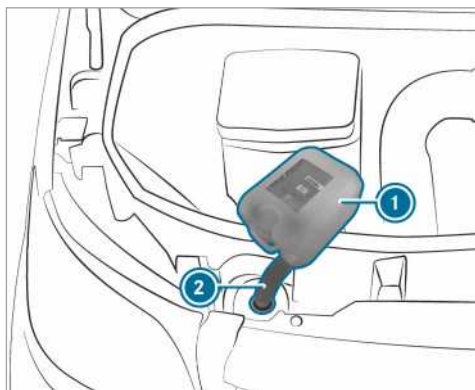

Wariant 2

- ▶ Przykręcić ręcznie elastyczny przewód jednorazowy ② do króćca wlewu pojazdu.
- ▶ Unieść kanister AdBlue® ① i przechylić. Gdy zbiornik AdBlue® jest całkowicie napełniony, proces tankowania kończy się. Kanister AdBlue® ② można zdjąć częściowo opróżniony.
- ▶ Elastyczny przewód jednorazowy ② i kanister AdBlue® ① odkręcić w odwrotnej kolejności i zamknąć.
- ▶ Włączyć zapłon na co najmniej 60 sekund.
- ▶ Uruchomić pojazd.

ⓘ Należy unikać stałego przewożenia w pojeździe pojemnika uzupełniającego AdBlue®.

**Butelka uzupełniająca AdBlue®**

Przykręcić ręcznie tylko butelkę uzupełniającą AdBlue®. W przeciwnym razie może dojść do jej uszkodzenia.



Butelki z AdBlue® 1 są dostępne na wielu stacjach paliw lub w każdej ASO Mercedes-Benz. Butelki uzupełniające bez zamknięcia gwintowanego nie zapewniają zabezpieczenia przed przelaniem. Istnieje niebezpieczeństwo, że w przypadku przelania AdBlue® dojdzie do jego wycieku. Mercedes-Benz oferuje specjalne butelki uzupełniające z zamknięciem gwintowanym. Są one dostępne w każdej ASO Mercedes-Benz.

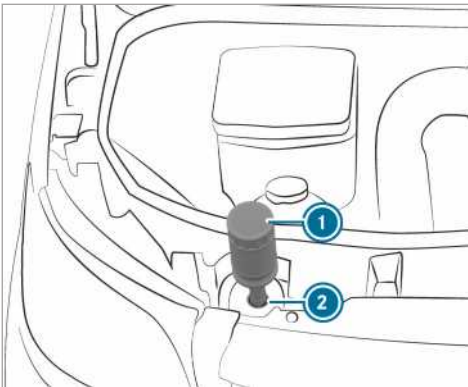

- ▶ Odkręcić nakładkę z butelki uzupełniającej z AdBlue® 1.
- ▶ Umieścić butelkę uzupełniającą z AdBlue® 1 zgodnie z ilustracją w otworze wlewu 2 i przykręcić ręcznie zgodnie z ruchem wskazówek zegara.

- ▶ Wcisnąć butelkę uzupełniającą z AdBlue® 1 w kierunku otworu wlewu 2. Zbiornik AdBlue® jest napełniany. Może to trwać maksymalnie minutę.

i Gdy butelka uzupełniająca z AdBlue® nie jest naciskana do dołu, proces napełniania kończy się. Częściowo opróżnioną butelkę można ponownie zdjąć.

- ▶ Puścić butelkę uzupełniającą z AdBlue® 1.
- ▶ Przekręcić butelkę uzupełniającą z AdBlue® 1 przeciwnie do ruchu wskazówek zegara i zdjąć.
- ▶ Ponownie przykręcić nakładkę butelki uzupełniającej z AdBlue® 1.

**Proces tankowania za pomocą pistoletu do napełniania dystrybutora AdBlue®**

- ▶ Wsunąć pistolet do tankowania do króćca wlewu pojazdu i uzupełnić AdBlue®. Nie wlewać nadmiernej ilości AdBlue® do zbiornika.
- ▶ Jeżeli podczas uzupełniania pistolet wyłączy się automatycznie, nie kontynuować tankowania. Zbiornik AdBlue® jest całkowicie napełniony.
- i Można również korzystać z dystrybutora AdBlue® do samochodów ciężarowych.

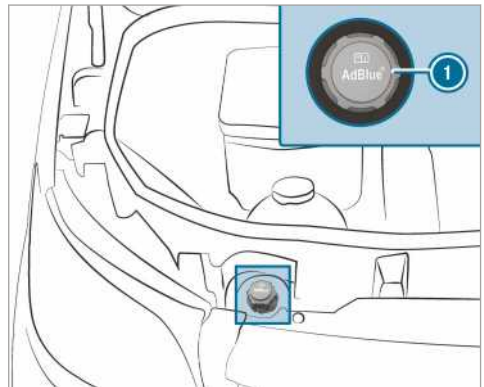
**Zamykanie korka wlewu AdBlue® w przypadku niezamykanego korka wlewu**

- ▶ Po napełnieniu zbiornika AdBlue® założyć korek wlewu AdBlue® 1 na króciec wlewu i dokręcić w prawo.

- ▶ Przekręcać korek wlewu AdBlue®, aż jego napis będzie czytelny i ustawiony poziomo. Tylko w ten sposób króciec wlewu jest prawidłowo zamknięty.
- ▶ Zamknąć maskę silnika.

### Zamykanie korka wlewu AdBlue® w przypadku zamykanego korka wlewu

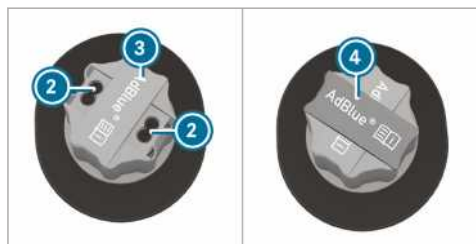
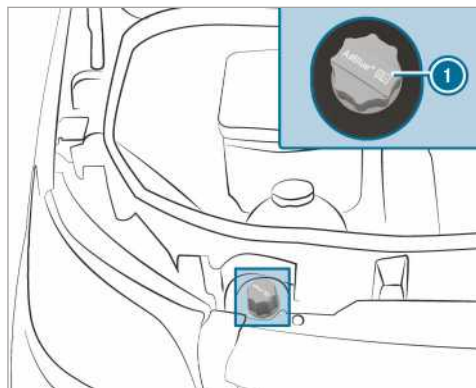

- ▶ Po napełnieniu zbiornika AdBlue® założyć korek wlewu AdBlue® ① na króciec wlewu i dokręcić w prawo.
- ▶ Wysunąć narzędzie ④ z korka wlewu AdBlue® ① i schować w zestawie z narzędziami.
- ▶ Pociągnąć osłonę ③ na korku wlewu AdBlue® ① do góry, przekręcić nad otwory ② korka wlewu AdBlue® ① i puścić.
- ▶ Przekręcić korek wlewu AdBlue® ①. Jeżeli korek wlewu AdBlue® ① daje się swobodnie obracać, zbiornik AdBlue® jest zamknięty.

## Parkowanie

### Wyłączanie pojazdu

- ▲ **OSTRZEŻENIE** Ryzyko pożaru z powodu gorących elementów układu wydechowego

W przypadku kontaktu łatwopalnych materiałów (np. suchych liści, trawy lub gałęzi) z gorącymi elementami układu wydechowego może dojść do zapłonu tych materiałów.

- ▶ Pojazd zaparkować w taki sposób, aby wykluczyć kontakt łatwopalnych materiałów z gorącymi elementami pojazdu.
- ▶ Nie parkować pojazdu na suchych łąkach lub ścierniskach.

- ▲ **OSTRZEŻENIE** Ryzyko wypadku- i obrażeń na skutek pozostawienia dzieci bez opieki w pojeździe

W przypadku pozostawienia dzieci bez opieki w pojeździe mogą one:

- otworzyć drzwi, stwarzając zagrożenie dla innych osób lub uczestników ruchu drogowego.
- wysiąść z pojazdu i wpaść pod przejeżdżające pojazdy.
- obsługiwać elementy wyposażenia pojazdu i np. zakleszczyć się.

Ponadto dzieci mogą wprawić pojazd w ruch, np. w wyniku:

- zwolnienia hamulca postojowego
- przełączenia automatycznej skrzyni biegów z położenia parkingowego **P** w inne lub mechanicznej skrzyni biegów w położenie neutralne
- uruchomienia silnika

- ▶ Opuszczając pojazd należy zawsze zabrać ze sobą kluczyki i zablokować pojazd.
- ▶ Nie należy pozostawiać dzieci bez opieki i zwierząt bez nadzoru w pojeździe.
- ▶ Kluczyki przechowywać w miejscu niedostępnym dla dzieci.

**!** **WSKAZÓWKA** Uszkodzenie pojazdu lub zespołu napędowego w wyniku stoczenia się

- ▶ Przy parkowaniu zawsze stosować się do obowiązujących przepisów.
- ▶ Zaparkowany pojazd należy zawsze poprawnie zabezpieczyć przed stoczeniem się.

**!** **OSTRZEŻENIE** Ryzyko wypadku i obrażeń w przypadku niezaciągniętego hamulca postojowego

W przypadku zaparkowania pojazdu z włączonym położeniem parkingowym **P** i niezaciągnięcia hamulca postojowego pojazd może się stoczyć.

Włączone położenie parkingowe **P** nie zastępuje wystarczająco hamulca postojowego.

Istnieje ryzyko wypadku i obrażeń!

- ▶ Zabezpieczyć pojazd przed stoczeniem się zgodnie z opisem.

Należy przestrzegać następujących zasad w celu upewnienia się, że pojazd jest prawidłowo zabezpieczony przed przypadkowym stoczeniem się.

- ▶ Zaciągnąć hamulec postojowy.
- ▶ **Pojazdy z mechaniczną skrzynią biegów:** Włączyć 1. bieg lub bieg wsteczny .
- ▶ **Pojazdy z automatyczną skrzynią biegów:** Włączyć przełożenie **P**.
- ▶ **Na wzniesieniach lub spadkach terenu:** Skręcić koła przednie w kierunku krawężnika.
- ▶ **Na wzniesieniach lub spadkach terenu:** Zabezpieczyć oś tylną za pomocą klina do podkładania pod koło lub przedmiotu bez ostrych krawędzi (→ strona 153).

- ⓘ Po zaparkowaniu pojazdu można jeszcze przez pięć minut obsługiwać szyby boczne.

## Ręczny hamulec postojowy

**Zaciąganie lub zwalnianie dźwigni hamulca ręcznego**

**!** **OSTRZEŻENIE** Ryzyko poślizgu- i wypadku w wyniku hamowania za pomocą hamulca postojowego

W przypadku konieczności wyhamowania pojazdu za pomocą hamulca postojowego

droga hamowania jest znacznie dłuższa, a koła mogą się zablokować. Istnieje zwiększone ryzyko poślizgu i wypadku.

- ▶ Wyhamowywać pojazd za pomocą hamulca postojowego tylko w przypadku awarii hamulca głównego.
- ▶ Nie zaciągać zbyt mocno hamulca postojowego.
- ▶ W przypadku blokowania się kół zwolnić natychmiast hamulec postojowy do takiego stopnia, aż koła będą się ponownie obracać.

**!** **OSTRZEŻENIE** Ryzyko-pożaru i wypadku w razie zaciągniętego hamulca postojowego

Jeżeli hamulec postojowy nie zostanie zwolniony przed jazdą, może dojść do następujących sytuacji:

- przegrzanie elementów hamulca postojowego i w efekcie pożar
- utrata funkcji ustalającej hamulca postojowego
- ▶ Przed ruszeniem zawsze zwalniać do końca hamulec postojowy.

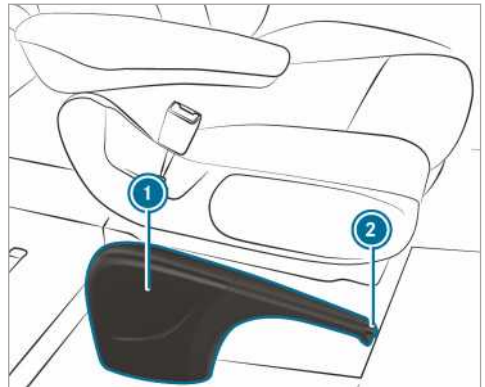

W przypadku wyhamowywania pojazdu za pomocą hamulca postojowego nie zapalają się światła stop.

Zasadniczo można zaciągać hamulec postojowy tylko podczas postoju pojazdu.



▶ **Zaciąganie hamulca postojowego:** Pociągnąć do góry dźwignię hamulca ① aż do ostatniej osiągalnej zapadki.

Jeśli silnik pracuje, zapala się lampka kontrolna [P] na wyświetlaczu wskaźników. Jeżeli pojazd jest w ruchu, słychać dźwięk ostrzegawczy.

① W pojazdach z opuszczaną dźwignią hamulca można następnie docisnąć dźwignię hamulca ① do oporu w dół.

▶ **Zwalnianie hamulca postojowego:** W pojazdach z opuszczaną dźwignią hamulca pociągnąć najpierw dźwignię hamulca ① do oporu do góry.

▶ Podciągnąć nieco dźwignię hamulca ① i nacisnąć przycisk zwalniający ②.

▶ Przesunąć dźwignię hamulca ① do oporu w dół.

Lampka kontrolna [P] na wyświetlaczu wskaźników gaśnie.

### Opuszczanie lub podnoszenie dźwigni hamulca ręcznego (tylko w pojazdach z opuszczaną dźwignią)

#### Warunki

- Dźwignia hamulca ręcznego jest zaciągnięta.

▶ **Opuszczanie dźwigni hamulca ręcznego:** Nacisnąć dźwignię hamulca do oporu na dół.

▶ **Podnoszenie dźwigni hamulca ręcznego:** Pociągnąć dźwignię hamulca ręcznego do oporu do góry.

### Przeprowadzanie hamowania awaryjnego

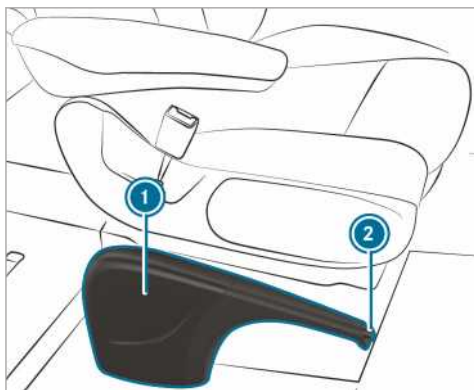

W wyjątkowym przypadku można przeprowadzić w razie awarii hamulca głównego hamowanie awaryjne za pomocą hamulca postojowego.

▶ **Hamowanie awaryjne:** Nacisnąć i przytrzymać przycisk zwalniający ② i zaciągnąć ostrożnie dźwignię hamulca ①.

### Elektryczny hamulec postojowy

#### Wskazówki dotyczące elektrycznego hamulca postojowego

**⚠ OSTRZEŻENIE** Ryzyko wypadku- i obrażeń na skutek pozostawienia dzieci bez opieki w pojeździe

Pozostawione w pojeździe bez opieki dzieci mogą doprowadzić do tego, że pojazd ruszy, np. na skutek:

- zwolnić hamulec postojowy
- przełączyć automatyczną skrzynię biegów z położenia parkingowego [P] w inne lub mechanicznej skrzyni biegów w położenie neutralne
- uruchomić silnik

Ponadto dzieci mogą obsługiwać wyposażenie pojazdu i się zakleszczyć.

- ▶ Nigdy nie należy pozostawiać dzieci w pojeździe bez opieki.
- ▶ Opuszczając pojazd, należy zawsze zabrać ze sobą kluczyki i zablokować pojazd.

W celu zapewnienia prawidłowego działania funkcji automatycznych kierowca musi przyjąć prawidłową pozycję siedzącą (→ strona 65).

Działanie elektrycznego hamulca postojowego jest zależne od napięcia w instalacji elektrycznej. Zbyt niskie napięcie w instalacji elektrycznej lub usterka w systemie mogą w niektórych okolicznościach uniemożliwić zaciągnięcie elektrycznego hamulca postojowego, co jest sygnalizowane świeceniem się żółtej lampki kontrolnej [P].

W takim przypadku:

- Zaparkować pojazd na płaskim podłożu i zabezpieczyć przed stoczeniem się.
- **Pojazdy z automatyczną skrzynią biegów:** Przełączyć skrzynię biegów w położenie [P].
- **Pojazdy z mechaniczną skrzynią biegów:** Włączyć 1 bieg.

① Dopiero świecenie się czerwonej lampki kontrolnej [P] świadczy o skutecznym zaciągnięciu elektrycznego hamulca postojowego.



Zbyt niskie napięcie w instalacji elektrycznej lub usterka w systemie mogą w niektórych okolicznościach uniemożliwić zwolnienie elektrycznego hamulca postojowego. Skontaktować się z fachowym serwisem. Gdy silnik jest wyłączony, elektryczny hamulec postojowy wykonuje cyklicznie testy działania. Pojawiające się przy tym odgłosy są normalnym zjawiskiem.

### Automatyczne zaciągnięcie elektrycznego hamulca postojowego

#### Pojazdy z automatyczną skrzynią biegów:

Automatyczne zaciągnięcie elektrycznego hamulca postojowego następuje, gdy skrzynia biegów jest w położeniu **P** i

- silnik zostanie wyłączony  
lub
- kierowca wysiądzie  
lub
- zaczep zamka zostanie otwarty

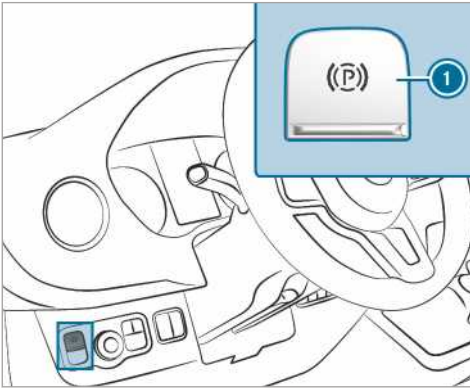

Aby nie dopuścić do automatycznego zaciągnięcia elektrycznego hamulca postojowego należy pociągnąć przełącznik ①.

Elektryczny hamulec postojowy jest automatycznie zaciągany również po zatrzymaniu pojazdu przez aktywnego asystenta odległości DISTRONIC.

Dodatkowo musi być spełniony co najmniej jeden z poniższych warunków:

- silnik jest wyłączony
- kierowca nie siedzi na fotelu kierowcy
- zaczep zamka zostanie otwarty
- w systemie występuje usterka
- zasilanie napięciem jest niewystarczające

- pojazd stoi przez dłuższy czas

Czerwona lampka kontrolna **(P)** na wyświetlaczu instrumentów świeci się. Dopiero świecenie się czerwonej lampki kontrolnej **(P)** świadczy o skutecznym zaciągnięciu elektrycznego hamulca postojowego.

Wyłączenie silnika przez funkcję ECO Start-Stop nie powoduje automatycznego zaciągnięcia elektrycznego hamulca postojowego.

#### Pojazdy z mechaniczną skrzynią biegów:

Automatyczne zaciągnięcie elektrycznego hamulca postojowego następuje, gdy

- silnik zostanie wyłączony  
lub
- kierowca wysiądzie  
lub
- zaczep zamka zostanie otwarty

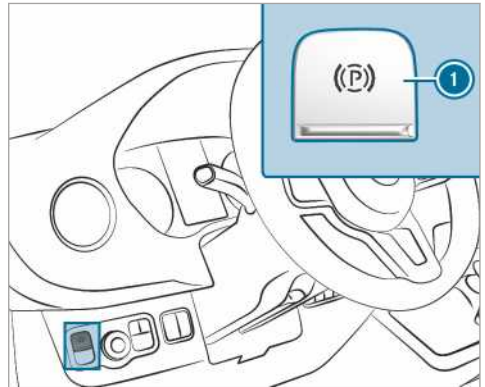

Aby nie dopuścić do automatycznego zaciągnięcia elektrycznego hamulca postojowego należy pociągnąć przełącznik ①.

Wyłączenie silnika przez funkcję ECO Start-Stop nie powoduje automatycznego zaciągnięcia elektrycznego hamulca postojowego.

### Automatyczne zwalnianie elektrycznego hamulca postojowego

#### Pojazdy z automatyczną skrzynią biegów:

Elektryczny hamulec postojowy w Państwa pojeździe zostaje zwolniony, jeśli są spełnione wszystkie następujące warunki:

- Kierowca siedzi na fotelu kierowcy.
- Kierowca jest zapięty pasem bezpieczeństwa.
- Silnik pracuje.

- Skrzynia biegów znajduje się w położeniu **[D]** lub **[R]** i zostaje wciśnięty pedał gazu.

lub

Następuje przełączenie z położenia skrzyni biegów **[P]** w położenie **[D]** lub **[R]**. W przypadku większych wzniesień należy dodatkowo wcisnąć pedał gazu.

- Jeśli skrzynia biegów znajduje się w położeniu **[R]**, obrotowe drzwi tyłu nadwozia muszą być zamknięte.

### Pojazdy z mechaniczną skrzynią biegów:

Elektryczny hamulec postojowy w Państwa pojeździe zostaje zwolniony, jeśli są spełnione wszystkie następujące warunki:

- Kierowca siedzi na fotelu kierowcy.
- Kierowca jest zapięty pasem bezpieczeństwa.
- Silnik pracuje.
- Włączony jest bieg.
- Zostaje zwolniony pedał sprzęgła i jednocześnie wciśnięty pedał gazu.
- Jeśli jest włączony bieg wsteczny, obrotowe drzwi tyłu nadwozia muszą być zamknięte.

### Ręczne zaciągnięcie lub zwalnianie elektrycznego hamulca postojowego

**▲ OSTRZEŻENIE** Ryzyko wypadku- i obrażeń na skutek pozostawienia dzieci bez opieki w pojeździe

Pozostawione w pojeździe bez opieki dzieci mogą doprowadzić do tego, że pojazd ruszy, np. na skutek:

- zwolnić hamulec postojowy
- przełączyć automatyczną skrzynię biegów z położenia parkingowego **[P]** w inne lub mechanicznej skrzyni biegów w położenie neutralne
- uruchomić silnik

Ponadto dzieci mogą obsługiwać wyposażenie pojazdu i się zakleszczyć.

- ▶ Nigdy nie należy pozostawiać dzieci w pojeździe bez opieki.
- ▶ Opuszczając pojazd, należy zawsze zabrać ze sobą kluczyki i zablokować pojazd.

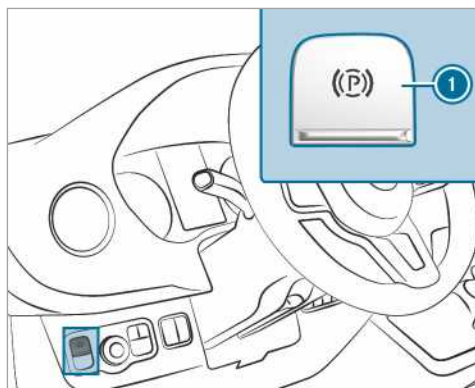

- ▶ **Zaciąganie:** Nacisnąć przełącznik ①. Jeśli elektryczny hamulec postojowy jest zaciągnięty, zapala się czerwona lampka kontrolna **[P]** na wyświetlaczu wskaźników. Dopiero świecenie się czerwonej lampki kontrolnej **[P]** świadczy o skutecznym zaciągnięciu elektrycznego hamulca postojowego. Zaciąganie jest możliwe również w przypadku wyłączonego zapłonu.

- ▶ **Zwalnianie:** Pociągnąć przełącznik ①. Czerwona lampka kontrolna **[P]** na wyświetlaczu wskaźników gaśnie.

Hamulec postojowy można zwolnić elektryczny dopiero wówczas, gdy zapłon jest włączony za pomocą przycisku Start-Stop.

### Przeprowadzanie hamowania awaryjnego

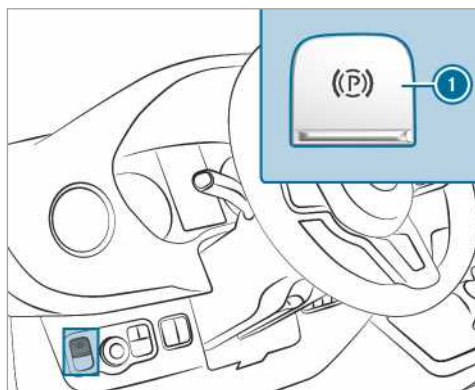

W krytycznej sytuacji podczas jazdy można wyhamować pojazd również hamulcem postojowym.

- ▶ W trakcie jazdy nacisnąć przełącznik ❶ elektrycznego hamulca postojowego. Pojazd będzie hamowany, dopóki przełącznik ❶ jest naciśnięty.

Im dłużej przełącznik ❶ elektrycznego hamulca postojowego jest wciśnięty, tym hamowanie jest mocniejsze.

Podczas hamowania

- słychać dźwięk ostrzegawczy
- na wyświetlaczu widoczny jest komunikat „Zwolnić hamulce parkingowy“
- czerwona lampka kontrolna  na wyświetlaczu instrumentów miga

Po zatrzymaniu pojazdu następuje automatyczne zaciągnięcie elektrycznego hamulca postojowego.

## Unieruchamianie pojazdu

### Unieruchamianie pojazdu na ponad cztery tygodnie

- ▶ **1. możliwość:** Podłączyć akumulator do ładowarki podtrzymującej.
- ▶ **2. możliwość:** Odłączyć akumulator rozruchowy pojazdu.
- ▶ **3. możliwość:** Wyłączyć zasilanie napięciem za pomocą głównego wyłącznika akumulatora i odłączyć akumulator dodatkowy pojazdu.
- ▶ **4. możliwość:** Przerwać zasilanie napięciem poprzez włączenie stanu spoczynkowego (→ strona 153).

W przypadku niepodjęcia żadnych działań mających na celu podtrzymanie naładowania akumulatora należy sprawdzać poziom naładowania akumulatora co trzy tygodnie.

- ▶ **Napięcie akumulatora poniżej 12,2 V:** Naładować akumulator, aby uniknąć uszkodzenia w wyniku głębokiego rozładowania.

- ❶ Dalsze informacje można uzyskać w fachowym serwisie.

## Stan spoczynkowy

### Włączanie/wyłączanie stanu spoczynkowego

#### Warunki

- Silnik jest wyłączony.

Komputer pokładowy:

↳ Ustawienia ▶ Pojazd ▶ Ruhezustand (Stan spoczynkowy)

- ▶ **Włączanie/wyłączanie:** Wybrać Tak lub Nie.

## Używanie klina pod koła

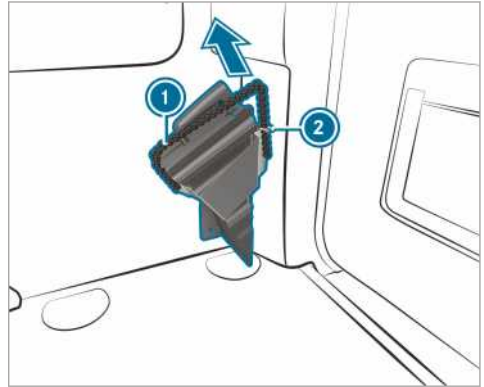

Klina pod koła należy używać w celu dodatkowego zabezpieczenia pojazdu przed odcotoczeniem się, np. podczas parkowania lub zmiany koła.

- ▶ **Wyciąganie klina pod koła:** Pociągnąć linę mocującą nieco w dół ❶ i zdjąć ze wspornika ❷.

- ▶ Wyciągnąć klin pod koła.

- ❶ Podczas umieszczania należy zwracać uwagę na to, by klin pod koła był zabezpieczony przez linę mocującą we wsporniku ❶.

## Systemy ułatwiające jazdę i systemy bezpieczeństwa jazdy

### Systemy ułatwiające jazdę i odpowiedzialność kierowcy

Państwa pojazd posiada systemy ułatwiające jazdę, które zapewniają wsparcie podczas jazdy, parkowania i manewrowania. Systemy ułatwiające jazdę pełnią funkcję pomocniczą i nie zwalniają kierowcy od odpowiedzialności. Należy ciągle obserwować sytuację na drodze i w razie potrzeby interweniować. Należy przestrzegać granic bezpiecznej eksploatacji.

## Funkcja czujników

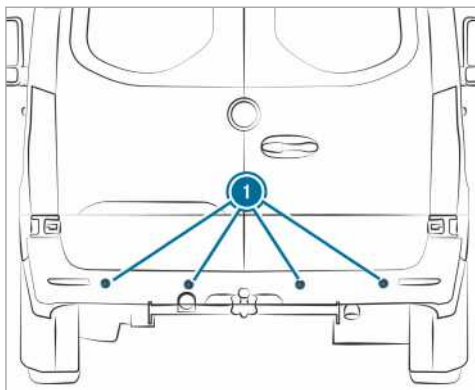

Czujniki ❶ są wykorzystywane przez niektóre systemy ułatwiające jazdę i zwiększające bezpieczeństwo jazdy do monitorowania otoczenia przed, za i po bokach pojazdu (w zależności do zakresu wyposażenia).

W zależności od wyposażenia pojazdu czujniki radarowe są zamontowane w zderzakach i/lub za osłoną chłodnicy. Czujniki należy regularnie czyścić z zabrudzeń, lodu lub błota pośniegowego (→ strona 296). Czujniki nie mogą być zasłonięte, np. przez zewnętrzny bagażnik rowerowy, wystający ładunek lub naklejki. Po zderzeniu należy zlecić kontrolę działania czujników radarowych w fachowym serwisie, również w sytuacji, gdy zderzak lub osłona chłodnicy nie wykazują widocznych z zewnątrz uszkodzeń.

## Działanie systemów ułatwiających jazdę i systemów bezpieczeństwa jazdy

W tej części znajdują się informacje o następujących systemach ułatwiających jazdę i zwiększających bezpieczeństwo:

- ABS (**A**ntiblockiersystem) (→ strona 154) zapobiegający blokowaniu się kół podczas hamowania
- ASR (**A**ntriebs-**S**chlupf-**R**egelung = układ zapobiegający poślizgowi kół w fazie napędu) (→ strona 155)
- BAS (**B**rems-**A**ssistent-**S**ystem) (→ strona 155) - asystent układu hamulcowego
- ESP® (**E**lektronisches **S**tabilitäts-**P**rogramm) (→ strona 155) elektroniczny program stabilizacji jazdy

- EBD (**E**lectronic **B**rakeforce **D**istribution) (→ strona 156)
- Aktywny asystent układu hamulcowego (→ strona 157)
- Adaptacyjne światła stop (→ strona 159)
- TEMPOMAT (→ strona 159) i ogranicznik prędkości (→ strona 160)
- Aktywny asystent regulacji odległości DISTRONIC (→ strona 162)
- Funkcja wspomagania ruszania na wzniesieniach
- Funkcja HOLD (→ strona 165)
- Asystent parkowania PARKTRONIC (→ strona 166)
- Kamera cofania (→ strona 167)
- Kamera 360° (→ strona 169)
- ATTENTION ASSIST (→ strona 172)
- Asystent rozpoznawania znaków drogowych (→ strona 173)
- Asystent kąta martwego (→ strona 174)
- Aktywny asystent pasa ruchu (→ strona 178)

## Funkcje układu ABS (układ zapobiegający blokowaniu kół)

Należy przestrzegać ważnych wskazówek bezpieczeństwa dotyczących systemów bezpieczeństwa jazdy.

Układ ABS reguluje ciśnienie hamowania w sytuacjach krytycznych:

- Podczas hamowania, np. w razie hamowania awaryjnego lub niedostatecznej przyczepności opon, nie dopuszcza on do zablokowania się kół.
- Podczas hamowania jest zapewniona sterowność pojazdu w granicach możliwości fizycznych.
- ABS działa przy prędkości powyżej ok. 5 km/h. Na śliskiej nawierzchni ingerencja ABS następuje już przy lekkim przyhamowaniu.

### Granice systemowe

W przypadku usterki sygnalizowanej świeceniem się żółtej lampki ostrzegawczej ABS  na wyświetlaczu instrumentów system ABS może działać w ograniczonym zakresie lub nie działać.

Jeśli układ ABS reguluje, wyczuwalne jest pulsowanie pedału hamulca. Pulsujący pedał hamulca może zwracać uwagę na niebezpieczne warunki

na drodze i przypominać o zachowaniu szczególnej ostrożności podczas jazdy.

**Jeśli układ ABS reguluje:** Wcisnąć nadal mocno pedał hamulca, aż krytyczna sytuacja minie.

**Hamowanie awaryjne:** Wcisnąć z pełną siłą pedał hamulca.

### Funkcja BAS (asystent układu hamulcowego)

**⚠ OSTRZEŻENIE** Niebezpieczeństwo wypadku na skutek usterki w układzie BAS (wspomagania nagłego hamowania)

W przypadku usterki układu BAS droga hamowania może się wydłużyć w sytuacjach krytycznych.

- ▶ Podczas hamowania awaryjnego wcisnąć pedał hamulca z maksymalną siłą. ABS nie dopuszcza przy tym do zablokowania się kół.

BAS zapewnia w sytuacji awaryjnej dodatkową siłę hamowania.

W przypadku szybkiego naciśnięcia pedału hamulca zostaje włączony BAS:

- BAS zwiększa automatycznie ciśnienie w układzie hamulcowym.
- BAS może skrócić drogę hamowania.
- ABS zapobiega jednocześnie blokowaniu się kół.

Po zwolnieniu pedału hamulca hamulec działa jak zwykle. BAS zostaje wyłączony.

### Działanie ASR (układ zapobiegający poślizgowi kół w fazie napędu)

ASR działa w granicach wyznaczonych przez prawa fizyki i nie eliminuje ryzyka wypadku wynikającego z niewłaściwych działań kierowcy podczas ruszania i przyspieszania. ASR jest tylko wsparciem dla kierowcy. Należy dostosować zawsze technikę jazdy do aktualnych warunków drogowych i pogodowych.

W czasie włączania lub wyłączania napędu na wszystkie koła ASR jest nieaktywny (w pojazdach wyposażonych w napęd na wszystkie koła).

Pojazdy bez przycisków na kierownicy: w przypadku usterki ASR podczas pracy silnika świeci się lampka kontrolna  i moc silnika może być ograniczona (→ strona 25).

ASR skutecznie poprawia właściwości trakcyjne, czyli przenoszenie napędu z kół na nawierzchnię i tym samym stateczność podczas jazdy. W sytuacji, gdy dojdzie do zerwania przyczepności, ASR przyhamowuje poszczególne koła napędzane i ogranicza moment obrotowy silnika. W efekcie ASR w istotny sposób pomaga przy ruszaniu i przyspieszaniu, zwłaszcza na mokrej lub śliskiej nawierzchni.

Należy jednak uwzględnić, że ASR nie jest w stanie wyeliminować problemów przy ruszaniu na nawierzchni o niewystarczających właściwościach trakcyjnych. Decydującą rolę odgrywa stan ogumienia, masa całkowita pojazdu oraz kąt nachylenia nawierzchni.

Podczas ingerencji ASR miga lampka ostrzegawcza  na wyświetlaczu instrumentów.

### Działanie ESP® (elektronicznego programu stabilizacji jazdy)

**⚠ OSTRZEŻENIE** Niebezpieczeństwo poślizgu w przypadku usterki ESP®

W przypadku usterki lub zakłóceń układu ESP®, ESP® nie stabilizuje pojazdu. Ponadto wyłączone są dalsze systemy bezpieczeństwa jazdy.

- ▶ Ostrożnie kontynuować jazdę.
- ▶ Zlecić kontrolę ESP® w fachowym serwisie.

**⚠ OSTRZEŻENIE** Ryzyko poślizgu w wyniku wyłączonego ESP®

Gdy układ ESP® zostanie wyłączony, ESP® nie stabilizuje pojazdu.

- ▶ Układ ESP® należy wyłączać tylko, dopóki występują opisane niżej sytuacje.

Nie wjeżdżać na rolkowe stanowiska kontrolne (np. stanowisko badania mocy silnika). Jeśli konieczne jest badanie pojazdu na rolkowym stanowisku kontrolnym, należy najpierw skonsultować się z fachowym serwisem.

W czasie włączania lub wyłączania napędu na wszystkie koła ESP® jest nieaktywny (w pojazdach wyposażonych w napęd na wszystkie koła).

Gdy ESP® jest uszkodzony lub wyłączony, podczas pracy silnika świeci się lampka ostrzegawcza

 i moc silnika może być zmniejszona (→ strona 25).

**i** Montować wyłącznie koła z oponami o zalecanych rozmiarach. Tylko wtedy ESP® działa poprawnie.

## Włączenie lub wyłączenie ESP® (elektroniczny program stabilizacji jazdy)

System multimedialny:

 **Ustawienia** **Szybki dostęp** **ESP**

**i** ESP® może zostać włączony i wyłączony za pomocą szybkiego dostępu tylko wtedy, gdy jest dostępna co najmniej jedna kolejna funkcja w szybkim dostępie. W przeciwnym razie można znaleźć ESP® w menu **Asysta**.

▶ Wybrać **ESP**.

Pojawia się pytanie.

▶ Wybrać **Wł.** lub  **Wył.**

Jeśli w zestawie wskaźników świeci się ciągle lampka ostrzegawcza ESP® OFF , ESP® jest wyłączony.

Należy zapoznać się z informacjami dotyczącymi lampek ostrzegawczych i komunikatów na wyświetlaczu, które mogą być wyświetlane w zestawie wskaźników.

## Działanie asystenta wiatru bocznego ESP®

Po wyłączeniu ESP®, manualnym lub na skutek usterki, asystent wiatru bocznego nie działa.

Asystent wiatru bocznego nie reaguje w przypadku

- silnych wstrząsów, np. powodowanych wybojami lub nierównościami nawierzchni.
- utraty przyczepności, np. w wyniku aquaplaningu lub jazdy na śniegu/lodzie.
- szybkich i dużych zmian położenia kierownicy

Po przywróceniu normalnych warunków jazdy asystent wiatru bocznego jest ponownie gotowy do działania.

Asystent wiatru bocznego rozpoznaje silne porwy wiatru, mogące znosić pojazd z zakładanego przez kierowcę toru jazdy. Ingerencje asystenta wiatru bocznego są zależne od siły i kierunku wiatru.

Stabilizujące przyhamowywanie pomaga utrzymać prosty tor jazdy.

Zdecydowana ingerencja asystenta wiatru bocznego jest sygnalizowana w zestawie wskaźników.

Asystent wiatru bocznego jest aktywny przy prędkości powyżej 80 km/h podczas jazdy prosto i na łagodnych zakrętach.

## Funkcja stabilizowania przyczepy przez ESP®

**▲ OSTRZEŻENIE** Ryzyko wypadku w przypadku dróg o złej nawierzchni- i trudnych warunków atmosferycznych

W przypadku dróg o złej nawierzchni- i trudnych warunków atmosferycznych układ stabilizowania przyczepy może nie zapobiec rozkołysaniu zestawu. Przyczepy z wysokim punktem ciężkości mogą się przewrócić, zanim układ ESP® rozpozna ten fakt.

▶ Technikę jazdy należy zawsze dostosowywać do aktualnych warunków drogowych- i atmosferycznych.

W krytycznych sytuacjach funkcja stabilizowania przyczepy ESP® z wyprzedzeniem przeciwdziała utracie stateczności, co stanowi zdecydowane wsparcie podczas jazdy z przyczepą. Stabilizowanie przyczepy jest programową funkcją ESP®.

Po wykryciu przez czujniki tendencji do rozkołysania się przyczepy i ocenie sytuacji przez układ logiczny ESP® zaczyna precyzyjnie przyhamowywać poszczególne koła pojazdu. Przeciwdziała to utracie stateczności. Jeśli tendencja do rozkołysania utrzymuje się, pojazd jest wyhamowywany do chwili odzyskania stateczności przez zestaw i w razie potrzeby ograniczana jest moc silnika.

W sytuacji, gdy dojdzie do rozkołysania pojazdu z przyczepą (zestawu), odzyskanie stateczności jest możliwe tylko hamowaniem. Funkcja stabilizowania przyczepy ESP® pomaga wtedy przy stabilizowaniu zestawu.

Funkcja stabilizowania przyczepy ESP® jest aktywna przy prędkości powyżej ok. 65 km/h.

Jeśli ESP® jest wyłączony z powodu usterki, nie działa również funkcja stabilizowania przyczepy.

## Funkcja EBD (Electronic Brakeforce Distribution)

EBD ma następujące właściwości:

- monitorowanie i regulowanie ciśnienia hamowania kół tylnych



- poprawa stabilności jazdy podczas hamowania, zwłaszcza na zakrętach

### **Działanie aktywnego asystenta pasa ruchu**

Aktywny asystent układu hamulcowego obejmuje:

- funkcję ostrzegania o odległości
- funkcję autonomicznego hamowania
- dodatkowe wspomaganie hamowanie odpowiednio do sytuacji

Zadaniem aktywnego asystenta układu hamulcowego jest minimalizowanie ryzyka kolizji z pojazdami lub pieszymi, bądź ograniczanie skutków takich wypadków.

W razie rozpoznania przez aktywnego asystenta układu hamulcowego zagrożenia kolizją następuje optyczne i akustyczne ostrzeżenie.

Jeśli kierowca nie zareaguje na optyczne lub akustyczne ostrzeżenie, w krytycznej sytuacji zainicjowane może zostać autonomiczne hamowanie.

W przypadku pieszych i rowerzystów przecinających jezdnię: W szczególnie krytycznych sytuacjach aktywny asystent układu hamulcowego może bezpośrednio inicjować hamowanie autonomiczne. Optyczne i akustyczne ostrzeżenie następuje wtedy równocześnie z hamowaniem.

Jeżeli w krytycznej sytuacji kierowca zacznie hamować lub wciśnie pedał hamulca podczas autonomicznego hamowania, następuje odpowiednio do sytuacji wspomaganie hamowania. W razie konieczności system wykonuje pełne hamowanie. Do dodatkowego wspomagania dochodzi tylko po mocnym wciśnięciu pedału hamulca; w innych sytuacjach siła hamowania jest wysterowana autonomicznie.

**▲ OSTRZEŻENIE** Ryzyko wypadku w przypadku ograniczonej zdolności rozpoznawania za pomocą aktywnego asystenta układu hamulcowego

Aktywny asystent układu hamulcowego nie rozpoznaje zawsze jednoznacznie obiektów i złożonych sytuacji na drodze.



System nie zawsze prawidłowo rozpoznaje złożonych sytuacji na drodze. W związku z tym aktywny asystent układu hamulcowego może czasami nie ingerować lub jego ingerencja może być nieuzasadniona. W tych przypadkach oraz w przypadku usterek aktywnego asystenta układu hamulcowego jest nadal dostępny układ hamulcowy z pełnym wspomaganiem, również przez system BAS.

- ▶ Kierowca powinien zawsze uważnie obserwować sytuację na drodze i nie polegać wyłącznie na działaniu aktywnego asystenta układu hamulcowego. Aktywny asystent układu hamulcowego stanowi tylko wsparcie dla kierowcy. Odpowiedzialność za bezpieczny odstęp, prędkość i odpowiednio wczesne hamowanie ponosi kierowca pojazdu.
- ▶ Być przygotowanym do hamowania i w razie potrzeby ominąć.

Należy też uwzględnić granice systemowe aktywnego asystenta układu hamulcowego.

### **Poszczególne funkcje systemu są dostępne w poniższych zakresach prędkości: Funkcja ostrzegania o odległości**

Funkcja ostrzega o zbyt małym odstępie przy prędkości powyżej

- ok. 30 km/h, gdy przez kilka sekund odległość od poprzedzającego pojazdu jest zbyt mała w relacji do utrzymywanej prędkości  
Lampka ostrzegawcza odległości  w zestawie wskaźników świeci się.
- ok. 7 km/h, gdy następuje zbliżanie się do pojazdu lub pieszego na krytyczną odległość  
Słychać przerywany dźwięk ostrzegawczy i lampka ostrzegawcza odległości  w zestawie wskaźników świeci się.

Należy niezwłocznie zahamować lub ominąć przeszkodę, jeśli jest to możliwe bez dodatkowego ryzyka i dopuszcza to sytuacja na drodze.



**Funkcja ostrzegania o odległości za pomocą przerywanego dźwięku ostrzegawczego i lampki ostrzegawczej może być pomocna w następujących sytuacjach:**

Pojazdy poprzedzające	Pojazdy stojące	Pojazdy w ruchu poprzecznym	Piesi/rowerzyści w ruchu poprzecznym	Piesi stojący na drodze
do ok. 250 km/h	do ok. 200 km/h	brak reakcji	do ok. 60 km/h	brak reakcji

**Funkcja autonomicznego hamowania**

**Przy prędkości powyżej ok. 7 km/h funkcja autonomicznego hamowania może być uruchamiana w następujących sytuacjach:**

Pojazdy poprzedzające	Pojazdy stojące	Pojazdy w ruchu poprzecznym	Piesi/rowerzyści w ruchu poprzecznym	Piesi stojący na drodze
do ok. 250 km/h	do ok. 200 km/h	brak reakcji	do ok. 60 km/h	brak reakcji

**Dodatkowe wspomaganie hamowania**

**Przy prędkości powyżej ok. 7 km/h dostosowane do sytuacji dodatkowe wspomaganie hamowania może nastąpić w poniższych sytuacjach:**

Pojazdy poprzedzające	Pojazdy stojące	Pojazdy w ruchu poprzecznym	Piesi/rowerzyści w ruchu poprzecznym	Piesi stojący na drodze
do ok. 250 km/h	do ok. 80 km/h	brak reakcji	do ok. 60 km/h	brak reakcji

### **Przerwanie ingerencji aktywnego asystenta układu hamulcowego**

Hamowanie zainicjowane przez aktywnego asystenta układu hamulcowego można w każdej chwili przerwać:

- przez wciśnięcie pedału gazu do oporu lub uruchomienie funkcji kickdown
- przez zwolnienie pedału hamulca (tylko podczas dodatkowego wspomaganie hamowania)

Aktywny asystent układu hamulcowego przerywa zainicjowane hamowanie, gdy spełniony jest jeden z następujących warunków:

- Kierowca wykonuje manewr ominięcia przeszkody.
- Nie ma już zagrożenia kolizją.
- Przeszkody nie są już wykrywane na drodze przed pojazdem.

### **Granice systemowe**

Układ może nie działać lub może działać w ograniczonym zakresie w następujących sytuacjach :

- W przypadku śniegu, deszczu, mgły, silnych rozprysków spod kół.
- Czujniki są zabrudzone, zaparowane, uszkodzone lub zasłonięte.
- Działanie czujników jest zakłócone przez inne źródła fal radarowych, np. w wyniku silnego odbijania fal radarowych na zadaszonych parkingach.
- W przypadku utraty ciśnienia w oponie lub wykryciu i zasygnalizowaniu uszkodzenia opony.
- Po włączeniu zapłonu lub po ruszeniu nie jest jeszcze zapewniona przez kilka sekund pełna wydajność systemu.

System może reagować nieprawidłowo w następujących sytuacjach:

- W przypadku złożonych sytuacji na drodze, które nie zawsze umożliwiają jednoznaczne rozpoznawanie obiektów.
- W przypadku szybko poruszających się pieszych lub pojazdów, pojawiających się nagle w zasięgu działania czujników.
- W przypadku pieszych zasłoniętych przez inne objekty.
- Na ostrych zakrętach.

## Ustawianie aktywnego asystenta układu hamulcowego

### Warunki

- Zapłon jest włączony.

System multimedialny:

 **Ustawienia** ▶ **Asysta** ▶ **Akt. asyst. hamowania**

Do dyspozycji są następujące ustawienia:

- **Wcześniej**
- **Średnio**
- **Późno**

▶ Wybrać ustawienie.

Po każdym uruchomieniu pojazdu zostaje wybrane automatycznie ustawienie **Średnio**.

### Wyłączenie aktywnego asystenta układu hamulcowego

 Zaleca się pozostawianie zawsze włączonego aktywnego asystenta układu hamulcowego.

▶ Wybrać **Wył.**.  
Zostaje wyłączona funkcja ostrzegania o odległości i funkcja hamowania autonomicznego.

 Jeśli aktywny asystent układu hamulcowego jest wyłączony, pojawia się na wyświetlaczu wielofunkcyjnym w obszarze statusu symbol



## Działanie adaptacyjnych świateł stop

Funkcja adaptacyjnych świateł stop ostrzega jadących z tyłu o hamowaniu krytycznym przez:

- miganie świateł stop
- włączenie świateł awaryjnych

Gwałtowne hamowanie przy prędkości przekraczającej 50 km/h powoduje szybkie miganie świateł stop. W ten sposób jadący z tyłu są dobitnie ostrzeżeni o potencjalnie niebezpiecznej sytuacji.

Jeśli hamowanie zostało rozpoczęte przy prędkości powyżej 70 km/h, po zatrzymaniu pojazdu automatycznie włączają się światła awaryjne. Gdy pojazd ruszy i przekroczy ok. 10 km/h światła awaryjne zostają automatycznie wyłączone. Można je również wyłączyć przyciskiem świateł awaryjnych.

## TEMPOMAT i ogranicznik prędkości

### Działanie TEMPOMATU

TEMPOMAT przyspiesza i hamuje pojazd samodzielnie, aby utrzymać zapisaną wcześniej prędkość.

Jeżeli np. pojazd przyspieszy w celu wyprzedzenia, zapisana prędkość nie jest usuwana. Jeżeli po zakończeniu procesu wyprzedzenia kierowca zdejmie nogę z pedału gazu, TEMPOMAT ustawia zapisaną prędkość.

Kierowca obsługuje TEMPOMAT za pomocą odpowiednich przycisków na kierownicy. Można ustawić dowolną prędkość powyżej 20 km/h.

TEMPOMAT nie jest w stanie wyeliminować ryzyka wypadku wynikającego z niedostosowania techniki jazdy do warunków panujących na drodze i działa w granicach określonych przez prawa fizyki. Asystent nie uwzględnia warunków drogowych i pogodowych ani sytuacji na drodze. TEMPOMAT pełni jedynie funkcję pomocniczą. Za zachowanie bezpiecznej odległości, prędkości, hamowanie we właściwej chwili oraz utrzymywanie pasa ruchu odpowiada kierowca.

### Wskazania na wyświetlaczu wielofunkcyjnym

Na wyświetlaczu wielofunkcyjnym pojawia się status TEMPOMATU i zapisana prędkość.

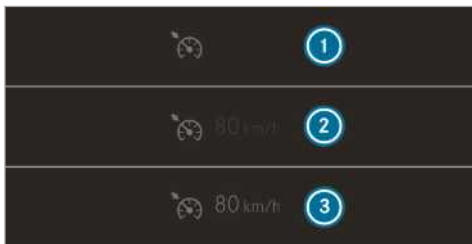

Wskazanie na wyświetlaczu zestawu wskaźników (kolorowy wyświetlacz)

- ① TEMPOMAT jest wybrany
- ② Ustawiona prędkość szara: prędkość jest zapisana, TEMPOMAT jest wyłączony
- ③ Ustawiona prędkość zielona: prędkość jest zapisana, TEMPOMAT jest włączony

### Granice systemowe

Na wzniesieniu TEMPOMAT może nie utrzymywać prędkości. Wraz ze zmniejszaniem się kąta wzniesienia zostaje ustawiona ponownie zapisana prędkość.

Podczas zjazdu z długiego i stromego wzniesienia włączyć odpowiednio wcześniej niższy bieg. Należy o tym pamiętać zwłaszcza w przypadku pojazdu obciążonego ładunkiem. Dzięki temu można wykorzystać efekt hamowania silnikiem. W konsekwencji można odciążyć układ hamulcowy oraz zapobiec przegrzaniu hamulców i ich szybkiemu zużyciu.

Nie korzystać z TEMPOMATU w następujących sytuacjach:

- W sytuacjach na drodze, które wymagają częstej zmiany prędkości, np. przy dużym natężeniu ruchu, na krętych drogach.
- W przypadku śliskich dróg. Koła napędowe mogą stracić przyczepność podczas przyspieszania i pojazd może wpaść w poślizg.
- Jazda odbywa się przy złej widoczności.

### Funkcja ogranicznika prędkości

#### Pojazdy z dopuszczalną masą całkowitą do 3,5 t:

Ogranicznik ogranicza prędkość pojazdu. Ogranicznik prędkości hamuje samoczynnie, aby w razie potrzeby szybko wyregulować prędkość zgodnie z ustawioną wartością.

**Pojazdy z dopuszczalną masą całkowitą powyżej 3,5 t:** Ogranicznik prędkości ogranicza prędkość pojazdu.

Prędkość można ograniczyć w następujący sposób:

- Tymczasowo: na użytek zmieniających się ograniczeń prędkości jazdy, np. podczas przejeżdżania przez tereny zabudowane
- Stale: w celu ograniczenia prędkości na dłuższy czas, np. podczas korzystania z opon zimowych

Kierowca obsługuje tymczasowy ogranicznik prędkości za pomocą odpowiednich przycisków na kierownicy. Można ustawić dowolną prędkość powyżej 20 km/h. Gdy pojazd zostanie uruchomiony, można dokonywać ustawień również w stojącym pojeździe.

Jeżeli pojazd z tymczasowym ogranicznikiem prędkości przekroczy ustawioną prędkość o ponad 3 km/h, symbol **LIM** na wyświetlaczu w zestawie wskaźników miga. Pojawia się komunikat **Limitier Setzgeschwindigkeit überschritten** (ogranicznik prędkości, zapisana prędkość przekroczona). Miganie ustaje, gdy prędkość spadnie ponownie poniżej ustawionej wartości.

Ogranicznik prędkości nie jest w stanie wyeliminować ryzyka wypadku wynikającego z niedostosowania techniki jazdy do warunków panujących na drodze i działa w granicach określonych przez prawa fizyki. Asystent nie uwzględnia warunków drogowych i pogodowych ani sytuacji na drodze. Ogranicznik prędkości pełni jedynie funkcję pomocniczą. Za zachowanie bezpiecznej odległości, prędkości, hamowanie we właściwej chwili oraz utrzymywanie pasa ruchu odpowiada kierowca.

### Wskazania na wyświetlaczu wielofunkcyjnym

Na wyświetlaczu wielofunkcyjnym pojawia się status ogranicznika prędkości i zapisana prędkość.



Wskazanie na wyświetlaczu zestawu wskaźników (kolorowy wyświetlacz)

- 1 Ogranicznik prędkości jest wybrany
- 2 Ustawiona prędkość szara: prędkość jest zapisana, ogranicznik prędkości jest wyłączony
- 3 Ustawiona prędkość zielona: prędkość jest zapisana, ogranicznik prędkości jest włączony

### Kick-down

Gdy pedał gazu zostanie wciśnięty poza punkt oporu (kickdown), tymczasowy ogranicznik prędkości jest przełączany w tryb bierny.

Jeśli pojazd ze zmiennym ogranicznikiem prędkości przekracza ustawioną prędkość o ponad 3 km/h, symbol **LIM** na wyświetlaczu wskaźników miga. Pojawia się komunikat **Limiter Setgeschwindigkeit überschritten (ogranicznik prędkości, zapisana prędkość przekroczone)**.

Gdy funkcja kickdown jest zakończona, tymczasowy ogranicznik prędkości jest ponownie aktywowany w następujących sytuacjach:

- Prędkość, z którą porusza się pojazd, spadła poniżej zapisanej prędkości.
- Zapisana prędkość jest wybierana.
- Kierowca zapisze nową prędkość.

### Obsługa TEMPOMATU lub tymczasowego ogranicznika prędkości

**⚠ OSTRZEŻENIE** Ryzyko wypadku z powodu zapisanej prędkości

Jeżeli kierowca wybierze zapisaną prędkość i jest ona niższa od aktualnej prędkości, pojazd jest hamowany.

- ▶ Przed wybraniem zapisanej prędkości uwzględnić sytuację na drodze.

### Warunki

#### TEMPOMAT

- TEMPOMAT jest wybrany.

- ESP® jest włączony, ale nie może ingerować.
- Prędkość, z którą porusza się pojazd, wynosi co najmniej 20 km/h.

#### Tymczasowy ogranicznik prędkości

- Pojazd jest uruchomiony.
- Wybrany jest tymczasowy ogranicznik prędkości.

#### Przełączanie między TEMPOMATEM a tymczasowym ogranicznikiem prędkości

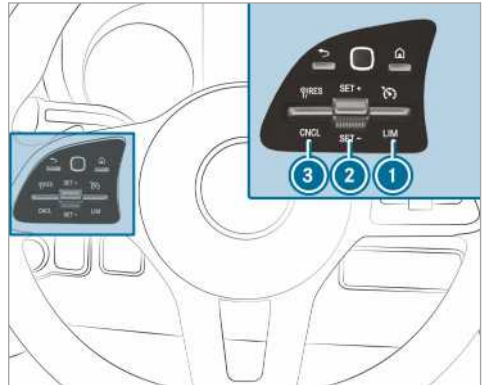

▶ **Wybieranie TEMPOMATU:** Nacisnąć przełącznik 1 do góry.

▶ **Wybieranie tymczasowego ogranicznika prędkości:** Nacisnąć przełącznik 1 do dołu.

i Pojazdy z aktywnym asystentem utrzymania odległości **DISTRONIC**: tymczasowy ogranicznik prędkości jest wybierany za pomocą innego przycisku (→ strona 164).

#### Aktywacja TEMPOMATU lub tymczasowego ogranicznika prędkości

▶ Nacisnąć przełącznik 2 do góry (SET+) lub do dołu (SET-).

▶ Zdjąć nogę z pedału gazu.

Prędkość, z którą aktualnie porusza się pojazd jest zapisywana i utrzymywana przez pojazd (TEMPOMAT) lub ograniczana (tymczasowy ogranicznik prędkości).

#### Zwiększanie/zmniejszanie prędkości

▶ Nacisnąć przełącznik 2 do góry/do dołu. Zapisana prędkość jest zwiększana lub obniżana o 1 km/h.

lub

▶ Nacisnąć przełącznik ② do góry/do dołu i przytrzymać.  
Zapisana prędkość jest zwiększana lub obniżana etapami co 1 km/h.

lub

▶ Nacisnąć przełącznik ② poza punkt oporu.  
Zapisana prędkość jest zwiększana lub obniżana o 10 km/h.

lub

▶ Nacisnąć przełącznik ② poza punkt oporu.  
Zapisana prędkość jest zwiększana lub obniżana etapami co 10 km/h.

lub

▶ Przyspieszyć pojazd do żądanej prędkości.

▶ Nacisnąć przełącznik ② do góry.

① **Pojazdy z mechaniczną skrzynią biegów:**  
Przy bardzo niskiej prędkości obrotowej silnika TEMPOMAT lub ogranicznik wyłączają się. Przy włączonym biegu jałowym lub po wciśnięciu i przytrzymaniu pedału sprzęgła powyżej sześciu sekund, TEMPOMAT wyłącza się.

### Przejmowanie rozpoznanej prędkości

Jeżeli asystent rozpoznawania znaków drogowych przy włączonym TEMPOMACIE/tyczasowym ograniczniku prędkości rozpozna znak drogowy z dopuszczalną prędkością maksymalną i jest on wyświetlany na wyświetlaczu:

▶ Nacisnąć przełącznik ③ do góry.  
Dopuszczalna prędkość maksymalna znaku drogowego jest zapisywana i utrzymywana przez pojazd lub odpowiednio ograniczana.

### Wyłączanie TEMPOMATU lub tymczasowego ogranicznika prędkości

▶ Nacisnąć przełącznik ③ (CNCL) do dołu.

Jeżeli TEMPOMAT lub tymczasowy ogranicznik prędkości jest wyłączony,

- za pomocą przełącznika ② (SET+) lub (SET-) prędkość, z którą aktualnie porusza się pojazd, jest zapisywana i utrzymywana przez pojazd.
- za pomocą przełącznika ③ (RES) sprawdzana jest ostatnio zapisana prędkość i utrzymywana przez pojazd.

① Gdy kierowca hamuje, wyłączy ESP® lub ma miejsce ingerencja ESP®, TEMPOMAT wyłącza się. Tymczasowy ogranicznik prędkości nie jest wyłączany.

W chwili wyłączenia pojazdu z pamięci kasywana jest ostatnio wprowadzona wartość prędkości.

### Stały ogranicznik prędkości

W celu trwałego ograniczenia prędkości (np. po zamontowaniu opon zimowych) można wprowadzić odpowiednią wartość w stały ogranicznik prędkości.



W tym celu w systemie multimedialnym można ograniczyć prędkość do wartości od 120 km/h do 180 km/h (→ strona 162).

Krótko przed osiągnięciem ustawionej prędkości jej wartość pojawia się na wyświetlaczu. Jeżeli komunikat zostanie potwierdzony za pomocą , do momentu zaparkowania pojazdu nie pojawiają się już żadne komunikaty. Wskazanie pojawia się znów dopiero po ponownym uruchomieniu pojazdu.

Również w przypadku funkcji kickdown nie można przełączyć stałego ogranicznika prędkości na tryb bierny i prędkość, z którą pojawia się pojazd, pozostaje poniżej ustawionej prędkości.

### Ustawianie ograniczenia prędkości w przypadku opon zimowych

System multimedialny:

  ▶ Ustawienia ▶ Fahrzeug (Pojazd) ▶ Ogr. prędk. op. zim.:

▶ Wybrać prędkość lub wyłączyć funkcję.

## Aktywny asystent utrzymywania odległości DISTRONIC

### Funkcja aktywnego asystenta utrzymywania odległości DISTRONIC

Aktywny asystent utrzymywania odległości DISTRONIC utrzymuje podczas jazdy ustawioną prędkość. W przypadku rozpoznania poprzedzających pojazdów utrzymywana jest ustawiona odległość, w razie potrzeby aż do zatrzymania. Pojazd przyspiesza lub hamuje – w zależności od odległości do poprzedzającego pojazdu i ustawionej prędkości -. Prędkość i odległość są ustawiane na kierownicy i zapisywane. Prędkość może być ustawiana w zakresie od 20 km/h do 160 km/h lub od 20 km/h do prędkości maksymalnej pojazdu.

Dalsze właściwości aktywnego asystenta utrzymywania odległości DISTRONIC:

- W zależności od ustawionej odległości DISTRONIC ingeruje dynamicznie (mała odleg-

łość) lub w sposób oszczędzający paliwo (duża odległość).

- W zależności od rozpoznanej masy pojazdu zredukowana jest dynamika regulacji DISTRONIC.
- Zainicjowanie szybkiego przyspieszenia do zapisanej prędkości ma miejsce, gdy zostanie włączony kierunkowskaz w celu zmiany na pas do wyprzedzania.

Aktywny asystent utrzymywania odległości DISTRONIC pełni jedynie funkcję pomocniczą. Odpowiedzialność za bezpieczny odstęp, prędkość, odpowiednio wczesne hamowania ponosi kierowca.

### Granice systemowe

Działanie systemu może być zakłócone lub system może nie działać np. w następujących sytuacjach:

- W przypadku śniegu, deszczu, mgły, intensywnej mżawki, oślepienia, bezpośredniego promieniowania słonecznego lub bardzo zmieniających warunków oświetlenia
- Na parkingach lub drogach z dużymi wzniesieniami lub zjazdami ze wzniesień
- Czujniki radarowe są zabrudzone lub zasłonięte.
- Na śliskich nawierzchniach koła napędowe mogą stracić przyczepność w wyniku hamowania lub przyspieszania i pojazd może wpaść w poślizg.
- Obiekty stojące nie są rozpoznawane, jeśli nie zostały wcześniej rozpoznane jako jadące.
- Na zakrętach mogą być gubione i nieprawidłowo rozpoznawane pojazdy-cele. W konsekwencji system nie będzie dostosowywać się do pojazdu-celu i może następować niepożądane przyspieszenie.

W takich sytuacjach nie należy korzystać z aktywnego asystenta utrzymywania odległości DISTRONIC.

**▲ OSTRZEŻENIE** Ryzyko wypadku w wyniku przyspieszenia lub hamowania zainicjowanego przez aktywnego asystenta utrzymywania odległości DISTRONIC

Aktywny asystent utrzymania odległości DISTRONIC może przyspieszyć lub zahamować np. w następujących przypadkach:

- Jeśli jest inicjowane ruszanie przez aktywnego asystenta utrzymywania odległości DISTRONIC.
- Jeśli jest pobierana zapisana prędkość i jest ona zdecydowanie wyższa lub niższa od aktualnej prędkości jazdy.
- Jeśli aktywny asystent utrzymywania odległości DISTRONIC nie rozpoznaje już poprzedzającego pojazdu lub reaguje na nieistotne obiekty.

▶ Należy stale obserwować sytuację na drodze i być przygotowanym do hamowania.

▶ Przed wybraniem zapisanej prędkości uwzględnić sytuację na drodze.

**▲ OSTRZEŻENIE** Ryzyko wypadku w przypadku niedostatecznego hamowania przez aktywnego asystenta utrzymywania odległości DISTRONIC

Aktywny asystent utrzymania odległości DISTRONIC wykorzystuje podczas wyhamowywania pojazdu do 50 % maksymalnych możliwości układu hamulcowego. Jeśli takie hamowanie jest niedostateczne, aktywny asystent utrzymywania odległości DISTRONIC ostrzega optycznie i akustycznie.

▶ W tych przypadkach dostosować prędkość i zachować dostateczną odległość.

▶ Samodzielnie zahamować i/lub wykonać manewr mijania.

**▲ OSTRZEŻENIE** Ryzyko wypadku z powodu ograniczonych możliwości rozpoznawania przez aktywnego asystenta utrzymania odległości DISTRONIC

Aktywny asystent utrzymania odległości DISTRONIC nie reaguje lub reaguje w ograniczonym zakresie:

- w przypadku jazdy z przesunięciem w stosunku do innych pojazdów lub zmiany pasa ruchu
- na pieszych, zwierzęta, pojazdy dwukołowe lub stojące pojazdy oraz nieoczekiwane przeszkody
- na sytuacje drogowe i sytuacje wokół pojazdu
- na pojazdy jadące z naprzeciwka i ruch poprzeczny

Aktywny asystent utrzymania odległości DISTRONIC może nie ostrzegać lub nie wspomagać w tych przypadkach.

▶ Należy obserwować zawsze uważnie sytuację na drodze i odpowiednio reagować.

## Obsługa aktywnego asystenta utrzymania odległości DISTRONIC

### Warunki

- Pojazd jest uruchomiony.
- Hamulec postojowy jest zwolniony.
- ESP® jest włączony i nie ingeruje.
- Skrzynia biegów znajduje się w położeniu **D**.
- Drzwi kierowcy i pasażera są zamknięte.
- Układ rozpoznawania zajętego fotela rozpoznał kierowcę przypiętego pasem bezpieczeństwa.
- Sprawdzenie przez czujniki radarowe zostało zakończone pomyślnie.

## Przełączanie pomiędzy ogranicznikiem a aktywnym asystentem utrzymania odległości DISTRONIC

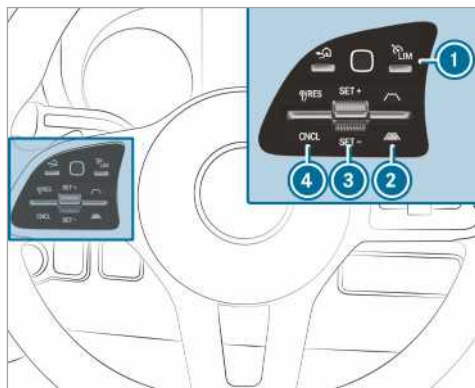

▶ Nacisnąć przycisk **1**.

### Aktywacja aktywnego asystenta utrzymania odległości DISTRONIC lub tymczasowego ogranicznika prędkości

▶ **Aktywacja bez zapisanej prędkości:** Nacisnąć przełącznik **2** do góry (SET+) lub do dołu (SET-).

Prędkość, z którą aktualnie porusza się pojazd, jest zapisywana i utrzymana przez pojazd (aktywny asystent utrzymania odległości DISTRONIC) lub ograniczana (tymczasowy ogranicznik prędkości).

lub

▶ **Aktywacja z zapisaną prędkością:** Nacisnąć przełącznik **4** do góry (RES).

**i** Po dwukrotnym naciśnięciu przełącznika **4** do góry następuje włączenie aktywnego asystenta utrzymania odległości DISTRONIC lub zmiennego ogranicznika prędkości z ograniczeniem prędkości, wyświetlanym w zestawie wskaźników.

### Przejmowanie wyświetlanego ograniczenia prędkości przy aktywnym asystencie utrzymania odległości DISTRONIC lub ograniczeniu

▶ Nacisnąć przełącznik **4** do góry (RES). Ograniczenie prędkości wyświetlane w zestawie wskaźników jest przejmowane jako zapisana prędkość. Pojazd dostosowuje swoją prędkość do poprzedzającego pojazdu, maksymalnie do zapisanej prędkości.



### Ponowne ruszanie za pomocą aktywnego asystenta utrzymywania odległości DISTRONIC

- ▶ Zdjąć nogę z pedału hamulca.
  - ▶ Nacisnąć przełącznik ④ do góry (RES).
- lub
- ▶ Wcisnąć krótko i mocno pedał gazu. Funkcje aktywnego asystenta utrzymywania odległości DISTRONIC są nadal realizowane.

### Wyłączanie aktywnego asystenta utrzymywania odległości DISTRONIC

**⚠ OSTRZEŻENIE** Ryzyko wypadku z powodu włączonego aktywnego asystenta utrzymania odległości DISTRONIC podczas opuszczania pojazdu

Jeśli pojazd jest wyhamowywany tylko przez aktywnego asystenta utrzymania odległości DISTRONIC i kierowca zsiada ze swojego fotela, pojazd może się stoczyć.

- ▶ Przed opuszczeniem pojazdu należy zawsze wyłączyć aktywnego asystenta utrzymania odległości DISTRONIC i zabezpieczyć pojazd przed stoczeniem się.

- ▶ Nacisnąć przełącznik ④ w dół (CNCL).
- ▶ Wcisnąć hamulec.

### Zwiększanie lub zmniejszanie prędkości

- ▶ Nacisnąć przełącznik ③ do góry (SET+) lub do dołu (SET-). Zapisana prędkość jest zwiększana lub obniżana o 1 km/h.

lub

- ▶ Nacisnąć przełącznik ③ do góry (SET+)/w dół (SET-) i przytrzymać. Zapisana prędkość jest zwiększana lub obniżana etapami co 1 km/h.

lub

- ▶ Nacisnąć przełącznik ③ poza punkt oporu. Zapisana prędkość jest zwiększana lub obniżana o 10 km/h.

lub

- ▶ Nacisnąć przełącznik ③ poza punkt oporu. Zapisana prędkość jest zwiększana lub obniżana etapami co 10 km/h.

### Zwiększanie lub zmniejszanie odległości zadanej do poprzedzającego pojazdu

- ▶ **Zwiększanie odległości zadanej:** Nacisnąć

przełącznik ② w dół (.

- ▶ **Zmniejszanie odległości zadanej:** Nacisnąć

przełącznik ② do góry (.

### Informacje o funkcji wspomagania ruszania na wzniesieniach

Podczas ruszania pod górę funkcja wspomagania ruszania na wzniesieniach przez krótki czas utrzymuje pojazd w miejscu w następujących warunkach:

- Pojazdy z mechaniczną skrzynią biegów: włączony jest bieg.
- Pojazdy z automatyczną skrzynią biegów: włączone jest położenie **[D]** lub **[R]**.
- Hamulec postojowy jest zwolniony.

Funkcja nie dopuszcza do natychmiastowego toczenia się pojazdu, dzięki czemu można bez pośpiechu przełożyć nogę z pedału hamulca na pedał gazu.

**⚠ OSTRZEŻENIE** Niebezpieczeństwo wypadku i obrażeń na skutek odtoczenia się pojazdu

Po krótkim czasie funkcja wspomagania ruszania na wzniesieniu nie zatrzymuje już pojazdu i pojazd może się odtoczyć.

- ▶ Wówczas należy szybko zdjąć nogę z pedału hamulca- i nacisnąć pedał gazu. Nie należy nigdy opuszczać pojazdu, gdy zatrzymywany jest on za pomocą funkcji wspomagania ruszania na wzniesieniu.

### Funkcja HOLD

#### Funkcja HOLD

Warunki

- Układ rozpoznawania zajętego fotela rozpoznał kierowcę przypiętego pasem bezpieczeństwa.

Funkcja HOLD utrzymuje pojazd w miejscu, np. podczas ruszania na wzniesieniu, co eliminuje konieczność wciskania pedału hamulca. Wcisnięć-

cie pedału gazu w celu ruszenia powoduje zwolnienie hamulców i wyłączenie funkcji HOLD.

### Granice systemowe

- Wzniesienie nie może przekraczać 30 %.

## Asystent parkowania PARKTRONIC

### Funkcja asystenta parkowania PARKTRONIC

Asystent parkowania PARKTRONIC jest elektrycznym układem wspomagającym parkowanie, wykorzystującym ultradźwięki. Monitoruje on otoczenie wokół pojazdu za pomocą sześciu czujników w przednim i sześciu czujników w tylnym zderzaku. Asystent parkowania PARKTRONIC sygnalizuje optycznie i akustycznie odległość pomiędzy pojazdem a przeszkodą.

Asystent parkowania PARKTRONIC pełni jedynie funkcję pomocniczą. Nie może on zastąpić uwagi kierowcy w odniesieniu do obserwacji otoczenia. Odpowiedzialność za bezpieczne manewrowanie, parkowanie i opuszczanie miejsca parkingowego ponosi zawsze kierowca. Należy upewnić się, że podczas manewrowania, parkowania lub opuszczania miejsca parkingowego w obszarze manewrowania nie ma żadnych osób, zwierząt lub przedmiotów.

Przy ustawieniu standardowym po osiągnięciu odległości ok. 0,4 m od przeszkody słychać przerywany dźwięk ostrzegawczy. Po przekroczeniu odległości ok. 0,3 m słychać ciągły dźwięk. W systemie multimedialnym można ustawić emitowanie dźwięków ostrzegawczych przy większej odległości ok. 1 m (→ strona 166).

### Wskazanie asystenta parkowania PARKTRONIC w systemie multimedialnym

Jeżeli wskaźnik asystenta parkowania PARKTRONIC w systemie multimedialnym jest wyłączony i zostanie rozpoznana przeszkoda na torze jazdy, przy prędkości do ok. 10 km/h w systemie multimedialnym wyświetlane jest okienko pop-up asystenta parkowania PARKTRONIC.

### Granice systemowe

Asystent parkowania PARKTRONIC nie uwzględnia ewentualnie następujących przeszkód:

- Przeszkody poniżej zasięgu wykrywalności, np. osoby, zwierzęta lub przedmioty
- Przeszkody powyżej zasięgu wykrywalności, np. wystający ładunek, zwisy lub rampy załadunkowe samochodów ciężarowych

Czujniki muszą być wolne od brudu, lodu lub błota pośniegowego. W przeciwnym razie ich pra-

widlowe działanie nie jest możliwe. Czujniki należy czyścić regularnie, uważając, aby ich nie zadrapać i nie uszkodzić.

**Pojazdy z hakiem holowniczym:** Jeśli istnieje połączenie elektryczne pomiędzy pojazdem a przyczepą, asystent parkowania PARKTRONIC w obszarze tylnym jest wyłączony.

### Włączanie lub wyłączanie asystenta parkowania PARKTRONIC

**!** **WSKAZÓWKA** Ryzyko kolizji z obiektami znajdującymi się blisko

Asystent parkowania PARKTRONIC może nie rozpoznać określonych obiektów znajdujących się blisko.

- ▶ Podczas parkowania lub manewrowania należy zwracać szczególną uwagę na obiekty znajdujące się poniżej lub powyżej czujników, np. donice lub dyszle przyczep. W przeciwnym razie może dojść do uszkodzenia lub innych obiektów.

System multimedialny:

→  ▶ Ustawienia ▶ Szybki dostęp

- ▶ Wybrać **PARKTRONIC wyłączony**. Funkcja jest włączana lub wyłączana w zależności od poprzedniego statusu.
- ⓘ Podczas uruchomienia pojazdu asystent parkowania PARKTRONIC jest automatycznie włączany.

### Ustawianie dźwięków ostrzegawczych asystenta parkowania PARKTRONIC

System multimedialny:

→ Ustawienia ▶ Asysta ▶ Kamera i parkowanie ▶ Ustaw. tonów ostrz.

### Ustawianie głośności dźwięków ostrzegawczych

- ▶ Wybrać **Głośność sygnałów ostrzeg.**
- ▶ Ustawić wartość.

### Ustawianie wysokości dźwięków ostrzegawczych

- ▶ Wybrać **Wysokość dźwięków ostrzeg.**
- ▶ Ustawić wartość.

### Określanie momentu zastosowania dźwięków ostrzegawczych

Można określić, czy dźwięki ostrzegawcze asystenta parkowania PARKTRONIC mają się pojawiać już przy większej odległości od przeszkody.

- ▶ Wybrać **Ostrzegaj wcześniej dookoła**.
- ▶ Włączyć lub wyłączyć funkcję.

### Włączanie lub wyłączenie funkcji wyciszania źródła audio

Można określić, czy podczas akustycznego ostrzeżenia asystenta parkowania PARKTRONIC głośność nośnika w systemie multimedialnym powinna zostać obniżona.

- ▶ Wybrać **Przyciszenie źr. audio podczas sygn. ostrz..**
- ▶ Włączyć lub wyłączyć funkcję.

## Kamera cofania

### Funkcja kamery cofania

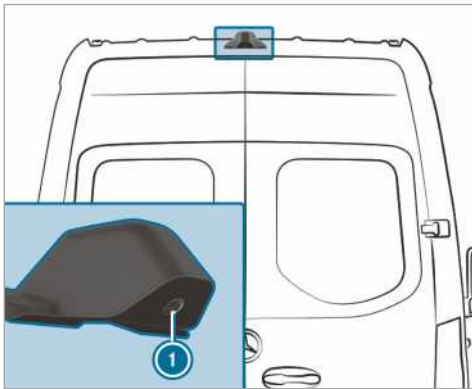

Jeżeli funkcja jest włączona w systemie multimedialnym, po włączeniu biegu wstecznego na wyświetlaczu pojawia się obraz z kamery cofania ①. Dynamiczne linie pomocnicze pokazują drogę, którą wyznacza aktualny kąt skrętu kierowcy. Podczas cofania kierowca ma możliwość obserwacji i wymijania przeszkód.

Jeżeli spełnione są następujące warunki, obraz z kamery cofania ① jest również wyświetlany w systemie multimedialnym:

- Zapłon jest włączony.
- Bieg wsteczny nie jest włączony.
- Drzwi tyłu nadwozia są otwierane.

W ten sposób może być monitorowany obszar za pojazdem.

Jeżeli drzwi tyłu nadwozia zostaną zamknięte, obraz z kamery cofania jest wyłączany po upływie około dziesięciu sekund.

Kamera cofania pełni jedynie funkcję pomocniczą. Nie może ona zastąpić uwagi kierowcy w odniesieniu do obserwacji otoczenia. Odpowiedzialność za bezpieczne manewrowanie i parkowanie ponosi zawsze kierowca. Należy upewnić się, że podczas manewrowania lub parkowania w obszarze manewrowania nie ma żadnych osób, zwierząt lub przedmiotów.

Kamera cofania może perspektywicznie deformować przeszkody, nie wyświetlać ich prawidłowo lub zupełnie ich nie wyświetlać. Kamera cofania może nie pokazywać wszystkich obiektów, znajdujących się bardzo blisko lub pod tylnym zderzakiem. Nie ostrzega ona jednak kierowcy przed kolizją, osobami lub przedmiotami.

Do wyboru są następujące widoki:

- Widok normalny
- Widok szerokokątny
- Widok przyczepy

Obszar z tyłu pojazdu jest widoczny na wyświetlaczu w odbiciu lustrzanym, jak w lusterku wstecznym.

### Granice systemowe

W następujących sytuacjach kamera cofania działa w ograniczonym zakresie lub nie działa:

- Pada intensywny deszcz, śnieg lub jest mgła.
- Widoczność jest zła, np. nocą.
- Okolice jest oświetlona światłem fluorescencyjnym, na wyświetlaczu może pojawić się migotanie.
- Dochodzi do szybkiej zmiany temperatury, np. jeżeli zimą pojazd wjedzie z zewnątrz do ogrzewanego garażu.
- Temperatura otoczenia jest bardzo wysoka.
- Soczewka kamery jest osłonięta, zabrudzona lub zaparowana. Należy przestrzegać wskazówek dotyczących czyszczenia kamery cofania (→ strona 296).
- Kamera lub tył pojazdu są uszkodzone. W takim przypadku należy zlecić kontrolę kamery, jej pozycji i ustawień w fachowym serwisie.

W wyniku zamontowanych dodatkowo elementów z tyłu pojazdu (np. winda załadownicza), może

dojść do ograniczenia pola widzenia i innych funkcji kamery cofania.

- i Kontrast wyświetlacza może być pogorszony w wyniku padającego światła słonecznego lub innych źródeł światła. W takim przypadku należy zachować najwyższą ostrożność.
- i W przypadku znacznego ograniczenia funkcjonalności, np. błędu pikseli, należy zlecić naprawę lub wymianę wyświetlacza.
- i Przedmioty, nie znajdujące się na ziemi, wydają się bardziej oddalone niż są w rzeczywistości np.
  - zderzak pojazdu zaparkowanego z tyłu
  - dyszel przyczepy
  - końcówka kulista haka holowniczego
  - tył samochodu ciężarowego
  - ukośny słup

Linie pomocnicze w obrazie z kamery należy wykorzystywać wyłącznie do celów orientacyjnych. Nie należy zbliżać się do przedmiotów bardziej niż do najniższej znajdującej się poziomej linii pomocniczej. W przeciwnym razie może dojść do uszkodzenia pojazdu i/lub przedmiotu.

### Pojazdy bez asystenta parkowania PARKTRONIC

W systemie multimedialnym do dyspozycji są następujące widoki z kamer:

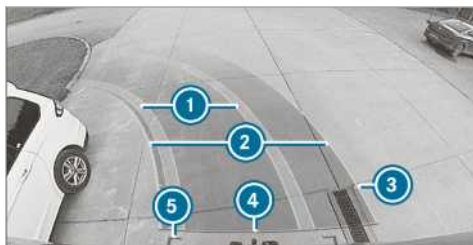

Widok normalny

- 1 Żółty tor jazdy przy aktualnym skręcie kierownicy (dynamiczny)
- 2 Żółte linie pomocnicze, szerokość pojazdu (przejechana powierzchnia) w zależności od aktualnego skrętu kierownicy (dynamiczne)
- 3 Oznaczenie w odległości około 1,0 m (drzwi tyłu nadwozia można jeszcze całkowicie otworzyć.)

- 4 Czerwona linia pomocnicza w odległości ok. 0,3 m od tyłu pojazdu
- 5 Czerwone linie pomocnicze w odległości wynoszącej ok. 0,2 m od tyłu pojazdu, szerokość pojazdu z lusterkami zewnętrznymi



Widok szerokokątny

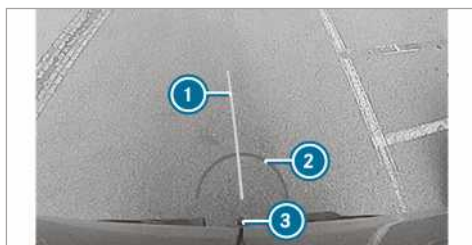

Widok przyczepy (jeżeli hak holowniczy jest zamontowany)

- 1 Żółta linia pomocnicza, pomoc radionamierzania
- 2 Czerwona linia pomocnicza w odległości wynoszącej ok. 0,3 m od końcówki haka holowniczego
- 3 Końcówka kulista haka holowniczego

### Pojazdy z asystentem parkowania PARKTRONIC

W systemie multimedialnym do dyspozycji są następujące widoki z kamer:

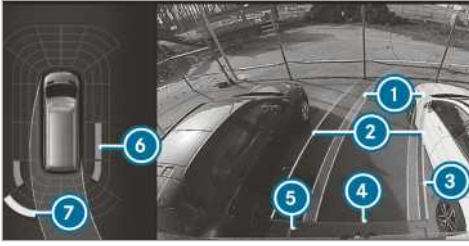

Widok normalny

- ① Żółty tor jazdy przy aktualnym skręcie kierownicy (dynamiczny)
  - ② Żółte linie pomocnicze, szerokość pojazdu (przechana powierzchnia) w zależności od aktualnego skrótu kierownicy (dynamiczne)
  - ③ Oznaczenie w odległości około 1,0 m (drzwi tyłu nadwozia można jeszcze całkowicie otworzyć.)
  - ④ Czerwona linia pomocnicza w odległości ok. 0,3 m od tyłu pojazdu
  - ⑤ Czerwone linie pomocnicze w odległości wynoszącej ok. 0,2 m od tyłu pojazdu, szerokość pojazdu z lusterkami zewnętrznymi
  - ⑥ Pomarańczowy wskaźnik ostrzegawczy asystenta parkowania PARKTRONIC: przeszkody w średniej odległości (pomiędzy ok. 0,4 m a 0,6 m)
  - ⑦ Żółty wskaźnik ostrzegawczy asystenta parkowania PARKTRONIC: przeszkody w odległości ok. 0,6 m i 1,0 m
- ⓘ Jeżeli odległość od przeszkody jest mniejsza niż ok. 0,4 m, wskaźnik ostrzegawczy asystenta parkowania PARKTRONIC ma kolor czerwony.
- ⓘ Jeżeli dojdzie do awarii całego systemu, wewnętrzne segmenty wskaźnika ostrzegawczego mają kolor czerwony.

Jeżeli dojdzie do awarii systemu z tyłu, widok segmentów zmienia się następująco:

- Podczas cofania czerwony kolor mają tylne segmenty.
- Podczas jazdy do przodu tylne segmenty są ukrywane.

Po wyłączeniu asystenta parkowania PARKTRONIC wskaźnik ostrzegawczy zostaje ukryty.



Widok szerokokątny

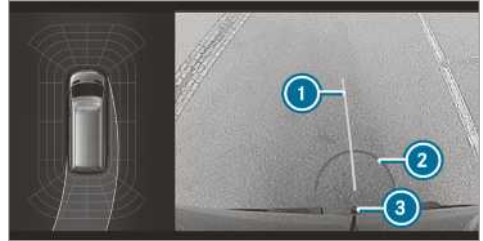

Widok przyczepy (jeżeli hak holowniczy jest zamontowany)

- ① Żółta linia pomocnicza, pomoc radionamierzenia
- ② Czerwona linia pomocnicza w odległości wynoszącej ok. 0,3 m od końcówki haka holowniczego
- ③ Końcówka kulista haka holowniczego

Kamera 360°

Funkcja kamery 360°

Kamera 360° jest systemem składającym się z czterech kamer. Zasięg kamer obejmuje bezpośrednio otoczenie pojazdu. System wspomaga kierowcę np. podczas parkowania lub w przypadku słabo widocznych wyjazdów.

Kamera 360° pełni jedynie funkcję pomocniczą. Nie może ona zastąpić uwagi kierowcy w odniesieniu do obserwacji otoczenia. Odpowiedzialność za bezpieczne manewrowanie i parkowanie ponosi zawsze kierowca. Należy upewnić się, że podczas manewrowania lub parkowania w obszarze manewrowania nie ma żadnych osób, zwierząt lub przedmiotów.

System analizuje obraz z następujących kamer:

- Kamera cofania
- Kamera przednia
- Dwie kamery boczne w lusterkach zewnętrznych

## Widoki kamery 360°

Do wyboru są różne widoki:

### Widok z góry



- ① Żółty tor jazdy przy aktualnym skręcie kierownicy (dynamiczny)
- ② Żółte linie pomocnicze, szerokość pojazdu (przejechana powierzchnia) w zależności od aktualnego skrętu kierownicy (dynamiczne)
- ③ Oznaczenie w odległości około 1,0 m (drzwi tyłu nadwozia można jeszcze całkowicie otworzyć.)
- ④ Czerwona linia pomocnicza w odległości ok. 0,3 m od tyłu pojazdu
- ⑤ Czerwone linie pomocnicze w odległości wynoszącej ok. 0,2 m od tyłu pojazdu, szerokość pojazdu z lusterkami zewnętrznymi
- ⑥ Czerwony wskaźnik ostrzegawczy asystenta parkowania PARKTRONIC: przeszkody w odległości ok. 0,4 m lub mniejszej

Jeżeli asystent parkowania PARKTRONIC jest gotowy do działania i żadne obiekty nie są rozpoznane, segmenty wskaźnika ostrzegawczego mają kolor szary.

- ⓘ Jeżeli dojdzie do awarii całego systemu, segmenty wskaźnika ostrzegawczego mają kolor czerwony.

Jeżeli dojdzie do awarii systemu z tyłu, widok segmentów zmienia się następująco:

- Podczas cofania czerwony kolor mają tylne segmenty.
- Podczas jazdy do przodu tylne segmenty są ukrywane.

Po wyłączeniu asystenta parkowania PARKTRONIC wskaźnik ostrzegawczy zostaje ukryty.

### Linie pomocnicze

- ① Linie pomocnicze na wyświetlaczu wielofunkcyjnym sygnalizują odległości do Państwa

pojazdu. Odległości odnoszą się jedynie do wysokości jezdni.

Linie pomocnicze w trybie jazdy z przyciępą są prezentowane na wysokości haka holowniczego.

### Widok przyciępy (jeżeli hak holowniczy jest zamontowany)



Widok przyciępy (jeżeli hak holowniczy jest zamontowany)

- ① Żółta linia pomocnicza, pomoc radionamierzenia
- ② Czerwona linia pomocnicza w odległości wynoszącej ok. 0,3 m od końcówki haka holowniczego
- ③ Końcówka kulista haka holowniczego

### Widok z boku z kamery w lusterku

W tym widoku można zobaczyć boki pojazdu.

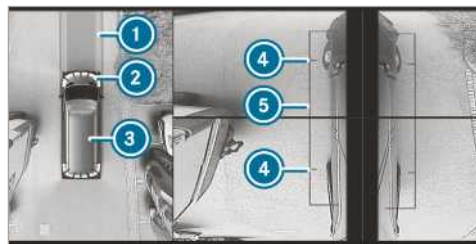

- ① Tor jazdy przy aktualnym skręcie kierownicy
- ② Żółty wskaźnik ostrzegawczy asystenta parkowania PARKTRONIC: przeszkody w odległości ok. 1,0 m lub mniejszej
- ③ Własny pojazd od góry
- ④ Oznaczenie punktów przylegania kół do podłoża
- ⑤ Linie pomocnicze wymiarów zewnętrznych pojazdu z rozłożonymi lusterkami zewnętrznymi

Zmniejszanie się odległości od przeszkody powoduje zmianę koloru wskaźnika ostrzegawczego

- ②.



## Awaria systemu

Jeżeli gotowość do pracy nie jest zapewniona, w systemie multimedialnym pojawia się następujące wskazanie:



## Granice systemowe

W następujących sytuacjach kamera 360° działa w ograniczonym zakresie lub nie działa:

- Drzwi przednie są otwarte.
- Lusterka boczne są złożone.
- Pada intensywny deszcz, śnieg lub jest mgła.
- Widoczność jest zła, np. nocą.
- Okolice jest oświetlona światłem fluorescencyjnym, na wyświetlaczu może pojawić się migotanie.
- Dochodzi do szybkiej zmiany temperatury, np. jeżeli zimą pojazd wjedzie z zewnątrz do ogrzewanego garażu.
- Temperatura otoczenia jest bardzo wysoka.
- Soczewka kamery jest osłonięta, zabrudzona lub zaparowana.
- Kamery lub elementy pojazdu, w których są zamontowane kamery, są uszkodzone. W takim przypadku należy zlecić kontrolę kamer, ich pozycji i ustawień w fachowym serwisie.

Nie należy wówczas korzystać z kamery 360°. W przeciwnym razie w trakcie parkowania może ewentualnie dojść do zranienia osób lub kolizji z pojazdami.

W pojazdach z regulowanym zawieszeniem lub w przypadku bardzo obciążonych pojazdów podczas opuszczania wysokości standardowej z powodów technicznych mogą występować niedokładności w przypadku linii pomocniczych oraz prezentacji obliczonych obrazów.

Na skutek zamontowanych dodatkowo elementów (np. widna załadownicza), widoczność oraz dalsze funkcje systemu kamer mogą być ograniczone.

- ⓘ Kontrast wyświetlacza może się pogorszyć w wyniku padającego nagle światła słonecz-

nego lub innych źródeł światła, np. podczas wjazdu do garażu. W takim przypadku należy zachować najwyższą ostrożność.

- ⓘ W przypadku znacznego ograniczenia funkcjonalności, np. błędu pikseli, należy zlecić naprawę lub wymianę wyświetlacza.

Obraz z kamery 360° jest automatycznie wyświetlany w systemie multimedialnym, jeśli spełnione są następujące warunki:

- Zapłon jest włączony.
- Drzwi tyłu nadwozia są otwierane.

W ten sposób może być monitorowany obszar za pojazdem.

Jeżeli drzwi tyłu nadwozia zostaną zamknięte, obraz z kamery cofania jest wyłączany po upływie około dziesięciu sekund.

Należy przestrzegać wskazówek dotyczących czyszczenia kamery 360° (→ strona 296).

## Wybór widoku kamery 360°

### Warunki

- W systemie multimedialnym funkcja **Auto. kamera cofania** jest włączona (→ strona 171).

▶ Włączyć bieg wsteczny.

▶ Wybrać żądany widok w systemie multimedialnym.

## Włączanie/wyłączanie automatycznego trybu kamery cofania

Kamera cofania pełni jedynie funkcję pomocniczą. Nie może ona zastąpić uwagi kierowcy w odniesieniu do obserwacji otoczenia. Odpowiedzialność za bezpieczne manewrowanie, parkowanie i opuszczanie miejsca parkingowego ponosi zawsze kierowca. Należy upewnić się, że w obszarze ruchu pojazdu nie ma żadnych osób, zwierząt lub przedmiotów. Zwracać uwagę na otoczenie i zachować zawsze gotowość do hamowania.

System multimedialny:

→ [Home] ▶ Ustawienia ▶ Fahrzeug (Pojazd) ▶ Kamera cofania

▶ Włączyć lub wyłączyć **Auto. kamera cofania**.

## Włączanie/wyłączanie wspomaganie podczas manewrowania

System multimedialny:

→ [Home] ▶ Ustawie-

nia ▶ Asysta ▶ Kamera i parkowanie

▶ Włączyć lub wyłączyć **Wspomaganie manew..**



❶ Jeśli jest włączone wspomaganie manewrowania, włączone są następujące funkcje:

- Drive Away Assist(→ strona 176)
- Rear Cross Traffic Alert(→ strona 176)

## ATTENTION ASSIST

### Działanie funkcji ATTENTION ASSIST

Funkcja ATTENTION ASSIST wspomaga kierowcę w trakcie długiej i monotonnej jazdy, np. na autostradach i drogach głównych. Jeśli funkcja ATTENTION ASSIST rozpoznaje oznaki zmęczenia lub narastającą dekoncentrację kierowcy, proponuje przerwę.

Funkcja ATTENTION ASSIST pełni jedynie rolę pomocniczą. Nie zawsze rozpoznaje ona odpowiednio wcześniej zmęczenie oraz narastającą dekoncentrację. System nie jest w stanie zastąpić wypoczętego i uważnego kierowcy. Podczas dłuższej jazdy należy robić odpowiednio wcześniej regularne przerwy, podczas których można odpocząć.

Można wybierać między dwoma ustawieniami:

- **Standardowy:** Normalna czułość systemu
- **Czuły:** Podwyższona czułość systemu. Kierowca jest wcześniej ostrzegany i dostosowywany jest odpowiednio poziom koncentracji, określony przez system (Attention Level).

W przypadku rozpoznania zmęczenia lub narastającej dekoncentracji kierowcy na wyświetlaczu wskaźników pojawia się komunikat: **Attention Assist: Pause!**. Kierowca może potwierdzić komunikat i w razie potrzeby zrobić przerwę. Jeśli kierowca nie robi przerwy i funkcja ATTENTION ASSIST rozpoznaje nadal narastającą dekoncentrację, kierowca jest ponownie ostrzegany najwcześniej po 15 minutach.

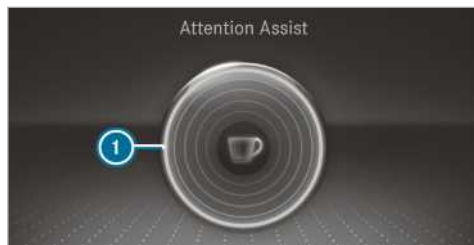

Wskazanie na wyświetlaczu wskaźników (kolorowy wyświetlacz)

W menu Asysta komputera pokładowego można wyświetlać następujące informacje o statusie funkcji ATTENTION ASSIST:

- Czas jazdy od ostatniej przerwy.
- Poziom koncentracji, określony przez funkcję ATTENTION ASSIST:
  - Im bardziej wypełnione jest kółko, tym wyższy jest określony poziom koncentracji.
  - Wraz ze spadkiem koncentracji kółko staje się coraz bardziej puste od zewnątrz do wewnątrz.

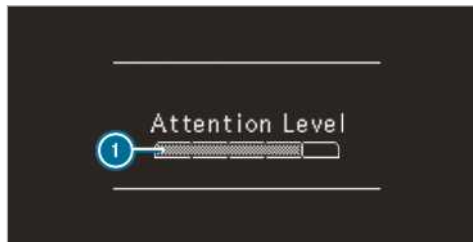

Wskazanie na wyświetlaczu wskaźników (czarno-biały wyświetlacz)

W menu Asysta komputera pokładowego można wyświetlać następujące informacje o statusie funkcji ATTENTION ASSIST:

- Czas jazdy od ostatniej przerwy.
- Poziom koncentracji, określony przez funkcję ATTENTION ASSIST:
  - Im bardziej wypełniony jest pasek, tym wyższy jest określony poziom koncentracji.
  - Wraz ze spadkiem koncentracji pasek staje się coraz bardziej pusty.

Jeśli funkcja ATTENTION ASSIST nie może obliczyć Attention Level i nie może zostać wydane ostrzeżenie, pojawia się komunikat **Poziom koncentracji**.

Jeśli na wyświetlaczu wskaźników pojawia się ostrzeżenie, system multimedialny proponuje wyszukiwanie miejsc na odpoczynek dla kierowcy. Można wybrać miejsce na odpoczynek dla kierowcy i rozpocząć nawigację do tego miejsca. Funkcja ta może zostać włączona lub wyłączona w systemie multimedialnym.

Jeśli funkcja ATTENTION ASSIST jest wyłączona, w grafice systemów na wyświetlaczu wskaźników podczas pracy silnika pojawia się symbol . W przypadku ponownego uruchamiania silnika

funkcja ATTENTION ASSIST jest automatycznie włączana. Ostatnio wybrana czułość pozostaje zapisana.

### Granice systemowe

Funkcja ATTENTION ASSIST jest włączona w zakresie prędkości od 60 km/h do 200 km/h.

Funkcji ATTENTION ASSIST działa w ograniczonym zakresie, a ostrzeżenie jest wydawane z opóźnieniem lub nie jest wydawane w następujących sytuacjach:

- w przypadku czasu jazdy wynoszącego poniżej ok. 30 minut
- w przypadku złego stanu nawierzchni (duże nierówności, wyboje)
- w przypadku silnego wiatru bocznego
- w przypadku sportowej techniki jazdy (duże prędkości na zakrętach lub znaczne przyspieszenia)
- w przypadku nieprawidłowo ustawionej godziny
- w trakcie wykonywania manewrów, w przypadku częstej zmiany pasa ruchu i prędkości

Ocena zmęczenia i koncentracji kierowcy, dokonana przez funkcję ATTENTION ASSIST, jest usuwana i ponownie uruchamiana podczas dalszej jazdy w następujących sytuacjach:

- Zostaje wyłączony silnik.
- Zostaje odpięty pas bezpieczeństwa i otwarte drzwi kierowcy (np. zmiana kierowcy lub przerwa).

### Ustawianie ATTENTION ASSIST

System multimedialny:

→  ► Ustawienia ► Asysta ► Attention Assist

### Możliwości ustawiania

- Wybrać **Standardowy**, **Czuły** lub **Wył.**

### Propozycja miejsca odpoczynku

- Wybrać **Zaprop. miejsc. odp.**
- Włączyć lub wyłączyć funkcję. Jeżeli ATTENTION ASSIST rozpozna zmęczenie lub rosnący brak koncentracji, proponowane jest miejsce odpoczynku w pobliżu.
- Wybrać proponowane miejsce odpoczynku. Pojazd jest nawigowany do wybranego miejsca odpoczynku.

## Asystent rozpoznawania znaków drogowych

### Funkcja asystenta rozpoznawania znaków drogowych

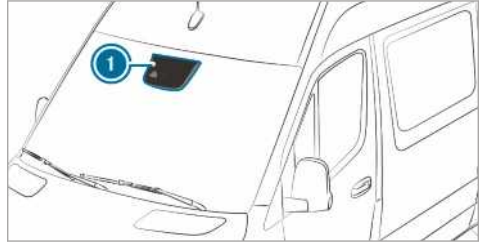

Asystent rozpoznawania znaków drogowych rejestruje znaki drogowie za pomocą kamery wielofunkcyjnej ①. Wspomaga on kierowcę, wyświetlając rozpoznane ograniczenia prędkości i zakazy wyprzedzania w zestawie wskaźników.

W związku z tym, że asystent rozpoznawania znaków drogowych wykorzystuje również dane zapisane w systemie nawigacji, wskazanie może zostać zaktualizowane również bez rozpoznanego znaku drogowego:

- w przypadku zmiany drogi, np. wjazdu lub wyjazdu z autostrady,
- po przejechaniu granicy miejscowości, która jest zapisana na mapie cyfrowej.

Jeśli system rozpoznaje, że kierowca wjeżdża na odcinek drogi o przeciwnym kierunku ruchu, zostaje wydane ostrzeżenie.

Znaki drogowe z ograniczeniem przez dodatkowy znak (np. w przypadku mokrej nawierzchni) są również rozpoznawane przez kamerę.

### Ostrzeżenie w przypadku przekroczenia dopuszczalnej prędkości maksymalnej

System może ostrzegać o niezamierzonym przekroczeniu dopuszczalnej prędkości maksymalnej. W tym celu można ustawić w systemie multimedialnym wartość, o ile może zostać przekroczona dopuszczalna prędkość maksymalna, zanim zostanie wydane ostrzeżenie. Można też ustawić, czy ma być wydawane tylko ostrzeżenie optyczne czy również ostrzeżenie akustyczne.

## Wskazanie na wyświetlaczu wskaźników

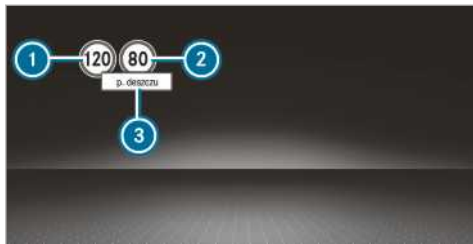

Wyświetlacz tablicy wskaźników (kolorowy)

- ① Dopuszczalna prędkość
  - ② Dopuszczalna prędkość w przypadku ograniczenia
  - ③ Dodatkowy znak z ograniczeniem
- i Wyświetla się zawsze tylko jeden ze znaków drogowych ① lub ② na wyświetlaczu wskaźników, w razie potrzeby ze znakiem dodatkowym ③. W przypadku rozpoznania jednocześnie dwóch obowiązujących znaków drogowych pojawia się na wyświetlaczu wskaźników znak plus obok znaku drogowego jako informacja, że w systemie nawigacji są wyświetlane oba znaki drogowe.

W związku z tym, że asystent rozpoznawania znaków drogowych wykorzystuje również dane zapisane w systemie nawigacji, wskazanie może zostać zaktualizowane również bez rozpoznanego znaku drogowego:

- w przypadku zmiany drogi, np. wjazdu lub wyjazdu z autostrady,
- po przejechaniu granicy miejscowości, która jest zapisana na mapie cyfrowej.

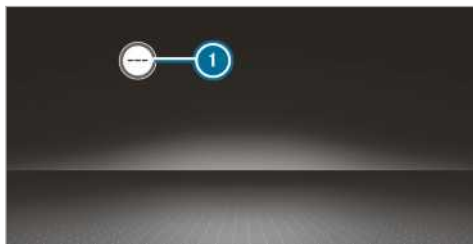

Asystent rozpoznawania znaków drogowych nie we wszystkich krajach jest dostępny. Jeśli nie jest on dostępny, pojawia się wskazanie ① na prędkościomierzu.

## Granice systemowe

W następujących sytuacjach układ może nie działać lub funkcje mogą być ograniczone:

- przy złej widoczności, np. w przypadku niedostatecznego oświetlenia jezdni, zmieniającego się kąta padania promieni słonecznych, w przypadku deszczu, śniegu, mgły lub rozprysków spod kół
- w przypadku oślepienia, np. przez pojazdy jadące z naprzeciwka, bezpośredniego promieniowania słonecznego lub odbicia promieni
- w przypadku zabrudzenia szyby przedniej w obszarze kamery wielofunkcyjnej lub jeśli kamera jest zaparowana, uszkodzona lub zasłonięta
- jeśli znaki drogowe są trudno rozpoznawalne, np. w wyniku zabrudzenia, przesłonięcia, śniegu lub niedostatecznego oświetlenia
- jeśli informacje na cyfrowej mapie drogowej systemu nawigacji są błędne lub nieaktualne
- w przypadku wieloznacznych oznakowań, np. w przypadku znaków drogowych na placach budowy lub sąsiednich pasach ruchu

## Ustawianie asystenta rozpoznawania znaków drogowych

System multimedialny:

→ → Ustawienia → Asysta → As. znaków drogow.

## Wyświetlanie rozpoznanych znaków drogowych na wyświetlaczu Media

- ▶ Wybrać **Widok centr. wyświetl..**
- ▶ Włączyć lub wyłączyć funkcję.

## Ustawianie rodzaju ostrzeżenia

- ▶ Wybrać **Optycznie i akustycz., Optycznie** lub **Brak**.

## Ustawianie progu ostrzeżenia

Ta wartość określa, od jakiego przekroczenia prędkości pojawia się ostrzeżenie.

- ▶ Wybrać **Próg ostrzeżenia**.
- ▶ Ustawić prędkość.

## Asystent kąta martwego

### Działanie asystenta kąta martwego z funkcją ostrzeżenia przy wysiadaniu

Asystent kąta martwego monitoruje za pomocą dwóch bocznych czujników radarowych, skiero-

wanych do tyłu, obszar bezpośrednio obok pojazdu i z boku za pojazdem.

### **▲ OSTRZEŻENIE** Ryzyko wypadku mimo asystenta kąta martwego

Asystent kąta martwego nie reaguje na stojące obiekty i pojazdy, które zbliżają się lub wyprzedzają z dużą różnicą prędkości.

W konsekwencji asystent kąta martwego może nie wydawać ostrzeżenia w tej sytuacji.

- ▶ Należy zawsze uważnie kontrolować rozwój sytuacji na drodze i utrzymywać wystarczającą odległość z boków pojazdu.

Aktywny asystent kąta martwego stanowi tylko wsparcie dla kierowcy. Istnieje możliwość, że asystent nie wykryje niektórych pojazdów, toteż jego działanie nie zastępuje koncentracji podczas prowadzenia samochodu. Należy zawsze utrzymywać wystarczającą bezpieczną odległość od innych uczestników ruchu drogowego i przeszkód po bokach pojazdu.

Wykrycie pojazdu wjeżdżającego w monitorowaną strefę obok własnego pojazdu przy prędkości powyżej ok. 12 km/h jest sygnalizowane za pomocą świecącej się czerwonej lampki ostrzegawczej w lusterku zewnętrznym.

- i** Podłączenie przyczepy może spowodować zmniejszenie zasięgu czujników radarowych i w konsekwencji ograniczenie zakresu monitorowania. Należy zawsze uważnie kontrolować rozwój sytuacji na drodze i utrzymywać wystarczającą odległość z boków pojazdu.

Jeżeli pojazd jedzie w monitorowanej strefie w niewielkiej odległości bocznej obok własnego pojazdu, po włączeniu kierunkowskazu w tym kierunku słychać dźwięk ostrzegawczy. Czerwona lampka ostrzegawcza w lusterku zewnętrznym miga. Jeśli kierunkowskaz pozostaje włączony, wszystkie następne pojazdy wykrywane w monitorowanej strefie są sygnalizowane tylko miganiem czerwonej lampki kontrolnej.

Podczas szybkiego wyprzedzania innych pojazdów nie ma ostrzeżeń.

### **Ostrzeżenie przy wysiadaniu**

Ostrzeżenie przy wysiadaniu jest dodatkową funkcją asystenta kąta martwego, która ostrzega pasażerów wysiadających z pojazdu o zbliżaniu się pojazdów.

### **▲ OSTRZEŻENIE** Ryzyko wypadku mimo ostrzeżenia przy wysiadaniu

Funkcja ostrzegania przy wysiadaniu nie reaguje na obiekty stoją i pojazdy zbliżające się z dużą różnicą prędkości.

W konsekwencji funkcja ostrzegania przy wysiadaniu może nie ostrzegać w tych sytuacjach.

- ▶ Podczas otwierania drzwi zawsze uważnie obserwować sytuację na drodze i zachować dostateczną ilość wolnej przestrzeni.

- i** Ostrzeżenie przy wysiadaniu nie jest wydawane w przypadku drzwi przesuwanych i drzwi tyłu nadwozia.

### **Przegląd**

Po zatrzymaniu pojazdu w monitorowanej strefie z tyłu wykrywany jest obiekt.	Wskazanie w lusterku zewnętrznym
W zatrzymanym pojeździe następuje otwórze drzwi po odpowiedniej stronie. W monitorowanej strefie rozpoznawany jest obiekt w niewielkiej odległości.	Optyczne i akustyczne ostrzeżenie

- i** Dodatkowa funkcja jest dostępna tylko przy włączonym asystencie kąta martwego przez maksymalnie trzy minuty od chwili wyłączenia zapłonu. Koniec działania funkcji ostrzegania przy wysiadaniu jest sygnalizowany sekwencją migania w lusterku zewnętrznym.

Funkcja ostrzegania przy wysiadaniu stanowi tylko wsparcie i nie zastępuje należytej uwagi i ostrożności podczas wysiadania. Odpowiedzialność za skutki otwierania drzwi i wysiadania z pojazdu ponoszą pasażerowie.

### **Granice systemowe**

Działanie asystenta kąta martwego i funkcji ostrzegania przy wysiadaniu może być ograniczone w następujących sytuacjach:

- gdy czujniki są zabrudzone lub przysłonięte
- przy złej widoczności, np. na skutek mgły, intensywnych opadów deszczu, śniegu lub rozprysków spod kół

- w przypadku wąskich pojazdów, np. rowerów w monitorowanej strefie

**i** Obiekty nieruchome lub poruszające się wolno nie są sygnalizowane.

W pobliżu barierek lub podobnych konstrukcyjnych odgraniczeń może dochodzić do nieuzasadnionych ostrzeżeń. Podczas dłuższej jazdy obok długich pojazdów, np. samochodów ciężarowych, ostrzeżenie może być przerywane.

Po włączeniu biegu wstecznego asystent kąta martwego jest nieaktywny.

W następujących sytuacjach działanie funkcji ostrzegania przy wysiadaniu może być ograniczone:

- zasłonięcie czujników przez sąsiednie pojazdy na wąskich miejscach parkingowych
- w przypadku zbliżających się pieszych

### Włączanie lub wyłączenie asystenta kąta martwego

System multimedialny:

 **Ustawienia** **Asysta**

 Włączyć lub wyłączyć **Asyst. kąta martwego**.

### Funkcja Drive Away Assist

**i** Funkcja Drive Away Assist jest dostępna tylko w pojazdach z automatyczną skrzynią biegów.

Drive Away Assist może zmniejszyć skutki kolizji podczas dojeżdżania. W przypadku rozpoznania przeszkody w kierunku jazdy prędkość pojazdu jest na krótko ograniczana do ok. 2 km/h. Jeśli wykrywana jest krytyczna sytuacja, w obrazie z kamery systemu multimedialnego pojawia się symbol.

**⚠ OSTRZEŻENIE** Ryzyko wypadku w przypadku ograniczonej zdolności rozpoznawania za pomocą funkcji Drive Away Assist

Funkcja Drive Away Assist nie zawsze może rozpoznać jednoznacznie obiekty i sytuacje na drodze.

W tych przypadkach funkcja Drive Away Assist

- może wydawać nieuzasadnione ostrzeżenia oraz ograniczać prędkość pojazdu.
- może nie wydawać ostrzeżeń lub nie ograniczać prędkości pojazdu.

 Kierowca powinien zawsze uważnie obserwować rozwój sytuacji na drodze i nie polegać wyłącznie na działaniu funkcji Drive Away Assist.

 Utrzymywać gotowość do hamowania i ew. ominąć przeszkodę, jeśli sytuacja na drodze umożliwia to bez dodatkowego ryzyka.

Drive Away Assist pełni jedynie funkcję pomocniczą. Nie może on zastąpić uwagi kierowcy w odniesieniu do obserwacji otoczenia. Odpowiedzialność za bezpieczne manewrowanie, parkowanie i opuszczenie miejsca parkingowego ponosi zawsze kierowca. Należy upewnić się, że w obszarze ruchu pojazdu nie ma żadnych osób, zwierząt lub przedmiotów.

W następujących sytuacjach może dojść np. do ryzyka kolizji:

- Pomylenie pedału gazu i pedału hamulca.
- Włączenie niewłaściwego biegu.

Funkcja Drive Away Assist jest aktywna w następujących warunkach:

- Asystent parkowania PARKTRONIC jest włączony.
- Przy każdej zmianie biegu na **R** lub **D** podczas postoju pojazdu.
- Rozpoznana przeszkoda znajduje się w odległości mniejszej niż ok. 1,0 m.
- Funkcja wspomagania manewrowania jest uruchomiona w systemie multimedialnym.

### Granice systemowe

Na wzniesieniach oraz podczas jazdy z przyczepą funkcja Drive Away Assist nie jest dostępna.

### Działanie Rear Cross Traffic Alert

W przypadku systemu wykorzystywane są czujniki radarowe w zderzaku. Monitorowany jest zawsze obszar sąsiadujący z pojazdem. Jeśli czujniki radarowe są zasłonięte przez pojazdy lub inne obiekty, nie odbywa się rozpoznawanie.

**i** Należy zapoznać się również ze wskazówkami dotyczącymi asystenta kąta martwego (→ strona 174).

**Pojazdy z asystentem kąta martwego:** Podczas opuszczania miejsca parkingowego tyłem może być wydawane ostrzeżenie przed przejeżdżającymi pojazdami. W przypadku rozpoznania pojazdu świeci się na czerwono lampka ostrzeż-

wcza w lusterku zewnętrznym z odpowiedniej strony. W przypadku rozpoznania sytuacji krytycznej słychać dodatkowo dźwięk ostrzegawczy.

**Pojazdy z asystentem kąta martwego i asystentem parkowania PARKTRONIC:** Podczas opuszczania miejsca parkingowego tyłem może być wydawane ostrzeżenie przed przejeżdżającymi pojazdami. W przypadku rozpoznania sytuacji krytycznej pojawia się na obrazie z kamery systemu multimedialnego symbol ostrzegawczy. W przypadku braku reakcji kierowcy na ostrzeżenie pojazd może zostać automatycznie wyhamowany. W tym przypadku słychać dźwięk ostrzegawczy.

Funkcja Rear Cross Traffic Alert jest włączona w następujących warunkach:

- Asystent kąta martwego jest włączony.
- Bieg wsteczny jest włączony lub pojazd cofa z prędkością pieszego.
- Funkcja wspomaganie manewrowania jest uruchomiona w systemie multimedialnym.

Podczas jazdy z przyczepą funkcja Rear Cross Traffic Alert nie jest dostępna.

## Asystent pasa ruchu i aktywny asystent pasa ruchu

### Funkcje asystenta pasa ruchu

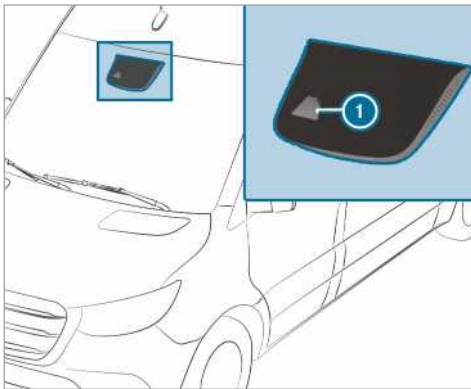

Asystent pasa ruchu monitoruje obszar przed pojazdem za pomocą kamery wielofunkcyjnej ①. Jego zadaniem jest wykluczenie przypadkowego wyjechania poza pas ruchu. W tym celu kierowca może być ostrzegany za pomocą wyczuwalnych wibracji kierownicy i migającego symbolu statusu na wyświetlaczu wskaźników.

Ostrzeżenie jest wydawane, gdy spełnione są jednocześnie następujące warunki:

- Asystent pasa ruchu rozpoznaje oznaczenia pasa ruchu.
- Koło najeżdża na oznaczenie pasa ruchu.

Funkcję sygnalizacji ostrzeżeń przez asystenta pasa ruchu można włączać i wyłączać.

Asystent pasa ruchu działa w granicach wyznaczonych prawami fizyki i nie jest w stanie wyeliminować ryzyka wypadku wynikającego z niedostosoowania techniki jazdy do warunków na drodze. Asystent nie uwzględnia warunków drogowych i pogodowych ani sytuacji na drodze. Asystent pasa ruchu pełni jedynie funkcję pomocniczą i nie zastępuje kierowcy podczas utrzymywania pasa ruchu. Za zachowanie bezpiecznej odległości, prędkości, hamowanie we właściwej chwili oraz utrzymywanie pasa ruchu odpowiada kierowca.

### Granice systemowe

W następujących sytuacjach układ może nie działać lub funkcje mogą być ograniczone:

- Zła widoczność, spowodowana np. niedostatecznym oświetleniem jezdni, szybkimi zmianami światłocieni, deszczem, śniegiem, mgłą lub pryskającą wodą spod kół.
- Oślepienie reflektorami pojazdów jadących z naprzeciwka, bezpośrednim promieniowaniem słonecznym lub odbłaskami światła.
- Zabrudzenie szyby przedniej w obszarze kamery wielofunkcyjnej lub zaparowanie, uszkodzenie, bądź zasłonięcie kamery.
- Brak oznaczeń pasa ruchu lub niejednoznaczne, bądź wielokrotne oznaczenia, np. w obszarze robót drogowych.
- Starte, zbyt ciemne lub zasłonięte oznaczenia pasa ruchu.
- Utrzymywanie zbyt małej odległości od poprzedzającego pojazdu, uniemożliwiające rozpoznawanie oznaczeń pasa ruchu.
- Zmiany oznaczeń pasa ruchu na krótkich odcinkach, np. na rozwidleniach, skrzyżowaniach lub miejscach łączenia się dróg.
- Bardzo wąska i kręta jezdnia.



## Funkcje aktywnego asystenta pasa ruchu

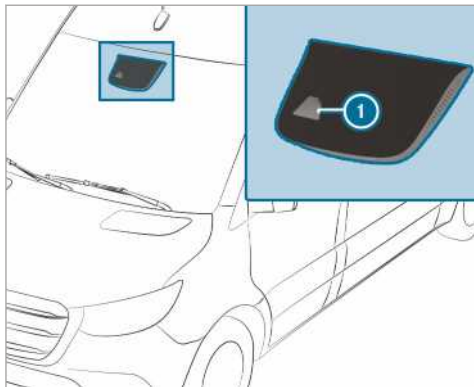

Aktywny asystent pasa ruchu monitoruje obszar przed pojazdem za pomocą kamery wielofunkcyjnej **i**. Jego zadaniem jest wykluczenie przypadkowego wyjechania poza pas ruchu. W tym celu kierowca może być ostrzegany za pomocą wyczuwalnych wibracji kierownicy i migającego symbolu statusu na wyświetlaczu wskaźników. Dodatkowo można wrócić na właściwy pas ruchu dzięki ingerencji hamulców, korygującej tor jazdy. Na wyświetlaczu wskaźników pojawia się odpowiedni komunikat.

Ostrzeżenie jest wydawane, gdy spełnione są jednocześnie następujące warunki:

- System ułatwiający jazdę rozpoznaje oznaczenia pasa ruchu na jezdni.
- Koło najeżdża na oznaczenie pasa ruchu.

Hamowanie korygujące tor jazdy następuje, gdy spełnione są następujące warunki:

- Aktywny asystent pasa ruchu rozpoznaje oznaczenia pasa ruchu po obu stronach pojazdu.
- Koło najeżdża na linię ciągłą, odgraniczającą pas ruchu.

Na wyświetlaczu wskaźników pojawia się odpowiedni komunikat.

Ingerencja hamulców może następować przy prędkości w zakresie od ok. 60 km/h do ok. 160 km/h.

Można wyłączyć funkcję ostrzegania przez aktywnego asystenta pasa ruchu lub wyłączyć całkowicie system.

Aktywny asystent pasa ruchu działa w granicach wyznaczonych prawami fizyki i nie jest w stanie

wyeliminować ryzyka wypadku wynikającego z niedostosowania techniki jazdy do warunków na drodze. Asystent nie uwzględnia warunków drogowych i pogodowych ani sytuacji na drodze. System pełni funkcję pomocniczą w razie przypadkowego opuszczenia lub przekraczania pasa ruchu i nie służy do automatycznego utrzymywania pasa ruchu. Za zachowanie bezpiecznej odległości, prędkości, hamowanie we właściwej chwili oraz utrzymywanie pasa ruchu odpowiada kierowca.



Rysunek poglądowy

Podczas korygującego tor jazdy hamowania zainicjowanego przez aktywnego asystenta pasa ruchu na wyświetlaczu wielofunkcyjnym widać wskazanie **i**.

### Granice systemowe

W następujących sytuacjach nie dochodzi do korygującego tor jazdy hamowania zainicjowanego przez aktywnego asystenta pasa ruchu:

- Kierowca operuje zdecydowanie kierownicą, hamuje lub dodaje gazu.
- Kierowca włączy kierunkowskaz.
- Podczas ingerencji systemu bezpieczeństwa jazdy, np. B. ESP® lub aktywnego asystenta układu hamulcowego.
- W trakcie sportowej jazdy, z mocnym przyspieszaniem i utrzymywaniem dużej prędkości na zakrętach.
- Po wyłączeniu ESP®.
- Podczas jazdy z przyczepą, gdy instalacja elektryczna przyczepy jest poprawnie podłączona do instalacji pojazdu.
- W przypadku utraty ciśnienia w oponie lub wykryciu i zasygnalizowaniu uszkodzenia opony.

W następujących sytuacjach układ może nie działać lub funkcje mogą być ograniczone:

- Zła widoczność, spowodowana np. niedostatecznym oświetleniem jezdni, szybkimi zmia-



nami światłocieni, deszczem, śniegiem, mgłą lub przyskakującą wodą spod kół.

- Oślepienie reflektorami pojazdów jadących z naprzeciwka, bezpośrednim promieniowaniem słonecznym lub odbłaskami światła.
- Zabrudzenie szyby przedniej w obszarze kamery wielofunkcyjnej lub zaparowanie, uszkodzenie, bądź zasłonięcie kamery.
- Brak oznaczeń pasa ruchu lub niejednoznaczne, bądź wielokrotne oznaczenia, np. w obszarze robót drogowych.
- Starte, zbyt ciemne lub zasłonięte oznaczenia pasa ruchu.
- Utrzymywanie zbyt małej odległości od poprzedzającego pojazdu, uniemożliwiająca rozpoznawanie oznaczeń pasa ruchu.
- Zmiany oznaczeń pasa ruchu na krótkich odcinkach, np. na rozwidleniach, skrzyżowaniach lub miejscach łączenia się dróg.
- Bardzo wąska i kręta jezdnia.

### Włączanie/wyłączenie asystenta pasa ruchu lub aktywnego asystenta pasa ruchu

System multimedialny:

→  → Ustawienia → Asysta

- ▶ Wybrać **Asystent pasa ruchu** lub **Akt. as. pasa ruchu włączony**.

### Włączanie lub wyłączenie ostrzeżenia

- ▶ Wybrać **Asystent pasa ruchu** lub **Akt. as. pasa ruchu włączony**.
- ▶ Wybrać **Ostrzeżenie**.

## Tryb roboczy

### Włączanie/wyłączenie przystawki odbioru mocy

Prosimy o uwzględnienie następujących uwag:

- W przypadku dużego obciążenia napędu dodatkowego, np. w wyniku dużego obciążenia odbieranego przy wysokiej temperaturze zewnętrznej, temperatura oleju przekładniowego może wzrosnąć do niedopuszczalnego poziomu. Należy wówczas wykorzystywać napęd dodatkowy w regularnych odstępach czasu przez ok. 5-10 minut z częściowym obciążeniem.
- Należy włączać napęd dodatkowy tylko podczas postoju pojazdu i w przypadku skrzyni biegów w położeniu biegu jałowego lub położeniu neutralnym.

- Zwracać uwagę, aby prędkość obrotowa silnika podczas eksploatacji nie była większa niż 2500 obr./min.
- W pojazdach z blokadą zmiany biegów mechaniczna skrzynia biegów jest w przypadku włączonego napędu dodatkowego zablokowana.
- W pojazdach bez blokady zmiany biegów można po włączeniu napędu dodatkowego włączyć 1. lub 2. bieg i jechać. W przypadku włączonego napędu dodatkowego nie należy zmieniać biegu podczas jazdy. W związku z tym należy ruszać w zależności od żądanej prędkości na 1. lub 2. biegu.
- Przed użyciem przystawki odbioru mocy w związku z zabudową należy zapoznać się z instrukcją obsługi, dołączoną przez producenta.

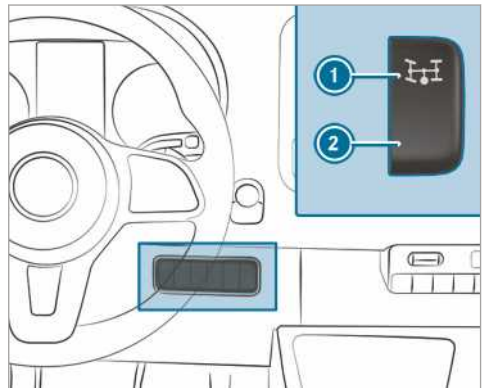

- ▶ **Włączanie:** Zatrzymać pojazd i przełączyć skrzynię biegów w położenie biegu jałowego.
- ▶ Wcisnąć pedał sprzęgła.
- ▶ Odczekać ok. 5 sekund, a następnie nacisnąć podczas pracy silnika u góry przełącznik ①.
- ▶ Zdjąć nogę z pedału sprzęgła. W pojazdach z automatyczną regulacją roboczej prędkości obrotowej (ADR) prędkość obrotowa silnika zwiększa się automatycznie do wstępnie ustawionej lub ustawianej przez kierowcę prędkości obrotowej, stałej prędkości obrotowej silnika. Na wyświetlaczu wielofunkcyjnym pojawia się komunikat **Robocza regul. obrotów akt. i Przystawka odbioru mocy wł.**
- ▶ **Wyłączenie:** Zatrzymać pojazd i przełączyć skrzynię biegów w położenie biegu jałowego.
- ▶ Wcisnąć pedał sprzęgła.

- ▶ Odczekać ok. 5 sekund, a następnie nacisnąć podczas pracy silnika na dole przełącznik ②.
- ▶ Zdjąć nogę z pedału sprzęgła.

## ADR (regulacja roboczej prędkości obrotowej)

### Funkcja ADR (regulacja roboczej prędkości obrotowej)

Po włączeniu funkcja ADR zwiększa automatycznie prędkość obrotową silnika do wstępnie ustawionej lub ustawionej przez Państwa prędkości obrotowej.

- ① Po rozruchu na zimno prędkość obrotowa biegu jałowego silnika jest automatycznie zwiększona. Jeśli wstępnie ustawiona robocza prędkość obrotowa jest mniejsza niż zwiększona prędkość obrotowa biegu jałowego, robocza prędkość obrotowa zostaje osiągnięta dopiero po fazie rozgrzewania. Można włączać funkcję ADR tylko podczas postoju pojazdu i w przypadku zaciągniętego hamulca postojowego. W pojazdach z automatyczną skrzynią biegów dźwignia wybierania biegów musi być w położeniu [P].

### Włączanie/wyłączanie ADR

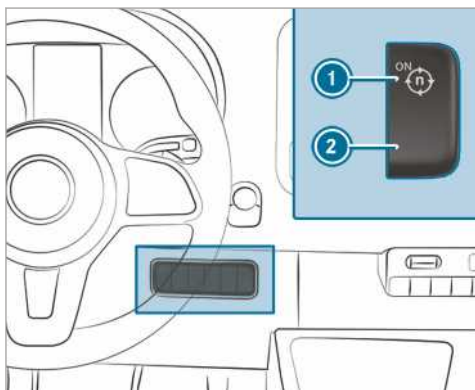

- ▶ **Włączanie:** Przy pracującym silniku nacisnąć u góry przełącznik ①. Na wyświetlaczu wielofunkcyjnym pojawia się *Robocza regul. obrotów akt.*
- ▶ **Wyłączanie:** Przy pracującym silniku nacisnąć u dołu przełącznik ②.

ADR wyłącza się automatycznie w następujących sytuacjach:

- Hamulec postojowy zostanie zwolniony.

- Pedał hamulca zostanie wciśnięty.
- Pojazd rusza się.
- Moduł sterujący rozpoznaje usterkę.

### Ustawianie ADR

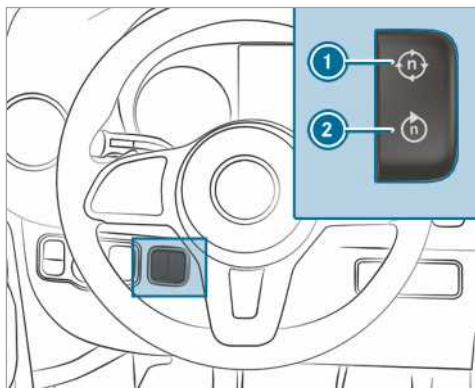

- ▶ Włączyć napęd dodatkowy (→ strona 179) lub ADR.
- ▶ **Zwiększanie:** Nacisnąć u góry przełącznik ①.
- ▶ **Zmniejszanie:** Nacisnąć na dole przełącznik ②.

## Jazda z przyczepą

### Wskazówki dotyczące jazdy z przyczepą

- ▲ **OSTRZEŻENIE** Przekroczenie obciążenia statycznego skutkuje niebezpieczeństwem wypadku i obrażeń

Jeśli dopuszczalne obciążenie statyczne podczas użytkowania wsporników zostanie przekroczone, wówczas system transportowy może odłączyć się od pojazdu i stworzyć zagrożenie dla innych uczestników ruchu drogowego.

- ▶ Podczas użytkowania wsporników należy zawsze przestrzegać dopuszczalnej wartości obciążenia statycznego.

- ▲ **OSTRZEŻENIE** Przy większej prędkości może dojść do kołysania zespołu pojazdu i przyczepy

Jeśli zespół się kołysze, może to doprowadzić do utraty kontroli przez kierowcę. Zespół może nawet się przewrócić.

- ▶ W żadnym wypadku nie wolno próbować rozciągać zespołu poprzez zwiększanie prędkości.
- ▶ Należy zmniejszyć prędkość i nie kontrolować kierownicą.
- ▶ W razie konieczności awaryjnie hamować.

**▲ OSTRZEŻENIE** Niebezpieczeństwo wypadku na skutek przegrzanego układu hamulcowego

Trzymanie stopy na pedale hamulca podczas jazdy może doprowadzić do przegrzania elementów układu hamulcowego.

W efekcie może dojść do wydłużenia się drogi hamowania lub nawet całkowitego zaniku działania hamulców.

- ▶ Nigdy nie wykorzystywać pedału hamulca jako podpórki dla stopy.
- ▶ Podczas jazdy nigdy nie wciskać równocześnie pedału hamulca i pedału gazu.

Przy odłączanym haku holowniczym należy bezwzględnie trzymać się instrukcji obsługi od producenta haka.

Należy ustawiać zespół w możliwie równych miejscach i zabezpieczać przed odtoczeniem się (→ strona 148). Należy ostrożnie doczepiać i odcepiać przyczepę.

Podczas cofania pojazdem ciągnącym należy uważać, czy nikt nie stoi między pojazdem a przyczepą.

Jeśli przyczepa nie będzie odpowiednio doczepiona do pojazdu ciągnącego, może się zerwać. Przyczepa gotowa do jazdy musi stać w jednej płaszczyźnie poziomej za pojazdem ciągnącym.

Należy się trzymać następujących wskazówek dotyczących obciążenia statycznego:

- Wykorzystać maksymalne obciążenie statyczne w możliwie największym stopniu.
- Nie odbiegać w żadną stronę od dopuszczalnej wartości obciążenia statycznego.

Nie przekraczać następujących wartości:

- dopuszczalnej masy przyczepy z hamulcami lub bez hamulców  
Dopuszczalna masa przyczepy bez hamulca wynosi 750 kg.
- dopuszczalnego obciążenia osi tylnej pojazdu ciągnącego

- dopuszczalnej masy całkowitej pojazdu ciągnącego
- dopuszczalnej masy całkowitej przyczepy
- dopuszczalnej masy całkowitej zespołu
- dopuszczalnej prędkości maksymalnej przyczepy

Zasadnicze dopuszczalne wartości, które nie mogą zostać przekroczone, można znaleźć:

- w dokumentach technicznych pojazdu
- na tabliczce identyfikacyjnej haka holowniczego
- na tabliczce identyfikacyjnej przyczepy
- na tabliczce identyfikacyjnej pojazdu

W przypadku różnych wartości obowiązuje wartość najniższa.

Przed rozpoczęciem jazdy należy się upewnić, że:

- ciśnienie w oponach na osi tylnej pojazdu ciągnącego jest ustawione na maksymalne obciążenie.
- reflektory są właściwie ustawione.

Z przyczepą pojazd zachowuje się inaczej niż bez niej.

Zespół

- jest cięższy
- ma ograniczoną zdolność do pokonywania wzniesień i przyspieszania
- ma dłuższą drogę hamowania
- silniej reaguje na boczny wiatr
- wymaga prowadzenia z większym wyczuciem
- ma większy promień zawracania

Reakcje podczas jazdy mogą przez to ulec pogorszeniu.

Podczas jazdy zespołem należy zawsze dostosowywać prędkość do aktualnych warunków drogowych i pogodowych. Jechać ostrożnie. Należy zachowywać wystarczającą, bezpieczną odległość od poprzedzającego pojazdu.

Należy się trzymać prędkości maksymalnej 80 km/h lub 100 km/h również w krajach, w których dopuszczalna prędkość maksymalna dla zespołów jest większa.

Należy zachowywać przepisową prędkość maksymalną dla zespołów obowiązującą w danym państwie. Przed jazdą należy sprawdzić w dokumentach technicznych przyczepy, do jakiej maksymalnej prędkości jest ona dopuszczona.

Hak holowniczy należy do części szczególnie istotnych dla bezpieczeństwa pojazdu w ruchu drogowym. Należy przestrzegać wskazówek producenta dotyczących obsługi, konserwacji i serwisowania, znajdujących się w instrukcji obsługi.

**Pojazdy z dotłączanym hakiem holowniczym:** należy ograniczyć niebezpieczeństwo powstania uszkodzeń końcówki haka. Gdy końcówka haka holowniczego jest niepotrzebna, należy ją wyjąć z gniazda.

- ❶ Należy pamiętać, że podczas jazdy z przyczepą PARKTRONIC działa w ograniczonym zakresie lub nie funkcjonuje w ogóle.
- ❶ Wysokość końcówki kulistej haka holowniczego zmienia się wraz z załadunkiem pojazdu. W tym przypadku należy użyć przyczepy z regulowaną wysokością dyszla.

### Wskazówki dotyczące jazdy

Dopuszczalna prędkość maksymalna zespołu zależy od producenta przyczepy. Przed jazdą należy sprawdzić w dokumentach technicznych przyczepy, do jakiej maksymalnej prędkości jest ona dopuszczona.

Z przyczepą pojazd zachowuje się inaczej niż bez niej, spala również więcej paliwa. Na dłuższych i bardziej stromych zjazdach ze wzniesień należy odpowiednio wcześniej wybrać zakres przełożenia 3, 2 lub 1.

- ❶ Dotyczy to również sytuacji, gdy włączony jest TEMPOMAT lub ogranicznik.

Dzięki temu można wykorzystać efekt hamowania silnikiem w celu utrzymania prędkości i można mniej hamować. W konsekwencji można odciążyć układ hamulcowy oraz zapobiec przegrzaniu hamulców i ich szybkiemu zużyciu. Jeśli hamowanie mimo to jest konieczne, nie należy przyciskać pedału hamulca ciągle, lecz pulsacyjnie.

### Porady dotyczące jazdy

Jeśli przyczepa się waha, należy przestrzegać następujących punktów:

- W żadnych wypadku nie dodawać gazu.
- Nie kontrować kierownicą.
- W razie konieczności hamować awaryjnie.
- ❶ Można zmniejszyć niebezpieczeństwo wahań przyczepy przez doposażenie jej w stabilizatory lub programy stabilizacyjne. Dalsze informacje na ten temat można uzyskać u autoryzowanego dealera Sprintera.
- Zachowywać większy odstęp niż przy jeździe bez przyczepy.

- Unikać gwałtownego hamowania. W miarę możliwości hamować najpierw lekko, by umożliwić najazd przyczepy. Następnie delikatnie zwiększać siłę hamowania.
- Zdolności do ruszania na wzniesieniu odnoszą się do poziomu morza. Podczas jazdy w górach należy pamiętać, że wraz ze wzrostem wysokości zmniejsza się moc silnika, a tym samym zdolność ruszania na wzniesieniu.

### Montaż końcówki haka holowniczego

**⚠ OSTRZEŻENIE** Błędnie zamontowana i niezabezpieczona końcówka haka holowniczego może spowodować niebezpieczeństwo wypadku i obrażeń

Jeśli końcówka haka holowniczego nie jest zatrzaśnięta, może się odblokować podczas jazdy i tym samym zagrozić bezpieczeństwu innych uczestników ruchu drogowego.

- ▶ Kończówkę haka holowniczego należy zatrzasnąć zgodnie z instrukcją i zadbać o to, by była pewnie zamontowana.

**⚠ OSTRZEŻENIE** Niezatrzaśnięta końcówka haka holowniczego stwarza niebezpieczeństwo wypadku

Jeśli końcówka haka holowniczego jest niezatrzaśnięta, przyczepa może się odłączyć.

- ▶ Kończówkę haka holowniczego należy zatrzasnąć zgodnie z instrukcją i zadbać o to, by była pewnie zamontowana.

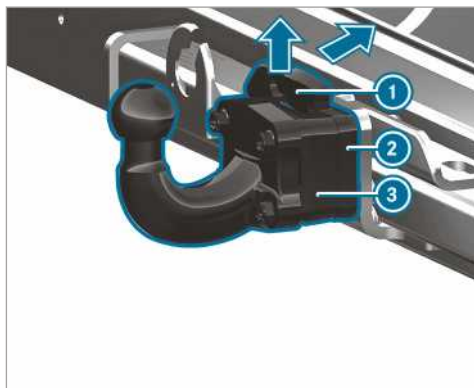

- ▶ Za pomocą hamulca postojowego pojazd jest zabezpieczony przed niekontrolowanym odczuciem się.

- ▶ Sprężynę zabezpieczającą ❶ końcówki haka holowniczego ❸ pociągnąć do góry w kierunku strzałki, przycisnąć do tyłu i przytrzymać.

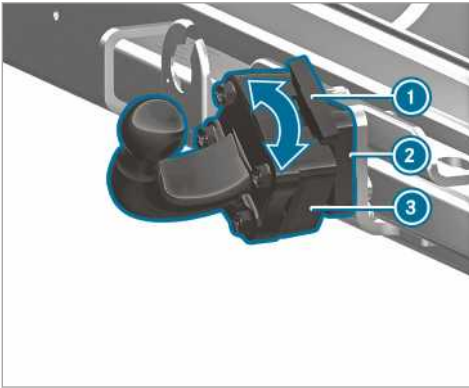

- ▶ Końcówkę haka holowniczego ❸ osadzić w gnieździe końcówki haka ❷ i obrócić w kierunku strzałki aż końcówka haka ❸ będzie skierowana prostopadłe do góry.
  - ▶ Ponownie zacześć sprężynę zabezpieczającą ❶.
- ❶ Jeśli końcówka haka holowniczego jest zanieczyszczona, należy ją odczyszczyć przed montażem.

### Demontaż końcówki haka holowniczego

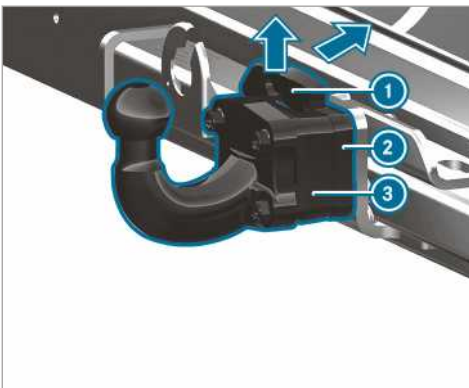

- ▶ Za pomocą hamulca postojowego pojazd jest zabezpieczony przed niekontrolowanym przesunięciem się.

- ▶ Sprężynę zabezpieczającą ❶ należy pociągnąć do góry w kierunku wskazywanym strzałką i przycisnąć do tyłu.
- ▶ Mocno trzymać końcówkę haka holowniczego. ❸
- ▶ Obrócić końcówkę haka holowniczego ❸ w kierunku wskazywanym strzałką i zdjąć z gniazda. ❷
- ▶ Jeśli końcówka haka holowniczego jest zabrudzona, należy ją odczyszczyć.
- ▶ Właściwie zapakować i zabezpieczyć końcówkę haka holowniczego.

### Podłączanie/odłączanie przyczepty

#### Warunki

- Końcówka haka holowniczego musi być zatrzaśnięta w pozycji zablokowanej.

Przyczepy z 7-pinową wtyczką mogą być doczepiane do pojazdu poprzez następujące adaptery:

- Wtyczkę adaptacyjną
- Przewód adaptacyjny

#### Podłączanie przyczepty

- !** WSKAZÓWKA Uszkodzenie akumulatora na skutek całkowitego rozładowania

Na skutek ładowania akumulatora przyczepty za pomocą zasilania napięciem z przyczepty może dojść do uszkodzenia akumulatora.

- ▶ Zasilania napięciem nie wykorzystywać do ładowania akumulatora przyczepty.

- ▶ **Pojazdy z automatyczną skrzynią biegów:** Przesłać dźwignię selekcyjną w położenie **P**.
  - ▶ Zaciągnąć hamulec postojowy pojazdu.
  - ▶ Zamknąć wszystkie drzwi.
  - ▶ Zdjąć nakładkę z końcówki kulistej i odłożyć w bezpieczne miejsce (→ strona 77).
- ❶ Wysokość końcówki kulistej haka holowniczego zmienia się wraz z załadunkiem pojazdu. W tym przypadku należy użyć przyczepty z regulowaną wysokością dyszla.
- ▶ Przeciągnąć linkę zabezpieczającą przyczepty przez oczko w końcówce haka holowniczego.
  - ▶ Usunąć zabezpieczenie przyczepty przed stoczeniem się, np. kliny pod koła.
  - ▶ Zwolnić hamulec postojowy przyczepty.

- ▶ Ustawić przyczepę poziomo za pojazdem i podłączyć przyczepę.



- ▶ Otworzyć pokrywę gniazda.
- ▶ Włożyć wtyczkę ① we wpust ③ gniazda.
- ▶ Przekręcić łącznik bagnetowy ② w prawo do oporu.
- ▶ Zatrzasknąć pokrywę.
- ▶ Zamocować kabel z opaskami przewodów na przyczepie (tylko w przypadku przewodów adaptacyjnego).
- ▶ Pozostawić zakres swobody ruchów kabla do jazdy na zakrętach.
- ▶ Nacisnąć przełącznik zespolony go góry lub w dół, aby sprawdzić, czy miga odpowiedni kierunkowskaz przyczepy.

Również przy poprawnie podłączonej przyczepie może w następujących przypadkach pojawić się komunikat na wyświetlaczu wielofunkcyjnym:

- W instalacji oświetleniowej przyczepy zamontowane są światła LED.
  - Natężenie prądu oświetlenia przyczepy spadnie poniżej poziomu minimalnego (50 mA).
- ① Dodatkowe akcesoria mogą przez dłuższy czas pobierać prąd o mocy maksymalnie 240 W.

### Odłączanie przyczepy

**▲ OSTRZEŻENIE** Ryzyko zmiążdżenia i zakleszczenia podczas odłączania przyczepy

Jeżeli przyczepa z hamulcem najazdowym jest odłączana w trybie najeżdżania, może dojść do zakleszczenia dłoni pomiędzy pojazdem a dyszlem przyczepy.

- ▶ Nie odłączać przyczepy w trybie najeżdżania.

przeciwnym razie pojazd może zostać uszkodzony wskutek odbicia hamulca najazdowego pojazdu.

- ▶ **Pojazdy z automatyczną skrzynią biegów:** Przeszawić dźwignię selekcyjną w położenie **P**.
- ▶ Zaciągnąć hamulec postojowy pojazdu.
- ▶ Zamknąć wszystkie drzwi.
- ▶ Zaciągnąć hamulec postojowy przyczepy.
- ▶ Należy dodatkowo zabezpieczyć przyczepę przed stoczeniem się, kładąc kliny pod koła lub w inny sposób.
- ▶ Rozłączyć połączenie elektryczne między pojazdem a przyczepą.
- ▶ Odłączyć przyczepę.

Przyczepę należy odłączać przy zaciągniętym hamulcu najazdowym, ale nie w najeździe, w



## Przegląd wyświetlacza tablicy wskaźników

**⚠ OSTRZEŻENIE** Niebezpieczeństwo wypadku w razie awarii wyświetlacza tablicy wskaźników

W przypadku zakłóceń działania lub awarii wyświetlacza tablicy wskaźników ewentualne ograniczenia funkcji systemów związanych z bezpieczeństwem nie są sygnalizowane.

Bezpieczeństwo użytkownika pojazdu może być ograniczone.

- ▶ Ostrożnie kontynuować jazdę.
- ▶ Niezwłocznie zlecić kontrolę pojazdu w specjalistycznym serwisie.

Jeśli bezpieczeństwo eksploatacji pojazdu jest ograniczone, niezwłocznie zaparkować pojazd zgodnie z przepisami. Skontaktować się z fachowym serwisem.

### Wyświetlacz tablicy wskaźników

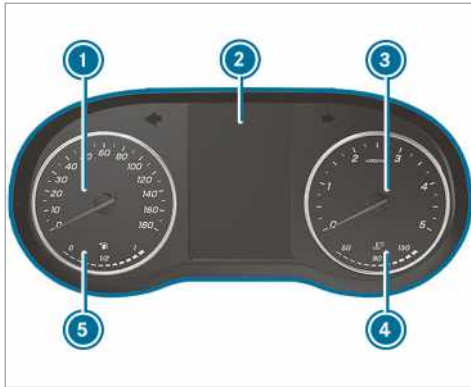

Kolorowy wyświetlacz tablicy wskaźników (przykład)

- ① Prędkościomierz
- ② Wyświetlacz wielofunkcyjny
- ③ Obrotomierz
- ④ Wskaźnik temperatury płynu chłodzącego
- ⑤ Wskaźnik poziomu paliwa i położenia korka wlewu paliwa

Wskaźnik temperatury płynu chłodzącego ④ w normalnym trybie jazdy może wzrosnąć do 120 °C.

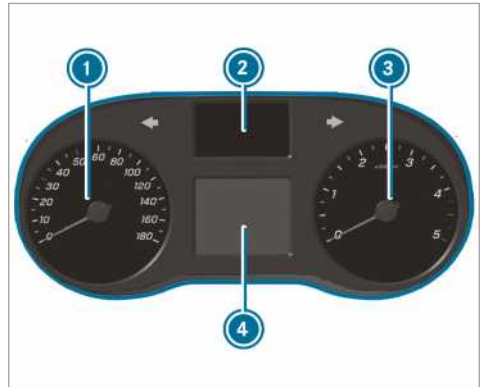

Czarno-biały wyświetlacz tablicy wskaźników (przykład)

- ① Prędkościomierz
- ② Wskaźnik lampek kontrolnych
- ③ Obrotomierz
- ④ Wyświetlacz wielofunkcyjny

**❗ WSKAZÓWKA** Ryzyko uszkodzenia silnika na skutek zbyt wysokiej prędkości obrotowej

Jazda z nadmierną prędkością obrotową prowadzi do uszkodzenia silnika.

- ▶ Nie doprowadzać silnika do nadmiernej prędkości obrotowej.

Gdy obrotomierz osiągnie poziom czerwonego oznaczenia ③ (zakres nadmiernej prędkości obrotowej), następuje przerwanie dopływu paliwa w celu ochrony silnika.

**⚠ OSTRZEŻENIE** Niebezpieczeństwo oparzeń podczas otwierania pokrywy komory silnika

Otworzenie pokrywy komory silnika w przypadku przegrzanego silnika lub pożaru w komorze silnika grozi bezpośrednim kontaktem z gorącymi gazami lub materiałami eksploatacyjnymi.

- ▶ Przed otworzeniem pokrywy komory silnika odczekać, aż przegrzany silnik ostygnie.
- ▶ W razie pożaru w komorze silnika nie otwierać pokrywy, lecz powiadomić straż pożarną.



## Przegląd przycisków na kierownicy

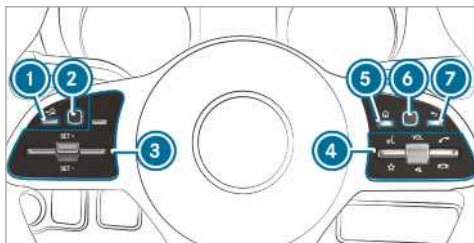

- 1 Lewy przycisk wstecz (komputer pokładowy)
- 2 Lewa płytką Touch-Control (komputer pokładowy)
- 3 Grupa przycisków TEMPOMATU lub aktywnego asystenta odległości DISTRONIC
- 4 Grupa przycisków:
  - Obsługa głosowa
  - Wyświetlanie Ulubionych (system multimedialny)

VOL: pokrętko regulacji głośności lub wyłączenia dźwięku

Nawiązywanie/przyjmowanie połączenia

Odrzucanie/zakończenie połączenia

- 5 Przycisk menu głównego (system multimedialny)
- 6 Prawa płytką Touch-Control (system multimedialny)
- 7 Prawy przycisk wstecz (system multimedialny)

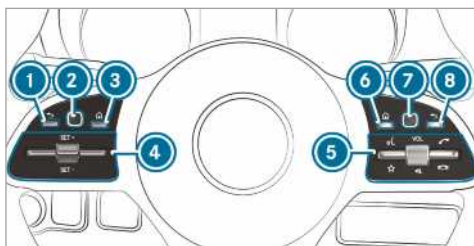

- 1 Lewy przycisk wstecz (komputer pokładowy)
- 2 Lewa płytką Touch-Control (komputer pokładowy)
- 3 Przycisk menu głównego (komputer pokładowy)
- 4 Grupa przycisków TEMPOMATU lub aktywnego asystenta odległości DISTRONIC

- 5 Grupa przycisków:

Obsługa głosowa

Wyświetlanie Ulubionych (system multimedialny)

VOL: pokrętko regulacji głośności lub wyłączenia dźwięku

Nawiązywanie/przyjmowanie połączenia

Odrzucanie/zakończenie połączenia

- 6 Przycisk menu głównego (system multimedialny)
- 7 Prawa płytką Touch-Control (system multimedialny)
- 8 Prawy przycisk wstecz (system multimedialny)

## Obsługa komputera pokładowego

**⚠ OSTRZEŻENIE** Niebezpieczeństwo odwrócenia uwagi przez systemy informacyjne i urządzenia komunikacyjne

W przypadku obsługi systemów informatycznych i urządzeń łączności, zamontowanych w pojeździe, podczas jazdy uwaga kierowcy może być odwracana od wydarzeń na drodze. Poza tym można utracić kontrolę nad pojazdem.

- ▶ Urządzenia te należy obsługiwać tylko, gdy pozwala na to sytuacja w ruchu drogowym.
- ▶ W przeciwnym razie należy zatrzymać pojazd zgodnie z przepisami i np. wprowadzać dane podczas postoju.

Podczas obsługi komputera pokładowego należy przestrzegać przepisów obowiązujących w kraju, w którym znajduje się pojazd.

## Obsługa komputera pokładowego (pojazdy z przyciskami na kierownicy)

- i Wskazania komputera pokładowego pojawiają się na wyświetlaczu wielofunkcyjnym (→ strona 187).

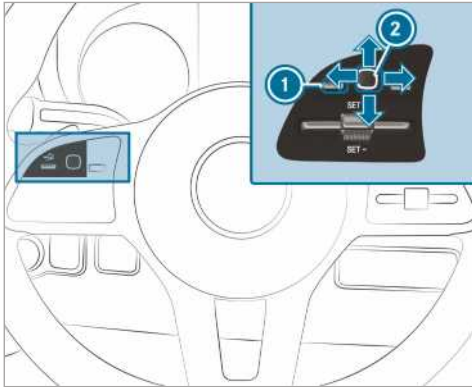

Komputer pokładowy jest obsługiwany za pomocą lewej płytki dotykowej ② i lewego przycisku Wstecz ①.

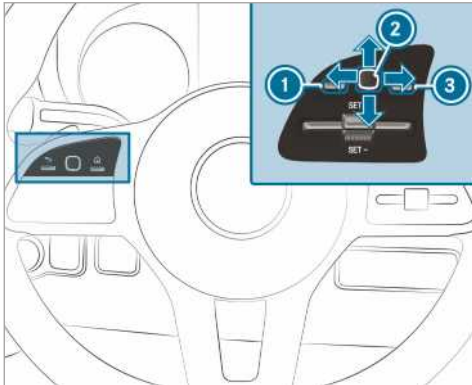

Komputer pokładowy jest obsługiwany za pomocą:

- lewego przycisku Wstecz ①
- lewej płytki dotykowej ②
- lewego przycisku menu głównego ③

Gdy funkcja jest włączona, podczas obsługi komputera pokładowego można usłyszeć różne dźwięki sygnalizacyjne jako potwierdzenie, np.:

- dotarcia do końca listy
- przewijania listy.

Dostępne są następujące menu:

- [Przegląd](#)
- [Asysta](#)
- [Podróż](#)
- [Nawigacja](#)

- [Radio](#)
- [Nośniki](#)
- [Telefon](#)
- [Ustawienia](#)

▶ **Otwieranie menu głównego:** Nacisnąć kilkakrotnie lub nacisnąć i przytrzymać lewy przycisk Wstecz ①.

ⓘ **Pojazdy bez aktywnego asystenta regulacji odległości DISTRONIC:** Menu główne komputera pokładowego można otwierać za pomocą przycisku .

▶ **Przewijanie paska menu:** Przesunąć palcem w lewo lub w prawo po lewej płytce dotykowej ②.

▶ **Otwieranie menu lub potwierdzenie wyboru:** Nacisnąć lewą płytkę dotykową ②.

▶ **Przewijanie wskazań lub list w menu:** Przesunąć palcem do góry lub na dół po lewej płytce dotykowej ②.

▶ **Otwieranie podmenu lub potwierdzenie wyboru:** Nacisnąć lewą płytkę dotykową ②.

▶ **Opuszczanie podmenu:** Nacisnąć lewy przycisk Wstecz ①.

Powrót z podmenu do menu głównego następuje poprzez dłuższe naciśnięcie lewego przycisku Wstecz ①.

### Przegląd wskazań na wyświetlaczu wielofunkcyjnym

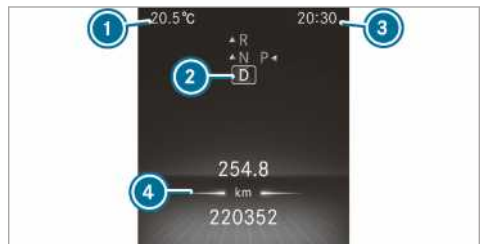

Kolorowy wyświetlacz tablicy wskaźników

- ① Temperatura zewnętrzna
- ② Położenie skrzyni biegów
- ③ Godzina
- ④ Pole wskazań



Czarno-biały wyświetlacz tablicy wskaźników

- ❶ Temperatura zewnętrzna
- ❷ Pole wskazań
- ❸ Godzina
- ❹ Położenie skrzyni biegów

Dalsze wskazania na wyświetlaczu wielofunkcyjnym:

- ↑ Zalecenie zmiany biegu
- Asystent parkowania PARKTRONIC wyłączony
- TEMPOMAT (→ strona 159)
- Aktywny asystent regulacji odległości DISTRONIC (→ strona 162)
- Ogranicznik (→ strona 160)
- DSR (→ strona 136)
- Funkcja ECO Start-Stop (→ strona 127)
- Funkcja HOLD (→ strona 165)
- Adaptacyjny asystent świateł drogowych (→ strona 90)
- Przekroczono dopuszczalną prędkość maksymalną (tylko dla określonych krajów)
- ATTENTION ASSIST wyłączony
- Jedne drzwi nie są całkowicie zamknięte
- Wycieraczka szyby tylnej włączona (→ strona 99)
- LOW RANGE aktywny (→ strona 136)
- Retarder (patrz osobna instrukcja obsługi)

SOS NOT READY System wzywania pomocy nieaktywny



Aktywny asystent utrzymania pasa ruchu wyłączony (→ strona 178)



Aktywny asystent hamowania wyłączony (→ strona 157)



Asystent kąta martwego wyłączony (→ strona 174)

**Pojazdy z asystentem rozpoznawania znaków drogowych:** Rozpoznane wskazówki i znaki drogowe (→ strona 173).

### Ustawianie podświetlenia wskaźników

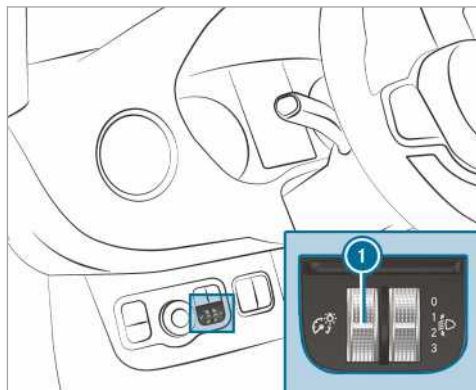

- ▶ Przekręcić regulator jasności ❶ w górę lub w dół. Podświetlenie w wyświetlaczu tablicy wskaźników i w elementach obsługi we wnętrzu pojazdu jest ustawione.
- ❶ W pojazdach bez regulatora jasności ❶ podświetlenie wskaźników można ustawić w komputerze pokładowym (→ strona 193).

### Menu i podmenu

#### Otwieranie funkcji w menu Serwis

Komputer pokładowy:

➡ Przegląd

▶ Wybrać żądaną funkcję i potwierdzić wybór.

Funkcje w menu **Przegląd**:

- **Komunikaty:** Pamięć komunikatów (→ strona 369)
- **AdBlue:** Zasięg z AdBlue®
- **Opony:**

- Ponowne uruchamianie ostrzeżenia o spadku ciśnienia w oponach
- Sprawdzanie ciśnienia w oponach za pomocą układu kontroli ciśnienia w ogumieniu (→ strona 335)
- Ponowne uruchamianie układu kontroli ciśnienia w ogumieniu (→ strona 336)
- **ASSYST PLUS:** Wywoływanie terminu przeglądu (→ strona 286)
- **Poziom oleju silnikowego:** Pomiar poziomu oleju silnikowego
- **Filtr cząstek stałych:** Uruchomienie regeneracji (→ strona 128)
- **Długookresowe zużycie**

### Wywoływanie grafiki wspomagającej

Komputer pokładowy:

→ Asysta

W menu Grafika wspomagająca dostępne są następujące wskazania:

- grafika wspomagająca
- poziom uwagi (→ strona 172)

▶ Wybrać spośród wskazań i potwierdzić wybór.

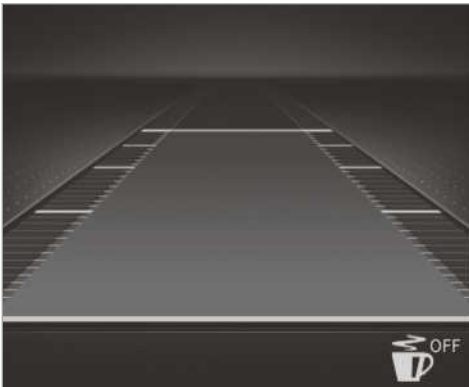

Wskazanie na kolorowym wyświetlaczu tablicy wskaźników

Wskazania statusów w grafice wspomagającej:

- : ATTENTION ASSIST wyłączony
- Jasne oznaczenia pasa ruchu: asystent utrzymania pasa ruchu wyłączony
- Zielone oznaczenia pasa ruchu: asystent utrzymania pasa ruchu aktywny

- Wskazania aktywnego asystenta regulacji odległości DISTRONIC (→ strona 162)



Wskazanie na czarno-białym wyświetlaczu tablicy wskaźników

Wskazania statusów w grafice wspomagającej:

- Przerwane oznaczenia pasa ruchu: asystent utrzymania pasa ruchu wyłączony
- Ciągłe i cienkie oznaczenia pasa ruchu: asystent utrzymania pasa ruchu wyłączony, niegotowy do wysłania ostrzeżeń
- Ciągłe i grube oznaczenia pasa ruchu: asystent utrzymania pasa ruchu gotowy do wysłania ostrzeżeń

### Wywoływanie wskazań w menu Podróż

Komputer pokładowy:

→ Podróż

▶ Wybierz wskazanie.

W menu **Podróż** dostępne są następujące wskazania:

- wskazanie podstawowe
- zasięg i aktualne zużycie paliwa

W przypadku określonych rodzajów napędu wyświetlany jest dodatkowo wskaźnik rekupeacji. Jeśli w zbiorniku znajduje się niewiele paliwa, zamiast przybliżonego zasięgu wyświetla się symbol tankującego pojazdu.

- Wskaźnik ECO (→ strona 127)
- Komputer podróżny:
  - **Od rozruchu**
  - **Od resetu**
- Cyfrowy prędkościomierz



Wskazanie na kolorowym wyświetlaczu tablicy wskaźników

Wskazanie podstawowe (przykład)

- ① Przebieg dzienny
- ② Przebieg całkowity



Wskazanie na czarno-białym wyświetlaczu tablicy wskaźników

Wskazanie podstawowe (przykład)

- ① Przebieg dzienny
- ② Przebieg całkowity



Wskazanie na kolorowym wyświetlaczu tablicy wskaźników

Komputer podróży (przykład)

- ① Przebyty odcinek (od rozruchu/od resetu)
- ② Czas jazdy (od rozruchu/od resetu)
- ③ Średnia prędkość (od rozruchu/od resetu)
- ④ Średnie zużycie paliwa (od rozruchu/od resetu)

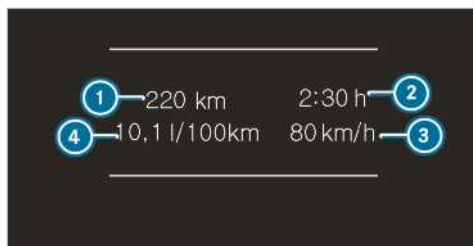

Wskazanie na czarno-białym wyświetlaczu tablicy wskaźników

Komputer podróży (przykład)

- ① Przebyty odcinek (od rozruchu/od resetu)
- ② Czas jazdy (od rozruchu/od resetu)
- ③ Średnia prędkość (od rozruchu/od resetu)
- ④ Średnie zużycie paliwa (od rozruchu/od resetu)

### Resetowanie wartości w menu komputera pokładowego

Komputer pokładowy:

➔ Podróż

- ① Pisownia wyświetlanego menu głównego może się różnić. W związku z tym zapoznać się z przeglądem menu dotyczącym wyświetlacza tablicy wskaźników (→ strona 186).

Można zresetować wartości następujących funkcji:

- Przebieg dzienny:
  - Zresetować przebieg dzienny?

- Komputer podróży:

- Od rozruchu
- Od resetu

- Wskazanie ECO

- ▶ Wybrać funkcję, która ma zostać zresetowana, i potwierdzić wybór.
- ▶ Potwierdzić pytanie za pomocą Wyzerować wartości? z Tak.

## Wywoływanie wskázówek dotyczących nawigacji w komputerze pokładowym

Komputer pokładowy:

→ Nawigacja



Nie zasygnalizowano żadnego manewru (przykład)

- ① Odległość do następnego celu
- ② Szacowany czas przyjazdu
- ③ Odległość do następnego manewru
- ④ Aktualna droga



Zasygnalizowano manewr (przykład)

- ① Droga, w którą prowadzi manewr
- ② Kierunek do celu manewru
- ③ Odległość do manewru
- ④ Symbol manewru
- ⑤ Zalecany pas ruchu i kolejny pas ruchu na trasie manewru (biały)
- ⑥ Możliwy pas ruchu
- ⑦ Niezalecany pas ruchu (ciemnoszary)

Dalsze możliwe wskazania w menu **Nawigacja**:

- **Fahrtrichtung**: Pokazywany jest kierunek jazdy i ulica, na którą obecnie wjeżdża pojazd.
- **Nowa trasa...** lub **Trasa jest wyznaczana...**: Wyznaczanie nowej trasy.
- **Straße nicht erfasst**: Droga jest nieznaną, np. nowo zbudowana.
- **Brak trasy**: Nie można wyznaczyć trasy do wybranego celu.

- **Brak mapy**: Dla aktualnej pozycji mapa jest niedostępna.
- **Rejon celu osiągnięty**: Osiągnięto rejon celu.
- ☒ : Osiągnięto cel lub cel pośredni.

- ▶ Wyjść z menu lub wybrać cel i potwierdzić wybór.  
Po wprowadzeniu celu i potwierdzeniu wyboru rozpoczyna się prowadzenie do celu.
- ▶ Jeśli prowadzenie do celu było wcześniej aktywne, pojawia się pytanie, czy aktualne prowadzenie do celu ma zostać zakończone.
- ▶ Potwierdzić pytanie.  
Prowadzenie do celu rozpoczyna się.

## Wybór stacji radiowej

Komputer pokładowy:

→ Podróż



- ① Zakres częstotliwości
- ② Stacja radiowa
- ③ Nazwa utworu
- ④ Nazwa wykonawcy

Dostępne są następujące wskazania:

- zakres częstotliwości
- lista stacji
- ▶ Wybrać zakres częstotliwości stacji radiowej lub stację radiową z listy stacji.
- ▶ Potwierdzić wybór.

Po wybraniu stacji z pamięci stacji obok jej nazwy pojawia się miejsce w pamięci. Po wybraniu jednej z zapisanych stacji o danym zakresie częstotliwości obok nazwy stacji pojawia się gwiazdka.

## Obsługa odtwarzania multimedialnych za pomocą komputera pokładowego

Komputer pokładowy:

➔ Nośniki



- ❶ Źródło multimedialnych
- ❷ Aktualny utwór i numer utworu
- ❸ Nazwa wykonawcy
- ❹ Nazwa albumu

Wskazania w menu **Nośniki**:

- Lista wyboru źródeł multimedialnych
- Aktualne odtwarzanie
- ▶ Wybrać źródło multimedialnych i potwierdzić wybór.
- ▶ Wybrać żądane odtwarzanie i potwierdzić wybór.
- ❶ Jeśli źródłem multimedialnych jest telewizja, wybrać w ten sam sposób kanał.

## Wybór numeru telefonu za pomocą komputera pokładowego

### Warunki

- Telefon komórkowy jest połączony z systemem multimedialnym.

Komputer pokładowy:

➔ Telefon

**⚠ OSTRZEŻENIE** Niebezpieczeństwo odwrócenia uwagi przez systemy informacyjne i urządzenia komunikacyjne

W przypadku obsługi systemów informatycznych i urządzeń łączności, zamontowanych w pojeździe, podczas jazdy uwaga kierowcy może być odwracana od wydarzeń na drodze. Poza tym można utracić kontrolę nad pojazdem.

- ▶ Urządzenia te należy obsługiwać tylko, gdy pozwala na to sytuacja w ruchu drogowym.
- ▶ W przeciwnym razie należy zatrzymać pojazd zgodnie z przepisami i np. wprowadzać dane podczas postoju.

Podczas telefonowania należy przestrzegać przepisów obowiązujących w kraju, w którym znajduje się aktualnie pojazd.

- Ostatnie połączenia
- Książka telefoniczna
- Status połączenia

### Pojazdy z systemem multimedialnym MBUX:

W menu **Telefon** pokazywane są ostatnie połączenia telefoniczne (wybrane, odebrane i nieodebrane połączenia).



- ▶ Wybrać numer telefonu i potwierdzić wybór.  
**Jeśli przy danym wpisie zapisany jest tylko jeden numer telefonu:** Numer telefonu jest wybierany.
- ▶ **Jeśli przy danym wpisie zapisanych jest kilka numerów telefonu:** Wybrać numer telefonu i potwierdzić wybór. Numer telefonu jest wybierany.



Zamiast wybranego numeru telefonu mogą pojawić się następujące wskazania:

- **Proszę czekać...:** Aplikacja właśnie się uruchamia. Jeśli nie nawiązano połączenia Bluetooth® z telefonem komórkowym, w systemie multimedialnym pojawia się menu autoryzacji i połączenia z telefonem komórkowym (→ strona 249).
- **Dane są aktualizowane:** Lista połączeń jest aktualizowana.
- **Kontakty są importowane:** Kontakty są importowane z telefonu komórkowego lub nośnika pamięci.

### Przyjmowanie/odrzucając połączenia

W przypadku połączenia przychodzącego na wyświetlaczu pojawia się komunikat **Połączenie przychodzące**.

- ▶ Odebrać połączenie za pomocą  lub odrzucić za pomocą .

Połączenia można odbierać i odrzucać również za pomocą przycisków  lub  na kierownicy.



## Otwieranie ustawień

---

Komputer pokładowy:

 Ustawienia

W menu Ustawienia można ustawić następujące wpisy:

- Światła
  - Podśw. wskaźnik. Ustawianie podświetlenia wskaźników
- Pojazd
  - Regensensor (Czujnik deszczu) włączanie i wyłączenie
- Ogrzewanie ustawianie
- Anzeige und Bedienung
  - Trwałe Anzeige AdBlue Level włączenie i wyłączenie

 Wybrać wpis i potwierdzić wybór.

 Dokonać odpowiednich zmian.

## Wskazówki dotyczące bezpieczeństwa użytkowania

**⚠ OSTRZEŻENIE** Niebezpieczeństwo odwrócenia uwagi przez systemy informacyjne i urządzenia komunikacyjne

W przypadku obsługi systemów informatycznych i urządzeń łączności, zamontowanych w pojeździe, podczas jazdy uwaga kierowcy może być odwracana od wydarzeń na drodze. Poza tym można utracić kontrolę nad pojazdem.

- ▶ Urządzenia te należy obsługiwać tylko, gdy pozwala na to sytuacja w ruchu drogowym.
- ▶ W przeciwnym razie należy zatrzymać pojazd zgodnie z przepisami i np. wprowadzać dane podczas postoju.

**⚠ OSTRZEŻENIE** Ryzyko odwrócenia uwagi w wyniku obsługi mobilnych urządzeń komunikacyjnych podczas jazdy

Obsługiwanie mobilnych urządzeń komunikacyjnych podczas jazdy odwraca uwagę kierowcy od sytuacji na drodze. Poza tym można utracić kontrolę nad pojazdem.

- ▶ Urządzenia te należy obsługiwać wyłącznie w stojącym pojeździe.

Dla własnego bezpieczeństwa należy przestrzegać koniecznie następujących zasad podczas obsługi mobilnych urządzeń komunikacyjnych, szczególnie systemu obsługi głosowej:

- Przestrzegać przepisów obowiązujących w kraju, w którym znajduje się aktualnie pojazd.
- Obsługiwać mobilne urządzenia komunikacyjne oraz system obsługi głosowej podczas jazdy tylko wtedy, gdy pozwala na to sytuacja na drodze. W przeciwnym razie uwaga kierowcy może być odwracana od wydarzeń na drodze, co z kolei może doprowadzić do wypadku, w którym kierowca i inni mogą doznać obrażeń.
- W przypadku korzystania z systemu obsługi głosowej w sytuacji awaryjnej brzmienie Państwa głosu może się zmienić, co może opóźnić nawiązanie połączenia telefonicznego, np. w przypadku połączenia alarmowego.
- Przed rozpoczęciem jazdy zapoznać się z funkcjami systemu obsługi głosowej.

## Obsługa

### Zestawienie dotyczące obsługi na kierownicy wielofunkcyjnej

System LINGUATRONIC jest gotowy do działania po upływie ok. pół minuty od włączenia zapłonu.

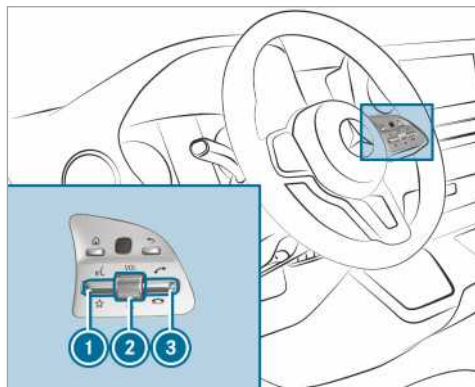

① Naciśnięcie przełącznika do góry: rozpoczęcie dialogu głosowego

② Naciśnięcie pokrętki: włączanie/wyłączanie dźwięku (zakończenie dialogu głosowego)

Przekręcenie pokrętki do góry/na dół: zwiększanie/zmniejszanie głośności

③ Naciśnięcie przełącznika na dół: odrzucanie/zakończenie połączenia (zakończenie dialogu głosowego)

### Prowadzenie dialogu z systemem LINGUATRONIC





W dialogu z systemem LINGUATRONIC mogą być wykorzystywane całe zdania z języka potocznego jako polecenia głosowe, np. „Pokaż listę ostatnich połączeń” lub „Jaka jest temperatura na zewnątrz?”. Nie jest konieczne przełączenie najpierw na odpowiednią aplikację taką jak „Telefon” lub „Działanie pojazdu”.

▶ **Rozpoczynanie lub kontynuowanie dialogu za pomocą hasła:** Wprowadzić głosowo „Halo, Mercedes”, aby aktywować system LINGUATRONIC. Funkcja aktywacji głosowej musi być włączona w systemie multimedialnym. W tym celu nie jest konieczne naciśnięcie przełącznika na kierownicy wielofunkcyjnej do góry.

Funkcja aktywacji głosowej może zostać również połączona bezpośrednio z poleceniem

głosowym, np. „Halo, Mercedes, z jaką prędkością mogę tu jechać?”.

lub

- ▶ Nacisnąć przełącznik  na kierownicy wielofunkcyjnej do góry. Polecenie głosowe może zostać wprowadzone po sygnale dźwiękowym.
- ▶ **Korygowanie polecenia głosowego:** Wprowadzić polecenie głosowe „Korekta”.
- ▶ **Wybór wpisu z listy wyboru:** Wprowadzić głosowo numer wiersza lub treść.
- ▶ **Przeglądanie listy wyboru:** Wprowadzić polecenia głosowe „Następna strona” lub „Poprzednia strona”.
- ▶ **Przerywanie dialogu:** Wprowadzić polecenie głosowe „Przerwa”. Po wprowadzeniu polecenia głosowego „Halo, Mercedes” lub naciśnięciu przełącznika  na kierownicy wielofunkcyjnej do góry można kontynuować dialog.
- ▶ **Przechodzenie do wcześniejszego dialogu:** Wprowadzić polecenie głosowe „Wstecz”.
- ▶ **Przechodzenie z powrotem na najwyższy poziom dialogu:** Wprowadzić polecenie głosowe „Home”.
- ▶ **Przerywanie dialogu:** Wprowadzić polecenie głosowe „Anuluj” lub za pomocą przycisku  lub  na kierownicy wielofunkcyjnej.
- ▶ **Przerywanie komunikatu głosowego:** Wprowadzić polecenie głosowe w trakcie dialogu głosowego, gdy system odpowiada jeszcze. Komunikaty głosowe zostają skrócone, a cel zostaje szybciej osiągnięty.  
W tym celu musi być włączona odpowiednia opcja w ustawieniach systemu multimedialnego.

## Obsługiwane funkcje

Za pomocą systemu obsługi głosowej LINGUATRONIC można obsługiwać w zależności od wyposażenia następujące funkcje:

- telefon
- SMS
- nawigacja
- książka adresowa
- radio
- nośniki
- funkcje pojazdu

## Zestawienie rodzajów poleceń głosowych

Wyróżnia się następujące polecenia głosowe:

- **Globalne polecenia głosowe** mogą być wprowadzane w każdej chwili i niezależnie od aktualnej aplikacji, np. polecenia głosowe „Nawiguj do”, „Wybierz” lub „SMS do”.
- **Polecenia głosowe dotyczące poszczególnych aplikacji** są dostępne tylko w przypadku aktywnej aplikacji.

Oprócz aktywnej aplikacji na wyświetlaczu wyświetlane są przykładowo globalne polecenia głosowe, a odpowiednie polecenia głosowe dotyczące aplikacji na teleprompterze. Listy mogą być przewijane lub obsługiwane za pomocą głosu.

## Funkcje wprowadzania cyfr

- Dozwolone są cyfry od zera do dziewięciu.
- Numery telefonu mogą być wprowadzane w formie pojedynczych cyfr.

## Wskazówki dotyczące ustawionego języka

Język systemu LINGUATRONIC może zostać zmieniony za pomocą ustawienia języka systemu. Jeśli system LINGUATRONIC nie obsługuje ustawionego języka, zostaje wybrany język angielski.



System LINGUATRONIC udostępnia następujące języki:

- niemiecki
- angielski
- francuski
- włoski
- holenderski
- polski
- portugalski
- rosyjski
- szwedzki
- hiszpański
- czeski
- turecki

## Efektywne korzystanie z systemu LINGUATRONIC

### Funkcje pomocnicze

Można uzyskać informacje i pomoc w następującym zakresie:

- **Optymalna obsługa:** Wprowadzić polecenie głosowe „Pokaż instrukcję obsługi do obsługi głosowej” lub wyświetlenia cyfrowej instrukcji obsługi, mówiąc np. „Otwórz instrukcję obsługi LINGUATRONIC”. Podczas postoju pojazdu cyfrowa instrukcja obsługi jest dostępna w pełnym zakresie.
- **Aktualna aplikacja:** Nacisnąć przełącznik  na kierownicy wielofunkcyjnej do góry i wprowadzić polecenie głosowe „Pomoc”. Otrzymają Państwo propozycje i informacje dotyczące obsługi systemu LINGUATRONIC dla aktualnej aplikacji.
- **Dalszy przebieg dialogu:** Wprowadzić polecenie głosowe „Pomoc” podczas dialogu głosowego. Otrzymają Państwo informacje dostosowane do każdego etapu dialogu.
- **Określona funkcja:** Wprowadzić polecenie głosowe dotyczące żądanej funkcji, np. „Halo, Mercedes, potrzebuję pomocy na temat radia” lub po naciśnięciu przełącznika  na kierownicy wielofunkcyjnej do góry wprowadzić np. polecenie głosowe „Pomoc telefon”.

### Wskazówki dotyczące poprawy jakości głosu

#### System LINGUATRONIC nie rozumie Państwa:

- Aktywować usługi online. Rozpoznawanie ulegnie poprawie.
- Obsługiwać system LINGUATRONIC tylko z fotela kierowcy.
- Wprowadzać polecenia głosowe płynnie i wyraźnie, ale bez popadania w przesadę.
- Podczas wprowadzania poleceń głosowych unikać głośnych odgłosów, np. rozmów z tytu.
- Wprowadzać wpisy głosowe podczas zapisywania bez akcentowania.
- **W przypadku wpisów w książce telefonicznej lub adresowej:**

- Tworzyć tylko sensowne wpisy w książce adresowej systemu/telefonu komórkowego, np. nazwisko i imię w prawidłowym polu.
- Nie stosować skrótów, niepotrzebnych spacji i znaków specjalnych.
- **W przypadku nazw stacji radiowych:** Wprowadzić polecenie głosowe „Odczytaj listę stacji” i wprowadzić głosowo żądana nazwę stacji tak, jak jest ona odczytywana.

### Informacje dotyczące usług online

Usługi online umożliwiają łatwiejsze rozpoznawanie i dostarczają dzięki informacjom zewnętrznym lepsze i dodatkowe wyniki, np. dotyczące pogody lub wiadomości. W związku z tym zalecamy aktywację usług online.

W tym celu muszą mieć Państwo założone konto użytkownika na portalu Mercedes PRO. Jeśli nie mają Państwo jeszcze konta użytkownika, muszą je Państwo założyć.

W celu uzyskania dalszych informacji należy skontaktować się z ASO Mercedes-Benz lub odwiedzić portal Mercedes PRO: <http://www.mercedes.pro>.

### Ważne polecenia głosowe

#### Wskazówki dotyczące poleceń głosowych

Oprócz dokładnych poleceń głosowych (patrz kolumna „Polecenie głosowe” w poniższych tabelach) dotyczących uruchamiania określonej funkcji system LINGUATRONIC rozumie Państwa w większości przypadków również wtedy, gdy jest stosowany język potoczny. Kilka przypadków znajduje się w kolumnie „Przykłady użycia języka potocznego”. W przypadku niektórych języków te przykłady są podane tylko w ograniczonym zakresie.

#### Zestawienie poleceń głosowych dotyczących przełączania

Polecenia głosowe dotyczące przełączania mogą być wykorzystywane do otwierania określonych aplikacji.

## Polecenia głosowe dotyczące przełączania

Polecenie głosowe	Przykłady użycia języka potocznego	Funkcja
Przełącz na nawigację	Otwórz funkcję nawigacji	Przełączanie na nawigację
Przejdź do książki adresowej	Wyświetl książkę telefoniczną	Przełączanie na książkę adresową
Przełącz na telefon	Wyświetl telefon	Przełączanie na telefon
Przełącz na wiadomości	Wyświetl usługi wiadomości	Przełączanie na aplikacje wiadomości
Przełącz na radio	Zmień na radio	Przełączanie na radio
Przełącz na nośniki	Przejdź do aplikacji nośników	Przełączanie na nośniki
Przełącz na Komfort	Wyświetl menu komfortowe	Przechodzenie do ustawień komfortowych
Przejdź do informacji o pojeździe	Pokaż dane pojazdu	Przechodzenie do informacji o pojeździe
Przejdź do ustawień	Otwórz menu ustawień	Przechodzenie do menu możliwych ustawień

## Zestawienie poleceń głosowych dotyczących nawigacji

Za pomocą poleceń głosowych dotyczących nawigacji można wprowadzać cele specjalne lub tradycyjne adresy i bezpośrednio ważne ustawienia

nawigacji. Poniższa lista umożliwia tylko niewielki wybór możliwych poleceń głosowych dotyczących nawigacji. Można otrzymać kolejne propozycje po wprowadzeniu polecenia głosowego „Pomoc nawigacja”.

## Polecenia głosowe dotyczące nawigacji

Polecenie głosowe	Przykłady użycia języka potocznego	Funkcja
Nawiguj do <adres>	Zawieź mnie do Krakowa na ulicę Główną 10	Bezpośrednie rozpoczynanie nawigacji do adresu z książki adresowej
Nawiguj do <kontakt>	Zawieź mnie pod adres kontaktu Adama Kowalskiego	Wprowadzanie celu do kontaktu w książce adresowej
Do domu	Do domu/pod adres domowy	Uruchamianie nawigacji do adresu domowego
Praca	Do mojego biura/ mojej firmy/ mojego miejsca pracy	Uruchamianie nawigacji do miejsca pracy
Nawiguj do <POI>	Prowadź do celu specjalnego Pałac w Wilanowie	Bezpośrednie rozpoczynanie nawigacji do celu specjalnego

Polecenie głosowe	Przykłady użycia języka potocznego	Funkcja
Wprowadź cel specjalny	Zawieź mnie do celu specjalnego	Wprowadzanie celu dla celu specjalnego, np. cel specjalny Brama Brandenburska.
Nawiguj do celu specjalnego online <POI>	Znajdź/wyszukaj w Internecie/sieci <POI>	Rozpoczynanie wyszukiwania celu specjalnego wyłącznie w Internecie
Wprowadź adres w <kraj>	Zawieź mnie pod adres we Francji	Wprowadzanie celu w żądanym kraju
Wprowadź kraj	Wprowadź nowy kraj celu	Wprowadzanie kraju/miejscowości/dzielnicy/skrzyżowania/numeru domu/kodu pocztowego
Wprowadź miasto	Chcę wprowadzić określoną miejscowość	
Wprowadź dzielnicę	Chcę wyszukać dzielnicę	
Wprowadź skrzyżowanie	Zawieź mnie na nowe skrzyżowanie	
Wprowadź numer domu	Wprowadź numer	
Wprowadź kod pocztowy	Rozpocznij prowadzenie do nowego kodu pocztowego	
Ostatnie cele	Wyświetl poprzednie cele	
Wyświetl trasy alternatywne	Wyszukaj trasy alternatywne	Przełączanie prowadzenia do celu na inną trasę
Rozpocznij prowadzenie do celu	Rozpocznij prowadzenie do celu/Jedź tutaj	Rozpoczynanie prowadzenia do celu po wprowadzeniu aktualnego celu
Przerwij prowadzenie do celu	Chcę zatrzymać prowadzenie do celu	Przerywanie prowadzenia do celu
Włącz wskazówki nawigacyjne	Włącz polecenia dotyczące jazdy	Włączanie/wyłączanie komunikatów głosowych podczas prowadzenia do celu
Wyłącz wskazówki nawigacyjne	Wycisz wskazówki dotyczące jazdy	
Wyświetlanie mapy drogowej	Przełącz na mapę z utrudnieniami w ruchu drogowym	Włączanie/wyłączanie mapy drogowej
Ukryj mapę drogową	Wyłącz komunikaty o zatorach drogowych	

Polecenie głosowe	Przykłady użycia języka potocznego	Funkcja
Wyświetl symbole celów specjalnych	Wyświetl symbole na mapie	Włączanie/wyłączanie wyświetlania symboli celów specjalnych na mapie
Ukryj symbole celów specjalnych	Ukryj symbole na mapie	

### Zestawienie poleceń głosowych dotyczących telefonu

Za pomocą poleceń głosowych dotyczących telefonu można telefonować lub przeszukiwać książkę adresową. Poniższa lista umożliwia tylko

niewielki wybór możliwych poleceń głosowych dotyczących telefonu. Można otrzymać kolejne propozycje po wprowadzeniu polecenia głosowego „Pomoc telefon”.

### Polecenia głosowe dotyczące telefonu

Polecenie głosowe	Przykłady użycia języka potocznego	Funkcja
Połącz z <numer telefonu>	Wybierz <numer telefonu>	Bezpośrednie wykonywanie połączenia telefonicznego poprzez wprowadzenie numeru telefonu
Połącz z <kontakt>	Zadzwoń do Anny Kowalskiej na telefon komórkowy	Bezpośrednie nawiązywanie połączenia telefonicznego poprzez wprowadzenie nazwy z książki adresowej
Połączenia nieodebrane	Pokaż listę połączeń nieodebranych	Zostaje wyświetlona lista połączeń nieodebranych.
Połącz z nazwą	Wybierz nazwę	Nawiązywanie połączenia telefonicznego. Wszystkie nazwy w książce adresowej są dostępne.
Szukaj kontaktu	Znajdź określoną nazwę w książce telefonicznej	Zostaje wyszukany kontakt. Wszystkie nazwy w książce adresowej są dostępne.
Ostatnie połączenia	Wyświetl listę ostatnich połączeń	Wyświetlanie wszystkich wychodzących, przychodzących i nieodebranych połączeń
Nieodebrane połączenia	Pokaż listę nieodebranych połączeń	Zostaje wyświetlona lista nieodebranych połączeń.
Połączenia przychodzące	Pokaż mi ostatnie połączenia	Zostaje wyświetlona lista połączeń przychodzących/wychodzących.
Połączenia wychodzące	Pokaż listę połączeń wychodzących	
Powtórne wybieranie numeru	Wybierz ostatni numer/Zadzwoń pod ostatni numer	Wybór ostatnio wybieranego numeru telefonicznego
Przełącz telefony	Przełącz na inny telefon	Przełączanie telefonu pierwotnego



Polecenie głosowe	Przykłady użycia języka potocznego	Funkcja
Połącz z centralą alarmową Mercedes-Benz	Połącz z numerem alarmowym MB	Zostaje nawiązane połączenie alarmowe.
Połącz z Mercedes PRO	Wybierz pomoc drogową Mercedes-Benz	Zostaje wywołany Mercedes PRO.

### Zestawienie poleceń głosowych dotyczących radia

Polecenia głosowe dotyczące radia mogą być stosowane również wtedy, gdy aplikacja radiowa działa w tle, a na wierzchu jest widoczna inna

aplikacja. Poniższa lista umożliwi tylko niewielki wybór możliwych poleceń głosowych dotyczących radia. Można otrzymać kolejne propozycje po wprowadzeniu polecenia głosowego „Pomoc radio”.

### Polecenia głosowe dotyczące radia

Polecenie głosowe	Przykłady użycia języka potocznego	Funkcja
Stacja <Nazwa stacji>	Przełącz na stację/ kanał SWR 1	Wybór stacji wprowadzonej głosowo
Stacja radiowa <nazwa stacji>	Przełącz na stację radiową Polskie Radio Trójka	Wybór stacji radiowej, wprowadzonej głosowo
Częstotliwość <częstotliwość>	Ustaw radio na stację/ częstotliwość "osiemdziesiąt siedem i pół megaherca"	Wprowadzanie częstotliwości radiowej, np. zakresu UKF
Następna stacja	Wyszukaj następną stację/przeszukiwanie pasma	Przełączanie na następną odbieraną stację
Następna stacja radiowa	Wybierz następny program radiowy	Zostaje włączona następna stacja radiowa z listy.
Poprzednia stacja	Przełącz na ostatnią stację/poprzedni program	Przełączanie na poprzednią stację
Zapisz stację	Zapisz nazwę stacji	Zapisywanie aktualnej stacji na liście Ulubionych
Zapisz stację radiową	Zapisz nazwę stacji radiowej	Zapisywanie nazwy stacji radiowej
Wyświetl listę stacji	Pokaż listę stacji	Wyświetlanie listy wszystkich odbieranych stacji
Odczytaj listę stacji	Odczytaj listę stacji/ listę programów	Odsłuchiwanie nazw wszystkich odbieranych stacji
Odczytaj listę stacji radiowych	Odsłuchaj listę programów radiowych	Odczytywanie listy dostępnych stacji aktualnie wybranej aplikacji radiowej

Polecenie głosowe	Przykłady użycia języka potocznego	Funkcja
Włącz komunikaty drogowe	Włącz komunikaty o ruchu drogowym	Włączanie/wyłączanie komunikatu o ruchu drogowym
Wyłącz komunikaty drogowe	Wycisz komunikaty drogowe	
Informacja radiowa włączona	Włącz dodatkową informację o stacji	Włączanie/wyłączanie informacji na temat aktualnej stacji
Informacja radiowa wyłączona	Wyłącz dodatkową informację o programie radiowym	
Taguj tę piosenkę	Zapisz aktualne informacje o muzyce	Zapisywanie tagu z informacjami o aktualnym utworze w radiu

### Zestawienie poleceń głosowych dotyczących odtwarzacza

Polecenia głosowe dotyczące odtwarzacza mogą być stosowane również wtedy, gdy odtwarzacz działa w tle, a na wierzchu jest widoczna inna

aplikacja. Poniższa lista umożliwi tylko niewielki wybór możliwych poleceń głosowych dotyczących odtwarzacza. Można otrzymać kolejne propozycje po wprowadzeniu polecenia głosowego „Pomoc nośniki” lub „Pomoc odtwarzacz”.

### Polecenia głosowe dotyczące odtwarzacza

Polecenie głosowe	Przykłady użycia języka potocznego	Funkcja
<Odtwarzaj <utwory/albumy/wykonawców/<kompozytorów/style muzyczne/listy odtwarzania>	Zagraj „Hey Jude“	Nazwy wszystkich dostępnych utworów, albumów, wykonawców, kompozytorów, stylów muzycznych lub list odtwarzania są akceptowane podczas wyszukiwania. W przypadku jednoznacznego wyniku wyszukiwania odnaleziony utwór zostaje od razu odtworzony.
Odtwarzaj utwór <utwór>	Zagraj piosenkę „So What“	Nazwy wszystkich dostępnych utworów, albumów, wykonawców, kompozytorów, stylów muzycznych lub list odtwarzania są odtwarzane.
Odtwarzaj album <album>	Zagraj z albumu muzycznego „Kind of Blue“	
Odtwarzaj wykonawcę <wykonawca>	Odsłuchaj coś zespołu „Radiohead“	
Odtwarzaj kompozytora <kompozytor>	Zagraj coś kompozytora „Fryderyka Chopina“	
Odtwarzaj styl muzyczny <styl muzyczny>	Zagraj coś ze stylu muzycznego „Bebob“	
Graj listę odtwarzania <lista odtwarzania>	Odsłuchaj playlistę „Lady Pank“	

Polecenie głosowe	Przykłady użycia języka potocznego	Funkcja
Szukaj utworu <utwór>	Wyszukaj piosenkę „Madam George“	Nazwy wszystkich dostępnych utworów, albumów, wykonawców, kompozytorów, stylów muzycznych lub list odtwarzania są akceptowane podczas wyszukiwania. Pojawia się lista wyboru, z której można wybrać żadaną muzykę. Jeśli chcą Państwo, aby zostały odtworzone wszystkie utwory z listy wyboru, należy powiedzieć „Odtwórz wszystkie utwory“.
Szukaj albumu <album>	Znajdź album muzyczny „Astral Weeks“	
Szukaj wykonawcy <wykonawca>	Pokaż piosenkarkę „Joni Mitchell“	
Szukaj kompozytora <kompozytor>	Znajdź kompozytorkę „Indię Czajkowską“	
Szukaj kierunku muzycznego <styl muzyczny>	Wyszukaj gatunek muzyczny „Klasyka“	
Szukaj listy odtwarzania <lista odtwarzania>	Pokaż playlistę „Muzyka elektroniczna“	
Następny utwór	Włącz następny utwór/ wideoklip/film	Odtwarzanie następnego utworu z aktualnej listy odtwarzania
Poprzedni utwór	Odtwórz jeszcze raz poprzedni utwór/ kawałek/ wideoklip	Odtwarzanie poprzedniego utworu z aktualnej listy odtwarzania
Powtórz ten utwór	Odtwórz ponownie ten kawałek	Aktualny utwór zostaje odtworzony od początku.
Odtwórz podobną muzykę	Odtwórz podobne piosenki	Zostają odtworzone podobne utwory muzyczne.
Odtwarzaj muzykę losowo	Zagraj jakiś utwór	Losowe odtwarzanie utworów muzycznych
Włącz odtwarzanie losowe	Włącz tryb random	Włączanie odtwarzania losowego
Wyłącz odtwarzanie losowe	Wyłącz tryb losowy	Wyłączanie odtwarzania losowego
Pokaż aktualną listę odtwarzania	Przejdź do aktualnej playlisty/ listy utworów	Wyświetla się aktualna lista odtwarzania.
Czego aktualnie słucham	Jaka muzyka jest teraz odtwarzana?	Odczytywane są informacje na temat aktualnie odtwarzanego utworu.

### Zestawienie poleceń głosowych dotyczących wiadomości

Za pomocą poleceń głosowych dotyczących wiadomości można tworzyć, edytować i odsłuchiwać wiadomości SMS i e-mail. Poniższa lista umożli-

wia tylko niewielki wybór możliwych poleceń głosowych dotyczących wiadomości. Można otrzymać kolejne propozycje po wprowadzeniu polecenia głosowego „Pomoc nawigacja“.

## Polecenia głosowe dotyczące wiadomości

Polecenie głosowe	Przykłady użycia języka potocznego	Funkcja
SMS do <nazwa>	Napisz nową wiadomość do mojego brata Andrzeja	Tworzenie wiadomości SMS. Wszystkie nazwy w książce adresowej są dostępne.
sms do <nazwa><tekst>	Napisz nową wiadomość służbową do pani Anety Ptak: „Kiedy odbędzie się następane spotkanie?“	Pisanie wiadomości SMS do wskazanej osoby. Tekst może zostać od razu wprowadzony głosowo w przypadku włączonej funkcji obsługi głosowej online.
Prześlij dalej SMS	Prześlij dalej krótką wiadomość	Przekazywanie wybranej lub otwartej wiadomości SMS.
Odczytaj nową wiadomość SMS	Odczytaj wszystkie nowe wiadomości tekstowe	Odczytywanie nowej wiadomości SMS.
Odczytaj ostatnią wiadomość SMS od <nazwa>	Odsłuchaj ostatnią prywatną wiadomość SMS od Barbary Nowak	Zostaje odczytana ostatnia wiadomość SMS od wskazanej osoby.
Odpowiedz	Wyślij wiadomość/e-mail/SMS do nadawcy	Odpowiadanie na wiadomość.
Odpowiedz po <język>	Odpowiedz na tę wiadomość/ten SMS po francusku	Odpowiedź na odczytaną właśnie wiadomość zostaje udzielona w innym języku.

## Zestawienie poleceń głosowych dotyczących pojazdu

Za pomocą poleceń głosowych dotyczących pojazdu można otwierać bezpośrednio odpowiednie menu ustawień pojazdu. Poniższa lista umożli-

wia tylko niewielki wybór możliwych poleceń głosowych dotyczących pojazdu. Można otrzymać kolejne propozycje po wprowadzeniu polecenia głosowego „Pomoc ustawienia pojazdu” lub „Pomoc funkcje pojazdu”.

## Polecenia głosowe dotyczące pojazdu

Polecenie głosowe	Przykłady użycia języka potocznego	Funkcja
Aktualne ograniczenie prędkości	Podaj mi aktualne ograniczenie prędkości	Wyświetlanie aktualnego ograniczenia prędkości
Temperatura zewnętrzna	Jaka jest temperatura na zewnątrz?	Wyświetlanie temperatury zewnętrznej
Przeciętne zużycie	Jakie jest aktualne zużycie benzyny/oleju napędowego?	Wyświetlanie przeciętnego zużycia
Dane pojazdu	Wyświetl dane pojazdu	Wyświetlanie danych pojazdu

<b>Polecenie głosowe</b>	<b>Przykłady użycia języka potocznego</b>	<b>Funkcja</b>
Dane silnika	Wyświetl mi dane silnika	Wyświetlanie danych silnika
Następny przegląd	Kiedy jest następny przegląd?	Wyświetlanie terminu następnego serwisu
Zasięg	Podaj mi aktualny zasięg	Wyświetlanie danych o zasięgu
Zużycie	Otwórz menu zużycia	Wyświetlanie ustawień zużycia
Wyświetlacz i menu stylów	Przejdź do ustawień wyświetlacza i stylów	Wyświetlanie ustawień wyświetlacza
Menu asysta	Pokaż menu wspomaganie	Wyświetlanie ustawień wspomaganie
Menu światła	Przejdź do menu światła	Wyświetlanie ustawień światła

## Przegląd i obsługa funkcji

### Przegląd systemu multimedialnego

**⚠ OSTRZEŻENIE** Niebezpieczeństwo odwrócenia uwagi przez systemy informacyjne i urządzenia komunikacyjne

W przypadku obsługi systemów informatycznych i urządzeń łączności, zamontowanych w pojeździe, podczas jazdy uwaga kierowcy może być odwracana od wydarzeń na drodze. Poza tym można utracić kontrolę nad pojazdem.

- ▶ Urządzenia te należy obsługiwać tylko, gdy pozwala na to sytuacja w ruchu drogowym.
- ▶ W przeciwnym razie należy zatrzymać pojazd zgodnie z przepisami i np. wprowadzać dane podczas postoju.

Podczas korzystania z systemu multimedialnego należy przestrzegać przepisów obowiązujących w kraju, w którym pojazd się znajduje.

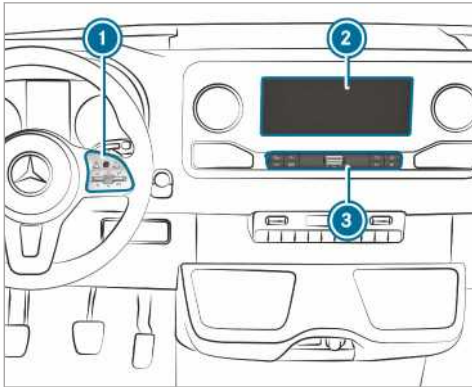

- 1 Płytka dotykowa
- 2 Wyświetlacz systemu multimedialnego z funkcją ekranu dotykowego  
Otwieranie i zamykanie schowka w konsoli środkowej nad wyświetlaczem (→ strona 79)
- 3 Pasek obsługi, otwieranie aplikacji

W schowku w konsoli środkowej znajdują się następujące złącza i interfejsy:

- złącze USB lub dwa złącza USB  
Złącze USB z symbolem  służy do połączenia telefonu z systemem multimedialnym za pomocą odpowiedniego przewodu. Umożli-

wia to korzystanie z funkcji telefonu za pośrednictwem aplikacji Apple CarPlay™ lub Android Auto.

- przegródka z interfejsem ładowania i NFC (jeśli dostępne)

Funkcjami systemu multimedialnego steruje się za pomocą następujących centralnych elementów obsługi:

- Płytka dotykowa ①  
Obsługa następuje przez sterowanie pozycją kursora.
- wyświetlacz systemu multimedialnego ②
- przyciski w pasku obsługi ③

Do dyspozycji są liczne aplikacje. Można je uruchamiać poprzez stronę główną lub za pomocą przycisków w pasku obsługi ③.

Przełącznik  na kierownicy zapewnia wygodne dodawanie pozycji do Ulubionych i ich wywoływanie. Na stronie głównej oraz w aplikacjach znajdują się skróty, umożliwiające szybki dostęp do różnych funkcji.

System multimedialny dysponuje funkcją uczenia się; po jej włączeniu może proponować najbardziej prawdopodobne cele nawigacyjne, stacje radiowe i kontakty. Konfigurowanie tych propozycji następuje w ramach profilu użytkownika. Profil zestawia się z różnych ustawień związanych z pojazdem i systemem multimedialnym.

W centrum powiadomień gromadzone są otrzymywane powiadomienia, np. o dostępności aktualizacji oprogramowania. Każde powiadomienie oferuje różne polecenia, uzależnione od typu wiadomości.

Globalne wyszukiwanie umożliwia odnajdywanie zawartości w licznych kategoriach offline, jak również online w Internecie. Obie funkcje uruchamia się na stronie głównej.

### Zabezpieczenie przeciwkradzieżowe

Urządzenie jest wyposażone w techniczne zabezpieczenia przeciwkradzieżowe. Szczegółowe informacje na temat ochrony przed kradzieżą są dostępne w fachowych serwisach.

### Wskazówki dotyczące wyświetlacza systemu multimedialnego

Przestrzegać wskazówek dotyczących czyszczenia i konserwacji wnętrza (→ strona 298).

**Automatyczne wyłączenie na skutek wysokiej temperatury:** W przypadku zbyt wysokiej

temperatury najpierw automatycznie redukowana jest jasność. Następnie wyświetlacz systemu multimedialnego może się na pewien czas wyłączyć całkowicie.

- ⓘ Używanie polaryzujących okularów przeciwsłonecznych może utrudniać lub ograniczać odczyt wyświetlacza.

## Przegląd zawartości strony głównej

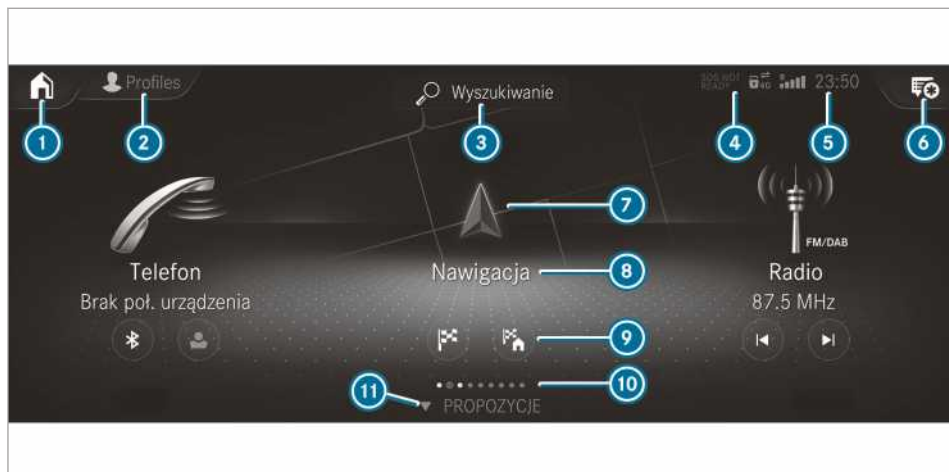





- ① Na ekranie startowym: wyświetlanie pierwszych trzech aplikacji  
W innych wskazaniach: otwieranie strony głównej
- ② Wyświetlanie profili
- ③ Uruchamianie globalnego wyszukiwania
- ④ Widoczne tylko, jeśli system połączenia alarmowego Mercedes-Benz niedostępny
- ⑤ Wskazania jak, np. nazwa operatora i siła sygnału sieci komórkowej, godzina
- ⑥ Otwieranie centrum powiadomień  
Gwiazdka informuje o nowym powiadomieniu.
- ⑦ Otwieranie aplikacji poprzez symbol
- ⑧ Nazwa aplikacji, poniżej aktualny wybór lub aktualne informacje
- ⑨ Szybki dostęp
- ⑩ Liczba aplikacji i aktualnie wybrany zakres wskazań
- ⑪ Wyświetlanie **VORSCHLÄGE** (PROPOZYCJE) i **ULUBIONE**

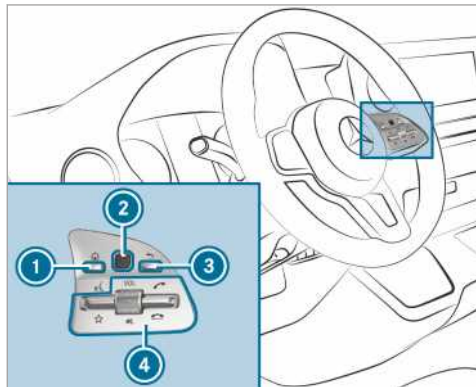

## Touch-Control

### Obsługa płytki dotykowej Touch-Control (system multimedialny)



- 1 Przycisk  Otwieranie strony głównej
- 2 Płytkę dotykową
- 3 Przycisk wstecz  
Powrót do ostatniego widoku
- 4 Panel obsługi systemu multimedialnego  
Naciśnięcie przełącznika  do dołu: wyświetlanie Ulubionych  
Przekręcanie pokrętki: ustawianie głośności  
Naciśnięcie pokrętki: wyłączenie dźwięku  
Naciśnięcie przełącznika  do góry: nawiązanie lub odebranie połączenia  
Naciśnięcie przełącznika  do dołu: zakończenie lub odrzucenie połączenia

▶ **Otwieranie strony głównej:** Nacisnąć przycisk 1.

lub

- ▶ Nacisnąć i przytrzymać długo przycisk 3.
- ▶ **Otwieranie menu lub listy:** Nacisnąć płytkę Touch-Control 2.
- ▶ **Zamykanie menu lub listy:** Nacisnąć przycisk 3.
- ▶ **Wybieranie punktu menu:** Przesuwać palec na płytce Touch-Control 2 do góry, do dołu, w lewo lub w prawo.
- ▶ Nacisnąć płytkę Touch-Control 2.
- ▶ **Przesuwanie cyfrowej mapy:** Przesuwać mapę we wszystkich kierunkach.

### Ustawianie czułości płytki Touch-Control

System multimedialny:

→  ▶ Ustawienia ▶ System ▶ Elementy obsługi ▶ Czułość Touch Control

▶ Wybrać **Szybko**, **Średnio** lub **Wolno**.

### Włączanie/wyłączenie akustycznych potwierdzeń obsługi Touch-Control

System multimedialny:

→  ▶ Ustawienia ▶ System ▶ Elementy obsługi

Funkcja jest pomocna przy wybieraniu pozycji z listy.

- ▶ Wybrać **Akust. potwierdzenie obsługi**.
- ▶ Ustawić **Normalnie**, **Głośno** lub **Wyl.**  
Gdy funkcja jest włączona, podczas przewijania listy słychać kliknięcie. Po osiągnięciu początku lub końca listy dźwięk kliknięcia jest inny.

## Obsługa ekranu dotykowego

### Naciskanie

- ▶ **Wybieranie punktu menu lub wpisu:** Nacisnąć symbol lub wpis.
- ▶ **Powiększanie skali mapy:** Dwukrotnie dotknąć palcem.
- ▶ **Pomniejszanie skali mapy:** Dotknąć dwoma palcami.
- ▶ **Wprowadzanie znaków za pomocą klawiatury:** Dotknąć przycisk.

### Gesty przesuwania palcem

- ▶ **Poruszanie się w menu:** Przesuwać do góry, do dołu, w lewo lub w prawo.
- ▶ **Przesuwanie cyfrowej mapy:** Przesuwać mapę we wszystkich kierunkach.
- ▶ **Wprowadzanie znaków pisma ręcznego:** Nakreślić palcem znak na ekranie dotykowym.

### Gesty przesuwania dwoma palcami

- ▶ **Powiększanie lub pomniejszanie skali mapy:** Rozsunąć lub zsunąć dwa palce.
- ▶ **Powiększanie lub pomniejszanie fragmentu strony internetowej:** Rozsunąć lub zsunąć dwa palce.
- ▶ **Przekręcanie mapy:** Przekręcić dwa palce w lewo lub w prawo.

## Dotykanie, przytrzymywanie i przeciąganie

- ▶ **Przesuwanie mapy:** Dotknąć ekran dotykowy i przesunąć palec w dowolnym kierunku.
- ▶ **Ustawianie głośności na skali:** Dotknąć ekran dotykowy i przesunąć palec w lewo lub w prawo.

## Dotykanie i przytrzymywanie





- ▶ **Zapisanie celu na mapie:** Dotknąć ekran dotykowy i przytrzymać, aż pojawi się komunikat.
- ▶ **Otwieranie globalnego menu w aplikacjach:** Dotknąć ekran dotykowy i przytrzymać, aż pojawi się menu **OPCJE**.

## Aplikacje

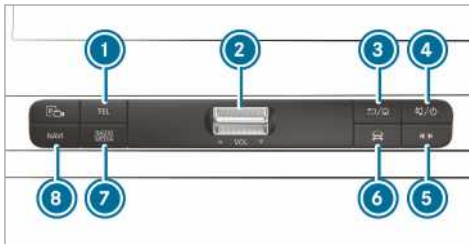
### Otwieranie aplikacji

#### Za pomocą przycisków w pasku obsługi



- 1 Przycisk **TEL**  
Uruchamianie telefonu
- 2 Przełącznik głośności  
Ustawianie głośności(→ strona 209)
- 3 Przycisk    
Krótkie naciśnięcie: powrót do ostatniego widoku  
Długie naciśnięcie: wyświetlenie strony głównej
- 4 Przycisk    
Krótkie naciśnięcie: wyłączenie dźwięku  
Długie naciśnięcie: wyłączenie/włączenie systemu multimedialnego
- 5 Przycisk szybkiego dostępu do nośników  
Otwieranie menu sterowania ostatnio aktywnego źródła medialnego
- 6 Przycisk "pojazd"  
Ustawianie funkcji pojazdu
- 7 Przycisk **RADIO** **MEDIA**  
Wielokrotne naciśnięcie: ustawianie żądanego źródła audio

- 8 Przycisk **NAVI**  
Uruchamianie nawigacji

#### ▶ **Szybki dostęp do stacji i utworów muzycznych** Nacisnąć przycisk .

Menu sterowania pojawia się dla ostatnio aktywnego źródła audio.

- ▶ Przesunąć w lewo lub w prawo.  
Radio: ustawiana jest poprzednia lub następna stacja.

Nośnik: ustawiany jest poprzedni lub następny utwór muzyczny.

- ▶ **Ukrywanie menu sterowania:** Nacisnąć przycisk .

#### Na stronie głównej

Po uruchomieniu pojazdu widoczna jest na wyświetlaczu systemu multimedialnego strona główna.

- ▶ Wybrać aplikację przez przesunięcie palcem i naciśnięcie.



lub

- ▶ **W dowolnym widoku:** Nacisnąć przycisk  na płytce kontrolnej.

lub

- ▶ Nacisnąć symbol  na wyświetlaczu systemu multimedialnego.  
Wyświetlane są aplikacje.
- ▶ Wybrać aplikację przez przesunięcie palcem i naciśnięcie.

#### Zmiana rozmieszczenia aplikacji na ekranie startowym

- ▶ Otworzyć stronę główną.
- ▶ Dotknąć i przytrzymać na ekranie startowym aplikację, aż pojawią się symbole.
- ▶ Dotknąć  lub  i przemieścić aplikację w menu.
- ▶ Nacisnąć .

## Włączanie/wyłączanie dźwięku

### Na kierownicy wielofunkcyjnej

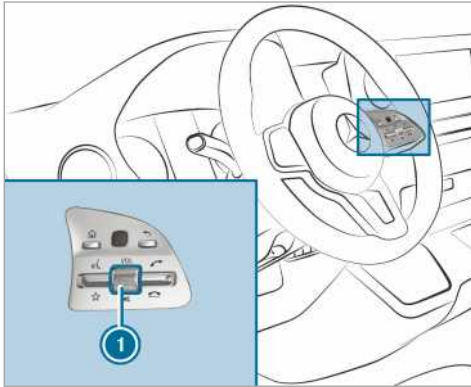

- ▶ **Wyłączanie:** Nacisnąć regulator głośności ①.

W pasku statusu na wyświetlaczu systemu multimedialnego pojawia się symbol .

Komunikaty drogowe i zapowiedzi nawigacyjne słychać również przy wyłączonym dźwięku.

- ▶ **Włączanie:** Przekręcić regulator głośności ① lub zmienić źródło medialne.

### W systemie multimedialnym



- ▶ **Wyłączanie:** Nacisnąć krótko przycisk ①.

W pasku statusu na wyświetlaczu systemu multimedialnego pojawia się symbol .

Komunikaty drogowe i zapowiedzi nawigacyjne słychać również przy wyłączonym dźwięku.

- ▶ **Włączanie:** Zmienić źródło medialne lub nacisnąć krótko przycisk ①.

## Ustawianie głośności

### Na kierownicy wielofunkcyjnej

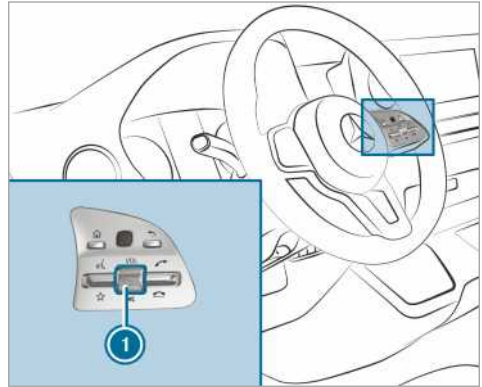

- ▶ Przekręcić regulator głośności ①. Głośność aktualnego źródła dźwięku jest ustawiana. Głośność innych źródeł dźwięku może być ustawiana oddzielnie.

W następujących sytuacjach zalecamy dostosowanie głośności:

- podczas komunikatu drogowego
  - podczas zapowiedzi nawigacyjnej
- Głośność aktualnego źródła medialnego zmienia się w odniesieniu do głośności zapowiedzi nawigacyjnej.
- w trakcie połączenia telefonicznego

### W systemie multimedialnym

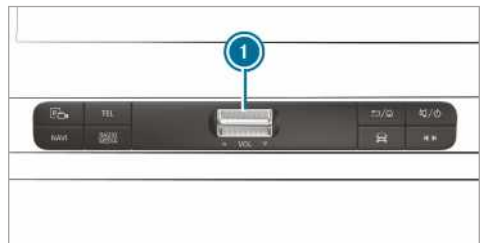

- ▶ **Skokowe zwiększanie/zmniejszanie:** Naciskać krótko przełącznik ① do góry lub na dół.

- ▶ **Płynne zwiększanie/zmniejszanie:** Nacisnąć przełącznik ① do góry lub do dołu i przytrzymać, aż żądana głośność zostanie ustawiona.

## Profile

### Przegląd profili

W systemie multimedialnym można utworzyć maksymalnie siedem profili.

W profilach zapisane są indywidualne ustawienia pojazdu i systemu multimedialnego.

Jeżeli samochód jest użytkowany przez kilka osób, kierowca może przed jazdą wybrać swój profil, dzięki czemu nie dochodzi do zmian w ustawieniach innych kierowców.

Profil można wybrać:

- przy wsiadaniu (→ strona 210)
- na stronie głównej (→ strona 206)

Po wybraniu profilu następuje natychmiastowe wprowadzenie zawartych w nim ustawień.

### Zawartość profilu



W profilu mogą być zapisane np. następujące ustawienia:

- Radio (łącznie z listą stacji)
- Ostatnie cele
- Ulubione i propozycje

### Tworzenie profilu

System multimedialny:

  Profile

- ▶ Wybrać  **Utwórz profil**.
- ▶ Wybrać postać graficzną.
- ▶ Wprowadzić nazwę i potwierdzić za pomocą .
- ▶ Wybrać **Dalej** .
- ▶ **Wybieranie bazy profilu:** Wybrać z jakimi ustawieniami początkowymi profil ma zostać utworzony, **Aktualne ustawienia systemowe** lub **Ustawienia fabryczne**
- ▶ Wybrać **Zapisz**.
- ▶ **Akceptacja lub odrzucenie rejestrowania danych na użytek propozycji:** Po pojawieniu się informacji, że samochód będzie oferować propozycje spersonalizowane na bazie wprowadzanych celów nawigacyjnych, wybieranych numerów telefonu i preferencji muzycznych wybrać **Akceptuj** lub **Odrzuć**. **Akceptuj** dopuszcza rejestrowanie danych, co umożliwi przedstawianie propozycji. **Odrzuć** wyklucza rejestrowanie danych.

### Wybieranie opcji profilu

System multimedialny:

  Profile



- ▶ Wybrać profil .
- ▶ **Edytowanie profilu:** Wybrać **Edytuj profil**.
- ▶ Wybrać postać graficzną.
- ▶ W razie potrzeby zmienić nazwę.
- ▶ Wybrać **Zapisz**.
- ▶ **Konfiguracja propozycji:** Wybrać **Ustawienia propozycji** (→ strona 211).
- ▶ **Resetowanie Ulubionych:** Wybrać **Przywróć ustawienia fabryczne Ulubionych**.
- ▶ Wybrać **Tak**.
- ▶ **Resetowanie profilu:** Wybrać **Przywróć ustawienia fabryczne profilu**.
- ▶ Wybrać **Tak**.
- ▶ **Usuwanie profilu:** Wybrać **Usuń profil**.
- ▶ Wybrać **Tak**.

 Usunięcie profilu gościa nie jest możliwe.

### Wybieranie profilu

System multimedialny:

  Profile

- ▶ Wybrać profil.
- ▶ Potwierdzić komunikat za pomocą . Profil zostaje załadowany i uruchomiony.
- ▶  Alternatywnie można wybrać profil już przy wsiadaniu (→ strona 210).

### Wyświetlanie wyboru profili przy wsiadaniu

#### Warunki

- Co najmniej jeden profil jest utworzony.

System multimedialny:

  Profile

- ▶ Wybrać **Ustawienia ogólne**.
- ▶ Włączyć **Pokaż wybór profili podczas wsiadania**.  
Po uruchomieniu pojazdu na wyświetlaczu systemu multimedialnego widoczny jest aktywny profil.

## Propozycje

### Przegląd propozycji

Samochód może przyswajać nawyki i przyzwyczajenia kierowcy. Na podstawie dotychczas wykonywanych funkcji jako **PROPOZYCJE** oferowane najbardziej prawdopodobne cele nawiga-

cyjne, utwory muzyczne, stacje radiowe lub kontakty.

Wyświetlanie propozycji następuje, gdy spełnione są poniższe warunki:

- Profil jest utworzony (→ strona 210).  
W profilu **Gość** propozycje są niedostępne.
- Profil jest wybrany.
- Użytkownik zaakceptował rejestrowanie danych.
- W początkowym okresie korzystania system multimedialny musi przeanalizować postępowanie użytkownika. Propozycje są dostępne po zgromadzeniu wystarczającej ilości danych.

Jeżeli powyższe warunki nie są spełnione, w menu **PROPOZYCJE** widać podgląd z opisem funkcji.

Zakres rejestrowania danych można skonfigurować (→ strona 211) lub usunąć utworzone propozycje (→ strona 211).

## Wyświetlanie propozycji

### Warunki

- Profil jest utworzony i wybrany (→ strona 210).  
Profil ten **Gość** jest ustawiony fabrycznie i aktywny w chwili nabycia pojazdu.
- ▶ Nacisnąć  na wyświetlaczu systemu multimedialnego.  
Wyświetlana jest strona główna.
- ▶ Przesunąć palec w górę, aż pojawi się menu **PROPOZYCJE**.
- ▶ Wybrać cel nawigacyjny, utwór muzyczny, stację radiową lub kontakt.  
Jeżeli prowadzenie do celu jest już aktywne, można wyznaczyć trasę do innego celu lub dodać cel pośredni do aktualnej trasy.

### Konfigurowanie propozycji

System multimedialny:

  Profile

- ▶ Wybrać profil .
- ▶ Wybrać **Ustawienia propozycji**.
- ▶ **Włączanie/wyłączenie wyświetlania propozycji:** Włączyć lub wyłączyć **Dopuszczaj propozycje celów**, **Pozwalaj na propozycje muzyki** i **Pozwalaj na propozycje kontaktów**.  
Jeśli opcja jest włączona, wyświetlane są propozycje celów nawigacyjnych, utworów muzycznych, stacji radiowych lub kontaktów.

Po wyłączeniu opcji propozycje nie są wyświetlane.

- ▶ **Wyłączanie funkcji przyswajania na jeden dzień:** Włączyć **Wyłącz f. nauki 24 h**.  
Rejestrowanie danych i przyswajanie nawyków według wydawanych poleceń w aktywnym profilu zostaje zawieszona na 24 godziny. Propozycje są nadal wyświetlane. Obok **Wyłącz f. nauki 24 h** wyświetlany jest pozostały czas.  
Przed upływem tego czasu pojawia się powiadomienie, że system multimedialny niebawem wznowi funkcję nauki.  
Przykład: gdy opcja jest włączona i nastąpi wyznaczenie trasy do nowego celu, trasa i cel nie są przyswajane w ramach nauki.
- ▶ **Usuwanie historii propozycji:** Wybrać **Resetuj historię propozycji**.

 Tej operacji nie można cofnąć.

- ▶ Wybrać **Tak**.

### Zmiana nazw propozycji

Można zmieniać tylko nazwy celów nawigacyjnych.

- ▶ Nacisnąć krótko symbol  na wyświetlaczu systemu multimedialnego.  
Wyświetla się ekran startowy.
- ▶ Przesunąć palcem do góry, aż wyświetli się menu **PROPOZYCJE**.
- ▶ Zaznaczyć cel nawigacyjny oraz nacisnąć i przytrzymać tak długo, aż pojawi się menu **OPCJE**.
- ▶ Wybrać **Zmień nazwę**.
- ▶ Wprowadzić nazwę.
- ▶ **Potwierdzenie wpisu:** Wybrać **Tak**.

### Usuwanie propozycji

- ▶ Nacisnąć  na wyświetlaczu systemu multimedialnego.  
Wyświetlana jest strona główna.
- ▶ Przesunąć palec do góry, aż pojawi się menu **PROPOZYCJE**.
- ▶ Zaznaczyć, nacisnąć i przytrzymać propozycję, aż pojawi się menu **OPCJE**.
- ▶ Wybrać **Usuń**.

### Usuwanie propozycji w aplikacjach

Usuwać można propozycje wyświetlane w ostatnich celach, na liście stacji radiowych i w kontaktach.

- ▶ Wybrać  przy propozycji.
- ▶ Wybrać **Nie proponuj więcej**.
- ▶ **Usuwanie propozycji z aktualnej listy:**  
Wybrać **Teraz nie**.  
Propozycja będzie pojawiać się później ponownie na liście.
- ▶ **Trwałe usunięcie propozycji:** Wybrać **Nigdy**.
- ▶ Wybrać **Tak**.  
Propozycja nie będzie już wyświetlana.  
Wszystkie jej wystąpienia zostaną usunięte.
- ▶ **Anulowanie funkcji:** Wybrać **Anuluj**.

## Ulubione

### Przegląd Ulubionych

Pozyccje dodane do Ulubionych zapewniają szybki dostęp do używanych często aplikacji. Łącznie można zapisać 20 pozycji w Ulubionych.

Ulubione pozycje można wybierać z kategorii lub dodawać bezpośrednio z aplikacji.

### Otwieranie Ulubionych

#### Na wyświetlaczu systemu multimedialnego



- ▶ Nacisnąć .  
Wyświetlana jest strona główna.
- ▶ Przesuwać palec do góry, aż pojawi się **ULUBIONE**.

#### Na kierownicy

- ▶ Nacisnąć przełącznik  na kierownicy do dołu.

### Dodawanie Ulubionych

#### Wybieranie Ulubionych z kategorii

- ▶ Nacisnąć  na wyświetlaczu systemu multimedialnego.  
Wyświetlana jest strona główna.
- ▶ Przesuwać palec do góry, aż pojawi się **ULUBIONE**.
- ▶ Wybrać  **Utwórz poz. w Ulub. .**  
Kategorie są wyświetlane.
- ▶ Wybrać kategorię.  
Następuje wyświetlenie Ulubionych.
- ▶ Wybrać pozycję do Ulubionych.  
Pozycja zostaje zapisana na następnym wolnym miejscu.
- ▶ **Wszystkie miejsca w Ulubionych są zajęte:** Potwierdzić wyświetlany komunikat za pomocą **OK**.  
Pojawia się lista wszystkich Ulubionych.

- ▶ Wybrać pozycję, która ma zostać zastąpiona.

### Dodawanie pozycji Ulubionych z aplikacji

Przykłady dodawania z aplikacji:

- zapisanie kontaktu
- zapisanie stacji radiowej
- dodanie źródła medialnego
- zapisanie celu nawigacyjnego
- ▶ **Zapisywanie kontaktu w globalnych Ulubionych:** Wybrać kontakt (→ strona 253).  
Wyświetlane są szczegóły.
- ▶ Nacisnąć numer telefonu i przytrzymać, aż pojawi się menu **OPCJE**.
- ▶ Wybrać **Zapisz w Ulubionych**.  
Kontakt zostaje dodany do Ulubionych.
- ▶ **Zapisanie stacji radiowej w globalnych Ulubionych:** Ustawić stację radiową (→ strona 276).
- ▶ Nacisnąć stację radiową i przytrzymać, aż pojawi się menu **OPCJE**.
- ▶ Wybrać **Zapisz w Ulubionych**.  
Stacja radiowa zostaje dodana do Ulubionych.

### Zmiana nazwy w Ulubionych

- ▶ Nacisnąć  na wyświetlaczu systemu multimedialnego.  
Wyświetlana jest strona główna.
- ▶ Przesuwać palec do góry, aż pojawi się **ULUBIONE**.
- ▶ Nacisnąć ulubioną pozycję i przytrzymać, aż pojawi się menu **OPCJE**.
- ▶ Wybrać **Zmień nazwę**.
- ▶ Wprowadzić nazwę.
- ▶ Wybrać **OK**.



### Przesuwanie pozycji Ulubionych

#### Przesuwanie pozycji Ulubionych w menu Ulubionych

- ▶ Nacisnąć  na wyświetlaczu systemu multimedialnego.  
Wyświetlana jest strona główna.
- ▶ Przesuwać palec do góry, aż pojawi się **ULUBIONE**.
- ▶ Nacisnąć ulubioną pozycję i przytrzymać, aż pojawi się menu **OPCJE**.
- ▶ Wybrać **Przesuń**.
- ▶ Przesunąć pozycję Ulubionych na nowe miejsce.

- ▶ Nacisnąć .

### Przesuwanie menu **Ulubione** w ramach personalizacji profilu

- ▶ Nacisnąć  na wyświetlaczu systemu multimedialnego. Wyświetlana jest strona główna.
- ▶ Przesuwać palec do góry, aż pojawi się **Określ nową kolejność**.
- ▶ Wybrać **Określ nową kolejność**.
- ▶ Przesunąć **Ulubione** na nową pozycję.
- ▶ Nacisnąć .
- ▶ **Zamykanie menu:** Wybrać **Zakończ**.

### Usuwanie z **Ulubionych**

- ▶ Nacisnąć  na wyświetlaczu systemu multimedialnego. Wyświetlana jest strona główna.
- ▶ Przesuwać palec do góry, aż pojawi się **ULUBIONE**.
- ▶ Nacisnąć ulubioną pozycję i przytrzymać, aż pojawi się menu **OPCJE**.
- ▶ Wybrać **Usuń**.
- ▶ Wybrać **Tak**.

## Centrum powiadomień

### Przegląd centrum powiadomień

W centrum powiadomień gromadzone są:

- powiadomienia generowane przez pojazd lub system multimedialny
- powiadomienia dostarczane w wyniku korzystania z usług

Istnieją następujące typy powiadomień:

- cele nawigacyjne i trasy
- wiadomości (SMS)
- powiadomienia systemu, np. o dostępności aktualizacji
- inne powiadomienia, np. związane z dalszymi usługami online

Centrum powiadomień  można otworzyć na stronie głównej, w menu oraz na mapie nawigacyjnej u góry po prawej stronie (→ strona 206). Gwiazdka w symbolu informuje o nowym powiadomieniu.

Powiadomienia są przeważnie wyświetlane przez krótki czas od nadejścia. Następuje to niemal w każdej otwartej aplikacji. Jeśli użytkownik nie

podejmie żadnych działań, powiadomienie zostaje ukryte i jest później dostępne w centrum powiadomień.

Powiadomienia są ułożone chronologicznie. Najnowsze powiadomienie znajduje się na początku listy.

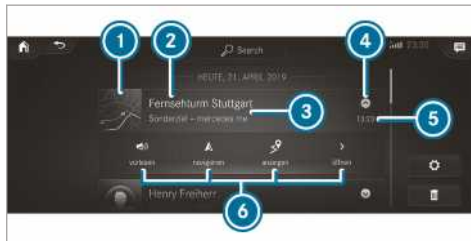

Lista zawiera następujące informacje o powiadomieniu:

- symbol lub ikona ① aplikacji
- tytuł ②, zawierający np. nazwę, numer telefonu lub cel nawigacyjny
- wydający serwis i dalsze informacje ③
- czas i datę ⑤
- symbol ④ rozwijania i zwijania powiadomienia, jeśli dostępnych jest kilka poleceń

W zależności od typu polecenia dostępne mogą być cztery polecenia ⑥.

Przykładowe polecenia to:

- przeczytaj
- połącz
- odpowiedz
- otwórz stronę internetową
- nawiguj

Niektóre powiadomienia, np. zawierające cel nawigacyjny, są przechowywane dłużej. W związku z tym nie ma konieczności podejmowania działań natychmiast po otrzymaniu powiadomienia. Prowadzenie do celu można uruchomić w późniejszym terminie.

 W centrum powiadomień można uruchomić globalne wyszukiwanie (→ strona 215).



## Otwieranie powiadomień

System multimedialny:



### Otwieranie centrum powiadomień

▶ **Na wyświetlaczu systemu multimedialnego:** Naciśnięcie symbolu  centrum powiadomień.

lub

▶ **Na płycie Touch-Control:** Przesuwając palec zaznaczyć symbol  centrum powiadomień.

▶ Naciśnięcie elementu obsługi.

### Wybieranie powiadomienia

▶ Przesunąć do góry lub na dół.

▶ Naciśnięcie lub stuknięcie elementu obsługi.

### Wybieranie poleceń związanych z powiadomieniem

Do dyspozycji są następujące możliwości:

- wybranie polecenia bezpośrednio po otrzymaniu i wyświetleniu powiadomienia w aplikacji
- wybranie polecenia później, po otwarciu w centrum powiadomień

▶ **Dostępne jedno polecenie:** Uruchomić polecenie.

▶ **Dostępnych kilka poleceń:** Jeśli powiadomienie nie jest otwarte, wybrać symbol .

▶ Wybrać polecenie.

Powiadomienie jest nadal dostępne.

### Edytowanie powiadomień

System multimedialny:



▶ Otworzyć centrum powiadomień (→ strona 214).

▶ **Wprowadzanie ustawień:** wybrać .

ⓘ Jeżeli nie ma możliwości wprowadzania ustawień, pojawia się komunikat.

▶ Włączyć lub wyłączyć ustawienie.

▶ **Usuwanie:** Wybrać kosz.

▶ Wybrać **Usuń** lub **Usuń wszystkie**. **Usuń** usuwa powiadomienie.

**Usuń wszystkie** usuwa wszystkie aktualnie wyświetlane powiadomienia.

▶ Za pomocą **Gotowe** wyjść z trybu usuwania.

## Globalne wyszukiwanie

### Przegląd globalnego wyszukiwania

Globalne wyszukiwanie można wykorzystywać na stronie głównej oraz w powiadomieniach.

Globalne wyszukiwanie dostarcza wyniki w następujących kategoriach i ich podkategoriach:

- Nawigacja
- Nośniki
- Telefon, media społecznościowe
- Powłoka użytkownika i cyfrowa instrukcja obsługi
- Internet

Umożliwia to np. wyszukiwanie miast, ulic i atrakcji turystycznych w danych nawigacyjnych.

ⓘ Wyszukiwanie może odbywać się również według trzywyrazowych adresów (→ strona 229).

Podczas wpisywania poniżej pola wyszukiwania oferowane są najbardziej prawdopodobne propozycje. Po wpisaniu litery „S” pojawia się np. „Stuttgart”, „Steak” i „Sandra”. Wybranie „Stuttgart” powoduje wyświetlenie propozycji, np. „Starbucks”, „Steak” i „Stadtbahn”.

Lista wyników wyszukiwania jest sortowana według kategorii. Obok kategorii widać liczbę trafień. Przed każdą kategorią wyświetlane są najdokładniejsze trafienia. Z pozostałymi wynikami można zapoznać się po wybraniu odpowiedniej kategorii.

Po potwierdzeniu wpisanego pojęcia za pomocą **OK** wyświetlane jest zestawienie wszystkich kategorii z ilościami wyników. Po wybraniu kategorii można wybierać przyporządkowane do niej wyniki wyszukiwania. Wybranie wyniku powoduje otwarcie widoku szczegółów. W widoku szczegółów można ewentualnie wybrać polecenie dotyczące danego wyniku wyszukiwania. Można np. uruchomić prowadzenie do celu lub nawiązać połączenie telefoniczne. Polecenia są oznaczone odpowiednimi nazwami.



Przy wyszukiwaniu można wykorzystać następujące metody wprowadzania:

- Wprowadzanie znaków za pomocą klawiatury ekranowej
- Wprowadzanie znaków za pomocą funkcji rozpoznawania pisma ręcznego
- Funkcja dyktowania

## Korzystanie z globalnego wyszukiwania

System multimedialny:



- ▶ Wybrać  Wyszukiwanie .  
lub
- ▶ Otworzyć powiadomienia (→ strona 214).
- ▶ Wybrać Szukaj.
- ▶  Przy wyszukiwaniu można również korzystać z funkcji dyktowania .
- ▶ Wpisać szukane pojęcie w pole wyszukiwania. Skorzystać z funkcji wprowadzania znaków. Podczas wpisywania poniżej pola wyszukiwania oferowane są trzy najbardziej prawdopodobne propozycje.  
Wyświetlana po prawej stronie lista zawiera po dwa najtrafniejsze wyniki wyszukiwania w każdej kategorii (Top-2).
- ▶ **Zastosowanie propozycji:** Wybrać propozycję.  
Do wyboru oferowane są trzy najbardziej prawdopodobne propozycje.
- ▶ Szukać dalej lub zaakceptować propozycję.
- ▶ **Zastosowanie wyniku Top-2:** Wybrać wynik wyszukiwania.  
Następuje wykonanie polecenia lub wyświetlana jest lista.
- ▶ Wybrać wynik wyszukiwania lub polecenie z listy.
- ▶ **Widok wszystkich kategorii:** Wybrać OK.
- ▶ **Widok wyników wyszukiwania w określonej kategorii:** Wybrać kategorię.
- ▶ **Widok szczegółów:** Wybrać wynik wyszukiwania.
- ▶ **Wykonanie polecenia:** Wybrać polecenie.  
Po wybraniu polecenia następuje np. odtwarzanie utworu muzycznego lub wyznaczenie trasy do celu.

## Wprowadzanie znaków

### Korzystanie z funkcji wprowadzania znaków

**▲ OSTRZEŻENIE** Niebezpieczeństwo odwrócenia uwagi przez systemy informacyjne i urządzenia komunikacyjne

W przypadku obsługi systemów informatycznych i urządzeń łączności, zamontowanych w pojeździe, podczas jazdy uwaga kierowcy może być odwracana od wydarzeń na drodze. Poza tym można utracić kontrolę nad pojazdem.

- ▶ Urządzenia te należy obsługiwać tylko, gdy pozwala na to sytuacja w ruchu drogowym.
- ▶ W przeciwnym razie należy zatrzymać pojazd zgodnie z przepisami i np. wprowadzać dane podczas postoju.

Podczas korzystania z systemu multimedialnego należy przestrzegać przepisów obowiązujących w kraju, w którym pojazd się znajduje.

Znaki można wprowadzać za pomocą następujących elementów obsługi:

- Płytką dotykową
- Ekran dotykowy (wyświetlacz systemu multimedialnego)

Wprowadzanie znaków za pomocą płytki Touch-Control następuje przez sterowanie pozycją kursora.

Wprowadzanie znaków można rozpocząć poprzez jeden element obsługi i kontynuować za pomocą drugiego.

- ▶ W widoku klawiatury wprowadzać znaki elementem obsługi przez przesuwanie i naciskanie palcem lub krótkim dotknięciem (ekran dotykowy).

lub

- ▶ Kreślić znaki na ekranie dotykowym.

Przykładami wprowadzania znaków są:

- zmiana nazwy w Ulubionych
- wprowadzanie adresu celu w nawigacji
- wpisywanie adresu strony internetowej

## Wprowadzanie znaków na ekranie dotykowym Za pomocą klawiatury

### Warunki

- Niektóre funkcje wymagają połączenia internetowego.



- |  |  |   |
|--|--|---|
| <p>① Wiersz wprowadzania</p> <p>② Wyświetlanie propozycji podczas wprowadzania</p> <p>③ Usunięcie znaków</p> <p>④ Usunięcie<br/>Naciśnięcie lub dotknięcie powoduje usunięcie ostatnio wprowadzonego znaku<br/>Dotknięcie i przytrzymanie usuwa wszystko</p> | <p>⑤ Potwierdzenie wpsu</p> <p>⑥ Zmiana na pismo ręczne</p> <p>⑦ Spacja</p> <p>⑧ Zmiana języka klawiatury</p> <p>⑨ Przełączanie na znaki specjalne</p> <p>⑩ Przełączanie na cyfry i dalsze znaki specjalne</p> | <p>ABC Przełączanie na litery (tablica 2)</p> <p>⑪ Naciśnięcie lub dotknięcie powoduje przełączenie między wielkimi i małymi literami<br/>Długie dotknięcie włącza wielkie litery</p> |
|--|--|---|

Symbol mikrofonu, jeśli jest dostępny, umożliwia przełączenie na wprowadzanie głosowe.

- ▶ Uruchomić funkcję wprowadzania znaków, np. poleceniem zmiany nazwy ulubionej funkcji (→ strona 212). Pojawia się klawiatura.
- ▶ Dotknąć przycisk znaku. Znak jest wpisywany w wiersz wprowadzania ①. Propozycje są wyświetlane w ②.
- ▶ **Wybieranie propozycji:** Wybrać jedną z oferowanych propozycji.

▶ Wyświetlać dalsze propozycje, jeśli są dostępne, za pomocą lub .

▶ Kontynuować wprowadzanie znaków.

▶ **Wprowadzanie alternatywnego znaku:**

Nacisnąć długo znak.

▶ Wybrać znak.

▶ **Zakończenie wprowadzania znaków:** Nacisnąć przycisk .





① Dostępne funkcje edytowania zależą od zadania edytowania, ustawionego języka pisma i poziomu znaków.

## Z zastosowaniem pisma ręcznego



- |  |  |   |
|--|--|---|
| <ul style="list-style-type: none"> <li>① Wiersz wprowadzania</li> <li>② Wyświetlanie propozycji podczas wprowadzania</li> <li>③ Usuwanie znaków</li> <li>④ Przełączanie na wprowadzanie głosowe</li> </ul> | <ul style="list-style-type: none"> <li>④ Usuwanie<br/>Naciśnięcie lub dotknięcie powoduje usunięcie ostatnio wprowadzonego znaku</li> <li>Dotknięcie i przytrzymanie usuwa wszystko</li> </ul> | <ul style="list-style-type: none"> <li>⑤ Spacja</li> <li>⑥ Zmiana na klawiaturę</li> <li>⑦ Potwierdzenie wpisu</li> <li>⑧ Pisanie znaków na panelu wprowadzania znaków</li> </ul> |
|--|--|---|

Symbol mikrofonu, jeśli jest dostępny, umożliwia przełączenie na wprowadzanie głosowe.

- ▶ Uruchomić funkcję wprowadzania znaków, np. poleceniem zmiany nazwy ulubionej funkcji (→ strona 212).
- ▶ Gdy wyświetlana jest klawiatura, wybrać .
- ▶ Nakreślić palcem znak na ekranie. Znak jest wpisywany w wiersz wprowadzania ①. Propozycje są wyświetlane w ②.
- ▶ **Wybieranie propozycji:** Wybrać jedną z oferowanych propozycji.
- ▶ Wyświetlać dalsze propozycje, jeśli są dostępne, za pomocą  lub .
- ▶ Kontynuować wprowadzanie znaków. Znaki można pisać obok siebie lub nad sobą.
- ▶ **Zakończenie wprowadzania znaków:** Nacisnąć przycisk .

### Ustawianie klawiatury do wprowadzania znaków

System multimedialny:

- ↳ Ustawienia ▶ System ▶ Elementy obsługi ▶ Klawiatury i pismo ręczne
- ▶ Potwierdzić **Wybierz klawiaturę**.  
Wybrać z listy język klawiatury.

### Ustawienia systemu

#### Wyświetlacz

#### Konfiguracja ustawień wyświetlacza

System multimedialny:

- ↳  ▶ Ustawienia ▶ System ▶ Style i widok

#### Style

- ▶ Wybrać **Klasyczny**, **Sportowy** lub **Progresywny**.

#### Jasność wyświetlacza

- ▶ Wybrać **Jasność wyświetlacza**.
- ▶ Wybrać wartość jasności.

## Wyłączanie/włączenie wyświetlacza

- ▶ **Wyłączanie:** Wybrać **Wyłącz wyświetlacz**.
- ▶ **Włączenie:** Nacisnąć przycisk, np. **TEL**.

## Tryb pracy wyświetlacza

- ▶ Wybrać **Tryb dzienny/ nocny**.
- ▶ Wybrać **Automatycznie**, **Tryb dzienny** lub **Tryb nocny**.

## Czas i data

### Automatyczne ustawianie czasu i daty

System multimedialny:

→  ▶ System ▶ Czas i data

- ▶ Wyłączyć **Manualne dostosowanie czasu** . Czas i data są ustawiane automatycznie odpowiednio do wybranej strefy czasowej i opcji czasu letniego.
- ⓘ Prawidłowo ustawiany czas jest konieczny dla następujących funkcji:
  - Prowadzenie do celu z zależnym od czasu prowadzeniem drogowym
  - Obliczanie przewidywanego czasu przybycia

### Ustawianie strefy czasowej

#### Warunki

- **W przypadku ręcznego ustawiania strefy czasowej:** Funkcja **Automatyczna strefa czasowa** jest wyłączona.

System multimedialny:

→  ▶ Ustawienia ▶ System ▶ Czas i data

### Ręczne ustawianie strefy czasowej

- ▶ Wybrać **Strefa czasowa:**.

Lista krajów jest wyświetlana.

- ⓘ Po wybraniu kraju, w którym obowiązuje kilka stref czasowych, są one wyświetlane.
- ▶ Wybrać kraj i ewentualnie strefę czasową. Ustawiona strefa czasowa jest wyświetlana za **Strefa czasowa:**.

### Automatyczne ustawianie strefy czasowej

- ▶ Włączyć **Automatyczna strefa czasowa**.

## Ustawianie formatu czasu i daty

System multimedialny:

→  ▶ Ustawienia ▶ System ▶ Czas i data ▶ Ustaw format

- ▶ Ustawić format daty i czasu •.

### Manualne ustawianie czasu i daty

#### Warunki

- Funkcja **Manualne dostosowanie czasu** jest włączona.
- **W przypadku ręcznego ustawiania daty:** Nie jest zamontowany GPS w pojeździe.

System multimedialny:

→  ▶ Ustawienia ▶ System ▶ Czas i data

### Ustawianie czasu

- ▶ Wybrać **Ustawianie zegara**.
- ▶ Ustawić czas.
- ⓘ W pojazdach z GPS czas jest ustawiany automatycznie, zgodnie z wybraną strefą czasową.

### Ustawianie daty

- ▶ Wybrać **Ustawianie daty**.
- ▶ Ustawić datę.
- ⓘ W pojazdach z GPS również po włączeniu funkcji manualnego przestawiania czasu nie można ustawiać daty. Data jest ustawiana automatycznie według ustawionej strefy czasowej.

## Bluetooth®

### Informacje dotyczące Bluetooth®

Bluetooth® jest technologią łączności radiowej krótkiego zasięgu, umożliwiającą bezprzewodową transmisję danych na odległość do ok. 10 m. Za pomocą funkcji Bluetooth® można np. połączyć telefon komórkowy z systemem multimedialnym i korzystać z następujących funkcji:

- Zestaw głośnomówiący z dostępem do następujących opcji:
  - listy połączeń (→ strona 255)
- połączenie z Internetem
- słuchanie muzyki poprzez Bluetooth® Audio
- przekazywanie wizytówek do pojazdu

Bluetooth® jest zarejestrowanym znakiem towarowym firmy Bluetooth Special Interest Group (SIG) Inc.

- ⓘ Połączenie internetowe poprzez Bluetooth® nie jest dostępne we wszystkich krajach.

### Włączanie/wyłączanie Bluetooth®

System multimedialny:

 System >> Wi-Fi i Bluetooth

- ▶ Funkcja Bluetooth® jest włączana lub wyłączana.

### Wi-Fi

#### Przegląd połączenia Wi-Fi

Funkcję Wi-Fi można wykorzystać w utworzenia połączenia z siecią Wi-Fi i uzyskania dostępu do Internetu lub innych urządzeń sieciowych.

Do dyspozycji są następujące możliwości łączenia:

- Połączenie Wi-Fi  
Połączenie Wi-Fi jest nawiązywane z urządzeniem obsługującym Wi-Fi, np. z telefonem lub tabletem.
- System multimedialny jako hotspot Wi-Fi  
Umożliwia np. połączenie tabletu lub notebooka.

Przy nawiązywaniu połączenia można wykorzystać następujące metody:

- WPS PIN  
Połączenie z zabezpieczoną siecią Wi-Fi następuje za pomocą PIN.
- WPS PBC  
Połączenie z zabezpieczoną siecią Wi-Fi następuje przez naciśnięcie przycisku (Push-button).
- Kod zabezpieczający  
Połączenie z zabezpieczoną siecią Wi-Fi następuje za pomocą kodu zabezpieczającego.

### Ustawianie Wi-Fi

#### Warunki

- Podłączone urządzenie musi obsługiwać jeden z trzech opisanych rodzajów połączeń.

System multimedialny:

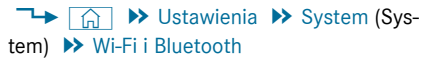
 Ustawienia >> System (System) >> Wi-Fi i Bluetooth

### Włączanie/wyłączanie Wi-Fi

- ▶ Włączyć lub wyłączyć Wi-Fi.  
Wyłączenie Wi-Fi powoduje przerwanie komunikacji przez Wi-Fi ze wszystkimi urządzeniami. W związku z tym nie ma również połączenia z modułem komunikacyjnym. Niektóre funkcje, np. dynamiczne prowadzenie do celu z wykorzystaniem Live Traffic Information, są wówczas niedostępne.

### Łączenie urządzenia z systemem multimedialnym przez Wi-Fi

Funkcja jest dostępna, jeśli wyposażenie nie obejmuje modułu komunikacyjnego.

Sposób nawiązywania połączenia musi zostać ustawiony w systemie multimedialnym i w łączonym urządzeniu.

- ⓘ Przebieg połączenia może się różnić w zależności od urządzenia. Należy postępować zgodnie ze wskazówkami pojawiającymi się na wyświetlaczu. Dalsze informacje (patrz instrukcja obsługi producenta).
- ▶ Wybrać [Ustawienia internetowe](#).
- ▶ Wybrać [Połącz poprzez Wi-Fi](#).
- ▶ Wybrać [Dodaj hotspot](#).

### Łączenie za pomocą kodu zabezpieczającego

- ▶ Wybrać opcje  żądanej sieci Wi-Fi.
- ▶ Wybrać [Połącz poprzez klucz bezpieczeństwa](#).
- ▶ Wyświetlić kod bezpieczeństwa w podłączonym urządzeniu (patrz instrukcja obsługi producenta).
- ▶ Wpisać powyższy klucz bezpieczeństwa do systemu multimedialnego.
- ▶ Potwierdzić wprowadzenie za pomocą
- ⓘ Łączenie za pomocą klucza bezpieczeństwa jest funkcją obsługiwaną przez wszystkie urządzenia.

### Łączenie poprzez WPS-PIN

- ▶ Wybrać opcje  żądanej sieci Wi-Fi.
- ▶ Wybrać [Połącz poprzez wprowadzenie WPS PIN](#).  
System multimedialny generuje 8-cyfrowy kod PIN.
- ▶ Wpisać PIN w łączone urządzenie.
- ▶ Potwierdzić wprowadzone dane.

### Łączenie za pomocą naciśnięcia przycisku

- ▶ Wybrać opcje  żądanej sieci Wi-Fi.
- ▶ Wybrać **Połącz poprzez WPS PBC**.
- ▶ W opcjach łączonego urządzenia wybrać „Połącz za pomocą WPS-PBC“ (patrz instrukcja obsługi urządzenia).
- ▶ Nacisnąć przycisk WPS w łączonym urządzeniu.
- ▶ Wybrać **Dalej** w systemie multimedialnym.

### Ustawianie automatycznego połączenia



- ▶ Wybrać **Połącz poprzez Wi-Fi**.
- ▶ Wybrać opcje  żądanej sieci Wi-Fi.
- ▶ Włączyć **Stałe połączenie z internetem**.

### Łączenie ze znaną siecią Wi-Fi

- ▶ Wybrać **Połącz poprzez Wi-Fi**.
- ▶ Wybrać sieć Wi-Fi.  
Połączenie jest nawiązywane ponownie.

### Konfigurowanie hotspotu Wi-Fi

System multimedialny:

  ▶▶ **Ustawienia** ▶▶ **System** (System) ▶▶ **Wi-Fi i Bluetooth**

### Konfigurowanie systemu multimedialnego jako hotspotu Wi-Fi

Sposób nawiązywania połączenia jest zależny od łączonego urządzenia. Funkcja musi być obsługiwana przez system multimedialny oraz łączone urządzenie. Sposób nawiązywania połączenia musi zostać ustawiony w systemie multimedialnym i w łączonym urządzeniu.

- ▶ Wybrać **Hotspot pojazdu**.
- ▶ Wybrać **Połącz urządzenie z hotspotem pojazdu**.

### Łączenie przez generowanie PIN WPS

- ▶ Wybrać **Połącz poprzez wygenerowanie WPS PIN**.
- ▶ Wprowadzić do podłączanego urządzenia PIN, który pojawia się na wyświetlaczu systemu multimedialnego i potwierdzić.

### Łączenie przez wpisanie PIN WPS

- ▶ Wybrać **Połącz poprzez wprowadzenie WPS PIN**.
- ▶ Wprowadzić w system multimedialny PIN, który pojawia się na wyświetlaczu zewnętrznego urządzenia.

### Łączenie za pomocą naciśnięcia przycisku

- ▶ Wybrać **Połącz poprzez WPS PBC**.
- ▶ Nacisnąć przycisk na łączonym urządzeniu (patrz instrukcja obsługi urządzenia).
- ▶ Wybrać **Dalej**.

### Łączenie za pomocą kodu zabezpieczającego

- ▶ Wybrać **Połącz urządzenie z hotspotem pojazdu**.  
Pojawia się kod bezpieczeństwa.
- ▶ Wybrać pojazd w podłączonym urządzeniu. Jest wyświetlany jako sieć o nazwie **DIRECT-MB Hotspot 12345**.
- ▶ Wprowadzić w łączonym urządzeniu kod zabezpieczający, który jest wyświetlany na wyświetlaczu systemu multimedialnego.
- ▶ Potwierdzić wprowadzone dane.

### Łączenie za pomocą NFC

- ▶ Wybrać **Połącz poprzez NFC**.
- ▶ Włączyć NFC w mobilnym urządzeniu (patrz instrukcja obsługi, dołączona przez producenta).
- ▶ Umieścić mobilne urządzenie w obszarze NFC pojazdu (→ strona 251).
- ▶ Wybrać **Gotowe**.  
Urządzenie mobilne może zostać połączone za pomocą NFC z hotspotem systemu multimedialnego.

### Generowanie nowego kodu zabezpieczającego:

- ▶ Wybrać **Hotspot pojazdu**.
- ▶ Wybrać **Wygeneruj kod bezpieczeństwa**.  
Następne połączenia będą nawiązywane z wykorzystaniem nowego kodu zabezpieczającego.
- ▶ **Zapisywanie kodu zabezpieczającego:**  
Wybrać **Zapisz**.  
Zapisanie nowego kodu zabezpieczającego powoduje rozłączenie wszystkich istniejących połączeń Wi-Fi. Jeżeli połączenia Wi-Fi są ponownie nawiązywane, należy wprowadzić nowy kod zabezpieczający.

### Język systemu

#### Wskazówki dotyczące języka systemu

Za pomocą tej funkcji ustawiany jest język wskazań menu i zapowiedzi nawigacyjnych. Wybór języka wpływa na możliwość korzystania z paska



znaków w trakcie wprowadzania nazw. Zapowiedzi nawigacyjne w niektórych językach są niedostępne. Jeśli ustawiony zostanie język, w którym zapowiedzi nawigacyjne są niedostępne, stosowany jest angielski.

### Ustawianie języka systemu

System multimedialny:

→  >> Ustawienia >> System >> Język

▶ Ustawić język.

- ⓘ Jeżeli wykorzystywany jest arabski materiał kartograficzny, informacje tekstowe na mapie nawigacyjnej mogą być również wyświetlane w języku arabskim. W tym celu z listy języków należy wybrać العربية. Zapowiedzi nawigacyjne następują wówczas również po arabsku.

### Ustawianie jednostki odległości

System multimedialny:

→  >> System >> Jednostki miary

▶ Wybrać km lub mi.

▶ W celu wyświetlania na wyświetlaczu wielofunkcyjnym w zestawie wskaźników włączyć Dodatkowy prędkościomierz.

### Import i eksport danych

#### Funkcja importu/eksportu danych

Dostępne są następujące funkcje:

- Przenoszenie danych z jednego systemu lub pojazdu do innego systemu lub pojazdu.
- Tworzenie kopii bezpieczeństwa własnych danych i wgrywanie jej.
- Zabezpieczenie własnych danych kodem PIN przed nieautoryzowanym eksportem.

- ⓘ Prosimy uwzględnić, że system plików NTFS nie jest obsługiwany. Zalecany jest system FAT32.

#### Importowanie i eksportowanie danych

**WSKAZÓWKĄ** Utrata danych w wyniku zbyt wczesnego usunięcia

▶ Nie usuwać nośnika podczas eksportu danych.

Firma Daimler AG nie odpowiada za ewentualną utratę danych.

### Warunki

- Pojazd stoi w miejscu.
- Zapłon jest włączony.
- Urządzenie USB jest podłączone.

System multimedialny:

→  >> System >> Backup systemu

▶ Wybrać Importuj dane lub Eksportuj dane.

### Importowanie

▶ Wybrać nośnik danych.

Pojawia się pytanie, czy aktualne dane faktycznie mają zostać zastąpione. Jeżeli dane pochodzą z innego pojazdu, jest to rozpoznawane podczas wczytywania.

Gdy dane są zaimportowane, system multimedialny jest uruchamiany ponownie.

- ⓘ Aktualne ustawienia pojazdu mogą się zmienić po imporcie.

### Eksportowanie

Gdy ochrona kodem PIN jest włączona, pojawia się pytanie o kod PIN.

▶ Wprowadzić czterocyfrowy kod PIN.

▶ Wybrać nośnik danych.

Dane są eksportowane. Eksport danych może trwać kilka minut.

- ⓘ Po pomyślnym zakończeniu eksportu znajduje się na nośniku danych folder "MyMercedesBackup", w którym są zapisane wyeksportowane dane.

### Włączanie/wyłączanie ochrony za pomocą kodu PIN

System multimedialny:

→  >> Ustawienia >> System >> Ochrona PIN

#### Ustalanie kodu PIN

▶ Wybrać Ustaw PIN.

▶ Wprowadzić czterocyfrowy kod PIN.

▶ Wprowadzić ponownie czterocyfrowy kod PIN. Jeśli oba kody PIN są zgodne, ochrona za pomocą kodu PIN jest aktywna.

#### Zmiana kodu PIN

▶ Wybrać Zmień ustawienia.

▶ Wprowadzić aktualny kod PIN.

▶ Wybrać Zmień PIN.

▶ Ustalić nowy kod PIN.

## Włączenie ochrony eksportu danych kodem PIN

- ▶ Wybrać **Zmień ustawienia**.  
Potwierdzić za pomocą kodu PIN.
- ▶ Wybrać **Chroń eksport danych**.  
Włączyć lub wyłączyć funkcję.

## Odblokowywanie kodu PIN

- ▶ Jechać do ASO Mercedes-Benz i zlecić anulowanie ochrony za pomocą kodu PIN.

## Aktualizacja oprogramowania

### Informacje dotyczące aktualizacji oprogramowania

Aktualizacja oprogramowania składa się z trzech kroków:

- pobieranie lub kopiowanie danych potrzebnych do instalacji
- instalowanie aktualizacji
- uruchomienie aktualizacji poprzez ponowne uruchomienie systemu

Jeśli aktualizacja jest dostępna, system multimedialny pokazuje odpowiednią informację.

W zależności od źródła mogą być przeprowadzane różne aktualizacje:

### Aktualizacja oprogramowania

Źródło aktualizacji	Typ aktualizacji
Internet	Mapy nawigacyjne, aktualizacje systemu, cyfrowa instrukcja obsługi
Nośnik pamięci zewnętrznej, np. wtyk USB	Mapy nawigacyjne

Dzięki aktualizacji oprogramowania pojazd odzwierciedla zawsze aktualny stan techniki.

W celu ciągłej poprawy jakości naszych usług będą otrzymywać Państwo w przyszłości aktualizacje systemu multimedialnego, usług Mercedes PRO connect oraz modułu komunikacyjnego pojazdu. Będą one dostarczane w wygodny sposób za pomocą połączenia sieci telefonii komórkowej w pojeździe i w wielu przypadkach będą przeprowadzane automatycznie. Na portalu Mercedes PRO można w każdej chwili śledzić status aktualizacji i dowiadywać się o ewentualnych nowościach.

Korzyści w skrócie:

- odbieranie aktualizacji oprogramowania w wygodny sposób za pomocą sieci komórkowej
- długotrwała jakość i dostępność usług Mercedes PRO connect
- uaktualnianie systemu multimedialnego i modułu komunikacyjnego

Dalsze informacje na temat aktualizacji oprogramowania pod adresem <http://www.mercedes.pro>

## Aktualizacja oprogramowania

### Warunki

- **W przypadku aktualizacji online:** Połączenie z Internetem jest aktywne (→ strona 265).
- **W przypadku automatycznej aktualizacji online:** Państwa pojazd posiada zamontowany na stałe moduł komunikacyjny.

System multimedialny:

↳ [Ustawienia](#) ▶ [System](#) ▶ [Aktualizacja oprogr.](#)

### Automatycznie

- ▶ Włączyć **Automatyczna aktualizacja online**. Aplikacje są pobierane i instalowane automatycznie. Wyświetlany jest status aktualnego stanu aktualizacji.

### Manualnie

- ▶ Wyłączyć **Automatyczna aktualizacja online**.
- ▶ Wybrać aktualizację z listy i rozpocząć aktualizację.

### Aktywacja aktualizacji oprogramowania

- ▶ Ponownie uruchomić system. Zmiany aktualizacji oprogramowania zostaną uaktywnione.

### Ważne aktualizacje systemu

Do zapewnienia bezpieczeństwa danych systemu multimedialnego mogą być wymagane ważne aktualizacje systemu. Należy je instalować. W przeciwnym razie nie będzie zapewnione bezpieczeństwo systemu multimedialnego.

- ⓘ Jeśli funkcja automatycznego aktualizowania oprogramowania jest aktywna, pobierane są automatycznie aktualizacje systemu (→ strona 222).

Jeśli aktualizacja jest dostępna do pobrania, pojawia się odpowiedni komunikat na wyświetlaczu systemu multimedialnego.

Dostępne są następujące możliwości wyboru:

- **Pobierz**  
Aktualizacja jest pobierana w tle.
- **Szczegóły**  
Wyświetlane są informacje dotyczące oczekującej aktualizacji systemu.
- **Później**  
Aktualizacja może zostać pobrana manualnie w późniejszym czasie (→ strona 222).

### Zasadnicze aktualizacje systemu

Zasadnicze aktualizacje systemu obejmują ustawienia pojazdu lub jego systemów, w związku z czym można je wprowadzać tylko podczas postoju z wyłączonym zapłonem.

Po zakończeniu pobierania, gdy aktualizacja jest gotowa do instalacji, pojawia się odpowiednia informacja, np. po wyłączeniu zapłonu i ponownym jego włączeniu.

- ⓘ Przed uruchomieniem instalacji należy zaparkować pojazd w miejscu zapewniającym bezpieczny postój.

Warunki instalacji:

- Zapłon jest wyłączony.
- Wskazówki i ostrzeżenia są przeczytane i zaakceptowane.
- Hamulec postojowy jest zaciągnięty.

Jeśli wszystkie warunki są spełnione, aktualizacja zostaje zainstalowana. Podczas instalowania aktualizacji system multimedialny nie może być obsługiwany, a funkcje pojazdu są ograniczone.

W przypadku wystąpienia błędów podczas instalacji zostaje podjęta automatycznie próba przywrócenia poprzedniej wersji. Jeśli przywrócenie poprzedniej wersji nie jest możliwe, pojawia się symbol na wyświetlaczu systemu multimedialnego. Należy wyszukać fachowy serwis w celu usunięcia problemu.

### Funkcja reset (przywracanie ustawień fabrycznych)

System multimedialny:

→  **Ustawienia** **System** **Zresetuj**

#### Przywracanie ustawień za pomocą systemu multimedialnego

Dane osobiste są usuwane, na przykład:

- pamięć stacji
- połączone telefony
- indywidualne profile użytkowników

- ⓘ Profil gościa zostaje przywrócony w przypadku przywrócenia ustawień fabrycznych.

▶ Wybrać **Tak**.

Jeśli ochrona za pomocą kodu PIN jest aktywna, pojawia się pytanie, czy ma ona zostać również anulowana podczas przywracania ustawień fabrycznych.

▶ Wybrać **Tak**.

▶ Wprowadzić aktualny kod PIN.  
Kod PIN zostaje anulowany.

Lub:

▶ Wybrać **Nie**.  
Aktualny kod PIN pozostaje zachowany po przywróceniu ustawień fabrycznych.



- ⓘ W przypadku zapomnienia kodu PIN można zlecić wyłączenie ochrony PIN w ASO Mercedes-Benz.

Pojawia się ponownie pytanie, czy na pewno przywrócić ustawienia fabryczne.

▶ Wybrać **Tak**.

System multimedialny jest przywracany do ustawień fabrycznych.

#### Przywracanie ustawień poprzez naciśnięcie przycisku

- ▶ Naciskać jednocześnie przyciski  i  tak długo, aż uruchomi się ponownie system multimedialny (co najmniej 15 sekund). System multimedialny zostaje ponownie uruchomiony. Podczas tej operacji nie są usuwane dane.

## Informacje o pojeździe

### Wyświetlanie danych pojazdu

System multimedialny:

→ [Home] >> Inf. o pojeździe

- ▶ Wybrać Pojazd.
- Wyświetlane są dane pojazdu.

### Wyświetlanie danych silnika

System multimedialny:

→ [Home] >> Inf. o pojeździe

- ▶ Wybrać Silnik.
- Wyświetlane są dane silnika.
- ① Wartość mocy silnika i momentu obrotowego silnika może odbiegać od wartości nominalnej.

Przykładowe czynniki mające na to wpływ:

- prędkość obrotowa silnika

- wysokość nad poziomem morza
- jakość paliwa
- temperatura zewnętrzna

### Wyświetlanie wskaźnika zużycia

System multimedialny:

→ [Home] >> Inf. o pojeździe

- ▶ Wybrać Zużycie.
- Zostaje wyświetlony wskaźnik z aktualnymi i przeciętnymi wartościami zużycia.

## Nawigacja

### Włączanie nawigacji

System multimedialny:

→ [Home] >> Navigation (Nawigacja)



Mapa z menu (przykład)

- ① Wprowadzanie celu specjalnego, adresu i adresu trzywyrazowego oraz inne możliwości wprowadzania celu
- ② Przerwanie prowadzenia do celu (jeśli aktywne)
- ③ Powtarzanie zapowiedzi nawigacyjnej i włączanie/wyłączenie zapowiedzi nawigacyjnych
- ④ Otwieranie menu trasy

### Trasa

- Wybór tras alternatywnych
- Wyświetlanie widoku trasy
- Wyświetlanie listy trasy
- Wybór opcji wykluczenia
- Wprowadzanie ustawień trasy

### Traffic

- Wyświetlanie komunikatów drogowych
  - Wyświetlanie komunikatów regionalnych
  - Zgłaszanie zdarzeń na drodze
  - Informacje o abonamencie Live Traffic
- Pozycja
- Zapisywanie pozycji

- Wyświetlanie kompasu
- Wyświetlanie kibli (dostępne w wybranych krajach)
- ⑤ Otwieranie menu ustawień
- Włączanie/wyłączanie lub korzystanie z opcji:
- Wyświetlanie informacji o ruchu drogowym
- Wyświetlanie możliwości parkowania
- Wyświetlanie informacji o autostradach
- Wyświetlanie za pomocą **Zaawansowane** opcji związanych z trasą, mapą i ruchem drogowym

▶ Alternatywnie: naciśnięcie przycisku **NAVI**.  
Pojawia się mapa. Widać aktualną pozycję pojazdu. Wyświetlane jest menu.

## Wyświetlanie/ukrywanie menu Nawigacja

  ▶ **Navigation** (Nawigacja)

Jeżeli prowadzenie do celu nie jest aktywne, pojawia się mapa i menu.

Jeśli prowadzenie do celu jest aktywne, pojawia się mapa w widoku pełnoekranowym i menu jest ukryte.

▶ **Wyświetlanie:** Naciśnięcie krótko wyświetlacz systemu multimedialnego.

lub

▶ Naciśnięcie płytki Touch-Control.

▶ **Ukrywanie:** Menu jest ukrywane automatycznie.

## Wprowadzanie celu

### Wskazówki dotyczące wprowadzania celu

**⚠ OSTRZEŻENIE** Ryzyko odwrócenia uwagi w wyniku obsługi zintegrowanych urządzeń komunikacyjnych podczas jazdy

W przypadku obsługi urządzeń komunikacyjnych, zamontowanych w pojeździe, podczas jazdy uwaga kierowcy może być odwracana od wydarzeń na drodze. Poza tym można utracić kontrolę nad pojazdem.

- ▶ Urządzenia te należy obsługiwać tylko, gdy pozwala na to sytuacja w ruchu drogowym.
- ▶ W przeciwnym razie należy zatrzymać pojazd zgodnie z przepisami i np. wprowadzać dane podczas postoju.

Podczas korzystania z systemu multimedialnego należy przestrzegać przepisów obowiązujących w kraju, w którym pojazd się znajduje.

### Wprowadzanie celu specjalnego lub adresu

**⚠ OSTRZEŻENIE** Niebezpieczeństwo odwrócenia uwagi przez systemy informacyjne i urządzenia komunikacyjne

W przypadku obsługi systemów informatycznych i urządzeń łączności, zamontowanych w pojeździe, podczas jazdy uwaga kierowcy może być odwracana od wydarzeń na drodze. Poza tym można utracić kontrolę nad pojazdem.

- ▶ Urządzenia te należy obsługiwać tylko, gdy pozwala na to sytuacja w ruchu drogowym.
- ▶ W przeciwnym razie należy zatrzymać pojazd zgodnie z przepisami i np. wprowadzać dane podczas postoju.

Podczas korzystania z systemu multimedialnego należy przestrzegać przepisów obowiązujących w kraju, w którym pojazd się znajduje.

### Warunki

- **Wyszukiwanie online:** Mercedes PRO connect jest dostępny.
- Konto użytkownika na portalu Mercedes PRO jest utworzone.
- Usługa jest dostępna.
- Usługa została zatwierdzona w ASO Mercedes-Benz.

Dalsze informacje znajdują się na stronie: <http://www.mercedes.pro>

System multimedialny:

  ▶ **Navigation** (Nawigacja) ▶  **Dokąd?**

### Wariant 1: wyszukiwanie offline



Funkcja wprowadzania celu przeszukuje offline bazę danych, zapisaną w systemie multimedialnym.

Kraj, w którym aktualnie znajduje się pojazd, jest ustawiony ❶.

- ▶ Wprowadzić cel specjalny lub adres za pomocą klawiatury (na ilustracji) lub pismem ręcznym ❸ w ❷. Wprowadzanie może się odbywać w dowolnej kolejności. Podczas wprowadzania celu system multimedialny przedstawia propozycje poniżej ❷. Wybór celu następuje na liście ❸ lub za pomocą [OK].

Można wprowadzić np.:

- miasto, ulica, numer domu
- ulica, miasto
- kod pocztowy
- nazwa celu specjalnego
- kategoria celu specjalnego, np. [Tankstelle](#) (Stacja paliw)
- miasto, nazwa celu specjalnego
- numer telefonu, jeśli dostępny
- nazwa kontaktu

Przykłady szybkiego wprowadzania adresu:

- Szukając np. Königsstraße w Stuttgarcie, można wprowadzić STUT i KÖN.
- W przypadku wyszukiwania np. celu specjalnego w Wielkiej Brytanii można wprowadzić THE SHARD.

W celu wypróbowania obu przykładów należy dodatkowo zmienić kraj.

- ▶ Alternatywnie można zastosować polecenie głosowe ❸.
- ▶ **Przełączanie na rozpoznawanie pisma ręcznego:** Wybrać ❸.
- ▶ Nakreślić znak na ekranie dotykowym. Znaki można pisać obok siebie lub nad sobą.
- ▶ **Powrót do wprowadzania za pomocą klawiatury:** Wybrać [⌨].
- ▶ **Usuwanie znaków:** Wybrać ❹. Znaki są usuwane pojedynczo.

lub

- ▶ Jeśli znaki są wprowadzone w ❷, wybrać [X] obok wiersza wprowadzania. Następuje usunięcie całego wpisu.
- ▶ **Przełączanie między wielkimi a małymi literami:** Wybrać ❶.
- ▶ **Przełączanie na cyfry, znaki specjalne i symbole:** Wybrać ❺.
- ▶ Za pomocą #+= przełączyć na dalsze znaki specjalne.
- ▶ **Spacja:** Wybrać ❻.
- ▶ **Ustawianie języka czcionki:** Wybrać ❾.
- ▶ Wybrać język pisany.

- ❶ Funkcja ta ma zastosowanie w przypadku krajów, w których występuje kilka zestawów znaków. Przykładem jest Rosja z cyrylicą i alfabetem łacińskim.

- ▶ **Zmiana kraju:** Wybrać oznaczenie kraju ❶.

- ▶ Wpisać oznaczenie kraju, np. F dla Francji. Lista jest filtrowana.
- ▶ Wybrać kraj z listy ③. Można wprowadzić cel.
- ▶ **Zastosowanie celu:** Wybrać cel z listy ③.
- ▶ Jeśli cel nie jest jednoznaczny, wybrać cel z listy. Adres celu jest wyświetlany. Można wyznaczyć trasę.

### Wariant 2: wyszukiwanie online

Funkcja wyszukiwania w trybie online nie jest dostępna we wszystkich krajach.

Funkcja wprowadzania celu wykorzystuje usługi online związane z mapą. Jeżeli w wyniku wyszukiwania offline żądany cel nie zostanie znaleziony, jak również po zmianie kraju, do dyspozycji jest funkcja wyszukiwania online.

Jako cel można wprowadzić adres, cel specjalny lub adres trzywyrazowy.





- ▶ Wybrać oznaczenie kraju ①.
  - ▶ Wybrać operatora usługi online z krajowej listy.
- lub
- ▶ Jeśli wyszukiwanie offline nie dostarczy wyników, wybrać **Wyszukiwanie online**.
  - ▶ Wprowadzić cel w wierszu wprowadzania. Kolejność jest przy tym dowolna, np. ulica i miasto. Wykorzystać funkcje opisane przy wyszukiwaniu offline. Następuje wyświetlenie wyników wyszukiwania.
  - ▶ Wybrać cel z listy. Wyświetlany jest szczegółowy widok trasy.

### Wybieranie ostatnich celów

#### Warunki

- Ostatnie cele są zapisane.
- **Aby uzyskiwać propozycje celów:** Profil został utworzony (→ strona 210).
- Opcja **Dopuszczaj propozycje celów** jest włączona (→ strona 211).
- System multimedialny zgromadził wystarczającą ilość danych, aby przedstawiać propozycje celów.

System multimedialny:

  **Navigation** (Nawigacja)  **Dokąd?**  **Ostatnie cele**

Wybierać można następujące cele:

- ostatnie cele i trasy
- propozycje celów
- zapisane cele i trasy (→ strona 235)

▶ Wybrać cel lub trasę. Adres celu jest wyświetlany. Można wyznaczyć trasę.





① Po zapisaniu ostatniego celu lub propozycji celu jako pozycji Ulubionych (→ strona 239) można go następnie wybierać z Ulubionych (→ strona 229).

### Wybieranie celu specjalnego

#### Warunki

- **Wykorzystywanie osobistych celów specjalnych:** Urządzenie USB jest połączone z systemem multimedialnym.
- Urządzenie USB zawiera cele specjalne, zapisane w formacie GPS Exchange (.gpx) w folderze „PersonalPOI”.

System multimedialny:

  **Navigation** (Nawigacja)  **Dokąd?**  **Cele specjalne**

### Wyszukiwanie poprzez kategorie (bez prowadzenia do celu)

▶ Wybrać kategorię.  
lub

- ▶ Wybrać **WSZYSTKIE KATEGORIE**.
- ▶ Wybrać kategorię i podkategorię (jeśli dostępna).
- ▶ Podczas wyszukiwania można filtrować według kategorii w polu wyszukiwania lub w wynikach wyszukiwania. Wyszukiwanie następuje w okolicy aktualnej pozycji pojazdu. Wyniki wyszukiwania są posortowane według rosnącej odległości. Cele specjalne zawierają następujące informacje:
  - kierunek w linii prostej do celu (strzałka)
  - nazwa celu specjalnego
  - odległość do celu specjalnego w linii prostej



- ▶ Wybrać cel specjalny za pomocą  lub na liście.  
Adres celu jest wyświetlany. Można wyznaczyć trasę.

### Wyszukiwanie poprzez kategorie (z prowadzeniem do celu)

- ▶ Wybrać kategorię.
- lub
- ▶ Wybrać **WSZYSTKIE KATEGORIE**.
  - ▶ Wybrać kategorię i podkategorię (jeśli dostępna).
  - ▶ Podczas wyszukiwania można filtrować według kategorii w polu wyszukiwania lub w wynikach wyszukiwania.
  - ▶ Wybrać jedną z pozycji wyszukiwania **W okolicy**, **W okolicy celu** lub **Wzdłuż trasy**.
  - ▶ Jeśli wybrano opcję **W okolicy celu** i trasa obejmuje cele pośrednie, wybrać cel specjalny w przeglądzie trasy.
  - ▶ Wybrać cel specjalny za pomocą  lub na liście.  
Adres celu jest wyświetlany. Można wyznaczyć trasę.

### Wyszukiwanie osobistych celów specjalnych

- ▶ Wybrać **Osobiste cele specjalne**.
- ▶ Wybrać kategorię.
- ▶ Gdy prowadzenie do celu jest aktywne, wybrać **W okolicy W okolicy celu** lub **Wzdłuż trasy**.
- ▶ Wybrać osobisty cel specjalny.  
Adres celu jest wyświetlany. Można wyznaczyć trasę.

lub

- ▶ Wprowadzić w pole wyszukiwania szukane pojęcie i przefiltrować listę.
- ▶ Wybrać osobisty cel specjalny.

### Edytowanie osobistej kategorii celów specjalnych

- ▶ Wybrać na liście osobistą kategorię celów specjalnych .  
Następuje rozwinięcie menu.
- ▶ **Zmiana nazwy:** Wybrać **Zmiana nazwy**.
- ▶ Wprowadzić nazwę.
- ▶ Wybrać .
- ▶ **Zmiana symbolu:** Wybrać **Zmień ikonę**.
- ▶ Wybrać symbol.

- ▶ **Usuwanie osobistej kategorii celów specjalnych:** Wybrać **Usuń**.

- ▶ Wybrać **Tak**.

### Konfiguracja kategorii do szybkiego dostępu

Do szybkiego dostępu można skonfigurować maksymalnie pięć kategorii.

- ▶ Wybrać **WSZYSTKIE KATEGORIE**.
- ▶ Wybrać kategorię i podkategorię (jeśli dostępna).
- ▶ Wybrać  lub .  
 dodaje kategorię.  
 usuwa kategorię.
- ▶ Jeśli pięć kategorii jest już ustawionych, wybrać kategorię, która ma zostać usunięta.

### Wybór kontaktu do wprowadzenia celu

#### Warunki

- Telefon jest połączony z systemem multimedialnym (→ strona 249).

System multimedialny:

- ▶   ▶ **Navigation** (Nawigacja) ▶  **Dokąd?** ▶ **Kontakty**

### Za pomocą listy kontaktów

- ▶ Wybrać kontakt.  
Wyświetlane są dane kontaktu.
- ▶ Wybrać adres.

### Za pomocą wyszukiwania



- ▶ W pole wyszukiwania wprowadzić np. nazwisko lub numer telefonu.
- ▶ Wybrać .
- ▶ Wybrać kontakt.
- ▶ Wybrać adres.  
Adres celu jest wyświetlany. Można wyznaczyć trasę.

 Prowadzenie do celu, jakim jest adres kontaktu, działa niezawodnie w następujących przypadkach:

- Adres kontaktu jest kompletny.
- Dane kontaktu są zgodne z danym cyfrowej mapy.

### Wprowadzanie współrzędnych geograficznych



System multimedialny:

- ▶   ▶ **Navigation** (Nawigacja) ▶  **Dokąd?** ▶ **Współrz. geograficzne**
- ▶ Wybrać **Szerokość** lub **Długość**.

- ▶ Wprowadzić współrzędne szerokości i długości geograficznej w stopniach, minutach i sekundach. W tym celu przesuwać do góry lub na dół.  
Mapa wyświetla pozycję.
- ▶ Potwierdzić wprowadzenie za pomocą **OK**.
- ▶ **Wprowadzenie celu:** Wybrać strzałkę lub strzałkę z **+**.

### Wprowadzanie trzywyrazowego adresu

System multimedialny:

  ▶▶ **Navigation** (Nawigacja) ▶▶  **Dokąd?**

- ▶ Wprowadzić adres celu jako trzywyrazowy adres. Oddzielać wyrazy kropką. Następuje wyświetlenie wyników wyszukiwania.
- ▶ Wybrać cel z listy.  
Adres celu jest wyświetlany. Można wyznaczyć trasę.

**i** Trzywyrazowe adresy what3words są alternatywnym systemem adresowym do wielożyczonej georeferencji miejsc na świecie. W ramach tego systemu powierzchnia Ziemi została podzielona na kwadraty o wymiarach 3m x 3m. Rozwiązanie oparte na globalnej siatce składającej się z kwadratów pomaga znaleźć lub przekazać również taką lokalizację, która nie posiada adresu budynku, np. ulica i numer domu.

Brama Brandenburska w Berlinie ma np. następujący trzywyrazowy adres:

- niemiecki: **tapfer.gebäude.verliehen**
- angielski: **that.lands.winning**

Trzywyrazowe adresy są jednoznaczne, łatwe do zapamiętania i spełniają wymagania większości standardowych aplikacji.

Dwukierunkowa konwersja trzywyrazowych adresów może być dokonywana:

- na stronie internetowej <http://what3words.com>
- w aplikacjach what3words

### Wybieranie na mapie

System multimedialny:

  ▶▶ **Navigation** (Nawigacja)

- ▶ Przesunąć mapę (→ strona 243).

- ▶ Gdy krzyż podziałowy oznacza cel, naciskać długo element obsługi.  
Jeżeli w okolicy krzyża podziałowego występuje dokładnie jeden cel, wyświetlany jest adres celu.  
Jeżeli w okolicy krzyża podziałowego występuje kilka celów, na liście pojawiają się dostępne cele specjalne i drogi.
- ▶ Wybrać cel z listy.  
Adres celu jest wyświetlany. Można wyznaczyć trasę.

### Wyświetlanie celów specjalnych w okolicy mapy

Funkcja jest dostępna, jeśli w okolicy krzyża podziałowego występuje kilka celów.

- ▶ Wybrać **...**.
- ▶ Wybrać **Cele specjalne w okolicy**.  
Pojawia się mapa.
- ▶ Przesuwać palec po elemencie obsługi w lewo lub prawo.  
Na mapie zaznaczony jest poprzedni lub następny cel specjalny. Nazwa lub adres jest wyświetlany.
- ▶ Wybrać symbol celu specjalnego.
- ▶ **Alternatywne filtrowanie wskazań według kategorii celu specjalnego:** Przewijać na elemencie obsługi.
- ▶ Wybrać kategorię celu specjalnego.

**i** **Symbolikę użytkownika** umożliwia wybór indywidualnych symboli celów specjalnych (→ strona 243).

### Wybieranie z Ulubionych

#### Warunki

- Cele są zapisane w Ulubionych.  
Zapisać ostatni cel lub propozycję celu w Ulubionych (→ strona 239).

System multimedialny:

  ▶▶ **Navigation** (Nawigacja) ▶▶  **Dokąd?** ▶▶ **Aus Favoriten** (Z Ulubionych)

- ▶ Wybrać pozycję do Ulubionych.  
Adres celu jest wyświetlany. Można wyznaczyć trasę.

## Trasa

### Wyznaczanie trasy

#### Warunki

- Cel jest wprowadzony.
- Adres celu jest wyświetlany.

#### Prowadzenie do celu nie jest aktywne

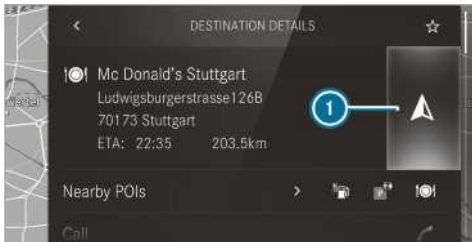

- ▶ Wybrać ①. Trasa do celu jest wyznaczana. Na mapie wyświetlana jest trasa. Następnie rozpoczyna się prowadzenie do celu.

① Jeśli kierowca nie wykona tej czynności podczas jazdy, system multimedialny wyznaczy automatycznie trasę po ok. 15 sekundach.

#### Prowadzenie do celu jest aktywne

- ▶ Wybrać ①. Strzałka wskazuje ⊕. Pojawia się pytanie.
- ▶ Wybrać **Ustaw jako cel pośredni** lub **Rozp. nowe prow. do celu**. **Rozp. nowe prow. do celu**: Wybrany adres celu jest ustawiany jako nowy cel. Poprzednie cele i cele pośrednie są usuwane. Rozpoczyna się prowadzenie do nowego celu.

**Ustaw jako cel pośredni**: Wybrany adres celu jest ustawiany jako następny cel pośredni. Prowadzenie do celu rozpoczyna się.

Jeśli cztery cele pośrednie są już wprowadzone, system multimedialny pyta, czy usunąć cel pośredni 4. Potwierdzić pytanie za pomocą **Tak**.

#### Wyszukiwanie celów specjalnych w okolicy

- ① Symbole celów specjalnych po prawej stronie obok **Cele specjalne w okolicy** oznaczają trzy początkowe kategorie z szybkim dostępem. Kategorie te można skonfigurować (→ strona 227).
- ▶ Wybrać symbol celu specjalnego. Następuje wyświetlenie wyników wyszukiwania.

- ▶ Wybrać cel specjalny. Adres celu jest wyświetlany. Można wyznaczyć trasę.

lub

- ▶ Wybrać **Cele specjalne w okolicy** [Σ] .
- ▶ Wyszukać według kategorii, wprowadzić szukane pojęcie lub przeszukać osobiste cele specjalne (→ strona 227).
- ▶ Wybrać cel specjalny. Adres celu jest wyświetlany. Można wyznaczyć trasę.

#### Dalsze funkcje menu

- ▶ **Zapisywanie celu**: Wybrać [☆] .
- ▶ Wybrać opcję. Do dyspozycji są następujące opcje:
  - **Zapisz w „Ostatnie cele“**
  - **Zapisz w Ulubionych**
  - **Zapisz adres jako „Mój dom“**
  - **Zapisz jako „Praca“**

Jeśli oba adresy są zapisane i ustawiona jest opcja "trasa dom-praca", system multimedialny rozpoczyna prowadzenie do celu bez zapowiedzi nawigacyjnych.
- ▶ **Połączenie z celem**: Jeśli numer telefonu jest dostępny, wybrać **Połącz**.
- ▶ **Podzielenie się celem przez NFC lub kod QR**: Wybrać **Dziel poprzez NFC lub kod QR**.
- ▶ Przyłożyć obszar NFC telefonu (patrz instrukcja obsługi, dołączona przez producenta) do maty lub położyć na niej telefon (→ strona 251).

lub

- ▶ Przesunąć telefon do systemu multimedialnego i zeskanować kod QR.
- ▶ **Otwieranie strony internetowej**: Jeśli adres strony jest dostępny, wybrać **www**.
- ▶ **Wyświetlenie na mapie**: Wybrać **Widok na mapie**.



#### Wybieranie typu trasy

#### Warunki

- **Korzystanie z codziennej trasy dom-praca**: Profil został utworzony (→ strona 210).
- Opcja **Dopuszczaj propozycje celów** jest włączona (→ strona 211).
- Opcja **Aktywuj trasę dom-praca** jest włączona (→ strona 233).

- System multimedialny zgromadził wystarczającą ilość danych, aby przedstawiać propozycje celów.
- Trasy zostały przyswojone na użytek proponowania danych celów.

System multimedialny:

  **Navigation** (Nawigacja)  **Route Icon**  **Trasa**  **Ustawienia trasy**

- ▶ Wybrać typ trasy.  
Jeśli nie ma trasy, następuje jej wyznaczenie zgodnie z nowym typem trasy.  
Wyznaczona już trasa jest zastępowana trasą zgodną z ustawionym typem trasy.

Dostępne są następujące typy tras:

- **Trasa szybka**  
Wyznaczana jest trasa z krótkim czasem jazdy.
- **Trasa krótka**  
Wyznaczana jest trasa z krótkim odcinkiem jazdy.
- **Trasa ekonomiczna**  
Trasa ekonomiczna jest wyznaczana. Czas jazdy może być nieco dłuższy niż w przypadku trasy szybkiej.
- **PRZYCZEPA**  
W przypadku podłączenia przyczepy do pojazdu opcja jest dostępna.  
System multimedialny wyświetla pytanie. Potwierdzić pytanie.  
Trasa zostaje zoptymalizowana pod kątem ciągnięcia przyczepy.

W przypadku wymienionych typów tras można włączać lub wyłączać opcję trasy dynamicznej:

- **Automatycznie**  
Trasa jest wyznaczana z aktualnie ustawionym typem trasy.  
Komunikaty drogowe Live Traffic Information lub FM RDS-TMC są uwzględniane (→ strona 239).  
Usługa Live Traffic Information i FM RDS-TMC nie są dostępne we wszystkich krajach.
- **Po pytaniu**  
Jeżeli określana jest nowa trasa z krótszym czasem jazdy na podstawie komunikatów drogowych, pojawia się pytanie. Można dalej

korzystać z aktualnej trasy lub przejść trasę dynamiczną (→ strona 241).

- **Wyłącz.**  
Komunikaty drogowe nie są uwzględniane.

Ponadto można włączyć lub wyłączyć dalsze ustawienia trasy:

- **Zaproponuj trasę alternatywną**  
Gdy opcja jest włączona (→ strona 233), do każdej trasy wyznaczane są trasy alternatywne.
- **Aktywuj trasę dom-praca**  
Po włączeniu opcji (→ strona 233) prowadzenie do celu według przyswojonej trasy jest uruchamianie automatycznie, bez poleceń głosowych.

### Alternatywne otwieranie typów tras

▶ Wybrać  **Navigation** (Nawigacja) ▶  **Zaawansowane** ▶ **Ustawienia trasy.**

### Wybieranie opcji trasy

System multimedialny:

  **Navigation** (Nawigacja)  **Route Icon**  **Trasa**  **Wyklucz opcje**

### Wykluczanie obszarów

- ▶ Wybrać **Wykluczanie obszarów** (→ strona 245).

### Unikanie autostrad, promów, pociągów samochodowych, tuneli, dróg nieutwardzonych

- ▶ Włączyć opcję wykluczania.

### Korzystanie z dróg płatnych

- ▶ Wybrać **Uwzględniaj drogi płatne.**
- ▶ Włączyć lub wyłączyć opcje **Płatność gotówką lub kartą** i **Rozliczenie elektroniczne.** Trasa uwzględni drogi, na których należy uiścić opłatę zależną od korzystania (opłata drogowa) zgodnie z wybraną metodą płatności.

Nie we wszystkich krajach są dostępne opcje trasy.

Wybrane opcje trasy nie zawsze mogą być uwzględniane. W związku z tym trasa może np. obejmować przeprawę promową, chociaż włączona jest opcja wykluczania **Promy**. Następnie pojawia się komunikat wizualny oraz włącza się komunikat dźwiękowy.

## Korzystanie z dróg objętych obowiązkiem winiet

- ▶ Wybrać **Uwzględnij drogi z obowiązkiem winiet**.
  - ▶ Włączyć **Wszystkie**.
- lub
- ▶ Włączyć kraje, które mają być uwzględniane. Trasa uwzględnia drogi w wybranych krajach, dla których istnieje czasowy obowiązek uiszczania opłat drogowych (obowiązek posiadania winiet). Winietą pozwala na czasowo ograniczone korzystanie z sieci dróg.

## Alternatywne otwieranie opcji trasy



- ▶ Wybrać  ▶ **Navigation** (Nawigacja) ▶  ▶ **Zaawansowane** ▶ **Wyklucz opcje**.

## Wybieranie komunikatów

### Warunki

- **W celu akustycznej sygnalizacji zbliżania się do osobistego celu specjalnego:** Urządzenie USB zawiera osobiste cele specjalne.
- Urządzenie USB jest podłączone do systemu multimedialnego.
- Kategoria, do której należy osobisty cel specjalny, jest włączona.

System multimedialny:

- ▶  ▶ **Navigation** (Nawigacja) ▶  ▶ **Zaawansowane** ▶ **Komunikaty**

- ▶ Wybrać opcję lub włączyć lub wyłączyć komunikat.

Do dyspozycji są następujące opcje:

- opcja **Zapowiedź nawigacyjna**  
System multimedialny wydaje podczas prowadzenia do celu głosowe polecenia dotyczące jazdy.
- opcja **Z nazwą ulicy**  
System multimedialny zapowiada nazwę ulicy, do której prowadzi nadchodzący manewr.  
W niektórych krajach oraz językach funkcja może być niedostępna.
- opcja **Wyłącz**.
- **Zapowiadaj ostrzeżenia drogowe**  
W niektórych krajach funkcja może być niedostępna.

## Akustyczna sygnalizacji zbliżania się do osobistego celu specjalnego

- ▶ Wybrać **Osobiste cele specjalne**.
- ▶ Włączyć kategorię.  
Zbliżanie się do osobistego celu specjalnego w tej kategorii jest sygnalizowane akustycznie.

## Wyświetlanie informacji o celu trasy

### Warunki

- Wprowadzony jest cel.

System multimedialny:

- ▶  ▶ **Navigation** (Nawigacja) ▶ **Route Icon** ▶ **Trasa**

- ▶ Wybrać **Przegląd trasy**.  
Przy aktywnym prowadzeniu do celu wyświetlany jest cel oraz wprowadzone cele pośrednie, znajdujące się jeszcze przed pojazdem.  
Trasa może zawierać maksymalnie cztery cele pośrednie.
- ▶ Wybrać cel lub cel pośredni.  
Wyświetlane są następujące informacje:
  - pozostały odcinek drogi
  - czas przybycia
  - pozostały czas jazdy
  - nazwa, adres celu
  - numer telefonu (jeśli dostępny)
  - adres strony internetowej (jeśli dostępny)

### Planowanie trasy

System multimedialny:

- ▶  ▶ **Navigation** (Nawigacja) ▶ **Route Icon** ▶ **Przegląd trasy**

- ▶ Wybrać **Ustaw cel pośredni**.
- ▶ Wprowadzić cel pośredni np. jako cel specjalny lub adres (→ strona 225).
- ▶ Wybrać cel pośredni.  
Po wybraniu celu pośredniego ponownie pojawia się przegląd trasy.
- ▶ Wyznaczyć trasę z celami pośrednimi (→ strona 233).

- ▶  Jeśli cztery cele pośrednie są już wyznaczone, usuwać jeden z nich (→ strona 232).



## Edytowanie trasy z celami pośrednimi

### Warunki

- Wprowadzony jest cel.

- Funkcja przesuwania wymaga, aby dodatkowo wprowadzony był co najmniej jeden cel pośredni.

System multimedialny:



  **Navigation** (Nawigacja) **Route Icon** **Trasa** **Przegląd trasy**

▶ **Zmiana kolejności celów:** Wybrać  dla celu.

Następuje rozwinięcie menu.

▶ Wybrać **Przesuń**.

 jest zaznaczone.

▶ Przesunąć cel pośredni lub główny za pomocą  lub  na żadaną pozycję.

▶ Nacisnąć .

▶ **Usuwanie celu:** Wybrać  dla celu pośredniego lub głównego.

▶ Wybrać **Usuń**.

Cel został usunięty.

## Wyznaczanie trasy z celami pośrednimi

### Warunki

- Cel i co najmniej jeden cel pośredni są wprowadzone.

System multimedialny:

  **Navigation** (Nawigacja) **Route Icon** **Trasa** **Przegląd trasy**

▶ Wybrać **Uruchom prowadzenie do celu**.

lub

▶ Jeśli trasa była edytowana, wybrać **Do nawigacji**.

▶ Potwierdzić pytanie za pomocą **Tak**.

Trasa jest wyznaczana. Prowadzenie do celu rozpoczyna się.

## Wyświetlanie listy trasy

System multimedialny:

  **Navigation** (Nawigacja) **Route Icon** **Trasa**

▶ Wybrać **Lista tras**.

Lista zawiera odcinki trasy. Aktualna pozycja pojazdu jest oznaczona na mapie.

Pozycja pojazdu jest wyświetlana następująco:

- Widać symbol aktualnej pozycji pojazdu.
- Wyświetlana jest nazwa ulicy, po której porusza się pojazd.
- Wyświetlany jest numer drogi, po której porusza się pojazd.

Lista trasy jest aktualizowana podczas jazdy.

▶ **Wyświetlanie odcinków trasy:** Przesuwać palec na elemencie obsługi do góry lub na dół.

Odcinek trasy jest wyświetlany na mapie.

## Wybieranie trasy alternatywnej

System multimedialny:

  **Navigation** (Nawigacja) **Route Icon**

▶ Wybrać **Trasa alternatywna**.

Trasy są wyświetlane zgodnie z ustawieniami trasy.

Trasy są numerowane.



▶ Wybrać alternatywną trasę.

## Aktywacja trasy praca-dom

### Warunki

- Opcja **Dopuszczaj propozycje celów** jest włączona (→ strona 211).
- System multimedialny zgromadził wystarczającą ilość danych, aby przedstawiać propozycje celów.
- Trasy zostały przyswojone na użytek proponowania danych celów.

System multimedialny:

  **Navigation** (Nawigacja) **Route Icon** **Trasa** **Ustawienia trasy**

▶ Włączyć **Aktywuj trasę dom-praca**.

System nawigacyjny automatycznie rozpoznaje, że pojazd pokonuje trasę dom-praca. Rozpoczyna on automatycznie prowadzenie do celu bez komunikatów głosowych.

W przypadku codziennej trasy dom-praca, również podczas jazdy bez prowadzenia do celu zgłaszane są zdarzenia drogowe na trasie.

## Włączanie/wyłączanie automatycznego wyszukiwania stacji paliw

System multimedialny:

  **Ustawienia** **Fahrzeug** (Pojazd)

▶ Włączyć lub wyłączyć **Wyszukiw. stacji paliw**.

Gdy opcja jest włączona, po osiągnięciu rezerwy paliwa pojawia się pytanie, czy uruchomić wyszukiwanie stacji paliw.

## Uruchamianie automatycznego wyszukiwania stacji paliw

### Warunki

- Opcja automatycznego wyszukiwania stacji paliw jest włączona (→ strona 233).

### Sytuacja na drodze

Poziom w zbiorniku paliwa osiągnął stan rezerwy paliwa.

Pojawia się komunikat [Rezerwa paliwa. Rozpocząć wyszukiwanie stacji paliw?](#)

#### ▶ Wybrać [Tak](#).

Automatyczne wyszukiwanie stacji paliw rozpoczyna się. Wyświetlane są dostępne stacje paliw wzdłuż trasy lub w okolicy aktualnej pozycji pojazdu.

#### ▶ Wybrać stację paliw.

Adres stacji paliw jest wyświetlany.

#### ▶ Wyznaczyć trasę (→ strona 230).

Stacja paliwa jest ustawiana jako cel lub następny cel pośredni.

#### ▶ **Jeśli cztery cele pośrednie są już wyznaczone:** W pytaniu wybrać [Tak](#).

Stacja paliw zostaje ujęta w przeglądzie trasy. Cel pośredni 4 zostaje usunięty. Prowadzenie do celu rozpoczyna się.

## Włączanie automatycznego wyszukiwania miejsc na odpoczynek dla kierowcy

### Warunki

- ATTENTION ASSIST i funkcja [Zaprop. miejsc. odp.](#) są włączone (→ strona 173).
- Na odcinku trasy przed pojazdem są zlokalizowane miejsca na odpoczynek.

### Sytuacja na drodze

Pojawia się komunikat [Propozycja miejsca odpoczynku. Rozpocząć wyszukiwanie miejsca odpoczynku?](#)

#### ▶ Wybrać [Tak](#).

Rozpoczyna się wyszukiwanie miejsca na odpoczynek dla kierowcy. Wyświetlane są dostępne miejsca na odpoczynek dla kierowcy wzdłuż trasy oraz w okolicy aktualnej pozycji pojazdu.

#### ▶ Wybrać miejsce na odpoczynek dla kierowcy.

Adres miejsca na odpoczynek dla kierowcy jest wyświetlany.

#### ▶ Wyznaczyć trasę (→ strona 230).

Wybrane miejsce na odpoczynek dla kierowcy jest ustawiane jako cel lub następny cel pośredni.

#### ▶ **Jeśli cztery cele pośrednie są wyznaczone:** W pytaniu wybrać [Tak](#).





Miejsce na odpoczynek zostaje ujęte w przeglądzie trasy. Cel pośredni 4 zostaje usunięty. Prowadzenie do celu rozpoczyna się.

## Wyświetlanie zapisanej trasy na mapie

### Warunki

- Urządzenie USB z zapisanymi trasami jest połączone z systemem multimedialnym.
- Trasa jest zapisana w formacie GPS Exchange (.gpx) w folderze „Routes“.

System multimedialny:

  [▶▶ Navigation](#) (Nawigacja)  [▶▶ Dokąd?](#)  [▶▶ Zapisane trasy](#)

#### ▶ Wybrać trasę za pomocą lub .

#### ▶ Wybrać [Widok na mapie](#).





#### ▶ Przesuwać mapę (→ strona 243).

## Uruchamianie zapisanej trasy

### Warunki

- Urządzenie USB z zapisanymi trasami jest połączone z systemem multimedialnym.
- Trasa jest zapisana w formacie GPS Exchange (.gpx) w folderze „Routes“.

System multimedialny:

  [▶▶ Navigation](#) (Nawigacja)  [▶▶ Dokąd?](#)  [▶▶ Zapisane trasy](#)

#### ▶ Wybrać trasę.

#### ▶ Wybrać [Rozpocznij pr. do celu od początku trasy](#) lub [Rozpocznij pr. do celu od aktualnej pozycji](#).

Rozpoczyna się prowadzenie do celu.





#### ⓘ Trasę można zapisać za pomocą w menu (→ strona 230).

## Rejestrowanie trasy

### Warunki

- Urządzenie USB jest połączone z systemem multimedialnym.

System multimedialny:

  [▶▶ Navigation](#) (Nawigacja)  [▶▶ Dokąd?](#)  [▶▶ Zapisane trasy](#)

#### ▶ **Włączanie rejestracji:** Wybrać [Rozpocznij rejestrowanie nowej trasy](#).

Pojawia się czerwony symbol zapisywania.

Trasa zostaje zapisana w pamięci urządzenia USB.



- ▶ **Zatrzymanie rejestracji:** Wybrać **Zakończ rejestrację**.

## Zapisywanie zarejestrowanej trasy

### Warunki

- Urządzenie USB jest połączone z systemem multimedialnym.

System multimedialny:

Navigation (Nawigacja) ▶▶ **Dokąd?** ▶▶ **Zapisane trasy**

- ▶ Wybrać trasę.
- ▶ Wybrać .
- ▶ Wybrać **Zapisz w „Ostatnie cele“**. Trasa jest zapisana w pamięci „Ostatnie cele“ i można ją wybrać na użytek nawigacji.



## Edytowanie zapisanej trasy

### Warunki

- Urządzenie USB z zapisanymi trasami jest połączone z systemem multimedialnym (→ strona 272).

System multimedialny:

Navigation (Nawigacja) ▶▶ **Dokąd?** ▶▶ **Zapisane trasy**

- ▶ Wybrać trasę za pomocą .
  - ▶ **Wprowadzanie nazwy:** Wybrać **Zmiana nazwy**.
  - ▶ Wprowadzić nazwę.
  - ▶ Wybrać **OK**.
- lub
- ▶ Jeśli nazwa została zmieniona, nacisnąć przycisk .
  - ▶ Wybrać **Tak**.
  - ▶ **Usuwanie trasy:** Wybrać **Usuń**.
  - ▶ Wybrać **Tak**.

## Prowadzenie do celu

### Wskazówki dotyczące prowadzenia do celu

**⚠ OSTRZEŻENIE** Ryzyko odwrócenia uwagi w wyniku obsługi zintegrowanych urządzeń komunikacyjnych podczas jazdy

W przypadku obsługi urządzeń komunikacyjnych, zamontowanych w pojeździe, podczas jazdy uwaga kierowcy może być odwracana od wydarzeń na drodze. Poza tym można utracić kontrolę nad pojazdem.

- ▶ Urządzenia te należy obsługiwać tylko, gdy pozwala na to sytuacja w ruchu drogowym.
- ▶ W przeciwnym razie należy zatrzymać pojazd zgodnie z przepisami i np. wprowadzać dane podczas postoju.

Podczas korzystania z systemu multimedialnego należy przestrzegać przepisów obowiązujących w kraju, w którym pojazd się znajduje. Prowadzenie do celu rozpoczyna się po wyznaczeniu trasy.

Przepisy ruchu drogowego mają zawsze pierwszeństwo przed wskazówkami systemu multimedialnego dotyczącymi jazdy.

Wskazówki dotyczące jazdy to:

- Zapowiedzi nawigacyjne
- Wskazania nawigacyjne
- Zalecenia dotyczące pasów ruchu

Jeśli kierowca nie stosuje się do wskazówek dotyczących jazdy lub opuszcza wyznaczoną trasę, zostaje wyznaczona automatycznie nowa trasa.

Wskazówki dotyczące jazdy mogą odbiegać od rzeczywistej sytuacji na drodze:

- Został wyznaczony objazd.
- Kierunek drogi jednokierunkowej został odwrócony.

Z tego powodu w czasie jazdy należy zwracać uwagę na wszystkie znaki i inne elementy regulujące ruch drogowy.

W następujących sytuacjach trasa może różnić się od trasy idealnej:

- roboty drogowe
- niekompletne dane mapy

### Przegląd manewrów

Manewry są wyświetlane następująco:

- Szczegółowy widok skrzyżowania  
Wskazanie następuje przed wjechaniem na skrzyżowanie.

- Widok 3-D

Wskazanie pojawia się podczas jazdy drogami bez skrzyżowań, np. przed zjazdami z autostrad lub węzłami autostradowymi.

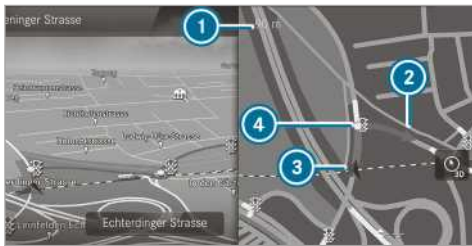

Szczegółowy widok skrzyżowania z najbliższym manewrem (przykład)

- ① Aktualna odległość od miejsca wykonania manewru
- ② Manewr
- ③ Aktualna pozycja pojazdu
- ④ Aktualna odległość od miejsca wykonania manewru



Widok 3-D manewru (przykład)

- ① Aktualna odległość od miejsca wykonania manewru
- ② Manewr
- ③ Aktualna pozycja pojazdu
- ④ Aktualna odległość od miejsca wykonania manewru

Manewr składa się z trzech faz:

- Faza przygotowania
 

Jeżeli pomiędzy manewrami jest wystarczająco dużo czasu, system multimedialny przygotowuje kierowcę do najbliższego manewru. Emitowana jest zapowiedź nawigacyjna, np. „Wkrótce skręć w prawo“.

Mapa jest wyświetlana w trybie pełnoekranowym.

W pasku statusu widać: wskazanie kierunku lub nazwę ulicy, w którą trzeba skręcić i odległość od miejsca wykonania manewru.
- Faza zapowiedzi
 

System multimedialny zapowiada najbliższy manewr, np. „Za 100 m skręć w prawo“.

Obraz dzieli się na dwie części. Z lewej strony pojawia się mapa, z prawej znajduje się szczegółowy widok skrzyżowania lub widok 3D kolejnego manewru.

- Faza manewru
 

System multimedialny zapowiada oczekiwany za chwilę manewr, np. za pomocą zapowiedzi „Teraz skręć w prawo“.

Obraz dzieli się na dwie części.

Manewr następuje w chwili, gdy odległość od punktu wykonania ④ jest wyświetlana jako 0 m i symbol aktualnej pozycji pojazdu ③ osiągnie punkt ④.

Gdy manewr jest zakończony, pojawia się mapa w widoku pełnoekranowym.
- ① Manewry są przedstawiane również na wyświetlaczu instrumentów.

### Zestawienie zaleceń dotyczących pasów ruchu

Widok pojawia się w przypadku dróg wielopasmowych.

Jeżeli mapa cyfrowa zawiera odpowiednie dane, system multimedialny może przed manewrami zalecać jazdę określonymi pasami ruchu.



- ① Zalecany pas ruchu (biała strzałka z niebieskim tłem)
- ② Możliwe pasy ruchu (białe strzałki)
- ③ Niezalecane pasy ruchu (szare strzałki)

Objaśnienie wyświetlanych pasów ruchu

- Zalecany pas ruchu ①
 

Na tym pasie ruchu możliwe jest wykonanie najbliższego i kolejnego manewru.
- Możliwy pas ruchu ②
 

Na tym pasie ruchu możliwe jest wykonanie jedynie najbliższego manewru.
- Niezalecany pas ruchu ③
 

Pas, z którego wykonanie najbliższego manewru bez zmiany pasa jest niemożliwe.

Podczas manewru mogą dojść kolejne pasy ruchu.

- ❶ Zalecenia dotyczące pasów ruchu mogą być również wyświetlane na wyświetlaczu instrumentów.
- ❷ Usługa Live Traffic Information nie jest dostępna we wszystkich krajach.

### Korzystanie z informacji o autostradach

#### Warunek

- Opcja **Informacje o autostradzie** jest włączona (→ strona 244).



Podczas jazdy wyświetlane są znajdujące się przed pojazdem odcinki autostrady ❶ oraz obiekty infrastruktury/usługowe ❷. Są to np. parkingi, miejsca obsługi podróżnych lub zjazdy.

#### ▶ Otwieranie wskazania: Wybrać .

Wpisy na liście są ułożone według odległości od aktualnej pozycji pojazdu, w kolejności rosnącej.

#### ▶ Wybrać wpis.

Wybrać obiekt usługowy na liście. Wyświetlane są szczegóły. Na mapie wyświetlana jest pozycja i czas dojazdu do tego miejsca.

W widoku szczegółów można korzystać np. z następujących funkcji:

- wyszukanie celu specjalnego w okolicy
- zapisanie celu
- połączenie telefoniczne z celem



#### ▶ Wyznaczyć trasę (→ strona 230).

### Cel osiągnięty

Po osiągnięciu celu pojawia się flaga mety . Prowadzenie do celu zostało zakończone.

Gdy cel pośredni jest osiągnięty, pojawia się flaga mety odcinka z numerem celu pośredniego . Prowadzenie do celu jest kontynuowane.

### Włączanie/wyłączanie zapowiedzi nawigacyjnych

▶ **Wyłączenie:** W trakcie zapowiedzi nawigacyjnej naciśnięcie regulatora głośności na kierownicy lub przycisk  /  systemu multimedialnego (→ strona 209). Wystąpienie komunikatu jest potwierdzane podziękowaniem **Głosowe zapowiedzi nawigacyjne są wyłączone..**

lub

▶ Wyświetlić menu nawigacji (→ strona 225).

▶ Wybrać .

Symbol zmienia się na .

▶ **Włączenie:** Wybrać .

Następuje odtworzenie aktualnej zapowiedzi nawigacyjnej.



Symbol zmienia się na .

❶ W celu uzyskiwania szybkiego dostępu można tę funkcję dodać do Ulubionych w kategorii Nawigacja.

### Włączanie/wyłączanie komunikatów nawigacyjnych podczas rozmów telefonicznych

▶ Naciśnięcie przycisk  na kierownicy.

lub

▶ Naciśnięcie długo przycisk  /  systemu multimedialnego.

lub

▶ Naciśnięcie  na wyświetlaczu systemu multimedialnego.

▶ Wybrać **Ustawienia**.

▶ Wybrać **System**.

▶ Wybrać **Audio**.

▶ Wybrać **Zapowiedzi nawigacyjne i drogowe**.

▶ Włączyć lub wyłączyć **Zapowiedzi nawig. podczas rozmowy tel..**

### Ustawianie głośności zapowiedzi nawigacyjnych

System multimedialny:

   **Ustawienia**  **Sys-**

**tem**  **Audio**  **Zapowiedzi nawigacyjne i drogowe**

▶ Wybrać **Głośność zap. nawigacyjnych**.

▶ Ustawić głośność.

### Prowadzenie do celu jest aktywne

▶ Podczas zapowiedzi nawigacyjnej przekreślić regulator głośności na kierownicy.



lub

- ▶ Nacisnąć przełącznik głośności systemu multimedialnego do góry lub na dół.

### Włączanie/wyłączanie obniżania głośności audio podczas zapowiedzi nawigacyjnej

- ▶ Nacisnąć przycisk  na kierownicy.

lub

- ▶ Nacisnąć długo przycisk   systemu multimedialnego.

lub

- ▶ Nacisnąć  na wyświetlaczu systemu multimedialnego.
- ▶ Wybrać **Ustawienia**.
- ▶ Wybrać **System**.
- ▶ Wybrać **Audio**.
- ▶ Włączyć lub wyłączyć **Obniżenie głośności audio**.

### Powtarzanie zapowiedzi nawigacyjnych

#### Warunki

- Trasa jest wyznaczona.
- Prowadzenie do celu jest aktywne.

System multimedialny:

 **Navigation** (Nawigacja)

- ▶ Wybrać .

- ▶ Wybrać .

Aktualna zapowiedź nawigacyjna jest powtarzana.

- ⓘ W celu uzyskiwania szybkiego dostępu można tę funkcję dodać do Ulubionych w kategorii Nawigacja.

### Przerywanie prowadzenia do celu

#### Warunki

- Trasa jest wyznaczona.
- Prowadzenie do celu jest aktywne.

- ▶ Wyświetlić menu Nawigacja.

- ▶ Wybrać symbol  w menu nawigacji (→ strona 224).

### Zestawienie dotyczące prowadzenia do celu Offroad

Cel Offroad: cel znajduje się na cyfrowej mapie. Mapa nie zawiera drogi prowadzącej do celu.

Cele Offroad można zaznaczać na mapie lub wprowadzać w formie współrzędnych geograficznych. Prowadzenie do celu następuje, dopóki to możliwe, za pomocą zapowiedzi i wskazań nawigacyjnych drogami ujętymi na mapie.

Krótko przed dojechaniem do ostatniego znanego punktu na mapie słychać zapowiedź, np. „Jedź w kierunku strzałki“. Na wyświetlaczu pojawia się strzałka kierunkowa, skierowana w linii prostej do celu.

### Zestawienie dotyczące prowadzenia do celu z pozycji Offroad

Pozycja Offroad oznacza, że aktualna pozycja pojazdu jest objęta cyfrową mapą, znajduje się jednak poza dostępnymi drogami.

Następujące wskazania pojawiają się na początku prowadzenia do celu:

- komunikat, że drogi nie ma na mapie
- strzałka wskazuje kierunek geograficzny do celu

Gdy pojazd znajdzie się ponownie na drodze zapisanej w systemie multimedialnym, prowadzenie do celu jest kontynuowane w tradycyjny sposób.

### Zestawienie dotyczące Offroad podczas prowadzenia do celu

Rzeczywisty przebieg drogi może się różnić od przedstawianego na mapie, np. w wyniku robót drogowych. W takich przypadkach system multimedialny chwilowo nie może przyporządkować aktualnej pozycji pojazdu do cyfrowej mapy. Pojazd znajduje się w pozycji Offroad.

Jeśli pojazd jest offroad, pojawiają się następujące wskazania:

- komunikat, że drogi nie ma na mapie
- strzałka wskazuje kierunek geograficzny do celu

Gdy pojazd znajdzie się ponownie na drodze zapisanej w systemie multimedialnym, prowadzenie do celu jest kontynuowane w tradycyjny sposób.

## Cel

### Zapisywanie aktualnej pozycji pojazdu

System multimedialny:

  **Navigation** (Nawigacja) **Route Icon** **Pozycja**

- ▶ Wybrać **Zapisz pozycję**.

Aktualna pozycja pojazdu jest zapisywana w pamięci „Ostatnie cele“.

## Edytowanie ostatnich celów

### Warunki

- W celu edytowania propozycji celów: Opcja [Dopuszczaj propozycje celów](#) jest włączona (→ strona 211).
- System multimedialny zgromadził wystarczającą ilość danych, aby przedstawiać propozycje celów.

System multimedialny:

[Navigation](#) (Nawigacja) [Dokąd?](#) [Ostatnie cele](#)

Edytować można następujące cele:

- ostatnie cele
- propozycje celów

### ▶ Opcja "Nie proponuj już tego celu":

Wybrać przy propozycji celu.

▶ Wybrać [Nie proponuj więcej](#).

### Zapisywanie ostatniego celu w Ulubionych

Po zapisaniu można cel ustawiać z poziomu Ulubionych (→ strona 212).

▶ Wybrać przy celu.

▶ Wybrać [Zapisz w Ulubionych](#).

▶ **Zapisywanie w Ulubionych:** Wybrać [Zapisz w Ulubionych](#).

▶ **Zapisywanie jako adres domu:** [Zapisz adres jako „Mój dom”](#) Wybrać .

▶ **Zapisywanie jako adres firmy:** [Zapisz jako „Praca”](#) Wybrać .

### Usuwanie ostatniego celu

▶ **Usuwanie celu:** Wybrać przy ostatnim celu.

▶ Wybrać [Usuń](#).

▶ Wybrać [Tak](#).

▶ **Usuwanie wszystkich celów:** Wybrać .

▶ Wybrać [Usuń wszystkie](#).

▶ Wybrać [Tak](#).

## [Prowadzenie do celu z aktualnymi komunikatami drogowymi](#)

### Przegląd informacji drogowych

Usługi są w niektórych krajach niedostępne. Komunikaty drogowo są odbierane za pomocą następujących usług:

- Live Traffic Information

- FM RDS-TMC

Nie można korzystać z obu usług jednocześnie.

Funkcje Live Traffic Information lub FM RDS-TMC są wyświetlane za pomocą symbolu.

Komunikaty o zagrożeniach są odbierane za pomocą usługi Car-to-X.

Możliwe są pewne rozbieżności pomiędzy odbieranymi komunikatami, a rzeczywistą sytuacją na drodze.

Co warto wiedzieć o usłudze Live Traffic Information

- Aktualne komunikaty drogowe są odbierane za pomocą połączenia internetowego (w wybranych krajach).
  - Sytuacja drogowa jest aktualizowana w krótkich, regularnych odstępach czasowych.
  - Przez trzy lata od daty produkcji usługa abonamentowa w wybranych krajach europejskich jest bezpłatna.
- Informacje na temat abonamentu pokazują status (→ strona 239).

Rejestracja Live Traffic Information

- Usługa musi zostać zarejestrowana w ASO Mercedes-Benz (→ strona 240):

W ten sposób zapewniony jest pełny bezpłatny okres ważności wynoszący trzy lata.

Regularnie pozycje pojazdu są przekazywane do Daimler AG. Dane są niezwłocznie anonimizowane przez Daimler AG i są przekazywane dostawcy danych o ruchu drogowym. Za pomocą tych danych do pojazdu przekazywane są komunikaty drogowo, dotyczące danej pozycji pojazdu. Pojazd jest równocześnie czujnikiem natężenia ruchu drogowego i pomaga poprawić jakość komunikatów drogowych.

Jeżeli użytkownik nie chce przesyłać informacji o pozycji pojazdu, może zlecić wyłączenie usługi w ASO Mercedes-Benz .

Co warto wiedzieć o usłudze FM RDS-TMC:

- Stacja radiowa FM RDS-TMC emituje zarówno program radiowy jaki i komunikaty drogowe.
- Usługa FM RDS-TMC w niektórych krajach jest niedostępna.

### Wyświetlanie informacji o abonamencie

#### Warunki

- Pojazd jest wyposażony w usługę Live Traffic Information.

System multimedialny:

  **Navigation** (Nawigacja)  **Route Icon**  **Traffic**

▶ **Manualne wyświetlanie:** Wybrać **Live Traffic Informacja o abonamencie**.

W zależności od statusu pojawiają się następujące komunikaty:

- wyświetlane jest logo dostawcy danych o ruchu drogowym, abonament jest aktualny
- wyświetlane jest logo dostawcy danych o ruchu drogowym, abonament stracił ważność

Data upływu abonamentu jest wyświetlana automatycznie:

- miesiąc przed datą jego upływu
  - tydzień przed datą jego upływu
  - w dniu jego upływu
-  Jeśli abonament skończył się, wówczas jest dostępny w wybranych krajach FM RDS-TMC. Abonament można przedłużyć (→ strona 240).

### Przedłużanie abonamentu

#### Warunki

- Pojazd jest wyposażony w usługę Live Traffic Information.
  - Konto użytkownika na stronie Mercedes PRO jest utworzone.
- ▶ Otworzyć stronę internetową Mercedes PRO.
- ▶ Otworzyć konto użytkownika Mercedes PRO.
- ▶ Poprzez powiązany pojazd przejść do sklepu internetowego Mercedes PRO connect.
- ▶ Wybrać usługę Live Traffic Information.
- ▶ Wybrać okres przedłużenia.
- ▶ Włożyć produkt do koszyka.
- ▶ Potwierdzić ogólne i szczególne warunki korzystania.
- Usługa Live Traffic Information jest przedłużona o wybrany okres. Data przedłużenia jest początkiem okresu ważności.

### Rejestracja usługi Live Traffic Information

#### Warunki

- Pojazd jest wyposażony w Live Traffic Information.
- Konto użytkownika na stronie internetowej Mercedes PRO jest utworzone.

Usługa Live Traffic Information musi zostać zarejestrowana. Dzięki temu zapewniony jest pełny okres ważności wynoszący trzy lata.

- ▶ Utworzyć konto użytkownika na Mercedes PRO pod adresem: <http://www.mercedes.pro>. W tym celu potrzebny jest aktualny adres e-mail.
- ▶ Utworzyć pojazd z numerem identyfikacyjnym pojazdu (VIN).
- ▶ **Rejestracja w ASO Mercedes-Benz:** Dokończyć powiązania w ASO Mercedes-Benz.

### Wyświetlanie informacji o ruchu drogowym

#### Warunki

- Opcja **Ruch drogowy** jest włączona (→ strona 241).
- Następujące wskazania o ruchu drogowym są włączone (→ strona 241):

**Zdarzenia na drogach**

**Freier Verkehrsfluss** (Brak utrudnień)

**Opóźnienie**

System multimedialny:

 

▶ Wybrać **Navigation** (Nawigacja).

Na mapie pojawiają się następujące informacje drogowe:

- Zdarzenia drogowe np.:
  - roboty drogowe
  - blokady drogowe
  - komunikaty ostrzegawcze

Podczas aktywnego prowadzenia do celu symbole zdarzeń drogowych na trasie są kolorowe. Poza trasą mają kolor szary.

- Symbole komunikatów ostrzegawczych:
  - symbol 
  - wskazówki dotyczące bezpieczeństwa drogowego, np. przy zbliżeniu się do zatoru drogowego

Jeżeli pojazd na trasie zbliży się do miejsca niebezpiecznego, na mapie wyświetlany jest komunikat ostrzegawczy. Ostrzeżenie może być dodatkowo przekazywane głosowo.

- Informacje o natężeniu ruchu drogowego:
  - Odcinek zatoru na drodze (czerwona linia)
  - Powolny ruch pojazdów (pomarańczowa linia)

- Duże natężenie ruchu (żółta linia)
- Swobodny przejazd (zielona linia)
- Wyświetlanie opóźnień w ruchu drogowym na trasie po minucie

### Stosowanie zalecanego objazdu po potwierdzeniu

#### Warunki

- Opcja **Po pytaniu** jest włączona (→ strona 230).
- Prowadzenie do celu jest aktywne.
- Istnieją komunikaty drogowe dotyczące trasy.

Jeśli dostępna jest nowa trasa, oferująca krótszy czas jazdy, zostaje wyświetlona dodatkowo do aktualnej trasy.

 Jeżeli aktywna jest inna aplikacja, wyświetlane jest powiadomienie. Potwierdzić powiadomienie.

- ▶ **Zastosowanie nowej trasy:** Wybrać **Przejmij zalecenie objazdu**.
- ▶ **Zachowanie aktualnej trasy:** Wybrać **Zachowaj aktualną trasę**.

### Wyświetlanie komunikatów regionalnych

System multimedialny:

  ▶ **Navigation** (Nawigacja) ▶ **Route Icon** ▶ **Traffic**

- ▶ Wybrać **Komunikaty regionalne**. Wyświetlane są komunikaty dotyczące regionu, jak np. mgła lub ulewny deszcz.
- ▶ Wybrać komunikat regionalny. Wyświetlane są szczegóły.

### Włączenie widoku informacji o ruchu drogowym

System multimedialny:

  ▶ **Navigation** (Nawigacja) ▶ 

- ▶ Włączyć **Ruch drogowy**.

### Włączanie widoku zdarzeń drogowych, braku utrudnień i opóźnień w ruchu

- ▶ Wybrać **Zaawansowane**.
- ▶ W punkcie menu **RUCH DROGOWY** włączyć opcje **Zdarzenia na drogach**, **Freier Verkehrsfluss** (Brak utrudnień) i **Opóźnienie**. Po odebraniu odpowiednich komunikatów wyświetlane są zdarzenia drogowe, jak miejsca robót drogowych, blokady dróg,

komunikaty regionalne (np. mgła) i ostrzeżenia.

Opóźnienie w ruchu jest wyświetlane dla aktualnej trasy. Uwzględniane są opóźnienia w ruchu trwające powyżej 1 minuty.

### Wyświetlanie zdarzeń drogowych

#### Warunki

- Opcja **Zdarzenia na drogach** jest włączona (→ strona 241).

System multimedialny:

  ▶ **Navigation** (Nawigacja) ▶ **Route Icon** ▶ **Traffic**

- ▶ Wybrać **Komunikaty o ruchu drogowym 3**. Lista przedstawia odebrane zdarzenia drogowe, ułożone według odległości.

Na początku wyświetlane są zdarzenia drogowe na trasie.

Zdarzenie drogowe zawiera następujące informacje:

- numer drogi lub nazwa ulicy
- symbol zdarzenia drogowego
- przyczyna
- odległość od aktualnej pozycji pojazdu

- ▶ Wybrać zdarzenie drogowe. Wyświetlane są szczegółowe informacje, np. odcinek trasy.

### Wyświetlanie okolicznych zdarzeń drogowych na mapie

- ▶ Wybrać symbol zdarzenia drogowego na mapie. Wyświetlane są szczegóły zdarzenia drogowego.
- ▶ Wybrać .
- ▶ Wybrać **Zdarzenia drogowe w okolicy**. Na mapie pojawiają się symbole zdarzeń drogowych w okolicy.

W pasku statusu wyświetlane są informacje na temat zdarzenia drogowego:

- symbol zdarzenia drogowego
- przyczyna zdarzenia, np. roboty drogowe
- komunikat ostrzegawczy (na czerwonym tle)

- ▶ **Wybieranie symbolu zdarzenia drogowego:** Wybrać  lub .

- ▶ **Wybieranie fragmentu mapy:** Nacisnąć krótko wyświetlacz systemu multimedialnego.



lub

- ▶ Nacisnąć płytkę Touch-Control.
- ▶ Przesuwanie mapy.
- ▶ **Powrót do mapy nawigacyjnej:** Nacisnąć .

lub

- ▶ Nacisnąć przycisk  przy płytce Touch-Control.

## Komunikacja Car-to-X

### Komunikacja Car-to-X - przegląd

Warunki:

- Pojazd jest wyposażony w system multimedialny z nawigacją oraz moduł komunikacyjny z aktywną integralną kartą SIM.
  - Konto użytkownika Mercedes PRO jest utworzone.
  - Usługa komunikacji Car-to-X jest uruchomiona.
- i** Komunikacja Car-to-X jest dostępna w wybranych krajach.

Po włączeniu zapłonu moduł komunikacyjny automatycznie nawiązuje połączenie internetowe. Po krótkiej zwłoce przekazywane są komunikaty o zagrożeniach, jeśli takie istnieją. W zależności od jakości połączenia komórkowego zwłoka może trwać od sekundy do około minuty.

- Zagrożenia są automatycznie rozpoznawane przez pojazd lub mogą być zgłaszane przez kierowcę. Następnie powiadomienia są roszyłane do wyposażonych w funkcję komunikacji Car-to-X pojazdów, znajdujących się w okolicy.
- Odbierane są aktualne informacje o niebezpiecznych miejscach w pobliżu pozycji pojazdu.  
Dzięki temu można z wyprzedzeniem dostosować technikę jazdy do sytuacji na drodze.

Korzystanie z komunikacji Car-to-X wymaga cyklicznego przekazywania danych pojazdu firmie Daimler AG. Daimler AG niezwłocznie pseudonimizuje otrzymane dane. Dane pojazdu nie są trwale przechowywane, lecz cyklicznie (co kilka tygodni) usuwane.

- i** Pseudonimizacja powoduje zastąpienie danych, które mogłyby posłużyć do identyfikacji użytkownika. W związku z tym Państwa tożsamość jest chroniona przed dostępem osób trzecich.

## Wyświetlanie komunikatów o zagrożeniach

System multimedialny:



- ▶ Wybrać **Navigation** (Nawigacja). Istniejące w okolicy zagrożenia są wyświetlane na mapie.

Komunikaty mogą dotyczyć następujących zdarzeń drogowych:

- unieruchomione w wyniku awarii samochodu
- wypadki
- zagrożenia pogodowe
- ogólne (niesprecyzowane) zagrożenia
- samochody z włączonymi światłami awaryjnymi
- mobilne roboty drogowe

Wskazania nie są dostępne we wszystkich krajach i regionach.

W Niemczech funkcja wskazań jest aktualnie dostępna w Hesji.

- i** Komunikat głosowy „zdarzenie drogowe przed pojazdem” jest przekazywany przy zbliżeniu się do niebezpiecznego miejsca z prędkością powyżej 60 km/h.  
W przypadku zagrożeń pogodowych nie ma komunikatów głosowych.

## Wysyłanie komunikatów o zagrożeniach

Zagrożenia wykryte samoczynnie przez pojazd są zgłaszane automatycznie.

- ▶ **Samodzielne wysyłanie komunikatów o zagrożeniach:** Wybrać  ▶ **Navigation** (Nawigacja) ▶ **Route Icon (ikona trasy)** ▶ **Traffic**.

- ▶ Wybrać **Zgłoś zdarzenie drogowe**. Pojawia się pytanie.

- ▶ Wybrać **Tak**. Wysłanie komunikatu jest potwierdzane podziękowaniem **Dziękujemy za Państwa pomoc przy unikaniu wypadków!**

## Mapa i kompas

### Ustawianie skali mapy

System multimedialny:



- ▶▶ **Navigation** (Nawigacja)

### Powiększanie

- ▶ W widoku mapy dwukrotnie stuknąć palcem wyświetlacz systemu multimedialnego.

lub

- ▶ Rozsunąć dwa palce na wyświetlaczu systemu multimedialnego.

### Zmniejszanie

- ▶ Stuknąć dwoma palcami wyświetlacz systemu multimedialnego.

lub

- ▶ Zsunąć dwa palce na wyświetlaczu systemu multimedialnego.

- ⓘ Jednostka skali mapy może być ustawiana (→ strona 221).

### Przesuwanie mapy

System multimedialny:

Navigation (Nawigacja)



- ▶ Podczas wyświetlania mapy przesunąć palec na wyświetlaczu systemu multimedialnego w dowolnym kierunku.

Mapa przesuwa się pod krzyżem podziałowym ① w przeciwnym kierunku.

Po przesunięciu mapy w pasku statusu pojawiają się np. następujące informacje:

- Wyświetlana jest odległość od aktualnej pozycji pojazdu ②.
- Wyświetlają się informacje o aktualnej pozycji mapy, np. nazwa ulicy.

Można korzystać z następujących funkcji:

- wybieranie celu na mapie (→ strona 229)
- Wybrać cel specjalny (→ strona 227).
- wyświetlanie zdarzeń drogowych na mapie (→ strona 241)

W niektórych krajach funkcja może być niedostępna.

- ▶ **Przywracanie mapy z aktualną pozycją pojazdu:** Dotknąć symbol ③.

### Obracanie mapy

- ▶ Przyłożyć dwa palce do wyświetlacza systemu multimedialnego i przekreślić w lewo lub w prawo.

### Wybieranie orientacji mapy

System multimedialny:

Navigation (Nawigacja) » Zaawansowane

- ▶ Przesuwać palec do góry, aż pojawi się **ORIENTACJA MAPY**.
- ▶ Wybrać orientację mapy. Kropka • wskazuje aktualne ustawienie.
  - **Orientacja północna 2D:** mapa jest w formacie 2D i zorientowana na północ.
  - **Kierunek jazdy 2D:** mapa jest w formacie 2D i zorientowana zgodnie z kierunkiem jazdy.
  - **3D:** mapa jest w formacie 3D i zorientowana zgodnie z kierunkiem jazdy.

### Alternatywnie poprzez szybki dostęp

- ▶ Stukać lub naciskać symbol kompasu na mapie. Widok zmienia się w kolejności od **3D, Kierunek jazdy 2D** do **Orientacja północna 2D**. Przy przesuwaniu mapy można zmieniać między **3D** i **Orientacja północna 2D**.

### Wybieranie symboli celów specjalnych na mapie

System multimedialny:

Navigation (Nawigacja) » Zaawansowane

Celami specjalnymi są np. stacje paliw i hotele. Mogą one być wyświetlane na mapie w formie symboli. Nie wszystkie cele specjalne są wszędzie dostępne.

Osobiste cele specjalne to cele zapisane np. w urządzeniu USB.

- ⓘ Widok symboli celów specjalnych na mapie można włączać lub wyłączać jako jedną z ulubionych funkcji.

- ▶ Włączyć **Symbole celów specjalnych**.

### Konfiguracja widoku mapy



- ▶ Wybrać **Symbole celów specjalnych**.
- ▶ Włączyć lub wyłączyć kategorie do szybkiego dostępu.
- ▶ Wybrać **Wszystkie kategorie**.
- ▶ Włączyć lub wyłączyć **Pokaż wszystkie**.

lub

- ▶ Wybrać kategorie i podkategorie (jeśli dostępne).

- ▶ Włączyć lub wyłączyć kategorie i podkategorie (jeśli dostępne).  
Wyświetlane są symbole celów specjalnych w wybranych kategoriach.

### Konfiguracja osobistych celów specjalnych

- ▶ Wybrać **Osobiste cele specjalne** .
- ▶ Włączyć lub wyłączyć kategorie.  
Gdy kategoria jest włączona, zbliżanie się pojazdu do osobistego celu specjalnego w tej kategorii może być sygnalizowane optycznie i akustycznie.
- ▶ **Wskazówka przy zbliżaniu się:** Wybrać kategorię lub osobisty cel specjalny . Następuje rozwinięcie menu.
- ▶ Włączyć lub wyłączyć **Optycznie** i **Akustycznie**.

### Resetowanie osobistych celów specjalnych

- ▶ Wybrać .
- ▶ Wybrać **Resetowanie**.  
Następuje przywrócenie standardowych ustawień.

### Wybieranie informacji tekstowych

System multimedialny:

  **Navigation** (Nawigacja)  **Zaawansowane**

- ▶ Przewinąć w górę, aż pojawi się **INFORMACJE TEKSTOWE**.
- ▶ Wybrać **Nazwa aktualnej ulicy/drogi**, **Współrzędne geograficzne** lub **Brak**.  
Po wybraniu opcji **Nazwa aktualnej ulicy/drogi** oznaczenie drogi lub nazwa ulicy, którą porusza się pojazd jest widoczna przy dolnej krawędzi wyświetlacza.  
Gdy mapa jest przesuwana, pod krzyżem podziałowym pojawia się nazwa ulicy, nazwa celu specjalnego lub nazwa obszaru.  
Po wybraniu opcji **Współrzędne geograficzne** wyświetlane są następujące informacje:
  - stopień szerokości i długości geograficznej
  - wysokość nad poziomem morza  
Wyświetlana wysokość może się różnić od rzeczywistości.
  - liczba odbieranych satelitów  
Gdy mapa jest przesuwana, informacja ta nie pojawia się.

Ustawienie **Brak** powoduje wyłączenie wskazania.

### Włączanie/wyłączanie informacji o autostradzie

System multimedialny:

  **Navigation** (Nawigacja)  

- ▶ Włączyć lub wyłączyć **Informacje o autostradzie**.  
Po włączeniu opcji podczas jazdy autostradą wyświetlane są dodatkowe informacje o znajdujących się przed pojazdem obiektach infrastruktury. Są to np. parkingi, miejsca obsługi podróżnych lub zjazdy.

### Wyświetlanie następnej przecznicy

#### Warunki

- Opcja prowadzenia do celu nie jest aktywna.

System multimedialny:

  **Navigation** (Nawigacja)   **Zaawansowane**

- ▶ Przesuwać palec do góry, aż pojawi się **INFORMACJE TEKSTOWE**.
- ▶ Włączyć **Następna przecznicza**.  
Jeśli funkcja jest włączona, podczas jazdy bez aktywnego prowadzenia do celu u góry wyświetlacza widoczna jest nazwa następnej przeczniczy.

### Wyświetlanie wersji mapy

System multimedialny:

  **Navigation** (Nawigacja)   **Zaawansowane**

- ▶ Przesunąć palcem do góry i wybrać **Wersja mapy**.
- ① Informacje dotyczące nowych wersji mapy cyfrowej są dostępne w każdej ASO Mercedes-Benz.



### Wykluczanie obszaru

Wyznaczając trasę użytkownik może unikać obszarów, przez które nie chce przejeżdżać.

Wyznaczana trasa obejmuje jednak autostrady i wielopasmowe drogi szybkiego ruchu prowadzące przez wykluczony obszar.

## Wykluczanie nowego obszaru

System multimedialny:

  **» Navigation (Nawigacja)** **» Route Icon** **» Wyklucz opcje** **» Wykluczanie obszarów**

- ▶ Wybrać **Wyklucz nowy obszar**.
- ▶ **Wariant 1:** Wybrać **Poprzez mapę**.
- ▶ Przesuwanie mapy (→ strona 243).
- ▶ **Wariant 2:** Wybrać **Poprzez wprowadzanie adresu**.
- ▶ Wprowadzić adres (→ strona 225).
- ▶ Wybrać cel na liście lub zastosować za pomocą . Pojawia się mapa.
- ▶ **Wyświetlanie obszaru:** Nacisnąć lub stuknąć element obsługi. Pojawia się czerwony prostokąt. Oznacza on obszar, którego należy unikać.
- ▶ **Zmiana skali mapy:** Rozsunąć lub zsunąć dwa palce na wyświetlaczu systemu multimedialnego. Skala mapy zostaje zwiększona lub zmniejszona.
- ▶ **Ustawienie obszaru:** Nacisnąć centralny element obsługi. Obszar jest wpisany na listę.

## Zmiana obszaru

System multimedialny:

  **» Navigation (Nawigacja)** **» Route Icon** **» Wyklucz opcje** **» Wykluczanie obszarów**

- ▶ Wybrać obszar na liście.
- ▶ Wybrać **Edytuj**.

## Przesuwanie obszaru na mapie

- ▶ Na centralnym elemencie obsługi przesunąć palec w dowolnym kierunku.

## Zmiana wielkości obszaru

- ▶ Nacisnąć centralny element obsługi.
- ▶ Przesuwać palec na centralnym elemencie obsługi do góry lub na dół.
- ▶ Nacisnąć centralny element obsługi.

## Uwzględnianie obszaru do wyznaczania trasy

- ▶ Wybrać obszar na liście.
- ▶ Włączyć **Wyklucz obszar**.  
Jeśli prowadzenie do celu jest aktywne, wyznaczana jest nowa trasa.

Jeśli nie ma jeszcze trasy, ustawienie jest uwzględniane podczas następnego prowadzenia do celu.

W takich przypadkach trasa może zawierać obszar do uniknięcia:

- Cel znajduje się na wykluczonym obszarze.
- Brak odpowiedniej trasy alternatywnej.

## Usuwanie obszaru lub wszystkich obszarów

System multimedialny:

  **» Navigation (Nawigacja)** **» Route Icon** **» Wyklucz opcje** **» Wykluczanie obszarów**

### Usuwanie obszaru

- ▶ Wybrać obszar na liście.
- ▶ Wybrać **Usuń**.
- ▶ Potwierdzić pytanie za pomocą **Tak**.

### Usuwanie wszystkich obszarów

- ▶ Wybrać .
- ▶ Wybrać **Usuń wszystkie**.
- ▶ Potwierdzić pytanie za pomocą **Tak**.

## Aktualizacja danych mapy

### Aktualizacja w ASO Mercedes-Benz

Dane mapy cyfrowej ulegają przedawnieniu tak jak tradycyjne mapy drogowe. Optymalne prowadzenie do celu można uzyskać tylko za pomocą aktualnych danych mapy. Informacje dotyczące nowych wersji mapy cyfrowej są dostępne w każdej ASO Mercedes-Benz.

Można tam zlecić wykonanie aktualizacji mapy cyfrowej.

### Aktualizacja mapy online

Dane mapy są aktualizowane za pomocą usługi aktualizacji danych mapy online w Mercedes PRO connect.

W niektórych krajach usługa może być niedostępna.

Możliwości aktualizacji:

- regionu (automatyczna aktualizacja mapy)  
W celu automatycznej aktualizacji map musi być włączone ustawienie systemu **Automatyczna aktualizacja online**(→ strona 222).
- wielu lub wszystkich regionów (manualna aktualizacja mapy)

Dane map są pobierane najpierw na nośnik danych, a następnie aktualizowane w systemie multimedialnym.

Dalsze informacje na temat aktualizacji mapy w trybie online: <http://www.mercedes.pro>.

### Zestawienie danych map

Pojazd jest dostarczany z danymi mapy. W zależności od kraju dane mapy dla danego regionu są już zainstalowane lub dostarczone na nośniku danych.

Wprowadzanie kodu aktywacji nie jest konieczne również w sytuacji, gdy dane mapy były już instalowane w pojeździe i mają zostać wprowadzone ponownie.

W przypadku danych map, które zostały zakupione jako nośnik danych, należy wprowadzić dołączony kod aktywacji.

**i** W przypadku zapisania danych map za pomocą usługi aktualizacji map online na nośniku danych nie jest konieczne wprowadzenie kodu aktywacji. Kod aktywacji zostaje zapisany podczas pobierania na nośniku danych.

Przy wprowadzaniu kodu aktywacji należy uwzględnić następujące wskazówki:

- Kod aktywacji może być wykorzystany w jednym pojeździe.
- Nie można odstąpić kodu aktywacji.
- Kod aktywacji jest sześciocyfrowy.

Należy skontaktować się z ASO Mercedes-Benz w przypadku wystąpienia następujących problemów:

- System multimedialny nie akceptuje kodu aktywacji.
- Kod aktywacji został zgubiony.

### Wyświetlanie kompasu

System multimedialny:

 **Navigation** ( Nawigacja) **Route Icon** **Pozycja**

▶ Wybrać **Kompas**.

Wskaźnik kompasu pokazuje następujące informacje:

- Aktualny kierunek jazdy z kątem (w skali 360°) i kierunkiem geograficznym
- Współrzędne długości i szerokości geograficznej w stopniach, minutach i sekundach
- Wysokość (zaokrąglona)

- Liczba odbieranych satelitów GPS

### Wyświetlanie kibla

System multimedialny:

 **Navigation** ( Nawigacja) **Route Icon** **Pozycja**

W niektórych krajach funkcja może być niedostępna.

▶ Wybrać **Kibla**.

Strzałka na kompasie wskazuje kierunek do Mekki w odniesieniu do aktualnego kierunku jazdy.

Wyświetlana jest lista odbieranych satelitów.

### Automatyczne ustawianie skali mapy

System multimedialny:

 **Navigation** ( Nawigacja) **Zaawansowane**

Skala mapy jest ustawiana automatycznie w zależności od prędkości jazdy i klasy drogi.

▶ Włączyć **Automatyczne powiększanie**.

**i** Automatycznie ustawioną skalę mapy można zmieniać manualnie. Po upływie kilku sekund jest ona ponownie ustawiana automatycznie.

### Wyświetlanie mapy satelitarnej

System multimedialny:

 **Navigation** ( Nawigacja) **Zaawansowane**

▶ Włączyć lub wyłączyć **Mapa satelitarna**.

Po włączeniu opcji mapy satelitarne są wyświetlane w skali od 2 km.

Gdy opcja jest wyłączona, mapy satelitarne nie są wyświetlane w skali od 2 km do 20 km.

Mapy satelitarne w tej skali mogą być niedostępne w niektórych krajach.

### Wyświetlanie informacji pogodowych i innych treści map

#### Warunki

- Konto użytkownika na stronie Mercedes PRO connect jest utworzone.
- Usługa jest dostępna.
- Usługa została aktywowana.

Dalsze informacje znajdują się na stronie: <http://www.mercedes.pro>

System multimedialny:

  **Navigation** (Nawigacja)  **Zaawansowane**

- ▶ Wybrać **Treści map online**. Wyświetlane są dostępne usługi. Usługi są udostępniane przez Mercedes PRO connect.
- ▶ Włączyć usługę, np. **Pogoda**. Na mapie nawigacyjnej pojawiają się aktualne informacje pogodowe, np. temperatura lub zachmurzenie. Informacje usług, np. symbole pogodowe, nie są wyświetlane we wszystkich skalach mapy. Dalsze informacje na temat dostępnych usług i wyświetlania informacji w różnych skalach mapy: <http://www.mercedes.pro> Usługi są w niektórych krajach niedostępne.

## Usługa parkowania

### Wskazówki dotyczące usługi parkowania

**⚠ OSTRZEŻENIE** Ryzyko wypadku i obrażeń w przypadku nieprzestrzegania maksymalnej dopuszczalnej wysokości wjazdu

Jeśli wysokość pojazdu przekracza maksymalną dopuszczalną wysokość wjazdu na teren zadanego parkingu i garażu podziemnego, może ulec uszkodzeniu dach pojazdu i inne części pojazdu.

Istnieje ryzyko obrażeń pasażerów.

- ▶ Przed wjazdem na teren zadanego parkingu lub garażu podziemnego zwracać uwagę na oznaczoną wysokość wjazdu.
- ▶ Jeśli wysokość pojazdu przekracza maksymalną dopuszczalną wysokość wjazdu wraz z ewentualną zabudową, nie wjeżdżać na teren zadanego parkingu i garażu podziemnego.

### Wybór możliwości parkowania

#### Warunki

- Usługi nawigacyjne są dostępne, zarezerwowane i włączone na portalu Mercedes PRO. Do zakresu usług nawigacyjnych należy usługa parkowania.
- Opcja **Parking** jest włączona (→ strona 247).

System multimedialny:

  **Navigation** (Nawigacja)

- ▶ Dotknąć na mapie **P**.
- ▶ Wybrać możliwość parkowania. Wyświetlane są następujące informacje (jeśli są dostępne):
  - adres celu, odległość od aktualnej pozycji pojazdu i czas przybycia
  - informacje dotyczące zadanego parkingu/parkingu
    - np. godziny otwarcia, opłaty, wolne miejsca, maksymalny czas parkowania, **maksymalna wysokość wjazdu**
- ▶ Maksymalna wysokość wjazdu, wyświetlana przez usługę parkowania, nie zastępuje obserwacji rzeczywistych warunków.
- dostępne formy płatności (Mercedes pay, monety, banknoty, karta)
- szczegóły dotyczące opłat parkingowych
- liczba wolnych miejsc parkingowych
- typ płatności (np. w automacie)
- usługi/obiekty parkingowe
- numer telefonu
- ▶ Wyznaczyć trasę (→ strona 230).

Mogą być dodatkowo wybierane następujące usługi (jeśli są dostępne):

- wyszukiwanie celów specjalnych w okolicy
- zapisanie celu
- połączenie telefoniczne z celem
- dzielenie się celem poprzez NFC lub kod QR
- wywoływanie adresu internetowego
- wyświetlanie celu na mapie

### Wyświetlanie możliwości parkowania na mapie

#### Warunki

- Usługi nawigacyjne są dostępne, zamówione i włączone na portalu Mercedes PRO. Do zakresu usług nawigacyjnych należy usługa parkowania.

System multimedialny:

  **Navigation** (Nawigacja) 

- ▶ Włączyć **Parking**. Wyświetlają się możliwości parkowania w okolicy aktualnej pozycji pojazdu.

## Telefon

### Telefonia

#### Przegląd menu telefonu



- ① Poziom naładowania połączonego telefonu
- ② Nazwa Bluetooth® aktualnie połączonego telefonu/głównego telefonu (tryb dwóch telefonów)
- ③ Zasięg sieci komórkowej
- ④ Opcje
- ⑤ Menedżer urządzeń
- ⑥ Zamiana telefonu (tryb dwóch telefonów)
- ⑦ Klawiatura
- ⑧ Wyszukiwanie kontaktów

#### Przegląd profili Bluetooth®

Profil Bluetooth® telefonu	Funkcja
PBAP (Phone Book Access Profile)	Kontakty są automatycznie wyświetlane w systemie multimedialnym
MAP (Message Access Profile)	Możliwość korzystania z funkcji wiadomości

#### Przegląd trybów działania telefonu

Do dyspozycji są następujące tryby działania telefonu:

- Telefon jest połączony przez Bluetooth® z systemem multimedialnym (→ strona 249).
- Dwa telefony są połączone przez Bluetooth® z systemem multimedialnym (tryb dwóch telefonów).
  - Za pomocą telefonu głównego (na pierwszym planie) można korzystać ze wszystkich funkcji systemu multimedialnego.

- Drugi telefon (w tle) umożliwia odbieranie połączeń przychodzących i wiadomości. Telefony można w każdej chwili zamienić miejscami (→ strona 250).

- ⓘ Korzystanie z funkcji Bluetooth® Audio jest niezależne, tzn. możliwe za pomocą dowolnego telefonu (→ strona 273).

#### Wskazówki dotyczące telefonii

**⚠ OSTRZEŻENIE** Ryzyko odwrócenia uwagi w wyniku obsługi zintegrowanych urządzeń komunikacyjnych podczas jazdy

W przypadku obsługi urządzeń komunikacyjnych, zamontowanych w pojeździe, podczas jazdy uwaga kierowcy może być odwracana od wydarzeń na drodze. Poza tym można utracić kontrolę nad pojazdem.

▶ Urządzenia te należy obsługiwać tylko, gdy pozwalała na to sytuacja w ruchu drogowym.



- ▶ W przeciwnym razie należy zatrzymać pojazd zgodnie z przepisami i np. wprowadzić dane podczas postoju.

**⚠ OSTRZEŻENIE** Ryzyko odwrócenia uwagi w wyniku obsługi mobilnych urządzeń komunikacyjnych podczas jazdy

Obsługiwanie mobilnych urządzeń komunikacyjnych podczas jazdy odwraca uwagę kierowcy od sytuacji na drodze. Poza tym można utracić kontrolę nad pojazdem.

- ▶ Urządzenia te należy obsługiwać wyłącznie w stojącym pojeździe.

Podczas eksploatacji mobilnych urządzeń komunikacyjnych w pojeździe należy przestrzegać przepisów obowiązujących w kraju, w którym aktualnie znajduje się pojazd.

Dalsze informacje są dostępne w każdej ASO Mercedes-Benz lub pod adresem: <http://www.mercedes-benz.com/connect>

### Informacje na temat telefonowania

Podczas jazdy połączenie może być przerywane w następujących sytuacjach:

- Pojazd wjeżdża w strefę o niewystarczającym zasięgu sieci.
- Telefon przełącza się na następną stację przekaźnikową, w której nie ma wolnego kanału.
- Wykorzystywana karta SIM nie jest kompatybilna z dostępną siecią.
- Telefon jest równocześnie zalogowany w sieci za pomocą drugiej karty SIM (tylko telefony twincard).

W celu zapewnienia lepszej jakości połączeń głosowych system multimedialny obsługuje rozmowy w technologii HD Voice®. Telefony komórkowe i operatorzy sieci telefonii komórkowej partnerów rozmowy muszą obsługiwać technologię HD Voice®.

Jakość rozmowy może zmieniać się w zależności od jakości połączenia.

### Łączenie telefonu

#### Warunki

- Funkcja Bluetooth® jest włączona w telefonie (patrz instrukcja obsługi telefonu).
- Funkcja Bluetooth® jest włączona w systemie multimedialnym (→ strona 219).

System multimedialny:



### Wyszukiwanie telefonu

- ▶ Wybrać **Połącz nowe urządzenie**.

### Łączenie telefonu (autoryzacja przez Secure Simple Pairing)

- ▶ Wybrać telefon.
- ▶ W systemie multimedialnym i w telefonie wyświetlane są kody.
- ▶ **Kody są zgodne:** Potwierdzić kod w telefonie.
- ⓘ W celu autoryzowania starszego modelu telefonu należy w system multimedialny oraz w telefon wprowadzić 1- do 16-cyfrowy kod.
- ⓘ W systemie multimedialnym można autoryzować do 15 telefonów. Autoryzowane telefony są automatycznie ponownie łączone.
- ⓘ Połączony telefon komórkowy może być wykorzystywany również jako urządzenie audio Bluetooth® (→ strona 273).

### Łączenie drugiego telefonu (tryb dwóch telefonów)

#### Warunki

- Co najmniej jeden telefon jest już połączony przez Bluetooth® z systemem multimedialnym.

System multimedialny:



- ▶ Wybrać **Połącz nowe urządzenie**.
- ▶ Wybrać telefon.
- ▶ Wybrać **Z <Mobile phone>**. Wybrany telefon zostaje połączony z systemem multimedialnym.

### Funkcje telefonów w trybie dwóch telefonów

#### Zestawienie funkcji

Funkcje telefonu głównego	Funkcje telefonu w tle
Pełny zakres funkcji	Połączenia przychodzące i wiadomości

## Zamiana telefonu (tryb dwóch telefonów)

System multimedialny:

 Telefon

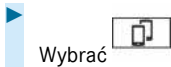

Dwa połączone telefony można zamieniać również w następujących podmenu:

- Kontakty
- Lista połączeń
- Wiadomości

Po zamianie telefonów w tych podmenu telefon znajdujący się na pierwszym planie zostaje zastąpiony telefonem, który dotychczas znajdował się w tle.

## Zmiana funkcji telefonu

System multimedialny:

 Telefon 

### Włączanie funkcji

- ▶ Wybrać szary symbol w pasku telefonu. Odpowiednia funkcja zostaje włączona.

### Wyłączanie funkcji

- ▶ **Funkcja jest aktywna:** Wybrać kolorowy symbol w pasku telefonu. Telefon zostaje odłączony od systemu multimedialnego.
- ▶ **Kilka funkcji jest aktywnych:** Wybrać kolorowy symbol w pasku telefonu. Odpowiednia funkcja zostaje wyłączona.

## Zmiana telefonów komórkowych

System multimedialny:

 Telefon 

- ▶ **Brak autoryzowanego telefonu komórkowego:** Wybrać **Połącz nowe urządzenie**.
- ▶ Wybrać telefon.
- ▶ **Nowo autoryzowany telefon komórkowy:** Potwierdzić kod cyfrowy w telefonie komórkowym.

## Wykorzystywanie w trybie pracy z jednym telefonem

- ▶ Wybrać **Tylko Device\_name**. Nowo autoryzowany telefon komórkowy zostaje połączony w trybie pracy z jednym telefonem. Jeśli telefon komórkowy był już autoryzowany i połączony w trybie pracy z jednym telefo-

nem, zostaje ponownie połączony w trybie pracy z jednym telefonem.

Jeśli telefon komórkowy był już autoryzowany i połączony z innym telefonem komórkowym w trybie pracy z dwoma telefonami, zostaje połączony w przyszłości w trybie pracy z jednym telefonem.

## Wykorzystywanie w trybie pracy z dwoma telefonami

- ▶ Wybrać **Z <Mobile phone>**.

Nowo autoryzowany telefon komórkowy zostaje połączony z wybranym telefonem komórkowym w trybie pracy z dwoma telefonami.

Jeśli telefon komórkowy był już autoryzowany i połączony w trybie pracy z jednym telefonem, zostaje połączony w przyszłości z wybranym telefonem komórkowym w trybie pracy z dwoma telefonami.

Jeśli telefon komórkowy był wcześniej połączony z innym telefonem komórkowym, połączenie to zostaje rozłączone.

## Odłączanie/deautoryzacja telefonu

System multimedialny:

 Telefon 

- ▶ Wybrać  w pasku telefonu.
- ▶ **Odłączanie:** Wybrać **Rozłącz**. Przy następnym uruchomieniu pojazdu telefon zostanie ewentualnie ponownie automatycznie połączony.
- ▶ **Deautoryzacja:** Wybrać **Cofnij autoryzację**.

## Informacje o NFC (Near Field Communication)

NFC umożliwia bezprzewodową wymianę danych na małe odległości, jak również połączenie telefonu z systemem multimedialnym.

Następujące funkcje są dostępne bez konieczności autoryzowania telefonu:

- przekazywanie adresu strony internetowej lub kontaktu w celu wyświetlenia w systemie multimedialnym (patrz instrukcja obsługi urządzenia)
- konfigurowanie dostępu do Wi-Fi pojazdu poprzez ustawienia systemowe (→ strona 220).

Dalsze informacje są dostępne na stronie: <http://www.mercedes-benz.com/connect>

## Korzystanie z telefonu poprzez NFC (Near Field Communication)

### Warunki

- Funkcja NFC jest włączona w telefonie (patrz instrukcja obsługi telefonu).
- Ekran telefonu jest włączony i odblokowany (patrz instrukcja obsługi telefonu).

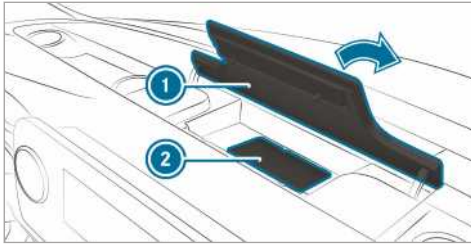

- ▶ Otworzyć pokrywę schowka ① nad wyświetlaczem systemu medialnego.
- ▶ **Łączenie telefonu:** Przytrzymać telefon częścią z anteną NFC (patrz instrukcja obsługi telefonu) przy macie ② lub położyć na niej telefon.
- ▶ Dalej postępować zgodnie ze wskazówkami na temat łączenia telefonu, przedstawianymi na wyświetlaczu systemu multimedialnego. Łączenie telefonu w trybie jednego telefonu (→ strona 249). Łączenie telefonu w trybie dwóch telefonów (→ strona 249).
- ▶ **Zamiana telefonu:** Przytrzymać telefon częścią z anteną NFC (patrz instrukcja obsługi telefonu) przy macie lub położyć na niej telefon.
- ▶ Dalej postępować zgodnie ze wskazówkami na temat zamiany telefonu w trybie jednego lub dwóch telefonów, przedstawianymi na wyświetlaczu systemu multimedialnego (→ strona 250).
- ▶ Potwierdzić ewentualne pytania, pojawiające się na ekranie telefonu (patrz instrukcja obsługi telefonu).

Dalsze informacje są dostępne na stronie: <http://www.mercedes-benz.com/connect>

### Ustawianie głośności nadawania i odbioru

#### Warunki

- Telefon jest połączony (→ strona 249).

System multimedialny:

☞ [Home] ☞ Telefon ☞ [Settings] ☞ Telefon

Funkcja zapewnia optymalną jakość rozmów.

- ▶ Wybrać **Głośność odbioru** i **Głośność nadawania**.
- ▶ Ustawić głośność.

Więcej na temat głośności nadawania i odbioru: <http://www.mercedes-benz.com/connect>

### Ustawianie dzwonka

System multimedialny:

☞ [Home] ☞ Telefon ☞ [Settings]

- ▶ Wybrać **Dźwięki dzwonka**.
- ▶ Ustawić dzwonek.

ⓘ Jeśli telefon obsługuje funkcję przekazywania dźwięku dzwonka, zamiast standardowego dzwonka systemu pojazdu będzie słychać dzwonek ustawiony w telefonie.

### Włączanie/wyłączanie obsługi głosowej telefonu

#### Warunki

- Telefon jest połączony z systemem multimedialnym jako główny (na pierwszym planie) (→ strona 249).

#### Włączanie obsługi głosowej telefonu

- ▶ Nacisnąć przycisk [MFL] na kierownicy i przytrzymać ponad sekundę.  
Funkcja obsługi głosowej telefonu jest włączona.

#### Wyłączenie obsługi głosowej telefonu

- ▶ Nacisnąć przycisk [MFL] lub [Phone] na kierownicy.
- ⓘ Następuje włączenie lub wyłączenie obsługi głosowej telefonu, jeśli jest on połączony z systemem poprzez funkcję integracji smartfona.

## Połączenia telefoniczne

### Telefonowanie

System multimedialny:

☞ [Home] ☞ Telefon

#### Połączenie poprzez wpisanie numeru telefonu

- ▶ Wybrać [Keypad].
- ▶ Wpisać numer.

▶ Wybrać .  
Następuje łączenie.

### Przyjmowanie połączenia

▶ Wybrać  Akceptuj.

### Odrzucanie połączenia

▶ Wybrać  Odrzuć.

### Zakończenie połączenia

▶ Wybrać 

### Uruchamianie funkcji podczas połączenia

Podczas połączenia do dyspozycji są następujące funkcje:

 **Zakończ połączenie**

 **Wyłącz mikrofon**

 **Klawiatura numeryczna** (wyświetlanie w celu wybierania tonowego DTMF)

 **Dodaj połączenie**

 **Przełącz do telefonu** (przekazanie połączenia z zestawu głośnomówiącego na telefon)

▶ Wybrać funkcję.

### Zawieszenie aktywnego połączenia telefonicznego

▶ Wybrać kontakt lub połączenie przez dotknięcie.  
Połączenie zostaje zawieszono.

ⓘ Zawieszono połączenie może zostać w każdej chwili zakończono lub ponownie aktywowano przez dotknięcie.

### Połączenie z kilkoma rozmówcami

#### Warunki

- Jedno połączenie jest aktywne (→ strona 251).
- Drugie połączenie zostało nawiązane.

### Przełączanie między połączeniami

▶ Wybrać kontakt.  
Wybrane połączenie jest aktywne. Drugie połączenie jest podtrzymywane.

### Kontynuowanie zawieszono połączenia

▶ Wybrać kontakt zawieszono połączenia.

### Prowadzenie telekonferencji

▶ Wybrać  **Przełącz do telekonferencji**.  
Nowy uczestnik zostaje dołączono do telekonferencji.

### Zakończenie aktywnego połączenia

▶ Wybrać  **Zakończ połączenie**.

ⓘ W przypadku niektórych telefonów zakończenie aktywnego połączenia powoduje natychmiastowe uaktywnienie podtrzymwanego dotychczas połączenia.

### Przyjmowanie/odrzućanie połączenia oczekującego

#### Warunki

- Jedno połączenie jest aktywne (→ strona 251).

W przypadku połączenia przychodzącego w trakcie prowadzenia rozmowy wyświetlana jest odpowiednia wskazówka.

Sygnal połączenia oczekującego słycać w zależności od modelu telefonu i operatora sieci.

W trybie dwóch telefonów sygnalizowane jest również połączenie przychodzące na drugi (jeszcze nieaktywny) telefon.

▶ Wybrać  **Akceptuj**.  
Połączenie przychodzące jest aktywne.

Jeśli z systemem multimedialnym połączono jest tylko jeden telefon, pierwsze połączenie jest podtrzymywane.

Jeżeli w trybie dwóch telefonów w trakcie rozmowy połączenie zostanie odebrane przez drugi telefon, pierwsze połączenie zostaje rozwiązane.

▶ Wybrać  **Odrzuć**.

-  Funkcja oraz postępowanie zależą od operatora sieci komórkowej i telefonu (patrz instrukcja obsługi producenta).

## Kontakty

### Informacje na temat menu kontaktów

Menu kontaktów zawiera wszystkie pozycje z dostępnych źródeł danych, jak np. telefon lub karta pamięci.

Liczba kontaktów w zależności od źródła danych:

- trwale zapisane kontakty: 3000 pozycji
- kontakty pobierane z telefonu: 5000 pozycji z każdego telefonu

W menu kontaktów dostępne są poniższe funkcje:

- telefonowanie, np. połączenie z kontaktem (→ strona 254)
- nawigacja (→ strona 228)
- tworzenie wiadomości (→ strona 256)
- dalsze opcje (→ strona 254)

Kontakty zapisane w telefonie są automatycznie wyświetlane, gdy telefon jest połączony z systemem multimedialnym (→ strona 249) i automatyczne pobieranie (→ strona 253) jest włączone.

Na podstawie najczęstszych kontaktów oraz połączeń przychodzących i wychodzących system multimedialny może wyświetlać propozycje (→ strona 211). Są one przedstawiane na początku listy kontaktów.

### Pobieranie kontaktów z telefonu

System multimedialny:



-  Wybrać **Ustawienia urządzeń**.

### Automatycznie

-  Włączyć **Automatycznie synchronizuj kontakty**



### Manualnie

-  Wyłączyć **Automatycznie synchronizuj kontakty**



takty



-  Wybrać **Synchronizuj kontakty**.

### Otwieranie kontaktu

System multimedialny:



Do dyspozycji są następujące możliwości wyszukiwania kontaktów:

- według inicjałów
  - według nazw
  - według numeru telefonu
-  Wprowadzić znaki w pole wyszukiwania.
-  Wybrać kontakt.
-  Zostają wyświetlone szczegóły kontaktu.



Kontakt może zawierać następujące szczegóły:

- numery telefonu  
Numery telefonu mogą zostać zapisane w globalnych Ulubionych (→ strona 212).
- adresy nawigacyjne
- współrzędne geograficzne
- adres strony internetowej
- adresy e-mail
- relację (jeśli określona)
- informacje o usługach Messenger

### Zmiana formatu nazwy kontaktu

System multimedialny:



-  Wybrać **Allgemein** (Informacje ogólne).
-  Wybrać **Format nazwy**.



Do dyspozycji są następujące opcje:

- **Nazwisko, imię**
- **Nazwisko i imię**
- **Imię i nazwisko**

-  Wybrać opcję.

## Importowanie kontaktów - przegląd

### Kontakty z różnych źródeł

Źródło	Warunki
 Urządzenie USB	Urządzenie USB jest podłączone do złącza USB.
 Połączenie Bluetooth®	Przez Bluetooth® można odbierać wizytówki, np. z telefonu lub netbooka, jeśli urządzenia obsługują tę funkcję.  Funkcja Bluetooth® jest włączona w systemie multimedialnym i w danym urządzeniu (patrz instrukcja obsługi urządzenia).

### Import kontaktów do menu kontaktów

System multimedialny:

    Importuj kontakty

 Wybrać opcję.

### Zapisywanie kontaktu z telefonu

System multimedialny:

 Wybrać   w pasku kontaktu z telefonu.

 Wybrać .

 Wybrać **Zapisywanie w pojeździe**.

 Wybrać **Tak**.

Kontakt zapisany w systemie multimedialnym

zostaje oznaczony symbolem .

### Połączenie telefoniczne z kontaktem

System multimedialny:

 Wybrać  **Szukaj kontaktu**.

 Wprowadzić znaki w pole wyszukiwania.

 Wybrać kontakt.

 Wybrać numer telefonu.



Następuje nawiązanie połączenia.

## Wybór dalszych opcji w menu kontaktów

System multimedialny:

 Wybrać  w pasku kontaktu.

 Wybrać .

W zależności od zapisanych danych dostępne są następujące opcje:

- **Dodawanie wpisu głosowego/Usuń wpis głosowy**
- **Określ relację/Usuń relację**
- **Wysyłanie tonów DTMF** (w przypadku numeru z tonami DTMF)

Funkcja jest dostępna podczas połączenia telefonicznego.

 Wybrać opcję.

### Wybieranie opcji związanych z propozycjami w menu kontaktów



#### Warunki

- Profil jest utworzony (→ strona 210).
- Ustawienie **Pozwalaj na propozycje kontaktów** jest aktywne (→ strona 211).

System multimedialny:

 

 Wybrać  **Lista połączeń**.

 Wybrać  w wierszu proponowanego kontaktu.

Do dyspozycji są następujące opcje:

- **Zapisz w Ulubionych**  
Propozycje są zapisywane jako globalne ulubione i pojawiają się na ekranie głównym.
- **Nie proponuj więcej**

 Wybrać opcję.

### Usuwanie kontaktów

#### Warunki

- Kontakty są zapisane w systemie pojazdu.
- W przypadku usuwania pojedynczego kontaktu, został on manualnie importowany do systemu pojazdu.



System multimedialny:

  **Telefon**

### Usuwanie wszystkich kontaktów

- ▶ Wybrać .
- ▶ Wybrać **Allgemein** (Informacje ogólne).
- ▶ Wybrać **Usuń kontakty**.
- ▶ Wybrać opcję.

### Usuwanie kontaktu

- ▶ Wybrać .
- ▶ Wybrać  w pasku kontaktu.
- ▶ Wybrać .
- ▶ Wybrać **Usuń kontakt**.
- ▶ Wybrać **Tak**.

### Dodawanie kontaktu do ulubionych

System multimedialny:

  **Telefon**  **Dod. do Ulubionych**

- ▶ Wybrać kontakt.
- ▶ Wybrać  w pasku kontaktu.
- ▶ Wybrać numer telefonu.  
Kontakt zostaje zapisany jako pozycja Ulubionych w zestawieniu menu telefonu.



### Usuwanie pozycji Ulubionych z zestawienia menu telefonu

System multimedialny:



- ▶ Wybrać pozycję Ulubionych w zestawieniu menu telefonu (→ strona 255).
- ▶ Nacisnąć długo ulubioną pozycję.
- ▶ Wybrać **Usuń**.
- ▶ Wybrać **Tak**.

### Usuwanie wszystkich ulubionych funkcji

- ▶ Nacisnąć  na wyświetlaczu systemu multimedialnego.
- ▶ Wybrać **Telefon**.
- ▶ Wybrać .
- ▶ Wybrać podłączony telefon.
- ▶ Wybrać **Usuń wszystkie pozycje z Ulubionych**.
- ▶ Wybrać **OK**.

## Lista połączeń

### Przegląd listy połączeń

Widok listy połączeń oraz dostępne funkcje są zależne od tego, czy telefon obsługuje profil Bluetooth® PBAP, czy nie.

Jeżeli telefon obsługuje profil Bluetooth® PBAP:

- Listy połączeń tworzone w telefonie są wyświetlane w systemie multimedialnym.
- Podczas łączenia telefonu trzeba ewentualnie zatwierdzić korzystanie z profilu Bluetooth® PBAP.

Jeżeli telefon nie obsługuje profilu Bluetooth® PBAP:

- System multimedialny tworzy własne listy połączeń realizowanych w pojeździe.
- Listy połączeń nie są synchronizowane z listami w telefonie.

Na podstawie najczęstszych kontaktów oraz połączeń przychodzących i wychodzących system multimedialny może wyświetlać propozycje (→ strona 211). Są one przedstawiane na początku listy połączeń.

### Połączenie poprzez listę połączeń

System multimedialny:



  **Telefon**

- ▶ Wybrać  **Lista połączeń**.
- ▶ Wybrać wpis.  
Następuje łączenie.

### Wyświetlanie dalszych opcji na liście połączeń

System multimedialny:

  **Telefon**

- ▶ Wybrać  **Lista połączeń**.
- ▶ W przypadku zapisanych już kontaktów:  
Wybrać w wierszu wpisu .
- ▶ W przypadku niezapisanych kontaktów:  
Wybrać .

### Wybieranie opcji związanych z propozycjami na liście połączeń

#### Warunki

- Profil jest utworzony (→ strona 210).



- Ustawienie [Pozwalaj na propozycje kontaktów](#) jest aktywne (→ strona 211).

System multimedialny:

→  » [Telefon](#)

▶ Wybrać  [Lista połączeń](#).

▶ Wybrać  w wierszu proponowanej pozycji.

Do dyspozycji są następujące opcje:

- [Zapisz w Ulubionych](#)
- [Nie proponuj więcej](#)

▶ Wybrać opcję.

### Usuwanie listy połączeń

System multimedialny:

→  » [Telefon](#) » 

▶ Wybrać podłączony telefon komórkowy.

▶ Wybrać [Usuwanie listy połączeń](#).

▶ Wybrać [Tak](#).

 Ta funkcja jest dostępna tylko wtedy, gdy telefon komórkowy nie obsługuje profilu Bluetooth® PBAP.

## SMS

### Przegląd funkcji wiadomości

W menu wiadomości można odbierać i wysyłać SMS.

Jeśli podłączony telefon komórkowy obsługuje profil Bluetooth® MAP, w systemie multimedialnym mogą być wykorzystywane funkcje wiadomości.

Szczegółowe informacje dotyczące ustawień i obsługiwanych funkcji telefonów komórkowych, wyposażonych w Bluetooth®, można uzyskać w ASO Mercedes-Benz Mercedes-Benz lub pod adresem <http://www.mercedes-benz.com/connect>

W przypadku niektórych telefonów komórkowych po połączeniu z systemem multimedialnym konieczne jest wprowadzenie dalszych ustawień (patrz instrukcja obsługi, dołączona przez producenta).

### Ustawianie wyświetlania wiadomości

System multimedialny:

→  » [Telefon](#) » [Wiadomości](#)

▶ Wybrać .

Do dyspozycji są następujące opcje:

- [Wszystkie wiadomości](#)
- [Nowe i nieprzeczytane wiadomości](#)
- [Wiadomości podczas jazdy](#)
- [Wyłącz](#). (Funkcja wiadomości jest wtedy nieaktywna.)

▶ Wybrać ustawienie.

### Odczytywanie wiadomości

System multimedialny:

→  » [Telefon](#) » [Wiadomości](#)

▶ Wybrać kontakt.

Wyświetlany jest przebieg korespondencji z wybranym kontaktem.

### Odczytywanie

▶ Wybrać wiadomość.

### Korzystanie z funkcji odczytywania

▶ Wybrać wiadomość.

▶ Wybrać .  
Wiadomość jest odczytywana.

### Dyktowanie i wysyłanie wiadomości

#### Warunki

- Połączenie internetowe jest nawiązane.

System multimedialny:

→  » [Telefon](#) » [Wiadomości](#)

▶ Wybrać nową wiadomość .

### Dodawanie odbiorcy

▶ Wybrać .

▶ Wybrać kontakt.

### Dyktowanie tekstu

▶ Wybrać .  
Funkcja dyktowania zostaje uruchomiona.

▶ Podyktować treść wiadomości.  
Przetworzona wiadomość głosowa jest wyświetlana jako tekst.

## Wysyłanie wiadomości

- ▶ Wybrać **Wyślij**.

ⓘ Podczas postoju pojazdu można napisać wiadomość za pomocą klawiatury. Przy korzystaniu z klawiatury połączenie internetowe nie jest konieczne.

## Odpowiadanie na wiadomość w przebiegu korespondencji

System multimedialny:

→  ▶ **Telefon** ▶ **Wiadomości**

- ▶ Wybrać historię wiadomości z danym kontaktem.
- ▶ Podyktować treść i wysłać wiadomość (→ strona 256).

## Korzystanie z szablonów

System multimedialny:

→  ▶ **Telefon** ▶ **Wiadomości**

## Wykorzystanie szablonu jako nowej wiadomości

▶ Wybrać  w menu tworzenia wiadomości.

- ▶ Dodać odbiorcę.
- ▶ Wybrać szablon.

## Odpowiadanie na wiadomość za pomocą szablonu

- ▶ Wybrać przebieg korespondencji z odpowiednim kontaktem.

▶ Wybrać .

- ▶ Wybrać szablon.

## Przekazywanie wiadomości dalej

System multimedialny:

→  ▶ **Telefon** ▶ **Wiadomości**

- ▶ Wybrać kontakt.
- ▶ Wybrać wiadomość.
- ▶ Wybrać .
- ▶ Wybrać **Prześlij dalej**.

## Połączenie z nadawcą wiadomości

System multimedialny:

→  ▶ **Telefon** ▶ **Wiadomości**

- ▶ Wybrać kontakt.
- ▶ Wybrać .

- ▶ Wybrać **Połącz**.

## Wykorzystanie numeru telefonu lub URL przesłanego w SMS

### Warunki

- Wyświetlenie strony z danym adresem URL wymaga połączenia z Internetem.

System multimedialny:

→  ▶ **Telefon** ▶ **Wiadomości**

- ▶ Wybrać historię wiadomości z danym kontaktem.
- ▶ Wybrać wiadomość.
- ▶ Wybrać numer telefonu lub URL w wiadomości.  
Wybranie URL powoduje otwarcie przeglądarki internetowej.  
Po wybraniu numeru telefonu do dyspozycji są następujące opcje:
  - **Połącz**
  - **Napisz nowy SMS**
- ▶ Wybrać opcję.

## Usuwanie wiadomości

System multimedialny:

→  ▶ **Telefon** ▶ **Wiadomości**

- ▶ Wybrać kontakt.
- ▶ Wybrać wiadomość.
- ▶ Wybrać .
- ▶ **Usuwanie wiadomości:** Wybrać **Usuń**.

## Apple CarPlay™

### Przegląd funkcji Apple CarPlay™

**⚠ OSTRZEŻENIE** Niebezpieczeństwo odwrócenia uwagi przez systemy informacyjne i urządzenia komunikacyjne

W przypadku obsługi systemów informatycznych i urządzeń łączności, zamontowanych w pojeździe, podczas jazdy uwaga kierowcy może być odwracana od wydarzeń na drodze. Poza tym można utracić kontrolę nad pojazdem.

- ▶ Urządzenia te należy obsługiwać tylko, gdy pozwala na to sytuacja w ruchu drogowym.
- ▶ W przeciwnym razie należy zatrzymać pojazd zgodnie z przepisami i np. wprowadzać dane podczas postoju.

Podczas korzystania z systemu multimedialnego należy przestrzegać przepisów obowiązujących w kraju, w którym pojazd się znajduje.

Aplikacja Apple CarPlay™ umożliwia obsługiwanie iPhone® poprzez system multimedialny. Obsługa następuje za pomocą ekranu dotykowego, płytki Touch-Control lub sterowania głosowego Siri®. Sterowanie głosowe można włączyć długim naciśnięciem przycisku  na kierownicy wielofunkcyjnej.

Korzystanie z obsługi głosowej Apple CarPlay™ nie ogranicza możliwości obsługi systemu multimedialnego za pomocą LINGUATRONIC (→ strona 194).

Poprzez Apple CarPlay™ z systemem multimedialnym może być połączony tylko jeden telefon.

Również w trybie dwóch telefonów przy korzystaniu z Apple CarPlay™ można via Bluetooth® połączyć z systemem multimedialnym tylko jeden dodatkowy telefon.

Dostępność Apple CarPlay™ może się różnić w zależności od kraju.

Za działanie aplikacji i związanych z nimi usług oraz za przekazywane treści odpowiada dany dostawca lub operator.

### Informacje dotyczące Apple CarPlay™

Podczas korzystania z Apple CarPlay™ źródło medialne iPad® dla używanego iPhone® jest niedostępne.



Może być aktywne zawsze tylko jedno prowadzenie do celu. Jeśli w telefonie komórkowym zostaje uruchomione prowadzenie do celu i w systemie multimedialnym jest aktywne prowadzenie do celu, zostaje ono zakończone.

### Łączenie iPhone® poprzez Apple CarPlay™

#### Warunki

- Urządzenie ma aktualną wersję systemu operacyjnego (patrz instrukcja obsługi urządzenia).
- Wszystkie funkcje Apple CarPlay™ są dostępne tylko podczas połączenia z Internetem.
- iPhone® jest podłączony za pomocą odpowiedniego przewodu do złącza USB  systemu multimedialnego (→ strona 272).

System multimedialny:

  Mercedes PRO & Apps  Smartfon  Apple CarPlay  Uruchom Apple CarPlay

### Akceptacja/odrzućcie postanowień o ochronie danych osobowych

Pojawia się komunikat przedstawiający zasady ochrony danych.

- ▶ Wybrać **Akceptuj i rozpocznij**.
- ⓘ Podczas aktywnego połączenia Apple CarPlay™ można włączać i wyłączać opcję **Uruchamianie automatycz..**

### Zamykanie Apple CarPlay™

- ▶ Nacisnąć przycisk .
- ⓘ Jeśli podczas rozłączania aplikacja Apple CarPlay™ nie działała w trybie pełnoekranowym, przy następnym łączeniu jest uruchamiana w tle. Apple CarPlay™ można wyświetlić poprzez menu główne.

### Otwieranie ustawień dźwięku Apple CarPlay™

System multimedialny:

  Mercedes PRO & Apps  Smartfon  Apple CarPlay  

- ▶ Wybrać ustawienia dźwięku.

### Zamykanie Apple CarPlay™

- ▶ Odłączyć przewód łączący telefon z systemem multimedialnym. Mercedes-Benz zaleca odłączanie przewodu podłączeniowego wyłącznie podczas postoju pojazdu.

## Android Auto

### Przegląd funkcji Android Auto

**⚠ OSTRZEŻENIE** Niebezpieczeństwo odwrócenia uwagi przez systemy informacyjne i urządzenia komunikacyjne

W przypadku obsługi systemów informatycznych i urządzeń łączności, zamontowanych w pojeździe, podczas jazdy uwaga kierowcy może być odwracana od wydarzeń na drodze. Poza tym można utracić kontrolę nad pojazdem.

- ▶ Urządzenia te należy obsługiwać tylko, gdy pozwala na to sytuacja w ruchu drogowym.

- ▶ W przeciwnym razie należy zatrzymać pojazd zgodnie z przepisami i np. wprowadzać dane podczas postoju.

Podczas korzystania z systemu multimedialnego należy przestrzegać przepisów obowiązujących w kraju, w którym pojazd się znajduje.

Aplikacja Android Auto umożliwia wykorzystywanie funkcji telefonu wyposażonego w system operacyjny Android poprzez system multimedialny. Obsługa następuje za pomocą ekranu dotykowego lub w formie poleceń głosowych. Obsługę głosową uruchamia się długim naciśnięciem przycisku  na kierownicy.

Korzystanie z obsługi głosowej Android Auto nie ogranicza możliwości obsługi systemu multimedialnego za pomocą LINGUATRONIC (→ strona 194).

Poprzez Android Auto z systemem multimedialnym może być połączony tylko jeden telefon.

Dotyczy to również trybu dwóch telefonów.

Dostępność Android Auto i powiązanych aplikacji może się różnić w zależności od kraju.

Za działanie aplikacji i związanych z nimi usług oraz za przekazywane treści odpowiada dany dostawca lub operator.

### Informacje dotyczące Android Auto

Podczas korzystania z aplikacji Android Auto różne funkcje systemu multimedialnego, np. nośnik audio Bluetooth®, są niedostępne.

Może być włączone zawsze tylko jedno prowadzenie do celu. Jeśli w telefonie komórkowym zostaje uruchomione prowadzenie do celu i w systemie multimedialnym jest aktywne prowadzenie do celu, zostaje ono zakończone.

### Łączenie telefonu przez Android Auto

#### Warunki

- Ze względu na bezpieczeństwo pierwsze uruchomienie aplikacji Android Auto w systemie multimedialnym musi następować podczas postoju pojazdu.
- Telefon obsługuje Android Auto od wersji Android 5.0 wwyż.
- Aplikacja Android Auto jest zainstalowana w telefonie.
- W celu korzystania z funkcji telefonicznych telefon musi być połączony przez Bluetooth® z systemem multimedialnym (→ strona 249).

Użycie telefonu z Android Auto powoduje utworzenie połączenia z systemem (jeśli nie nastąpiło wcześniej).

- Telefon jest podłączony odpowiednim przewodem do złącza USB  systemu multimedialnego (→ strona 272).
- Wszystkie funkcje Android Auto są dostępne tylko podczas połączenia z Internetem.

System multimedialny:

  **▶▶ Smartfon ▶▶ Mercedes PRO & Apps ▶▶ Android Auto ▶▶ Uruchom Android Auto**

### Akceptacja/odrzucenie postanowień o ochronie danych osobowych

Pojawia się komunikat przedstawiający zasady ochrony danych.

▶ Wybrać **Akceptuj i rozpocznij**.

 Podczas aktywnego połączenia Android Auto można włączać i wyłączać opcję **Uruchamiaj automatycz..**

### Zamykanie Android Auto

▶ Nacisnąć przycisk .

 Jeśli podczas rozłączania aplikacja Android Auto nie działała w trybie pełnoekranowym, przy następnym łączeniu jest uruchamiana w tle. Android Auto można wyświetlić poprzez menu główne.

### Otwieranie ustawień dźwięku Android Auto

System multimedialny:

  **▶▶ Mercedes PRO & Apps ▶▶ Smartfon ▶▶ Android Auto ▶▶ **

▶ Wybrać ustawienia dźwięku.

### Zamykanie Android Auto

▶ Odłączyć przewód łączący telefon z systemem multimedialnym.  
Mercedes-Benz zaleca odłączanie przewodu podłączeniowego wyłącznie podczas postoju pojazdu.

### Przekazywane dane pojazdu w przypadku Android Auto i Apple CarPlay™

#### Ogólne informacje o przekazywanych danych pojazdu

Podczas korzystania z aplikacji Android Auto lub Apple CarPlay™ do telefonu przekazywane są zdefiniowane dane pojazdu. Umożliwia to optymalne wykorzystywanie usług dostępnych przez

telefon. Aktywny dostęp do danych pojazdu jest niemożliwy.

Przekazywane są następujące informacje o systemie:

- wersja oprogramowania systemu multimedialnego
- ID systemu (anonimowy)

Przekazywanie tych danych służy do usprawniania komunikacji między pojazdem a telefonem.

W tym celu, jak również do identyfikowania samochodu (jeśli w telefon jest wprowadzonych kilka) losowo generowany jest znacznik pojazdu.

Znacznik nie ma odniesienia do numeru identyfikacyjnego pojazdu (VIN) i jest usuwany w chwili resetowania systemu multimedialnego (→ strona 223).

Przekazywane są następujące informacje:

- włączone położenie skrzyni biegów
- status rozróżniający parkowanie, postój, toczenie się i jazdę
- tryb pracy dziennej/nocnej zestawu wskaźników

Przekazywanie tych danych służy do dostosowania wyświetlania treści do sytuacji podczas jazdy.

Przekazywane są następujące dane lokalizacyjne:

- współrzędne geograficzne
- prędkość
- kierunek jazdy (kompas)
- kierunek przyspieszenia

Powyższe dane są przekazywane tylko podczas aktywnej nawigacji w celu usprawnienia tej funkcji (np. kontynuacja po wjechaniu w tunel).

## Mercedes PRO connect

### Informacje na temat Mercedes PRO connect

Mercedes PRO connect oferuje między innymi następujące usługi:

- zarządzanie w razie wypadku & awarii (przycisk połączenia z serwisem, wzgl. funkcja automatycznego rozpoznawania wypadku/awarii)

Przycisk w panelu obsługi w dachu umożliwia połączenie z centrum obsługi klientów Mercedes-Benz (→ strona 261).

Alternatywnie można wybrać odpowiedni wpis w menu systemu multimedialnego (→ strona 260).

- przekazywanie pytań o termin wizyty w stacji obsługi w celu wykonania przeglądu lub innych prac (przycisk połączenia z serwisem)
- system telefonu alarmowego Mercedes-Benz  
Przycisk  (SOS) w panelu obsługi w dachu umożliwia natychmiastowe połączenie z centralą alarmową Mercedes-Benz (→ strona 261).

Centrala alarmowa Mercedes-Benz oraz wszystkie usługi związane z zarządzaniem w razie wypadku & awarii w ramach Mercedes PRO connect są do Państwa dyspozycji przez całą dobę.

Prosimy jednak uwzględnić, że Mercedes PRO connect obejmuje wyłącznie firmowe usługi Mercedes-Benz. Wypadki drogowe oraz podobne okoliczności trzeba bezwzględnie najpierw zgłaszać na krajowy numer alarmowy. W krytycznej sytuacji można również wykorzystać system telefonu alarmowego Mercedes-Benz (→ strona 262).

### Połączenie z centrum obsługi klientów Mercedes-Benz poprzez system multimedialny

#### Warunki korzystania z usług Mercedes PRO connect w pojeździe

- Sieć GSM jest dostępna.
- Dostateczny zasięg sieci GSM partnera umownego w danym regionie.
- W celu automatycznego przekazywania danych pojazdu zapłon musi być włączony.

System multimedialny:





▶ Połączyć się z [Mercedes PRO connect](#).

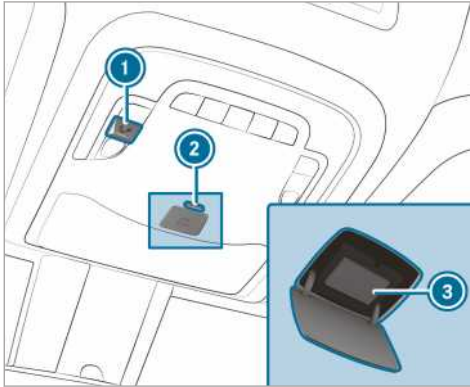

Po wyrażeniu zgody przez użytkownika system multimedialny przekazuje wymagane dane pojazdu.

Transfer danych jest widoczny na wyświetlaczu systemu multimedialnego. Następnie można wybrać usługę, co spowoduje połączenie z konsultantem w centrum obsługi klientów Mercedes-Benz.

## Połączenia telefoniczne poprzez panel obsługi w dachu



- ❶ Przycisk połączenia z serwisem
- ❷ Odblokowanie ostony przycisku  (przycisk SOS)
- ❸ Przycisk  (SOS)

- ▶ **Połączenie z serwisem:** Nacisnąć przycisk ❶.
- ▶ **Połączenie alarmowe:** Nacisnąć krótko blokadę ostony przycisku  ❷ w celu jej otwarcia.
- ▶ Nacisnąć przycisk  ❸ i przytrzymać co najmniej przez sekundę.

Połączenie alarmowe można nawiązać również w sytuacji, gdy aktywne jest połączenie z serwisem. Ma ono pierwszeństwo przed wszystkimi innymi połączeniami.

### Informacje o połączeniach z serwisem poprzez panel obsługi w dachu

Nawiązano połączenie z centrum obsługi klientów Mercedes-Benz za pomocą przycisku połączenia z serwisem w panelu obsługi w dachu.

W przypadku awarii na drodze otrzymają Państwo wsparcie:

- Wykwalifikowany mechanik Mercedes-Benz podejmie naprawę na miejscu i/lub pojazd zostanie przetransportowany do najbliższej ASO Mercedes-Benz.

Usługi mogą być odpłatne.

Uzyskają Państwo informacje związane między innymi z następującymi tematami:

- aktywacja Mercedes PRO connect
- obsługa funkcji pojazdu

- adres najbliższej ASO Mercedes-Benz
- dalsze produkty i usługi Mercedes-Benz

Podczas połączenia z centrum obsługi klienta Mercedes-Benz przekazywane są dane (→ strona 262).

### Informacje na temat zarządzania w razie wypadku Mercedes PRO connect

Zarządzanie w razie wypadku Mercedes PRO connect uzupełnia funkcje systemu telefonu alarmowego Mercedes-Benz (→ strona 262).

Po wypadku zainicjowane zostało połączenie alarmowe z centralą Mercedes-Benz:

- Następuje połączenie głosowe z pracownikiem centrali alarmowej Mercedes-Benz.
- W razie potrzeby pracownik centrali alarmowej Mercedes-Benz przekazuje połączenie do operatora zarządzania w razie wypadku Mercedes PRO connect.
- Jeżeli jest to konieczne, pojazd zostaje przetransportowany do ASO Mercedes-Benz.

Jeżeli pojazd rozpozna, że skala wypadku jest niewielka, system multimedialny wyświetla komunikat.

Komunikat systemu multimedialnego został potwierdzony:

- Następuje nawiązanie połączenia głosowego z konsultantem zarządzania w razie wypadku Mercedes PRO connect.
- Jeżeli jest to konieczne, pojazd zostaje przetransportowany do ASO Mercedes-Benz.

### Uzgadnianie terminu przeglądu poprzez Mercedes PRO connect

Po uaktywnieniu usługi zarządzania przeglądami odpowiednie dane pojazdu są automatycznie przekazywane do centrum obsługi klientów Mercedes-Benz. Dzięki temu otrzymują Państwo indywidualne zalecenia dotyczące serwisowania samochodu.

Niezależnie od tego, czy zarządzanie przeglądami zostało zaakceptowane, czy nie, system multimedialny po określonym czasie przypomina o wymaganym przeglądzie. Pojawia się pytanie, czy chcą Państwo uzgodnić termin wizyty w stacji obsługi.

#### ▶ Uzgadnianie terminu przeglądu: Wybrać Połącz.

Po wyrażeniu zgody następuje przekazanie danych pojazdu i pracownik centrum obsługi klientów Mercedes-Benz rejestruje żądany przez Państwa termin. Informacje zostają

przekazane do preferowanej przez Państwa stacji obsługi.

Pracownik tej stacji obsługi skontaktuje się z Państwem w ciągu 24 godzin.

- ⓘ Jeżeli po wyświetleniu komunikatu o przeglądzie użytkownik wybierze opcję **Później**, komunikat zostanie ukryty i wyświetlony ponownie po zdefiniowanym czasie.

### Akceptacja transmisji danych przy połączeniu z Mercedes PRO connect

#### Warunki

- Połączenie poprzez system multimedialny lub panel obsługi w dachu (→ strona 261) zostało nawiązane.

Jeśli usługi zarządzania w razie wypadku & awarii w portalu Mercedes PRO nie zostały uruchomione, pojawia się komunikat **Czy w celu lepszego opracowania Państwa zapytania przekazać dane pojazdu oraz pozycję pojazdu do Centrum Obsługi Klienta Mercedes-Benz?**.

▶ Wybrać **Tak**.

Dane identyfikacyjne są przekazywane automatycznie.

Więcej informacji o Mercedes PRO: <http://www.mercedes.pro>

### Dane przekazywane podczas połączenia z serwisem

W niektórych krajach konieczne jest potwierdzenie zgody na transmisję danych.

Podczas połączeń z serwisem Mercedes PRO connect przekazywane są różne dane.

W zależności od aktywnej usługi przekazywane są następujące dane:

- numer identyfikacyjny pojazdu
- przyczyna inicjująca połączenie
- język ustawiony w systemie multimedialnym
- potwierdzenie zasad ochrony danych
- aktualna pozycja pojazdu
- kod przeglądu/serwisowy
- wybrane dane o stanie pojazdu

Jeśli nie ma aktywnej usługi i zasady ochrony danych zostały potwierdzone przekazywane są następujące dane:

- numer identyfikacyjny pojazdu
- przyczyna inicjująca połączenie

- język ustawiony w systemie multimedialnym
- potwierdzenie zasad ochrony danych

W przypadku odrzucenia zasad ochrony danych przekazywane są następujące dane:

- przyczyna inicjująca połączenie
- informacja o odrzuceniu zasad ochrony danych

### Mercedes PRO

#### Informacje na temat Mercedes PRO

Użytkownik zalogowany na swoim koncie w portalu Mercedes PRO ma do dyspozycji różne usługi i oferty w kategorii Mercedes-Benz Van.

Dostępność jest zależna od kraju.

W celu uzyskania dalszych informacji prosimy zwrócić się do ASO Mercedes-Benz lub odwiedzić portal Mercedes PRO: <http://www.mercedes.pro>

### System telefonu alarmowego Mercedes-Benz

#### Informacje na temat systemu telefonu alarmowego Mercedes-Benz

System telefonu alarmowego Mercedes-Benz funkcjonuje tylko w obszarach objętych zasięgiem sieci komórkowej partnerów umownych. Niedostateczny zasięg sieci może uniemożliwić nawiązanie połączenia alarmowego.

W celu automatycznego połączenia alarmowego zapłon musi być włączony.

- ⓘ System telefonu alarmowego Mercedes-Benz jest włączony fabrycznie. Korzystanie z systemu telefonu alarmowego Mercedes-Benz jest bezpłatne.

#### Przegląd systemu telefonu alarmowego Mercedes-Benz

Zadaniem systemu telefonu alarmowego Mercedes-Benz jest maksymalne skrócenie czasu upływającego między wypadkiem a dotarciem służb ratowniczych na miejsce zdarzenia. System przekazuje w tym celu precyzyjne informacje o aktualnej pozycji pojazdu.

Połączenie alarmowe może zostać nawiązane automatycznie (→ strona 263).

Połączenie alarmowe może zostać nawiązane również ręcznie (→ strona 263). Połączenie alarmowe należy inicjować tylko w celu zapewnienia ratunku sobie lub innym. Nie wykorzystywać połączenia alarmowego w razie awarii na drodze lub podobnych zdarzeń.



## Wskazanie na wyświetlaczu systemu multimedialnego:

**SOS NOT READY:** zapłon jest wyłączony lub w systemie telefonu alarmowego występuje usterka.

Gdy funkcja będzie ponownie dostępna, wskazanie zniknie.

W trakcie aktywnego połączenia alarmowego na wyświetlaczu widać .

Informacje o dostępności systemu telefonu alarmowego Mercedes-Benz w poszczególnych regionach są dostępne pod adresem: [http://www.mercedes-benz.com/connect\\_ecall](http://www.mercedes-benz.com/connect_ecall)

-  Jeśli połączenie alarmowe nie jest dostępne, na wyświetlaczu wielofunkcyjnym zestawu wskaźników pojawia się odpowiedni komunikat.

## Automatyczne połączenie alarmowe

### Warunki

- Zapłon jest włączony.
- Akumulator jest wystarczająco naładowany.

System telefonu alarmowego Mercedes-Benz nawiązuje automatycznie połączenie alarmowe w następujących przypadkach:

- po aktywacji układów zapobiegających przed skutkami wypadków takich jak poduszka powietrzna lub napinacz pasa bezpieczeństwa po wypadku
- po zatrzymaniu awaryjnym, zainicjowanym automatycznie przez aktywnego asystenta zatrzymywania awaryjnego

Połączenie alarmowe zostało zainicjowane:

- Następuje nawiązanie połączenia głosowego z centralą alarmową Mercedes-Benz .
- Wiadomość zawierająca dane wypadku jest przekazywana do centrali alarmowej Mercedes-Benz .

Operator centrali Mercedes-Benz może przekazać dane wypadku, łącznie z pozycją pojazdu do jednej z publicznych central ratownictwa.

- W określonych warunkach dodatkowe dane są przekazywane do centrali alarmowej Mercedes-Benz przez kanał głosowy.

Umożliwia to natychmiastowe skierowanie pomocy na miejsce zdarzenia i podjęcie dalszych działań, jak np. transport pojazdu do ASO Mercedes-Benz .

Przycisk SOS w panelu obsługi w dachu miga tak długo, aż połączenie alarmowe zostanie zakończone.

Natychmiastowe rozłączenie automatycznego połączenia alarmowego jest niemożliwe.

W sytuacji, gdy system telefonu alarmowego Mercedes-Benz nie jest w stanie nawiązać połączenia z centralą alarmową Mercedes-Benz, powiadomienie jest automatycznie przekazywane do publicznej centrali ratownictwa.

Jeżeli nawiązanie połączenia z publiczną centralą ratownictwa jest niemożliwe, na wyświetlaczu pojawia się odpowiedni komunikat.

-  W takiej sytuacji trzeba wybrać numer **112** w telefonie.

Po zainicjowaniu połączenia alarmowego:

- Jeśli dopuszcza to zaistniała sytuacja, należy pozostać w samochodzie, aż połączenie głosowe z operatorem centrali alarmowej zostanie nawiązane.
- Na podstawie zarejestrowanych danych wypadku operator podejmuje decyzję, czy na miejscu zdarzenia konieczna jest interwencja służb ratowniczych i/lub policji.
- W razie braku odpowiedzi od osób znajdujących się w samochodzie, na miejsce wypadku natychmiast kierowany jest ambulans ratownictwa medycznego.

## Manualne inicjowanie połączenia alarmowego

-  **Za pomocą przycisku SOS w panelu obsługi w dachu:** Naciskać przycisk SOS przez co najmniej sekundę.

-  **Poprzez sterowanie głosowe:** Stosować polecenia głosowe systemu LINGUATRONIC (→ strona 199).

Połączenie alarmowe zostało zainicjowane:

- Następuje nawiązanie połączenia głosowego z centralą alarmową Mercedes-Benz .
- Jeśli dopuszcza to zaistniała sytuacja, należy pozostać w samochodzie, aż połączenie głosowe z operatorem centrali alarmowej zostanie nawiązane.
- Na podstawie zarejestrowanych danych wypadku operator podejmuje decyzję, czy na miejscu zdarzenia konieczna jest interwencja służb ratowniczych i/lub policji.
- Wiadomość zawierająca dane wypadku jest przekazywana do centrali alarmowej Mercedes-Benz .

Operator centrali Mercedes-Benz może przekazać dane wypadku, łącznie z pozycją pojazdu do jednej z publicznych central ratownictwa.

- W określonych warunkach dodatkowe dane są przekazywane do centrali alarmowej Mercedes-Benz przez kanał głosowy.

Umożliwia to natychmiastowe skierowanie pomocy na miejsce zdarzenia i podjęcie dalszych działań, jak np. transport pojazdu do ASO Mercedes-Benz.

W sytuacji, gdy system telefonu alarmowego Mercedes-Benz nie jest w stanie nawiązać połączenia z centralą alarmową Mercedes-Benz, powiadomienie jest automatycznie przekazywane do publicznej centrali ratownictwa.

Jeżeli nawiązanie połączenia z publiczną centralą ratownictwa jest niemożliwe, na wyświetlaczu systemu multimedialnego pojawia się odpowiedni komunikat.

▶ W takiej sytuacji trzeba wybrać numer **112** w telefonie.

### Zakończenie przypadkowo nawiązanego połączenia alarmowego Mercedes-Benz

▶ Wybrać  na kierownicy wielofunkcyjnej.

### Dane przekazywane przez system telefonu alarmowego Mercedes-Benz

Podczas automatycznego lub manualnego połączenia alarmowego, jak również w trakcie połączenia z numerem alarmowym **112** następuje przekazywanie danych do centrali alarmowej Mercedes-Benz, względnie do publicznej centrali ratownictwa.

Przekazywane są następujące dane:

- pozycja GPS pojazdu
- pozycja GPS pojazdu (ustalona ok. 100 m przed miejscem wypadku)
- kierunek jazdy
- numer identyfikacyjny pojazdu
- rodzaj napędu pojazdu
- szacunkowa liczba osób w pojeździe
- Mercedes PRO connect (tak lub nie)
- typ połączenia alarmowego (manualne lub automatyczne)
- czas wypadku
- język ustawiony w systemie multimedialnym

W celu wyjaśnienia przyczyn w ciągu godziny od chwili połączenia alarmowego mogą nastąpić poniższe działania:

- sprawdzenie aktualnej pozycji pojazdu
- nawiązanie połączenia głosowego z pasażerami

ⓘ W Rosji: przez maksymalnie dwie godziny od chwili zainicjowania połączenia alarmowego nie ma możliwości korzystania z różnych funkcji, jak np. odbieranie informacji o ruchu drogowym.

### Funkcja autodiagnostyki systemu telefonu alarmowego (Rosja)



Po każdym włączeniu zapłonu Państwa samochodu sprawdza sprawność działania systemu telefonu alarmowego. W przypadku awarii w zestawie wskaźników wyświetlany jest komunikat tekstowy, a na wyświetlaczu systemu multimedialnego pojawia się czerwone powiadomienie **SOS NOT READY**.

Prosimy upewnić się, że w ciągu 3-10 sekund od włączenia zapłonu czerwone wskazanie **SOS NOT READY** w prawym górnym rogu wyświetlacza systemu multimedialnego gaśnie. Oznacza to, że system telefonu alarmowego pomyślnie przeszedł procedurę autodiagnostyczną. Jeżeli wyświetlacz systemu multimedialnego został wcześniej wyłączony, należy go włączyć.

### Uruchamianie/zatrzymywanie trybu testowego ERA-GLONASS (Rosja)

#### Warunki

- Akumulator jest wystarczająco naładowany.
- Zapłon jest włączony.
- Pojazd stoi od co najmniej jednej minuty.

▶ **Uruchamianie trybu testowego:** Nacisnąć przycisk  na kierownicy wielofunkcyjnej lub przycisk  na panelu obsługi w dachu i przytrzymać przez co najmniej 5 sekund. Tryb testowy jest uruchamiany. Automatyczne wyłączenie następuje po zakończeniu testu głosowego.

▶ **Ręczne zatrzymanie trybu testowego:** Wyłączyć zapłon lub nacisnąć i przytrzymać przycisk  na panelu obsługi w dachu przez co najmniej 5 sekund. Tryb testowy jest zatrzymywany.

## Funkcje online i internetowe

### Połączenie z Internetem

#### Informacje o połączeniu internetowym

**⚠ OSTRZEŻENIE** Niebezpieczeństwo odwrócenia uwagi przez systemy informacyjne i urządzenia komunikacyjne

W przypadku obsługi systemów informatycznych i urządzeń łączności, zamontowanych w pojeździe, podczas jazdy uwaga kierowcy może być odwracana od wydarzeń na drodze. Poza tym można utracić kontrolę nad pojazdem.

- ▶ Urządzenia te należy obsługiwać tylko, gdy pozwala na to sytuacja w ruchu drogowym.
- ▶ W przeciwnym razie należy zatrzymać pojazd zgodnie z przepisami i np. wprowadzać dane podczas postoju.

Podczas korzystania z systemu multimedialnego należy przestrzegać przepisów obowiązujących w kraju, w którym pojazd się znajduje.

**⚠ OSTRZEŻENIE** Ryzyko odwrócenia uwagi w wyniku obsługi mobilnych urządzeń komunikacyjnych podczas jazdy

Obsługiwanie mobilnych urządzeń komunikacyjnych podczas jazdy odwraca uwagę kierowcy od sytuacji na drodze. Poza tym można utracić kontrolę nad pojazdem.

- ▶ Urządzenia te należy obsługiwać wyłącznie w stojącym pojeździe.

Podczas eksploatacji mobilnych urządzeń komunikacyjnych w pojeździe należy przestrzegać przepisów obowiązujących w kraju, w którym aktualnie znajduje się pojazd.

W celu korzystania z aplikacji Mercedes-Benz i Internetu funkcja Mercedes PRO connect musi być uaktywniona i poprawnie działać. Ponadto trzeba zatwierdzić dostęp Mercedes PRO connect do Internetu.

W zależności od wyposażenia pojazdu do dyspozycji są następujące możliwości połączenia się z Internetem:

- **pojazdy z modułem komunikacyjnym:** dostęp do Internetu, łącznie z usługami Mercedes PRO connect i roamingiem danych (→ strona 265)
- **pojazdy bez modułu komunikacyjnego:**

- przez Bluetooth®, w połączeniu z obsługującym transfer danych telefonem (→ strona 266)
- przez Wi-Fi, w połączeniu z obsługującym transfer danych telefonem (→ strona 265)

Podczas jazdy funkcje internetowe są dostępne w ograniczonym zakresie.

#### Działanie modułu komunikacyjnego

W pojazdach z fabrycznie zainstalowanym modułem komunikacyjnym połączenie z Internetem następuje z wykorzystaniem integralnej karty SIM.

Po przekroczeniu limitu transferu danych usługi Mercedes PRO connect są dostępne w ograniczonym zakresie. Konieczne jest wykupienie dodatkowego transferu poprzez Mercedes PRO connect. Należy dowiedzieć się w ASO Mercedes-Benz, czy w Państwa kraju istnieje możliwość odpłatnego nabycia pakietu danych.

#### Konfigurowanie połączenia z Internetem poprzez Wi-Fi









##### Warunki

- Funkcja Wi-Fi w systemie multimedialnym jest włączona (→ strona 219).
- Funkcja Wi-Fi w zewnętrznym urządzeniu jest włączona (patrz instrukcja obsługi, dołączona przez producenta).
- Dostęp do Internetu poprzez Wi-Fi jest włączony (patrz instrukcja obsługi, dołączona przez producenta).

Połączenie z Internetem poprzez Wi-Fi może działać nieprawidłowo lub może być niedostępne w następujących przypadkach:

- Telefon jest wyłączony.
- W telefonie wyłączona jest możliwość transferu danych.
- W systemie multimedialnym jest wyłączona funkcja Wi-Fi.
- W zewnętrznym urządzeniu jest wyłączona funkcja Wi-Fi.
- W zewnętrznym urządzeniu jest wyłączony dostęp do Internetu poprzez Wi-Fi.

System multimedialny:

    Ustawienia  System  Wi-Fi i Bluetooth  Ustawienia internetowe  Połącz poprzez Wi-Fi

 Wybrać sieć.

▶ Zalogować się do sieci Wi-Fi (→ strona 219).

## Konfiguracja połączenia internetowego przez Bluetooth®

### Warunki

- Telefon obsługuje profil Bluetooth® PAN (Personal Area Network)
- Telefon jest połączony przez Bluetooth® z systemem multimedialnym (→ strona 249).

Połączenie internetowe poprzez Bluetooth® nie działa lub dochodzi do zakłóceń:

- Telefon jest wyłączony.
- Telefon jest połączony jako dodatkowe urządzenie.
- Brak wystarczającego zasięgu sieci komórkowej.
- W telefonie wyłączona jest możliwość transferu danych.
- Funkcja Bluetooth® w systemie multimedialnym jest wyłączona, a telefon ma się łączyć przez Bluetooth®.
- Funkcja Bluetooth® w telefonie jest wyłączona, a telefon ma się łączyć przez Bluetooth®.
- Sieć komórkowa lub telefon nie dopuszcza do równoczesnego korzystania z połączeń głosowych i transmisji danych.
- W telefonie nie zatwierdzono połączeń internetowych przez Bluetooth®.

Podczas pierwszego łączenia telefonu z systemem multimedialnym przez Bluetooth® konfigurowanie połączenia z Internetem jest wspomagane przez asystenta.

Alternatywnie można manualnie skonfigurować połączenie internetowe.

Dalsze informacje są dostępne na stronie <http://www.mercedes-benz.com/connect> lub w ASO Mercedes-Benz.

System multimedialny:

→  ▶ Ustawienia ▶ System ▶ Wi-Fi i Bluetooth ▶ Ustawienia internetowe ▶ Połącz przez Bluetooth

▶ Wybrać telefon.

Połączenie internetowe jest skonfigurowane.

## Automatyczne konfigurowanie dostępu do Internetu

System multimedialny:

→  ▶ Ustawienia ▶ Wi-Fi i Bluetooth ▶ Ustawienia internetowe

▶ Zaznaczyć telefon.

▶ Wybrać .

▶ Włączyć **Stałe połączenie z internetem** .

## Anulowanie dostępu telefonu do Internetu

System multimedialny:

→  ▶ Ustawienia ▶ System ▶ Wi-Fi i Bluetooth ▶ Ustawienia internetowe

▶ Wybrać  w pasku telefonu.

▶ Wybrać **Usuń konfigurację**.

▶ Wybrać **Tak**.

## Wyświetlanie szczegółów telefonu

System multimedialny:

→  ▶ Ustawienia ▶ System ▶ Wi-Fi i Bluetooth ▶ Ustawienia internetowe

▶ Wybrać  w pasku telefonu.

▶ Wybrać **Szczegóły**.

## Nawiązywanie połączenia z Internetem

System multimedialny:

→  ▶ Mercedes PRO & Apps

▶ Wybrać np. Wybrać  **Przeglądarka**.

ⓘ System multimedialny z reguły automatycznie łączy się z Internetem. Jeżeli system multimedialny nie jest połączony z Internetem, nawiązanie połączenia następuje w chwili uruchomienia aplikacji sieciowej.

## Ustawianie automatycznego rozłączania połączenia z Internetem

System multimedialny:

→  ▶ Ustawienia ▶ System ▶ Wi-Fi i Bluetooth ▶ Ustawienia internetowe

▶ Wybrać  w pasku telefonu.

▶ Wybrać **Rozłączanie przy braku aktywności**.

Do dyspozycji są następujące opcje

- 5 minut
- 10 minut
- 20 minut
- Nieograniczony

▶ Wybrać opcję.

## Status połączenia

### Przegląd statusu połączenia



- ① Wskazanie istniejącego połączenia i siły sygnału modułu komunikacyjnego lub połączonego urządzenia Bluetooth®

### Wyświetlanie statusu połączenia

System multimedialny:

→ [Home] >> Ustawienia >> System >> Wi-Fi i Bluetooth

▶ Wybrać **Status internetu**.

- ① W przypadku połączenia poprzez Wi-Fi lub urządzenie wyposażone w Bluetooth® wyświetlana jest przybliżona ilość przesyłanych danych. Informacje na temat dokładnych wartości można uzyskać u operatora sieci telefonii komórkowej.

## Przeglądarka sieciowa

### Otwieranie strony internetowej

**⚠ OSTRZEŻENIE** Niebezpieczeństwo odwrócenia uwagi przez systemy informacyjne i urządzenia komunikacyjne

W przypadku obsługi systemów informatycznych i urządzeń łączności, zamontowanych w

pojeździe, podczas jazdy uwaga kierowcy może być odwracana od wydarzeń na drodze. Poza tym można utracić kontrolę nad pojazdem.

- ▶ Urządzenia te należy obsługiwać tylko, gdy pozwala na to sytuacja w ruchu drogowym.
- ▶ W przeciwnym razie należy zatrzymać pojazd zgodnie z przepisami i np. wprowadzać dane podczas postoju.

Podczas korzystania z systemu multimedialnego należy przestrzegać przepisów obowiązujących w kraju, w którym pojazd się znajduje. System multimedialny:

→ [Home] >> MERCEDES PRO & APPS >> [Globe] Przeglądarka

### Otwieranie nowej strony

- ▶ Wybrać **URL**.
- ▶ Wpisywanie adresu strony internetowej
- ▶ Wybrać **ok**.
- ① Funkcja jest zależna od kraju.
- ① Podczas jazdy strony internetowe nie są wyświetlane.

### Otwieranie strony internetowej z historii

- ▶ Otwieranie poprzedniej/następnej strony z historii: wybrać ← lub →.

## Przegląd funkcji przeglądarki

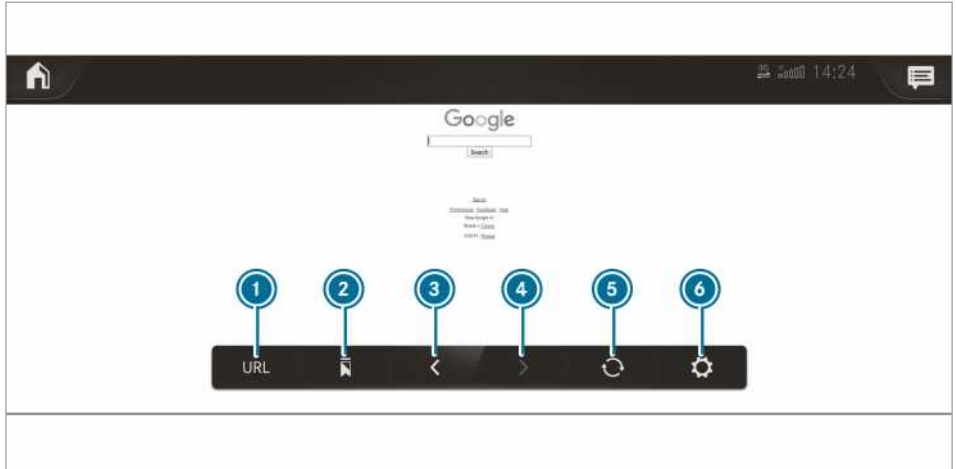

① Wprowadzanie URL

② Zakładki

③ Pokaż poprzednią stronę

④ Pokaż następną stronę

⑤ Odśwież/anuluj

⑥ Opcje

### Otwieranie opcji przeglądarki

System multimedialny:

→ [Home] >> MERCEDES PRO & APPS >> [Browser] >> [Settings]

Do dyspozycji są następujące funkcje:

- Ulubione
- Opcje z ustawieniami:
  - Ustawienia przeglądarki
  - Usunąć dane przeglądarki

▶ Wybrać opcję.

▶ Wprowadzić ustawienie.

### Otwieranie ustawień przeglądarki

System multimedialny:

→ [Home] >> MERCEDES PRO & APPS >> [Browser] >> [Settings] >> Ustawienia przeglądarki

Do dyspozycji są następujące funkcje:

- Blokowanie okienek pop-up
- Aktywacja skryptów Java
- Zezwalanie na pliki cookies

▶ Włączyć  lub wyłączyć  funkcję.

### Usuwanie historii przeglądania Internetu

System multimedialny:

→ [Home] >> MERCEDES PRO & APPS >> [Browser] >> [Settings] >> Usunąć dane przeglądarki

Do dyspozycji są następujące opcje:

- Wszystkie
- Cache
- Cookies
- Wprowadzone adresy URL

▶ Wybrać opcję.

▶ Wybrać Tak.

### Zarządzanie zakładkami

System multimedialny:

→ [Home] >> MERCEDES PRO & APPS >> [Browser]

▶ Wybrać [Bookmarks]

### Wybieranie zakładki

▶ Wybrać wpis.

### Dodawanie do zakładek

▶ Wybrać Dodaj aktualną stronę do zakładek.

▶ Wpisać nazwę.

- ▶ Wybrać **Bestätigen** (Potwierdź).

### Edytowanie zakładek



- ▶ Wybrać  za zakładką.
- ▶ Wybrać **Edytuj**.
- ▶ Wpisać nazwę.
- ▶ Wybrać **Bestätigen** (Potwierdź).

### Usuwanie zakładek

- ▶ Wybrać  za zakładką.
- ▶ Wybrać **Usuń**.
- ▶ Wybrać **Tak**.

### Zamykanie przeglądarki

System multimedialny:

- ▶  ▶ **MERCEDES PRO &**
- ▶ **APPS** ▶  **Przeglądarka**
- ▶ Wybrać .

## Radio internetowe

### Włączanie radia internetowego

#### Warunki

- ⓘ Funkcja radia internetowego jest dostępna tylko w określonych krajach.

- Usługa jest dostępna.
- Limit transferu danych nie został przekroczony.  
W niektórych krajach konieczne jest wykupienie limitu.
- Szybkość połączenia internetowego zapewnia niezakończony transfer danych.  
Usługi są zależne od kraju.  
W celu uzyskania dalszych informacji prosimy zwrócić się do ASO Mercedes-Benz.

System multimedialny:

- ▶  ▶ **Radio**

- ▶ Wybrać **TuneIn Radio**.  
Pojawia się menu radia internetowego. Słuchać ostatnio ustawioną stację.
- ⓘ Jakość odtwarzania jest zależna od lokalnego zasięgu sieci komórkowej.



## Radio internetowe - przegląd



- |   |   |   |                            |   |                              |
|---|---|---|----------------------------|---|------------------------------|
| ① | Dodatkowe informacje aktualnie ustawionej stacji                | ③ | Prędkość transmisji danych | ⑦ | Przeglądanie                 |
| ② | Wskazanie w przypadku połączenia z prywatnym kontem użytkownika | ④ | Opcje                      | ⑧ | Wyszukiwanie                 |
|   |   | ⑤ | Ulubione                   | ⑨ | Wybrana kategoria            |
|   |   | ⑥ | Start/stop                 | ⑩ | Operator radio internetowego |

### Wybieranie i łączenie z internetowymi stacjami radiowymi

System multimedialny:

→ >> Radio >> TuneIn Radio

- ▶ Wybrać .
- ▶ Wybrać kategorię.
- ▶ Wybrać stację.  
Połączenie jest nawiązywane automatycznie.

lub

- ▶ Zaznaczyć pole wyszukiwania.
- ▶ Wpisać nazwę stacji w polu wyszukiwania.
- ① Słuchanie radio internetowego wiąże się na ogół z transmisją dużej ilości danych.

### Zapisywanie/usuwanie internetowej stacji radiowej w ulubionych

System multimedialny:

→ >> Radio >> TuneIn Radio

- ▶ Wybrać stację.
- ▶ Wybrać .  
Pojawia się lista ulubionych ze wszystkimi zapisanymi stacjami.
- ▶ Wybrać **Dodaj do ulubionych**.

lub

- ▶ Utworzyć konto na serwerze operatora (TuneIn Radio) i następnie zalogować się poprzez system multimedialny.  
Ulubione są wgrywane w system multimedialny.

### Usuwanie z Ulubionych

- ▶ Wybrać stację.
- ▶ Wybrać .
- ▶ Wybrać **Usuń**.

### Ustawianie opcji radio internetowego

System multimedialny:

→ >> Radio >> TuneIn Radio >>

Do dyspozycji są następujące opcje:

- **Wybierz stream:** wybór jakości/prędkości transferu danych.
- **Zaloguj na koncie TuneIn:** logowanie na koncie użytkownika TuneIn.
- **Wyloguj z konta:** wylogowanie z konta użytkownika TuneIn.
- ▶ Wybrać opcję.

## Otwieranie listy stacji według ostatnio wybranej kategorii

System multimedialny:

→  ▶ Radio ▶ Tuneln Radio

- ▶ Nacisnąć cover aktualnej stacji. Wyświetlenie listy stacji następuje w zależności od tego, jak stacja została wybrana.

## Nośniki

### Informacje dotyczące trybu nośników

#### Informacje o obsługiwanych formatach i nośnikach danych

**⚠ OSTRZEŻENIE** Ryzyko dekoncentracji na skutek zajmowania się nośnikami danych

W przypadku obsługi nośników danych podczas jazdy uwaga kierowcy może być odwracana od wydarzeń na drodze. Poza tym można utracić kontrolę nad pojazdem.

- ▶ Nośniki danych wybierać/zmieniać tylko podczas postoju pojazdu.

#### System multimedialny obsługuje następujące formaty i nośniki danych:

Dopuszczalne systemy zapisu danych	FAT32, exFaT, NTFS
Dopuszczalne nośniki danych	Urządzenia USB, iPod®/ iPhone®, urządzenia MTP, urządzenia Bluetooth® Audio
Obsługiwane formaty	<b>Audio:</b> MP3, WMA, AAC, WAV, FLAC, ALAC <b>Wideo:</b> MPEG, AVI, DivX, MKV, MP4, M4V, WMV

- System multimedialny umożliwia zarządzanie maksymalnie 50000 (obsługiwanych) plików.
  - Obsługiwane są nośniki danych do 2 TB (32-bitowa przestrzeń adresowa)
- i** Prosimy o uwzględnienie następujących uwag:
- Ze względu na dużą różnorodność typów plików audio/wideo wzgl. koderów-dekoderów, częstotliwości próbkowania i prędkości transmisji danych nie można zagwarantować odtwarzania wszystkich utworów.

- Ze względu na różnorodność dostępnych na rynku urządzeń USB nie można zagwarantować odtwarzania danych z każdego urządzenia.
- Pliki wideo są obsługiwane do FullHD (1920x1080).
- Odtwarzanie plików audio i wideo chronionych przed kopiowaniem lub plików zabezpieczonych przez DRM (Digital Rights Management) nie jest możliwe.
- Odtwarzacze MP3 muszą obsługiwać protokół MTP (Media Transfer Protocol).

#### Informacje o prawach autorskich i znakach marki

Pliki audio samodzielnie tworzone lub odtwarzane podlegają ochronie prawem autorskim. W wielu krajach sporządzanie kopii, nawet do użytku prywatnego, bez uprzedniej zgody właścicieli praw jest zabronione. Należy zawsze zasięgać informacji na temat obowiązujących przepisów w tym zakresie i przestrzegać ich.



Na licencji Dolby Laboratories. Dolby, Dolby Audio i symbol podwójnego D są znakami handlowymi Dolby Laboratories.



Gracenote, MusicID, Playlist Plus, logo Gracenote oraz napis "Powered by Gracenote" są zastrzeżone.

nymi znakami handlowymi lub znakami handlowymi Gracenote, Inc., zarejestrowanymi w Stanach Zjednoczonych i/lub innych krajach.



For DTS patents, see <http://patents.dts.com>. Manufactured under license from DTS Licensing Limited. DTS, the Symbol, & DTS and the Symbol together are registered trademarks, and DTS TrueVolume is a trademark of DTS, Inc.® DTS, Inc. All Rights Reserved.

## Przegląd menu Nośniki



- |  |                                       |                            |
|--|---------------------------------------|----------------------------|
| 1 Poprzedni utwór lub przewijanie do tyłu    | 6 Aktywny nośnik danych               | 12 Sterowanie odtwarzaniem |
| 2 Następny utwór lub przewijanie do przodu   | 7 Tytuł utworu                        | 13 Pasek postępu           |
| 3 Okładka albumu                             | 8 Wykonawca                           | 14 Kategorie               |
| 4 Aktywny nośnik                             | 9 Powtarzanie                         | 15 Wyszukiwanie muzyki     |
| 5 Aktualny utwór/utwór na liście odtwarzania | 10 Ustawienia (tylko dla trybu video) | 16 Odtwarzanie losowe      |
|  | 11 Dalsze opcje                       |                            |

## Podłączanie nośnika danych do systemu multimedialnego

### Podłączanie urządzeń USB

**!** **WSKAZÓWKA** Ryzyko uszkodzenia na skutek wysokiej temperatury

Pod wpływem wysokiej temperatury może dojść do uszkodzenia urządzenia USB.

► Zalecamy odłączanie urządzenia USB i przechowywanie poza pojazdem.

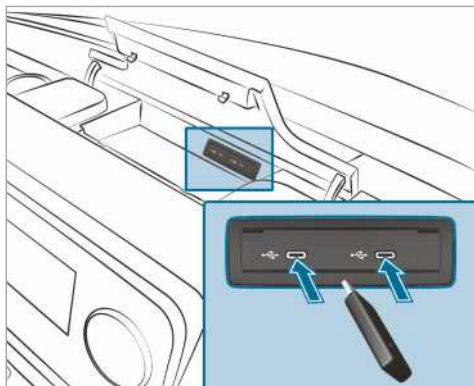

Gniazdo multimedialne znajduje się w schowku konsoli środkowej i posiada 2 złącza USB typu C.

▶ Podłączyć urządzenie USB do złącza USB.

ⓘ W przypadku podłączania kilku urządzeń Apple® w tym samym czasie należy przestrzegać kolejności podłączania urządzeń. System multimedialny łączy się tylko z tym urządzeniem, które zostaje podłączone jako pierwsze. Pozostałe urządzenia Apple®, podłączone w tym samym czasie, są tylko zasilane energią elektryczną.

## Wyszukiwanie i autoryzowanie urządzenia Bluetooth® Audio

### Warunki

- W systemie multimedialnym i urządzeniu audio jest włączony Bluetooth®.
- Urządzenie audio obsługuje profile Bluetooth® Audio A2DP i AVRCP.
- Urządzenie audio jest „widoczne” dla innych urządzeń.

System multimedialny:

→ [Home] ▶▶ Nośniki ▶▶ Bluetooth ▶▶ ↻

### Autoryzowanie nowego urządzenia Bluetooth® Audio

- ▶ Wybrać **Połącz nowe urządzenie**. Wykryte urządzenia są wyświetlane na liście.
- ▶ Wybrać urządzenie audio. Autoryzacja jest uruchamiana. W systemie multimedialnym i w telefonie wyświetlany jest kod.
- ▶ Jeśli kody są identyczne, potwierdzić w urządzeniu audio.

▶ Wybrać **Tylko jako urządzenie Bluetooth Audio**.

Urządzenie Bluetooth® Audio jest łączone z systemem multimedialnym.

### Łączenie autoryzowanego już urządzenia Bluetooth® Audio

▶ Wybrać urządzenie Bluetooth® Audio z listy. Połączenie jest nawiązywane.

### Uruchamianie odtwarzania nośnika

Nośnik danych jest połączony z systemem multimedialnym.

System multimedialny:

→ [Home] ▶▶ Nośniki

▶ Wybrać **USB** lub **Bluetooth** jako źródło medialne.

### Sterowanie odtwarzaniem nośnika

System multimedialny:

→ [Home] ▶▶ Nośniki

▶ **Pauza:** Wybrać [⏸].

▶ **Wznowienie odtwarzania:** Wybrać ▶.

▶ [↺]

▶ **Powtarzanie utworu:** Wybrać [↺].

Opcja powtarzania ma następujące ustawienia:

- **Jednokrotne wybranie:** Powtarzana jest aktualna lista odtwarzania.
- **Dwukrotne wybranie:** Powtarzany jest aktualny utwór.
- **Trzykrotne wybranie:** Opcja powtarzania zostaje wyłączona.

▶ **Odtwarzanie utworów w kolejności losowej:** Wybrać [↻].

▶ [↻]

▶ **Przewijanie utworu do przodu lub do tyłu:** Dotknąć pasek czasu w odpowiednim miejscu.

▶ **Przejdź do następnego utworu:** Wybrać ▶|.

▶ **Powrót do poprzedniego utworu:** Wybrać |◀.

▶ **Szybkie przewijanie utworów:** Nacisnąć i przytrzymać |◀ lub ▶|.

▶ **Widok aktualnej listy utworów:** Wybrać wyświetlaną okładkę.

## Ustawianie dalszych opcji odtwarzania nośników

System multimedialny:

➔  ▶▶ Nośniki

### Wyświetlanie dalszych opcji

▶ Wybrać .  
Wyświetlane są dalsze opcje.

Do dyspozycji są następujące opcje:

- **Odtwarzaj podobne utwory**  
Wybrać podczas odtwarzania utworu w celu utworzenia listy odtwarzania, zawierającej podobne utwory
  - **Zestawienie losowe**  
Zestawiana jest lista odtwarzania z utworami dobranymi losowo.
  - **Dodaj do Ulubione piosenki**  
Aktualny utwór zostaje dodany do ulubionych utworów.
  - **Usuń z Ulubione piosenki**  
Aktualny utwór zostaje usunięty z ulubionych utworów.
- ▶ Wybrać opcję.

## Wyszukiwanie nośników

### Informacje na temat wyszukiwania w kategoriach

W  **My Music** można przeszukiwać wszystkie dostępne pliki medialne. W tym celu do dyspozycji są różne kategorie. Wyświetlane kategorie są zależne od podłączonego urządzenia i formatu danych.

Dostępne kategorie w przypadku urządzeń Bluetooth® Audio:

- **Aktualna lista utworów**  
Wyświetlane są foldery i kategorie podłączonego urządzenia.

Kategorie dostępne w przypadku plików audio:

- **Aktualna lista utworów**
- **Listy odtwarzania**
- **Folder**

- **Albumy**
- **Wykonawcy**
- **Utwory**
- **Ulubione piosenki**
- **Często odtwarzane**
- **Ostatnio dodane**
- **Nastrój** (→ strona 275).
- **Kierunki muzyczne**
- **Rok**
- **Kompozytorzy**
- **Wybór wg coveru**
- **Podcasty** (urządzenia Apple®)
- **Audiobooki** (urządzenia Apple®)

Kategorie dostępne w przypadku plików wideo:

- **Folder**
- **Wideo**

 Kategorie są dostępne po odczytaniu i przeanalizowaniu całej zawartości nośników.

### Uruchamianie wyszukiwania w kategoriach

System multimedialny:

➔  ▶▶ Nośniki ▶▶ My Music

▶ Wybrać kategorię.  
Pliki medialne są wyświetlane zgodnie z wybraną kategorią, np. po wybraniu **Albumy** wyświetlane są wszystkie albumy.

### Sortowanie wyświetlanych wyników lub odtwarzanie wszystkich znalezionych nośników

- ▶ Wybrać .
- ▶ **Odtwarzanie wszystkich znalezionych pozycji danej kategorii:** Wybrać **Odtwarzaj wszystkie**.  
Jeśli aktywna jest np. kategoria "Albumy", odtwarzane są wszystkie znalezione albumy szukanego wykonawcy.
- ▶ **Alfabetyczne sortowanie wyników:** Wybrać **Sortuj od A do Z**.
- ▶ **Alfabetyczne sortowanie wyników w odwrotnej kolejności:** Wybrać **Sortuj od Z do A**.

 Dostępne opcje są zależne od wybranej kategorii i podłączonego urządzenia.

## Korzystanie z wyszukiwania tekstowego

System multimedialny:

 >> Nośniki >> My Music

Wyszukiwanie tekstowe umożliwia odnajdywanie

zawartości w kategoriach  My Music przez wpisywanie dowolnych pojęć.

- ▶ Wybrać kategorię.
- ▶ Wybrać Szukaj.  
Pojawia się klawiatura.
- ▶ Wpisać szukane pojęcie.
- ⓘ Wyszukiwanie rozpoczyna się już po wpisaniu pierwszego znaku. Im więcej znaków jest wprowadzonych, tym dokładniejsze są wyniki.
- ▶ Wybrać żądaną pozycję na liście wyników. Jeżeli wybraną pozycją jest album, utwór lub lista odtwarzania, następuje odtwarzanie. Jeśli wybraną pozycją jest nowa kategoria, uruchamianie jest wyszukiwanie w tej kategorii.

## Wyszukiwanie utworów według nastroju

System multimedialny:

 >> Nośniki >> My Music

Wyszukiwanie My Music umożliwia znalezienie utworów pasujących do nastroju.

- ▶ Wybrać Nastrój.  
Pojawia się siatka z następującymi nastrojami:
  - Pozytywny

- Spokojny
- Ponury
- Energetyczny

- ▶ Przepięgnąć regulator w żądane miejsce. Następuje wyszukiwanie utworów pasujących do odpowiedniego nastroju.

## Wprowadzanie ustawień wideo

System multimedialny:

 >> Nośniki >> 

- ▶ Wybrać Ustawienia wideo.
- ▶ Wybrać proporcje obrazu.

## Ustawianie pełnego ekranu

- ▶ Wybrać .

## Radio

### Włączanie radia

System multimedialny:

 >> Radio

- ▶ Alternatywnie: nacisnąć przycisk . Pojawiają się wskazania radia. Odtwarzany jest sygnał ostatnio ustawionej stacji.

## Przegląd funkcji radia



- |  |  |                      |
|--|--|----------------------|
| ① Aktywne pasmo częstotliwości             | ③ Wykonawca, utwór, album i radiotekst | ⑥ Funkcja wyciszenia |
| ② Nazwa stacji lub ustawiona częstotliwość | ④ Opcje                                | ⑦ Lista stacji       |
|  | ⑤ Pełny ekran/slideshow DAB            | ⑧ Pole wyszukiwania  |

### Ustawianie pasma częstotliwości

System multimedialny:

→ [Home] → Radio

- ▶ Wybrać pasmo częstotliwości.

### Ustawianie stacji radiowej

System multimedialny:

→ [Home] → Radio

- ▶ Przesunąć palec na elemencie obsługi w lewo lub w prawo.

### Otwieranie listy stacji radiowych

System multimedialny:

→ [Home] → Radio

- ▶ Wybrać [List].  
Pojawia się lista stacji.
- ▶ Wybrać stację.

### Ustawianie stacji przez wprowadzenie nazwy lub częstotliwości

System multimedialny:

→ [Home] → Radio

- ▶ Wybrać [List].
- ▶ Wybrać [Search].
- ▶ Wpisać nazwę stacji lub częstotliwość.
- ▶ Wybrać stację.

### Zapisywanie stacji radiowej

System multimedialny:

→ [Home] → Radio

- ▶ Wybrać stację radiową.

### W pamięci stacji jest wolne miejsce

- ▶ Wybrać [+].  
lub
- ▶ Nacisnąć długo stację radiową.

### Zastąpienie pozycji w pamięci stacji

- ▶ Nacisnąć długo pozycję w pamięci stacji.
- ▶ Wybrać Tak.



## Edytowanie pamięci stacji

System multimedialny:



**Przesuwanie stacji:**

- ▶ Nacisnąć długo zapisaną stację.
- ▶ Wybrać **Przesuń**.
- ▶ Przesunąć stację na nowe miejsce.

**Usuwanie stacji:**

- ▶ Nacisnąć długo stację.
- ▶ Wybrać **Usuń**.

**Zastępowanie stacji:**

- ▶ Nacisnąć długo stację.
- ▶ Wybrać **Zastąp stację radiową**.

## Włączanie/wyłączanie funkcji stałej częstotliwości

System multimedialny:



- ▶ Wybrać **Częstotliwość stała** w celu włączenia lub wyłączenia. Jeżeli funkcja jest włączona, również w przypadku złej jakości odbioru zachowywana jest ustawiona częstotliwość.

## Włączanie/wyłączanie komunikatów drogowych

System multimedialny:



- ▶ Włączyć lub wyłączyć **Komunikaty drogowe**.

## Ustawianie zwiększania głośności komunikatów drogowych

System multimedialny:



- ▶ Wybrać **Dalsze ustawienia dźwięku**.
- ▶ Wybrać **Zapowiedzi nawigacyjne i drogowe**.
- ▶ Wybrać **ZWIĘKSZANIE GŁOŚNOŚCI KOM. DROGOWYCH**.
- ▶ Ustawić wartość.
- ▶ Zastosowanie wartości: wybrać

## Wyświetlanie radiotekstu

System multimedialny:



- ▶ Włączyć lub wyłączyć **Pokaż informacje radiotekstu**.

## Dźwięk

### Ustawienia dźwięku

**Informacje o systemie nagłaśniającym**

System nagłaśniający jest dostępny dla wszystkich funkcji w trybie radia i odtwarzania nośników. Ustawienia, np. korektora, wpływają na odtwarzanie wszystkich nośników.

**Otwieranie menu dźwięku**

System multimedialny:

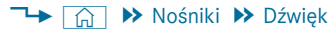

Do dyspozycji są następujące funkcje:

- Equalizer
- Balance i Fader
- Aut. dopasowanie głośności
- ▶ Wybrać menu dźwięku.

**Ustawianie tonów wysokich, średnich i niskich**

System multimedialny:

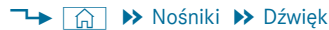

- ▶ Ustawić **T. WYSOK.**, **T. ŚREDN.** lub **T. NISKIE**.

**Włączanie/wyłączanie funkcji dopasowania głośności**

System multimedialny:



**Dźwięk** ▶ ▶ **Aut. dopasowanie głośności**

Funkcja automatycznego dopasowania głośności niweluje różnice głośności, które mogą pojawiać się przy przełączaniu pomiędzy różnymi nośnikami audio.

- ▶ Włączyć lub wyłączyć **Aut. dopasowanie głośności**.

**Ustawianie równowagi prawo-lewo (balance)/przód-tył (fader)**

Dostępność tej funkcji zależy od zakresu wyposażenia pojazdu.

System multimedialny:

 [Nośniki](#) [Dźwięk](#)

 Ustawić równowagę prawo-lewo (balance) i przód-tył (fader).

## Wskazówka dotycząca zasad rozmieszczania bagażu

### **⚠ OSTRZEŻENIE** Niebezpieczeństwo zatrucia spalinami

Silniki spalinowe emitują toksyczne spaliny, zawierające m.in. tlenek węgla. Gdy podczas pracy silnika, a zwłaszcza w trakcie jazdy, drzwi tyłu nadwozia są otwarte, do wnętrza pojazdu mogą przedostawać się spaliny.

- ▶ Przed otwarciem drzwi tyłu nadwozia zawsze wyłączyć silnik.
- ▶ Nigdy nie jeździć z otwartymi drzwiami tyłu nadwozia.

### **⚠ OSTRZEŻENIE** Ryzyko obrażeń w wyniku niezabezpieczenia przedmiotów w pojeździe

Niezabezpieczone lub niedostatecznie zabezpieczone przedmioty mogą się przesuwać, przewrócić lub przemieścić w inny sposób i uderzyć pasażerów pojazdu.

Dotyczy to również:

- bagażu lub ładunku
- wymontowanych foteli, które są wyjątkowo przewożone w pojeździe.

Ryzyko obrażeń występuje zwłaszcza podczas hamowania lub nagłej zmiany kierunku!

- ▶ Umieszczają przedmioty zawsze w taki sposób, aby nie mogły się przemieszczać.
- ▶ Przed rozpoczęciem jazdy zabezpieczyć przedmioty, bagaż lub ładunek przed przesunięciem lub przewróceniem.
- ▶ W przypadku wymontowanego fotela przechowywać go najlepiej poza pojazdem.

### **⚠ OSTRZEŻENIE** Niebezpieczeństwo obrażeń na skutek niewłaściwego rozmieszczenia przedmiotów

W przypadku nieprawidłowego umieszczenia przedmiotów wewnątrz pojazdu, może dojść do ich spadnięcia lub przemieszczenia się, co może spowodować obrażenia pasażerów. Ponadto w razie wypadku uchwyty na napoje, otwarte schowki oraz uchwyty telefonów komórkowych nie zawsze będą w stanie utrzymać znajdujące się w nich przedmioty.

Istnieje ryzyko obrażeń, w szczególności podczas manewrów hamowania lub gwałtownej zmiany kierunku jazdy!

- ▶ Przedmioty należy zawsze układać lub mocować tak, aby w powyższych lub podobnych sytuacjach nie mogły się przemieszczać.
- ▶ Należy zawsze upewnić się, że przedmioty nie wystają ze schowków, siatek na bagaż lub siatek mocujących.
- ▶ Przed jazdą należy zamknąć schowki zamykane.
- ▶ Ciężkie, twarde, spiczaste, ostre, łamliwe lub zbyt duże przedmioty należy zawsze przewozić w przestrzeni bagażowej.

### **⚠ OSTRZEŻENIE** Niebezpieczeństwo oparzenia o końcówki i nakładki końcówek rur wydechowych

Kończówki i nakładki końcówek rur wydechowych mogą być bardzo gorące. Dotykanie tych elementów grozi oparzeniem.

- ▶ W obszarze końcówek i nakładek końcówek rur wydechowych zachować szczególną ostrożność i zwracać uwagę zwłaszcza na dzieci znajdujące się w tym obszarze.
- ▶ Przed dotykiem odczekać, aż elementy pojazdu ostygną.

W przypadku korzystania z bagażnika dachowego należy przestrzegać maksymalnego obciążenia dachu i maksymalnego obciążenia bagażnika dachowego.

Informacje dotyczące maksymalnego obciążenia dachu znajdują się w rozdziale „Dane techniczne”, a informacje dotyczące bagażników dachowych znajdują się w rozdziale „Systemy bagażowe”.

Jeśli na dachu przewożony jest ładunek i wystaje on 40 cm ponad krawędź dachu, działanie systemów ułatwiających jazdę, opartych na kamerach, oraz funkcje czujnika w lusterku wstecznym może być ograniczone. W związku z tym należy zwracać uwagę, aby ładunek nie wystawał więcej niż 40 cm.

Zachowanie pojazdu jest uzależnione od rozkładu obciążenia. W związku z tym należy podczas załadunku przestrzegać następujących zasad:

- Masa bagażu, włącznie z przewożonymi osobami, nie może przekroczyć dopuszczalnej masy całkowitej pojazdu oraz dopuszczalnego obciążenia osi pojazdu.
- Nie umieszczać ładunku powyżej górnej krawędzi oparcia foteli.
- W razie potrzeby przewozić bagaż zawsze w przestrzeni bagażowej.
- Zabezpieczyć ładunek, wykorzystując zaczepy mocujące i obciążając je równomiernie.
- Wykorzystywać zaczepy i materiały mocujące, które są odpowiednie do ciężaru i rozmiaru ładunku.

### Rozkład obciążenia

**!** **WSKAZÓWKA** Ryzyko uszkodzenia wykładziny podłogowej

Zbyt wysokie obciążenia punktowe na podłodze przestrzeni bagażowej lub powierzchni załadunkowej prowadzą do pogorszenia właściwości jezdnych i mogą uszkodzić wykładzinę podłogową.

► **Pojazdy z napędem na tylne koła:**

Rozłożyć równomiernie ładunek. Tu należy zwrócić uwagę, aby ogólny punkt ciężkości ładunku znajdował się zawsze możliwie nisko, pośrodku i pomiędzy osiami, blisko osi tylnej.

► **Pojazdy z napędem na przednie koła:**

Rozłożyć równomiernie ładunek. Tu należy zwrócić uwagę, aby ogólny punkt ciężkości ładunku znajdował się zawsze możliwie nisko, pośrodku i pomiędzy osiami, blisko osi przedniej.

Zbyt wysokie obciążenia punktowe na podłodze przestrzeni bagażowej lub powierzchni załadunkowej prowadzą do pogorszenia właściwości jezdnych i mogą uszkodzić wykładzinę podłogową.

W przypadku pojazdów typu furgon i kombi:

- Ładunek należy zawsze transportować w przestrzeni bagażowej.
- Ładunek powinien zawsze przylegać do oparcia kanapy tylnej.
- Większy i cięższy ładunek dosunąć możliwie do przodu, patrząc w kierunku jazdy, do

kanapy tylnej. Ładunek należy umieszczać ściśle od strony kanapy tylnej.

- Ładunek należy zawsze zabezpieczać odpowiednimi środkami transportowymi i pasami.
- Nie umieszczać ładunku powyżej górnej krawędzi oparcia foteli.
- Ładunek należy przewozić za niezajętymi fotelami.
- Jeżeli kanapa tylna nie jest zajęta, należy zapiąć pasy bezpieczeństwa na krzyż w przeciwnym kierunku zaczepienia pasa bezpieczeństwa.

### Zabezpieczenie ładunku

#### Wskazówki dotyczące zabezpieczania ładunku

**!** **OSTRZEŻENIE** Ryzyko wypadku- i obrażeń w przypadku nieprawidłowego wykorzystywania pasów mocujących

W przypadku nieprawidłowego założenia pasa mocującego podczas zabezpieczania ładunku może w razie nagłej zmiany kierunku, hamowania lub wypadku mieć miejsce następująca sytuacja:

- W wyniku przekroczenia dopuszczalnego obciążenia może się zerwać zaczep mocujący lub pas mocujący.
- Ładunek może nie być przytrzymywany.

W konsekwencji może nastąpić przesunięcie, przewrócenie lub przemieszczenie się ładunku w inny sposób i uderzenie pasażerów pojazdu.

- Naprężać pasy mocujące zawsze fachowo tylko między opisanymi zaczepami mocującymi.
- Zawsze stosować pasy mocujące, które są przeznaczone do obciążen.

- i** Należy zapoznać się z informacjami dotyczącymi maksymalnego obciążenia poszczególnych punktów mocowania. W przypadku łączenia różnych punktów mocowania w celu zabezpieczenia ładunku należy uwzględniać zawsze maksymalne obciążenie najłagodniejszego punktu mocowania. W przypadku hamowania awaryjnego, np. oddziałującej siły, które mogą osiągać wielokrotność siły ciężkości ładunku. W celu rozkładu pochłanianych sił należy wykorzystywać zawsze kilka punktów mocowania. Należy obciążać punkty mocowania lub zaczepy mocujące równomiernie.

Przed założeniem pasa mocującego zapoznać się zawsze z instrukcją obsługi oraz ze wskazówkami producenta pasa mocującego.

Informacje na temat maksymalnego obciążenia punktów mocowania (→ strona 366)

Kierowca ponosi zasadniczo odpowiedzialność za

- zabezpieczenie ładunku przed przesunięciem, przewróceniem, tocenieniem lub spadnięciem

Należy uwzględnić zarówno standardowe warunki, jak również omijanie lub pełne hamowanie oraz drogi o nierównej nawierzchni.

- zabezpieczenie ładunku w sposób spełniający obowiązujące wymagania i zasady techniki dotyczące zabezpieczania ładunku

Brak odpowiedniego zabezpieczenia ładunku może w zależności od obowiązujących przepisów i spowodowanych skutków stanowić czyn karalny. W związku z tym należy przestrzegać odpowiednich przepisów krajowych.

Należy sprawdzać przed każdą jazdą i w regularnych odstępach podczas dłuższej jazdy zabezpieczenie ładunku. Należy skorygować nieprawidłowe lub niedostateczne zabezpieczenie ładunku. Informacje na temat fachowego zabezpieczania ładunku można uzyskać np. u producentów urządzeń zabezpieczających i elementów do mocowania ładunku.

- Wypełnić przestrzeń między ładunkiem a ścianami przestrzeni bagażowej i nadkolami. W tym celu wykorzystywać stabilne urządzenia zabezpieczające, np. kliny, elementy ustalające z drewna lub poduszki wypełniające.
- Ładunek posiadający mniejszą tendencję do przewracania się zabezpieczyć przed przesuwaniem się we wszystkich kierunkach.

W tym celu należy wykorzystywać punkty mocowania lub zaczepy mocujące i prowadnice do mocowania ładunku w przestrzeni bagażowej lub na powierzchni ładunkowej.

Stosować tylko elementy mocujące, np. belki ładunkowe, drążki rozporowe lub siatki mocujące i pasy mocujące, sprawdzone zgodnie z obowiązującymi normami (np. DIN EN). Do zabezpieczania wykorzystywać punkty mocowania, położone jak najbliżej ładunku, i podkładać amortyzujące podkładki pod ostre krawędzie.

Zwłaszcza w przypadku ciężkiego ładunku wykorzystywać do zabezpieczania w pierwszym rzędzie zaczepy mocujące.

- ① Elementy mocujące, sprawdzone zgodnie z obowiązującymi normami (np. DIN EN), można nabyć w każdym fachowym serwisie.

### Zestawienie punktów mocowania

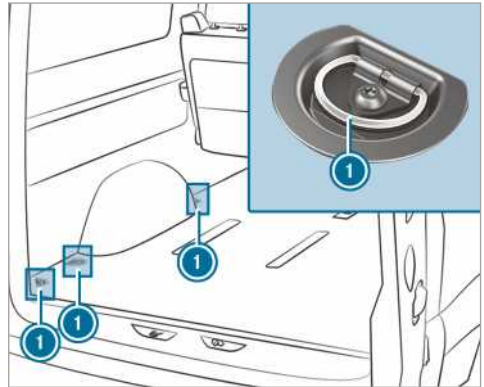

Punkty mocowania (na przykładzie samochodu typu kombi)

- ① Zaczepy mocujące

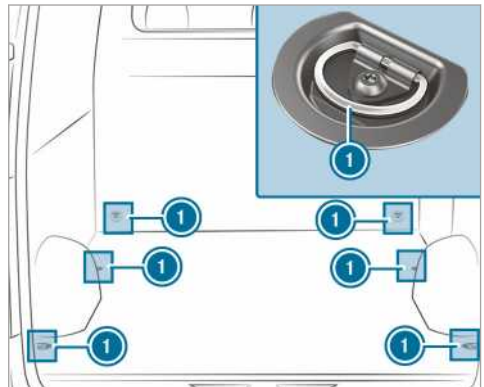

Punkty mocowania (na przykładzie furgonu bez prowadnic do mocowania ładunku)

- ① Zaczepy mocujące

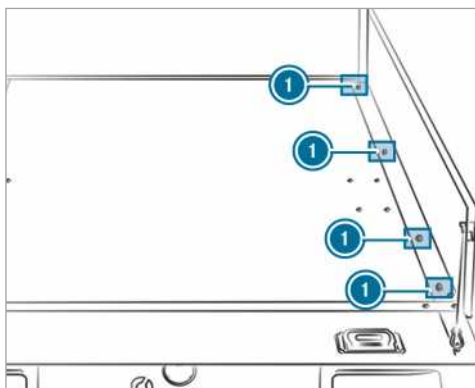

Punkty mocowania (na przykładzie pojazdu ze skrzynią ładunkową)

1 Zaczepy mocujące

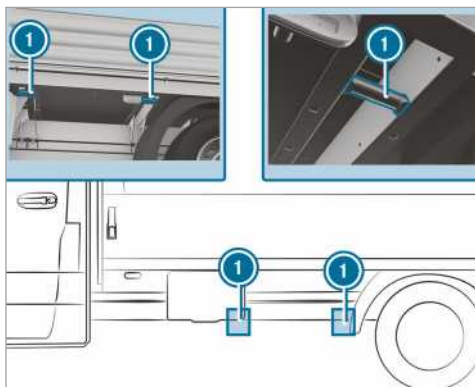

Punkty mocowania (na przykładzie pojazdu ze skrzynią ładunkową)

1 Zaczepy mocujące

W przypadku zdemontowanych burt skrzyni ładunkowej można wykorzystywać również punkty mocowania na dole z lewej i z prawej strony przy belce poprzecznej.

Ładunek transportowany luzem, w szczególności na powierzchni ładunkowej skrzyni ładunkowej, można zabezpieczyć za pomocą sprawdzonej siatki mocującej lub planeki.

Zawsze przymocowywać siatkę mocującą lub plankę do wszystkich dostępnych punktów mocowania. Zwracać uwagę, aby zaczepy mocujące były zabezpieczone przed przypadkowym otwarciem.

Jeśli pojazd posiada prowadnice do mocowania ładunku w podłodze, można umieścić belki ładunkowe bezpośrednio przed lub za ładunkiem. Belki ładunkowe pochłaniają bezpośrednio ewentualne siły przesuważące.

Zabezpieczenie ładunku na podłodze przestrzeni bagażowej poprzez mocowanie do podłoża jest zalecane tylko w przypadku lekkiego ładunku. Należy podkładać pod ładunek maty antypoślizgowe w celu zwiększenia zabezpieczenia.

### Montaż i demontaż zaczepów mocujących

► **Montaż:** Wsunąć zaczep mocujący przez otwór położony możliwie jak najbliżej ładunku w prowadnicę do mocowania ładunku, aż blokada zablokuje się w otworze.

ⓘ Po wyciągnięciu blokady z otworu do góry można przesunąć zaczep mocujący w prowadnicy do mocowania ładunku. Należy zwrócić uwagę, aby blokada zablokowała się zawsze w otworze.

► Sprawdzić zaczep mocujący pod kątem mocnego zamocowania.

► **Demontaż:** Pociągnąć blokadę do góry i wyciągnąć zaczep mocujący w kierunku blokady przez otwór z prowadnicy do mocowania ładunku.

## Systemy transportowe

### Bagażnik dachowy

⚠ **OSTRZEŻENIE** Niebezpieczeństwo wypadku w wyniku przekroczenia maksymalnego obciążenia dachu

Po załadunku dachu oraz wszystkich elementów domontowanych na zewnątrz i wewnątrz podnosi się środek ciężkości pojazdu, a także zmieniają się normalne właściwości jazdy, reakcje pojazdu przy skręcaniu oraz przy hamowaniu. Pojazd bardziej się przechyla podczas pokonywania zakrętów i może wolniej reagować na skręty kierownicy.

Przekroczenie maksymalnego obciążenia dachu wywrze silny, niekorzystny wpływ na charakterystykę jazdy, jak również na reakcje pojazdu przy skręcaniu i hamowaniu.

► Należy bezwzględnie przestrzegać wartości maksymalnego obciążenia dachu i odpowiednio dostosować technikę jazdy.

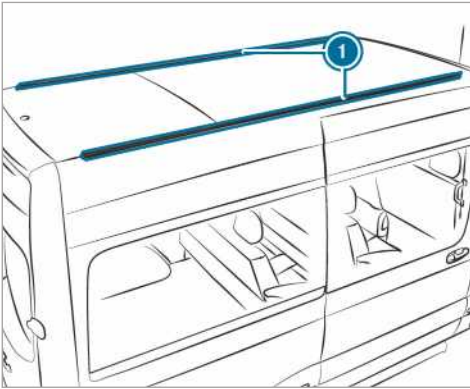

### 1 Prowadnice mocujące

Informacje o maksymalnym obciążeniu dachu znajdują się w rozdziale „Dane techniczne” (→ strona 366).

Należy przestrzegać następujących zasad dotyczących montażu bagażników dachowych:

- Dokręcić śruby bagażnika dachowego w elementach ślizgowych momentem obrotowym 8 Nm – 10 Nm.
- Śruby w stanie dokręcenia nie mogą dotykać prowadnic.
- Zwracać uwagę, by elementy ślizgowe nie znajdowały się w obszarze nakładek z tworzywa sztucznego.
- Elementy ślizgowe muszą mieć właściwy przekrój.
- Prowadnice mocujące nie mogą być zabrudzone od wewnątrz
- Po ok. 500 km jeszcze raz równomiernie dokręcić śruby.

Mercedes-Benz zaleca używanie wyłącznie sprawdzonych i dopuszczonych do użytku dla pojazdów Mercedes-Benz bagażników dachowych. Dzięki temu można uniknąć uszkodzeń pojazdu.

Jeśli chcą Państwo domontować prowadnice mocujące, proszę zlecić ich montaż w fachowym serwisie. W przeciwnym razie pojazd może ulec uszkodzeniu.

Jeśli pojazd jest wyposażony w prowadnice mocujące na dachu, można zamontować na nich bagażnik dachowy. Służą do tego specjalne elementy mocujące (elementy ślizgowe) jako dodatkowe akcesoria.

Te elementy mocujące można otrzymać w każdej ASO Mercedes-Benz.

### Wspornik drabinki

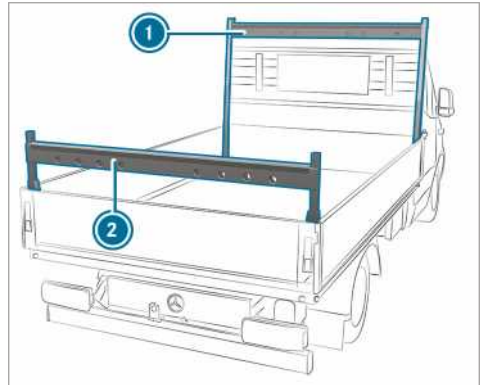

Wspornik drabinki na podwoziu ciężarowym (przykład)

- 1 Przedni wspornik drabinki
- 2 Tylny wspornik drabinki

Należy przestrzegać wskazówek dotyczących bezpieczeństwa zawartych w rozdziale „Wskazówki dotyczące załadunku” (→ strona 77).

Informacje o maksymalnym obciążeniu wspornika drabinki są zawarte w rozdziale „Dane techniczne” (→ strona 367).

### Układ wewnętrznych wsporników dachowych

- 1 **WSKAZÓWKA** Ryzyko uszkodzenia taśm pasów i prowadników

Zbyt duże obciążenia skupione na taśmach pasów i prowadnikach mogą spowodować zerwanie taśm pasów lub wyrwanie prowadników z szyny wsporników.

- ▶ Rozkładać ładunek równomiernie. Należy zwrócić uwagę, aby ogólny punkt ciężkości ładunku znajdował się zawsze możliwie pośrodku i między osiami, blisko osi tylnej.



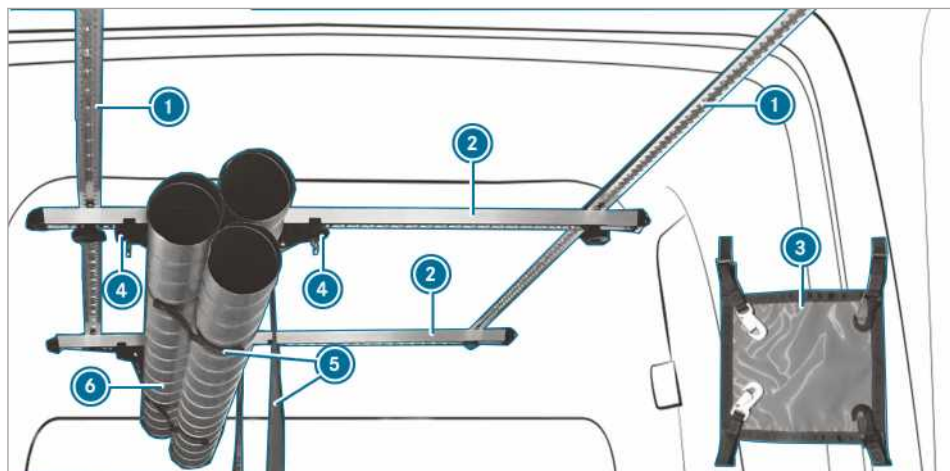

Można zabezpieczyć ładunek, wykorzystując układ wewnętrznych wsporników dachowych. Umożliwia on również zabezpieczenie długiego ładunku.

❶ Układ wewnętrznych wsporników dachowych może zostać obciążony ładunkiem o masie wynoszącej 50 kg.

Układ wewnętrznych wsporników dachowych składa się z następujących elementów:

- Szyny sufitowe ❶, które są przymocowane do dachu pojazdu.
- Szyny wsporników ❷, które są przykręcone do szyn sufitowych i mogą być przesuwane.
- Szyna wsporników ❷ jest wyposażona w parę prowadników ❸. Para prowadników ❸ z zaczepioną taśmą pasa ❹ może być przesuwana. Ładunek ❺ jest wkładany w taśmę pasa ❸ i przymocowywany.
- Za pomocą odciążu przepasującego ❻ można dodatkowo zabezpieczyć ładunek.

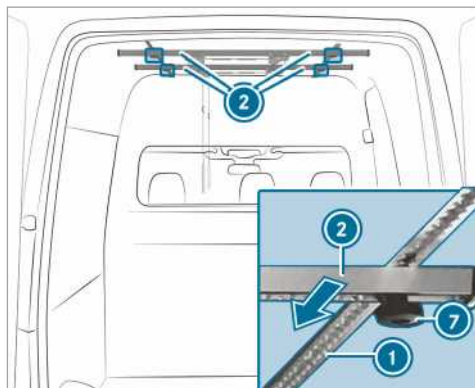

- ▶ **Przesuwanie szyny wsporników:** Odkręcić nakrętki z uchwytem gwiazdowym ❷ w kierunku przeciwnym do ruchu wskazówek zegara, aż szyna wsporników zostanie lekko poluzowana.
- ▶ Przesunąć szynę wsporników ❶ wzdłuż szyny sufitowej ❸ aż do osiągnięciażądanego położenia.
- ▶ Dokręcić nakrętki z uchwytem gwiazdowym ❷ zgodnie z ruchem wskazówek zegara.
- ▶ Sprawdzić szynę wsporników pod kątem mocnego przymocowania.

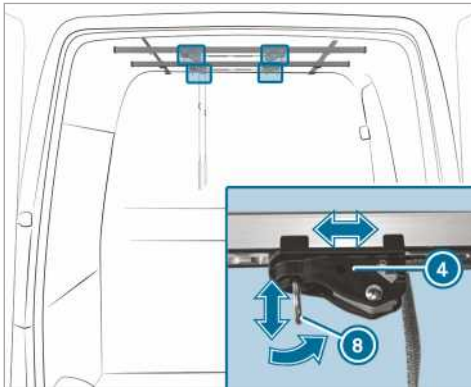

- ▶ **Przesuwanie przewodnika:** Pociągnąć karabinek ② przewodnika ① w dół i pociągnąć jednocześnie przewodnik ① aż do osiągnięciażądanego położenia.
- ▶ Puścić karabinek po osiągnięciużądanego położenia. Przewodnik blokuje się sam.

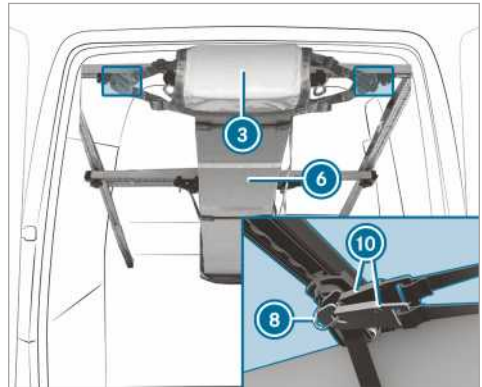

- ▶ **Mocowanie odciążu przepasującego:** Zamocować odciąż przepasujący ① na obu końcach ładunku ② i zamocować 2 zaczepy odciążu przepasującego ① w karabinkach ③.

#### Załadunek nadkola

Należy przestrzegać wskazówek dotyczących bezpieczeństwa zawartych w rozdziale „Wskazówki dotyczące załadunku” (→ strona 77).

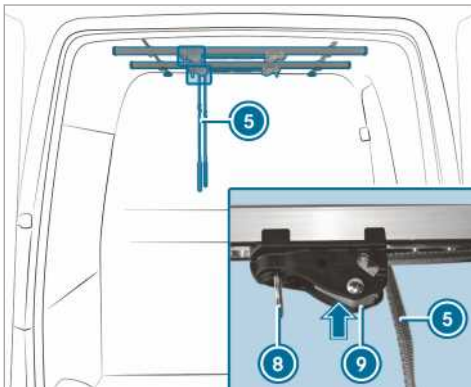

- ▶ **Regulowanie taśmy pasa:** Nacisnąć blokadę przewodnika ② i przytrzymać.
- ▶ Pociągnąć lub zwolnić taśmę pasa ①.
- ▶ Puścić blokadę przewodnika ②.
- ▶ **Zabezpieczenie ładunku:** Włożyć ładunek w taśmę pasa szyn wsporników.
- ▶ Przymocować taśmę pasa ①.
- ▶ Sprawdzić ładunek pod kątem mocnego przy-mocowania.

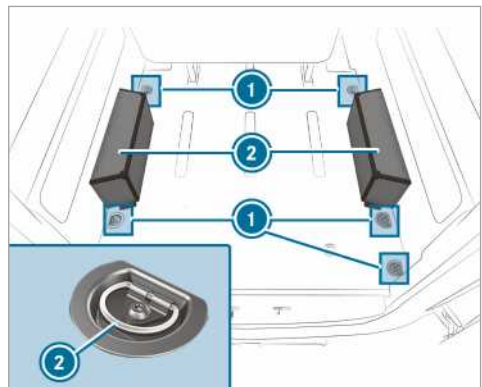

- ▶ Umieścić przedmioty na nadkolu ② i zamocować zaczepami do mocowania bagażu ① (→ strona 281).
- ⓘ Nadkole można obciążyć ładunkiem 150 kg.

## Wskaźnik serwisowy ASSYST PLUS

### Funkcja wskaźnika okresu międzyprzeglądowego ASSYST PLUS

Wskaźnik okresu międzyprzeglądowego ASSYST PLUS informuje na wyświetlaczu tablicy wskaźników o pozostałym czasie lub pozostałym przebiegu do przeglądu.

Przyciskiem powrotu na kierownicy można ukryć komunikat o przeglądzie.

Informacje dotyczące serwisowania pojazdu można otrzymać w fachowym serwisie, np. w ASO Mercedes-Benz.

### Wskazanie terminu przeglądu

Komputer pokładowy:

→ Przegląd ► ASSYST PLUS

Pokazany jest następny termin przeglądu.

► **Opuszczanie wskazania:** Nacisnąć przycisk Wstecz na kierownicy po lewej stronie.

Zalecamy też koniecznie zapoznać się szczegółowo z powiązaniem tematem:

- Komputer pokładowy (→ strona 186).

### Regularne wykonywanie czynności serwisowych

**I WSKAZÓWKA** Przedwczesne zużycie w wyniku nieprzestrzegania terminów przeglądów

Prace serwisowe wykonane nieterminowo lub niekompletnie mogą prowadzić do zwiększonego zużycia oraz uszkodzeń pojazdu.

- Należy zawsze przestrzegać zalecanych okresów międzyprzeglądowych.
- Wykonanie prac serwisowych zlecać w fachowym serwisie.

### Szczegółne czynności obsługowe

Zalecany okres międzyobsługowy jest dostosowany do standardowej eksploatacji pojazdu. W przypadku eksploatacji pojazdu w utrudnionych warunkach lub zwiększonego obciążenia pojazdu czynności obsługowe muszą być wykonywane częściej niż jest to zalecane, np:

- regularna eksploatacja pojazdu w mieście z częstym zatrzymywaniem
- eksploatacja głównie na krótkich odcinkach

- częsta eksploatacja w górach lub na drogach o złej nawierzchni
- częsta, długotrwała eksploatacja na biegu jałowym
- powstawanie dużej ilości kurzu i/lub częste włączanie trybu recyrkulacji powietrza

W tych lub podobnych warunkach eksploatacji należy zlecić częstszą wymianę np. filtra wnętrza, filtra powietrza silnika, oleju silnikowego i filtra oleju. W przypadku zwiększonego obciążenia pojazdu muszą być częściej sprawdzane opony. Dalsze informacje można uzyskać w fachowym serwisie.

### Czasy przestoju z odłączonym akumulatorem

**Wskaźnik okresu międzyprzeglądowego ASSYST PLUS oblicza termin przeglądu tylko z podłączonym akumulatorem.**

- Przed odłączeniem akumulatora należy wyświetlić na wyświetlaczu tablicy wskaźników i zanotować termin przeglądu (→ strona 286).

## Komora silnika

### Otwieranie i zamykanie maski silnika

**▲ OSTRZEŻENIE** Niebezpieczeństwo wypadku podczas jazdy z odblokowaną pokrywą komory silnika

Odblokowana pokrywa komory silnika może się otworzyć podczas jazdy, co grozi utratą widoczności przez szybę przednią.

- Nie należy nigdy odblokowywać pokrywy komory silnika podczas jazdy.
- Przed rozpoczęciem każdej jazdy należy upewnić się, że pokrywa komory silnika jest zablokowana.

**▲ OSTRZEŻENIE** Niebezpieczeństwo oparzeń podczas otwierania pokrywy komory silnika

Otworzenie pokrywy komory silnika w przypadku przegrzanego silnika lub pożaru w komorze silnika grozi bezpośrednim kontaktem z gorącymi gazami lub materiałami eksploatacyjnymi.

- ▶ Przed otwarciem pokrywy komory silnika odczekać, aż przegrzany silnik ostygnie.
- ▶ W razie pożaru w komorze silnika nie otwierać pokrywy, lecz powiadomić straż pożarną.

**⚠ OSTRZEŻENIE** Ryzyko obrażeń spowodowanych obracającymi się elementami

Określone komponenty w komorze silnika mogą nadal pracować również przy wyłączonym zapłonie lub mogą nieoczekiwanie ponownie zacząć pracować, np. wentylator chłodnicy.

Przed wykonaniem prac w komorze silnika wykonać następujące czynności:

- ▶ Wyłączyć zapłon.
- ▶ Nigdy nie sięgać w obszar obracających się części, np. strefę obrotów wentylatora.
- ▶ Zdjąć biżuterię i zegarki.
- ▶ Zwracać uwagę, aby elementy odzieży i włosy znajdowały się z dala od obracających się części.

**⚠ OSTRZEŻENIE** Ryzyko obrażeń na skutek dotknięcia elementów znajdujących się pod napięciem

Układ zapłonowy i układ wtrysku paliwa pracuje pod wysokim napięciem. W przypadku dotknięcia elementów znajdujących się pod napięciem można doznać porażenia prądem.

- ▶ Nigdy nie dotykać układu zapłonowego lub układu wtrysku paliwa przy włączonym zapłonie.

Częściami przewodzącymi układu wtrysku paliwa są np. wtryskiwacze.

Częściami przewodzącymi układu zapłonowego są np. następujące komponenty:

- cewki zapłonowe
- wtyki świec zapłonowych
- gniazdo testowe

**⚠ OSTRZEŻENIE** Niebezpieczeństwo poparzenia gorącymi elementami w komorze silnika

Niektóre elementy w komorze silnika mogą być bardzo mocno rozgrzane, np. silnik,

chłodnica oraz elementy układu wydechowego.

- ▶ Po ostygnięciu silnika można dotykać wyłącznie wymienionych poniżej elementów.

W razie konieczności wykonania prac w komorze silnika można dotykać wyłącznie następujących części:

- maski silnika
- korka otworu wlewowego oleju silnikowego
- korka zbiornika płynu do spryskiwaczy
- korka zbiornika wyrównawczego płynu chłodzącego

**⚠ OSTRZEŻENIE** Ryzyko obrażeń w wyniku korzystania z wycieraczek przy otwartej pokrywie komory silnika

Jeżeli wycieraczki zostaną wprawione w ruch przy otwartej pokrywie komory silnika, może dojść do zakleszczenia o mechanizm wycieraczek.

- ▶ Przed otwarciem pokrywy komory silnika należy zawsze wyłączać wycieraczki oraz zapłon.

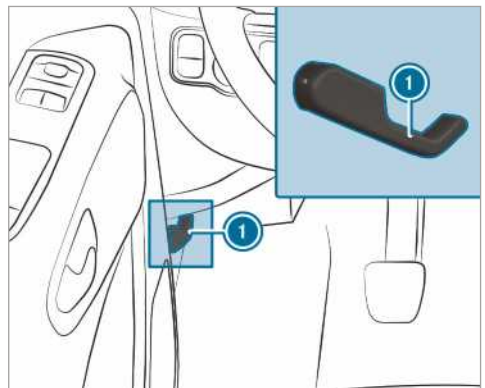

- ▶ Zaparkować pojazd w bezpiecznym miejscu, w miarę możliwości poziomo.
- ▶ Wyłączyć silnik.
- ▶ Zabezpieczyć pojazd przed odcoczeniem się.

**⚠ OSTRZEŻENIE** Niebezpieczeństwo odniesienia obrażeń podczas otwierania maski silnika

Maska silnika może podczas otwierania gwałtownie opaść w położenie krańcowe.

W zasięgu ruchu maski silnika istnieje niebezpieczeństwo odniesienia obrażeń!

- ▶ Przed puszczeniem maski silnika upewnić się, że podpórka jest mocno osadzona we wsporniku.
- ▶ Otwierać maskę silnika tylko wtedy, gdy nikt nie przebywa w jej zasięgu ruchu.

- ▶ **Otwieranie:** W celu odblokowania maski silnika pociągnąć za uchwyt ❶.
- ▶ Sięgnąć ręką do szczeliny, pociągnąć uchwyt maski silnika do góry.
- ▶ Otworzyć maskę silnika i przytrzymać.

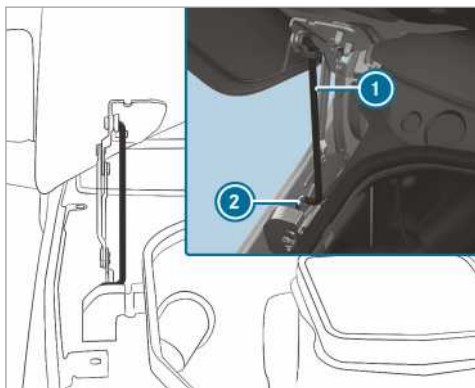

- ▶ Wyjąć podpórkę ❶ ze wspornika przy masce silnika i poprowadzić w dół.
- ▶ Poprowadzić podpórkę w dół do wspornika ❷.

**⚠ OSTRZEŻENIE** Niebezpieczeństwo pożaru z powodu palnych materiałów w komorze silnika lub w układzie wydechowym

Szmatki pozostawione w komorze silnika lub inne materiały palne mogą się zapalić w rozgrzanych częściach silnika lub układu wydechowego.

- ▶ Upewnić się, że po zakończeniu prac konserwacyjnych w komorze silnika lub w układzie wydechowym nie znajduje

się żaden łatwopalny materiał obcego pochodzenia.

**⚠ OSTRZEŻENIE** Ryzyko wypadku- i obrażeń podczas otwierania i zamykania pokrywy komory silnika

Pokrywa komory silnika może podczas otwierania i zamykania gwałtownie opaść w położenie końcowe.

Osoby znajdujące się w strefie ruchu pokrywy komory silnika są narażone na obrażenia!

- ▶ Pokrywę komory silnika otwierać i zamykać tylko, gdy w obszarze jej ruchu nikt nie przebywa.

**! WSKAZÓWKA** Uszkodzenie maski silnika

Podczas ręcznego zamykania maska silnika może zostać uszkodzona.

- ▶ W celu zamknięcia maski silnika opuścić ją z podanej wysokości.

- ▶ **Zamykanie:** Unieść lekko maskę silnika.
- ▶ Poprowadzić podpórkę ❶ do wspornika przy masce silnika i zablokować ją, lekko naciskając.
- ▶ Obniżyć maskę silnika i opuścić ją z wysokości ok. 15 cm.
- ▶ Jeśli maska silnika nie została całkowicie zablokowana, otworzyć ją jeszcze raz i opuścić z wysokości ok. 20 cm, aż poprawnie się zablokuje.

## Olej silnikowy

### Sprawdzanie poziomu oleju silnikowego za pomocą komputera pokładowego

Poziom oleju silnikowego jest ustalany w trybie jazdy. W zależności od profilu jazdy wyświetlanie poziomu oleju jest możliwe dopiero po jeździe trwającej ok. 30 minut i przy włączonym zapłonie.

Prawidłowy pomiar poziomu oleju nie jest możliwy w następujących przypadkach:

- Pojazd nie stoi równo podczas pomiaru.
- Pokrywa komory silnika została wcześniej otwarta.

Następnie musi zostać ponownie uruchomiony silnik, a poziom oleju silnikowego zostać ponownie ustalony w trybie jazdy.

Komputer pokładowy:

➔ Przegląd ➔ Poziom oleju silnikowego

### Na wyświetlaczu wielofunkcyjnym pojawia się jeden z następujących komunikatów:

- ▶ **Poziom oleju silnik.** Pomiar trwa: Pomiar poziomu oleju jeszcze niemożliwy. Powtórzycie sprawdzanie po upływie maksymalnie 30 minut jazdy.
- ▶ **Poziom oleju silnikowego prawidłowy** i pasek wskazujący poziom oleju na wyświetlaczu wielofunkcyjnym jest zielony i znajduje się między „min” i „max”: Poziom oleju jest prawidłowy.
- ▶ **Pomiar oleju silnikowego Rozgrzać silnik:** Rozgrzać silnik do temperatury pracy.
- ▶ **Poziom oleju silnikowego Do pomiaru ustawić pojazd poziomo:** Ustawić pojazd na równej powierzchni.
- ▶ **Motorölstand 1,0 l nachfüllen** i pasek wskazujący poziom oleju na wyświetlaczu wielofunkcyjnym jest pomarańczowy i znajduje się poniżej „min”: 1 l Uzpełnić olej silnikowy.
- ▶ **Zredukować poziom oleju silnikowego** i pasek wskazujący poziom oleju na wyświetlaczu wielofunkcyjnym jest pomarańczowy i znajduje się powyżej „max”: Spuścić nadmiar oleju silnikowego. Udać się do fachowego serwisu.
- ▶ **Poziom oleju silnikowego Włączyć zapłon:** Włączyć zapłon, aby sprawdzić poziom oleju silnikowego.
- ▶ **Poziom oleju silnikowego System nieaktywny:** Czujnik jest uszkodzony lub nie jest włożony. Udać się do fachowego serwisu.
- ▶ **Poziom oleju silnikowego aktualnie niedostępny:** Zamknąć pokrywę komory silnika.
- ▶ **i** Pojazdy ze wskaźnikiem poziomu zimnego oleju: Po dłuższym okresie przestoju pojazdu zostaje automatycznie wyświetlony na wyświetlaczu wielofunkcyjnym poziom oleju. Jeśli pomiar poziomu oleju silnikowego nie jest możliwy, pojawia się odpowiedni komunikat.

### Uzupelnianie oleju silnikowego

**⚠ OSTRZEŻENIE** Niebezpieczeństwo poparzenia gorącymi elementami w komorze silnika

Niektóre elementy w komorze silnika mogą być bardzo mocno rozgrzane, np. silnik, chłodnica oraz elementy układu wydechowego.

- ▶ Po ostygnięciu silnika można dotykać wyłącznie wymienionych poniżej elementów.

W razie konieczności wykonania prac w komorze silnika można dotykać wyłącznie następujących elementów:

- maski silnika
- korka otworu wlewu oleju silnikowego
- korka zbiornika płynu do spryskiwaczy
- korka zbiornika wyrównawczego płynu chłodzącego

**⚠ OSTRZEŻENIE** Niebezpieczeństwo poparzenia- i obrażeń olejem silnikowym

Rozlanie oleju silnikowego na gorące elementy w komorze silnika może doprowadzić do pożaru.

- ▶ Podczas uzupełniania uważać, aby olej silnikowy nie rozlał się poza otwór wlewowy.
- ▶ Przed uruchomieniem pojazdu pozostawić silnik do ostygnięcia i dokładnie oczyścić elementy zabrudzone olejem silnikowym.

**! WSKAZÓWKA** Uszkodzenia silnika w wyniku stosowania niewłaściwego filtra oleju, niewłaściwego oleju lub dodatków

- ▶ Nie stosować oleju silnikowego i filtra oleju z innymi specyfikacjami niż potrzebne w przypadku zalecanych okresów międzyobsługowych.

Producent pojazdów marki Mercedes-Benz zaleca stosowanie oryginalnych lub sprawdzonych części zamiennych i serwisowych.

- ▶ Nie zmieniać oleju silnikowego lub filtra oleju w celu osiągnięcia dłuższych terminów wymiany niż zalecane.
- ▶ Nie stosować żadnych dodatków.



- ▶ Postępować zgodnie z poleceniami wskaźnika serwisowego dotyczącego wymiany oleju.

**! WSKAZÓWKA** Uszkodzenia w wyniku nadmiernej ilości oleju silnikowego

W przypadku uzupełnienia zbyt dużej ilości oleju silnikowego może dojść do uszkodzenia silnika lub katalizatora.

- ▶ Zlecić usunięcie nadmiaru oleju silnikowego w fachowym serwisie.

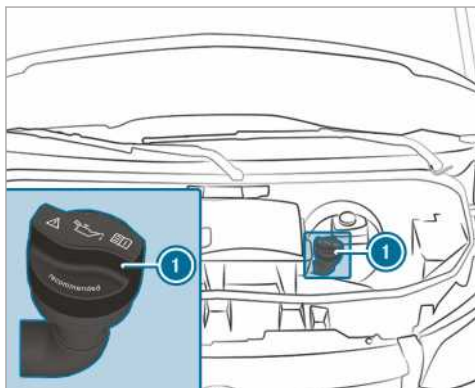

OM651

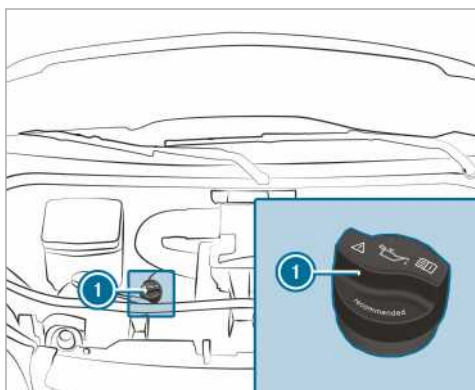

OM642

- ▶ Przekręcić korek ❶ w lewo i zdjąć.
- ▶ Uzupelnić olej silnikowy.
- ▶ Założyć korek ❶ i przekręcić w prawo w celu zatrzaśnięcia.
- ▶ Ponownie sprawdzić poziom oleju .

## Sprawdzanie poziomu płynu chłodzącego

**⚠ OSTRZEŻENIE** Niebezpieczeństwo poparzenia gorącymi elementami w komorze silnika

Niektóre elementy w komorze silnika mogą być bardzo mocno rozgrzane, np. silnik, chłodnica oraz elementy układu wydechowego.

- ▶ Po ostygnięciu silnika można dotykać wyłącznie wymienionych poniżej elementów.

W razie konieczności wykonania prac w komorze silnika można dotykać wyłącznie następujących elementów:

- maski silnika
- korka otworu wlewu oleju silnikowego
- korka zbiornika płynu do spryskiwaczy
- korka zbiornika wyrównawczego płynu chłodzącego

**⚠ OSTRZEŻENIE** Niebezpieczeństwo oparzeń podczas otwierania pokrywy komory silnika

Otworzenie pokrywy komory silnika w przypadku przegrzanego silnika lub pożaru w komorze silnika grozi bezpośrednim kontaktem z gorącymi gazami lub materiałami eksploatacyjnymi.

- ▶ Przed otwarciem pokrywy komory silnika odczekać, aż przegrzany silnik ostygnie.
- ▶ W razie pożaru w komorze silnika nie otwierać pokrywy, lecz powiadomić straż pożarną.

**⚠ OSTRZEŻENIE** Niebezpieczeństwo oparzeń gorącym płynem chłodzącym

Układ chłodzenia silnika jest pod ciśnieniem, zwłaszcza gdy silnik jest rozgrzany. Przy otwieraniu korka może dojść do wytrysnięcia gorącego płynu chłodzącego i poparzenia.

- ▶ Przed otwarciem korka odczekać, aż silnik ostygnie.
- ▶ Przed odkręceniem korka założyć rękawice i okulary ochronne.
- ▶ W celu zredukowania ciśnienia odkręcić powoli korek.



**! WSKAZÓWKA** Uszkodzenia lakieru spowodowane przez płyn chłodzący

Jeśli płyn chłodzący dostanie się na powierzchnie lakierowane, lakier może zostać uszkodzony.

- ▶ Wlać ostrożnie płyn chłodzący.
- ▶ Usunąć rozlany płyn chłodzący.

### Sprawdzanie poziomu płynu chłodzącego

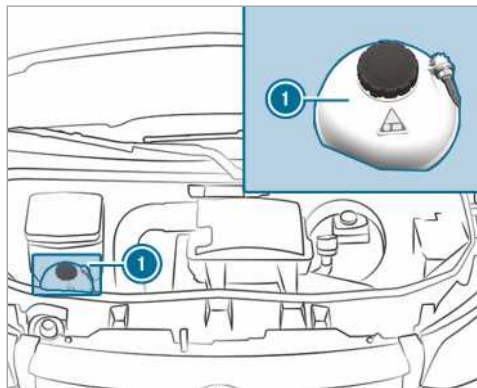

Zbiornik wyrównawczy płynu chłodzącego (przykład)

- ▶ Zatrzymać pojazd na równej powierzchni.
- ▶ Otworzyć pokrywę komory silnika (→ strona 286).
- ▶ Obrócić korek zbiornika wyrównawczego płynu chłodzącego ① powoli o pół obrotu w lewo i zredukować ciśnienie.
- ▶ Odkręcić dalej korek zbiornika wyrównawczego płynu chłodzącego ① i zdjąć.
- ▶ Sprawdzić poziom płynu chłodzącego. Jeśli poziom płynu chłodzącego nie przekracza oznaczenia MAX na zbiorniku wyrównawczym płynu chłodzącego, jest dostateczna ilość płynu chłodzącego.

### Uzupełnianie płynu chłodzącego

- ▶ Uzupełnić płyn chłodzący do oznaczenia MAX na zbiorniku wyrównawczym płynu chłodzącego.

W celu uniknięcia uszkodzenia układu chłodzenia silnika należy stosować tylko taki płyn chłodzący, który jest dopuszczony przez producenta pojazdów marki Mercedes-Benz.

- ▶ Założyć korek zbiornika wyrównawczego płynu chłodzącego ① i dokręcić w prawo.
- ▶ Uruchomić silnik.
- ▶ Po ok. 5 minutach wyłączyć ponownie silnik i pozostawić do ostygnięcia.
- ▶ Sprawdzić ponownie poziom płynu chłodzącego i w razie potrzeby uzupełnić płyn chłodzący.

① Dalsze informacje na temat płynu chłodzącego (→ strona 363)

### Napełnianie układu spryskiwaczy

**! OSTRZEŻENIE** Niebezpieczeństwo poparzenia gorącymi elementami w komorze silnika

Niektóre elementy w komorze silnika mogą być bardzo mocno rozgrzane, np. silnik, chłodnica oraz elementy układu wydechowego.

- ▶ Po ostygnięciu silnika można dotykać wyłącznie wymienionych poniżej elementów.

W razie konieczności wykonania prac w komorze silnika można dotykać wyłącznie następujących części:

- maski silnika
- korka otworu wlewowego oleju silnikowego
- korka zbiornika płynu do spryskiwaczy
- korka zbiornika wyrównawczego płynu chłodzącego

**! OSTRZEŻENIE** Niebezpieczeństwo oparzeń podczas otwierania pokrywy komory silnika

Otworzenie pokrywy komory silnika w przypadku przegrzanego silnika lub pożaru w komorze silnika grozi bezpośrednim kontaktem z gorącymi gazami lub materiałami eksploatacyjnymi.

- ▶ Przed otwarciem pokrywy komory silnika odczekać, aż przegrzany silnik ostygnie.
- ▶ W razie pożaru w komorze silnika nie otwierać pokrywy, lecz powiadomić straż pożarną.

**⚠ OSTRZEŻENIE** - Niebezpieczeństwo pożaru i obrażeń spowodowane koncentratem do mycia szyb

Koncentrat do mycia szyb jest łatwopalny. Jeśli koncentrat do mycia szyb dostanie się do elementów silnika lub układu wydechowego, może dojść do jego zapalenia.

- ▶ Należy zwrócić uwagę, aby koncentrat do mycia szyb nie rozlał się obok wlewu.

### Uzupełnianie płynu do spryskiwaczy

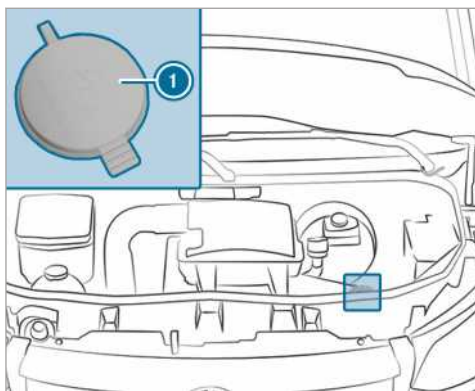

#### Zbiornik płynu do spryskiwaczy (przykład)

- ▶ Należy najpierw przygotować płyn do spryskiwaczy, mieszając składniki w odpowiednich proporcjach w zbiorniku.
- ▶ Zaparkować pojazd na równej powierzchni i zabezpieczyć go przed odtoczeniem się (→ strona 148).
- ▶ Otworzyć maskę silnika (→ strona 286).
- ▶ Pociągnąć korek ❶ zbiornika płynu do spryskiwaczy do góry za języczek.
- ▶ Uzupełnić, wlewając przygotowany płyn do spryskiwaczy.
- ▶ Przycisnąć korek ❶ do otworu wlewowego, aż będzie słychać odgłos zatrzaśnięcia.
- ▶ Zamknąć maskę silnika (→ strona 286).
- Dalsze informacje dotyczące płynu do spryskiwania szyb (→ strona 364)

### Czyszczenie zaworu odwadniającego w skrzynce zasysania powietrza

**⚠ OSTRZEŻENIE** Ryzyko obrażeń spowodowanych obracającymi się elementami

Określone komponenty w komorze silnika mogą nadal pracować również przy wyłączonym zapłonie lub mogą nieoczekiwanie ponownie zacząć pracować, np. wentylator chłodnicy.

Przed wykonaniem prac w komorze silnika wykonać następujące czynności:

- ▶ Wyłączyć zapłon.
- ▶ Nigdy nie sięgać w obszar obracających się części, np. strefę obrotów wentylatora.
- ▶ Zdjąć biżuterię i zegarki.
- ▶ Zwracać uwagę, aby elementy odzieży i włosy znajdowały się z dala od obracających się części.

**⚠ OSTRZEŻENIE** Niebezpieczeństwo poparzenia gorącymi elementami w komorze silnika

Niektóre elementy w komorze silnika mogą być bardzo mocno rozgrzane, np. silnik, chłodnica oraz elementy układu wydechowego.

- ▶ Po ostygnięciu silnika można dotykać wyłącznie wymienionych poniżej elementów.

W razie konieczności wykonania prac w komorze silnika można dotykać wyłącznie następujących elementów:

- maski silnika
- korka otworu wlewu oleju silnikowego
- korka zbiornika płynu do spryskiwaczy
- korka zbiornika wyrównawczego płynu chłodzącego

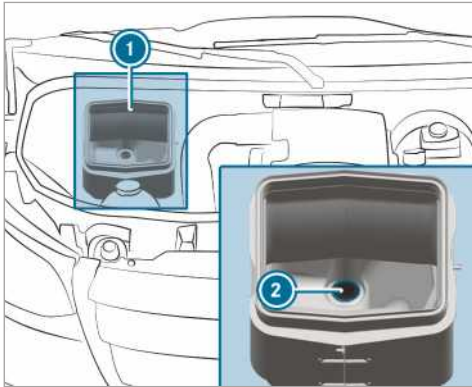

- ▶ Otworzyć maskę silnika (→ strona 286).
- ▶ Usunąć zanieczyszczenia z zaworu odwadniającego ② w skrzynce zasysania powietrza ①.

### Spuszczanie wody z filtra paliwa

**⚠ OSTRZEŻENIE** Niebezpieczeństwo pożaru i eksplozji spowodowanych zapłonem paliwa

Paliwo jest łatwopalne.

- ▶ Należy bezwzględnie unikać ognia, otwartych źródeł światła, palenia papierosów i iskrzenia.
- ▶ Przed tankowaniem wyłączyć silnik oraz ogrzewanie dodatkowe, jeśli pojazd jest w nie wyposażony.

**⚠ OSTRZEŻENIE** Ryzyko zapalenia i wybuchu paliwa

Paliwo jest łatwopalne. W wyniku kontaktu z gorącymi elementami istnieje ryzyko zapalenia i wybuchu paliwa.

- ▶ Pozostawić silnik i układ wydechowy do ostygnięcia.

**!** **WSKAZÓWKA** Zbyt późne spuszczenie wody z filtra paliwa może wywołać uszkodzenie silnika

**Pojazdy z silnikiem wysokoprężnym:** Zbyt późne spuszczenie wody z filtra paliwa może doprowadzić do uszkodzenia silnika.

Gdy lampka kontrolna  się zapala, należy natychmiast spuścić wodę z filtra paliwa.

**🔥 WSKAZÓWKA DOTYCZĄCA OCHRONY ŚRODOWISKA** Zanieczyszczenie środowiska przez nieprawidłową utylizację

- ▶ Należy utylizować mieszankę wody z paliwem w sposób przyjazny dla środowiska.

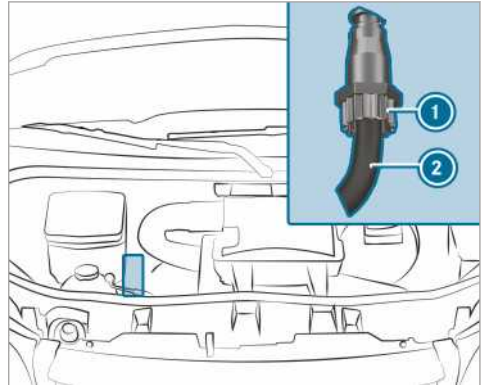

OM642

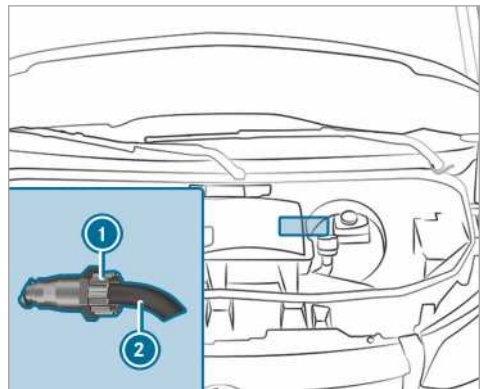

OM651 napęd na przednie koła

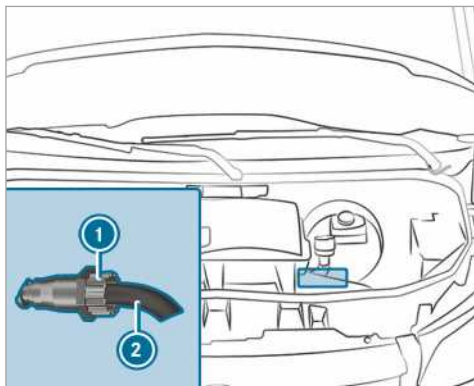

### OM651 napęd na tylne koła

- ▶ Pojazd należy zaparkować w sposób niezagrażający bezpieczeństwu ruchu i zabezpieczyć przed stoczeniem się.
- ▶ Wyłączyć ogrzewanie dodatkowe (→ strona 110).
- ▶ Wyłączyć silnik.
- ▶ Otworzyć pokrywę komory silnika (→ strona 286).
- ▶ Podstawić odpowiedni pojemnik pod elastyczny przewód spustowy ②.
- ▶ Włączyć zapłon.
- ▶ Odkręcać śrubę spustową ① do momentu wypłynięcia mieszanki wody z paliwem z elastycznego przewodu spustowego ②.
- ▶ Śrubę spustową ① zakręcić, gdy wypłynie około 0,2 l mieszanki wody z paliwem. Po 30 sekundach elektryczna pompa paliwowa sama zatrzymuje wypływ mieszanki wody z paliwem.
- ▶ Po spuszczeniu wody należy wyłączyć zapłon.
- ▶ Spuszczoną mieszankę wody z paliwem należy zutilizować w sposób przyjazny dla środowiska, np. w fachowym serwisie.
- ▶ Sprawdzić, czy śruba spustowa jest dokręcona ①. Gdy silnik pracuje i śruba spustowa ① jest poluzowana, paliwo będzie wyciekać przez elastyczny przewód spustowy ②.
- ▶ Zamknąć maskę silnika (→ strona 286).
- ▶ **Jeśli po spuszczeniu wody lampka kontrolna nie gaśnie:** Ponownie spuścić wodę z filtra paliwa.

- ▶ **Jeśli po drugim spuszczeniu wody lampka kontrolna nie gaśnie:** Zgłosić się do fachowego serwisu.

Mercedes-Benz zaleca przeprowadzanie spuszczenia wody z filtra paliwa w fachowym serwisie.

## Czyszczenie i konserwacja

### Wskazówki dotyczące mycia pojazdu w myjni

- ▲ **OSTRZEŻENIE** Niebezpieczeństwo wypadku na skutek zmniejszonej skuteczności hamowania po myciu pojazdu

Po myciu pojazdu skuteczność działania hamulców jest zmniejszona.

- ▶ Bezpośrednio po wyjechaniu z myjni zalecamy kilka razy ostrożnie wyhamować pojazd, uwzględniając sytuację na drodze, aby przywrócić pełną skuteczność hamowania.

Upewnić się, że myjnia jest przystosowana do wielkości pojazdu.

Przed wjazdem do myjni złożyć lusterka zewnętrzne i zdemontować ew. dodatkową antenę. W przeciwnym razie może dojść do uszkodzenia lusterek zewnętrznych, anteny i pojazdu.

Po wyjechaniu z myjni rozłożyć lusterka zewnętrzne i zamontować ew. dodatkową antenę.

W celu uniknięcia uszkodzeń przed skorzystaniem z myjni samochodowej zalecamy stosowanie poniższych zasad:

- Szyby boczne i szyba przesuwana są całkowicie zamknięte.
- Dmuchawa układu wentylacji i ogrzewania jest wyłączona.
- Przełącznik wycieraczek jest w położeniu 0.

Przed wjazdem do myjni zaleca się usunięcie większych zanieczyszczeń z nadwozia.

- ① Usunięcie wosku (jeśli w myjni wybrano program z woskowaniem) z szyby przedniej i piór wycieraczek zapobiega smugom na szybie i odgłosom pracy wycieraczek.

## Wskazówki dotyczące stosowania myjki ciśnieniowej

**⚠ OSTRZEŻENIE** Niebezpieczeństwo wypadku na skutek stosowania myjki ciśnieniowej z dyszą o okrągłym przekroju

Strumień wody pod ciśnieniem wydobywający się z dyszy o okrągłym przekroju (z wąskim wylotem do zrywania błota) może spowodować niewidoczne z zewnątrz uszkodzenia opon i elementów zawieszenia.

Uszkodzone w ten sposób elementy mogą zawieść w nieoczekiwanej chwili.

- ▶ Do mycia pojazdu nie stosować myjek lub agregatów ciśnieniowych z dyszami o okrągłym przekroju.
- ▶ W przypadku uszkodzenia niezwłocznie zlecić wymianę opon lub elementów zawieszenia.

Nigdy nie używać myjki ciśnieniowej do czyszczenia wnętrza. Zarówno woda pod dużym ciśnieniem, jak również powstająca w wyniku rozprysków mgiełka wodna mogą doprowadzić do poważnych uszkodzeń pojazdu.

W celu uniknięcia uszkodzeń związanych z zastosowaniem myjki ciśnieniowej zalecamy przestrzeganie poniższych wskazówek:

- Zachować minimalne odległości od elementów pojazdu: 30 cm w przypadku dysz płaskich 25° lub dysz do zrywania błota oraz 70 cm w przypadku dysz o przekroju okrągłym i przestrzegać wskazówek podanych w instrukcji obsługi urządzenia.
- Nie kierować dyszy myjki ciśnieniowej bezpośrednio na podatne na uszkodzenia elementy, jak opony, szczeliny, osprzęt elektryczny, akumulatory, lampy i wyloty powietrza.
- Zachować odległość co najmniej 50 cm od kamery cofania.

## Ręczne mycie nadwozia

Przestrzegać ustawowych przepisów i rozporządzeń, np. w niektórych krajach ręczne mycie samochodów jest dozwolone wyłącznie na wydzielonych i specjalnie oznaczonych stanowiskach.

- ▶ Stosować łagodny środek czyszczący, np. szampon samochodowy.
- ▶ Umyć nadwozie letnią wodą i miękką gąbką. Na pojazd nie powinno oddziaływać bezpośrednie promieniowanie słoneczne.
- ▶ Ostrożnie opłukać nadwozie i osuszyć irchą. Podczas płukania nie kierować strumienia wody bezpośrednio na kratki wlotów powietrza. Nie włączać dmuchawy.
- ▶ Nie dopuszczać do zaschnięcia szamponu/środka czyszczącego na lakierze.

W okresie zimowym jak najszybciej dokładnie usuwać osady soli stosowanej do posypywania dróg.

## Wskazówki dotyczące konserwacji lakieru i lakieru matowego

**!** **WSKAZÓWKA** Uszkodzenia lakieru i korozja w wyniku niedostatecznej konserwacji

Jeśli zabrudzenia spowodowane przez ptasie odchody lub inne pozostałości nie są usuwane niezwłocznie i dokładnie, mogą powstać uszkodzenia lakieru i późniejsza korozja.

- ▶ Wyczyścić lakier i lakier matowy w przypadku zabrudzeń w miarę możliwości niezwłocznie i dokładnie.

**Zalecamy przestrzeganie następujących wskazówek:**

	<b>Wskazówki dotyczące czyszczenia i konserwacji</b>	<b>Unikanie uszkodzeń lakieru</b>
<b>Lakier</b>	<ul style="list-style-type: none"> <li>• Resztki owadów: zwilżyć środkiem do usuwania owadów, a następnie zmyć.</li> <li>• Odchody ptasie: zwilżyć wodą, a następnie zmyć.</li> <li>• Płyn chłodzący, żywice, oleje, paliwa i smary: usuwać za pomocą ściereczki nawilżonej benzyną czyszczącą lub benzyną do zapalniczek poprzez delikatne pocieranie.</li> <li>• Płyn hamulcowy: zmyć wodą.</li> <li>• Smoła: używać środka do usuwania smoły.</li> <li>• Wosk: używać środka do usuwania silikonu.</li> </ul>	<ul style="list-style-type: none"> <li>• Nie umieszczać naklejek, folii i podobnych elementów.</li> <li>• Zabrudzenia należy w miarę możliwości usuwać niezwłocznie.</li> </ul>
<b>Lakier matowy</b>	<ul style="list-style-type: none"> <li>• Należy używać wyłącznie środków pielęgnacyjnych dopuszczonych przez Mercedes-Benz.</li> </ul>	<ul style="list-style-type: none"> <li>• Pojazdu i obręczy kół ze stopu metali lekkich nie należy polerować.</li> <li>• W myjniach samochodowych nie używać programów mycia z końcowym woskowaniem na gorąco.</li> <li>• Nie używać środków do czyszczenia lakieru, produktów do szlifowania/polerowania, nabłyszczających środków konserwujących, np. wosku.</li> <li>• Naprawę lakieru zlecać wyłącznie w fachowym serwisie.</li> </ul>

**Wskazówki dotyczące konserwacji elementów pojazdu**

**▲ OSTRZEŻENIE** Niebezpieczeństwo zakleszczenia podczas czyszczenia szyby przedniej przy włączonych wycieraczkach

Jeśli podczas czyszczenia szyby przedniej wycieraczki lub piór wycieraczek zostaną włączone, ruch ramion wycieraczek może doprowadzić do zakleszczenia.

- ▶ Przed czyszczeniem szyby przedniej lub piór wycieraczek należy zawsze wyłączyć wycieraczki i zapłon.

**▲ OSTRZEŻENIE** Niebezpieczeństwo oparzenia o końcówki i nakładki końcówek rur wydechowych

Końcówki i nakładki końcówek rur wydechowych mogą być bardzo gorące. Dotykание tych elementów grozi oparzeniem.

- ▶ W obszarze końcówek i nakładek końcówek rur wydechowych zachować szczególną ostrożność i zwracać uwagę zwłaszcza na dzieci znajdujące się w tym obszarze.
- ▶ Przed dotykaniem odczekać, aż elementy pojazdu ostygną.

## Zalecamy przestrzeganie następujących wskazówek:

	Wskazówki dotyczące czyszczenia i konserwacji	Zapobieganie uszkodzeniom pojazdu
<b>Koła/obrycze</b>	Stosować wodę i preparat do czyszczenia obręczy niezawierający kwasów.	<ul style="list-style-type: none"> <li>Do usuwania pyłu startego z okładzin hamulcowych nie używać środków zawierających kwasy. W przeciwnym razie może dojść do uszkodzenia śrub kół i elementów układu hamulcowego.</li> <li>W celu wykluczenia korozji na tarczach i okładzinach hamulcowych bezpośrednio po myciu/czyszczeniu, przed odstawieniem pojazdu, zalecamy kilkuminutową jazdę. Tarcze i okładziny hamulcowe wyschną na skutek rozgrzania.</li> </ul>
<b>Szyby</b>	Wewnętrzne i zewnętrzne powierzchnie szyb czyścić wilgotną ściereczką i środkiem czyszczącym zalecanym do pojazdów marki Mercedes-Benz.	Do czyszczenia wewnętrznych powierzchni szyb nie stosować suchego materiału, środków do szorowania i zawierających rozpuszczalniki preparatów.
<b>Pióra wycieraczek</b>	Odchylone od szyby pióra wycieraczek czyścić wilgotną ściereczką.	Nie zalecamy zbyt częstego czyszczenia piór wycieraczek.
<b>Oświetlenie zewnętrzne</b>	Klosze czyścić mokną gąbką i łagodnym środkiem czyszczącym, np. szamponem samochodowym.	Korzystać wyłącznie ze środków lub chust czyszczących dostosowanych do kloszy z tworzywa sztucznego.
<b>Czujniki</b>	Czujniki w przednim i tylnym zderzaku oraz w atrapie chłodnicy czyścić kawałkiem miękkiego materiału i szamponem samochodowym.	W przypadku korzystania z myjki ciśnieniowej zachować odległość co najmniej 30 cm.
<b>Kamera cofania i kamera 360°</b>	Oczyścić soczewkę kamery miękką ściereczką i czystą wodą.	Nie używać myjki ciśnieniowej.
<b>Hak holowniczy</b>	<ul style="list-style-type: none"> <li>Zaczątki rdzy usuwać z kulki np. szczotką drucianą.</li> <li>Usunąć brud kawałkiem niestrzępionego się materiału.</li> <li>Po oczyszczeniu cienko nasmarować lub naoliwić końcówkę haka.</li> <li>Przestrzegać wskazówek dotyczących konserwacji, podanych przez producenta w instrukcji obsługi haka holowniczego.</li> </ul>	Do czyszczenia końcówki haka nie stosować myjki ciśnieniowej i rozpuszczalników.



	Wskazówki dotyczące czyszczenia i konserwacji	Zapobieganie uszkodzeniom pojazdu
<b>Drzwi przesuwne</b>	<ul style="list-style-type: none"> <li>• Usunąć ewentualne ciała obce pomiędzy płytek stykowych i końcówek kontaktowych drzwi przesuwnych.</li> <li>• Oczyszczyć płytki stykowe i końcówki kontaktowe łagodnym środkiem czyszczącym za pomocą miękkiej ściereczki.</li> </ul>	Nie smarować/nie oliwić płytek stykowych i końcówek kontaktowych.
<b>Stopnie</b>	<ul style="list-style-type: none"> <li>• Elektryczne stopnie i ich obudowy czyścić za pomocą myjki ciśnieniowej.</li> <li>• Po oczyszczeniu spryskać boczne prowadnice aerozolem silikonowym.</li> <li>• Stopnie w zderzaku czyścić za pomocą myjki ciśnieniowej.</li> </ul>	Jako środka poślizgowego nie stosować smaru lub oleju.
<b>Aluminiowe burt</b>	<ul style="list-style-type: none"> <li>• Aluminiowe burt myć za pomocą szczotki, stosując wodę i neutralny lub słabo alkaliczny środek czyszczący.</li> </ul>	Do czyszczenia burt nie używać środków szorujących.

### Wskazówki dotyczące czyszczenia i konserwacji wnętrza

**▲ OSTRZEŻENIE** Ryzyko obrażeń w wyniku poluzowania elementów z tworzywa sztucznego po zastosowaniu środków do konserwacji zawierających rozpuszczalniki

Użycie środków do konserwacji- i środków czyszczących zawierających rozpuszczalniki mogą spowodować, że powierzchnie tablicy rozdzielczej zrobią się porowate.

Po aktywacji poduszek powietrznych może dojść do poluzowania się elementów z tworzywa sztucznego.

▶ Nie używać środków do konserwacji- i środków czyszczących zawierających

roztworów rozpuszczalników do czyszczenia tablicy rozdzielczej.

**▲ OSTRZEŻENIE** Ryzyko obrażeń- lub zagrożenie życia w przypadku wybielania pasów bezpieczeństwa

W wyniku wybielania lub farbowania pasy bezpieczeństwa mogą zostać mocno osłabione.

W takiej sytuacji np. podczas wypadku pasy bezpieczeństwa mogą pęknąć lub nie zadziałać.

▶ Nigdy nie należy wybielać i farbować pasów bezpieczeństwa.

## Zalecamy przestrzeganie następujących wskazówek:

	Wskazówki dotyczące czyszczenia i konserwacji	Zapobieganie uszkodzeniom pojazdu
<b>Pasy bezpieczeństwa</b>	Czyścić ciepłą wodą z mydłem.	<ul style="list-style-type: none"> <li>Nie używać chemicznych środków czyszczących.</li> <li>Nie suszyć pasa bezpieczeństwa poprzez ogrzewanie do temperatury powyżej 80 °C lub bezpośrednio na słońcu.</li> </ul>
<b>Wyświetlacz</b>	Oczyścić powierzchnię ostrożnie za pomocą ściereczki z mikrowłókna i środka czyszczącego do wyświetlaczy TFT/LCD.	<ul style="list-style-type: none"> <li>Wyłączyć wyświetlacz i pozostawić do ostygnięcia.</li> <li>Nie używać innych środków.</li> </ul>
<b>Okładzina z tworzywa sztucznego</b>	<ul style="list-style-type: none"> <li>Oczyścić wilgotną ściereczką z mikrowłókna.</li> <li>W przypadku silnego zabrudzenia: użyć środka czyszczącego zalecanego przez Mercedes-Benz.</li> </ul>	<ul style="list-style-type: none"> <li>Nie umieszczać naklejek, folii i podobnych elementów.</li> <li>Unikać zetknięcia z kosmetykami, środkami owadobójczymi i kremami przeciwsłonecznymi.</li> </ul>
<b>Prawdziwe drewno/elementy ozdobne</b>	<ul style="list-style-type: none"> <li>Oczyścić za pomocą ściereczki z mikrowłókna.</li> <li>Stylizacja lakier fortepianowy czarny: oczyścić za pomocą wilgotnej ściereczki i roztworu mydła.</li> <li>W przypadku silnego zabrudzenia: użyć środka czyszczącego zalecanego przez Mercedes-Benz.</li> </ul>	Nie używać środków czyszczących zawierających rozpuszczalniki, środków do polerowania lub wosków.
<b>Okładzina dachowa</b>	Czyścić za pomocą miękkiej szczotki lub suchego szamponu.	
<b>Obicia foteli z tkaniny</b>	<p>Odkurzyć zanieczyszczenia, takie jak np. okruszki lub kurz, a następnie wyczyścić całe obicie wilgotną ściereczką z mikrowłókna oraz 1-procentowego roztworu wody z mydłem. Nie czyścić punktowo.</p> <p>Używać środków do czyszczenia i konserwacji, zalecanych przez producenta pojazdów Mercedes-Benz.</p>	Nie używać środków do czyszczenia i konserwacji, zawierających olej.
<b>Obicia z imitacji skóry</b>	<p>Odkurzyć zanieczyszczenia, takie jak np. okruszki lub kurz, a następnie wyczyścić całe obicie wilgotną, bawełnianą ściereczką oraz 1-procentowego roztworu wody z mydłem. Nie czyścić punktowo.</p> <p>Używać środków do czyszczenia i konserwacji, zalecanych przez producenta pojazdów Mercedes-Benz.</p>	<p>Nie używać ściereczki z mikrowłókna.</p> <p>Nie używać środków do czyszczenia i konserwacji, zawierających olej.</p>

	<b>Wskazówki dotyczące czyszczenia i konserwacji</b>	<b>Zapobieganie uszkodzeniom pojazdu</b>
<b>Obicia foteli z prawdziwej skóry</b>	<p>Odkurzyć zanieczyszczenia takie jak np. okruszki lub kurz, a następnie regularnie czyścić obicia foteli wilgotną ściereczką bawełnianą.</p> <p>W przypadku silnego zabrudzenia: użyć środka czyszczącego zalecanego przez Mercedes-Benz do czyszczenia i pielęgnacji skóry.</p>	<p>Nie używać ściereczki z mikrowłókna.</p> <p>Nie używać środków do czyszczenia i konserwacji, zawierających olej.</p>
<b>Kierownica oraz dźwignia zmiany lub wybierania biegów</b>	Oczyścić wilgotną ściereczką.	
<b>Pedały i maty</b>	Oczyścić wilgotną ściereczką.	Nie używać środków do czyszczenia i konserwacji.
<b>Wnętrze</b>	Oczyścić wilgotną ściereczką.	<ul style="list-style-type: none"> <li>• Nie używać myjki ciśnieniowej.</li> <li>• Po czyszczeniu pozostawić wnętrze do całkowitego wyschnięcia.</li> <li>• Uniemożliwić przedostanie się cieczy do szczelin lub wolnych przestrzeni.</li> </ul>
<b>Zastony</b>	Zastony należy czyścić wyłącznie chemicznie.	Nie prać zaston.

## Sytuacja awaryjna

### Wymowanie kamizelki ostrzegawczej

Kamizelka ostrzegawcza znajduje się w schowku w drzwiach po stronie kierowcy.

- ▶ Wyjąć kamizelkę ostrzegawczą ze schowka.
- ⓘ W schowkach w drzwiach tylnych i w drzwiach pasażera mogą być przechowywane również kamizelki ostrzegawcze.

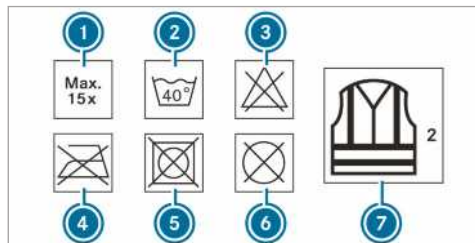

- ① Maksymalna liczba prań
- ② Maksymalna temperatura prania
- ③ Nie wybielać
- ④ Nie prasować
- ⑤ Nie suszyć mechanicznie
- ⑥ Nie czyścić chemicznie
- ⑦ Kamizelka spełnia wymagania klasy 2

Wymagania określone w normie ustawowej są spełnione tylko wtedy, gdy kamizelka ostrzegawcza ma prawidłowy rozmiar i jest całkowicie zamknięta.

Wymienić kamizelkę ostrzegawczą:

- w przypadku uszkodzenia lub nieusuwalnych zabrudzeń pasków odblaskowych
- w przypadku przekroczenia maksymalnej liczby prań
- w przypadku utraty właściwości fluorescencyjnych

### Trójkąt ostrzegawczy

#### Wymowanie trójkąta ostrzegawczego

Trójkąt ostrzegawczy znajduje się w schowku w drzwiach po stronie pasażera.

- ▶ Wyjąć trójkąt ostrzegawczy ze schowka.

#### Ustawianie trójkąta ostrzegawczego

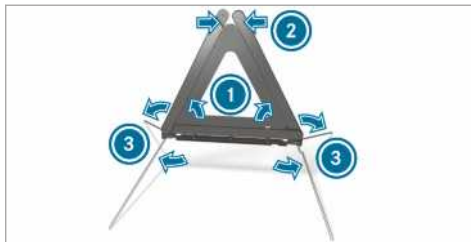

- ▶ Pociągnąć boczne odbłyśniki ① do góry, aż powstanie trójkąt równoboczny i połączyć je ze sobą górnym zatrzaskiem ②.
- ▶ Rozłożyć podpórki ③ do dołu na boki.

#### Apteczka

Apteczka znajduje się w schowku w drzwiach po stronie pasażera.

- ▶ Wyjąć apteczkę ze schowka.

#### Wymowanie i wkładanie gaśnicy

**▲ OSTRZEŻENIE** Ryzyko wypadku z powodu nieprawidłowo zamocowanej gaśnicy we wnęce na nogi kierowcy

Gaśnica we wnęce na nogi kierowcy może ograniczyć skok pedału lub zablokować wciśnięty pedał.

Zagraża to bezpieczeństwu eksploatacji- i bezpieczeństwu w ruchu drogowym.

Ponadto gaśnica może się przemieszczać we wnęce na nogi kierowcy i uderzyć kierowcę lub innych pasażerów pojazdu.

Przed rozpoczęciem jazdy zawsze umieścić gaśnicę prawidłowo w uchwycie i zamocować. Nie wyjmować gaśnicy podczas jazdy.

## Wymowanie

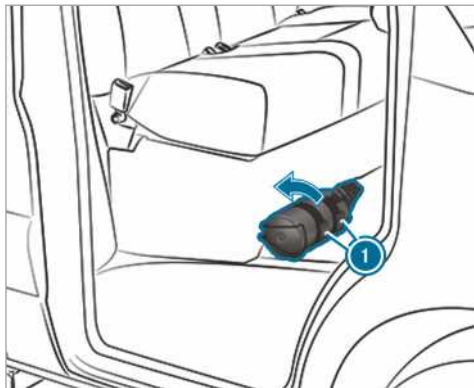

- ▶ Pociągnąć zaczepy przy mocowaniu gaśnicy ① do góry.
- ▶ Wyjąć gaśnicę.

## Przechowywanie

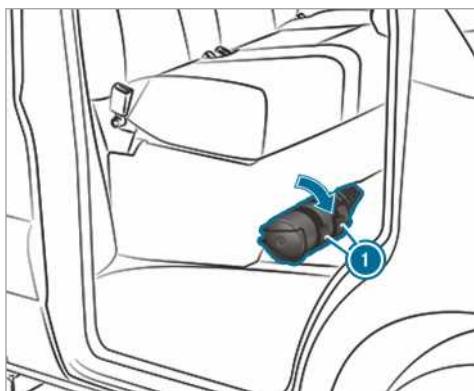

- ▶ Włożyć gaśnicę.
  - ▶ Wcisnąć zaczepy przy mocowaniu gaśnicy ① w dół.
- ① W pojeździe z prawej strony gaśnica znajduje się przy fotelu pasażera z lewej strony, patrząc w kierunku jazdy.

## Uszkodzenie opony

### Wskazówki w przypadku uszkodzenia opony

- ▲ **OSTRZEŻENIE** Ryzyko wypadku z powodu opony pozbawionej ciśnienia

Opona pozbawiona ciśnienia pogarsza zdecydowanie właściwości jezdne oraz reakcje pojazdu podczas jazdy i hamowania pojazdu.

- ▶ Nie jeździć z oponą pozbawioną ciśnienia.
- ▶ Wymienić oponę pozbawioną ciśnienia na koło zapasowe lub skontaktować się z fachowym serwisem.

W zależności od wyposażenia pojazdu istnieją w przypadku uszkodzenia opony następujące możliwości:

- **Pojazdy z Mercedes PRO connect:** W przypadku awarii można nawiązać połączenie w celu wezwania pomocy drogowej za pomocą przycisku połączenia serwisowego na panelu obsługi w dachu (→ strona 261).
- **Wszystkie pojazdy:** Należy wymienić koło (→ strona 342).

## Akumulator

### Wskazówki dotyczące akumulatora 12-V

- ▲ **OSTRZEŻENIE** Niebezpieczeństwo wypadku w wyniku niefachowych prac przy akumulatorze

Niefachowo prowadzone prace przy akumulatorze mogą prowadzić np. do zwarcia. W wyniku tego może dochodzić do ograniczeń działania systemów bezpieczeństwa, np. oświetlenia, układu ABS lub ESP®. Bezpieczeństwo eksploatacji pojazdu może być ograniczone.

W następujących sytuacjach można utracić kontrolę nad pojazdem:

- przy hamowaniu
  - podczas gwałtownych skrętów i/lub prędkości niedostosowanej do warunków panujących na drodze
- ▶ W przypadku zwarcia lub podobnego zdarzenia należy niezwłocznie powiadomić fachowy serwis.
- ▶ Przerwać jazdę.

► Wykonywanie wszelkich prac przy akumulatorze należy zawsze zlecać w fachowym serwisie.

- Dalsze informacje na temat ABS (→ strona 154)
- Dalsze informacje na temat ESP® (→ strona 155)

Producent samochodów marki Mercedes-Benz zaleca wymieniać akumulator 12-V-w fachowym serwisie, np. w ASO Mercedes-Benz.

W przypadku samodzielnej wymiany akumulatora należy uwzględnić następujące wskazówki:

- Uszkodzony akumulator wymieniać na dostosowany do specyficznych wymagań, bądź zadań spełnianych przez pojazd.
- Przełożyć z wymienianego akumulatora elementy osprzętu, jak np. przewód odpowietrzający, kątownik mocujący i osłonę bieguna.
- Przewód odpowietrzający podłączać zawsze w pierwotnym miejscu, do otworu z boku akumulatora.

Zamontować pierwotne lub dostarczone w komplecie korki.

W przeciwnym razie może dojść do wycieku elektrolitu lub ulatniania się gazów.

- Montować lub podłączać elementy osprzętu w identyczny sposób, przywracając oryginalny stan.

Ze względu na bezpieczeństwo zalecamy wyłączyć atestowane akumulatory, zbadane i dopuszczone do stosowania w pojazdach marki Mercedes-Benz. Takie akumulatory są dodatkowo zabezpieczone przed wyciekami, aby w razie uszkodzenia podczas wypadku nie doszło do oparzeń chemicznych.

**▲ OSTRZEŻENIE** Niebezpieczeństwo wybuchu na skutek naładowania elektrostatycznego

W wyniku rozładowania elektrostatycznego może powstać iskra, co grozi zapaleniem się wybuchowej mieszanki gazu uwalnianej przez akumulator.

- Przed dotknięciem akumulatora należy rozładować ładunek elektrostatyczny, dotykając w tym celu metalowego elementu nadwozia.

Wybuchowa mieszanka gazów ulatnia się z akumulatora zarówno podczas ładowania, jak i przy awaryjnym uruchamianiu silnika.

**▲ OSTRZEŻENIE** Niebezpieczeństwo chemicznego poparzenia elektrolitem

Elektrolit jest żrący.

- Unikać kontaktu ze skórą, oczami i ubraniem.
- Nie nachylać się nad akumulatorem.
- Nie wdychać gazów uwalnianych przez akumulator.
- Zabezpieczyć akumulator przed dostępem dzieci.
- Natychmiast spłukać elektrolit dużą ilością czystej wody i niezwłocznie skorzystać z pomocy lekarskiej.

**🔥 OCHRONA ŚRODOWISKA** Ryzyko zanieczyszczenia środowiska na skutek niewłaściwej utylizacji baterii



Baterie zawierają szkodliwe związki. Baterii nie wolno wyrzucać do śmieci razem z odpadami domowymi.



Baterie należy utylizować w sposób nieszkodliwy dla środowiska. Rozładowane baterie należy przekazać fachowemu serwisowi lub oddać w punkcie zbiórki zużytych baterii.

W celu podłączenia akumulatora 12 -V-prosimy zwrócić się do fachowego serwisu.

Podczas kontaktu z akumulatorem przestrzegać zasad bezpieczeństwa i stosować odpowiednie zabezpieczenia.



Niebezpieczeństwo wybuchu



Nie zbliżać się do akumulatora z otwartym ogniem lub światłem, nie palić. Wykluczyć możliwość iskrzenia.



Elektrolit jest żrący. Unikać kontaktu z oczami, skórą i odzieżą. Zakładać ubranie ochronne, zwłaszcza rękawice, fartuch i osłonę twarzy. Miejsca spryskane elektrolitem natychmiast spłukać czystą wodą. W razie potrzeby udać się do lekarza.



Zakładać okulary ochronne.



Zabezpieczyć przed dostępem dzieci.



Przestrzegać zasad podanych w tej instrukcji obsługi.

Jeśli pojazd nie jest użytkowany przez dłuższy

czas lub jeździ głównie na krótkich trasach:

- ▶ Podłączyć akumulator do prostownika zalecanego przez producenta samochodów Mercedes-Benz.
- ▶ W celu odłączenia akumulatora zwrócić się do fachowego serwisu.

### Rozruch z obcego źródła i ładowanie akumulatora 12-V-

- ▶ W celu ładowania akumulatora oraz awaryjnego uruchamiania silnika należy zawsze wykorzystywać punkt podłączania zewnętrznego źródła rozruchu w komorze silnika.

**!** **WSKAZÓWKA** Ryzyko uszkodzenia akumulatora na skutek nadmiernego napięcia

Podczas ładowania za pomocą prostownika bez funkcji ograniczania napięcia ładowania może dojść do uszkodzenia akumulatora lub układów elektronicznych pojazdu.

- ▶ Stosować wyłącznie prostowniki o maksymalnym napięciu ładowania 14,8 V.

**!** **OSTRZEŻENIE** Niebezpieczeństwo wybuchu lub zapalenia się wodoru

Podczas ładowania akumulator wydziela wodor. W przypadku spowodowania zwarcia lub powstania iskry może dojść do zapłonu wodoru.

- ▶ Zwracać uwagę, aby zacisk dodatni podłączonego akumulatora nie dotykał elementów pojazdu.

- ▶ Nigdy nie odkładać na akumulator narzędzi lub metalowych przedmiotów.

- ▶ Podczas podłączania i odłączania zacisków akumulatora bezwzględnie przestrzegać podanej kolejności.

- ▶ Podczas awaryjnego uruchamiania silnika zwracać uwagę, aby przewody rozruchowe były zawsze podłączane zgodnie z biegunowością końcówek akumulatorów.

- ▶ Podczas awaryjnego uruchamiania silnika bezwzględnie przestrzegać podanej kolejności podłączania i odłączania przewodów rozruchowych.

- ▶ Nie podłączać i nie odłączać zacisków akumulatora podczas pracy silnika.

**!** **OSTRZEŻENIE** Niebezpieczeństwo wybuchu podczas ładowania i przy awaryjnym rozruchu silnika

Zarówno podczas ładowania, jak i przy awaryjnym rozruchu silnika z akumulatora może ulatniać się wybuchowa mieszanina gazów.

- ▶ Koniecznie unikać ognia i otwartego światła, nie dopuszczaj do powstawania isker, nie palić.
- ▶ Podczas ładowania akumulatora oraz w trakcie awaryjnego rozruchu silnika zapewnić wystarczającą wentylację.
- ▶ Nie nachylać się nad akumulatorem.

**!** **OSTRZEŻENIE** Niebezpieczeństwo wybuchu zamrażanego akumulatora

Rozładowany akumulator może zamarzać już w temperaturze oscylującej wokół zera.

Jeśli w takiej sytuacji nastąpi awaryjny rozruch silnika lub ładowanie akumulatora, może dojść do ulatniania się gazów z akumulatora.

- ▶ Przed ładowaniem oraz przed awaryjnym rozruchem silnika należy zawsze odmrozić akumulator.

Jeśli przy temperaturach wokół lub poniżej punktu zamarzania nie zapalają się lampki ostrzegawcze/kontrolne na wyświetlaczu wskaźników, z bardzo dużym prawdopodobieństwem doszło do zamarznięcia rozładowanego akumulatora.



W tym przypadku należy przestrzegać następujących zasad:

- Nie uruchamiać pojazdu za pomocą funkcji awaryjnego uruchamiania silnika i nie ładować akumulatora.
- Zamarznięcie może drastycznie skrócić trwałość akumulatora.
- Rozruch może ulec pogorszeniu, zwłaszcza przy niskiej temperaturze.
- Należy zlecić kontrolę odmrożonego akumulatora w fachowym serwisie.

**!** **WSKAZÓWKA** Ryzyko uszkodzeń w wyniku wielokrotnych lub zbyt długich prób rozruchu silnika

Wielokrotnie ponawiane lub długotrwałe próby uruchomienia silnika mogą spowodować przedostanie się niespalonego paliwa do katalizatora i w konsekwencji jego uszkodzenie.

► Unikać zbyt długich i wielokrotnie ponawianych prób rozruchu.

Podczas awaryjnego rozruchu silnika i ładowania akumulatora należy przestrzegać poniższych zasad:

- Stosować wyłącznie sprawne przewody rozruchowe/ładowania o wystarczającym przekroju i z izolowanymi zaciskami.
- Gdy przewody rozruchowe/ładowania są podłączone do akumulatora/punktu podłączenia zewnętrznego źródła rozruchu niez izolowane części zacisków biegunowych nie mogą stykać się z metalowymi elementami.
- Przewody rozruchowe/ładowania muszą być ułożone z dala od elementów poruszających się podczas pracy silnika.
- Wykluczyć elektrostatyczne naładowanie akumulatora i własnego ciała.
- Nie używać otwartego ognia i światła.
- Nie nachylać się nad akumulatorem.
- **Ładowanie:** Stosować wyłącznie atestowane prostowniki, zatwierdzone przez producenta pojazdów Mercedes-Benz. Przed ładowaniem akumulatora zapoznać się z instrukcją obsługi prostownika.

W przypadku awaryjnego uruchamiania silnika uwzględnić dodatkowo:

- Jako zewnętrzne źródło rozruchu można wykorzystywać wyłącznie akumulatory o nominalnym napięciu 12-V.
- Pojazdy nie mogą się stykać.

► **Pojazdy z wyłącznikiem akumulatora:**

Upewnić się, że główny wyłącznik akumulatora jest włączony (→ strona 129).

► Zabezpieczyć pojazd, zaciągając hamulec postojowy.

► **Pojazdy z automatyczną skrzynią biegów:**

Przełączyć skrzynię biegów w położenie **P**.

► **Pojazdy z mechaniczną skrzynią biegów:**

Ustawić położenie neutralne.

► Wyłączyć zapłon i wszystkie odbiorniki prądu.

► Otworzyć maskę silnika (→ strona 286).

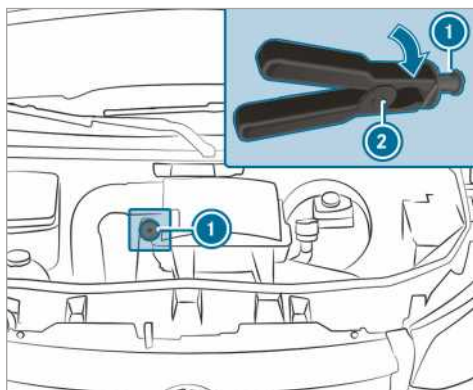

Zewnętrzne źródło rozruchu (przykład)

**i** **Pojazdy z kierownicą z prawej strony:**

Punkty podłączenia zewnętrznego źródła rozruchu mogą znajdować się po przeciwległej stronie.

► Zdjąć osłonę bieguna dodatniego z obcego akumulatora.

► Podłączyć zacisk dodatni przewodu rozruchowego do bieguna dodatniego obcego akumulatora.

► Za pomocą zacisku dodatniego ② przewodu rozruchowego odsunąć czerwoną osłonę punktu podłączenia zewnętrznego źródła rozruchu ①, przekręcając ją w prawo.

- ▶ Podłączyć zacisk dodatni do styku dodatniego w punkcie podłączania zewnętrznego źródła rozruchu ❶.
- ▶ **Awaryjny rozruch silnika:** Uruchomić silnik pojazdu pomagającego przy rozruchu, aby pracował z prędkością obrotową biegu jałowego.
- ▶ Połączyć biegun ujemny obcego akumulatora przewodem rozruchowym z punktem masowym własnego pojazdu. Przewód podłączyć najpierw do obcego akumulatora.
- ▶ **Awaryjny rozruch silnika:** Uruchomić silnik własnego pojazdu.
- ▶ **Ładowanie:** Uruchomić proces ładowania.
- ▶ **Awaryjny rozruch silnika:** Pozostawić silniki obu pojazdów pracujące przez kilka minut.
- ▶ **Awaryjny rozruch silnika:** Przed odłączeniem przewodów rozruchowych włączyć we własnym pojeździe odbiornik prądu, np. ogrzewanie szyby tylnej lub światła.

Po awaryjnym rozruchu silnika/zakończeniu ładowania:

- ▶ Odłączyć przewód rozruchowy/przewód do ładowania od punktu masowego i bieguna ujemnego obcego akumulatora, a następnie od styku dodatniego w punkcie podłączania zewnętrznego źródła rozruchu ❶ i bieguna dodatniego obcego akumulatora. Przewody odłączać najpierw od styków we własnym pojeździe. Przy odłączaniu zacisku dodatniego ❷ od punktu podłączania zewnętrznego źródła rozruchu ❶ czerwona nakładka odskakuje samoczynnie w położenie wyjściowe.

Dalsze informacje można uzyskać w fachowym serwisie.

### Demontaż i montaż wykładziny podłogowej (pojazdy z napędem na tylne koła)

**⚠ OSTRZEŻENIE** Niebezpieczeństwo wypadku na skutek przedmiotów we wnęce na nogi kierowcy

Przedmioty znajdujące się we wnęce na nogi kierowcy mogą ograniczyć skok pedału lub zablokować wciśnięty do oporu pedał.

Zagraża to bezpieczeństwu eksploatacji- i bezpieczeństwu w ruchu drogowym.

- ▶ Wszystkie przewożone przedmioty muszą być rozmieszczone w sposób

wykluczający przedostanie się ich do wnęki na nogi kierowcy.

- ▶ W przypadku mat i dywaników zapewnić mocowanie antypoślizgowe i dostateczną swobodną przestrzeń w okolicy pedałów.
- ▶ Nie kłaść kilku mat lub dywaników jeden na drugim.

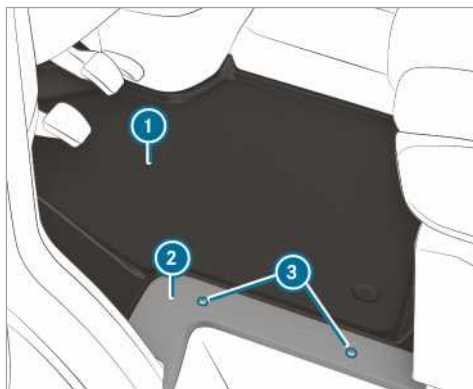

- ▶ Wyłączyć wszystkie odbiorniki prądu.
- ▶ **Demontaż:** Odkręcić śruby ❸ i zdjąć nakładkę ❷.
- ▶ Wyjąć wykładzinę podłogową ❶.
- ▶ **Montaż:** Włożyć wykładzinę podłogową ❶ i ułożyć przy skrzynce fotela kierowcy oraz w wejściu.
- ▶ Założyć nakładkę ❷ i wkręcić śruby ❸.

### Odłączanie akumulatora rozruchowego

**⚠ WSKAZÓWKA** Uszkodzenie elektrycznych podzespołów

Odłączenie akumulatora rozruchowego przed wyłączeniem silnika i wyjęciem kluczyka ze stacyjki może spowodować uszkodzenie elektrycznych podzespołów.

- ▶ Wyłączyć silnik i wyjąć kluczyk ze stacyjki. Następnie odłączyć zaciski od akumulatora rozruchowego. Najpierw należy zawsze odłączać akumulator rozruchowy w skrzynce akumulatora we wnęce na nogi po lewej stronie. W przeciwnym razie może dojść do uszkodzenia podzespołów lub elementów elektrycznych, np. alternatora.

**! WSKAZÓWKA** Uszkodzenie elektroniki pojazdu

Odtwarzanie akumulatora rozruchowego w sposób inny od opisanego niżej może doprowadzić do uszkodzenia elektroniki pojazdu.

- ▶ Akumulator rozruchowy należy zawsze odłączać w opisanej niżej kolejności i w żadnym przypadku nie wolno zamieniać zacisków! W przeciwnym razie może dojść do uszkodzenia elektroniki pojazdu.

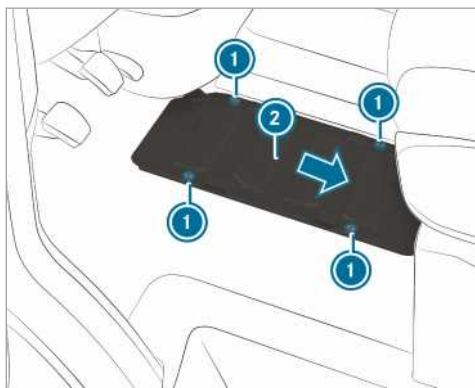

Pojazdy z napędem na tylne koła

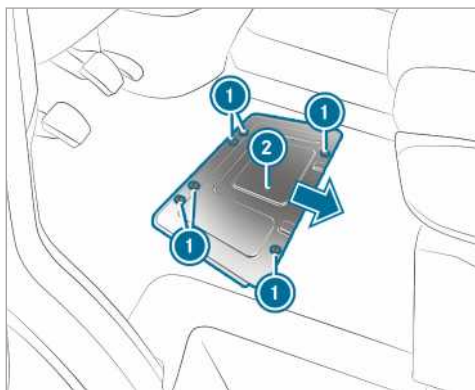

Pojazdy z napędem na przednie koła

Jeśli przewiduje się przestój pojazdu przez ponad trzy tygodnie należy odłączyć akumulatory. Wykluczy to możliwość rozładowania akumulatorów przez odbiorniki ciągłego działania.

- ▶ **Pojazdy z głównym wyłącznikiem akumulatora:** Wyłączyć główny wyłącznik akumulatora.
- ▶ **Pojazdy bez głównego wyłącznika akumulatora:** Wyłączyć wszystkie odbiorniki elektryczne.
- ▶ Wyłączyć silnik i zasilanie napięciem.
- ▶ Wymontować wykładzinę podłogową (→ strona 306).
- ▶ Odkręcić śruby ① i przesunąć osłonę akumulatora ② w kierunku strzałki. Śruby muszą być ustawione nad większymi wycięciami.
- ▶ Zdjąć osłonę akumulatora ② do góry.

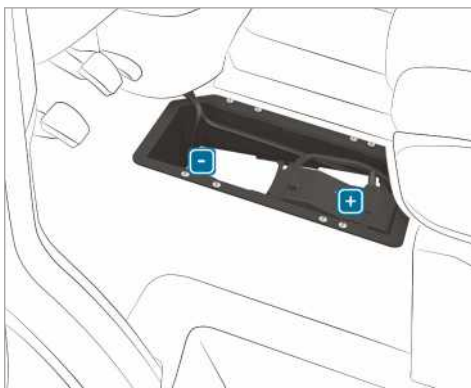

- ▶ Najpierw odłączyć zacisk ujemny od akumulatora i odłożyć tak, aby nie doszło do kontaktu z końcówką biegunową.
- ▶ Zdjąć osłonę zacisku dodatniego.
- ▶ Odłączyć zacisk dodatni i wraz z gniazdem bezpieczników wstępnych odchylić na bok i do góry.

## Demontaż i montaż akumulatora rozruchowego

### Pojazdy z napędem na tylne koła: demontaż akumulatora rozruchowego



- ▶ Odłączyć akumulator rozruchowy (→ strona 306).
- ▶ Odłączyć elastyczny przewód odpowietrzający ① z kątownikiem podłączeniowym od złącza pokrywy odprowadzającej gazy.

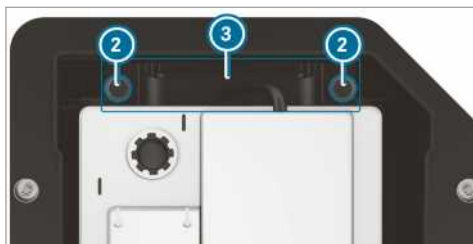

- ▶ Wykręcić śruby ② wspornika ③ do góry.
- ▶ Wysunąć akumulator rozruchowy z mocowania w kierunku jazdy.
- ▶ Odchylić jarzma akumulatora rozruchowego do góry i wyjąć akumulator rozruchowy ze skrzynki akumulatora.

### Pojazdy z napędem na tylne koła: montaż akumulatora rozruchowego

- ▶ Podczas podłączania akumulatora rozruchowego należy przestrzegać wskazówek i zasad bezpieczeństwa (→ strona 304).

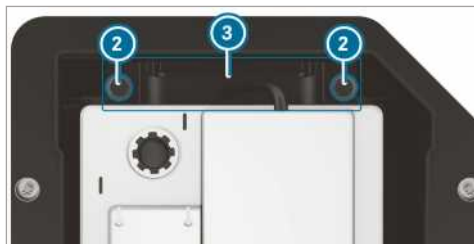

- ▶ Umieścić akumulator rozruchowy w skrzynce akumulatora.
- ▶ Odchylić jarzma akumulatora rozruchowego do góry.
- ▶ Wsunąć akumulator rozruchowy w mocowanie przeciwnie do kierunku jazdy.
- ▶ Założyć wspornik ③.
- ▶ Dokręcić śruby ② wspornika ③, za pomocą którego akumulator rozruchowy jest zabezpieczony przed zsunieniem się.



- ▶ Podłączyć elastyczny przewód odpowietrzający ① z kątownikiem podłączeniowym do złącza pokrywy odprowadzającej gazy.
- ▶ Podłączyć akumulator rozruchowy (→ strona 306).

Producent samochodów marki Mercedes-Benz zaleca wymieniać akumulator rozruchowy w fachowym serwisie, np. w ASO Mercedes-Benz.

W przypadku samodzielnej wymiany akumulatora rozruchowego należy uwzględnić następujące wskazówki:

- Uszkodzony akumulator rozruchowy wymieniać na dostosowany do specyficznych wymagań, bądź zadań spełnianych przez pojazd.
- Przyłożyć z wymienianego akumulatora rozruchowego elementy osprzętu, jak np. przewód odpowietrzający, kątownik mocujący i osłonę bieguna.

- Przewód odpowietrzający podłączać zawsze w pierwotnym miejscu, do otworu z boku akumulatora.

Zamontować pierwotne lub dostarczone w komplecie korki.

W przeciwnym razie może dojść do wycieku elektrolitu lub ułatniania się gazów.

- Montować lub podłączać elementy osprzętu w identyczny sposób, przywracając oryginalny stan.

### Pojazdy z napędem na przednie koła: demontaż akumulatora rozruchowego

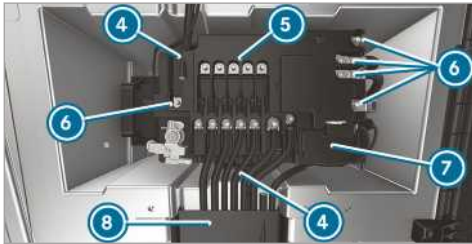

- ▶ Odłączyć akumulator rozruchowy (→ strona 306).
- ▶ Otworzyć klapkę kanału przewodów ⑥.
- ▶ Otworzyć osłonę bieguna dodatniego ⑦.

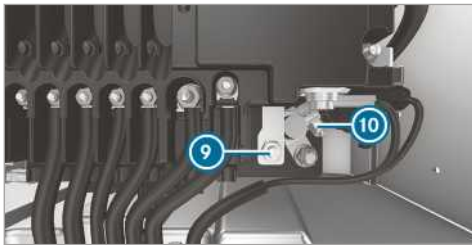

- ▶ Poluzować nakrętkę ⑨ i biegun dodatni ⑩.
- ▶ Wykręcić nakrętki ⑥ przewodów, zdjąć przewody i odłożyć na bok.
- ▶ Rozstawić występy ustalające ④ przy gnieździe bezpieczników wstępnych.
- ▶ Unieść gniazdo bezpieczników wstępnych z akumulatora i przesunąć do przodu i w prawo.
- ▶ Odchylić gniazdo bezpieczników wstępnych do góry i do tyłu.



- ▶ Odłączyć elastyczny przewód odpowietrzający ① z kątownikiem podłączeniowym od złącza pokrywy odprowadzającej gazy.

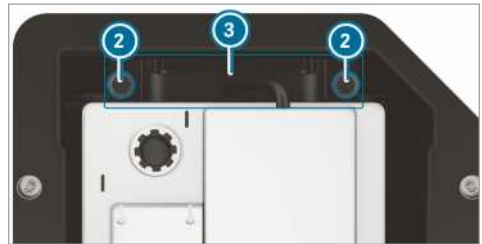

- ▶ Wykręcić śruby ② wspornika ③ i wyciągnąć wspornik do góry.
- ▶ Wysunąć akumulator rozruchowy z mocowania w poprzek do kierunku jazdy.
- ▶ Odchylić jarzma akumulatora rozruchowego do góry i wyjąć akumulator rozruchowy ze skrzynki akumulatora.

### Pojazdy z napędem na przednie koła: montaż akumulatora rozruchowego

- ▶ Podczas podłączania akumulatora rozruchowego należy przestrzegać wskazówek i zasad bezpieczeństwa (→ strona 304).
- ▶ Umieścić akumulator rozruchowy w skrzynce akumulatora.
- ▶ Należy uważać, aby nie został przyciśnięty żaden przewód.
- ▶ Odchylić jarzma akumulatora rozruchowego do góry.
- ▶ Wsunąć akumulator rozruchowy w mocowanie w poprzek do kierunku jazdy.

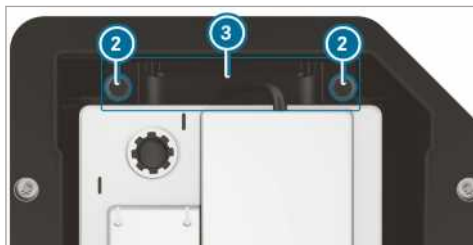

- ▶ Założyć wspornik ③.
- ▶ Dokręcić śruby ② wspornika ③, za pomocą którego akumulator rozruchowy jest zabezpieczony przed zsunieniem się.



- ▶ Podłączyć elastyczny przewód odpowietrzający ① z kątownikiem podłączeniowym do złącza pokrywy odprowadzającej gazy.
- ▶ Umieścić gniazdo bezpieczników wstępnych na akumulatorze.

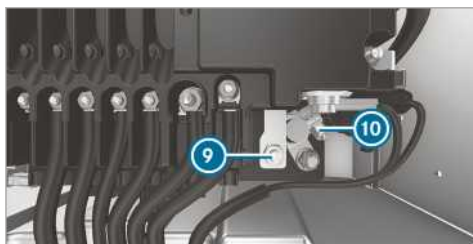
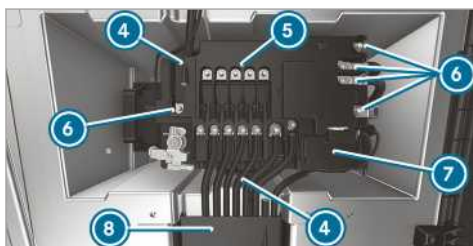

- ▶ Podłączyć biegun dodatni ⑩ i zamknąć osłonę ⑦.
- ▶ Założyć przewody na trzpienie mocujące.
- ▶ Dokręcić nakrętki ⑥ przewodów momentem dokręcenia ⑤, podanym na gnieździe bezpieczników wstępnych.

Producent samochodów marki Mercedes-Benz zaleca wymieniać akumulator rozruchowy w fachowym serwisie, np. w ASO Mercedes-Benz.

W przypadku samodzielnej wymiany akumulatora rozruchowego należy uwzględnić następujące wskazówki:

- Uszkodzony akumulator rozruchowy wymieniać na dostosowany do specyficznych wymagań, bądź zadań spełnianych przez pojazd.
- Przełożyć z wymienianego akumulatora rozruchowego elementy osprzętu, jak np. przewód odpowietrzający, kątownik mocujący i osłonę bieguna.
- Przewód odpowietrzający podłączać zawsze w pierwotnym miejscu, do otworu z boku akumulatora.

Zamontować pierwotne lub dostarczone w komplecie korki.

W przeciwnym razie może dojść do wycieku elektrolitu lub ulatniania się gazów.

- Montować lub podłączać elementy osprzętu w identyczny sposób, przywracając oryginalny stan.

### Odłączenie akumulatora dodatkowego w komorze silnika

**! WSKAZÓWKĄ** Uszkodzenie elektrycznych podzespołów

Odłączenie akumulatora rozruchowego przed wyłączeniem silnika i wyjęciem kluczyka ze stacyjki może spowodować uszkodzenie elektrycznych podzespołów.

- ▶ Wyłączyć silnik i wyjąć kluczyk ze stacyjki. Następnie odłączyć zaciski od akumulatora rozruchowego. Najpierw należy zawsze odłączać akumulator rozruchowy w skrzynce akumulatora we wnęce na nogi po lewej stronie. W przeciwnym razie może dojść do uszkodzenia podzespołów lub elementów elektrycznych, np. alternatora.



**!** **WSKAZÓWKA** Uszkodzenie elektroniki pojazdu

Odłączanie akumulatora dodatkowego w sposób inny niż opisany poniżej może spowodować uszkodzenie układu elektronicznego pojazdu.

- ▶ Akumulator dodatkowy należy zawsze odłączać w niżej opisanej kolejności i w żadnym razie nie należy zamieniać zacisków! W przeciwnym razie może dojść do uszkodzenia elektroniki pojazdu.

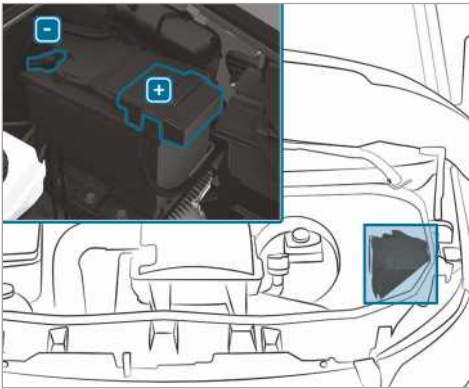

- ▶ Podczas odłączania akumulatora dodatkowego należy przestrzegać wskazówek i zasad bezpieczeństwa (→ strona 304).
- ▶ Wyłączyć wszystkie odbiorniki prądu.
- ▶ Wyłączyć silnik i zasilanie napięciem.
- ▶ Otworzyć pokrywę komory silnika (→ strona 286).
- ▶ Najpierw odłączyć zacisk ujemny od dodatkowego akumulatora i odłożyć tak, aby nie doszło do kontaktu z końcówką biegunową.
- ▶ Zdjąć osłonę zacisku dodatniego.
- ▶ Poluzować i zdjąć zacisk dodatni.

### Odłączanie akumulatora dodatkowego pod kanapą po stronie pasażera

**!** **WSKAZÓWKA** Uszkodzenie elektrycznych podzespołów

Odłączenie akumulatora rozruchowego przed wyłączeniem silnika i wyjęciem kluczyka ze stacyjki może spowodować uszkodzenie elektrycznych podzespołów.

- ▶ Wyłączyć silnik i wyjąć kluczyk ze stacyjki. Następnie odłączyć zaciski od akumulatora rozruchowego. Najpierw należy zawsze odłączać akumulator rozruchowy w skrzynce akumulatora we wnęce na nogi po lewej stronie. W przeciwnym razie może dojść do uszkodzenia podzespołów lub elementów elektrycznych, np. alternatora.

**!** **WSKAZÓWKA** Uszkodzenie elektroniki pojazdu

Odłączanie akumulatora dodatkowego w sposób inny niż opisany poniżej może spowodować uszkodzenie układu elektronicznego pojazdu.

- ▶ Akumulator dodatkowy należy zawsze odłączać w niżej opisanej kolejności i w żadnym razie nie należy zamieniać zacisków! W przeciwnym razie może dojść do uszkodzenia elektroniki pojazdu.

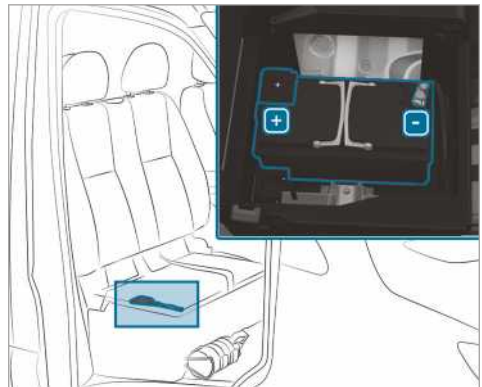

- ▶ Podczas odłączania akumulatora dodatkowego należy przestrzegać wskazówek i zasad bezpieczeństwa (→ strona 304).
- ▶ Wyłączyć wszystkie odbiorniki prądu.
- ▶ Wyłączyć silnik i zasilanie napięciem.
- ▶ Odchylić do góry siedzisko kanapy po stronie pasażera (→ strona 72).
- ▶ Najpierw odłączyć zacisk ujemny od dodatkowego akumulatora i odłożyć tak, aby nie doszło do kontaktu z końcówką biegunową.
- ▶ Zdjąć osłonę zacisku dodatniego.
- ▶ Poluzować i zdjąć zacisk dodatni.



- i** Jeśli akumulator dodatkowy znajduje się pod fotelem pasażera z przodu bez podnoszonego siedziska, należy skontaktować się z fachowym serwisem w celu odłączenia i wymontowania akumulatora dodatkowego.

## Holowanie

### Dopuszczalne metody holowania

Producent pojazdów marki Mercedes-Benz zaleca w przypadku awarii przetransportowanie pojazdu zamiast jego holowania.

**!** **WSKAZÓWKA** Ryzyko uszkodzenia pojazdu podczas niefachowego holowania

▶ Przestrzegać zasad i wskazówek dotyczących holowania.

**!** **WSKAZÓWKA** Uszkodzenia w wyniku pchania pojazdu



Jeśli pojazd z napędem na przednie koła i automatyczną skrzynią biegów jest pchany lub ciągnięty zbyt daleko i szybko przy wyłączonej



czonym silniku, może dojść do uszkodzenia pojazdu.

▶ Nie pchać pojazdu dalej niż 15 m przy maksymalnej prędkości pieszego.

- i** **Pojazdy z automatyczną skrzynią biegów i napędem na tylne koła:** W przypadku usterki automatyczna skrzynia biegów może być zablokowana w położeniu **[P]**. Jeżeli automatycznej skrzyni biegów nie można ustawić w położeniu **[N]**, przetransportować pojazd (→ strona 315). Do transportu pojazdu potrzebna jest laweta z podnośnikiem.
- i** **Pojazdy z automatyczną skrzynią biegów i napędem na przednie koła:** W przypadku usterki automatyczna skrzynia biegów może być zablokowana w położeniu **[P]**. Można zwolnić blokadę parkowania ręcznie (→ strona 134). Jeżeli automatycznej skrzyni biegów nie można ustawić w położeniu **[N]**, przetransportować pojazd (→ strona 315). Do transportu pojazdu potrzebna jest laweta z podnośnikiem.

### Dopuszczalne metody holowania

	 bez podnoszenia osi	 podniesiona oś przednia	 podniesiona oś tylna
Pojazdy z mechaniczną skrzynią biegów	Tak, maksymalnie 100 km z prędkością wynoszącą 50 km/h	Tak, maksymalnie 100 km z prędkością wynoszącą 50 km/h	Tak, maksymalnie 50 km z prędkością wynoszącą 50 km/h
Pojazdy z automatyczną skrzynią biegów i napędem na tylne koła	Tak, maksymalnie 50 km z prędkością wynoszącą 50 km/h	Tak, maksymalnie 50 km z prędkością wynoszącą 50 km/h	Tak, jeśli kierownica jest zablokowana za pomocą blokady kierownicy w położeniu środkowym

	 bez podnoszenia osi	 podniesiona oś przednia	 podniesiona oś tylna
Pojazdy z automatyczną skrzynią biegów i napędem na przednie koła	Nie (w przypadku wyłączonego silnika) Tak (w przypadku włączonego silnika), maksymalnie 5 km z prędkością wynoszącą 20 km/h	Tak	Nie (w przypadku wyłączonego silnika) Tak (w przypadku włączonego silnika), maksymalnie 5 km z prędkością wynoszącą 20 km/h
Pojazdy z napędem na wszystkie koła	Tak, maksymalnie 50 km z prędkością wynoszącą 50 km/h	Nie	Nie

**Holowanie z podniesioną osią:** Holowanie należy zlecać wyłącznie profesjonalnej pomocy drogowej.

### Holowanie pojazdu bez podnoszenia osi

- ▶ Przestrzegać wskazówek dotyczących dopuszczalnych metod holowania (→ strona 312).
- ▶ Upewnić się, że akumulator jest podłączony i naładowany.

Jeśli akumulator jest rozładowany:

- Nie można uruchomić silnika.
- Nie można zwolnić lub zaciągnąć elektrycznego hamulca postojowego.
- **Pojazdy z automatyczną skrzynią biegów:** Nie można przełączyć automatycznej skrzyni biegów w położenie **[N]** lub **[P]**.

**!** **WSKAZÓWKA** Uszkodzenia w wyniku pchania pojazdu

Jeśli pojazd z napędem na przednie koła i automatyczną skrzynią biegów jest pchany lub ciągnięty zbyt daleko i szybko przy wyłączonym silniku, może dojść do uszkodzenia pojazdu.

- ▶ Nie pchać pojazdu dalej niż 15 m przy maksymalnej prędkości pieszego.

**!** **WSKAZÓWKA** Ryzyko uszkodzeń podczas holowania ze zbyt dużą prędkością lub na zbyt dużym dystansie

Holowanie ze zbyt dużą prędkością lub na dystansie dłuższym od zalecanego może doprowadzić do uszkodzenia zespołu napędowego.

- ▶ Podczas holowania nie przekraczać prędkości 50 km/h.
- ▶ Nie holować pojazdu na odległość przekraczającą 50 km.

- i** **Pojazdy z automatyczną skrzynią biegów i napędem na tylne koła:** W przypadku usterki automatyczna skrzynia biegów może być zablokowana w położeniu **[P]**. Jeżeli automatycznej skrzyni biegów nie można ustawić w położeniu **[N]**, przetransportować pojazd (→ strona 315). Do transportu pojazdu potrzebna jest laweta z podnośnikiem.
- i** **Pojazdy z automatyczną skrzynią biegów i napędem na przednie koła:** W przypadku usterki automatyczna skrzynia biegów może być zablokowana w położeniu **[P]**. Można zwolnić blokadę parkowania mechanicznie (→ strona 134). Jeżeli automatycznej skrzyni biegów nie można ustawić w położeniu **[N]**, przetransportować pojazd (→ strona 315). Do transportu pojazdu potrzebna jest laweta z podnośnikiem.

**⚠ OSTRZEŻENIE** Niebezpieczeństwo wypadku podczas holowania pojazdu o zbyt dużej masie

Jeśli masa holowanego pojazdu jest większa od dopuszczalnej masy całkowitej Państwa pojazdu, może dojść do następujących sytuacji:

- Zaczep holowniczy zostanie zerwany.
- Połączone holem pojazdy stracą stateczność i może nawet dojść do przewrócenia się.
- ▶ Podczas holowania innego pojazdu jego masa nie może przekraczać dopuszczalnej masy całkowitej Państwa pojazdu.

W przypadku konieczności holowania pojazdu jego masa nie może przekraczać dopuszczalnej masy całkowitej ciągnika.

- ▶ Sprawdzić wartość dopuszczalnej masy całkowitej danego pojazdu na tabliczce znamionowej pojazdu.
- ▶ **Pojazdy z automatyczną skrzynią biegów:** Nie otwierać drzwi kierowcy lub pasażera. W przeciwnym razie automatyczna skrzynia biegów przełączy się automatycznie w położenie **P**.
- ▶ Zamontować zaczep holowniczy (→ strona 316).
- ▶ Przymocować hak holowniczy.

**! WSKAZÓWKA** Ryzyko uszkodzeń w przypadku niewłaściwego zamocowania

- ▶ Linkę holowniczą lub hol sztywny mocować wyłącznie do zaczepów holowniczych.

**i** Można przymocować hak holowniczy również do haka holowniczego.

**! WSKAZÓWKA** Uszkodzenie i ryzyko wypadku w przypadku holowania za pomocą liny holowniczej

W przypadku nieprzestrzegania zasad bezpieczeństwa podczas holowania za pomocą liny holowniczej istnieje ryzyko wypadku.

W przypadku holowania za pomocą liny holowniczej należy przestrzegać następujących zasad:

- ▶ Przymocować linkę holowniczą w obu pojazdach w miarę możliwości po tej samej stronie.
- ▶ Zwrócić uwagę, aby lina holownicza nie była dłuższa niż przewidziano ustawowo.
- ▶ Oznaczyć linkę holowniczą pośrodku, np. kawałkiem białego materiału (30 x 30 cm). Dzięki temu inni uczestnicy ruchu drogowego zauważą, że odbywa się holowanie.
- ▶ Podczas jazdy zwracać uwagę na lampy stop pojazdu ciągnącego. Zachowywać zawsze taki odstęp, aby lina holownicza nie zwisała.
- ▶ Nie używać do holowania lin stalowych lub łańcuchów. W przeciwnym razie pojazd może ulec uszkodzeniu.

- ▶ Wyłączyć automatyczną blokadę (→ strona 49).
- ▶ Nie włączać funkcji HOLD.
- ▶ Wyłączyć układ zabezpieczający przed odholowaniem (→ strona 63).
- ▶ Wyłączyć aktywnego asystenta układu hamulcowego (→ strona 159).
- ▶ **Pojazdy z automatyczną skrzynią biegów:** Ustawić automatyczną skrzynię biegów w położeniu **N**.
- ▶ **Pojazdy z mechaniczną skrzynią biegów:** Ustawić położenie neutralne **N**.
- ▶ Zwolnić hamulec postojowy.
- ▶ **Pojazdy z mechaniczną skrzynią biegów:** Włączyć zapłon. W przeciwnym razie blokada kierownicy może się zablokować.

**⚠ OSTRZEŻENIE** Niebezpieczeństwo wypadku w wyniku ograniczonego działania istotnych dla bezpieczeństwa funkcji podczas holowania

W następujących sytuacjach istotne dla bezpieczeństwa funkcje są ograniczone lub niedostępne:

- Zapłon jest wyłączony.
- Układ hamulcowy lub wspomaganie przekładni kierowniczej są uszkodzone.
- Występują problemy z zasilaniem energią lub usterki w instalacji elektrycznej.

Jeśli w takiej sytuacji pojazd jest holowany, kierowanie i hamowanie może wymagać znacznie większej siły.

- ▶ Zastosować hol sztywny.
- ▶ Przed holowaniem upewnić się, że przekładnia kierownicza działa bez utrudnień.

**!** **WSKAZÓWKA** Ryzyko uszkodzeń na skutek zbyt dużych lub raptownych sił

Siły oddziałujące w wyniku szarpnięcia przy gwałtownym ruszeniu mogą doprowadzić do uszkodzenia obu pojazdów.

- ▶ Ruszać powoli, unikając szarpnięć.

## Holowanie pojazdu z uniesioną osią przednią lub tylną

**!** **WSKAZÓWKA** Uszkodzenie w przy włączonym zapłonie

Jeżeli podczas holowania pojazdu z uniesioną osią przednią i tylną zapłon pozostanie włączony, ingerencja ESP® może uszkodzić układ hamulcowy.

- ▶ Zapłon musi być wyłączony.

**!** **WSKAZÓWKA** Uszkodzenie w wyniku niefachowego demontażu lub montażu wałów napędowych

Jeżeli podczas montażu wałów napędowych nie są używane nowe śruby, wały napędowe mogą zostać uszkodzone.

Podczas montażu wałów napędowych należy zawsze używać nowych śrub.

Przeprowadzanie demontażu i montażu wałów napędowych należy zlecać wyłącznie w fachowym serwisie.

- ① W przypadku uszkodzenia osi przedniej należy unosić pojazd za oś przednią, a w przypadku uszkodzenia osi tylnej za oś tylną.
- ① **Pojazdy z automatyczną skrzynią biegów i napędem na tylne koła:** W przypadku usterki automatyczna skrzynia biegów może być zablokowana w położeniu **[P]**. Jeżeli automatycznej skrzyni biegów nie można ustawić w położeniu **[N]**, przetransportować pojazd (→ strona 315). Do transportu

pojazdu potrzebna jest laweta z podnośnikiem.

- ① **Pojazdy z automatyczną skrzynią biegów i napędem na przednie koła:** W przypadku usterki automatyczna skrzynia biegów może być zablokowana w położeniu **[P]**. Można zwolnić blokadę parkowania mechanicznie (→ strona 134). Jeżeli automatycznej skrzyni biegów nie można ustawić w położeniu **[N]**, przetransportować pojazd (→ strona 315). Do transportu pojazdu potrzebna jest laweta z podnośnikiem.
- ▶ Należy przestrzegać wskazówek dotyczących dopuszczalnych metod holowania (→ strona 312).
- ▶ W przypadku przekroczenia maksymalnie dopuszczalnego dystansu holowania należy wymontować wały napędowe do osi napędowych.
- ▶ **Pojazdy z automatyczną skrzynią biegów:** Ustawić automatyczną skrzynię biegów w położeniu **[N]**.
- ▶ **Pojazdy z mechaniczną skrzynią biegów:** Ustawić położenie neutralne **[N]**.
- ▶ Zwolnić hamulec postojowy.
- ▶ Wyłączyć zapłon.

## Załadunek pojazdu do transportu

- ▶ Przestrzegać wskazówek dotyczących holowania (→ strona 315) (→ strona 313).
- ▶ W celu załadunku pojazdu przymocować hak holowniczy do zaczepu holowniczego.
- ▶ **Pojazdy z automatyczną skrzynią biegów:** Przełączyć automatyczną skrzynię biegów w położenie **[N]**.
- ① **Pojazdy z automatyczną skrzynią biegów:** W przypadku usterki instalacji elektrycznej automatyczna skrzynia biegów może być zablokowana w położeniu **[P]**. W celu przełączenia na **[N]** zasilać instalację elektryczną napięciem (→ strona 304).
- ▶ **Pojazdy z mechaniczną skrzynią biegów:** Włączyć bieg jałowy **[N]**.
- ▶ Załadować pojazd.
- ▶ **Pojazdy z automatyczną skrzynią biegów:** Przełączyć automatyczną skrzynię biegów w położenie **[P]**.

### Pojazdy z mechaniczną skrzynią biegów:

- ▶ Włączyć 1. bieg [1] lub bieg wsteczny [R].
- ▶ Zabezpieczyć pojazd za pomocą hamulca postojowego przed toczeniem się.
- ▶ Przymocować pojazd tylko przy kołach.

### Pojazdy z napędem na wszystkie koła/ pojazdy z automatyczną skrzynią biegów

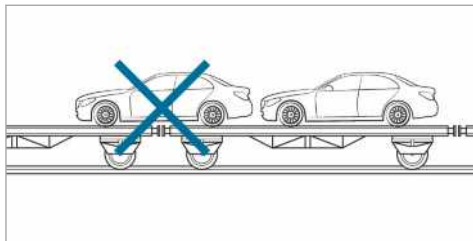

- ▶ Zwrócić uwagę, aby oś przednia i tylna zatrzymała się na tym samym pojeździe transportowym.

**!** **WSKAZÓWKA** Ryzyko uszkodzenia zespołu napędowego w przypadku niewłaściwego ustawienia pojazdu

- ▶ Nie ustawiać pojazdu nad miejscem połączenia platform pojazdu transportującego.

**!** **WSKAZÓWKA** Uszkodzenie pojazdu w wyniku nieprawidłowego załadunku

Jeśli pojazd z napędem na wszystkie koła zostanie podczas załadunku za pomocą podnośnika hydraulicznego nadwozia przechylony, przesunięty lub przemieszczony, może dojść do uszkodzenia pojazdu.

- ▶ Wjechać pojazdem z napędem na wszystkie koła podczas załadunku i ustawić go wyłącznie za pomocą własnego napędu.
- ▶ W przypadku wyjętego kluczyka lub otwartych drzwi nie poruszać już pojazdu oraz jego powierzchni ustawienia.

### Miejsce przechowywania zaczepu holowniczego

Zaczep holowniczy znajduje się w zestawie narzędzi we wnętrzu na nogi pasażera (→ strona 318).

### Zaczep holowniczy

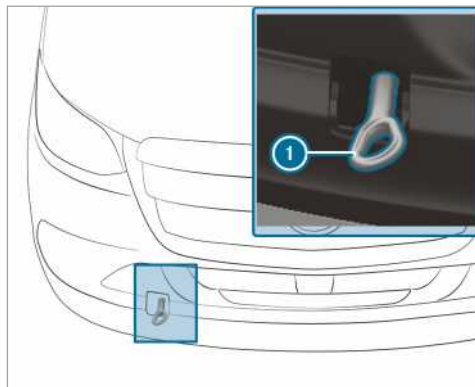

Montaż i demontaż zaczepu holowniczego z przodu

- ▶ **Montaż zaczepu holowniczego z przodu:** Nacisnąć osłonę u góry i zdjąć osłonę.
- ▶ Wkręcić zaczep holowniczy ① w prawo do oporu i dokręcić.
- ▶ **Demontaż zaczepu holowniczego z przodu:** Odkręcić zaczep holowniczy ① w lewo.
- ▶ Założyć osłonę występami do góry i wcisnąć do dołu, aż osłona zablokuje się.

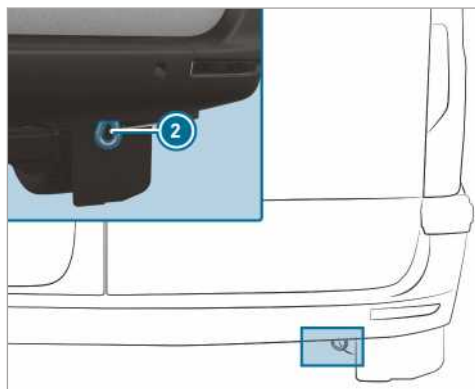

Zaczep holowniczy z tyłu (pojazdy zarejestrowane jako osobowe)

- ① Zaczep holowniczy z tyłu ② jest przykręcony na stałe do pojazdu.

**!** **Wskazówka** Uszkodzenie na skutek niewłaściwego zastosowania zaczepu holowniczego

Podczas wyciągania pojazdu na drogę z użyciem zaczepu holowniczego może dojść do uszkodzenia pojazdu.

▶ Zaczep holowniczy należy wykorzystywać wyłącznie do holowania lub do awaryjnego rozruchu silnika przez holowanie.

## Awaryjny rozruch silnika poprzez holowanie

### Pojazdy z automatyczną skrzynią biegów

**!** **WSKAZÓWKA** Ryzyko uszkodzenia automatycznej skrzyni biegów podczas holowania w celu awaryjnego uruchomienia silnika

Awaryjne uruchamianie silnika przez holowanie pojazdu z automatyczną skrzynią biegów może spowodować uszkodzenie automatycznej skrzyni biegów.

▶ Silnika pojazdu z automatyczną skrzynią biegów nie wolno uruchamiać holowaniem.

▶ Nie uruchamiać pojazdów z automatyczną skrzynią biegów za pomocą awaryjnego rozruchu silnika poprzez holowanie.

### Pojazdy z mechaniczną skrzynią biegów

▶ Przestrzegać wskazówek dotyczących holowania (→ strona 312).

▶ W razie potrzeby pozostawić silnik i układ wydechowy do ostygnięcia.

▶ Włączyć zapłon.

▶ Włączyć 2. lub 3. bieg.

▶ Zwolnić hamulec postojowy.

▶ Holować pojazd z całkowicie wciśniętym pedałem sprzęgła.

▶ Zwolnić powoli pedał sprzęgła.

▶ Jeśli silnik uruchamia się, włączyć od razu bieg jałowy .

▶ zatrzymać pojazd zgodnie z przepisami.

▶ Zdjąć hak holowniczy.

▶ Zdemontować zaczep holowniczy.

▶ Zlecić sprawdzenie pojazdu w fachowym serwisie.

## Bezpieczniki elektryczne

### Wskazówki dotyczące bezpieczników

**!** **OSTRZEŻENIE** Ryzyko wypadku- i obrażeń w wyniku przeciążonych przewodów

W przypadku manipulowania, mostkowania uszkodzonego bezpiecznika lub jego wymiany na bezpiecznik o wyższym amperażu, może dojść do przeciążenia przewodów elektrycznych.

W wyniku tego może dojść do pożaru.

▶ Uszkodzone bezpiecznik należy zawsze wymieniać na określone nowe bezpieczniki o prawidłowym amperażu.

**!** **WSKAZÓWKA** Ryzyko uszkodzeń w przypadku zastosowania niewłaściwych bezpieczników

Nieprawidłowe bezpieczniki mogą uszkodzić elektryczne komponenty lub systemy.

▶ Należy używać wyłącznie bezpieczników dopuszczonych do stosowania w pojazdach marki Mercedes-Benz, dostosowanych do natężenia prądu.

Zadaniem bezpieczników jest odcięcie uszkodzonych obwodów elektrycznych. Zadziałanie bezpiecznika powoduje zanik działania elementów zasilanych przez dany obwód elektryczny.

Przepalone bezpieczniki należy wymieniać na nowe, zgodnie z oznaczeniem kolorem i nadrukowaną wartością amperaży. Schemat przyporządkowania bezpieczników i dalsze wskazówki dotyczące bezpieczników i przekaźników znajdują się w instrukcji dodatkowej „Przyporządkowanie bezpieczników“.

**!** **WSKAZÓWKA** Uszkodzenie lub błędne działanie w wyniku wilgoci

W wyniku wilgoci może dochodzić do błędnego działania lub uszkodzeń instalacji elektrycznej.

▶ W przypadku otwartej skrzynki bezpieczników zwracać uwagę, aby nie doszło do przeniknięcia wilgoci do skrzynki bezpieczników.

▶ Podczas zamykania skrzynki bezpieczników upewnić się, że uszczelka pokrywy przylega prawidłowo do skrzynki bezpieczników.

Jeśli dojdzie do przepalenia wymienionego bezpiecznika, należy zlecić ustalenie i usunięcie przyczyny w fachowym serwisie.

Przed wymianą bezpiecznika upewnić się, że:

- pojazd jest zabezpieczony przed stoczeniem się
- wszystkie odbiorniki prądu są wyłączone
- zapłon jest wyłączony

Bezpieczniki znajdują się w skrzynkach bezpieczników:

- skrzynka bezpieczników we wnęce na nogi pasażera (→ strona 318)
- skrzynka bezpieczników w podstawie fotela kierowcy (→ strona 318)

### Otwieranie skrzynki bezpieczników w podstawie fotela kierowcy

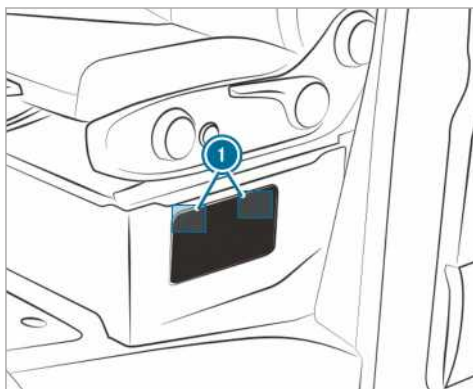

- ▶ **Otwieranie:** Nacisnąć zamki ① przy osłonie i wypiąć.
- ▶ Zdjąć osłonę.

### Otwieranie skrzynki bezpieczników we wnęce na nogi pasażera

- ▶ Odblokować i zdjąć osłonę schowka we wnęce na nogi pasażera (→ strona 318).

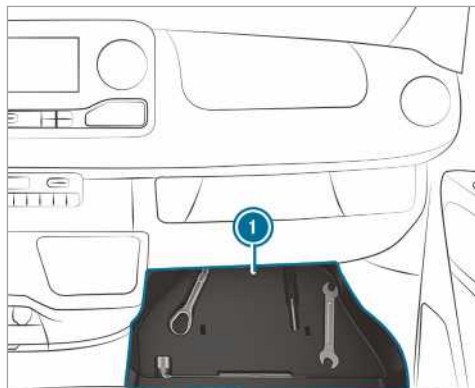

- ▶ Wyjąć wkładkę ① z zestawem narzędzi.

### Zestaw narzędzi

#### Informacje dotyczące zestawu narzędzi

Zestaw narzędzi znajduje się w schowku po stronie pasażera z przodu we wnęce na nogi (→ strona 318).

Zestaw narzędzi zawiera:

- zaczep holowniczy
- wkrętak z końcówką Torx, krzyżakową i płaską
- Dodatkowo zestaw narzędzi może zawierać np.:
  - klucz płaski
  - klucz do kół

### Odblokowywanie i zdejmowanie osłony schowka

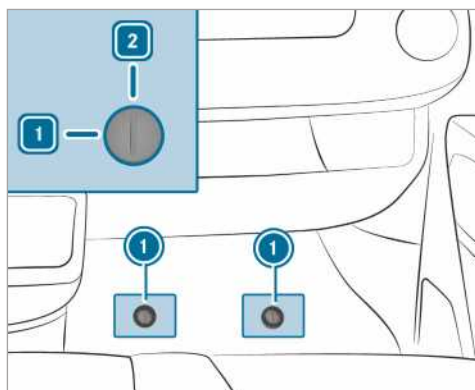



- ▶ Wyjmij matę gumową z wnęki na nogi pasażera z przodu.
- ▶ **Odblokowywanie:** Przekręć zatrzask ❶ w lewo w położenie ❶.
- ▶ Unieś lekko osłonę i wyciągnij.

#### Włóż osłonę i zablokuj.

- ▶ Wsuń osłonę i wciśnij w dół.
- ▶ Wciśnij zatrzask ❶ aż do zablokowania w dół.
- ▶ **Blokowanie:** Przekręć zatrzask ❶ w prawo w położenie ❷.

#### Wymywanie zestawu narzędzi

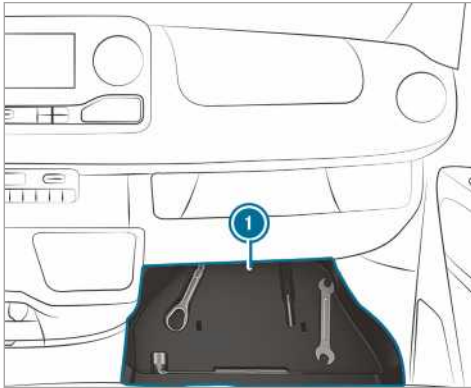

- ▶ Wyjąć zestaw narzędzi ze schowka ❶.

#### Podnośnik hydrauliczny

#### Informacje dotyczące podnośnika hydraulicznego

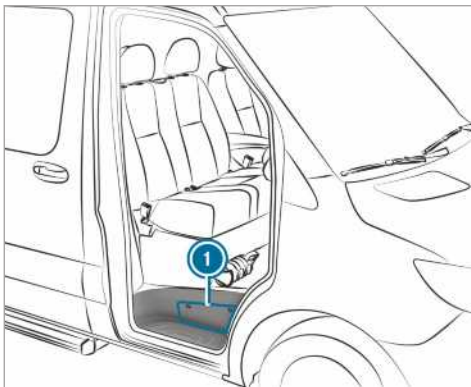

Podnośnik hydrauliczny znajduje się w bocznym schowku ❶ nad stopniem drzwi po stronie pasażera.

W zależności od wyposażenia podnośnik samochodowy waży maksymalnie 7,5 kg. Maksymalne obciążenie podnośnika samochodowego jest podane na etykiecie przylepnej na podnośniku samochodowym. W przypadku nieprawidłowego działania należy skontaktować się z fachowym serwisem.

Konserwacja podnośnika samochodowego:

- Wyczyścić wszystkie ruchome części po użyciu i ponownie nasmarować.
- Wysunąć i ponownie wsunąć całkowicie tłoki co sześć miesięcy.

#### Wymywanie podnośnika samochodowego i drążka dźwigni pompy

##### Warunki

- Drzwi po stronie pasażera są otwarte.

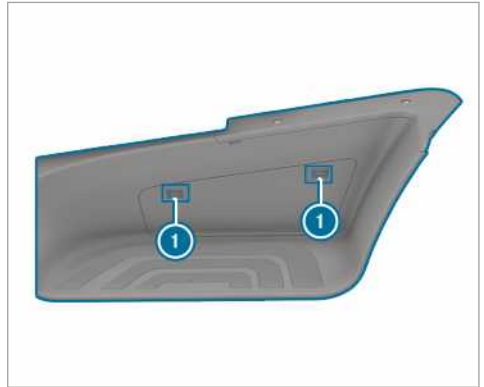

- ▶ **Otwieranie:** Nacisnąć zamki ❶ przy osłonie i wypiąć.
- ▶ Zdjąć osłonę.
- ▶ Wyciągnąć całkowicie przyrząd ustalający i położyć na stopniu.



▶ Wyjąć podnośnik samochodowy ② i drążek dźwigni pompy.

▶ **Zamykanie:** Docisnąć osłonę, aż zablokują się zamki ①.

## Odgłosy lub nietypowe zachowanie podczas jazdy

Należy zwracać uwagę podczas jazdy na wibracje, odgłosy i nietypowe zachowanie, np. jednostronne ściąganie. Może to wskazywać na uszkodzenia obręczy lub opon. W przypadku podejrzenia uszkodzenia opony należy zmniejszyć prędkość. Należy możliwie jak najszybciej się zatrzymać oraz sprawdzić obręcze i opony pod kątem uszkodzeń. Ukryte uszkodzenia opon mogą być również przyczyną nietypowego zachowania podczas jazdy. Jeśli nie są widoczne żadne uszkodzenia, należy zlecić sprawdzenie obręczy i opon w fachowym serwisie.

## Regularne sprawdzanie kół i obręczy

**⚠ OSTRZEŻENIE** Niebezpieczeństwo wypadku na skutek uszkodzonych opon

Uszkodzone opony mogą stracić ciśnienie.

W wyniku tego można utracić panowanie nad pojazdem.

- ▶ Opony należy regularnie sprawdzać i w razie wykrycia uszkodzeń niezwłocznie wymieniać.

**⚠ OSTRZEŻENIE** Ryzyko aquaplaningu na skutek zbyt płytkich bieżników opon

Zbyt płytkie bieżniki zmniejszają przyczepność opon. Profil bieżnika nie jest w stanie odprowadzać wody spod opony.

W efekcie podczas jazdy na mokrej nawierzchni zwiększa się ryzyko aquaplaningu, zwłaszcza przy niedostosowanej do warunków prędkości.

W przypadku zbyt niskiego lub zbyt wysokiego ciśnienia bieżniki opon mogą się nierównomiernie zużywać.

- ▶ Należy regularnie sprawdzać głębokość i stan profilu bieżnika na całej szerokości wszystkich opon.

Minimalna głębokość bieżnika

- Opony letnie: 3 mm
- Opony M+S: 4 mm

- ▶ Ze względów bezpieczeństwa zalecamy wymianę opon zanim osiągną wyznaczoną przez obowiązujące przepisy minimalną głębokość bieżników.

Stan obręczy i opon należy sprawdzać regularnie, co najmniej raz na dwa tygodnie, jak również po jeździe w terenie lub po drogach o bardzo złej nawierzchni. Uszkodzone obręcze mogą spowodować spadek ciśnienia w oponach.

Należy zwracać uwagę na następujące uszkodzenia:

- nacięcia opony
- przebicia opony
- pęknięcia opony
- wybrzuszenia opony
- skrzywienia lub silna korozja obręczy

Przeprowadzać regularnie, co najmniej raz w miesiącu lub w zależności od potrzeb, np. przed dłuższą jazdą lub jazdą terenową, kontrole wszystkich obręczy:

- kontrola ciśnienia w oponach (→ strona 323)
- kontrola kapturków zaworów

Zawory muszą być zabezpieczone przed wilgocią i brudem za pomocą kapturków dopuszczonych przez producenta pojazdów Mercedes-Benz do stosowania specjalnie w Państwa pojeździe.

- kontrola wzrokowa głębokości bieżnika i powierzchni bieżnej opony na całej szerokości
- Minimalna głębokość bieżnika wynosi w przypadku opony letniej 3 mm, a w przypadku opony zimowej 4 mm.

## Informacje na temat jazdy na oponach letnich

W temperaturze poniżej 10 °C opony letnie tracą w znacznym stopniu elastyczność, co pogarsza przyczepność i wydłuża drogę hamowania. Należy zamontować opony M+S. Podczas użytkowania opon letnich w bardzo niskiej temperaturze mogą powstawać mikropęknięcia, prowadzące do trwałego uszkodzenia opon. Nie przejmujemy odpowiedzialności za szkody tego rodzaju.

Po zamontowaniu opon letnich należy bezwzględnie przestrzegać dopuszczalnej prędkości.

Po zamontowaniu opon letnich:

- Sprawdzenie ciśnienia w oponach (→ strona 323)
- Ponowne uruchamianie układu kontroli ciśnienia w ogumieniu (→ strona 336)

### Informacje na temat opon M+S

Przy temperaturze otoczenia poniżej 10 °C należy stosować opony zimowe lub wielosezonowe - w obu przypadkach z oznaczeniem M+S.

W warunkach zimowych optymalną przyczepność zapewniają tylko opony zimowe, oznaczone dodatkowo symbolem płatka śniegu  obok oznaczenia M+S.

Tylko w przypadku takich opon systemy bezpieczeństwa jazdy, np. B. ABS i ESP®, działają optymalnie również w warunkach zimowych. Opony z takim oznaczeniem są specjalnie dostosowane do jazdy na śniegu.

W celu zapewnienia bezpieczeństwa należy na wszystkich kołach montować opony M+S-tej samej marki i o identycznym bieżniku.

Po zamontowaniu opon M+S należy bezwzględnie przestrzegać dopuszczalnej prędkości.

Jeśli zamontowane są opony M+S o indeksie prędkości niższym od uwarunkowanej konstrukcyjnie maksymalnej prędkości pojazdu, należy umieścić w polu widzenia kierowcy naklejkę z odpowiednią informacją. Naklejki są dostępne w fachowym serwisie.

Pojazdy z ogranicznikiem prędkości: W tym przypadku należy ustawić dodatkowo stałe ograniczenie prędkości zgodnie z uwarunkowaną konstrukcyjnie prędkością maksymalną, określoną dla opon M+S (→ strona 162)

Po zamontowaniu opon zimowych:

- Sprawdzić ciśnienie w oponach (→ strona 323)
- Uruchomić na nowo układ kontroli ciśnienia w oponach (→ strona 336)

### Wskazówki dotyczące łańcuchów przeciwnieźnych

**▲ OSTRZEŻENIE** Niebezpieczeństwo wypadku na skutek niewłaściwego montażu łańcuchów przeciwnieźnych

**Pojazdy z napędem na tylne koła:** Łańcuchy przeciwnieźne zamontowane na przednich kołach mogą ocierać się o nadwozie lub elementy zawieszenia.

W efekcie może dojść do uszkodzenia pojazdu lub opon.

- ▶ Nigdy nie montować łańcuchów przeciwnieźnych na przednich kołach.

- ▶ Łańcuchy przeciwnieźne montować zawsze parami i tylko na tylnych kołach.

- ▶ **Pojazdy z ogumieniem bliźniaczym:** Łańcuchy przeciwnieźne montować na zewnętrznych kołach.

**▲ OSTRZEŻENIE** Niebezpieczeństwo wypadku na skutek niewłaściwego montażu łańcuchów przeciwnieźnych

**Pojazdy z napędem na przednie koła:** Łańcuchy przeciwnieźne zamontowane na tylnych kołach mogą ocierać się o nadwozie lub elementy zawieszenia.

W efekcie może dojść do uszkodzenia pojazdu lub opon.

- ▶ Nigdy nie montować łańcuchów przeciwnieźnych na tylnych kołach.
- ▶ Łańcuchy przeciwnieźne montować zawsze parami i tylko na przednich kołach.

**▲ OSTRZEŻENIE** Niebezpieczeństwo wypadku na skutek niewłaściwych łańcuchów przeciwnieźnych

W obszarze osi przedniej pojazdów z napędem na wszystkie koła lub z napędem na przednie koła i ogumieniem pojedynczym nie ma wystarczającego miejsca na standardowe łańcuchy przeciwnieźne.

Standardowe łańcuchy przeciwnieźne mogą się obluźować lub zerwać, powodując uszkodzenia elementów zawieszenia lub przewodów hamulcowych.

- ▶ W przypadku pojazdów z napędem na wszystkie koła lub z napędem na przednie koła i ogumieniem pojedynczym należy stosować specjalne łańcuchy przeciwnieźne, zatwierdzone przez producenta pojazdów Mercedes-Benz do modeli z taką wersją napędu i ogumienia.

Ze względu na bezpieczeństwo producent pojazdów Mercedes-Benz zaleca stosowanie wyłącznie sprawdzonych i zatwierdzonych łańcuchów przeciwnieźnych. Dalsze informacje o łańcuchach przeciwnieźnych zalecanych przez producenta pojazdów Mercedes-Benz znajdują się w zestawieniu przeglądowym obręczy i opon, dostępnym na stronie <https://www.mercedes-benz.de>.

**! WSKAZÓWKA** Ryzyko uszkodzenia kołpakiów łańcuchami przeciwnieźnymi

Podczas montowania łańcuchów przeciwnieźnych na kołach ze stalowymi obřęczami może dojść do uszkodzenia kołpakiów.

- ▶ Przed montażem łańcuchów przeciwnieźnych zdjąć kołpaki ze stalowych obřęczy kół.

W przypadku stosowania łańcuchów przeciwnieźnych należy przestrzegać następujących wskazówek:

- Stosowanie łańcuchów przeciwnieźnych jest dopuszczalne tylko w przypadku określonych kombinacji obřęcze-opony. Informacje na ten temat moźna uzyskać w fachowym serwisie.
- Ze względu na bezpieczeŃstwo naleźy stosować wyłącznie łańcuchy przeciwnieźne zatwierdzone przez producenta pojazdów Mercedes-Benz lub łańcuchy o porównywalnie wysokim standardzie jakościowym.
- Po przejechaniu ok. 1 km naleźy poprawić napręzenie łańcuchów przeciwnieźnych. Tylko wtedy zapewnione jest optymalne zamocowanie łańcuchów i wykluczenie kolidowania z sąsiednimi elementami.
- **Pojazdy z napędem na wszystkie koła:** Łańcuchy przeciwnieźne montować na wszystkich kołach. W pojazdach z ogumieniem bliźniaczym montować łańcuchy przeciwnieźne na zewnętrznych kołach. Przestrzegać instrukcji montowania, dołączonej przez producenta.
- Łańcuchy przeciwnieźne wolno używać tylko na zaśnieźonych nawierzchniach. Po wyjechaniu na odsnieźoną drogę naleźy jak najszybciej zdemontować łańcuchy.
- Lokalne przepisy moźą ograniczać moźliwość używania łańcuchów przeciwnieźnych. Przed zamontowaniem łańcuchów naleźy zapoznać się z obowiązującymi przepisami.
- Przed ruszeniem z zamontowanymi łańcuchami przeciwnieźnymi włączyć napęd na wszystkie koła (→ strona 136).
- Po zamontowaniu łańcuchów przeciwnieźnych obowiązuje ograniczenie prędkości do 50 km/h.
- **Pojazdy z asystentem parkowania:** Nie korzystać z funkcji asystenta parkowania PARKTRONIC podczas manewrowania z załozonymi łańcuchami przeciwnieźnymi.

**i** Prędkość maksymalną pojazdu moźna trwale ograniczyć do wartości zgodnej z indeksem prędkości opon zimowych (→ strona 162).

**i** W celu ruszenia moźna wyłączyć ESP® (→ strona 156). Dzięki temu koła moźą obracać się w miejscu, zwiększając siłę napędową.

## Ciśnienie w oponach

### Wskazówki dotyczące ciśnienia w oponach

**! OSTRZEŻENIE** Niebezpieczeństwo wypadku podczas jazdy ze zbyt niskim lub zbyt wysokim ciśnieniem w oponach

Opony ze zbyt niskim lub wysokim ciśnieniem powietrza kryją w sobie następujące niebezpieczeństwa:

- Opony moźą pęknąć, szczególnie w przypadku duźego obciążenia ładunkiem i wysokiej prędkości.
- Opony moźą ulec nadmiernemu i/lub nierównomiernemu zuźyciu, co bardzo pogarsza przyczepność.
- Stateczność i sterowność pojazdu- oraz skuteczność hamowania moźą być mocno pogorszone.
- ▶ Przestrzegać zalecanych wartości ciśnienia i regularnie sprawdzać je we wszystkich oponach, włącznie z kołem zapasowym:
  - co najmniej raz w mieściu
  - po zmianie obciążenia ładunkiem
  - przed rozpoczęciem dłuższej jazdy
  - przed zmienionymi warunkami eksploatacji, jak np. jazda terenowa
- ▶ W razie potrzeby dostosować ciśnienie w oponach.

Zbyt niskie lub zbyt wysokie ciśnienie w oponach wiąże się z następującymi skutkami:

- Trwałość opon jest krótsza.
- Opony są bardziej podatne na uszkodzenia.
- Właściwości podczas jazdy są gorsze, co zmniejsza teź poziom bezpieczeŃstwa, np. w wyniku aquaplaningu.

**⚠ OSTRZEŻENIE** Niebezpieczeństwo wypadku na skutek powtarzającej się straty ciśnienia w oponie

Powtarzająca się utrata ciśnienia może świadczyć o uszkodzeniu koła, zaworu lub opony.

Zbyt niskie ciśnienie w oponie może doprowadzić do jej rozerwania.

- ▶ Sprawdzić, czy nie ma ciał obcych wbitych w oponę.
- ▶ Sprawdzić, czy obręcz koła i zawór zapewniają szczelność.
- ▶ Jeśli samodzielna naprawa uszkodzenia jest niemożliwa, powiadomić fachowy serwis.

Zalecane wartości ciśnienia w fabrycznie zamontowanych oponach są podane w tabeli na podstawie fotela, względnie słupku B po stronie kierowcy.

Ciśnienie w oponach należy sprawdzać za pomocą manometru. Wygląd opony nie umożliwia żadnych wniosków na temat ciśnienia.

**Pojazdy z układem kontroli ciśnienia w oponach:** Wartości ciśnienia w oponach można również sprawdzać w komputerze pokładowym.

Ciśnienie korygować tylko w zimnych oponach.

Opony są zimne, gdy:

- Pojazd był zaparkowany co najmniej przez trzy godziny w cieniu, bez oddziaływania słońca na opony.
- Pojazd przejechał dystans poniżej 1,6 km.

Wzrost temperatury opony o 10 °C podwyższa ciśnienie w oponie o ok. 10 kPa (0,1 bar, 1,5 psi). Należy to uwzględnić, jeśli konieczne jest sprawdzenie ciśnienia w rozgrzanych oponach.

**Ciśnienie w oponach na osi przedniej w pojazdach z napędem na przednie koła**  
**Maksymalne obciążenie osi przedniej 1750 kg**

Opona/obrożec	Obciążenie pojazdu	Maks. nacisk na oś przednią 1750 kg
225/65R16C 112/110R	Całkowicie załadowany	360 kPa (3,6 bar, 52 psi)
225/65R16C 112/110R	Pusty	330 kPa (3,3 bar, 48 psi)
225/75R16C 118/116R	Całkowicie załadowany	320 kPa (3,2 bar, 46 psi)
225/75R16C 118/116R	Pusty	300 kPa (3,0 bar, 44 psi)
225/75R16C 121/120R	Całkowicie załadowany	320 kPa (3,2 bar, 46 psi)

### Wskazówki dotyczące jazdy z przyczepą

Dla opon na osi tylnej obowiązuje podana w tabeli wartość ciśnienia zalecana przy pełnym obciążeniu pojazdu.

### Tabela wartości ciśnienia w oponach

Tabela wartości ciśnienia w oponach znajduje się na podstawie fotela, względnie na słupku-B po stronie kierowcy.





Tabela wykazuje zalecane wartości ciśnienia w oponach zamontowanych fabrycznie. Zalecane wartości ciśnienia są podane dla zimnych opon w różnych warunkach eksploatacji pojazdu.

Jeśli przed wartością ciśnienia podany jest rozmiar opon, to wartość obowiązuje tylko w przypadku opon o podanym rozmiarze.

Jeżeli podany rozmiar opon jest uzupełniony symbolem , znajdująca się za nim wartość jest alternatywna.

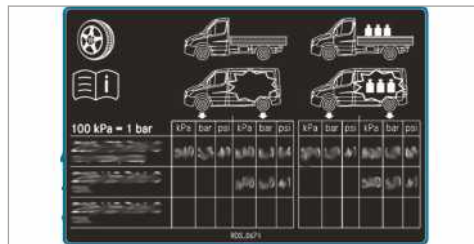
Stany obciążenia pojazdu „pusty” lub „całkowicie załadowany” są określone w tabeli różną liczbą ciężarków.

Opona/obręcz	Obciążenie pojazdu	Maks. nacisk na oś przednią 1750 kg
225/75R16C 121/120R	Pusty	300 kPa (3,0 bar, 44 psi)
235/60R17C 117/115R	Całkowicie załadowany	340 kPa (3,4 bar, 49 psi)
235/60R17C 117/115R	Pusty	310 kPa (3,1 bar, 45 psi)

**Maksymalne obciążenie osi przedniej 1850 kg**

Opona/obręcz	Obciążenie pojazdu	Maks. nacisk na oś przednią 1850 kg
225/65R16C 112/110R	Całkowicie załadowany	390 kPa (3,9 bar, 57 psi)
225/65R16C 112/110R	Pusty	330 kPa (3,3 bar, 48 psi)
225/75R16C 118/116R	Całkowicie załadowany	350 kPa (3,5 bar, 51 psi)
225/75R16C 118/116R	Pusty	300 kPa (3,0 bar, 44 psi)
225/75R16C 121/120R	Całkowicie załadowany	350 kPa (3,5 bar, 51 psi)
225/75R16C 121/120R	Pusty	300 kPa (3,0 bar, 44 psi)
235/60R17C 117/115R	Całkowicie załadowany	360 kPa (3,6 bar, 52 psi)
235/60R17C 117/115R	Pusty	310 kPa (3,1 bar, 45 psi)

**Maksymalne obciążenie osi przedniej 2000 kg)**

Opona/obręcz	Obciążenie pojazdu	Maks. nacisk na oś przednią 2000 kg
225/65R16C 112/110R	Całkowicie załadowany	-
225/65R16C 112/110R	Pusty	-
225/75R16C 118/116R	Całkowicie załadowany	380 kPa (3,8 bar, 55 psi)
225/75R16C 118/116R	Pusty	300 kPa (3,0 bar, 44 psi)
225/75R16C 121/120R	Całkowicie załadowany	380 kPa (3,8 bar, 55 psi)
225/75R16C 121/120R	Pusty	300 kPa (3,0 bar, 44 psi)
235/60R17C 117/115R	Całkowicie załadowany	400 kPa (4,0 bar, 58 psi)
235/60R17C 117/115R	Pusty	310 kPa (3,1 bar, 45 psi)



**Maksymalne obciążenie osi przedniej 2100 kg**

Opona/obręcz	Obciążenie pojazdu	Maks. nacisk na oś przednią 2100 kg
225/65R16C 112/110R	Całkowicie załadowany	-
225/65R16C 112/110R	Pusty	-
225/75R16C 118/116R	Całkowicie załadowany	410 kPa (4,1 bar, 60 psi)
225/75R16C 118/116R	Pusty	300 kPa (3,0 bar, 44 psi)
225/75R16C 121/120R	Całkowicie załadowany	410 kPa (4,1 bar, 60 psi)
225/75R16C 121/120R	Pusty	300 kPa (3,0 bar, 44 psi)
235/60R17C 117/115R	Całkowicie załadowany	420 kPa (4,2 bar, 61 psi)
235/60R17C 117/115R	Pusty	310 kPa (3,1 bar, 45 psi)

**Ciśnienie w oponach na osi tylnej w pojazdach z napędem na przednie koła  
Maksymalne obciążenie osi tylnej 2100 kg**

Opona/obręcz	Obciążenie pojazdu	Maks. nacisk na oś tylną 2100 kg
225/65R16C 112/110R	Całkowicie załadowany	450 kPa (4,5 bar, 65 psi)
225/65R16C 112/110R	Pusty	330 kPa (3,3 bar, 48 psi)
225/75R16C 118/116R	Całkowicie załadowany	410 kPa (4,1 bar, 60 psi)
225/75R16C 118/116R	Pusty	300 kPa (3,0 bar, 44 psi)
225/75R16C 121/120R	Całkowicie załadowany	410 kPa (4,1 bar, 60 psi)
225/75R16C 121/120R	Pusty	300 kPa (3,0 bar, 44 psi)
235/60R17C 117/115R	Całkowicie załadowany	420 kPa (4,2 bar, 61 psi)
235/60R17C 117/115R	Pusty	310 kPa (3,1 bar, 45 psi)

**Maksymalne obciążenie osi tylnej 2430 kg**

Opona/obręcz	Obciążenie pojazdu	Maks. nacisk na oś tylną 2430 kg
225/65R16C 112/110R	Całkowicie załadowany	-
225/65R16C 112/110R	Pusty	-
225/75R16C 118/116R	Całkowicie załadowany	490 kPa (4,9 bar, 71 psi)
225/75R16C 118/116R	Pusty	300 kPa (3,0 bar, 44 psi)
225/75R16C 121/120R	Całkowicie załadowany	490 kPa (4,9 bar, 71 psi)
225/75R16C 121/120R	Pusty	300 kPa (3,0 bar, 44 psi)

Opona/obrzęcz	Obciążenie pojazdu	Maks. nacisk na oś tylną 2430 kg
235/60R17C 117/115R	Całkowicie załadowany	500 kPa (5,0 bar, 73 psi)
235/60R17C 117/115R	Pusty	310 kPa (3,1 bar, 45 psi)

**Ciśnienie w oponach na osi przedniej w kamperach z napędem na przednie koła**  
**Kamper, maksymalne obciążenie osi przedniej 1750 kg**

Opona/obrzęcz	Obciążenie pojazdu	Maks. nacisk na oś przednią 1750 kg
225/75R16CP 118R	Całkowicie załadowany	320 kPa (3,2 bar, 46 psi)
235/60R17C 117/115R	Całkowicie załadowany	330 kPa (3,3 bar, 48 psi)

**Kamper, maksymalne obciążenie osi przedniej 1850 kg**

Opona/obrzęcz	Obciążenie pojazdu	Maks. nacisk na oś przednią 1850 kg
225/75R16CP 118R	Całkowicie załadowany	350 kPa (3,5 bar, 51 psi)
235/60R17C 117/115R	Całkowicie załadowany	360 kPa (3,6 bar, 52 psi)

**Kamper, maksymalne obciążenie osi przedniej 2000 kg**

Opona/obrzęcz	Obciążenie pojazdu	Maks. nacisk na oś przednią 2000 kg
225/75R16CP 118R	Całkowicie załadowany	380 kPa (3,8 bar, 55 psi)
235/60R17C 117/115R	Całkowicie załadowany	400 kPa (4,0 bar, 58 psi)

**Kamper, maksymalne obciążenie osi przedniej 2100 kg**

Opona/obrzęcz	Obciążenie pojazdu	Maks. nacisk na oś przednią 2100 kg
225/75R16CP 118R	Całkowicie załadowany	410 kPa (4,1 bar, 60 psi)
235/60R17C 117/115R	Całkowicie załadowany	420 kPa (4,2 bar, 61 psi)

 Z uwagi na dużą masę własną pojazdów typu kamper wartości ciśnienia w oponach dla

obciążenia "pusty" nie są przewidziane, tzn. są niedozwolone.

**Ciśnienie w oponach na osi tylnej w kamperach z napędem na przednie koła**  
**Kamper, maksymalne obciążenie osi tylnej 2100 kg**

Opona/obręcz	Obciążenie pojazdu	Maks. nacisk na oś tylną 2430 kg
225/75R16CP 118R	Całkowicie załadowany	550 kPa (5,5 bar, 80 psi)
235/60R17C 117/115R	Całkowicie załadowany	530 kPa (5,3 bar, 78 psi)

**Kamper, maksymalne obciążenie osi tylnej 2430 kg**

Opona/obręcz	Obciążenie pojazdu	Maks. nacisk na oś tylną 2430 kg
225/75R16CP 118R	Całkowicie załadowany	550 kPa (5,5 bar, 80 psi)
235/60R17C 117/115R	Całkowicie załadowany	530 kPa (5,3 bar, 78 psi)

**i** Z uwagi na dużą masę własną pojazdów typu kamper wartości ciśnienia w oponach dla obciążenia "pusty" nie są przewidziane, tzn. są niedozwolone.

**Ciśnienie w oponach na osi przedniej w pojazdach z napędem na tylne koła i ogumieniem Single**  
**Maksymalne obciążenie osi przedniej 1650 kg**

Opona/obręcz	Obciążenie pojazdu	Maks. nacisk na oś przednią 1650 kg
205/75R16C 110/108R	Całkowicie załadowany	360 kPa (3,6 bar, 52 psi)
205/75R16C 110/108R	Pusty	330 kPa (3,3 bar, 48 psi)
225/75R16C 121/120R	Całkowicie załadowany	300 kPa (3,0 bar, 44 psi)
225/75R16C 121/120R	Pusty	300 kPa (3,0 bar, 44 psi)
225/75R16C 118/116R	Całkowicie załadowany	300 kPa (3,0 bar, 44 psi)
225/75R16C 118/116R	Pusty	300 kPa (3,0 bar, 44 psi)
235/65R16C 115/113R	Całkowicie załadowany	300 kPa (3,0 bar, 44 psi)
235/65R16C 115/113R	Pusty	300 kPa (3,0 bar, 44 psi)
235/65R16C 121/119R	Całkowicie załadowany	300 kPa (3,0 bar, 44 psi)
235/65R16C 121/119R	Pusty	300 kPa (3,0 bar, 44 psi)
235/65R16C 118/116R	Całkowicie załadowany	300 kPa (3,0 bar, 44 psi)
235/65R16C 118/116R	Pusty	300 kPa (3,0 bar, 44 psi)
235/60R17C 117/115R	Całkowicie załadowany	320 kPa (3,2 bar, 46 psi)
235/60R17C 117/115R	Pusty	310 kPa (3,1 bar, 45 psi)

**Maksymalne obciążenie osi przedniej 1860 kg**

Opona/obcęż	Obciążenie pojazdu	Maks. nacisk na oś przednią 1860 kg
205/75R16C 110/108R	Całkowicie załadowany	-
205/75R16C 110/108R	Pusty	-
225/75R16C 121/120R	Całkowicie załadowany	350 kPa (3,5 bar, 51 psi)
225/75R16C 121/120R	Pusty	300 kPa (3,0 bar, 44 psi)
225/75R16C 118/116R	Całkowicie załadowany	350 kPa (3,5 bar, 51 psi)
225/75R16C 118/116R	Pusty	300 kPa (3,0 bar, 44 psi)
235/65R16C 115/113R	Całkowicie załadowany	350 kPa (3,5 bar, 51 psi)
235/65R16C 115/113R	Pusty	300 kPa (3,0 bar, 44 psi)
235/65R16C 121/119R	Całkowicie załadowany	350 kPa (3,5 bar, 51 psi)
235/65R16C 121/119R	Pusty	300 kPa (3,0 bar, 44 psi)
235/65R16C 118/116R	Całkowicie załadowany	350 kPa (3,5 bar, 51 psi)
235/65R16C 118/116R	Pusty	300 kPa (3,0 bar, 44 psi)
235/60R17C 117/115R	Całkowicie załadowany	380 kPa (3,8 bar, 55 psi)
235/60R17C 117/115R	Pusty	310 kPa (3,1 bar, 45 psi)

**Maksymalne obciążenie osi przedniej 2000 kg**

Opona/obcęż	Obciążenie pojazdu	Maks. nacisk na oś przednią 2000 kg
205/75R16C 110/108R	Całkowicie załadowany	-
205/75R16C 110/108R	Pusty	-
225/75R16C 121/120R	Całkowicie załadowany	370 kPa (3,7 bar, 54 psi)
225/75R16C 121/120R	Pusty	300 kPa (3,0 bar, 44 psi)
225/75R16C 118/116R	Całkowicie załadowany	370 kPa (3,7 bar, 54 psi)
225/75R16C 118/116R	Pusty	300 kPa (3,0 bar, 44 psi)
235/65R16C 115/113R	Całkowicie załadowany	-
235/65R16C 115/113R	Pusty	-
235/65R16C 121/119R	Całkowicie załadowany	380 kPa (3,8 bar, 55 psi)
235/65R16C 121/119R	Pusty	300 kPa (3,0 bar, 44 psi)
235/65R16C 118/116R	Całkowicie załadowany	380 kPa (3,8 bar, 55 psi)
235/65R16C 118/116R	Pusty	300 kPa (3,0 bar, 44 psi)

Opona/obręcz	Obciążenie pojazdu	Maks. nacisk na oś przednią 2000 kg
235/60R17C 117/115R	Całkowicie załadowany	400 kPa (4,0 bar, 58 psi)
235/60R17C 117/115R	Pusty	310 kPa (3,1 bar, 45 psi)

**Ciśnienie w oponach na osi tylnej w pojazdach z napędem na tylne koła i ogumieniem Single**  
**Maksymalne obciążenie osi tylnej 1800 kg**

Opona/obręcz	Obciążenie pojazdu	Maks. nacisk na oś tylną 1800 kg
205/75R16C 110/108R	Całkowicie załadowany	400 kPa (4,0 bar, 58 psi)
205/75R16C 110/108R	Pusty	330 kPa (3,3 bar, 48 psi)
225/75R16C 121/120R	Całkowicie załadowany	330 kPa (3,3 bar, 48 psi)
225/75R16C 121/120R	Pusty	300 kPa (3,0 bar, 44 psi)
225/75R16C 118/116R	Całkowicie załadowany	330 kPa (3,3 bar, 48 psi)
225/75R16C 118/116R	Pusty	300 kPa (3,0 bar, 44 psi)
235/65R16C 115/113R	Całkowicie załadowany	340 kPa (3,4 bar, 49 psi)
235/65R16C 115/113R	Pusty	300 kPa (3,0 bar, 44 psi)
235/65R16C 121/119R	Całkowicie załadowany	340 kPa (3,4 bar, 49 psi)
235/65R16C 121/119R	Pusty	300 kPa (3,0 bar, 44 psi)
235/65R16C 118/116R	Całkowicie załadowany	340 kPa (3,4 bar, 49 psi)
235/65R16C 118/116R	Pusty	300 kPa (3,0 bar, 44 psi)
235/60R17C 117/115R	Całkowicie załadowany	350 kPa (3,5 bar, 51 psi)
235/60R17C 117/115R	Pusty	310 kPa (3,1 bar, 45 psi)

**Maksymalne obciążenie osi tylnej 2000 kg**

Opona/obręcz	Obciążenie pojazdu	Maks. nacisk na oś tylną 2000 kg
205/75R16C 110/108R	Całkowicie załadowany	-
205/75R16C 110/108R	Pusty	-
225/75R16C 121/120R	Całkowicie załadowany	380 kPa (3,8 bar, 55 psi)
225/75R16C 121/120R	Pusty	300 kPa (3,0 bar, 44 psi)
225/75R16C 118/116R	Całkowicie załadowany	380 kPa (3,8 bar, 55 psi)
225/75R16C 118/116R	Pusty	300 kPa (3,0 bar, 44 psi)
235/65R16C 115/113R	Całkowicie załadowany	380 kPa (3,8 bar, 55 psi)

Opona/obroż	Obciążenie pojazdu	Maks. nacisk na oś tylną 2000 kg
235/65R16C 115/113R	Pusty	300 kPa (3,0 bar, 44 psi)
235/65R16C 121/119R	Całkowicie załadowany	380 kPa (3,8 bar, 55 psi)
235/65R16C 121/119R	Pusty	300 kPa (3,0 bar, 44 psi)
235/65R16C 118/116R	Całkowicie załadowany	380 kPa (3,8 bar, 55 psi)
235/65R16C 118/116R	Pusty	300 kPa (3,0 bar, 44 psi)
235/60R17C 117/115R	Całkowicie załadowany	400 kPa (4,0 bar, 58 psi)
235/60R17C 117/115R	Pusty	310 kPa (3,1 bar, 45 psi)

**Maksymalne obciążenie osi tylnej 2250 kg**

Opona/obroż	Obciążenie pojazdu	Maks. nacisk na oś tylną 2250 kg
205/75R16C 110/108R	Całkowicie załadowany	-
205/75R16C 110/108R	Pusty	-
225/75R16C 121/120R	Całkowicie załadowany	430 kPa (4,3 bar, 62 psi)
225/75R16C 121/120R	Pusty	300 kPa (3,0 bar, 44 psi)
225/75R16C 118/116R	Całkowicie załadowany	430 kPa (4,3 bar, 62 psi)
225/75R16C 118/116R	Pusty	300 kPa (3,0 bar, 44 psi)
235/65R16C 115/113R	Całkowicie załadowany	450 kPa (4,5 bar, 65 psi)
235/65R16C 115/113R	Pusty	300 kPa (3,0 bar, 44 psi)
235/65R16C 121/119R	Całkowicie załadowany	450 kPa (4,5 bar, 65 psi)
235/65R16C 121/119R	Pusty	300 kPa (3,0 bar, 44 psi)
235/65R16C 118/116R	Całkowicie załadowany	450 kPa (4,5 bar, 65 psi)
235/65R16C 118/116R	Pusty	300 kPa (3,0 bar, 44 psi)
235/60R17C 117/115R	Całkowicie załadowany	460 kPa (4,6 bar, 67 psi)
235/60R17C 117/115R	Pusty	310 kPa (3,1 bar, 45 psi)

**Maksymalne obciążenie osi tylnej 2430 kg**

Opona/obroż	Obciążenie pojazdu	Maks. nacisk na oś tylną 2430 kg <sup>1)</sup>
205/75R16C 110/108R	Całkowicie załadowany	-
205/75R16C 110/108R	Pusty	-
225/75R16C 121/120R	Całkowicie załadowany	490 kPa (4,9 bar, 71 psi)

Opona/obręcz	Obciążenie pojazdu	Maks. nacisk na oś tylną 2430 kg <sup>1)</sup>
225/75R16C 121/120R	Pusty	300 kPa (3,0 bar, 44 psi)
225/75R16C 118/116R	Całkowicie załadowany	490 kPa (4,9 bar, 71 psi)
225/75R16C 118/116R	Pusty	300 kPa (3,0 bar, 44 psi)
235/65R16C 115/113R	Całkowicie załadowany	-
235/65R16C 115/113R	Pusty	-
235/65R16C 121/119R	Całkowicie załadowany	490 kPa (4,9 bar, 71 psi)
235/65R16C 121/119R	Pusty	300 kPa (3,0 bar, 44 psi)
235/65R16C 118/116R	Całkowicie załadowany	490 kPa (4,9 bar, 71 psi)
235/65R16C 118/116R	Pusty	300 kPa (3,0 bar, 44 psi)
235/60R17C 117/115R	Całkowicie załadowany	500 kPa (5,0 bar, 73 psi)
235/60R17C 117/115R	Pusty	310 kPa (3,1 bar, 45 psi)

<sup>1)</sup> Dotyczy tylko pojazdów o dopuszczalnej masie całkowitej powyżej 3,2 t.

### Ciśnienie w oponach na osi przedniej w pojazdach z napędem na tylne koła i ogumieniem bliźniaczym

#### Maksymalne obciążenie osi przedniej 1850 kg

Opona/obręcz	Obciążenie pojazdu	Maks. nacisk na oś przednią 1850 kg
195/75R16C 107/105R	Całkowicie załadowany	440 kPa (4,4 bar, 64 psi)
195/75R16C 107/105R	Pusty	400 kPa (4,0 bar, 58 psi)
205/75R16C 110/108R	Całkowicie załadowany	410 kPa (4,1 bar, 60 psi)
205/75R16C 110/108R	Pusty	360 kPa (3,6 bar, 52 psi)
205/75R16C 113/111R	Całkowicie załadowany	-
205/75R16C 113/111R	Pusty	-

#### Maksymalne obciążenie osi przedniej 2000 kg

Opona/obręcz	Obciążenie pojazdu	Maks. nacisk na oś przednią 2000 kg
195/75R16C 107/105R	Całkowicie załadowany	-
195/75R16C 107/105R	Pusty	-
205/75R16C 110/108R	Całkowicie załadowany	440 kPa (4,4 bar, 64 psi)
205/75R16C 110/108R	Pusty	360 kPa (3,6 bar, 52 psi)



Opona/obraz	Obciążenie pojazdu	Maks. nacisk na oś przednią 2000 kg
205/75R16C 113/111R	Całkowicie załadowany	-
205/75R16C 113/111R	Pusty	-

**Maksymalne obciążenie osi przedniej 2100 kg**

Opona/obraz	Obciążenie pojazdu	Maks. nacisk na oś przednią 2100 kg
195/75R16C 107/105R	Całkowicie załadowany	-
195/75R16C 107/105R	Pusty	-
205/75R16C 110/108R	Całkowicie załadowany	-
205/75R16C 110/108R	Pusty	-
205/75R16C 113/111R	Całkowicie załadowany	480 kPa (4,8 bar, 70 psi)
205/75R16C 113/111R	Pusty	380 kPa (3,8 bar, 55 psi)

**Ciśnienie w oponach na osi tylnej w pojazdach z napędem na tylne koła i ogumieniem bliźniaczym****Maksymalne obciążenie osi tylnej do 3200 kg**

Opona/obraz	Obciążenie pojazdu	Maks. nacisk na oś tylną do 3200 kg
195/75R16C 107/105R	Całkowicie załadowany	410 kPa (4,1 bar, 60 psi)
195/75R16C 107/105R	Pusty	350 kPa (3,5 bar, 51 psi)
205/75R16C 110/108R	Całkowicie załadowany	370 kPa (3,7 bar, 54 psi)
205/75R16C 110/108R	Pusty	320 kPa (3,2 bar, 46 psi)
205/75R16C 113/111R	Całkowicie załadowany	-
205/75R16C 113/111R	Pusty	-

**Maksymalne obciążenie osi tylnej 3500 kg**

Opona/obraz	Obciążenie pojazdu	Maks. nacisk na oś tylną 3500 kg
195/75R16C 107/105R	Całkowicie załadowany	440 kPa (4,4 bar, 64 psi)
195/75R16C 107/105R	Pusty	350 kPa (3,5 bar, 51 psi)
205/75R16C 110/108R	Całkowicie załadowany	410 kPa (4,1 bar, 60 psi)
205/75R16C 110/108R	Pusty	320 kPa (3,2 bar, 46 psi)

Opona/obręcz	Obciążenie pojazdu	Maks. nacisk na oś tylną 3500 kg
205/75R16C 113/111R	Całkowicie załadowany	-
205/75R16C 113/111R	Pusty	-

**Maksymalne obciążenie osi tylnej 3600 kg**

Opona/obręcz	Obciążenie pojazdu	Maks. nacisk na oś tylną 3600 kg
195/75R16C 107/105R	Całkowicie załadowany	-
195/75R16C 107/105R	Pusty	-
205/75R16C 110/108R	Całkowicie załadowany	-
205/75R16C 110/108R	Pusty	-
205/75R16C 113/111R	Całkowicie załadowany	430 kPa (4,3 bar, 62 psi)
205/75R16C 113/111R	Pusty	340 kPa (3,4 bar, 49 psi)

**Ciśnienie w oponach na osi przedniej w pojazdach z napędem na tylne koła i ogumieniem Super-Single****Maksymalne obciążenie osi przedniej 1850 kg**

Opona/obręcz	Obciążenie pojazdu	Maks. nacisk na oś przednią 1850 kg
225/75R16C 121/120R	Całkowicie załadowany	340 kPa (3,4 bar, 49 psi)
225/75R16C 121/120R	Pusty	300 kPa (3,0 bar, 44 psi)

**Maksymalne obciążenie osi przedniej 2000 kg**

Opona/obręcz	Obciążenie pojazdu	Maks. nacisk na oś przednią 2000 kg
225/75R16C 121/120R	Całkowicie załadowany	370 kPa (3,7 bar, 54 psi)
225/75R16C 121/120R	Pusty	300 kPa (3,0 bar, 44 psi)

**Ciśnienie w oponach na osi tylnej w pojazdach z napędem na tylne koła i ogumieniem Super-Single****Maksymalne obciążenie osi tylnej do 3200 kg**

Opona/obręcz	Obciążenie pojazdu	Maks. nacisk na oś tylną do 3200 kg
225/75R16C 121/120R	Całkowicie załadowany	690 kPa (6,9 bar, 100 psi)
225/75R16C 121/120R	Pusty	-

Opona/obciążenie	Obciążenie pojazdu	Maks. nacisk na oś tylną do 3200 kg
285/65R16C 131/129R	Całkowicie załadowany	460 kPa (4,6 bar, 67 psi)
285/65R16C 131/129R	Pusty	400 kPa (4,0 bar, 58 psi)

### Maksymalne obciążenie osi tylnej 3500 kg

Opona/obciążenie	Obciążenie pojazdu	Maks. nacisk na oś tylną 3500 kg
225/75R16C 121/120R	Całkowicie załadowany	690 kPa (6,9 bar, 100 psi) <sup>2)</sup>
225/75R16C 121/120R	Pusty	-
285/65R16C 131/129R	Całkowicie załadowany	520 kPa (5,2 bar, 75 psi)
285/65R16C 131/129R	Pusty	400 kPa (4,0 bar, 58 psi)

<sup>2)</sup> Obowiązuje tylko w przypadku krótkotrwałego wykorzystywania jako koła zapasowego na osi tylnej na dystansie wynoszącym maksymalnie 100 km i przy prędkości maksymalnej wynoszącej 55 km/h.

Należy koniecznie zapoznać się również z dalszymi tematami:

- Wskazówki dotyczące ciśnienia w oponach (→ strona 323)

### Układ kontroli ciśnienia w oponach

#### Działanie układu kontroli ciśnienia w oponach w przypadku ogumienia Single

System kontroluje ciśnienie w oponach oraz temperaturę opon za pomocą czujników ciśnienia w oponach.

Nowe czujniki ciśnienia w oponach, np. po zamontowaniu kół zimowych, są przyswajane automatycznie podczas pierwszej jazdy.

Wartości ciśnienia w oponach oraz temperatury opon są wyświetlane na wyświetlaczu wielofunkcyjnym (→ strona 187).

W przypadku znacznego spadku ciśnienia w oponach ostrzeżenie jest wydawane:

- w formie komunikatów na wyświetlaczu (→ strona 387)
- za pomocą lampki ostrzegawczej  w zestawie wskaźników

Za ustawienie zalecanego w danych warunkach eksploatacyjnych ciśnienia w zimnych oponach odpowiada kierowca. Ciśnienie należy ustawiać w

zimnych oponach, wykorzystując w tym celu manometr. Należy uwzględnić, że układ kontroli ciśnienia w oponach musi najpierw przyswoić ustalone wartości ciśnienia, dostosowane do przewidywanych warunków eksploatacji.

Po zmianie ciśnienia układ kontroli ciśnienia w oponach na ogół automatycznie aktualizuje wartości referencyjne. Można je też zaktualizować manualnie, przez ponowne uruchomienie układu kontroli ciśnienia w oponach (→ strona 336).

#### Granice systemowe

W następujących sytuacjach układ może nie działać lub funkcje mogą być ograniczone:

- po ustawieniu niewłaściwego ciśnienia w oponach
- w przypadku nagłej straty ciśnienia, spowodowanej np. przebiciem opony
- w razie zakłóceń powodowanych przez inne źródła fal radiowych

Zalecamy też koniecznie zapoznać się szczegółowo z powiązaniem tematem:

- Wskazówki dotyczące ciśnienia w oponach (→ strona 323)

#### Sprawdzanie ciśnienia w oponach za pomocą układu kontroli ciśnienia w oponach

##### Warunki

- Zapłon jest włączony.

Komputer pokładowy:

➔ [Przegląd](#) ➔ [Opony](#)

Pojawia się jedno z następujących wskaźników:

- aktualne ciśnienie w oponach i temperatura poszczególnych kół

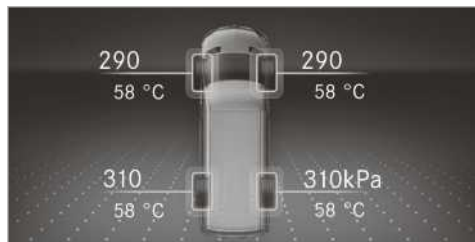

Wskaźnik na kolorowym wyświetlaczu tablicy wskaźników

- aktualne ciśnienie w oponach poszczególnych kół

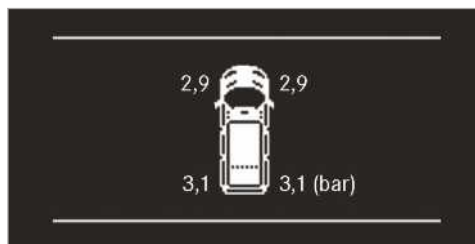

Wskaźnik na czarno-białym wyświetlaczu tablicy wskaźników

- **Wskaźnik ciśnienia w oponach pojawi się po kilku minutach jazdy:** proces programowania systemu nie jest jeszcze zakończony. Wówczas ciśnienie w oponach jest już monitorowane.

▶ Porównać ciśnienie w oponach z zalecanym ciśnieniem dla aktualnego trybu jazdy. Tu należy przestrzegać wskaźówek dotyczących temperatury opon (→ strona 323).

**i** Wartości wyświetlane na wyświetlaczu wielofunkcyjnym mogą różnić się od wartości testera ciśnienia w oponach, ponieważ odnoszą się one do wysokości nad poziomem morza. W wysoko położonych miejscach ciśnieniomierze wskazują wyższe ciśnienie w oponach niż komputer pokładowy. W takim przypadku nie należy redukować ciśnienia w oponach.

Zalecamy też koniecznie zapoznać się szczegółowo z powiązaniem tematem:

- Wskazówki dotyczące ciśnienia w oponach (→ strona 323)

### Ponowne uruchamianie układu kontroli ciśnienia w oponach

#### Warunki

- We wszystkich oponach ustawione jest ciśnienie zalecane w danych warunkach eksploatacji (→ strona 323).

Układ kontroli ciśnienia w oponach wymaga ponownego uruchomienia w następujących sytuacjach:

- Ciśnienie w oponach zostało zmienione.
- Koła lub opony zostały wymienione, bądź zamontowano nowe.

Komputer pokładowy:

➔ [Przegląd](#) ➔ [Opony](#)

▶ Przesunąć palec do dołu na lewej płytce Touch-Control na kierownicy. Na wyświetlaczu wielofunkcyjnym pojawia się pytanie **Przejąć aktualne ciśnienia jako nowe wartości odniesienia?**

▶ Naciśnąć lewą płytkę Touch-Control na kierownicy w celu ponownego uruchomienia układu. Na wyświetlaczu wielofunkcyjnym pojawia się **OK**

Aktualne komunikaty ostrzegawcze zostają skasowane i żółta lampka ostrzegawcza  gaśnie.

Po kilku minutach jazdy system sprawdza, czy aktualne wartości ciśnienia w oponach zawierają się w zadanym zakresie. Następnie aktualne wartości ciśnienia w oponach są przyjmowane jako wartości referencyjne i monitorowane.

Zalecamy też koniecznie zapoznać się szczegółowo z powiązaniem tematem:

- Wskazówki dotyczące ciśnienia w oponach (→ strona 323)



## Atest radiowy układu kontroli ciśnienia w oponach

### Numery atestów radiowych

Kraj	Numer atestu radiowego
Argentyna	 CNC ID: H-20027
Australia	
Brazylia	 MODELO: TSSRE4A ANATEL: 05181-17-06643 Este equipamento opera em caráter secundário, isto é, não tem direito à proteção contra interferência prejudicial, mesmo de estações do mesmo tipo e não pode causar interferência a sistemas operando em caráter primário.
Kanada	IC: 4008C-TSSRE4A Operation is subject to the following two conditions: (1) this device may not cause harmful interference, and (2) this device must accept any interference received, including interference that may cause undesired operation.

Kraj	Numer atestu radiowego
Unia Europejska Islandia Norwegia	 Spółka Huf Hülsbeck & Fürst GmbH & Co. KG oświadcza niniejszym, że instalacja radiowa typu TSSRE4A & TSSSG4G6 jest zgodna z dyrektywą 2014/53/WE. Kompletny tekst deklaracji zgodności UE jest dostępny w Internecie pod adresem: <a href="http://www.huf-group.com/eudoc">http://www.huf-group.com/eudoc</a> Pasma częstotliwości: 433,92 MHz Maksymalna moc nadawcza: <10 mW Producent: Huf Electronics Bretten GmbH Gewerbestr. 40 75015 Bretten Germany
Indonezja	TSSRE4A & TSSSG4G6 52166/SDPPI/2017 3533
Izrael	A. The use of this product does not need a wireless operation license. B. The product does not include an RF disturbance protection, and should not disturb other licensed products. C. It is forbidden to replace the antenna or to make any change in this product.

Kraj	Numer atestu radiowego
Jordania	Kingdom of Jordan Type approval for Tyre Pressure Sensor and ECU Manufacturer: Huf Electronics Bretten GmbH Model: TSSRE4A Type Approval Number: TRC/LPD/2017/421 Model: TSSSG4G6 Type Approval Number: TRC/LPD/2017/422
Malezja	 CIDF17000184 Model: TSSRE4A & TSSSG4G6 RAQP/57A/0817/S(17-2424)
Maroko	AGREE PAR L'ANRT MAROC Modele: TSSRE4A Numero d'agrement: MR 14320 ANRT 2017 Date d'agrement: 07/07/2017 Modele: TSSSG4G6 Numero d'agrement: MR 14319 ANRT 2017 Date d'agrement: 07/07/2017
Meksyk	Model: TSSRE4A, IFETEL: RLVHUTS17-0806
Moldawia	 1024
Oman	OMAN - TRA R/4516/17 D100428
Filipiny	 NTC Type Approved. No: ESD-1715393C

Kraj	Numer atestu radiowego
Rosja	
Singapur	Complies with IDA Standards DA103787
RPA	 TA-2017/1393 TA-2017/1391
Korea Południowa	 MSIP-CRM-HHF-TSSRE4A MSIP-CRM-HHF-TSSSG4G6 Applicant name: Huf Hülsbeck & Fürst GmbH & Co. KG Equipment name: Tire Pressure Monitoring System Manufacturing Year/Month: on the product Manufacturer: Huf Electronics Bretten GmbH Country of origin: Germany 해당 무선 설비 기기는 운용 중 전파혼신 가능성이 있으므로 인명안전과 관련된 서비스는 할 수 없음. (This device is not allowed to provide service related human body since it has possibility of frequency interference during on operation.)

Kraj	Numer atestu radiowego
Tajwan	 <p>CCAO17LP0380T4 CCAO17LP0390T7</p> <p>經型式認證合格之低功率射頻電機,非經許可,公司、商號或使用者均</p> <p>不得擅自變更頻率、加大功率或變更原設計之特性及功能。低功率射</p> <p>頻電機之使用不得影響飛航安全及干擾合法通信;經發現有干擾現象</p> <p>時,應立即停用,並改善至無干擾時方得繼續使用。前項合法通信,指依</p> <p>電信法規定作業之無線電通信。低功率射頻電機須忍受合法通信或工</p> <p>業、科學及醫療用電波輻射性電機設備之干擾。</p> <p>According to “Administrative Regulations on Low Power Radio Waves Radiated Devices”.</p> <p>Without permission granted by the DGT, any company, enterprise, or user is not allowed to change frequency, enhance transmitting power or alter original characteristic as well as performance to a approved low power radio-frequency devices.</p> <p>The low power radio-frequency devices shall not influence aircraft security and interfere legal communications; If found, the user shall cease operating immediately until no interference is achieved.</p> <p>The said legal communications means radio communications is operated in compliance with the Telecommunications Act.</p> <p>The low power radio-frequency devices must be susceptible with the interference from legal com-</p>

Kraj	Numer atestu radiowego
	munications or ISM radio wave radiated devices.
Tajlandia	This telecommunication equipment conforms to NTC technical requirement.
Ukraina	 <p>Model: TSSRE4A &amp; TSSSG4G6 UA.TR.109.0109-17</p>
Zjednoczone Emiraty Arabskie	<p>Huf Electronics Bretten GmbH</p> <p>Model: TSSRE4A</p> <p>Model: TSSSG4G6</p> <p>TRA</p> <p>Registered No: ER57807 / 17</p> <p>Dealer No: DA36976 / 14</p> <p>TRA</p> <p>Registered No: ER57806 / 17</p> <p>Dealer No: DA36976 / 14</p>
USA	<p>FCC ID: YGOTSSRE4A</p> <p>This device complies with Part 15 of the FCC Rules. Operation is subject to the following two conditions: (1) this device may not cause harmful interference, and (2) this device must accept any interference received, including interference that may cause undesired operation.</p> <p>WARNING: Any changes or modification not expressly approved by the party responsible for compliance could void the user's authority to operate this equipment.</p>

### Wymiana kół

#### Wskazówki dotyczące dobierania, montażu i wymiany opon

Informacje na temat dopuszczalnych kombinacji obřęcze-opony można uzyskać w fachowym serwisie.



**⚠ OSTRZEŻENIE** Niebezpieczeństwo wypadku na skutek niewłaściwych rozmiarów obręczy i opon

Zamontowanie obręczy i opon o niewłaściwych rozmiarach może doprowadzić do uszkodzenia hamulców kół i elementów zawieszania.

▶ Obręcze i opony wymieniać zawsze na zgodne ze specyfikacjami oryginalnych części.

W przypadku obręczy kół zwrócić uwagę na:

- oznaczenie
- typ
- dopuszczalny nacisk na koło
- głębokość odsadzenia

W przypadku opon zwrócić uwagę na:

- oznaczenie
- markę/producenta
- typ
- indeks nośności
- indeks prędkości

**⚠ OSTRZEŻENIE** Niebezpieczeństwo wypadku na skutek przekroczenia nośności lub indeksu prędkości opon

Przekroczenie podanej nośności opon lub dopuszczalnego indeksu prędkości opon może doprowadzić do uszkodzenia opon w stopniu powodującym rozerwanie.

▶ Używać wyłącznie typy i rozmiary -opon dopuszczone do danego typu pojazdu.

▶ Uwzględnić nośność i indeks prędkości konieczny dla Państwa pojazdu.

**! WSKAZÓWKA** Uszkodzenie pojazdu i opon na skutek stosowania opon niezatwierdzonego typu/rozmiarach

Ze względu na bezpieczeństwo stosować wyłącznie opony, obręcze i akcesoria dopuszczone do stosowania w danym modelu przez producenta pojazdów Mercedes-Benz.

Takie opony są specjalnie dostosowane do współdziałania z systemami bezpieczeństwa, jak np. ABS lub ESP®.

W przeciwnym razie może dojść do niekorzystnych zmian, związanych np. ze statecz-

nością, emisją hałasu, zużyciem paliwa itd. Ponadto opony o innych rozmiarach mogą odkształcać się pod obciążeniem i ocierać o nadwozie lub elementy konstrukcyjne zawieszania. Skutkiem może być uszkodzenie opon lub pojazdu.

▶ Stosować wyłącznie sprawdzone i zalecane przez producenta pojazdów Mercedes-Benz opony, obręcze i akcesoria.

**! WSKAZÓWKA** Ograniczenie bezpieczeństwa jazdy na skutek bieżnikowanych opon

Mercedes-Benz nie sprawdza i nie zaleca bieżnikowanych opon, gdyż podczas bieżnikowanie nie zawsze rozpoznawane są wstępne uszkodzenia.

W związku z tym nie można zagwarantować bezpieczeństwa jazdy.

▶ Nie stosować używanych opon, których historia użytkowania nie jest znana.

**! WSKAZÓWKA** Uszkodzenie elektronicznych elementów na skutek stosowania narzędzi montażowych

**Pojazdy z układem kontroli ciśnienia w oponach:** W kołach znajdują się elektroniczne elementy. W obszarze zaworów nie wolno przykładać narzędzi montażowych.

W przeciwnym razie może dojść do uszkodzenia elektronicznych elementów.

▶ Wymianę opon zlecać wyłącznie w fachowym serwisie.

Akcesoria, które nie zostały dopuszczone przez producenta pojazdów Mercedes-Benz do stosowania, bądź są wykorzystywane niezgodnie z przeznaczeniem, mogą ograniczać bezpieczeństwo jazdy.

Przed nabyciem i korzystaniem z niezatwierdzonych akcesoriów należy uzyskać w fachowym serwisie informacje o:

- przydatności
- ustawowych przepisach
- zaleceniach fabrycznych

Podczas wybierania, montowania i wymiany opon przestrzegać poniższych zasad:

- Krajowe przepisy dotyczące dopuszczania do ruchu, definiujące określony typ opon w danym pojeździe.

Ponadto w niektórych regionach lub warunkach eksploatacyjnych zalecany może być określony typ opon.

- Stosować wyłącznie opony i obręcze o jednakowej konstrukcji, takiej samej wersji (opony letnie, zimowe, wielosezonowe) i tej samej marki.
- Na jednej osi (po lewej i prawej stronie) montować zawsze koła o jednakowym rozmiarze i opony z identycznym typem bieżnika.

Jedynym odstępstwem od tej zasady może być awaria na drodze i konieczność dojechania do fachowego serwisu.

- Na obręczach montować tylko pasujące opony.
- Nie modyfikować elementów układu hamulcowego, obręczy kół i opon.

Stosowanie podkładek dystansowych i osłon chroniących przed pyłem ścieranym z okładzin hamulcowych jest niedopuszczalne i prowadzi do cofnięcia decyzji o dopuszczeniu do ruchu.

- **Pojazdy z układem kontroli ciśnienia w oponach:** Wszystkie zamontowane koła muszą być wyposażone w sprawne czujniki układu kontroli ciśnienia w oponach.
- Przy temperaturze otoczenia poniżej 10 °C należy na wszystkich kołach montować opony zimowe lub wielosezonowe z oznaczeniem M+S-.

W warunkach zimowych optymalną przyczepność zapewniają tylko opony zimowe, oznaczone dodatkowo symbolem płatka śniegu

 obok oznaczenia M+S.

- Stosowane opony M+S muszą mieć identyczne bieżniki.
- Przestrzegać dopuszczalnej prędkości dla zamontowanych opon M+S.

Jeśli jest niższa od rozwijanej przez pojazd, należy w polu widzenia kierowcy umieścić naklejkę informacyjną.

- Podczas pierwszych 100 km docierać opony, jeżdżąc z umiarkowaną prędkością.
- Opony wymieniać najpóźniej po sześciu latach, niezależnie od stopnia zużycia.

Dalsze informacje na temat obręczy i opon można uzyskać w fachowym serwisie.

Należy koniecznie zapoznać się również z innymi tematami:

- Wskazówki dotyczące ciśnienia w oponach (→ strona 323)
- Tabela wartości ciśnienia w oponach
- Wskazówki dotyczące koła dojazdowego (→ strona 349)

### Wskazówki dotyczące zamiany kół

**▲ OSTRZEŻENIE** Niebezpieczeństwo wypadku na skutek zróżnicowanych rozmiarów kół

Jeśli w przypadku różnych rozmiarów kół lub opon nastąpi zamiana kół przednich - z kołami tylnymi, może to doprowadzić do wygaśnięcia dopuszczenia pojazdu do ruchu.

Ponadto może dojść do uszkodzenia hamulców lub komponentów zawieszenia kół.

▶ Zamiany kół przednich - z kołami tylnymi można dokonywać wyłącznie wówczas, gdy koła i opony mają taki sam rozmiar.

Jeśli obręcze lub opony na osi przedniej i tylnej mają różne rozmiary, zamiana miejscami może spowodować cofnięcie decyzji o dopuszczeniu do ruchu drogowego.

W pojazdach z kołami o jednakowych rozmiarach należy zamieniać je miejscami w zależności od stopnia zużycia opon, co 5000 do 10000 km. Zachować podany kierunek obrotów kół.

Przestrzegać przy tym wskazówek i zasad bezpieczeństwa dotyczących zmiany koła.

### Informacje na temat kierunku obrotów opon

Opony o oznaczonym kierunku obrotów oferują dodatkowe zalety, np. w odniesieniu do aquaplaningu. Wykorzystanie tych zalet wymaga zachowania wskazanego kierunku obrotów.

Kierunek obrotów jest oznaczony strzałką na bocznej ścianie opony.

Koło zapasowe można zamontować również strzałką zwróconą w przeciwnym kierunku. Należy przestrzegać ograniczonego czasu użytkowania oraz ograniczenia prędkości, podanych na kole zapasowym.

### Wskazówki dotyczące tożysk kół

- Zdemonstrowane koła przechowywać w chłodnym, suchym i w miarę możliwości ciemnym miejscu.
- Chronić opony przed olejem, smarem i paliwem.

### Przegląd narzędzi do zmiany koła

Wymaganymi narzędziami do zmiany koła mogą być np.:

- Podnośnik samochodowy
  - Klucz do kół
- i** Maksymalne obciążenie podnośnika samochodowego jest podane na etykiecie przylepnej na podnośniku samochodowym. Podnośnik samochodowy jest bezobsługowy. W przypadku nieprawidłowego działania należy skontaktować się z fachowym serwisem.

### Pojazdy z napędem na tylne koła

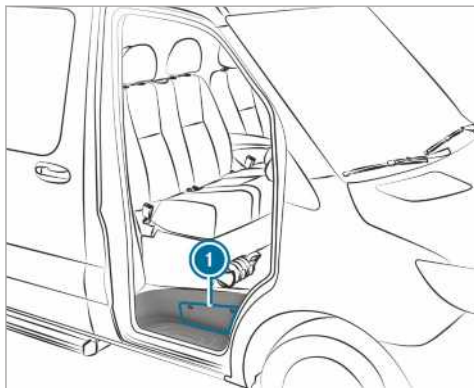

Narzędzia do zmiany koła znajdują się w schowku **1** nad stopniem drzwi pasażera oraz w schowku we wnęce na nogi po stronie pasażera.

### Pojazdy z napędem na przednie koła



Narzędzia do zmiany koła **1** znajdują się za fotelem kierowcy.

### Przygotowanie pojazdu do zmiany koła

#### Warunki

- Wymagane narzędzia do zmiany koła są dostępne.
- Pojazd nie znajduje się na wzniesieniu lub zjeździe.
- Pojazd stoi na twardym, nieśliskim i równym podłożu.

- ▶ Zaciągnąć hamulec postojowy.
- ▶ Ustawić przednie koła do jazdy na wprost.
- ▶ **Pojazdy z mechaniczną skrzynią biegów:** Włączyć pierwszy bieg lub bieg wsteczny **R**.
- ▶ **Pojazdy z automatyczną skrzynią biegów:** Przełączyć skrzynię biegów w położenie **P**.
- ▶ Wyłączyć silnik.
- ▶ Upewnić się, że uruchomienie silnika jest niemożliwe.
- ▶ Wyjąć narzędzia pokładowe z wnęki na nogi po stronie pasażera (→ strona 318).

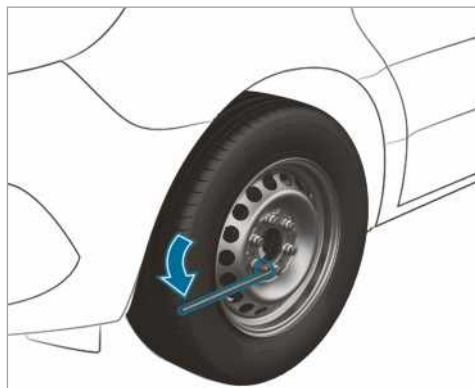

### Pojazdy z napędem na tylne koła

- ▶ Wyjąć podnośnik samochodowy i narzędzia do zmiany koła ze schowka (→ strona 342).
- ▶ Jeżeli to konieczne, zdjąć osłonę koła.
- ▶ Z trzyczęściowej dźwigni pompy podnośnika samochodowego zmontować środkowy drążek oraz drążek o większej średnicy jako przedłużenia klucza do kół.
- ▶ Przedłużenie klucza do kół ze środkowym drążkiem wsunąć do przodu do oporu na klucz do kół.
- ▶ W zmienianym kole poluzować śruby/nakrętki koła za pomocą klucza do kół o około jeden obrót. Nie wykręcać śrub/nakrętek koła.
- ▶ Unieść pojazd (→ strona 343).

### Pojazdy z napędem na przednie koła

- ▶ Wyjąć podnośnik samochodowy oraz narzędzia do zmiany koła znajdujące się za fotelem kierowcy (→ strona 342).
- ▶ Jeżeli to konieczne, zdjąć osłonę koła.
- ▶ W zmienianym kole poluzować śruby/nakrętki koła za pomocą klucza do kół o około jeden obrót. Nie wykręcać śrub/nakrętek koła.
- ▶ Unieść pojazd (→ strona 343).

### Podnoszenie pojazdu w przypadku zmiany koła

**▲ OSTRZEŻENIE** Ryzyko obrażeń w wyniku przewrócenia się podnośnika samochodowego

Po zaparkowaniu pojazdu z zawieszeniem pneumatycznym zawieszenie utrzymuje aktywność jeszcze przez godzinę, również po wyłączeniu zapłonu. Jeśli następnie pojazd jest podnoszony za pomocą podnośnika samochodowego, zawieszenie pneumatyczne próbuje wyrównać poziom zawieszenia.

Podnośnik może się wówczas przewrócić.

- ▶ Przed podniesieniem pojazdu nacisnąć na pilocie sterowania zawieszeniem pneumatycznym przycisk Service. Zapobiega to automatycznemu regulowaniu poziomu zawieszenia i ręcznemu podnoszeniu lub obniżaniu.

**▲ OSTRZEŻENIE** Niebezpieczeństwo obrażeń na skutek niewłaściwego podstawienia podnośnika samochodowego

Po podniesieniu pojazdu podnośnik może się przewrócić, jeśli został nieprawidłowo podstawiony pod punktem podparcia w pojeździe.

- ▶ Podnośnik samochodowy podstawiać wyłącznie pod odpowiedni punkt podparcia w pojeździe. Stopka podnośnika musi być ustawiona pionowo pod punktem podparcia.

**▲ OSTRZEŻENIE** Ryzyko obrażeń w wyniku przewrócenia się pojazdu

Gdy pojazd jest podniesiony na wzniesieniu lub zjeździe, podnośnik samochodowy może się przewrócić.

- ▶ Nigdy nie zmieniać kół na wzniesieniach ani zjazdach.
- ▶ Skontaktować się z fachowym serwisem.

**I WSKAZÓWKA** Ryzyko uszkodzenia pojazdu przez podnośnik samochodowy

Jeśli podnośnik samochodowy nie zostanie podstawiony w przewidzianym punkcie podparcia, może dojść do uszkodzenia pojazdu.

- ▶ Podnośnik podstawiać zawsze w jednym z przewidzianych punktów podparcia.

### Warunki

- Nikt nie znajduje się w pojeździe.
- Pojazd jest przygotowany do zmiany koła (→ strona 342).

Należy przystawiać podnośnik samochodowy tylko do punktów mocowania podnośnika samochodowego. W przeciwnym razie może dojść do uszkodzenia pojazdu.

Ważne wskazówki dotyczące korzystania z podnośnika samochodowego:

- Do podnoszenia pojazdu używać tylko takiego podnośnika samochodowego, który jest przeznaczony do danego pojazdu oraz sprawdzony i dopuszczony przez producenta pojazdów Mercedes-Benz. W przypadku nieprawidłowego stosowania podnośnika samochodowego może on się przewrócić, gdy pojazd jest podniesiony.

- Podnośnik samochodowy jest przeznaczony do krótkotrwałego podnoszenia pojazdu, a nie do przeprowadzania czynności obsługowych pod pojazdem.
- Unikać zmiany koła na wzniesieniach i zjazdach.
- Powierzchnia, na której stoi podnośnik samochodowy, musi być równa, stabilna i nie może być śliska. W razie potrzeby użyć dużej, płaskiej, wytrzymałej i antypoślizgowej podkładki.
- Stopka podnośnika samochodowego musi się znajdować pionowo pod punktem mocowania podnośnika samochodowego.

Zasady postępowania w przypadku podniesienia pojazdu:

- Nigdy nie trzymać rąk ani nóg pod pojazdem.
- Nigdy nie kłaść się pod pojazdem.
- Nie uruchamiać silnika i nie zwalniać hamulca postojowego.
- Nie otwierać ani nie zamykać drzwi.

#### Pojazdy z napędem na przednie koła

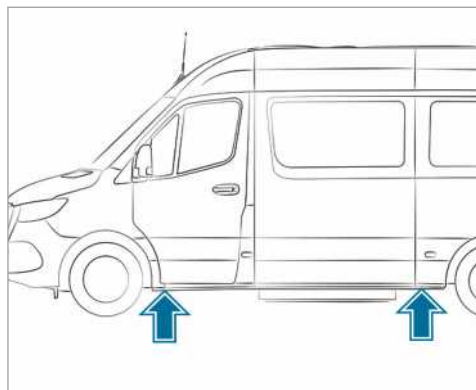

Punkty mocowania podnośnika samochodowego

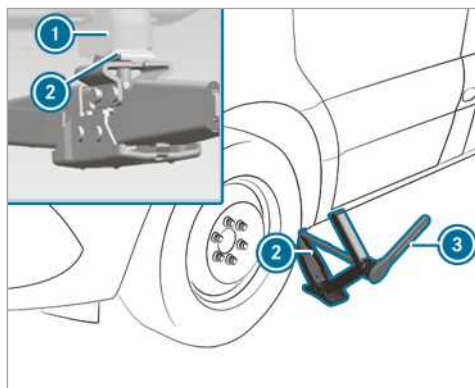

Punkt mocowania podnośnika samochodowego, oś przednia

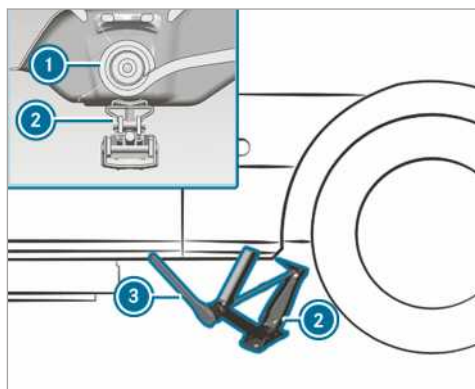

Punkt mocowania podnośnika samochodowego, oś tylna

- ▶ W razie potrzeby przekrócić główkę mocującą podnośnika samochodowego.
- ▶ Przystawić podnośnik samochodowy ② do punktu mocowania podnośnika samochodowego ①.
- ▶ Obracać pokrętkę tak długo, aż talerzyk podnośnika samochodowego będzie przylegał mocno do punktu mocowania podnośnika samochodowego ①.
- ▶ **Oś przednia:** Nałożyć klucz oczkowy z grzechotką ③ z zestawu narzędzi do zmiany kół na sześciokąt podnośnika samochodowego w taki sposób, aby był widoczny napis „AUF“.
- ▶ **Oś tylna:** Nałożyć przedłużkę i klucz nasadowy z zestawu narzędzi do zmiany kół na sześciokąt podnośnika samochodowego i

nałożyć klucz oczkowy z grzechotką ③ z zestawu narzędzi do zmiany kół na przedłużkę w taki sposób, aby był widoczny napis „AUF“.

- ▶ Obrócić klucz oczkowy z grzechotką ③ w prawo, aż podnośnik samochodowy ② będzie osadzony całkowicie w punkcie mocowania podnośnika samochodowego ①, a spód podnośnika samochodowego będzie dotykał równomiernie podłoża.
- ▶ Przekręcać klucz oczkowy z grzechotką ③, aż opona będzie oddalona maksymalnie 3 cm od podłoża.
- ▶ Odłączyć koto i zdjąć (→ strona 346).

### Pojazdy z napędem na tylne koła

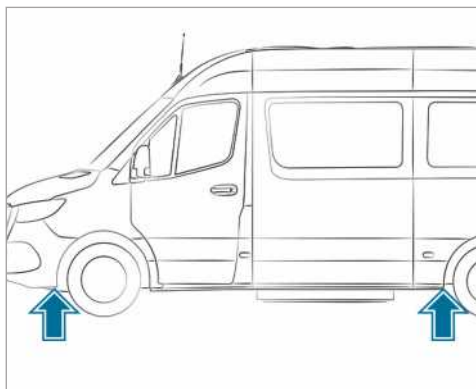

Punkty mocowania podnośnika samochodowego

Używać tylko średniego drążka oraz drążka o największej średnicy dźwigni pompy do podnośnika samochodowego jako przedłużki klucza do kół. Wkładać tylko średni drążek i ten zawsze do oporu na klucz do kół. W przeciwnym razie drążki mogą się wygiąć i zdeformować, przez co nie będą mogły być wykorzystywane jako dźwignia pompy do podnośnika samochodowego.

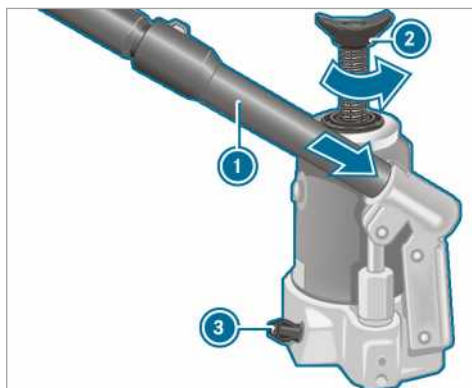

- ▶ **Przygotowywanie podnośnika hydraulicznego:** Włożyć trzeci drążek dźwigni pompy ① do podnośnika samochodowego w przedłużkę klucza do kół.
- ▶ Zamknąć korek spustowy ③.
- ▶ W tym celu przekręcić za pomocą wytłoczenia na dźwigni pompy ① korek spustowy ③ do oporu w prawo.
- ⓘ Nie odkręcać korka spustowego ③ więcej niż o 1-2 obroty. W przeciwnym razie może wyciekać płyn hydrauliczny.
- ▶ Włożyć dźwignię pompy ① z największym drążkiem do przodu w mocowanie podnośnika samochodowego i zabezpieczyć przed przekręceniem w prawo.
- ▶ Ustawić podnośnik samochodowy pionowo pod punktami mocowania podnośnika samochodowego, które opisano poniżej.

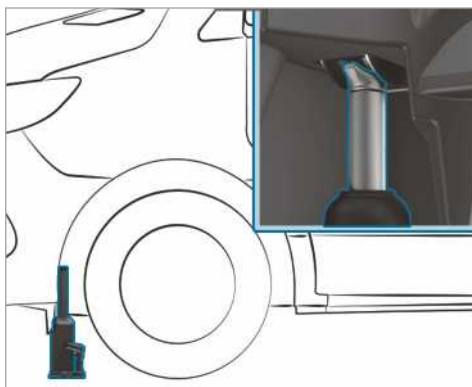

Punkt mocowania podnośnika samochodowego, oś przednia

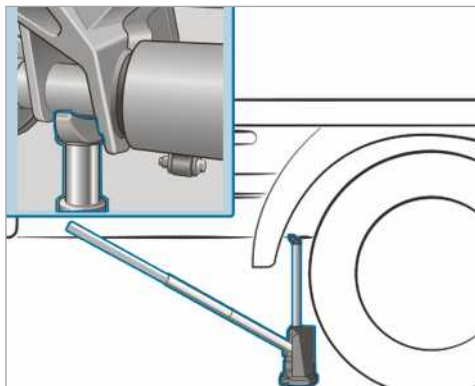

Punkt mocowania podnośnika samochodowego, oś tylna (na przykładzie pojazdu ze skrzynią ładunkową do 3,5 t)

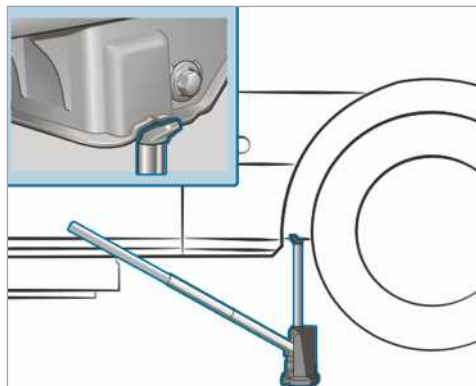

Punkt mocowania podnośnika samochodowego, oś tylna (pojazdy 5,0 t)

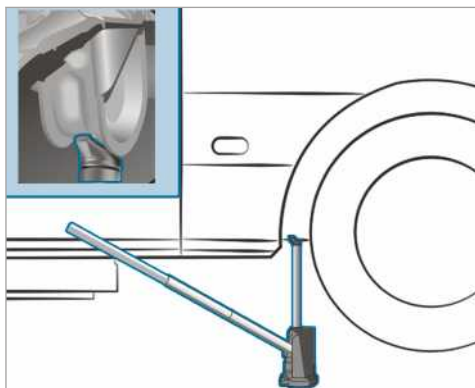

Punkt mocowania podnośnika samochodowego, oś tylna (na przykładzie furgonu i samochodu typu kombi do 4,0 t)

- ▶ Ustawić podnośnik samochodowy przed osią przednią pod punktem mocowania podnośnika samochodowego.
- ▶ **Pojazdy z napędem na wszystkie koła:** Wykręcić trzpień podnośnika samochodowego ② do oporu w kierunku przeciwnym do ruchu wskazówek zegara.
- ▶ Podnieś pojazd, aż opona będzie oddalona maksymalnie 3 cm od podłoża.
- ▶ Odłączyć koło i zdjąć (→ strona 346).

### Zdejmowanie koła

#### Warunki

- Pojazd jest uniesiony (→ strona 343).

Podczas zmiany koła należy unikać siłowego oddziaływania na tarcze hamulcowe, ponieważ może to prowadzić do pogorszenia komfortu podczas hamowania.

**!** **WSKAZÓWKA** Ryzyko uszkodzenia gwintów zabrudzonymi śrubami koła

- ▶ Nie kłaść śrub koła na piasek lub brudne podłoże.

- ▶ Odkręcić śruby lub nakrętki kół za pomocą klucza do nakrętek kół.
- ▶ W przypadku przednich kół z nakrętkami zdjąć osłonę nakrętek kół.
- ▶ Zdjąć koło.



## Montaż nowego koła

### Warunki

- Koło jest zdjęte (→ strona 346).

**⚠ OSTRZEŻENIE** Niebezpieczeństwo wypadku na skutek zerwania się koła

Z powodu pokrytych olejem lub smarem śrub kół oraz uszkodzonych śrub kół- ew. gwintów piast kół może dojść do poluzowania się śrub kół.

Koło może się wówczas zerwać podczas jazdy.

- ▶ Nigdy nie oliwić i nie smarować śrub koła.
- ▶ W przypadku uszkodzenia gwintów niezwłocznie skontaktować się z fachowym serwisem.
- ▶ Zlecić wymianę uszkodzonych śrub koła lub naprawę gwintów w piąście.
- ▶ Przerwać jazdę.

**⚠ OSTRZEŻENIE** Ryzyko obrażeń podczas dokręcania śrub mocujących koła i nakrętek -

Dokręcanie śrub lub nakrętek koła w podniesionym pojeździe może spowodować przewrócenie się podnośnika samochodowego.

- ▶ Śruby lub nakrętki koła dokręcać dopiero po opuszczeniu pojazdu z podnośnika.

- ▶ Przestrzegać wskazówek dotyczących doboru opon (→ strona 339).
- ▶ Ze względu na bezpieczeństwo stosować wyłącznie śruby lub nakrętki kół przewidziane do danej obręczy i dopuszczone przez producenta pojazdów Mercedes-Benz.

Przy montowaniu koła zapasowego z obręczą stalową konieczne zastosować krótkie śruby, przewidziane do stalowych obręczy. Zastosowanie innych śrub do zamocowania koła zapasowego z obręczą stalową może doprowadzić do uszkodzenia układu hamulcowego.

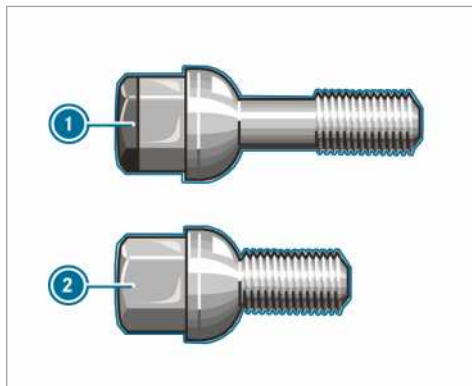

- ① Śruba do koła z obręczą z lekkiego stopu
- ② Śruba do koła z obręczą stalową

- ▶ Oczyścić powierzchnie styku koła i piasty koła.
- ▶ **Pojazdy z ogumieniem Super-Single:** Najpierw umocować na piąście adapter węższego koła zapasowego.
- ▶ Nasunąć montowane koło na piastę lub adapter koła zapasowego i docisnąć.
- ▶ Nasunąć montowane koło na piastę i docisnąć.

### Obcęże centrowane śrubami koła:

- ▶ Pojazdy z obręczami z lekkiego stopu: zastosować dołączone do zestawu narzędzi krótkie śruby, pasujące do stalowej obręczy koła zapasowego.
- ▶ Wkręcić śruby koła i lekko dociągnąć.

### Obcęże z nakrętkami:

- ▶ Przednie koła z osłonami nakrętek: założyć osłonę nakrętek koła na trzpienie koła.
- ▶ Przykręcić trzy nakrętki na podkładkach ustalających osłonę nakrętek kół.
- ▶ Przekręcić koło tak, aby trzpienie ustawiły się centralnie w otworach.
- ▶ Przykręcić pozostałe nakrętki koła.
- ▶ Lekko dociągnąć wszystkie nakrętki koła.

## Opuszczanie pojazdu po zmianie koła

**⚠ OSTRZEŻENIE** Niebezpieczeństwo wypadku na skutek niewłaściwego momentu dokręcenia

Jeśli śruby lub nakrętki koła nie zostaną dociągnięte przepisowym momentem dokręcenia, może dojść do obluźnienia się koła.

► Po zmianie koła niezwłocznie zleć sprawdzenie momentu dokręcenia w fachowym serwisie.

### Warunki

- Nowe koło jest zamontowane (→ strona 347).

### Pojazdy z napędem na przednie koła

- **Oś przednia:** Nałożyć klucz oczkowy z grzechotką z zestawu narzędzi do zmiany kół na sześciokąt podnośnika samochodowego w taki sposób, aby był widoczny napis „AB”.
- **Oś tylna:** Nałożyć przedłużkę z zestawu narzędzi do zmiany kół na sześciokąt podnośnika samochodowego i nałożyć klucz oczkowy z grzechotką z zestawu narzędzi do zmiany kół na przedłużkę w taki sposób, aby był widoczny napis „AB”.
- **Opuszczanie pojazdu:** Obrócić klucz oczkowy z grzechotką podnośnika samochodowego w lewo.

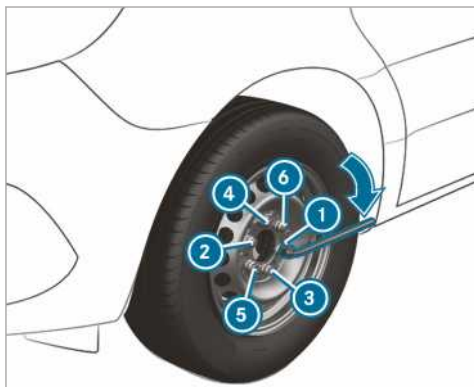

- Śruby lub nakrętki kół dokręcać równomiernie w podanej kolejności od ❶ do ❷.

Zalecany moment dokręcania:

- Śruby do obręczy stalowych: 240 Nm
- Nakrętki kół: 180 Nm

- Śruby do obręczy ze stopu metali lekkich: 180 Nm

**⚠ OSTRZEŻENIE** Niebezpieczeństwo wypadku na skutek niewłaściwego momentu dokręcenia

Jeśli śruby lub nakrętki koła nie zostaną dociągnięte przepisowym momentem dokręcenia, może dojść do obluźnienia się koła.

► Po zmianie koła niezwłocznie zleć sprawdzenie momentu dokręcenia w fachowym serwisie.

### Pojazdy z napędem na tylne koła

Używać tylko średniego drążka oraz drążka o największej średnicy dźwigni pompy do podnośnika samochodowego jako przedłużki klucza do kół. Wkładać tylko średni drążek i ten zawsze do oporu na klucz do kół. W przeciwnym razie drążki mogą się wygiąć i zdeformować, przez co nie będą mogły być wykorzystywane jako dźwignia pompy do podnośnika samochodowego.

Pojazdy z ogumieniem Super-Single: jeżeli koło zapasowe jest montowane na osi tylnej, należy przestrzegać prędkości maksymalnej 55 km/h i maksymalnego dystansu 100 km. W przeciwnym razie w wyniku różnych prędkości obrotowych kół może dojść do uszkodzenia skrzyni biegów.

- Otworzyć powoli korek podnośnika samochodowego za pomocą dźwigni pompy o jeden obrót i ostrożnie opuścić pojazd.
- Odłożyć podnośnik samochodowy na bok.
- Zdjąć drążek o najmniejszej średnicy z dźwigni pompy. Skrócona dźwignia pompy służy jako przedłużenie klucza do kół.
- Przedłużenie klucza do kół ze środkowym drążkiem wsunąć do przodu do oporu na klucz do kół.

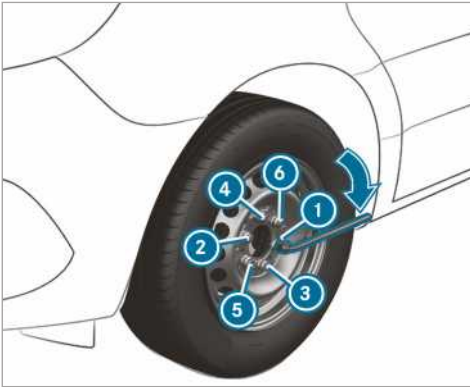

- ▶ Śruby lub nakrętki kół należy dokręcać równomiernie w podanej kolejności od ① do ⑥.

Zalecany moment dokręcania:

- Śruby do obręczy stalowych: 240 Nm
- Nakrętki kół: 180 Nm
- Śruby do obręczy ze stopu metali lekkich: 180 Nm

**⚠ OSTRZEŻENIE** Niebezpieczeństwo wypadku na skutek niewłaściwego momentu dokręcenia

Jeśli śruby lub nakrętki koła nie zostaną dociągnięte przepisowym momentem dokręcenia, może dojść do obluźnienia się koła.

- ▶ Po zmianie koła niezwłocznie zleć sprawdzenie momentu dokręcenia w fachowym serwisie.

- ▶ Wcisnąć ponownie tłok hydraulicznego podnośnika samochodowego i dokręcić korek.

- ▶ **Pojazdy z napędem na wszystkie koła:** Trzpień podnośnika samochodowego z prawej strony przykręcić do oporu.

- ① W przypadku stalowych obręczy kół ze śrubami można teraz zamontować nakładkę koła. Montaż zależy od wersji nakładki koła jako ozdobna osłona koła lub jako osłona środka koła.

- ▶ Koło z ozdobną osłoną: ozdobną osłonę koła ustawić wycięciem na zawór opony nad zaworem opony.
- ▶ Wcisnąć ozdobną osłonę koła obiema rękami na obwodzie do obręczy i zablokować. Należy zwracać uwagę, aby krzywki ustalające osłony

ozdobnej koła zablokowały się w obręczy stalowej.

- ▶ **Koło z osłoną środka koła:** Występy zaciskowe osłony środka koła ustawić nad śrubami koła.
- ▶ Zablokować osłonę środka koła poprzez uderzenie w środek osłony.
- ▶ Przymocować uszkodzone koło we wsporniku koła zapasowego.
- ▶ **Pojazdy z ogumieniem Super-Single:** Uszkodzone tylne koło transportować w przestrzni bagażowej. Tylnie koło jest zbyt duże dla wspornika koła zapasowego.
- ▶ Sprawdzić ciśnienie w nowo zamontowanym kole i w razie potrzeby skorygować.
- ▶ Dokręcić śruby lub nakrętki kół po przejechaniu 50 km zalecanym momentem dokręcania.
- ▶ Jeżeli koło lub koło zapasowe jest używane z nową lub polakierowaną na nowo obręczą: śruby lub nakrętki kół należy dodatkowo dokręcić po przejechaniu około 1000 km do 5000 km.

- ① **Pojazdy z układem kontroli ciśnienia w oponach:** Wszystkie zamontowane koła muszą być wyposażone w sprawne czujniki.

Zalecamy też koniecznie zapoznać się szczegółowo z powiązaniem tematem:

- Wskazówki dotyczące ciśnienia w oponach (→ strona 323)

## Koło zapasowe

### Wskazówki dotyczące koła zapasowego

**⚠ OSTRZEŻENIE** Niebezpieczeństwo wypadku na skutek niewłaściwych rozmiarów obręczy i opony

Wymiary obręczy i opony jak również typ opony koła zapasowego mogą różnić się od pozostałych kół. Po zamontowaniu koła zapasowego może dojść do znacznego pogorszenia się właściwości jezdnych.

W celu uniknięcia ryzyka:

- ▶ Dostosować technikę jazdy i zachować wzmożoną uwagę.
- ▶ Nigdy nie montować więcej niż jednego koła zapasowego o odmiennych rozmiarach od pozostałych.

- ▶ Koło zapasowe różniące się od wymienionego koła użytkować jak najkrócej.
- ▶ Nie wyłączać ESP®.
- ▶ Zlecić wymianę koła zapasowego o różniących się wymiarach w najbliższym fachowym serwisie. Nowe koło musi mieć koniecznie właściwe rozmiary obręczy i opony, a opona musi być tego samego typu, co pozostała.

Po zamontowaniu koła zapasowego o różniących się wymiarach nie wolno przekraczać prędkości 80 km/h.

**▲ OSTRZEŻENIE** Niebezpieczeństwo wypadku na skutek uszkodzenia koła zapasowego w przypadku ogumienia typu Super-Single

#### Pojazdy z ogumieniem Super-Single

Koło zapasowe zamontowane na osi tylnej podlega ponadprzeciętnie dużym obciążeniom. Po przekroczeniu dopuszczalnej prędkości lub dopuszczalnego dystansu, jak również po ponownym zamontowaniu koła zapasowego może dojść do uszkodzenia jego opony. Uszkodzenia mogą być niewidoczne z zewnątrz.

Na skutek uszkodzenia opony może dojść do straty ciśnienia. W efekcie można utracić kontrolę nad pojazdem.

- ▶ Koło zapasowe wykorzystywać tylko wtedy, gdy nie było jeszcze montowane z tą oponą na osi tylnej.
- ▶ Jeśli koło zapasowe zostało zamontowane na osi tylnej, niezależnie od pokonanego dystansu należy zlecić wymianę jego opony.
- ▶ Przy wymianie opon zwracać uwagę na zastosowanie zatwierdzonego typu zaworów opon.

**! WSKAZÓWKA** Uszkodzenie skrzyni biegów

**Pojazdy z ogumieniem Super-Single:** Po zamontowaniu koła zapasowego na osi tylnej różnice prędkości obrotowej kół mogą doprowadzić do uszkodzenia skrzyni biegów.

- ▶ Po zamontowaniu koła zapasowego na osi tylnej nie przekraczać prędkości

55 km/h i maksymalnego dystansu 100 km.

- ⓘ W pojeździe z ogumieniem typu Super-Single nieograniczone używanie koła zapasowego jest możliwe wyłącznie na osi przedniej.

Należy regularnie kontrolować koło zapasowe pod kątem prawidłowego zamocowania i sprawdzać właściwe ciśnienie w oponie.

Należy sprawdzać regularnie oraz przed każdą dłuższą jazdą:

- ciśnienie w oponie koła zapasowego (w razie potrzeby dostosować)
- mocowanie wspornika koła zapasowego

Opony wymieniać najpóźniej po sześciu latach, niezależnie od stopnia zużycia. Dotyczy to również koła zapasowego.

- ⓘ Układ kontroli ciśnienia w oponach nie obejmuje koła zapasowego. Koło zapasowe nie jest wyposażone w czujnik układu kontroli ciśnienia w oponach.

## Montaż/demontaż koła zapasowego

### Pojazdy z napędem na przednie koła: demontaż koła zapasowego

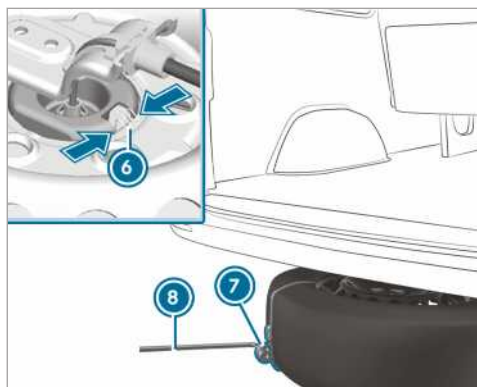
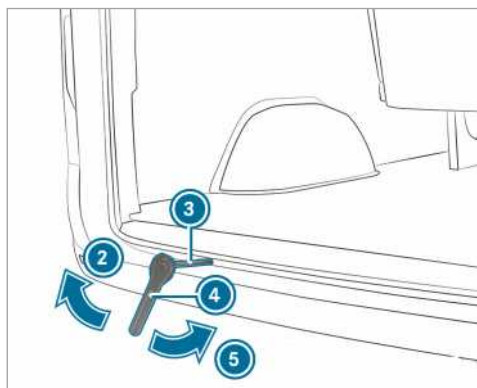
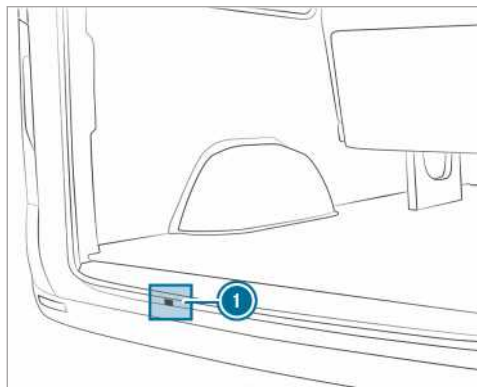

- ▶ Otworzyć drzwi tyłu nadwozia.

- ▶ Wyjąć klucz oczkowy z grzechotką (4) i dodatkowe narzędzie (3) do podnośnika koła zapasowego z zestawu narzędzi.
- ▶ Wsunąć dodatkowe narzędzie (3) przez otwór (1) aż w prowadnicę podnośnika.
- ▶ Założyć klucz oczkowy z grzechotką (4) na dodatkowe narzędzie (3) do podnośnika koła zapasowego w taki sposób, aby był widoczny napis „AB“.
- ▶ Przekręcać klucz oczkowy z grzechotką (4) w kierunku strzałki (2) tak długo, aż będzie wyczuwalny opór lub zostanie przekręcone sprzęgło poślizgowe podnośnika.
- ▶ Zaczepić klucz do kół (8) w uchwycie przyrzędu do demontażu (7) przy kole rezerwowym i wyciągnąć koło zapasowe pod pojazdem.
- ▶ Ścisnąć sprężynę (6) przy podnośniku do kół i odłączyć podnośnik do kół od koła zapasowego.
- ▶ Zdjąć przyrząd do demontażu (7) koła zapasowego i umieścić w bezpiecznym miejscu.

Należy sprawdzać prawidłowość zamocowania i położenie koła zapasowego:

- po każdej wymianie koła
- podczas każdego przeglądu
- co najmniej raz w roku

### Pojazdy z napędem na przednie koła: montaż koła zapasowego

- ▶ **i** Obręcze ze stopu metali lekkich nie mogą być przewożone pod pojazdem. Obręcze ze stopu metali lekkich należy przewozić w przestrzeni bagażowej.
- ▶ Wyjąć klucz oczkowy z grzechotką (4) i dodatkowe narzędzie (3) do podnośnika koła zapasowego z zestawu narzędzi.
- ▶ Wsunąć dodatkowe narzędzie (3) przez otwór (1) w prowadnicę podnośnika.
- ▶ Zamocować przyrząd do demontażu (7) przy kole.
- ▶ Położyć koło miską obręczy do góry na podłodze.
- ▶ Ustawić koło tak, aby uchwyt przyrzędu do demontażu (7) był skierowany do tyłu.
- ▶ Wsunąć podnośnik do kół, wygięty na linii stalowej, do miski obręczy.
- ▶ Wsunąć koło lekko pod pojazd.

- ▶ Założyć klucz oczkowy z grzechotką ④ na dodatkowe narzędzie ③ do podnośnika koła zapasowego w taki sposób, aby był widoczny napis „AUF“.
- ▶ Przekręcać klucz oczkowy z grzechotką ④ w kierunku strzałki ⑤ tak długo, aż będzie wyczuwalny opór lub zostanie przekręcone sprzęgło poślizgowe podnośnika.
- ▶ Wyciągnąć klucz do kół ④ i dodatkowe narzędzie ③ do podnośnika koła zapasowego z otworu podnośnika i umieścić w zestawie narzędzi.
- ▶ Zamknąć drzwi tyłu nadwozia.

### Pojazdy z napędem na tylne koła: demontaż koła zapasowego (furgon/kombi)

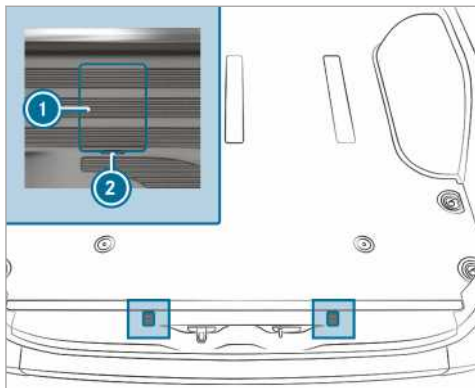

Ostony śrub zaczepów zabezpieczających (na przykładzie furgonu)

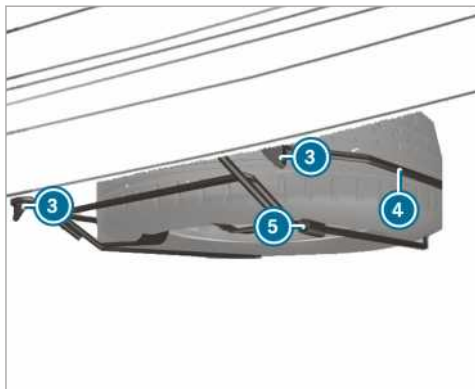

- ▶ Otworzyć drzwi tyłu nadwozia.

- ▶ Przyłożyć wkrętak do otworów ② i podważyć osłony ①.
- ▶ Przekręcić kluczem do kół z zestawu narzędzi widoczne teraz śruby o ok. 20 obrotów w lewo.
- ▶ Podnieść lekko wspornik koła zapasowego ④ i zdjąć lewy zaczep zabezpieczający ③.
- ▶ Złożyć dźwignię pompy podnośnika samochodowego i wsunąć w tuleję ⑤ z prawej strony przy wsporniku koła zapasowego ④.
- ▶ Podnieść wspornik koła zapasowego ④ za pomocą dźwigni pompy i zdjąć prawy zaczep zabezpieczający ③.
- ▶ Opuścić wspornik koła zapasowego ④ powoli na podłogę.
- ▶ Podnieść lekko wspornik koła zapasowego ④ i wyciągnąć dźwignię pompy z tulei.
- ▶ Podważyć za pomocą dźwigni pompy koło zapasowe ponad tylny koniec wspornika koła zapasowego ④.
- ▶ Wyjąć ostrożnie koło zapasowe ze wspornika koła zapasowego ④. Koło zapasowe jest ciężkie. Podczas wyciągania koła zapasowego zmienia się ze względu na duży ciężar punkt ciężkości. Koło zapasowe może się zsunąć lub przewrócić.

### Pojazdy z napędem na tylne koła: montaż koła zapasowego (furgon/kombi)

- ▶ Założyć koło zapasowe ostrożnie na wspornik koła zapasowego ④. Koło zapasowe jest ciężkie. Podczas zakładania koła zapasowego na wspornik koła zapasowego ④ zmienia się ze względu na duży ciężar punkt ciężkości. Koło zapasowe może się zsunąć lub przewrócić.
- ▶ Wsunąć dźwignię pompy do podnośnika samochodowego w tuleję ⑤ przy wsporniku koła zapasowego ④.
- ▶ Podnieść lekko wspornik koła zapasowego ④ za pomocą dźwigni pompy i założyć prawy zaczep zabezpieczający ③.
- ▶ Podnieść lekko wspornik koła zapasowego ④ i założyć lewy zaczep zabezpieczający ③.
- ▶ Wyciągnąć dźwignię pompy z tulei ⑤.
- ▶ Dokręcić kluczem do kół śruby zaczepów zabezpieczających ③ w prawo.
- ▶ Założyć ostony ① i zablokować.
- ▶ Zamknąć drzwi tyłu nadwozia.

**Pojazdy z napędem na tylne koła: demontaż koła zapasowego (pojazd z obniżonym zawieszeniem)**

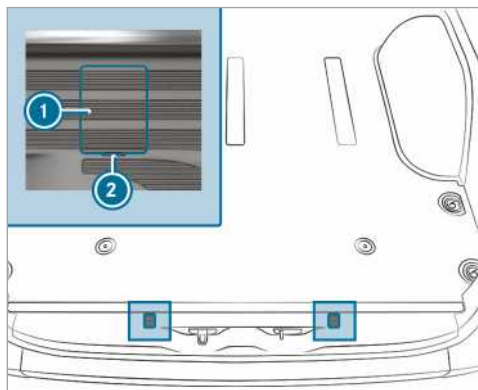

Ostły śrub zaczepów zabezpieczających (na przykładzie furgonu)

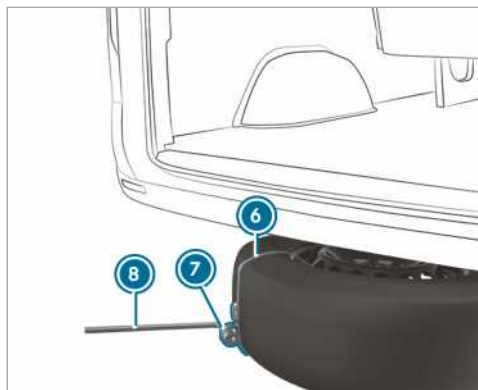
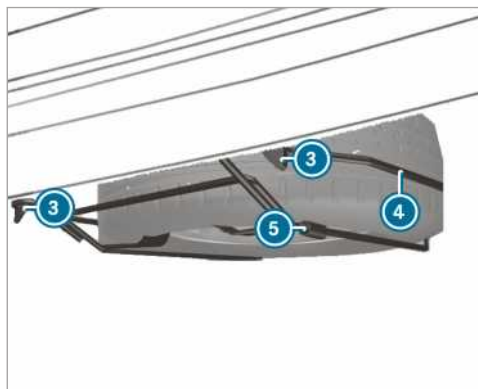

- ▶ Otworzyć drzwi tyłu nadwozia.
- ▶ Przyłożyć wkrętak do otworów ② i podważyć osłony ①.
- ▶ Przekręcić kluczem do kół z zestawu narzędzi widoczne teraz śruby o ok. 20 obrotów w lewo.
- ▶ Podnieść lekko wspornik koła zapasowego ④ i zdjąć lewy zaczep zabezpieczający ③.
- ▶ Złożyć dźwignię pompy podnośnika samochodowego i wsunąć w tuleję ⑤ z prawej strony przy wsporniku koła zapasowego ④.
- ▶ Podnieść wspornik koła zapasowego za pomocą dźwigni pompy i zdjąć prawy zaczep zabezpieczający ③.
- ▶ Umieścić uchwyt ⑦ przyrządu do demontażu ⑥ przy kole zapasowym, aby można było później zaczepić klucz do kół ⑧.
- ▶ Przygotować podnośnik samochodowy.
- ▶ Umieścić podnośnik samochodowy pod odpowiednim punktem podparcia podnośnika samochodowego.
- ▶ Podnosić i opuszczać dźwignię pompy, aż opona będzie oddalona maksymalnie 3 cm od podłogi.
- ▶ Zaczepić klucz do kół ⑧ w uchwycie ⑦ przyrządu do demontażu ⑥ przy kole zapasowym.
- ▶ Wyjąć ostrożnie koło zapasowe ze wspornika koła zapasowego ④. Koło zapasowe jest ciężkie. Podczas wyciągania koła zapasowego zmienia się ze względu na duży ciężar punkt ciężkości. Koło zapasowe może się zsunąć lub przewrócić.
- ▶ Zdjąć przyrząd do demontażu koła zapasowego i umieścić w bezpiecznym miejscu. Teraz można zamontować koło zapasowe w pojeździe.
- ▶ Opuścić pojazd.

**Pojazdy z napędem na tylne koła: montaż koła zapasowego (pojazd z obniżonym zawieszeniem)**

- ▶ **i** W przypadku przebicia opony można umieścić uszkodzone koło tylko wewnątrz pojazdu. Nienaruszone koło może zostać umieszczone we wsporniku koła zapasowego tylko w przypadku niezaladowanego pojazdu. Załadowany pojazd musi zostać wcześniej podniesiony.
- ▶ Założyć koło zapasowe ostrożnie na wspornik koła zapasowego ④. Koło zapasowe jest ciężkie. Podczas zakładania koła zapasowego



na wspornik koła zapasowego ④ zmienia się ze względu na duży ciężar punkt ciężkości. Koło zapasowe może się zsunąć lub przewrócić.

- ▶ Wsunąć dźwignię pompy do podnośnika samochodowego w tuleję ⑤ przy wsporniku koła zapasowego ④.
- ▶ Podnieść wspornik koła zapasowego ④ za pomocą dźwigni pompy i założyć prawy zaczepek zabezpieczający ③.
- ▶ Podnieść lekko wspornik koła zapasowego ④ i założyć lewy zaczepek zabezpieczający ③.
- ▶ Wyciągnąć dźwignię pompy z tulei ⑤.
- ▶ Dokręcić kluczem do kół śruby zaczepeków zabezpieczających ③ w prawo.
- ▶ Założyć osłony ① i zablokować.
- ▶ Zamknąć drzwi tyłu nadwozia.

### Demontaż koła zapasowego w przestrzeni bagażowej

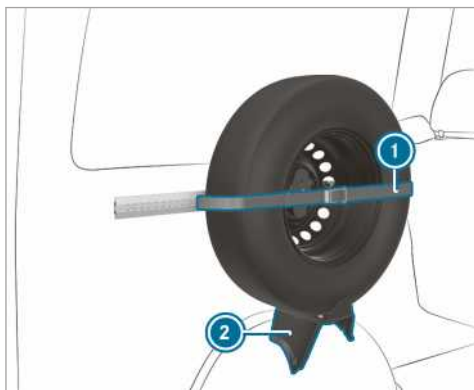

- ▶ Odłączyć pas mocujący ①. W tym celu otworzyć grzechotkę.
- ▶ Wyjąć ostrożnie koło zapasowe ze wspornika ②.

### Montaż koła zapasowego w przestrzeni bagażowej

- ▶ Włożyć koło zapasowe we wspornik ② i pchnąć do ściany.
- ▶ Zaciśnąć pas mocujący ① za pomocą grzechotki.

### Pojazdy z napędem na tylne koła: demontaż koła zapasowego (zawieszenie)

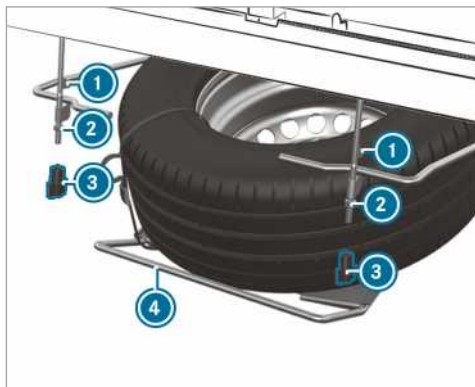

- ▶ Poluzować nakrętki skrzydełkowe ③ ręcznie i odkręcić.
- ▶ Poluzować nakrętki ② aż do końca gwintu.
- ▶ Podnieść lekko wspornik koła zapasowego ④ i zdjąć lewy zaczepek zabezpieczający ①.
- ▶ Złożyć dźwignię pompy do podnośnika samochodowego i wsunąć w tuleję z prawej strony przy wsporniku koła zapasowego ④.
- ▶ Podnieść wspornik koła zapasowego ④ za pomocą dźwigni pompy i zdjąć prawy zaczepek zabezpieczający ①.
- ▶ Opuścić podnośnik koła zapasowego ④ powoli na podłogę.
- ▶ Podnieść lekko wspornik koła zapasowego ④ i wyciągnąć dźwignię pompy z tulei.
- ▶ Podważyć za pomocą dźwigni pompy koło zapasowe ponad tylny koniec wspornika koła zapasowego.
- ▶ Wyjąć ostrożnie koło zapasowe ze wspornika koła zapasowego. Koło zapasowe jest ciężkie. Podczas wyciągania koła zapasowego zmienia się ze względu na duży ciężar punkt ciężkości. Koło zapasowe może się zsunąć lub przewrócić.

### Pojazdy z napędem na tylne koła: montaż koła zapasowego (zawieszenie)

- ▶ Założyć koło zapasowe ostrożnie na wspornik koła zapasowego ④. Koło zapasowe jest ciężkie. Podczas zakładania koła zapasowego na wspornik koła zapasowego zmienia się ze względu na duży ciężar punkt ciężkości. Koło zapasowe może się zsunąć lub przewrócić.

- ▶ Wsunąć dźwignię pompy do podnośnika samochodowego w tuleję przy wsporniku koła zapasowego ④.
- ▶ Podnieść wspornik koła zapasowego ④ za pomocą dźwigni pompy i założyć prawy zacpek zabezpieczający ①.
- ▶ Podnieść lekko wspornik koła zapasowego i założyć lewy zacpek zabezpieczający ①.
- ▶ Wyciągnąć dźwignię pompy z tulei.
- ▶ Dokręcić nakrętki ②.
- ▶ Założyć nakrętki skrzydełkowe ③ i dokręcić.

### Informacje na temat danych technicznych

Dane techniczne zostały ustalone zgodnie z dyrektywami UE. Wymienione dane dotyczą tylko pojazdów z wyposażeniem seryjnym. Dalsze informacje można uzyskać w fachowym serwisie.

**Tylko w przypadku określonych krajów:** Specyficzne dane pojazdów znajdują się w dokumentach COC (CERTIFICATE OF CONFORMITY). Dokumenty te otrzymują Państwo podczas przekazania pojazdu.

### Układ elektroniczny pojazdu

#### Wskazówka dotycząca ingerencji w układ elektroniczny silnika

**!** **WSKAZÓWKA** Uszkodzenie układu elektronicznego silnika w wyniku niefachowej ingerencji

W wyniku niefachowej ingerencji w układ elektroniczny silnika mogą zostać uszkodzone części pojazdu i może zostać cofnięta decyzja o dopuszczeniu do ruchu.

- ▶ Zlecać wykonywanie przeglądów układu elektronicznego silnika i jego elementów tylko w fachowym serwisie.

### Radiostacje

#### Wskazówki dotyczące montażu urządzeń radiowych

**!** **OSTRZEŻENIE** Ryzyko wypadku w wyniku niefachowego wykonywania czynności przy radiostacjach

Modyfikacje lub nieprawidłowy montaż pofabrycznych radiostacji może powodować zakłócenia elektromagnetyczne układów elektronicznych pojazdu.

W wyniku tego bezpieczeństwo eksploatacji pojazdu może być zagrożone.

- ▶ Wszelkie prace związane z elektrycznymi i elektronicznymi urządzeniami należy zawsze zlecać w fachowym serwisie.

**!** **OSTRZEŻENIE** Ryzyko wypadku w wyniku nieprawidłowej obsługi radiostacji

W przypadku nieprawidłowego korzystania z radiostacji w pojazdach ich promieniowanie

elektromagnetyczne może zakłócać działanie pokładowych urządzeń elektronicznych, np. jeśli

- radiostacja nie jest podłączona do anteny zewnętrznej,
- antena zewnętrzna jest nieprawidłowo zamontowana lub nie eliminuje odbić.

W wyniku tego bezpieczeństwo eksploatacji pojazdu może być zagrożone.

- ▶ Montaż anten zewnętrznych eliminujących odbicia należy zlecać w fachowym serwisie.
- ▶ Zawsze podłączać radiostacje wykorzystywane w pojeździe do anten zewnętrznych eliminujących odbicia.

**!** **WSKAZÓWKA** Możliwość cofnięcia dopuszczenia do ruchu na skutek zignorowania zasad montażu i użytkowania

Nieprzestrzeżenie zasad instalacji i użytkowania radiostacji może spowodować cofnięcie decyzji o dopuszczeniu do ruchu.

- ▶ Wykorzystywać wyłącznie dozwolone pasma częstotliwości.
- ▶ Przestrzegać maksymalnie dopuszczalnej mocy wyjściowej w dopuszczonych pasmach częstotliwości.
- ▶ Anteny montować tylko w dopuszczonych przez producenta pojazdu miejscach.

W przypadku pofabrycznego montażu urządzeń radiowych należy przestrzegać wytycznych technicznych ISO/TS 21609 (Road Vehicles - EMC guidelines for installation of aftermarket radio frequency transmitting equipment). Należy przestrzegać postawienia ustawowe dotyczące domontowanych części.

Jeżeli pojazd jest wyposażony w przygotowanie do montażu urządzenia radiowego, należy wykonać przewidziane w instalacji złącza zasilające i antenowe. Podczas montażu należy przestrzegać dodatkowych instrukcji producenta.

#### Informacje na temat mocy nadawczej radiostacji

Maksymalna moc nadawcza (PEAK) przy podstawie anteny nie może przekraczać wartości podanych w poniższej tabeli:

## Pasma częstotliwości i maksymalna moc nadawcza

Pasma częstotliwości	Maksymalna moc nadawcza
Fale krótkie 3 - 54 MHz	100 W
Pasma 4-m- 74 - 88 MHz	30 W
Pasma 2-m- 144 - 174 MHz	50 W
radiofonia sieciowa/ Tetra 380 - 460 MHz	10 W
pasmo 70-cm- 420 - 450 MHz	35 W
Telefonia komórkowa (2G/3G/4G)	10 W

Bez ograniczeń można korzystać w pojeździe z następujących urządzeń:

- radiostacje o maksymalnej mocy nadawczej do 100 mW
- radiostacje o częstotliwości nadawania w paśmie częstotliwości 380 - 410 MHz i maksymalnej mocy nadawczej do 2 W (radiofonia sieciowa/Tetra)
- telefony komórkowe (2G/3G/4G)

W przypadku następujących pasm częstotliwości nie ma ograniczenia dotyczącego położenia anteny w obszarze zewnętrznym pojazdu:

- radiofonia sieciowa/Tetra
- pasmo 70-cm-
- 2G/3G/4G

## Tabliczka znamionowa pojazdu, numer identyfikacyjny pojazdu (VIN) i numer silnika

### Tabliczka znamionowa pojazdu

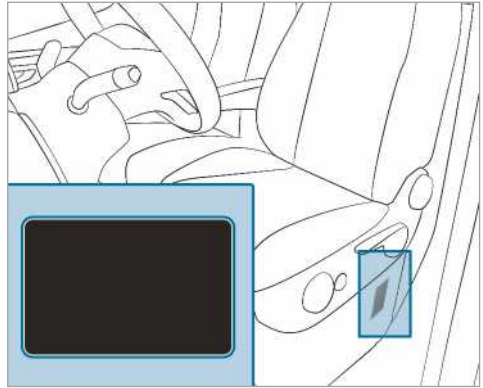

W zależności od typu pojazdu tabliczka znamionowa jest umieszczona na skrzynce fotela kierowcy lub na słupku B.

- i** Dane są typowe dla poszczególnych pojazdów i mogą różnić się od zamieszczonych danych. Należy zawsze przestrzegać danych umieszczonych na tabliczce znamionowej pojazdu.



Tabliczka znamionowa pojazdu (przykład - państwa Zatoki Perskiej)

- 1 Producent pojazdu
- 2 VIN (numer identyfikacyjny pojazdu)
- 3 Dopuszczalna masa całkowita
- 4 Dopuszczalny nacisk na oś przednią (kg)
- 5 Dopuszczalny nacisk na oś tylną (kg)
- 6 Typ silnika
- 7 Data produkcji

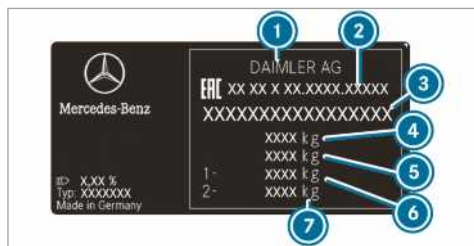

Tabliczka znamionowa pojazdu (przykład - Rosja)

- 1 Producent pojazdu
- 2 Numer homologacji
- 3 VIN (numer identyfikacyjny pojazdu)
- 4 Dopuszczalna masa całkowita (kg)
- 5 Dopuszczalna masa całkowita zestawu (kg) (tylko w przypadku określonych krajów)
- 6 Dopuszczalny nacisk na oś przednią (kg)
- 7 Dopuszczalny nacisk na oś tylną (kg)

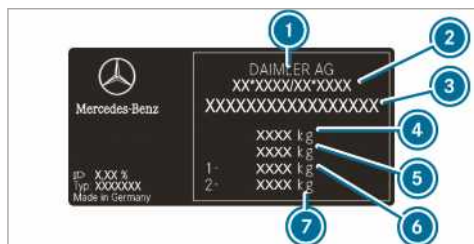

Tabliczka znamionowa pojazdu (przykład - wszystkie inne kraje)

- 1 Producent pojazdu
- 2 Numer homologacji WE (tylko w przypadku określonych krajów)
- 3 VIN (numer identyfikacyjny pojazdu)
- 4 Dopuszczalna masa całkowita (kg)
- 5 Dopuszczalna masa całkowita zestawu (kg) (tylko w przypadku określonych krajów)
- 6 Dopuszczalny nacisk na oś przednią (kg)
- 7 Dopuszczalny nacisk na oś tylną (kg)

Tabliczka znamionowa pojazdu może zawierać dodatkowo następujące informacje:

- Masa użytkowa
- Masa własna
- Liczba miejsc siedzących

## Numer VIN wybity pod pokrywą komory silnika

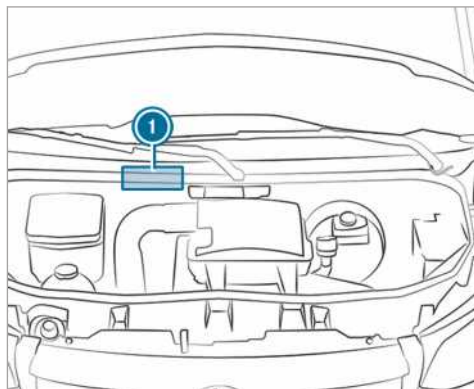

Wybity numer VIN 1 znajduje się pod pokrywą komory silnika.

## FIN poniżej szyby przedniej



Dodatkowo numer VIN jest podany na naklejce w dolnym rogu szyby przedniej 2.

Numer FIN poniżej szyby przedniej jest dostępny tylko w określonych krajach.

## Numer silnika

Numer silnika jest wybity na skrzyni korbowej. Szczegółowe informacje można uzyskać w każdym fachowym serwisie.

## Materiały eksploatacyjne i pojemności

### Wskazówki dotyczące materiałów eksploatacyjnych

**▲ OSTRZEŻENIE** Niebezpieczeństwo obrażeń na skutek szkodliwych dla zdrowia materiałów eksploatacyjnych

Materiały eksploatacyjne mogą być trujące i szkodliwe dla zdrowia.

- ▶ Podczas stosowania, przechowywania oraz utylizacji materiałów eksploatacyjnych należy przestrzegać informacji podanych na odpowiednich opakowaniach.
- ▶ Materiały eksploatacyjne należy zawsze przechowywać w zamkniętych opakowaniach.
- ▶ Materiały eksploatacyjne należy zawsze chronić przed dziećmi.

 **Ochrona środowiska** Zanieczyszczenie środowiska na skutek szkodliwej dla środowiska utylizacji

- ▶ Materiały eksploatacyjne należy utylizować w sposób nieszkodliwy dla środowiska.

Materiałami eksploatacyjnymi są:

- Paliwa
- Dodatki do oczyszczania spalin, np. AdBlue®
- Smary
- Płyn chłodzący
- Płyn hamulcowy
- Płyn do spryskiwania szyb
- Czynnik chłodzący do układu klimatyzacji

Należy używać wyłącznie produktów dopuszczonych przez Mercedes-Benz. Uszkodzenia, powstałe w wyniku stosowania w pojeździe niedopuszczonych produktów, są wykluczone z gwarancji i kulancji Mercedes-Benz.

Materiały eksploatacyjne dopuszczone przez Mercedes-Benz można poznać na podstawie następujących napisów na opakowaniach

- MB-Freigabe (np. MB-Freigabe 229.51)
- MB-Approval (np. MB-Approval 229.51)

Dalsze informacje na temat dopuszczonych materiałów eksploatacyjnych:

- w przepisach dotyczących materiałów eksploatacyjnych Mercedes-Benz pod adresem <http://bevo.mercedes-benz.com> (z podaniem nazwy specyfikacji)
- w fachowym serwisie

 **OSTRZEŻENIE** Ryzyko zapalenia- i wybuchu paliwa

Paliwa są łatwopalne.

- ▶ Koniecznie unikać ognia, otwartego światła, palenia oraz powstawania isker.
- ▶ Przed rozpoczęciem tankowania i po zakończeniu tankowania wyłączyć zapłon i ogrzewanie postojowe, jeśli jest dostępne.

 **OSTRZEŻENIE** Niebezpieczeństwo obrażeń na skutek działania paliw

Paliwa są trujące i szkodliwe dla zdrowia.

- ▶ Unikać kontaktu paliwa ze skórą, oczami lub odzieżą oraz połykania go.
- ▶ Nie wdychać oparów paliwa.
- ▶ Chronić paliwo przed dziećmi.
- ▶ Pamiętać, że drzwi i okna muszą być podczas tankowania zamknięte.

W przypadku kontaktu z paliwem należy przestrzegać następujących zasad:

- ▶ Niezwłocznie zmyć paliwo ze skóry wodą i mydłem.
- ▶ W przypadku dostania się paliwa do oczu należy natychmiast dokładnie przepłukać oczy czystą wodą. Niezwłocznie skorzystać z pomocy lekarskiej.
- ▶ W przypadku połknięcia paliwa należy niezwłocznie skorzystać z pomocy lekarskiej. Nie należy wywoływać wymiotów.
- ▶ Niezwłocznie zdjąć odzież pobrudzoną paliwem.

## Paliwo

### Wskazówki dotyczące jakości paliwa do pojazdów z silnikiem wysokoprężnym

#### Wskazówki ogólne

Przestrzegać wskazówek dotyczących materiałów eksploatacyjnych (→ strona 358).

 **OSTRZEŻENIE** Niebezpieczeństwo pożaru na skutek mieszania paliw

W przypadku wymieszania oleju napędowego z benzyną powstała mieszanina paliw ma niższą temperaturę zapłonu niż czysty olej napędowy.

Podczas pracy silnika może dojść do niewidocznego z zewnątrz przegrzania elementów układu wydechowego.

- ▶ W przypadku silników wysokoprężnych nigdy nie tankować benzyny.
- ▶ Nigdy nie dolewać benzyny do oleju napędowego.

**! WSKAZÓWKA** Uszkodzenie w wyniku niewłaściwego paliwa

Już niewielkie ilości niewłaściwego paliwa mogą prowadzić do uszkodzeń układu paliwowego, silnika i układu oczyszczania spalin.

- ▶ Należy tankować wyłącznie bezsiaarkowy olej napędowy zgodny z Europejską Normą EN 590 lub o identycznej jakości. W krajach bez bezsiaarkowego oleju napędowego należy tankować wyłącznie niskosiaarkowy olej napędowy o zawartości siarki poniżej 50 ppm.

Nie należy tankować:

- benzyny
- oleju napędowego do silników okrętowych
- oleju opałowego
- czystego biodiesla lub oleju roślinnego
- ropy naftowej lub kerozyny

W przypadku omyłkowego zatankowania niewłaściwego paliwa:

- ▶ Nie włączać zapłonu.
- ▶ Skontaktować się z fachowym serwisem.

W przypadku Państwa pojazdu obowiązuje następujące oznaczenie paliwa:



- ① olej napędowy z dodatkiem do 7 % estrów metylowych kwasów tłuszczowych (biodiesel)

Zgodnie z normą europejską EN 16942 oznaczenia paliwa znajdują się w następujących miejscach:

- w pojeździe na tabliczce informacyjnej w pokrywie wlewu paliwa

- w całej Europie na dystrybutorach lub pistoletach dystrybutorów, odpowiednich do Państwa pojazdu

**Pojazdy przystosowane do technologii XTL**

Można tankować również parafinowy olej napędowy (np. HVO=uwodorniony olej roślinny, GTL=Gas-To-Liquid) zgodny z normą europejską EN 15940. Parafinowe oleje napędowe są nazywane ogólnie XTL.

Zgodnie z normą europejską EN 16942 obowiązują w przypadku pojazdu przystosowanego do technologii XTL następujące oznaczenia paliwa:



- ① Olej napędowy z dodatkiem do 7 % estrów metylowych kwasów tłuszczowych (biodiesel)



- ② Parafinowy olej napędowy
- ③ **Tankowanie parafinowych olejów napędowych jest dopuszczalne zgodnie z normą europejską EN 15940 tylko wtedy, gdy znajduje się odpowiednie oznaczenie paliwa w pokrywie wlewu paliwa.**

**Wskazówki dotyczące niskich temperatur zewnętrznych**

Należy zatankować na początku sezonu zimowego w miarę możliwości do pełna zimowy olej napędowy.

Przed przejściem na zimowy olej napędowy zbiornik paliwa musi być w miarę możliwości pusty. Utrzymywać niski poziom paliwa podczas pierwszego tankowania zimowego oleju napędowego, np. poziom rezerwy. Podczas następnego tanko-



wania zbiornik paliwa może zostać napełniony normalnie.

Dalsze informacje na temat paliwa można uzyskać:

- na stacji paliw
- w fachowym serwisie

### Pojemność zbiornika paliwa i rezerwa

Pojemność całkowita zbiornika paliwa jest zależna od wersji pojazdu.

### Pojemność zbiornika paliwa i rezerwa

Silnik wysokoprężny	Pojemność całkowita
OM651	ok. 50 l
OM651	ok. 65 l
OM651/OM642	ok. 71 l
OM651	ok. 92 l
OM651/OM642	ok. 93 l
Silnik wysokoprężny	W tym rezerwa
Modele z pojemnością całkowitą ok. 50 l	ok. 12 l
Modele z pojemnością całkowitą ok. 65 l	ok. 12 l
Modele z pojemnością całkowitą ok. 71 l	ok. 12 l
Modele z pojemnością całkowitą ok. 92 l	ok. 12 l
Modele z pojemnością całkowitą ok. 93 l	ok. 12 l

## AdBlue®

### Wskazówki dotyczące czynnika AdBlue®

Przestrzegać wskazówek dotyczących materiałów eksploatacyjnych (→ strona 358).

Czynnik AdBlue® jest wodnym roztworem do systemu oczyszczania spalin silników wysokoprężnych.

**!** **WSKAZÓWKA** Uszkodzenie w wyniku dodawania dodatków do AdBlue® lub rozcieńczania AdBlue®

System oczyszczania spalin AdBlue® może zostać zniszczony przez

- dodatki w AdBlue®
  - rozcieńczanie AdBlue®
- ▶ Stosować tylko AdBlue® zgodnie z normą ISO 22241.
- ▶ Nie dodawać dodatków.
- ▶ Nie rozcieńczać AdBlue®.

**!** **WSKAZÓWKA** Uszkodzenia i usterki z powodu zanieczyszczeń w AdBlue®

Zanieczyszczenia w AdBlue® powodują

- podwyższone wartości emisji
  - uszkodzenia katalizatorów
  - uszkodzenia silnika
  - nieprawidłowe działanie systemu oczyszczania spalin AdBlue®
- ▶ Unikać zanieczyszczeń w AdBlue®.

**!** **OCHRONA ŚRODOWISKA** Ryzyko zabrudzeń czynnikiem AdBlue®

Po pewnym czasie następuje krystalizacja pozostałości AdBlue®, widoczna w formie zabrudzeń na oblanych powierzchniach.

- ▶ Powierzchnie zabrudzone czynnikiem AdBlue® podczas tankowania natychmiast spłukać wodą lub usunąć czynnik AdBlue® ściereczką zwilżoną zimną wodą.

Skrystalizowany czynnik AdBlue® usuwać zimną wodą za pomocą gąbki.

Po otworzeniu zbiornika AdBlue® mogą ulatniać się niewielkie ilości amoniaku. Nie wdychać amoniaku. Zbiornik AdBlue® napełniać tylko w dobrze wentylowanych pomieszczeniach.

### Pojemność zbiornika i zużycie AdBlue®

#### Zużycie AdBlue®

Zużycie czynnika AdBlue®, analogicznie jak zużycie paliwa, w dużym stopniu zależy od techniki jazdy i warunków eksploatacji pojazdu. Zużycie

AdBlue® mieści się z reguły w zakresie od 0 do 10 procent zużycia paliwa. W przypadku pojawienia się komunikatu o konieczności uzupełnienia w zestawie wskaźników należy uzupełnić AdBlue® zgodnie z instrukcją. Może to być konieczne między planowanymi przeglądami.

Przed wjazdem do kraju spoza Europy należy sprawdzić poziom AdBlue®. Uzupełnianie AdBlue® może się odbywać ze wszystkich dystrybutorów AdBlue® stacji paliw lub za pomocą pojemników dostępnych w sprzedaży.

#### Pojemność całkowita zbiornika AdBlue®

Pojazd	Pojemność całkowita
Wszystkie modele	22 l

#### System oczyszczania spalin

W celu zapewnienia prawidłowego działania systemu oczyszczania spalin należy stosować w pojeździe AdBlue®.

W przypadku niestosowania AdBlue® w pojeździe lub usterek wpływających na parametry emisji spalin wygasa dopuszczenie do ruchu drogowego. Skutkiem prawnym jest zakaz używania pojazdu na drogach publicznych.

W celu przestrzegania przepisów dotyczących emisji spalin układ sterowania pracą silnika monitoruje komponenty systemu oczyszczania spalin. Próby eksploatacji pojazdu bez AdBlue®, z redukcją AdBlue® lub innym czynnikiem redukującym są rozpoznawane przez układ sterowania pracą silnika. Również inne usterki wpływające na emisję spalin, np. nieprawidłowe dozowanie lub usterki czujników, są rozpoznawane i protokolowane.

Układ sterowania pracą silnika uniemożliwia po uprzednim wyświetleniu komunikatów ostrzegawczych kolejne uruchomienie silnika.

W związku z tym należy uzupełniać poziom AdBlue® regularnie podczas eksploatacji pojazdu lub najpóźniej po pojawieniu się pierwszego komunikatu ostrzegawczego w zestawie wskaźników.

### olej silnikowy

#### Wskazówki dotyczące oleju silnikowego

Przestrzegać wskazówek dotyczących materiałów eksploatacyjnych (→ strona 358).



**!** **WSKAZÓWKA** Ryzyko uszkodzenia silnika na skutek niewłaściwego filtra oleju, niewłaściwego oleju lub stosowania dodatków

- ▶ Nie stosować olejów silnikowych i filtrów oleju o specyfikacji innej, niż wyraźnie określono dla wymaganych okresów międzyprzegładowych.
- ▶ Nie modyfikować oleju silnikowego i filtra oleju w celu osiągnięcia okresów międzyprzegładowych dłuższych niż wymagane.
- ▶ Nie stosować dodatków.
- ▶ Zlecać wymiany oleju silnikowego w przewidzianych terminach.

Mercedes-Benz zaleca zlecenie wymiany oleju silnikowego w fachowym serwisie.

W silnikach Mercedes-Benz mogą być stosowane wyłącznie oleje silnikowe dopuszczone przez Mercedes-Benz.

Dalsze informacje na temat oleju silnikowego i filtrów oleju:

- w przepisach dotyczących materiałów eksploatacyjnych Mercedes-Benz pod adresem <http://bevo.mercedes-benz.com> (z podaniem nazwy specyfikacji)
- w fachowym serwisie

#### Ilość oleju silnikowego

##### Pojemność oleju silnikowego

Silnik	Olej silnikowy
OM642	ok. 12,5 l
OM651 (napęd na tylne koła)	ok. 11,5 l
OM651 (napęd na przednie koła)	ok. 8 l



- ① Dostęp do korka spustu oleju (pojazdy z osłoną podwozia)

### Wskazówki dotyczące płynu hamulcowego

Przestrzegać wskazówek dotyczących materiałów eksploatacyjnych (→ strona 358).

**⚠ OSTRZEŻENIE** Niebezpieczeństwo wypadku na skutek pęcherzyków powietrza w układzie hamulcowym

Do układu hamulcowego stale dostaje się wilgoć z powietrza. W związku z powyższym dochodzi do obniżenia temperatury wrzenia płynu hamulcowego. Jeśli temperatura wrzenia jest zbyt niska, w przypadku znacznej eksploatacji hamulców może dojść do powstawania pęcherzyków powietrza w układzie hamulcowym.

Ma to wpływ na siłę hamowania pojazdu.

- ▶ Należy dokonywać wymiany płynu hamulcowego w przewidzianych okresach.

**! WSKAZÓWKA** Uszkodzenia lakieru, tworzywa sztucznego lub gumy powodowane płynem hamulcowym

Kontakt płynu hamulcowego z lakierem, tworzywem sztucznym lub gumą grozi uszkodzaniem materiałnymi.

- ▶ Elementy lakierowane, z tworzywa sztucznego lub gumy po kontakcie z płynem hamulcowym natychmiast spłukać wodą.

Prosimy przestrzegać wskazówek dotyczących pielęgnacji lakieru i lakieru matowego (→ strona 295).

Zalecamy regularne wymiany płynu hamulcowego w fachowym serwisie.

Stosować wyłącznie płyny hamulcowe dopuszczone do pojazdów Mercedes-Benz, zgodne z MB-Freigabe lub MB-Approval 331.0.

Dalsze informacje o płynie hamulcowym:

- w przepisach dot. materiałów eksploatacyjnych Mercedes-Benz na stronie <http://bevo.mercedes-benz.com>
- w fachowym serwisie

### Płyn chłodzący

#### Wskazówki dotyczące płynu chłodzącego

Przestrzegać wskazówek dotyczących materiałów eksploatacyjnych (→ strona 358).

**⚠ OSTRZEŻENIE** - Niebezpieczeństwo pożaru i obrażeń na skutek środka zapobiegającego zamarzaniu

Rozlanie środka zapobiegającego zamarzaniu na gorące elementy w komorze silnika może doprowadzić do pożaru.

- ▶ Przed dolewaniem środka zapobiegającego zamarzaniu odczekać, aż silnik ostygnie.
- ▶ Podczas wlewania uważać, aby środek zapobiegający zamarzaniu nie rozlał się poza otwór wlewowy.
- ▶ Przed uruchomieniem silnika dokładnie oczyścić elementy zabrudzone środkiem zapobiegającym zamarzaniu.

**! WSKAZÓWKA** Ryzyko uszkodzenia na skutek zastosowania niewłaściwego płynu chłodzącego

- ▶ Wlewać wyłącznie wymieszany na gotowo płyn chłodzący o odpowiednim stężeniu środka zapobiegającego zamarzaniu.

Informacje na temat płynu chłodzącego można znaleźć w następujących miejscach:

- w przepisach dotyczących materiałów eksploatacyjnych Mercedes-Benz 310.1
  - pod adresem <http://bevo.mercedes-benz.com>
  - w aplikacji Mercedes-Benz Bevo
- w fachowym serwisie

**!** **WSKAZÓWKA** Ryzyko przegrzania przy wysokiej temperaturze otoczenia

Po zastosowaniu niewłaściwego płynu chłodzącego układ chłodzenia silnika przy wysokiej temperaturze otoczenia jest niewystarczająco zabezpieczony przed przegrzaniem i korozją.

- ▶ Zawsze stosować płyn chłodzący, dopuszczony przez Mercedes-Benz.
- ▶ Przestrzegać wskazówek zawartych w przepisach dotyczących materiałów eksploatacyjnych Mercedes-Benz 310.1.

**!** **WSKAZÓWKA** Uszkodzenia lakieru spowodowane przez płyn chłodzący

- ▶ Unikać przedostania się płynu chłodzącego na polakierowane powierzchnie.

Zalecamy regularne wymiany płynu chłodzącego w fachowym serwisie.

Udział środka zapobiegającego korozji/środka zapobiegającego zamarzaniu w układzie chłodzenia silnika

- minimalnie 50 % (środek zapobiegający zamarzaniu do około -37 °C)
- maksymalnie 55 % (środek zapobiegający zamarzaniu do -45 °C)

### Płyn do spryskiwania szyb

#### **Wskazówki dotyczące płynu do spryskiwania szyb**

Przestrzegać wskazówek dotyczących materiałów eksploatacyjnych (→ strona 358).

**▲** **OSTRZEŻENIE** - Niebezpieczeństwo pożaru i obrażeń spowodowane koncentratem do mycia szyb

Koncentrat do mycia szyb jest łatwopalny. Jeśli koncentrat do mycia szyb dostanie się do elementów silnika lub układu wydechowego, może dojść do jego zapalenia.

- ▶ Należy zwrócić uwagę, aby koncentrat do mycia szyb nie rozlał się obok wlewu.

**!** **WSKAZÓWKA** Uszkodzenia oświetlenia zewnętrznego na skutek nieodpowiedniego płynu do spryskiwacza szyb

Nieodpowiednie płyny do spryskiwacza szyb mogą uszkodzić powierzchnie z tworzywa sztucznego oświetlenia zewnętrznego.

- ▶ Stosować tylko płyny do spryskiwaczy, które nadają się również do powierzchni z tworzyw sztucznych, np. MB SummerFit lub MB WinterFit.

**!** **WSKAZÓWKA** Niedrożne dysze spryskiwacza na skutek mieszania płynów do mycia szyb

- ▶ Nie należy mieszać płynów MB SummerFit i MB WinterFit z innymi płynami do spryskiwacza szyb.

Nie stosować wody destylowanej ani dejonizowanej; w przeciwnym razie czujnik poziomu może działać nieprawidłowo.

#### **Informacje dotyczące płynu do spryskiwania szyb**

Zalecany płyn do spryskiwania szyb:

- powyżej temperatury zamarzania: np. MB SummerFit
- poniżej temperatury zamarzania: np. MB WinterFit

#### **Proporcja mieszania**

Informacja o poprawnej proporcji mieszania znajduje się na pojemniku środka zapobiegającego zamarzaniu.

W ciągu całego roku płyn do spryskiwaczy należy mieszać z płynem do spryskiwania szyb.

### Czynnik chłodzący

#### **Wskazówki dotyczące czynnika chłodzącego**

Przestrzegać wskazówek dotyczących materiałów eksploatacyjnych (→ strona 358).

**i** Układ klimatyzacji pojazdu może być napełniony czynnikiem chłodzącym R-134a. Czynnik chłodzący R-134a zawiera fluorowany gaz cieplarniany.

Gdy pojazd jest napełniony czynnikiem chłodzącym R-134a, obowiązuje następująca wskazówka:

**! WSKAZÓWKA** Uszkodzenie wskutek użycia niewłaściwego czynnika chłodzącego

Układ klimatyzacji może ulec uszkodzeniu wskutek użycia niewłaściwego czynnika chłodzącego.

- ▶ Można stosować tylko czynnik chłodzący R-134a lub dopuszczony przez Mercedes-Benz olej PAG.
- ▶ Dopuszczony olej PAG nie może być mieszany z innym olejem PAG, który nie jest przeznaczony do użycia z czynnikiem chłodzącym R-134a.

Prace serwisowe jak np. uzupełnianie czynnika chłodzącego lub wymiana elementów mogą być przeprowadzane wyłącznie w fachowym serwisie. Muszą zostać przy tym spełnione wszelkie obowiązujące przepisy, jak również norma SAE J639.

Należy zawsze zlecać wykonanie prac przy układzie klimatyzacji w fachowym serwisie.

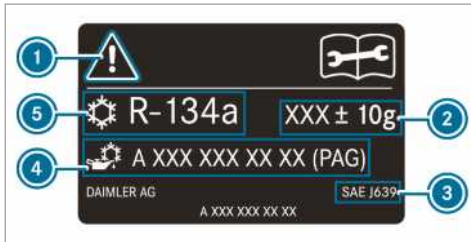

Tabliczka informacyjna czynnika chłodzącego (przykład)

- ① Symbole ostrzegawcze
- ② Pojemność zalewowa czynnika chłodzącego
- ③ Obowiązujące normy
- ④ Numer części, olej PAG
- ⑤ Typ czynnika chłodzącego

Symbole ostrzegawcze ① wskazują na:

- możliwe niebezpieczeństwa
- wykonywanie prac serwisowych w fachowym serwisie.

## Dane pojazdu

### Informacje na temat wymiarów pojazdu

W dalszej części znajdują się ważne dane techniczne pojazdu. Inne dane dotyczące pojazdu i uzależnione od wyposażenia dane techniczne, np.

rozmiary i obciążenia pojazdu, znajdują się w dokumentach pojazdu.

Aktualne dane techniczne znajdują się również w Internecie pod adresem <http://www.mercedes-benz.com>.

## Hak holowniczy

### Wskazówki dotyczące haka holowniczego

**▲ OSTRZEŻENIE** Ryzyko wypadku w wyniku niedopuszczalnego montażu haka holowniczego

Jeśli pofabryczny montaż haka holowniczego jest niedopuszczalny i zostaje zamontowany hak holowniczy lub inne elementy, podłużnica ramy zostaje osłabiona i może pęknąć. W tym przypadku przyczepa może się odłączyć od pojazdu.

Istnieje ryzyko wypadku!

Montować hak holowniczy tylko pofabrycznie, jeśli jest to dopuszczalne.

Przestrzegać wskazówek dotyczących jazdy z przyczepą (→ strona 180).

Tylko wtedy, gdy masa przyczepy jest wpisana w dokumentach pojazdu, dopuszczalny jest pofabryczny montaż haka holowniczego.

Dalsze informacje na temat haka holowniczego można uzyskać w fachowym serwisie lub w Internecie pod adresem [https://bb-portal.mercedes-benz.com/portal/kat\\_iv.html?&L](https://bb-portal.mercedes-benz.com/portal/kat_iv.html?&L).

Pofabryczny montaż haka holowniczego należy zlecić w ASO Mercedes-Benz.

Należy stosować tylko takie haki holownicze, które zostały sprawdzone i dopuszczone przez producenta pojazdów marki Mercedes-Benz do stosowania specjalnie w Państwie pojeździe.

Dopuszczalna masa przyczepy bez hamulca wynosi 750 kg.

### Masa przyczepy

W pojazdach zarejestrowanych jako osobowe podczas jazdy z przyczepą dopuszczalna masa całkowita jest większa o 100 kg. Nie może być przekroczony dopuszczalny nacisk na oś tylną. Zgodnie z dyrektywą 92/21/EWG prędkość jazdy musi być ograniczona do 100 km/h lub mniej.

Dopuszczalne wartości masy i obciążeń, których nie wolno przekraczać, znajdują się również

- w dokumentach pojazdu i
- na tabliczkach typu haka holowniczego, przyczepy i pojazdu

Jeśli dane różnią się od siebie, obowiązuje najniższa wartość.

### Maksymalne obciążenie statyczne

Obciążenie statyczne wynosi maksymalnie

- 100 kg przy masie przyczepy wynoszącej 2000 kg
- 120 kg przy masie przyczepy wynoszącej 2800 kg lub 3000 kg
- 140 kg przy masie przyczepy wynoszącej 3500 kg

### Punkty mocowania i systemy bagażowe

#### Informacje na temat punktów mocowania

**!** **WSKAZÓWKA** Ryzyko wypadku w przypadku przekroczenia maksymalnego obciążenia punktów mocowania

W przypadku łączenia różnych punktów mocowania w celu zabezpieczenia ładunku należy uwzględnić zawsze maksymalne obciążenie najsłabszego punktu mocowania.

W przypadku hamowania awaryjnego, np. oddziałują siły, które mogą osiągać wielokrotność siły ciężkości ładunku.

► W celu rozkładu pochłanianych sił należy wykorzystywać zawsze kilka punktów mocowania. Należy obciążać punkty mocowania równomiernie.

Dalsze informacje na temat punktów mocowania i zaczepów mocujących znajdują się w rozdziale "Transportowanie" (→ strona 280).

### Zaczepty mocujące

#### Maksymalne obciążenie rozciągające zaczepów mocujących

Zaczepty mocujące	Dopuszczalna nominalna siła rozciągająca
Samochód typu kombi	350 daN
Furgon	800 daN

Zaczepty mocujące	Dopuszczalna nominalna siła rozciągająca
Pojazd ze skrzynią ładunkową do 3,5 t dopuszczalnej masy całkowitej	400 daN
Pojazd ze skrzynią ładunkową powyżej 3,5 t dopuszczalnej masy całkowitej	800 daN

### Prowadnice do mocowania ładunku

#### Maksymalne obciążenie rozciągające punktów mocowania w przestrzeni bagażowej

Punkt mocowania	Dopuszczalna nominalna siła rozciągająca
Prowadnica do mocowania ładunku w podłodze przestrzeni bagażowej	500 daN
Dolna prowadnica do mocowania ładunku przy ścianie bocznej	200 daN
Górna prowadnica do mocowania ładunku przy ścianie bocznej	125 daN

Podane wartości dotyczą tylko ładunku stojącego na podłodze przestrzeni bagażowej, jeśli

- ładunek jest zabezpieczony w dwóch punktach mocowania prowadnicy i
- odległość od następnego zabezpieczenia ładunku przy tej samej prowadnicy wynosi ok. 1 m.

### Informacje dotyczące bagażników dachowych

**!** **OSTRZEŻENIE** Niebezpieczeństwo wypadku w wyniku przekroczenia maksymalnego obciążenia dachu

Po załadowaniu dachu oraz wszystkich elementów domontowanych na zewnątrz i wewnątrz podnosi się środek ciężkości pojazdu, a także zmieniają się normalne właściwości jazdy, reakcje pojazdu przy skręcaniu oraz przy hamowaniu. Pojazd bardziej się prze-

chyła podczas pokonywania zakrętów i może wolniej reagować na skręty kierownicy.

Przekroczenie maksymalnego obciążenia dachu wywrze silny, niekorzystny wpływ na charakterystykę jazdy, jak również na reakcję pojazdu przy skręcaniu i hamowaniu.

- ▶ Należy bezwzględnie przestrzegać wartości maksymalnego obciążenia dachu i odpowiednio dostosować technikę jazdy.

**⚠ OSTRZEŻENIE** Nierównomierny załadunek stwarza niebezpieczeństwo wypadku

Nierównomierny załadunek może wywrzeć poważny niekorzystny wpływ na właściwości jezdne, jak i na zachowanie pojazdu podczas skręcania i hamowania

- ▶ Pojazd należy ładować równomiernie.
- ▶ Należy zabezpieczyć ładunek przed przesuwaniem się.

**! WSKAZÓWKA** Przekroczenie maksymalnego dopuszczalnego obciążenia dachu stwarza niebezpieczeństwo wypadku

Gdy całkowita masa bagażnika dachowego z bagażem przekroczy maksymalne dopuszczalne obciążenie dachu, istnieje niebezpieczeństwo wypadku.

- ▶ Należy zwracać uwagę na to, by całkowita masa bagażnika dachowego i bagażu nie przekraczała maksymalnej dopuszczalnej wartości.
- ▶ Podpory bagażnika dachowego muszą zostać rozmieszczone w równych odstępach.
- ▶ Mercedes-Benz zaleca montaż stabilizatora na osi przedniej pojazdu.

Dalsze informacje dotyczące rozwiązań poprawiających bezpieczeństwo można znaleźć w rozdziale „Transportowanie” (→ strona 280).

**Maks. obciążenie dachu/pary podpór bagażnika dachowego**

Pojazdy z	Maksymalne obciążenie dachu	Minimalna liczba par podpór
dachem normalnym (bez skrzyni ładunkowej)	300 kg	6
dachem normalnym (ze skrzynią ładunkową)	50 kg	2
dachem wysokim (bez skrzyni ładunkowej)	150 kg	3
kabiną podwójną	100 kg	2

Dane dotyczą równomiernego rozłożenia ciężaru na całej powierzchni dachu.

Należy proporcjonalnie zmniejszyć załadunek przy krótszym bagażniku dachowym. Maksymalne obciążenie na parę podpór bagażnika dachowego wynosi 50 kg.

Zasady załadunku i dalsze informacje dotyczące rozmieszczania bagażu i zabezpieczenia ładunku można znaleźć w rozdziale „Transportowanie” (→ strona 280).

**Informacje dotyczące wsporników drabinki**

**⚠ OSTRZEŻENIE** Przekroczenie obciążenia statycznego skutkuje niebezpieczeństwem wypadku i obrażeń

Jeśli dopuszczalne obciążenie statyczne podczas użytkowania wsporników zostanie przekroczone, wówczas system transportowy może odłączyć się od pojazdu i stworzyć zagrożenie dla innych uczestników ruchu drogowego.

- ▶ Podczas użytkowania wsporników należy zawsze przestrzegać dopuszczalnej wartości obciążenia statycznego.



**Maksymalne obciążenie wspornika drabinki**

	<b>Maksymalne obciążenie</b>
<b>Przedni wspornik drabinki</b>	200 kg
<b>Tyłny wspornik drabinki</b>	100 kg

Dane dotyczą równomiernego rozłożenia ciężaru na całej szerokości wspornika drabinki.

Zasady dotyczące rozmieszczenia bagażu i dalsze informacje na temat rozkładu i zabezpieczenia ładunku można znaleźć w rozdziale „Transportowanie“ (→ strona 280).

## Komunikaty na wyświetlaczu

### Wprowadzenie



#### Wskazówki dotyczące komunikatów na wyświetlaczu

Na wyświetlaczu wielofunkcyjnym pojawiają się komunikaty.

Komunikaty na wyświetlaczu mogą być w instrukcji obsługi przedstawione w sposób uproszczony i mogą wyglądać inaczej niż na wyświetlaczu wielofunkcyjnym. Wyświetlacz wielofunkcyjny pokazuje komunikaty o wysokim priorytecie na czerwono. Niektórym komunikatom na wyświetlaczu towarzyszy dodatkowo sygnał ostrzegawczy.

Należy postępować zgodnie z komunikatami na wyświetlaczu i przestrzegać dodatkowych wskazań zawartych w tej instrukcji obsługi.

Przy niektórych komunikatach na wyświetlaczu dodatkowo pokazywane są symbole:

-  Dalsze informacje
-  Ukryj komunikat na wyświetlaczu

Przesuwając palcem w lewo lub w prawo na płycie dotykowej z lewej strony, można wybierać pomiędzy symbolami. Naciśnięcie na  pokazuje dalsze informacje na wyświetlaczu wielofunkcyjnym.

Naciśnięcie na  ukrywa komunikat na wyświetlaczu.

Komunikaty na wyświetlaczu o niższym priorytecie można ukryć naciśnięciem przycisku  lub za pomocą płytki dotykowej z lewej strony. Są one przenoszone do pamięci komunikatów.

Usunąć przyczynę komunikatu na wyświetlaczu jak najszybciej.

Komunikatów na wyświetlaczu o wysokim priorytecie nie można ukryć. Są one stale pokazywane na wyświetlaczu wielofunkcyjnym, dopóki ich przyczyna nie zostanie usunięta.

#### Przegląd zapisanych komunikatów na wyświetlaczu

Komputer pokładowy:





 Przegląd  1 komunikat







Jeśli nie ma żadnych komunikatów, na wyświetlaczu wielofunkcyjnym pojawia się **Brak komunikatów**.



 Komunikaty na wyświetlaczu można przeglądać, przesuwając palcem do góry i na dół po płycie dotykowej na kierownicy.



 **Wyjście z pamięci komunikatów:** Naciśnij przycisk .

## Systemy bezpieczeństwa



Komunikaty na wyświetlaczu	Możliwa przyczyna/ skutek i  rozwiązanie
 <p data-bbox="87 1038 303 1114">Usterka lewej poduszki nadkolennej <a href="#">Zjedź do serwisu</a> (przykład)</p>	<p data-bbox="365 951 932 978">* Odpowiednia nadkolenna poduszka powietrzna ma awarię .</p> <div data-bbox="381 994 1002 1230" style="border: 1px solid gray; padding: 5px;"> <p data-bbox="400 999 969 1074"><b>⚠ OSTRZEŻENIE</b> Istnieje niebezpieczeństwo obrażeń- lub zagrożenie życia na skutek uszkodzonych funkcji poduszki powietrznej nadkolennej.</p> <p data-bbox="400 1090 983 1161">Jeśli poduszka powietrzna nadkolenna jest uszkodzona, może dojść do jej przypadkowego aktywowania lub nieaktywowania w razie wypadku z dużym przyspieszeniem ujemnym pojazdu.</p> <p data-bbox="400 1169 932 1222"> Niezwłocznie zlecić kontrolę poduszki powietrznej nadkolennej w fachowym serwisie i dokonać jej naprawy.</p> </div> <p data-bbox="381 1246 832 1273"> Niezwłocznie udać się do fachowego serwisu.</p>

Komunikaty na wyświetlaczu	Możliwa przyczyna/ skutek i ► rozwiązanie
 <p data-bbox="109 276 337 352">Usterka z przodu z lewej strony Zjedź do serwisu (przykład)</p>	<p data-bbox="389 185 975 209">* Odpowiedni system wspomaganie bezpieczeństwa ma awarię .</p> <div data-bbox="407 225 1028 491" style="border: 1px solid gray; padding: 5px;"> <p data-bbox="426 236 994 312">▲ <b>OSTRZEŻENIE</b> Istnieje niebezpieczeństwo obrażeń- lub zagrożenie życia na skutek uszkodzonych funkcji poduszki powietrznej nadokiennej</p> <p data-bbox="423 323 994 424">W razie uszkodzenia układu zabezpieczającego przed skutkami wypadków, niektóre elementy mogą zostać przypadkowo uruchomione lub nie zadziałać w razie wypadku. Może to dotyczyć np. napinacza pasa bezpieczeństwa lub poduszki powietrznej.</p> <p data-bbox="423 435 955 483">► Niezwłocznie zleć kontrolę układu zabezpieczającego przed skutkami wypadków w fachowym serwisie.</p> </div> <p data-bbox="404 507 910 531">Wykrycie awarii systemu wspomaganie bezpieczeństwa</p> <ul data-bbox="412 544 1014 651" style="list-style-type: none"> <li>• W przypadku włączonego zapłonu nie zapala się lampka ostrzegawcza  systemu wspomaganie bezpieczeństwa.</li> <li>• Podczas jazdy lampka ostrzegawcza  systemu wspomaganie bezpieczeństwa świeci się ciągle lub zapala się ponownie.</li> </ul> <p data-bbox="404 667 854 691">► Niezwłocznie udać się do fachowego serwisu.</p>
 <p data-bbox="109 798 337 842">Usterka systemu zabezp. Zjedź do serwisu</p>	<p data-bbox="389 707 863 730">* System wspomaganie bezpieczeństwa ma awarię .</p> <div data-bbox="407 746 1028 1013" style="border: 1px solid gray; padding: 5px;"> <p data-bbox="426 758 994 834">▲ <b>OSTRZEŻENIE</b> Istnieje niebezpieczeństwo obrażeń- lub zagrożenie życia na skutek uszkodzonych funkcji poduszki powietrznej nadokiennej</p> <p data-bbox="423 845 994 946">W razie uszkodzenia układu zabezpieczającego przed skutkami wypadków, niektóre elementy mogą zostać przypadkowo uruchomione lub nie zadziałać w razie wypadku. Może to dotyczyć np. napinacza pasa bezpieczeństwa lub poduszki powietrznej.</p> <p data-bbox="423 957 955 1005">► Niezwłocznie zleć kontrolę układu zabezpieczającego przed skutkami wypadków w fachowym serwisie.</p> </div> <p data-bbox="404 1029 910 1053">Wykrycie awarii systemu wspomaganie bezpieczeństwa</p> <ul data-bbox="412 1066 1014 1173" style="list-style-type: none"> <li>• W przypadku włączonego zapłonu nie zapala się lampka ostrzegawcza  systemu wspomaganie bezpieczeństwa.</li> <li>• Podczas jazdy lampka ostrzegawcza  systemu wspomaganie bezpieczeństwa świeci się ciągle lub zapala się ponownie.</li> </ul> <p data-bbox="404 1189 854 1212">► Niezwłocznie udać się do fachowego serwisu.</p>

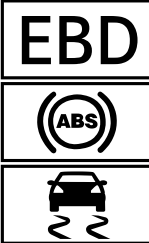

Komunikaty na wyświetlaczu	Możliwa przyczyna/ skutek i ► rozwiązanie
 <p data-bbox="87 276 319 323">Hamulec pomocniczy nie działa</p>	<p data-bbox="365 183 1002 231">* W systemie występuje usterka, hamulec postojowy działa niewłaściwie.</p> <div data-bbox="384 252 1002 475" style="border: 1px solid gray; padding: 5px;"> <p data-bbox="400 260 994 308"><b>▲ OSTRZEŻENIE</b> Niebezpieczeństwo wypadku podczas jazdy z uszkodzonym układem hamulcowym</p> <p data-bbox="400 323 957 371">Usterka układu hamulcowego może znacznie ograniczyć skuteczność hamowania.</p> <ul style="list-style-type: none"> <li data-bbox="400 387 705 411">► Ostrożnie kontynuować jazdę.</li> <li data-bbox="400 419 972 467">► Niezwłocznie zlecić kontrolę układu hamulcowego w fachowym serwisie.</li> </ul> </div> <ul style="list-style-type: none"> <li data-bbox="384 491 994 539">► Parkować pojazd tylko na płaskim podłożu i zabezpieczyć przed odtoczeniem się.</li> <li data-bbox="384 547 994 595">► <b>Pojazd z automatyczną skrzynią biegów:</b> Przełączyć skrzynię biegów w położenie <b>[P]</b>.</li> <li data-bbox="384 603 960 627">► <b>Pojazdy z mechaniczną skrzynią biegów:</b> Włączyć 1 bieg.</li> <li data-bbox="384 635 1005 683">► Układ hamulcowy poddać niezwłocznej kontroli w fachowym serwisie.</li> </ul>
 <p data-bbox="87 794 304 842">Zbyt duże nachylenie patrz instrukcja obsługi</p>	<p data-bbox="365 705 994 778">* Napięcie w instalacji elektrycznej jest niskie lub występuje usterka systemu; siła trzymania może nie być wystarczająca dla danego nachylenia.</p> <div data-bbox="384 799 1002 1129" style="border: 1px solid gray; padding: 5px;"> <p data-bbox="400 807 977 880"><b>▲ OSTRZEŻENIE</b> Niebezpieczeństwo wypadku w razie niedostatecznej siły trzymania elektrycznego hamulca postojowego</p> <p data-bbox="400 896 991 970">Jeśli podczas postoju na stromym wzniesieniu elektryczny hamulec postojowy nie utrzymuje pojazdu z wystarczającą siłą, pojazd może się stoczyć.</p> <ul style="list-style-type: none"> <li data-bbox="400 978 955 1026">► Parkować pojazd tylko na płaskim podłożu i zabezpieczyć przed odtoczeniem się.</li> <li data-bbox="400 1034 960 1082">► Pojazd z automatyczną skrzynią biegów: przełączyć skrzynię biegów w położenie <b>[P]</b>.</li> <li data-bbox="400 1090 944 1114">► Pojazdy z mechaniczną skrzynią biegów: włączyć 1 bieg.</li> </ul> </div> <p data-bbox="384 1145 980 1193">Należy przestrzegać wskazówek dotyczących parkowania pojazdu (→ strona 148).</p>

Komunikaty na wyświetlaczu	Możliwa przyczyna/ skutek i ► rozwiązanie
 <p>Ham. pomocniczy patrz instr. obsł.</p>	<p>* Napięcie w instalacji elektrycznej jest niskie lub występuje usterka systemu, siła zaciągnięcia może nie być wystarczająca dla danego nachełnienia.</p> <div style="border: 1px solid gray; padding: 5px; margin-bottom: 10px;"> <p><b>▲ OSTRZEŻENIE</b> Niebezpieczeństwo wypadku podczas jazdy z uszkodzonym układem hamulcowym</p> <p>Usterka układu hamulcowego może znacznie ograniczyć skuteczność hamowania.</p> <ul style="list-style-type: none"> <li>► Ostrożnie kontynuować jazdę.</li> <li>► Niezwłocznie zlecić kontrolę układu hamulcowego w fachowym serwisie.</li> </ul> </div> <ul style="list-style-type: none"> <li>► Parkować pojazd tylko na płaskim podłożu i zabezpieczyć przed odtoczeniem się.</li> <li>► <b>Pojazd z automatyczną skrzynią biegów:</b> Przełączyć skrzynię biegów w położenie <b>P</b>.</li> <li>► <b>Pojazdy z mechaniczną skrzynią biegów:</b> Włączyć 1 bieg.</li> <li>► Układ hamulcowy poddać niezwłocznej kontroli w fachowym serwisie.</li> </ul>
<p>Sprawdzić okładziny hamulcowe patrz instrukcja obsługi</p>	<p>* Okładziny hamulcowe są na granicy zużycia.</p> <div style="border: 1px solid gray; padding: 5px; margin-bottom: 10px;"> <p><b>▲ OSTRZEŻENIE</b> Ograniczona moc hamowania stwarza niebezpieczeństwo wypadku</p> <p>Jeśli okładziny hamulcowe osiągnęły granicę zużycia, moc hamowania może być ograniczona.</p> <ul style="list-style-type: none"> <li>► Ostrożnie kontynuować jazdę.</li> <li>► Niezwłocznie zlecić kontrolę układu hamulcowego w fachowym serwisie.</li> </ul> </div> <ul style="list-style-type: none"> <li>► Udać się do fachowego serwisu.</li> </ul>
 <p>Sprawdzić poziom płynu hamulcowego</p>	<p>* W zbiorniku płynu hamulcowego jest za mało płynu hamulcowego.</p> <div style="border: 1px solid gray; padding: 5px; margin-bottom: 10px;"> <p><b>▲ OSTRZEŻENIE</b> Niebezpieczeństwo wypadku podczas jazdy ze zbyt niskim poziomem płynu hamulcowego</p> <p>Zbyt niski poziom płynu hamulcowego może znacznie zmniejszyć skuteczność hamowania.</p> <ul style="list-style-type: none"> <li>► Zatrzymać niezwłocznie pojazd zgodnie z przepisami. Przerwać jazdę!</li> <li>► Skontaktować się z fachowym serwisem.</li> <li>► Nie uzupełniać płynu hamulcowego.</li> </ul> </div> <ul style="list-style-type: none"> <li>► Niezwłocznie zatrzymać pojazd zgodnie z przepisami. Nie kontynuować jazdy!</li> <li>► Skontaktować się z fachowym serwisem.</li> <li>► Nie uzupełniać płynu hamulcowego.</li> </ul>

Komunikaty na wyświetlaczu	Możliwa przyczyna/ skutek i ► rozwiązanie
Hamulce przegrzane, ostrożnie jechać dalej	<p>* Przy włączonym napędzie na wszystkie koła układ hamulcowy może się przegrzewać podczas ekstremalnych jazd w terenie.</p> <p>► Dodawać mniej gazu lub zatrzymać pojazd i pozwolić, aby układ hamulcowy się schłodził.</p>
Zakres funkcji Aktyw. Asystenta hamowania ograniczony Patrz instrukcja obsługi	<p>* Aktywny asystent hamowania ma usterkę.</p> <p>► Udać się do fachowego serwisu.</p>
Czasowo ograniczone działanie Asystenta znaków drogowych Patrz instrukcja obsługi	<p>* Aktywny asystent hamowania jest chwilowo niedostępny. Warunki otoczenia nie mieszczą się w granicach systemu (→ strona 157).</p> <p>► Kontynuować jazdę. Jeśli warunki otoczenia mieszczą się w granicach systemu, system jest ponownie dostępny.</p> <p>► Jeśli komunikat nie znika z wyświetlacza, zatrzymać pojazd zgodnie z przepisami i ponownie uruchomić silnik.</p>
Czujnik radaru zanieczyszczony Patrz instrukcja obsługi	<p>* System czujników radarowych ma awarię. Możliwe przyczyny:</p> <ul style="list-style-type: none"> <li>• zabrudzenie czujników</li> <li>• silne opady</li> <li>• Dłuższe jazdy pozamiejskie bez płynnego ruchu drogowego, np. na pustyni</li> </ul> <p>Systemy wspomagania i bezpieczeństwa jazdy mogą mieć awarię lub być chwilowo niedostępne.</p> <p>Po usunięciu przyczyn awarii systemy wspomagania i bezpieczeństwa jazdy są ponownie dostępne.</p> <p>Jeśli komunikat nie znika z wyświetlacza:</p> <p>► Zatrzymać pojazd zgodnie z przepisami.</p> <p>► Wyczyścić wszystkie czujniki (→ strona 296).</p> <p>► Ponownie uruchomić silnik.</p>
SOS NOT READY	<p>* System telefonu alarmowego Mercedes-Benz jest niedostępny. Możliwe przyczyny:</p> <ul style="list-style-type: none"> <li>• Zapłon jest wyłączony.</li> <li>• System telefonu alarmowego Mercedes-Benz ma usterkę.</li> </ul> <p>► Włączyć zapłon. Jeśli połączenie alarmowe nie jest dostępne, na wyświetlaczu wielofunkcyjnym zintegrowanej tablicy wskaźników pojawia się odpowiedni komunikat.</p> <p>► Udać się do fachowego serwisu.</p> <p>ⓘ Informacje o dostępności systemu telefonu alarmowego Mercedes-Benz w poszczególnych regionach są dostępne pod adresem: <a href="http://www.mercedes-benz.com/connect_ecall">http://www.mercedes-benz.com/connect_ecall</a></p>



Komunikaty na wyświetlaczu	Możliwa przyczyna/ skutek i ► rozwiązanie
 <p data-bbox="109 443 319 491">nieaktywny patrz instr. obsługi</p>	<p data-bbox="389 188 1005 268">* EBD, ABS i ESP® mają awarię. Również inne systemy wspomagania i bezpieczeństwa jazdy mogą mieć awarię.</p> <div data-bbox="406 288 1028 352" style="background-color: #f0f0f0; padding: 5px;"> <p data-bbox="423 296 983 344">▲ <b>OSTRZEŻENIE</b> Niebezpieczeństwo poślizgu w przypadku usterki EBD, ABS i ESP®</p> </div> <p data-bbox="423 363 1009 416">W związku z usterką EBD, ABS i ESP® podczas hamowania może dojść do zablokowania się kół i ESP® nie stabilizuje pojazdu.</p> <p data-bbox="423 427 1012 523">W wyniku tego sterowność i reakcje pojazdu podczas hamowania są znacząco zakłócone. Droga hamowania w sytuacjach awaryjnych może się wydłużyć. Ponadto wyłączone są dalsze systemy bezpieczeństwa jazdy.</p> <ul data-bbox="423 531 994 619" style="list-style-type: none"> <li>▶ Ostrożnie kontynuować jazdę.</li> <li>▶ Niezwłocznie zlecić kontrolę układu hamulcowego w fachowym serwisie.</li> </ul> <p data-bbox="406 643 854 699">► Ostrożnie kontynuować jazdę. ► Niezwłocznie udać się do fachowego serwisu.</p>
 <p data-bbox="109 802 319 850">nieaktywny patrz instr. obsługi</p>	<p data-bbox="389 715 1005 794">* ESP® ma awarię. Również inne systemy wspomagania i bezpieczeństwa jazdy mogą mieć awarię.</p> <p data-bbox="406 802 1012 855">Układ hamulcowy działa nadal z normalną skutecznością. W sytuacjach awaryjnych droga hamowania może się wydłużyć.</p> <div data-bbox="406 874 1028 938" style="background-color: #f0f0f0; padding: 5px;"> <p data-bbox="423 882 983 930">▲ <b>OSTRZEŻENIE</b> Niebezpieczeństwo poślizgu w przypadku usterki ESP®</p> </div> <p data-bbox="423 949 1009 1023">W przypadku usterki lub zakłóceń układu ESP®, ESP® nie stabilizuje pojazdu. Ponadto wyłączone są dalsze systemy bezpieczeństwa jazdy.</p> <ul data-bbox="423 1031 848 1094" style="list-style-type: none"> <li>▶ Ostrożnie kontynuować jazdę.</li> <li>▶ Zlecić kontrolę ESP® w fachowym serwisie.</li> </ul> <p data-bbox="406 1118 854 1174">► Ostrożnie kontynuować jazdę. ► Niezwłocznie udać się do fachowego serwisu.</p>



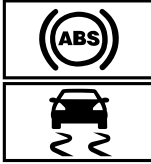



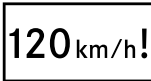

Komunikaty na wyświetlaczu	Możliwa przyczyna/ skutek i ► rozwiązanie
 <p>chwilowo niedostępny patrz instr. obsługi</p>	<p>* ESP® jest chwilowo niedostępne. Również inne systemy wspomagania i bezpieczeństwa jazdy mogą mieć awarię.</p> <div style="border: 1px solid black; padding: 5px; margin: 5px 0;"> <p><b>▲ OSTRZEŻENIE</b> Niebezpieczeństwo poślizgu w przypadku usterki ESP®</p> <p>W przypadku usterki lub zakłóceń układu ESP®, ESP® nie stabilizuje pojazdu. Ponadto wyłączone są dalsze systemy bezpieczeństwa jazdy.</p> <ul style="list-style-type: none"> <li>▶ Ostrożnie kontynuować jazdę.</li> <li>▶ Zlecić kontrolę ESP® w fachowym serwisie.</li> </ul> </div> <ul style="list-style-type: none"> <li>▶ Na odpowiednich odcinkach pokonywać lekkie zakręty z prędkością powyżej 30km/h, zachowując przy tym ostrożność.</li> <li>▶ Jeśli komunikat nie znika z wyświetlacza, niezwłocznie udać się do fachowego serwisu. Zachować należyłą ostrożność.</li> </ul>
  <p>chwilowo niedostępny patrz instr. obsługi</p>	<p>* ABS i ESP® są chwilowo niedostępne. Również inne systemy wspomagania i bezpieczeństwa jazdy mogą być chwilowo niedostępne.</p> <div style="border: 1px solid black; padding: 5px; margin: 5px 0;"> <p><b>▲ OSTRZEŻENIE</b> Niebezpieczeństwo poślizgu w przypadku usterek ABS i ESP®</p> <p>W związku z usterką ABS i ESP® podczas hamowania może dojść do zablokowania się kół i ESP® nie stabilizuje pojazdu.</p> <p>W wyniku tego sterowność i reakcje pojazdu podczas hamowania są znacząco zakłócone. Droga hamowania w sytuacjach awaryjnych może się wydłużyć. Ponadto wyłączone są dalsze systemy bezpieczeństwa jazdy.</p> <ul style="list-style-type: none"> <li>▶ Ostrożnie kontynuować jazdę.</li> <li>▶ Niezwłocznie zlecić kontrolę ABS i ESP® w fachowym serwisie.</li> </ul> </div> <ul style="list-style-type: none"> <li>▶ Na odpowiednich odcinkach pokonywać lekkie zakręty z prędkością powyżej 30 km/h, zachowując przy tym ostrożność.</li> <li>▶ Jeśli komunikat nie znika z wyświetlacza, niezwłocznie udać się do fachowego serwisu. Zachować należyłą ostrożność.</li> </ul>

Komunikaty na wyświetlaczu	Możliwa przyczyna/ skutek i ► rozwiązanie
 <p data-bbox="109 359 319 406">nieaktywny patrz instr. obsługi</p>	<p data-bbox="386 183 1013 327">* ABS i ESP® mają awarię. Również inne systemy wspomagania i bezpieczeństwa jazdy mogą mieć awarię. Układ hamulcowy działa nadal z normalną skutecznością. W sytuacjach awaryjnych droga hamowania może się wydłużyć.</p> <div data-bbox="408 343 1024 686" style="border: 1px solid gray; padding: 5px;"> <p data-bbox="425 351 985 406"><b>▲ OSTRZEŻENIE</b> Niebezpieczeństwo poślizgu w przypadku usterek ABS i ESP®</p> <p data-bbox="420 422 1013 478">W związku z usterką ABS i ESP® podczas hamowania może dojść do zablokowania się kół i ESP® nie stabilizuje pojazdu.</p> <p data-bbox="420 486 1013 582">W wyniku tego sterowność i reakcje pojazdu podczas hamowania są znacząco zakłócone. Droga hamowania w sytuacjach awaryjnych może się wydłużyć. Ponadto wyłączone są dalsze systemy bezpieczeństwa jazdy.</p> <ul style="list-style-type: none"> <li data-bbox="420 590 728 614">▶ Ostrożnie kontynuować jazdę.</li> <li data-bbox="420 622 980 678">▶ Niezwłocznie zlecić kontrolę ABS i ESP® w fachowym serwisie.</li> </ul> </div> <p data-bbox="403 702 856 758">▶ Ostrożnie kontynuować jazdę. ▶ Niezwłocznie udać się do fachowego serwisu.</p>



### Systemy ułatwiające jazdę

Komunikaty na wyświetlaczu	Możliwa przyczyna/ skutek i ► rozwiązanie
 <p data-bbox="109 1008 319 1056">Maksymalna prędkość przekroczona</p>	<p data-bbox="386 917 1019 1005">* Przekroczono dopuszczalną prędkość maksymalną (tylko określone kraje). ▶ Zmniejszyć prędkość jazdy.</p>
<p data-bbox="109 1077 296 1149">Ograniczenie prędk. (opony zimowe) XXX km/h</p>	<p data-bbox="386 1069 985 1125">* Osiągnięto zapisaną prędkość maksymalną dla opon zimowych. Przekroczenie tej prędkości nie jest możliwe.</p>
 <p data-bbox="109 1244 162 1268">km/h</p>	<p data-bbox="386 1165 1024 1252">* Nie można włączyć ogranicznika, ponieważ nie spełniono wszystkich warunków włączania. ▶ Przestrzegać warunków włączania ogranicznika (→ strona 161).</p>
<p data-bbox="109 1292 330 1324">Ogranicznik nieaktywny</p>	<p data-bbox="386 1284 733 1348">* Ogranicznik ma awarię. ▶ Udać się do fachowego serwisu.</p>
<p data-bbox="109 1364 347 1412">Ogranicznik w trybie biernym</p>	<p data-bbox="386 1356 991 1412">* Wciśnięcie pedału gazu poza punkt oporu (kick-down) powoduje włączenie trybu pasywnego ogranicznika(→ strona 161).</p>





Komunikaty na wyświetlaczu	Możliwa przyczyna/ skutek i ► rozwiązanie
 <p>Przekroczono ustawioną prędkość ogranicznika</p>	<p>* Z tymczasowym ogranicznikiem ustawiona prędkość została przekroczona o więcej niż 3 km/h.</p>
<p>TEMPOMAT i ogranicznik nieaktywne</p>	<p>* TEMPOMAT i ogranicznik mają usterkę. ► Udać się do fachowego serwisu.</p>
<p>TEMPOMAT nieaktywny</p>	<p>* TEMPOMAT ma awarię. ► Udać się do fachowego serwisu.</p>
 <p>Wył.</p>	<p>* TEMPOMAT został wyłączony. Dodatkowy sygnał ostrzegawczy oznacza, że TEMPOMAT wyłączył się automatycznie (→ strona 159).</p>
 <p>km/h</p>	<p>* Nie można włączyć TEMPOMATU, ponieważ nie spełniono wszystkich warunków włączania. ► Przestrzegać warunków włączania tempomatu (→ strona 161).</p>
<p>Aktywny asystent regulacji odległości niedostępny</p>	<p>* Aktywny asystent regulacji odległości DISTRONIC ma awarię. Również inne systemy wspomaganie i bezpieczeństwa jazdy mogą mieć awarię. ► Udać się do fachowego serwisu.</p>
<p>Pilot odległości chwilowo niedostępny patrz instr. obsługi</p>	<p>* Aktywny asystent regulacji odległości DISTRONIC jest chwilowo niedostępny. Warunki otoczenia nie mieszczą się w granicach systemu (→ strona 162). ► Kontynuować jazdę. Jeśli warunki otoczenia mieszczą się w granicach systemu, system jest ponownie dostępny.</p>
 <p>chwilowo niedostępny(e) kamera zabrudzona</p>	<p>* Widok kamery jest ograniczony. Możliwe przyczyny:</p> <ul style="list-style-type: none"> <li>• zabrudzenie szyby przedniej w polu widzenia kamery</li> <li>• silne opady lub mgła</li> </ul> <p>Systemy wspomaganie i bezpieczeństwa jazdy mogą mieć usterkę lub być chwilowo niedostępne. Po usunięciu przyczyn usterki systemy wspomaganie i bezpieczeństwa jazdy są ponownie dostępne. Jeśli komunikat nie znika z wyświetlacza: ► Zatrzymać pojazd zgodnie z przepisami. ► Umyć szybę przednią. ► Ewentualnie udać się do fachowego serwisu.</p>



Komunikaty na wyświetlaczu	Możliwa przyczyna/ skutek i ► rozwiązanie
 <p>chwilowo niedostępny(e) czujniki radar. zabrudzone</p>	<p>* System czujników radarowych ma usterkę. Możliwe przyczyny:</p> <ul style="list-style-type: none"> <li>• zabrudzenie czujników</li> <li>• silne opady</li> <li>• dłuższe jazdy pozamiejskie bez regularnego ruchu drogowego, np. na pustyni</li> </ul> <p>Może to dotyczyć następujących systemów:</p> <ul style="list-style-type: none"> <li>• Aktywny asystent regulacji odległości DISTRONIC</li> <li>• Asystent martwego punktu</li> <li>• Aktywny asystent hamowania</li> </ul> <p>Systemy wspomaganie i bezpieczeństwa jazdy mogą mieć usterkę lub być chwilowo niedostępne.</p> <p>Po usunięciu przyczyn usterki systemy wspomaganie i bezpieczeństwa jazdy są ponownie dostępne.</p> <p>Jeśli komunikat nie znika z wyświetlacza:</p> <ul style="list-style-type: none"> <li>► Zatrzymać pojazd zgodnie z przepisami.</li> <li>► Oczyszczyć wszystkie czujniki (→ strona 296).</li> <li>► Ponownie uruchomić silnik.</li> <li>► Ewentualnie udać się do fachowego serwisu.</li> </ul>
<p>Asystent odstępu ponownie dostępny</p>	<p>* Aktywny asystent regulacji odległości DISTRONIC jest ponownie gotowy do użytku i może zostać włączony (→ strona 164).</p>
 <p>Wył.</p>	<p>* Funkcja HOLD jest wyłączona, ponieważ pojazd się ślizga lub nie spełniono jednego z warunków włączania.</p> <ul style="list-style-type: none"> <li>► Później ponownie włączyć funkcję HOLD lub sprawdzić warunki włączania funkcji HOLD (→ strona 165).</li> </ul>
<p>Asystent znaków drogowych nieaktywny</p>	<p>* Asystent rozpoznawania znaków drogowych ma awarię.</p> <ul style="list-style-type: none"> <li>► Udać się do fachowego serwisu.</li> </ul>
<p>Zakres kamery Asystenta znaków drogowych ograniczony Patrz instrukcja obsługi</p>	<p>* Widok kamery jest ograniczony. Możliwe przyczyny:</p> <ul style="list-style-type: none"> <li>• zabrudzenie szyby przedniej w polu widzenia kamery</li> <li>• silne opady lub mgła</li> </ul> <p>Systemy wspomaganie i bezpieczeństwa jazdy mogą mieć awarię lub być chwilowo niedostępne.</p> <p>Po usunięciu przyczyn awarii systemy wspomaganie i bezpieczeństwa jazdy są ponownie dostępne.</p> <p>Jeśli komunikat nie znika z wyświetlacza:</p> <ul style="list-style-type: none"> <li>► Zatrzymać pojazd zgodnie z przepisami.</li> <li>► Umyć szybę przednią.</li> </ul>
<p>Asystent znaków drogowych czasowo niedostępny Patrz instrukcja obsługi</p>	<p>* Asystent rozpoznawania znaków drogowych jest chwilowo niedostępny (→ strona 173).</p> <ul style="list-style-type: none"> <li>► Kontynuować jazdę.</li> </ul> <p>Po usunięciu przyczyn system jest ponownie dostępny.</p>

Komunikaty na wyświetlaczu	Możliwa przyczyna/ skutek i ► rozwiązanie
Asystent kąta martwego nieaktywny	<p>* Asystent martwego punktu ma usterkę (→ strona 174).</p> <p>► Udać się do fachowego serwisu.</p>
Totwinkel-Assistent Anhänger nicht überwacht	<p>* Po nawiązaniu elektrycznego połączenia z przyczepą asystent martwego punktu pozostaje włączony, ale obszar obok przyczepy nie będzie już pod obserwacją. Funkcja asystenta martwego punktu może być przez to ograniczona (→ strona 174).</p> <p>► Nacisnąć na płytkę dotykową z lewej strony i potwierdzić komunikat na wyświetlaczu.</p>
Asystent kąta martwego czasowo niedostępny patrz instr. obsługi	<p>* Asystent martwego punktu jest chwilowo niedostępny (→ strona 174). Osiągnięto granice systemu (→ strona 174).</p> <p>► Kontynuować jazdę. Po usunięciu przyczyn system jest ponownie dostępny.</p> <p>lub</p> <p>► Jeśli komunikat nie znika z wyświetlacza, zatrzymać pojazd zgodnie z przepisami i ponownie uruchomić silnik.</p> <p>► W razie potrzeby umyć tylny zderzak. W razie silnego zabrudzenia zderzaka umieszczone na nim czujniki mogą ulec uszkodzeniu.</p>
Ograniczony zakres kamery Aktywnego Asystenta pasa ruchu Patrz instrukcja obsługi	<p>* Widok kamery jest ograniczony (→ strona 178). Możliwe przyczyny:</p> <ul style="list-style-type: none"> <li>• zabrudzenie szyby przedniej w polu widzenia kamery</li> <li>• silne opady lub mgła</li> </ul> <p>Systemy wspomagania i bezpieczeństwa jazdy mogą mieć usterkę lub być chwilowo niedostępne. Po usunięciu przyczyn usterki systemy wspomagania i bezpieczeństwa jazdy są ponownie dostępne.</p> <p>Jeśli komunikat nie znika z wyświetlacza:</p> <p>► Zatrzymać pojazd zgodnie z przepisami.</p> <p>► Umyć szybę przednią.</p>
Aktywny asystent pasa ruchu wyłączony	<p>* Aktywny asystent utrzymania pasa ruchu ma usterkę (→ strona 178).</p> <p>► Udać się do fachowego serwisu.</p>
Aktywny Asystent pasa ruchu okresowo niedost. patrz instrukcja obsługi	<p>* Aktywny asystent utrzymania pasa ruchu jest chwilowo niedostępny (→ strona 178). Warunki otoczenia nie mieszczą się w granicach systemu (→ strona 178).</p> <p>► Kontynuować jazdę. Jeśli warunki otoczenia mieszczą się w granicach systemu, system jest ponownie dostępny.</p> <p>Jeśli komunikat nie znika z wyświetlacza:</p> <p>► Zatrzymać pojazd zgodnie z przepisami.</p> <p>► Umyć szybę przednią.</p>

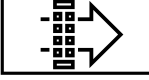



Komunikaty na wyświetlaczu	Możliwa przyczyna/ skutek i ► rozwiązanie
 <p data-bbox="109 276 342 323">ASYSTENT UWAGI nieaktywny</p>	<p data-bbox="385 185 687 209">* ATTENTION ASSIST ma awarię.</p> <p data-bbox="404 217 732 240">► Udać się do fachowego serwisu.</p>
 <p data-bbox="109 427 329 451">Attention Assist: Pause!</p>	<p data-bbox="385 336 1012 384">* ATTENTION ASSIST stwierdził zmęczenie lub coraz większe rozproszenie uwagi kierowcy (→ strona 172).</p> <p data-bbox="404 392 689 416">► W razie potrzeby odpocząć.</p>



## Silnik

Komunikaty na wyświetlaczu	Możliwa przyczyna/ skutek i ► rozwiązanie
	<p data-bbox="385 608 680 632">* Silnik wentylatora ma usterkę.</p> <p data-bbox="404 639 1016 711">► Jechać dalej do najbliższego fachowego serwisu bez obciążania silnika. Uważać przy tym, aby wskaźnik temperatury płynu chłodzącego nie przekraczał 120 °C.</p>
 <p data-bbox="109 823 253 847">Rezerwa paliwa</p>	<p data-bbox="385 735 751 759">* Zapas paliwa osiągnął zakres rezerwy.</p> <p data-bbox="404 767 555 791">► Zatankować.</p>
 <p data-bbox="109 952 331 976">Wymienić filtr powietrza</p>	<p data-bbox="385 861 1001 909">* <b>Pojazdy z silnikiem wysokoprężnym:</b> Filtr powietrza jest zabrudzony i należy go wymienić.</p> <p data-bbox="404 917 732 941">► Udać się do fachowego serwisu.</p>
 <p data-bbox="109 1082 275 1106">Oczyścić filtr paliwa</p>	<p data-bbox="385 991 1005 1015">* Woda zgromadzona w separatorze osiągnęła maksymalny poziom.</p> <p data-bbox="404 1023 835 1046">► Spuścić wodę z separatora (→ strona 293).</p>
 <p data-bbox="109 1211 342 1251">Pomiar poziomu oleju silnikowego niemożliwy</p>	<p data-bbox="385 1120 986 1168">* Połączenie elektryczne z czujnikiem poziomu oleju zostało przerwane lub czujnik jest uszkodzony. Poziom oleju silnikowego spadł do minimum.</p> <p data-bbox="404 1208 732 1232">► Udać się do fachowego serwisu.</p>

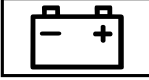
Komunikaty na wyświetlaczu	Możliwa przyczyna/ skutek i ► rozwiązanie
 <p>Ciśnienie oleju silnik. Zatrzymać pojazd Wyłączyć silnik</p>	<p>* Komunikat na wyświetlaczu tylko przy określonych rodzajach napędu: Ciśnienie oleju jest za niskie.</p> <div style="border: 1px solid gray; padding: 5px; margin-bottom: 5px;"> <p><b>!</b> <b>WSKAZÓWKA</b> Ryzyko uszkodzenia silnika wskutek jazdy przy zbyt niskim ciśnieniu oleju silnikowego</p> </div> <p>► Unikać jazdy przy zbyt niskim ciśnieniu oleju silnikowego.</p> <p>► Niezwłocznie zatrzymać pojazd zgodnie z przepisami. Nie kontynuować jazdy!</p> <p>► Skontaktować się z fachowym serwisem.</p>
 <p>Przy tankowaniu dolać 1 litr oleju silnikowego</p>	<p>* Komunikat na wyświetlaczu tylko przy określonych rodzajach napędu: Poziom oleju silnikowego spadł do minimum.</p> <div style="border: 1px solid gray; padding: 5px; margin-bottom: 5px;"> <p><b>!</b> <b>WSKAZÓWKA</b> Ryzyko uszkodzenia silnika podczas jazdy ze zbyt niskim poziomem oleju silnikowego</p> </div> <p>► Unikać dłuższej jazdy ze zbyt niskim poziomem oleju silnikowego.</p> <p>► Sprawdzić poziom oleju silnikowego podczas najbliższej przerwy na tankowanie.</p> <p>Uzupełnić olej silnikowy (→ strona 289). Wskazówki dotyczące oleju silnikowego (→ strona 362).</p>
 <p>Zredukuj poziom oleju silnik.</p>	<p>* Komunikat na wyświetlaczu tylko przy określonych rodzajach napędu: Poziom oleju silnikowego jest za wysoki.</p> <div style="border: 1px solid gray; padding: 5px; margin-bottom: 5px;"> <p><b>!</b> <b>WSKAZÓWKA</b> Ryzyko uszkodzenia silnika podczas jazdy ze zbyt wysokim poziomem oleju silnikowego</p> </div> <p>► Unikać dłuższej jazdy ze zbyt wysokim poziomem oleju silnikowego.</p> <p>► Niezwłocznie udać się do fachowego serwisu i zlecić odessanie oleju silnikowego.</p>



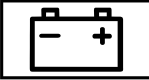
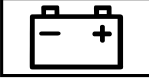









Komunikaty na wyświetlaczu	Możliwa przyczyna/ skutek i ► rozwiązanie
 <p>Poziom oleju silnik. zatrzymaj pojazd, wyłącz silnik</p>	<p>* Komunikat na wyświetlaczu tylko przy określonych rodzajach napędu:</p> <p>Poziom oleju silnikowego jest za niski.</p> <div style="border: 1px solid black; padding: 5px; margin-bottom: 10px;"> <p><b>!</b> WSKAZÓWKA Ryzyko uszkodzenia silnika podczas jazdy ze zbyt niskim poziomem oleju silnikowego</p> <p>► Unikać dłuższej jazdy ze zbyt niskim poziomem oleju silnikowego.</p> </div> <ul style="list-style-type: none"> <li>► Niezwłocznie zatrzymać pojazd zgodnie z przepisami. Nie kontynuować jazdy!</li> <li>► Wyłączyć silnik.</li> <li>► Sprawdzić poziom oleju silnikowego.</li> </ul> <p>Uzupełnić olej silnikowy (→ strona 289). Wskazówki dotyczące oleju silnikowego (→ strona 362).</p>
 <p>Przy tankowaniu sprawdzić poziom oleju silnikowego</p>	<p>* Poziom oleju silnikowego spadł do minimum.</p> <div style="border: 1px solid black; padding: 5px; margin-bottom: 10px;"> <p><b>!</b> WSKAZÓWKA Ryzyko uszkodzenia silnika podczas jazdy ze zbyt niskim poziomem oleju silnikowego</p> <p>► Unikać dłuższej jazdy ze zbyt niskim poziomem oleju silnikowego.</p> </div> <ul style="list-style-type: none"> <li>► Sprawdzić poziom oleju silnikowego podczas najbliższej przerwy na tankowanie.</li> </ul> <p>Uzupełnić olej silnikowy (→ strona 289). Wskazówki dotyczące oleju silnikowego (→ strona 362).</p>
 <p>Zatrzymaj pojazd nie wyłączaj silnika</p>	<p>* Stan naładowania akumulatora jest za niski.</p> <ul style="list-style-type: none"> <li>► Niezwłocznie zatrzymać pojazd zgodnie z przepisami. Nie kontynuować jazdy!</li> <li>► Pozostawić silnik wyłączony.</li> <li>► Kontynuować jazdę dopiero po zniknięciu komunikatu z wyświetlacza.</li> </ul>
 <p>Zatrzymaj pojazd Patrz instrukcja obsługi</p>	<p>* Akumulator nie jest ładowany i stan jego naładowania jest za niski.</p> <div style="border: 1px solid black; padding: 5px; margin-bottom: 10px;"> <p><b>!</b> WSKAZÓWKA Ryzyko uszkodzenia silnika podczas dalszej jazdy</p> <p>► Przerwać jazdę!</p> <p>► Skontaktować się z fachowym serwisem.</p> </div> <ul style="list-style-type: none"> <li>► Niezwłocznie zatrzymać pojazd zgodnie z przepisami. Nie kontynuować jazdy!</li> <li>► Wyłączyć silnik.</li> <li>► Skontaktować się z fachowym serwisem.</li> </ul>

Komunikaty na wyświetlaczu	Możliwa przyczyna/ skutek i ► rozwiązanie
 <p>Uruchom silnik patrz instrukcja obsługi</p>	<p>* Silnik jest wyłączony i poziom naładowania akumulatora jest za niski.</p> <ul style="list-style-type: none"> <li>► Wyłączyć niepotrzebne odbiorniki elektryczne.</li> <li>► Pozostawić silnik włączony przez kilka minut lub przejechać dłuższy odcinek. Ładowanie akumulatora.</li> </ul>
 <p>patrz instr. obsługi</p>	<p>* Akumulator nie jest ładowany.</p> <div style="border: 1px solid black; padding: 5px; margin-bottom: 5px;"> <p><b>1 WSKAZÓWKA</b> Ryzyko uszkodzenia silnika podczas dalszej jazdy</p> <ul style="list-style-type: none"> <li>► Przerwać jazdę!</li> <li>► Skontaktować się z fachowym serwisem.</li> </ul> </div> <ul style="list-style-type: none"> <li>► Niezwłocznie zatrzymać pojazd zgodnie z przepisami i wyłączyć silnik.</li> <li>► Skontaktować się z fachowym serwisem.</li> </ul>
 <p>Płyn chłodzący zatrzymaj pojazd, wyłącz silnik</p>	<p>* Płyn chłodzący jest za gorący.</p> <ul style="list-style-type: none"> <li>► Niezwłocznie zatrzymać pojazd zgodnie z przepisami i wyłączyć silnik.</li> </ul> <div style="border: 1px solid black; padding: 5px; margin-bottom: 5px;"> <p><b>▲ OSTRZEŻENIE</b> Niebezpieczeństwo oparzeń podczas otwierania pokrywy komory silnika</p> <p>Otworzenie pokrywy komory silnika w przypadku przegrzanego silnika lub pożaru w komorze silnika grozi bezpośrednim kontaktem z gorącymi gazami lub materiałami eksploatacyjnymi.</p> <ul style="list-style-type: none"> <li>► Przed otwarciem pokrywy komory silnika odczekać, aż przegrzany silnik ostygnie.</li> <li>► W razie pożaru w komorze silnika nie otwierać pokrywy, lecz powiadomić straż pożarną.</li> </ul> </div> <div style="border: 1px solid black; padding: 5px; margin-bottom: 5px;"> <p><b>▲ OSTRZEŻENIE</b> Niebezpieczeństwo oparzeń gorącym płynem chłodzącym</p> <p>Układ chłodzenia silnika jest pod ciśnieniem, zwłaszcza gdy silnik jest rozgrzany. Przy otwieraniu korka może dojść do wytrysnięcia gorącego płynu chłodzącego i poparzenia.</p> <ul style="list-style-type: none"> <li>► Przed otwarciem korka odczekać, aż silnik ostygnie.</li> <li>► Przed odkręceniem korka założyć rękawice i okulary ochronne.</li> <li>► W celu zredukowania ciśnienia odkręcić powoli korek.</li> </ul> </div> <ul style="list-style-type: none"> <li>► Odczekać, aż silnik się schłodzi.</li> <li>► Upewnić się, że nic nie utrudnia dopływu powietrza do chłodnicy silnika.</li> <li>► Jechać dalej do najbliższego fachowego serwisu bez obciążania silnika. Uważać przy tym, aby wskaźnik temperatury płynu chłodzącego nie przekraczał 120 °C.</li> </ul>

Komunikaty na wyświetlaczu	Możliwa przyczyna/ skutek i ► rozwiązanie
<p>Dolej płyn chłodzący patrz instr. obsługi</p>	<p>* Poziom płynu chłodzącego jest za niski.</p> <div data-bbox="406 225 1028 288" style="border: 1px solid gray; padding: 5px;"> <p><b>⚠ OSTRZEŻENIE</b> Niebezpieczeństwo oparzeń gorącym płynem chłodzącym</p> </div> <p>Układ chłodzenia silnika jest pod ciśnieniem, zwłaszcza gdy silnik jest rozgrzany. Przy otwieraniu korka może dojść do wytrysnięcia gorącego płynu chłodzącego i poparzenia.</p> <ul style="list-style-type: none"> <li>▶ Przed otwarciem korka odczekać, aż silnik ostygnie.</li> <li>▶ Przed odkręceniem korka założyć rękawice i okulary ochronne.</li> <li>▶ W celu zredukowania ciśnienia odkręcić powoli korek.</li> </ul> <div data-bbox="406 523 1028 587" style="border: 1px solid gray; padding: 5px;"> <p><b>! WSKAZÓWKA</b> Ryzyko uszkodzenia silnika na skutek zbyt niskiego poziomu płynu chłodzącego</p> </div> <ul style="list-style-type: none"> <li>▶ Unikać dłuższej jazdy ze zbyt niskim poziomem płynu chłodzącego.</li> </ul> <p>► Uzpełnić płyn chłodzący (→ strona 290).</p>
<p>Regeneracja nie jest możliwa</p>	<p>* Nie wszystkie warunki regeneracji filtra cząstek stałych są spełnione (→ strona 128).</p> <ul style="list-style-type: none"> <li>► Kontynuować jazdę normalnie do momentu, aż wszystkie warunki regeneracji filtra cząstek stałych będą spełnione.</li> </ul> <p>Stopień obciążenia filtra cząstek stałych przekracza 50% i komunikat dalej pokazuje się na zintegrowanej tablicy wskaźników.</p> <ul style="list-style-type: none"> <li>► Udać się do fachowego serwisu.</li> </ul>







### AdBlue® (pojazdy rejestrowane jako osobowe)



Komunikaty na wyświetlaczu	Możliwa przyczyna/ skutek i ► rozwiązanie
 <p>Uzpełnić AdBlue patrz instrukcja obsługi</p>	<p>* Poziom AdBlue® spadł poniżej poziomu rezerwy.</p> <ul style="list-style-type: none"> <li>► Niezwłocznie uzupełnić co najmniej 8 l AdBlue® (→ strona 144).</li> </ul>
 <p>Uzpełnij AdBlue Ograniczenie mocy zaXXX km patrz instrukcja obsługi</p>	<p>* Niski poziom AdBlue® prowadzi do ograniczenia prędkości po pokonaniu pozostałego wyświetlonego odcinka.</p> <ul style="list-style-type: none"> <li>► Niezwłocznie uzupełnić co najmniej 8 l AdBlue® (→ strona 144).</li> </ul>

Komunikaty na wyświetlaczu	Możliwa przyczyna/ skutek i ► rozwiązanie
 <p>Uzupełnij AdBlue Ogranicz. mocy: 20 km/h Brak rozruchu po XXX km</p>	<p>* Niski poziom AdBlue® prowadzi do ograniczenia prędkości maksymalnej do 20 km/h. Po pokonaniu wyświetlonego dystansu, który pozostał do przejechania, ponowny rozruch silnika nie jest możliwy.</p> <p>► Niezwłocznie uzupełnić co najmniej 8 l AdBlue® (→ strona 144).</p>
 <p>Uzupełnić AdBlue Brak rozruchu po XXX km</p>	<p>* Zapas AdBlue® wystarczy tylko do przejechania wyświetlonego dystansu.</p> <p>► Niezwłocznie uzupełnić co najmniej 8 l AdBlue® (→ strona 144).</p> <p>ⓘ Komunikat znika po ok. minucie jazdy z prędkością powyżej 15 km/h.</p>
 <p>Uzupełnić AdBlue Rozruch niemożliwy</p>	<p>* Zapas AdBlue® wyczerpał się. Nie można uruchomić silnika.</p> <p>► Niezwłocznie uzupełnić co najmniej 8 l AdBlue® (→ strona 144).</p> <p>► Włączyć zapłon. Po ok. minucie można ponownie uruchomić silnik.</p>
 <p>Usterka systemu Brak rozruchu za XXX km</p>	<p>* System AdBlue® ma usterkę. Po pokonaniu wyświetlonego dystansu, który pozostał do przejechania, ponowny rozruch silnika nie jest możliwy.</p> <p>► Niezwłocznie udać się do fachowego serwisu.</p>
 <p>Usterka systemu AdBlue patrz instrukcja obsługi</p>	<p>* System AdBlue® ma awarię.</p> <p>► Niezwłocznie udać się do fachowego serwisu.</p>
 <p>Pomiar poziomu niemożliwy</p>	<p>* W przypadku usterki systemowej AdBlue® w menu serwisowym nie wyświetla się poziom wypełnienia zbiornika. Na usterkę systemową AdBlue® wskazują odpowiednie komunikaty ostrzegawcze.</p> <p>► Udać się do fachowego serwisu.</p>
 <p>Usterka układu AdBlue Ogranicz. mocy za:XXX km Patrz instrukcja obsługi</p>	<p>* System AdBlue® ma usterkę. Usterka systemu prowadzi do ograniczenia prędkości po pokonaniu wyświetlonego dystansu, który pozostał do przejechania.</p> <p>► Niezwłocznie udać się do fachowego serwisu.</p>
 <p>Usterka systemu AdBlue Obniżona moc: 20km/h Brak rozruchu za XXXkm</p>	<p>* System AdBlue® ma usterkę. Usterka systemu AdBlue prowadzi do ograniczenia prędkości maksymalnej do 20 km/h. Po pokonaniu wyświetlonego dystansu ponowny rozruch silnika nie jest możliwy.</p> <p>► Niezwłocznie udać się do fachowego serwisu.</p>

Komunikaty na wyświetlaczu	Możliwa przyczyna/ skutek i ► rozwiązanie
 <p data-bbox="109 276 337 322">Usterka systemu AdBlue Rozruch niemożliwy</p>	<p data-bbox="387 188 930 212">* System AdBlue® ma awarię. Nie można uruchomić silnika.</p> <p data-bbox="404 220 930 244">► Niezwłocznie skontaktować się z fachowym serwisem.</p>



### AdBlue® (pojazdy rejestrowane jako ciężarowe)

Komunikaty na wyświetlaczu	Możliwa przyczyna/ skutek i ► rozwiązanie
 <p data-bbox="109 576 325 622">Uzpełnić AdBlue patrz instrukcja obsługi</p>	<p data-bbox="387 488 829 512">* Zapas AdBlue® spadł poniżej poziomu rezerwy.</p> <p data-bbox="404 520 1020 544">► Niezwłocznie uzupełnić co najmniej 8 l AdBlue® (→ strona 144).</p>
 <p data-bbox="109 730 311 777">Uzpełnij AdBlue Moc obniżona:</p>	<p data-bbox="387 643 986 689">* Zapas AdBlue® spadł poniżej poziomu rezerwy. Moc jest ograniczona do 75% momentu obrotowego silnika.</p> <p data-bbox="404 697 1020 721">► Niezwłocznie uzupełnić co najmniej 8 l AdBlue® (→ strona 144).</p>
 <p data-bbox="109 882 333 952">Uzpełnij AdBlue Po ponownym rozruchu Moc obniżona: 20 km/h</p>	<p data-bbox="387 794 1005 841">* Niski poziom AdBlue® prowadzi do ograniczenia prędkości maksymalnej po ponownym rozruchu silnika do 20 km/h.</p> <p data-bbox="404 849 1020 873">► Niezwłocznie uzupełnić co najmniej 8 l AdBlue® (→ strona 144).</p>
 <p data-bbox="109 1058 316 1104">Uzpełnić AdBlue Moc obniżona: 20 km/h</p>	<p data-bbox="387 970 1025 1016">* Zużycie zapasu AdBlue® prowadzi do ograniczenia prędkości maksymalnej do 20 km/h.</p> <p data-bbox="404 1024 1020 1048">► Niezwłocznie uzupełnić co najmniej 8 l AdBlue® (→ strona 144).</p> <p data-bbox="404 1056 583 1080">► Włączyć zapłon.</p>
 <p data-bbox="109 1209 337 1256">Usterka systemu AdBlue patrz instrukcja obsługi</p>	<p data-bbox="387 1121 658 1145">* System AdBlue® ma awarię.</p> <p data-bbox="404 1153 852 1177">► Niezwłocznie udać się do fachowego serwisu.</p>
 <p data-bbox="109 1361 311 1407">Uzpełnij AdBlue Moc obniżona:</p>	<p data-bbox="387 1273 941 1319">* System AdBlue® ma usterkę. Moc jest ograniczona do 75% momentu obrotowego silnika.</p> <p data-bbox="404 1327 852 1351">► Niezwłocznie udać się do fachowego serwisu.</p>

Komunikaty na wyświetlaczu	Możliwa przyczyna/ skutek i ► rozwiązanie
 <p>Uzupełnij AdBlue Po ponownym rozruchu Moc obniżona: XXX km/h</p>	<p>* System AdBlue® ma usterkę. Usterka systemu AdBlue prowadzi do ograniczenia prędkości maksymalnej po ponownym rozruchu silnika do 20 km/h.</p> <p>► Niezwłocznie udać się do fachowego serwisu.</p>
 <p>Uzupełnij AdBlue Moc obniżona: 20 km/h</p>	<p>* System AdBlue® ma usterkę. Usterka systemu AdBlue prowadzi do ograniczenia prędkości maksymalnej do 20 km/h.</p> <p>► Niezwłocznie skontaktować się z fachowym serwisem.</p>

## Opony

Komunikaty na wyświetlaczu	Możliwa przyczyna/ skutek i ► rozwiązanie
<p>Kontrola ciśnienia w oponach nieaktywna Brak czujników kół</p>	<p>* Zamontowane koła nie posiadają odpowiednich czujników ciśnienia w oponach. Układ kontroli ciśnienia w ogumieniu jest wyłączony.</p> <p>► Zamontować koła z odpowiednimi czujnikami ciśnienia w oponach.</p>
 <p>Brak czujn. ciśn. w oponach</p>	<p>* W jednej lub w kilku oponach brakuje sygnału czujnika ciśnienia w oponach. Przy oponach, których dotyczy problem, nie wyświetla się wartość ciśnienia.</p> <p>► Zlecić wymianę czujnika ciśnienia w oponach w fachowym serwisie.</p>
<p>Kontrola ciśn. w oponach chwilowo niedostępna</p>	<p>* Zakłócenie z powodu silnego źródła sygnałów radiowych. Dlatego sygnały od czujników ciśnienia w oponach nie mogą zostać odebrane. Układ kontroli ciśnienia w ogumieniu jest chwilowo niedostępny.</p> <p>► Kontynuować jazdę. Po usunięciu przyczyny układ kontroli ciśnienia w ogumieniu włącza się automatycznie.</p>





Komunikaty na wyświetlaczu	Możliwa przyczyna/ skutek i ► rozwiązanie
 <p data-bbox="112 276 294 323">Uwaga Uszkodzenie opony</p>	<p data-bbox="389 185 1000 233">* W jednej lub w kilku oponach ciśnienie nagle spada. Wyświetlana jest pozycja kół.</p> <div data-bbox="407 252 1028 608" style="border: 1px solid gray; padding: 5px;"> <p data-bbox="426 260 1000 308">▲ <b>OSTRZEŻENIE</b> Niebezpieczeństwo wypadku podczas jazdy bez ciśnienia w oponie</p> <p data-bbox="423 323 978 371">Brak ciśnienia w oponach wiąże się z następującymi zagrożeniami:</p> <ul data-bbox="428 387 1000 491" style="list-style-type: none"> <li>• Opony mogą się nadmiernie rozgrzać, w stopniu prowadzącym do pożaru.</li> <li>• Stateczność i sterowność pojazdu- oraz skuteczność hamowania mogą być mocno pogorszone.</li> </ul> <p data-bbox="423 507 908 531">W wyniku tego można utracić kontrolę nad pojazdem.</p> <ul data-bbox="423 547 941 603" style="list-style-type: none"> <li>► Nie jeździć na oponach bez ciśnienia.</li> <li>► Uwzględnić wskazówki dotyczące uszkodzenia opony.</li> </ul> </div> <p data-bbox="404 627 902 651">Wskazówki w razie uszkodzenia opony (→ strona 302).</p> <ul data-bbox="404 659 801 715" style="list-style-type: none"> <li>► Zatrzymać pojazd zgodnie z przepisami.</li> <li>► Sprawdzić opony.</li> </ul>
 <p data-bbox="112 818 266 842">Sprawdzić opony</p>	<p data-bbox="389 727 1003 775">* W jednej lub w kilku oponach ciśnienie znacznie spadło. Wyświetlana jest pozycja kół.</p> <div data-bbox="407 794 1028 1209" style="border: 1px solid gray; padding: 5px;"> <p data-bbox="426 802 1000 850">▲ <b>OSTRZEŻENIE</b> Niebezpieczeństwo wypadku podczas jazdy ze zbyt niskim ciśnieniem w oponach</p> <p data-bbox="423 866 1003 914">Opony ze zbyt niskim ciśnieniem powietrza kryją w sobie następujące niebezpieczeństwa:</p> <ul data-bbox="428 930 1011 1090" style="list-style-type: none"> <li>• Opony mogą pęknąć, szczególnie w przypadku dużego obciążenia ładunkiem i wysokiej prędkości.</li> <li>• Opony mogą ulec nadmiernemu i/lub nierównomiernemu zużyciu, co bardzo pogarsza przyczepność.</li> <li>• Stateczność i sterowność pojazdu- oraz skuteczność hamowania mogą być mocno pogorszone.</li> </ul> <p data-bbox="423 1106 908 1129">W wyniku tego można utracić kontrolę nad pojazdem.</p> <ul data-bbox="423 1145 958 1201" style="list-style-type: none"> <li>► Przestrzegać zalecanych wartości ciśnienia w oponach.</li> <li>► W razie potrzeby dostosować ciśnienie w oponach.</li> </ul> </div> <ul data-bbox="404 1225 947 1281" style="list-style-type: none"> <li>► Zatrzymać pojazd zgodnie z przepisami.</li> <li>► Sprawdzić ciśnienie w oponach (→ strona 323) i opony.</li> </ul>
 <p data-bbox="112 1390 331 1430">Skorygować ciśnienie w oponach</p>	<p data-bbox="389 1299 1014 1347">* W co najmniej jednej oponie ciśnienie jest za niskie lub ciśnienie w oponach pojedynczych kół za bardzo się od siebie różni.</p> <ul data-bbox="404 1362 1014 1458" style="list-style-type: none"> <li>► Sprawdzić ciśnienie w oponach i w razie potrzeby uzupełnić powietrze.</li> <li>► Ponownie uruchomić układ kontroli ciśnienia w ogumieniu przy poprawnie ustawionym ciśnieniu w oponach (→ strona 336).</li> </ul>





Komunikaty na wyświetlaczu	Możliwa przyczyna/ skutek i ► rozwiązanie
Kontrola ciśnienia w oponach nieaktywna	* Układ kontroli ciśnienia w ogumieniu ma usterkę. ► Udać się do fachowego serwisu.
Ciśnienie w oponach sprawdzony	* Sygnalizacja spadku ciśnienia w oponach rozpoznała znaczną stratę ciśnienia.  <div style="border: 1px solid black; padding: 5px; margin: 5px 0;"> <p><b>⚠ OSTRZEŻENIE</b> Niebezpieczeństwo wypadku podczas jazdy ze zbyt niskim ciśnieniem w oponach</p> <p>Opony ze zbyt niskim ciśnieniem powietrza kryją w sobie następujące niebezpieczeństwa:</p> <ul style="list-style-type: none"> <li>• Opony mogą pęknąć, szczególnie w przypadku dużego obciążenia ładunkiem i wysokiej prędkości.</li> <li>• Opony mogą ulec nadmiernemu i/lub nierównomiernemu zużyciu, co bardzo pogarsza przyczepność.</li> <li>• Stateczność i sterowność pojazdu- oraz skuteczność hamowania mogą być mocno pogorszone.</li> </ul> <p>W wyniku tego można utracić kontrolę nad pojazdem.</p> <ul style="list-style-type: none"> <li>► Przestrzegać zalecanych wartości ciśnienia w oponach.</li> <li>► W razie potrzeby dostosować ciśnienie w oponach.</li> </ul> </div> <ul style="list-style-type: none"> <li>► Zatrzymać pojazd zgodnie z przepisami.</li> <li>► Sprawdzić ciśnienie w oponach (→ strona 323) i opony.</li> <li>► Ponownie uruchomić sygnalizację spadku ciśnienia w oponach przy poprawnie ustawionym ciśnieniu w oponach .</li> </ul>

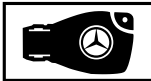



## Kluczyk



Komunikaty na wyświetlaczu	Możliwa przyczyna/ skutek i ► rozwiązanie
 <p>Umieść kluczyk w oznaczonym schowku Patrz instrukcja obsługi</p>	* Rozpoznawanie kluczyka ma awarię. ► Zmienić umiejscowienie kluczyka w pojeździe. ► Uruchomić pojazd za pomocą kluczyka w schowku (→ strona 117).

Komunikaty na wyświetlaczu	Możliwa przyczyna/ skutek i ► rozwiązanie
 <p>Kluczyk nie rozpoznany (czerwony komunikat na wyświetlaczu)</p>	<p>* Kluczyk nie został rozpoznany i być może nie znajduje się w pojeździe.</p> <p>Kluczyk nie znajduje się w pojeździe i następuje wyłączenie silnika:</p> <ul style="list-style-type: none"> <li>• Nie można uruchomić silnika.</li> <li>• Nie można centralnie zablokować pojazdu.</li> </ul> <p>► Upewnić się, że kluczyk jest w pojeździe.</p> <p>Jeśli z powodu silnego źródła sygnałów radiowych rozpoznawanie kluczyka jest zakłócone:</p> <ul style="list-style-type: none"> <li>► Niezwłocznie zatrzymać pojazd zgodnie z przepisami.</li> <li>► Odłożyć kluczyk do schowka na czas uruchamiania pojazdu za pomocą kluczyka (→ strona 117).</li> </ul>
 <p>Kluczyk nie rozpoznany (biały komunikat na wyświetlaczu)</p>	<p>* W tym momencie kluczyk nie został rozpoznany.</p> <ul style="list-style-type: none"> <li>► Zmienić umiejscowienie kluczyka w pojeździe.</li> <li>► Jeśli kluczyk nadal nie zostaje rozpoznany, uruchomić silnik za pomocą kluczyka w schowku (→ strona 117).</li> </ul>
 <p>Wymienić baterię w kluczyku</p>	<p>* Bateria kluczyka jest rozładowana.</p> <ul style="list-style-type: none"> <li>► Wymienić baterię (→ strona 46).</li> </ul>
 <p>Wymienić kluczyk</p>	<p>* Należy wymienić kluczyk.</p> <ul style="list-style-type: none"> <li>► Udać się do fachowego serwisu.</li> </ul>



## Pojazd

Komunikaty na wyświetlaczu	Możliwa przyczyna/ skutek i ► rozwiązanie
 <p>Uzupelnij płyn do spryskiwaczy</p>	<p>* Poziom płynu do spryskiwaczy w zbiorniku płynu do spryskiwaczy spadł poniżej minimum.</p> <ul style="list-style-type: none"> <li>► Uzupełnić płyn do spryskiwaczy (→ strona 291).</li> </ul>
	<p>* Co najmniej jedne drzwi są otwarte.</p> <ul style="list-style-type: none"> <li>► Zamknąć wszystkie drzwi.</li> </ul>





Komunikaty na wyświetlaczu	Możliwa przyczyna/ skutek i ► rozwiązanie
	<p>* Maska silnika jest otwarta. Niezwłocznie zatrzymać pojazd zgodnie z przepisami.</p> <div style="border: 1px solid gray; padding: 5px; margin: 5px 0;"> <p><b>▲ OSTRZEŻENIE</b> Niebezpieczeństwo wypadku podczas jazdy z odblokowaną pokrywą komory silnika</p> <p>Odblokowana pokrywa komory silnika może się otworzyć podczas jazdy, co grozi utratą widoczności przez szybę przednią.</p> <ul style="list-style-type: none"> <li>▶ Nie należy nigdy odblokowywać pokrywy komory silnika podczas jazdy.</li> <li>▶ Przed rozpoczęciem każdej jazdy należy upewnić się, że pokrywa komory silnika jest zablokowana.</li> </ul> </div> <ul style="list-style-type: none"> <li>▶ Niezwłocznie zatrzymać pojazd zgodnie z przepisami.</li> <li>▶ Zamknąć maskę silnika.</li> </ul>
 <p>nie działa patrz instrukcja obsługi</p>	<p>* Ogrzewanie postojowe ma chwilową usterkę.</p> <ul style="list-style-type: none"> <li>▶ Przy pojeździe stojącym poziomo i schłodzonym silniku: Spróbować czterokrotnie, w odstępie kilku minut, włączyć ogrzewanie postojowe.</li> <li>▶ Jeśli ogrzewanie postojowe nie włącza się: Udać się do fachowego serwisu.</li> </ul>
 <p>nieaktywny zatankuj paliwo</p>	<p>* W zbiorniku znajduje się za mało paliwa. Nie można włączyć ogrzewania postojowego.</p> <ul style="list-style-type: none"> <li>▶ Zatankować pojazd.</li> </ul>
 <p>nie działa słaby akumulator</p>	<p>* Napięcie w instalacji elektrycznej jest za niskie. Ogrzewanie postojowe wyłączyło się.</p> <ul style="list-style-type: none"> <li>▶ Udać się w dłuższe trasy tylko wtedy, gdy akumulator jest ponownie wystarczająco naładowany.</li> </ul>
 <p>Przed rozruchem skrócić kierownicę</p>	<p>* <b>Pojazdy z mechaniczną skrzynią biegów:</b> Odblokowanie układu kierowniczego za pomocą elektrycznej blokady kierownicy nie powiodło się.</p> <ul style="list-style-type: none"> <li>▶ Wyłączyć zapłon.</li> <li>▶ Aby poluzować napięcie, przekręcić kierownicę lekko w lewo i w prawo.</li> <li>▶ Ponownie włączyć zapłon.</li> </ul>

Komunikaty na wyświetlaczu	Możliwa przyczyna/ skutek i ► rozwiązanie
 <p data-bbox="112 276 341 323">Usterka układu kierowniczego patrz instr. obsługi</p>	<p data-bbox="389 183 1013 260">* <b>Pojazdy z mechaniczną skrzynią biegów:</b> Elektryczna blokada układu kierowniczego ma usterkę. Układ kierowniczy może zostać unieruchomiony przez elektryczną blokadę układu kierowniczego.</p> <div data-bbox="406 279 1028 339" style="border: 1px solid black; padding: 5px;"> <p data-bbox="425 284 1016 335">▲ <b>OSTRZEŻENIE</b> Niebezpieczeństwo wypadku podczas jazdy z ograniczoną sterownością</p> </div> <p data-bbox="423 347 1013 399">Nieprawidłowe działanie układu kierowniczego uniemożliwia bezpieczne użytkowanie pojazdu.</p> <ul data-bbox="423 406 980 518" style="list-style-type: none"> <li>▶ Natychmiast zatrzymać pojazd, zwracając uwagę, aby nie spowodować przy tym zagrożenia dla ruchu drogowego. Przerwać jazdę!</li> <li>▶ Skontaktować się z fachowym serwisem.</li> </ul> <ul data-bbox="406 542 1024 622" style="list-style-type: none"> <li>▶ Niezwłocznie zatrzymać pojazd zgodnie z przepisami. Nie kontynuować jazdy!</li> <li>▶ Skontaktować się z fachowym serwisem.</li> </ul>
 <p data-bbox="112 730 341 826">Usterka układu kierowniczego zwiększony nakład mocy Patrz instrukcja obsługi</p>	<p data-bbox="389 638 840 662">* Wspomaganie układu kierowniczego ma awarię.</p> <div data-bbox="406 678 1028 738" style="border: 1px solid black; padding: 5px;"> <p data-bbox="425 683 1016 734">▲ <b>OSTRZEŻENIE</b> Niebezpieczeństwo wypadku na skutek zmniejszonej sterowności</p> </div> <p data-bbox="423 746 1002 798">Jeśli dojdzie do ograniczenia lub zaniku wspomagania, kierowanie pojazdem wymaga wywierania większej siły na kierownicę.</p> <ul data-bbox="423 805 991 917" style="list-style-type: none"> <li>▶ Jeżeli bezpieczne kierowanie jest możliwe, ostrożnie kontynuować jazdę.</li> <li>▶ Niezwłocznie udać się do fachowego serwisu lub powiadomić fachowy serwis.</li> </ul> <ul data-bbox="406 941 1013 1045" style="list-style-type: none"> <li>▶ Jeśli możliwe jest bezpieczne kierowanie pojazdem, ostrożnie kontynuować jazdę.</li> <li>▶ Niezwłocznie udać się do fachowego serwisu lub skontaktować się z nim.</li> </ul>
 <p data-bbox="112 1153 341 1249">Usterka układu kierowniczego Natychmiast zatrzymaj pojazd Patrz instrukcja obsługi</p>	<p data-bbox="389 1061 980 1109">* Układ kierowniczy ma awarię. Sterowność jest znacznie ograniczona.</p> <div data-bbox="406 1125 1028 1185" style="border: 1px solid black; padding: 5px;"> <p data-bbox="425 1129 1016 1181">▲ <b>OSTRZEŻENIE</b> Niebezpieczeństwo wypadku podczas jazdy z ograniczoną sterownością</p> </div> <p data-bbox="423 1193 1013 1244">Nieprawidłowe działanie układu kierowniczego uniemożliwia bezpieczne użytkowanie pojazdu.</p> <ul data-bbox="423 1252 980 1364" style="list-style-type: none"> <li>▶ Natychmiast zatrzymać pojazd, zwracając uwagę, aby nie spowodować przy tym zagrożenia dla ruchu drogowego. Przerwać jazdę!</li> <li>▶ Skontaktować się z fachowym serwisem.</li> </ul> <ul data-bbox="406 1388 1024 1476" style="list-style-type: none"> <li>▶ Niezwłocznie zatrzymać pojazd zgodnie z przepisami. Nie kontynuować jazdy!</li> <li>▶ Skontaktować się z fachowym serwisem.</li> </ul>

Komunikaty na wyświetlaczu	Możliwa przyczyna/ skutek i ► rozwiązanie
W celu rozruchu: włączyć P lub N	<ul style="list-style-type: none"> <li>* Nastąpiła próba uruchomienia silnika w położeniu skrzyni biegów <b>D</b> lub <b>R</b>.</li> <li>► Przełączyć skrzynię biegów w położenie <b>P</b> lub <b>N</b>.</li> </ul>
W celu włączenia przełożenia R wcisnąć najpierw pedał hamulca	<ul style="list-style-type: none"> <li>* Nastąpiła próba przełączenia skrzyni biegów z położenia <b>D</b> lub <b>N</b> w położenie <b>R</b>.</li> <li>► Wcisnąć pedał hamulca.</li> <li>► Przełączyć skrzynię biegów w położenie <b>R</b>.</li> </ul>
Usterka układu klimatyzacji Patrz instrukcja obsługi	<ul style="list-style-type: none"> <li>* Działanie systemu klimatyzacji jest chwilowo ograniczone. Regulacja przepływu powietrza i dopływu świeżego powietrza następuje automatycznie.</li> <li>► Zlecić sprawdzenie systemu klimatyzacji w fachowym serwisie.</li> </ul>
Usterka akum. dod.	<ul style="list-style-type: none"> <li>* Akumulator awaryjny dla skrzyni biegów nie jest ładowany.</li> <li>► Udać się do fachowego serwisu.</li> <li>► Do tego momentu zawsze przed wyłączeniem silnika ustawiać ręcznie skrzynię biegów w położenie <b>P</b>.</li> <li>► Przed opuszczeniem pojazdu zaciągnąć hamulec postojowy.</li> </ul>
Brak możł. jazdy na biegu wstecznym Zjedź do warsztatu	<ul style="list-style-type: none"> <li>* Skrzynia biegów ma awarię. Nie można włączyć biegu wstecznego.</li> <li>► Udać się do fachowego serwisu.</li> </ul>
Usterka skrzyni biegów Zatrzymaj pojazd	<ul style="list-style-type: none"> <li>* Skrzynia biegów ma usterkę. Skrzynia biegów przełącza się automatycznie w położenie <b>N</b>.</li> <li>► Niezwłocznie zatrzymać pojazd zgodnie z przepisami.</li> <li>► Przełączyć skrzynię biegów w położenie <b>P</b>.</li> <li>► Skontaktować się z fachowym serwisem.</li> </ul>
 <p>Pojazd gotowy do jazdy Przed opuszczeniem wyłączyć zapłon</p>	<ul style="list-style-type: none"> <li>* Wykryto zamiar opuszczenia pojazdu w stanie gotowości do jazdy.</li> <li>► Przed opuszczeniem pojazdu wyłączyć zapłon i zabrać kluczyk.</li> <li>► W przypadku pozostania w pojeździe wyłączyć urządzenia elektryczne, np. ogrzewanie fotela. W przeciwnym razie może się rozładować akumulator 12-V, a pojazd będzie mógł zostać uruchomiony tylko za pomocą zewnętrznego akumulatora (awaryjne uruchamianie silnika).</li> </ul>
Bez zmiany biegów Zjedź do serwisu	<ul style="list-style-type: none"> <li>* Skrzynia biegów ma awarię. Nie można zmienić położenia skrzyni biegów.</li> <li>► Jeśli skrzynia biegów znajduje się w położeniu <b>D</b>, udać się do fachowego serwisu bez zmiany położenia skrzyni biegów.</li> <li>► W przypadku pozostałych położzeń skrzyni biegów wyłączyć pojazd zgodnie z przepisami.</li> <li>► Skontaktować się z fachowym serwisem.</li> </ul>
Przełożenie biegu P tylko podczas postoju pojazdu	<ul style="list-style-type: none"> <li>* Położenie skrzyni biegów <b>P</b> można ustawić tylko w pojeździe stojącym.</li> </ul>

Komunikaty na wyświetlaczu	Możliwa przyczyna/ skutek i ► rozwiązanie
Przełożenie N ciągle aktywne Możliwość odcoczenia	<ul style="list-style-type: none"> <li>* Podczas toczenia lub jazdy przełączono skrzynię biegów w położenie <b>[N]</b>. <ul style="list-style-type: none"> <li>► W celu zatrzymania wcisnąć pedał hamulca i w stojącym pojeździe przełączyć skrzynię biegów w położenie <b>[P]</b>.</li> <li>► Aby kontynuować jazdę, przełączyć skrzynię biegów w położenie <b>[D]</b> lub <b>[R]</b>.</li> </ul> </li> </ul>
Możliwość odcoczenia Drzwi kier. otw., skrz. bieg. w położeniu do jazdy	<ul style="list-style-type: none"> <li>* Drzwi kierowcy nie zostały całkowicie zamknięte i skrzynia biegów znajduje się w położeniu <b>[R]</b>, <b>[N]</b> lub <b>[D]</b>. <ul style="list-style-type: none"> <li>► Podczas parkowania pojazdu przełączyć skrzynię biegów w położenie <b>[P]</b>.</li> </ul> </li> </ul>
W celu przełączenia z P lub N wcisnąć hamulec i uruchomić silnik	<ul style="list-style-type: none"> <li>* <b>Pojazdy z napędem na przednie koła:</b> Nastąpiła próba przełączenia z położenia <b>[P]</b> lub <b>[N]</b> na inne położenie skrzyni biegów. <ul style="list-style-type: none"> <li>► Wcisnąć pedał hamulca.</li> <li>► Uruchomić silnik.</li> </ul> </li> </ul>
W celu przełączenia z biegu P wcisnąć pedał hamulca	<ul style="list-style-type: none"> <li>* Nastąpiła próba przełączenia skrzyni biegów z położenia <b>[P]</b> w inne położenie. <ul style="list-style-type: none"> <li>► Wcisnąć pedał hamulca.</li> </ul> </li> </ul>
 <p>Lokalizowanie pojazdu jest włączone. Szczegóły znajdują się w podręczniku lub przynależnej mobilnej aplikacji.</p>	<ul style="list-style-type: none"> <li>* Pojazd ma włączone usługi od Mercedes PRO. Zależnie od okoliczności możliwe jest lokalizowanie pojazdu w ramach Mercedes PRO connect. <ul style="list-style-type: none"> <li>► Sprawdzić status włączonej usługi na stronie <a href="http://mercedes.pro">http://mercedes.pro</a>.</li> <li>► O szczegóły zapytać właściciela pojazdu.</li> </ul> </li> </ul>
 <p>Stopień niewysunięty patrz instrukcja obsługi lub Stopień wejściowy niewysunięty: usterka</p>	<ul style="list-style-type: none"> <li>* Elektryczny stopień wejściowy jest wysunięty tylko częściowo lub nie jest wysunięty wcale. <ul style="list-style-type: none"> <li>► Należy zagwarantować wystarczająco dużo wolnej przestrzeni dla elektrycznego stopnia wejściowego.</li> <li>► Ponownie otworzyć lub zamknąć drzwi przesuwne.</li> <li>► Jeśli elektryczny stopień wejściowy wciąż nie wysunął się całkowicie, wsunąć go ręcznie (odblokowanie awaryjne) (→ strona 57).</li> <li>► Należy zwrócić uwagę pasażerów na brak stopnia wejściowego zanim zaczną wysiadać.</li> </ul> </li> </ul>
 <p>Stopień niewsunięty patrz instr. obsługi lub Stopień wejściowy niewsunięty: usterka</p>	<ul style="list-style-type: none"> <li>* Elektryczny stopień wejściowy jest wsunięty tylko częściowo lub nie jest wsunięty wcale. <ul style="list-style-type: none"> <li>► Należy zagwarantować wystarczająco dużo wolnej przestrzeni dla elektrycznego stopnia wejściowego.</li> <li>► Ponownie otworzyć lub zamknąć drzwi przesuwne.</li> <li>► Jeśli elektryczny stopień wejściowy wciąż nie wsunął się całkowicie, wsunąć go ręcznie (odblokowanie awaryjne) (→ strona 57).</li> </ul> </li> </ul>

## Światła

Komunikaty na wyświetlaczu	Możliwa przyczyna/ skutek i ► rozwiązanie
<p>Adaptacyjny as. świateł drogowych Zredukow. widok z kamery patrz instr. obsługi</p>	<p>* Widok kamery jest ograniczony. Możliwe przyczyny:</p> <ul style="list-style-type: none"> <li>• zabrudzenie szyby przedniej w polu widzenia kamery</li> <li>• silne opady lub mgła</li> </ul> <p>Systemy wspomagania i bezpieczeństwa jazdy mogą mieć usterkę lub być chwilowo niedostępne.</p> <p>Po usunięciu przyczyn usterki systemy wspomagania i bezpieczeństwa jazdy są ponownie dostępne.</p> <p>Jeśli komunikat na wyświetlaczu nie znika:</p> <ul style="list-style-type: none"> <li>► zatrzymać pojazd zgodnie z przepisami.</li> <li>► umyć szybę przednią.</li> </ul>
<p>Adapt. asystent świateł drogowych chwilowo niedostępny patrz instr. obsługi</p>	<p>* Adaptacyjny asystent świateł drogowych jest tymczasowo niedostępny.</p> <p>Osiągnięto granice systemu.</p> <ul style="list-style-type: none"> <li>► Kontynuować jazdę.</li> </ul> <p>Po usunięciu przyczyn system jest ponownie dostępny. Na wyświetlaczu pojawia się komunikat <b>Adapt. asystent świateł drogowych ponownie dostępny</b>.</p>
<p>Adaptacyjny asystent świateł drogowych nieaktywny</p>	<p>* Adaptacyjny asystent świateł drogowych ma usterkę.</p> <ul style="list-style-type: none"> <li>► Udać się do fachowego serwisu.</li> </ul>
<div style="text-align: center;">  </div> <p>Włączyć światła do jazdy</p>	<p>* Jazda bez świateł mijania.</p> <ul style="list-style-type: none"> <li>► Przekręcić włącznik światła w położenie  lub <b>AUTO</b>.</li> </ul>
<div style="text-align: center;">  </div> <p>Wyłączyć światła</p>	<p>* Podczas opuszczania pojazdu światło jest włączone.</p> <ul style="list-style-type: none"> <li>► Przekręcić włącznik światła w położenie <b>AUTO</b>.</li> </ul>
<div style="text-align: center;">  </div> <p>Funkcja AUTO świateł nieaktywna</p>	<p>* Czujnik oświetlenia ma awarię.</p> <ul style="list-style-type: none"> <li>► Udać się do fachowego serwisu.</li> </ul>
<div style="text-align: center;">  </div> <p>Usterka patrz instrukcja obsługi</p>	<p>* Oświetlenie zewnętrzne ma awarię.</p> <ul style="list-style-type: none"> <li>► Udać się do fachowego serwisu.</li> </ul> <p>Pojazdy z hakiem holowniczym: Zabezpieczenie może być przepalone.</p> <ul style="list-style-type: none"> <li>► Zatrzymać pojazd zgodnie z przepisami.</li> <li>► Sprawdzić zabezpieczenia i w razie potrzeby wymienić(→ strona 317).</li> </ul>



Komunikaty na wyświetlaczu	Możliwa przyczyna/ skutek i ► rozwiązanie
 <p data-bbox="109 274 281 327">Lewe światło mijania (przykład)</p>	<p data-bbox="389 183 812 207">* Odpowiednie źródło światła jest uszkodzone.</p> <ul style="list-style-type: none"> <li data-bbox="404 215 733 239">▶ Udać się do fachowego serwisu.</li> </ul> <p data-bbox="404 263 434 287">lub</p> <ul style="list-style-type: none"> <li data-bbox="404 295 868 319">▶ Sprawdzić, czy źródło światła można wymienić.</li> </ul> <p data-bbox="404 327 1013 402">ⓘ Źródła światła LED: Tylko wtedy, gdy wszystkie diody LED są uszkodzone, pojawia się komunikat na wyświetlaczu dotyczący odpowiedniego światła.</p>

## Lampki ostrzegawcze i kontrolne

### Przegląd lampek kontrolnych i ostrzegawczych

Przy włączeniu zapłonu niektóre systemy przeprowadzają autotest. Niektóre lampki kontrolne i ostrzegawcze mogą przy tym chwilowo włączać się lub migać. Taki stan rzeczy nie oznacza błędu. Dopiero gdy lampki kontrolne i ostrzegawcze włączają się lub migają od momentu rozruchu silnika lub podczas jazdy, sygnalizują usterkę.

#### Lampki kontrolne i ostrzegawcze:

	Światła mijania (→ strona 87)
	Światła postojowe (→ strona 87)
	Światła drogowe (→ strona 89)
	Kierunkowskaz (→ strona 89)
	Tylne światło przeciwmgielne (→ strona 87)
	Pas bezpieczeństwa niezapięty (→ strona 402)
	Hamulce (czerwona) (→ strona 397)
	Hamulce (żółta) (→ strona 397)
	Usterka ABS (→ strona 397)
	Bieg terenowy



ESP® (→ strona 397)



ESP® OFF (→ strona 397)



Aktywny asystent hamowania wyłączony (→ strona 157)



Elektryczny hamulec postojowy (→ strona 397) (→ strona 397)



Usterka wspomagania kierownicy (→ strona 403)



Usterka instalacji elektrycznej (→ strona 404)



System wspomagania bezpieczeństwa (→ strona 397)



Diagnostyka silnika (→ strona 404)



Rezerwa paliwa ze wskazaniem położenia pokrywy wlewu paliwa (→ strona 404)



Płyn chłodzący za gorący/za zimny (→ strona 404)



Ostrzeżenie o odległości (→ strona 402)







Świece żarowe







Układ kontroli ciśnienia w ogumieniu

## Systemy bezpieczeństwa

Lampka ostrzegawcza/ kontrolna	Możliwa przyczyna/ skutek i ► rozwiązanie
 <p>Lampka ostrzegawcza układu zabezpieczającego przed skutkami wypadków</p>	<p>Przy włączonym silniku świeci się czerwona lampka ostrzegawcza systemu wspomagania bezpieczeństwa.</p> <p>System wspomagania bezpieczeństwa ma awarię.</p> <p><b>▲ OSTRZEŻENIE</b> Istnieje niebezpieczeństwo obrażeń- lub zagrożenie życia na skutek uszkodzonych funkcji poduszki powietrznej nadokiennej</p> <p>W razie uszkodzenia układu zabezpieczającego przed skutkami wypadków, niektóre elementy mogą zostać przypadkowo uruchomione lub nie zadziałać w razie wypadku. Może to dotyczyć np. napinacza pasa bezpieczeństwa lub poduszki powietrznej.</p> <p>► Niezwłocznie zleć kontrolę układu zabezpieczającego przed skutkami wypadków w fachowym serwisie.</p> <ul style="list-style-type: none"> <li>► Ostrożnie kontynuować jazdę.</li> <li>► Zwracać uwagę na komunikaty na wyświetlaczu wielofunkcyjnym.</li> <li>► Niezwłocznie udać się do fachowego serwisu.</li> </ul>
 <p>Czerwona lampka kontrolna zaciągniętego elektrycznego hamulca postojowego</p>  <p>Żółta lampka kontrolna usterki elektrycznego hamulca postojowego</p>	<p>Czerwona lampka kontrolna hamulca postojowego świeci się i żółta lampka kontrolna elektrycznego hamulca postojowego nie świeci się. Świecąca się czerwona lampka kontrolna sygnalizuje, że elektryczny hamulec postojowy jest zaciągnięty.</p> <p>Jeśli żółta lampka kontrolna nie świeci się, oznacza to, że elektryczny hamulec postojowy nie ma żadnych usterek.</p> <ul style="list-style-type: none"> <li>► Nie jechać pojazdem z zaciągniętym elektrycznym hamulcem postojowym.</li> </ul>
 <p>Czerwona lampka kontrolna zaciągniętego elektrycznego hamulca postojowego</p>  <p>Żółta lampka kontrolna usterki elektrycznego hamulca postojowego</p>	<p>Czerwona lampka kontrolna hamulca postojowego jest wyłączona i żółta lampka kontrolna elektrycznego hamulca postojowego świeci się. Wyłączona czerwona lampka kontrolna sygnalizuje, że elektryczny hamulec postojowy jest zwolniony.</p> <p>Świecąca się żółta lampka kontrolna sygnalizuje, że elektryczny hamulec postojowy ma usterkę.</p> <ul style="list-style-type: none"> <li>► Zwracać uwagę na komunikaty na wyświetlaczu wielofunkcyjnym.</li> <li>► Wyłączyć i włączyć zapłon.</li> <li>► Jeśli komunikat o usterce nie zniknie, udać się do fachowego serwisu.</li> <li>► Parkować pojazd tylko na płaskim podłożu i zabezpieczyć przed odcoczeniem się (→ strona 151).</li> </ul>

Lampka ostrzegawcza/ kontrolna	Możliwa przyczyna/ skutek i ► rozwiązanie
 <p>Czerwona lampka kontrolna zaciągniętego elektrycznego hamulca postojowego</p>  <p>Żółta lampka kontrolna usterki elektrycznego hamulca postojowego</p>	<p>Czerwona lampka kontrolna hamulca postojowego świeci się i żółta lampka kontrolna elektrycznego hamulca postojowego świeci się.</p> <p>Świecąca się czerwona lampka kontrolna sygnalizuje, że elektryczny hamulec postojowy jest włączony.</p> <p>Świecąca się żółta lampka kontrolna sygnalizuje, że elektryczny hamulec postojowy ma usterkę.</p> <ul style="list-style-type: none"> <li>► Wyłączyć i włączyć zapłon.</li> <li>► Jeśli komunikat o usterce nie zniknie, udać się do fachowego serwisu.</li> <li>► Zwracać uwagę na komunikaty na wyświetlaczu wielofunkcyjnym.</li> <li>► Jeśli elektryczny hamulec postojowy nie może zostać zwolniony, nie jeździć pojazdem.</li> </ul>
 <p>Czerwona lampka kontrolna zaciągniętego elektrycznego hamulca postojowego</p>  <p>Żółta lampka kontrolna usterki elektrycznego hamulca postojowego</p>	<p>Czerwona lampka kontrolna hamulca postojowego miga i żółta lampka kontrolna elektrycznego hamulca postojowego świeci się.</p> <p>Migająca czerwona lampka kontrolna sygnalizuje, że stan uruchomienia elektrycznego hamulca postojowego jest nieznan.</p> <p>Świecąca się żółta lampka kontrolna sygnalizuje, że elektryczny hamulec postojowy ma usterkę.</p> <ul style="list-style-type: none"> <li>► Wyłączyć i włączyć zapłon.</li> <li>► Przy wciśniętym pedale hamulca zwolnić i włączyć elektryczny hamulec postojowy za pomocą przełącznika.</li> <li>► Jeśli komunikat o usterce nie zniknie, zaparkować pojazd na płaskim podłożu i zabezpieczyć przed odtoczeniem się (→ strona 151).</li> <li>► Skontaktować się z fachowym serwisem.</li> <li>► Nie jeździć pojazdem, gdy czerwona lampka kontrolna miga, ponieważ może to prowadzić do przegrzania układu hamulcowego.</li> </ul>
 <p>Czerwona lampka kontrolna: hamulec postojowy zaciągnięty</p>	<p>Czerwona lampka kontrolna hamulca postojowego świeci się.</p> <p>Świecąca się czerwona lampka kontrolna sygnalizuje, że hamulec postojowy jest zaciągnięty.</p> <ul style="list-style-type: none"> <li>► Nie prowadzić pojazdu z zaciągniętym hamulcem postojowym.</li> </ul>

Lampka ostrzegawcza/ kontrolna	Możliwa przyczyna/ skutek i ► rozwiązanie
 <p>Lampka ostrzegawcza ESP® OFF</p>	<p>Żółta lampka ostrzegawcza ESP® OFF świeci się gdy silnik jest włączony. ESP® jest wyłączony.</p> <p><b>▲ OSTRZEŻENIE</b> Niebezpieczeństwo poślizgu podczas jazdy z wyłączonym układem ESP®</p> <p>Gdy układ ESP® jest wyłączony, ESP® nie stabilizuje pojazdu. Ponadto inne układy bezpieczeństwa jazdy działają w ograniczonym zakresie.</p> <ul style="list-style-type: none"> <li>► Ostrożnie kontynuować jazdę.</li> <li>► Układ ESP® powinien pozostawać wyłączony tylko, dopóki wymaga tego sytuacja.</li> </ul> <p>Jeśli nie można włączyć ESP®, to układ ESP® jest uszkodzony.</p> <ul style="list-style-type: none"> <li>► Niezwłocznie zlecić kontrolę ESP® w fachowym serwisie.</li> </ul> <p>► Przestrzegać wskazówek dotyczących wyłączania ESP® (→ strona 155).</p>
 <p>Lampka ostrzegawcza ESP® świeci się</p>	<p>Żółta lampka ostrzegawcza ESP® świeci się gdy silnik jest włączony. ESP® ma usterkę. Również inne systemy wspomagania i bezpieczeństwa jazdy mogą mieć usterkę.</p> <p><b>▲ OSTRZEŻENIE</b> Niebezpieczeństwo poślizgu w przypadku usterki ESP®</p> <p>W przypadku usterki lub zakłóceń układu ESP®, ESP® nie stabilizuje pojazdu. Ponadto wyłączone są dalsze systemy bezpieczeństwa jazdy.</p> <ul style="list-style-type: none"> <li>► Ostrożnie kontynuować jazdę.</li> <li>► Zlecić kontrolę ESP® w fachowym serwisie.</li> </ul> <p>► Ostrożnie kontynuować jazdę.</p> <p>► Zwracać uwagę na komunikaty na wyświetlaczu wielofunkcyjnym.</p> <p>► Udać się do fachowego serwisu.</p>
 <p>Lampka ostrzegawcza ESP® miga</p>	<p>Żółta lampka ostrzegawcza ESP® miga podczas jazdy. ESP® ingeruje (→ strona 155).</p> <p>► Dostosować technikę jazdy do warunków atmosferycznych i sytuacji na drodze.</p>

Lampka ostrzegawcza/ kontrolna	Możliwa przyczyna/ skutek i ► rozwiązanie
 <p>Lampka ostrzegawcza ABS</p>	<p>Żółta lampka ostrzegawcza ABS świeci się gdy silnik jest włączony. ABS ma usterkę.</p> <p>Dodatkowy sygnał ostrzegawczy oznacza, że EBD ma usterkę.</p> <p>Również inne systemy wspomagania i bezpieczeństwa jazdy mogą mieć usterkę.</p> <div style="background-color: #f0f0f0; padding: 5px; margin-top: 10px;"> <p><b>▲ OSTRZEŻENIE</b> Niebezpieczeństwo poślizgu w przypadku usterki EBD lub ABS</p> </div> <p>Gdy układ EBD lub ABS ma usterkę, koła mogą się zablokować podczas hamowania.</p> <p>W wyniku tego sterowność i reakcje pojazdu podczas hamowania są znacząco zakłócone. Droga hamowania w sytuacjach awaryjnych może się wydłużyć. Ponadto wyłączone są dalsze systemy bezpieczeństwa jazdy.</p> <ul style="list-style-type: none"> <li>► Ostrożnie kontynuować jazdę.</li> <li>► Niezwłocznie zlecić kontrolę układu hamulcowego w fachowym serwisie.</li> </ul> <ul style="list-style-type: none"> <li>► Ostrożnie kontynuować jazdę.</li> <li>► Zwracać uwagę na komunikaty na wyświetlaczu wielofunkcyjnym.</li> <li>► Udać się do fachowego serwisu.</li> </ul>
 <p>Lampka ostrzegawcza hamulców (żółta)</p>	<p>Żółta lampka ostrzegawcza hamulców świeci się, gdy silnik jest włączony.</p> <div style="background-color: #f0f0f0; padding: 5px; margin-top: 10px;"> <p><b>▲ OSTRZEŻENIE</b> Niebezpieczeństwo wypadku podczas jazdy z uszkodzonym układem hamulcowym</p> </div> <p>Usterka układu hamulcowego może znacznie ograniczyć skuteczność hamowania.</p> <ul style="list-style-type: none"> <li>► Ostrożnie kontynuować jazdę.</li> <li>► Niezwłocznie zlecić kontrolę układu hamulcowego w fachowym serwisie.</li> </ul> <ul style="list-style-type: none"> <li>► Ostrożnie kontynuować jazdę z dostosowaną prędkością i zachowaniem wystarczającego odstępu od poprzedzającego pojazdu.</li> <li>► Zwracać uwagę na komunikaty na wyświetlaczu wielofunkcyjnym.</li> <li>► Udać się do fachowego serwisu.</li> </ul>

**Lampka ostrzegawcza/  
kontrolna**

Lampka ostrzegawcza hamulców (czerwona)

**Możliwa przyczyna/ skutek i ► rozwiązanie**

Czerwona lampka ostrzegawcza hamulców świeci się, gdy silnik jest włączony.

Możliwe przyczyny:

- Wspomaganie siły hamowania ma usterkę.
- EBD (Electronic Brakeforce Distribution) ma usterkę.
- W zbiorniku płynu hamulcowego jest za mało płynu hamulcowego.

**▲ OSTRZEŻENIE** Niebezpieczeństwo wypadku w razie usterki serwa hamulcowego

W przypadku uszkodzonego serwa hamulcowego może być konieczna do hamowania zwiększona siła nacisku na pedał hamulca. Skuteczność hamowania może być ograniczona. Droga hamowania w sytuacjach awaryjnych może się wydłużyć.

- ▶ Natychmiast zatrzymać pojazd, zwracając uwagę, aby nie spowodować zagrożenia dla ruchu drogowego. Przerwać jazdę!
- ▶ Skontaktować się z fachowym serwisem.

**▲ OSTRZEŻENIE** Niebezpieczeństwo wypadku w razie usterki EBD (elektroniczny rozdział sił hamowania)

Gdy EBD ma awarię, koła mogą się blokować podczas hamowania. Reakcje pojazdu przy hamowaniu mogą być zakłócone.

W sytuacjach awaryjnych droga hamowania może się wydłużyć.

- ▶ Niezwłocznie zatrzymać pojazd zgodnie z przepisami. Nie kontynuować jazdy!
- ▶ Skontaktować się z fachowym serwisem.



**▲ OSTRZEŻENIE** Niebezpieczeństwo wypadku podczas jazdy ze zbyt niskim poziomem płynu hamulcowego

Zbyt niski poziom płynu hamulcowego może znacznie zmniejszyć skuteczność hamowania.

- ▶ Zatrzymać niezwłocznie pojazd zgodnie z przepisami. Przerwać jazdę!
- ▶ Skontaktować się z fachowym serwisem.
- ▶ Nie uzupełniać płynu hamulcowego.

- ▶ Niezwłocznie zatrzymać pojazd zgodnie z przepisami. Nie kontynuować jazdy!
- ▶ Skontaktować się z fachowym serwisem.

## Pas bezpieczeństwa

Lampka ostrzegawcza/ kontrolna	Możliwa przyczyna/ skutek i ► rozwiązanie
 <p>Lampka ostrzegawcza pasa bezpieczeństwa miga</p>	<p>Czerwona lampka ostrzegawcza pasa bezpieczeństwa miga i słychać przerywany dźwięk ostrzegawczy.</p> <p>Kierowca lub pasażer z przodu jest niezapięty pasem bezpieczeństwa podczas jazdy. (prędkość ponad 25 km/h).</p> <ul style="list-style-type: none"> <li>► Zapiąć pasy (→ strona 32).</li> <li>► Na przednim fotelu pasażera leżą przedmioty.</li> <li>► Wziąć przedmioty z przedniego fotela pasażera.</li> </ul>
 <p>Lampka ostrzegawcza pasa bezpieczeństwa świeci się</p>	<p>Czerwona lampka ostrzegawcza pasa bezpieczeństwa zapala się po uruchomieniu silnika.</p> <p>Dodatkowo słychać dźwięk ostrzegawczy.</p> <p>Podczas postoju pojazdu: Lampka ostrzegawcza pasa bezpieczeństwa przypomina kierowcy i pasażerowi z przodu o zapięciu pasów.</p> <ul style="list-style-type: none"> <li>► Zapiąć pasy (→ strona 32).</li> </ul> <p>Przedmioty na przednim fotelu pasażera mogą sprawić, że lampka ostrzegawcza pasa bezpieczeństwa nie zgaśnie.</p>

## Systemy ułatwiające jazdę

Lampka ostrzegawcza/ kontrolna	Możliwa przyczyna/ skutek i ► rozwiązanie
 <p>Lampka ostrzegawcza odległości</p>	<p>Czerwona lampka ostrzeżenia o odległości świeci się podczas jazdy.</p> <p>Odstęp od pojazdu jadącego z przodu jest za mały dla wybranej prędkości.</p> <p>Pojawienie się dodatkowego sygnału ostrzegawczego oznacza zbliżanie się do przeszkody ze zbyt wysoką prędkością.</p> <ul style="list-style-type: none"> <li>► Natychmiast przygotować się do hamowania.</li> <li>► Zwiększyć odstęp.</li> </ul>





## Pojazd

Lampka ostrzegawcza/ kontrolna	Możliwa przyczyna/ skutek i ► rozwiązanie
 <p data-bbox="87 316 316 387">Lampka ostrzegawcza wspomaganie przekładni kierowniczej</p>	<p data-bbox="350 228 992 276">Czerwona lampka ostrzegawcza wspomaganego układu kierowniczego świeci się gdy silnik jest włączony.</p> <p data-bbox="350 284 958 331">Wspomaganie układu kierowniczego lub sam układ kierowniczy ma usterkę.</p> <div data-bbox="350 352 1003 411" style="background-color: #f0f0f0; padding: 5px;"> <p data-bbox="361 360 969 408">▲ <b>OSTRZEŻENIE</b> Przy ograniczonej sterowności istnieje niebezpieczeństwo wypadku</p> </div> <div data-bbox="350 419 1003 507" style="border: 1px solid #ccc; padding: 5px;"> <p data-bbox="361 427 969 475">Gdy układ kierowniczy nie funkcjonuje zgodnie z instrukcją, zagrożone jest bezpieczeństwo eksploatacji pojazdu.</p> <ul style="list-style-type: none"> <li data-bbox="361 483 773 507">► Skontaktować się z fachowym serwisem.</li> </ul> </div> <p data-bbox="350 531 981 555">► Zwracać uwagę na komunikaty na wyświetlaczu wielofunkcyjnym.</p>

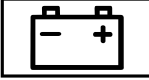
## Silnik

Lampka ostrzegawcza/ kontrolna	Możliwa przyczyna/ skutek i ► rozwiązanie
 <p>Lampka ostrzegawcza płynu chłodzącego</p>	<p>Gdy silnik jest włączony, świeci się czerwona lampka ostrzegawcza płynu chłodzącego.</p> <p>Możliwe przyczyny:</p> <ul style="list-style-type: none"> <li>• usterka czujnika temperatury</li> <li>• poziom płynu chłodzącego jest za niski</li> <li>• utrudniony dopływ powietrza do chłodnicy silnika</li> <li>• usterka wentylatora chłodnicy silnika</li> </ul> <p>Jeśli dodatkowo słychać sygnał ostrzegawczy, oznacza to, że temperatura płynu chłodzącego przekracza 120 °C.</p> <div style="border: 1px solid black; padding: 5px; margin-top: 10px;"> <p><b>▲ OSTRZEŻENIE</b> Niebezpieczeństwo oparzeń podczas otwierania pokrywy komory silnika</p> <p>Otworzenie pokrywy komory silnika w przypadku przegrzanego silnika lub pożaru w komorze silnika grozi bezpośrednim kontaktem z gorącymi gazami lub materiałami eksploatacyjnymi.</p> <ul style="list-style-type: none"> <li>► Przed otwarciem pokrywy komory silnika odczekać, aż przegrzany silnik ostygnie.</li> <li>► W razie pożaru w komorze silnika nie otwierać pokrywy, lecz powiadomić straż pożarną.</li> </ul> </div> <p>► Niezwłocznie zatrzymać pojazd zgodnie z przepisami i wyłączyć silnik. Nie kontynuować jazdy!</p> <p>► Zwracać uwagę na komunikaty na wyświetlaczu wielofunkcyjnym.</p> <p>Jeśli wskaźnik temperatury płynu chłodzącego zatrzymał się na dolnym końcu skali temperatury:</p> <p>► Skontaktować się z fachowym serwisem.</p> <p>W pozostałych przypadkach:</p> <ul style="list-style-type: none"> <li>► Opuścić pojazd i nie przebywać w jego pobliżu, aż silnik się schłodzi.</li> <li>► Sprawdzić poziom płynu chłodzącego (→ strona 290).</li> <li>► Upewnić się, że nic nie utrudnia dopływu powietrza do chłodnicy silnika.</li> <li>► Jechać dalej do najbliższego fachowego serwisu bez obciążania silnika. Uważać przy tym, aby wskaźnik temperatury płynu chłodzącego nie przekraczał 120 °C.</li> </ul>
 <p>Lampka ostrzegawcza usterki w instalacji elektrycznej</p>	<p>Czerwona lampka ostrzegawcza błędu instalacji elektrycznej świeci się. Występuje usterka instalacji elektrycznej.</p> <p>► Zwracać uwagę na komunikaty na wyświetlaczu wielofunkcyjnym.</p>

Lampka ostrzegawcza/ kontrolna	Możliwa przyczyna/ skutek i ► rozwiązanie
 <p data-bbox="87 276 288 320">Lampka ostrzegawcza rezerwy paliwa</p>	<p data-bbox="348 181 967 233">Żółta lampka ostrzegawcza rezerwy paliwa świeci się, gdy silnik jest włączony.</p> <p data-bbox="348 240 695 264">Zapas paliwa osiągnął zakres rezerwy.</p> <p data-bbox="348 272 499 296">► Zatankować.</p>
 <p data-bbox="87 427 288 472">Lampka ostrzegawcza diagnostyki silnika</p>	<p data-bbox="348 336 1001 387">Żółta lampka ostrzegawcza diagnostyki silnika świeci się, gdy silnik jest włączony.</p> <p data-bbox="348 395 1006 419">Występuje usterka silnika, układu wydechowego lub układu paliwowego.</p> <p data-bbox="348 427 995 477">W związku z tym wartości graniczne emisji mogą zostać przekroczone i silnik może działać w trybie awaryjnym.</p> <p data-bbox="348 485 997 528">► Najszybciej jak to możliwe zlecić kontrolę pojazdu w fachowym serwisie.</p>

## Opony

Lampka ostrzegawcza/ kontrolna	Możliwa przyczyna/ skutek i ► rozwiązanie
 <p data-bbox="87 786 311 858">Lampka ostrzegawcza układu kontroli ciśnienia w oponach miga</p>	<p data-bbox="348 692 992 767">Żółta lampka ostrzegawcza układu kontroli ciśnienia w ogumieniu (strata ciśnienia/awaria) miga przez ok. minutę, a następnie świeci się stale.</p> <p data-bbox="348 775 788 799">Układ kontroli ciśnienia w ogumieniu ma awarię.</p> <div data-bbox="348 818 1005 1066" style="border: 1px solid gray; padding: 5px;"> <p data-bbox="362 826 949 874"><b>▲ OSTRZEŻENIE</b> Niebezpieczeństwo wypadku w razie usterki układu kontroli ciśnienia w oponach</p> <p data-bbox="362 890 983 938">Usterka układu kontroli ciśnienia w oponach uniemożliwia ostrzeżenie o stracie ciśnienia w oponie lub w oponach.</p> <p data-bbox="362 946 977 994">Zbyt niskie ciśnienie w oponach może niekorzystnie wpływać np. na sterowność i stateczność pojazdu- oraz skuteczność hamowania.</p> <p data-bbox="362 1002 927 1050">► Zlecić sprawdzenie układu kontroli ciśnienia w oponach w fachowym serwisie.</p> </div> <p data-bbox="348 1082 678 1106">► Udać się do fachowego serwisu.</p>

**Lampka ostrzegawcza/  
kontrolna**

Lampka ostrzegawcza układu kontroli ciśnienia w oponach świeci się

**Możliwa przyczyna/ skutek i ► rozwiązanie**

Lampka ostrzegawcza układu kontroli ciśnienia w ogumieniu (strata ciśnienia/ usterka) świeci się.

Układ kontroli ciśnienia w ogumieniu stwierdził spadek ciśnienia w co najmniej jednej oponie.

**▲ OSTRZEŻENIE** Niebezpieczeństwo wypadku podczas jazdy ze zbyt niskim ciśnieniem w oponach

Opony ze zbyt niskim ciśnieniem powietrza kryją w sobie następujące niebezpieczeństwa:

- Opony mogą pęknąć, szczególnie w przypadku dużego obciążenia ładunkiem i wysokiej prędkości.
- Opony mogą ulec nadmiernemu i/lub nierównomiernemu zużyciu, co bardzo pogarsza przyczepność.
- Stateczność i sterowność pojazdu- oraz skuteczność hamowania mogą być mocno pogorszone.

W wyniku tego można utracić kontrolę nad pojazdem.

- Przestrzegać zalecanych wartości ciśnienia w oponach.
- W razie potrzeby dostosować ciśnienie w oponach.

- Zatrzymać pojazd zgodnie z przepisami.
- Sprawdzić ciśnienie w oponach i opony.

<b>A</b>	
<b>ABS (układ zapobiegający blokowaniu kół)</b> .....	154
<b>Adaptacyjna regulacja prędkości</b> patrz Aktywny asystent utrzymywania odległości DISTRONIC	
<b>Adaptacyjne światła stop</b> .....	159
<b>Adaptacyjny asystent świateł drogowych</b>	
Działanie .....	90
Włączanie/wyłączanie .....	90
<b>AdBlue®</b> .....	143, 361
Czystość .....	143, 361
Dodatki .....	143, 361
Objętość .....	361
Uzupełnianie .....	144
<b>ADR (regulacja roboczej prędkości obrotowej)</b>	
Działanie .....	180
Ustawianie .....	180
Włączanie/wyłączanie .....	180
<b>Aktualizacja oprogramowania</b> .....	222
Informacje .....	222
Ważne aktualizacje systemu .....	222
Wykonywanie .....	222
<b>Aktywny asystent parkowania</b>	
Wspomaganie manewrowania .....	171
<b>Aktywny asystent pasa ruchu</b> .....	178
Działanie .....	178
Granice systemowe .....	178
Jazda z przyczepą .....	178
<b>Aktywny asystent układu hamulcowego</b> .....	157
Działanie/wskazówki .....	157
Ustawianie .....	159
<b>Aktywny asystent utrzymywania odległości DISTRONIC</b> .....	162
Funkcja .....	162
Granice systemowe .....	162
Przyciski na kierownicy .....	164
Warunki .....	164
Włączanie .....	164
Wyłączanie .....	164
Wywoływanie prędkości .....	164
Zapisywanie prędkości .....	164
Zwiększanie/zmniejszanie prędkości .....	164
<b>Akumulator</b>	
Akumulator rozruchowy .....	306
Wskazówki (pojazd) .....	302
<b>Akustyczne potwierdzenie blokowania zamków</b>	
Włączanie/wyłączanie .....	46
<b>Alarm antywłamaniowy</b>	
patrz EDW (alarm antywłamaniowy)	
<b>Android Auto</b> .....	258
Połączenie telefonu komórkowego ...	259
Przegląd .....	258
Przesyłane dane pojazdu .....	259
Ustawienia dźwięku .....	259
Wskazówka .....	259
Zamykanie .....	259
<b>Apple CarPlay™</b> .....	257
Łączenie iPhone® .....	258
Przegląd .....	257
Przesyłane dane pojazdu .....	259
Ustawienia dźwięku .....	258
Wskazówki .....	258
Zamykanie .....	258
<b>Apteczka</b> .....	301
<b>Aquaplaning</b> .....	123
<b>ASO</b>	
patrz Fachowy serwis	
<b>ASO Mercedes-Benz</b>	
patrz Fachowy serwis	
<b>ASR (układ zapobiegający poślizgowi kół w fazie napędu)</b> .....	155
<b>ASSYST PLUS</b> .....	286
Czasy przestoju z odłączonym akumulatorem .....	286
Funkcja/wskazówki .....	286
Regularne czynności serwisowe .....	286
Szczególne czynności obsługowe .....	286
Wskazanie terminu przeglądu .....	286
<b>Asystent kąta martwego</b> .....	174
Funkcja .....	174
Granice systemowe .....	174
Rear Cross Traffic Alert .....	176
Włączanie/wyłączanie .....	176
<b>Asystent parkowania PARKTRONIC</b> ....	166
Drive Away Assist .....	176
Funkcja .....	166
Granice systemowe .....	166
Ustawianie sygnałów ostrzegawczych .....	166
Włączanie .....	166
Wyłączanie .....	166
<b>Asystent pasa ruchu</b> .....	177
Funkcja .....	177
Granice systemowe .....	177
Jazda z przyczepą .....	177

**Asystent pasa ruchu**

patrz Aktywny asystent pasa ruchu  
patrz Asystent pasa ruchu

**Asystent rozpoznawania znaków**

<b>drogowych</b> .....	173
Działanie/wskazówki .....	173
Granice systemowe .....	173
Ustawianie .....	174

**Asystent układu hamulcowego**

patrz BAS (asystent układu hamulcowego)

**Asystent wiatru bocznego**

Działanie/wskazówki ..... 156

**Asystent wspomagania koncentracji**

patrz ATTENTION ASSIST

<b>ATTENTION ASSIST</b> .....	172, 173
Funkcja .....	172
Granice systemowe .....	172
Ustawianie .....	173

**Automatyczna regulacja odległości**

patrz Aktywny asystent utrzymywania odległości DISTRONIC

**Automatyczna skrzynia biegów**

Dźwignia wybierania biegów	
DIRECT SELECT .....	131
Kick-down .....	134
Ograniczania zakresu przełączania ...	133
Położenia skrzyni biegów .....	131
Włączanie biegu jałowego .....	132
Włączanie biegu wstecznego .....	132
Włączanie położenia parkingowego ..	132
Włączanie przełożenia .....	133
Wskaźnik przełożenia skrzyni biegów .....	131

**Automatyczne oświetlenie do jazdy** .... 87**Automatyczne uruchamianie silnika**

(funkcja ECO Start-Stop) ..... 127

**Automatyczne wyłączenie silnika**

(funkcja ECO Start-Stop) ..... 127

**Autoryzowany serwis**

patrz Fachowy serwis

**Awaria**

Awaryjny rozruch silnika poprzez holowanie .....	317
Holowanie .....	313
Transport pojazdu .....	315
Zestawienie pomocy .....	17
Zmiana kół .....	342

**Awaria**

patrz Uszkodzenie opony

**Awaryjne uruchamianie silnika**

patrz Podłączanie zewnętrznego źródła rozruchu

**Awaryjny rozruch silnika** ..... 317

**Awaryjny rozruch silnika poprzez holowanie** ..... 317

**B**

**Bagażnik dachowy (wskazówki)** ..... 282

**BAS (asystent układu hamulcowego)** ..... 155

**Bateria**

Demontaż/montaż akumulatora rozruchowego .....	308
Kluczyk .....	46
Ładowanie .....	304
Ładowanie akumulatora .....	304
Odłączanie akumulatora dodatkowego pod fotelem pasażera z przodu .....	311
Odłączanie akumulatora dodatkowego w komorze silnika .....	310
Odłączanie akumulatora rozruchowego .....	306
Pilot zdalnej obsługi (ogrzewanie postojowe) .....	112
Rozruch z obcego źródła (pojazd) ....	304

**Bezpieczeństwo pasażerów**

Zwierzęta domowe w pojeździe ..... 43

**Bezpieczeństwo pasażerów**

patrz Pas bezpieczeństwa  
patrz Poduszka powietrzna  
patrz Układ zabezpieczający przed skutkami wypadków

**Bezpieczeństwo użytkownika**

Deklaracja zgodności (kompatybilność elektromagnetyczna) .....	23
Deklaracja zgodności (podnośnik samochodowy) .....	23
Informacje .....	22
Zmiany mocy silnika .....	25

**Bezpieczniki** ..... 317, 318

Przed wymianą .....	317
Skrzynka bezpieczników w podstawie fotela kierowcy .....	318
Skrzynka bezpieczników we wnęce na nogi pasażera .....	318
Wskazówki .....	317

**Bezpieczniki elektryczne**

patrz Bezpieczniki

**Bieżnik opony** ..... 321

<b>Blokada parkowania</b>	
Mechaniczne zwalnianie .....	134
<b>Blokowanie/odblokowanie</b>	
Dodatkowe zabezpieczenie drzwi .....	47
Odblokowanie i otwieranie drzwi przednich od wewnątrz .....	48
Włączanie/wyłączanie automatycznego blokowania .....	49
<b>BlueTEC</b>	
patrz AdBlue®	
<b>Bluetooth®</b> .....	219
Informacje .....	218
Konfigurowanie połączenia internetowego .....	266
Włączanie/wyłączanie .....	219
<b>Boczna lampa obrysowa (wymiana źródła światła)</b> .....	98
<b>Boczna poduszka powietrzna</b> .....	33
<b>C</b>	
<b>Cel</b> .....	238
Edytowanie celów pośrednich .....	232
Edytowanie ostatnich celów .....	239
Zapisywanie (aktualna pozycja pojazdu) .....	238
<b>Cel pośredni</b>	
Edytowanie .....	232
Rozpoczynanie automatycznego wyszukiwania stacji paliw .....	234
Włączanie funkcji automatycznego wyszukiwania miejsca na odpoczynek dla kierowcy .....	234
Wprowadzanie .....	232
Wyznaczanie trasy z celami pośrednimi .....	233
<b>Centrum powiadomień</b>	
Edytowanie powiadomień .....	214
Globalne wyszukiwanie .....	214
Korzystanie z globalnego wyszukiwania .....	215
Otwieranie powiadomień .....	214
Przegląd .....	213
Typy powiadomień .....	213
Wybieranie poleceń dotyczących powiadomień .....	214
<b>Centrum powiadomień</b>	
patrz Typy powiadomień	
<b>Ciśnienie w oponach</b>	
Ponowne uruchamianie układu kontroli ciśnienia w oponach .....	336
Sprawdzanie (układ kontroli ciśnienia w oponach) .....	335
Tabela wartości ciśnienia w oponach .....	324
Układ kontroli ciśnienia w oponach (działanie) .....	335
Wskazówki .....	323
<b>Cyfrowa instrukcja obsługi</b> .....	19
<b>Cyfrowy prędkościomierz</b> .....	189
<b>Czas</b>	
Automatyczne ustawianie czasu i daty .....	218
Manualne ustawianie czasu .....	218
Ustawianie formatu czasu/ daty .....	218
Ustawianie strefy czasowej .....	218
<b>Czas opóźnionego wyłączenia oświetlenia</b>	
na zewnątrz .....	91
Wewnątrz pojazdu .....	93
<b>Częstotliwości</b>	
Radiostacja .....	356
Telefon .....	356
<b>Czujniki (konserwacja)</b> .....	296
<b>Czujniki radarowe</b> .....	154
<b>Czynnik chłodzący (układ klimatyzacji)</b>	
Wskazówki .....	364
<b>Czynnik redukujący</b>	
patrz AdBlue®	
<b>Czyszczenie</b>	
patrz Konserwacja	
<b>Czyszczenie i konserwacja</b>	
Mycie ręczne .....	295
Myjka ciśnieniowa .....	295
Myjnia samochodowa .....	294
<b>Czyszczenie zaworu spuszczenia wody w skrzynce zasysania powietrza</b> .....	292
<b>D</b>	
<b>Dane dostępne</b>	
Ustawianie (Bluetooth®) .....	266
<b>Dane pojazdu</b>	
Długość pojazdu .....	365
Przesyłanie do Android Auto™ .....	259
Przesyłanie do Apple CarPlay™ .....	259
Rozstaw osi .....	365
Szerokość pojazdu .....	365
Wysokość pojazdu .....	365
Wyświetlanie .....	224
<b>Dane silnika</b>	
Wyświetlanie .....	224



<b>Dane techniczne</b>	
Informacje .....	356
Tabliczka znamionowa pojazdu .....	357
Układ kontroli ciśnienia w oponach ..	337
Wskazówki (hak holowniczy) .....	365
<b>Data</b>	
Automatyczne ustawianie daty i czasu .....	218
<b>Deklaracja zgodności</b>	
Kompatybilność elektromagnetyczna .....	23
Komponenty radiowego wyposażenia pojazdu .....	23
Podnośnik samochodowy .....	23
<b>Deska rozdzielcza</b>	
patrz Kokpit (przegląd)	
<b>DISTRONIC</b>	
patrz Aktywny asystent utrzymywania odległości DISTRONIC	
<b>Dodatki</b> .....	362
AdBlue® .....	143, 361
Olej silnikowy .....	362
<b>Dodatki (AdBlue®)</b>	
patrz AdBlue®	
<b>Dodatki (olej silnikowy)</b>	
patrz Dodatki	
<b>Dodatki smarne</b>	
patrz Dodatki	
<b>Dodatkowe ogrzewanie powietrzne</b>	
Ogrzewanie natychmiastowe .....	114
Problemy .....	115
Przegląd programatora .....	113
Ustawianie czasu odjazdu .....	114
Ustawianie programatora .....	113
Ustawianie temperatury/czasu pracy .....	114
Włączanie programatora .....	113
<b>Dodatkowe ogrzewanie wodne</b> .....	110
Działanie .....	110
Włączanie/wyłączanie za pomocą komputera pokładowego .....	112
Włączanie/wyłączanie za pomocą pilota zdalnej obsługi .....	111
Włączanie/wyłączanie za pomocą przycisku .....	110
Wskazania wyświetlacza (pilot zdalnej obsługi) .....	112
<b>Dodatkowe zabezpieczenie drzwi</b> .....	47
<b>Dodatkowy kierunkowskaz (pojazd z napędem na cztery koła)</b> .....	95
<b>Dopuszczalna masa całkowita</b> .....	357
<b>Dopuszczalne metody holowania</b> .....	312
<b>Dopuszczalny nacisk na oś</b> .....	357
<b>Drive Away Assist</b> .....	176
<b>Drogomierz</b>	
patrz Wyświetlenie przebiegu całkowitego (menu Podróż)	
<b>Drzwi</b>	
Blokowanie (kluczyk awaryjny) .....	49
Dodatkowe zabezpieczenie drzwi .....	47
Odblokowanie (kluczyk awaryjny) .....	49
<b>Drzwi przednie</b>	
Odblokowanie (od wewnątrz) .....	48
Otwieranie (od wewnątrz) .....	48
<b>Drzwi przesuwne</b>	
Konsola środkowa (przycisk) .....	51
Otwieranie (od wewnątrz) .....	50
Otwieranie (od zewnątrz) .....	50
Wejście słupek B (przycisk) .....	51
Zabezpieczenie przed dziećmi .....	42
Zamykanie (od wewnątrz) .....	50
Zamykanie (od zewnątrz) .....	50
<b>Drzwi tyłu nadwozia</b>	
Otwieranie i zamykanie (od wewnątrz) .....	55
Otwieranie i zamykanie (od zewnątrz) .....	54
<b>DSR (Downhill Speed Regulation)</b>	
Włączanie/wyłączanie .....	137
Wskazówki .....	136
<b>Dysze</b>	
patrz Dysze nawiewu	
patrz Ustawianie dysz nawiewu w dachu)	
<b>Dysze nawiewu</b> .....	108
Tył .....	109
Ustawianie (z przodu) .....	108
<b>Dysze powietrza</b>	
patrz Dysze nawiewu	
patrz Ustawianie dysz nawiewu w dachu)	
<b>Dywanik (czyszczenie)</b> .....	298
<b>Dywanik podłogowy</b> .....	86
<b>Dzieci</b>	
Wskazówki dotyczące bezpiecznego przewożenia .....	35
<b>Dźwignia wybierania biegów</b>	
patrz Dźwignia wybierania biegów DIRECT SELECT	
<b>Dźwignia wybierania biegów DIRECT SELECT</b> .....	131
Automatyczne włączanie położenia parkingowego .....	132

Funkcja .....	131
Włączanie biegu jałowego .....	132
Włączanie biegu wstecznego .....	132
Włączanie położenia parkingowego ..	132
Włączanie przełożenia .....	133
<b>Dźwignia zmiany biegów .....</b>	<b>130</b>

**E**

<b>EBD (Electronic Brakeforce Distribu- tion) .....</b>	<b>156</b>
<b>EDW (alarm antywłamaniowy) .....</b>	<b>62</b>
Działanie .....	62
Kończenie alarmu .....	62
Włączanie/wyłączanie zabezpie- czenia przed odholowaniem .....	63
Włączanie/wyłączanie zabezpie- czenia wnętrza .....	64
Zabezpieczenie przed odholowa- niem, działanie .....	63
Zabezpieczenie wnętrza działanie .....	64
<b>Ekran dotykowy (wyświetlacz sys- temu multimedialnego)</b>	
Obsługa .....	207
<b>Eksploatacja zimowa (łańcuchy przeciwśnieżne) .....</b>	<b>322</b>
<b>Elektroniczny program stabilizacji jazdy</b>	
patrz ESP® (elektroniczny program stabilizacji jazdy)	
<b>Elektryczne drzwi przesuwne</b>	
Działanie .....	51
Manualne odblokowanie .....	53
Otwieranie za pomocą klamki .....	53
Otwieranie za pomocą przycisku .....	51
Otwieranie/zamykanie za pomocą kluczyka .....	52
Programowanie kluczyka .....	52
Regulacja .....	54
<b>Elektryczne wspomaganie zamyka- nia</b>	
Wskazówki .....	51
<b>Elektryczny hamulec postojowy .....</b>	<b>151</b>
Automatyczne zaciąganie .....	151
Automatyczne zwalnianie .....	151
Przeprowadzanie hamowania awa- ryjnego .....	152
Ręczne zaciąganie lub zwalnianie .....	152
Wskazówki .....	150
<b>Element ozdobny (konserwacja) .....</b>	<b>298</b>

<b>ENR (elektroniczna regulacja poziomu) .....</b>	<b>138</b>
Działanie .....	138
Manualne pompowanie resoru pneumatycznego .....	140
Opuszczanie nadwozia .....	139
Podnoszenie pojazdu .....	139
Problemy .....	141

**ESC (Electronic Stability Control)**

patrz ESP® (elektroniczny program  
stabilizacji jazdy)

**ESP®**

Asystent wiatru bocznego .....	156
Stabilizowanie przyczepy .....	156

**ESP® (elektroniczny program stabili-  
zacji jazdy)**

Działanie/wskazówki .....	155
Włączanie/wyłączanie .....	156

**F**

<b>Fachowy serwis .....</b>	<b>25</b>
<b>Filtr cząstek stałych</b>	
Automatyczna regeneracja .....	128
Przerywanie regeneracji .....	128
Uruchamianie regeneracji .....	128
Wskazówki .....	128
<b>FIN .....</b>	<b>357</b>
Fotel .....	357
odczytanie .....	357
Przednia szyba .....	357
Tabliczka typu .....	357
<b>Fotel kierowcy</b>	
patrz Fotele	
<b>Fotele .....</b>	<b>65, 73</b>
bez pakietu komfortowych siedzeń .....	65
Czteropłaszczyznowe podparcie łędźwiowe .....	70
Funkcja pamięci ustawień .....	69
Mechaniczne ustawianie zagłówka .....	75
Montaż/demontaż kanapy tylnej .....	73
Możliwości ustawiania .....	15
obracanie (fotel przedni) .....	71
Obsługa funkcji pamięci położenia .....	70
Ośmiopłaszczyznowa regulacja fotela .....	69
poprawna pozycja fotela kierowcy .....	65
przednie (ustawianie elektryczne) .....	69
przednie (ustawianie mechaniczne, bez pakietu komfortowych siedzeń) ...	65
Przednie (ustawianie mechaniczne, z pakietem komfortowych siedzeń) .....	67
Przednie (ustawianie mechaniczne) .....	67

Rozkładanie/składanie fotela składanego .....	72
Ustawianie podłokietników .....	72
Ustawianie podłokietników (kanapa tylna) .....	75
Ustawianie powierzchni siedziska (podwójny przedni fotel pasażera) .....	72
Z pakietem komfortowych siedzeń .....	67
<b>Fotele</b>	
patrz Podwójny przedni fotel pasażera	
<b>Fotele przednie</b>	
bez pakietu komfortowych siedzeń .....	65
Funkcja pamięci ustawień .....	69
obracanie .....	71
Ośmiopłaszczyznowa regulacja fotela .....	69
ustawianie (elektryczne) .....	69
Ustawianie (mechaniczne) .....	65, 67
Z pakietem komfortowych siedzeń .....	67
<b>Fotelik dziecięcy</b>	
Fotel pasażera (montaż tyłem/przodem do kierunku jazdy) .....	40
Fotel pasażera (wskazówki) .....	39
Fotelik dziecięcy skierowany tyłem do kierunku jazdy (wskazówki) .....	39
ISOFIX (montaż) .....	38
ISOFIX (wskazówki) .....	37
Miejsca odpowiednie do montażu fotelików dziecięcych mocowanych pasem bezpieczeństwa .....	40
Mocowanie (wskazówki) .....	40
Top Tether .....	38
Wskazówki dotyczące bezpiecznego przewożenia dzieci .....	35
Zalecenia dotyczące fotelików dziecięcych .....	42
<b>Funkcja doświetlania skrętu</b> .....	90
<b>Funkcja ECO Start-Stop</b> .....	127
Automatyczne uruchamianie silnika .....	127
Automatyczne zatrzymywanie silnika .....	127
Działanie .....	127
Wyłączanie/włączanie .....	127
<b>Funkcja HOLD</b> .....	165
<b>Funkcja ostrzegania o niezapiętych pasach bezpieczeństwa</b>	
patrz Pas bezpieczeństwa	
<b>Funkcja pamięci położenia (fotel)</b> .....	70
<b>Funkcja reset (system multimedialny)</b> .....	223
<b>Funkcja rozpoznawania mowy w telefonie komórkowym</b>	
Uruchamianie .....	251
Zatrzymywanie .....	251
<b>Funkcja Start-Stop</b>	
patrz Funkcja ECO Start-Stop	
<b>G</b>	
<b>Gaśnica</b> .....	301
<b>Globalne wyszukiwanie</b>	
Funkcja .....	215
Przegląd .....	214
<b>Główny wyłącznik akumulatora</b>	
Włączanie/wyłączanie zasilania napięciem .....	129
<b>Gniazdo (12V)</b> .....	82, 83
Fotel kierowcy .....	83
Konsola środkowa z przodu .....	82
Przestrzeń ładunkowa .....	84
<b>Gniazdo (230V) (konsola środkowa z przodu)</b> .....	84
<b>Gniazdo 12V</b>	
patrz Gniazdo (12V)	
<b>Gniazdo 230V</b>	
patrz Gniazdo (230V) (konsola środkowa z przodu)	
<b>Gniazdo USB z tyłu</b> .....	85
<b>Grafika wspomagająca (komputer pokładowy)</b> .....	189
<b>H</b>	
<b>Hak holowniczy</b>	
Demontaż końcówki haka holowniczego .....	183
Gniazdo .....	183
Konserwacja .....	296
Montaż końcówki haka holowniczego .....	182
Ogólne wskazówki .....	365
Wskazówki dotyczące jazdy z przyczepą .....	180
<b>Hamowanie w trybie awaryjnym</b>	
Elektryczny hamulec postojowy .....	152
Manualny hamulec postojowy .....	150
<b>Hamulec</b>	
ABS (układ zapobiegający blokowaniu kół) .....	154
Adaptacyjne światła stop .....	159
Aktywny asystent układu hamulcowego .....	157

BAS (asystent układu hamulcowego) .....	155
Duże i małe obciążenie .....	121
EBD (Electronic Brakeforce Distribution) .....	156
Funkcja HOLD .....	165
Hamowanie za pomocą hamulca postojowego .....	121
Mokra nawierzchnia .....	121
Nowe tarcze hamulcowe i klocki hamulcowe .....	121
Nowe/wymienione klocki hamulcowe/tarcze hamulcowe .....	118
Ograniczona skuteczność hamowania (drogi posypane solą) .....	119
Wskazówki dotyczące docierania .....	118
Wskazówki dotyczące jazdy .....	119
Zjazd .....	121
<b>Hamulec parkingowy (elektryczny)</b> patrz Elektryczny hamulec postojowy	
<b>Hamulec parkingowy (manualny)</b> patrz Ręczny hamulec postojowy	
<b>Hamulec postojowy (elektryczny)</b> patrz Elektryczny hamulec postojowy	
<b>Hamulec ręczny (elektryczny)</b> patrz Elektryczny hamulec postojowy	
<b>Hamulec ręczny (manualny)</b> patrz Ręczny hamulec postojowy	
<b>Holowanie</b> .....	313
Uniesiona oś przednia lub tylna .....	315
<b>Hotspot</b> Konfigurowanie (Wi-Fi) .....	220
<b>I</b>	
<b>Immobilizer</b> .....	62
<b>Import/eksport danych</b> .....	221
Funkcja/wskazówki .....	221
Importowanie/eksportowanie .....	221
<b>Informacje o ruchu drogowym</b> .....	239
Live Traffic Information .....	239
Przegląd .....	239
Włączanie widoku .....	241
Wyświetlanie mapy komunikacyjnej .....	240
Wyświetlanie zdarzeń drogowych .....	241
<b>Informacje pogodowe</b> .....	246
<b>Instalacja alarmowa</b> patrz EDW (alarm antywłamaniowy)	
<b>Instrukcja obsługi (cyfrowa)</b> .....	19
<b>Instrukcja obsługi (wyposażenie pojazdu)</b> .....	22
<b>Inteligentny system oświetlenia</b> Adaptacyjny asystent świateł drogowych .....	90
Funkcja doświetlania skrętu .....	90
<b>Internet</b> Otwieranie strony internetowej .....	267
Usuwanie historii .....	268
Usuwanie zakładek .....	268
Zamykanie przeglądarki internetowej .....	269
Zarządzanie zakładkami .....	268
<b>iPhone®</b> patrz Apple CarPlay™	
<b>J</b>	
<b>Jazda na krótkich odcinkach</b> .....	120
<b>Jazda z przyczepą</b> Aktywny asystent pasa ruchu .....	178
Asystent pasa ruchu .....	177
Demontaż końcówki haka holowniczego .....	183
Doczepianie/odczepianie przyczepy .....	183
Dopuszczalny nacisk na oś .....	357
Gniazdo .....	183
Masa przyczepy .....	365
Montaż końcówki haka holowniczego .....	182
Obciążenie statyczne (maksymalne) .....	366
Wskazówki .....	180
<b>Jednostki miary</b> Ustawianie .....	221
<b>Język</b> Ustawianie .....	221
Wskazówki .....	220
<b>K</b>	
<b>Kamera</b> patrz Kamera 360° patrz Kamera cofania	
<b>Kamera 360°</b> .....	169
Funkcja .....	169
Konserwacja .....	296
Wybieranie widoku .....	171
<b>Kamera cofania</b> .....	167
Funkcja .....	167
Konserwacja .....	296
Włączanie/wyłączanie trybu automatycznego (kamera 360°) .....	171
<b>Kamizelka ostrzegawcza</b> .....	301

<b>Kanapa pasażera</b> .....	72	Włączanie/wyłączanie zamknię-	
Schowek .....	80	tego obiegu powietrza .....	107
<b>Kanapa tylna</b>		<b>Klin pod koła (napęd na tylne koła)</b> .....	17
patrz Fotele		<b>Klucz do kół</b> .....	342
<b>Karta ratownicza</b> .....	26	<b>Kluczyk</b> .....	45
<b>Kibla</b> .....	246	Akustyczne potwierdzenie bloko-	
<b>Kierownica</b> .....	186	wania zamków .....	46
Przyciski .....	186	Bateria .....	46
Ustawianie .....	77	Funkcje .....	45
<b>Kierownica wielofunkcyjna</b>		Kluczyk awaryjny .....	46
Przeгляд przycisków .....	186	Połączenie radiowe .....	45
<b>Kierownica wielofunkcyjna</b>		Problem .....	47
patrz Kierownica		Przeгляд .....	45
<b>Kierunkowskaz</b> .....	89	Uchwyt na breloczek .....	46
Dodatkowy kierunkowskaz		Ustawianie odblokowania .....	46
(pojazdu z napędem na cztery koła) ....	95	Zużycie prądu .....	46
Włączanie/wyłączanie .....	89	<b>Kluczyk awaryjny</b>	
Wymiana tylnych źródeł światła		Blokowanie drzwi .....	49
(furgon i kombi) .....	95	Odblokowanie drzwi .....	49
Wymiana źródła światła (z przodu) .....	94	Wyjmowanie/wkładanie .....	46
Wymiana źródła światła (z tyłu)		<b>Kluczyk pojazdu</b>	
(podwozie) .....	97	patrz Kluczyk	
<b>Kierunkowskaz</b>		<b>Kluczyk samochodowy</b>	
patrz Kierunkowskaz		patrz Kluczyk	
<b>Klimatyzacja</b>		<b>Kluczyk zapłonowy</b>	
Automatyczna regulacja .....	106	patrz Kluczyk	
Automatyczna regulacja (z tyłu) .....	106	<b>Kod lakieru</b> .....	357
Czynnik chłodzący .....	364	<b>Kod QR (karta ratownicza)</b> .....	26
Dodatkowe ogrzewanie wodne .....	110	<b>Kokpit (przeгляд)</b> .....	4
Dysze nawiewu w dachu .....	109	<b>Koła</b>	
Dysze nawiewu z przodu .....	108	Ciśnienie w oponach (wskazówki) ....	323
Dysze nawiewu z tyłu .....	109	Dobór .....	339
Odprowadzenie szymb .....	107	Konserwacja .....	296
Panel obsługowy TEMPMATIC .....	104	Łańcuchy przeciwśnieżne .....	322
Panel obsługowy THERMOTRONIC ...	105	Montaż .....	347
Pozycje rozdziału nawiewu powie-		Nietypowe zachowanie podczas	
rza .....	107	jazdy .....	321
Ustawianie ogrzewania strefy tyl-		Odgłosy .....	321
nej .....	106	Ponowne uruchamianie układu	
Ustawianie rozdziału nawiewu .....	107	kontroli ciśnienia w oponach .....	336
Wietrzenie pojazdu (otwieranie		Przechowywanie .....	342
komfortowe) .....	60	Sprawdzanie ciśnienia w oponach	
Włączanie i wyłączanie .....	105	(układ kontroli ciśnienia w opo-	
Włączanie i wyłączanie ogrzewania		nach) .....	335
szyby przedniej .....	108	Sprawdzanie temperatury opon	
Włączanie i wyłączanie ogrzewania		(układ kontroli ciśnienia w opo-	
szyby tylnej .....	108	nach) .....	335
Włączanie lub wyłączanie funkcji		Tabela wartości ciśnienia w opo-	
A/C .....	106	nach .....	324
Włączanie/wyłączanie .....	105	Układ kontroli ciśnienia w oponach	
Włączanie/wyłączanie funkcji syn-		(działanie) .....	335
chronizacji (panel obsługowy) .....	107	Uszkodzenie opony .....	302

Wskazówki dotyczące montażu ..... 339

Wymiana ..... 339

Zamiana ..... 341

Zdejmowanie ..... 346

Zmiana ..... 342

**Koło zapasowe**

Montaż/demontaż ..... 351

Wskazówki ..... 349

**Komórka**

patrz Telefon

**Kompas** ..... 246

**Kompatybilność elektromagnetyczna (deklaracja zgodności)** ..... 23

**Komponenty radiowego wyposażenia pojazdu (deklaracja zgodności)** ..... 23

**Komputer**

patrz Komputer pokładowy

**Komputer podróży**

Resetowanie ..... 190

Wyświetlanie ..... 189

**Komputer pokładowy** ..... 186

Menu Grafika wspomagająca ..... 189

Menu Nawigacja ..... 191

Menu Nośniki ..... 192

Menu Podróż ..... 189

Menu Radio ..... 191

Menu Serwis ..... 188

Menu Telefon ..... 192

Obsługa ..... 186

Przegląd menu ..... 186

Ustawianie ogrzewania postojowego/wentylacji postojowej ..... 112

Wskazanie terminu przeglądu ..... 286

Wyświetlacz wielofunkcyjny ..... 187

**Komunikacja Car-to-X**

Przegląd ..... 242

Wysyłanie komunikatów o zagrożeniach ..... 242

Wyświetlanie komunikatów o zagrożeniach ..... 242

**Komunikat (wyświetlacz wielofunkcyjny)**

patrz Komunikat na wyświetlaczu

**Komunikat na wyświetlaczu** ..... 369

Przegląd (komputer pokładowy) ..... 369

Wskazówki ..... 369

**Komunikat o usterce**

patrz Komunikat na wyświetlaczu

**Komunikaty drogowe**

Włączanie/wyłączanie ..... 277

**Komunikaty na wyświetlaczu**

 ..... 380

 ..... 377

Adapt. asystent świateł drogowych chwilowo niedostępny patrz instr. obsługi ..... 395

Adaptacyjny as. świateł drogowych Zredukow. widok z kamery patrz instr. obsługi ..... 395

Adaptacyjny asystent świateł drogowych nieaktywny ..... 395

Aktywny Asystent pasa ruchu okresowo niedost. patrz instrukcja obsługi ..... 379

Aktywny asystent pasa ruchu wyłączony ..... 379

Aktywny asystent regulacji odległości niedostępny ..... 377

Asystent kąta martwego czasowo niedostępny patrz instr. obsługi ..... 379

Asystent kąta martwego nieaktywny ..... 379

Asystent odstępu ponownie dostępny ..... 378

 **ASYSTENT UWAGI** nieaktywny ..... 380

Asystent znaków drogowych czasowo niedostępny Patrz instrukcja obsługi ..... 378

Asystent znaków drogowych nieaktywny ..... 378

 **Attention Assist: Pause!** ..... 380

Bez zmiany biegów Zjedź do serwisu ..... 393

 **Brak czujn. ciśn. w oponach** ..... 387

Brak możl. jazdy na biegu wstecznym Zjedź do warsztatu ..... 393

 **chwilowo niedostępny patrz instr. obsługi** ..... 375



















 **chwilowo niedostępny patrz instr. obsługi** ..... 375













chwilowo niedostępny(e) czujniki radar. zabrudzone ..... 378

chwilowo niedostępny(e) kamera zabrudzona .....	377	 nie działa słaby akumulator .....	391
 Ciśnienie oleju silnik. Zatrzymać pojazd Wyłączyć silnik .....	381	 nieaktywny patrz instr. obsługi .....	376
Ciśnienie w oponach sprawdź opony .....	389	 nieaktywny patrz instr. obsługi .....	374
Czasowo ograniczone działanie Asystenta znaków drogowych Patrz instrukcja obsługi .....	373	<b>EBD</b> nieaktywny patrz instr. obsługi .....	374
Czujnik radaru zanieczyszczony Patrz instrukcja obsługi .....	373	 nieaktywny zatankuj paliwo .....	391
Dolej płyn chłodzący patrz instr. obsługi .....	384	 Oczyszczyć filtr paliwa .....	380
<b>LIM</b> .....	376	Ograniczenie prędk. (opony zimowe) XXX km/h .....	376
 Funkcja AUTO świateł nieaktywna .....	395	Ogranicznik nieaktywny .....	376
 Ham. pomocniczy patrz instr. obsł. ....	372	Ogranicznik w trybie biernym .....	376
 Hamulec pomocniczy nie działa .....	371	Ograniczony zakres kamery Aktywnego Asystenta pasa ruchu Patrz instrukcja obsługi .....	379
 Kluczyk nie rozpoznany (biały komunikat na wyświetlaczu) .....	390	 patrz instr. obsługi .....	383
 Kluczyk nie rozpoznany (czerwony komunikat na wyświetlaczu) ....	390	Pilot odległości chwilowo niedostępny patrz instr. obsługi .....	377
Kontrola ciśn. w oponach chwilowo niedostępna .....	387	 Płyn chłodzący zatrzymaj pojazd, wyłącz silnik .....	383
Kontrola ciśnienia w oponach nieaktywna .....	389	 Pojazd gotowy do jazdy Przed opuszczeniem wyłączyć zapłon .....	393
Kontrola ciśnienia w oponach nieaktywna Brak czujników kół .....	387	Pomiar poziomu niemożliwy .....	385
 Lewe światło mijania (przykład) .....	396	 Pomiar poziomu oleju silnikowego niemożliwy .....	380
Lokalizowanie pojazdu jest włączone. Szczegóły znajdują się w podręczniku lub przynależnej mobilnej aplikacji. ....	394	 Poziom oleju silnik. zatrzymaj pojazd, wyłącz silnik .....	382
 Maksymalna prędkość przekroczona .....	376	 Przed rozruchem skrócić kierownicę .....	391
Możliwość odcoczenia Drzwi kier. otw., skrz. bieg. w położeniu do jazdy .....	394	Przełożenie biegu P tylko podczas postoju pojazdu .....	393
 nie działa patrz instrukcja obsługi .....	391	Przełożenie N ciągle aktywne Możliwość odcoczenia .....	394
		 Przy tankowaniu dolać 1 litr oleju silnikowego .....	381
		 Przy tankowaniu sprawdzić poziom oleju silnikowego .....	382
		 Rezerwa paliwa .....	380
		 Skorygować ciśnienie w oponach .....	388
		SOS NOT READY .....	373



Sprawdzić okładziny hamulcowe patrz instrukcja obsługi .....	372	 Usterka układu kierowni- czego patrz instr. obsługi .....	392
 Sprawdzić opony .....	388	 Usterka układu kierowni- czego zwiększony nakład mocy Patrz instrukcja obsługi .....	392
 Sprawdzić poziom płynu hamulcowego .....	372	Usterka układu klimatyzacji Patrz instrukcja obsługi .....	393
Stopień niewysunięty patrz instruk- cja obsługi lub Stopień wejściowy niewysunięty: usterka .....	394	 Usterka z przodu z lewej strony Zjedź do serwisu (przykład) ...	370
TEMPOMAT i ogranicznik nieak- tywne .....	377	 Uwaga Uszkodzenie opony .....	388
TEMPOMAT nieaktywny .....	377	 Uzupelnic AdBlue Brak rozru- chu po XXX km .....	385
Totwinkel-Assistent Anhänger nicht überwacht .....	379	 Uzupelnic AdBlue Moc obni- żona: 20 km/h .....	386
 Umieścić kluczyk w oznaczo- nym schowku Patrz instrukcja obsługi .....	389	 Uzupelnic AdBlue patrz instrukcja obsługi .....	384, 386
 Uruchom silnik patrz instruk- cja obsługi .....	383	 Uzupelnic AdBlue Rozruch niemożliwy .....	385
Usterka akum. dod. ....	393	 Uzupelnij AdBlue Moc obni- żona: 20 km/h .....	387
 Usterka lewej poduszki nad- okiennej Zjedź do serwisu (przy- kład) .....	369	 Uzupelnij AdBlue Moc obni- żona: .....	386
 Usterka patrz instrukcja obsługi .....	395	 Uzupelnij AdBlue Moc obni- żona: .....	386
Usterka skrzyni biegów Zatrzymaj pojazd .....	393	 Uzupelnij AdBlue Ogranicz. mocy: 20 km/h Brak rozruchu po XXX km .....	385
 Usterka systemu AdBlue Obniżona moc: 20km/h Brak roz- ruchu za XXXkm .....	385	 Uzupelnij AdBlue Ogranicze- nie mocy zaXXX km patrz instruk- cja obsługi .....	384
 Usterka systemu AdBlue patrz instrukcja obsługi .....	385, 386	 Uzupelnij AdBlue Po ponow- nym rozruchu Moc obniżona: 20 km/h .....	386
 Usterka systemu AdBlue Roz- ruch niemożliwy .....	386	 Uzupelnij AdBlue Po ponow- nym rozruchu Moc obniżona: XXX km/h .....	387
 Usterka systemu Brak rozru- chu za XXX km .....	385	 Uzupelnij płyn do spryskiwa- czy .....	390
 Usterka systemu zabezp. Zjedź do serwisu .....	370	W celu przełączenia z biegu P wcis- nąć pedał hamulca .....	394
 Usterka układu AdBlue Ogra- nicz. mocy za:XXX km Patrz instrukcja obsługi .....	385	W celu przełączenia z P lub N wcis- nąć hamulec i uruchomić silnik .....	394
 Usterka układu kierowni- czego Natychmiast zatrzymaj pojazd Patrz instrukcja obsługi .....	392	W celu rozruchu: włączyć P lub N .....	393

W celu włączenia przełożenia R wcisnąć najpierw pedał hamulca .....	393
 Włączyć światła do jazdy .....	395
 Wył. ....	377
 HOLD Wył. ....	378
 Wyłączyć światła .....	395
 Wymienić baterię w kluczyku ...	390
 Wymienić filtr powietrza .....	380
 Wymienić kluczyk .....	390
Zakres funkcji Aktyw. Asystenta hamowania ograniczony Patrz instrukcja obsługi .....	373
Zakres kamery Asystenta znaków drogowych ograniczony Patrz instrukcja obsługi .....	378
 Zatrzymaj pojazd nie wyłączaj silnika .....	382
 Zatrzymaj pojazd Patrz instrukcja obsługi .....	382
 Zbyt duże nachylenie patrz instrukcja obsługi .....	371
 Zredukuj poziom oleju silnik. ...	381
<b>Konserwacja</b> .....	298
Czujniki .....	296
Dywanik .....	298
Hak holowniczy .....	296
Kamera cofania/kamera 360° .....	296
Koła/obrócze .....	296
Końcówki rur wydechowych .....	296
Lakier .....	295
Lakier matowy .....	295
Obicie fotela .....	298
Okładzina dachowa .....	298
Okładzina z tworzywa sztucznego ...	298
Oświetlenie zewnętrzne .....	296
Pas bezpieczeństwa .....	298
Pióra wycieraczek .....	296
Prawdziwe drewno/elementy ozdobne .....	298
Szyby .....	296
Wyświetlacz .....	298
<b>Kontakt</b> .....	
Usuwanie ulubionej funkcji .....	255
Zapisywanie w Ulubionych .....	255
<b>Kontakty</b> .....	253
Format nazwy .....	253
Importowanie .....	254
Importowanie (zestawienie) .....	254
Informacje .....	253
Inicjowanie połączenia telefonicz- nego .....	254
Opcje .....	254
Otwieranie .....	253
Pobieranie (z telefonu komórko- wego) .....	253
Usuwanie .....	254
Wybieranie opcji związanych z pro- pozycjami .....	254
Zapisywanie .....	254
<b>Konwersje</b> .....	21
<b>Końcówka haka holowniczego</b> Montaż .....	182, 183
<b>Końcówki rur wydechowych (kon-   serwacja)</b> .....	296
<b>Kończenie alarmu (EDW)</b> .....	62
<b>Korzystanie z funkcji kick-down</b> .....	134
<b>Krótkie wiadomości</b> patrz Wiadomości	
<b>Książka adresowa</b> patrz Kontakty	
<b>Książka telefoniczna</b> patrz Kontakty	
<b>L</b>	
<b>Lakier (wskazówki dotyczące czy-   szczenia)</b> .....	295
<b>Lakier matowy (wskazówki doty-   czące czyszczenia)</b> .....	295
<b>Lampa wewnętrzna (z tyłu)</b> <b>(wymiana źródła światła)</b> .....	98
<b>Lampka ostrzegawcza/ kontrolna</b>  Czerwona lampka kontrolna zaciągniętego elektrycznego hamulca postojowego .....	397, 398
 Czerwona lampka kontrolna: hamulec postojowy zaciągnięty .....	398
 Lampka ostrzegawcza ABS .....	400
 Lampka ostrzegawcza diag- nostyki silnika .....	405
 Lampka ostrzegawcza ESP® miga .....	399
 Lampka ostrzegawcza ESP® OFF .....	399
 Lampka ostrzegawcza ESP® świeci się .....	399

 Lampka ostrzegawcza hamulców (czerwona) .....	401
 Lampka ostrzegawcza hamulców (żółta) .....	400
 Lampka ostrzegawcza odległości .....	402
 Lampka ostrzegawcza pasa bezpieczeństwa miga .....	402
 Lampka ostrzegawcza pasa bezpieczeństwa świeci się .....	402
 Lampka ostrzegawcza płynu chłodzącego .....	404
 Lampka ostrzegawcza rezerwy paliwa .....	405
 Lampka ostrzegawcza układu kontroli ciśnienia w oponach miga ...	405
 Lampka ostrzegawcza układu kontroli ciśnienia w oponach świeci się .....	406
 Lampka ostrzegawcza układu zabezpieczającego przed skutkami wypadków .....	397
 Lampka ostrzegawcza usterki w instalacji elektrycznej .....	404
 Lampka ostrzegawcza wspomaganej przekładni kierowniczej .....	403
 Żółta lampka kontrolna usterki elektrycznego hamulca postojowego .....	397, 398
<b>Lampka ostrzegawcza/kontrolna</b> .....	6
<b>Licznik długości odcinka</b> patrz Przebieg dzienny	
<b>Licznik przejechanych kilometrów</b> patrz Przebieg dzienny	
<b>LINGUATRONIC</b> .....	194
Bezpieczeństwo użytkownika .....	194
Funkcja obsługi głosowej online .....	196
Globalne polecenia głosowe .....	195
Kierownica wielofunkcyjna (obsługa) .....	194
Obsługiwane funkcje .....	195
Polecenia dotyczące przełączania .....	196
Polecenia głosowe dotyczące aplikacji .....	195
Polecenia głosowe dotyczące nawigacji .....	197

Polecenia głosowe dotyczące odtwarzacza .....	201
Polecenia głosowe dotyczące pojazdu .....	203
Polecenia głosowe dotyczące radia ..	200
Polecenia głosowe dotyczące wiadomości .....	202
Polecenia głosowe SMS .....	202
Polecenie głosowe dotyczące telefonu .....	199
Pomoce akustyczne .....	196
Poprawianie jakości głosu .....	196
Prowadzenie dialogu .....	194
Rodzaje poleceń głosowych .....	195
Ustawienia języka .....	195
Wprowadzanie cyfr .....	195
Wskazówki dotyczące poleceń głosowych .....	196

**Lista stacji**

Otwieranie .....	276
------------------	-----

**Listy połączeń**

Inicjowanie połączenia telefonicznego .....	255, 256
Przeгляд .....	255
Wybieranie opcji propozycji .....	255

**Live Traffic Information**

Przedłużanie informacji o abonamencie .....	240
Rejestracja na Mercedes PRO .....	240
Włączanie widoku informacji o ruchu drogowym .....	241
Wyświetlanie informacji o abonamencie .....	239
Wyświetlanie komunikatów regionalnych .....	241
Wyświetlanie mapy komunikacyjnej .....	240
Wyświetlanie zdarzeń drogowych .....	241

**Lusterko**

Ustawianie lusterka wstecznego .....	102
--------------------------------------	-----

**Lusterko**

patrz Lusterko zewnętrzne

**Lusterko zewnętrzne**

Możliwości ustawiania .....	15
Składanie/rozkładanie .....	101
Ustawianie .....	101

**Ł**

**Ładowanie**

Bateria .....	304
Telefon komórkowy (bezprzewodowy) .....	85

<b>Ładowanie bezprzewodowe</b>	
Funkcja/wskazówki .....	85
Telefon .....	86
<b>Łańcuchy przeciwpoślizgowe</b>	
patrz łańcuchy przeciwśnieżne	
<b>Łańcuchy przeciwśnieżne</b> .....	322
<b>M</b>	
<b>Manualne pompowanie resoru pneumatycznego (ENR)</b> .....	140
<b>Mapa</b> .....	240, 242
Aktualizacja .....	245
Automatyczne ustawianie skali	
mapy .....	246
Dane mapy .....	246
Przesuwanie .....	243
Ustawianie skali .....	242
Usuwanie obszaru .....	245
Włączanie/wyłączanie informacji o autostradzie .....	244
Wybieranie informacji tekstowych ....	244
Wybieranie orientacji mapy .....	243
Wybieranie symboli celów specjalnych .....	243
Wykluczanie obszaru .....	245
Wykluczanie obszaru (przegląd) .....	244
Wyświetlanie informacji o pogodzie .....	246
Wyświetlanie Kibla .....	246
Wyświetlanie kompasu .....	246
Wyświetlanie mapy komunikacyjnej .....	240
Wyświetlanie mapy satelitarnej .....	246
Wyświetlanie następnej przecznicy ..	244
Wyświetlanie wersji mapy .....	244
Zmiana obszaru .....	245
<b>Mapa drogowa</b>	
patrz Mapa	
<b>Masa całkowita</b> .....	357
<b>Masa przyczepy</b> .....	365
<b>Materiały eksploatacyjne</b>	
AdBlue® .....	143, 361
Czynnik chłodzący (układ klimatyzacji) .....	364
Olej silnikowy .....	362
Paliwo (diesel) .....	359
Płyn chłodzący (silnik) .....	363
Płyn do spryskiwania szyb .....	364
Płyn hamulcowy .....	363
Wskazówki .....	358
<b>Mechaniczna skrzynia biegów</b>	
Obsługa dźwigni zmiany biegów .....	130
Włączanie biegu wstecznego .....	130
<b>Mekka</b> .....	246
<b>Menu (komputer pokładowy)</b>	
Grafika wspomagająca .....	189
Nawigacja .....	191
Nośniki .....	192
Podróż .....	189
Przegląd .....	186
Radio .....	191
Serwis .....	188
Telefon .....	192
<b>Mercedes PRO</b>	
Informacje .....	262
<b>Mercedes PRO connect</b>	
Akceptacja transmisji danych .....	262
Informacje .....	260
Komunikat o przeglądzie .....	261
Połączenie poprzez przycisk połączenia serwisowego .....	261
Połączenie telefoniczne poprzez panel obsługi w dachu .....	261
Połączenie z centrum obsługi klientów .....	260
Przekazywane dane .....	262
Zarządzanie w razie wypadku .....	261
<b>Metody holowania</b> .....	312
<b>Moc silnika</b>	
Wskazówka w przypadku zmian .....	25
<b>Mocowanie fotelika dziecięcego ISOFIX</b>	
Montaż .....	38
Wskazówki .....	37
<b>Mocowanie ładunku</b> .....	77, 279
<b>Model</b> .....	357
<b>Montaż</b> .....	21
<b>Montowane urządzenia</b> .....	21
<b>Możliwości przechowywania przedmiotów</b>	
patrz Schowek	
<b>Mycie pojazdu</b>	
patrz Konserwacja	
<b>Myjka ciśnieniowa (czyszczenie)</b> .....	295
<b>Myjnia samochodowa (czyszczenie i konserwacja)</b> .....	294
<b>N</b>	
<b>Nacisk na oś</b> .....	357
<b>Nadokienna poduszka powietrzna</b> .....	33
<b>Napełnianie układu spryskiwaczy</b> .....	291

<b>Napęd na wszystkie koła</b>	
LOW Range .....	136
Włączanie .....	135
Włączanie/wyłączanie .....	136
Wskazówki .....	134
<b>Napinacze pasów bezpieczeństwa</b>	
Aktywacja .....	30
<b>Narzędzia</b>	
patrz Schowek na zestaw narzędzi	
patrz Zestaw narzędzi	
patrz Zestaw narzędzi, wyjmowanie	
<b>Narzędzia do zmiany koła</b> .....	342
<b>Nawigacja</b>	
Aktualizacja danych mapy .....	245
Menu (komputer pokładowy) .....	191
Polecenia głosowe (LINGUATRO-NIC) .....	197
Włączanie .....	224
Wyświetlanie i ukrywanie menu .....	225
<b>Nawigacja</b>	
patrz Cel	
patrz Informacje o ruchu drogowym	
patrz Prowadzenie do celu	
patrz Trasa	
patrz Wprowadzanie celu	
<b>Near Field Communication (NFC)</b> .....	251
Informacje ogólne .....	250
Korzystanie z telefonu komórkowego .....	251
Łączenie telefonu z systemem multimedialnym .....	251
Przełączanie telefonu komórkowego .....	251
<b>NFC</b>	
patrz Near Field Communication (NFC)	
<b>Niezawodność</b>	
Deklaracja zgodności (komponenty radiowego wyposażenia pojazdu) .....	23
<b>Nośniki</b>	
Menu (komputer pokładowy) .....	192
Obsługa odtwarzania multimedialnych ...	192
Wybór źródeł multimedialnych .....	192
<b>Numer homologacji (WE)</b> .....	357
<b>Numer identyfikacyjny pojazdu</b>	
patrz FIN	
<b>Numer silnika</b> .....	357
<b>O</b>	
<b>Obciążenie statyczne (maksymalne)</b>	
.....	366
<b>Obicie fotela (czyszczenie)</b> .....	298
<b>Obręcze</b>	
Sprawdzanie .....	321
<b>Obręcze kół (pielęgnacja)</b> .....	296
<b>Obsługa osłony przeciwslonecznej</b> .....	102
<b>Ochrona środowiska</b>	
Wskazówki .....	20
Wycofanie pojazdu z eksploatacji .....	20
<b>Ochrona za pomocą kodu PIN</b>	
Włączanie/wyłączanie .....	221
<b>Odpowiedzialność z tytułu niezgodności towaru z umową (pojazd)</b> .....	26
<b>Ograniczania zakresu przełączania</b> .....	133
<b>Ograniczanie prędkości</b>	
patrz Ogranicznik prędkości	
<b>Ograniczenie prędkości</b> .....	120
<b>Ograniczenie prędkości w przypadku opon zimowych</b>	
Ustawianie .....	162
<b>Ogranicznik prędkości</b> .....	160
Funkcja .....	160
Granice systemowe .....	160
Pobieranie prędkości .....	161
Przyciski .....	161
Stałe ustawienie .....	162
Ustawianie prędkości .....	161
W trybie biernym .....	160
Warunki .....	161
Włączanie .....	161
Wybór .....	161
Wyłączanie .....	161
Zapisywanie prędkości .....	161
<b>Ogrzewanie dodatkowe</b>	
Przegląd programatora .....	113
<b>Ogrzewanie postojowe/wentylacja postojowa</b>	
Ustawianie (komputer pokładowy) ....	112
Ustawianie (pilot zdalnej obsługi) .....	111
Wskazania wyświetlacza (pilot zdalnej obsługi) .....	112
<b>Ogrzewanie postojowe/wentylacja postojowa</b>	
patrz Dodatkowe ogrzewanie wodne	
<b>Ogrzewanie strefy tylnej</b> .....	106
<b>Okładzina dachowa (konserwacja)</b> .....	298
<b>Okładzina z tworzywa sztucznego (konserwacja)</b> .....	298
<b>Okna</b>	
Otwieranie (wszystkie) .....	59
Zamykanie (wszystkie) .....	59

<b>Okna</b>	
patrz Okna boczne	
<b>Okna boczne</b> .....	59
Otwieranie .....	59
Otwieranie (wszystkie) .....	59
Otwieranie komfortowe .....	60
Otwieranie za pomocą kluczyka .....	60
Problem .....	61
Regulacja .....	61
Zamykanie .....	59
Zamykanie (wszystkie) .....	59
Zamykanie komfortowe .....	61
Zamykanie za pomocą kluczyka .....	61
<b>Olej</b>	
patrz Olej silnikowy	
<b>Olej napędowy</b>	
niskie temperatury zewnętrzne .....	359
Wskazówki .....	359
<b>Olej silnikowy</b> .....	289
Dodatki .....	362
Ilość .....	362
Sprawdzanie poziomu oleju za pomocą komputera pokładowego ....	288
Uzupełnianie .....	289
<b>Opony</b>	
Ciśnienie w oponach (wskazówki) ....	323
Dobór .....	339
Kierunek obrotów .....	341
Łańcuchy przeciwśnieżne .....	322
Montaż .....	347
Nietypowe zachowanie podczas jazdy .....	321
Odgłosy .....	321
Opony letnie .....	321
Ponowne uruchamianie układu kontroli ciśnienia w oponach .....	336
Przechowywanie .....	342
Sprawdzanie .....	321
Sprawdzanie ciśnienia w oponach (układ kontroli ciśnienia w oponach) .....	335
Sprawdzanie temperatury opon (układ kontroli ciśnienia w oponach) .....	335
Tabela wartości ciśnienia w oponach .....	324
Układ kontroli ciśnienia w oponach (działanie) .....	335
Uszkodzenie opony .....	302
Wskazówki dotyczące montażu .....	339
Wymiana .....	339
Zdejmowanie .....	346
Zmiana .....	342
<b>Opony letnie</b> .....	321
<b>Opony zimowe</b>	
Ustawianie stałego ograniczenia prędkości .....	162
<b>Oryginalne części</b> .....	20
<b>Ostatnie cele</b>	
Wybieranie .....	227
<b>Oświetlenie</b>	
patrz Światła	
<b>Oświetlenie do jazdy</b>	
patrz Automatyczne oświetlenie do jazdy	
<b>Oświetlenie tablicy rejestracyjnej (wymiana źródła światła)</b> .....	96
<b>Oświetlenie ułatwiające odnajdywanie</b>	
Włączanie/wyłączanie .....	91
<b>Oświetlenie wewnętrzne</b>	
Czas opóźnionego wyłączenia oświetlenia .....	93
Przeźrzeń ładunkowa .....	92
Tył .....	92
Ustawianie .....	91
<b>Oświetlenie zewnętrzne</b>	
Konserwacja .....	296
<b>Oświetlenie zewnętrzne</b>	
patrz Światła	
<b>Otwarte oprogramowanie</b> .....	28
<b>Otwieranie komfortowe</b> .....	60
<b>Otwieranie/zamykanie komfortowe za pomocą przycisku recyrkulacji powietrza</b> .....	108
<b>Otwieranie/zamykanie maski silnika</b> .....	286
<b>Otwieranie/zamykanie zamykanego schowka nad szybą przednią</b> .....	79
<b>P</b>	
<b>Paliwo</b>	
Jakość (diesel) .....	359
niskie temperatury zewnętrzne .....	359
Odwadnianie filtra .....	293
Olej napędowy .....	359
Pojemność zbiornika paliwa .....	361
Rezerwa paliwa .....	361
Tankowanie .....	141
<b>Pamięć komunikatów</b> .....	369
<b>Pamięć stacji</b>	
Edytowanie .....	277

<b>Panel obsługi w dachu</b>		<b>Podłączanie zewnętrznego źródła</b>	
Przegląd .....	11	<b>rozruchu</b> .....	304
Ustawianie oświetlenia wewnętrz- nego .....	91	<b>Podnośnik samochodowy</b> .....	342
<b>Panel obsługi w drzwiach</b> .....	15	Deklaracja zgodności .....	23
<b>Panel obsługowy TEMPATIC</b> .....	104	hydrauliczny .....	319
<b>Panel obsługowy THERMOTRONIC</b> .....	105	Miejsce przechowywania podnoś- nika hydraulicznego .....	319
<b>Parkowanie (usługa do systemu</b> <b>nawigacyjnego)</b>		Wyjmowanie podnośnika hydrau- licznego ze schowka .....	319
Wskazówki .....	247	<b>Podnośnik szyby</b>	
Wybieranie parkingu .....	247	patrz Okna boczne	
Wyświetlanie możliwości parkowa- nia na mapie .....	247	<b>Podparcie lędźwi</b>	
<b>Pas bezpieczeństwa</b> .....	31, 33	patrz Podparcie lędźwiowe (cztero- płaszczyznowe)	
Konserwacja .....	298	<b>Podparcie lędźwiowe (czteropła- szczyznowe)</b> .....	70
Lampka ostrzegawcza .....	33	<b>Podróż (komputer pokładowy)</b> .....	189
Odpinanie .....	33	<b>Podróż zagraniczna</b>	
Potencjał ochronny .....	31	symetryczne światła mijania .....	87
Potencjał ochronny ograniczony .....	31	Wskazówki .....	121
Tworzenie .....	32	<b>Podświetlenie deski rozdzielczej</b>	
Ustawianie wysokości .....	32	patrz Podświetlenie wskaźników	
<b>Pas bezpieczeństwa</b>		<b>Podświetlenie wskaźników</b> .....	188
patrz Pas bezpieczeństwa		<b>Poduszka powietrzna</b> .....	33
<b>Pilot zdalnej obsługi (ogrzewanie</b> <b>postojowe)</b>		Aktywacja .....	30
Wymiana baterii .....	112	Boczna poduszka powietrzna .....	33
<b>Pilot zdalnej obsługi (ogrzewanie</b> <b>postojowe/wentylacja postojowa)</b>		Miejsca montażu .....	33
Ustawianie .....	111	Nadokienna poduszka powietrzna .....	33
Wskazania wyświetlacza .....	112	Potencjał ochronny .....	34
<b>Pióra wycieraczek</b>		Potencjał ochronny ograniczony .....	34
Konserwacja .....	296	Przednia poduszka powietrzna (kie- rowca, pasażer) .....	33
Wymiana (szyba przednia) .....	99	Przełącznik .....	33
Wymiana (WET WIPER SYSTEM) .....	100	<b>Podwójny przedni fotel pasażera</b> .....	72
<b>Płyn chłodzący (silnik)</b>		<b>Pojazd</b> .....	117
Sprawdzanie poziomu .....	290	Blokowanie (automatyczne) .....	49
Wskazówki .....	363	Blokowanie (od wewnątrz) .....	48
<b>Płyn do spryskiwaczy</b>		Dodatkowe zabezpieczenie drzwi .....	47
patrz Płyn do spryskiwania szyb		Fachowy serwis .....	25
(wskazówki)		Kod QR karty ratowniczej .....	26
<b>Płyn do spryskiwania szyb</b>		Odblokowanie (od wewnątrz) .....	48
Informacje .....	364	Odpowiedzialność z tytułu niezgod- ności towaru z umową .....	26
<b>Płyn do spryskiwania szyb (wska- zówki)</b> .....	364	Opuszczanie .....	348
<b>Płyn hamulcowy</b>		Podnoszenie .....	343
Wskazówki .....	363	Polecenia głosowe (LINGUATRO- NIC) .....	203
<b>Płytki dotykowa</b>		Rejestracja .....	25
Komputer pokładowy .....	186	Rejestracja danych .....	26
Obsługa .....	207	Unieruchamianie .....	153
		Uruchamianie (przycisk Start-Stop) ...	117



Użytkowanie zgodnie z przeznaczeniem .....	25	<b>Prędkościomierz (cyfrowy)</b> .....	189
Wietrzenie (otwieranie komfortowe) ...	60	<b>Prędkość maksymalna</b> patrz Ogranicznik prędkości	
Włączanie zasilania napięciem (przycisk Start-Stop) .....	116	<b>Profile</b>	
wyłączanie (przycisk Start-Stop) .....	148	Konfigurowanie propozycji .....	211
Wyposażenie .....	22	Maksymalna liczba profili .....	210
Złącze diagnostyczne .....	24	Propozycje (przegląd) .....	210
<b>Pojemność zbiornika</b>		Przegląd .....	210
AdBlue® .....	361	Tworzenie profilu .....	210
<b>Pojemność zbiornika paliwa</b>		Usuwanie propozycji .....	211
Paliwo .....	361	Wybieranie opcji profilu .....	210
Rezerwa (paliwa) .....	361	Wybieranie profilu .....	210
<b>Połączenia telefoniczne</b> .....	251	Wyświetlanie propozycji .....	211
Funkcje podczas połączenia .....	252	Wyświetlanie wyboru profili przy wsiadaniu .....	210
Odrzucanie .....	251	Zmiana nazw propozycji .....	211
Połączenie przychodzące podczas aktywnego połączenia .....	252	<b>Profile</b> patrz Profile użytkowników	
Połączenie z kilkoma rozmówcami ....	252	<b>Profile użytkowników</b> .....	210
Przyjmowanie .....	251	<b>Programator</b>	
Wykonywanie .....	251	Przegląd .....	113
Zakończenie rozmowy .....	251	Ustawianie .....	113
<b>Połączenie internetowe</b>		Ustawianie czasu odjazdu .....	114
Anulowanie dostępu (telefon komórkowy) .....	266	Ustawianie temperatury/czasu pracy .....	114
Automatyczne rozłączanie .....	266	Włączanie .....	113
Informacja .....	265	Włączanie/wyłączanie ogrzewania natychmiastowego .....	114
Konfiguracja (Bluetooth®) .....	266	<b>Prowadzenie do celu</b> .....	235
Konfigurowanie (Wi-Fi) .....	265	Anulowanie .....	238
Moduł komunikacyjny .....	265	Cel osiągnięty .....	237
Nawiązywanie .....	266	Cel pośredni osiągnięty .....	237
Ograniczenia .....	265	Do celu Offroad .....	238
Status połączenia .....	267	Informacje o autostradach .....	237
Szczegóły telefonu komórkowego ....	266	Manewr .....	235
Ustawianie danych dostępowych ....	266	Offroad .....	238
Wyświetlanie statusu połączenia ....	267	Wskazówki .....	235
<b>Połączenie radiowe</b>		Z pozycji Offroad .....	238
Kluczyk .....	45	Zalecane pasy ruchu .....	236
<b>Połączenie z Internetem</b>		<b>Prowadzenie pojazdu a spożywanie alkoholu</b> .....	119
Rozłączanie w wyniku nieaktyw- ności .....	266	<b>Przebieg dzienny</b> .....	189
<b>Położenie parkingowe</b>		Resetowanie .....	190
Automatyczne włączanie .....	132	Wyświetlanie .....	189
Włączanie .....	132	<b>Przednia poduszka powietrzna (kie- rowca, pasażer)</b> .....	33
<b>Popielniczka</b> w schowku przy szybie przedniej .....	82	<b>Przegląd typów żarówek</b>	
<b>Poziom nadwozia</b>		Tylne światła pozycyjne (furgon i kombi) .....	95
Opuszczanie .....	139	Tylne światła pozycyjne (podwozie) ....	97
Podnoszenie .....	139	<b>Przeglądarka internetowa</b>	
<b>Prawdziwe drewno (konserwacja)</b> ....	298	Przegląd .....	268
<b>Prawo autorskie</b> .....	28		

Strona internetowa - otwieranie .....	267	Usuwanie stacji .....	277
Wywoływanie opcji .....	268	Włączanie .....	275
Wywoływanie ustawień .....	268	Włączanie i wyłączanie komuni- katorów drogowych .....	277
Zamykanie .....	269	Włączanie/wyłączanie radiotekstu ...	277
<b>Przeglądarka sieciowa</b>		Wyszukiwanie stacji .....	276
Usuwanie historii przeglądania		Wyświetlanie informacji .....	277
Internetu .....	268	Wyświetlanie radiotekstu .....	277
Usuwanie zakładek .....	268	Zapisywanie stacji w pamięci .....	276
Zarządzanie zakładkami .....	268		
<b>Przełącznik zespolony</b>		<b>Radio internetowe</b>	
patrz Kierunkowskaz		Logowanie .....	270
patrz Sygnał świetlny		Otwieranie .....	269
patrz Światła drogowe		Otwieranie listy stacji (ostatnio wybrana kategoria) .....	271
<b>Przełożenie skrzyni biegów</b>		Przegląd .....	270
patrz Włączanie/wyłączanie LOW Range		Ustawianie opcji .....	270
<b>Przesyłane dane pojazdu</b>		Usuwanie stacji .....	270
Android Auto .....	259	Warunki użytkowania .....	270
Apple CarPlay™ .....	259	Wybieranie streamu .....	270
<b>Przyciemnianie lusterka wstecz- nego</b> .....	102	Wybór i łączenie stacji .....	270
<b>Przycisk recyrkulacji powietrza</b>		Wylogowanie .....	270
Otwieranie/zamykanie komfortowe		Zapisywanie stacji .....	270
.....	108		
<b>Przycisk Start-Stop</b>		<b>Radiostacje</b>	
Uruchamianie pojazdu .....	117	Częstotliwości .....	356
Włączanie zasilania napięciem lub zapłonu .....	116	Moc nadawcza (maksymalna) .....	356
Wyłączanie pojazdu .....	148	Wskazówki dotyczące montażu .....	356
<b>Przyciski</b>		<b>Radiotelefon</b>	
Kierownica .....	186	patrz Telefon	
<b>Przyspieszenie</b>		<b>Rear Cross Traffic Alert</b> .....	176
patrz Korzystanie z funkcji kick-down		<b>Recycling</b>	
<b>Punkty mocowania</b>		patrz Wycofanie pojazdu z eksploa- tacji (ochrona środowiska)	
Informacje .....	366	<b>Regeneracja</b>	
		Przerywanie .....	128
		Uruchamianie .....	128
		<b>Regulacja dynamiki jazdy</b>	
		patrz ESP® (elektroniczny program stabilizacji jazdy)	
		<b>Regulacja odległości</b>	
		patrz Aktywny asystent utrzymywa- nia odległości DISTRONIC	
		<b>Regulacja poziomu</b>	
		patrz ENR (elektroniczna regulacja poziomu)	
		<b>Regulacja zasięgu światła</b> .....	88
		<b>Rejestracja</b>	
		Pojazd .....	25
		<b>Rejestracja danych (pojazd)</b> .....	26
		<b>Resetowanie (ustawienia fabryczne)</b>	
		patrz Funkcja reset (system multimedialny)	
		<b>Ręczne mycie (czyszczenie)</b> .....	295

**R**

**Radio**

Bezpośrednie wprowadzanie czę- stotliwości .....	276
Edytowanie pamięci stacji .....	277
Menu (komputer pokładowy) .....	191
Otwieranie listy stacji .....	276
Polecenia głosowe (LINGUATRO- NIC) .....	200
Przegląd .....	276
Przesuwanie stacji .....	277
Ustalanie częstotliwości .....	277
Ustawianie funkcji śledzenia stacji ...	277
Ustawianie pasma częstotliwości .....	276
Ustawianie stacji radiowych .....	276
Ustawianie zwiększania głośności komunikatów drogowych .....	277

<b>Ręczny hamulec postojowy</b> .....	149	<b>Smartfon</b>	
Podnoszenie/opuszczanie .....	150	patrz Android Auto	
Przeprowadzanie hamowania awaryjnego .....	150	patrz Apple CarPlay™	
Zaciąganie/zwalnianie .....	149	patrz Telefon	
<b>Rękojmia</b> .....	26	<b>SMS</b>	
<b>Rodzaje poleceń głosowych (LINGUATRONIC)</b> .....	195	Polecenia głosowe (LINGUATRONIC) .....	202
<b>Rozdział siły hamowania</b>		<b>SMS</b>	
EBD (Electronic Brakeforce Distribution) .....	156	patrz Wiadomości	
<b>Rozpoznawanie dekoncentracji</b>		<b>Spożywanie alkoholu a prowadzenie pojazdu</b> .....	119
patrz ATTENTION ASSIST		<b>Stabilizowanie przyczepy</b> .....	156
<b>Rozpoznawanie pasa jezdni (automatyczne)</b>		<b>Stacja</b>	
patrz Aktywny asystent pasa ruchu		Bezpośrednie wprowadzanie częstotliwości .....	276
<b>Rozpoznawanie zmęczenia</b>		Przesuwanie .....	277
patrz ATTENTION ASSIST		Ustalanie częstotliwości .....	277
<b>Rozpoznawanie znużenia</b>		Ustawianie .....	276
patrz ATTENTION ASSIST		Usuwanie .....	277
<b>Rozruch</b>		Wyszukiwanie .....	276
patrz Pojazd		Zapisywanie .....	276
<b>S</b>			
<b>Schowek</b> .....	79, 80	<b>Stan spoczynkowy</b>	
Drzwi .....	79	Włączanie/wyłączanie .....	153
Kokpit .....	79	<b>Status połączenia</b>	
Konsola środkowa .....	79	Przegląd .....	267
Podłokietnik .....	79	Wyświetlanie .....	267
Schowek .....	80	<b>Strona główna (wyświetlacz medialny)</b> .....	206
Schowek na okulary .....	80	<b>Strona internetowa</b>	
Schowek w desce rozdzielczej .....	79	Otwieranie .....	267
<b>Schowek na okulary</b> .....	80	<b>Surround View</b>	
<b>Schowek na zestaw narzędzi</b> .....	318	patrz Kamera 360°	
<b>Schowki</b>		<b>Sygnal świetlny</b> .....	89
patrz Schowek		<b>Symbole celów specjalnych</b>	
<b>Serwis</b>		Zdefiniowane przez użytkownika .....	243
patrz ASSYST PLUS		<b>System</b>	
patrz Fachowy serwis		Ustawianie formatu czasu/ daty .....	218
<b>Serwis (komputer pokładowy)</b> .....	188	<b>System bezpieczeństwa jazdy</b>	
<b>Serwisowanie</b>		ABS (układ zapobiegający blokowaniu kół) .....	154
patrz ASSYST PLUS		Adaptacyjne światła stop .....	159
<b>Serwisowanie pojazdu</b>		ASR (układ zapobiegający poślizgowi kół w fazie napędu) .....	155
patrz ASSYST PLUS		BAS (asystent układu hamulcowego) .....	155
<b>Silnik</b>		Czujniki radarowe .....	154
Awaryjne uruchamianie silnika .....	304	EBD (Electronic Brakeforce Distribution) .....	156
Funkcja ECO Start-Stop .....	127	ESP® Asystent wiatru bocznego .....	156
Numer silnika .....	357	Odpowiedzialność .....	153
Uruchamianie (przycisk Start-Stop) ...	117	Przegląd .....	154
wyłączanie (przycisk Start-Stop) .....	148		

Stabilizowanie przyczepy przez ESP® (elektroniczny program stabilizacji jazdy) .....	156	patrz Asystent pasa ruchu	
<b>System bezpieczeństwa jazdy</b>		patrz Asystent rozpoznawania znaków drogowych	
patrz Aktywny asystent układu hamulcowego		patrz ATTENTION ASSIST	
patrz ESP® (elektroniczny program stabilizacji jazdy)		patrz Funkcja HOLD	
<b>System dialogu głosowego</b>		patrz Kamera 360°	
patrz LINGUATRONIC		patrz Kamera cofania	
<b>System multimedialny</b>		patrz Ogranicznik prędkości	
Funkcje główne .....	208	patrz TEMPOMAT	
Konfiguracja ustawień wyświetlacza .....	217	<b>System wspomagania bezpieczeństwa</b>	
Przywracanie ustawień fabrycznych .....	223	Funkcja w razie wypadku .....	30
Ustawianie głośności .....	209	Potencjał ochronny ograniczony .....	29
Włączanie/wyłączanie dźwięku .....	209	Usterka .....	30
<b>System multimedialny</b>		<b>Systemy transportowe (wskazówki) ..</b>	<b>282</b>
patrz System multimedialny MBUX (przegląd)		<b>Sytuacja awaryjna</b>	
<b>System multimedialny MBUX (przegląd)</b> .....	205	Apteczka .....	301
<b>System nagłaśniający</b>		Gaśnica .....	301
patrz Ustawienia dźwięku		Kamizelka ostrzegawcza .....	301
<b>System obsługi</b>		Ustawianie trójkąta ostrzegawczego .....	301
Komputer pokładowy .....	186	Wycinanie trójkąta ostrzegawczego .....	301
<b>System obsługi głosowej</b>		Zestawienie pomocy .....	17
patrz LINGUATRONIC		<b>Szyba przednia</b> .....	99
<b>System ostrzegawczy</b>		Wymiana piór wycieraczek .....	99
patrz EDW (alarm antywłamaniowy)		Wymiana piór wycieraczek (WET WIPER SYSTEM) .....	100
<b>System połączenia alarmowego</b>		<b>Szyba przednia</b>	
patrz System połączenia alarmowego Mercedes-Benz		patrz Szyba przednia	
<b>System połączenia alarmowego Mercedes-Benz</b> .....	262	<b>Szyby</b>	
Autodiagnostyka (Rosja) .....	264	patrz Okna boczne	
Automatyczne połączenie alarmowe .....	263	<b>Szyby (konserwacja)</b> .....	296
Informacje .....	262		
Manualne połączenie alarmowe .....	263		
Przegląd .....	262		
Przekazywane dane .....	264		
Rozpoczynanie/zatrzymywanie trybu testowego ERA-GLONASS .....	264		
<b>System ułatwiający jazdę</b>			
patrz Aktywny asystent pasa ruchu			
patrz Aktywny asystent utrzymywania odległości DISTRONIC			
patrz Asystent kąta martwego			
patrz Asystent parkowania PARKTRONIC			

**S**

<b>Ścianka działowa – drzwi przesuwne</b>		od strony kabiny kierowcy .....	55
		od strony przestrzeni bagażowej .....	56
<b>Ściany skrzyni ładunkowej</b>		Montaż/demontaż .....	59
		otwieranie lub zamykanie .....	58
		Strona tylna .....	58
		Ściany boczne .....	59
<b>Śledzenie stacji</b>		Ustawianie .....	277
<b>Światła</b> .....	87	Adaptacyjny asystent świateł drogowych .....	90
		Automatyczne oświetlenie do jazdy .....	87
		Funkcja doświetlania skrętu .....	90
		Kierunkowskaz .....	89

Przełącznik zespolony .....	89
Sygnał świetlny .....	89
Światła awaryjne .....	89
Światła drogowe .....	89
Światła mijania .....	87
Światła parkingowe .....	87
Światła postojowe .....	87
Tylne światła przeciwmgielne .....	88
Włącznik światła .....	87
Zasięg światel .....	88
Zmiana źródła światła .....	93
<b>Światła awaryjne</b> .....	89
<b>Światła cofania</b>	
Wymiana źródeł światła (furgon i kombi) .....	95
Wymiana źródła światła .....	97
<b>Światła drogowe</b> .....	89
Adaptacyjny asystent światel drogowych .....	90
Włączanie/wyłączanie .....	89
Wymiana źródła światła .....	94
<b>Światła mijania</b>	
Ustawienie do podróży zagranicznej (symetryczne) .....	87
Włączanie/wyłączanie .....	87
Wymiana źródła światła .....	94
<b>Światła parkingowe</b> .....	87
<b>Światła postojowe</b> .....	87
<b>Światło</b>	
Odpowiedzialność - systemy oświetlenia .....	87
Podróż zagraniczna .....	87
Ustawianie podświetlenia wskaźników .....	188

## T

<b>Tabela wartości ciśnienia w oponach</b> .....	324
<b>Tabliczka identyfikacyjna</b>	
Czynnik chłodzący .....	364
<b>Tabliczka typu</b>	
Pojazd .....	357
Silnik .....	357
<b>Tabliczka znamionowa pojazdu</b>	
dopuszczalna masa całkowita .....	357
dopuszczalny nacisk na oś .....	357
FIN .....	357
Kod lakieru .....	357
Numer homologacji WE .....	357
<b>Tabliczka znamionowa pojazdu</b> patrz Model	

**Tankowanie**

Tankowanie pojazdu .....	141
Uzupelnic AdBlue® .....	144

<b>Telefon</b> .....	192, 248, 356
Częstotliwości .....	356
Funkcja rozpoznawania mowy w telefonie komórkowym .....	251
Funkcje podczas połączenia .....	252
Głośność dzwonka .....	251
Głośność odbioru i nadawania .....	251
Importowanie kontaktów .....	254
Importowanie kontaktów (zestawienie) .....	254
Informacje .....	249
Korzystanie z Near Field Communication (NFC) .....	251
Ładowanie bezprzewodowe .....	86
Ładowanie bezprzewodowe (telefon komórkowy) .....	86
Łączenie drugiego telefonu (Secure Simple Pairing) .....	249
Łączenie telefonu komórkowego (kod dostępu) .....	249
Łączenie telefonu komórkowego (Near Field Communication (NFC)) ...	251
Łączenie telefonu komórkowego (Secure Simple Pairing) .....	249
Menu (komputer pokładowy) .....	192
Moc nadawcza (maksymalna) .....	356
Odłączanie telefonu komórkowego ...	250
Polecenia głosowe (LINGUATRONIC) .....	199
Połączenie przychodzące podczas aktywnego połączenia .....	252
Połączenie z kilkoma rozmówcami ...	252
Przegląd menu telefonu .....	248
Telefonowanie .....	251
Tryb dwóch telefonów (funkcja) .....	249
Tryby pracy .....	248
Wskazówki .....	248
Zmiana telefonu (tryb dwóch telefonów) .....	250
Zmiana funkcji telefonu .....	250
Zmiana telefonu .....	250
Zmiana telefonu komórkowego (Near Field Communication (NFC)) ...	251

**Telefon komórkowy**

Anulowanie połączenia internetowego .....	266
---	-----

**Telefon komórkowy**

patrz Android Auto
patrz Apple CarPlay™
patrz Telefon

<b>Telefonowanie</b>	
patrz Połączenia telefoniczne	
<b>Temperatura opon</b>	
Sprawdzanie (kontrola ciśnienia w oponach) .....	335
Układ kontroli ciśnienia w oponach (działanie) .....	335
<b>TEMPOMAT</b> .....	159
Funkcja .....	159
Granice systemowe .....	159
Pobieranie prędkości .....	161
Przyciski .....	161
Ustawianie prędkości .....	161
Warunki .....	161
Włączanie .....	161
Wybór .....	161
Wyłączenie .....	161
Zapisywanie prędkości .....	161
<b>Tempomat regulujący odległość</b>	
patrz Aktywny asystent utrzymywania odległości DISTRONIC	
<b>Top Tether</b> .....	38
<b>Touch-Control</b>	
Ustawianie akustycznego potwierdzenia obsługi .....	207
Ustawianie czułości .....	207
<b>TPEG</b>	
Włączanie widoku informacji o ruchu drogowym .....	241
<b>Transport (awaria pojazdu)</b> .....	315
<b>Transport kolejowy</b> .....	121
<b>Trasa</b> .....	230, 233
Aktywacja trasy praca-dom .....	233
Edytowanie zapisanej trasy .....	235
Planowanie .....	232
Rejestrowanie trasy .....	234
Stosowanie zalecanego objazdu po potwierdzeniu .....	241
Uruchamianie zapisanej trasy .....	234
Włączanie funkcji automatycznego wyszukiwania miejsca na odpoczynek dla kierowcy .....	234
Włączanie/wyłączenie funkcji automatycznego wyszukiwania stacji paliw .....	233
Wybór komunikatów .....	232
Wybór trasy alternatywnej .....	233
Wybór typu .....	230
Wyświetlanie informacji o celu .....	232
Wyświetlanie listy tras .....	233
Wyświetlanie opcji .....	231
Wyświetlanie zapisanej trasy na mapie .....	234
Wyznaczanie .....	230
Wyznaczanie z celami pośrednimi ....	233
Zapisywanie zarejestrowanej trasy ...	235
<b>Trasa alternatywna</b>	
patrz Trasa	
<b>Trójkąt ostrzegawczy</b>	
Ustawianie .....	301
Wycinanie .....	301
<b>Tryb nośników</b>	
Dodawanie ulubionego utworu .....	274
Informacje o wyszukiwaniu na nośniku .....	274
Korzystanie z wyszukiwania tekstowego .....	275
Łączenie urządzenia Bluetooth® Audio .....	273
Obsługiwane formaty i nośniki danych .....	271
Odtwarzanie podobnych utworów ....	274
Podłączanie urządzeń USB .....	272
Prawo autorskie i znak marki .....	271
Przegląd menu Nośniki .....	272
Rozpoczynanie wyszukiwania nośnika .....	274
Sterowanie odtwarzaniem nośnika ...	273
Uruchamianie odtwarzania nośnika .....	273
Usuwanie ulubionego utworu .....	274
Wprowadzanie ustawień wideo .....	275
Wyszukiwanie utworów według nastroju .....	275
<b>Tryb testowy ERA-GLONASS</b>	
Rozpoczynanie/zatrzymanie .....	264
<b>Tryby pracy telefonu</b>	
Biznesowa instalacja telefoniczna ....	248
Bluetooth® instalacja telefoniczna ....	248
<b>Tyłne światła przeciwmgielne</b> .....	88
<b>Typy powiadomień</b> .....	213
<b>U</b>	
<b>Uchwyt na butelki</b> .....	81
<b>Układ elektroniczny</b> .....	356
<b>Układ elektroniczny pojazdu</b>	
Radiostacje .....	356
Układ elektroniczny silnika .....	356
Wskazówki .....	356
<b>Układ elektroniczny silnika (wskazówki)</b> .....	356

**Układ kontroli ciśnienia w oponach**

dane techniczne .....	337
Funkcja .....	335
Kontrola ciśnienia w oponach .....	335
Ponowne uruchamianie .....	336
Sprawdzanie temperatury opon .....	335

**Układ ogrzewania (panel obustgowy)**

.....	103
-------	-----

**Układ wewnętrznych wsporników dachowych**

.....	283
-------	-----

**Układ zabezpieczający przed skutkami wypadków**

Autotest .....	29
Dzieci, wskazówki dotyczące bezpieczeństwa przewożenia .....	35
Gotowość do działania .....	29
Lampka ostrzegawcza .....	29
Potencjał ochronny .....	29

**Układ zapobiegający blokowaniu kół**

patrz ABS (układ zapobiegający blokowaniu kół)

**Ulubione**

Dodawanie .....	212
Otwieranie .....	212
Przegląd .....	212
Przesuwanie .....	212
Usuwanie .....	213
Zmiana nazwy .....	212

**Unieruchamianie****Ustawianie dysz nawiewu w dachu)****Ustawianie formatu daty****Ustawianie jednostki odległości****Ustawianie odblokowania****Ustawianie prędkości**

patrz TEMPOMAT

**Ustawianie skali**

patrz Mapa

**Ustawienia dźwięku**

Automatyczne dopasowanie głośności .....	277
Informacje .....	277
Ustawianie równowagi prawo-lewo (balance)/przód-tył (fader) .....	277
Ustawianie tonów wysokich, średnich i niskich .....	277
Wybranie menu dźwięku .....	277

**Ustawienia systemowe**

Automatyczne ustawianie daty i czasu .....	218
Funkcja reset (system multimedialny) .....	223

Język .....	221
Ustawianie jednostki odległości .....	221
Ustawianie strefy czasowej .....	218
Włączanie/wyłączanie ochrony za pomocą kodu PIN .....	221
Wskazówki dotyczące wyboru języka .....	220

**Ustawienia systemowe**

patrz Aktualizacja oprogramowania  
patrz Bluetooth®  
patrz Import/eksport danych  
patrz Wi-Fi

**Usterka**

System wspomagania bezpieczeństwa .....	30
---	----

**Uszkodzenie opony**

Wskazówki .....	302
Zmiana kół .....	342

**Używanie klina pod koła****W****Wi-Fi**

Konfigurowanie hotspotu .....	220
Konfigurowanie połączenia internetowego .....	265
Przegląd .....	219
ustawianie .....	219

**Wiadomości**

Funkcja odczytywania .....	256
Korzystanie z szablonów .....	257
Odczytywanie .....	256
Odpowiadanie .....	257
Polecenia głosowe (LINGUATRO-NIC) .....	202
połączenie z nadawcą wiadomości ...	257
Przegląd .....	256
Przekazywanie dalej .....	257
Redagowanie .....	256
Ustawianie wyświetlanej wiadomości SMS .....	256
Usuwanie .....	257
Wykorzystanie numeru/URL .....	257
Wysyłanie .....	256

**Włączanie biegu jałowego (automatyczna skrzynia biegów)****Włączanie biegu wstecznego****Włączanie lub wyłączanie funkcji A/C****Włączanie przełożeń (automatyczna skrzynia biegów)**

.....	106
.....	133



<b>Włączanie zapłonu (przycisk Start-Stop)</b> .....	116	Podróż zagraniczna (symetryczne świtała mijania) .....	87
<b>Włączanie/wyłączanie funkcji synchronizacji (panel obsługowy)</b> .....	107	Przejazd przez wodę na drogach .....	123
<b>Włączanie/wyłączanie LOW Range</b> .....	136	Spożywanie alkoholu a prowadzenie pojazdu .....	119
<b>Włączanie/wyłączanie ogrzewania fotela</b> .....	76	Transport kolejowy .....	121
<b>Włączanie/wyłączanie ogrzewania szyby przedniej</b> .....	108	Wskazówki dotyczące docierania .....	118
<b>Włączanie/wyłączanie ogrzewania szyby tylnej</b> .....	108	Zjazd .....	121
<b>Włączanie/wyłączanie zamkniętego obiegu powietrza</b> .....	107	<b>Wskazówki dotyczące nawigacji (komputer pokładowy)</b> .....	191
<b>Włącznik światła (przeгляд)</b> .....	87	<b>Wskaźnik ECO</b>	
<b>Wolne oprogramowanie</b> .....	28	Funkcja .....	127
<b>Wprowadzanie celu</b> .....	225, 227	Resetowanie .....	190
Wprowadzanie celu .....	232	<b>Wskaźnik okresu międzyprzeładowego</b>	
Wprowadzanie celu specjalnego lub adresu .....	225	patrz ASSYST PLUS	
Wprowadzanie trzywyrazowego adresu .....	229	<b>Wskaźnik przełożenia skrzyni biegów</b> .....	131
Wprowadzanie współrzędnych geograficznych .....	228	<b>Wskaźnik zużycia</b>	
Wskazówki .....	225	Otwieranie .....	224
Wybieranie z globalnych Ulubionych .....	229	<b>Wspomaganie hamowania</b>	
Wybór celu specjalnego .....	227	patrz BAS (asystent układu hamulcowego)	
Wybór kontaktu .....	228	<b>Wspomaganie parkowania</b>	
Wybór na mapie .....	229	patrz Asystent parkowania PARKTRONIC	
Wybór ostatnich celów .....	227	<b>Wspomaganie ruszania</b>	
<b>Wprowadzanie znaków</b>		patrz Wspomaganie ruszania na wzniesieniach	
Funkcja/wskazówki .....	215	<b>Wspomaganie ruszania na wzniesieniach</b> .....	165
Ustawianie klawiatury .....	217	<b>Wspornik drabinki</b>	
Za pomocą wyświetlacza nośników .....	216	dane techniczne .....	367
<b>Wskazówki dla kierowcy</b>		maksymalne obciążenie .....	367
Podróż zagraniczna (informacje) .....	121	Podwozie ciężarowe .....	283
<b>Wskazówki dotyczące docierania</b> .....	118	Przeгляд .....	283
<b>Wskazówki dotyczące jazdy</b>		<b>Wsporniki dachowe (wewnętrzne)</b> .....	283
Aquaplaning .....	123	<b>Wybór celu specjalnego</b>	
Hamowanie .....	121	patrz Wprowadzanie celu	
Hamulec postojowy .....	121	<b>Wybór numeru telefonu (komputer pokładowy)</b> .....	192
Jazda na mokrej nawierzchni .....	123	<b>Wycieraczka</b>	
jazda pod górę .....	126	Wymiana piór wycieraczek .....	99
Jazda w terenie .....	124	<b>Wycieraczka szyby tylnej</b>	
Jazda zimą .....	123	Włączanie/wyłączanie .....	99
Mokra nawierzchnia .....	121	<b>Wycieraczka tylnej szyby</b>	
Nowe tarcze hamulcowe i klocki hamulcowe .....	121	Wymiana .....	101
Obciążenie hamulca .....	121	<b>Wycieraczki</b>	
Ogólne wskazówki dotyczące jazdy .....	119	Włączanie/wyłączanie .....	99
		Wymiana piór wycieraczek (WET WIPER SYSTEM) .....	100

<b>Wycofanie pojazdu z eksploatacji (ochrona środowiska)</b> .....	20
<b>Wykładzina podłogowa</b>	
Demontaż i montaż (akumulator rozruchowy) .....	306
<b>Wymiana kół</b>	
Montaż nowego koła .....	347
Podnoszenie pojazdu .....	343
<b>Wymiana lampy</b>	
patrz Zmiana źródła światła	
<b>Wymiana źródła światła</b>	
Boczna lampa obrysowa .....	98
Kierunkowskaz (tylny) (podwozie) .....	97
Lampa wewnętrzna (z tyłu) .....	98
Oświetlenie tablicy rejestracyjnej .....	96
Przedni kierunkowskaz .....	94
Światła cofania (furgon i kombi) .....	95
Światła drogowe .....	94
Światła mijania .....	94
Tylny kierunkowskaz (furgon i kombi) .....	95
Typy żarówek tylnych świateł pozycyjnych (furgon i kombi) .....	95
Typy żarówek tylnych świateł pozycyjnych (podwozie) .....	97
Typy żarówek w reflektorach halogenowych .....	94
<b>Wymiana żarówki</b>	
patrz Zmiana źródła światła	
<b>Wymiary pojazdu</b> .....	365
<b>Wysuwany elektrycznie stopień wejściowy</b>	
Awaryjne odblokowanie .....	57
Działanie .....	56
Przeszkoda .....	56
wsuwanie/wysuwanie .....	56
Zapobieganie wysunięciu .....	56
<b>Wyszukiwanie stacji paliw</b>	
Rozpoczynanie automatycznego wyszukiwania stacji paliw .....	234
Włączanie/wyłączanie funkcji automatycznego wyszukiwania stacji paliw .....	233
<b>Wyświetlacz (czyszczenie)</b> .....	298
<b>Wyświetlacz (komputer pokładowy)</b> ...	187
<b>Wyświetlacz (system multimedialny)</b>	
Obsługa .....	207
Strona główna .....	206
Ustawienia .....	217
Wskazówki .....	205
<b>Wyświetlacz medialny</b>	
Strona główna .....	206
Wskazówki .....	205
<b>Wyświetlacz nośników</b>	
Wprowadzanie znaków .....	216
<b>Wyświetlacz tablicy wskaźników</b>	
Funkcja/wskazówki .....	185
Przegląd .....	6, 185
Ustawianie podświetlenia .....	188
<b>Wyświetlacz tablicy wskaźników</b>	
patrz Lampka ostrzegawcza/kontrolna	
<b>Wyświetlacz wielofunkcyjny (komputer pokładowy)</b> .....	187
<b>Wyświetlenie przebiegu całkowitego (menu Podróż)</b> .....	189
<b>Wyświetlenie zasięgu (menu Podróż)</b> .....	189
<b>Wytyczne zabudowy</b> .....	21
<b>Z</b>	
<b>Zabezpieczenie bagażu</b> .....	77, 279
<b>Zabezpieczenie przeciwkradzieżowe</b>	
Dodatkowe zabezpieczenie drzwi .....	47
Immobilizer .....	62
<b>Zabezpieczenie przeciwkradzieżowe</b>	
patrz EDW (alarm antywłamaniowy)	
<b>Zabezpieczenie przed dziećmi (drzwi)</b> ..	42
<b>Zabezpieczenie przed odholowaniem</b>	
Działanie .....	63
Włączanie/wyłączanie .....	63
<b>Zabezpieczenie przed stoczeniem się</b>	
patrz Funkcja HOLD	
<b>Zabezpieczenie wnętrza</b>	
Działanie .....	64
Włączanie/wyłączanie .....	64
<b>Zabudowy</b> .....	21
<b>Zachowanie podczas jazdy (nietypowe)</b> .....	321
<b>Zaczep holowniczy</b>	
Miejsce przechowywania .....	316
Montaż/demontaż .....	316
<b>Zaczep holowniczy (miejsce przechowywania)</b>	
patrz Zestaw narzędzi	
<b>Zagłówek</b>	
Ustawianie mechaniczne .....	75
<b>Zalecenie zmiany biegu</b> .....	130

<b>Załadunek nadkola</b> .....	285
<b>Zamiana kół</b> .....	341
<b>Zamykanie komfortowe</b> .....	61
<b>Zapisywanie danych pojazdu</b>	
Dostawca usług .....	27
Elektroniczne moduły sterujące .....	26
<b>Zapowiedzi nawigacyjne</b>	
Powtarzanie .....	238
Ustawianie głośności .....	237
Włączanie/wyłączanie .....	237
włączanie/wyłączanie podczas rozmów telefonicznych .....	237
Włączanie/wyłączanie przyciszenia dźwięku .....	237
<b>Zasady rozmieszczania bagażu</b> .....	77, 279
<b>Zasilanie napięciem</b>	
Główny wyłącznik akumulatora .....	129
Włączanie (przycisk Start-Stop) .....	116
<b>Zawór odwadniający w skrzynce zasysania powietrza - czyszczenie</b> .....	292
<b>Zestaw narzędzi</b> .....	316, 318
<b>Zestaw narzędzi, wyjmowanie</b> .....	319
<b>Złącze diagnostyczne</b> .....	24
<b>Złącze diagnostyczne On-Board</b>	
patrz Złącze diagnostyczne	
<b>Zmiana biegów</b>	
Zalecenie zmiany biegu .....	130
<b>Zmiana kół</b>	
Opuszczanie pojazdu .....	348
Przygotowanie .....	342
Zdejmowanie koła .....	346
<b>Zmiana źródła światła</b> .....	93
Dodatkowy kierunkowskaz (pojazdy z napędem na cztery koła) ....	95
Wskazówki .....	93
<b>Zużycie paliwa (komputer pokładowy)</b> .....	189
<b>Zużycie prądu</b>	
Kluczyk .....	46
<b>Zwierzęta</b>	
Zwierzęta domowe w pojeździe .....	43
<b>Zwierzęta domowe w pojeździe</b> .....	43
<b>Zwiększanie głośności komunikatów drogowych</b>	
Ustawianie .....	277

## Ż

<b>Źródło światła</b>	
Światła cofania .....	97







## Impressum

### Internet

Dalsze informacje na temat pojazdów Mercedes-Benz oraz koncernu Daimler AG są dostępne w Internecie pod adresem:

<http://www.mercedes-benz.com>

<http://www.daimler.com>

### Redakcja

W przypadku pytań i pomysłów dotyczących niniejszej instrukcji obsługi prosimy o kontakt z redakcją techniczną pod następującym adresem:

Daimler AG, HPC: CAC, Customer Service, 70546 Stuttgart, Deutschland

©Daimler AG: Dodruk, tłumaczenie i powielanie, także fragmentów, bez pisemnej zgody Daimler AG są zabronione.

### Producent pojazdu

Daimler AG

Mercedesstraße 137

70327 Stuttgart

Deutschland



## PAŃSTWA INSTRUKCJE OBSŁUGI



### **W wersji cyfrowej w pojeździe**

Zachęcamy do zapoznania się z treścią instrukcji obsługi bezpośrednio w systemie multimedialnym Państwa pojazdu (punkt menu „Pojazd”). Zachęcamy do uruchomienia aplikacji za pomocą szybkiego wejścia lub pogłębienia swojej wiedzy dzięki przydatnym wskazówkom.



### **Etui z dokumentami pojazdu w pojeździe**

Tutaj znajdują się wszystkie informacje na temat obsługi, usług serwisowych i gwarancji Państwa pojazdu w formie drukowanej.



### **W wersji cyfrowej w internecie**

Instrukcja obsługi jest dostępna na stronie internetowej Mercedes-Benz.



### **W wersji cyfrowej jako aplikacja**

Aplikacja Mercedes-Benz Guides jest dostępna bezpłatnie w popularnych sklepach internetowych.



Apple® iOS



Android™



9075844702Z125