



Sprinter

Uputstvo za upotrebu

Mercedes-Benz



Simboli

U ovom uputstvu za rukovanje možete pronaći sledeće simbole:

OPASNOST Opasnost zbog nepoštovanja bezbednosnih napomena

Upozoravajuće napomene skreću pažnju na opasnosti koje mogu da ugroze vaše zdravlje ili život, odnosno zdravlje ili život drugih osoba.

- ▶ Poštujte bezbednosne napomene u ovom uputstvu.

NAPOMENA ZA ZAŠTITU ŽIVOTNE SRE- DINE Zagađenje okoline usled nepoštova- nja napomena za zaštitu životne sredine.

Napomene za zaštitu životne sredine pružaju informacije o postupanju prema ekološkim zahtevima ili ekološkom odlaganju otpada.

- ▶ Poštovanje ekoloških napomena.

NAPOMENA Oštećenja usled nepoštova- nja napomena o materijalnim štetama.

Napomene o materijalnim štetama upozoravaju na rizike koji mogu da dovedu do oštećenja na vašem vozilu.

- ▶ Poštovanje napomena o materijalnim štetama.

 Korisne informacije ili ostale informacije koje mogu da vam budu od pomoći.

▶ Uputstvo za rukovanje

(→ strana) Dodatne informacije o nekoj temi

**Display (Pri-
kaz)** Prikaz na višenamenskom dis-
pleju/multimedijalnom displeju

 Najviši nivo menija, koji treba da
bude izabran u multimedijalnom
sistemu

 Odgovarajući podmeniji, koji treba
da budu izabrani u multimedijal-
nom sistemu

* Označava uzrok

Dobro došli u Mercedes-Benz svet

Pažljivo pročitajte ovo uputstvo za upotrebu i upoznajte se sa radom vozila pre prve vožnje. Pri državanju se uputstava i upozorenja iz ovog uputstva za upotrebu radi sopstvene bezbednosti i dugog radnog veka vozila. Nepoštovanje uputstava može da dovede do oštećenja vozila, povreda, kao i zagađenja okoline.

Oprema ili proizvodna oznaka vašeg vozila može da se razlikuje u zavisnosti od:

- modela,
- porudžbine,
- izvedbe za državu,
- dostupnosti.

Slike u ovom uputstvu za upotrebu prikazuju vozilo sa upravljačem na levoj strani. U vozilima sa upravljačem na desnoj strani postoji odgovarajuće odstupanje u rasporedu delova vozila i upravljačkih elemenata.

Mercedes-Benz neprestano naučno i tehnički usavršava svoja vozila.

Mercedes-Benz stoga zadržava pravo da izmeni:

- dizajn,
- opremu,
- tehnologiju.

Zato opisi u ovom uputstvu, u pojedinim slučajevima, mogu da se razlikuju od vašeg vozila.

Sastavni delovi vozila su:

- digitalno uputstvo za rukovanje,
- štampano uputstvo za rukovanje,
- servisna knjižica,
- dodatna uputstva u zavisnosti od opreme vozila.

Ova dokumenta uvek čuvajte u vozilu. Prilikom prodaje vozila, sva dokumenta predajte novom vlasniku vozila.



Ukratko	4	Sedišta i odlaganje stvari	62
Kokpit	4	Pravilan položaj sedišta vozača	62
Kombinovani instrument	6	Sedišta	62
Jedinica za upravljanje na krovu	11	Podešavanje upravljača	74
Jedinica za upravljanje na vratima	15	Mogućnosti skladištenja	75
Kritična situacija i slučaj kvara	17	Informacije o držaču za flašu	79
		Držać za čašu	79
		Pepeljara i upaljač	79
		Utičnice	80
		Bežično punjenje mobilnog telefona i uparivanje sa spoljašnjom antenom	82
		Ugradnja ili demontaža patosnice	83
Digitalno uputstvo za rukovanje	19		
Pozivanje digitalnog uputstva za ruko- vanje	19		
Opšte napomene	20	Svetlost i vidljivost	84
Zaštita životne sredine	20	Spoljašnje osvetljenje	84
Preuzimanje starih vozila	20	Podešavanje unutrašnjeg osvetljenja	87
Mercedes-Benz originalni delovi	20	Zamena rasvetnog tela	89
Napomene o dogradnji, nadogradnji, ugradnji i modifikacijama	21	Brisač	95
Uputstvo za rukovanje	22	Ogledalo	97
Pouzdanost	22	Rukovanje štirikom za sunce	98
Deklaracije o usklađenosti	23		
Dijagnostička utičnica	24	Klimatizacija	99
Napomene u vezi sa promenom snage motora	24	Pregled sistema za klimatizaciju	99
Kvalifikovana stručna radionica	24	Rukovanje sistemima klimatizacije	101
Registracija vozila	25	Rukovanje otvorom za ventilaciju	104
Namenska upotreba vozila	25	Dodatno grejanje	105
Garancija ispravnosti	25	Rukovanje ventilacijom tovarnog pro- stora	111
QR kodovi za mapu spasavanja	25		
Memorisanje podataka	25	Vožnja i parkiranje	112
Autorsko pravo	27	Vožnja	112
		Glavni prekidač baterije	124
		Manuelni menjač	125
		Automatski menjač	126
		Pogon na svim točkovima	129
		DSR (Downhill Speed Regulation)	131
		Elektronska regulacija nivoa	132
		Punjenje	135
		Parkiranje	143
		Sistem za vožnju i bezbednost u vožnji	148
		Režim rada	171
		Režim rada sa prikolicom	173
Bezbednost putnika	28		
Sistem bezbednosti putnika	28	Displej instrumenata i putni raču- nar	177
Sigurnosni pojasevi	30	Pregled displeja sa instrumentima	177
Vazdušni jastuci	32	Pregled tastera na upravljaču	178
Deca u vozilu	33	Rukovanje putnim računarom	178
Napomene o kućnim ljubimcima u voz- ilu	41	Pregled prikaza na višenamenskom displeju	179
		Podešavanje osvetljenja instrumenata	180
Otvaranje i zatvaranje	43		
Ključ	43		
Vrata	45		
Klizna vrata	48		
Električna klizna vrata	49		
Zadnja krilna vrata	52		
Klizna vrata razdvojnog zida	53		
Električni stepenik	54		
Utovarne stranice platforme	56		
Bočni prozori	57		
Zaštita od krađe	59		

Meniji i podmeniji	180	Napomene za lance za sneg	313
LINGUATRONIC	186	Pritisak u pneumaticima	314
Napomene za pouzdanost	186	Zamena točka	331
Rukovanje	186	Rezervni točak	340
Efikasno korišćenje sistema LINGUA- TRONIC	188	Tehnički podaci	346
Važne glasovne naredbe	188	Informacije o tehničkim podacima	346
MBUX multimedijalni sistem	200	Elektronika vozila	346
Pregled i rukovanje	200	Tipka pločica vozila, identifikacioni broj vozila (FIN) i broj motora	347
Podešavanja sistema	212	Pogonska sredstva i količine punjenja	348
Informacije o vozilu	218	Podaci o vozilu	355
Navigacija	219	Mehanizam za vuču	355
Telefon	242	Tačke vezivanja i sistemi nosača prtljaga	355
Onlajn i internet funkcije	258	Poruke na displeju i upozoravajuće/ kontrolne sijalice	358
Mediji	264	Poruke na displeju	358
Radio	269	Upozoravajuća svetla i kontrolne sijalice	384
Zvuk	270	Indeks	395
Transport	272		
Napomena o smernicama o utovaru	272		
Raspodela tereta	273		
Osiguravanje tovara	273		
Sistemi nosača prtljaga	275		
Sistem unutrašnjeg nosača na krovu	276		
Utovar kutije za točak	278		
Održavanje i nega	279		
Prikaz servisnog intervala ASSYST PLUS	279		
Motorni prostor	279		
Čišćenje i nega	287		
Pomoć u slučaju kvara	293		
Kritična situacija	293		
Oštećenje pneumatika	294		
Baterija	294		
Prinudno startovanje šlepovanjem ili šlepovanje	303		
Električni osigurači	308		
Alat u vozilu	309		
Hidraulična priručna dizalica	310		
Točkovi i pneumatici	312		
Zvukovi ili neobično ponašanje u vožnji	312		
Redovna provera točkova i pneumatika	312		
Informacije o vožnji sa letnjim pneumaticima	312		
Informacije o M+S pneumaticima	312		

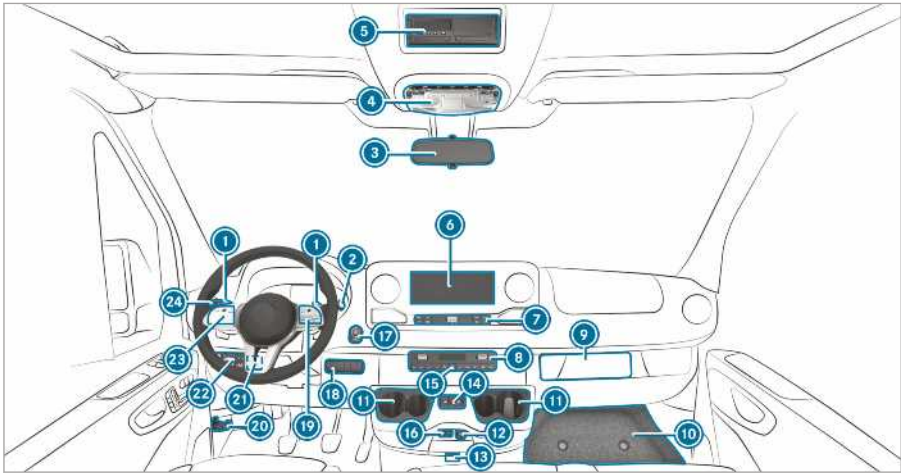

1 Tasteri za promenu stepena prenosa na upravljaču	→ 128	18 Desno polje sa prekidačima	
2 Poluga DIRECT SELECT	→ 126	Uključivanje/isključivanje pogona na svim točkovima	→ 130
3 Unutrašnje ogledalo	→ 98	Uključivanje/isključivanje opcije LOW RANGE	→ 131
4 Jedinica za upravljanje na krovu	→ 87	Uključivanje/isključivanje sistema DSR	→ 131
5 DIN otvor, npr. za prihvat tahografa ili komandnog sata za grejanje u mestu		Podizanje/spuštanje nivoa vozila	→ 133
6 Displej MBUX multimedijalnog sistema	→ 200	Uključivanje i isključivanje dodatnog pogona	→ 171
7 Upravljački elementi MBUX multimedijalnog sistema	→ 203	Uključivanje/isključivanje regulacije radnog broja obrtaja (ADR)	→ 172
8 Sistem za klimatizaciju	→ 99	Uključivanje/isključivanje ventilacije tovarnog prostora	→ 111
9 Mesto za tahograf		19 Tasteri upravljača	→ 178
10 Prekrivka kutije za odlaganje	→ 309	20 Otvaranje poklopca motora	→ 279
11 Držač za čašu	→ 79	21 Levo polje sa prekidačima	
12 Utičnica za 12 V	→ 80	Podešavanje radnog broja obrtaja (ADR)	→ 173
13 Vozila sa funkcijom KEYLESS-START: mesto za umetanje ključa		22 Prekidač za svetlo	
14 Otvaranje i zatvaranje električnih kliznih vrata	→ 49	Regulator visine snopa farova	→ 85
15 Uključivanje i isključivanje upozoravajućeg svetla	→ 86	23 Tasteri upravljača	→ 178
16 USB priključak	→ 76	24 Kombinovani prekidač	
17 Start-Stop taster	→ 112	Davanje svetlosnog signala treptanjem	→ 85
		Dugo svetlo	→ 85

Brisač

→ 95

Brisač zadnjeg stakla

→ 95

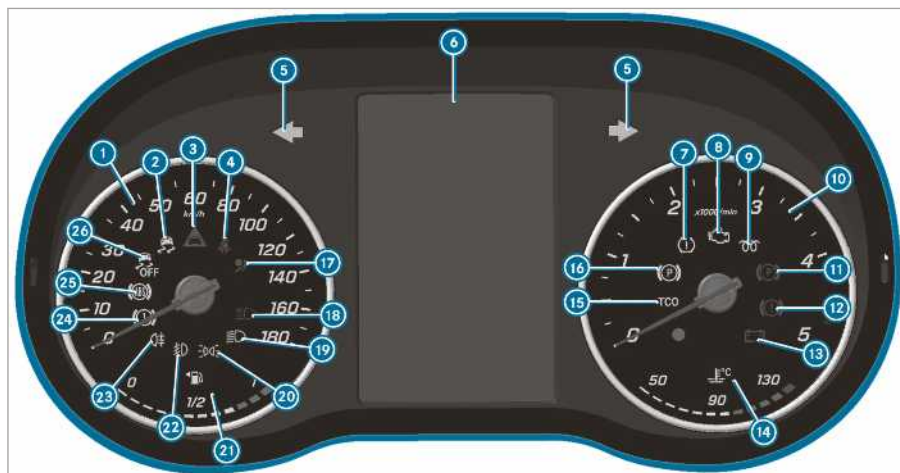

Displej sa instrumentima (displej u boji)

1	Brzinometar	→ 177
2	ESP®	→ 385
3	Upozorenje na rastojanje	→ 390
4	Nije postavljen sigurnosni pojas	→ 390
5	Pokazivači pravca	→ 85
6	Višenamenski displej	→ 385
7	Upozoravajuće svetlo za gubitak pritiska u pneumaticima	→ 385
8	Dijagnostika motora	→ 392
9	Predgrevanje i smetnja u sistemu predgrevanja	→ 392
10	Pokazivač broja obrtaja motora	→ 177
11	Parkirna kočnica zatvorena (crveno)	→ 385, 385
12	Kočnice (crveno)	→ 385
13	Neispravnost elektrike	→ 392
14	Pokazivač temperature rashladne tečnosti i rashladna tečnost je suviše vruća	→ 392





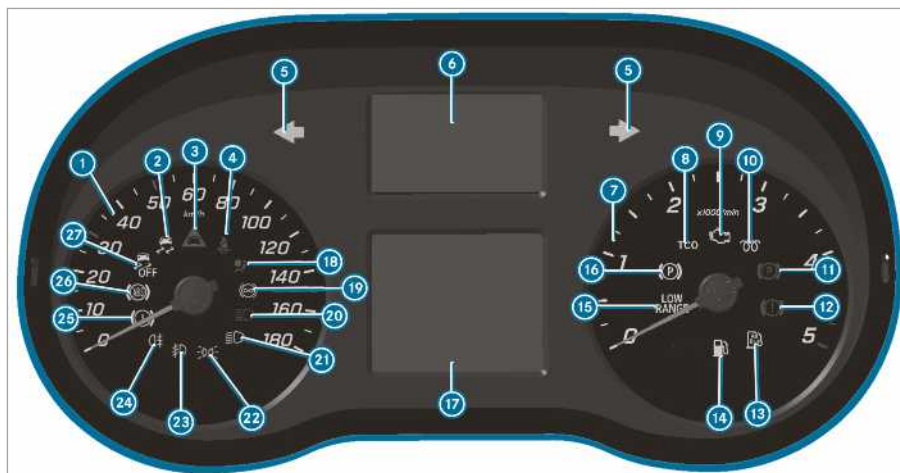



15 Tahograf (pogledajte zasebno uputstvo za rukovanje)

16	Električna parkirna kočnica (žuto)	→ 385
17	Sistem bezbednosti putnika	→ 28
18	Dugo svetlo	→ 85
19	Oboreno svetlo	→ 84
20	Poziciono svetlo	→ 84
21	Prikaz nivoa goriva i rezerva goriva sa prikazom položaja poklopca rezervoara	→ 392
22	Svetlo za maglu	→ 85
23	Zadnje svetlo za vožnju po magli	→ 85
24	Kočnice (žuto)	→ 385
25	Smetnja u radu sistema ABS	→ 385
26	ESP® je isključen	→ 385



Displej sa instrumentima (crno-beli displej) sa tasterima na upravljaču

1	Brzinometar	→ 177			
2	ESP®	→ 385			
3	Upozorenje na rastojanje	→ 390			
4	Nije postavljen sigurnosni pojas	→ 390			
5	Pokazivači pravca	→ 85			
6	Prikaz upozoravajućih svetala i kontrolnih sijalica				
	Najmanje jedna vrata nisu potpuno zatvorena				
	Gubitak pritiska u pneumatici	→ 385			
	Smetnja u radu pomoći pri upravljanju	→ 391			
	Neispravnost elektrike	→ 392			
	Sistem za poziv u pomoć (sistem za poziv u pomoć Mercedes-Benz)				
	Aktivni pomoćni sistem pri kočenju je isključen				
	ATTENTION ASSIST je isključen				
	Pomoćni sistem za zadržavanje kolovozne trake nije aktivan				
	Pomoćni sistem za duga svetla	→ 87			
7	Pokazivač broja obrtaja motora				
8	Tahograf (pogledajte zasebno uputstvo za rukovanje)				
9	Dijagnostika motora	→ 392			
10	Predgrevanje i smetnja u sistemu predgrevanja				
11	Parkirna kočnica zatvorena (crveno)	→ 385, 385			
12	Kočnice (crveno)	→ 385			
13	Zaliha AdBlue tečnosti je mala	→ 137			
14	Rezerva goriva	→ 392			
15	LOW RANGE aktivan	→ 131			
16	Električna parkirna kočnica (žuto)	→ 385			
17	Višenamenski displej	→ 385			
18	Sistem bezbednosti putnika	→ 28			

19		Retarder (pogledajte zasebno uputstvo za rukovanje)		
20		Dugo svetlo	→	85
21		Oboreno svetlo	→	84
22		Poziciono svetlo	→	84
23		Svetlo za maglu	→	85
24		Zadnje svetlo za vožnju po magli	→	85
25		Kočnice (žuto)	→	385
26		Smetnja u radu sistema ABS	→	385
27		ESP® je isključen	→	385

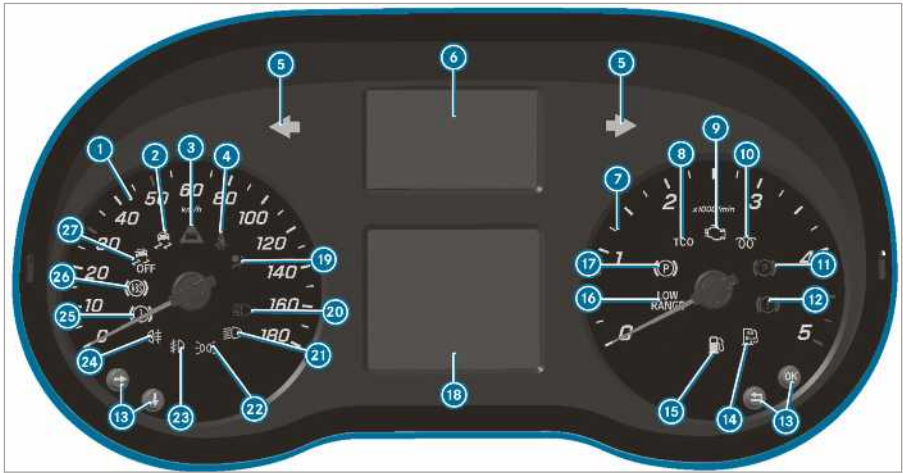

Displej sa instrumentima (crno-beli displej) bez tastera na upravljaču











- | | | |
|---|---|-------|
| 1 | Brzinometer | → 177 |
| 2 | ESP® | → 385 |
| 3 | Upozorenje na rastojanje | → 390 |
| 4 | Nije postavljen sigurnosni pojas | → 390 |
| 5 | Pokazivači pravca | → 85 |
| 6 | Prikaz upozoravajućih svetala i kontrolnih sijalica | |
| | Najmanje jedna vrata nisu potpuno zatvorena | |
| | Upozoravajuće svetlo za gubitak pritiska u pneumaticima | → 385 |
| | Smetnja u radu pomoći pri upravljanju | → 391 |
| | Neispravnost elektrike | → 392 |
| | Sistem za poziv u pomoć (sistem za poziv u pomoć Mercedes-Benz) | |
| | Aktivni pomoćni sistem pri kočenju je isključen | |
| | ATTENTION ASSIST je isključen | |
| | Pomoćni sistem za zadržavanje kolovozne trake nije aktivan | |

Pomoćni sistem za duga svetla → 87

(bele boje) Pomoćni sistem za zadržavanje kolovozne trake je aktivan i spreman da daje upozorenje / (crvene boje) Pomoćni sistem za zadržavanje kolovozne trake upozorava







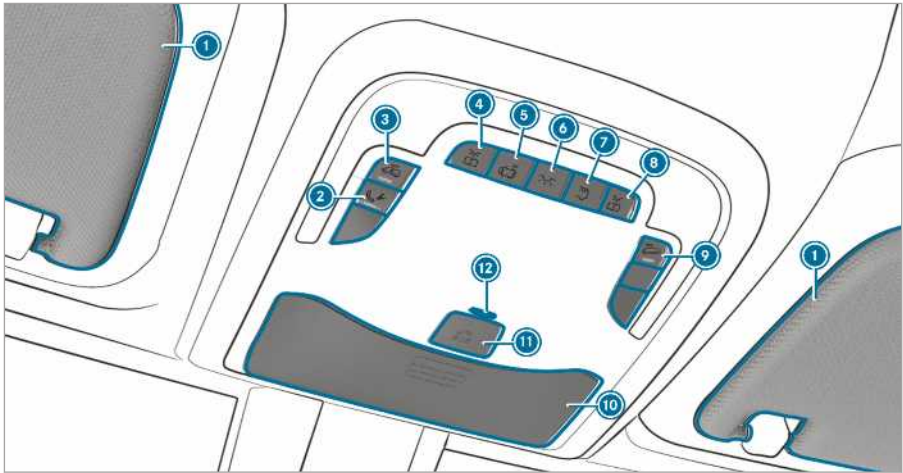

Retarder (pogledajte zasebno uputstvo za rukovanje)

- | | | |
|----|---|------------|
| 7 | Pokazivač broja obrtaja motora | |
| 8 | Tahograf (pogledajte zasebno uputstvo za rukovanje) | |
| 9 | Dijagnostika motora | → 392 |
| 10 | Predgrevanje i smetnja u sistemu predgrevanja | |
| 11 | Parkirna kočnica zatvorena (crveno) | → 385, 385 |
| 12 | Kočnice (crveno) | → 385 |
| 13 | Tasteri za rukovanje putnim računom | → 178 |
| 14 | Zaliha AdBlue tečnosti je mala | → 137 |
| 15 | Rezerva goriva | → 392 |
| 16 | LOW RANGE aktivan | → 131 |

17		Električna parkirna kočnica (žuto)	→	385	23		Svetlo za maglu	→	85
18		Višenamenski displej	→	385	24		Zadnje svetlo za vožnju po magli	→	85
19		Sistem bezbednosti putnika	→	28	25		Kočnice (žuto)	→	385
20		Dugo svetlo	→	85	26		Smetnja u radu sistema ABS	→	385
21		Oboreno sveto	→	84	27		ESP® je isključen	→	385
22		Poziciono svetlo	→	84					



Varijanta 1 jedinice za upravljanje na krovu

- | | | | | | |
|---|---|------|----|---|------|
| 1 | Štitnici za sunce | → 98 | 7 |  Uključivanje/isključivanje unutrašnjeg osvetljenja pozadi | |
| 2 | Taster za poziv u slučaju kvara (Mercedes PRO connect) | | 8 |  Uključivanje/isključivanje svetla za čitanje desno | |
| 3 |  Uključivanje/isključivanje zaštite unutrašnjeg prostora | → 61 | 9 |  Uključivanje/isključivanje zaštite od odvlačenja | → 60 |
| | Ili uključivanje/isključivanje unutrašnjeg svetla u autobusu | | 10 | Pregrada za naočare | → 77 |
| 4 |  Uključivanje/isključivanje svetla za čitanje levo | | 11 |  Sistem za poziv u pomoć (sistem za poziv u pomoć Mercedes-Benz) | |
| 5 |  Uključivanje/isključivanje automatskog upravljanja osvetljenjem | | 12 | EDW kontrolna sijalica ili LED kontrolna sijalica pomoćne baterije (samo za Rusiju) | |
| 6 |  Uključivanje/isključivanje unutrašnjeg osvetljenja napred | | | | |

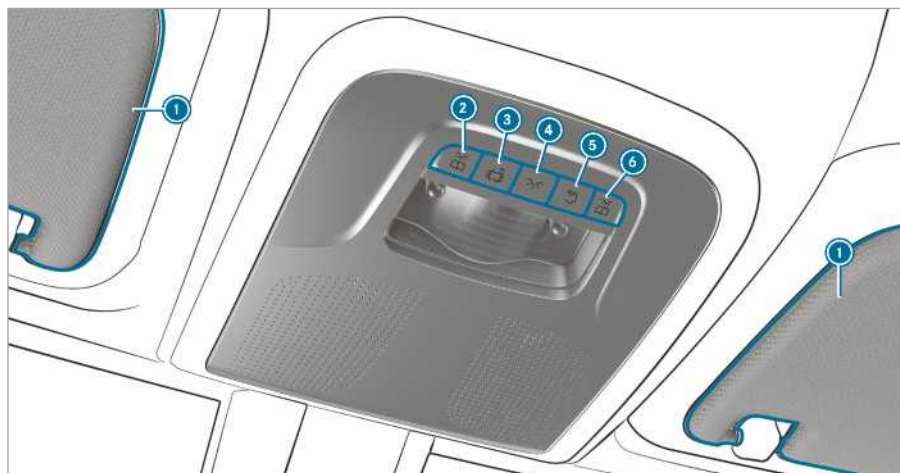



Varijanta 2 jedinice za upravljanje na krovu

① Štitnici za sunce





98

②  Uključivanje/isključivanje svetla za čitanje levo

③  Uključivanje/isključivanje automatskog upravljanja osvetljenjem



④  Uključivanje/isključivanje unutrašnjeg osvetljenja napred

⑤  Uključivanje/isključivanje unutrašnjeg osvetljenja pozadi

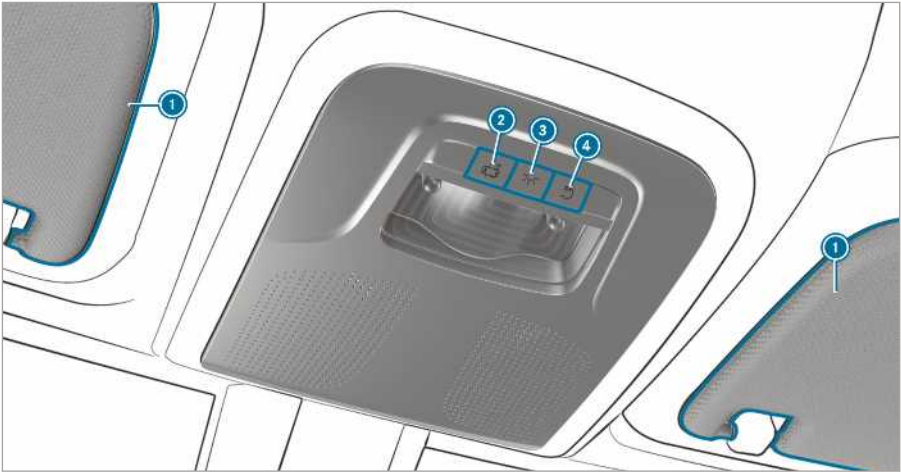
⑥  Uključivanje/isključivanje svetla za čitanje desno



Varijanta 3 jedinice za upravljanje na krovu

- | | |
|--|--|
| <p>① Štitnici za sunce → 98</p> <p>②  Uključivanje/isključivanje automatskog upravljanja osvetljenjem</p> | <p>③  Uključivanje/isključivanje unutrašnjeg osvetljenja napred → 61</p> <p>④  Uključivanje/isključivanje unutrašnjeg osvetljenja pozadi</p> |
|--|--|

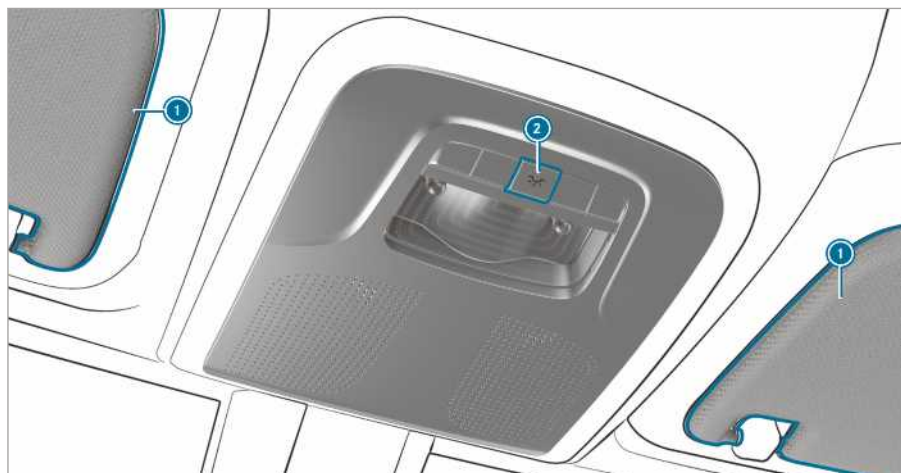

Varijanta 4 jedinice za upravljanje na krovu

① Štitnici za sunce → 98

② Uključivanje ili isključivanje unutrašnjeg osvetljenja

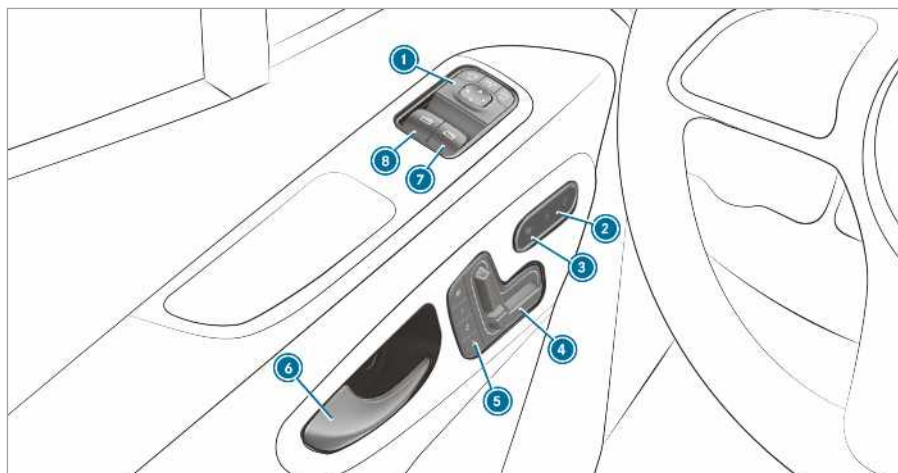

Jedinica za upravljanje na vratima kod vozila sa električno podesivim sedištima

1	Podešavanje spoljašnjih ogledala	→	97	5	Rukovanje funkcijom memorisanja	→	67
2	Uključivanje/isključivanje centralnog zaključavanja	→	47	6	Otvaranje vrata	→	46
3	Uključivanje/isključivanje grejanja sedišta	→	74	7	Otvaranje i zatvaranje desnog bočnog prozora	→	57
4	Električno podešavanje prednjih sedišta	→	65	8	Otvaranje i zatvaranje bočnog prozora levo	→	57

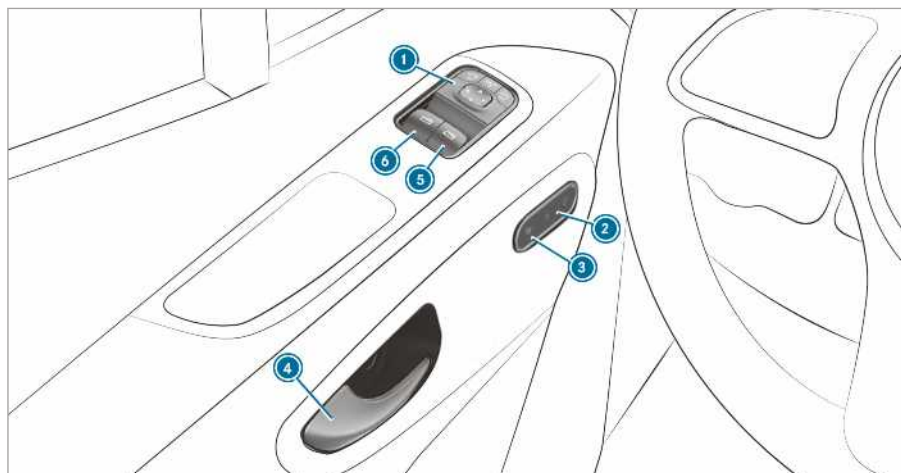

Jedinica za upravljanje na vratima kod vozila bez električno podesivih sedišta

1	Podešavanje spoljašnjih ogledala	→ 97	4	Otvaranje vrata	→ 46
2	Uključivanje/isključivanje centralnog zaključavanja	→ 47	5	Otvaranje i zatvaranje desnog bočnog prozora	→ 57
3	Uključivanje/isključivanje grejanja sedišta	→ 74	6	Otvaranje i zatvaranje bočnog prozora levo	→ 57

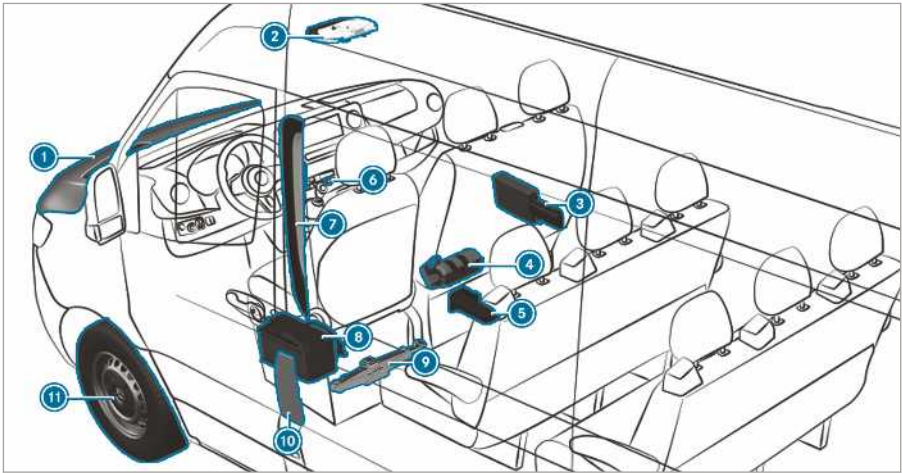

1 Provera i dopuna pogonskih sredstava → 348	7 QR kodovi za određivanje mape spasavanja → 25
Pomoć pri startovanju → 296	8 Odvajanje baterije za pokretanje motora → 298
2 Tasteri za SOS sistem za poziv u pomoć i poziv u slučaju kvara → 257	9 Vozila sa pogonom na prednjim točkovima: mehanička priručna dizalica i alat za zamenu točka → 333
3 Sigurnosni trougao → 293	10 Vratanca rezervoara sa pločicama sa napomenama o pritisku u pneumaticima, vrsti goriva i QR kodovima za određivanje mape spasavanja → 135
Upozoravajući prsluk → 293	
Torbica za prvu pomoć → 293	
4 Protivpožarni aparat → 293	
5 Vozila sa pogonom na zadnjim točkovima: hidraulična priručna dizalica i alat za zamenu točka → 310	
6 Signalna svetla upozorenja → 86	11 Oštećenje pneumatika → 294



12 Vozila sa pogonom na zadnjim točkovima: podmetač

13 Rezervni točak (primer)

→ 340

Pozivanje digitalnog uputstva za rukovanje

Multimedijalni sistem:

➤ Info. o vozilu ➤ Uputstvo za rukovanje ➤ ⓘ



Digitalno uputstvo za rukovanje opisuje funkciju i rukovanje:

- vozilom,
 - multimedijalnim sistemom.
- U digitalnom uputstvu za rukovanje izaberite jednu od sledećih tački menija:
- **Search (Pretraživanje):** Ovde možete da pretražujete pojmove da biste brzo pronašli odgovore na pitanja u vezi sa rukovanjem vozilom.
 - **Quick start (Brzi start):** Ovde možete pronaći prve korake u vezi sa podešavanjem sedišta vozača.
 - **Tips (Saveti):** Ovde možete dobiti informacije koje vas pripremaju za određene svakodnevne situacije sa vašim vozilom.
 - **Bookmarks (Obeleživači):** Ovde možete dobiti pristup obeleživačima koje ste vi lično memorisali.
 - **Language (Jezik):** Ovde možete da podesite jezik digitalnog uputstva za rukovanje.

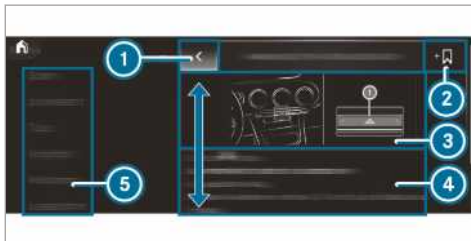

- ① Nazad
- ② Dodavanje obeleživača
- ③ Slika

- ④ Oblast sadržaja
- ⑤ Meni

Neke delove digitalnog uputstva za upotrebu, kao npr. upozorenja, možete da otvorite i zatvorite.

Dodatne mogućnosti za pozivanje digitalnog uputstva za rukovanje

Direktno otvaranje: Otvaranje odgovarajućeg sadržaja u digitalnom uputstvu za rukovanje trajnim pritiskanjem unosa na registarskoj traci multimedijalnog sistema:



LINGUATRONIC: pozivanje preko sistema upravljanja glasom

Tokom vožnje je iz bezbednosnih razloga deaktivirano digitalno uputstvo za rukovanje.

- ⓘ Uputstvo za upotrebu takođe možete pronaći u aplikaciji Mercedes-Benz Guides na popularnim sajtovima za prodaju aplikacija.

Zaštita životne sredine



NAPOMENA ZA ZAŠTITU ŽIVOTNE SREDINE

Zagađenje životne sredine usled uslova rada i ličnog načina vožnje

Emisija štetnih materija vašeg vozila direktno zavisi od režima rada vozila.

Zaštiti životne sredine možete da doprinesete, tako što ćete upravljati vozilom na način koji ne šteti životnoj sredini. Zbog toga obratite pažnju na sledeće preporuke u vezi sa uslovima rada i ličnim načinom vožnje.

Uslovi rada:

- ▶ Vodite računa o ispravnom pritisku u pneumaticima.
- ▶ Ne prevozite nepotreban teret (npr. nosač krovnog prtljaga koji vam više ne treba).
- ▶ Pridržavajte se servisnih intervala. Vozilo koje se redovno održava čuva životnu sredinu.
- ▶ Servisne radove uvek prepustite kvalifikovanoj stručnoj radionici.

Lični stil vožnje:

- ▶ Pri startovanju nemojte davati gas.
- ▶ Ne ostavljajte motor da radi, dok vozilo stoji.
- ▶ Vozite pažljivo i održavajte dovoljno odstojanje.
- ▶ Izbegavajte često i snažno ubrzavanje i kočenje.
- ▶ Pravovremeno izvršite promenu stepena prenosa i vozite samo u stepenima prenosa do $\frac{2}{3}$.
- ▶ Tokom čekanja koje je uslovljeno saobraćajem, isključite motor. Koristite npr. ECO Start-Stop funkciju.
- ▶ Vozite ekonomično.

Preuzimanje starih vozila

Samo za zemlje članice EU:

Mercedes-Benz će prihvatiti i ekološki odložiti vaše staro vozilo, u skladu sa propisom Evropske unije (EU) za stara vozila.

Za vraćanje vašeg starog vozila na raspolaganju vam stoji mreža stanica za vraćanje vozila i pogona za demontažu. U ovim pogonima možete

besplatno da ostavite svoje vozilo. Na ovaj način značajno doprinosite zaokruženju ciklusa reciklaže i očuvanju prirodnih resursa.

Dodatne informacije o reciklaži i uslovima za preuzimanje starih vozila možete videti na Mercedes-Benz veb-stranici za vašu zemlju.

Mercedes-Benz originalni delovi



NAPOMENA ZA ZAŠTITU ŽIVOTNE SREDINE

Zagađenje životne sredine zbog nekorišćenja recikliranih agregata za zamenu

Daimler AG nudi reciklirane agregate za zamenu i rezervne delove istog kvaliteta kao što su novi delovi. Pri tom, daje istu garanciju ispravnosti kao i za nove delove.

- ▶ Koristite reciklirane agregate za zamenu rezervnih delova kompanije Daimler AG.



NAPOMENA

Smanjenje funkcionalnosti sistema bezbednosti putnika zbog instaliranja delova opreme, popravki ili radova na zavarivanju

Vazdušni jastuci, zatezači pojasa, kao i upravljačke jedinice i senzori za ove sisteme bezbednosti putnika mogu da budu ugrađeni u sledeće delove vozila:

- okvir vrata,
- ram krova,
- vrata,
- stubove vrata,
- prag vrata,
- sedišta,
- kokpit,
- kombinovani instrument,
- srednju konzolu.

- ▶ U ovim delovima vozila nemojte da instalirate delove dodatne opreme, kao npr. audio-sisteme.
- ▶ Nemojte da obavljate popravke ili radove na zavarivanju.
- ▶ Naknadnu ugradnju delova dodatne opreme prepustite kvalifikovanoj stručnoj radionici.

Ako koristite delove, pneumatike i točkove, kao i pribor koji je važan za bezbednost, a koje Merce-

des-Benz nije odobrio za upotrebu, možete da ugrozite pouzdanost vozila. Moglo bi da dođe do pojave smetnji u funkcionisanju sistema važnih za bezbednost kao, npr. sistema za kočenje. Upotrebljavajte isključivo Mercedes-Benz originalne delove ili delove istog kvaliteta. Koristite samo pneumatike, točkove i delove opreme koji su odobreni za vaš tip vozila.

Mercedes-Benz proverava pouzdanost, bezbednost i prikladnost originalnih delova i delova za prepravku i dodatnu opremu, koji su odobreni za vaš tip vozila. Mercedes-Benz ne može da donese sud o drugim delovima uprkos stalnom praćenju tržišta. Iako je u pojedinim slučajevima služba za tehnički pregled izvršila primopredaju ili izdala službeno odobrenje, Mercedes-Benz ne preuzima odgovornost za korišćenje u svojim vozilima.

Određeni delovi su odobreni za ugradnju i prepravke samo ako su u skladu sa važećim zakonskim propisima. Svi Mercedes-Benz originalni delovi ispunjavaju uslove za upotrebnu dozvolu. Neodobreni delovi mogu da dovedu do poništenja dozvole za rad.

To je slučaj u sledećim situacijama:

- Promenjena je vrsta vozila koja je odobrena u dozvoli za rad.
- Može da dođe do ugrožavanja drugih učesnika u saobraćaju.
- Pogoršane su karakteristike izduvnih gasova i buke.

Prilikom naručivanja Mercedes-Benz originalnih delova uvek navedite identifikacioni broj vozila (FIN) (→ Strana 347).

Napomene o dogradnji, nadogradnji, ugradnji i modifikacijama

Nadogradnja bi iz bezbednosnih razloga trebalo da bude proizvedena i montirana u skladu sa važećim Mercedes-Benz direktivama za nadogradnju. Direktive za nadgradnju garantuju jedinstvo šasije i nadgradnje, kao i najveću moguću pouzdanost i bezbednost u vožnji.

Proizvođač vozila i proizvođač nadgradnje treba da vode računa da njihovi proizvodi budu u bezbednom stanju kada se koriste u saobraćaju i da ne predstavljaju opasnost po ljude. U suprotnom mogu da snose odgovornost za posledice iz civilnih, krivičnih ili javno-pravnih postupaka. Pri tome, svaki proizvođač odgovara za svoje proizvode. Proizvođači priključnih uređaja, nadgradnje, ugradnih delova i delova za modifikaciju treba da

se pridržavaju direktive 2001/95/EZ o opštoj bezbednosti proizvoda.

Mercedes-Benz zato iz bezbednosnih razloga preporučuje sledeće:

- Nemojte vršiti nikakve druge promene na vozilu.
- Obezbedite saglasnost proizvođača Mercedes-Benz u slučaju odstupanja od datih smernica za nadogradnju.

Iako javne inspeksijske službe prihvate promene i izdaju službene dozvole, to ne isključuje bezbednosne rizike.

Obratite pažnju na informacije o Mercedes-Benz originalnim delovima (→ Strana 20).

Mercedes-Benz smernice o nadgradnji možete da pronađete na veb-stranici https://bb-portal.mercedes-benz.com/portal/kat_iv.html?&L.

Tamo ćete pronaći i informacije o dodeljivanju PIN-a i zameni osigurača.

 Dodatne informacije možete dobiti u kvalifikovanoj stručnoj radionici.

 **UPOZORENJE** Opasnost od nezgode i povređivanja u slučaju nestručnih modifikacija ili promena na vozilu

Modifikacije ili promene na vozilu mogu da umanje funkcionisanje sistema ili komponenti.

Moguće je da oni više ne funkcionišu kao što je predviđeno i/ili da ugroze pouzdanost vozila.

 Modifikacije ili promene na vozilu uvek prepustite kvalifikovanoj stručnoj radionici.

Nisu dozvoljene čak i na prvi pogled minimalne promene na vozilu kao što je, npr. dogradnja oplate hladnjaka za zimski režim rada. Ne pokrivajte hladnjak motora. Ne upotrebljavajte nikakve termo-mreže ili mreže za zaštitu od insekata i slično.

U suprotnom, sistem za dijagnostiku vozila će očitovati pogrešne podatke. U nekim državama je beleženje podataka dijagnostike motora zakonom propisano i u svakom trenutku mora da bude razumljivo i tačno.

Fabrička oprema sa podom tovarnog prostora od drveta ili plastike je sastavni deo strukture vozila. Ako uklonite pod tovarnog prostora, može doći do oštećenja karoserije. Time se dovodi u pitanje

osiguravanje tovara i maksimalno opterećenje tačaka vezivanja više ne može da se garantuje. Stoga, nemojte uklanjati pod tovarnog prostora.

Uputstvo za rukovanje

U ovom uputstvu za rukovanje opisani su svi modeli, serijska i dodatna oprema vašeg vozila koji su bili dostupni u trenutku pripreme finalne verzije za štampu. Moguća su odstupanja specifična za određene zemlje. Imajte u vidu, da postoji mogućnost da vaše vozilo nema sve ovde opisane funkcije. To se odnosi i na sisteme i funkcije važne za bezbednost. Oprema vašeg vozila može zato da odstupa od nekih opisa i ilustracija.

U originalu kupoprodajnog ugovora vašeg vozila navedeni su svi sistemi ugrađeni u vaše vozilo.

Pitanja u vezi sa opremom i rukovanjem možete da uputite Mercedes-Benz servisna radionica .

Uputstvo za rukovanje i servisna knjižica spadaju u važna dokumenta i trebalo bi da se čuvaju u vozilu.

Pouzdanost

▲ UPOZORENJE Opasnost od nezgode usled funkcionalnih smetnji ili otkazivanja sistema

Ako ne obavite propisane servisne radove i neophodne popravke, može da dođe do funkcionalnih smetnji ili ispada sistema.

▶ Propisane servisne radove i radove na održavanju, kao i neophodne popravke uvek prepustite kvalifikovanoj stručnoj radionici.

▲ UPOZORENJE Opasnost od nezgode i povređivanja usled nestručnih promena izvršenih na elektronskim komponentama

Promenama u elektronskim komponentama, njihovom softveru i kablovima može da se naruši njihova funkcija i/ili funkcija ostalih umreženih komponenti. Ovim naročito mogu da budu pogođeni sistemi važni za bezbednost.

Moguće je da oni više ne funkcionišu kao što je predviđeno i/ili da ugroze pouzdanost vozila.

- ▶ Ne preduzimajte nikakve radove na kablovima, kao ni na elektronskim komponentama ili njihovom softveru.
- ▶ Radove na električnim i elektronskim uređajima uvek prepustite kvalifikovanoj servisnoj radionici.

Dozvola za rad prestaje da važi, ako ste vršili izmene na elektronicima vozila.

▲ UPOZORENJE Opasnost od požara usled zapaljivih materijala na vrelim delovima izduvnog sistema

Zapaljivi materijali, kao što su npr. lišće, trava ili grane, mogu da se zapale ako dođu u dodir sa vrelim delovima izduvnog sistema.

- ▶ Pri vožnjama po neasfaltiranim putevima ili po terenu, redovno proveravajte donju stranu vozila.
- ▶ Obavezno uklonite zaglavljene delove biljaka ili neke druge zapaljive materijale.
- ▶ U slučaju oštećenja, odmah obavestite kvalifikovanu stručnu radionicu.

! NAPOMENA Oštećenje vozila

Vozilo može da bude oštećeno posebno u sledećim slučajevima:

- vozilo naleže, npr. na visoku ivicu ivičnjaka ili na neasfaltiran put,
- previše brzo vozite preko prepreka, npr. preko ivičnjaka, usporivača saobraćaja („ležeći policajci“) ili rupa,
- težak predmet je udario o pod ili delove donjeg podstroja.

Karoserija, pod, delovi donjeg podstroja, točkovi ili pneumatici u takvim ili sličnim situacijama mogu takođe da pretrpe nevidljiva oštećenja. Komponente oštećene na taj način mogu neočekivano da se pokvare ili da ne funkcionišu kao što je predviđeno, zbog opterećenja nastalih u toku nezgode.

Ako je podna oplata oštećena, može da dođe do nakupljanja zapaljivih materijala kao što su npr. lišće, trava ili grančice, u prostoru između poda i podne oplate. Kada takvi materijali dođu u kontakt sa delovima izduvnog sistema, mogu da se zapale.

- ▶ Vozilo odmah proverite i popravite u kvalifikovanoj stručnoj radionici.
- ili
- ▶ Ako je za nastavak vožnje ugrožena bezbednost u vožnji, odmah se zaustavite u skladu sa saobraćajnim propisima i obavestite kvalifikovanu stručnu radionicu.

Deklaracije o usklađenosti

Elektromagnetna usklađenost

Elektromagnetna usklađenost komponenata vozila proverena je i potvrđena u skladu sa trenutno važećim pravilnikom UN-R 10.

Komponente vozila zasnovane na radio-vezi

Sledeća napomena važi za sve komponente vozila koje su zasnovane na radio-vezi i informacione sisteme koji su integrisani u vozilo:

Komponente ovog vozila zasnovane na radio-vezi u skladu su sa osnovnim zahtevima i ostalim relevantnim odredbama Direktive 2014/53/EU.

Detaljnije informacije možete da dobijete u svakoj Mercedes-Benz servisna radionica.

Priručna dizalica

Deklaracija o usklađenosti hidraulične priručne dizalice

Duplikat i prevod originalne deklaracije o usklađenosti:

EZ deklaracija o usklađenosti 2006/42/EZ
Mi, WEBER-HYDRAULIK GMBH, Heilbronner Str. 30, 74363 Güglingen, izjavljujemo da proizvod „Weber hidraulička auto-dizalica“ tipova:

A AD ADX AH AHX AL AT ATD ATDX ATG ATN
ATGX ATPX ATQ AX

Opterećenje: 2.000 do 100.000 kg

Serijski broj: od godine proizvodnje 01/2010 odgovara relevantnim osnovnim sigurnosnim i zdravstvenim zahtevima Direktive za mašine Evropske zajednice.

Ova deklaracija o usklađenosti EZ prestaje da važi:

- u slučaju izmena i popravki od strane lica koja nisu stručna,
- u slučaju korišćenja proizvoda na način koji nije u skladu sa načinima primene navedenim u uputstvu za rukovanje,

- ako nije vršena obavezna redovna provera.

Relevantne smernice Evropske zajednice: Direktiva za mašine Evropske zajednice 2006/42/EZ

Primenjene norme: ISO 11530

Garancija kvaliteta: DIN EN ISO 9001:2000

Güglingen, 1.7.2013.

Potpisao

Poslovođa, WEBER-HYDRAULIK GmbH

Ovlašćeno lice za tehničku dokumentaciju,
WEBER-HYDRAULIK GMBH

Heilbronner Straße 30, 74363 Güglingen

Deklaracija o usklađenosti mehaničke priručne dizalice

Duplikat i prevod originalne deklaracije o usklađenosti:

EZ deklaracija o usklađenosti

1.

Potpisnici, kao zastupnici

Proizvođač:

BRANO a.s.

74741 Hradec nad Moravicí, Opavská 1000

Češka Republika

Id. br.: 64-387-5933

PDV id. br.: CZ64-387-5933

izjavljuju, isključivo na svoju odgovornost, da proizvod:

2. a)

Naziv:

Priručna dizalica

Tip, broj:

A 910 580 00 00

Godina proizvodnje: 2017.

ispunjava sve relevantne odredbe

Direktive br. 2006/42/EZ

b)

Opis i namena:

Priručna dizalica je namenjena isključivo za podizanje navedenog vozila, u skladu sa uputstvom za korišćenje koje je zalepljeno za priručnu dizalicu.

Tehnička dokumentacija proizvoda je deponovana u proizvodnom pogonu. Ovlašćeno lice za sastavljanje tehničkih dokumenata: Rukovodilac tehničkog odeljenja Brano a.s.

3.

Hradec nad Moravicí

Mesto

4.

12.07.2017

Datum

Potpisnik:

Director of Quality

Dijagnostička utičnica

Dijagnostička utičnica služi za priključivanje dijagnostičkih uređaja u kvalifikovanoj stručnoj radionici.

▲ UPOZORENJE Opasnost od nezgode usled priključivanja uređaja na dijagnostičku utičnicu

Priključivanje uređaja na dijagnostičku utičnicu može negativno da utiče na funkcionisanje sistema vozila.

To može negativno da utiče na pouzdanost vozila.

▶ Na dijagnostičku utičnicu vozila priključite samo uređaje koje je za vaše vozilo odobrio Mercedes-Benz.

▲ UPOZORENJE Opasnost od nezgode uzrokovane predmetima u prostoru za noge vozača

Predmeti u vozačevom prostoru za noge mogli bi da ograniče ili blokiraju hod pritisnute pedale.

To ugrožava pouzdanost vozila i bezbednost u saobraćaju.

▶ Sve predmete u vozilu odložite na bezbedan način, tako da ne mogu da dospeju u prostor za noge vozača.

▶ Patosnice uvek učvrstite prema propisima, da biste obezbedili dovoljno slobodnog prostora za pedale.

▶ Nemojte da koristite nepričvršćene patosnice i ne slažite više patosnica jednu preko druge.

■ NAPOMENA Pražnjenje baterije zbog korišćenja uređaja na dijagnostičkoj utičnici

Korišćenje uređaja na dijagnostičkoj utičnici opterećuje bateriju.

- ▶ Proverite stanje napunjenosti baterije.
- ▶ Kada je stanje napunjenosti nisko, napunite bateriju, npr. radi vožnje na dužim deonicama.

Priključivanje uređaja na dijagnostičku utičnicu može da dovede, npr. do resetovanja informacija u sistemu za praćenje izduvnih gasova. U tom slučaju postoji mogućnost da vozilo ne ispuni propisane zahteve prilikom sledeće provere izduvnih gasova u okviru glavnog pregleda vozila.

Napomene u vezi sa promenom snage motora

Povećanja snage mogu da dovede do:

- promene vrednosti emisije,
- funkcijskih smetnji,
- oštećenja.

Pouzdanost motora nije zagarantovana u svakom slučaju.

Ako dozvolite povećanje snage motora:

- uskladite pneumatike, donji podstoj i sistem za kočenje i sistem za hlađenje motora sa povećanom snagom motora,
- ponovite sertifikaciju vozila,
- obavestite nosioca osiguranja o promeni snage.

U protivnom, poništava se dozvola za rad i zaštita putem osiguranja.

Ako prodate vozilo, obavestite kupca da je snaga motora promenjena. U protivnom – u zavisnosti od zakonskih odredbi – to se može smatrati krivičnim delom.

Kvalifikovana stručna radionica

Kvalifikovana stručna radionica poseduje neophodna stručna znanja, alate i kvalifikacije za stručno obavljanje neophodnih radova na vozilu. Ovo naročito važi za radove važne za bezbednost.

Sledeće radove na vozilu uvek prepustite kvalifikovanoj stručnoj radionici:

- radove važne za bezbednost,
- servisne radove i radove na održavanju,
- popravke,
- izmene, ugradnje i modifikacije,
- radove na elektronskim komponentama.

Mercedes-Benz preporučuje jednu od svojih servisnih radionica.

Registracija vozila

Može se dogoditi da Mercedes-Benz svojim servisnim radionicama izda uputstvo da obave tehnički pregled na određenim vozilima. Zahvaljujući kontrolama, poboljšava se kvalitet ili bezbednost vozila.

Mercedes-Benz može da vas obavesti o proveri vozila samo ako ima vaše podatke o registraciji. U sledećim slučajevima može da se desi da vaše vozilo još uvek nije registrovano na vaše ime:

- ako vozilo niste kupili od ovlašćenog prodavca,
- ako vaše vozilo još uvek nije provereno u Mercedes-Benz servisnoj radionici.

Najbolje je da registraciju svog vozila prepustite jednoj od Mercedes-Benz servisnih radionica.

Što je moguće pre obavestite Mercedes-Benz o promeni adrese ili promeni vlasnika vozila. To možete da uradite npr. u Mercedes-Benz servisnoj radionici.

Namenska upotreba vozila

Ukoliko uklonite nalepnice sa upozoravajućim napomenama, vi ili druge osobe nećete moći da prepoznate opasnosti. Ostavite nalepnice sa upozoravajućim napomenama na njihovom mestu.

Kada koristite vozilo, uzmite u obzir sledeće informacije:

- bezbednosne napomene u ovom uputstvu,
- tehničke podatke vozila,
- saobraćajna pravila i propise,
- zakone o motornim vozilima i bezbednosne standarde.

Garancija ispravnosti

! **NAPOMENA** Oštećenja vozila zbog nepoštovanja napomena iz ovog uputstva za rukovanje

Ukoliko ne poštujete napomene iz ovog uputstva za rukovanje, može da dođe do oštećenja na vašem vozilu.

Ovakva oštećenja nisu pokrivena ni garancijom ispravnosti kompanije Mercedes-Benz, niti garancijom za nova ili polovna vozila.

- ▶ Pridržavajte se napomena o propisnom korišćenju vozila, kao i o mogućim oštećenjima vozila navedenim u ovom uputstvu za rukovanje.

QR kodovi za mapu spasavanja

Nalepnice sa QR kodom nalepljene su na stubu B na strani vozača i suvozača. U slučaju nezgode, službe za spasavanje mogu uz pomoć QR koda brzo da odrede odgovarajuću mapu spasavanja za vaše vozilo. Trenutna mapa spasavanja u kompaktnoj formi sadrži najvažnije informacije u vezi sa vašim vozilom, npr. položaj električnih vodova.

Više informacija možete pronaći na veb-stranici <http://www.mercedes-benz.de/qrcode>.

Memorisanje podataka

Elektronske upravljačke jedinice

U vaše vozilo su ugrađene elektronske upravljačke jedinice. Neke od njih su neophodne za bezbedno funkcionisanje vozila, a neke pružaju podršku prilikom vožnje (pomoćni sistemi za vožnju). Pored toga, vaše vozilo nudi funkcije komforna ili multimedijalne funkcije, koje su takođe moguće zahvaljujući elektronskim upravljačkim jedinicama.

Elektronske upravljačke jedinice sadrže memorije podataka koje mogu privremeno ili trajno da memorišu tehničke informacije o stanju vozila, opterećenju komponenata, potrebi za servisom kao i tehničke događaje i greške.

Ove informacije uopšteno dokumentuju stanje komponente, modula, sistema ili okruženja, kao na primer:

- radna stanja sistemskih komponenti (npr. nivoi napunjenosti, status baterije, pritisak u pneumatiku),
- obaveštenja o statusu vozila ili njegovih pojedinačnih komponenti (npr. broj obrtaja točka/brzina, kašnjenje pri kretanju, poprečno ubrzanje, prikaz postavljenih pojaseva),
- smetnje i kvarovi u važnim sistemskim komponentama (npr. svetla, kočnice),
- informacije o događajima koji nanose štetu vozilu,

- reakcije sistema u posebnim situacijama u vožnji (npr. aktiviranje vazdušnog jastuka, pokretanje sistema za regulaciju stabilnosti),
- uslovi u okruženju (npr. temperatura, senzor za kišu).

Osim što omogućavaju funkcije upravljačkih jedinica, ovi podaci služe i za prepoznavanje i uklanjanje grešaka i omogućavaju proizvođaču da optimizuje funkcije vozila. Većina ovih podataka je privremena i obrađuje se samo u vozilu. Samo mali deo podataka će biti memorisan u memoriji događaja ili u memoriji grešaka.

Kada su vam potrebne servisne usluge, radnici servisne mreže (npr. radionice, proizvođač) ili treća lica (npr. služba za pomoć u slučaju kvara) iz vozila mogu da očitaju tehničke podatke. Servisne usluge su npr. usluge popravke, postupci održavanja, slučajevi koji proizilaze iz garancije i mere za obezbeđivanje kvaliteta. Očitavanje se vrši preko zakonski propisanog priključka za dijagnostičku utičnicu u vozilu. Odgovarajuće službe u okviru servisne mreže ili treća lica preuzimaju, obrađuju i koriste podatke. Podaci dokumentuju tehnička stanja vozila, pomažu prilikom pronalazjenja grešaka i obezbeđivanja kvaliteta i po potrebi se prosleđuju proizvođaču. Pored toga, proizvođač odgovara za garanciju proizvoda. Za to su proizvođaču potrebni tehnički podaci iz vozila. Servisna radionica u okviru popravki ili radova na servisiranju može da resetuje memorije grešaka u vozilu.

U okviru izabrane opreme i sami možete da unesete podatke u funkcije komfora i Infotainment funkcije vozila.

U to spadaju na primer:

- multimedijalni podaci, npr. muzika, filmovi ili fotografije za reprodukciju u integrisanom multimedijalnom sistemu,
- podaci iz adresara za korišćenje u vezi sa integrisanim Hands-Free uređajem ili integrisanim navigacionim sistemom,
- uneti navigacioni ciljevi,
- podaci o korišćenju internet usluga.

Ovi podaci mogu da budu memorisani lokalno u vozilu ili se nalaze na uređaju koji ste povezali sa vozilom (npr. pametni telefon, USB prenosna memorija ili MP3 plejer). Ukoliko su ovi podaci memorisani u vozilu, u svakom trenutku možete da ih izbrišete. Prenos ovih podataka trećim licima će uslediti isključivo na vaš zahtev,

posebno u okviru korišćenja onlajn usluga a u skladu sa podešavanjima koja ste izabrali.

Komforna podešavanja/individualna podešavanja možete da memorišete u vozilu i u svakom trenutku možete da ih promenite.

U zavisnosti od određene opreme, tu spadaju na primer:

- podešavanja položaja sedišta i upravljača,
- podešavanja donjeg podstroja i klimatizacije,
- individualna podešavanja, kao npr. unutrašnje osvetljenje.

Ukoliko vaše vozilo raspolaže odgovarajućom opremom, sa vozilom možete da povežete pametni telefon ili neki drugi mobilni krajnji uređaj. Povezanim uređajima možete da upravljate preko upravljačkih elemenata koji su integrisani u vozilo. Pri tom, slika i ton pametnog telefona mogu da se emituju preko multimedijalnog sistema. Istovremeno, na vaš pametni telefon se prenose određene informacije.

U zavisnosti od određene vrste integracije, tu spadaju na primer:

- opšte informacije o vozilu,
- podaci o položaju.

Time se omogućava korišćenje izabranih aplikacija pametnog telefona, kao što je npr. navigacija ili reprodukcija muzike. Između pametnog telefona i vozila neće uslediti dodatna interakcija, a naročito ne aktivan pristup podacima o vozilu. Provajder odgovarajuće aplikacije koju koristite određuje način dalje obrade podataka. Da li ćete morati da izvršite neka podešavanja i koja su to podešavanja zavisi od određene aplikacije i operativnog sistema pametnog telefona.

Onlajn usluge

Pristup bežičnoj mreži

Ukoliko vaše vozilo ima pristup bežičnoj mreži, ona će omogućiti razmenu podataka između vozila i drugih sistema. Pristup bežičnoj mreži je moguć preko jedinice za odašiljanje i prijem u vozilu ili preko mobilnih krajnjih uređaja koje ste povezali (npr. pametni telefon). Pristup bežičnoj mreži omogućava korišćenje onlajn funkcija. Tu spadaju onlajn usluge i aplikacije koje vam je na raspolaganje stavio proizvođač ili neki drugi provajder.

Usluge proizvođača

Kod online usluga proizvođača, proizvođač na odgovarajućem mestu (npr. uputstvo za upotrebu, internet stranica proizvođača) opisuje određene funkcije i navodi informacije o zaštiti podataka koje su povezane sa njima. Za pružanje online usluga će možda biti upotrebljeni lični podaci. U tu svrhu, razmena podataka će uslediti preko zaštićene veze npr. sa za to predviđenim IT sistemima proizvođača. Preuzimanje, obrada i korišćenje ličnih podataka koji prelaze okvire pružanja usluga će uslediti isključivo na osnovu zakonskog odobrenja ili na osnovu saglasnosti.

Obično možete da aktivirate ili deaktivirate usluge i funkcije (koje se delimično naplaćuju). U mnogim slučajevima ovo važi i za vezu za prenos podataka vozila. Od toga su izuzete, pre svega, zakonski propisane funkcije i usluge.

Usluge trećih lica

Ukoliko postoji mogućnost korišćenja usluga drugih provajdera, te usluge podležu odgovornosti kao i zaštiti podataka i uslovima korišćenja određenog provajdera. Proizvođač nema uticaja na sadržaje koji se tom prilikom razmenjuju.

Zbog toga se kod provajdera informišite o vrsti, obimu i cilju preuzimanja i upotrebe ličnih podataka u okviru usluga trećih lica.

Autorsko pravo

Informacije o licencama besplatnog i Open Source softvera, koji su korišćeni u vašem vozilu, možete pronaći na nosaču podataka u torbici za papire vozila, dok ažuriranja možete pronaći na veb-stranici:

<http://www.mercedes-benz.com/opensource>.

Sistem bezbednosti putnika

Potencijal zaštite sistema bezbednosti putnika

Sistem bezbednosti putnika obuhvata sledeće komponente:

- sistem sigurnosnih pojaseva,
- vazdušne jastuke,
- sistem za bezbednost dece,
- nosače dečijeg sedišta.

Sistem bezbednosti putnika može da smanji rizik da putnici, u slučaju nezgode, dođu u dodir sa delovima unutrašnjosti vozila. Pored toga, sistem bezbednosti putnika može u slučaju nezgode da smanji opterećenja za putnike u vozilu.

Samo pravilno postavljen sigurnosni pojas može da razvije potencijal zaštite. Zavisno od prepoznate saobraćajne nezgode, zatezači pojasa i/ili vazdušni jastuci dopunjuju pravilno postavljen sigurnosni pojas. Zatezači pojasa i/ili vazdušni jastuci se ne aktiviraju pri svakoj nezgodi.

Vozila sa redom sedišta za suvozača: Zatezač pojasa sedišta suvozača se aktivira nezavisno od toga, da li je jezičak sigurnosnog pojasa ušao u bravu pojasa.

Ako vozilo nema vazdušni jastuk vozača, sistem sigurnosnih pojaseva ne obuhvata zatezač pojasa ni ograničivač sile zatezanja pojasa.

Svaki putnik u vozilu mora da se pridržava sledećih napomena, kako bi sistem bezbednosti putnika mogao u potpunosti da razvije svoj potencijal zaštite:

- Mora pravilno da postavi sigurnosni pojas.
- Tokom sedenja treba da zauzme približno uspravan položaj, sa leđima na naslonu sedišta.
- Ako je moguće, osoba treba da sedi tako, da su joj stopala na podu vozila.
- Osobe koje su niže od 1,50 m, uvek moraju da budu osigurane dodatnim sistemom bezbednosti putnika, pogodnim za vozila Mercedes-Benz.

Nijedan sistem na tržištu ne može da potpuno isključi povrede i smrtne posledice u svakoj situaciji nezgode. Naročito sigurnosni pojas i vazdušni jastuk generalno ne nude zaštitu od predmeta koji spolja mogu da prodru u vozilo. Ne može biti potpuno isključen ni rizik od povreda usled aktiviranja vazdušnog jastuka.

Ograničenje potencijala zaštite sistema bezbednosti putnika

⚠ UPOZORENJE Opasnost od povređivanja ili opasnost po život usled promena na sistemu bezbednosti putnika

Izmenjeni sistem bezbednosti putnika ne može više da funkcioniše na predviđen način. Sistem bezbednosti putnika više ne može da zaštiti putnike kao što je predviđeno, i može npr. u slučaju nesreće, da se ne aktivira ili neočekivano da se aktivira.

- ▶ Nikada ne vršite izmene na delovima sistema bezbednosti putnika.
- ▶ Ne preduzimajte nikakve radove na kabliranju, kao ni na elektronskim komponentama ili njihovom softveru.

Ako vozilo treba da se prilagodi osobi sa invaliditetom, obratite se kvalifikovanoj stručnoj radionici.



Mercedes-Benz preporučuje da koristite sisteme za pomoć u vožnji, koje je Mercedes-Benz odobrio za korišćenje u vašem vozilu.

Funkcionalna spremnost sistema bezbednosti putnika

Kada je uključeno paljenje, za vreme samostalnog testa svetli upozoravajuće svetlo sistema bezbednosti putnika . Ono se gasi najkasnije nekoliko sekundi nakon pokretanja vozila. Komponente sistema bezbednosti putnika su tada u stanju pripravnosti.

Funkcija sistema bezbednosti putnika ima smetnju

U sledećim slučajevima postoji smetnja u sistemu bezbednosti putnika:

- Kada je uključeno paljenje, ne pali se upozoravajuće svetlo sistema bezbednosti putnika .
- U toku vožnje, upozoravajuće svetlo sistema bezbednosti putnika  svetli stalno ili se ponavlja.

▲ UPOZORENJE Opasnost od povređivanja ili opasnost po život usled smetnji u funkcijama sistema bezbednosti putnika

Ako postoji smetnja u sistemu bezbednosti putnika, komponente sistema bi mogle da se nenamerno aktiviraju ili da se u slučaju nezgode ne aktiviraju na predviđen način. To može npr. da se odnosi na zatezač pojasa ili vazdušni jastuk.

► Sistem bezbednosti putnika odmah proverite i po potrebi popravite u kvalifikovanoj stručnoj radionici.

Funkcija sistema bezbednosti putnika u slučaju nezgode

Način delovanja sistema bezbednosti putnika je određen na osnovu utvrđene težine udarca kao i vrstom nezgode:

- udarac sa prednje strane vozila,
- udarac sa zadnje strane vozila,
- bočni udarac,

Utvrdjivanje granice aktiviranja za komponente sistema bezbednosti putnika vrši se procenom vrednosti senzora koje se mere na različitim mestima u vozilu. Ovaj proces ima intuitivni karakter. Aktiviranje komponenti sistema bezbednosti putnika mora da usledi pravovremeno, na početku udara.

Faktori koji su vidljivi ili merljivi tek nakon sudara uopšte ne mogu da utiču na aktiviranje vazdušnog jastuka. Oni nisu ni indikator za to.

Vozilo može da bude znatno deformisano, a da pri tom nije došlo do aktiviranja vazdušnog jastuka. Ovo je slučaj, ako su pogođeni delovi koji se relativno lako deformišu, ali ne dovode do većeg usporavanja vozila. Moguć je i obrnut slučaj. Vazdušni jastuk se aktivirao, iako se na vozilu vide samo manje deformacije. Ako su pogođeni npr. veoma kruti delovi vozila, kao što je uzdužni nosač, usporavanje vozila usled toga može biti dovoljno veliko.

Komponente sistema bezbednosti putnika mogu se aktivirati nezavisno jedna od druge:

Komponenta	Prepoznate uzročne situacije
Zatezač pojasa	Udarac sa prednje strane vozila, udarac sa zadnje strane vozila, bočni udarac ¹⁾
Vazdušni jastuk vozača, vazdušni jastuk suvozača	Udarac sa prednje strane vozila
Bočni vazdušni jastuk	Bočni udarac
Vazdušna zavesa	Bočni udarac, udarac sa prednje strane vozila

¹⁾ Samo ako je vozilo opremljeno bočnim vazdušnim jastukom ili vazdušnom zavesom.

▲ UPOZORENJE Opasnost od opekotina vrućim delovima vazdušnog jastuka

Neki delovi vazdušnog jastuka su nakon aktiviranja vrela.

- Ne dodirujte delove vazdušnog jastuka.
- Aktivirani vazdušni jastuk odmah zamenite u kvalifikovanoj stručnoj radionici.

Mercedes-Benz preporučuje da vozilo odmah nakon nezgode bude odšlepovano do kvalifikovane stručne radionice. Ovo imajte u vidu naročito nakon aktiviranja zatezača pojasa ili vazdušnog jastuka.

Kada dođe do aktiviranja zatezača pojasa ili vazdušnog jastuka, čućete prasak, a može da dođe i do ispuštanja sitnog praha.

- Prasak po pravilu ne utiče na čulo sluha.
- Ispušteni prah u principu nije štetan po zdravlje, ali bi kod osoba sa astmom ili teškoćama u disanju mogao nakratko da dovede do otežanog disanja.

Da biste izbegli otežano disanje, odmah izađite iz vozila ili otvorite prozor, ali samo ako nema nikakve opasnosti.

Sigurnosni pojasevi

Potencijal zaštite sigurnosnog pojasa

Pre početka vožnje, uvek pravilno namestite sigurnosni pojas. Samo pravilno postavljen sigurnosni pojas može da razvije potencijal zaštite.

▲ UPOZORENJE Opasnost od povreda ili opasnost po život usled pogrešno nameštenog sigurnosnog pojasa

Pogrešno namešteni sigurnosni pojas ne može da pruži predviđenu zaštitu.

Pogrešno namešteni sigurnosni pojas, npr. u slučaju nesreće, manevra pri kočenju ili nagle promene smera može da prouzrokuje povrede.

▶ Proverite da li su svi putnici u vozilu pravilno vezani i da li pravilno sede.

Uvek se pridržavajte napomena o ispravnom položaju sedišta suvozača i o podešavanju sedišta (→ Strana 62).

Svaki putnik u vozilu mora da se pridržava sledećih napomena, kako bi pravilno postavljeni sigurnosni pojas mogao u potpunosti da razvije svoj potencijal zaštite:

- Sigurnosni pojas ne sme biti zavrnut, mora biti zategnut i pripijen uz telo.
- Sigurnosni pojas mora da prolazi preko sredine ramena i što dublje da prelazi preko prepona.
- Rameni deo pojasa ne sme da dodiruje grlo niti da prolazi ispod ruke ili iza leđa.
- Izbegavajte kabastu odeću, npr. zimske kapute.
- Pojas za struk pritisnite što je više moguće nadole ka preponama i snažno pritegnite pomoću ramenog dela pojasa. Pojas za struk nikada ne sme da prelazi preko stomaka ili donjeg dela stomaka.
- Sigurnosni pojas ne sme da prelazi preko oštrih, zašiljenih, hrapavih ili lomljivih predmeta.
- Jednim sigurnosnim pojasom sme da bude vezana samo jedna osoba. Nikada ne prevozite odojčce ili dete u krilu putnika u vozilu.
- Pojasom nikada ne osiguravajte predmete i osobe zajedno. Za osiguranje predmeta, prtljaga i tovara uvek se pridržavajte napomena o tovaru u vozilu (→ Strana 75).

Uverite se da se između osobe i sedišta ne nalaze nikakvi predmeti, npr. jastuci.

Ako vozite decu, obavezno obratite pažnju na uputstva i bezbednosne napomene u poglavlju „Deca u vozilu“ (→ Strana 33).

Ograničenje potencijala zaštite sigurnosnih pojaseva

▲ UPOZORENJE Opasnost od povređivanja ili opasnost po život zbog nepravilnog položaja sedišta

Ako naslon sedišta ne stoji u skoro uspravnom položaju, sigurnosni pojas ne može da pruži propisnu zadržavajuću zaštitu.

U takvom slučaju možete da skliznete ispod sigurnosnog pojasa u slučaju manevra pri kočenju ili nesreće i da pri tom povredite npr. donji deo stomaka ili vrat.

▶ Pre početka vožnje, pravilno podesite sedišta.

▶ Uvek vodite računa o tome, da naslon sedišta treba da stoji u gotovo uspravnom položaju i da rameni pojas prolazi sredinom ramena.

▲ UPOZORENJE Opasnost od povreda ili opasnost po život bez dodatnih sistema bezbednosti putnika za osobe nižeg rasta

Osobe niže od 1,50 m ne mogu pravilno da nameste sigurnosni pojas bez dodatnog sistema bezbednosti.

Pogrešno namešteni sigurnosni pojas ne može da pruži predviđenu zaštitu. Pogrešno namešteni sigurnosni pojas, npr. u slučaju nesreće, manevra pri kočenju ili nagle promene smera može da prouzrokuje povrede.

▶ Osobe niže od 1,50 m uvek obezbedite pomoću odgovarajućih dodatnih sistema bezbednosti putnika.

▲ UPOZORENJE Opasnost od povređivanja ili opasnost po život usled oštećenih ili izmenjenih sigurnosnih pojaseva

Sigurnosni pojasevi ne mogu da pruže zaštitu u sledećim situacijama:

- ako su sigurnosni pojasevi oštećeni, izmenjeni, jako prljavi, izbledeli ili obojeni,

- ako je brava pojasa oštećena ili jako prljava,
- izvršene su izmene na zatezačima pojasa, pričvršćivačima ili kalemima pojasa.

Oštećenja sigurnosnih pojaseva prilikom nezgode, npr. usled lomljenja stakla, mogu da budu nevidljiva golim okom.

Izmenjeni ili oštećeni sigurnosni pojasevi mogu da se pokidaju ili ispadnu, npr. u slučaju nezgode.

Izmenjeni zatezači pojasa mogu da se slučajno aktiviraju ili da funkcionišu na nepredviđen način.

- ▶ Nikada ne vršite izmene na sigurnosnim pojasevima, zatezačima, pričvršćivanju i kalemima pojasa.
- ▶ Uverite se su sigurnosni pojasevi neoštećeni, nepohabani i čisti.
- ▶ Nakon nesreće, sigurnosne pojaseve obavezno proverite u kvalifikovanoj stručnoj radionici.

Mercedes-Benz preporučuje da koristite sigurnosne pojaseve koje je Mercedes-Benz odobrio za korišćenje u vašem vozilu.

⚠ UPOZORENJE Opasnost od povreda ili opasnost po život usled pirotehnički aktiviranih zatezača pojasa

Pirotehnički aktivirani zatezači pojasa nisu više u funkciji i ne mogu da pruže predviđenu zaštitu.

- ▶ Pirotehnički aktivirane zatezače pojasa odmah zamenite u kvalifikovanoj stručnoj radionici.

Mercedes-Benz preporučuje da vozilo odmah nakon nezgode bude odšlepovano do kvalifikovane stručne radionice.

! NAPOMENA Oštećenja usled priklještenja sigurnosnog pojasa

Ako sigurnosni pojas koji se ne koristi nije potpuno namotan, može da se priklješti u vrata ili mehanizam sedišta.

- ▶ Uverite se da je sigurnosni pojas koji se ne koristi potpuno namotan.

Postavljanje i podešavanje sigurnosnog pojasa

Kada se sigurnosni pojas brzo ili naglo izvuče iz vođice pojasa, blokira se kalem pojasa. Pojas ne može da se izvuče.

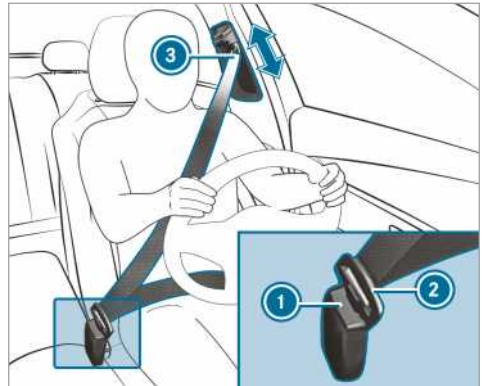

- ▶ Jezičak sigurnosnog pojasa ② treba da bude ubačen u bravu pojasa ①, predviđenu za to sedište.
- ▶ Dok je pritisnuto otključavanje proreza za pojas, prorez za pojas ③ gurnite u željeni položaj.
- ▶ Pustite otključavanje proreza za pojas i proverite, da li je prorez za pojas ③ ulegao u ležište.

Vozila sa zasebnim sedištem za suvozača:

! NAPOMENA Aktiviranje zatezača pojasa kada sedište suvozača nije zauzeto

Prilikom nezgode uz druge sisteme može da se aktivira zatezač pojasa ako je jezičak sigurnosnog pojasa ulegao u ležište sedišta suvozača koje nije zauzeto.

- ▶ Jednim sigurnosnim pojasom sme da bude vezana samo jedna osoba.

Skidanje sigurnosnog pojasa

- ▶ Pritisnite taster za popuštanje u bravi pojasa i jezičkom pojasa vratite sigurnosni pojas.

Funkcija upozorenja za pojas vozača i suvozača

Upozoravajuće svetlo za sigurnosni pojas  na displeju instrumenata vas obaveštava da svi

putnici u vozilu moraju pravilno da nameste sigurnosni pojas.

Dodatno može da se oglasi i upozoravajući ton.

Ako je vozač namestio pojas, upozorenje za pojas se isključuje. U zavisnosti od opreme vozila, upozorenje za pojas se isključuje čim vozač i suvozač nameste pojas.

Samo za određene zemlje: Nezavisno od toga da li je vozač već namestio pojas, upozoravajuće svetlo za sigurnosni pojas  svetli šest sekundi nakon svakog uključivanja paljenja. Isključuje se nakon startovanja motora, čim vozač namesti pojas.

Vazdušni jastuci

Pregled vazdušnih jastuka

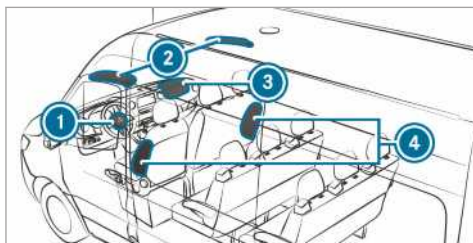

- ① Vazdušni jastuk vozača
- ② Vazdušna zavesa
- ③ Vazdušni jastuk suvozača
- ④ Bočni vazdušni jastuk

Mesto ugradnje vazdušnog jastuka prepoznate po oznaci AIRBAG.

Prilikom aktiviranja, vazdušni jastuk može da poveća potencijal zaštite za putnika u vozilu.

Mogući potencijal zaštite vazdušnog jastuka:

VAZDUŠNI JASTUK	Mogući potencijal zaštite za ...
Vazdušni jastuk vozača, vazdušni jastuk suvozača	glavu i grudni koš
Vazdušna zavesa	glavu
Bočni vazdušni jastuk	grudni koš i karlicu

Potencijal zaštite vazdušnih jastuka

U zavisnosti od saobraćajne nezgode, vazdušni jastuk može dodatno, uz pravilno postavljen sigurnosni pojas, povećati potencijal zaštite.

⚠ UPOZORENJE Opasnost od povređivanja ili opasnost po život zbog nepravilnog položaja sedišta

Ako postoji odstupanje od ispravnog položaja sedišta, vazdušni jastuk ne može da pruži predviđenu zaštitu, a može da prouzrokuje i dodatne povrede prilikom aktiviranja.

Kako biste izbegli rizike, proverite uvek za sve putnike u vozilu:

- da li su pravilno stavili pojas, uključujući i žene u drugom stanju,
 - da li sede pravilno i na najvećem mogućem rastojanju od vazdušnih jastuka,
 - da li se pridržavaju sledećih napomena.
- Proverite uvek da li ima predmeta između vazdušnih jastuka i putnika u vozilu.

Svaki putnik u vozilu mora da se pridržava sledećih napomena, kako bi sprečio rizike od aktiviranja vazdušnog jastuka:

- Pravilno podesite sedišta pre početka vožnje, sedišta vozača i suvozača podesite što je više moguće unazad.
- Pri tom, obratite pažnju na informacije koje se odnose na pravilan položaj sedišta vozača (→ Strana 62).
- Upravljač držite samo spolja, za kotur upravljača. Tako neće biti prepreka za delovanje vazdušnog jastuka.
- Za vreme vožnje uvek se naslanjajte na naslanjajte. Ne naginjte se napred i ne naslanjajte se na vrata ili bočni prozor. U protivnom ste u oblasti delovanja vazdušnih jastuka.
- Stopala treba da su uvek na podu. Ne stavljajte stopala npr. na kokpit. U protivnom su vaša stopala u oblasti delovanja vazdušnih jastuka.
- Kada su deca u vozilu, obratite pažnju i na dodatne napomene (→ Strana 33).
- Uvek propisno odložite i osigurajte predmete.

Predmeti u unutrašnjosti vozila mogu da ograniče predviđenu funkciju vazdušnih jastuka. Svaki putnik u vozilu mora uvek da proveri sledeće:

- da nema drugih osoba, životinja ili predmeta između putnika u vozilu i vazdušnog jastuka,
- da nema predmeta između sedišta i vrata i stuba vrata (stub B),
- da nema tvrdih predmeta kao što su npr. vešalice na rukohvatima ili kukama za kačenje odeće,
- da nema delova dodatne opreme, kao što su držači za čaše, u oblasti delovanja vazdušnih jastuka, pričvršćenih npr. za vrata, bočne prozore ili bočnu oplatu,
- da nema teških, oštrih ili lomljivih predmeta u džepovima odeće. Takve predmete odložite na prikladnom mestu.

Ograničenje potencijala zaštite vazdušnih jastuka

⚠ UPOZORENJE Opasnost od povreda zbog promena na poklopcu vazdušnog jastuka

Ako izvršite promene na poklopcu vazdušnog jastuka ili na njega stavite predmete kao što su npr. nalepnice, vazdušni jastuk ne može više da funkcioniše kao što je predviđeno.

- ▶ Nikad ne vršite promene na poklopcu vazdušnog jastuka i ne stavljajte predmete na njega.

Mesto ugradnje vazdušnog jastuka prepoznacete po oznaci AIRBAG (→ Strana 32).

⚠ UPOZORENJE Opasnost od povređivanja ili opasnost po život zbog neodgovarajućih presvlaka sedišta

Neodgovarajuće presvlake za sedišta mogu da ometaju ili spreče aktiviranje vazdušnih jastuka integrisanih u sedišta.

Vazdušni jastuci u tom slučaju više ne mogu da zaštite putnike u vozilu na predviđen način.

- ▶ Upotrebljavajte samo presvlake za sedišta koje je Mercedes-Benz odobrio za odgovarajuće sedišta.

⚠ UPOZORENJE Opasnost od povreda zbog smetnji u funkciji senzora u oplati vrata

U vratima se nalaze senzori za upravljanje vazdušnim jastucima. Izmene ili nestručno izvedeni radovi na vratima i oplatama vrata kao i oštećenja vrata mogu da ugroze funkciju senzora. Vazdušni jastuci u tom slučaju ne mogu da funkcionišu na predviđeni način.

Vazdušni jastuci u tom slučaju ne mogu da zaštite putnike u vozilu na predviđen način.

- ▶ Nikada ne vršite izmene na vratima i njihovim delovima.
- ▶ Radove na vratima i oplatama vrata prepustite kvalifikovanoj stručnoj radionici.

⚠ UPOZORENJE Opasnost od povreda zbog već aktiviranog vazdušnog jastuka

Već aktivirani vazdušni jastuk više nema zaštitno dejstvo i u slučaju nezgode ne može da pruži predviđenu zaštitu.

- ▶ Da biste obnovili aktiviran vazdušni jastuk, odšlepajte vozilo u kvalifikovanu stručnu radionicu.

Odmah zamenite aktivirane vazdušne jastuke.

Deca u vozilu

Napomene o bezbednom prevozu dece

⚠ UPOZORENJE Opasnost od nezgode i povređivanja, ukoliko su deca bez nadzora u vozilu

Deca ostavljena bez nadzora u vozilu mogla bi da pokrenu vozilo tako što na primer:

- otpuste parkirnu kočnicu,
- prebace automatski menjač iz parking položaja **P** ili prebace manuelni menjač u položaj praznog hoda,
- pokrenu motor.

Osim toga, deca mogu da aktiviraju opremu vozila i da se pri tom priklješte.

- ▶ Decu nikada ne ostavljajte bez nadzora u vozilu.
- ▶ Kada napuštate vozilo uvek ponesite ključ i zaključajte vozilo.

⚠ UPOZORENJE Opasnost po život usled dejstva visoke temperature ili hladnoće u vozilu

Ako su putnici – naročito deca – duži vremenski period izloženi dejstvu visoke temperature ili hladnoće, postoji opasnost od povređivanja ili smrti!

- ▶ Putnike – naročito decu – nikada ne ostavljajte bez nadzora u vozilu.
- ▶ Životinje nikada ne ostavljajte bez nadzora u vozilu.

⚠ UPOZORENJE Opasnost od opekotina usled direktnog sunčevog zračenja na dečijem sedištu

Ako je sistem za bezbednost dece izložen direktnom dejstvu sunčevih zraka, može da dođe do jakog zagrevanja nekih delova.

Deca bi mogla da se opeku na ove delove, naročito na metalne delove sistema za bezbednost dece.

- ▶ Uvek vodite računa da sistem za bezbednost dece nije izložen direktnom dejstvu sunčevih zraka.
- ▶ Zaštitite ga, npr. pokrivačem.
- ▶ Ako je sistem za bezbednost dece bio izložen direktnom dejstvu sunčevih zraka, pustite da se ohladi pre nego što dete osigurate njime.
- ▶ Decu nikada ne ostavljajte bez nadzora u vozilu.

Mercedes-Benz za bolju zaštitu dece mlađe od 12 godina ili visine ispod 1,50 m preporučuje da obavezno imate u vidu sledeće napomene:

- Osigurajte decu sistemom za bezbednost dece koji je pogodan i preporučen za Mercedes-Benz vozila, a koji je prilagođen uzrastu, težini i visini deteta. Obavezno obratite pažnju na oblast primene sistema za bezbednost dece.
- Ako je moguće, sistem za bezbednost dece montirajte na zadnje sedišta.
- Za sistem za bezbednost dece koristite samo sledeće sisteme za pričvršćivanje:
 - sistem sigurnosnih pojaseva,
 - ISOFIX držač za pričvršćivanje,
 - pričvršćivanja za Top Tether.

- Obratite pažnju na uputstvo za montažu proizvođača sistema za bezbednost dece.
- Obratite pažnju na pločice sa upozorenjima u unutrašnjosti vozila i na sistemu za bezbednost dece.

⚠ UPOZORENJE Opasnost od povreda ili opasnost po život usled pogrešne montaže sistema za bezbednost dece

Ako je sistem za bezbednost dece pogrešno postavljen na predviđenom mestu na sedištu, on ne može da pruži predviđenu zaštitu.

Sistem, u tom slučaju, ne može da zadrži dete u slučaju nezgode, manevra kočenja ili pri nagloj promeni smeru kretanja.

- ▶ Obavezno se pridržavajte uputstva za ugradnju proizvođača sistema za bezbednost dece, kao i područja primene.
- ▶ Proverite da li cela površina oslanjanja sistema za bezbednost dece naleže na površinu sedenja na sedištu.
- ▶ Nikada ne postavljajte predmete ispod ili iza sistema za bezbednost dece, npr. jastuke.
- ▶ Sisteme za bezbednost dece koristite uvek sa predviđenom originalnom presvlakom.
- ▶ Oštećene presvlake zamenite isključivo originalnim presvlakama.

⚠ UPOZORENJE Opasnost od povređivanja ili opasnost po život usled neosiguranih sistema za bezbednost dece u vozilu

Pogrešno postavljen ili neučvršćen sistem za bezbednost dece može da se otkaçi u slučaju nezgode, manevra kočenja ili nagle promene smeru kretanja.

Sistem za bezbednost dece može da se otkaçi i da pri tom pogodi nekog putnika u vozilu.

- ▶ Uvek pravilno montirajte i nekorišćene sisteme za bezbednost dece.
- ▶ Obavezno obratite pažnju na uputstvo za montažu proizvođača sistema za bezbednost dece.

⚠ UPOZORENJE Opasnost od povreda ili opasnost po život zbog upotrebe oštećenih sistema za bezbednost dece

Sistemi za bezbednost dece koji su oštećeni ili korišćeni u slučaju nezgode, kao i njihovi mehanizmi za pričvršćivanje, ne mogu više da pruže predviđenu zaštitu.

Sistem, u tom slučaju, ne može da zadrži dete u slučaju nezgode, manevra kočenja ili pri nagloj promeni smera kretanja.

- ▶ Odmah zamenite oštećene ili u slučaju nesreće već korišćene sisteme za bezbednost dece.
- ▶ Pre nego što se ponovo montira sistem za bezbednost dece, u kvalifikovanoj servisnoj radionici obavezno obavite proveru sistema za pričvršćivanje sistema za bezbednost dece.

i Mercedes-Benz za čišćenje sistema za bezbednost dece preporučuje Mercedes-Benz sredstvo za negu. Dodatne informacije možete da dobijete u kvalifikovanoj stručnoj radionici.

Obavezno obratite pažnju na sledeće napomene:

- prilikom montaže sistema za bezbednost dece, na napomene o sistemima za bezbednost dece na sedištu suvozača (→ Strana 37),
- napomene o pričvršćivanju odgovarajućih sistema za bezbednost dece (→ Strana 38),
- napomene o preporučenim sistemima za bezbednost dece (→ Strana 40),
- bezbednosne napomene za sigurnosni pojas (→ Strana 30),
- napomene o pravilnoj upotrebi sigurnosnog pojasa (→ Strana 31).

Pričvršćivanje sistema za bezbednost dece pomoću ISOFIX sistema na zadnjem sedištu

Napomene o ISOFIX nosačima dečijeg sedišta

⚠ UPOZORENJE Opasnost od povreda ili opasnost po život zbog prekoračenja dozvoljene ukupne težine deteta i sistema za bezbednost dece

Za ISOFIX sisteme za bezbednost dece, kod kojih je dete obezbeđeno integrisanim sigurnosnim pojasom sistema za bezbednost dece,

dozvoljena je ukupna težina deteta i sistema za bezbednost dece od 33 kg.

Ukoliko su dete i sistem za bezbednost dece zajedno teži od 33 kg, ISOFIX sistem za bezbednost dece sa integrisanim sigurnosnim pojasom više ne pruža dovoljnu zaštitu. ISOFIX nosači dečijeg sedišta mogu da se preopterete i dete ne može da bude zadržano npr. u slučaju nezgode.

- ▶ Ukoliko su dete i sistem za bezbednost dece zajedno teži od 33 kg, upotrebljavajte samo ISOFIX sistem za bezbednost dece, kod kojeg je dete zaštićeno pomoću sigurnosnog pojasa na sedištu vozila.
- ▶ Dodatno zaštitite sistem za bezbednost dece pomoću Top Tether pojasa, ukoliko postoji.

Uvek vodite računa o podacima o masi sistema za bezbednost dece:

- u uputstvu proizvođača za ugradnju i rukovanje korišćenim sistemom za bezbednost dece,
- na nalepnici na sistemu za bezbednost dece, ukoliko postoji.

Redovno proveravajte da li se poštuje dozvoljena ukupna težina deteta i sistema za bezbednost dece.

Obavezno obratite pažnju na oblast primene i prikladnost sedišta za pričvršćivanje sistema za bezbednost dece, kao i na uputstvo proizvođača za ugradnju i rukovanje korišćenim sistemom za bezbednost dece.

ISOFIX je standardizovani sistem za pričvršćivanje specijalnih sistema za bezbednost putnika. ISOFIX sistemi za bezbednost dece su odobreni na osnovu standarda UN-R44.

Za ISOFIX držače za pričvršćivanje mogu se prihvatiti samo sistemi za bezbednost dece, koji odgovaraju standardu UN-R44.



Simbol za pričvršćivanje ISOFIX sistema za bezbednost dece

Montaža ISOFIX nosača dečijeg sedišta

⚠ UPOZORENJE Opasnost od povreda ili opasnost po život zbog prekoračenja dozvoljene ukupne težine deteta i sistema za bezbednost dece

Za ISOFIX sisteme za bezbednost dece, kod kojih je dete obezbeđeno integrisanim sigurnosnim pojasom sistema za bezbednost dece, dozvoljena je ukupna težina deteta i sistema za bezbednost dece od 33 kg.

Ukoliko su dete i sistem za bezbednost dece zajedno teži od 33 kg, ISOFIX sistem za bezbednost dece sa integrisanim sigurnosnim pojasom više ne pruža dovoljnu zaštitu. ISOFIX nosači dečijeg sedišta mogu da se preopterete i dete ne može da bude zadržano npr. u slučaju nezgode.

- ▶ Ukoliko su dete i sistem za bezbednost dece zajedno teži od 33 kg, upotrebljavajte samo ISOFIX sistem za bezbednost dece, kod kojeg je dete zaštićeno pomoću sigurnosnog pojasa na sedištu vozila.
- ▶ Dodatno zaštitite sistem za bezbednost dece pomoću Top Tether pojasa, ukoliko postoji.

Uvek vodite računa o podacima o masi sistema za bezbednost dece:

- u uputstvu proizvođača za ugradnju i rukovanje korišćenim sistemom za bezbednost dece,
- na nalepnici na sistemu za bezbednost dece, ukoliko postoji.

Redovno proveravajte, da li se poštuje dozvoljena ukupna težina deteta i sistema za bezbednost dece.

Obavezno obratite pažnju na oblast primene i prikladnost sedišta za pričvršćivanje sistema za bezbednost dece, kao i na uputstvo proizvođača za ugradnju i rukovanje korišćenim sistemom za bezbednost dece.

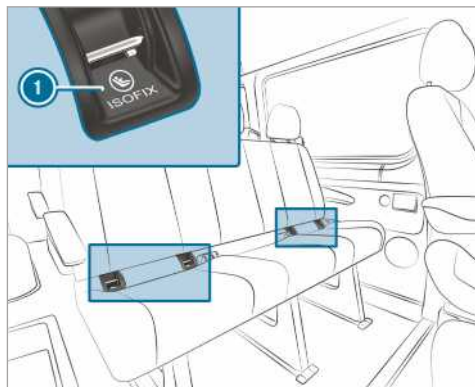

① ISOFIX držač za pričvršćivanje

Pre svake vožnje proverite, da li je ISOFIX sistem za bezbednost dece ispravno nalegao u oba držača za pričvršćivanje u vozilu.

! **NAPOMENA** Oštećenje sigurnosnog pojasa na srednjem sedištu

Sigurnosni pojas na srednjem sedištu može da se ošteti montažom sistema bezbednosti dece.

- ▶ Uverite se da sigurnosni pojas nije priklješten.

- ▶ ISOFIX sistem za bezbednost dece montirajte na oba ISOFIX držača za pričvršćivanje u vozilu.

Pričvršćivanje Top Tether pojasa

⚠ UPOZORENJE Opasnost od povrede usled pogrešnog pričvršćivanja Top Tether pojasa

Ukoliko pogrešno pričvrstite Top Tether pojas, npr. na ušicu u tovarnom prostoru, sistem za bezbednost dece neće biti pravilno fiksiran.

Zbog toga u slučaju nezgode on neće moći da pruži predviđenu zaštitu.

- ▶ Top Tether kuke pričvrstite isključivo na mesta koja su predviđena za njihovo pričvršćivanje.

Rizik od povreda može se smanjiti korišćenjem sistema Top Tether. Top Tether pojas omogućava dodatno povezivanje između sistema za bezbednost dece pričvršćenog sistemom ISOFIX i vozila.

Sistem za bezbednost dece mora biti opremljen Top Tether pojasom.

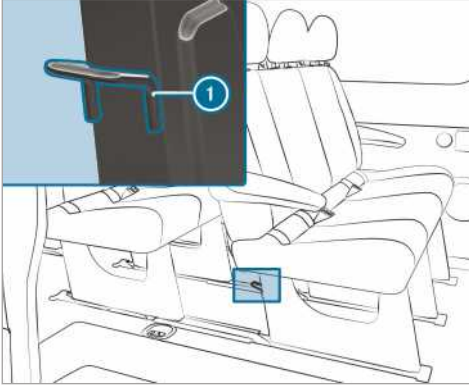

Oba Top Tether pričvršćenja ① se nalaze na poledini zadnjeg reda sedišta, na nožicama reda sedišta.

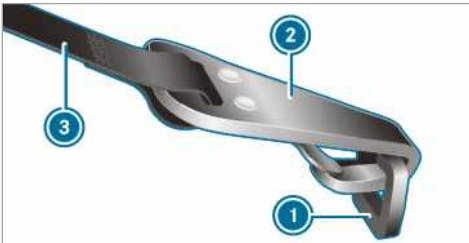

- ▶ Ako je potrebno, naslon za glavu gurnite nagore (→ Strana 73).
- ▶ Ugradite ISOFIX sistem za bezbednost dece sa Top Tether pojasom. Pri tom, obratite pažnju na uputstvo proizvođača za ugradnju sistema za bezbednost dece.
- ▶ Top Tether pojas ③ sprovedite ispod naslona za glavu između dve šipke naslona za glavu.
- ▶ Top Tether kuku ② bez okretanja okačite na deo za pričvršćivanje za Top Tether ①.

- ▶ Zategnite Top Tether pojas ④. Pri tom, obratite pažnju na uputstvo proizvođača za ugradnju sistema za bezbednost dece.
- ▶ Ako je potrebno, naslon za glavu gurnite nadole (→ Strana 73). Vodite računa o tome da Top Tether pojas ③ može neometano da se povlači.

Sistemi za bezbednost dece na sedištu suvozača

Napomene o sistemima za bezbednost dece na sedištu suvozača

Iz statistika nezgoda proizilazi da su deca zaštićena pojasom na zadnjim sedištima bezbednija od dece zaštićene pojasevima na prednjim sedištima. Iz tog razloga, Mercedes-Benz izričito preporučuje da sistem za bezbednost dece prvenstveno montirate na zadnjem sedištu.



Upozoravajuća napomena na štitniku za sunce na strani suvozača

NIKADA ne koristite uređaj sistema za bezbednost dece okrenut unazad na sedištu sa AKTIVIRANIM PREDNJIM VAZDUŠNIM JASTUKOM, jer to može da dovede do SMRTI ili TEŽIH POVREDA kod dece.

Obavezno obratite pažnju i na sledeće napomene o sigurnom prevozu dece (→ Strana 33).

Napomene o sistemima za bezbednost dece usmerenim prema nazad



Nalepnica je vidljiva kada su otvorena vrata suvozača

Vazdušni jastuk suvozača ne može da se isključi. To ćete prepoznati po posebnoj nalepnici na strani suvozača bočno na kokpitu. Sistem za bezbednost dece usmeren prema nazad nikada nemojte da montirate na sedište suvozača, nego na odgovarajuće zadnje sedište.

Napomene o sistemima za bezbednost dece usmerenim prema napred na sedištu suvozača

Kada se sistem za bezbednost dece koristi na sedištu suvozača, obavezno obratite pažnju na sledeće:

- Sedište suvozača postavite u krajnji položaj pozadi. Kod sedišta sa mogućnošću podešavanja visine sedišta, sedište dodatno podesite u krajnji gornji položaj.
- Naslon sedišta podesite u skoro uspravan položaj.
- Potpuno uvucite dubinu sedišta.
- Površina oslanjanja sistema za bezbednost dece mora u potpunosti da naleže na površinu za sedenje na sedištu suvozača.
- Naslon sistema za bezbednost dece usmerenog prema napred mora da naleže što većom površinom na naslon sedišta suvozača. Sistem za bezbednost dece ne sme da udara u krov vozila ili da bude opterećen naslonom za glavu.
- Ako je potrebno, nagib naslona sedišta i podešavanje naslona sedišta prilagodite na odgovarajući način.
- Nagib donjeg dela sedišta podesite tako, da je prednja ivica donjeg dela sedišta u najvišem položaju, a zadnja ivica donjeg dela sedišta u najnižem položaju.

- Rameni deo pojasa uvek treba da bude pravilno postavljen od prereza za pojas na vozilu do vođice ramenog dela pojasa sistema za bezbednost dece. Traka ramenog dela pojasa mora da ide prema napred i nadole od prereza za pojas.
- Ako je potrebno, podesite prerez za pojas i sedište suvozača.
- Nikada ne ostavljajte predmete, npr. jastuke, ispod ili iza sistema za bezbednost dece.

Obavezno obratite pažnju na uputstvo proizvođača za ugradnju i rukovanje upotrebljenim sistemom za bezbednost dece i napomene o pričvršćivanju odgovarajućih sistema za bezbednost dece (→ Strana 38).

Prikladnost sedišta za sisteme za bezbednost dece

Napomene o pričvršćivanju odgovarajućih sistema za bezbednost dece

U vozilu se smeju koristiti samo sistemi za bezbednost dece sa UNECE standardom UN-R44.

Primeri za nalepnicu odobrenja na sistemima za bezbednost dece:

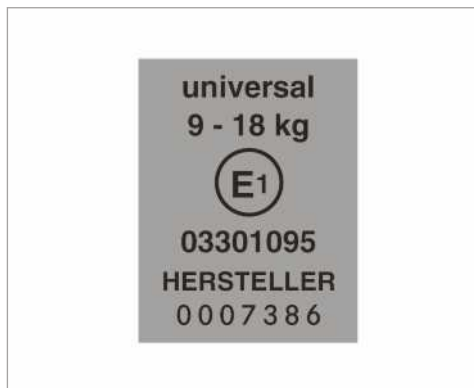

Nalepnica za sisteme za bezbednost dece prema standardu UN-R44

ISOFIX sistemi za bezbednost dece kategorije „Univerzalno“ mogu se, u skladu sa tabelama, koristiti na mestima za sedenje označenim oznakama U, UF ili IUF.

Poluuniverzalni sistemi za bezbednost dece su na nalepnici odobrenja označeni tekstem „Poluuniverzalni“. Oni se smeju upotrebljavati, samo kada su vozilo i mesto za sedenje navedeni na listi

tipova vozila proizvođača sistema za bezbednost dece.

Napomene o prikladnosti sedišta za pričvršćivanje sistema za bezbednost dece sa pojasevima

Obratite pažnju na sledeće napomene:

- **Kada se na zadnjem sedištu koristi nosiljka za bebu grupa 0/0+ i sistem za bezbednost dece usmeren prema nazad:** Sedište vozača i suvozača morate da podesite tako da sedišta ne dodiruje sistem za bezbednost dece.
- **Kada se koristi sistem za zaštitu dece grupe I usmeren prema napred:** Naslon sistema za bezbednost dece mora da naleže što većom površinom na naslon sedišta u vozilu.
- Kod nekih sistema za bezbednost dece težinske grupe II ili III mogu postojati ograničenja kod maksimalnog podešavanja visine, na primer, zbog mogućeg kontakta sa krovom.
- Uverite se da noge deteta ne dodiruju prednje sedišta. Ako je potrebno, prednje sedišta pomerite malo prema napred.

- Sistem za bezbednost dece ne sme da udara u krov vozila ili da bude opterećen naslonom za glavu. Naslone za glavu podesite na odgovarajući način.
- Obratite pažnju na uputstvo za montažu proizvođača sistema za bezbednost dece.

Objašnjenje tabele:

- X Nije prikladno za decu u ovoj težinskoj grupi
- U Prikladno za sisteme za bezbednost dece kategorije „Univerzalno“ u ovoj težinskoj grupi
- UF Prikladno za sisteme za bezbednost dece usmerene prema napred kategorije „Univerzalno“ u ovoj težinskoj grupi
- L Prikladno za poluuniverzalne sisteme za bezbednost dece, u skladu sa tabelom „Preporučeni sistemi za bezbednost dece“ ili kada su vozilo i mesto za sedenje navedeni na listi tipova vozila proizvođača sistema za bezbednost dece.

Sedište suvozača

Težinska grupa	Sedište suvozača (sa vazдушnim jastukom suvozača) ¹	Sedište suvozača (bez vazdušnog jastuka suvozača) ¹	Jednostavno sedišta
Grupa 0: do 10 kg	X	U	X
Grupa 0+: do 13 kg	X	U	X
Grupa I: 9 kg do 18 kg	UF	U	X
Grupa II: 15 kg do 25 kg	UF	U	X
Grupa III: 22 kg do 36 kg	UF	U	X

¹ Sedište suvozača postavite u krajnji položaj pozadi i krajnji gornji položaj.

Red sedišta za suvozača

Težinska grupa	Spoljašnje sedišta (sa vazдушnim jastukom suvozača)	Spoljašnje sedišta (bez vazdušnog jastuka suvozača)	Srednje sedišta
Grupa 0: do 10 kg	X	U	X
Grupa 0+: do 13 kg	X	U	X

Težinska grupa	Spoljašnje sedište (sa vazdušnim jastukom suvozača)	Spoljašnje sedište (bez vazdušnog jastuka suvozača)	Srednje sedište
Grupa I: 9 kg do 18 kg	UF	U	X
Grupa II: 15 kg do 25 kg	UF	U	X
Grupa III: 22 kg do 36 kg	UF	U	X

Zadnji red sedišta

Težinska grupa	Zadnji red sedišta (dvostruka kabina)	Zadnji red sedišta (standardni/komforni)
Grupa 0: do 10 kg	U	U
Grupa 0+: do 13 kg	U	U
Grupa I: 9 kg do 18 kg	U	U
Grupa II: 15 kg do 25 kg	U	U
Grupa III: 22 kg do 36 kg	U	U

Napomene o preporučenim sistemima za bezbednost dece

Sistemi za bezbednost dece preporučeni za pričvršćivanje sigurnosnim pojasom sedišta u vozilu

Težinske grupe	Proizvođač	Tip	Broj odobrenja (E1 ...)	Broj porudžbine (A 000 ...) sa šifrom boje 9H95
Grupa 0: do 10 kg do oko 6 meseci	Britax Römer	BABY SAFE plus II	04 301 146	970 13 02
Grupa 0+: do 13 kg do oko 15 meseci	Britax Römer	BABY SAFE plus II	04 301 146	970 13 02
Grupa I: 9 do 18 kg od oko 9 meseci do 4 godine	Britax Römer	DUO plus	04 301 133	970 17 02
Grupa II/III: 15 do 36 kg od oko 4 godine do 12 godina	Britax Römer	KIDFIX	04 301 198	970 20 02
	Britax Römer	KIDFIX XP	04 301 304	970 23 02

- ❗ Dodatne informacije o odgovarajućem sistemu za bezbednost dece možete da dobijete u Mercedes-Benz servisnoj radionici.

Aktiviranje/deaktiviranje osiguranja za decu za vrata

- ⚠ UPOZORENJE** Opasnost od nezgode i povređivanja, ukoliko su deca bez nadzora u vozilu

Deca ostavljena bez nadzora u vozilu mogla bi da pokrenu vozilo tako što na primer:

- otpuste parkirnu kočnicu,
- prebace automatski menjač iz parking položaja **P** ili prebace manualni menjač u položaj praznog hoda,
- pokrenu motor.

Osim toga, deca mogu da aktiviraju opremu vozila i da se pri tom priklješte.

- ▶ Decu nikada ne ostavljajte bez nadzora u vozilu.
- ▶ Kada napuštate vozilo uvek ponesite ključ i zaključajte vozilo.

- ⚠ UPOZORENJE** Opasnost po život usled dejstva visoke temperature ili hladnoće u vozilu

Ako su putnici – naročito deca – duži vremenski period izloženi dejstvu visoke temperature ili hladnoće, postoji opasnost od povređivanja ili smrti!

- ▶ Putnike – naročito decu – nikada ne ostavljajte bez nadzora u vozilu.
- ▶ Životinje nikada ne ostavljajte bez nadzora u vozilu.

- ⚠ UPOZORENJE** Opasnost od nezgode i povređivanja ukoliko ostavite decu bez nadzora u vozilu

Kada se deca voze u vozilu, ona mogu da:

- otvore vrata i time ugroze druge osobe ili učesnike u saobraćaju,
 - izađu iz vozila i stradaju u saobraćaju,
 - rukuju opremom vozila i tom prilikom npr. prignječe sebe.
- ▶ Kada se deca voze u vozilu, uvek aktivirajte postojeće osiguranje za decu.

- ▶ Decu nikada ne ostavljajte bez nadzora u vozilu.
- ▶ Prilikom napuštanja vozila uvek ponesite ključ i zaključajte vozilo.

Na sledećim vratima postoje osiguranja za decu:

- klizna vrata,
- zadnja vrata dvostruke kabine.

Osiguranja za decu na vratima osiguravaju svaka vrata pojedinačno. Vrata više ne mogu da se otvore iznutra (izuzetak predstavljaju električna klizna vrata). Ako je vozilo otključano, vrata mogu da se otvore spolja.

Kod osiguranih električnih kliznih vrata, zaključani su samo upravljački elementi kliznih vrata u zadnjem delu vozila. Električna klizna vrata mogu da se otvore u svakom trenutku preko tastera na srednjoj konzoli (→ Strana 49).

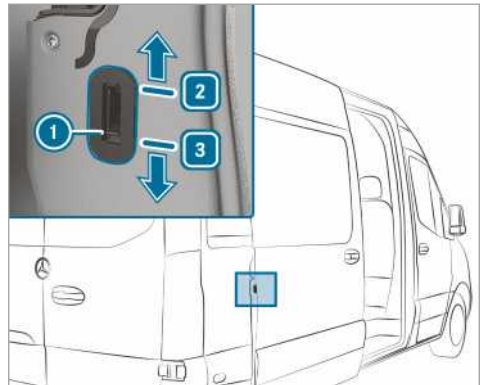

Primer osiguranja za decu za klizna vrata

- ▶ Bravu osiguranja za decu ❶ pomerite u položaj ❷ (aktiviranje osiguranja) ili ❸ (deaktiviranje osiguranja).
- ▶ Nakon toga, proverite funkcionalnost osiguranja za decu.

Napomene o kućnim ljubimcima u vozilu

- ⚠ UPOZORENJE** Opasnost od nezgode i povređivanja kada su životinje u vozilu ostavljene bez nadzora ili neobezbeđene

Ako životinje ostavite u vozilu bez nadzora ili neobezbeđene, one bi npr. mogle da pritisnu neki taster ili prekidač.

Na taj način životinje mogu:

- da aktiviraju opremu vozila i da se uključe,
- da uključe ili isključe sisteme i na taj način ugroze druge učesnike u saobraćaju.

Neobezbeđene životinje bi, osim toga, mogle da budu odbačene kroz vozilo u slučaju nesreće ili naglog manevra upravljanja ili kočenja i pri tom povrede putnike.

- ▶ Životinje nikada ne ostavljajte bez nadzora u vozilu.
- ▶ Životinje transportujte bezbedno, kako je propisano, npr. u odgovarajućoj transportnoj kutiji.

Ključ

Napomene za bežična povezivanja ključa

- ⚠ OPASNOST** Opasnost po život zbog elektromagnetnog zračenja za osobe sa medicinskim aparatima kod Start-Stop tastera

Za osobe sa medicinskim uređajima, naprimer pejsmejkerom ili defibrilatorom:

Kada koristite Start-Stop taster, između ključa i vozila postoji bežična veza.

Elektromagnetno zračenje može da utiče na funkcionisanje medicinskog uređaja.

- ▶ Informišite se, pre početka korišćenja vozila, kod svog lekara ili proizvođača medicinskog uređaja o eventualnim uticajima zračenja određenih sistema.

Oblasti dometa antene KEYLESS-START funkcije

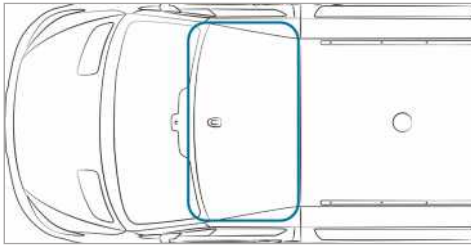

Pregled funkcija ključa

- ⚠ UPOZORENJE** Opasnost od nezgode i povređivanja, ukoliko su deca bez nadzora u vozilu

Ako ostavljate decu bez nadzora u vozilu, ona mogu da:

- otvore vrata i time ugroze druge osobe ili učesnike u saobraćaju,
- izađu iz vozila i stradaju u saobraćaju,
- rukuju opremom vozila i tom prilikom npr. prignječe sebe.

Deca mogu i da pokrenu vozilo tako što na primer:

- otpuste parkirnu kočnicu,

- prebace automatski menjač iz parking položaja **P** ili prebace manuelni menjač u položaj praznog hoda,
- pokrenu motor.
- ▶ Prilikom napuštanja vozila uvek ponesite ključ i zaključajte vozilo.
- ▶ Decu i životinje nikada ne ostavljajte bez nadzora u vozilu.
- ▶ Ključ čuvajte van domašaja dece.

- ! NAPOMENA** Oštećenje ključa usled magnetnih polja

- ▶ Ključ držite dalje od jakih magnetnih polja.

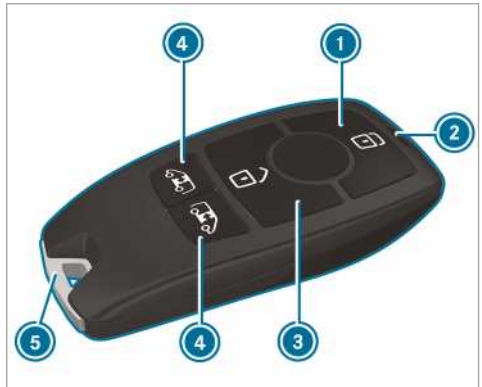

- 1 Zaključavanje
- 2 Kontrolna sijalica baterije
- 3 Otključavanje
- 4 Otključavanje tovarnog prostora (klizna vrata i zadnja krilna vrata)/otključavanje i otvaranje/zatvaranje električnih kliznih vrata
- 5 Pomoćni ključ



Fabrički podešen ključ centralno zaključava i otključava sledeće komponente:

- vrata vozača i suvozača,
- klizna vrata,
- zadnja krilna vrata.

Ukoliko ne otvorite vozilo u roku od približno 40 sekundi nakon otključavanja:

- vozilo će se ponovo zaključati,
- zaštita od krađe se ponovo aktivira.

Ne čuvajte ključ na istom mestu sa električnim uređajima ili metalnim predmetima. To može da ugrozi funkcionisanje ključa.

① Ako kontrolna sijalica baterije ne zasvetli prilikom pritiska na taster  ili , baterija je ispražnjena.

Zamenite bateriju ključa (→ Strana 44).

Uključivanje ili isključivanje akustične povratne informacije pri zaključavanju

Multimedijalni sistem:



   **Podešavanja**  **Vozilo**

▶ Uključite ili isključite opciju **Akust. pov. inf.o** zaklj..

Promena podešavanja otključavanja

Moguće funkcije otključavanja ključa:

- centralno otključavanje,
- otključavanje vrata vozača i suvozača (sandučar),
- otključavanje vrata vozača (kombinovano vozilo, donji postroj vozila).

▶ **Promena podešavanja:** Oko šest sekundi istovremeno pritisnite tastere  i , sve dok kontrolna sijalica baterije ne zatreperi dva puta.

Kada je izabrana funkcija otključavanja vrata vozača ili vrata vozača i suvozača:

- Drugi pritisak na taster  centralno otključava vozilo.

Smanjenje potrošnje struje ključa

Ako duže vreme ne koristite vozilo ili ključ, možete da deaktivirate KEYLESS-START funkciju ključa.





▶ **Deaktiviranje:** Pritisnite dva puta kratko taster  ključa. Kontrolna sijalica baterije ključa zasvetleće dva puta kratko i jednom dugo.

▶ **Aktiviranje:** Pritisnite taster ključa po želji.

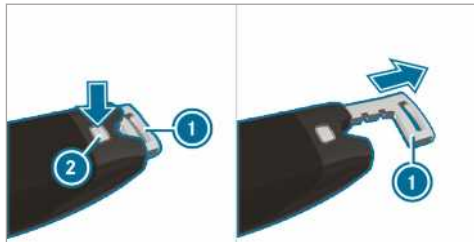
Prilikom pokretanja vozila ključem u mestu za umetanje u konzoli menjača, automatski se aktiviraju funkcije ključa.

Vađenje/ubacivanje pomoćnog ključa



- ▶ **Vađenje:** Pritisnite taster za otključavanje . Pomoćni ključ  će malo iskliznuti.
- ▶ Izvucite do kraja pomoćni ključ .
- ▶ **Ubacivanje:** Pritisnite taster za otključavanje .
- ▶ Ugurajte do kraja pomoćni ključ , dok ne ulegne u ležište.

Zamena baterije u ključu

⚠ OPASNOST Gutanje baterija može ozbiljno da ugrozi zdravlje

Baterije sadrže otrovne i nagrizajuće supstance. Gutanje baterija može ozbiljno da naškodi zdravlju.

Postoji opasnost po život!

- ▶ Baterije čuvajte tako da budu nedostupne deci.
- ▶ Ako ste progutali bateriju, odmah potražite lekarsku pomoć.

🔥 NAPOMENA ZA ZAŠTITU ŽIVOTNE SREDINE Zagađenje životne sredine usled neodgovarajućeg odlaganja baterija



Baterije sadrže štetne materije. Zakonom je zabranjeno odlaganje baterija u običan kućni otpad.



Odlaganje baterija na ekološki prihvatljiv način. Ispražnjene baterije odnesite u kvalifikovanu stručnu radio-

nicu ili na mesto za sakupljanje starih baterija.

Preduslovi

- Potrebna vam je baterija od 3 V u obliku dugmeta tipa CR 2032.

Mercedes-Benz vam preporučuje da zamenu baterije prepustite kvalifikovanoj stručnoj radionici.

- ▶ Izvadite pomoćni ključ (→ Strana 44).



Primer slike

- ▶ Taster za otključavanje (2) pritisnite do kraja nadole i poklopac (1) gurnite prema napred.
- ▶ Izvucite pregradu za bateriju (3) i izvadite praznu bateriju.
- ▶ Ubacite novu bateriju u pregradu za bateriju (3). Pri tom, vodite računa o oznakama za pozitivni pol u pregradi za bateriju i na bateriji.
- ▶ Ugurajte pregradu za bateriju (3).
- ▶ Ponovo postavite poklopac (1), tako da ulegne.
- ▶ Ugurajte do kraja pomoćni ključ, dok ne ulegne (→ Strana 44).

Problemi sa ključem

Problem	Mogući uzroci/posledice i ▶ rešenja
Vozilo više ne možete da zaključate ili otključate.	<p>Mogući uzroci:</p> <ul style="list-style-type: none"> • Baterija u ključu je oslabila ili je prazna. • Jak izvor radio-signalu pravi smetnje. • Ključ je oštećen. <ul style="list-style-type: none"> ▶ Proverite bateriju pomoću kontrolnih sijalica baterije i po potrebi je zamenite (→ Strana 44). ▶ Koristite pomoćni ključ za otključavanje/zaključavanje (→ Strana 44). ▶ Proverite ključ u kvalifikovanoj stručnoj radionici.
Izgubili ste ključ.	<ul style="list-style-type: none"> ▶ Ključ blokirajte u kvalifikovanoj stručnoj radionici. ▶ Po potrebi, izvršite zamenu uređaja za mehaničko zatvaranje.

Vrata

Napomene o dodatnom osiguranju vrata

Dodatno osiguranje vrata je na raspolaganju samo kod vozila za Ujedinjeno Kraljevstvo.

▲ UPOZORENJE Opasnost od povređivanja osoba u vozilu kada je aktivirano dodatno osiguranje vrata

Kada je aktivirano dodatno osiguranje vrata, ona ne mogu više da se otvore iznutra.

Ako se u vozilu nalaze putnici, oni više neće moći da napuste vozilo npr. u opasnim situacijama.

- ▶ Nikada nemojte da ostavljate putnike, naročito decu, starije osobe i nemoćna lica, bez nadzora u vozilu.
- ▶ Kada su putnici u vozilu, nemojte aktivirati dodatno osiguranje vrata.

Dodatno osiguranje vrata se automatski aktivira:

- nakon zaključavanja ključem.

Dodatno osiguranje vrata možete deaktivirati, tako što ćete deaktivirati zaštitu unutrašnjeg prostora (→ Strana 61).

- ⓘ Kod vozila bez zaštite unutrašnjeg prostora je dodatno osiguranje vrata van funkcije.

Otključavanje i otvaranje vrata iznutra

Samo za Ujedinjeno Kraljevstvo: Vodite računa o napomenama za dodatno osiguranje vrata (→ Strana 45).

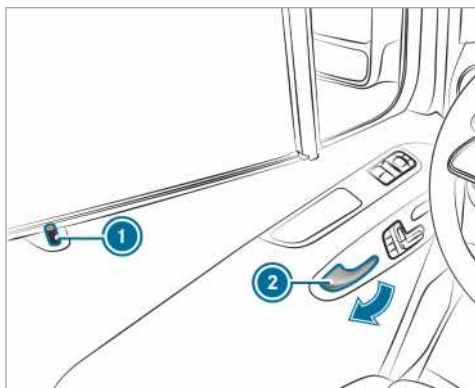

- ▶ **Otključavanje i otvaranje prednjih vrata:** Povucite ručicu vrata ②. Prilikom otključavanja vrata, podiže se osiguravajuća čivija ①.
- ▶ Otvorite vrata.

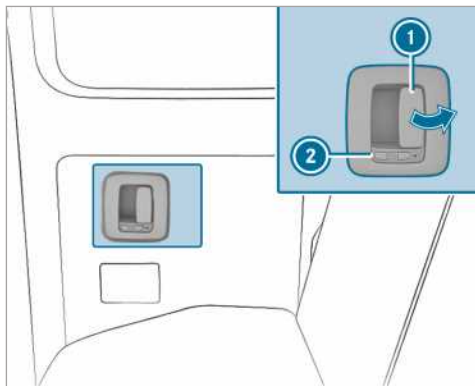

Simbol  pokazuje da su zadnja vrata otključana.

▶ Otključavanje i otvaranje zadnjih vrata:

Povucite polugu za otvaranje ① i otvorite zadnja vrata.

Prilikom otključavanja vrata reza ② se pomera prema napred.

Simbol  je vidljiv.

▶ Zatvaranje:

Privucite zadnja vrata držeći ih za ručicu.

▶ Zaključavanje:

Rezu ② gurnite prema nazad.

Simbol  je vidljiv.

Centralno zaključavanje vrata iznutra

⚠ UPOZORENJE Opasnost od nezgode i povređivanja, ukoliko su deca bez nadzora u vozilu

Ako ostavljate decu bez nadzora u vozilu, ona mogu da:

- otvore vrata i time ugroze druge osobe ili učesnike u saobraćaju,
- izađu iz vozila i stradaju u saobraćaju,
- rukuju opremom vozila i tom prilikom npr. prignječe sebe.

Deca mogu i da pokrenu vozilo tako što na primer:

- otpuste parkirnu kočnicu,
- prebace automatski menjač iz parking položaja **P** ili prebace manualni menjač u položaj praznog hoda,
- pokrenu motor.

- ▶ Prilikom napuštanja vozila uvek ponesite ključ i zaključajte vozilo.
- ▶ Decu i životinje nikada ne ostavljajte bez nadzora u vozilu.
- ▶ Ključ čuvajte van domašaja dece.

⚠ UPOZORENJE Opasnost po život usled dejstva visoke temperature ili hladnoće u vozilu

Ako su putnici – naročito deca – duži vremenski period izloženi dejstvu visoke temperature ili hladnoće, postoji opasnost od povređivanja ili smrti!

- ▶ Putnike – naročito decu – nikada ne ostavljajte bez nadzora u vozilu.
- ▶ Životinje nikada ne ostavljajte bez nadzora u vozilu.

Ručno zaključavanje i otključavanje

Tasterima centralnog zaključavanja možete iznutra da zaključate i otključate celo vozilo.

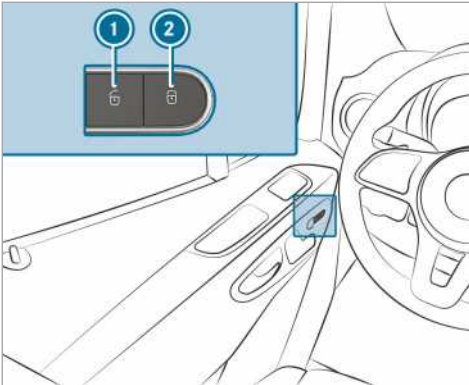

- ▶ **Zaključavanje/otključavanje celog vozila:** Dok su vrata zatvorena, pritisnite taster ① (otključavanje) ili ② (zaključavanje).

Uključivanje/isključivanje automatskog zaključavanja

Ako je paljenje uključeno i vozilo se kreće brže od 15 km/h, vozilo se automatski zaključava.

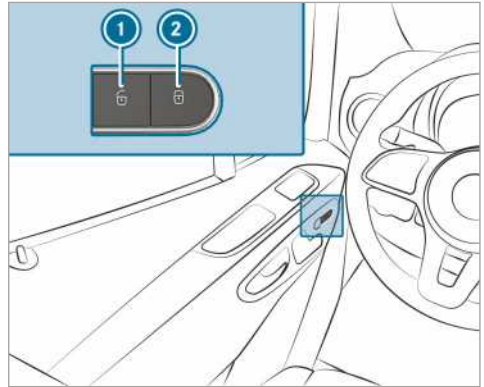

Postoji opasnost da ostanete van zaključanog vozila kada je uključena funkcija:

- prilikom prinudnog startovanja šleповanjem ili prilikom guranja vozila,
- na ispitnim valjcima.

- ▶ Kada su vrata zatvorena, uključite napajanje naponom ili paljenje.
- ▶ **Uključivanje:** Držite pritisnut taster ② približno pet sekundi. Oglašava se signalni ton.
- ▶ **Isključivanje:** Držite pritisnut taster ① približno pet sekundi. Oglašava se signalni ton.

Otključavanje/zaključavanje vrata vozača pomoćnim ključem

- ⓘ Ako hoćete da u potpunosti zaključate vozilo pomoćnim ključem, otvorite vrata vozača i pritisnite najpre taster za zaključavanje iznutra. Nakon toga zaključajte vrata vozača pomoćnim ključem.

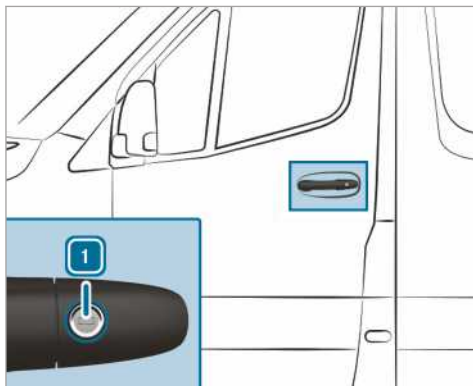

▶ **Otključavanje:** Pomoćni ključ okrenite nalevo, u položaj 1.

▶ **Zaključavanje:** Pomoćni ključ okrenite nad-esno, u položaj 1.

ⓘ **Vozila sa upravljačem na desnoj strani:** Pomoćni ključ morate uvek da okrenete u suprotnom smeru.

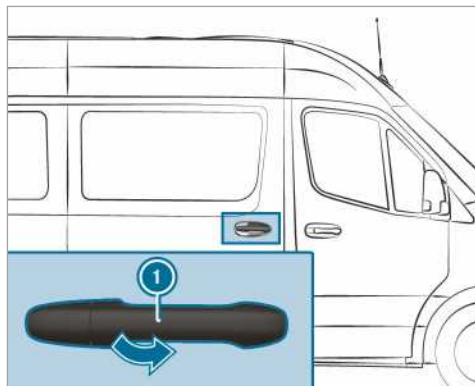

ⓘ Vaše vozilo može biti opremljeno dugim kliznim vratima sa zaključavanjem na sredini. Pri otvaranju i zatvaranju, klizna vrata možete da dodatno zaključate na sredini vrata. Tako pri ulasku ili izlasku vrata ne morate uvek da otvarate do krajnjeg položaja. Klizna vrata zaključana na sredini nisu u ležištu.

▶ **Otvaranje:** Povucite ručicu vrata 1. Klizna vrata se otvaraju.

▶ Držeći za ručicu 1, klizna vrata gurajte unazad dok ne uđu u ležište.

▶ Proverite mehanizam za zaključavanje kliznih vrata.

▶ **Zatvaranje:** Povucite klizna vrata držeći ih za ručicu 1 i zamahom ih gurajte napred, dok se ne zatvore.

Klizna vrata

Otvaranje i zatvaranje kliznih vrata spolja

▲ UPOZORENJE Opasnost od prignječenja usled otvorenih kliznih vrata koja nisu ušla u ležište

Otvorena klizna vrata, koja nisu ušla u ležište, mogu da se sama od sebe pokrenu na nizbrdici.

Pri tom, vi ili neka druga osoba možete da budete uklešteni.

▶ Uvek proverite da li su otvorena klizna vrata ušla u ležište. U tu svrhu, otvorite klizna vrata do krajnjeg položaja.

Otvaranje i zatvaranje kliznih vrata iznutra

▲ UPOZORENJE Opasnost od prignječenja usled otvorenih kliznih vrata, koja nisu ušla u ležište

Kada otvarate klizna vrata, druge osobe mogu biti povređene kliznim vratima koja se otvaraju prema nazad.

▶ Klizna vrata otvarajte samo ako vam to dozvoljava situacija u saobraćaju.

Preduslovi

- Osiguranje za decu je deaktivirano.

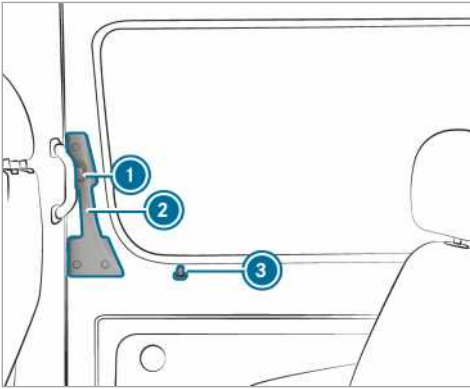

Kada otvorite zaključana klizna vrata, osiguravajuća čivija ③ se podiže. Sva vrata su otključana.

❗ Vaše vozilo može biti opremljeno dugim kliznim vratima sa zaključavanjem na sredini. Pri otvaranju i zatvaranju, klizna vrata možete da dodatno zaključate na sredini vrata. Tako pri ulasku ili izlasku vrata ne morate uvek da otvarate do krajnjeg položaja. Klizna vrata zaključana na sredini nisu u ležištu.

- ▶ **Otvaranje:** Pritisnite dugme ①.
- ▶ Držeći za ručicu ② gurnite klizna vrata unazad, do krajnjeg položaja.
- ▶ Proverite mehanizam za zaključavanje kliznih vrata. Klizna vrata moraju da uđu u ležište.
- ▶ **Zatvaranje:** Pritisnite dugme ①.
- ▶ Klizna vrata gurajte zamahom napred držeći ih za ručicu ②, dok se ne zatvore.

Napomena za električnu pomoć pri zatvaranju

Ako je vaše vozilo opremljeno električnom pomoći pri zatvaranju, ne treba vam puno snage za zatvaranje kliznih vrata.

Električna klizna vrata

Funkcija električnih kliznih vrata

Vaše vozilo može da bude opremljeno električnim kliznim vratima na levoj i/ili desnoj strani.

Električnim kliznim vratima upravljate pomoću:

- tastera kliznih vrata na srednjoj konzoli,
- tastera kliznih vrata na ulazu (stub B),
- ručice vrata (iznutra ili spolja),
- ključa.

Ukoliko se električna klizna vrata pri otvaranju blokiraju, ona će se pomeriti nekoliko centimetara u suprotnom pravcu i zaustaviti.

Ukoliko se klizna vrata blokiraju pri zatvaranju, otvoriće se ponovo u potpunosti.

Ukoliko elektromotoru kliznih vrata preti pregrevanje, npr. zbog čestog otvaranja i zatvaranja u kratkom periodu, klizna vrata će se potpuno otvoriti. Klizna vrata su tada blokirana. Nakon približno 30 sekundi klizna vrata su ponovo spremna za rad.

Nakon pojave smetnji ili odvajanja baterije, klizna vrata možete otključavanjem da odvojite sa elektromotora. Klizna vrata onda možete da otvarate ili zatvarate ručno (→ Strana 50).

Otvaranje i zatvaranje električnih kliznih vrata pomoću tastera

▲ UPOZORENJE Opasnost od prignječenja usled otvorenih kliznih vrata, koja nisu ušla u ležište

Kada otvarate klizna vrata, druge osobe mogu biti povređene kliznim vratima koja se otvaraju prema nazad.

- ▶ Klizna vrata otvarajte samo ako vam to dozvoljava situacija u saobraćaju.

▲ UPOZORENJE Opasnost od povređivanja uprkos prepoznavanju prepreka

Prepoznavanje prepreka ne reaguje na meke, lake i tanke objekte, npr. male prste. Ovi ili drugi delovi tela mogli bi da budu npr. priklješteni u okvir vrata. Prepoznavanje prepreka u tom slučaju ne može da spreči priklještenje.

- ▶ Pri zatvaranju i otvaranju električnih kliznih vrata, proverite da li se neki deo tela nalazi u zoni kretanja kliznih vrata.
- ▶ Ukoliko se neko priklješti, pritisnite ponovo taster da biste zaustavili klizna vrata.

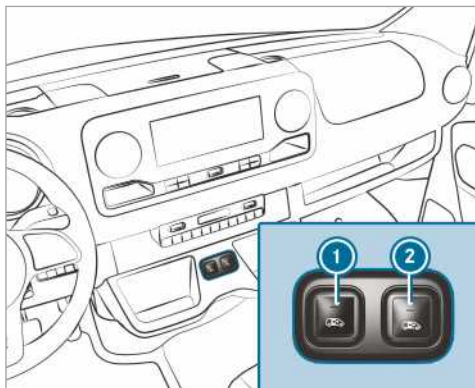

Tasteri kliznih vrata na srednjoj konzoli

- ① Otvaranje i zatvaranje kliznih vrata – leva strana vozila
- ② Otvaranje i zatvaranje kliznih vrata – desna strana vozila



Tasteri kliznih vrata na ulazu (stub B)

U vozilima sa razdvojnim zidom, taster ③ se nalazi na razdvojnem zidu, pored ulaza u visini unutrašnje ručice.

Klizna vrata možete da otvorite tasterom ③ samo ako je osiguranje za decu deaktivirano.

- ▶ **Otvoravanje:** Kratko pritisnite taster ①, ② ili taster ③.
Klizna vrata se otvaraju automatski.
Prilikom otvaranja vrata pomoću tastera ① ili ② ćete čuti i dva signalna tona.
Kontrolna sijalica na gornjem delu tastera ① ili ② treperi i treperi taster ③.

Ukoliko su klizna vrata potpuno otvorena, svetli kontrolna sijalica na gornjem delu tastera ① ili ②.

- ▶ **Zatvaranje:** Kratko pritisnite taster ①, ② ili taster ③.
Klizna vrata se zatvaraju automatski.

Prilikom zatvaranja vrata pomoću tastera ① ili ② ćete čuti i dva signalna tona.



Kontrolna sijalica na gornjem delu tastera ① ili ② treperi i treperi taster ③.



Ukoliko su klizna vrata potpuno zatvorena, kontrolna sijalica na gornjem delu tastera ① ili ② se gasi.



- ▶ **Prekid automatskog režima rada:** Kratko pritisnite taster ① ili ②.
Klizna vrata se zaustavljaju.



- ① Ako automatski režim rada prekinete prilikom otvaranja, vrata se zatvaraju pri ponovnom pritisku tastera.
- ① Pri nepovoljnim uslovima rada, npr. mrazu, ledu ili jakoj zaprljanosti, odgovarajući taster možete da držite pritisnut. Električna klizna vrata se u tom slučaju pokreću većom snagom. Proverite, da li je u ovom slučaju funkcija prepoznavanja prepreka podešena tako da bude manje osetljiva. Pustite taster da biste zaustavili kretanje.

Otvoravanje i zatvaranje električnih kliznih vrata pomoću ključa

- ▶ **Otključavanje:** Kratko pritisnite taster  ili  na ključu.

- ▶ **Otvoravanje:** Pritiskajte duže od 0,5 sekundi taster  ili  na ključu.
Čućete dva signalna tona i klizna vrata se automatski otvaraju.

- ▶ **Zatvaranje:** Pritiskajte duže od 0,5 sekundi taster  ili  na ključu.
Čućete dva signalna tona i klizna vrata se automatski zatvaraju.

- ▶ **Prekid automatskog režima rada:** Kratko pritisnite taster  ili  na ključu.
Klizna vrata se zaustavljaju.

- ① Ako automatski režim rada prekinete prilikom otvaranja, vrata se zatvaraju pri ponovnom pritisku tastera.

Otvoravanje i zatvaranje električnih kliznih vrata pomoću ručice vrata

Preduslovi:

- Osiguranje za decu je deaktivirano.

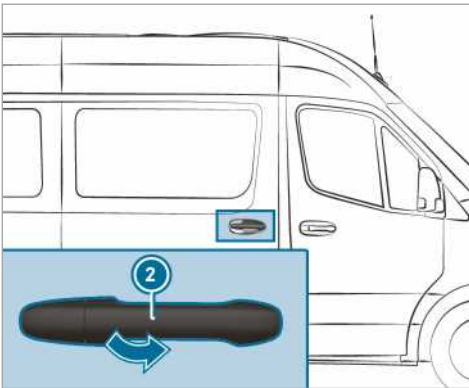
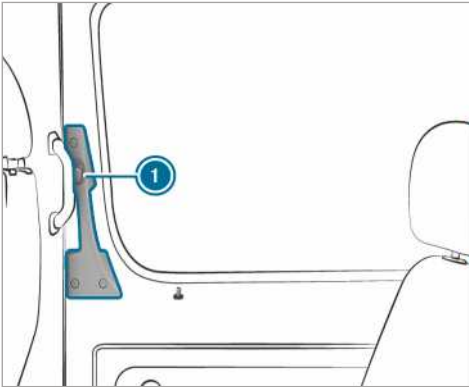

- ▶ Pritisnite dugme ① ili povucite ručicu vrata prema spolja ②.
Klizna vrata se otvaraju ili zatvaraju.
- ▶ Ponovo pritisnite dugme ① ili povucite ručicu vrata prema spolja ②.
Klizna vrata se zaustavljaju.

Ručno otključavanje električnih kliznih vrata

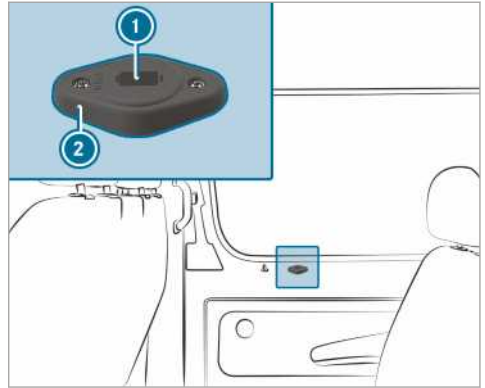

Nakon pojave smetnje ili odvajanja baterije, klizna vrata možete pomoću mehanizma za otključavanje ② da odvojite od elektromotora. Klizna vrata onda možete da otvarate ili zatvarate ručno.

- ▶ **Vozila sa potpunom oplatom na kliznim vratima:** Skinite prekrivku sa mehanizma za otključavanje ②.
Aktiviranje servisa je dostupno.
- ▶ **Odvajanje kliznih vrata od elektromotora:** Ključ postavite u otvor ① mehanizma za otključavanje ② u položaj „AUTO“.
- ▶ Okrenite ključ za 180° u smeru kretanja kazaljke na satu. Položaj „MAN“ je podešen.
- ▶ Klizna vrata držeći za ručicu otvorite ili zatvorite spolja/iznutra.
- ▶ **Povezivanje kliznih vrata sa elektromotorom:** Ključ postavite u otvor ① mehanizma za otključavanje ② u položaj „MAN“.
- ▶ Okrenite ključ za 180° suprotno od smeru kretanja kazaljke na satu. Položaj „AUTO“ je podešen.
- ▶ Podesite klizna vrata (→ Strana 52).

Ako smetnja ne može da se otkloni

- ▶ Potražite pomoć u kvalifikovanoj stručnoj radionici.

Podešavanje električnih kliznih vrata

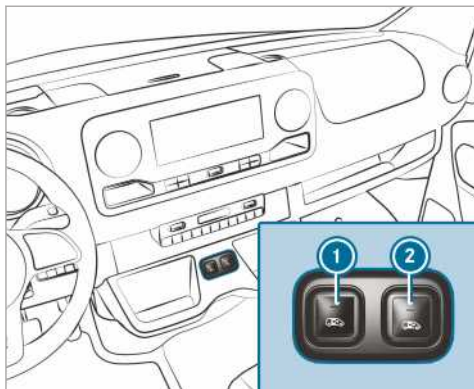

Tasteri kliznih vrata na srednjoj konzoli



Tasteri kliznih vrata na ulazu (stub B)

Nakon smetnje pri radu ili prekida napajanja, klizna vrata morate ponovo da podesite.

- ▶ Kada su klizna vrata otvorena: Pritiskajte tastere ① ili ② na srednjoj konzoli ili taster kliznih vrata ③ na ulazu (stub B) sve dok se vrata ne zatvore.

ili

- ▶ Zatvorite klizna vrata pomoću ručice vrata (→ Strana 50).
- ▶ Zatim potpuno otvorite klizna vrata kratkim pritiskom na taster ① ili ② na srednjoj konzoli, na taster kliznih vrata ③ na ulazu (stub B) ili pomoću ručice vrata (→ Strana 50). Klizna vrata su u funkciji.

Zadnja krilna vrata

Otvaranje i zatvaranje zadnjih krilnih vrata spolja

- ⚠ **UPOZORENJE** Opasnost od nezgode i povređivanja usled otvaranja zadnjih krilnih vrata u lošoj situaciji u saobraćaju

Ukoliko otvorite zadnja krilna vrata, mogli biste:

- da ugrozite druge osobe ili učesnike u saobraćaju,
- da stradate u saobraćaju.

Ovo je naročito moguće, ako zadnja krilna vrata otvorite pod uglom većim od 90 °.

- ▶ Zadnja krilna vrata otvarajte samo ako vam to dozvoljava situacija u saobraćaju.
- ▶ Postarajte se za to da zadnja krilna vrata budu pravilno zaključana.

Otvaranje desnih zadnjih krilnih vrata

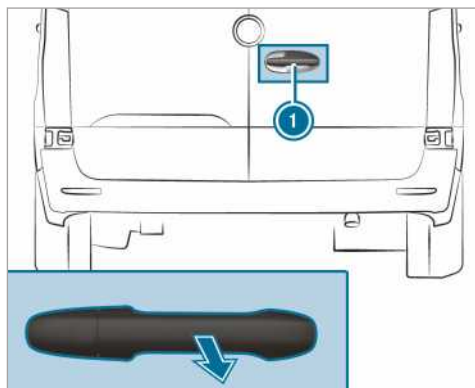

- ▶ Povucite ručicu ①.
- ▶ Zadnja krilna vrata pomerajte u stranu, sve dok ne ulegnu.

Otvaranje levih zadnjih krilnih vrata

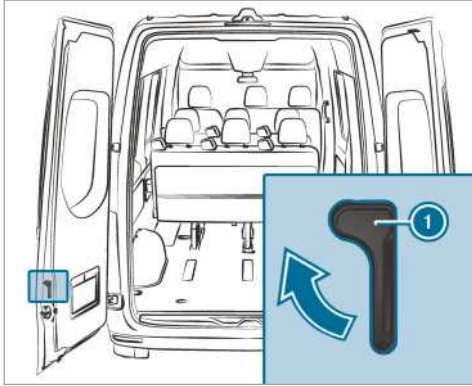

- ▶ Proverite da li su desna zadnja krilna vrata otvorena i da li su u ležištu.
- ▶ Ručicu za otključavanje ① vucite u smeru strelice.
- ▶ Zadnja krilna vrata pomerajte u stranu, sve dok ne ulegnu.

Otvaranje zadnjih krilnih vrata do krajnjeg položaja

- ▶ Otvorite odgovarajuća zadnja krilna vrata preko prvog fiksiranog položaja (90°).
- ▶ Otvorite zadnja krilna vrata do krajnjeg položaja. Zadnja krilna vrata se drže u krajnjem položaju.



Zatvaranje zadnjih krilnih vrata spolja

- ▶ Leva zadnja krilna vrata zamahom zatvorite sa spoljne strane.
- ▶ Desna zadnja krilna vrata zamahom zatvorite sa spoljne strane.

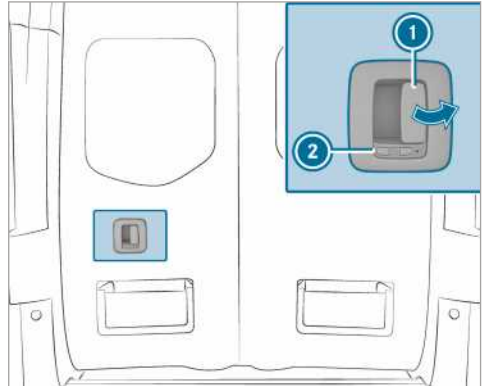
Otvaranje i zatvaranje zadnjih krilnih vrata iznutra



Simbol  pokazuje da su zadnja krilna vrata otključana.

- ▶ **Otključavanje:** Rezu ② gurnite nalevo. Simbol  je vidljiv.
- ▶ **Otvaranje:** Povucite polugu za otvaranje ① i otvorite zadnja krilna vrata.
- ▶ Zadnja krilna vrata pomerajte u stranu, sve dok ne ulegnu.
- ▶ **Zatvaranje:** Proverite da li su leva zadnja krilna vrata zatvorena.
- ▶ Privucite desna zadnja krilna vrata, držeći ih za ručicu.
- ▶ **Zaključavanje:** Rezu ② gurnite nadesno. Simbol  je vidljiv.

Klizna vrata razdvojnog zida

Otvaranje i zatvaranje kliznih vrata razdvojnog zida iz prostora za vozača

▲ UPOZORENJE Opasnost od prignječnja zbog kliznih vrata razdvojnog zida koja nisu ulegla u ležište

Ako otvorena klizna vrata razdvojnog zida nisu ušla u ležište, onda mogu da se sama od sebe pokrenu u toku vožnje.

Pri tom, vi ili neka druga osoba možete da budete uklješteni.

- ▶ Pre svake vožnje zatvorite klizna vrata razdvojnog zida i proverite da li su ulegla u ležište.

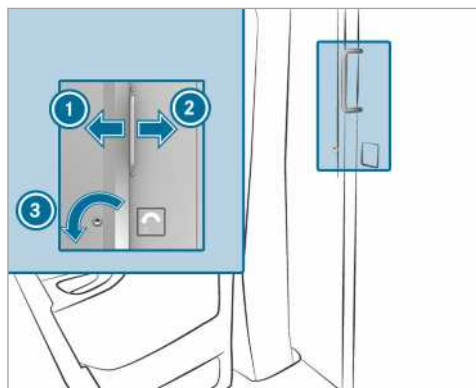

- ▶ **Otvaranje:** Okrenite ključ nalevo ③. Klizna vrata su otključana.
- ▶ Gurnite klizna vrata nadesno do krajnjeg položaja ②.
- ▶ **Zatvaranje:** Gurajte klizna vrata nalevo, sve dok ne ulegnu u ležište ①. Klizna vrata možete da zaključate ključem.

Otvaranje i zatvaranje kliznih vrata razdvojnog zida iz tovarnog prostora

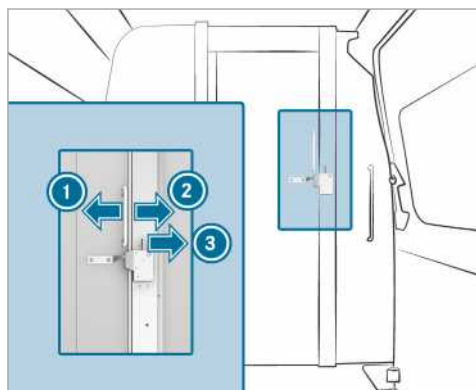

- ▶ **Otvaranje:** Pritisnite polugu nadesno ③. Klizna vrata su otključana.
- ▶ Gurnite klizna vrata do krajnjeg položaja nalevo ①.
- ▶ **Zatvaranje:** Gurajte klizna vrata nadesno, sve dok ne ulegnu u ležište ②.

Električni stepenik

Funkcija električnog stepenika

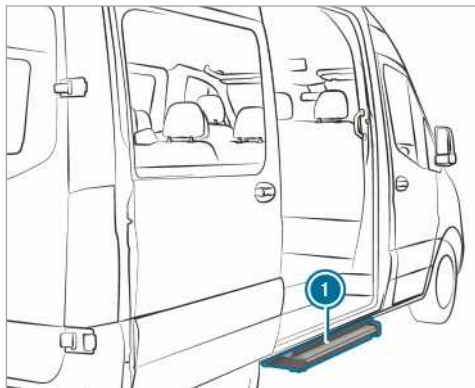

Klizna vrata vašeg vozila mogu biti opremljena električnim stepenikom.

Električni stepenik ① se automatski izvlači pri otvaranju kliznih vrata i uvlači pri zatvaranju. Električni stepenik ① je sa prednje strane opremljen sistemom za prepoznavanje prepreka. Ukoliko stepenik prilikom izvlačenja udari u prepreku, zaustavlja se. Kako bi stepenik mogao potpuno da izađe kada uklonite prepreku, najpre morate da zatvorite klizna vrata i ponovo ih otvorite.

Ukoliko stepenik sprečava utovar, možete da ga blokirate preko sistema za prepoznavanje prepreka prilikom otvaranja kliznih vrata. Električni stepenik će ostati uvučen, a viljuškar ili neko drugo vozilo za podizanje tereta moći će mnogo lakše i bliže da priđu tovarnom prostoru.

① Displej prikazuje poruku **Stepenik nije izvučen pogledajte Uputstvo za vozilo** ili **Stepenik nije izvučen Smetnja**.

Kada je isključeno paljenje, prilikom blokiranja prepoznavanja prepreke oglašice se upozoravajući ton u trajanju od dve minute.

Kada je paljenje uključeno, upozoravajući ton se neprekidno oglašava.

Vozila sa displejem sa instrumentima (displej u boji): Kada se na displeju prikaže poruka **Stepenik nije uvučen pogledajte Uputstvo za vozilo** ili **Stepenik nije izvučen pogledajte Uputstvo za vozilo** i kada se oglašuje upozoravajući ton, funkcija električnog stepenika ① ima smetnju (→ Strana 384).

Vozila sa displejem sa instrumentima (crno-beli displej): Kada se na displeju prikaže poruka

Stepenik nije uvučen Smetnja ili Stepjenik nije izvučen Smetnja i kada se oglasi upozoravajući ton, funkcija električnog stepenika ❶ ima smetnju (→ Strana 384).

Ukoliko je došlo do smetnje u funkcionisanju električnog stepenika ❶, stepenik se ne može uopšte ili može samo delimično da se izvuče ili uvuče. Nakon pojave smetnje, električni stepenik ❶ morate ručno da uvučete i zaključate da biste nastavili vožnju (→ Strana 55). Upozorite putnike pre izlaska iz vozila na moguće odsustvo električnog stepenika ❶.

Prinudno otključavanje električnog stepenika (ručno uvlačenje)

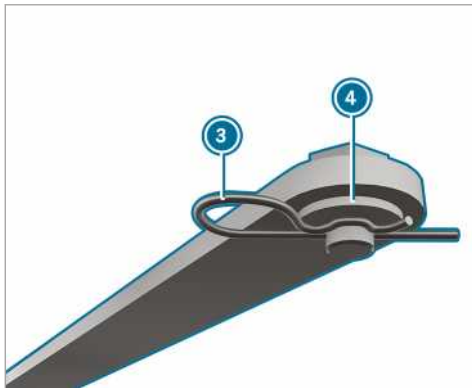
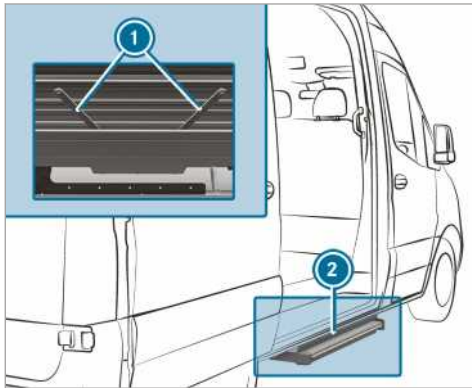

Ako se električni stepenik ne uvuče automatski, morate ručno da ga vratite i zaključate da biste mogli da nastavite vožnju.

- ▶ Sa donje strane stepenika ❷ na obe šipke ❶ izvucite elastični osigurač ❸ iz polužice.

- ▶ Skinite podloške ❹ i otkaçite obe šipke.

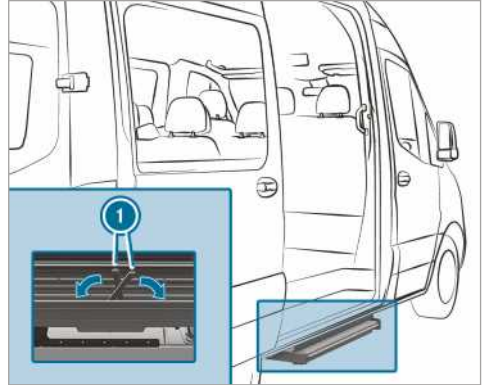

- ▶ Šipke ❶ sklopite u kućište stepenika.
- ▶ Gurnite stepenik u kućište.

- ❶ Pri prvom osiguranju stepenika morate da probijete foliju elastičnim osiguračem.

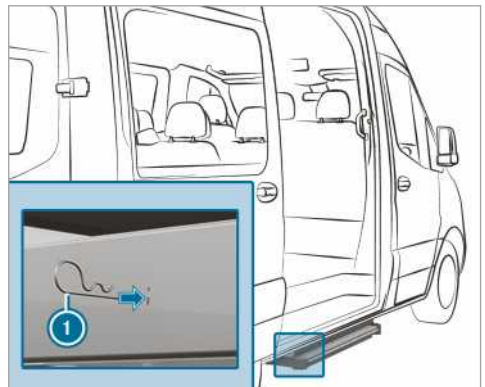

- ▶ Elastične osigurače ❶ sa obe strane gurnite u stepenik kroz otvore kućišta do krajnjeg položaja. Stepjenik je bezbedan u svom kućištu.

Utovarne stranice platforme

Otvaranje i zatvaranje utovarnih stranica platforme

⚠ UPOZORENJE Opasnost od povređivanja prilikom otvaranja utovarne stranice koja je prenapregnuta

Utovarne stranice platforme mogle bi da padnu prilikom otvaranja brava. Ovo važi naročito za slučaj kada su već opterećene tovarom i zbog toga prenapregnute.

- ▶ Pre otvaranja vodite računa o tome da u oblasti okretanja utovarne stranice nema nikoga.
- ▶ Brave utovarnih stranica otvarajte uvek bočno u odnosu na utovarnu stranicu koju otvarate.
- ▶ Budite posebno pažljivi kada brave bočnih utovarnih stranica ne možete da otvorite uobičajenim naporom.

⚠ UPOZORENJE Opasnost od povređivanja kada je spoljašnje osvetljenje pokriveno utovarnom stranicom

Spoljašnje osvetljenje upravljeno unazad je pokriveno kada otvorite zadnju utovarnu stranicu.

Zato ostali učesnici u saobraćaju mogu suviše kasno da uoče vozilo kao prepreku.

- ▶ Osigurajte vozilo sa zadnje strane u skladu sa lokalnim propisima, npr. sigurnosnim trouglom.

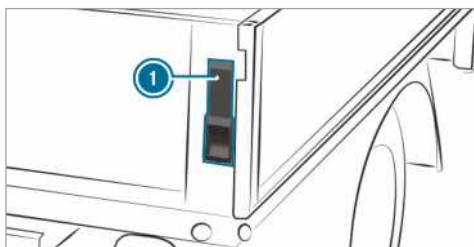

- ▶ **Otvaranje:** Čvrsto držite utovarnu stranicu platforme.
- ▶ Polugu ① sklopite nagore do krajnjeg položaja.
- ▶ Ponovite postupak na drugoj strani utovarne stranice platforme.

- ▶ Otklopite utovarnu stranicu platforme do položaja od 90°.

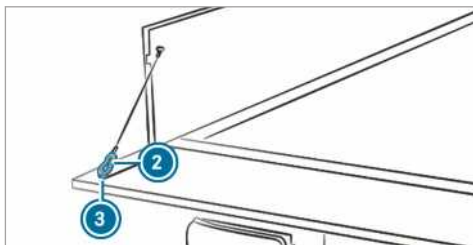

- ▶ Podignite utovarnu stranicu platforme i otklopite karabiner ② užeta iz ušice ③.
- ▶ Ponovite postupak na drugoj strani utovarne stranice platforme.
- ▶ Utovarnu stranicu platforme oprezno oborite nadole.
- ▶ **Zatvaranje:** Podignite utovarnu stranicu platforme i zakačite karabiner ② užeta u ušicu ③.
- ▶ Podignite i potisnite utovarnu stranicu platforme.
- ▶ Polugu ① sklopite nadole do krajnjeg položaja.
- ▶ Ponovite postupak na drugoj strani utovarne stranice platforme.

Montaža i demontaža bočnih utovarnih stranica platforme

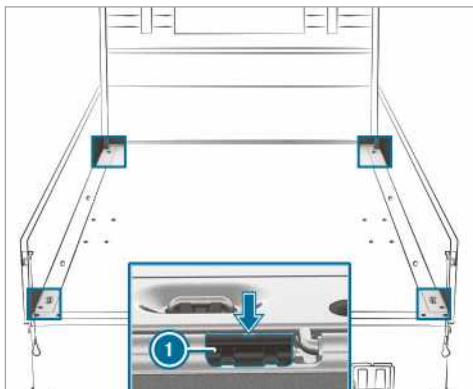

Ove radove izvršavajte oprezno i uz nečiju pomoć.

- ▶ **Demontaža:** Zadnju utovarnu stranicu platforme otklopite nadole.

- ▶ Bočnu utovarnu stranicu platforme otklopite nadole.
- ▶ Blokirajući element ❶ bočne utovarne stranice platforme izvucite na otvoru (strelica) iz njegove vođice pomoću odvijača iz alata u vozilu.
- ▶ Otklopite utovarnu stranicu platforme nagore, otprilike do položaja od 80°.
- ▶ Utovarnu stranicu platforme izvucite unazad iz osovine šarke i skinite je.
- ▶ **Montaža:** Utovarnu stranicu platforme oprezno postavite na osovinu šarke, otprilike u položaju od 80°, pri čemu blokirajući element ❶ mora da leži na utovarnoj stranici.
- ▶ Utovarnu stranicu platforme gurnite prema napred.
- ▶ Umetnite blokirajući element ❶, a utovarnu stranicu platforme sklopite nagore.

- ▶ Aktivirajte osiguranje za decu za bočne prozore u zadnjem delu vozila.
- ▶ Prilikom napuštanja vozila uvek ponesite ključ i zaključajte vozilo.
- ▶ Decu nikada ne ostavljajte bez nadzora u vozilu.

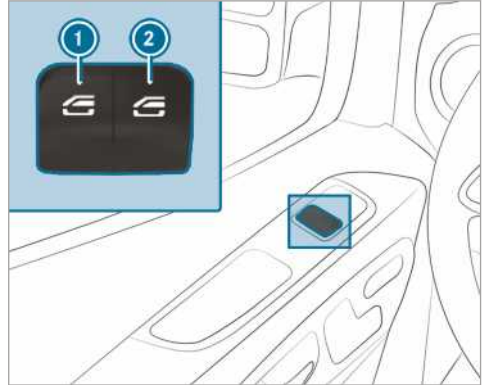

- ❶ Podizač stakla levo
- ❷ Podizač stakla desno

- ▶ **Ručno otvaranje:** Pritisnite taster ❶ ili ❷ i držite ga tako.
- ▶ **Ručno zatvaranje:** Povucite taster ❶ ili ❷ i držite ga tako.

Prozori prednjih vrata dodatno imaju automatski režim rada.

- ▶ **Potpuno otvaranje:** Kratko pritisnite taster ❶ ili ❷ preko tačke otpora. Pokreće se automatski režim rada.
- ▶ **Potpuno zatvaranje:** Kratko povucite taster ❶ ili ❷ preko tačke otpora. Pokreće se automatski režim rada.
- ▶ **Prekidanje automatskog režima rada:** Ponovo kratko pritisnite ili povucite taster ❶ ili ❷.

- ❶ Ako je neki objekat prepreka u automatskom zatvaranju bočnog prozora, bočni prozor se ponovo automatski otvara. Automatska funkcija promene smera kretanja je samo pomoćno sredstvo i ne zamenjuje vašu pažnju.
- ❶ Ako automatski režim rada bočnog prozora ne funkcioniše, postoji opasnost od prignječenja.

Bočni prozori

Otvaranje i zatvaranje bočnih prozora

- ⚠ **UPOZORENJE** Opasnost od prignječenja prilikom otvaranja bočnog prozora

Pri otvaranju bočnog prozora delovi tela mogu da budu uvučeni i priklješteni u prostoru između bočnog prozora i rama prozora.

- ▶ Prilikom otvaranja, proverite da li neko dodiruje bočni prozor.
- ▶ Ako je neko priklješten, odmah pustite taster ili povucite taster kako biste ponovo zatvorili bočni prozor.

- ⚠ **UPOZORENJE** Opasnost od prignječenja prilikom zatvaranja bočnog prozora

Pri zatvaranju bočnog prozora delovi tela bi mogli da budu priklješteni u zoni zatvaranja.

- ▶ Uverite se da se prilikom zatvaranja delovi tela ne nalaze u zoni zatvaranja.
- ▶ Ako je neko priklješten, odmah pustite taster ili pritisnite taster kako biste ponovo otvorili bočni prozor.

- ⚠ **UPOZORENJE** Opasnost od prignječenja kada deca rukuju bočnim staklima

Deca bi rukujući bočnim prozorima mogla da se priklješće, naročito ako nisu pod nadzorom.

Automatska funkcija promene smeru kretanja bočnih prozora

Ako je neki objekat prepreka u zatvaranju bočnog prozora, bočni prozor se ponovo automatski otvara. Automatska funkcija promene smeru kretanja je samo pomoćno sredstvo i ne zamenjuje vašu pažnju.

- ▶ Uverite se, da se prilikom zatvaranja delovi tela ne nalaze u zoni zatvaranja.

⚠ UPOZORENJE Opasnost od prignječenja uprkos zaštiti od zatvaranja na bočnom prozoru

Inverzna funkcija ne reaguje:

- na meke, lake i tanke objekte, naprimer male prste,
- poslednjih 4 mm puta zatvaranja,
- tokom podešavanja,
- pri ponovnom ručnom zatvaranju bočnog prozora neposredno nakon automatske inverzije.

Inverzna funkcija u tom slučaju ne može da spreči priklještenje.

- ▶ Uverite se da se prilikom zatvaranja delovi tela ne nalaze u zoni zatvaranja.
- ▶ Ako je neko uklješten, pritisnite taster  kako biste ponovo otvorili bočni prozor.

Provetranje vozila pre početka vožnje (komforno otvaranje)

⚠ UPOZORENJE Opasnost od prignječenja prilikom otvaranja bočnog prozora

Pri otvaranju bočnog prozora, delovi tela mogu da budu uvučeni i priklješteni u prostoru između bočnog prozora i rama prozora.

- ▶ Prilikom otvaranja, proverite da li neko dodiruje bočni prozor.
- ▶ Ako neko bude priklješten, odmah otpustite taster.

Vozilo možete provetriti pre vožnje.

Ključem možete istovremeno da izvršite sledeće funkcije:

- otključavanje vozila,

- otvaranje bočnog prozora.

Funkciju „Komforno otvaranje“ možete da pokrenete isključivo ključem. Ključ mora da bude u blizini vrata vozača ili suvozača.

- ▶ Držite pritisnut taster  na ključu.

Izvršavaju se sledeće funkcije:

- Vozilo se otključava.
- Bočni prozori se otvaraju.

- ▶ **Prekid komfornog otvaranja:** Pustite taster .

Zatvaranje bočnih prozora spolja (komforno zatvaranje)

⚠ UPOZORENJE Opasnost od prignječenja prilikom nepažljivog komfornog zatvaranja

Prilikom komfornog zatvaranja, delovi tela mogu biti priklješteni u zoni zatvaranja bočnog prozora.

- ▶ Prilikom komfornog zatvaranja, nadgledajte ceo postupak zatvaranja.
- ▶ Uverite se da se prilikom zatvaranja delovi tela ne nalaze u zoni zatvaranja.

- ▶ Taster  na ključu držite pritisnut.

Izvršavaju se sledeće funkcije:

- Vozilo se zaključava.
- Bočni prozori se zatvaraju.

- ▶ **Prekid komfornog zatvaranja:** Pustite taster .

Podešavanje bočnih prozora

Nakon smetnje pri radu ili prekida napajanja morate ponovo da podesite bočne prozore.

- ▶ Uključite paljenje (→ Strana 112).

- ▶ Povucite oba tastera podizača stakla i držite ih izvučene još približno 1 sekundu nakon zatvaranja bočnog prozora.

Problemi sa bočnim prozorima

Problem	Mogući uzroci/posledice i ► rešenja
Bočni prozor se ne zatvara i uzrok vam nije vidljiv.	<p>► Proverite da li se u vođicama prozora nalaze neki predmeti.</p> <div style="border: 1px solid black; padding: 5px;"> <p>▲ UPOZORENJE Opasnost od prignječenja ili opasnost po život zbog neaktivne zaštite od zatvaranja</p> <p>Kod ponovnog zatvaranja bočnog prozora neposredno nakon blokiranja ili podešavanja, bočni prozor se zatvara povećanom ili maksimalnom snagom. Pri tom nije aktivna funkcija promene smera kretanja. Takođe, delovi tela mogu da budu uklješteni u zoni zatvaranja.</p> <p>► Vodite računa da se delovi tela ne nalaze u zoni zatvaranja.</p> <p>► Kako biste zaustavili postupak zatvaranja, pustite taster ili opet pritisnite taster da biste ponovo otvorili bočni prozor.</p> </div> <p>Kada bočni prozor blokira prilikom zatvaranja i ponovo se neznatno otvara:</p> <p>► Neposredno nakon blokiranja ponovo povlačite odgovarajući taster, sve dok se bočni prozor ne zatvori i onda taster zadržite još sekund. Bočni prozor se zatvara većom snagom.</p> <p>Ako bočni prozor ponovo blokira i ponovo se neznatno otvara:</p> <p>► Ponovite prethodni korak.</p> <p>► Bočni prozor se zatvara bez automatske inverzne funkcije.</p>
Bočne prozore ne možete da otvorite ili zatvorite pomoću funkcije komfor-nog otvaranja.	<p>Baterija u ključu je oslabila ili je prazna.</p> <p>► Proverite bateriju pomoću kontrolne sijalice baterije i po potrebi je zamenite (→ Strana 44).</p>

Zaštita od krađe

Funkcija blokade protiv krađe

Blokada protiv krađe sprečava da vaše vozilo bude pokrenuto bez odgovarajućeg ključa.

Blokada protiv krađe se automatski uključuje kada se isključi paljenje a isključuje kada se uključiti paljenje.

EDW (alarmni uređaj protiv provale i krađe)

Funkcija EDW (alarmni uređaj protiv provale i krađe)

Kada je uključen alarmni uređaj protiv provale i krađe, u sledećim situacijama se aktiviraju optički i akustični alarm:

- Otvaraju se jedna bočna vrata.
- Otvaraju se zadnja krilna vrata.
- Otvora se poklopac motora.

- Zaštita unutrašnjeg prostora se aktivira (→ Strana 61).
- Zaštita od odvlačenja se aktivira (→ Strana 60).

Alarmni uređaj protiv provale i krađe se automatski uključuje posle približno pet sekundi:

- nakon zaključavanja ključem.

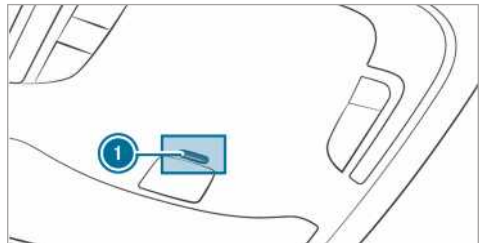

Kada je uključen alarmni uređaj protiv provale i krađe, treperi kontrolna sijalica ① na jedinici za upravljanje na krovu.

Alarmni uređaj protiv provale i krađe se automatski isključuje:

- nakon otključavanja ključem,
- nakon pritiska na Start-Stop taster dok je ključ u vozilu.

Uključivanje i isključivanje funkcije EDW (alarmni uređaj protiv provale i krađe)

Kada je alarmni uređaj uključen, optički i akustični alarm se aktivira:

- otvaranjem vrata,
- otvaranjem poklopca motora.

- ⓘ Čak i kada odmah ponovo zatvorite uzročnika aktiviranja alarma, npr. otvorena vrata, alarm se neće isključiti.

Uključivanje

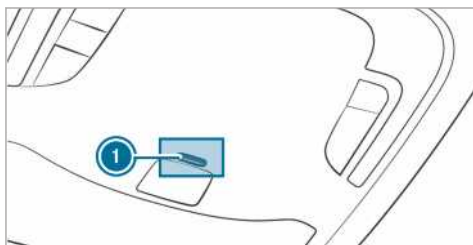

- ▶ Zatvorite sva vrata.
- ▶ Vozilo zaključajte ključem. Kontrolna sijalica ① u komandnoj jedinici na krovu treperi.

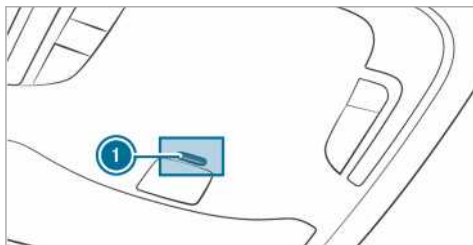

Isključivanje



- ▶ Vozilo otključajte ključem. Isključuje se kontrolna sijalica ① na jedinici za upravljanje na krovu.

- ⓘ Ako nakon otključavanja u roku od 40 sekundi ne otvorite nijedna vrata, vozilo će se automatski ponovo zaključati.

Prekidanje alarma

- ▶ Pritisnite taster  ili  na ključu. ili

- ▶ Pritisnite Start-Stop taster, dok je ključ unutar vozila. Alarm će se isključiti.

Funkcija zaštite od odvlačenja

Funkcija zaštite od odvlačenja

Kada se nagib vozila promeni pri uključenoj zaštiti od odvlačenja, aktivira se optički i akustični alarm. Ovo može da se desi, ako se vozilo, na primer, podigne sa jedne strane.

Uključivanje ili isključivanje zaštite od odvlačenja

Uključivanje i isključivanje

- ▶ Vozilo zaključajte ključem. Zaštita od odvlačenja se automatski aktivira posle približno 40 sekundi.
- ▶ Vozilo otvorite ključem. Zaštita od odvlačenja je isključena.

Zaštita od odvlačenja se aktivira samo ako su zatvorene sledeće komponente:

- vrata vozača i suvozača,
- bočna vrata,
- zadnja krilna vrata.

Deaktiviranje

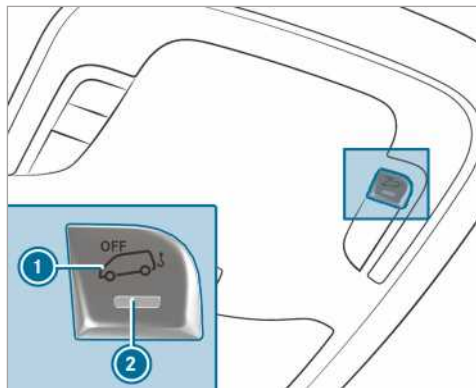

- ▶ Isključite napajanje naponom (→ Strana 112).

- ▶ Pritisnite taster ①.
Nakon puštanja tastera, kontrolna sijalica ② tastera svetli oko pet sekundi.
- ▶ Vozilo zaključajte ključem.
Zaštita od odvlačenja je deaktivirana.

Zaštita od odvlačenja ostaje deaktivirana, sve dok ponovo ne zaključate vozilo.

Deaktivirajte zaštitu od odvlačenja, kada zaključavate vozilo i

- kada ga tovarite i/ili transportujete npr. na trajektu ili transporteru za prevoz automobila,
- kada ga ostavite na nestabilnoj podlozi, npr. u dvospratnoj garaži.

Na taj način ćete sprečiti lažni alarm.

Zaštita unutrašnjeg prostora

Funkcija

Kada se pri uključenoj zaštiti unutrašnjeg prostora prepozna pokret u unutrašnjosti vozila, aktivira se optički i akustični alarm. To može da se desi npr. kada neko dira unutrašnjost vozila.

Uključivanje ili isključivanje zaštite unutrašnjeg prostora

Uključivanje

- ▶ Zatvorite bočne prozore.
- ▶ Uverite se da na unutrašnjem ogledalu ili na rukohvatima na krovu nema okačenih predmeta, kao što su npr. maskote ili vešalice. Na taj način ćete sprečiti lažni alarm.
- ▶ Vozilo zaključajte ključem.
Zaštita unutrašnjeg prostora se uključuje nakon oko 30 sekundi.

Zaštita unutrašnjeg prostora se aktivira samo ako su zatvorene sledeće komponente:

- vrata vozača i suvozača,
- bočna vrata,
- zadnja krilna vrata.

Isključivanje

- ▶ Vozilo otključajte ključem.
Zaštita unutrašnjeg prostora se automatski isključuje.

Deaktiviranje

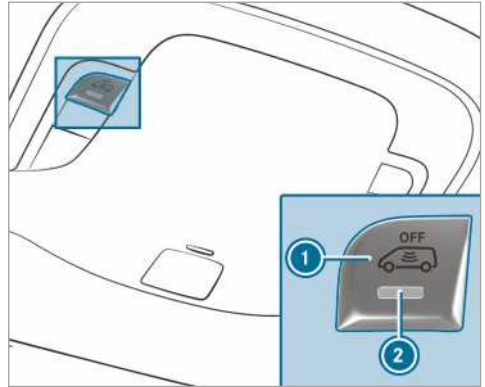

- ▶ Isključite napajanje naponom (→ Strana 112).
- ▶ Pritisnite taster ①.
Nakon puštanja tastera, kontrolna sijalica ② tastera svetli oko pet sekundi.
- ▶ Vozilo zaključajte ključem.
Zaštita unutrašnjeg prostora je deaktivirana.

Zaštita unutrašnjeg prostora ostaje tako deaktivirana, sve dok ponovo ne otključate svoje vozilo.

Deaktivirajte zaštitu unutrašnjeg prostora, kada zaključavate vozilo i

- kada u vozilu ostanu ljudi ili životinje,
- bočni prozori ostanu otvoreni,
- kada transportujete vozilo, npr. na trajektu ili na transporteru za prevoz automobila.

Na taj način ćete sprečiti lažni alarm.

Pravilan položaj sedišta vozača

▲ UPOZORENJE Opasnost od nezgode zbog podešavanja vozila u toku vožnje

U sledećim situacijama možete da izgubite kontrolu nad vozilom:

- ako u toku vožnje podešavate sedište vozača, naslon za glavu, upravljač ili ogledalo,
 - ako u toku vožnje nameštate sigurnosni pojas.
- Pre nego što pokrenete motor: Podesite sedište vozača, naslon za glavu, upravljač ili ogledalo i namestite sigurnosni pojas.

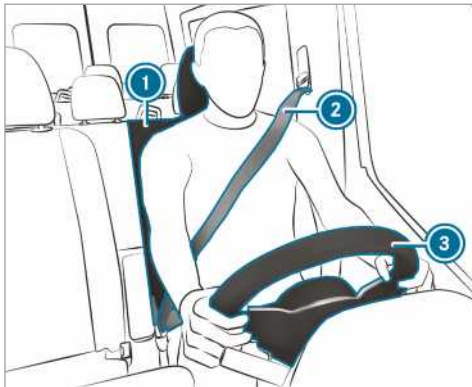

Prilikom podešavanja upravljača ③, sigurnosnog pojasa ② i sedišta vozača ① vodite računa o sledećem:

- Sedite što dalje od vazdušnog jastuka vozača.
- Zauzmite uspravan položaj sedenja.
- Donji deo sedišta blago podupire vaše butine.
- Noge vam nisu sasvim ispružene i možete dobro da pritisnete pedale.
- Potiljak je oslonjen u visini očiju u odnosu na srednju oblast naslona za glavu.
- Upravljač možete da dohvatite sa blago savijenim rukama.
- Noge možete slobodno da pomerate.
- Sve prikaze možete dobro da vidite na displeju sa instrumentima.
- Imate dobar pregled situacije u saobraćaju.
- Sigurnosni pojas je pripijen uz telo i prelazi preko sredine ramena i preko prepona u oblasti karlice.

Sedišta

Mehaničko podešavanje prednjih sedišta (bez paketa komfornih sedišta)

▲ UPOZORENJE Opasnost od prignječenja kada deca podešavaju sedišta

Kada deca podešavaju sedišta mogu da se priklješte, naročito ako to rade bez nadzora.

- Prilikom napuštanja vozila uvek ponesite ključ i zaključajte vozilo.
- Decu nikada ne ostavljajte bez nadzora u vozilu.

▲ UPOZORENJE Opasnost od prignječenja prilikom podešavanja sedišta

Ako podešavate sedište, mogli biste da se prignječite ili da prignječite nekog od putnika u vozilu, npr. na šini za vođenje sedišta.

- Uverite se da se prilikom podešavanja sedišta ničiji deo tela ne nalazi u prostoru kretanja sedišta.

Obratite pažnju na bezbednosne napomene iz poglavlja „Vazdušni jastuci“ i „Deca u vozilu“.

▲ UPOZORENJE Opasnost od nezgode jer sedište vozača nije pravilno ušlo u ležište

Ukoliko se sedište vozača ne nalazi u svom ležištu, može se neočekivano pomeriti tokom vožnje.

Tako može da se izgubi kontrola nad vozilom.

- Iz tog razloga, pre nego što pokrenete vozilo, proverite da li se sedište vozača nalazi u svom ležištu.

▲ UPOZORENJE Opasnost od nezgode zbog podešavanja vozila u toku vožnje

U sledećim situacijama možete da izgubite kontrolu nad vozilom:

- ako u toku vožnje podešavate sedište vozača, naslon za glavu, upravljač ili ogledalo,
 - ako u toku vožnje nameštate sigurnosni pojas.
- Pre nego što pokrenete motor: Podesite sedište vozača, naslon za glavu, upravljač ili ogledalo i namestite sigurnosni pojas.

⚠ UPOZORENJE Opasnost od prignječenja usled nepažljivog podešavanja visine sedišta

Usled nepažljivog podešavanja visine sedišta, može doći do priklještenja i povreda drugih putnika u vozilu.

Naročito deca mogu da nehotice aktiviraju tastere za električno podešavanje sedišta i tako se slučajno prikljeste.

- ▶ Vodite računa da o tome da vam prilikom pomeranja sedišta šake ili drugi delovi tela ne dosežu ispod poluznog mehanizma sistema za podešavanje sedišta.

⚠ UPOZORENJE Opasnost od povreda usled naslona za glavu koji nisu montirani ili nisu pravilno podešeni

Ako nasloni za glavu nisu montirani ili nisu pravilno podešeni, oni ne mogu da pruže predviđenu zaštitu.

Postoji povećana opasnost od telesnih povreda u predelu glave i vrata, npr. u slučaju nesreće ili manevra pri kočenju!

- ▶ Uvek vozite sa montiranim naslonima za glavu.
- ▶ Pre polaska proverite za svakog putnika ponaosob da li sredina naslona za glavu pruža oslonac zatiljku u visini očiju.

Pazite, da ne zamenite naslone za glavu prednjih i zadnjih sedišta. U suprotnom, visinu i nagib naslona za glavu nećete moći da postavite u pravilan položaj.

Uz pomoć podešavanja po dužini naslona za glavu, naslon za glavu podesite tako, da je što bliže potiljku.

⚠ UPOZORENJE Opasnost od povređivanja ili opasnost po život zbog nepravilnog položaja sedišta

Ako naslon sedišta ne stoji u skoro uspravnom položaju, sigurnosni pojas ne može da pruži propisnu zadržavajuću zaštitu.

U takvom slučaju možete da skliznete ispod sigurnosnog pojasa u slučaju manevra pri kočenju ili nesreće i da pri tom povredite npr. donji deo stomaka ili vrat.

- ▶ Pre početka vožnje, pravilno podesite sedište.

- ▶ Uvek vodite računa o tome, da naslon sedišta treba da stoji u gotovo uspravnom položaju i da rameni pojas prolazi sredinom ramena.

1 NAPOMENA Oštećenje sedišta prilikom vraćanja u položaj

Predmeti mogu oštetiti sedišta prilikom vraćanja u položaj.

- ▶ Pre nego što vratite sedišta, uverite se da se u prostoru za noge, ispod ili iza sedišta ne nalaze nikakvi predmeti.

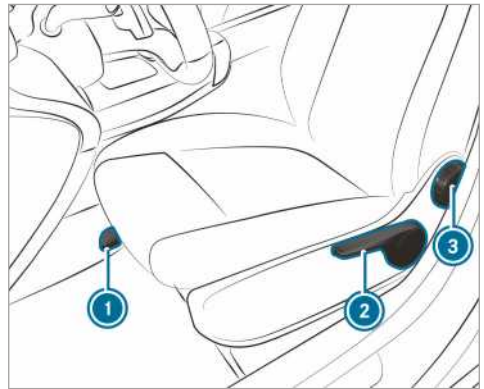

- ① Uzdužni smer sedišta
- ② Visina sedišta
- ③ Nagib naslona sedišta

- i U zavisnosti od izrade sedišta, neke mogućnosti podešavanja možda neće postojati.

- ▶ **Podešavanje uzdužnog smera sedišta:** Podignite polugu ① i gurnite sedište u željeni položaj.

- ▶ Vodite računa da sedište uđe u ležište.

- ▶ **Podešavanje visine sedišta:** Polugu ② pritisakajte ili povlačite, sve dok ne postignete željenu visinu sedišta.

- ▶ **Podešavanje nagiba naslona sedišta:** Manuelni kotur ③ okrećite prema napred i prema nazad, sve dok se ne dostigne željeni položaj.

Mehaničko podešavanje prednjih sedišta (sa paketom komfortnih sedišta)

▲ UPOZORENJE Opasnost od prignječenja kada deca podešavaju sedišta

Kada deca podešavaju sedišta mogu da se priklješte, naročito ako to rade bez nadzora.

- ▶ Prilikom napuštanja vozila uvek ponesite ključ i zaključajte vozilo.
- ▶ Decu nikada ne ostavljajte bez nadzora u vozilu.

▲ UPOZORENJE Opasnost od prignječenja prilikom podešavanja sedišta

Ako podešavate sedište, mogli biste da se prignječite ili da prignječite nekog od putnika u vozilu, npr. na šini za vođenje sedišta.

- ▶ Uverite se da se prilikom podešavanja sedišta ničiji deo tela ne nalazi u prostoru kretanja sedišta.

Obratite pažnju na bezbednosne napomene iz poglavlja „Vazdušni jastuci“ i „Deca u vozilu“.

▲ UPOZORENJE Opasnost od nezgode jer sedište vozača nije pravilno ušlo u ležište

Ukoliko se sedište vozača ne nalazi u svom ležištu, može se neočekivano pomeriti tokom vožnje.

Tako može da se izgubi kontrola nad vozilom.

- ▶ Iz tog razloga, pre nego što pokrenete vozilo, proverite da li se sedište vozača nalazi u svom ležištu.

▲ UPOZORENJE Opasnost od nezgode zbog podešavanja vozila u toku vožnje

U sledećim situacijama možete da izgubite kontrolu nad vozilom:

- ako u toku vožnje podešavate sedište vozača, naslon za glavu, upravljač ili ogledalo,
- ako u toku vožnje nameštate sigurnosni pojas.
- ▶ Pre nego što pokrenete motor: Podesite sedište vozača, naslon za glavu, upravljač ili ogledalo i namestite sigurnosni pojas.

▲ UPOZORENJE Opasnost od prignječenja usled nepažljivog podešavanja visine sedišta

Usled nepažljivog podešavanja visine sedišta, može doći do priklještenja i povreda drugih putnika u vozilu.

Naročito deca mogu da nehotice aktiviraju tastere za električno podešavanje sedišta i tako se slučajno priklješte.

- ▶ Vodite računa da o tome da vam prilikom pomeranja sedišta šake ili drugi delovi tela ne dosežu ispod poluznog mehanizma sistema za podešavanje sedišta.

▲ UPOZORENJE Opasnost od povreda usled naslona za glavu koji nisu montirani ili nisu pravilno podešeni

Ako nasloni za glavu nisu montirani ili nisu pravilno podešeni, oni ne mogu da pruže predviđenu zaštitu.

Postoji povećana opasnost od telesnih povreda u predelu glave i vrata, npr. u slučaju nesreće ili manevra pri kočenju!

- ▶ Uvek vozite sa montiranim naslonima za glavu.
- ▶ Pre polaska proverite za svakog putnika ponaosob da li sredina naslona za glavu pruža oslonac zatiljku u visini očiju.

Pazite, da ne zamenite naslone za glavu prednjih i zadnjih sedišta. U suprotnom, visinu i nagib naslona za glavu nećete moći da postavite u pravilan položaj.

Uz pomoć podešavanja po dužini naslona za glavu, naslon za glavu podesite tako da je što bliže potiljku.

▲ UPOZORENJE Opasnost od povređivanja ili opasnost po život zbog nepravilnog položaja sedišta

Ako naslon sedišta ne stoji u skoro uspravnom položaju, sigurnosni pojas ne može da pruži propisnu zadržavajuću zaštitu.

U takvom slučaju možete da skliznete ispod sigurnosnog pojasa u slučaju manevra pri kočenju ili nesreće i da pri tom povredite npr. donji deo stomaka ili vrat.

- ▶ Pre početka vožnje, pravilno podesite sedište.

- ▶ Uvek vodite računa o tome, da naslon sedišta treba da stoji u gotovo uspravnom položaju i da rameni pojas prolazi sredinom ramena.

! NAPOMENA Oštećenje sedišta prilikom vraćanja u položaj

Predmeti mogu oštetiti sedišta prilikom vraćanja u položaj.

- ▶ Pre nego što vratite sedišta, uverite se da se u prostoru za noge, ispod ili iza sedišta ne nalaze nikakvi predmeti.

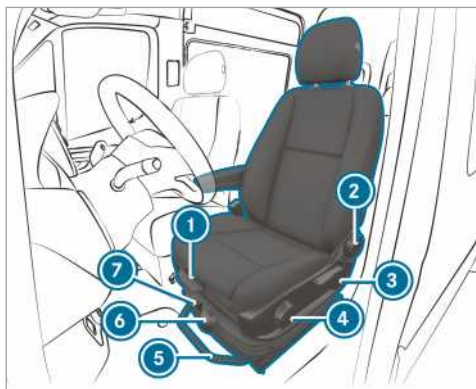

Primer slike komfornog sedišta

- ① Dubina sedišta
- ② Nagib naslona sedišta
- ③ Visina sedišta
- ④ Nagib donjeg dela sedišta
- ⑤ Uzdužni smer sedišta
- ⑥ Opruge sedišta
- ⑦ Blokada oscilovanja sedišta

- ① U zavisnosti od izrade sedišta, neke mogućnosti podešavanja možda neće postojati.

▶ **Podešavanje dubine sedišta:** Podignite polugu ① i pomerite prednji deo donjeg dela sedišta prema napred ili prema nazad.

▶ **Podešavanje nagiba naslona sedišta:** Manuelni kotur ② okrećite prema napred i prema nazad, sve dok se ne dostigne željeni položaj.

▶ **Podešavanje visine sedišta:** Povucite ili pritisnite polugu ③, sve dok se ne dostigne željeni položaj.

▶ **Podešavanje nagiba donjeg dela sedišta:** Manuelni kotur ④ okrećite prema napred i prema nazad, sve dok se ne dostigne željeni položaj.

▶ **Podešavanje uzdužnog smera sedišta:** Podignite polugu ⑤ i gurnite sedišta u željeni položaj.

▶ Vodite računa da sedišta uđu u ležište.

▶ **Podešavanje opruge sedišta:** Otpustite sedišta.

▶ Na manuelnom koturu ⑥ podesite telesnu težinu (40 kg do 120 kg) da bi opruga sedišta mogla optimalno da funkcioniše. Ako je podešena težina viša, opruge sedišta će postati čvršće. Sedište onda neće mnogo oscilovati. Ako se sedišta često i jako njiše, možete u donjem delu da ga uglavite u urez.

▶ **Uleganje blokade oscilovanja:** Polugu ⑦ okrenite nagore. Prilikom sledeće oscilacije sedišta se uglavljuje.

▶ **Oslobađanje blokade oscilovanja:** Polugu ⑦ okrenite nadesno. Sedište može da osciluje.

Električno podešavanje prednjeg sedišta

! UPOZORENJE Opasnost od prignječenja kada deca podešavaju sedišta

Kada deca podešavaju sedišta mogu da se priklješte, naročito ako to rade bez nadzora.

- ▶ Prilikom napuštanja vozila uvek ponesite ključ i zaključajte vozilo.
- ▶ Decu nikada ne ostavljajte bez nadzora u vozilu.

Sedišta mogu da se podešavaju, kada je paljenje isključeno.

! UPOZORENJE Opasnost od prignječenja prilikom podešavanja sedišta

Ako podešavate sedišta, mogli biste da se prignječite ili da prignječite nekog od putnika u vozilu, npr. na šini za vođenje sedišta.

- ▶ Uverite se da se prilikom podešavanja sedišta ničiji deo tela ne nalazi u prostoru kretanja sedišta.

Obratite pažnju na bezbednosne napomene iz poglavlja „Vazdušni jastuci“ i „Deca u vozilu“.

▲ UPOZORENJE Opasnost od nezgode jer sedište vozača nije pravilno ušlo u ležište

Ukoliko se sedište vozača ne nalazi u svom ležištu, može se neočekivano pomeriti tokom vožnje.

Tako može da se izgubi kontrola nad vozilom.

- ▶ Iz tog razloga, pre nego što pokrenete vozilo, proverite da li se sedište vozača nalazi u svom ležištu.

▲ UPOZORENJE Opasnost od nezgode zbog podešavanja vozila u toku vožnje

U sledećim situacijama možete da izgubite kontrolu nad vozilom:

- ako u toku vožnje podešavate sedište vozača, naslon za glavu, upravljač ili ogledalo,
- ako u toku vožnje nameštate sigurnosni pojas.

- ▶ Pre nego što pokrenete motor: Podesite sedište vozača, naslon za glavu, upravljač ili ogledalo i namestite sigurnosni pojas.

▲ UPOZORENJE Opasnost od prignječenja usled nepažljivog podešavanja visine sedišta

Usled nepažljivog podešavanja visine sedišta, može doći do priklještenja i povreda drugih putnika u vozilu.

Naročito deca mogu da nehotice aktiviraju tastere za električno podešavanje sedišta i tako se slučajno priklješte.

- ▶ Vodite računa da o tome da vam prilikom pomeranja sedišta šake ili drugi delovi tela ne dosežu ispod polužnog mehanizma sistema za podešavanje sedišta.

▲ UPOZORENJE Opasnost od povreda usled naslona za glavu koji nisu montirani ili nisu pravilno podešeni

Ako nasloni za glavu nisu montirani ili nisu pravilno podešeni, oni ne mogu da pruže predviđenu zaštitu.

Postoji povećana opasnost od telesnih povreda u predelu glave i vrata, npr. u slučaju nesreće ili manevra pri kočenju!

- ▶ Uvek vozite sa montiranim naslonima za glavu.

- ▶ Pre polaska proverite za svakog putnika ponaosob da li sredina naslona za glavu pruža oslonac zatiljku u visini očiju.

Pazite, da ne zamenite naslone za glavu prednjih i zadnjih sedišta. U suprotnom, visinu i nagib naslona za glavu nećete moći da postavite u pravi položaj.

Uz pomoć podešavanja po dužini naslona za glavu, naslon za glavu podesite tako da je što bliže potiljku.

▲ UPOZORENJE Opasnost od povređivanja ili opasnost po život zbog nepravilnog položaja sedišta

Ako naslon sedišta ne stoji u skoro uspravnom položaju, sigurnosni pojas ne može da pruži propisnu zadržavajuću zaštitu.

U takvom slučaju možete da skliznete ispod sigurnosnog pojasa u slučaju manevra pri kočenju ili nesreće i da pri tom povredite npr. donji deo stomaka ili vrat.

- ▶ Pre početka vožnje, pravilno podesite sedište.
- ▶ Uvek vodite računa o tome, da naslon sedišta treba da stoji u gotovo uspravnom položaju i da rameni pojas prolazi sredinom ramena.

! NAPOMENA Oštećenje sedišta prilikom vraćanja u položaj

Predmeti mogu oštetiti sedišta prilikom vraćanja u položaj.

- ▶ Pre nego što vratite sedišta, uverite se da se u prostoru za noge, ispod ili iza sedišta ne nalaze nikakvi predmeti.

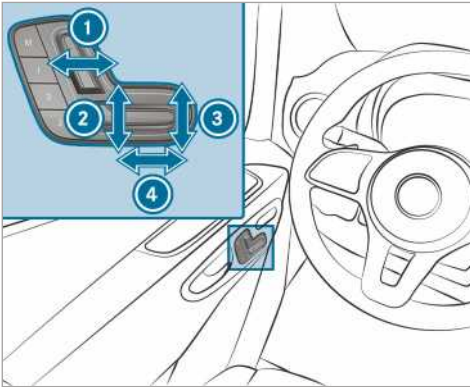

- ① Nagib naslona sedišta
- ② Visina sedišta
- ③ Nagib donjeg dela sedišta
- ④ Uzdužni smer sedišta

► Podešavanja memorišite pomoću funkcije memorisanja (→ Strana 67).

Podešavanje četvorostepenog lumbalnog oslonca

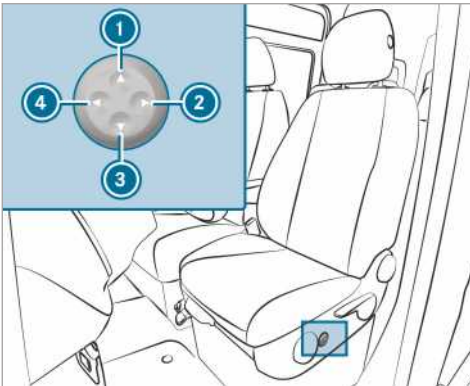

- ① Više
- ② Slabije
- ③ Dublje
- ④ Jače

► Pomoću tastera ① do ④ možete individualno da prilagodite ispuščenje naslona svom kičmenom stubu.

Rukovanje funkcijom memorisanja

▲ UPOZORENJE Opasnost od nezgode zbog korišćenja funkcije memorisanja u toku vožnje

Ako u toku vožnje na strani vozača koristite funkciju memorisanja, možete da izgubite kontrolu nad vozilom usled pokreta prilikom podešavanja.

► Funkciju memorisanja na strani vozača koristite samo kada vozilo stoji.

▲ UPOZORENJE Opasnost od prignječenja prilikom podešavanja sedišta sa funkcijom memorisanja

Ako funkcija memorisanja podešava sedište, vi ili drugi putnici u vozilu – posebno deca – možete da budete prignječeni.

► Prilikom podešavanja funkcije memorisanja, uverite se da se nijedan deo tela ne nalazi u području kretanja.

► Ako se neko prignječi, odmah otpustite taster za pozicioniranje funkcije memorisanja.

Podešavanje se prekida.

▲ UPOZORENJE Opasnost od prignječenja kada deca aktiviraju funkciju memorisanja

Ako deca aktiviraju funkciju memorisanja, mogu da se priklješte, naročito ako su bez nadzora.

► Decu nikada ne ostavljajte bez nadzora u vozilu.

► Prilikom napuštanja vozila uvek ponesite ključ i zaključajte vozilo.

Funkciju memorisanja možete da koristite, kada je isključeno paljenje.

Memorisanje podešavanja sedišta

Pomoću funkcije memorisanja možete da memorišete i pozovete podešavanje sedišta za najviše tri osobe. Možete da podesite sedišta i naslon.

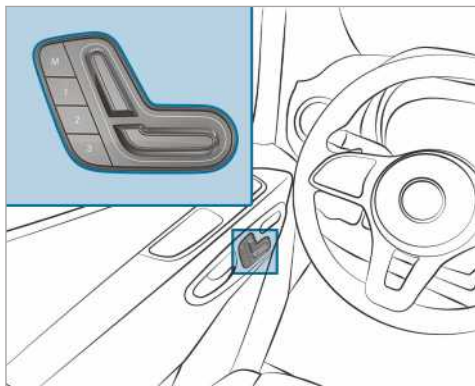

- ▶ Podesite sedište u željeni položaj.
- ▶ Istovremeno pritisnite memorijski taster M i jedan od tastera za memorisanje položaja 1, 2 ili 3.
Oglašava se signalni ton. Podešavanja su memorisana.
- ▶ **Pozivanje:** Pritisnite i držite pritisnut taster za memorisanje položaja 1, 2 ili 3, sve dok prednje sedište ne bude u memorisanom položaju.

Okretanje prednjih sedišta

▲ UPOZORENJE Opasnost od povređivanja ili opasnost po život zbog sedišta vozača i suvozača koja nisu ulegla u ležište

Ako sedišta vozača i suvozača za vreme vožnje nisu ulegla u pravcu kretanja, sistem bezbednosti putnika ne može da zaštiti putnike kao što je predviđeno.

- ▶ Sedište vozača i suvozača postavite tako da ulegnu u pravcu kretanja, pre pokretanja motora.

Sedište vozača i suvozača možete da okrećete za 50° i 180°. Sedišta se uglavljaju u pravcu kretanja i suprotno od pravca kretanja, kao i na 50° prema izlazu.

- ▶ Proverite da li je parkirna kočnica povučena i poluga kočnice spuštена do krajnjeg položaja nadole (→ Strana 143).
- ▶ Upravljač postavite tako da ima dovoljno slobodnog prostora za okretanje i podešavanje sedišta vozača (→ Strana 74).
- ▶ Pre okretanja, sedište suvozača gurnite prema napred (→ Strana 62).
- ▶ **Okretanje sedišta:** Pritisnite polugu ① prema sredini vozila i okrenite sedište malo prema unutra.
Alat za okretanje je otklučan.
- ▶ Zatim ponovo pustite polugu ①.
- ▶ Sedište okrenite za približno 50° prema spolja ili prema unutra u željeni položaj.

Sklapanje površine sedenja reda sedišta za suvozača prema napred i prema nazad



- ▶ **Sklapanje donjeg dela sedišta prema napred:** Donji deo sedišta podignite iz prednjeg ležišta ①.
 - ▶ Donji deo sedišta povucite malo napred iz zadnjeg ležišta ②.
 - ▶ Donji deo sedišta na zadnjoj ivici sklopите nagore.
- ① U mesto za odlaganje koje se nalazi ispod reda sedišta za suvozača možete da odlažete pojedinačne predmete.
- ▶ **Sklapanje donjeg dela sedišta:** Donji deo sedišta na zadnjoj ivici sklopите nadole.
 - ▶ Donji deo sedišta ispod naslona sedišta gurnite u zadnje ležište ②.
 - ▶ Donji deo sedišta napred pritiskajte nadole, sve dok ne ulegne u prednje ležište ①.

Podešavanje naslona za ruku

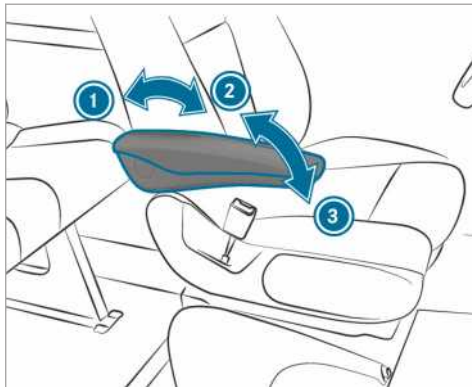

Primer slike

- ▶ **Podešavanje nagiba naslona za ruku:** Naslon za ruku sklopите za više od 45° nagore ②.
- ▶ Naslon za ruku je otključan.
- ▶ Naslon za ruku pomerite do krajnjeg položaja prema napred ③.
- ▶ Naslon za ruku polako sklopите nagore u željeni položaj.
- ▶ **Sklapanje naslona za ruku nagore:** Naslon za ruku po potrebi sklopите za više od 90° nagore ①.

Sklapanje preklapajućeg sedišta nadole ili nagore

▲ UPOZORENJE Opasnost od povređivanja prilikom korišćenja preklapajućeg sedišta zbog zaglavljenog ključa

Kada se zaglavi ključ u bravi kliznih vrata razdvojnog zida, on može da dođe u kontakt sa osobom koja sedi na preklapajućem sedištu.

- ▶ Uvek izvucite ključ iz kliznih vrata razdvojnog zida, pre nego što neko sedne na preklapajuće sedišta.

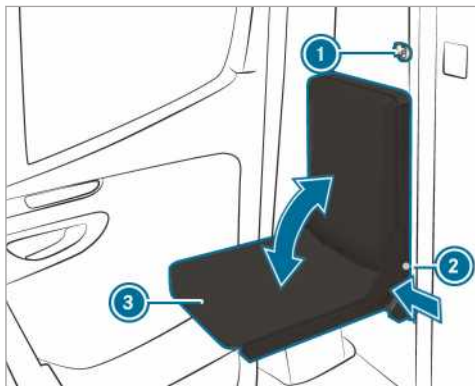

- ▶ Izvucite ključ ① kliznih vrata razdvojnog zida.
- ▶ Pritisnite pritisno dugme za zaključavanje ②, a donji deo sedišta ③ sklopite nadole ili nagore.
- ▶ Otpustite pritisno dugme ② u odgovarajućem krajnjem položaju donjeg dela sedišta ③.
- ▶ Pomerajte donji deo sedišta, ③ sve dok se ne zaključa. Pritisno dugme za zaključavanje ② mora skroz da nalegne na ram sedišta.

Ugradnja ili demontaža zadnjeg reda sedišta

▲ UPOZORENJE Opasnost od povrede zbog nepravilne ugradnje zadnjeg reda sedišta

Ukoliko zadnji red sedišta ne ugradite na opisan način ili ugradite neadekvatni zadnji red sedišta, sigurnosni pojasevi neće moći da pruže predviđenu zaštitu.

- ▶ Zadnji red sedišta ugradite kao što je opisano i samo u pravcu kretanja.
- ▶ Nije dozvoljena ugradnja zadnjeg reda sedišta tako da sedišta stoje jedno naspram drugog.
- ▶ Koristite samo zadnje redove sedišta koje je Mercedes-Benz odobrio za vaše vozilo.

▲ UPOZORENJE Opasnost od povrede zbog nezaključanog zadnjeg reda sedišta

Ako mehanizmi za zaključavanje nožica zadnjeg reda sedišta nisu dobro ulegli u ležište, zadnji red sedišta ne stoji stabilno i može tokom vožnje da se prevrne.

- ▶ Pre vožnje, proverite da li je zadnji red sedišta ulegao u ležište. Na ručici za otključavanje ne smeju da se vide crveni kontrolni jezičci.
- ▶ Ako se na ručici za otključavanje vide crveni kontrolni jezičci, ponovo postavite zadnji red sedišta u ležište.

! NAPOMENA Oštećenje točkica zadnjeg reda sedišta zbog pogrešnog korišćenja

Može doći do oštećenja točkica zadnjeg reda sedišta, ukoliko se zadnji red sedišta nepravilno koristi ili nepravilno demontira.

- ▶ Sve dok se zadnji red sedišta nalazi u okovima za pričvršćivanje, nemojte ga povlačiti u smeru zadnjih vrata. Zadnji red sedišta kotrljajte samo pored okova za pričvršćivanje.
- ▶ Nemojte kotrljati zadnji red sedišta kada je demontiran i nemojte ga koristiti kao prevozno sredstvo.



Upozoravajuća napomena na zadnjem redu sedišta sa prikazom pravilno ugrađenog zadnjeg reda sedišta.

Položaj ugradnje zadnjeg reda sedišta sa tri mesta za sedenje

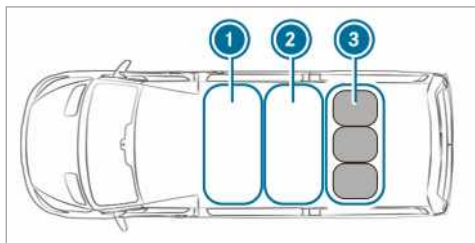

- ① Prvi red sedišta
- ② Drugi red sedišta
- ③ Treći red sedišta sa zadnjim redom sedišta sa tri mesta za sedenje

▶ Zadnji red sedišta sa tri mesta za sedenje ugradite isključivo u trećem redu sedišta ③ iznad zadnje osovine.

Demontaža zadnjeg reda sedišta

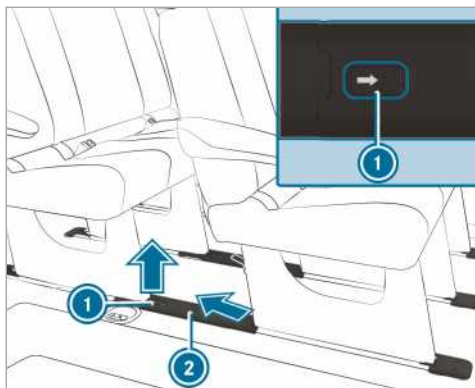

▶ **Uklanjanje prekrivki okova za pričvršćivanje:** Zakačaljku ① pomerite u pravcu strelice i skinite prekrivku ② ukoso, unazad i nagore.

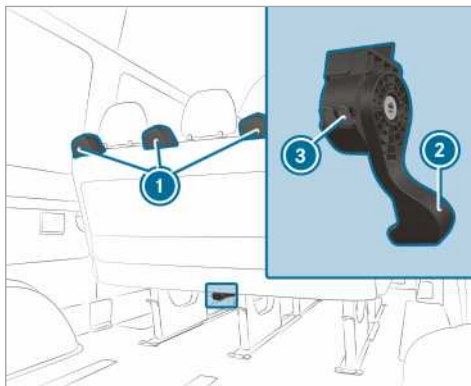

- ▶ Ručicu za otključavanje ② reda sedišta pritisnite do kraja nadole i držite je pritisnutom i istovremeno red sedišta lagano, pomoću ručice za otključavanje, nagnite unazad i malo ga povucite.
- ▶ Pustite ručicu za otključavanje. Brave nožica reda sedišta su otključane i crveni kontrolni jezičci ③ se vide na kućištu ručice za otključavanje ②.
- ▶ Otključani red sedišta uhvatite za rukohvate ① i malo ga povucite unazad.

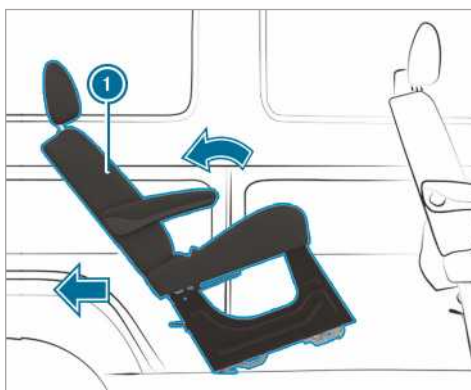

▶ Red sedišta ① nagnite unazad i izvucite ga iz okova za pričvršćivanje.

- ⓘ Ako red sedišta ne može da se izvuce iz okova za pričvršćivanje, onda je moguće da se red sedišta zaglavio u mestu za pričvršćivanje sedišta. To može da se dogodi ako se red sedišta nagne suviše unazad.

Ako red sedišta ne može da se izvuce iz okova za pričvršćivanje:

- ▶ Nagnite red sedišta prema napred tako da ne ulegne u ležište.
- ▶ Red sedišta pomoću ručice za otključavanje ② ponovo povucite unazad.
- ▶ Red sedišta lagano nagnite unazad i izvucite ga iz okova za pričvršćivanje.
- ▶ Kada hoćete da ga demontirate i odložite, red sedišta stavite pored okova za pričvršćivanje i kotrljajte ga u pravcu zadnjih vrata.

iii

- ▶ Kada hoćete da ga odložite, red sedišta izvucite sa strane.
- ① Po potrebi, redovi sedišta ispred ili pozadi moraju da se uklone.

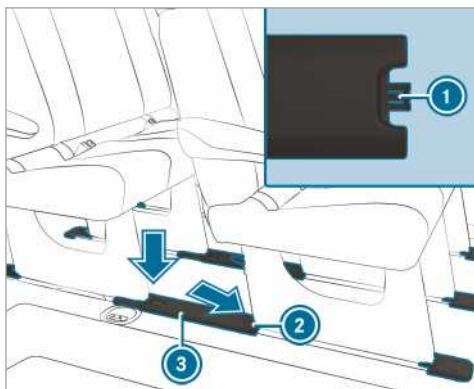

- ▶ **Stavljanje prekrivke okova za pričvršćivanje:** Prekrivku ③ držite tako da pričvrtni nastavak ① bude usmeren ka zadnjem mestu za pričvršćivanje sedišta ②.
- ▶ Prekrivku ③ ukoso nadole umetnite u zadnje mesto za pričvršćivanje sedišta ② i zatim je stavite na okove za pričvršćivanje.

Ugradnja zadnjeg reda sedišta

Sigurno uglavljivanje zadnjeg reda sedišta može da se obavi, samo ako je mesto za pričvršćivanje sedišta čisto i ako na njemu nema odloženih predmeta.

- ① Kod vozila sa odobrenjem za prevoz putnika imajte u vidu maksimalno dozvoljeni broj mesta za sedenje.
- ▶ Uklonite prekrivke okova za pričvršćivanje na način koji je opisan u poglavlju „Demontaža zadnjeg reda sedišta“.
- ▶ Red sedišta stavite iza položaja ugradnje.

- ▶ Red sedišta uhvatite za rukohvate i nagnite ga unazad.
- ▶ Na okovima za pričvršćivanje kotrljajte red sedišta prema napred.
- ▶ Obratite pažnju na to da zadnje nožice reda sedišta ulegnu u ležište.

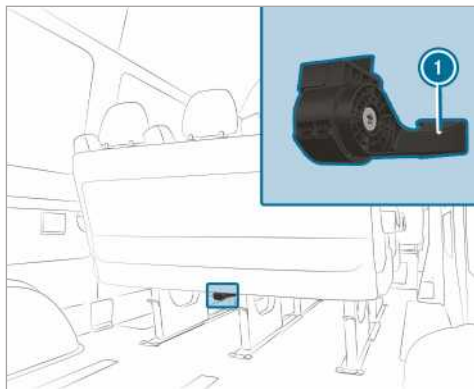

- ▶ Red sedišta sa malo više zamaha nagnite prema napred, dok brave prednjih nožica reda sedišta čujno ne ulegnu u ležište. Brave prednjih nožica reda sedišta su zaključane i crveni kontrolni jezičci se više ne vide na kućištu ručice za otključavanje ①.

- ① Ako se crveni kontrolni jezičci vide na kućištu ručice za otključavanje, red sedišta nije ispravno ulegao.

Kada red sedišta nije pravilno ulegao:

- ▶ Otključajte red sedišta i sa malo više zamaha ga nagnite prema napred, dok brave prednjih nožica reda sedišta čujno ne ulegnu u ležište.
- ▶ Stavite prekrivke okova za pričvršćivanje na način koji je opisan u poglavlju „Demontaža zadnjeg reda sedišta“.

Podešavanje naslona sedišta u zadnjem redu sedišta

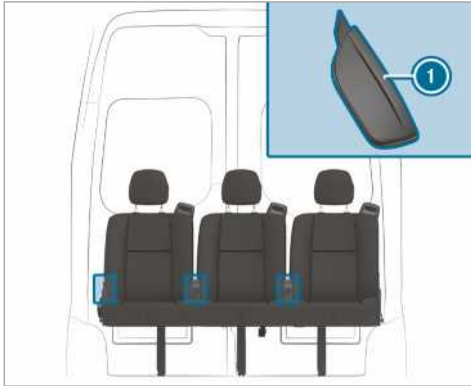

- ▶ Ručicu za otključavanje naslona sedišta ❶ povucite nagore i zadržite je.
- ▶ Naslon sedišta postavite u željeni položaj.
- ▶ Otpustite ručicu za otključavanje naslona sedišta ❶ i malo pomerite naslon sedišta. Naslon sedišta uleže.

Naslone za glavu

Mehaničko podešavanje naslona za glavu

⚠ UPOZORENJE Opasnost od nezgode zbog podešavanja vozila u toku vožnje

U sledećim situacijama možete da izgubite kontrolu nad vozilom:

- ako u toku vožnje podešavate sedište vozača, naslon za glavu, upravljač ili ogledalo,
 - ako u toku vožnje nameštate sigurnosni pojas.
- ▶ Pre nego što pokrenete motor: Podesite sedište vozača, naslon za glavu, upravljač ili ogledalo i nameštite sigurnosni pojas.

⚠ UPOZORENJE Opasnost od povreda usled naslona za glavu koji nisu montirani ili nisu pravilno podešeni

Ako naslone za glavu nisu montirani ili nisu pravilno podešeni, oni ne mogu da pruže predviđenu zaštitu.

Postoji povećana opasnost od telesnih povreda u predelu glave i vrata, npr. u slučaju nesreće ili manevara pri kočenju!

- ▶ Uvek vozite sa montiranim naslonima za glavu.
- ▶ Pre polaska proverite za svakog putnika ponaosob da li sredina naslona za glavu pruža oslonac zatiljku u visini očiju.

Pazite, da ne zamenite naslone za glavu prednjih i zadnjih sedišta. U suprotnom, visinu i nagib naslona za glavu nećete moći da postavite u pravilan položaj.

Uz pomoć podešavanja po dužini naslona za glavu, naslon za glavu podesite tako da je što bliže potiljku.

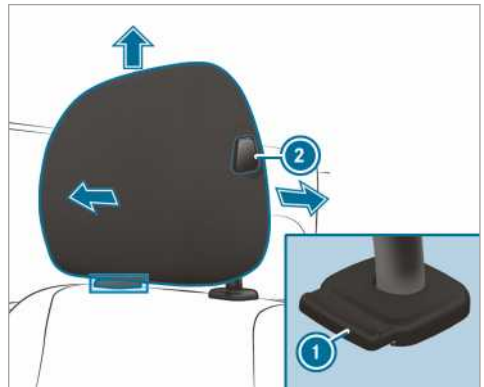

Naslon za glavu (primer komforanog naslona za glavu na sedištu vozača)

- ▶ **Podizanje:** Naslon za glavu povucite nagore u željeni položaj i uverite se da je ušao u ležište. Naslon za glavu koristite, samo ako je ušao u ležište.
- ▶ **Spuštanje:** Pritisnite taster za otključavanje ❶, a naslon za glavu pomerite nadole u željeni položaj i uverite se da je ušao u ležište. Naslon za glavu koristite, samo ako je ušao u ležište.
- ▶ **Pomeranje unapred:** Pritisnite taster za otključavanje ❷, a naslon za glavu vucite unapred, sve dok ne ulegne u željeni položaj.
- ▶ **Pomeranje unazad:** Pritisnite taster za otključavanje ❷, a naslon za glavu gurnite unazad u željeni položaj.

- ❗ U zavisnosti od izvedbe naslona za glavu, neke mogućnosti podešavanja možda neće postojati.

Uključivanje/isključivanje grejanja sedišta

⚠ UPOZORENJE Opasnost od opekotina usled ponovljenog uključivanja grejanja sedišta

Ako više puta uključite grejanje sedišta, donji deo sedišta i sunder naslona sedišta mogu da postanu vreli.

Ukoliko je ograničen osećaj za temperaturu ili postoji ograničena mogućnost reakcije na povišene temperature, može da dođe do pogoršanja zdravlja ili čak do povreda koje su slične opekotinama.

- ▶ Nemojte ponovo uključivati grejanje sedišta.

❗ NAPOMENA Oštećenje sedišta predmetima ili dokumentima kada je grejanje sedišta uključeno

Kada je grejanje sedišta uključeno, a na sedištima se nalaze odloženi predmeti ili podloge, npr. donji delovi sedišta ili dečija sedišta, može doći do akumulacije toplote. Na taj način može doći do oštećenja gornje površine sedišta.

- ▶ Uverite se da se na sedištima ne nalaze predmeti ili dokumenta, dok je grejanje sedišta uključeno.

Preuslovi

- Napajanje naponom je uključeno.

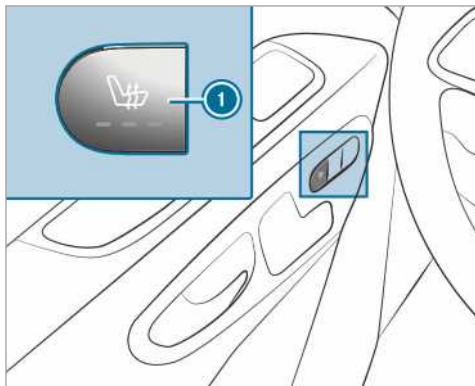

- ▶ **Uključivanje:** Pritisnite taster ①. Svetle sve kontrolne sijalice na tasteru.

- ▶ **Smanjivanje stepena:** Pritiskajte taster ①, sve dok se ne podesi željeni stepen grejanja. U zavisnosti od stepena grejanja, svetli jedna do tri kontrolne sijalice.

- ▶ **Isključivanje:** Pritiskajte taster ①, sve dok se ne isključe sve kontrolne sijalice.

- ❗ Grejanje sedišta se iz tri stepena grejanja automatski prebacuje na niži stepen nakon 8, 10 i 20 minuta, sve do isključivanja grejanja sedišta.

Podešavanje upravljača

⚠ UPOZORENJE Opasnost od nezgode zbog podešavanja vozila u toku vožnje

U sledećim situacijama možete da izgubite kontrolu nad vozilom:

- ako u toku vožnje podešavate sedište vozača, naslon za glavu, upravljač ili ogledalo,
 - ako u toku vožnje nameštate sigurnosni pojas.
- ▶ Pre nego što pokrenete motor: Podesite sedište vozača, naslon za glavu, upravljač ili ogledalo i namestite sigurnosni pojas.

⚠ UPOZORENJE Opasnost od prignječenja za decu prilikom podešavanja upravljača

Kada deca podešavaju upravljač, mogu da se prikliješte.

- ▶ Decu nikada ne ostavljajte bez nadzora u vozilu.
- ▶ Prilikom napuštanja vozila uvek ponesite ključ i zaključajte vozilo.

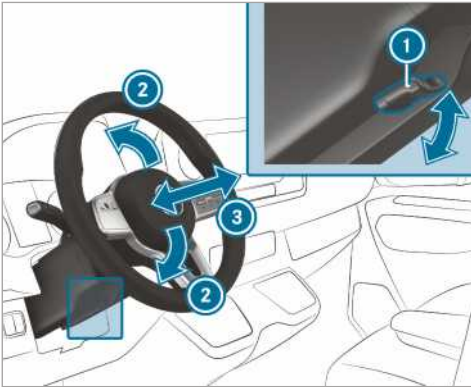

- ① Ručica
- ② Stubovi upravljača – visina
- ③ Stubovi upravljača – uzdužno

- ▶ **Podešavanje upravljača:** Polugu ① pomerite do krajnjeg položaja nadole. Upravljač je otključan.
- ▶ Upravljač postavite u željeni položaj.
- ▶ Polugu ① povucite nagore do krajnjeg položaja. Upravljač je zaključan.

Mogućnosti skladištenja

Napomena o smernicama o utovaru

▲ UPOZORENJE Opasnost od trovanja usled izduvnih gasova

Motora sa unutrašnjim sagorevanjem emituju otrovne izduvne gasove, kao naprimer ugljenmonoksid. Kada su zadnja vrata otvorena dok motor radi, posebno u toku vožnje, izduvni gasovi mogu da dospeju u unutrašnjost vozila.

- ▶ Pre otvaranja zadnjih vrata, uvek najpre isključite motor.
- ▶ Nikada nemojte da vozite sa otvorenim zadnjim vratima.

▲ UPOZORENJE Opasnost od povreda zbog neobezbeđenih predmeta u vozilu

Ako su predmeti neobezbeđeni ili nedovoljno obezbeđeni, oni mogu da skliznu, da se prevrnu ili odlete i tako pogode putnike u vozilu.

To važi i za:

- prtljag ili tovar,
- demontirana sedišta, koja se u izuzetnim slučajevima prevoze u vozilu.

Postoji opasnost od telesnih povreda, posebno kod manevara pri kočenju ili naglih promena smeral!

- ▶ Predmete uvek smestite tako da ne mogu da se pomeraju.
- ▶ Pre vožnje obezbedite predmete, prtljag ili tovar od klizanja ili prevrtanja.
- ▶ Ako je sedište demontirano, po mogućstvu ga držite van vozila.

▲ UPOZORENJE Opasnost od povređivanja usled neodgovarajućeg odlaganja predmeta

Ukoliko predmete u unutrašnjosti vozila odlazete na neodgovarajući način, oni mogu da skliznu ili da se prevrnu i na taj način padnu na putnike u vozilu. Pored toga, držači za čašu, otvorene pregrade i postolja za mobilne telefone u slučaju nezgode ne mogu uvek da zadrže predmete koji se u njima nalaze.

Postoji opasnost od telesnih povreda, posebno kod manevara pri kočenju ili naglih promena smeral!

- ▶ Predmete uvek smestite tako da u tim ili sličnim situacijama ne mogu da se prevrnu.
- ▶ Uvek osigurajte da predmeti ne štrče sa mesta za odlaganje, iz mreža za prtljag ili mreža za odlaganje.
- ▶ Pre početka vožnje zatvorite mesta za odlaganje koja mogu da se zatvore.
- ▶ Uvek u tovarni prostor smestite i osigurajte teške, čvrste, oštre, lomljive i predmete sa oštrim ivicama ili prevelike predmete.

▲ UPOZORENJE Opasnost od opekotina usled dodirivanja završne cevi izduvnog sistema i ukrasne lajsne završne cevi

Završna cev izduvnog sistema i ukrasna lajsna završne cevi mogu da budu veoma vruće. Dodirivanjem ovih delova vozila možete da se opečete.

- ▶ U području završne cevi izduvnog sistema i ukrasnih lajsnih završnih cevi

budite veoma oprezni, a posebno vodite računa ako su deca u blizini.

- ▶ Pre dodirivanja, pustite da se delovi vozila ohlade.

Ukoliko koristite nosač na krovu, obratite pažnju na maksimalno opterećenje krova i maksimalnu nosivost nosača na krovu.

Informacije o maksimalnom opterećenju krova možete pronaći u poglavlju „Tehnički podaci“, a informacije o nosačima na krovu u odeljku „Sistemi nosača prtljaga“.

Ako na krovu prevozite tovar koji više od 40 cm prelazi preko ivice krova, može doći do pogoršanja rada sistema za vožnju, koji rade pomoću kamere, kao i funkcija senzora unutrašnjeg ogledala. Stoga vodite računa o tome, da tovar ne prelazi više od 40 cm.

Karakteristike vozila tokom vožnje zavise od raspodele opterećenja. Zato imajte u vidu sledeće napomene prilikom utovara:

- Uvek se pridržavajte dozvoljene ukupne mase vozila i dozvoljenog opterećenja osovina, uzimajući u obzir tovar i putnike u vozilu.
- Ne tovarite vozilo iznad gornje ivice naslona sedišta.
- Ukoliko je moguće, uvek prevozite tovar u prtljažnom prostoru.
- Pričvrstite teret pomoću ušica za pričvršćivanje i opteretite ih ravnomerno.
- Upotrebljavajte ušice za pričvršćivanje i materijal za pričvršćivanje koji odgovara težini i veličini tovara.

Pregled prednjih pregrada za odlaganje

Pregled prednjih pregrada za odlaganje

Obratite pažnju na napomene o utovaru vozila (→ Strana 75).

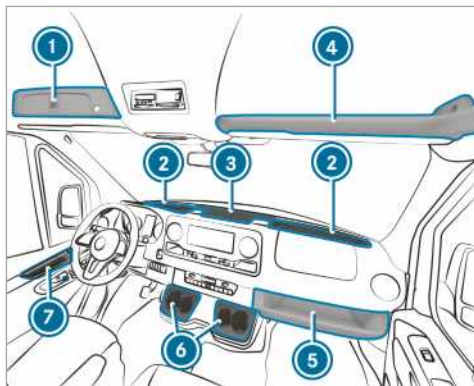

- ① Pregrada sa mogućnošću zaključavanja iznad vetrobranskog stakla (→ Strana 77)
- ② Pregrada vetrobranskog stakla sa dva držača za čašu/pregrada pepeljare
Pregrada, u zavisnosti od izvedbe, sa poklopcem (→ Strana 76)
- ③ Pregrada srednje konzole sa USB priključkom, interfejsom za punjenje baterija, NFC interfejsom i utičnicom za 12 V
- ④ Pregrada iznad vetrobranskog stakla (opterećenje najviše 2,5 kg)
- ⑤ Pregrada na strani suvozača (opterećenje najviše 5 kg)
- ⑥ Držač za čašu
- ⑦ Pregrada u vratima

Otvaranje i zatvaranje pregrade srednje konzole/vetrobranskog stakla

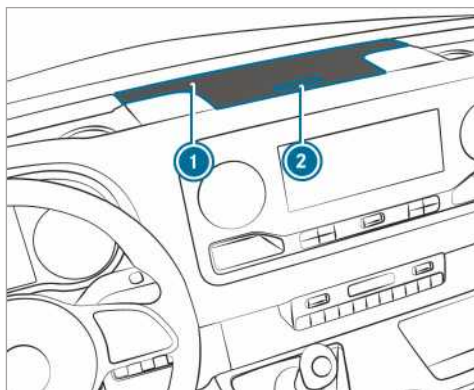

Poklopac pregrade (primer srednja konzola)

▶ **Otvaranje:** Pritisnite taster ② pregrade ①. Poklopac se podiže nagore.

▶ **Zatvaranje:** Poklopac sklopite nadole.

① U zavisnosti od izvedbe, pregrade vetrobranskog stakla imaju poklopac.

Otvaranje ili zatvaranje pregrade sa mogućnošću zaključavanja smeštene iznad vetrobranskog stakla

Pregradu možete da zaključate i otključate pomoćnim ključem (→ Strana 44).

Otvaranje

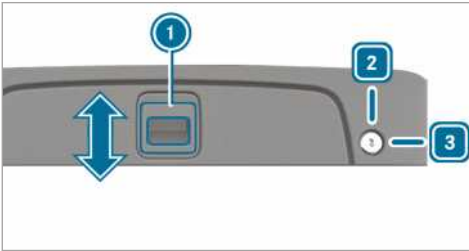

▶ **Otključavanje:** Pomoćni ključ okrenite nadesno u položaj ③.

▶ Ručicu ① gurnite u smeru strelice nagore.

▶ Poklopac zakrenite nagore.

Zatvaranje

▶ Poklopac sklopite nadole i gurnite ručicu ① u smeru strelice nadole.

▶ **Zaključavanje:** Pomoćni ključ okrenite nalevo u položaj ②.

Otvaranje pregrade za naočare



▶ Pritisnite taster ①.

Korišćenje odeljka za odlaganje

⚠ UPOZORENJE Opasnost od povreda zbog nepravilno odloženog ili otvorenog odeljka za odlaganje

Ukoliko odeljak za odlaganje u unutrašnjosti vozila odložite na neodgovarajući način, on može da sklizne ili da ispadne i udari putnike u vozilu. Pored toga, otvorena mesta za odlaganje u slučaju nezgode ne mogu uvek da zadrže predmete koji se u njima nalaze.

Postoji opasnost od telesnih povreda, posebno kod manevara pri kočenju ili naglih promena smeral!

- ▶ Odeljak za odlaganje pričvrstite pomoću sigurnosnog pojasa.
- ▶ Pre početka vožnje zatvorite poklopac odeljka za odlaganje.
- ▶ Uvek u tovarni prostor smestite i osigurajte teške, čvrste, oštre i lomljive predmete, kao i predmete sa oštrim ivicama ili veoma velike predmete.

Pričvršivanje odeljka za odlaganje

Odeljak za odlaganje je ispod reda sedišta za suvozača.

Odeljak za odlaganje koristite za sledeće:

- odlaganje dokumenata,
 - odlaganje mobilnog telefona ili sitnica,
 - kao podlogu za pisanje.
- ▶ Donji deo reda sedišta za suvozača sklopite prema napred (→ Strana 69).
 - ▶ Odeljak za odlaganje izvadite iz kutije za odlaganje.
 - ▶ Sklopite donji deo reda sedišta za suvozača prema nazad (→ Strana 69).

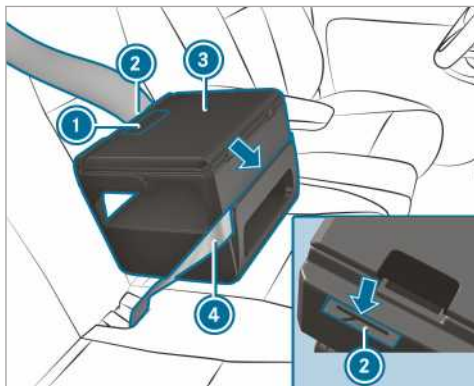

- ▶ Odeljak za odlaganje ③ postavite na sedište.
- ▶ Odeljak za odlaganje pritisnite blago nadole ③ u donji deo sedišta i gurnite unazad prema naslonu.
- ▶ Proverite da li je rebro za pričvršćivanje sa donje strane odeljka za odlaganje fiksirano između donjeg dela sedišta i naslona.
- ▶ Sigurnosni pojas ④ uvucite kroz otvor sa prednje strane odeljka za odlaganje ③.
- ▶ Sigurnosni pojas ④ uvucite kroz otvor ② sa zadnje strane odeljka za odlaganje, pritegnite i vežite ga.
- ▶ Proverite da li je odeljak za odlaganje pričvršćen.

Otvaranje i zatvaranje odeljka za odlaganje

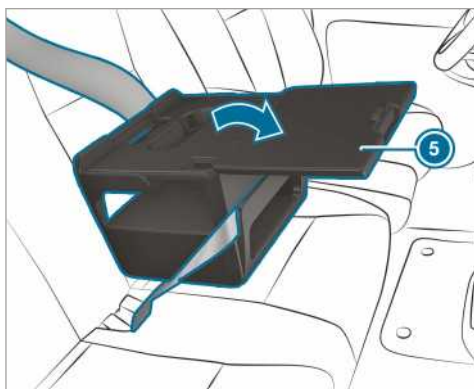

- ▶ **Otvaranje:** Povucite ručicu ① i otvorite poklopac ⑤ u smeru strelice.
- ▶ Odložite predmete.

① Informacije o dodatnoj opremi, kao što je npr. držač za tablet, možete da dobijete u Mercedes-Benz servisna radionica.

① Poklopac odeljka za odlaganje mora za vreme vožnje da bude zatvoren.

▶ **Zatvaranje:** Sklopite poklopac ⑤ prema nazad i pritisnite, tako da ručica ① ulegne.

Odlaganje odeljka za odlaganje

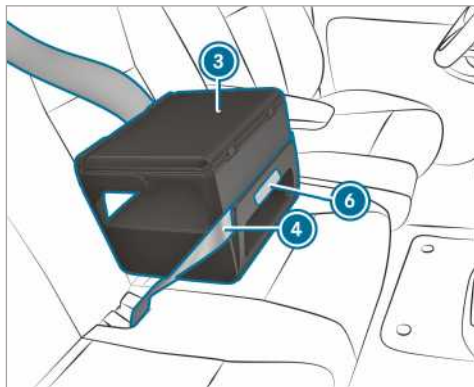

- ▶ Otpustite sigurnosni pojas ④.
- ▶ Odeljak za odlaganje ③ držite za označeno područje ⑥ i povucite pravo prema napred. Rebro za pričvršćivanje se oslobađa iz otvora između donjeg dela sedišta i naslona.
- ▶ Skinite odeljak za odlaganje ③ sa sedišta.
- ▶ Donji deo reda sedišta za suvozača sklopite prema napred (→ Strana 69).
- ▶ Odeljak za odlaganje ③ stavite u kutiju za odlaganje.
- ▶ Sklopite donji deo reda sedišta za suvozača prema nazad (→ Strana 69).

Informacije o držaču za flašu

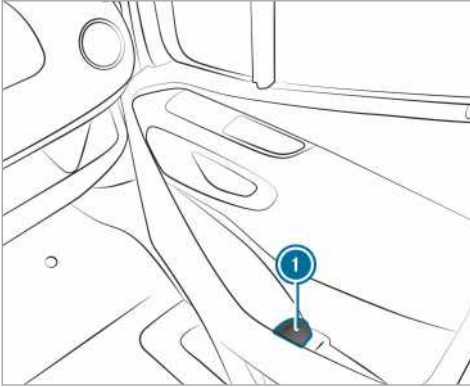

- ① Držač za flašu u prednjim vratima (primer vrata suvozača)

Držač za čašu

Otvaranje držača za čašu u zadnjem delu vozila

⚠ UPOZORENJE Opasnost od povređivanja prilikom izlaska iz vozila zbog izvučenog držača za čašu

Kada izlazite iz vozila, a držač za čašu u zadnjem delu vozila je izvučen, možete da udarite u njega.

- ▶ Pre izlaska iz vozila, gurnite držač za čašu ispod zadnjeg reda sedišta.

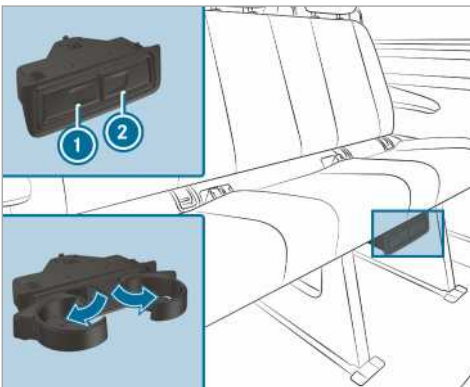

- ▶ **Otvaranje:** Pritisnite na držač za čašu ① ili ②.

- ▶ Otklopite držač za čašu.
- ▶ **Zatvaranje:** Pomerajte držač za čašu ① ili ② unazad, sve dok ne ulegne.

Pepeljara i upaljač

Korišćenje pepeljare

U toku vožnje

- ▶ Zatvorenu pepeljaru tokom vožnje odložite u jedan od držača za čašu u pregradama vetrobranskog stakla.
- ▶ Proverite da li je pepeljara dobro pričvršćena.
- ⓘ Pepeljaru nemojte da odlažete u držačima za čašu srednje konzole. Oni ne omogućavaju dobro pričvršćivanje.

Otvaranje

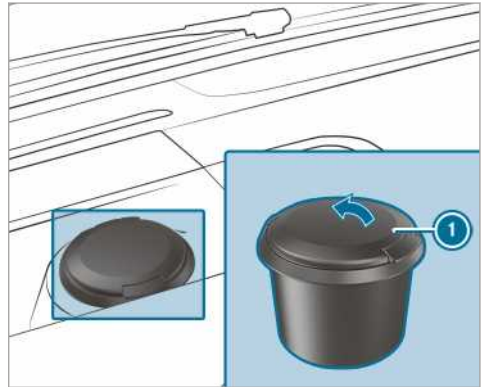

- ▶ Poklopac ① okrenite nagore.

Korišćenje upaljača u srednjoj konzoli

⚠ UPOZORENJE Opasnost od požara - i povreda uzrokovanih vrelim upaljačem

Ako dodirnete vreli grejač upaljača ili vrelo ležište, možete zadobiti opekotine.

Osim toga, zapaljivi materijali se mogu zapaliti:

- ako vreli upaljač padne na pod,
- ako npr. deca drže vreli upaljač na predmetima.

- ▶ Upaljač stalno držite za držač.
- ▶ Uvek budite sigurni da deca nemaju pristup upaljaču.

- ▶ Decu nikada ne ostavljajte bez nadzora u vozilu.

Preuslovi

- Paljenje je uključeno.

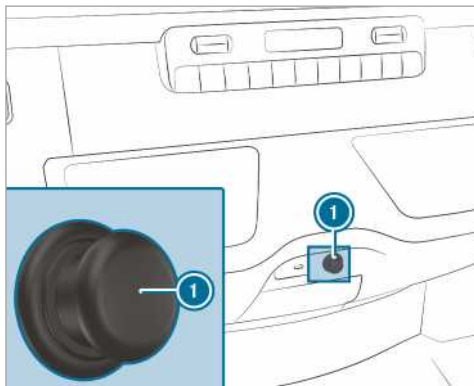

- ▶ Pritisnite upaljač ①.
- ▶ Kada se spirala užari, upaljač se vraća.

Utičnice

Korišćenje utičnica za 12 V na srednjoj konzoli

Preuslovi

- Priključeni su samo uređaji do maksimalno 180 W (15 A).

Utičnica za 12 V u pregradi

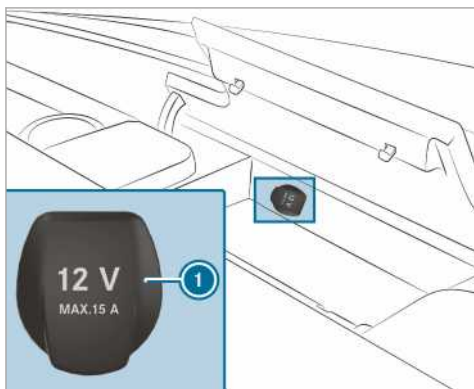

- ▶ Otvorite poklopac pregrade srednje konzole (→ Strana 76).
- ▶ Otklopite poklopac ① utičnice.

- ▶ Utaknite priključak uređaja.

Utičnica za 12 V na donjoj kontrolnoj tabli

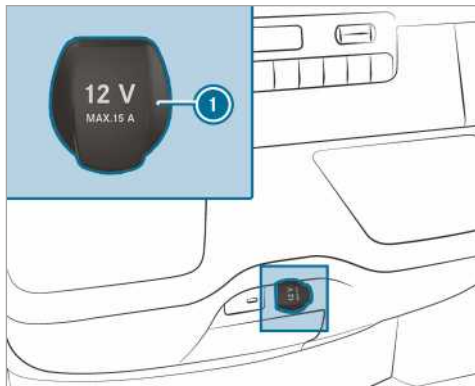

- ▶ Otklopite poklopac ① utičnice.
- ▶ Utaknite priključak uređaja.

Korišćenje utičnice za 12 V na sedištu vozača

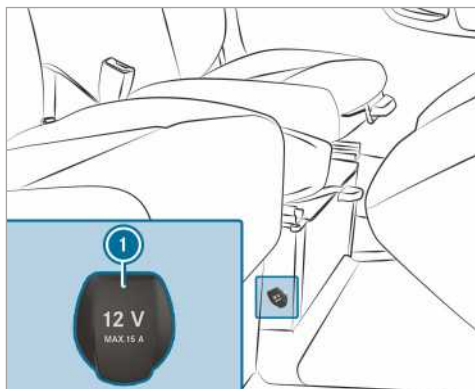

- ▶ Otklopite poklopac ① utičnice.
- ▶ Utaknite priključak uređaja.

Napomene za utičnicu za 230 V

! **NAPOMENA** Oštećenje dodatne baterije usled potpunog pražnjenja

Ako pri napuštanju vozila priključite neki uređaj previsoke snage ili ako je napunjenost dodatne baterije nedovoljna, može doći do oštećenja dodatne baterije.

- ▶ Priključite samo uređaje do maksimalno 150 W.
- ▶ Uređaje nemojte držati priključene duže od četiri sata.

Utičnica za 230 V nudi sa 150 W veliku snagu, što omogućava brzo punjenje mobilnih telefona i priključivanje uređaja za punjenje baterije za alat.

Vozila sa dodatnom baterijom raspolazu funkcijom naknadnog rada. Kada napuštate vozilo, možete da puniti uređaje u vremenskom trajanju od četiri sata.

Korišćenje utičnice za 230 V na srednjoj konzoli

⚠ OPASNOST Opasnost po život u slučaju oštećenja priključnog kabla ili utičnice.

Kada je priključen odgovarajući uređaj, u utičnici od 230-V postoji visoki napon. Ako su priključni kabl ili utičnica od 230-V koji su izvučeni iz oplate oštećeni ili mokri, možete doživeti strujni udar.

- ▶ Koristite samo suv i neoštećen priključni kabl.
- ▶ Kad je paljenje isključeno, uverite se da je utičnica od 230-V suva.
- ▶ Utičnicu od 230-V koja je izvučena iz oplate ili oštećena odmah proverite u specijalizovanoj stručnoj radionici ili je zamenite.
- ▶ Nikada nemojte stavljati priključni kabl u utičnicu od 230-V koja je izvučena iz oplate ili oštećena.

⚠ OPASNOST Opasnost po život usled nestručnog rukovanja utičnicom

Možete doživeti strujni udar:

- ako uhvatite utičnicu,
- ako u utičnicu utaknete neodgovarajuće uređaje ili predmete.
- ▶ U utičnicu priključujte samo odgovarajuće uređaje.

Preduslovi

- Priključeni su samo uređaji sa odgovarajućim priključkom koji odgovara standardima specifičnim za određenu zemlju.

- Priključeni su samo uređaji do maksimalno 150 W.
- Ne koristite se višestruke utičnice.

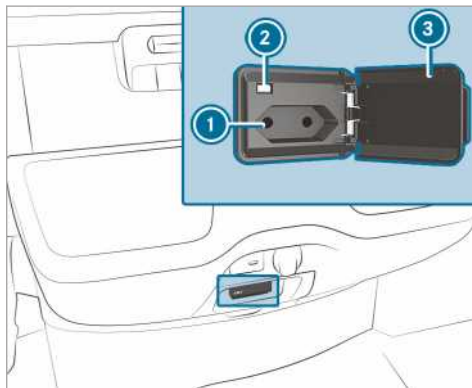

- ▶ Otvorite klapnu ③.
- ▶ Uključite priključak uređaja u utičnicu za 230 V ①.
- ▶ Kada je napon u vozilu dovoljan, svetli kontrolna sijalica ②.

Ako ne koristite utičnicu za 230 V, klapna treba da bude zatvorena.

Korišćenje utičnica u tovarnom prostoru

Preduslovi

- Priključeni su samo uređaji do maksimalno 180 W (15 A).

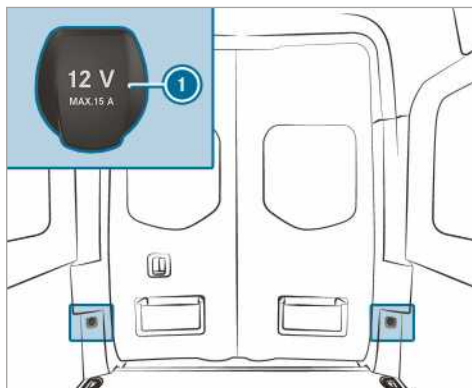

- ▶ Otklopite poklopac ① utičnice.
- ▶ Utaknite priključak uređaja.

Punjenje mobilnog telefona preko USB utičnice u zadnjem delu vozila

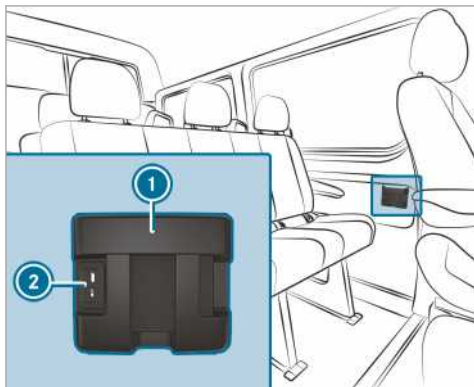

- Mobilni telefon stavite u pregradu ① i priključite ga na USB utičnicu ②, kako bi se napunio.

Bežično punjenje mobilnog telefona i uparivanje sa spoljašnjom antenom

Napomene o bežičnom punjenju mobilnog telefona

⚠ UPOZORENJE Opasnost od povređivanja usled neodgovarajućeg odlaganja predmeta

Ukoliko predmete u unutrašnjosti vozila odlazete na neodgovarajući način, oni mogu da skliznu ili da se prevrnu i na taj način padnu na putnike u vozilu. Pored toga, držači za čašu, otvorene pregrade i postolja za mobilne telefone u slučaju nezgode ne mogu uvek da zadrže predmete koji se u njima nalaze.

Postoji opasnost od telesnih povreda, posebno kod manevara pri kočenju ili naglih promena smer!

- Predmete uvek smestite tako da u tim ili sličnim situacijama ne mogu da se prevrnu.
- Uvek osigurajte da predmeti ne štrče sa mesta za odlaganje, iz mreža za prtljag ili mreža za odlaganje.
- Pre početka vožnje zatvorite mesta za odlaganje koja mogu da se zatvore.
- Uvek u tovarni prostor smestite i osigurajte teške, čvrste, oštre, lomljive i pred-

mete sa oštrim ivicama ili prevelike predmete.

Obratite pažnju na napomene o utovaru vozila.

⚠ UPOZORENJE Opasnost od požara usled odlaganja predmeta u pregradu za mobilni telefon

Ako odlazete predmete u pregradu za mobilni telefon, isti mogu jako da se zagreju ili čak zapale.

- Nemojte odlagati dodatne predmete, naročito ne predmete od metala, u pregradu za mobilni telefon.

! NAPOMENA Oštećenje predmeta usled odlaganja u pregradu za mobilni telefon

Ako odlazete predmete u pregradu za mobilni telefon, na istima može doći do oštećenja usled elektromagnetnog polja.

- U pregradu za mobilni telefon nemojte odlagati kreditne kartice, memorijske medije ili druge predmete osetljive na elektromagnetna polja.

! NAPOMENA Oštećenje pregrade za mobilni telefon usled prosipanja tečnosti

Ako prospete tečnost u pregradu za mobilni telefon, ona može da se ošteti.

- Pazite da u pregradu za mobilni telefon ne dospeju tečnosti.

- Funkcija punjenja je na raspolaganju samo dok je uključeno paljenje.
- Manji mobilni telefoni možda neće moći da se pune u svakom delu pregrade za mobilni telefon.
- Veliki mobilni telefoni, koji ne naležu u pregradi, možda neće moći da se pune.
- Mobilni telefon se prilikom punjenja može ugrejati. To zavisi od aplikacija, koje su trenutno pokrenute.
- Radi efikasnijeg punjenja sa mobilnog telefona treba skinuti zaštitni omot. Izuzetak su zaštitni omoti, koji su predviđeni za bežično punjenje.
- Prilikom punjenja, po mogućstvu, treba koristiti podlogu protiv klizanja.

Bežično punjenje mobilnog telefona u prednjem delu vozila

Preuslovi

- Mobilni telefon mora da bude pogodan za bežično punjenje. Listu kompatibilnih mobilnih telefona možete da pronađete na sledećoj web-stranici:

<http://www.mercedes-benz.com/connect>.

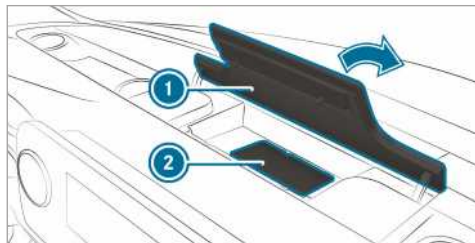

- ▶ Otvorite klapnu pregrade ① iznad medija displeja.
- ▶ Mobilni telefon postavite, što je moguće više, na sredinu označene površine podloge protiv klizanja ② sa displejem okrenutim nagore. Mobilni telefon se puni, kada se na multimedijalnom sistemu prikaže simbol za punjenje. Smetnje prilikom punjenja biće prikazane na displeju multimedijalnog sistema.
- ⓘ Podlogu protiv klizanja možete da izvadite kako biste je očistili, npr. čistom, mlakom vodom.

- ▶ Nemojte da koristite nepričvršćene patosnice i ne slažite više patosnica jednu preko druge.

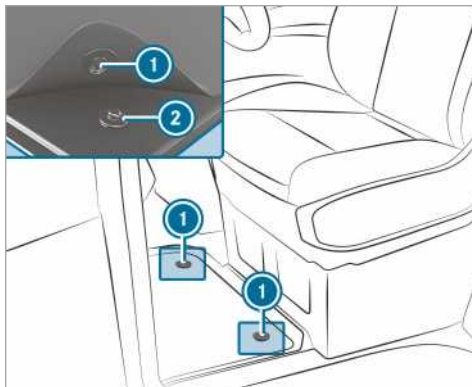

- ▶ **Ugradnja:** Dugmad ① pritisnite na držače ②.
- ▶ **Demontaža:** Patosnicu skinite sa držača ②.

Ugradnja ili demontaža patosnice

⚠ UPOZORENJE Opasnost od nezgode uzrokovane predmetima u prostoru za noge vozača

Predmeti u vozačevom prostoru za noge mogli bi da ograniče ili blokiraju hod pritisnute pedale.

To ugrožava pouzdanost vozila i bezbednost u saobraćaju.

- ▶ Sve predmete u vozilu odlažite na bezbedan način, tako da ne mogu da dospeju u prostor za noge vozača.
- ▶ Patosnice uvek učvrstite prema propisima, da biste obezbedili dovoljno slobodnog prostora za pedale.

Spoljašnje osvetljenje

Prebacivanje svetla prilikom putovanja u inostranstvo

Vozila sa halogenim ili statičnim LED farovima: Prebacivanje farova nije neophodno.

Zakonske odredbe zemalja su ispunjene takođe i u zemljama u kojima se vožnja odvija na drugoj strani kolovoza.

Sistemi za osvetljenje i vaša odgovornost

Različiti sistemi za osvetljenje vozila su samo pomoćna sredstva. Odgovornost za pravilno osvetljenje vozila u skladu sa trenutnim osvetljenjem, uslovima vidljivosti, zakonskim odredbama kao i sa situacijom u saobraćaju snosi vozač.

Prekidač za svetlo

Korišćenje prekidača za svetlo

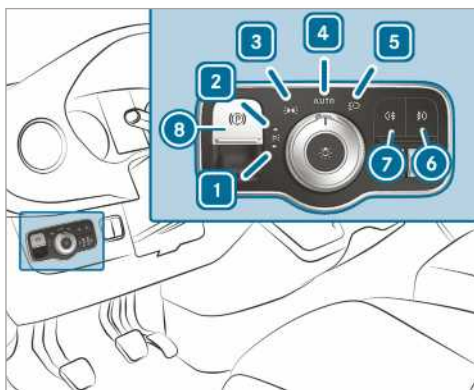

- ▶ 1 Levo parkirno svetlo
- ▶ 2 Desno parkirno svetlo
- ▶ 3 Poziciono svetlo, osvetljenje registarske tablice i osvetljenje instrumenata
- ▶ 4 Automatsko svetlo za vožnju/dnevno svetlo (željeni položaj prekidača za svetlo)
- ▶ 5 Oboreno svetlo/dugo svetlo
- ▶ 6 Uključivanje ili isključivanje svetla za maglu
- ▶ 7 Uključivanje ili isključivanje zadnjeg svetla za vožnju po magli
- ▶ 8 Električna parkirna kočnica (→ Strana 145)

- ▶ i Ukoliko prilikom napuštanja vozila čujete upozoravajući ton, moguće je da je svetlo uključeno.
- ▶ i Ukoliko uključite parkirno svetlo, uključeno je smanjeno poziciono svetlo na izabranoj strani vozila. Svetlom pokazivača pravca, dugim svetlom i svetlosnom sirenom rukujete pomoću kombinovanog prekidača (→ Strana 85).

! NAPOMENA Pražnjenje baterije usled rada pozicionog svetla

Višečasovni rad pozicionog svetla opterećuje bateriju.

- ▶ Ukoliko je moguće, uključite desno ili levo parkirno svetlo.

U slučaju jačeg pražnjenja baterije, poziciono ili parkirno svetlo se automatski isključuje, kako bi moglo da se pokrene vozilo.

Automatsko svetlo za vožnju

! UPOZORENJE Opasnost od nezgode pri blokiranju vidljivosti usled isključenog oborenog svetla

Kada prekidač za svetlo okrenete da bude uključeno **AUTO**, oborena svetla se ne uključuju automatski ako je magla, sneg i ako je vidljivost blokirana npr. prašinom.

- ▶ U ovakvim situacijama prekidač za svetlo okrenite u položaj .

Automatsko svetlo za vožnju služi isključivo kao pomoćno sredstvo. Odgovornost za osvetljenje vozila snosite sami.

Po magli, snegu ili ako je vidljivost loša usled prašine, brzo okrenite prekidač za svetlo iz položaja **AUTO** u položaj . U suprotnom, svetlo za vožnju se nakratko prekida.

Uključivanje automatskog svetla za vožnju:

- Okrenite prekidač za svetlo u položaj **AUTO**. Uključite napajanje naponom: Poziciono svetlo se automatski uključuje ili isključuje u zavisnosti od osvetljenosti okoline.

Kada motor radi, dnevno svetlo je uključeno. Poziciona i oborena svetla uključuju se dodatno u zavisnosti od osvetljenosti okoline.

Kada je uključeno oboreno svetlo, pali se kontrolna sijalica na kombinovanom instrumentu.

Uključivanje ili isključivanje svetla za maglu i zadnjeg svetla za vožnju po magli

Preduslovi

- Prekidač za svetlo je u položaju  ili **AUTO**.
- Uključeno je napajanje naponom ili motor.

▶ **Uključivanje ili isključivanje svetla za maglu:** Pritisnite taster **7**.

▶ **Uključivanje ili isključivanje zadnjeg svetla za vožnju po magli:** Pritisnite taster **6**.

Pridržavajte se lokalnih zakona za upotrebu zadnjeg svetla za vožnju po magli.

Regulisanje visine snopa farova

Preduslovi

- Motor radi.

Pomoću regulatora visine snopa farova podešavate svetlosni snop farova, u skladu sa stanjem opterećenja vozila. Ako su sedišta zauzeta ili se vrši utovar ili istovar tovarnog prostora, menja se svetlosni snop farova. Zbog toga se može pogoršati vidljivost i možete da zaslepíte saobraćaj iz suprotnog smera.

i Kod vozila sa LED farovima visina snopa farova se podešava automatski.

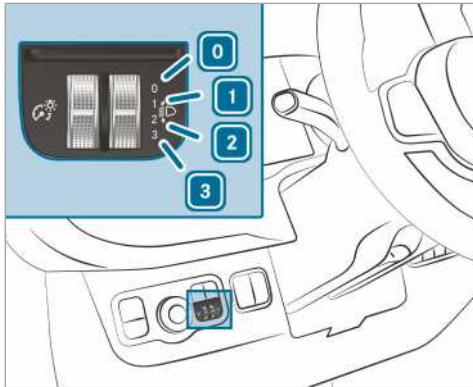

- 0** Sedište vozača i suvozača je zauzeto
- 1** Sedište vozača, suvozača i zadnja sedišta su zauzeta
- 2** Sedište vozača, suvozača i zadnja sedišta su zauzeta, tovarni prostor i utovarna površina je natovarena
- 3** Sedište vozača i suvozača je zauzeto i iskorišćeno je maksimalno dozvoljeno opterećenje zadnje osovine

- ▶ Okrenite regulator visine snopa farova u odgovarajući položaj. Osvetljenje kolovozne trake treba da bude od 40 m do 100 m, a oboreno svetlo ne sme da zaslepljuje saobraćaj iz suprotnog smera.
- ▶ Kod nenatovarenog vozila izaberite položaj **0**.

Korišćenje kombinovanog prekidača za svetlo

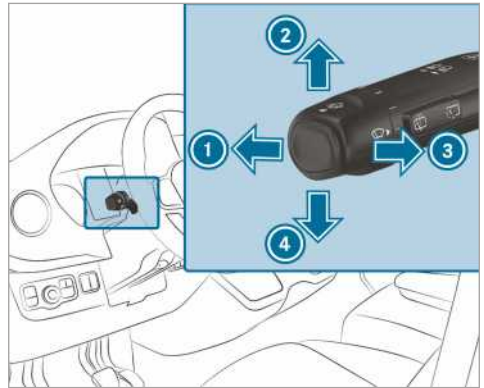

- 1** Dugo svetlo
- 2** Desni pokazivač pravca
- 3** Svetlosna sirena
- 4** Levi pokazivač pravca

▶ Davanje svetlosnog signala treptanjem:

Pritisnjajte kombinovani prekidač u željenom smeru **2** ili **4**, sve dok ne uđe u ležište. Kod većih pomeranja upravljača, kombinovani prekidač se vraća automatski.

▶ Kratko davanje svetlosnog signala treptanjem:

Kratko pritisnite kombinovani prekidač u željenom smeru **2** ili **4**. Odgovarajuće svetlo pokazivača pravca treperi tri puta.

▶ Uključivanje dugog svetla:

Uključite oboreno svetlo (→ Strana 84).



▶ Pritisnite kombinovani prekidač prema napred **1**.

Uključiće se kontrolna sijalica  na kombinovanom instrumentu. Kombinovani prekidač se vraća u izlazni položaj.

i Duga svetla se uključuju u položaju **AUTO** samo po mraku i dok motor radi.

▶ Isključivanje dugog svetla:

Kombinovani prekidač pritisnite prema napred **1** ili ga

kratko povucite u smeru strelice  (svetlosna sirena isključuje dugo svetlo). Isključuje se kontrolna sijalica  na kombinovanom instrumentu. Kombinovani prekidač se vraća u izlazni položaj.

-  Vozila sa pomoćnim sistemom za duga svetla: Ukoliko je funkcija pomoćnog sistema za duga svetla aktivna, ona reguliše uključivanje i isključivanje dugih svetala (→ Strana 86).

- ▶ **Aktiviranje svetlosne sirene:** Uključite napajanje strujom ili paljenje.
- ▶ Kombinovani prekidač nakratko povucite u smeru strelice .

Uključivanje ili isključivanje signalnih svetala upozorenja

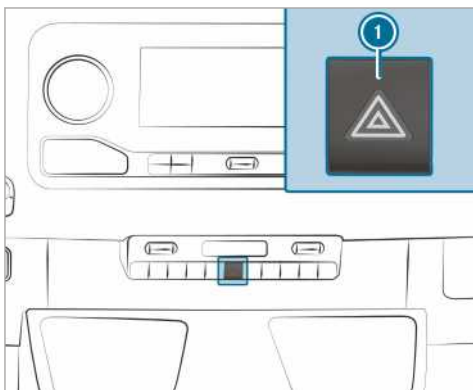

- ▶ **Uključivanje i isključivanje:** Pritisnite taster .

Kada sa uključenim signalnim svetlom upozorenja signalizirate promenu pravca, zasvetleće samo svetla pokazivača pravca na odgovarajućoj strani vozila.

Upozoravajuća svetla se uključuju automatski:

- ako je aktiviran vazdušni jastuk,
- prilikom snažnog kočenja pri brzini većoj od 70 km/h do zaustavljanja vozila.

Ako su se signalna svetla upozorenja automatski uključila, isključite ih pritiskom na prekidač upozoravajućeg svetla .

Upozoravajuća svetla se isključuju automatski, ako nakon potpunog kočenja vozilo ponovo postigne brzinu veću od 70 km/h.

-  Upozoravajuće svetlo funkcioniše i kada je isključeno paljenje.

Svetlo za skretanje



Svetlo za skretanje poboljšava osvetljenje kolovoza u širokom uglu u smeru skretanja, tako da je npr. bolja preglednost uskih krivina.

Funkcija je aktivna:

- pri brzinama ispod 40 km/h i pri uključenom pokazivaču pravca ili zakrenutom upravljaču,
- pri brzinama između 40 km/h i 70 km/h i pri zakrenutom upravljaču.

Svetlo za skretanje može još kratko da svetli, ali se automatski gasi najkasnije nakon tri minuta.

-  Pri prelasku na stepen prenosa za vožnju unazad, osvetljenje se prebacuje na suprotnu stranu.

Pomoćni sistem za duga svetla

Funkcija pomoćnog sistema za adaptivno dugo svetlo

 **UPOZORENJE** Opasnost od nezgode uprkos pomoćnom sistemu za adaptivno dugo svetlo

Pomoćni sistem za adaptivno dugo svetlo ne reaguje na sledeće učesnike u saobraćaju:

- učesnici u saobraćaju koji nisu osvetljeni, npr. pešaci,
- učesnici u saobraćaju koji su slabo osvetljeni, npr. biciklisti,
- učesnici u saobraćaju čije je osvetljenje zaklonjeno, npr. bankinom.

U retkim slučajevima pomoćni sistem za adaptivno dugo svetlo neće reagovati ili neće blagovremeno reagovati na druge učesnike u saobraćaju sa sopstvenim osvetljenjem.

U takvim ili sličnim situacijama automatsko dugo svetlo neće moći da se deaktivira ili će, uprkos svemu, da se aktivira.

- ▶ Uvek pažljivo posmatrajte situaciju u saobraćaju i blagovremeno isključite dugo svetlo.

Pomoćni sistem za adaptivno dugo svetlo automatski menja između:

- oborenog svetla,
- dugog svetla.

Sistem prepoznaje da vam osvetljena vozila dolaze u susret ili voze ispred vas.

Pri brzinama preko 30 km/h:

- Ako se ne prepoznaju drugi učesnici u saobraćaju, automatski se uključuje dugo svetlo.

Pri brzinama ispod 25 km/h ili pri dovoljno jakom osvetljenju puta:

- Dugo svetlo se automatski isključuje.

Ograničenja sistema

Pomoćni sistem za adaptivno dugo svetlo ne može da uzme u obzir okolnosti na putu, vremenske prilike, kao ni situaciju u saobraćaju.

Prepoznavanje može da bude ograničeno:

- pri lošoj vidljivosti, npr. zbog magle, jake kiše ili snega,
- u slučaju kada su zaprljani ili pokriveni senzori.

Pomoćni sistem za adaptivno dugo svetlo je samo pomoćno sredstvo. Odgovornost za pravilno osvetljenje vozila u skladu sa trenutnim osvetljenjem i uslovima vidljivosti, kao i sa situacijom u saobraćaju, snosite vi sami.

Optički senzor sistema nalazi se iza vetrobranskog stakla u oblasti jedinice za upravljanje na krovu.

Uključivanje ili isključivanje pomoćnog sistema za dugo svetlo

- ▶ **Uključivanje:** Prekidač za svetlo okrenite u položaj **AUTO**.
- ▶ Uključite dugo svetlo preko kombinovanog prekidača. Kada se automatski po mraku uključi dugo svetlo, uključuje se kontrolna sijalica  na višenamenskom displeju.
- ▶ **Isključivanje:** Isključite dugo svetlo preko kombinovanog prekidača.

Podešavanje vremena naknadnog rada spoljašnjih svetala

Preduslovi

- Prekidač za svetlo je u položaju **AUTO**.

Multimedijalni sistem:

 ▶ **Podešavanja** ▶ **Svetlo** ▶ **Vr. nakn. r. spolj. svet.**

- ▶ Podesite vreme naknadnog rada svetala.

Kada se ugasi vozilo, spoljašnje svetlo će se aktivirati za vreme za koje je podešeno.

Uključivanje/isključivanje okolnog osvetljenja

Multimedijalni sistem:

 ▶ **Podešavanja** ▶ **Svetlo** ▶ **Osvetljenje okoline**

- ▶ Uključite ili isključite funkciju.



Nakon otključavanja, spoljašnja svetla će svetleti 40 sekundi. Kada pokrenete vozilo, okolno osvetljenje se gasi, a pali se automatsko svetlo za vožnju.

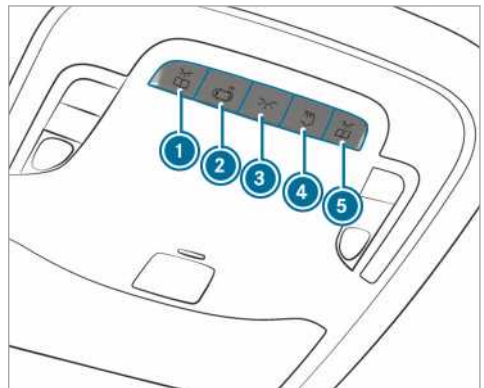

Podešavanje unutrašnjeg osvetljenja

Prednja jedinica za upravljanje na krovu





Varijanta 1

- ▶ **1**  Uključivanje ili isključivanje levog prednjeg svetla za čitanje
- ▶ **2**  Uključivanje i isključivanje automatskog upravljanja unutrašnjim osvetljenjem

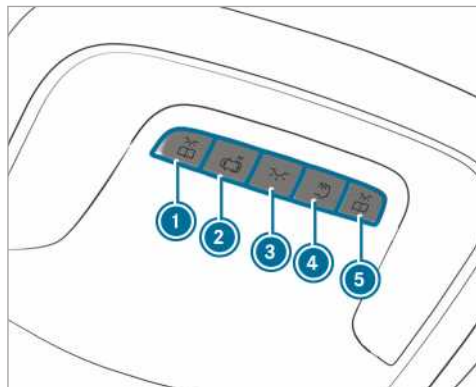



- ▶ ③  Uključivanje ili isključivanje prednjeg unutrašnjeg osvetljenja
- ▶ ④  Uključivanje ili isključivanje osvetljenja zadnjeg dela vozila/tovarnog prostora
- ▶ ⑤  Uključivanje ili isključivanje desnog prednjeg svetla za čitanje

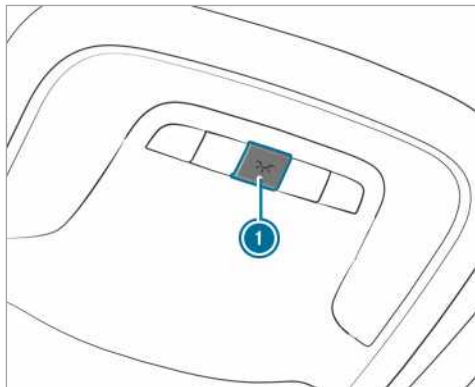

- ▶ ①  Uključivanje i isključivanje automatskog upravljanja unutrašnjim osvetljenjem
- ▶ ②  Uključivanje ili isključivanje prednjeg unutrašnjeg osvetljenja
- ▶ ③  Uključivanje ili isključivanje osvetljenja zadnjeg dela vozila/tovarnog prostora



Varijanta 2

- ▶ ①  Uključivanje ili isključivanje levog prednjeg svetla za čitanje
- ▶ ②  Uključivanje i isključivanje automatskog upravljanja unutrašnjim osvetljenjem
- ▶ ③  Uključivanje ili isključivanje prednjeg unutrašnjeg osvetljenja
- ▶ ④  Uključivanje ili isključivanje osvetljenja zadnjeg dela vozila/tovarnog prostora
- ▶ ⑤  Uključivanje ili isključivanje desnog prednjeg svetla za čitanje

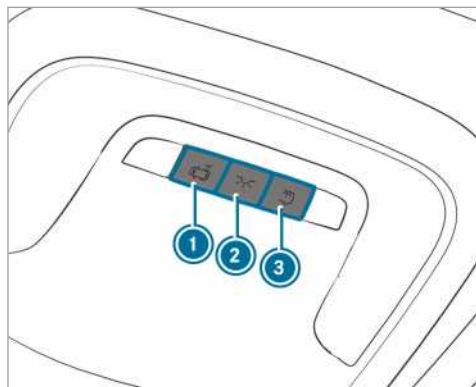

Varijanta 3

Varijanta 4

- ▶ ①  Uključivanje ili isključivanje unutrašnjeg osvetljenja

Unutrašnje osvetljenje u zadnjem delu vozila

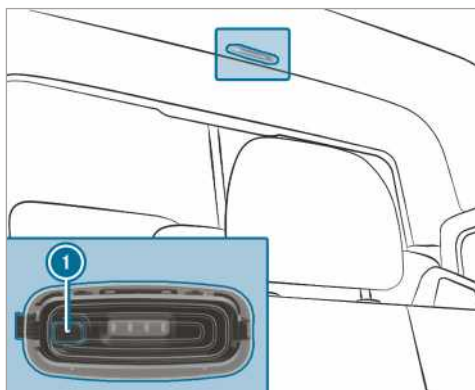

- ▶ ① Uključivanje ili isključivanje osvetljenja zadnjeg dela vozila/tovarnog prostora

Senzor za prepoznavanje pokreta

⚠ UPOZORENJE Opasnost od povređivanja laserskim zracima senzora za prepoznavanje pokreta

Senzor za prepoznavanje pokreta emituje nevidljive zrake sa svetlećih dioda (Light Emitting Diode – LED).

Ove svetleće diode (LED) su klasifikovane kao laseri 1M klase i mogu da oštete mrežnjaču u sledećim situacijama:

- ako duže vreme gledate direktno u nefiltrirani laserski zrak senzora za prepoznavanje pokreta,
- ako koristeći optička pomagala, kao što su naočari ili lupa, direktno gledate u laserski zrak senzora za prepoznavanje pokreta.

▶ Nikada ne gledajte direktno u senzor za prepoznavanje pokreta.

Senzor za prepoznavanje pokreta se nalazi u tovarnom prostoru iza razdvojnog zida na sredini krova.

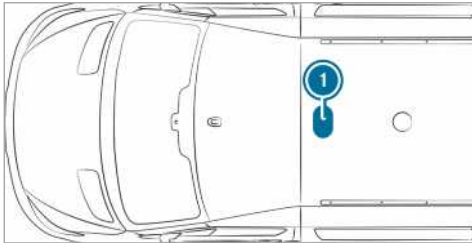

① Položaj senzora za prepoznavanje pokreta

Ako je vozilo opremljeno senzorom za prepoznavanje pokreta, osvetljenje tovarnog prostora može da se uključi i pomoću senzora za prepoznavanje pokreta.

Ukoliko senzor za prepoznavanje pokreta otkrije pokrete u tovarnom prostoru dok vozilo stoji, uključiće se osvetljenje tovarnog prostora na približno dva minuta.

Osvetljenje tovarnog prostora može da se uključi pomoću senzora za prepoznavanje pokreta, ako:

- vozilo stoji, parkirna kočnica je povučena, a vi niste nagazili pedalu kočnice ili
- u vozilima sa automatskim menjačem poluga menjača stoji u položaju **P**, a vi niste nagazili pedalu kočnice,

- vozilo nije zaključano spolja ključem.

Ukoliko u toku više sati ne otkrije neku promenu na vozilu, npr. otvaranje vrata, senzor za prepoznavanje pokreta se isključuje automatski. Tako se sprečava pražnjenje baterije.

Uključivanje/isključivanje vremena naknadnog rada unutrašnjih svetala

Multimedijalni sistem:

→ → Podešava-

nja → Svetlo → Nakn. rad svet. unutra

▶ Uključite ili isključite vreme naknadnog rada svetala.

Zamena rasvetnog tela

Napomene o zameni rasvetnog tela

⚠ UPOZORENJE Opasnost od opekotina uzrokovanih vrelim komponentama prilikom zamene sijalica

Sijalice, svetla i priključci mogu da se veoma zagreju u toku rada.

Kada menjate sijalicu, mogli biste da se opečete na ovim komponentama.

▶ Pre nego što zamenite sijalice, ostavite komponente da se ohlade.

- Ne koristite rasvetno telo koje je palo ili ima izgrebanu menzuru. Takvo rasvetno telo može da eksplodira.
- Rasvetno telo može da eksplodira ako ga dodirnete, ako je vruće, ako ga ispustite ili ako ga izgrebete ili urežete.
- Mrlije na menzuri skraćuju radni vek rasvetnog tela. Menzuru sijalice ne dodirujte golim rukama. Ako je potrebno, menzuru sijalice očistite alkoholom ili špiritusom i obrišite krpom koja ne ostavlja vlakna, kada je sijalica hladna.
- Rasvetno telo zaštitite od vlage i sprečite kontakt sa tečnošću.

Vodite računa o tome da sijalice uvek čvrsto stoje u ležištu.

Ako je vaše vozilo opremljeno LED lampicama, to ćete prepoznati na sledeći način: Svetlosni snop farova se prilikom startovanja motora pomera odozgo nadole i ponovo vraća nazad. Prilikom startovanja motora mora biti uključeno oboreno svetlo.

Sijalice i lampe su veoma važan element bezbednosti vozila. Zato vodite računa o tome da one uvek funkcionišu. Redovno kontrolišite podešavanje farova.

- Pre zamene sijalice, uvek isključite sistem osvetljenja vozila. Tako ćete izbeći kratak spoj.
- Sijalice upotrebljavajte samo u zatvorenim, za to konstruisanim svetlima.
- Koristite samo rezervne sijalice istog tipa i predviđenog napona.

Ako ni novo rasvetno telo ne svetli, potražite pomoć u kvalifikovanoj stručnoj radionici.

Zamena prednjih rasvetnih tela (vozila sa halogenim farovima)

Pregled vrsta osvetljenja napred

Možete da zamenite sledeća rasvetna tela.

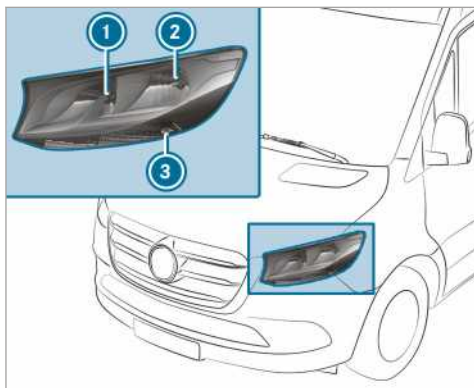

Halogeni farovi

- ① Dugo svetlo/dnevno svetlo: H15 55 W/15 W
- ② Oboreno svetlo/poziciono svetlo: H7 55 W/W 5 W
- ③ Pokazivač pravca: PY 21 W

Zamena halogenih farova

Preuslovi

- **Oboreno svetlo:** Rasvetno telo tipa H7 55 W
- **Dugo svetlo/dnevno svetlo:** Rasvetno telo tipa H15 55 W/15 W
- **Poziciono svetlo:** Rasvetno telo tipa W 5 W
- **Pokazivač pravca:** Rasvetno telo tipa PY 21 W



- ① Poklopac kućišta dugog svetla/dnevnog svetla
- ② Poklopac kućišta oborenog svetla/pozicionog svetla
- ③ Ležište za pokazivač pravca

▶ Isključite sistem osvetljenja.

▶ **Dugo svetlo/dnevno svetlo:** Poklopac kućišta ① povucite unazad.

▶ Ležište okrenite nalevo i izvucite ga.

▶ Izvucite rasvetno telo iz ležišta.

▶ Stavite novo rasvetno telo u ležište, tako da njegovo podnožje u potpunosti naleže na pod ležišta.

▶ Postavite ležište i okrenite ga nadesno.

▶ Postavite poklopac kućišta ①.

▶ **Oboreno svetlo/poziciono svetlo:** Poklopac kućišta ② povucite unazad.

▶ Izvucite ležište unazad.

▶ Izvucite rasvetno telo iz ležišta.

▶ Stavite novo rasvetno telo u ležište, tako da njegovo podnožje u potpunosti naleže na pod ležišta.

▶ Ležište utaknite ravno.

▶ Postavite poklopac kućišta ②.

▶ **Pokazivač pravca:** Isključite sistem osvetljenja.

▶ Ležište ③ okrenite nalevo i skinite ga.

▶ Rasvetno telo lagano pritiskajući okrenite nalevo i izvucite iz ležišta.

▶ Ubacite novo rasvetno telo u ležište i okrenite ga nadesno.

▶ Postavite ležište ③ i okrenite ga nadesno.

Dodatni pokazivači pravca

Preduslovi

- **Dodatni pokazivač pravca (vozila sa pogonom na svim točkovima):** Rasvetno telo tipa P 21 W

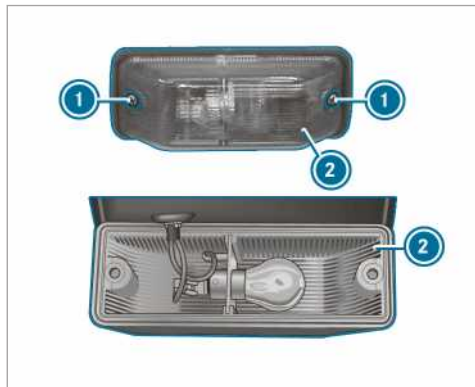

- ▶ Isključite sistem osvetljenja.
- ▶ Otpustite zavrtnje ① i skinite staklo svetla ②.
- ▶ Rasvetno telo lagano pritiskajući okrenite nalevo i izvucite iz ležišta.
- ▶ Ubacite novo rasvetno telo u ležište i okrenite ga nadesno.
- ▶ Postavite staklo svetla ② i pritegnite zavrtnje ①.

Zamena zadnjih rasvetnih tela (sandučar i kombi)

Pregled vrsta osvetljenja pozadi (sandučar i kombi)

Možete da zamenite sledeća rasvetna tela.

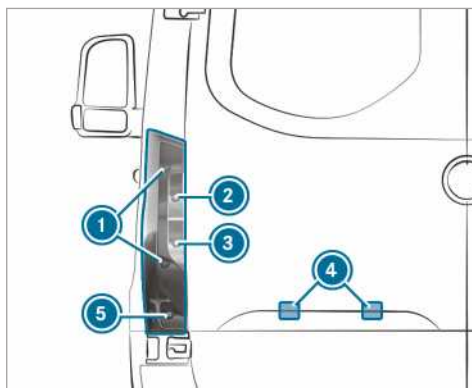

Vozila sa standardnim zadnjim svetlom

- ① Svetlo kočnice/zadnje poziciono svetlo/poziciono svetlo: P 21 W
- ② Pokazivač pravca: PY 21 W
- ③ Svetlo za vožnju unazad: P 21 W
- ④ Osvetljenje registarske tablice: W 5 W
- ⑤ Zadnje svetlo za vožnju po magli: P 21 W

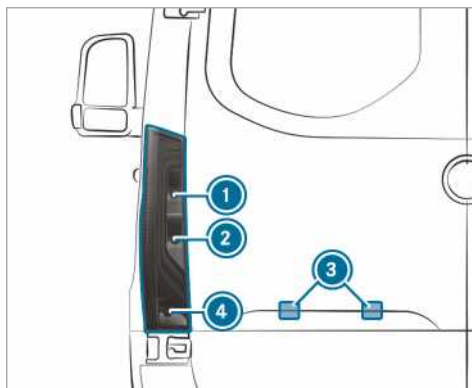

Vozila sa zadnjim svetlom, delimično sa svetlećim diodama

- ① Pokazivač pravca: PY 21 W
- ② Svetlo za vožnju unazad: P 21 W
- ③ Osvetljenje registarske tablice: W 5 W
- ④ Zadnje svetlo za vožnju po magli: P 21 W

Zadnje svetlo (sandučar i kombi)

Preduslovi

- **Svetlo kočnice/zadnje poziciono svetlo/poziciono svetlo:** Rasvetno telo tipa P 21 W
- **Pokazivač pravca:** Rasvetno telo tipa PY 21 W

- **Zadnje svetlo za vožnju po magli:** Rasvetno telo tipa P 21 W
- **Svetlo za vožnju unazad:** Rasvetno telo tipa P 21 W

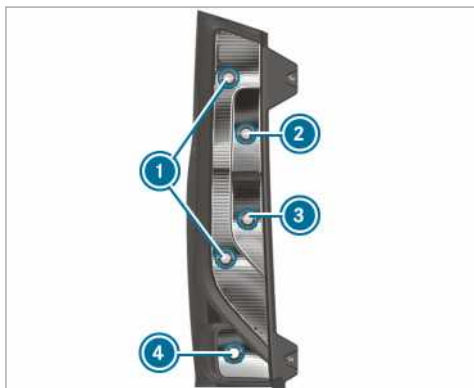

- ① Svetlo kočnice/zadnje poziciono svetlo/poziciono svetlo
- ② Pokazivač pravca
- ③ Svetlo za vožnju unazad
- ④ Zadnje svetlo za vožnju po magli

- ▶ Isključite sistem osvetljenja.
- ▶ Otvorite zadnja vrata.

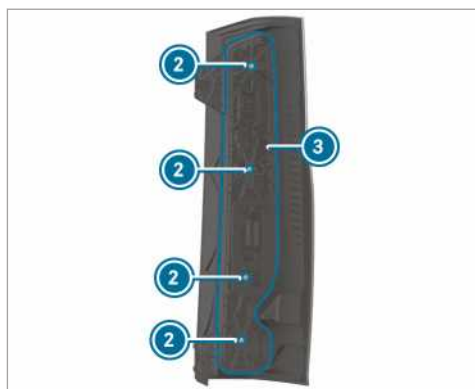
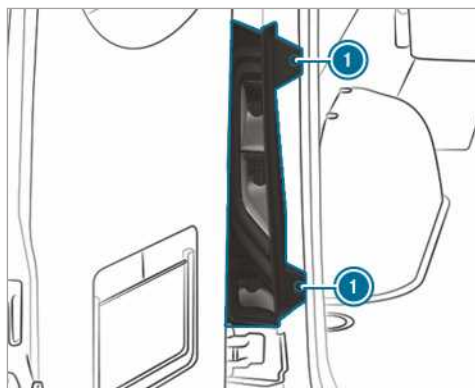

- ▶ **Demontaža:** Otpustite zavrtnje ① i izvucite zadnje svetlo.
- ▶ Skinite priključak sa nosača sijalice ③.
- ▶ Otpustite zavrtnje ② i izvadite nosač sijalice ③ iz zadnjeg svetla.
- ▶ Rasvetno telo lagano pritiskajući okrenite nalevo i izvucite iz ležišta.
- ▶ Ubacite novo rasvetno telo u ležište i okrenite ga nadesno.
- ▶ **Ugradnja:** Nosač sijalice ③ postavite na zadnje svetlo i zavrtnite zavrtnje ②.
- ▶ Pritisnite priključak na nosač sijalice ③.
- ▶ Postavite zadnje svetlo i pritegnite zavrtnje ①.

Osvetljenje registarske tablice

Preduslovi

- **Osvetljenje registarske tablice:** Rasvetno telo tipa W 5 W

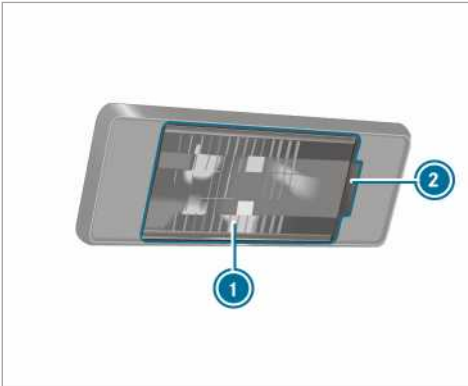

- ▶ Isključite sistem osvetljenja.
- ▶ U otvor (2) stavite npr. odvijač i pažljivo podignite staklo svetla (1).
- ▶ Izvucite rasvetno telo iz ležišta.
- ▶ Postavite novo rasvetno telo u ležište.
- ▶ Postavite staklo svetla i fiksirajte tako da uđe u ležište.

Zamena zadnjih rasvetnih tela (donji postroj vozila)

Pregled vrsta osvetljenja pozadi (donji postroj vozila)

Možete da zamenite sledeća rasvetna tela.

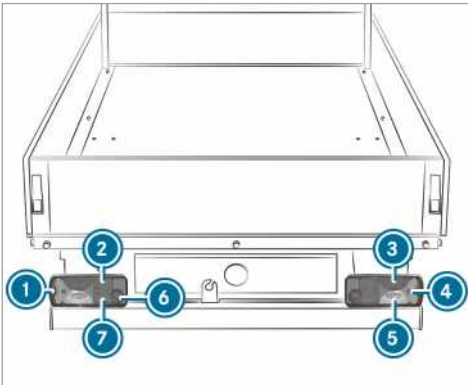

Vozila sa standardnim zadnjim svetlom

- ① Gabaritno svetlo: R 5 W
- ② Zadnje poziciono svetlo: R 5 W
- ③ Svetlo kočnice: P 21 W
- ④ Pokazivač pravca: PY 21 W
- ⑤ Svetlo za vožnju unazad: P 21 W

- ⑥ Zadnje svetlo za vožnju po magli (strana vozača): P 21 W
- ⑦ Osvetljenje registarske tablice: R 5 W

Zadnje svetlo (donji postroj vozila)

Preduslovi

- **Gabaritno svetlo:** Rasvetno telo tipa R 5 W
- **Pokazivač pravca:** Rasvetno telo tipa PY 21 W
- **Svetlo kočnice:** Rasvetno telo tipa P 21 W
- **Zadnje poziciono svetlo:** Rasvetno telo tipa R 5 W
- **Zadnje svetlo za vožnju po magli:** Rasvetno telo tipa P 21 W
- **Osvetljenje registarske tablice:** Rasvetno telo tipa R 5 W
- **Svetlo za vožnju unazad:** Rasvetno telo tipa P 21 W

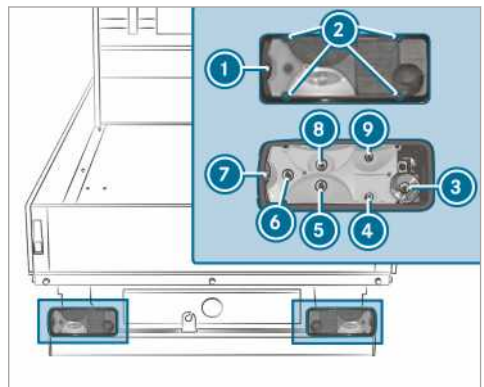

- ① Staklo svetla
- ② Zavrtnji
- ③ Gabaritno svetlo
- ④ Pokazivač pravca
- ⑤ Svetlo kočnice
- ⑥ Zadnje poziciono svetlo
- ⑦ Zadnje svetlo za vožnju po magli
- ⑧ Osvetljenje registarske tablice
- ⑨ Svetlo za vožnju unazad

- ▶ Isključite sistem osvetljenja.
- ▶ Otpustite zavrtnje (1) i skinite staklo svetla (2).
- ▶ Skinite priključak sa nosača sijalice.

- ▶ Rasvetno telo lagano pritiskajući okrenite nalevo i izvucite iz ležišta.
- ▶ Ubacite novo rasvetno telo u ležište i okrenite ga nadesno.
- ▶ Postavite staklo svetla ② i pritegnite zavrt-nje ①.

Zamena rasvetnog tela dodatnog svetla

Bočno markirno svetlo

Preduslovi

- **Bočno markirno svetlo:** rasvetno telo tip LED

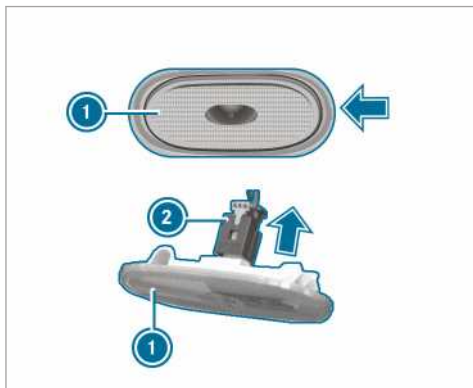

- ▶ Isključite sistem osvetljenja.
- ▶ Bočno postavite npr. odvijač i bočno markirno svetlo ① oprezno podignite u smeru strelice.
- ▶ Skinite priključak ② u pravcu strelice sa bočnog markirnog svetla ①.
- ▶ Novo bočno markirno svetlo spojite sa priključkom.
- ▶ Postavite bočno markirno svetlo sa leve strane i pritisnite ga.
Bočno markirno svetlo se čujno uglavljuje.

Zamena rasvetnog tela unutrašnjeg svetla

Sijalica zadnjeg unutrašnjeg svetla

Preduslovi

- ① Da biste obezbedili funkcionisanje serijske provere kvarova na sijalicama, dozvoljena je upotreba samo rasvetnih tela istog tipa i iste snage, kao što su serijski ugrađeni.

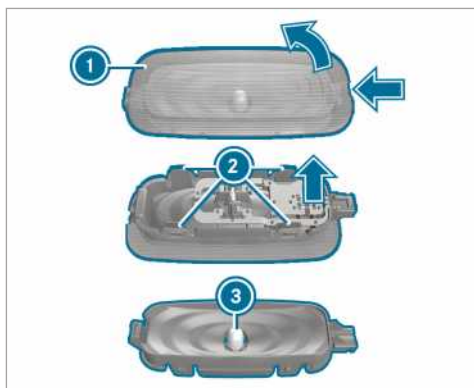

- ▶ Isključite unutrašnje osvetljenje.
- ▶ Zaključavajuću oprugu stakla svetla ① pritisnite pomoću odgovarajućeg predmeta, npr. odvijača i zatim podignite staklo svetla sa kućištem sijalice.
- ▶ **Skidanje stakla svetla sa kućišta svetla:** Isturene delove stakla svetla ② pritisnite prema unutra.
- ▶ Rasvetno telo ③ izvucite iz kućišta svetla.
- ▶ Postavite novo rasvetno telo.
- ▶ Staklo svetla postavite na kućište svetla i ugurajte ga u ležište.
- ▶ Postavite staklo svetla sa kućištem svetla i ugurajte ga u ležište.

Brisač

Uključivanje ili isključivanje brisača vetrobranskog stakla

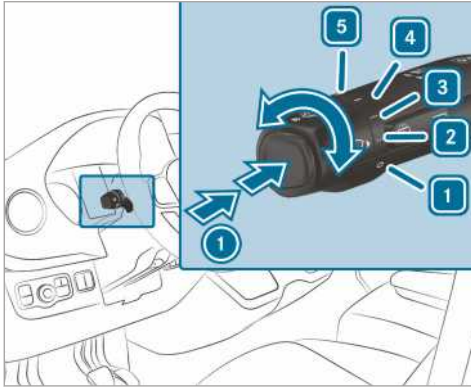

- ① Kratkotrajno brisanje/ brisanje vodom za pranje
- ① Brisač je isključen
- ② Normalno intervalsko brisanje
Vozila sa senzorom za kišu: normalno automatsko brisanje
- ③ Učestalo intervalsko brisanje
Vozila sa senzorom za kišu: učestalo automatsko brisanje
- ④ Neprekidno brisanje, sporo
- ⑤ Neprekidno brisanje, brzo

▶ Kombinovani prekidač okrenite u odgovarajući položaj ① – ⑤.

▶ **Kratkotrajno brisanje/pranje:** Na kombinovanom prekidaču pritisnite taster u smeru strelice ①.

- Kratkotrajno brisanje
- Brisanje vodom za pranje

Uključivanje/isključivanje brisača zadnjeg stakla

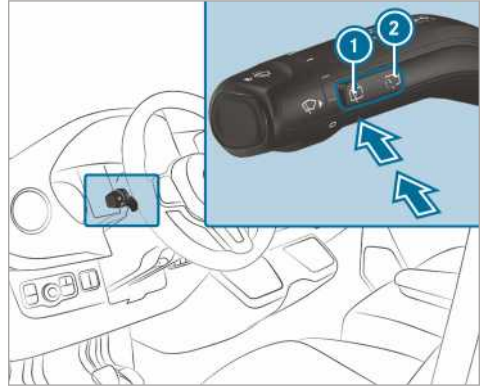

- ① Kratkotrajno brisanje/pranje
- ② Intervalsko brisanje

▶ **Kratkotrajno brisanje:** Pritisnite taster ① do tačke otpora.

▶ **Brisanje vodom za pranje:** Pritisnite taster ① preko tačke otpora.

▶ **Uključivanje ili isključivanje intervalskog brisanja:** Pritisnite taster ②.

Kada je uključen brisač zadnjeg stakla, na displeju sa instrumentima se pojavljuje simbol .

Zamena metlica brisača na vetrobranskom staklu

▲ UPOZORENJE Opasnost od prignječenja zbog uključenih brisača prilikom zamene metlica brisača

Ako se prilikom zamene metlica pokrenu brisači, možete se prignječiti na polugi brisača.

- ▶ Pre nego što počnete da menjate metlice brisača, uvek isključite brisače i paljenje.

▲ UPOZORENJE Opasnost od povreda zbog upotrebe brisača, kada je otvoren poklopac motora

Ako pokrenete brisače dok je otvoren poklopac motora, mogu da vas prignječe poluge brisača.

- ▶ Pre nego što otvorite poklopac motora, uvek isključite brisače i paljenje.

- ⓘ Ako su metlice brisača istrošene, neće više moći pravilno da peru stakla. Metlice brisača menjajte dvaput godišnje, najbolje u proleće i jesen.

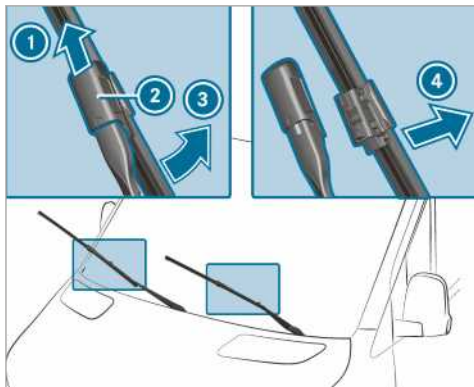

- ▶ Polugu brisača ③ odmaknite od vetrobranskog stakla.
- ▶ Polugu brisača ③ držite, a metlicu brisača okrenite u smeru strelice od poluge brisača ③ do krajnjeg položaja.
- ▶ Klizač ② gurnite u smeru strelice nagore, dok ne ulegne u ležište.
- ▶ Metlicu brisača sklopite na polugu brisača.
- ▶ Metlicu brisača skinite sa poluge brisača ①.
- ▶ Novu metlicu brisača ① postavite u držač na poluzi brisača ③.

Pri tome, obratite pažnju na različite dužine obe metlice brisača:

- Strana vozača: duga metlica brisača
- Strana suvozača: kratka metlica brisača

- ▶ Klizač ② gurajte nadole, dok se ne uglati.
- ▶ Polugu brisača ③ ponovo spustite na vetrobransko staklo.

Zamena metlica brisača na vetrobranskom staklu (WET WIPER SYSTEM)

- ⚠ **UPOZORENJE** Opasnost od prignječenja zbog uključenih brisača prilikom zamene metlica brisača

Ako se prilikom zamene metlica pokrenu brisači, možete se prignječiti na polugi brisača.

- ▶ Pre nego što počnete da menjate metlice brisača, uvek isključite brisače i paljenje.

- ⚠ **UPOZORENJE** Opasnost od povreda zbog upotrebe brisača, kada je otvoren poklopac motora

Ako pokrenete brisače dok je otvoren poklopac motora, mogu da vas prignječe poluge brisača.

- ▶ Pre nego što otvorite poklopac motora, uvek isključite brisače i paljenje.

- ⓘ Ako su metlice brisača istrošene, neće više moći pravilno da peru stakla. Metlice brisača menjajte dvaput godišnje, najbolje u proleće i jesen.

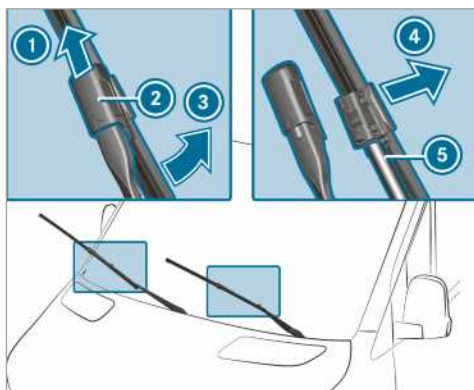

- ▶ Polugu brisača ③ odmaknite od vetrobranskog stakla.
- ▶ Polugu brisača ③ držite, a metlicu brisača okrenite u smeru strelice od poluge brisača ③ do krajnjeg položaja.
- ▶ Klizač ② gurnite u smeru strelice nagore, dok ne ulegne u ležište.
- ▶ Metlicu brisača ① skinite u smeru strelice ④ sa poluge brisača.
- ▶ Pažljivo skinite crevo ⑤ sa metlice brisača.

- ▶ Crevo ⑤ pričvrstite na novu metlicu brisača.
- ▶ Novu metlicu brisača ① postavite u držač na poluzi brisača ③.

Pri tome, obratite pažnju na različite dužine obe metlice brisača:

- Strana vozača: duga metlica brisača
 - Strana suvozača: kratka metlica brisača
- ▶ Klizač ② gurajte nadole, dok se ne uglati.
 - ▶ Metlicu brisača sklopote na polugu brisača.
 - ▶ Polugu brisača ③ ponovo spustite na vetrobransko staklo.

Zamena metlica brisača na zadnjem staklu

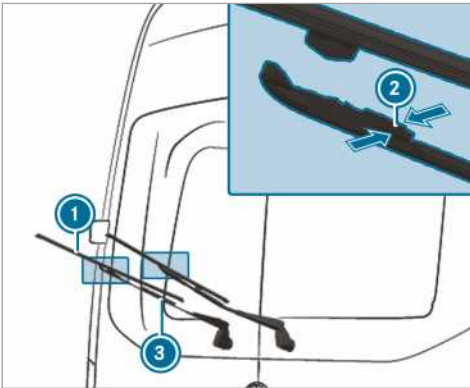

- ▶ Odmknite polugu brisača ③ od zadnjeg stakla.
- ▶ Pritisnite obe sigurnosne kopče ② u smeru strelice i okrenite metlicu brisača od poluge brisača.
- ▶ Metlicu brisača ① povucite nagore i izvucite je iz držača na poluzi brisača ③.
- ▶ Novu metlicu brisača ① postavite u držač na poluzi brisača ③.
- ▶ Novu metlicu brisača ① pritiskajte na polugu brisača ③, sve dok sigurnosne kopče ne uđu u ležište.
- ▶ Vratite polugu brisača ③ na zadnje staklo.

Ogledalo

Rukovanje spoljašnjim ogledalima

⚠ UPOZORENJE Opasnost od nezgode zbog podešavanja vozila u toku vožnje

U sledećim situacijama možete da izgubite kontrolu nad vozilom:

- ako u toku vožnje podešavate sedište vozača, naslon za glavu, upravljač ili ogledalo,
- ako u toku vožnje nameštate sigurnosni pojas.

▶ Pre nego što pokrenete motor: Podesite sedište vozača, naslon za glavu, upravljač ili ogledalo i namestite sigurnosni pojas.

⚠ UPOZORENJE Opasnost od nezgode prilikom korišćenja spoljašnjih ogledala usled pogrešne procene odstojanja

Spoljašnja ogledala odražavaju umanjenu sliku. Vidljivi objekti se nalaze bliže nego što to izgleda.

Zbog toga može da se desi da pogrešno procenite rastojanje u odnosu na učesnike u saobraćaju iza vašeg vozila, npr. pri prelasku u drugu traku.

▶ Zbog toga uvek pogledom preko ramena proverite stvarno rastojanje do ostalih učesnika u saobraćaju.

Ručno podešavanje spoljašnjeg ogledala

- ▶ Rukom podesite spoljašnje ogledalo u pravilan položaj.
- ▶ **Nameštanje u ležište spoljašnjeg ogledala koje je iskočilo iz ležišta:** Rukom pritisnite spoljašnje ogledalo u pravilan položaj.

Električno podešavanje spoljašnjeg ogledala

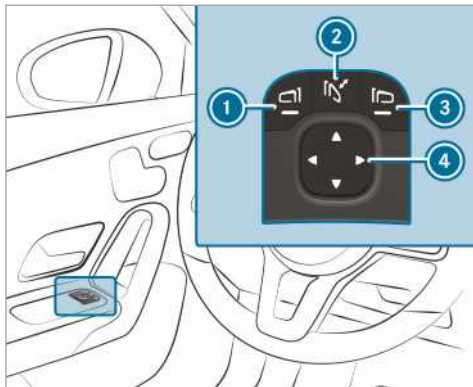

Primer slike

! NAPOMENA Oštećenje električnih spoljašnjih ogledala

Ako ručno sklapate ili rasklapate električna spoljašnja ogledala, možete da ih oštetite i ona više neće moći ispravno da se blokiraju.

Ako spoljašnja ogledala prilikom pranja vozila u auto-perionici nisu sklopljena, četke za pranje mogu na silu da sklope spoljašnja ogledala i oštete ih.

- ▶ Spoljašnja ogledala sklapajte i rasklapajte isključivo električnim putem.
- ▶ Pre pranja vozila u auto-perionici sklopite spoljašnja ogledala.

- ▶ Pre vožnje uključite napajanje strujom ili paljenje.
- ▶ **Sklopanje ili rasklopanje:** Kratko pritisnite taster ②.
- ▶ **Podešavanje:** Pomoću tastera ① ili ③ izaberite spoljašnje ogledalo koje želite da podesite.
- ▶ Pomoću tastera ④ podesite položaj stakla ogledala.
- ▶ **Nameštanje u ležište spoljašnjeg ogledala koje je iskočilo iz ležišta:** Držite pritisnut taster ②. Oglašava se škljocanje praćeno zvukom udara. Spoljašnje ogledalo se postavlja u pravilan položaj.

Grejanje spoljašnjih ogledala

- ▶ **Vozila bez grejanja zadnjeg stakla:** Pri niskim temperaturama, grejanje ogledala se automatski uključuje nakon starta motora.
- ▶ **Vozila sa grejanjem zadnjeg stakla:** Pri niskim temperaturama, grejanje ogledala se automatski uključuje nakon starta motora. Pored toga, grejanje ogledala se može uključiti zajedno sa grejanjem zadnjeg stakla preko tastera za grejanje zadnjeg stakla.

Zatamnivanje unutrašnjeg ogledala

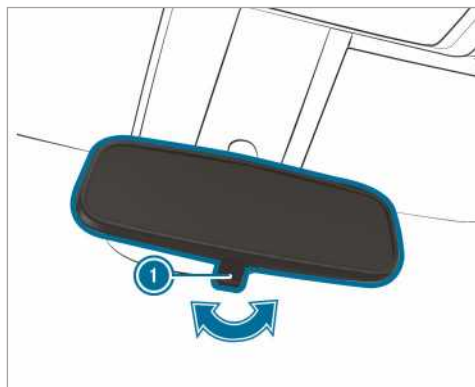

- ▶ **Zatamnivanje unutrašnjeg ogledala:** Polugu za zatamnivanje ① pomerite u smeru strelice.

Rukovanje štitnikom za sunce

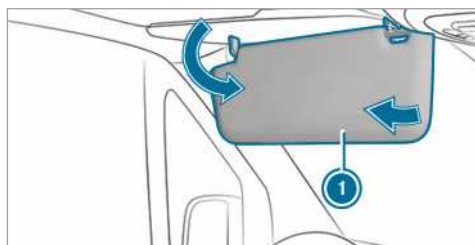





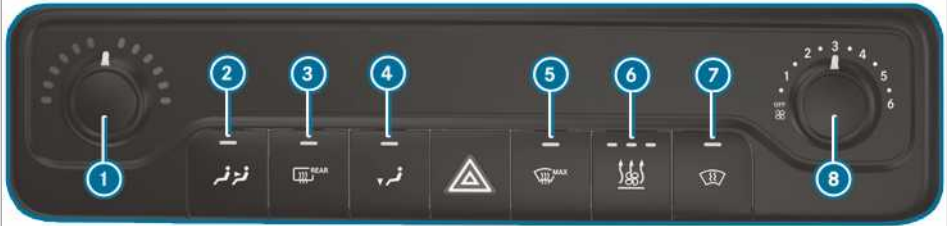

- ▶ **Zaslepljenje spreda:** Štitnik za sunce ① rasklopite nadole.
- ▶ **Zaslepljenje sa strane:** Štitnik za sunce ① zakrenite na stranu.

Pregled sistema za klimatizaciju

Sistem za grejanje



- ① Podešavanje temperature
- ②  Uključivanje ili isključivanje grejanja u zadnjem delu vozila
- ③  Uključivanje ili isključivanje grejanja zadnjeg stakla (→ Strana 104)
- ④  Uključivanje ili isključivanje usmeravanja vazduha u prostoru za noge
- ⑤  Uključivanje ili isključivanje odmrzavanja vetrobranskog stakla (→ Strana 103)
- ⑥ Vozila sa grejanjem u mestu ili dogrevačem:  Uključivanje ili isključivanje grejanja u mestu ili dogrevača (→ Strana 106)
- ⑦  Uključivanje ili isključivanje grejanja vetrobranskog stakla (→ Strana 104)
- ⑧ Podešavanje količine vazduha











Vozila sa grejanjem vetrobranskog stakla:

- ⓘ Kontrolne sijalice na tasterima signaliziraju da je odgovarajuća funkcija aktivirana.

TEMPMATIC







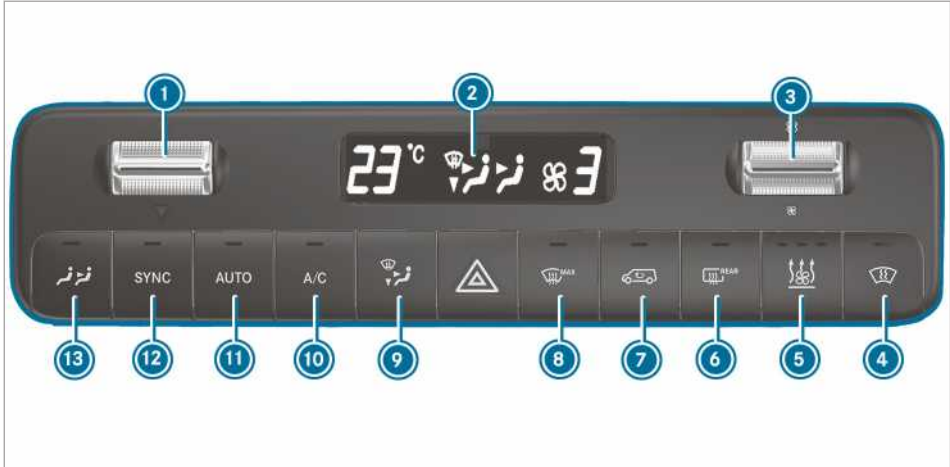



- ① ▼▲ Podešavanje temperature
- ② Displej
- ③ ☸ Podešavanje količine vazduha
- ④  Vozila sa grejanjem vetrobranskog stakla: Uključivanje ili isključivanje grejanja vetrobranskog stakla (→ Strana 104)
- ⑤ Vozila sa grejanjem u mestu ili dogrevačem:  Uključivanje ili isključivanje grejanja u mestu ili dogrevača (→ Strana 106)
- ⑥ Vozila sa grejanjem zadnjeg stakla:  Uključivanje ili isključivanje grejanja zadnjeg stakla (→ Strana 104)
- ⑦  Uključivanje ili isključivanje režima rada kruženja vazduha (→ Strana 103)
- ⑧  Uključivanje ili isključivanje odmrzavanja vetrobranskog stakla (→ Strana 103)
- ⑨  Podešavanje usmeravanja vazduha (→ Strana 103)
- ⑩  Uključivanje ili isključivanje funkcije A/C (→ Strana 102)
- ⑪  Vozila sa sistemom klimatizacije za dve oblasti: Podešavanje klimatizacije u zadnjem delu vozila/grejanja u zadnjem delu vozila (treperi kontrolna sijalica) (→ Strana 102)
- i Kontrolne sijalice na tasterima signaliziraju da je odgovarajuća funkcija aktivirana.

THERMOTRONIC



- ① ▼▲ Podešavanje temperature
- ② Displej
- ③ ☼ Podešavanje količine vazduha
- ④ 

Vozila sa grejanjem vetrobranskog stakla: Uključivanje ili isključivanje grejanja vetrobranskog stakla (→ Strana 104)
- ⑤ Vozila sa grejanjem u mestu ili dogrevačem:  Uključivanje ili isključivanje grejanja u mestu ili dogrevača (→ Strana 106)
- ⑥ Vozila sa grejanjem zadnjeg stakla:  Uključivanje ili isključivanje grejanja zadnjeg stakla (→ Strana 104)
- ⑦  Uključivanje ili isključivanje režima rada kruženja vazduha (→ Strana 103)
- ⑧  Uključivanje ili isključivanje odmrzavanja vetrobranskog stakla (→ Strana 103)
- ⑨  Podešavanje usmeravanja vazduha (→ Strana 103)
- ⑩  Uključivanje ili isključivanje funkcije A/C (→ Strana 102)
- ⑪  Automatska regulacija klimatizacije u prednjem (→ Strana 102) i zadnjem delu vozila (→ Strana 102)
- ⑫  Uključivanje ili isključivanje sinhronizacije (→ Strana 103)
- ⑬  Vozila sa sistemom klimatizacije za dve oblasti: Podešavanje klimatizacije u zadnjem delu vozila/ grejanja u zadnjem delu vozila (treperi kontrolna sijalica) (→ Strana 102)

① Kontrolne sijalice na tasterima signaliziraju da je odgovarajuća funkcija aktivirana.

① Kada je sistem klimatizacije isključen, stakla mogu brže da se zamagle. Sistem klimatizacije samo nakratko isključite.

① Ako je uređaj u prednjem delu vozila već uključen, a uređaj u zadnjem delu vozila isključen, on se uključuje podizanjem ventilatora u meniju zadnjeg dela vozila. Kada se uređaj u prednjem delu vozila uključi, i uređaj u zadnjem delu vozila će se automatski uključiti.

Rukovanje sistemima klimatizacije

Uključivanje/isključivanje klimatizacije



- ▶ **Uključivanje:** Podesite količinu vazduha u meniju prednjeg dela vozila na stepen 1 ili na viši stepen.
- ▶ **Isključivanje:** Podesite količinu vazduha u meniju prednjeg dela vozila na stepen 0 ili na OFF (Isključeno). Na displeju sistema klimatizacije se pojavljuje OFF (Isključeno).

Podešavanje klimatizacije u zadnjem delu vozila



Preduslovi

- Sistem klimatizacije je uključen (→ Strana 101).

Uključivanje i podešavanje temperature i količine vazduha TEMPATIC i THERMOTRONIC

▶ Pritisnite taster . Trepere kontrolna sijalica na tasteru  i simbol  na displeju sistema klimatizacije.

Prikaz prelazi na temperaturu i ventilator u zadnjem delu vozila.

▶ Pomoću prekidača   i  podesite željenu temperaturu i količinu vazduha u meniju zadnjeg dela vozila.

ⓘ Pri velikim razlikama između potrebnih vrednosti temperature uređaja u prednjem i zadnjem delu vozila, potrebne vrednosti temperature ne mogu tačno da se regulišu.



ⓘ Ako je klimatizacija u zadnjem delu vozila isključena, ona se ponovo automatski uključuje pritiskom na taster .

U zavisnosti od opreme vozila, po potrebi, klimatizacija uključuje odgovarajući krovni klima-uređaj ili grejanje u zadnjem delu vozila:

- **Vozila sa krovnim klima-uređajem:** Zadnji deo vozila može samo da se hladi.
- **Vozila sa grejanjem u zadnjem delu vozila:** Zadnji deo vozila može samo da se zagreva.

Isključivanje klimatizacije u zadnjem delu vozila TEMPATIC i THERMOTRONIC

▶ Pritisnite taster .

▶ Kada kontrolna sijalica na tasteru  i simbol  na displeju sistema klimatizacije trepere, u meniju zadnjeg dela vozila podesite količinu vazduha na stepen 0.

ⓘ Kontrolna sijalica je uključena: Uključena je klimatizacija u zadnjem delu vozila.
Kontrolna sijalica je isključena: Isključena je klimatizacija u zadnjem delu vozila.
Kontrolna sijalica treperi: Režim rada za podešavanje klimatizacije u zadnjem delu vozila je aktivan.

Uključivanje ili isključivanje funkcije A/C

Preduslovi

- Sistem klimatizacije je uključen. (→ Strana 101)

A/C funkcija klimatizuje i suši vazduh u unutrašnjosti vozila.

▶ Pritisnite taster .

ⓘ A/C funkciju isključite samo nakratko, jer se u suprotnom stakla mogu brže zamagliti.

ⓘ Na donjoj strani vozila, u režimu hlađenja, može da izlazi kondenzat. To nije znak oštećenja.

Automatska regulacija klimatizacije

Preduslovi

- Sistem klimatizacije je uključen. (→ Strana 101)

Uključivanje automatske klimatizacije

U automatskom režimu rada reguliše se i održava konstantnom temperatura, količina vazduha i usmeravanje vazduha.

▶ Pritisnite taster .

Na displeju se prikazuje temperatura. Isključuje se prikaz količine vazduha i usmeravanja vazduha.

Kada je klimatizacija u zadnjem delu vozila uključena, preuzima se podešavanje za zadnji deo vozila.

Isključivanje automatske klimatizacije

▶ Pomoću prekidača  promenite podešavanje količine vazduha i usmeravanje vazduha (→ Strana 103).

Promena utiče samo na jedno od ta dva.

Automatska regulacija klimatizacije u zadnjem delu vozila

Preduslovi

- Uključena je klimatizacija u zadnjem delu vozila (→ Strana 102).

U automatskom režimu rada reguliše se i održava konstantnom temperatura, količina vazduha i usmeravanje vazduha.

▶ Pritisnite taster .

▶ Pritisnite taster .





ⓘ Čak i kada je uređaj u prednjem delu vozila u automatskom režimu rada, uređaj u zadnjem delu vozila može da napusti automatski režim rada promenom podešavanja ventilatora u meniju zadnjeg dela vozila.

- i** Kada se vazduh hladi i otvore se vrata voz-ača, suvozača ili klizna vrata, ventilator klima-uređaja u zadnjem delu vozila smanjuje inten-zitet nakon otprilike 15 minuta. Kada se sva vrata ponovo zatvore, ventilator se nakon otprilike jednog minuta ponovo vraća na prethodno podešavanje.







Položaji usmeravanja vazduha

Simboli na displeju prikazuju kroz koje otvore se usmerava vazduh.

TEMPMATIC

-  Otvori za odmrzavanje i srednji otvori za ventilaciju
-  Svi otvori
-  Srednji otvori za ventilaciju
-  Srednji otvori za ventilaciju i otvori za ventilaciju u prostoru za noge

THERMOTRONIC

-  Otvori za odmrzavanje
-  Otvori za odmrzavanje i srednji otvori za ventilaciju
-  Svi otvori
-  Otvori za odmrzavanje i otvori za venti-laciju u prostoru za noge
-  Srednji otvori za ventilaciju
-  Srednji otvori za ventilaciju i otvori za ventilaciju u prostoru za noge
-  Otvori za ventilaciju u prostoru za noge

Podešavanje usmeravanja vazduha

Preduslovi

- Sistem klimatizacije je uključen.

▶ Pritiskajte taster , sve dok se na displeju klima-uređaja ne prikaže željeno usmeravanje vazduha.

Uključivanje ili isključivanje funkcije sinhroni-zacije

Preduslovi

- Sistem klimatizacije je uključen.
(→ Strana 101)



Pomoću funkcije sinhronizacije se centralno upravlja klimatizacijom. Podešavanja za tempera-turu i količinu vazduha u prednjem delu vozila se automatski preuzimaju u zadnjem delu vozila.

▶ Pritisnite taster .

- i** Ako je klimatizacija u zadnjem delu vozila isključena, ona se ponovo automatski uklju-čuje pritiskom na taster .

Uklanjanje zamagljenosti stakala

Stakla zamagljena iznutra

▶ Pritisnite taster  i, ukoliko je to potrebno, podesite usmeravanje vazduha pomoću tastera  na vetrobransko staklo .

▶ Ukoliko su stakla i dalje zamagljena: Pritisnite taster .

Kada je uključeno odmrzavanje vetrobranskog stakla, temperatura i količina vazduha se ne mogu podešavati.

Vozila sa sistemom TEMPMATIC ili THERMO-TRONIC: Prikaz na displeju je isključen.

ili

▶



Pritisnite taster .

Stakla zamagljena spolja

▶ Uključite brisač (→ Strana 95).

Uključivanje ili isključivanje režima kruženja vazduha

▶ Pritisnite taster .

Vazduh u unutrašnjosti cirkuliše.

Režim kruženja vazduha se automatski isključuje.



- i** Kada je uključen režim kruženja vazduha, sta-kla mogu brže da se zamagle. Režim kruženja vazduha uključite samo nakratko.

Režim kruženja vazduha se automatski uključuje u sledećim slučajevima:

- pri visokim spoljašnjim temperaturama,
- u toku vožnje kroz tunel (samo vozila sa auto-matskom klimatizacijom THERMOTRONIC i navigacijom),
- prilikom uključivanja brisača (→ Strana 95).

Kontrolna sijalica na tasteru  tada ne svetli. Nakon najviše 30 minuta, ponovo se automatski dodaje spoljašnji vazduh.

Komforno otvaranje/zatvaranje pomoću tastera za kruženje vazduha

- ▶ **Komforno zatvaranje:** Pritiskajte taster , sve dok bočni prozori ne počnu da se automatski zatvaraju. Početna pozicija bočnih prozora je memorisana.
- ▶ **Komforno otvaranje:** Pritiskajte taster , sve dok bočni prozori ne počnu da se automatski otvaraju. Bočni prozori se otvaraju automatski, do prethodno memorisane pozicije.

Uključivanje i isključivanje grejanja vetrobranskog stakla

- ⓘ Kada su spoljašnje temperature visoke, ne može da se uključi grejanje vetrobranskog stakla.
- ▶ Pritisnite taster za grejanje vetrobranskog stakla. Ako kontrolna sijalica svetli, grejanje vetrobranskog stakla je uključeno.
- ⓘ Grejanje vetrobranskog stakla se automatski isključuje nakon nekoliko minuta.
- ⓘ Kada je napon baterije suviše nizak, ne može da se uključi grejanje vetrobranskog stakla. Kada u toku rada grejanja vetrobranskog stakla napon baterije postane suviše nizak, grejanje vetrobranskog stakla se automatski isključuje.

Uključivanje i isključivanje grejanja zadnjeg stakla

- ▶ Pritisnite taster . Ako kontrolna sijalica svetli, grejanje zadnjeg stakla je uključeno.

Rukovanje otvorom za ventilaciju

Podešavanje otvora za ventilaciju napred

⚠ UPOZORENJE - Opasnost od opekotina i promrzlina usled suviše male udaljenosti od otvora za ventilaciju

Iz otvora za ventilaciju može da izlazi veoma topao ili veoma hladan vazduh.

Na taj način, u neposrednoj blizini otvora za ventilaciju može doći do opekotina ili promrzlina.

- ▶ Proverite uvek da li su svi putnici u vozilu na dovoljnoj udaljenosti od otvora za ventilaciju.
- ▶ Prema potrebi vazдушnu struju usmerite u drugi deo unutrašnjosti vozila.

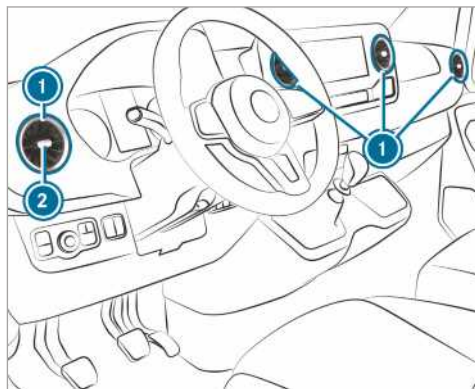

- ▶ **Otvoranje ili zatvaranje:** Otvor za ventilaciju ① uhvatite po sredini ② i okrenite do krajnjeg položaja nalevo ili nadesno.
- ▶ **Podešavanje smera vazduha:** Otvor za ventilaciju ① uhvatite po sredini ② i pomerite nagore, nadole, nalevo ili nadesno.

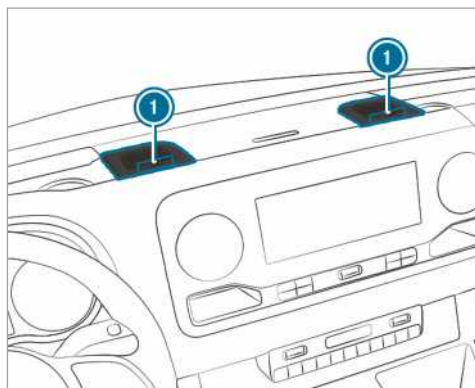

- ▶ **Otvoranje ili zatvaranje:** Toččić za podešavanje ① na otvorima za ventilaciju okrenite do krajnjeg položaja nalevo ili nadesno.
- ⓘ Iz otvora za ventilaciju struji rashlađen vazduh. Zagrevanje nije moguće. Otvore za ventilaciju otvarajte samo leti za vreme režima hlađenja, a zimi ih držite zatvorene.

Podešavanje otvora za ventilaciju u kanalu za vazduh na krovu



U vozilima sa klima-uređajem u zadnjem delu vozila podesivi otvori za ventilaciju integrisani su u kanal za vazduh na krovu.

- ▶ **Podešavanje količine vazduha:** Klapne za vazduh u otvorima za ventilaciju ❶ po potrebi otvorite ili zatvorite.
- ▶ **Podešavanje usmeravanja vazduha:** Otvore za ventilaciju ❶ okrenite u željeni položaj.

Otvori za ventilaciju u zadnjem delu vozila

⚠ UPOZORENJE - Opasnost od opekotina i promrzlina usled suviše male udaljenosti od otvora za ventilaciju

Iz otvora za ventilaciju može da izlazi veoma topao ili veoma hladan vazduh.

Na taj način, u neposrednoj blizini otvora za ventilaciju može doći do opekotina ili promrzlina.

- ▶ Proverite uvek da li su svi putnici u vozilu na dovoljnoj udaljenosti od otvora za ventilaciju.
- ▶ Prema potrebi vazдушnu struju usmerite u drugi deo unutrašnjosti vozila.

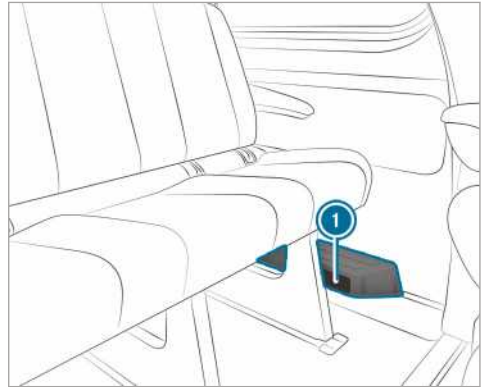

U zavisnosti od opreme vozila, u prostoru za noge u zadnjem delu vozila sa leve strane nalazi se kanal za vazduh ili uređaj za grejanje sa dodatnim otvorima za vazduh ❶. Na tom mestu ne smete da ostavljate nikakve predmete. Putnici moraju budu na dovoljnoj udaljenosti kako ne bi došlo do prekida u strujanju toplog vazduha i u usisavanju vazduha.

Dodatno grejanje

Funkcija dodatnog grejanja

⚠ OPASNOST Opasnost po život zbog otrovnih izduvnih gasova

Ako je završna cev izduvnog sistema blokirana ili nije moguća dovoljna ventilacija, u vozilo mogu da prodru otrovni izduvni gasovi, a naročito ugljen-monoksid. To je npr. slučaj u zatvorenim prostorima ili kada je vozilo stoji u snegu.

- ▶ Grejanje u mestu isključite u zatvorenim prostorijama bez isisavanja vazduha, npr. u garaži.
- ▶ Ako motor ili grejanje u mestu mora da ostane uključeno, završnu cev izduvnog sistema i područje oko vozila oslobodite od snega.
- ▶ Kako biste obezbedili dovoljan dotok svežeg vazduha, otvorite prozor na strani vozila koja je okrenuta prema vetru.

▲ UPOZORENJE Opasnost od požara zbog vrelih delova grejanja u mestu

Kada je uključeno grejanje u mestu, delovi vozila npr. delovi izduvnog sistema grejanja u mestu, mogu da budu vreli.

Zapaljivi materijali, npr. lišće, trava ili grane mogu da se zapale ako dođu u kontakt sa:

- vrelim delovima izduvnog sistema grejanja u mestu,
- samim izduvnim gasom.

▶ Kada je uključeno grejanje u mestu, obezbedite da:

- vreli delovi vozila ne dolaze u kontakt sa zapaljivim materijalima,
- izduvni gasovi mogu neometano da izlaze iz završne cevi izduvnog sistema grejanja u mestu,
- izduvni gasovi ne dolaze u kontakt sa zapaljivim materijalima.

! NAPOMENA Oštećenje dodatnog grejanja

Ako se dodatno grejanje ne koristi duže vreme, može da se ošteti.

▶ Bar jednom mesečno uključite dodatno grejanje da radi približno deset minuta.

! NAPOMENA Oštećenje dodatnog grejanja zbog pregrevavanja

Ako je blokiran protok zagrejanog vazduha, dodatno grejanje može da se pregreje i isključi.

▶ Nemojte blokirati protok zagrejanog vazduha.

- i Vozila sa prilagođenim prikazom rezervoara:** Kada je preko voda za dodatno grejanje priključen potrošač na eksterni pogon, to se ne uzima u obzir u prikazu preostalog dometa na putnom računaru. U ovom slučaju obratite pažnju na prikaz rezervoara. Prikaz rezervoara ponovo prikazuje stvarno stanje napunjenosti.

Prilikom transporta opasnih materijala, obratite pažnju na važeće propise o bezbednosti. Predmete uvek ostavljajte na dovoljnom odstojanju od izlaznog otvora dodatnog grejanja.

Dodatno grejanje radi nezavisno od motora i dopunjuje sistem klimatizacije u vozilu. Dodatno

grejanje zagreva vazduh u unutrašnjosti vozila do podešene temperature.

Dodatno grejanje zagrejanom vodom

Funkcija dodatnog grejanja zagrejanom vodom

Dodatno grejanje zagrejanom vodom dopunjava sistem klimatizacije vozila i ima funkciju dogrevanja, grejanja u mestu i ventilacije u mestu. Dodatno grejanje takođe zagreva i rashladnu tečnost motora, tako da čuva motor i štedi gorivo u fazi zagrevanja motora. Grejanje u mestu zagreva vazduh u unutrašnjosti vozila do podešene temperature. Pri tom ne zavisi od toplote koju stvara motor tokom rada. Grejanje u mestu za pogon direktno koristi gorivo vozila. Da bi grejanje u mestu funkcionisalo, rezervoar za gorivo mora da bude napunjen preko nivoa rezerve. Grejanje u mestu automatski prilagođava režim rada promena spoljašnje temperature i vremenskim prilikama. Zbog toga se može dogoditi da se grejanje u mestu prebaci sa režima ventilacije na režim grejanja ili sa režima grejanja na režim ventilacije. Ako motor radi, ventilacija u mestu nije aktivna. Grejanje u mestu se automatski isključuje posle najviše 50 minuta. Režimom rada „Ventilacija u mestu“ vazduh u unutrašnjosti vozila ne možete ohladiti ispod vrednosti spoljašnje temperature. Funkcija dogrevanja podržava zagrevanje vozila dok motor radi i pri niskim spoljašnjim temperaturama.

Pogon dodatnog grejanja zagrejanom vodom opterećuje bateriju vozila. Zato vozite dužu deonicu najkasnije posle dva ciklusa grejanja ili provetranja vozila.

Uključivanje i isključivanje dodatnog grejanja zagrejanom vodom pomoću tastera

Preduslovi

- Rezervoar za gorivo je napunjen preko nivoa rezerve.

Uključivanje/isključivanje dodatnog grejanja

▶ **Uključivanje:** Pritisnite taster .

▶ **Isključivanje:** Pritisnite taster .



Podešavanje potrebne temperature

▶ Uključite paljenje.

▶ **Uključivanje:** Pritisnite taster .

▶ **Isključivanje:** Pritisnite taster .

▶ Temperaturu podesite pomoću tastera .



- ▶ Pritisnite taster . Uključuje se ili se gasi crvena ili plava kontrolna sijalica na tasteru .

Boja kontrolnih sijalica:

- **Plava:** Uključena je ventilacija u mestu.
- **Crvena:** Uključeno je grejanje u mestu.
- **Žuta:** Vreme polaska je prethodno izabrano.

Grejanje u mestu ili ventilacija u mestu se isključuje posle najviše 50 minuta.

Uključivanje/isključivanje režima dogrevanja

- ▶ **Uključivanje:** Pokrenite motor.
- ▶ Pritisnite taster .
- ▶ **Isključivanje:** Pritisnite taster . Režim dogrevanja se uključuje po potrebi kada je spoljašnja temperatura niža od 0 °C.
- ⓘ Režim dogrevanja postoji samo kod vozila koja imaju dodatno grejanje zagrejanom vodom.

Podlašavanje dodatnog grejanja zagrejanom vodom pomoću daljinskog upravljača

Predušlovi



- Rezervoar za gorivo je napunjen preko nivoa rezerve.







Trenutno uključivanje









- ▶ Taster  držite pritisnut, sve dok se na displeju daljinskog upravljača ne prikaže poruka ON.

Podlašavanje vremena polaska

- ▶ Kratko pritisnite taster .
- ▶ Pritiskajte taster  ili , sve dok displej ne pokaže vreme koje treba promeniti.

- ▶ Istovremeno pritisnite tastere  i . Na displeju daljinskog upravljača treperi simbol .
- ▶ Pomoću tastera  i  podesite željeno vreme polaska na vožnju.
- ▶ Istovremeno pritisnite tastere  i . Novo vreme polaska na vožnju je memorisano.

Može se memorisati maksimalno tri vremena polaska.

- ▶ **Aktiviranje vremena polaska:** Pritisnite kratko taster .
- ▶ Pomoću tastera  i  izaberite željeno vreme polaska na vožnju.
- ▶ Dugo pritiskajte taster . Na displeju daljinskog upravljača se prikazuje simbol , vreme polaska, i u zavisnosti od izabranog vremena polaska, slovo **A**, **B** ili **C**.
- ▶ **Deaktiviranje vremena polaska:** Izaberite željeno vreme polaska i dugo pritiskajte taster . Na displeju se prikazuje OFF.
- ▶ **Provera statusa aktivnog grejanja u mestu:** Kratko pritisnite taster .

Trenutno isključivanje

- ▶ Dugo pritiskajte taster .

Pregled prikaza na displeju daljinskog upravljača (grejanje u mestu/ventilacija u mestu)

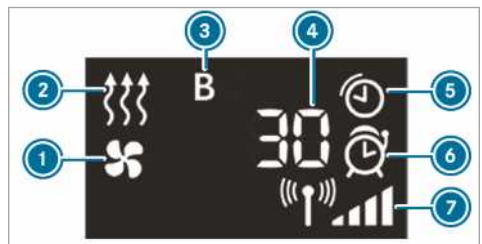

- 1 Ventilacija u mestu je uključena
- 2 Grejanje u mestu je uključeno
- 3 Odabrano vreme polaska
- 4 Preostalo vreme rada grejanja u mestu/ventilacije u mestu (iskazano u minutima)
- 5 Aktivno je grejanje u mestu ili ventilacija u mestu
- 6 Aktivirano je vreme polaska
- 7 Jačina signala

Ostali mogući prikazi:

- **Vreme:** Aktivirano vreme polaska.
- **0 minuta:** Vreme rada grejanja u mestu se produžava, budući da motor prilikom pokretanja još uvek nije dostigao radnu temperaturu.
- **OFF:** Grejanje u mestu ili ventilacija u mestu su isključeni.

Zamena baterije u daljinskom upravljaču (grejanje u mestu)

⚠ OPASNOST Gutanje baterija može ozbiljno da ugrozi zdravlje

Baterije sadrže otrovne i nagrizajuće supstance. Gutanje baterija može ozbiljno da naškodi zdravlju.

Postoji opasnost po život!

- ▶ Baterije čuvajte tako da budu nedostupne deci.
- ▶ Ako ste progutali bateriju, odmah potražite lekarsku pomoć.

🔥 NAPOMENA ZA ZAŠTITU ŽIVOTNE SREDINE Zagađenje životne sredine usled neodgovarajućeg odlaganja baterija



Baterije sadrže otrovne i nagrizajuće supstance.



Ispražnjene baterije odnesite u specijalizovanu stručnu radionicu ili na mesto za sakupljanje starih baterija.

Preduslovi

- Postoji litijumska baterija tipa CR2450.

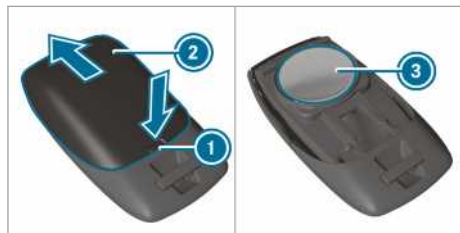

- ▶ Zašiljenim predmetom pritisnite otvor ①.
- ▶ Prekrivku baterije ② gurnite unazad u smeru strelice.
- ▶ Novu bateriju ③ postavite tako da natpis bude okrenut nagore.
- ▶ Prekrivku baterije ② gurajte na daljinski upravljač u smeru suprotnom od strelice, sve dok se ne uglati na svoje mesto.

Podešavanje dodatnog grejanja zagrejanom vodom pomoću putnog računara

Preduslovi

- Rezervoar za gorivo je napunjen preko nivoa rezerve.
- Paljenje je uključeno.

Putni računar:

➔ [Stilovi i prikazi](#) ➔ [Grejanje](#)

Podešavanje vremena uključivanja

- ▶ Izaberite [Stilovi i prikazi](#).
- ▶ Podesite željeno vreme polaska.

Aktiviranje izabranog vremena

- ▶ Izaberite [Vorwahlzeit](#).
Znak za potvrdu označava uključenu funkciju.
- ⓘ Aktiviranje izabranog vremena važi do sledećeg starta motora.

Izbor vremena

- ▶ Izaberite [Vorwahlzeit](#).
- ▶ Izaberite željeno vreme A, B ili C.

Problemi sa dodatnim grejanjem zagrejanom vodom

Problem	Mogući uzroci/posledice i ► rešenja
FAIL (🔊)	Smetnje prilikom prenosa signala između predajnika i vozila. ► Promenite položaj u odnosu na vozilo, po potrebi se približite vozilu.
FAIL	Baterija za pokretanje motora nije dovoljno napunjena. ► Napunite bateriju za pokretanje motora. Rezervoar za gorivo nije napunjen do rezerve. ► Na najbližoj benzinskoj stanici sipajte gorivo.
FAIL (🔧)	Grejanje u mestu ima smetnju. ► Proverite grejanje u mestu u kvalifikovanoj stručnoj radionici.

Dodatno grejanje zagrejanim vazduhom

Pregled komandnog sata

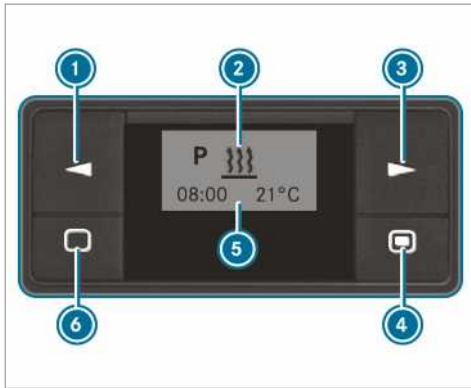

- 1 Izbor opcije/promena vrednosti
- 2 Red menija
- 3 Izbor opcije
- 4 Kratko pritiskanje: potvrda izbora ili podešavanja/ dugo pritiskanje: uključivanje/isključivanje režima momentalnog grejanja
- 5 Red statusa
- 6 Kratko pritiskanje: uključivanje komandnog sata/ prekidanje ili okončavanje podešavanja u meniju/ dugo pritiskanje: prekidanje svih funkcija

Uključivanje komandnog sata

- Pritisnite taster 6.
- i Komandni sat se nakon deset sekundi prebacuje u stanje mirovanja. Displej se isključuje.

Podešavanje komandnog sata

Podešavanje vremena

Dan u nedelji, vreme i standardnu vrednost trajanja rada morate ponovo da podesite u sledećim slučajevima:

- prilikom prvog pokretanja,
 - nakon prekida napajanja (npr. ako je baterija bila odvojena),
 - nakon pojave smetnje pri radu.
- Pritiskajte taster 1 ili 3, sve dok ne zatreperi (🔧) u redu menija 2.
 - Pritisnite taster 4.
 - Pritiskajte taster 1 ili 3, sve dok treperi (🕒).
 - Pritisnite taster 4.
 - Pomoću tastera 1 ili 3 podesite časove.
 - Pritisnite taster 4.
 - Pomoću tastera 1 ili 3 podesite minute.
 - Pritisnite taster 4.



Podešavanje formata vremena

- Pritiskajte taster 1 ili 3, sve dok ne zatreperi (🔧) u redu menija 2.
- Pritisnite taster 4.
- Pritiskajte taster 1 ili 3, sve dok treperi simbol za format vremena.
- Pritisnite taster 4.
- Pomoću tastera 1 ili 3 izaberite željeni format vremena.
- Pritisnite taster 4.

Podešavanje dana u nedelji

- ▶ Pritiskajte taster ① ili ③, sve dok ne zatreperi  u redu menija ②.
- ▶ Pritisnite taster ④.
- ▶ Pritiskajte taster ① ili ③, sve dok ne zatreperi simbol za dan u nedelji.
- ▶ Pritisnite taster ④.
- ▶ Pomoću tastera ① ili ③ izaberite željeni dan u nedelji.
- ▶ Pritisnite taster ④.

Uključivanje i isključivanje režima momentalnog grejanja

- ▶ **Uključivanje:** Taster ④ pritiskajte, sve dok ne zatreperi  u redu menija ②. Na displeju se kratko prikazuju **On (Uključeno)** i zatim preostalo vreme korišćenja ili simbol  za neprekidan rad.
- ▶ **Isključivanje:** Taster ④ pritiskajte, sve dok se na displeju ne prikaže **Off (Isključeno)**.

Podešavanje vremena polaska na vožnju

Pomoću komandnog sata možete da podesite tri vremena polaska. Nakon smetnji pri radu ili ako je baterija bila isključena, morate ponovo da podesite vreme polaska na vožnju.

- ▶ **Podešavanje vremena polaska:** Pritiskajte taster ① ili ③, sve dok **P** ne zatreperi u redu menija ②.
- ▶ Pritisnite taster ④. U koloni programa ⑤ prikazani su brojevi memorije programa. Znak za potvrdu označava aktivirane memorije programa.

- ▶ Pomoću tastera ① ili ③ izaberite željenu memoriju programa.

- ▶ Pritisnite taster ④.

- ▶ **Aktiviranje/deaktiviranje memorije programa:** Pomoću tastera ① ili ③ izaberite **On** ili **Off**.

- ▶ Pritisnite taster ④.

- ▶ **Obrađivanje memorije programa:** Pomoću tastera ① ili ③ izaberite .

- ▶ Pritisnite taster ④.

- ▶ Podesite dan u nedelji i vreme (→ Strana 109).

Podešavanje temperature i trajanja rada

- ▶ Pritisnite taster ④.
- ▶ Pomoću tastera ① ili ③ podesite temperaturu.
- ▶ Pritisnite taster ④.
- ▶ Pomoću tastera ① ili ③ podesite trajanje rada ili izaberite simbol  za neprekidan rad.
- ▶ Pritisnite taster ④.

- ▶ **i** Trajanje rada koje treba da se podesi je standardno podešavanje za režim momentalnog grejanja. Trajanje rada možete da podesite na vrednosti između 10 i 120 minuta ili na neprekidan rad.

Problemi sa dodatnim grejanjem zagrejanim vazduhom

Problem	Mogući uzroci/posledice i ▶ rešenja
Poruka ERROR (Greška) se prikazuje u polju prikaza komandnog sata.	Pojavila se smetnja pri radu. <ul style="list-style-type: none"> ▶ Proverite grejanje u mestu u kvalifikovanoj stručnoj radionici.
Poruka INIT se prikazuje u polju prikaza komandnog sata.	Napajanje naponom je bilo prekinuto. Sva memorisana podešavanja su izbrisana. Automatsko prepoznavanje hardvera je aktivno. <ul style="list-style-type: none"> ▶ Kada se završi automatsko prepoznavanje hardvera, podesite dan u nedelji, vreme i trajanje rada (→ Strana 109). ▶ Podešavanje vremena polaska (→ Strana 110).
Grejanje u mestu se automatski isključuje i/ili se ne može uključiti.	Zaštita od niskog napona koja je integrisana u upravljačkoj jedinici je isključila grejanje u mestu, jer je napon u vozilu niži od 10 V. <ul style="list-style-type: none"> ▶ Potrebna je stručna provera generatora i baterije.

Problem	Mogući uzroci/posledice i ► rešenja
	<p>Električni osigurač je pregoreo.</p> <ul style="list-style-type: none"> ► Zamenite električni osigurač, pogledajte dodatno uputstvo „Raspored osigurača“. ► Pronalaženje uzroka neispravnosti osigurača prepustite kvalifikovanoj stručnoj radionici.
Dodatno grejanje zagrejanim vazduhom je pregrejano.	<p>Vazdušni kanali su začepljeni.</p> <ul style="list-style-type: none"> ► Pazite da protok toplog vazduha ne bude blokiran. ► Proverite grejanje u mestu u kvalifikovanoj stručnoj radionici.

Rukovanje ventilacijom tovarnog prostora

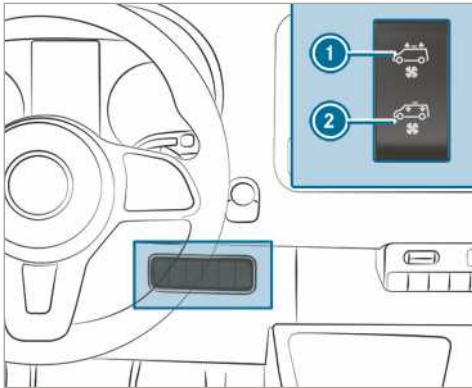

Ako je vaše vozilo opremljeno ventilatorom na krovu, možete da provetravate tovarni prostor.

- Uključite paljenje.
- **Uključivanje i provetravanje:** Pritisnite gornji deo prekidača ①. Ventilator na krovu izvlači ustajali vazduh iz tovarnog prostora.
- **Uključivanje i provetravanje:** Pritisnite donji deo prekidača ②. Ventilator na krovu usisava svež vazduh u tovarni prostor.
- **Isključivanje:** Postavite prekidač u srednji položaj.

Vožnja

Uključivanje napajanja naponom ili paljenja pomoću Start-Stop tastera

▲ UPOZORENJE Opasnost od nezgode i povređivanja, ukoliko su deca bez nadzora u vozilu

Ako ostavljate decu bez nadzora u vozilu, ona mogu da:

- otvore vrata i time ugroze druge osobe ili učesnike u saobraćaju,
- izađu iz vozila i stradaju u saobraćaju,
- rukuju opremom vozila i tom prilikom npr. prignječe sebe.

Deca mogu i da pokrenu vozilo tako što na primer:

- otpuste parkirnu kočnicu,
- prebace automatski menjač iz parking položaja **P** ili prebace manualni menjač u položaj praznog hoda,
- pokrenu motor.

- ▶ Prilikom napuštanja vozila uvek ponesite ključ i zaključajte vozilo.
- ▶ Decu i životinje nikada ne ostavljajte bez nadzora u vozilu.
- ▶ Ključ čuvajte van domašaja dece.

▲ UPOZORENJE Opasnost od trovanja usled izduvnih gasova

Motori sa unutrašnjim sagorevanjem emituju otrovne izduvne gasove, kao naprimer ugljen-monoksid. Udisanje ovih izduvnih gasova dovodi do trovanja.

- ▶ Motor nemojte nikada da ostavljate da radi u zatvorenim prostorijama u kojima nema dovoljno ventilacije.

▲ UPOZORENJE Opasnost od požara zbog zapaljivih materijala u izduvnom sistemu

Zapaljivi materijali, uneti pod uticajem na spoljašnje sredine ili životinja, mogu da se zapale na vrelim delovima motora ili izduvnog sistema.

- ▶ Stoga, redovno proveravajte da li u motornom prostoru ili na izduvnom sistemu ima zapaljivih stranih tela.

Preduslovi

- Ključ se nalazi u oblasti prepoznavanja antene (→ Strana 43) i baterija ključa nije prazna.

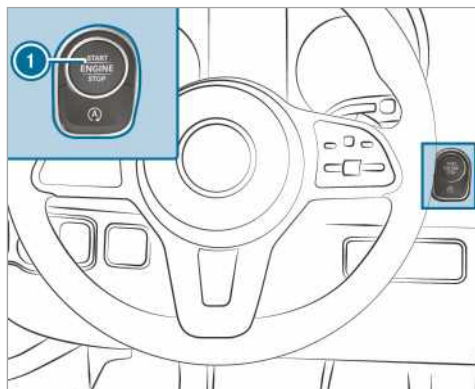

▶ **Uključivanje napajanja naponom:** Pritisnite jednom taster ①. Možete da uključite npr. brisač.

Napajanje naponom će se ponovo isključiti, ako su ispunjeni sledeći uslovi:

- Vrata vozača su otvorena.
- Dva puta ste pritisnuli taster ①.

▶ **Uključivanje paljenja:** Dva puta pritisnite taster ①. Na kombinovanom instrumentu se pojavljuju kontrolne sijalice.

Paljenje će se ponovo isključiti, ako je ispunjen jedan od sledećih uslova:

- Vozilo niste pokrenuli u roku od 15 minuta.
- Jednom ste pritisnuli taster ①.

Pokretanje motora

Pokretanje vozila pomoću Start-Stop tastera

▲ UPOZORENJE Opasnost od nezgode i povređivanja, ukoliko su deca bez nadzora u vozilu

Ako ostavljate decu bez nadzora u vozilu, ona mogu da:

- otvore vrata i time ugroze druge osobe ili učesnike u saobraćaju,
- izađu iz vozila i stradaju u saobraćaju,
- rukuju opremom vozila i tom prilikom npr. prignječe sebe.

Deca mogu i da pokrenu vozilo tako što na primer:

- otpuste parkirnu kočnicu,
 - prebace automatski menjač iz parking položaja [P] ili prebace manualni menjač u položaj praznog hoda,
 - pokrenu motor.
- ▶ Prilikom napuštanja vozila uvek ponesite ključ i zaključajte vozilo.
- ▶ Decu i životinje nikada ne ostavljajte bez nadzora u vozilu.
- ▶ Ključ čuvajte van domašaja dece.

Preduslovi

- Ključ se nalazi u oblasti prepoznavanja antene (→ Strana 43) i baterija ključa nije prazna.

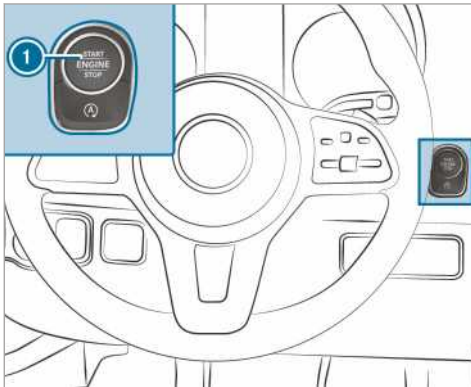

- ▶ **Vozila sa manualnim menjačem:** Pritisnite do kraja pedalu spojnice.
- ▶ **Vozila sa automatskim menjačem:** Prebacite menjač u položaj [P] ili [N].
- ▶ Pritisnite pedalu kočnice i jednom pritisnite taster ①.
- ▶ Ako se vozilo ne pokrene: Isključite nepotrebne potrošače i jednom pritisnite taster ①.
- ▶ Ako se vozilo još uvek nije pokrenulo i ako se na višenamenskom upravljaču prikaže poruka **Položite ključ na obeleženo mesto za odlaganje pogled. Uputstvo za vozilo:** Pokrenite vozilo u sigurnosnom pogonu.

Pokretanje vozila u sigurnosnom pogonu

⚠ UPOZORENJE Opasnost od nezgode i povređivanja, ukoliko su deca bez nadzora u vozilu

Ako ostavljate decu bez nadzora u vozilu, ona mogu da:

- otvore vrata i time ugroze druge osobe ili učesnike u saobraćaju,
- izađu iz vozila i stradaju u saobraćaju,
- rukuju opremom vozila i tom prilikom npr. prignječe sebe.

Deca mogu i da pokrenu vozilo tako što na primer:

- otpuste parkirnu kočnicu,
 - prebace automatski menjač iz parking položaja [P] ili prebace manualni menjač u položaj praznog hoda,
 - pokrenu motor.
- ▶ Prilikom napuštanja vozila uvek ponesite ključ i zaključajte vozilo.
- ▶ Decu i životinje nikada ne ostavljajte bez nadzora u vozilu.
- ▶ Ključ čuvajte van domašaja dece.

Ako se vozilo nije pokrenulo i ako se na višenamenskom displeju prikaže poruka **Položite ključ na obeleženo mesto za odlaganje pogled. Uputstvo za vozilo**, vozilo možete da pokrenete u sigurnosnom pogonu.

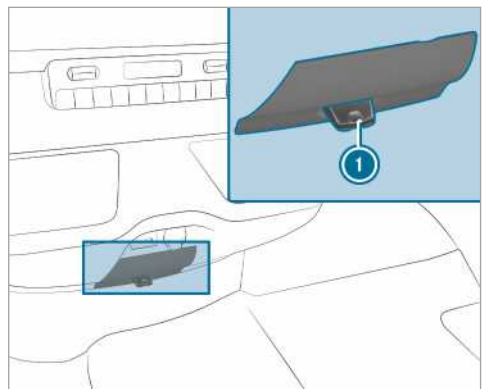

- ▶ Ključ ① izdvojite iz svežnja ključeva.
- ▶ Stavite ključ ① u mesto za umetanje. Vozilo se pokreće nakon kratkog vremena.

- ▶ Ključ tokom cele vožnje treba da ostane umetnut.
- ▶ Ako ključ ① izvadite iz mesta za umetanje, motor nastavlja sa radom.
- ▶ Proverite ključ ① u kvalifikovanoj stručnoj radionici.

Ako se vozilo ne pokrene:

- ▶ Ključ ① ostavite u mestu za umetanje.
- ▶ **Vozila sa manuelnim menjačem:** Pritisnite pedal u spojnice.
- ▶ **Vozila sa automatskim menjačem:** Pritisnite pedal u kočnice.
- ▶ Pokrenite vozilo pomoću Start-Stop tastera.
- ① Pomoću Start-Stop tastera možete i da uključite napajanje naponom ili paljenje.

Napomene za razrađivanje

Čuvajte motor tokom prvih 1500 km:

- Vozite različitim brzinama i brojem obrtaja.
- Prebacite u sledeći viši stepen prenosa, najkasnije kad kazaljka pokazivača broja obrtaja motora $\frac{2}{3}$ dođe do crvene oblasti.
- Izbegavajte visoka opterećenja, kao što je vožnja pod punim gasom.
- Nikada nemojte ručno prebacivati na kočenje.
- Tek nakon 1500 km možete postepeno da povećate broj obrtaja motora i da ubrzavate vozilo do pune brzine.
- **Vozila sa automatskim menjačem:** Ne pritisnite pedal u gasa preko tačke otpora („Kick-down“).

To važi i kada su zamenjeni motor ili delovi pogonske grupe.

Dodatno obratite pažnju na sledeće napomene za razrađivanje:

- Senzori sistema za bezbednu vožnju ESP® se nakon isporuke ili popravke vozila samostalno podešavaju na određenoj deonici. Puna efikasnost sistema se postiže tek nakon završetka ovog postupka učenja.
- Nove ili promenjene frukcije obloge kočnice, diskovi kočnica i pneumatici imaju optimalno dejstvo kočenja i priranja tek nakon pređenih nekoliko stotina kilometara. Kompenzujte umanjeno dejstvo sistema za kočenje jačim pritiskom na pedal u kočnice.

Napomene za vožnju

Napomene za vožnju

▲ UPOZORENJE Opasnost od nezgode uzrokovane predmetima u prostoru za noge vozača

Predmeti u prostoru za noge vozača mogli bi da ograniče ili blokiraju hod pritisnute pedale. To ugrožava pouzdanost vozila i bezbednost u saobraćaju.

- ▶ Sve predmete u vozilu odlažite na bezbedan način, tako da ne mogu da dospeju u prostor za noge vozača.
- ▶ Pri postavljenju patosnica i tepiha, pričvrstite ih tako da ne klizaju i da ima dovoljno slobodnog prostora za pedale.
- ▶ Ne stavljajte više patosnica ili tepiha jedne preko drugih.

▲ UPOZORENJE Rizik od nezgoda usled nepodobne obuće.

Neprikladna obuća može da dovede u pitanje korišćenje pedala, na primer:

- cipele sa platformom,
- cipele sa visokom štiklom,
- papuče.

▶ Uvek nosite obuću koja je pogodna za vožnju da biste mogli bezbedno da koristite pedal.

▲ UPOZORENJE Opasnost od nezgode kod isključenog paljenja zbog zaključavanja upravljača

Ako isključite paljenje tokom mirovanja vozila, kod vozila sa manuelnim menjačem, blokira se brava upravljača.

Vozilom više ne možete da upravljate.

▶ Pre kotrljanja vozila uključite paljenje, da biste deaktivirali zaključavanje upravljača.

▲ UPOZORENJE Opasnost od nezgode usled isključenog kontakta u toku vožnje

Isključivanje paljenja prilikom vožnje ograničava ili potpuno onemogućava funkcije važne za bezbednost. To može, npr. da se odnosi na servo upravljač i pojačavanje sile kočenja.

Tada je za upravljanje i kočenje potrebno mnogo više snage.

- ▶ Ne isključujte paljenje u toku vožnje.

▲ UPOZORENJE Opasnost od trovanja usled izduvnih gasova

Motora sa unutrašnjim sagorevanjem emituju otrovne izduvne gasove, kao naprimer ugljen-monoksid. Udisanje ovih izduvnih gasova dovodi do trovanja.

- ▶ Motor nemojte nikada da ostavljate da radi u zatvorenim prostorijama u kojima nema dovoljno ventilacije.

▲ UPOZORENJE Opasnost od proklizavanja i nezgoda usled prebacivanja u niži stepen prenosa po klizavom kolovozu

Ako na klizavom kolovozu prebacite u niži stepen prenosa da biste povećali dejstvo kočenja motora, pogonski točkovi mogu da izgube kontakt s podlogom.

- ▶ Nemojte na klizavom kolovozu prebacivati u niži stepen prenosa, kako biste povećali dejstvo kočenja motora.

▲ OPASNOST Opasnost po život zbog otrovnih izduvnih gasova

Ako je završna cev izduvnog sistema blokirana ili nije moguća dovoljna ventilacija, u vozilo mogu da prodru otrovni izduvni gasovi, a naročito ugljen-monoksid. To se dešava, npr. ako se vozilo zaglavi u snegu.

- ▶ Ako motor ili grejanje u mestu mora da ostane uključeno, završnu cev izduvnog sistema i područje oko vozila oslobodite od snega.
- ▶ Kako biste obezbedili dovoljan dotok svežeg vazduha, otvorite prozor na strani vozila koja je okrenuta prema vetru.

▲ UPOZORENJE Opasnost od nezgode usled pregrijanog sistema za kočenje

Ukoliko tokom vožnje ostavite nogu na pedali kočnice, sistem za kočenje može da se pregreje.

Na taj način se produžava pređeni put pri kočenju i može da dođe do otkazivanja sistema za kočenje.

- ▶ Pedalu kočnice nikad ne koristite kao oslonac za nogu.
- ▶ Tokom vožnje nemojte u isto vreme da pritiskate pedalu kočnice i pedalu gasa.

Na dugim i strmim nizbrdicama morate pravovremeno da prebacite u niži stepen prenosa. Vodite računa o tome, naročito ako je vozilo natovareno. Tako koristite dejstvo kočenja motora. Na taj način ćete rasteretiti sistem za kočenje i izbeći da se kočnice pregreju ili prebrzo istroše.

! NAPOMENA Trošenje frikcionih pločica kočnica usled stalnog pritiskanja pedale kočnice

- ▶ Tokom vožnje nemojte stalno pritiskati pedalu kočnice.
- ▶ Da biste koristili dejstvo sistema za kočenje motora, ranije prebacite menjač u niži stepen prenosa.

! NAPOMENA Oštećenja pogonskog mehanizma i motora prilikom polaska

- ▶ Ne ostavljajte motor da radi, dok vozilo stoji. Pokrenite vozilo istog trenutka.
- ▶ Izbegavajte visoke brojeve obrtaja i pun gas dok motor ne postigne svoju radnu temperaturu.
- ▶ Ne dozvolite da se točkovi vrte u mestu.

! NAPOMENA Oštećenje katalizatora zbog nesagorelog goriva

Motor nepravilno radi i ima prekid paljenja. Nesagorelo gorivo može da dospe u katalizator.

- ▶ Dodajte sasvim malo vode.
- ▶ Uzrok odmah otklonite u kvalifikovanoj stručnoj radionici.

Vožnja na kraćim relacijama

Ako se vozilo pretežno kreće na kratkim deonicama, u motornom ulju može da se nakupi gorivo i da prouzrokuje oštećenje motora.

Vozila sa prikazom smetnje (kod vožnje na kraćim relacijama)

U nekoj od sledećih prikaza, pri sledećoj prilici vozite sa brojem obrtaja od najmanje 2000 obr/min, dok god se kontrolna sijalica ili poruka na displeju ne ugasi.

- Na displeju sa instrumentima će se uključiti kontrolna sijalica za filter čestica čađi.
Obratite pažnju na napomene o regeneraciji (→ Strana 123).
- Na višenamenskom displeju će se prikazati poruka [Filter za izduvne gasove Vozite sa visokim br. obrtaja pogledajte Uputstvo za vozilo](#).

Zbog toga, kod vozila sa automatskim menjačem, ubacite u niži stepen prenosa (→ Strana 128).

Kod vozila sa Eco-Start-Stop funkcijom isključite ovu opciju.

Postignutim povećanjem temperature podstičete postupak sagorevanja filtera čestica čađi.

Ako se kontrolna sijalica ili poruka na displeju ne ugasi nakon približno 40 minuta, odmah potražite kvalifikovanu stručnu radionicu.

Vozila bez prikaza smetnje (kod vožnje na kraćim relacijama)

Ukoliko pretežno vozite na kratkim deonicama, na svakih 500 km, vozite 20 minuta po auto-putu ili na međugradskoj relaciji. Time podstičete regeneraciju filtera čestica čađi.

Ograničenje brzine

▲ UPOZORENJE Opasnost od nezgode usled prekoračenja nosivosti pneumatika ili dozvoljenog indeksa brzine

Prekoračenje navedene nosivosti pneumatika ili dozvoljenog indeksa brzine može da dovede do oštećenja pneumatika i njihovog pucanja.

- ▶ Koristite tipove i veličine pneumatika koji su odobreni za vaše vozilo.
- ▶ Pridržavajte se potrebne nosivosti pneumatika i indeksa brzine za vaše vozilo.

Kao vozač, morate da se informišete o najvećoj dozvoljenoj brzini koja zavisi od pneumatika (pneumatici i pritisak u pneumaticima). Naročito vodite računa o lokalnim zakonskim propisima za pneumatike.

Brzinu svog vozila možete trajno da ograničite.

Mercedes-Benz preporučuje da programiranje ograničenja brzine obavite u nekoj od Mercedes-Benz kvalifikovanih stručnih radionica.

Kod vozila sa limiterom možete privremeno i/ili trajno da ograničite brzinu svog vozila preko putnog računara (→ Strana 153).

Prilikom preticanja vodite računa o tome da motor automatski reguliše brzinu, čim postigne programirano ograničenje brzine.

Na nizbrdici može da se prekorači ograničenje brzine. Ako je potrebno, kočite i vi.

Poruke na displeju vas upozoravaju da ste dostigli ograničenje brzine.

Putovanje u inostranstvo

Servis

I u inostranstvu vam stoji na raspolaganju široka mreža Mercedes-Benz servisa. Međutim, računajte na to, da i pored toga može da se desi da vam servisna radionica ili rezervni delovi ne budu odmah na raspolaganju. Listu servisnih radionica možete da dobijete u Mercedes-Benz servisnoj radionici.

Gorivo

U nekim zemljama su dostupna samo goriva sa malim oktanskim brojem ili sa povećanim sadržajem sumpora.

U zemljama sa većim sadržajem vode u dizelu, Mercedes-Benz preporučuje ugradnju filtera za gorivo sa odvajačem za vodu.

Neodgovarajuće gorivo može da izazove oštećenje motora. Informacije o gorivu (→ Strana 349).

Železnički transport

Transport vozila železnicom može da nekim zemljama bude ograničen zbog različite visine tunela i standarda za pretovar ili da zahteva posebne mere.

Informacije o tome možete da dobijete u svakoj Mercedes-Benz servisnoj radionici.

Napomene o kočnicama

▲ UPOZORENJE Opasnost od proklizavanja i nezgoda usled prebacivanja u niži stepen prenosa po klizavom kolovozu

Ako na klizavom kolovozu prebacite u niži stepen prenosa da biste povećali dejstvo kočenja motora, pogonski točkovi mogu da izgube kontakt s podlogom.

- ▶ Nemojte na klizavom kolovozu prebacivati u niži stepen prenosa, kako biste povećali dejstvo kočenja motora.

▲ UPOZORENJE Opasnost od nezgode usled pregrejanog sistema za kočenje

Ukoliko tokom vožnje ostavite nogu na pedali kočnice, sistem za kočenje može da se pregreje.

Na taj način se produžava pređeni put pri kočenju i može da dođe do otkazivanja sistema za kočenje.

- ▶ Pedalu kočnice nikad ne koristite kao oslonac za nogu.
- ▶ Tokom vožnje nemojte u isto vreme da pritisnete pedalu kočnice i pedalu gasa.

Nizbrdice

Na dužim i strmim nizbrdicama morate:

- kod automatskog menjača pravovremeno da izvršite vraćanje u opseg promene stepena prenosa **2** ili **1**, kako bi se motor okretao u srednjoj ili gornjoj oblasti broja obrtaja (→ Strana 128),
- kod manualnog menjača pravovremeno da prebacite u niži stepen prenosa, kako bi se motor okretao u srednjoj ili gornjoj oblasti broja obrtaja.

i Ako su uključeni TEMPOMAT ili limiter, takođe morate da pravovremeno promenite opseg promene stepena prenosa.

Time za održavanje brzine koristite dejstvo sistema za kočenje motora i morate manje da kočite. Na taj način rasterećujete radnu kočnicu i sprečavate pregrevanje i prebrzo trošenje kočnica.

Veliko i malo opterećenje

▲ UPOZORENJE Opasnost od nezgode usled pregrejanog sistema za kočenje

Ukoliko tokom vožnje ostavite nogu na pedali kočnice, sistem za kočenje može da se pregreje.

Na taj način se produžava pređeni put pri kočenju i može da dođe do otkazivanja sistema za kočenje.

- ▶ Pedalu kočnice nikad ne koristite kao oslonac za nogu.
- ▶ Tokom vožnje nemojte u isto vreme da pritisnete pedalu kočnice i pedalu gasa.

Ako ste jako opteretili kočnice, nemojte odmah da zaustavljate vozilo. Vozite još kratko vreme.

Vetar tokom vožnje pomaže da se kočnice brže ohlade.

Ako ste umereno opteretili kočnicu, povremeno proverite da li radi. U tu svrhu, prilikom vožnje većom brzinom, zakočite vozilo nešto jače, vodeći računa o situaciji u saobraćaju. Time se povećava hvatanje kočnice.

Mokar kolovoz

Ako duže vremena vozite po jakoj kiši bez kočenja, može se desiti da kočnica kod prvog kočenja sporije reaguje. Do toga može da dođe i nakon pranja vozila ili prolaska kroz dublju vodu. Tada morate jače da nagazite na kočnicu. Održavajte veće rastojanje od vozila koje se kreće ispred.

Nakon vožnje po mokrom kolovozu i nakon pranja vozila, osetno prikočite uz pažljivo praćenje situacije u saobraćaju. Diskovi kočnica se zagrevaju, brže se suše i štite se od korozije.

Ograničeno dejstvo kočenja na putevima posutim solju:

- Sloj soli na diskovima kočnica i frikcionim oblogama kočnica može značajno da produži pređeni put pri kočenju ili da izazove kočenje samo jedne strane.
- Održavajte posebno veliko bezbednosno rastojanje od vozila koje se kreće ispred.

Uklanjanje nataložene soli:

- Vodeći računa o situaciji u saobraćaju, povremeno kočite.
- Pri kraju vožnje i ponovnom početku vožnje, oprezno pritisnite pedalu kočnice.

Novi diskovi i frikционе obloge kočnica

Novе frikционе obloge kočnica i diskovi kočnica imaju optimalno dejstvo kočenja tek nakon približno 100 km. Kompenzujte umanjeno dejstvo sistema za kočenje jačim pritiskom na pedalu kočnice. Mercedes-Benz vam preporučuje da iz bezbednosnih razloga u vozilo ugrađujete diskove kočnica i frikционе obloge kočnica koje je odobrio Mercedes-Benz.

Drugi diskovi ili frikционе obloge kočnica mogu da umanje bezbednost vašeg vozila.

Zamenu diskova i frikcionih obloga kočnica uvek vršite na istoj osovini. U slučaju promene diskova kočnica, uvek koristite nove obloge.

Parkirna kočnica

▲ UPOZORENJE Opasnost od proklizavanja i nezgoda usled kočenja pomoću parkirne kočnice

Kada morate da vozilo zakočite parkirnom kočnicom, pređeni put pri kočenju je znatno duži, a točkovi mogu da se blokiraju. Postoji povećana opasnost od proklizavanja i nezgode.

- ▶ Vozilo kočite parkirnom kočnicom samo ako otkáže radna kočnica.
- ▶ Nemojte prejako da aktivirate parkirnu kočnicu.
- ▶ Ako se točkovi blokiraju, odmah oslobodite parkirnu kočnicu dok točkovi ne počnu ponovo da se okreću.

Ako vozite po mokrim putevima ili po prljavim površinama, u parkirnu kočnicu mogu da prodru so i/ili prljavština. Posledica toga su korozija i umanjena sila kočenja.

Da biste ovo sprečili, s vremena na vreme, vozite sa lako povučenom parkirnom kočnicom. U tu svrhu, vozite deonicu od oko 100 m maksimalnom brzinom od 20 km/h.

Kada osigurate vozilo parkirnom kočnicom, svetla kočnice se ne pale.

Vožnja u mokrim uslovima

Akvaplaning

▲ UPOZORENJE Opasnost od akvaplaninga zbog niskog profila pneumatika

U zavisnosti od visine vode na kolovozu, uprkos dovoljne dubine profila pneumatika i male brzine, može doći do akvaplaninga.

- ▶ Izbegavajte kolotrage i pažljivo kočite.

Stoga, u slučaju jakih padavina ili drugih uslova kod kojih može doći do akvaplaninga, postupite na sledeći način:

- smanjite brzinu,
- izbegavajte kolotrage,
- kočite pažljivo.

Vožnja kroz vodu na putevima

Imajte u vidu da vozila ispred vas ili vozila koja vam dolaze u susret stvaraju talase. Na taj način može doći do prekoračenja dozvoljene dubine vode. Obavezno se pridržavajte ovih napomena. U

protivnom, možete da oštetite motor, elektriку i menjač.

Ako morate da vozite kroz vodu koja se nakupila na putu, obratite pažnju na sledeće:

- Nivo mirne vode sme da dođe najviše do donje ivice prednjeg branika.
- Ne smete da vozite brže od brzine hoda.

Obratite pažnju za vozila sa pogonom na svim točkovima i na napomene o prolasku kroz vodu na terenu (→ Strana 119).

Vožnja zimi

▲ UPOZORENJE Opasnost od proklizavanja i nezgoda usled prebacivanja u niži stepen prenosa po klizavom kolovozu

Ako na klizavom kolovozu prebacite u niži stepen prenosa da biste povećali dejstvo kočenja motora, pogonski točkovi mogu da izgube kontakt s podlogom.

- ▶ Nemojte na klizavom kolovozu prebacivati u niži stepen prenosa, kako biste povećali dejstvo kočenja motora.

▲ OPASNOST Opasnost po život zbog otrovnih izduvnih gasova

Ako je završna cev izduvnog sistema blokirana ili nije moguća dovoljna ventilacija, u vozilo mogu da prodru otrovni izduvni gasovi, a naročito ugljen-monoksid. To se dešava, npr. ako se vozilo zaglavi u snegu.

- ▶ Ako motor ili grejanje u mestu mora da ostane uključeno, završnu cev izduvnog sistema i područje oko vozila oslobodite od snega.
- ▶ Kako biste obezbedili dovoljan dotok svežeg vazduha, otvorite prozor na strani vozila koja je okrenuta prema vetru.

▲ UPOZORENJE Opasnost od proklizavanja i nezgoda usled prebacivanja u niži stepen prenosa po klizavom kolovozu

Ako na klizavom kolovozu prebacite u niži stepen prenosa da biste povećali dejstvo kočenja motora, pogonski točkovi mogu da izgube kontakt s podlogom.

- ▶ Nemojte na klizavom kolovozu prebacivati u niži stepen prenosa, kako biste povećali dejstvo kočenja motora.

Vozila sa automatskim menjačem mogu samo na kratko vreme da se okreću u neutralnom položaju **N**. Duže okretanje točkova, npr. prilikom šlepanja, dovodi do oštećenja menjača.

Kada preti opasnost da vozilo prokliza ili ako ne može da se zaustavi pri maloj brzini:

- Automatski menjač prebacite u neutralni položaj **N**.
- Manuelni menjač prebacite u prazan hod ili ga izbacite iz brzine.
- Pokušajte da držite vozilo pod kontrolom korekcijom upravljanja.

Budite izuzetno pažljivi pri vožnji po klizavom terenu. Izbegavajte naglo ubrzavanje, skretanje i kočenje.

Pravovremenu pripremu vašeg vozila za zimske uslove prepustite kvalifikovanoj stručnoj radionici.

Obratite pažnju na napomene iz poglavlja „Napomene o lancima za sneg“ (→ Strana 313).

Pri vožnjama u zimskim uslovima redovno kontrolišite vozilo i očistite sa njega sneg i led. Naslage snega i leda, naročito u smrznutom stanju, u oblasti usisavanja vazduha, pokretnih delova, osovina i kućišta točkova mogu da:

- ometaju usisavanje vazduha,
- oštete delove vozila,
- izazovu smetnje u funkciji, tako što ograničavaju konstrukcijski predviđenu pokretljivost (kao npr. smanjena mogućnost okretanja upravljača).

U slučaju oštećenja, potražite pomoć u kvalifikovanoj stručnoj radionici.

Vožnja po terenu

▲ UPOZORENJE Opasnost od nezgode usled neodržavanja linije spuštanja na nizbrdicama

Ako se preko nizbrdica vozite pod uglom ili se na njoj okrećete, vozilo može da sklizne, prevrne se na stranu ili sasvim preokrene.

- ▶ Pri vožnji po nagibu vozite uvek po liniji spuštanja (pravom linijom uzlazno ili silazno) i nemojte da skrećete.

▲ UPOZORENJE Opasnost od povrede zbog sila ubrzanja tokom vožnje po terenu

Usled nejednake strukture tla, na vaše telo deluju sile ubrzanja iz svih smerova.

Možete npr. da skliznete sa sedišta.

- ▶ Takođe, i kod vožnje po terenu uvek stavite sigurnosni pojas.

▲ UPOZORENJE Opasnost od povreda ruku tokom vožnje preko prepreka

Ako se vozite preko prepreka ili u kolotragu, upravljač može da se zavrti unazad i da vas povredi po rukama.

- ▶ Upravljač uvek čvrsto držite obema rukama.
- ▶ Kod vožnje preko prepreka računajte na kratkotrajno povećanje sila na upravljaču.

▲ UPOZORENJE Opasnost od požara usled zapaljivih materijala na vrelim delovima izduvnog sistema

Zapaljivi materijali, kao što su npr. lišće, trava ili grane, mogu da se zapale ako dođu u dodir sa vrelim delovima izduvnog sistema.

- ▶ Pri vožnjama po neasfaltiranim putevima ili po terenu, redovno proveravajte donju stranu vozila.
- ▶ Obavezno uklonite zaglavljene delove biljaka ili neke druge zapaljive materijale.
- ▶ U slučaju oštećenja, odmah obavestite kvalifikovanu stručnu radionicu.

Prilikom vožnje po nestabilnim putevima ili terenu, redovno proveravajte donju stranu vozila, kao i točkove i pneumatike. Posebno je važno uklonite zaglavljene strane predmete, npr. kamenčiće i grane.

Vodite računa o sledećim napomenama vezanim za takve strane predmete:

- Oni mogu da oštete donji podstroj, rezervoar za gorivo ili sistem za kočenje.
- Oni mogu da uzrokuju neuravnoteženost, a time i vibracije.
- Oni mogu da budu izbačeni za vreme dalje vožnje.

U slučaju oštećenja, potražite pomoć u kvalifikovanoj stručnoj radionici.

Pri jakim nagibima za vreme vožnje po terenu, rezervoar za AdBlue® tečnost mora da bude dovoljno napunjen. Zbog toga, pre vožnje po terenu obezbedite da minimalni nivo bude deset litara.

Tokom vožnji po terenu i na gradilištu, u kočnicu mogu da dospeju npr. pesak, mulj i voda, takođe pomešani sa uljem. Time se umanjuje dejstvo sistema za kočenje ili dovodi do potpunog otkazivanja kočnice uz njeno povećano trošenje. U zavisnosti od materijala koji je ušao u unutrašnjost kočnice, menjaju se i karakteristike kočenja. Očistite kočnice nakon vožnje po terenu. Ako ipak utvrdite smanjeno dejstvo sistema za kočenje ili zvuk struganja, odmah proverite sistem za kočenje u kvalifikovanu stručnu radionicu. Prilagodite stil vožnje promenjenim karakteristikama kočenja.

Vožnje po terenu ili gradilištu povećavaju mogućnost da ošteti vozilo i da tako dođe do kvara sistema ili kvara na agregatu. Prilagodite stil vožnje uslovima na terenu. Vozite pažljivo. Oštećenja vozila odmah otklonite u kvalifikovanoj stručnoj radionici.

Ne prebacujte u neutralni položaj i ne odvajajte spojnicu za vreme vožnje po neprohodnom terenu. Ako pokušavate da kočite radnom kočnicom, možete da izgubite kontrolu. Ako ne možete da savladate uspon, vozite se unazad stepenom prenosa za vožnju unazad.

Ako tovarite vozilo za vožnju po terenu ili gradilištu, težište vozila održavajte što niže.

Lista provera pre vožnje po terenu

- Proverite zalihu goriva i AdBlue® tečnosti (→ Strana 177) i ako je potrebno, dolijte ih (→ Strana 135).
- **Motor:** Proverite nivo ulja i ako je potrebno, dolijte ulje (→ Strana 282). Pre vožnje po ekstremnim usponima i nizbrdicama dopunite nivo ulja do maksimuma.
- ① Kod ekstremnih uspona i nagiba, na putnom računaru može da se prikaže simbol. Ako ste pre vožnje dolili ulje u motor do maksimuma, pouzdanost motora nije ugrožena.
- **Alat u vozilu:** Proverite da li priručna dizalica ispravno radi (→ Strana 333).
- Proverite da li se u vozilu nalazi ključ za točak (→ Strana 333), drveni podmetač za priručnu dizalicu, robusno uže za vuču, preklopna lopata i podmetač.

- **Pneumatici i točkovi:** Proverite dubinu profila pneumatika (→ Strana 312) i pritisak u pneumatiku (→ Strana 327).

Pravila za vožnju po terenu

Uvek vodite računa o odstojanju vozila od tla i izbegavajte prepreke, kao npr. suviše duboke kolotragove.

Prepreke mogu npr. da oštete vozilo na sledećim delovima:

- na voznom mehanizmu,
- na pogonskom sklopu,
- na rezervoarima za gorivo i drugih pogonskih tečnosti.

Po terenima zato uvek vozite polako. Ako morate da vozite preko prepreka, neka vam suvozač pomaže.

- ① Mercedes-Benz preporučuje da u vozilu nosite lopatu i brdsko uže sa vezicama.
- Proverite, da li su delovi prtljaga i teret bezbedno smešteni i pričvršćeni (→ Strana 75).
- Pre vožnje po terenu, zaustavite se i prebacite u niži stepen prenosa.
- **Vozila sa funkcijom DSR:** Kada vozite nizbrdo uključite DSR (→ Strana 131).
- **Vozila sa pogonom na svim točkovima:** Uključite pogon na svim točkovima (→ Strana 130) i po potrebi uključite prenosni odnos menjača LOW RANGE (→ Strana 131).
- Ako to podloga zahteva, nakratko isključite ASR da biste pokrenuli vozilo (→ Strana 130).
- Po terenu uvek vozite sa uključenim motorom i ubačenim stepenom prenosa.
- Vozite polako i ravnomerno. U mnogim slučajevima potrebno je voziti brzinom hoda pešaka.
- Izbegavajte da se pogonski točkovi vrte u mestu.
- Vodite računa o tome da točkovi uvek imaju kontakt sa tlom.
- Na nepoznatom terenu koji nije pregledan, vozite uz poseban oprez. Radi bezbednosti, izađite iz vozila i prvo dobro pregledajte prolaz.
- Pazite na prepreke, npr. komade stena, rupe, panjeve i kolotragove.
- Izbegavajte ivice na kojima može doći do obrušavanja tla.

Pravila za vožnju kroz vodu na terenu (vozila sa pogonom na svim točkovima)

- Obratite pažnju na bezbednosne napomene i opšte napomene za vožnju po terenu.
- Pre vožnje proverite dubinu i svojstva stajaće vode. Voda sme da bude duboka maksimalno 60 cm.
- Sistem klimatizacije je isključen (→ Strana 101).
- Grejanje u mestu je isključeno (→ Strana 106).
- Uključite pogon na svim točkovima (→ Strana 130) i kod vozila sa prenosnim odnosom menjača uključite LOW RANGE (→ Strana 131).
- Ograničite opseg promene stepena prenosa na 1 ili 2.
- Izbegavajte visoke brojeve obrtaja motora.
- Vozite polako i ravnomerno maksimalno brzinom hoda pešaka.
- Vodite računa o tome, da pri vožnji ne stvarate velike talase prednjim delom vozila.
- Nakon prolaska vozilom kroz vodu kočite na suvo.

Nakon prolaska kroz stajaću vodu koja je bila dublja od 50 cm, proverite obavezno da li je voda prodrla u neku od tečnosti iz vozila.

Lista provera nakon vožnje po terenu

Ako utvrdite oštećenja na vozilu nakon vožnje po terenu, odmah izvršite pregled vozila u specijalizovanoj servisnoj radionici.

Na terenu dolazi do većeg opterećenja vozila, u odnosu na normalnu drumsku vožnju. Proverite vozilo nakon vožnje po neprohodnom terenu. Time ćete pravovremeno otkriti oštećenja i smanjiti opasnosti od nezgode za sebe i za druge učesnike u saobraćaju. Pre vožnje na javnim putevima, temeljno očistite vozilo.

Nakon vožnje po terenu ili gradilištu i pre vožnje po javnim putevima, obratite pažnju na sledeće:

- **Vozila sa funkcijom DSR:** Isključite DSR (→ Strana 131).
- **Vozila sa pogonom na svim točkovima:** Isključite pogon na svim točkovima (→ Strana 130).
- Uključite ASR (→ Strana 130).
- Operite spoljašnje osvetljenje, naročito farove i zadnja svetla, pa proverite da li su oštećeni.
- Očistite prednji i zadnji registarski broj.

- Očistite stakla, prozore i spoljašnja ogledala.
- Očistite stepenike, ulaze i rukohvate. Time povećavate zaštitu od klizanja.
- Vodenim mlazom očistite točkove, pneumatike, kućište točka i pod. Na taj način povećavate prijanjanje na podlogu, posebno na mokrom kolovozu.
- Proverite da li na točkovima, pneumaticima i kućištu točka ima zaglavljenih stranih tela i uklonite ih. Zaglavljena strana tela mogu da oštete točkove i pneumatike ili mogu da budu izbačena za vreme vožnje.
- Proverite da li na podu ima zaglavljenih grana ili drugih delova biljaka i uklonite ih.
- Očistite diskove kočnica, frikcione obloge kočnica i zglobove osovine, posebno nakon rada u pesku, blatu, tucaniku, šljunku, vodi ili drugim prljavim sredinama.
- Proverite da li ima oštećenja na kompletnom podnom delu karoserije, pneumaticima, točkovima, konstrukciji karoserije, kočnicama, upravljačkom sistemu, donjem podstroju i izduvnom sistemu.
- Proverite pouzdanost radne kočnice, npr. izvršite probno kočenje.
- Ako nakon terenske vožnje utvrdite jake vibracije, ponovo treba da proverite da li na točkovima i pogonskoj grupi ima stranih tela. Uklonite strana tela, jer uzrokuju neuravnoteženost, a time i vibracije. Kod oštećenja točkova i pogonske grupe, odmah potražite kvalifikovanu stručnu radionicu.

Planinska vožnja

Vozila sa dizel-motorom: Pouzdanost dizel-motora garantovana je do nadmorske visine od 2500 m. Ovu visinu smete kratkotrajno da prekoračite, na primer, npr. kod vožnji preko planinskih prelaza. Ne vozite trajno na visinama iznad 2500 m. U suprotnom možete oštetiti dizel-motor.

Prilikom vožnje po brdovitim predelima, vodite računa da se povećanjem visine smanjuje snaga motora i sposobnost savladavanja uspona. Kod vožnje iznad 2500 m nadmorske visine, funkcija ECO start više nije na raspolaganju. Napomene o kočenju pri vožnji nizbrdo možete da pronađete u poglavlju Uputstva za kočenje (→ Strana 116).

ECO Start-Stop funkcija

Princip rada ECO Start-Stop funkcije

Ako su ispunjeni sledeći uslovi, motor će se automatski ugasiti:

- **Vozila sa manuelnim menjačem:** Zakočili ste vozilo, pri maloj brzini ubacili u prazan hod **[N]**, a zatim otpustili pedalu spojnice.
- **Vozila sa automatskim menjačem:** Zaustavili ste vozilo, dok je menjač u položaju **[D]** ili **[N]**.
- U vozilu su ispunjeni svi uslovi za automatsko gašenje motora.

Kada vozilo miruje, na višenamenskom displeju se prikazuje simbol **[A]**. Ako u vozilu nisu ispunjeni svi uslovi, na višenamenskom displeju se prikazuje simbol **[A]**.

Motor se automatski ponovo pokreće u sledećim slučajevima:

- **Vozila sa manuelnim menjačem:** Pritisnuli ste pedalu spojnice.
- **Vozila sa manuelnim menjačem:** Ubacili ste u stepen prenosa za vožnju unazad **[R]**.
- **Vozila sa automatskim menjačem:** Otpustili ste pedalu kočnice u položaju menjača **[D]**, a da pri tom nije aktivirana HOLD-funkcija.
- **Vozila sa automatskim menjačem:** Vratili ste menjač iz položaja **[P]**.
- **Vozila sa automatskim menjačem:** Ubacili ste u položaj menjača **[D]** ili **[R]**.
- Pritisnuli ste pedalu gasa.
- Vozilo zahteva automatski start motora.

Ako je ECO Start-Stop funkcija isključila motor i ako napustite vozilo, oglašice se upozoravajući ton. Na višenamenskom displeju se dodatno prikazuje poruka **Vozilo je spremno za rad Pre napuštanja isključite kontakta**. Ako ne isključite paljenje, ono će se automatski isključiti posle jedne minute.

Isključivanje ili uključivanje ECO Start-Stop funkcije

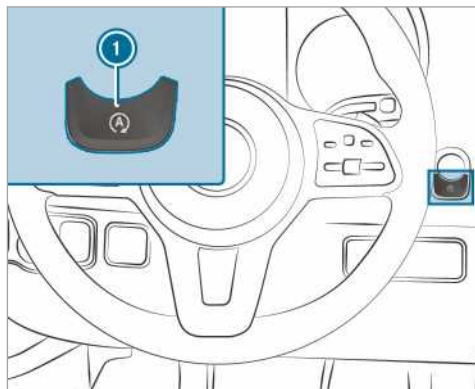

- ▶ Pritisnite taster **[1]**.

Prilikom isključivanja ili uključivanja ECO Start-Stop funkcije pojavljuje se prikaz na kombinovanom instrumentu.

- ⓘ Dok je ECO Start-Stop funkcija isključena, na kombinovanom instrumentu se trajno pojavljuje prikaz.

Funkcija prikaza ECO

Prikaz ECO sumira ponašanje u toku vožnje, od pokretanja motora do okončanja vožnje, i daje podršku za optimizovanje stila vožnje u pogledu potrošnje.

Možete da utičete na potrošnju tako što ćete:

- predvideti dalji tok vožnje.
- obratiti pažnju na preporuke za promenu stepena prenosa.



Oznaka segmenta je osvetljena, spoljna ivica svetli i segment se popunjava pri:

- **[1]** ravnomernoj brzini,
- **[2]** blagom usporavanju i kotrljanju,
- **[3]** umerenom ubrzanju.

Oznaka segmenta je siva, spoljna ivica je tamna i segment se prazni pri:

- ① oscilaciji brzine,
- ② snažnom kočenju,
- ③ sportskom ubrzavanju.

Vozili ste na ekonomičan način:

- Tri segmenta su istovremeno u potpunosti popunjena.
- Ivica sva tri segmenta svetli.

Na sredini prikaza  se prikazuje dodatni domet, koji ste postigli svojim načinom vožnje u odnosu na vozača koji ima izrazito sportski stil vožnje. Ovaj domet ne odgovara stalnoj uštedi u potrošnji.

Filter čestica čađi

Napomene o regeneraciji

⚠ UPOZORENJE Opasnost od trovanja usled izduvnih gasova

Motori sa unutrašnjim sagorevanjem emituju otrovne izduvne gasove, kao naprimer ugljenmonoksid. Udisanje ovih izduvnih gasova dovodi do trovanja.

- ▶ Motor nemojte nikada da ostavljate da radi u zatvorenim prostorijama u kojima nema dovoljno ventilacije.

⚠ UPOZORENJE Opasnost od požara kada su delovi izduvnog sistema vrelí

Ako zapaljivi materijali, npr. lišće, trava ili grane dođu u kontakt sa vrelim delovima sistema izduvnih gasova ili protokom izduvnih gasova, mogu da se zapale.

- ▶ Vozilo parkirajte tako da zapaljivi materijali ne mogu da dođu u kontakt sa vrelim delovima vozila.
- ▶ Nemojte parkirati vozilo na suvim livadama ili požnjevenim žitnim poljima.

Ako se vozilo pretežno kreće na kratkim deonicama ili ako se koristi sa dodatnim pogonom u stanju mirovanja, može doći do smetnji prilikom automatskog čišćenja filtera čestica čađi. Na taj način, filter čestica čađi može da se preoptereti i dovede do gubitka snage motora.

- ① Ako vozilo raspolaze prikazom napunjenosti filtera čestica ili prikazom regeneracije, njih možete prikazati preko višenamenskog dis-

pleja. Po potrebi, preko prikaza regeneracije možete zatražiti regeneraciju filtera čestica čađi. (→ Strana 123)

- ① Redovna regeneracija filtera čestica čađi može da spreči smetnje, razređivanje motornog ulja ili gubitak snage motora.

! **NAPOMENA** Oštećenja usled vrelíh izduvnih gasova

U toku regeneracije, iz završne cevi izduvnog sistema izlaze vrlo zagrejeni izduvni gasovi.

- ▶ U toku regeneracije držite najmanje rastojanje od 2 m ka drugim predmetima, npr. ka parkiranim vozilima.

Pokretanje i prekidanje regeneracije

Preduslovi

- Svi uslovi sistema su ispunjeni.
- Stepen napunjenosti filtera čestica čađi nalazi se iznad 50%.
- Vozilo se kreće.

- ① Ako vozilo raspolaze prikazom napunjenosti filtera čestica ili prikazom regeneracije, njih možete prikazati preko višenamenskog displeja. Po potrebi, preko prikaza regeneracije možete zatražiti regeneraciju filtera čestica čađi. (→ Strana 123)

Putni računar:

 **Servis**  **Filter za čestice**

! **NAPOMENA** Oštećenja usled vrelíh izduvnih gasova

U toku regeneracije, iz završne cevi izduvnog sistema izlaze vrlo zagrejeni izduvni gasovi.

- ▶ U toku regeneracije držite najmanje rastojanje od 2 m ka drugim predmetima, npr. ka parkiranim vozilima.

Ako se vozilo koristi u normalnim uslovima rada, dodatni zahtev za regeneraciju nije potreban.

 **Zahtev za regeneraciju:** Izaberite **OK**.

Prikazuje se poruka **Manuelna regeneracija zatražena**.

U zavisnosti od režima vožnje i uslova u okruženju, može biti potrebno i do 20 minuta, dok se regeneracija pokrene.

Kada se regeneracija pokrene, pojavice se poruka **Regeneration active (Regeneracija**

aktivna). Regeneracija traje otprilike 15 minuta.

- ▶ Tokom regeneracije vozite, ukoliko je moguće, sa brojem obrtaja od najmanje 2000 obr/min.

Postignutim povećanjem temperature podstičete dekarbonizaciju filtera čestica čađi.

- ▶ **Prekidanje regeneracije:** Isključite motor. Regeneracija se prekida. Ukoliko se regeneracija ne završi, možete je ponovo pokrenuti nakon starta motora.

U zavisnosti od stepena opterećenja filtera čestica čađi, regeneracija se u sledećem režimu vožnje automatski pokreće.

Glavni prekidač baterije

Napomene o glavnom prekidaču baterije

! NAPOMENA Oštećenje električnog sistema

Kada izvučete ili skinete glavni prekidač baterije, može doći do oštećenja električnog sistema.

- ▶ Proverite, da li je paljenje isključeno, a zatim sačekajte najmanje 15 minuta pre nego što skinete ili priključite glavni prekidač baterije. U suprotnom, možete da oštetite komponente električnog sistema.

Preko glavnog prekidača baterije možete da isključite struju na svim potrošačima u vozilu. Na taj način sprečavate nekontrolisano pražnjenje baterije potrošnjom struje tokom mirovanja vozila.

Ako je vaše vozilo opremljeno dodatnom baterijom u motornom prostoru ili ispod sedišta suvozača, morate da odvojite obe baterije. Samo tada u električnom sistemu nema struje.

- ① Isključite struju u vozilu preko glavnog prekidača baterije samo:
 - kada vozilo stoji duže vreme,
 - kada je to zaista neophodno.

Nakon uključivanja napajanja naponom, potrebno je da ponovo podesite bočne prozore (→ Strana 57) i električna klizna vrata (→ Strana 52).

- ① Prekid napona napajanja se unosi u DTCO (digitalni tahograf) kao događaj u memoriji grešaka.

Pridržavajte se zasebnog uputstva za upotrebu DTCO.

Uključivanje ili isključivanje napajanja naponom

Isključivanje napajanja naponom

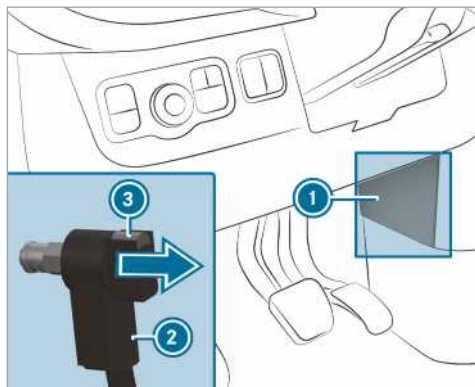

- ▶ Isključite paljenje i sačekajte najmanje 15 minuta.
 - ▶ Skinite prekrivku ①.
 - ▶ Pritisnite dugme ③ i držite ga tako.
 - ▶ Izvucite priključak ② sa klina za uzemljenje.
 - ▶ Priključak ② gurnite u smeru strelice, tako da ne može da dođe u kontakt sa klinom za uzemljenje.
- Svi potrošači baterije za pokretanje motora su odvojeni sa napajanja naponom.

Uključivanje napajanja naponom

- ▶ Priključak ② pritisnite na klin za uzemljenje, dok osetno ne ulegne i dok priključak ② potpuno ne nalegne na klin za uzemljenje.
- Svi potrošači baterije za pokretanje motora su ponovo priključeni na napajanje naponom.
- ▶ Pričvrstite prekrivku ①.

Manuelni menjač

Rukovanje ručicom za promenu stepena prenosa

! **NAPOMENA** Oštećenje motora i menjača usled ubacivanja u suviše nizak stepen prenosa

▶ Prilikom promene stepena prenosa **5** u **6**, ručicu za promenu stepena prenosa pritisnite nadesno.

▶ Pri velikoj brzini nemojte prebacivati u niži stepen prenosa.

! **NAPOMENA** Oštećenje menjača usled ubacivanja u stepen prenosa za vožnju unazad **R** tokom vožnje

▶ Prebacite na stepen prenosa za vožnju unazad **R** samo dok vozilo stoji.

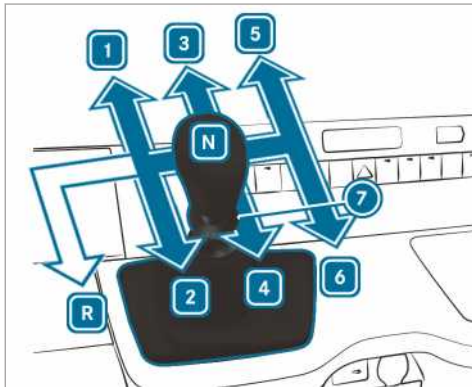

Vozila sa pogonom na zadnjim točkovima

R Stepen prenosa za vožnju unazad

1 - **6** Stepeni prenosa za vožnju unapred

7 Vučni prsten, stepen prenosa za vožnju unazad

N Prazan hod

▶ Nagazite na pedalju spojnice i ručicu za promenu stepena prenosa postavite u željeni položaj.

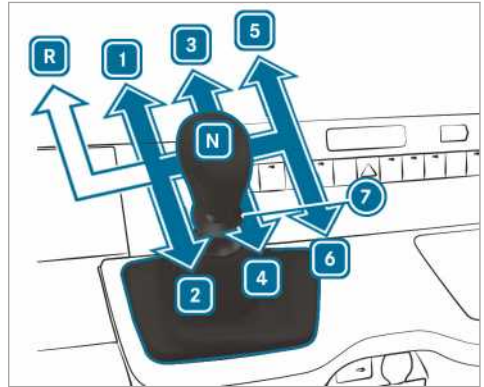

Vozila sa pogonom na prednjim točkovima

R Stepen prenosa za vožnju unazad

1 - **6** Stepeni prenosa za vožnju unapred

7 Vučni prsten, stepen prenosa za vožnju unazad

N Prazan hod

▶ Nagazite na pedalju spojnice i ručicu za promenu stepena prenosa postavite u željeni položaj.

Preporuka za promenu stepena prenosa

Preporuka za promenu stepena prenosa daje napomene o načinu vožnje koji štedi gorivo.

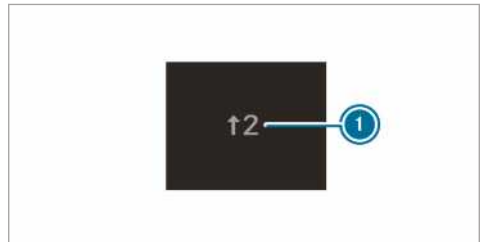

Primer slike

▶ Kada se na višenamenskom displeju pojavi preporuka za promenu stepena prenosa **1**, prebacite u preporučeni stepen prenosa.

i Kod vozila sa ECO Start-Stop funkcijom, dodatno se prikazuje i preporuka za promenu stepena prenosa u prazan hod **N**.

Automatski menjač

Poluga menjača DIRECT SELECT

Funkcija poluge menjača DIRECT SELECT

⚠ UPOZORENJE Opasnost od nezgode i povređivanja, ukoliko su deca ostala sama bez nadzora u vozilu

Ako ostavite decu bez nadzora u vozilu, ona mogu da:

- otvore vrata i time ugroze druge osobe ili učesnike u saobraćaju,
- izađu iz vozila i stradaju u saobraćaju,
- rukuju opremom vozila i da se tom prilikom npr. priklješte.

Deca mogu i da pokrenu vozilo, tako što npr.:

- otpuste parkirnu kočnicu,
- prebace automatski menjač iz parking položaja **P**,
- pokrenu motor.

▶ Decu i životinje nikada ne ostavljajte bez nadzora u vozilu.

▶ Prilikom napuštanja vozila, uvek ponesite ključ i zaključajte vozilo.

▶ Ključ čuvajte van dečjeg domašaja.

⚠ UPOZORENJE Opasnost od nezgode usled nepravilnog prebacivanja

Ukoliko je broj obrtaja motora iznad broja obrtaja u praznom hodu i tada menjač prebace u položaj **D** ili **R**, vozilo može da se naglo ubrza.

▶ Pri ubacivanju u položaj menjača **D** ili **R** uvek čvrsto pritisnite pedalu kočnice i nemojte istovremeno davati gas.

Pomoću poluge menjača DIRECT SELECT menjate položaj menjača. Trenutni položaj menjača prikazuje se na višenamenskom displeju.

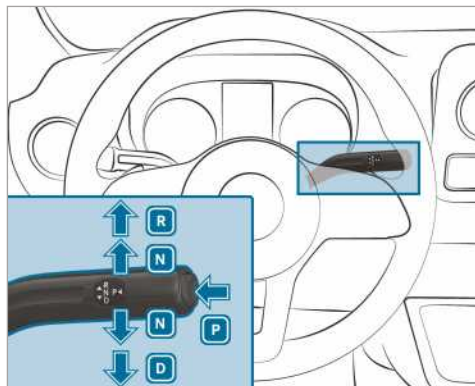

- P** Parking položaj
- R** Stepen prenosa za vožnju unazad
- N** Prazan hod
- D** Položaj za vožnju

Ubacivanje u stepen prenosa za vožnju unazad R

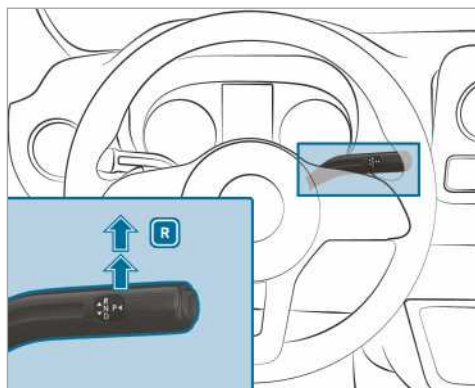

▶ Pritisnite pedalu kočnice, a DIRECT SELECT ručicu menjača pritisnite nagore preko prve tačke otpora.

Pokazivač položaja menjača na višenamenskom displeju pokazuje na **R**.

Ubacivanje u prazan hod N

⚠ UPOZORENJE Opasnost od nezgode ili povreda kao je vozilo podešeno neutralan položaj

Ukoliko vozilo koje je podešeno na neutralan položaj **N** isključite, a parkirna kočnica nije podignuta, vozilo može da se otkotrlja.

Postoji opasnost od nezgode ili povreda!

- ▶ Pre isključivanja vozila, podignite parkirnu kočnicu.

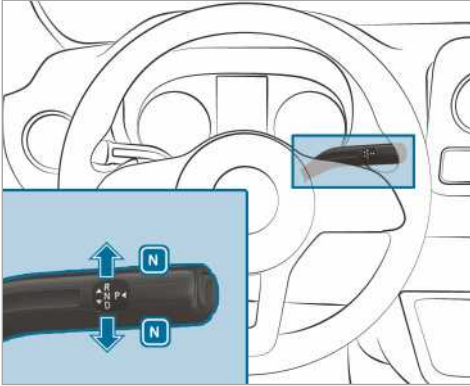

- ▶ Pritisnite pedalu kočnice, a DIRECT SELECT ručicu menjača pritisnite nagore ili nadole do prve tačke otpora. Pokazivač položaja menjača na višenamenskom displeju pokazuje na **[N]**.

Kada potom otpustite pedalu kočnice, možete slobodno da pokrenete vozilo, npr. da ga gurate ili šlepujete.

Ako automatski menjač treba da ostane u praznom hodu **[N], čak i kada je isključeno paljenje:**

- ▶ Pokrenite vozilo.
 - ▶ Pritisnite pedalu kočnice i ubacite u prazan hod **[N]**.
 - ▶ Otpustite pedalu kočnice.
 - ▶ Isključite paljenje.
- ⓘ Ukoliko zatim napustite vozilo i ključ ostavite u vozilu, automatski menjač i dalje ostaje u praznom hodu **[N]**.

Ubacivanje u parking položaj P

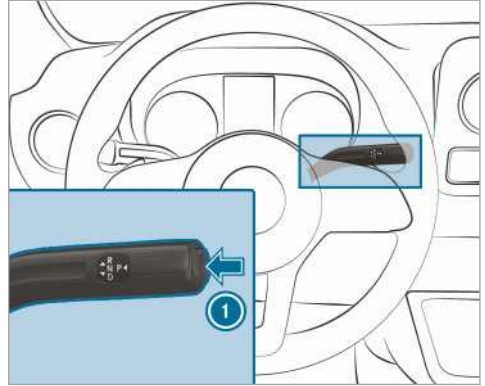

- ▶ Pritisnite taster **①**. Pokazivač položaja menjača na višenamenskom displeju pokazuje na **[P]**.

Ako je jedan od sledećih uslova ispunjen, automatski se ubacuje u parking položaj **[P]**:

- Isključili ste motor u položaju menjača **[D]** ili **[R]**.
- Otvorili ste vrata vozača u stanju mirovanja ili pri veoma niskoj brzini vožnje u položaju menjača **[D]** ili **[R]**.
- Otvorili ste bravu pojasa dok vozilo stoji ili pri maloj brzini tokom vožnje.
- Sedište ste napustili dok vozilo stoji ili pri maloj brzini tokom vožnje.

Ubacivanje u položaj za vožnju D

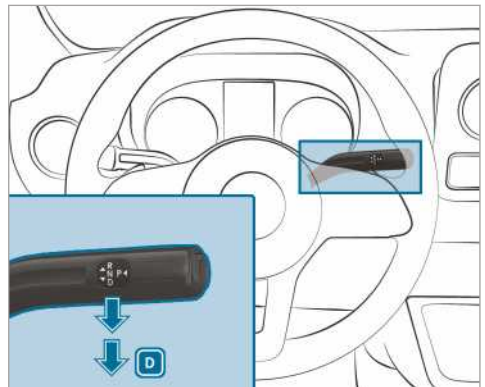

- ▶ Pritisnite pedalu kočnice, a DIRECT SELECT ručicu menjača pritisnite nadole preko prve tačke otpora.

Pokazivač položaja menjača na višenamenskom displeju pokazuje na **D**.

Kada je u položaju **D**, automatski menjač automatski menja stepen prenosa. To zavisi od sledećih faktora:

- položaja pedale gasa,
- brzine kojom se vozi.

Ograničavanje opsega promene stepena prenosa

Preuslovi

- Menjač je postavljen u položaj **D** (→ Strana 127).

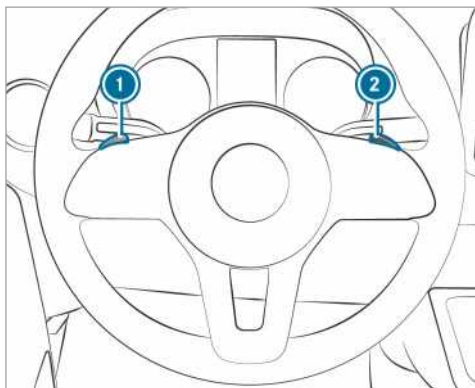

- ▶ **Ograničavanje opsega promene stepena prenosa:** Kratko povucite taster za promenu stepena prenosa na upravljaču **1**.

U zavisnosti od trenutnog stepena prenosa, automatski menjač se prebacuje u prvi niži stepen prenosa. U isto vreme se ograničava opseg promene stepena prenosa.

Na višenamenskom displeju se pojavljuje podešeni opseg promene stepena prenosa. Automatski menjač vrši promenu stepena prenosa samo do određenog stepena.

- ▶ Povucite i zadržite taster za promenu stepena prenosa na upravljaču **1**. Automatski menjač vrši prebacivanje u opseg promene stepena prenosa iz kojeg može najpovoljnije da se ubrzava ili usporava. Zato automatski menjač vrši prebacivanje na niži stepen prenosa (za jedan ili više stepena) i ograničava opseg promene stepena prenosa.

Na višenamenskom displeju se pojavljuje podešeni opseg promene stepena prenosa. Automatski menjač vrši promenu stepena prenosa samo do određenog stepena.

- i** Ako pri prevelikoj brzini povučete taster za promenu stepena prenosa na upravljaču **1**, automatski menjač se ne vraća u niži stepen prenosa.

Ukoliko je opseg promene stepena prenosa ograničen i postignut je maksimalni broj obrtaja motora ograničenog opsega promene stepena prenosa, automatski menjač neće ubaciti u viši stepen prenosa.

- ▶ **Proširivanje opsega promene stepena prenosa:** Kratko povucite taster za promenu stepena prenosa na upravljaču **2**.

U zavisnosti od trenutnog stepena prenosa, automatski menjač se prebacuje u prvi viši stepen prenosa. Na taj način se u isto vreme proširuje opseg promene stepena prenosa.

Na višenamenskom displeju se pojavljuje podešeni opseg promene stepena prenosa. Automatski menjač vrši promenu stepena prenosa samo do određenog stepena.

- ▶ **Omogućavanje opsega promene stepena prenosa:** Povucite i zadržite taster za promenu stepena prenosa na upravljaču **2**.

U zavisnosti od trenutnog stepena prenosa, automatski menjač vrši prebacivanje u viši stepen prenosa (za jedan ili više stepena). U isto vreme se ukida ograničenje opsega promene stepena prenosa i na višenamenskom displeju se pojavljuje položaj menjača **D**.

- ▶ **Omogućavanje opsega promene stepena prenosa:** Povucite i zadržite taster za promenu stepena prenosa na upravljaču **2**.

ili

- ▶ Ponovo ubacite menjač u položaj **D** (→ Strana 127).

U zavisnosti od trenutnog stepena prenosa, automatski menjač vrši prebacivanje u viši stepen prenosa (za jedan ili više stepena). U isto vreme se ukida ograničenje opsega promene stepena prenosa i na višenamenskom displeju se pojavljuje položaj menjača **D**.

Opseg promene stepena prenosa, situacije u vožnji

- 3** Koristite dejstvo sistema za kočenje motorom.
- 2** Koristite dejstvo sistema za kočenje motorom na nizbrdici i za vožnje na strmim uzbrdici

cama, pri vožnjama na uzvišenjima, kao i pod otežanim uslovima rada.

- 1 Koristite dejstvo sistema kočenja motorom na velikoj nizbrdici ili pri dugoj vožnji po uzbrdicama.

Primena „Kickdown” funkcije

- ▶ **Maksimalno ubrzavanje:** Pritisnite pedalu gasa preko tačke otpora.
- ▶ Kada postignete željenu brzinu, smanjite gas.

Mehaničko uklanjanje blokade u parkingu (vozila sa pogonom na prednjim točkovima)

- i **Vozila sa automatskim menjačem i pogonom na prednjim točkovima:** U slučaju smetnje, automatski menjač može da bude blokiran u položaju **P**. U ovom slučaju, blokadu u parkingu možete mehanički da podignete, npr. za šlepanje vozila (→ Strana 303).
- i **Mehaničko uklanjanje blokade u parkingu je moguće samo kod vozila sa automatskim menjačem i pogonom na prednjim točkovima.**

Preduslovi

- Potreban vam je alat za otključavanje iz vozila (→ Strana 309).

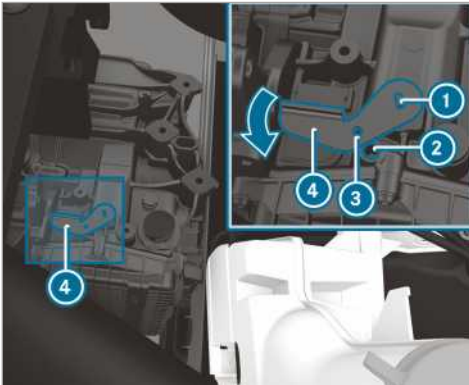

- ▶ Povucite parkirnu kočnicu.
- ▶ Otvorite poklopac motora (→ Strana 279).
- ▶ Postavite alat za otključavanje 4 na menjaču 1 i okrenite ga u smeru strelice.

- ▶ Odgovarajući alat, npr. odvijač gurnite kroz otvor na alatu za otključavanje 3 i priključite na menjač 2.

Alat za otključavanje 4 je osiguran u tom položaju. Blokada u parkingu je prekinuta.

Sve dok je alat za otključavanje 4 priključen za menjač, položaj se ne može **P** podešavati.

- ▶ Obratite pažnju na napomene za šlepanje (→ Strana 303).

- i Ako uklonite alat za otključavanje 4, menjač će se automatski vratiti u položaj **P**.

Pogon na svim točkovima

Napomene o pogonu na svim točkovima

Pogon na svim točkovima obezbeđuje stalni pogon na sva četiri točka i zajedno sa sistemom ESP® poboljšava prianjanje vašeg vozila.

Regulacija prianjanja pogona na svim točkovima vrši se i preko sistema za kočenje. Zbog toga se sistem za kočenje može pregrejeti pri ekstremnoj upotrebi na terenu. U ovom slučaju, dodajte manje gasa ili zaustavite vozilo, da bi se sistem za kočenje ohladio.

Ako neki pogonski točak proklizava zbog suviše slabog prianjanja za kolovoz:

- Prilikom pokretanja, koristite podršku regulacije prianjanja koja je integrisana u sistemu ESP®. Nagazite pedalu gasa samo koliko je potrebno.
- Za vreme vožnje, polako skinite stopalo sa pedale gasa.

U zimskim uslovima na putevima koristite zimske pneumatike (pneumatike M+S), po potrebi sa montiranim lancima za sneg (→ Strana 313). Samo na ovaj način možete da postignete maksimalnu efikasnost pogona na svim točkovima.

Koristite DSR (Downhill Speed Regulation) prilikom vožnje nizbrdo po terenu (→ Strana 131).

Pogon na svim točkovima ne može da umanjí opasnost od nezgode zbog neprilagođenog ili nepažljivog načina vožnje, niti da eliminiše fizička ograničenja. Pogon na svim točkovima ne može da uzme u obzir okolnosti na putu, vremenske prilike, kao ni situaciju u saobraćaju. Pogon na svim točkovima služi isključivo kao pomoćno sredstvo. Vi nosite odgovornost za sigurno odstojanje, brzinu, pravovremeno kočenje i praćenje kolovozne trake.

1 NAPOMENA Opasnost od oštećenja pogonske grupe ili sistema za kočenje

Ukoliko obavljate proveru vozila sa pogonom na svim točkovima na radnom mestu za ispitivanje koje ima 1 osovinu, možete da oštetite pogonsku grupu ili sistem za kočenje.

- ▶ Ispitivanje funkcije i snage sprovedite samo na radnom mestu za ispitivanje koje ima 2 osovine.
- ▶ Pre nego što odvezete vozilo na radno mesto za ispitivanje, informišite se u kvalifikovanoj stručnoj radionici.

1 NAPOMENA Opasnost od oštećenja razvodnika pogona

Ako vozilo šlepujete sa podignutom osovinom, može doći do oštećenja razvodnika pogona. Takva oštećenja nisu pokrivena garancijom za ispravnost kompanije Mercedes-Benz.

- ▶ Nikada ne šlepujte vozilo sa podignutom osovinom.
- ▶ Vozilo šlepujte samo kada su svi točkovi na tlu ili kada je u potpunosti podignuto.
- ▶ Pridržavajte se uputstava za šlepanje vozila sa potpunim kontaktom svih točkova sa tlom.

Uključivanje pogona na svim točkovima

Uslovi promene stepena prenosa

Pogon na svim točkovima možete da uključite ili isključite samo u sledećim situacijama:

- kada motor radi,
- kada se vozilo ne kreće brže od približno 10 km/h,
- kada vozilo ne ulazi u krivinu.

Ako pogon na svim točkovima ne može da se uključiti dok se vozilo kreće, uradite sledeće:



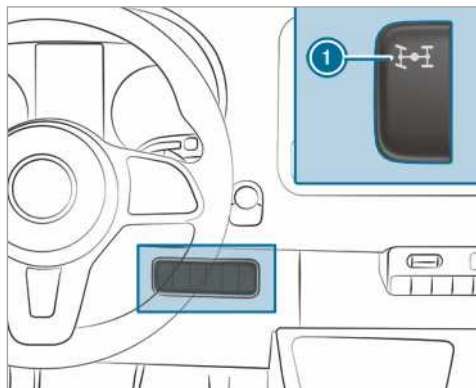

- ▶ **Vozila sa manuelnim menjačem:** Pritisnite pedalu spojnice.
- ▶ **Vozila sa automatskim menjačem:** Polugu menjača na kratko postavite na **N**.

i Pogon na svim točkovima ne može da se uključiti dok vozilo stoji. Prebacite polugu menjača iz položaja **N** u **D** ili **R** i vratite je nazad.

Uključivanje/isključivanje pogona na svim točkovima



- ▶ **Uključivanje/isključivanje:** Pritisnite gornji deo prekidača **1**.

Pale se upozoravajuća svetla  i  na displeju sa instrumentima. ESP® i ASR su za vreme postupka promene stepena prenosa isključeni. Ako je postupak promene stepena prenosa bio uspešan, gase se upozoravajuća svetla  i  na displeju sa instrumentima, a ESP® i ASR su ponovo uključeni.

Kada je uključen prenosni odnos menjača LOW RANGE, pogon na svim točkovima ne može da se isključi.

Prenosni odnos menjača LOW RANGE

Prenosni odnos menjača LOW RANGE vam daje podršku kod vožnje na teškoj podlozi. Ako uključite LOW RANGE, razvoj snage motora i karakteristike promene stepena prenosa se međusobno prilagođavaju. U poređenju sa položajem pri drumskoj vožnji, prenosni odnos menjača sa motora na točkove se smanjuje za približno 40 %. Time je pogonski moment srazmerno veći.

Uslovi promene stepena prenosa

LOW RANGE možete da uključite ili isključite samo u sledećim situacijama:

- Motor radi.
- Vozilo miruje.
- Pritisnuli ste pedalu kočnice.
- Manuelni menjač je u položaju praznog hoda.
- Poluga automatskog menjača je u položaju **P** ili **N**.
- Pogon na svim točkovima je uključen.

Uključivanje/isključivanje opcije LOW RANGE

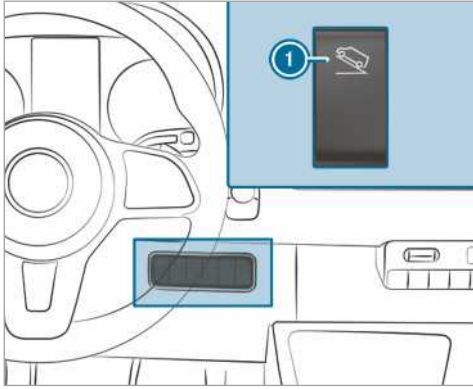

- ① Uključivanje i isključivanje LOW RANGE opcije

▶ **Uključivanje/isključivanje:** Pritisnite prekidač s gornje strane ①.

Kontrolna sijalica LOW RANGE na displeju sa instrumentima treperi za vreme postupka promene stepena prenosa.

- Kada usledi postupak promene stepena prenosa i LOW RANGE je uključen, svetli kontrolna sijalica LOW RANGE.
- Kada usledi postupak promene stepena prenosa i LOW RANGE je isključen, kontrolna sijalica se gasi LOW RANGE.

Sve dok kontrolna sijalica LOW RANGE treperi, možete da prekinete postupak promene stepena prenosa ponovnim pritiskom na taster ①. Ako postupak promene stepena prenosa ne bude prihvaćen, kontrolna sijalica LOW RANGE trepće 3 puta kratko. Jedan od uslova za promenu stepena prenosa nije ispunjen.

DSR (Downhill Speed Regulation)

Napomene o sistemu DSR

Pri neprilagođenom i nepažljivom načinu vožnje, DSR ne može da umanjí opasnost od nezgode, niti da eliminiše fizička ograničenja. DSR ne može da uzme u obzir okolnosti na putu, vremenske prilike, kao ni situaciju u saobraćaju. DSR služi isključivo kao pomoćno sredstvo. Vi snosite odgovornost za sigurno odstojanje, brzinu i pravovremeno kočenje.

DSR vas podržava u svim položajima menjača prilikom vožnje nizbrdo, npr. na terenu ili na gradili-

štima. Ciljanim postupcima kočenja, DSR održava prethodno podešenu brzinu na nizbrdici. Održavanje brzine zavisi od uslova na kolovozu i nagiba, pa stoga nije garantovano u svim situacijama. Odaberite podešenu brzinu prilagođenu uslovima podloge i po potrebi dodatno kočite sami.

Brzinu između 4 km/h i 18 km/h možete da podesite pomoću pedale kočnice i pedale gasa ili pomoću prekidača na upravljaču.

- Ako vozilo stoji ili je trenutna brzina manja od 4 km/h, kao brzina se podešava 4 km/h.
- Ukoliko po terenu vozite brže od 18 km/h, DSR se prebacuje u režim mirovanja. DSR ostaje uključen, ali ne koči automatski.
- Ukoliko nizbrdo vozite sporije od 18 km/h, DSR ponovo reguliše na prethodno podešenu brzinu.
- Ukoliko vozite brže od 45 km/h, DSR se automatski isključuje.

Uključivanje i isključivanje sistema DSR

Uključivanje DSR-a

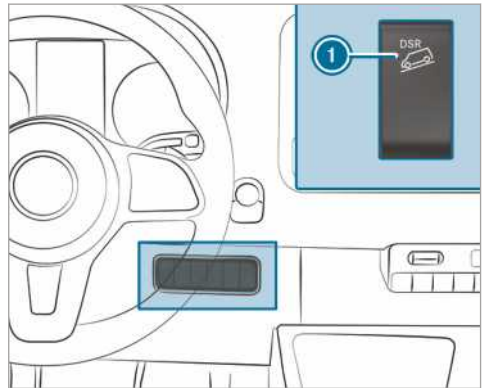

DSR možete da uključite u stanju mirovanja ili tokom vožnje.

- ▶ Usporite ili ubrzajte da biste postigli željenu brzinu vozila između 4 km/h i 18 km/h.
- ▶ Pritisnite gornji deo prekidača ①.
- ▶ Pustite pedalu kočnice ili pedalu gasa. Trenutna brzina je memorisana. Prilikom stanjanja se kao brzina memoriše 4 km/h. DSR održava memorisanu brzinu na nizbrdici i automatski koči.

Podešavanje brzine

Kada se pri pokretanju, ubrzanju ili kočenju sa uključenim DSR-om otpusti pedala gasa ili pedala kočnice, memorisaće se trenutna brzina. To je slučaj samo ukoliko ne vozite brže od 18 km/h.

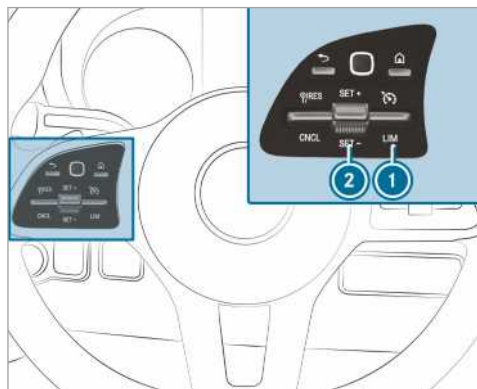

- ▶ Prekidač ② pritisnite nagore/nadole i držite pritisnutim.
- ▶ Memorisana brzina se povećava ili smanjuje u koracima od po 1 km/h.

Isključivanje DSR-a

- ▶ Pritisnite gornji deo prekidača ①.

ili

- ▶ Ubrzajte i vozite brže od 45 km/h.

DSR se automatski isključuje u sledećim situacijama:

- kada vozite brže od 45 km/h,
- kada postoji smetnja na sistemima ESP® ili ABS.

Elektronska regulacija nivoa

Funkcija elektronske regulacije nivoa

- ▲ **UPOZORENJE** Opasnost od prignječenja zbog spuštanja vozila

Prilikom spuštanja vozila, delovi tela osoba koje se nalaze u prostoru između karoserije i pneumatika ili unutar vozila mogu da budu uklešteni.

- ▶ Uverite se da se, prilikom spuštanja vozila, niko ne nalazi u neposrednoj blizini kućišta točkova ili unutar vozila.

- ▲ **UPOZORENJE** Opasnost od povreda usled prevrtanja priručne dizalice

Kada zaustavljate vozilo sa vazдушnim oslanjanjem, vazdušno oslanjanje može da ostane aktivirano i do sat vremena, čak i kada je isključeno paljenje. Ako tada podižete vozilo sa priručnom dizalicom, vazdušno oslanjanje pokušava da izjednači nivo vozila.

Priručna dizalica može da se prevrne.

- ▶ Pre podizanja vozila pritisnite taster „Service“ na daljinskom upravljaču vazдушnog oslanjanja. To će sprečiti automatsku regulaciju nivoa vozila i manuelno podizanje ili spuštanje.

- ▲ **UPOZORENJE** Opasnost od nezgode usled spuštenog ili podignutog rama šasije

Ako vozite sa spuštenim ili podignutim ramom šasije, može doći do narušavanja ponašanja pri kočenju i svojstava vozila. Osim toga, kada je podignut ram šasije, možete da prekoračite dozvoljenu visinu vozila.

- ▶ Pre pokretanja podesite vozni nivo.

- ▲ **UPOZORENJE** Opasnost od nezgode usled smetnji sistema ENR

Kada u sistemu ENR postoji smetnja, nivo vozila može da bude previsok, preizak ili asimetričan.

Ponašanje vozila u vožnji i tokom upravljanja može znatno da se promeni.

- ▶ Vozite pažljivo i prilagodite način vožnje promenjenom ponašanju u vožnji.
- ▶ Zaustavite se prateći situaciju u saobraćaju.
- ▶ Kontaktirajte kvalifikovanu stručnu radionicu.

- ! **NAPOMENA** Opasnost od oštećenja donjeg podstroja vozila usled spuštenog nivoa vozila

Ako u sistemu ENR postoji smetnja ili se sistem naknadno podešava u toku vožnje, nivo vozila može da se spusti.

- ▶ Vodite računa o uslovima na kolovozu i dovoljnom odstojanju od tla.
- ▶ Vozite pažljivo.

Nivo vozila zavisi od stanja napunjenosti i raspodele tereta. ENR automatski izjednačava nivo zadnje osovine kod vozila koja imaju zadnju osovinu sa vazдушnim oslanjanjem. Na taj način, vozilo uvek ostaje na voznom nivou, nezavisno od stepena opterećenja. Dinamika vožnje ostaje neograničena. Visinska razlika između dve strane vozila može pri tom da bude do 1 cm.

ENR je nezavisna od motora i aktivna je samo kada je uključeno paljenje. Kompresor sistema ENR se čuje dok radi.

i Ako kompresor trajno radi ili se pokreće više puta u toku jednog minuta, ENR ima smetnje.

U skladu sa opremom vozila, ENR prebacuje na ručni ili automatski pogon, u zavisnosti od brzine ili položaja parkirne kočnice.

Kada ENR vrši prebacivanje u zavisnosti od brzine, dok vozilo miruje, ručni pogon se automatski aktivira. Tada možete da podignete ili spustite nivo vozila. Ako nakon toga vozite brže od 10 km/h, ručni pogon se automatski isključuje i automatika podešava vozni nivo.

Kada ENR vrši prebacivanje u zavisnosti od položaja parkirne kočnice, dok je povučena parkirna kočnica, automatski se aktivira ručni pogon. Tada možete da podignete ili spustite nivo vozila radi utovara ili istovara. Kada otpustite parkirnu kočnicu, ručni pogon se automatski isključuje i automatika podešava vozni nivo.

ENR možete da isključite tokom radova na vozilu ili tokom zamene točkova (→ Strana 133).

Ako ENR ima smetnje, odnosno ako je nivo vozila previsok ili prenizak, oglašiće se zvučni signal.

Ponašanje vozila u vožnji i prilikom upravljanja je tada znatno promenjeno. ENR podešava nivo vozila na normalan nivo što je brže moguće. Pažljivo nastavite s vožnjom, dok se ne isključi zvučni signal. Tek tada je vozilo na normalnom nivou.

Automatika i ENR se automatski opet uključuju u zavisnosti od izabrane opcije, da bi ponovo uspostavili vozni nivo:

- otpuštanjem parkirne kočnice,
- pri brzini većoj od 10 km/h.

Kada postoji opasnost od pregrevanja kompresora sistema ENR, npr. zbog brzog podizanja ili spuštanja u kraćem vremenskom roku, ENR se isključuje (zaštita od igranja). Nivo vozila možete ponovo da podignete ili spustite posle oko jednog minuta.

Podizanje i spuštanje nivoa vozila

Daljinskim upravljačem

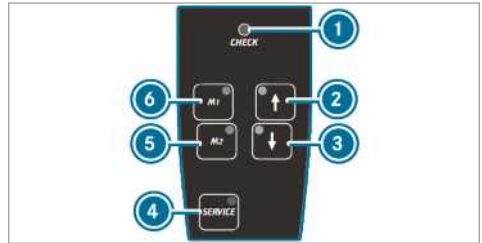

ENR se redovno proverava prilikom uključivanja i tokom rada. Kontrolna sijalica **1** na daljinskom upravljaču svetli približno jednu sekundu, kada uključite paljenje ili ENR pomoću tastera **4**.

Ako se kontrolna sijalica **1** ponaša na sledeći način, u pitanju je smetnja:

- Kontrolna sijalica se ne uključuje, kada uključite paljenje ili ENR.
ili
- Kontrolna sijalica ne isključuje jednu sekundu nakon toga.
ili
- Kontrolna sijalica se nakon toga ponovo uključuje ili treperi.

Pored toga, tokom približno 30 sekundi, sa daljinskog upravljača se oglašava upozoravajući ton. Prepoznata smetnja se može prikazati pomoću kontrolnih sijalica (signalizacija koda smetnje).

▶ Parkirajte vozilo i paljenje ostavite uključeno.

▶ **Podizanje ili spuštanje nivoa vozila:** Pritisnite taster **2** ili **3**, sve dok nivo vozila ne postigne željenu visinu.

Kontrolna sijalica na tasteru **2** ili **3** treperi, sve dok se menja nivo vozila. Kada je podešen nivo vozila, svetli kontrolna sijalica na tasteru **2** ili **3**.

▶ **Automatsko spuštanje:** Kratko pritisnite taster **3**.

ENR automatski spušta vozilo do najnižeg položaja nadole.

Kontrolna sijalica na tasteru **3** treperi, sve dok se menja nivo vozila. Kada je podešen nivo vozila, svetli kontrolna sijalica na tasteru **3**.

▶ Da biste zaustavili pokretanje, kratko pritisnite taster **2**.

▶ **Podizanje ili spužtanje na vozni nivo:**

Kratko pritisnite taster ② ili ③.
ENR automatski podiže ili spušta vozilo na vozni nivo.

Kontrolna sijalica na tasteru ② ili ③ treperi, sve dok se menja nivo vozila. Kada je podešen nivo vozila, svetli kontrolna sijalica na tasteru ② ili ③.

▶ Da biste zaustavili pokretanje, uvek kratko pritisnite drugi taster.

▶ **Memorisanje podešenog nivoa vozila:** Podeseite željeni nivo vozila.

▶ Pritiskajte taster ⑤ ili ⑥ sve dok se ne oglasi signalni ton.
Podešeni nivo vozila je memorisan na odgovarajućem tasteru ⑤ ili ⑥.

▶ **Pozivanje memorisanog nivoa vozila:**

Kratko pritisnite taster ⑤ ili ⑥.
ENR automatski podiže ili spušta vozilo na memorisani nivo vozila.

Kontrolna sijalica na tasteru ⑤ ili ⑥ treperi, sve dok se menja nivo vozila. Kada je podešen nivo vozila, svetli kontrolna sijalica na tasteru ⑤ ili ⑥.

▶ Da biste zaustavili pokretanje, kratko pritisnite taster ② ili ③.

▶ **Ukljućivanje automatike:** Vozite brže od 10 km/h ili otpustite parkirnu kočnicu.
ENR automatski reguliše nivo vozila.

▶ Da biste zaustavili pokretanje, kratko pritisnite taster ② ili ③.

Ukljućivanje i iskljućivanje sistema ENR

▶ **Iskljućivanje sistema ENR:** Pritisnite taster ④.
Kontrolna sijalica na tasteru ④ svetli.

▶ **Ponovno ukljućivanje sistema ENR:** Ponovo pritisnite taster ④.
Gasi se kontrolna sijalica na tasteru ④.

Pomoću tastera na kontrolnoj tabli

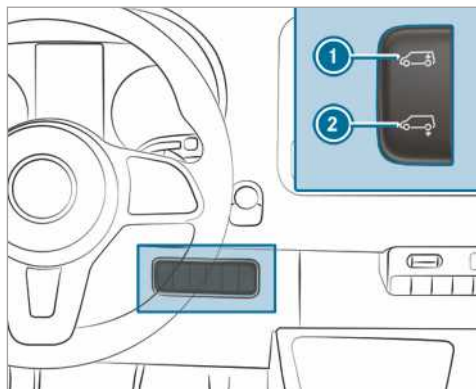

▶ Parkirajte vozilo i paljenje ostavite uključeno.

▶ **Automatsko spužtanje:** Kratko pritisnite donji deo prekidaća ②.
ENR automatski spušta vozilo nadole.

▶ Da biste zaustavili pokretanje, kratko pritisnite gornji deo prekidaća ①.

▶ **Podizanje na vozni nivo:** Kratko pritisnite gornji deo prekidaća ①.
ENR podiže vozilo automatski na vozni nivo.

▶ Da biste zaustavili pokretanje, kratko pritisnite donji deo prekidaća ②.

▶ **Ukljućivanje automatike:** Vozite brže od 10 km/h ili otpustite parkirnu kočnicu.
ENR automatski reguliše nivo vozila.

Punjenje sistema u kritičnoj situaciji

Samo za vozila sa ventilima za ENR pomoćno punjenje. Ako ENR ima smetnje i vozilo stoji pod nagibom, vozilo možete podići ili spustiti uvođenjem komprimovanog vazduha iz eksternog izvora preko pomoćnih ventila (ventili na pneumaticima). Sa iskljućenom funkcijom ENR možete oprezno da nastavite vožnju do najbliže kvalifikovane stručne radionice koja će otkloniti smetnju.

! NAPOMENA Oštećenje usled suviše visokog pritiska!

Ako je pritisak u vazdušnim mehurima suviše visok, može da se ošteti sistem vodova za vazduh ili vazdušni mehuri.

▶ Maksimalni dozvoljeni radni pritisak ne sme biti veći od 600 kPa (6 bara, 87 psi).

- ▶ Povucite parkirnu kočnicu.
- ▶ **Vozila sa automatskim menjačem:** Prebacite menjač u položaj **P**.
- ▶ Isključite ENR (→ Strana 133).
- ▶ Isključite motor i otvorite poklopac motora (→ Strana 279).
- ▶ Odvrnite kapicu odgovarajućeg ventila.
- ▶ Priključite eksterni izvor komprimovanog vazduha.
- ▶ Punjenjem ili ispuštanjem komprimovanog vazduha podižite ili spuštajte nivo vozila, sve

- ▶ dok se ne dostigne vozni nivo i dok vozilo ne stoji vodoravno. Pri tom, obratite pažnju na maksimalni dozvoljeni radni pritisak od 600 kPa (6 bara, 87 psi).
- ▶ Uklonite eksterni izvor komprimovanog vazduha.
- ▶ Čvrsto zavrnite kapice ventila.
- ▶ Zatvorite poklopac motora (→ Strana 279).
- ▶ Vozite oprezno do najbliže kvalifikovane stručne radionice.

Problemi sa elektronskom regulacijom nivoa

Problem	Mogući uzroci/posledice i ▶ rešenja
Ne možete da podignete ili spustite nivo vozila koje stoji.	<p>Postoji opasnost od pregrevanja kompresora. Nakon ponovljenog podizanja i spuštanja vozila, ENR deaktivira zaštitu od igranja.</p> <ul style="list-style-type: none"> ▶ Nakon oko jednog minuta ponovo pokušajte ručno da podesite nivo vozila. <p>ENR je zbog niskog napona isključen. Baterija se možda ne puni. Možda su se pogoršali situacija na putu i udobnost vožnje.</p> <ul style="list-style-type: none"> ▶ Pokrenite motor. ▶ Što je pre moguće, potražite pomoć u kvalifikovanoj stručnoj radionici.

Punjenje

Sipanje goriva u vozilo

▲ UPOZORENJE Opasnost od požara i eksplozije zbog goriva

Goriva su lako zapaljiva.

- ▶ Obavezno izbegavajte vatru, otvoreni plamen, pušenje i varničenje.
- ▶ Pre i za vreme punjenja, isključite paljenje i grejanje u mestu (ako je uključeno).

▲ UPOZORENJE Opasnost od povreda zbog goriva

Goriva su otrovna i štetna po zdravlje.

- ▶ Obavezno sprečite da gorivo dođe u kontakt s kožom, očima ili odećom ili da ga progutate.
- ▶ Nemojte udisati isparenja goriva.
- ▶ Decu držite dalje od goriva.

- ▶ Vrata i prozore držite zatvorenim dok sipate gorivo.

Ako ste vi ili neka druga osoba došli u kontakt s gorivom, uradite sledeće:

- ▶ vodom i sapunom što pre isperite gorivo sa kože,
- ▶ ako vam je gorivo dospelo u oči, isperite oči temeljno čistom vodom, odmah potražite lekarsku pomoć,
- ▶ ako ste progutali gorivo, odmah potražite lekarsku pomoć, ne izazivajte povraćanje,
- ▶ odmah zamenite odeću koja je nakvašena gorivom.

▲ UPOZORENJE Opasnost od požara i eksplozije usled elektrostatičkog punjenja

Elektrostatičko punjenje može da izazove varničenje i da zapali isparenja goriva.

- ▶ Pre nego što otvorite poklopac rezervoara ili uzmete u ruke pištolj za sipanje

goriva, dodirnite metalnu karoseriju vozila.

Time će se isprazniti eventualno elektrostatičko punjenje.

- ▶ Tokom sipanja goriva, nemojte da se vraćate u vozilo.
- Mogli biste ponovo da se napunite elektrostatičkim punjenjem.

A UPOZORENJE Opasnost od požara zbog smeše goriva

Vozila sa dizel motorom:

Kada dizel-gorivo mešate sa benzinom, tačka paljenja te smeše goriva je niža nego kod čistog dizel-goriva.

Kada motor radi, komponente sistema izduvnih gasova mogu neprimetno da počnu da se zagrevaju.

- ▶ Nikada nemojte sipati benzin.
- ▶ Dizel gorivu nikada nemojte dodavati benzin.

I NAPOMENA Nemojte da sipate benzin u vozila sa dizel-motorom.

Ako ste slučajno sipali pogrešno gorivo:

- Nemojte da uključujete paljenje. U suprotnom, gorivo može da dospe u sistem goriva.

Čak i male količine pogrešnog goriva mogu da dovedu do oštećenja sistema goriva i motora. Troškovi popravke su visoki.

- ▶ U tom slučaju, kontaktirajte kvalifikovanu stručnu radionicu.
- ▶ Ostavite rezervoar za gorivo, kao i vodove za gorivo da se do kraja isprazne.

I NAPOMENA Oštećenje sistema goriva zbog prepunjenog rezervoara za gorivo.

- ▶ Puniti rezervoar za gorivo dok se pištolj za sipanje ne isključi.

I NAPOMENA Prskanje goriva prilikom vađenja pištolja za sipanje.

- ▶ Puniti rezervoar za gorivo dok se pištolj za sipanje ne isključi.

I NAPOMENA Oštećenje lakiranih površina prouzrokovano gorivom

- ▶ Ne prosipajte gorivo na lakirane površine.

I NAPOMENA ZA ZAŠTITU ŽIVOTNE SREDINE Opasnost po životnu sredinu usled nestručnog rukovanja gorivom.

Kod nepropisnog rukovanja gorivima postoje opasnosti po čoveka i životnu sredinu.

- ▶ Nemojte dozvoliti da goriva dospeju u kanalizaciju, površinske vode, podzemnu vodu ili u tlo.

Preduslovi

- Vozilo je otključano.
 - Dodatno grejanje je isključeno.
 - leva prednja vrata su otvorena.
- i** Nemojte da se vraćate u vozilo tokom sipanja goriva. Mogli biste ponovo da se napunite elektrostatičkim punjenjem.

Obratite pažnju na napomene o pogonskim sredstvima (→ Strana 348).

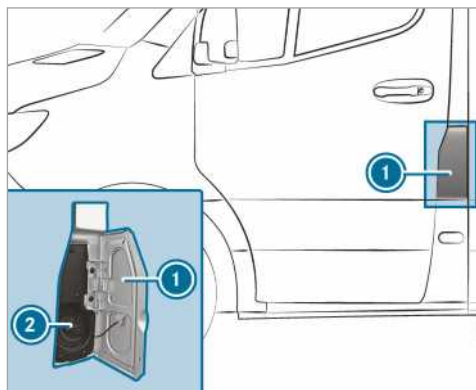

- ① Vratanca rezervoara
- ② Poklopac rezervoara

- ▶ Otvorite vratanca rezervoara ①.
- ▶ Poklopac rezervoara ② okrenite nalevo i skinite ga.
- ▶ Zatvorite sva vrata vozila, kako isparenja iz goriva ne bi mogla da uđu u unutrašnjost vozila.
- ▶ Gurnite nastavak pištolja za sipanje do kraja u otvor rezervoara i sipajte gorivo.

- ▶ Puniti rezervoar za gorivo, dok se pištolj za sipanje ne isključi.
- ▶ Postavite poklopac rezervoara ② i okrenite ga nadesno. Klik signalizira da je poklopac rezervoara potpuno zatvoren.
- ▶ Otvorite leva prednja vrata.
- ▶ Zatvorite vratanca rezervoara ①.

- ① **Vozila sa dizel-motorom i blokadom za pogrešno točenje benzina:** Otvor rezervoara je konstruisan za sipanje goriva na aparatima za dizel-gorivo.
- ① **Vozila sa dizel-motorom:** Kada je rezervoar za gorivo potpuno ispražnjen, dopunite ga sa najmanje 5 litara dizela.

Problemi sa gorivom i rezervoarom za gorivo

Problem	Mogući uzroci/posledice i ▶ rešenja
Vozilo gubi gorivo.	<p>Neispravan je vod za gorivo ili rezervoar za gorivo.</p> <ul style="list-style-type: none"> ▶ Aktivirajte parkirnu kočnicu. ▶ Ugasite motor. ▶ Izvucite ključ iz kontakt-brave. <p>ili, kod vozila sa funkcijom KEYLESS-START:</p> <ul style="list-style-type: none"> ▶ Otvorite vrata vozača. Elektronika na vozilu je u položaju 0, što odgovara „izvučenom ključu“. ▶ Ni u kom slučaju ponovo ne pokrećite motor! ▶ Kontaktirajte kvalifikovanu stručnu radionicu.
Motor ne startuje.	<p>Kod vozila sa dizel-motorom, rezervoar za gorivo je potpuno ispražnjen.</p> <ul style="list-style-type: none"> ▶ U rezervoar vozila sipajte najmanje 5 litara dizel-goriva. ▶ Uključite paljenje na oko deset sekundi. ▶ Startujte motor bez prekida maksimalno deset sekundi, dok ne počne da radi ravnomerno. <p>Ako se motor ne pokreće:</p> <ul style="list-style-type: none"> ▶ Ponovo uključite paljenje na oko deset sekundi. ▶ Ponovo startujte motor bez prekida maksimalno deset sekundi, dok ne počne da radi ravnomerno. <p>Ako se motor ne pokrene ni nakon tri pokušaja:</p> <ul style="list-style-type: none"> ▶ Kontaktirajte kvalifikovanu stručnu radionicu.

AdBlue®

Napomene za AdBlue®

! **NAPOMENA** Kada otvorite rezervoar za AdBlue tečnost® može da izađe manja količina pare amonijaka.

- ▶ Puniti rezervoar za AdBlue® tečnost samo u dobro provetrenim prostorima.
- ▶ Izbegavajte da AdBlue® dođe u kontakt sa kožom, očima ili odećom.

- ▶ Decu držite dalje od AdBlue® tečnosti.

! **NAPOMENA** Pripazite kako ne biste progutali AdBlue® tečnost.

Ako progutate AdBlue® tečnost:

- ▶ Usta odmah dobro isperite.
- ▶ Popijte veću količinu vode.
- ▶ odmah potražite lekarsku pomoć,

! **NAPOMENA** Oštećenje zbog aditiva u tečnosti AdBlue® ili zbog razređivanja tečnosti AdBlue®

AdBlue® naknadna obrada izduvnih gasova može da bude uništena zbog

- aditiva u tečnosti AdBlue®
- razređivanja tečnosti AdBlue®

▶ Koristite isključivo tečnost AdBlue® prema standardu ISO 22241.

▶ Nemojte dodavati aditive.

▶ Nemojte razređivati tečnost AdBlue®.

! **NAPOMENA** Oštećenja i smetnje usled kontaminacije tečnosti AdBlue®

Kontaminacija tečnosti AdBlue® dovodi do:

- povećanih vrednosti emisija,
- oštećenja katalizatora,
- oštećenja motora,
- funkcijskih smetnji u AdBlue® naknadnoj obradi izduvnih gasova.

▶ Izbegavajte kontaminaciju tečnosti AdBlue®.

! **NAPOMENA** Ostaci AdBlue® tečnosti se kristališu posle izvesnog vremena. Uklonite ostatke AdBlue® tečnosti.

▶ Površine koje su prilikom sipanja goriva došle u kontakt sa AdBlue® tečnošću, odmah isperite vodom.

▶ AdBlue® se takođe može otkloniti vlažnom krpom i hladnom vodom.

▶ Ako je AdBlue® tečnost već kristalizovala, za čišćenje upotrebite sunder i hladnu vodu.

AdBlue® je tečni rastvor uree i služi za naknadnu obradu izduvnih gasova dizel-motora. Za ispravno funkcionisanje naknadne obrade izduvnih gasova koristite samo AdBlue® prema standardu ISO 22241.

AdBlue® tečnost ima sledeće karakteristike:

- nije otrovna,
- nema miris ni boju,
- nije zapaljiva.

Raspoloživost tečnosti AdBlue®

- Punjenje AdBlue® tečnosti možete obaviti u kvalifikovanoj stručnoj radionici, npr. prilikom brzog servisa u Mercedes-Benz servisnoj radionici.
- AdBlue® tečnost je dostupna na brojnim benzinskim stanicama i može se dopuniti pomoću AdBlue® sistema za sipanje.
- AdBlue® tečnost možete da nabavite i u kvalifikovanim stručnim radionicama, npr. u Mercedes-Benz servisnoj radionici i na brojnim benzinskim stanicama kao kanister za dopunu AdBlue® tečnosti ili kao bocu za dopunu AdBlue® tečnosti.

i AdBlue® mrzne na temperaturi od oko -11 °C. Vozilo je fabrički opremljeno uređajem za predgrevanje AdBlue® tečnosti. Time je zimski režim obezbeđen i na temperaturama nižim od -11 °C. Ako AdBlue® dolivate na temperaturama nižim od -11 °C, nivo napunjenosti AdBlue® tečnosti neće biti ispravno prikazan na kombinovanom instrumentu. Kada je AdBlue® tečnost zamrznuta, vozite najmanje 20 minuta i posle toga vozilo parkirajte najmanje 30 sekundi, kako bi se nivo napunjenosti ispravno prikazao. Pri ekstremnim zimskim uslovima, pod određenim okolnostima, vreme do prepoznavanja količine naknadnog sipanja može da traje znatno duže. Da biste taj postupak skratili, parkirajte vozilo u toploj garaži.

i Prilikom kupovine pakovanja za dopunu, vodite računa o tome da se ono može staviti na nastavak za sipanje na vozilu a da pri tom tečnost ne kaplje.

Dolivanje AdBlue® tečnosti

! **NAPOMENA** Oštećenje motora usled AdBlue® tečnosti u gorivu.

▶ AdBlue® ne sme da se sipa u rezervoar za gorivo.

▶ AdBlue® sipajte samo u AdBlue® rezervoar.

▶ Izbegavajte da prepunite AdBlue® rezervoar.

! **NAPOMENA** Kontaminacija unutrašnjosti vozila usled curenja AdBlue® tečnosti

- ▶ Pažljivo zatvorite AdBlue® bocu nakon punjenja.
- ▶ Izbegavajte stalni transport AdBlue® boce u vozilu.

Preduslovi

- Paljenje je isključeno.

Vozila registrovana kao putnička vozila: Sledeće poruke koje se jedna za drugom pojavljuju na višenamenskom displeju zahtevaju dopunjavanje rezervoara za AdBlue® tečnost:

- **Dolijte AdBlue pogled. Uputstvo za vozilo**
Rezervoar za AdBlue® tečnost je potrošen do rezerve.
- **Dolijte AdBlue Smanj. snaga za XXX km**
Vozilom možete da pređete još samo prikazanu razdaljinu. Što pre dopunite AdBlue® tečnost.
- **Dolijte Adblue Smanj. snaga: 20 km/h Start nije mog. za XXX km**
Brzina vozila je ograničena na 20 km/h. Vozilom možete da pređete još samo prikazanu razdaljinu. Nakon toga, start motora više nije moguć.
- **Dolijte AdBlue Start nije moguć**
Vozilo ne može više da se pokrene.

Vozila registrovana kao teretna vozila: Sledeće poruke koje se jedna za drugom pojavljuju na višenamenskom displeju zahtevaju dopunjavanje rezervoara za AdBlue® tečnost:

- **Dolijte AdBlue pogled. Uputstvo za vozilo**
Rezervoar za AdBlue® tečnost je potrošen do rezerve.
- **Dolijte AdBlue Smanjena snaga**
- **Dolijte AdBlue Nakon pon. starta motora smanj. snaga: 20 km/h**
Nakon ponovnog pokretanja motora vozilo može da se kreće još samo brzinom od 20 km/h.
- **Dolijte AdBlue Smanjena snaga: 20 km/h**
Vozilo može da se kreće još samo brzinom od 20 km/h.

Otvaranje poklopca rezervoara za AdBlue® tečnost kod poklopca rezervoara koji ne može da se zaključa

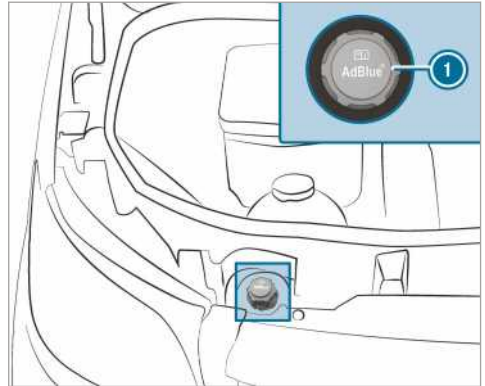

- ▶ Otvorite poklopac motora.
- ▶ Poklopac rezervoara za AdBlue® tečnost ① okrenite nalevo i skinite ga.

Otvaranje poklopca rezervoara za AdBlue® tečnost kod poklopca rezervoara koji može da se zaključa

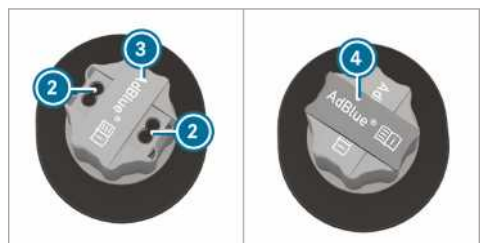
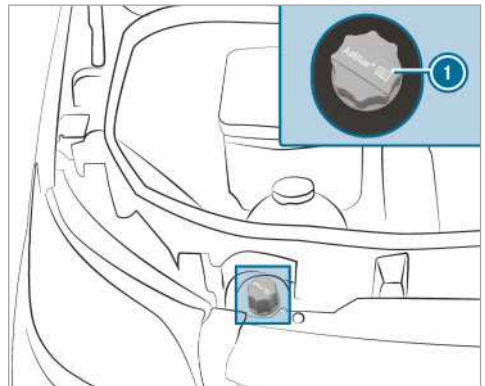

- ▶ Otvorite poklopac motora.
- ▶ Alat ④ za otključavanje poklopca rezervoara za AdBlue® tečnost ① izvadite iz alata u vozilu.
- ▶ Prekrivku ③ na poklopcu rezervoara za AdBlue® tečnost ① povucite nagore, okrenite za 90° i pustite.
- ▶ Alat ④ postavite u otvore ② poklopca rezervoara za AdBlue® tečnost ①.
- ▶ Poklopac rezervoara za AdBlue® tečnost ① okrenite nalevo i skinite ga.

Priprema kanistera za dopunu AdBlue® tečnosti



Varijanta 1



Varijanta 2

- ▶ Odvrnite zatvarač kanistera za dopunu AdBlue® tečnosti ②.

- ▶ Postavite crevo za jednokratnu upotrebu ① na otvor kanistera za dopunu AdBlue® tečnosti ② i rukom ga čvrsto zavrnite.

Dolivanje AdBlue® tečnosti

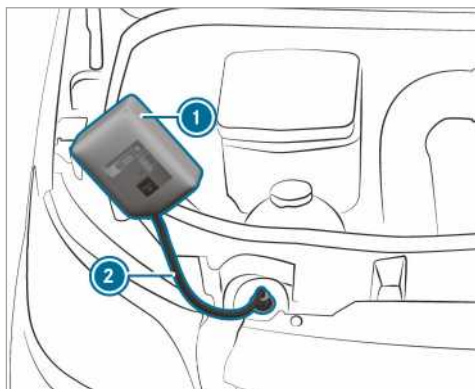

Varijanta 1

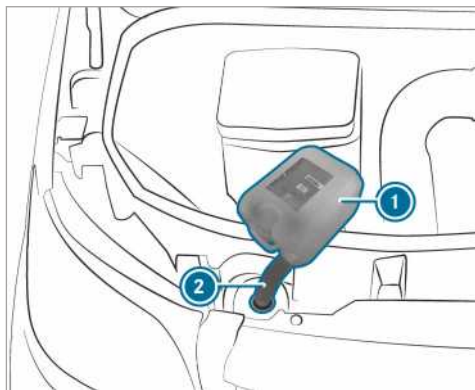

Varijanta 2

- ▶ Crevo za jednokratnu upotrebu ② čvrsto zavrnite na nastavak za sipanje na vozilu.
- ▶ Podignite kanister za dopunu AdBlue® tečnosti ① i nagnite ga. Kada se rezervoar za AdBlue® tečnost potpuno napuni, postupak punjenja se zaustavlja. Kanister za dopunu AdBlue® tečnosti ② može da se skinie, kada je delimično ispražnjen.
- ▶ Crevo za jednokratnu upotrebu ② i kanister za dopunu AdBlue® tečnosti ① odvrnite i zatvorite obrnutim redosledom.

- ▶ Uključite paljenje na najmanje 60 sekundi.
- ▶ Pokrenite vozilo.
- ⓘ Izbegavajte da u vozilu stalno vozite sa sobom bocu za dopunu AdBlue® tečnosti.

Boca za dopunu AdBlue® tečnosti

Samo rukom pritegnite bocu za dopunu AdBlue® tečnosti. U suprotnom, možete da je oštetite.



Boce za dopunu AdBlue® tečnosti ❶ možete dobiti na mnogim benzinskim stanicama ili u nekoj od Mercedes-Benz servisna radionica. Boce za dopunu bez navojnog zatvarača ne obezbeđuju zaštitu od prepunjavanja. Postoji mogućnost da se AdBlue® tečnost prelije iz rezervoara, ako ga prepunite. Mercedes-Benz vam nudi specijalne boce za dopunu sa navojnim zatvaračem. Njih možete dobiti u svakoj Mercedes-Benz servisna radionica.

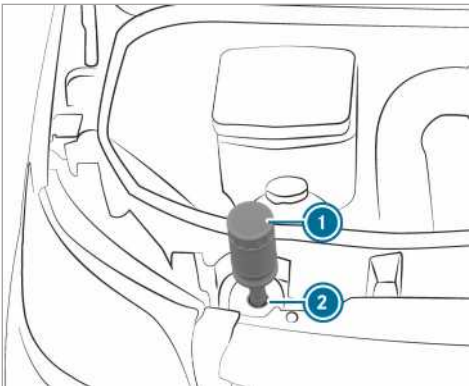

- ▶ Odvrnite zaštitnu kapicu na boci za dopunu AdBlue® tečnosti ❶.

- ▶ Postavite bocu za dopunu AdBlue® tečnosti ❶, kao što je prikazano, na otvor za sipanje ❷ i rukom je pritegnite u smeru kretanja kazaljke na satu.
- ▶ Pritisnite bocu za dopunu AdBlue® tečnosti ❶ u smeru otvora za sipanje ❷. Rezervoar za AdBlue® se puni. To može da potraje do jednog minuta.
- ⓘ Ako prestanete da pritiskate bocu za dopunu AdBlue® tečnosti nadole, punjenje se zaustavlja. Boca može da se skinje delimično ispražnjena.
- ▶ Otpustite bocu za dopunu AdBlue® tečnosti ❶.
- ▶ Okrenite bocu za dopunu AdBlue® tečnosti ❶ suprotno od smera kretanja kazaljke na satu i skinite je.
- ▶ Ponovo zavrnite zaštitnu kapicu na boci za dopunu AdBlue® tečnosti ❶.

Postupak punjenja pomoću pištolja za sipanje na aparatu za punjenje AdBlue® tečnosti

- ▶ Pištolj za sipanje ugurajte u nastavak za sipanje na vozilu i dopunite AdBlue®. Pri tom, pazite da ne napunite previše rezervoar za AdBlue®.
- ▶ Kada se prilikom dopunjavanja pištolj za sipanje automatski isključi, nemojte nastaviti postupak punjenja. Rezervoar za AdBlue® je u potpunosti napunjen.
- ⓘ Možete da upotrebite i aparat za punjenje AdBlue® tečnosti za teretna vozila.

Zatvaranje poklopca rezervoara za AdBlue® tečnost kod poklopca rezervoara koji ne može da se zaključa

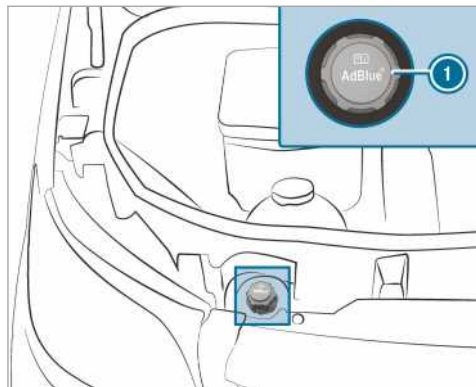

- ▶ Nakon punjenja rezervoara za AdBlue®, poklopac rezervoara za AdBlue® ① postavite na nastavak za sipanje i čvrsto ga zavrnite udesno.
- ▶ Poklopac rezervoara za AdBlue® tečnost okrenite sve dok njegov natpis ne bude čitljiv i ne stoji vodoravno. Jedino je na taj način nastavak za sipanje ispravno zatvoren.
- ▶ Zatvorite poklopac motora.

Zatvaranje poklopca rezervoara za AdBlue® tečnost kod poklopca rezervoara koji može da se zaključa

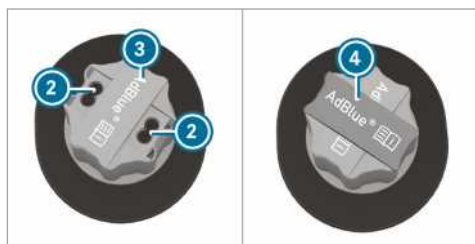
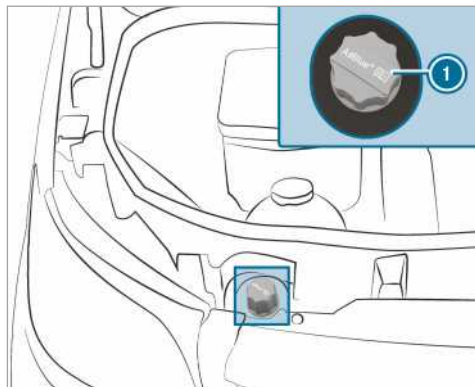

- ▶ Nakon punjenja rezervoara za AdBlue®, poklopac rezervoara za AdBlue® ① postavite na nastavak za sipanje i čvrsto ga zavrnite udesno.
- ▶ Izvucite alat ④ iz poklopca rezervoara za AdBlue® tečnost ① i odložite ga u alat u vozilu.
- ▶ Prekrivku ③ na poklopcu rezervoara za AdBlue® tečnost ① povucite nagore, okrenite iznad otvora ② poklopca rezervoara za Adblue® tečnost ① i otpustite.
- ▶ Okrenite poklopac rezervoara za AdBlue® tečnost ①. Ako se poklopac rezervoara za Adblue® tečnost ① slobodno okreće, rezervoar za AdBlue® je zaključan.

Parkiranje

Zaustavljanje vozila

- ▲ UPOZORENJE** Opasnost od požara kada su delovi izduvnog sistema vrelí

Ako zapaljivi materijali, npr. lišće, trava ili grane dođu u kontakt sa vrelim delovima sistema izduvnih gasova ili protokom izduvnih gasova, mogu da se zapale.

- ▶ Vozilo parkirajte tako da zapaljivi materijali ne mogu da dođu u kontakt sa vrelim delovima vozila.
- ▶ Nemojte parkirati vozilo na suvim livadama ili požnjevenim žitnim poljima.

- ▲ UPOZORENJE** Opasnost od nezgode i povređivanja, ukoliko su deca bez nadzora u vozilu

Ako ostavljate decu bez nadzora u vozilu, ona mogu da:

- otvore vrata i time ugroze druge osobe ili učesnike u saobraćaju,
- izađu iz vozila i stradaju u saobraćaju,
- rukuju opremom vozila i tom prilikom npr. prignječe sebe.

Deca mogu i da pokrenu vozilo tako što na primer:

- otpuste parkirnu kočnicu,
- prebace automatski menjač iz parking položaja **P** ili prebace manualni menjač u položaj praznog hoda,
- pokrenu motor.
- ▶ Prilikom napuštanja vozila uvek ponesite ključ i zaključajte vozilo.
- ▶ Decu i životinje nikada ne ostavljajte bez nadzora u vozilu.
- ▶ Ključ čuvajte van domašaja dece.

- ! NAPOMENA** Oštećenja vozila ili pogonske grupe usled otkotrljavanja

- ▶ Vozilo uvek bezbedno parkirajte u skladu sa zakonskim propisima.
- ▶ Vozilo uvek pravilno osigurajte od otkotrljavanja.

- ▲ UPOZORENJE** Opasnost od nezgode i povređivanja, ukoliko nije aktivirana parkirna kočnica

Ako parkirate vozilo dok je izabran parking položaj **P**, a parkirna kočnica nije povučena, vozilo može da se otkotrlja.

Ubačeni parking položaj **P** nije potpuna zamena za parkirnu kočnicu.

Postoji opasnost od nezgode i povređivanja!

- ▶ Osigurajte vozilo od otkotrljavanja kao što je opisano u nastavku.

Obratite pažnju na sledeće tačke, kako biste se uverili da je vozilo propisno zaštićeno od nenamernog otkotrljavanja.

- ▶ Aktivirajte parkirnu kočnicu.
- ▶ **Vozila sa manuelnim menjačem:** Ubacite u 1. stepen prenosa ili stepen prenosa za vožnju unazad.
- ▶ **Vozila sa automatskim menjačem:** Ubacite u položaj menjača **P**.
- ▶ **Na usponima ili nizbrdicama:** Prednje točkove okrenite u pravcu ivice ivičnjaka.
- ▶ **Na usponima ili nizbrdicama:** Zadnju osovinu osigurajte podmetačem ili nekim predmetom zaobljenih ivica (→ Strana 147).

- i** Kada isključite vozilo, još pet minuta možete da rukujete bočnim prozorima.

Ručna parkirna kočnica

Aktiviranje ili otpuštanje poluge ručne kočnice

- ▲ UPOZORENJE** Opasnost od proklizavanja i nezgoda usled kočenja pomoću parkirne kočnice

Kada morate da vozilo zakočite parkirnom kočnicom, pređeni put pri kočenju je znatno duži, a točkovi mogu da se blokiraju. Postoji povećana opasnost od proklizavanja i nezgode.

- ▶ Vozilo kočite parkirnom kočnicom samo ako otkáže radna kočnica.
- ▶ Nemojte prejako da aktivirate parkirnu kočnicu.
- ▶ Ako se točkovi blokiraju, odmah oslobodite parkirnu kočnicu dok točkovi ne počnu ponovo da se okreću.

⚠ UPOZORENJE Opasnost od požara i nezgode zbog neotpuštene parkirne kočnice

Ako parkirna kočnica tokom vožnje nije potpuno otpuštena, može doći do sledećih situacija:

- Parkirna kočnica može da se pregreje i time izazove požar.
 - Parkirna kočnica može da izgubi svoju funkciju zadržavanja.
- ▶ Pre početka vožnje, potpuno otpustite parkirnu kočnicu.

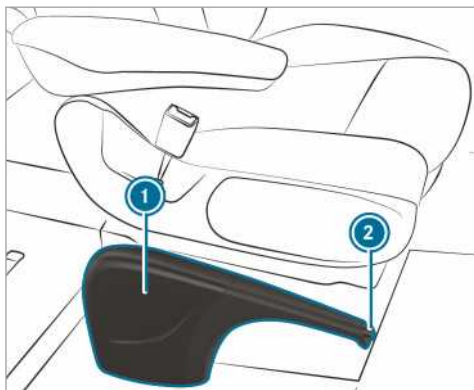

Kada osigurate vozilo parkirnom kočnicom, svetla kočnice se ne pale.

U principu, parkirna kočnica sme da se povlači, samo dok vozilo stoji.

▶ **Povlačenje parkirne kočnice:** Polugu ručne kočnice ① povucite naviše do poslednjeg zupca.

Kada motor radi, pali se kontrolna sijalica  na displeju sa instrumentima. Ako se vozilo kreće, oglašiće se upozoravajući ton.

① Kod vozila sa sklopivom polugom ručne kočnice možete potom da pritisnete polugu ① nadole do krajnjeg položaja.

▶ **Otpuštanje parkirne kočnice:** Kod vozila sa sklopivom polugom ručne kočnice prvo povucite polugu ručne kočnice ① nagore do krajnjeg položaja.

▶ Malo povucite polugu ručne kočnice ① i pritisnite dugme za otpuštanje ②.

▶ Polugu ručne kočnice ① pomerite nadole do krajnjeg položaja. Kontrolna sijalica  na displeju sa instrumentima se gasi.

Sklapanje poluge ručne kočnice nadole ili nagore (samo kod vozila sa sklopivom polugom ručne kočnice)

Preduoslovi

- Povukli ste polugu ručne kočnice.

▶ **Sklapanje poluge ručne kočnice nadole:** Polugu ručne kočnice pritisnite nadole do krajnjeg položaja.

▶ **Sklapanje poluge ručne kočnice nagore:** Polugu ručne kočnice povucite nagore do krajnjeg položaja.

Kočenje u kritičnoj situaciji

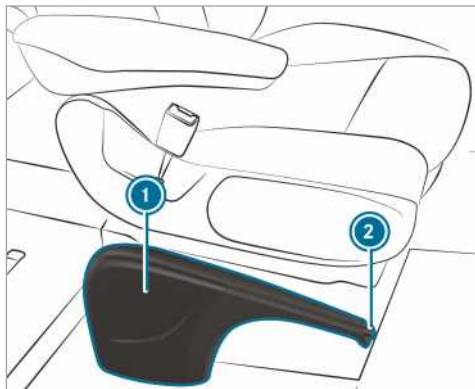

U izuzetnom slučaju možete u slučaju otkazivanja radne kočnice da izvršite kočenje u kritičnoj situaciji parkirnom kočnicom.

▶ **Kočenje u kritičnoj situaciji:** Držite pritisnuto dugme za oslobađanje ② i pažljivo povucite polugu kočnice ①.

Električna parkirna kočnica

Napomene za električnu parkirnu kočnicu

⚠ UPOZORENJE Opasnost od nezgode i povređivanja, ukoliko su deca bez nadzora u vozilu

Deca ostavljena bez nadzora u vozilu mogla bi da pokrenu vozilo tako što na primer:

- otpuste parkirnu kočnicu,

- prebace automatski menjač iz parking položaja **P** ili prebace manualni menjač u položaj praznog hoda,
- pokrenu motor.

Osim toga, deca mogu da aktiviraju opremu vozila i da se pri tom priklješte.

- ▶ Decu nikada ne ostavljajte bez nadzora u vozilu.
- ▶ Kada napuštate vozilo uvek ponesite ključ i zaključajte vozilo.

Za besprekoran rad automatskih funkcija vozač mora da zauzme ispravan položaj sedišta (→ Strana 62).

Funkcija električne parkirne kočnice zavisi od napona u vozilu. Ako je napon u vozilu nizak ili ako u sistemu postoji smetnja, može se desiti da električna parkirna kočnica neće moći da se zatvori i upaliće se žuta kontrolna sijalica **(P)**.

U tom slučaju:

- Vozilo zaustavite na ravnoj podlozi i osigurajte ga od otkotrljavanja.
- **Vozila sa automatskim menjačem:** Prebacite menjač u položaj **P**.
- **Vozila sa manualnim menjačem:** Ubacite u 1. stepen prenosa.

- ⓘ Tek kada crvena kontrolna sijalica **(P)** trajno svetli, tada je električna parkirna kočnica zaista zatvorena.

Zatvorena parkirna kočnica možda neće moći da se otpusti, ako je napon u vozilu nizak ili ako postoji smetnja u sistemu. Potražite pomoć u kvalifikovanoj stručnoj radionici. Ako je motor ugašen, električna parkirna kočnica u redovnim intervalima proverava funkciju. Normalno je da se pri tom čuju određeni zvuci.

Automatsko aktiviranje električne parkirne kočnice

Vozila sa automatskim menjačem:

Električna parkirna kočnica se automatski aktivira, kada se menjač nalazi u položaju **P** i

- kada se motor isključi
ili
- kada vozač ustane sa sedišta.
ili
- kada se otvori brava pojasa.

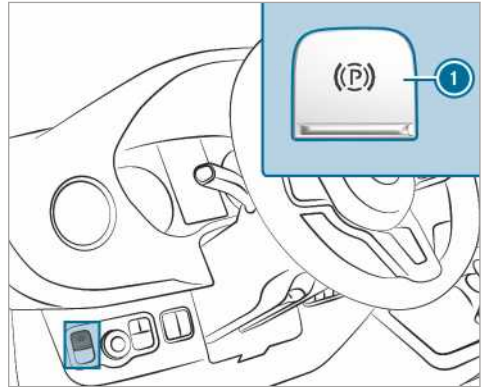

Kako biste sprečili automatsko zatvaranje električne parkirne kočnice, povucite prekidač **1**.

Električna parkirna kočnica se takođe automatski aktivira, kada aktivni pomoćni sistem za održavanje rastojanja DISTRONIC zaustavi vozilo.

Pored toga, potrebno je da bude ispunjen najmanje jedan od sledećih uslova:

- Motor je ugašen.
- Vozač ne sedi na svom sedištu.
- Brava pojasa se otvara.
- Došlo je do smetnje u sistemu.
- Napajanje naponom nije dovoljno.
- Vozilo se ne koristi duže vreme.

Crvena kontrolna sijalica **(P)** na displeju sa instrumentima se pali. Tek kada crvena kontrolna sijalica **(P)** trajno svetli, tada je električna parkirna kočnica zaista zatvorena.

Kada ECO Start-Stop funkcija zaustavi rad motora, električna parkirna kočnica se neće automatski aktivirati.

Vozila sa manualnim menjačem:

Električna parkirna kočnica se automatski aktivira:

- kada se motor isključi
ili
- kada vozač ustane sa sedišta vozača
ili
- kada se otvori brava pojasa.

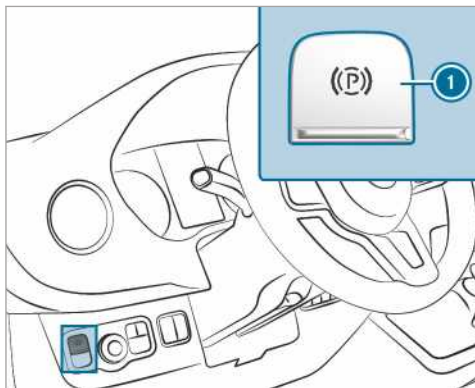

Kako biste sprečili automatsko zatvaranje električne parkirne kočnice, povucite prekidač ①.

Kada ECO Start-Stop funkcija zaustavi rad motora, električna parkirna kočnica se neće automatski aktivirati.

Automatsko otpuštanje električne parkirne kočnice

Vozila sa automatskim menjačem:

Kada su svi dolenađeni uslovi ispunjeni, električna parkirna kočnica u vozilu se otpušta:

- Vozač sedi na svom sedištu.
 - Vozač je vezan pojasom.
 - Motor radi.
 - Menjač je u položaju **D** ili **R** i aktivirali ste pedalu gasa.
- ili

Menjač ste prebacili iz položaja **P** u položaj **D** ili **R**. Kod većih uspona morate dodatno da aktivirate pedalu gasa.

- Ako je menjač u položaju **R**, zadnja obrtna vrata moraju da budu zatvorena.

Vozila sa manuelnim menjačem:

Kada su svi dolenađeni uslovi ispunjeni, električna parkirna kočnica u vozilu se otpušta:

- Vozač sedi na svom sedištu.
- Vozač je vezan pojasom.
- Motor radi.
- Ubačen je stepen prenosa.
- Oslobodili ste pedalu spojnice i istovremeno ste aktivirali pedalu gasa.
- Ako je menjač u stepenu prenosa za vožnju unazad, zadnja obrtna vrata moraju da budu zatvorena.

Ručno aktiviranje ili otpuštanje električne parkirne kočnice

⚠ UPOZORENJE Opasnost od nezgode i povređivanja, ukoliko su deca bez nadzora u vozilu

Deca ostavljena bez nadzora u vozilu mogla bi da pokrenu vozilo tako što na primer:

- otpuste parkirnu kočnicu,
- prebace automatski menjač iz parking položaja **P** ili prebace manualni menjač u položaj praznog hoda,
- pokrenu motor.

Osim toga, deca mogu da aktiviraju opremu vozila i da se pri tom priklješte.

- ▶ Decu nikada ne ostavljajte bez nadzora u vozilu.
- ▶ Kada napuštate vozilo uvek ponesite ključ i zaključajte vozilo.

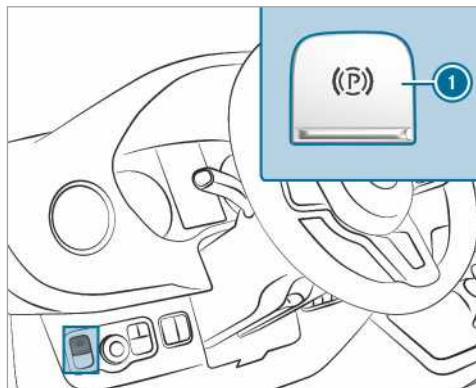

▶ Aktiviranje: Pritisnite prekidač ①.

Kada je električna parkirna kočnica zatvorena, pali se crvena kontrolna sijalica **(P)** na displeju sa instrumentima. Tek kada crvena kontrolna sijalica **(P)** trajno svetli, električna parkirna kočnica je zaista zatvorena.

Aktiviranje je moguće i kada je paljenje isključeno.

▶ Otpuštanje: Povucite prekidač ①.

Crvena kontrolna sijalica **(P)** na displeju sa instrumentima se gasi.

Električnu parkirnu kočnicu možete da otpustite tek kada uključite paljenje pomoću Start-Stop tastera.

Kočenje u kritičnoj situaciji

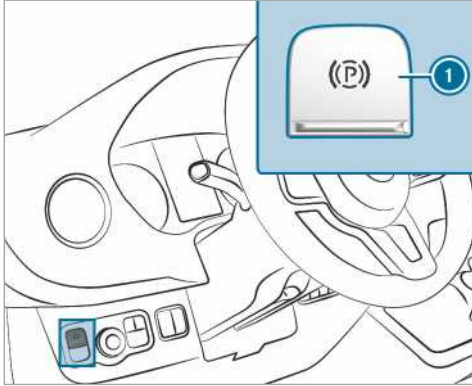

Vozilo možete da zakočite pomoću električne parkirne kočnice i ako tokom vožnje dođe do kritične situacije.

▶ Za vreme vožnje pritisnite prekidač ❶ električne parkirne kočnice. Kočenje vozila će trajati, sve dok držite pritisnut prekidač ❶ za električnu parkirnu kočnicu.

Što duže držite pritisnut prekidač ❶ za električnu parkirnu kočnicu, utoliko će kočenje vozila biti snažnije.

Tokom procesa kočenja:

- čuje se upozoravajući ton,
- pojavljuje se poruka na displeju „Release parking brake (Otpustite parkirnu kočnicu)“,
- treperi crvena kontrolna sijalica  na displeju sa instrumentima,

Ako ste kočenjem zaustavili vozilo, aktiviraće se električna parkirna kočnica.

Ostavljanje vozila u stanju mirovanja

Stavljanje vozila u stanje mirovanja duže od četiri nedelje

- ▶ **Mogućnost 1:** Bateriju priključite na uređaj za održavanje napona.
- ▶ **Mogućnost 2:** Odvojite bateriju za pokretanje motora vozila.
- ▶ **Mogućnost 3:** Isključite napajanje naponom pomoću glavnog prekidača baterije i odvojite dodatnu bateriju vozila.
- ▶ **Mogućnost 4:** Prekinite napajanje naponom aktiviranjem stanja mirovanja (→ Strana 147)

Bez mera za očuvanje napunjenosti baterije, nivo napunjenosti baterije treba proveravati svake tri nedelje.

▶ **Napon baterije ispod 12,2 V:** Napunite bateriju da biste sprečili oštećenje zbog potpunog pražnjenja.

❶ Dodatne informacije možete dobiti u kvalifikovanoj stručnoj radionici.

Stanje mirovanja

Aktiviranje/deaktiviranje stanja mirovanja

Preduslovi

- Motor je ugašen.

Putni računar:

➔ [Podešavanja](#) ➔ [Vozilo](#) ➔ [Ruhezustand](#) (Stanje mirovanja)

▶ **Aktiviranje/deaktiviranje:** Izaberite **Da** ili **Ne**.

Korišćenje podmetača

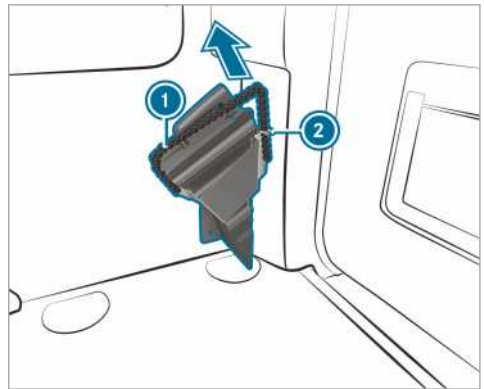

Koristite podmetač za dodatno osiguranje vozila od otkotrljavanja, na primer, kod parkiranja ili zamene točka.

▶ **Vađenje podmetača:** Povucite pričvršno uže ❶ malo nadole, pa ga izvadite iz držača ❷.

▶ Izvadite podmetač.

❶ Prilikom odlaganja, vodite računa o tome da podmetač osigurate pričvršnim užetom ❶ u držaču.

Sistem za vožnju i bezbednost u vožnji

Sistemi za vožnju i vaša odgovornost

Vaše vozilo raspolaže sistemima za vožnju koji vam pružaju podršku pri vožnji, parkiranju i manevrisanju. Sistemi za vožnju su samo pomoćno sredstvo i ne oslobađaju vaš od odgovornosti. Uvek obratite pažnju na dešavanja u saobraćaju i intervenišite, ukoliko to bude potrebno. Imajte u vidu ograničenja za bezbedno korišćenje.

Funkcija senzora

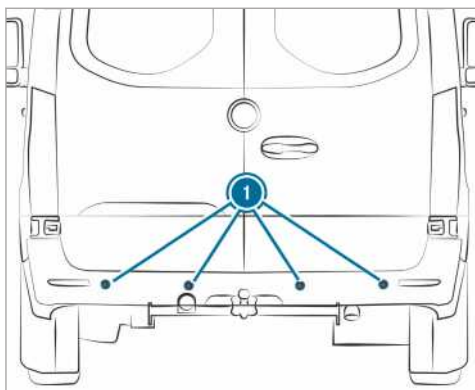

Neki sistemi vožnje i sistemi za bezbednu vožnju pomoću senzora ① nadgledaju područje ispred, iza ili pored vozila (u zavisnosti od opreme vozila).

U zavisnosti od opreme vozila, radar-senzori su ugrađeni iza branika i/ili iza maske hladnjaka. Održavajte ove delove tako da na njima nema prljavštine, leda ili bljuzgavice (→ Strana 289). Senzori ne smeju biti prekriveni, npr. nosačima bicikala ili tovarom koji se nalazi iznad njih ili nalepnicama. Nakon udara i sa njime povezanih, u datom slučaju, možda i nevidljivih oštećenja branika ili oplata hladnjaka, proveru funkcionisanja radar-senzora prepustite kvalifikovanoj stručnoj radionici.

Funkcija sistema za vožnju i sistema za bezbednu vožnju

U ovom poglavlju ćete pronaći informacije o sledećim sistemima za vožnju i sistemima za bezbednu vožnju:

- ABS (protivblokirajući sistem) (→ Strana 148)
- ASR (sistem za regulaciju proklizavanja pogonskih točkova) (→ Strana 149)

- BAS (Brems-Assistent-System) (sistem za pomoć pri kočenju) (→ Strana 149)
- ESP® (Electronic Stability Programme (elektronski program stabilnosti) (→ Strana 149)
- EBD (Electronic Brakeforce Distribution) (sistem za raspodelu sile kočenja) (→ Strana 150)
- Aktivni pomoćni sistem pri kočenju (→ Strana 151)
- Adaptivno svetlo kočnice (→ Strana 153)
- TEMPOMAT (→ Strana 153) i limiter (→ Strana 153)
- Aktivni pomoćni sistem za održavanje rastoja-nja DISTRONIC (→ Strana 155)
- Pomoć pri polasku na uzbrdici
- HOLD-funkcija (→ Strana 158)
- Pomoćni sistem pri parkiranju PARKTROPNIC (→ Strana 158)
- Kamera za vožnju unazad (→ Strana 160)
- Kamera za 360° (→ Strana 162)
- ATTENTION ASSIST (→ Strana 164)
- Pomoćni sistem za prepoznavanje saobraćaj-nih znakova (→ Strana 166)
- Pomoćni sistem za nadgledanje mrtvog ugla (→ Strana 167)
- Aktivni pomoćni sistem za zadržavanje kolo-vozne trake (→ Strana 170)

Funkcije sistema ABS (protivblokirajući sistem)

Obratite pažnju na važne bezbednosne napomene o sistemima za bezbednu vožnju.

ABS reguliše pritisak u sistemu za kočenje u kritičnim situacijama:

- Prilikom kočenja, npr. u slučaju potpunog kočenja ili nedovoljnog prijanjanja pneumatika sprečava se blokiranje točkova.
- Prilikom kočenja će, u granicama fizičkih mogućnosti, biti obezbedena upravljivost vozila.
- ABS funkcioniše iznad brzine od oko 5 km/h. ABS na klizavim putevima već vrši regulaciju, ako samo lagano zakočite.

Ograničenja sistema

Rad ABS sistema može biti otežan ili sistem možda neće funkcionisati, ako postoji smetnja i ako nakon pokretanja motora konstantno svetli

žuto upozoravajuće svetlo ABS  na displeju sa instrumentima.

Kada ABS vrši regulaciju, oseti se pulsiranje na pedali kočnice. Pedala koja pulsira može da bude upozorenje na opasnost na putu i da podseti vozača da vozi obazrivije.

Kada ABS reguliše: Nastavite snažno da pritisnete pedalu kočnice dok se situacija kočenja ne završi.

Maksimalno kočenje: Pritisnite pedalu kočnice svom snagom.

Funkcije sistema BAS (sistem za pomoć pri kočenju)

▲ UPOZORENJE Opasnost od nezgode zbog smetnje u sistemu BAS (sistem za pomoć pri kočenju)

Smetnje u pomoćnom sistemu BAS mogu da produže pređeni put pri kočenju prilikom kočenja u kritičnoj situaciji.

- ▶ Prilikom kočenja u kritičnim situacijama, svom snagom nagazite pedalu kočnice. ABS pri tom sprečava blokadu točkova.

Prilikom kočenja u kritičnoj situaciji, BAS vam pomaže sa dodatnom snagom kočenja.

Kada brzo pritisnete pedalu kočnice, aktivira se BAS:

- BAS automatski povećava pritisak u sistemu za kočenje.
- BAS može da skрати pređeni put pri kočenju.
- ABS pri tom sprečava blokadu točkova.

Kada otpustite pedalu kočnice, kočnica ponovo funkcioniše kao što je uobičajeno. BAS je deaktiviran.

Funkcije sistema ASR (regulacija proklizavanja pogonskih točkova)

Pri neprilagođenoj vožnji i ubrzanju, sistem ASR ne može da umanji opasnost od nezgode, niti da eliminiše fizička ograničenja. ASR služi isključivo kao pomoćno sredstvo. Svoj način vožnje uvek prilagođavajte trenutnim uslovima na putu, kao i vremenskim uslovima.

Kada kod vozila sa pogonom na svim točkovima uključite ili isključite pogon na svim točkovima, ASR se isključuje za vreme postupka promene stepena prenosa.

Vozila bez tastera na upravljaču: Kada se u sistemu ASR pojavi smetnja, kontrolna sijalica  svetli dok je motor u pokretu i snaga motora može da se smanji (→ Strana 24).

ASR dugoročno poboljšava sposobnost prianjanja između pneumatika i kolovoza, a time i stabilnost vozila u vožnji. Kada dođe do proklizavanja pogonskih točkova, ASR usporava pojedine pogonske točkove i ograničava obrtni moment motora. Na taj način vas ASR značajno podržava prilikom pokretanja i ubrzavanja vozila, posebno kada je kolovoz mokar ili klizav.

Ako prianjanje nije dovoljno, nećete moći da pokrenete vozilo bez problema ni uz pomoć ASR sistema. Pri tome, odlučujuću ulogu imaju i pneumatici i ukupna težina vozila kao i nagib kolovoza.

Kada se aktivira ASR, treperi upozoravajuće svetlo  na displeju sa instrumentima.

Funkcije sistema ESP® (elektronski program stabilnosti)

▲ UPOZORENJE Opasnost od proklizavanja usled smetnji u sistemu ESP®

Ako sistem ESP® ima smetnju, sistem ESP® ne može da izvrši stabilizaciju vozila. Osim toga, isključeni su i drugi sistemi za bezbednu vožnju.

- ▶ Oprez u daljoj vožnji.
- ▶ Sistem ESP® proverite u kvalifikovanoj stručnoj radionici.

▲ UPOZORENJE Opasnost od proklizavanja zbog isključenog sistema ESP®

Kada isključite ESP®, ESP® ne može da vrši stabilizaciju vozila.

- ▶ ESP® isključite samo dok postoje sledeće situacije opisane u nastavku.

Nemojte voziti vozilo na mestu za ispitivanje sa valjcima (npr. za proveru snage). Ako morate da testirate vozilo na ispitnoj stanici sa valjcima, informišite se pre toga u kvalifikovanoj stručnoj radionici.

Kada kod vozila sa pogonom na svim točkovima uključite ili isključite pogon na svim točkovima, ESP® se isključuje za vreme postupka promene stepena prenosa.

Kada se u sistemu ESP® pojavi smetnja ili se on isključi, upozoravajuće svetlo  svetli dok

motor radi a snaga motora može biti smanjena (→ Strana 24).

- ❗ Koristite samo točkove sa preporučenom dimenzijom pneumatika. ESP® samo na taj način funkcioniše propisno.

Uključivanje ili isključivanje sistema ESP® (elektronski program stabilnosti)

Multimedijalni sistem:

→  → Podešavanja → Brzi pristup → ESP

- ❗ ESP® može da se uključi i isključi brzim pristupom samo ako je u brzom pristupu dostupna najmanje još jedna funkcija. U suprotnom, ESP® možete pronaći u meniju **Pomoć**.

▶ Izaberite **ESP**.

Pojavljuje se upit.

▶ Izaberite **Uključeno** ili  **Isključeno**.

Ako na kombinovanom instrumentu upozoravajuće svetlo ESP® OFF  neprekidno svetli, sistem ESP® je isključen.

Obratite pažnju na informacije o upozoravajućim svetlima i o porukama na displeju, koje mogu biti prikazane na kombinovanom instrumentu.

Funkcije ESP® pomoćnog sistema pri udarima bočnog vetra

Kada je ESP® isključen ili prekinut zbog smetnje, sistem za pomoć pri bočnom vetru ne radi.

Pomoćni sistem pri udarima bočnog vetra ne reaguje:

- u slučaju jakih potresa, npr. na neravnom putu ili udarnim rupama,
- pri gubitku prijanjanja na podlogu, npr. pri klizanju po snegu ili ledu ili akvaplaningu,
- kada vozač brzo i u značajnoj meri pomera upravljač.

Čim se situacija u vožnji normalizuje, pomoćni sistem pri udarima bočnog vetra se vraća u funkciju.

Pomoćni sistem pri udarima bočnog vetra prepoznaje jake vetrove koji mogu da ometaju karakteristike vašeg vozila kada vozite pravo. Pomoćni sistem pri udarima bočnog vetra interveniše u zavisnosti od pravca i jačine bočnog vetra.

Stabilizujući postupak kočenja vam pomaže da održite vozilo u traci.

Kod jasno prepoznatljive intervencije pomoćnog sistema pri udarima bočnog vetra će se na kombinovanom instrumentu pojaviti informacija.

Pomoćni sistem pri udarima bočnog vetra je aktivan pri brzini vozila počevši od 80 km/h, pri pralinijskoj vožnji ili vožnji po blagim krivinama.

Funkcija ESP® stabilizacije prikolice

⚠ UPOZORENJE Opasnost od nezgoda zbog loših puteva i vremenskih uslova

Na lošim putevima i pri lošim vremenskim uslovima stabilizacija prikolice ne može da spreči ljuljanje vozila sa prikolicom. Prikolice sa visokim težištem mogu da se prevrnu i pre nego što ESP® detektuje tu mogućnost.

▶ Način vožnje uvek prilagodite trenutnim uslovima na putu i vremenskim uslovima.

ESP® stabilizacija prikolice deluje rano i preventivno u kritičnim situacijama u vožnji i na taj način pruža značajnu podršku prilikom vožnje sa prikolicom. Stabilizacija prikolice je sastavni deo sistema ESP®.

Kada senzori i logika obrade detektuju ljuljanje prikolice, ESP® stabilizacija prikolice najpre ciljano koči pojedine točkove vozila. Na taj način se suprotstavlja ljuljanju. Ukoliko se ljuljanje nastavi, počinje kočenje vozila i, ako je potrebno, i ograničavanje snage motora, sve do potpune stabilizacije vozila sa prikolicom.

Ukoliko vozilo sa prikolicom (teretna prikolica) počne da se ljulja, može da se stabilizuje samo kočenjem. ESP® stabilizacija prikolice pruža vam u ovoj situaciji podršku za stabilizaciju vozila sa prikolicom.

ESP® stabilizacija prikolice je aktivna počev od brzine od oko 65 km/h.

Ukoliko je ESP® isključen zbog smetnje, stabilizacija prikolice ne funkcioniše.

Funkcije sistema EBD (elektronski sistem za raspodelu sile kočenja)

EBD ima sledeće karakteristike:

- nadgledanje i regulacija pritiska u sistemu za kočenje na zadnjim točkovima,

- poboljšava stabilnost vozila prilikom kočenja, naročito u krivinama.

Funkcija aktivnog pomoćnog sistema pri kočenju

Aktivni pomoćni sistem pri kočenju se sastoji od:

- funkcije upozorenja na rastojanje,
- autonomne funkcije kočenja,
- pomoći pri kočenju shodno situaciji.

Aktivni pomoćni sistem pri kočenju može vam pomoći da opasnost od sudara sa vozilima i pešacima smanjite na najmanju moguću meru ili da smanjite posledice nezgode.

Bićete optički i zvučno upozoreni, kada aktivni pomoćni sistem pri kočenju prepozna opasnost od sudara.

Ako ne reagujete na optička i zvučna upozorenja, u kritičnim situacijama može biti uvedeno autonomno kočenje.

Kada se pešaci i biciklisti približavaju sa strane: U izuzetno kritičnim situacijama, aktivni pomoćni sistem pri kočenju može direktno da pokrene autonomno kočenje. U tom slučaju, optička i zvučna upozorenja izdaju se istovremeno sa kočenjem.

Ako u nekoj kritičnoj situaciji samostalno kočite ili ako za vreme autonomnog postupka kočenja pritisnete kočnicu, uslediće pomoć pri kočenju shodno situaciji. Kada to bude potrebno, pritisak u sistemu za kočenje će se povećati do potpunog kočenja. Podrška pri kočenju prilagođena situaciji aktivira se samo pri snažnom pritiskanju kočnice, dok u ostalim slučajevima ona ostaje u autonomnom sledu kočenja.

▲ UPOZORENJE Opasnost od nezgode pri smanjenoj mogućnosti prepoznavanja aktivnog pomoćnog sistema pri kočenju

Aktivni pomoćni sistem pri kočenju ne može uvek jasno da prepozna objekte i kompleksne situacije u saobraćaju.

U zavisnosti od sistema, u kompleksnim situacijama u vožnji, pomoćni sistem pri kočenju može bez razloga da reaguje ili da ne reaguje iako je to potrebno. U takvim slučajevima, kao i kada dođe do smetnje u aktivnom pomoćnom sistemu pri kočenju, i dalje je na raspolaganju sistem za kočenje sa punom podrškom sili kočenja i sistemom BAS.

- ▶ Uvek pažljivo pratite situaciju u saobraćaju i nemojte se oslanjati isključivo na aktivni pomoćni sistem pri kočenju. Aktivni pomoćni sistem pri kočenju služi isključivo kao pomoćno sredstvo. Vozač snosi odgovornost za održavanje dovoljnog bezbednog rastojanja, brzinu i pravovremeno kočenje.
- ▶ Budite spremni da zakočite i eventualno izbegnete prepreku.

Obratite pažnju i na ograničenja aktivnog pomoćnog sistema pri kočenju.

Pojedinačne delimične funkcije su dostupne u sledećim oblastima brzine: Funkcija upozorenja na rastojanje

Funkcija upozorenja na rastojanje vas upozorava počevši od brzine:

- od oko 30 km/h, ako je tokom više sekundi rastojanje, u odnosu na vozilo koje se kreće ispred vas, suviše malo za brzinu kojom vozite. Na kombinovanom instrumentu se uključuje upozoravajuće svetlo upozorenja na rastojanje .

- od oko 7 km/h, kada se kritično približavate nekom vozilu ili pešaku

Oglašava se intervalski upozoravajući zvuk, a na kombinovanom instrumentu se uključuje upozoravajuće svetlo upozorenja na rastojanje .

Odmah zakočite ili izbegnite prepreku, ukoliko je to moguće bez opasnosti i ukoliko situacija u saobraćaju to dozvoljava.

Funkcija upozorenja na rastojanje uz pomoć intervalskog upozoravajućeg zvuka i upozoravajućeg svetla može vam pomoći u sledećim situacijama:

Vozila koja se kreću ispred	Vozila koja stoje	Vozila koja se približavaju sa strane	Pešaci/biciklisti koji prelaze put	Pešaci koji stoje
do oko 250 km/h	do oko 200 km/h	bez reakcije	do oko 60 km/h	bez reakcije

Autonoma funkcija kočenja

Autonoma funkcija kočenja, počevši od brzine vozila od oko 7 km/h, može da deluje u sledećim situacijama:

Vozila koja se kreću ispred	Vozila koja stoje	Vozila koja se približavaju sa strane	Pešaci/biciklisti koji prelaze put	Pešaci koji stoje
do oko 250 km/h	do oko 200 km/h	bez reakcije	do oko 60 km/h	bez reakcije

Pomoć pri kočenju shodno situaciji

Pomoć pri kočenju shodno situaciji, počevši od brzine vozila od oko 7 km/h, može da deluje u sledećim situacijama:

Vozila koja se kreću ispred	Vozila koja stoje	Vozila koja se približavaju sa strane	Pešaci/biciklisti koji prelaze put	Pešaci koji stoje
do oko 250 km/h	do oko 80 km/h	bez reakcije	do oko 60 km/h	bez reakcije

Prekid postupka kočenja aktivnog pomoćnog sistema pri kočenju

Postupak kočenja aktivnog pomoćnog sistema pri kočenju možete da prekinete u svakom trenutku:

- pritiskom na pedalu gasa do kraja ili aktiviranjem kicdauna,
- otpuštanjem pedale kočnice (samo tokom podrške pri kočenju prilagođenoj situaciji).

Ako je ispunjen neki od sledećih uslova, aktivni pomoćni sistem pri kočenju može da prekine postupak kočenja kada:

- upravljanjem izbegavate prepreku,
- više ne postoji opasnost od sudara,
- se više ne prepoznaju prepreke na putu kojim vozite.

Ograničenja sistema

U sledećim situacijama rad sistema može biti otežan ili onemogućen:

- po snegu, kiši, magli ili velikoj prašini,
- ako su senzori zaprljani, zamagljeni, oštećeni ili prekriveni,
- ako sensorima smetaju drugi radarski izvori, npr. snažno reflektovanje radara unazad u javnim garažama,
- prepoznat je i prikazan gubitak pritiska u pneumatiku ili neispravan pneumatik,
- ako nakon aktiviranja paljenja, odnosno nakon pokretanja vozila, tokom nekoliko

sekundi još uvek nije na raspolaganju puna snaga sistema.

Može se desiti da sistem ne reaguje ispravno u sledećim situacijama:

- u kompleksnim situacijama u saobraćaju, objekti ne mogu uvek jasno da se prepoznaju,
- pešaci ili vozila se kreću brzo u području koje zahvataju senzori,
- pešaci su zaklonjeni drugim objektima,
- u krivinama sa malim radijusom.

Podešavanje aktivnog pomoćnog sistema pri kočenju

Preduslovi

- Paljenje je uključeno.

Multimedijalni sistem:

 [Podešavanja](#) [Pomoć](#) [Akt. pom. sist. pri koč.](#)

Na raspolaganju su sledeća podešavanja:

- [Ranije](#)
- [Srednje](#)
- [Kasnije](#)

 Izaberite podešavanje.

Prilikom svakog pokretanja vozila, automatski se bira podešavanje [Srednje](#).

Uključivanje aktivnog pomoćnog sistema pri kočenju

i Preporučuje se da aktivni pomoćni sistem pri kočenju uvek bude uključen.

▶ Izaberite **Isklj.**.
Funkcija upozorenja na rastojanje i automna funkcija kočenja se isključuju.

i Kada je aktivni pomoćni sistem pri kočenju isključen, na višenamenskom displeju u području prikaza stanja prikazuje se simbol



Funkcija sistema za adaptivno svetlo kočnice

Adaptivno svetlo kočnice vas upozorava, kada se nalazite u kritičnoj situaciji kočenja, i to pomoću:

- trepćućeg svetla kočnice,
- uključivanja upozoravajućeg svetla.

Ako vozilo, koje se vozi brzinom većom od 50 km/h snažno zakoči, svetla kočnice brže trepere. Na taj način se naročito upadljivo upozorava saobraćaj iza vas.

Ako je brzina na početku kočenja veća od 70 km/h, uključuju se signalna svetla upozorenja, čim se vozilo zaustavi. Pri ponovnom kretanju, signalna svetla upozorenja se pri brzini od oko 10 km/h automatski isključuju. Upozoravajuće svetlo možete da isključite i pomoću tastera za upozoravajuće svetlo.

TEMPOMAT i limiter

Funkcija sistema TEMPOMAT

TEMPOMAT samostalno ubrzava i koči vozilo, da bi održao prethodno memorisanu brzinu.

Ukoliko npr. ubrzate radi preticanja, neće se obrisati memorisana brzina. Kada nakon preticanja sklonite nogu sa pedale gasa, TEMPOMAT će vratiti brzinu na memorisanu vrednost.

Sistemom tempomat rukujete pomoću odgovarajućih tastera upravljača. Možete da podesite svaku brzinu počevši od 20 km/h.

TEMPOMAT ne može da umanjí opasnost od nezgode zbog neprilagođenog načina vožnje, niti da eliminiše fizička ograničenja. On ne može da uzme u obzir okolnosti na putu, vremenske prilike, kao ni situaciju u saobraćaju. TEMPOMAT je samo pomoćno sredstvo. Odgovornost za bezbedno rastojanje, brzinu, pravovremeno kočenje i držanje voznog pravca snosite isključivo vi sami.

Prikazi na višenamenskom displeju

Na višenamenskom displeju se prikazuje status sistema TEMPOMAT i memorisana brzina.



Prikaz displeja sa instrumentima (displej u boji)

- 1** TEMPOMAT je izabran
- 2** Podešena brzina, siva: Brzina je memorisana, TEMPOMAT je deaktiviran
- 3** Podešena brzina, zelena: Brzina je memorisana, TEMPOMAT je aktiviran

Ograničenja sistema

Može se desiti da TEMPOMAT na usponu ne može da održava brzinu. Kada prestane uzbrdica ponovo se podešava memorisana brzina.

Na dugim i strmim nizbrdicama morate pravovremeno da prebacite u niži stepen prenosa. Vodite računa o tome, naročito ako je vozilo natovareno. Tako koristite dejstvo kočenja motora. Na taj način ćete rasteretiti sistem za kočenje i izbeći da se kočnice pregreju ili prebrzo istroše.

TEMPOMAT nemojte da koristite u sledećim situacijama:

- Kada situacija u saobraćaju zahteva čestu promenu brzine, npr. pri gustom saobraćaju, na putevima sa puno krivina.
- Na zaleđenim ili klizavim putevima. Pogonski točkovi mogu prilikom ubrzavanja da izgube kontakt sa podlogom, što može da dovede do proklizavanja vozila.
- Tokom vožnje pri lošoj vidljivosti.

Funkcija limitera

Vozilo sa dozvoljenom ukupnom masom do 3,5 t: Limiter ograničava brzinu vozila. Limiter samostalno koči, kako bi što pre izvršio regulisanje na memorisanu brzinu.

Vozilo sa dozvoljenom ukupnom masom preko 3,5 t: Limiter ograničava brzinu vozila.

Brzinu možete da ograničite na sledeće načine:

- varijabilno: za ograničenja brzine, npr. u naseljenim mestima,

- permanentno: za dugoročna ograničenja brzine, npr. za vožnju kada su montirani zimski pneumatici.

Varijabilnim limiterom rukujete pomoću odgovarajućih tastera na upravljaču. Možete da podesite svaku brzinu počevši od 20 km/h. Ukoliko je vozilo pokrenuto, podešavanja možete da izvršite i ukoliko vozilo stoji.

Ako preko varijabilnog limitera prekoračite podešenu brzinu za više od 3 km/h, na displeju sa instrumentima treperi simbol **LIM**. Prikazuje se poruka **Limitier Set speed exceeded (Podešena brzina preko limitera prekoračena)**. Treptanje će prestati, čim brzina kretanja opadne ispod podešene brzine.

Pri neprilagodenoj vožnji, limiter ne može da umanjí opasnost od nesreće, niti da eliminiše fizička ograničenja. On ne može da uzme u obzir okolnosti na putu, vremenske prilike, kao ni situaciju u saobraćaju. Limiter je samo pomoćno sredstvo. Odgovornost za bezbedno rastojanje, brzinu, pravovremeno kočenje i držanje voznog pravca snosite isključivo vi sami.

Prikazi na višenamenskom displeju

Na višenamenskom displeju se prikazuje status limitera i memorisana brzina.



Prikaz displeja sa instrumentima (displej u boji)

- 1 Limiter je izabran
- 2 Podešena brzina, siva: Brzina je memorisana, limiter je deaktiviran
- 3 Podešena brzina, zelena: Brzina je memorisana, limiter je aktiviran

Kikdaun

Kada pritisnete pedalu gasa preko tačke otpora (kikdaun), varijabilni limiter će se prebaciti u pasivni režim.

Ako preko varijabilnog limitera prekoračite podešenu brzinu za više od 3 km/h, na displeju sa instrumentima treperi simbol **LIM**. Prikazuje se poruka **Limitier Set speed exceeded (Podešena brzina preko limitera prekoračena)**.

Kada se kikdaun završi, varijabilni limiter će se ponovo aktivirati u sledećim situacijama:

- Brzina vožnje je pala ispod memorisane brzine.
- Pozvana je memorisana brzina.
- Memorisali ste novu brzinu.

Rukovanje sistemom TEMPOMAT ili varijabilnim limiterom

▲ UPOZORENJE Opasnost od nezgode usled memorisane brzine

Kada pozivate memorisanu brzinu i kada je ona niža od trenutne brzine, vozilo koči.

▶ Imajte u vidu situaciju u saobraćaju pre nego što pozovete memorisanu brzinu.

Preduslovi

TEMPOMAT

- TEMPOMAT je izabran.
- ESP® je uključen, ali ne sme da vrši regulaciju.
- Brzina kojom se vozi iznosi najmanje 20 km/h.

Varijabilni limiter

- Vozilo je pokrenuto.
- Izabran je varijabilni limiter.

Prebacivanje sa sistema TEMPOMAT na varijabilni limiter i obrnuto

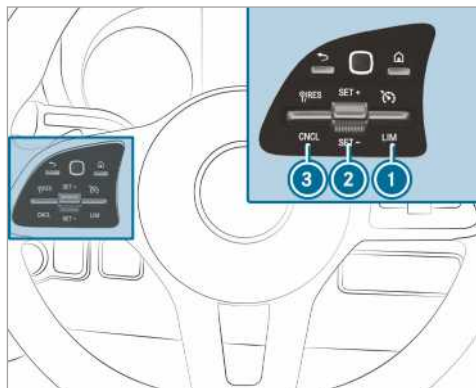

▶ **Biranje sistema TEMPOMAT:** Prekidač 1 pritisnite nagore.

▶ **Biranje varijabilnog limitera:** Prekidač 1 pritisnite nadole.

- ❶ Vozila sa aktivnim pomoćnim sistemom za održavanje rastojanja DISTRONIC: Varijabilni limiter se bira preko drugog tastera (→ Strana 157).

Aktiviranje sistema TEMPOMAT ili varijabilnog limitera

- ▶ Prekidač ❷ pritisnite nagore (SET+) ili nadole (SET-).
- ▶ Sklonite nogu sa pedale gasa. Brzina kojom trenutno vozite je memorisana i vozilo je održava (TEMPOMAT) ili ograničava (varijabilni limiter).

Povećavanje/smanjivanje brzine

- ▶ Prekidač ❷ pritisnite nagore/nadole. Memorisana brzina se povećava ili smanjuje za 1 km/h.
ili
- ▶ Prekidač ❷ pritisnite nagore/nadole i držite pritisnutim. Memorisana brzina se povećava ili smanjuje u koracima od po 1 km/h.
ili
- ▶ Prekidač ❷ pritisnite preko tačke otpora. Memorisana brzina se povećava ili smanjuje za 10 km/h.
ili
- ▶ Prekidač ❷ pritisnite preko tačke otpora i držite ga tako. Memorisana brzina se povećava ili smanjuje u koracima od po 10 km/h.
ili
- ▶ Vozilo ubrzajte na željenu brzinu.
- ▶ Prekidač ❷ pritisnite nagore.

- ❶ **Vozila sa manuelnim menjačem:** Pri veoma malom broju obrtaja motora, TEMPOMAT ili limiter se isključuju. TEMPOMAT se isključuje, kada je uključen prazan hod ili kada se pedala spojnice pritiska duže od šest sekundi.

Preuzimanje prepoznate brzine

Kada sistem za pomoć pri praćenju saobraćajnih znakova, dok je aktiviran TEMPOMAT/varijabilni limiter, prepozna saobraćajni znak sa dozvoljenom maksimalnom brzinom i prikazuje ga na displeju sa instrumentima:

- ▶ Prekidač ❸ pritisnite nagore. Dozvoljena maksimalna brzina na saobraćajnom znaku je memorisana i vozilo je održava ili ograničava.

Deaktiviranje sistema TEMPOMAT ili varijabilnog limitera

- ▶ Prekidač ❸ (CNCL) pritisnite nadole.

Kada je deaktiviran TEMPOMAT ili varijabilni limiter:

- prekidačem ❷ (SET+) ili (SET-) se memoriše brzina kojom trenutno vozite i vozilo je održava,
- prekidačem ❸ (RES) se poziva poslednja memorisana brzina i vozilo je održava.

- ❶ Ukoliko kočite, isključite ESP® ili ako ESP® vrši regulaciju, TEMPOMAT se deaktivira. Varijabilni limiter se ne deaktivira. Kada ugastite motor, briše se poslednja memorisana brzina.

Permanentni limiter

Ako vozilo trajno ne sme da prekorači određenu brzinu (npr. za režim rada sa zimskim pneumatima), brzinu možete da podesite pomoću permanentnog limitera.

U multimedijalnom sistemu možete da ograničite brzinu na vrednost između 120 km/h i 180 km/h (→ Strana 155).

Neposredno pre nego što dostignete podešenu brzinu, ona se prikazuje na višenamenskom displeju. Pošto ste potvrdili poruku pomoću , više se neće prikazivati do gašenja motora. Novi prikaz će uslediti tek posle ponovnog pokretanja vozila.

Takođe, i u slučaju kikkauna, limiter ne može da se prebaci u pasivan režim, pa će aktuelna brzina vožnje ostati ispod podešene brzine.

Podešavanje ograničenja brzine kod zimskih pneumatika

Multimedijalni sistem:

↪  ▶▶ **Podešavanja** ▶▶ **Fahrzeug** (Vozilo) ▶▶ **Ogranič. zim pneumat.**

- ▶ Izaberite neku brzinu ili isključite funkciju.

Aktivni pomoćni sistem za održavanje rastojanja DISTRONIC

Funkcija aktivnog pomoćnog sistema za održavanje rastojanja DISTRONIC

Aktivni pomoćni sistem za održavanje rastojanja DISTRONIC pri slobodnoj vožnji održava podešenu brzinu. U slučaju prepoznatih vozila koja voze ispred vas, podešeno rastojanje se održava, po potrebi do zaustavljanja. U zavisnosti od rastojanja od vozila koje se kreće ispred vas i pod-

ešene brzine, vozilo ubrzava ili usporava. Brzina i rastojanje se podešavaju i memorišu na upravljaču. Brzina može da se podesi u oblasti između 20 km/h i 160 km/h ili između 20 km/h i maksimalne brzine vozila.

Ostale karakteristike aktivnog pomoćnog sistema za održavanje rastojanja DISTRONIC:

- U zavisnosti od prethodno izabrano rastojanja, DISTRONIC vrši dinamičnu regulaciju (malo rastojanje) ili regulaciju sa ciljem uštede goriva (veliko rastojanje).
- U zavisnost od prepoznate mase vozila, smanjuje se dinamika DISTRONIC regulacije.
- Dinamično ubrzavanje do memorisane brzine se aktivira, kada se uključi pokazivač pravca za prelazak u traku za preticanje.

Aktivni pomoćni sistem za održavanje rastojanja DISTRONIC služi isključivo kao pomoćno sredstvo. Vozač snosi odgovornost za održavanje bezbednog rastojanja, brzinu i pravovremeno kočenje.

Ograničenja sistema

Rad sistema može npr. u sledećim situacijama da bude otežan ili potpuno onemogućen:

- po snegu, kiši, magli, velikoj prašini, u slučaju zaslepljivanja, direktnih sunčevih zraka ili svetlosnih uslova u vozilu koji se često menjaju,
- u garažama ili na putevima sa velikim nizbrdicama ili usponima,
- radar-senzori su prljavi ili pokriveni,
- na zaleđenim ili klizavim putevima kada pogonski točkovi usled kočenja ili ubrzavanja mogu da izgube kontakt s podlogom, što može da dovede do proklizavanja vozila,
- nepomični objekti neće biti prepoznati, ukoliko prethodno nisu bili prepoznati kao pokretni,
- u krivinama može doći do gubitka i otežanog ponovnog prepoznavanja vozila koja se prate. Sa time u vezi, regulacija neće biti izvršena prema vozilu koje se prati i može doći do neželjenog ubrzavanja.

U tim situacijama nemojte koristiti aktivni pomoćni sistem za održavanje rastojanja DISTRONIC.

▲ UPOZORENJE Opasnost od nezgode usled ubrzavanja ili kočenja preko aktivnog pomoćnog sistema za održavanje rastojanja DISTRONIC

Aktivni pomoćni sistem za održavanje rastojanja DISTRONIC može npr. u sledećim situacijama da ubrza ili zakoči:

- kada se postupak polaska iz mesta obavlja pomoću aktivnog pomoćnog sistema za održavanje rastojanja DISTRONIC,
- kada se poziva memorisana brzina, a ona je znatno veća ili manja od brzine kojom trenutno vozite,
- kada aktivni pomoćni sistem za održavanje rastojanja DISTRONIC više ne prepoznaje vozilo ispred ili ne reaguje na objekte koji nisu od značaja.

- ▶ Uvek pažljivo posmatrajte situaciju u saobraćaju i budite spremni da zakočite.
- ▶ Imajte u vidu situaciju u saobraćaju pre nego što pozovete memorisanu brzinu.

▲ UPOZORENJE Opasnost od nezgode usled nedovoljnog usporavanja od strane aktivnog pomoćnog sistema za održavanje rastojanja DISTRONIC

Aktivni pomoćni sistem za održavanje rastojanja DISTRONIC koči vozilo na 50 % maksimalno mogućeg usporavanja. Ako ovo usporavanje nije dovoljno, aktivni pomoćni sistem za održavanje rastojanja DISTRONIC vas upozorava vizuelno i zvučno.

- ▶ U ovim slučajevima prilagodite brzinu i držite dovoljno rastojanje.
- ▶ Samostalno kočite i/ili se sklonite u stranu.

▲ UPOZORENJE Opasnost od nezgode usled ograničene mogućnosti prepoznavanja aktivnog pomoćnog sistema za održavanje rastojanja DISTRONIC

Aktivni pomoćni sistem za održavanje rastojanja DISTRONIC ne reaguje ili reaguje ograničeno:

- u slučaju naizmeničnog načina vožnje ili promene kolovozne trake,

- na pešake, životinje, dvotočkaše ili vozila koja stoje, kao ni na neočekivane prepreke,
- na situacije u saobraćaju i u okruženju,
- na vozila koja dolaze u susret i na ona koja dolaze iz poprečnih ulica.

U ovim situacijama, aktivni pomoćni sistem za održavanje rastojanja DISTRONIC ne može da vas upozori ili da interveniše.

- ▶ Uvek pažljivo posmatrajte situaciju u saobraćaju i reagujte u skladu sa tim.

Rukovanje aktivnim pomoćnim sistemom za održavanje rastojanja DISTRONIC

Preduслови

- Vozilo je pokrenuto.
- Parkirna kočnica je otpuštena.
- ESP® je uključen i ne vrši regulaciju.
- Menjač je u položaju **D**.
- Vrata vozača i vrata suvozača su zatvorena.
- Sistem za prepoznavanje zauzetosti sedišta vozača je prepoznao vozača koji je vezao pojas.
- Provera radar-senzora je uspešno završena.

Prebacivanje sa limitera na aktivni pomoćni sistem za održavanje rastojanja DISTRONIC i obratno

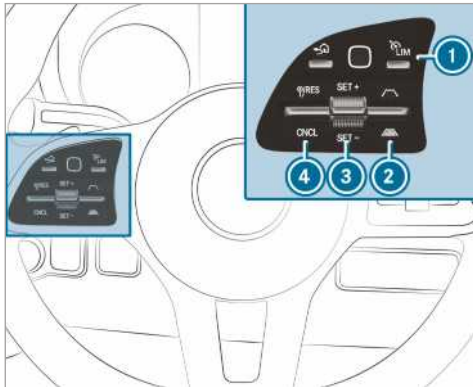

- ▶ Pritisnite taster **1**.

Aktiviranje aktivnog pomoćnog sistema za održavanje rastojanja DISTRONIC ili varijabilnog limitera

- ▶ **Aktiviranje bez memorisane brzine:** Prekidač **3** pritisnite nagore (SET+) ili nadole (SET-). Brzina kojom trenutno vozite je memorisana i vozilo je održava (aktivni pomoćni sistem za održavanje rastojanja DISTRONIC) ili ograničava (varijabilni limiter).

ili

- ▶ **Aktiviranje sa memorisanom brzinom:** Prekidač **4** pritisnite nagore (RES).

- ⓘ Uzastopnim pritiskanjem prekidača **4** dva puta nagore, aktiviraće se aktivni pomoćni sistem za održavanje rastojanja DISTRONIC ili varijabilni limiter sa ograničenjem brzine, koje je prikazano na kombinovanom instrumentu.

Preuzimanje prikazanog ograničenja brzine kada je aktivan pomoćni sistem za održavanje rastojanja DISTRONIC ili limiter

- ▶ Prekidač **4** pritisnite nagore (RES). Prikazano ograničenje brzine na kombinovanom instrumentu se preuzima kao memorisana brzina. Vozilo prilagođava brzinu u odnosu na vozilo koje se kreće ispred vas, maksimalno do memorisane brzine.

Ponovno pokretanje vozila sa aktivnim pomoćnim sistemom za održavanje rastojanja DISTRONIC

- ▶ Sklonite nogu sa pedale kočnice.
- ▶ Prekidač **4** pritisnite nagore (RES).

ili

- ▶ Pritisnite kratko i snažno pedal gasa. Funkcije aktivnog pomoćnog sistema za održavanje rastojanja DISTRONIC se i dalje izvršavaju.

Deaktiviranje aktivnog pomoćnog sistema za održavanje rastojanja DISTRONIC

- ⚠ **UPOZORENJE** Opasnost od nezgode u slučaju udaljavanja od sedišta vozača zbog uključenog aktivnog pomoćnog sistema za održavanje rastojanja DISTRONIC

Ukoliko kočenje vozila vrši samo aktivni pomoćni sistem za održavanje rastojanja DISTRONIC, a vi ste napustili sedište vozača, moglo bi da dođe do otkotrljavanja vozila.

- ▶ Uvek isključite aktivni pomoćni sistem za održavanje rastojanja DISTRONIC i osigurajte vozilo da se ne otkotrlja, pre nego što napustite sedište vozača.

- ▶ Prekidač ④ pritisnite nadole (CNCL).
- ▶ Pritisnite kočnicu.

Povećavanje ili smanjivanje brzine

- ▶ Prekidač ③ pritisnite nagore (SET+) ili nadole (SET-).

Memorisana brzina se povećava ili smanjuje za 1 km/h.

ili

- ▶ Prekidač ③ pritisnite nagore (SET+)/nadole (SET-) i držite pritisnutim. Memorisana brzina se povećava ili smanjuje u koracima od po 1 km/h.

ili

- ▶ Prekidač ③ pritisnite preko tačke otpora. Memorisana brzina se povećava ili smanjuje za 10 km/h.

ili

- ▶ Prekidač ③ pritisnite preko tačke otpora i držite ga tako. Memorisana brzina se povećava ili smanjuje u koracima od po 10 km/h.

Povećavanje ili smanjivanje potrebnog rastojanja u odnosu na vozilo koje se kreće ispred

- ▶ **Povećavanje potrebnog rastojanja:** Preki-

dač ② pritisnite nadole .

- ▶ **Smanjivanje potrebnog rastojanja:** Preki-

dač ② pritisnite nagore .

Informacije o pomoći pri polasku na uzbrdici

Pomoć pri polasku na uzbrdici zadržava vozilo kratko vreme pod sledećim uslovima pri polasku na uzbrdici:

- Vozila sa manuelnim menjačem: Ubačen je stepen prenosa.
- Vozila sa automatskim menjačem: Menjač je u položaju **D** ili **R**.
- Parkirna kočnica je otpuštena.

Tako ćete imati vremena da prebacite stopalo sa pedale kočnice na pedal gasa, bez opasnosti da se vozilo otkotrlja.

⚠ UPOZORENJE Opasnost od nezgode i povređivanja usled otkotrljavanja vozila

Nakon kraćeg vremena, pomoć pri polasku na uzbrdici ne zadržava više vozilo i ono može da krene.

- ▶ Zato brzo prebacite stopalo sa pedale kočnice na pedal gasa. Nikada ne pokušavajte da napustite vozilo dok radi pomoć pri polasku na uzbrdici.

HOLD-funkcija

HOLD-funkcija

Preduslovi

- Sistem za prepoznavanje zauzetosti sedišta vozača je prepoznao vozača koji je vezao pojas.

HOLD-funkcija zadržava vozilo, a da pri tom ne morate da pritisnete kočnicu, npr. prilikom pokretanja na uzbrdici. Ako prilikom pokretanja dodate gas, prestaje dejstvo sistema za kočenje i HOLD-funkcija se isključuje.

Ograničenje sistema

- Uspon ne sme biti veći od 30%.

Pomoćni sistem pri parkiranju PARKTRONIC

Funkcija pomoćnog sistema pri parkiranju PARKTRONIC

Pomoćni sistem pri parkiranju PARKTRONIC je ultrazvučna elektronska pomoć za parkiranje. Ovaj sistem nadgleda okolinu vašeg vozila pomoću šest senzora na prednjem braniku i šest senzora na zadnjem braniku. Pomoćni sistem pri parkiranju PARKTRONIC vam optički i zvučno prikazuje rastojanje između vašeg vozila i neke prepreke.

Pomoćni sistem pri parkiranju PARKTRONIC je samo pomoćno sredstvo. On ne može da bude zamena za pažnju koju treba da usmerite na okruženje. Vi snosite odgovornost za bezbedno manevrisanje, parkiranje i izlazak sa mesta za parkiranje. Pri manevrisanju, parkiranju ili izlasku sa mesta za parkiranje proverite, da li u prostoru za manevrisanje ima ljudi, životinja ili predmeta.

U standardnom podešavanju, počevši od rastojanja od otprilike 0,4 m do prepreke, oglašava se intervalnim ton. Počevši od rastojanja od oko 0,3 m oglašava se trajni ton. U multimedijalnom sistemu možete da podesite da oglašavanje upo-

zoravajućih tonova počne već od većeg rastojanja od otprilike 1 m (→ Strana 159).

Prikaz pomoćnog sistema pri parkiranju PARKTRONIC u multimedijalnom sistemu

Ako prikaz pomoćnog sistema pri parkiranju PARKTRONIC nije uključen, a multimedijalni sistem prepozna prepreku na putu, pri brzinama do oko 10 km/h, na multimedijalnom sistemu će se prikazati iskačući prozor pomoćnog sistema pri parkiranju PARKTRONIC.

Ograničenja sistema

Pomoćni sistem pri parkiranju PARKTRONIC u određenim okolnostima ne uzima u obzir sledeće prepreke:

- prepreke ispod područja prepoznavanja, npr. ljude, životinje ili predmete,
- prepreke iznad područja prepoznavanja, npr. teret koji visi, ispuste ili utovarne rampe teretnih vozila.

Na senzorima ne sme da bude prljavštine, leda ili bljuzgavice. U protivnom, može doći do greške u funkcionisanju. Redovno čistite senzore i pazite da ih pri tom ne ogrebete ili oštetite.

Vozila sa uređajem za tegljenje: Ako ste uspostavili električnu vezu između vašeg vozila i prikolice, pomoćni sistem pri parkiranju PARKTRONIC za oblast iza vozila je deaktiviran.

Isključivanje ili uključivanje pomoćnog sistema pri parkiranju PARKTRONIC

! NAPOMENA Opasnost od nezgode zbog objekata koji se nalaze u blizini

Sistem za pomoć pri parkiranju PARKTRONIC možda neće prepoznati određene objekte u neposrednoj blizini.

- ▶ Prilikom parkiranja ili manevrisanja, posebno obratite pažnju na objekte koji su ispod ili iznad senzora, npr. saksije ili rude prikolice. U suprotnom, može doći do oštećenja vozila ili drugih objekata.

Multimedijalni sistem:

→  ▶ [Podešavanja](#) ▶ [Brzi pristup](#)

- ▶ Izaberite [PARKTRONIC Uključen](#). Funkcija se uključuje ili isključuje u zavisnosti od prethodnog stanja.

- ⓘ Pomoćni sistem pri parkiranju PARKTRONIC se automatski uključuje pri pokretanju vozila.

Podešavanje upozoravajućih tonova pomoćnog sistema pri parkiranju PARKTRONIC

Multimedijalni sistem:

→ [Podešavanja](#) ▶ [Pomoć](#) ▶ [Kamera i parkiranje](#) ▶ [Podeš. upozor. tonova](#)

Podešavanje jačine zvuka upozoravajućih tonova

- ▶ Izaberite [Jačina upozorav. zvukova](#).
- ▶ Podesite vrednost.

Podešavanje visine tona upozoravajućih tonova

- ▶ Izaberite [Visina tona upozor. zvukova](#).
- ▶ Podesite vrednost.

Određivanje trenutka aktiviranja upozoravajućih tonova

Možete sami da odredite da li upozoravajući tonovi pomoćnog sistema pri parkiranju PARKTRONIC treba da se aktiviraju na većem rastojanju od prepreke.

- ▶ Izaberite [Rano upozoravanje, sa svih strana](#).
- ▶ Uključite ili isključite funkciju.

Uključivanje ili isključivanje funkcije utišavanja tona

Možete sami da odredite, da li pri aktivnom zvučnom upozorenju pomoćnog sistema pri parkiranju PARKTRONIC treba da dođe do smanjivanja jačine zvuka nekog drugog medijskog izvora u multimedijalnom sistemu.

- ▶ Izaberite [Stišav. audio izvora tokom upoz. zvukova](#).
- ▶ Uključite ili isključite funkciju.

Kamera za vožnju unazad

Funkcija kamere za vožnju unazad

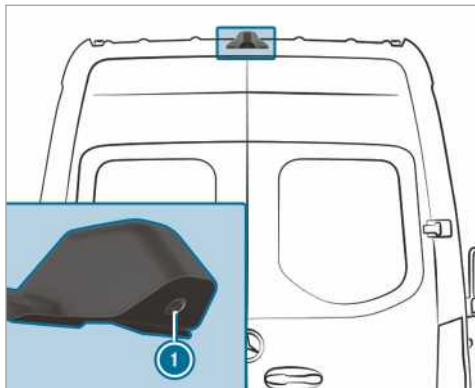

Ako je funkcija aktivirana u multimedijalnom sistemu, prilikom ubacivanja u stepen prenosa za vožnju unazad, multimedijalni sistem će prikazati sliku kamere za vožnju unazad ❶. Dinamičke pomoćne linije prikazuju put u skladu sa trenutnim zakretanjem upravljača. To vam omogućava da se orijentirate pri vožnji unazad i da izbegnete prepreke.

Ukoliko su ispunjeni sledeći uslovi, slika kamere za vožnju unazad ❶ prikazuje se i na multimedijalnom sistemu:

- Paljenje je uključeno.
- Nije ubačen stepen prenosa za vožnju unazad.
- Zadnja obrtna vrata su otvorena.

Na taj način može da se nadgleda oblast iza vozila.

Kada se zatvore zadnja obrtna vrata, slika kamere za vožnju unazad se isključuje nakon oko deset sekundi.

Kamera za vožnju unazad služi isključivo kao pomoćno sredstvo. Ona ne može da bude zamena za pažnju koju treba da usmerite na okruženje. Vi snosite odgovornost za bezbedno manevrisanje i parkiranje. Uverite se da, pri manevrisanju ili parkiranju, u prostoru za manevrisanje nema ljudi, životinja ili predmeta.

Kamera za vožnju unazad će možda prikazati prepreke u deformisanoj perspektivi, netačno ili ih uopšte neće prikazivati. Kamera za vožnju unazad ne može da prikaže sve predmete koji se nalaze veoma blizu ili ispod zadnjeg branika. Neće vas upozoriti na sudar, ljude ili predmete.

Možete da birate jedan od sledećih prikaza:

- normalan prikaz,
- širokougaoi prikaz,
- prikaz prikolice.

Područje iza vozila prikazuje se obrnuto, kao odraz u unutrašnjem ogledalu.

Ograničenja sistema

Kamera za vožnju unazad će, između ostalog, u sledećim situacijama funkcionisati ograničeno ili uopšte neće funkcionisati:

- Vožite po jakoj kiši, snegu ili magli.
- Vidljivost je loša, npr. noću.
- Okolina je osvetljena fluorescentnim svetlom, na displeju može da se pojavi treperenje.
- Došlo je do nagle promene temperature, npr. kada zimi pređete iz spoljašnjeg okruženja u zagrejanu garažu.
- Okolna temperatura je veoma visoka.
- Objektiv kamere je pokriven, zaprljan ili zamagljen. Obratite pažnju na napomene o čišćenju kamere za vožnju unazad (→ Strana 289).
- Kamera ili zadnja strana vašeg vozila je oštećena. U tom slučaju, proveru kamere, njenog položaja i podešavanja prepustite kvalifikovanoj stručnoj radionici.

Dodatni nadgradnjama na zadnjoj strani vozila (npr. utovarna platforma) može da bude ograničeno vidno polje i ostale funkcije kamere za vožnju unazad.

- ❶ Sunčeva svetlost koja ulazi i drugi izvori svetlosti mogu da pogoršaju kontrast na displeju. U ovim situacijama budite veoma pažljivi.
- ❶ Ukoliko je mogućnost korišćenja displeja znatno umanjena npr. zbog greške u pikselima, odnesite displej na popravku ili ga zamenite.
- ❶ Predmeti koji nisu na visini tla čine se daljim nego što zapravo jesu, na primer:
 - branik vozila koje je parkirano iza,
 - ruda prikolice,
 - vrat kuke za vuču mehanizma za vuču,
 - zadnji deo kamiona,
 - kosi stub.

Ponočne linije na slici kamere upotrebljavajte samo za orijentaciju. Nemojte se približavati predmetima dalje od donje horizontalne pomoćne linije. U suprotnom, možete da oštetite vozilo i/ili predmet.

Vozila bez pomoćnog sistemom pri parkiranju PARKTRONIC

U multimedijalnom sistemu dostupni su vam sledeći prikazi kamere:

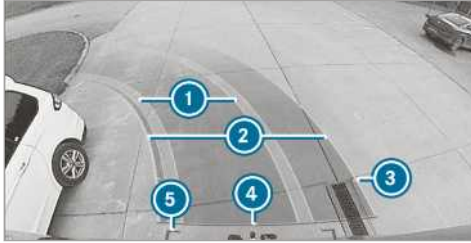

Normalan prikaz

- ① Žuti trag pneumatika pri trenutnom zakretanju upravljača (dinamički)
- ② Žuta pomoćna linija, širina vozila (pređena površina) u zavisnosti od trenutnog zakretanja upravljača (dinamički)
- ③ Oznaka na rastojanju od oko 1,0 m (Zadnja obrtna vrata još mogu da se kompletno otvore.)
- ④ Crvena pomoćna linija na oko 0,3 m rastojanja u odnosu na zadnji deo vozila
- ⑤ Crvene pomoćne linije na oko 0,2 m rastojanja u odnosu na zadnji deo vozila, širinu vozila i spoljašnja ogledala



Širokougaoi prikaz

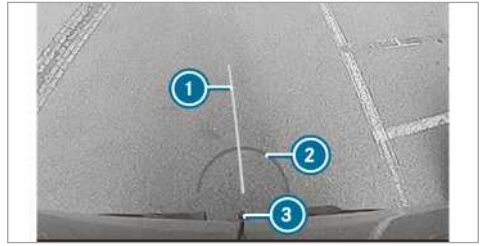

Prikaz prikolice (kada je ugrađen mehanizam za vuču)

- ① Žuta pomoćna linija, pomoć pri usmeravanju
- ② Crvena pomoćna linija na rastojanju od približno 0,3 m u odnosu na kugličasti zglob mehanizma za vuču
- ③ Kugličasti zglob mehanizma za vuču

Vozila sa aktivnim pomoćnim sistemom pri parkiranju PARKTRONIC

U multimedijalnom sistemu dostupni su vam sledeći prikazi kamere:

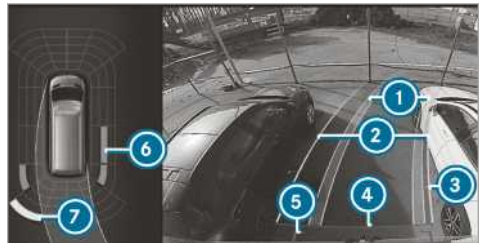

Normalan prikaz

- ① Žuti trag pneumatika pri trenutnom zakretanju upravljača (dinamički)
- ② Žuta pomoćna linija, širina vozila (pređena površina) u zavisnosti od trenutnog zakretanja upravljača (dinamički)
- ③ Oznaka na rastojanju od oko 1,0 m (Zadnja obrtna vrata još mogu da se kompletno otvore.)
- ④ Crvena pomoćna linija na oko 0,3 m rastojanja u odnosu na zadnji deo vozila
- ⑤ Crvene pomoćne linije na oko 0,2 m rastojanja u odnosu na zadnji deo vozila, širinu vozila i spoljašnja ogledala

- ⑥ Narandžasti prikaz upozorenja pomoćnog sistema pri parkiranju PARKTRONIC: Prepreke se nalaze na srednjem rastojanju (između otprilike 0,4 m i 0,6 m)
- ⑦ Žuti prikaz upozorenja pomoćnog sistema pri parkiranju PARKTRONIC: Prepreke između otprilike 0,6 m i 1,0 m

① Ukoliko rastojanje od prepreke iznosi manje od oko 0,4 m, prikaz upozorenja pomoćnog sistema pri parkiranju PARKTRONIC je crven.

① Ako čitav sistem prestane sa radom, unutrašnji segmenti prikaza upozorenja će biti prikazani crvenom bojom.

Ako sistem prestane sa radom u zadnjem delu, prikaz segmenata se menja kao što je opisano u nastavku:

- Pri vožnji unazad, zadnji segmenti će biti prikazani crvenom bojom.
- Pri vožnji unapred, zadnji segmenti neće biti prikazani.

Ako je pomoćni sistem pri parkiranju PARKTRONIC isključen, gasi se prikaz upozorenja.



Širokougaoni prikaz

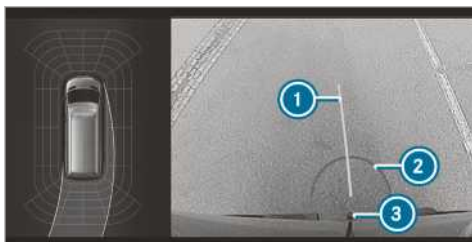

Prikaz prikolice (kada je ugrađen mehanizam za vuču)

- ① Žuta pomoćna linija, pomoć pri usmeravanju

- ② Crvena pomoćna linija na rastojanju od približno 0,3 m u odnosu na kugličasti zglob mehanizma za vuču
- ③ Kugličasti zglob mehanizma za vuču

Kamera za 360°

Funkcija kamere za 360°

Kamera za 360° je sistem koji se sastoji od četiri kamere. Kamere beleže neposrednu okolinu vozila. Sistem vam pruža podršku npr. prilikom parkiranja ili na izlazima koji nisu pregledni.

Kamera za 360° služi isključivo kao pomoćno sredstvo. Ona ne može da bude zamena za pažnju koju treba da usmerite na okruženje. Vi snosite odgovornost za bezbedno manevrisanje i parkiranje. Uverite se da, pri manevrisanju ili parkiranju, u prostoru za manevrisanje nema ljudi, životinja ili predmeta.

Sistem analizira slike sledećih kamera:

- kamere za vožnju unazad,
- prednje kamere,
- dve bočne kamere na spoljašnjim ogledalima.

Funkcija kamere za 360°

Možete da birate jedan od sledećih prikaza:

Pogled odozgo



- ① Žuti trag pneumatika pri trenutnom zakretanju upravljača (dinamički)
- ② Žuta pomoćna linija, širina vozila (pređena površina) u zavisnosti od trenutnog zakretanja upravljača (dinamički)
- ③ Oznaka na rastojanju od oko 1,0 m (Zadnja obrtna vrata još mogu da se kompletno otvore.)
- ④ Crvena pomoćna linija na oko 0,3 m rastojanja u odnosu na zadnji deo vozila

- ⑤ Crvene pomoćne linije na oko 0,2 m rastojanja u odnosu na zadnji deo vozila, širinu vozila i spoljašnja ogledala
- ⑥ Crveni prikaz upozorenja pomoćnog sistema pri parkiranju PARKTRONIC: Prepreke na rastojanju od otprilike 0,4 m ili manje

Ako je pomoćni sistem pri parkiranju PARKTRONIC spreman za rad i ne prepoznaje nikakve objekte, segmenti prikaza upozorenja će biti prikazani sivom bojom.

- ① Ako čitav sistem prestane sa radom, segmenti prikaza upozorenja će biti prikazani crvenom bojom.

Ako sistem prestane sa radom u zadnjem delu, prikaz segmenata se menja kao što je opisano u nastavku:

- Pri vožnji unazad, zadnji segmenti će biti prikazani crvenom bojom.
- Pri vožnji unapred, zadnji segmenti neće biti prikazani.

Ako je pomoćni sistem pri parkiranju PARKTRONIC isključen, gasi se prikaz upozorenja.

Pomoćne linije

- ① Pomoćne linije na displeju multimedijalnog sistema prikazuju rastojanja u odnosu na sopstveno vozilo. Rastojanja važe samo na visini kolovoza.
- Pomoćne linije u režimu prikolice prikazane su na visini mehanizma za vuču.

Pogled na prikolicu (kada je ugrađen mehanizam za vuču)



Prikaz prikolice (kada je ugrađen mehanizam za vuču)

- ① Žuta pomoćna linija, pomoć pri usmeravanju
- ② Crvena pomoćna linija na rastojanju od približno 0,3 m u odnosu na kugličasti zglob mehanizma za vuču
- ③ Kugličasti zglob mehanizma za vuču

Bočni prikaz kamera na ogledalima

U ovom prikazu mogu da se vide bočne strane vozila.

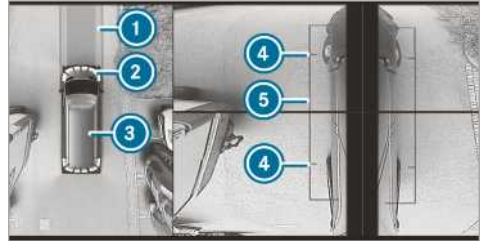

- ① Kolovozna traka pri trenutnom zakretanju upravljača
- ② Žuti prikaz upozorenja pomoćnog sistema pri parkiranju PARKTRONIC: Prepreke na rastojanju od otprilike 1,0 m ili manje
- ③ Sopstveno vozilo odozgo
- ④ Označavanje tačaka kontakta točka sa tlom
- ⑤ Pomoćne linije spoljašnjih dimenzija vozila kada su spoljašnja ogledala rasklopljena

Ako se rastojanje od prepreke smanji, promeniće se boja prikaza upozorenja ②.

Otkaz sistema

Kada sistem nije spreman za rad, u multimedijalnom sistemu se pojavljuje sledeći prikaz:



Ograničenja sistema

Kamera za 360° će, između ostalog, u sledećim situacijama funkcionisati ograničeno ili uopšte neće funkcionisati:

- Prednja vrata su otvorena.
- Retrovizori se zaklapaju.
- Vozite po jakoj kiši, snegu ili magli.
- Vidljivost je loša, npr. noću.
- Okolina je osvetljena fluorescentnim svetlom, na displeju može da se pojavi treperenje.

- Došlo je do nagle promene temperature, npr. kada zimi pređete iz spoljašnjeg okruženja u zagrejanu garažu.
- Okolna temperatura je veoma visoka.
- Objektiv kamere je pokriven, zaprljan ili zamagljen.
- Kamere ili delovi vozila, u koje su kamere ugrađene, oštećeni su. U tom slučaju, proveru kamera, njihovog položaja i podešavanja preporučite kvalifikovanoj stručnoj radionici.

U takvim situacijama nemojte koristiti kameru za 360°. U protivnom, pri parkiranju možete da povredite druge ljude ili da se sudarite sa predmetima.

Kod vozila sa donjim podstrojem, koji može da se podešava po visini, moguće je da se prilikom promene standardne visine, iz tehničkih razloga, desi da pomoćne linije i prikazane slike ne budu precizne.

Zbog dodatnih nadgradnji na vozilu (npr. utovarna platforma) može da bude ograničeno vidno polje i ostale funkcije sistema kamere.

- ① Sunčeva svetlost koja ulazi i drugi izvori svetlosti mogu da pogoršaju kontrast na displeju, npr. kada izlazite iz garaže. U ovim situacijama budite veoma pažljivi.
- ① Ukoliko je mogućnost korišćenja displeja znatno umanjena npr. zbog greške u pikselima, odnesite displej na popravku ili ga zamenite.

Ukoliko su ispunjeni sledeći uslovi, slika kamere za 360° će biti automatski prikazana na multimedijalnom sistemu:

- Paljenje je uključeno.
- Zadnja obrtna vrata su otvorena.

Na taj način može da se nadgleda oblast iza vozila.

Kada se zatvore zadnja obrtna vrata, slika kamere za vožnju unazad se isključuje nakon oko deset sekundi.

Obratite pažnju na napomene o čišćenju kamere za 360° (→ Strana 289).

Izbor prikaza kamere za 360°

Preuslovi

- U multimedijalnom sistemu je aktivirana funkcija [Auto.kam.za vož.unaz.](#) (→ Strana 164).

▶ Izaberite stepen prenosa za vožnju unazad.

▶ Izaberite željeni prikaz u multimedijalnom sistemu.

Uključivanje/isključivanje automatskog rada kamere za vožnju unazad

Kamera za vožnju unazad služi isključivo kao pomoćno sredstvo. Ona ne može da bude zamena za pažnju koju treba da usmerite na okruženje. Vi snosite odgovornost za bezbedno manevrisanje, parkiranje i izlazak sa mesta za parkiranje. Proverite, između ostalog, da li se na putu nalaze ljudi, životinje ili predmeti. Vodite računa o okruženju i uvek budite spremni za kočenje.

Multimedijalni sistem:

→  ▶ [Podešavanja](#) ▶ [Fahrzeug](#) (Vozilo) ▶ [Kam. za vož. unazad](#)

▶ Uključite ili isključite opciju [Auto.kam.za vož.unaz.](#)

Uključivanje/isključivanje podrške pri manevrisanju

Multimedijalni sistem:

→  ▶ [Podešavanja](#) ▶ [Pomoć](#) ▶ [Kamera i parkiranje](#)

▶ Uključite ili isključite opciju [Podrška manevrisanju](#).

- ① Kada je uključena podrška pri manevrisanju, aktivne su sledeće funkcije:
 - Drive Away Assist (→ Strana 168),
 - Rear Cross Traffic Alert (→ Strana 169).

Sistem ATTENTION ASSIST

Funkcija sistema ATTENTION ASSIST

ATTENTION ASSIST vas podržava prilikom dugih i monotonih vožnji, npr. na auto-putevima i magistralnim putevima. Kada sistem ATTENTION ASSIST prepozna tipične znake umora ili povećane nepažnje vozača, predložiće pauzu.

ATTENTION ASSIST služi isključivo kao pomoćno sredstvo. On ne može uvek pouzdano i na vreme da prepozna zamor ili povećanu nepažnju. Sistem ne može da zameni odmornog i pažljivog vozača. Pri dužim vožnjama pravovremeno i redovno pravite pauze, tokom kojih možete dobro da se odmorite.

Možete da birate jedno od dva podešavanja:

- **Standardno:** Normalna osetljivost sistema.
- **Osetljivo:** Povišena osetljivost sistema. Vozač se ranije upozorava, a nivo pažnje (Attention

Level) koji procenjuje sistem se prilagođava na odgovarajući način.

Ukoliko sistem prepoznaje umor ili povećanu nepažnju vozača, na displeju instrumenata se pojavljuje upozorenje: **Attention Assist: Pause!**. Možete da obrišete poruku i, ako je potrebno, napravite pauzu. Ukoliko ne pravite pauzu i sistem ATTENTION ASSIST i dalje registruje povećanu nepažnju, ponovo dobijate upozorenje, najranije posle 15 minuta.

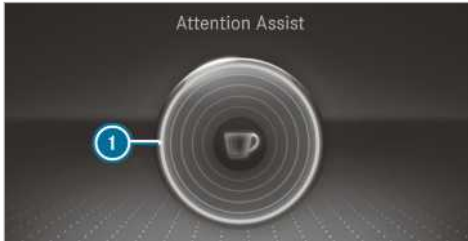

Prikaz displeja sa instrumentima (displej u boji)

Preko menija za pomoćne sisteme putnog računara možete da vidite sledeće informacije o stanju sistema ATTENTION ASSIST:

- trajanje vožnje od poslednje pauze,
- procenu nivoa pažnje preko sistema ATTENTION ASSIST:
 - Što je krug puniji, to je procenjeni nivo pažnje viši.
 - Kako pažnja opada, tako se krug u sredini prikaza prazni od spolja ka unutra.

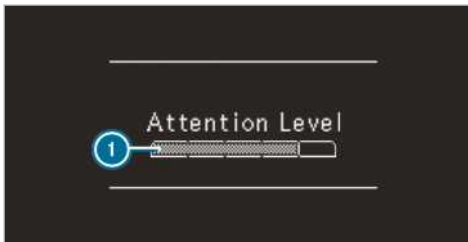

Prikaz displeja sa instrumentima (crno-beli displej)

Preko menija za pomoćne sisteme putnog računara možete da vidite sledeće informacije o stanju sistema ATTENTION ASSIST:

- trajanje vožnje od poslednje pauze,
- procenu nivoa pažnje preko sistema ATTENTION ASSIST:

- Što je stubić puniji, to je procenjeni nivo pažnje viši.
- Kako nivo pažnje opada, tako se prazni stubić.

Ukoliko sistem ATTENTION ASSIST ne može da izračuna nivo pažnje i ako ne može da izda upozorenje, prikazaće se poruka **Attention Level**.

Ako se na displeju sa instrumentima prikaže upozorenje, multimedijalni sistem će vam ponuditi pretragu odmorišta. Možete da izaberete odmorište i da pokrenete navigaciju ka njemu. Ovu funkciju možete da aktivirate ili deaktivirate u multimedijalnom sistemu.

Ukoliko je sistem ATTENTION ASSIST isključen, displej instrumenata će, dok motor radi, na pomoćnoj grafici prikazati simbol . Pri ponovnom pokretanju motora, sistem ATTENTION ASSIST se automatski uključuje. Poslednji izabrani nivo osetljivosti ostaje memorisan.

Ograničenja sistema

Sistem ATTENTION ASSIST funkcioniše u oblasti brzine između 60 km/h i 200 km/h.

U sledećim situacijama sistem ATTENTION ASSIST funkcioniše ograničeno, a upozorenja se prikazuju odloženo ili ih uopšte nema:

- pri vožnji koja je kraća od oko 30 minuta,
- pri lošim uslovima na kolovozu (veoma neravna podloga, udarne rupe),
- pri jakom bočnom vetru,
- pri sportskom načinu vožnje (sa velikim brzinama u krivini ili velikim ubrzanjima),
- ako je vreme podešeno pogrešno,
- u aktivnim situacijama u vožnji, kada se često menjaju kolovozne trake i brzina.

U sledećim situacijama se procena umora i pažnje preko sistema ATTENTION ASSIST briše i ponovo pokreće u nastavku vožnje:

- Ugasili ste motor.
- Skinuli ste sigurnosni pojas i otvorili vrata vozača (npr. prilikom promene vozača ili tokom pauze).

Podešavanje sistema ATTENTION ASSIST

Multimedijalni sistem:

  **Podešavanja**  **Pomoć**  **Attention Assist**

Mogućnosti podešavanja

-  Izaberite **Standardno**, **Osetljivo** ili **Isklj.**

Predlaganje odmorišta

- ▶ Izaberite **Predlog odmorišta**.
- ▶ Uključite ili isključite funkciju.
- ▶ Ukoliko ATTENTION ASSIST prepozna umor ili povećanu nepažnju, predlaže se odmorište koje je u blizini.
- ▶ Izaberite predloženo odmorište.
- ▶ Bićete navođeni do izabranog odmorišta.

Sistem za pomoć pri praćenju saobraćajnih znakova

Funkcija sistema za pomoć pri praćenju saobraćajnih znakova

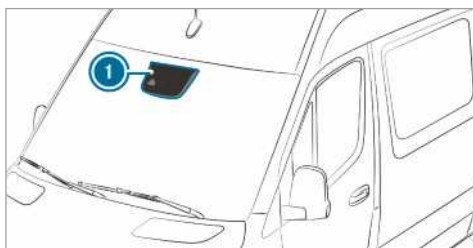

Sistem za pomoć pri praćenju saobraćajnih znakova prepoznaje saobraćajne znakove pomoću višenamenske kamere ①. On vam pruža podršku, tako što na kombinovanom instrumentu prikazuje prepoznata ograničenja brzine i zabrane pretilanja.

S obzirom na to da sistem za pomoć pri praćenju saobraćajnih znakova povlači i podatke sačuvane u navigacionom sistemu, prikaz može da se ažurira i ako nisu prepoznati saobraćajni znaci:

- ukoliko menjate put, npr. na uključanju na auto-put ili na isključenju sa auto-puta,
- ukoliko pređete granicu naseljenog mesta koja je naznačena na digitalnoj mapi.

Ukoliko sistem otkrije da ste ušli na deo puta suprotno od propisanog pravca kretanja, pojaviće se upozorenje.

Kamera prepoznaje i ograničenja prikazana na dodatnom znaku (npr. za vožnju po vlažnom koluvozu).

Upozorenje u slučaju prekoračenja maksimalno dozvoljene brzine

Sistem može da vas upozori, ukoliko slučajno prekoračite maksimalnu dozvoljenu brzinu. U multimedijalnom sistemu možete da podesite vrednost prekoračenja maksimalne dozvoljene brzine

nakon koje će se pojaviti upozorenje. Možete da odredite i to, da li će upozorenje biti samo vizuelno ili će ga pratiti i zvučno upozorenje.

Prikaz na displeju sa instrumentima

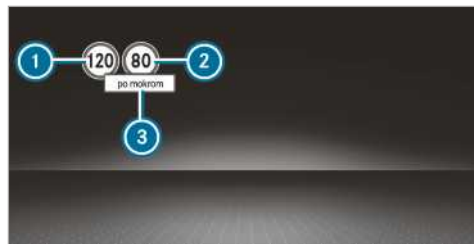

Displej sa instrumentima (displej u boji)

- ① Dozvoljena brzina
- ② Dozvoljena brzina pri ograničenju
- ③ Dodatni znak sa ograničenjem brzine
- ⓘ Na displeju sa instrumentima uvek će biti prikazan jedan od saobraćajnih znakova ① ili ②, ako je potrebno sa dodatnim znakom ③. Ako su istovremeno prepoznata dva važeća saobraćajna znaka, na displeju sa instrumentima će pored saobraćajnog znaka biti prikazan znak plus, kao napomena da su u navigacionom sistemu prikazana oba saobraćajna znaka.

S obzirom na to da sistem za pomoć pri praćenju saobraćajnih znakova povlači i podatke sačuvane u navigacionom sistemu, prikaz može da se ažurira i ako nisu prepoznati saobraćajni znaci:

- ukoliko menjate put, npr. na uključanju na auto-put ili na isključenju sa auto-puta,
- ukoliko pređete granicu naseljenog mesta koja je naznačena na digitalnoj mapi.

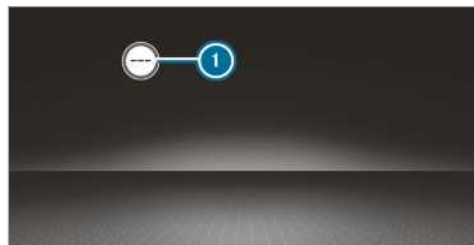

Sistem za pomoć pri praćenju saobraćajnih znakova nije dostupan u svim zemljama. Ukoliko nije dostupan, pojaviće se prikaz ① na brzinometru.



Ograničenja sistema

U sledećim situacijama rad sistema može biti otežan ili sistem neće funkcionisati:

- pri lošoj vidljivosti, npr. usled nedovoljnog osvetljenja kolovoza, pri brznoj promeni svetlosti i senke, usled kiše, snega, magle ili jakog nanosa prašine,
- u slučaju zaslepljivanja, npr. saobraćajem iz suprotnog smera, direktnog sunčevog zračenja ili odbijanja svetlosti,
- kada je vetrobransko staklo zaprljano u oblasti višenamenske kamere ili kada je kamera zamagljena, oštećena ili pokrivena,
- ako su saobraćajni znakovi teško prepoznatljivi npr. zbog zaprljanosti, zaklonjenosti, snega ili nedovoljnog osvetljenja,
- ako su informacije u digitalnoj mapi puteva navigacionog sistema pogrešne ili nisu ažurirane,
- u slučaju višeznačnih tabli, npr. saobraćajni znaci na gradilištima ili u susjednim kolovoznim trakama.

Podešavanje pomoćnog sistema za prepoznavanje saobraćajnih znakova

Multimedijalni sistem:

  **» Podešavanja » Pomoć » P. sis. za pr. saob. z.**

Prikazivanje prepoznatih saobraćajnih znakova na medijskom displeju

- ▶ Izaberite **Prikaz na cen. displeju**.
- ▶ Uključite ili isključite funkciju.

Podešavanje vrste upozorenja

- ▶ Izaberite **Optičko i akustično**, **Optičko** ili **Nikakvo**.

Podešavanje praga upozorenja

Ova vrednost određuje od kog nivoa prekoračenja brzine ćete dobiti upozorenje.

- ▶ Izaberite **Prag za upozorenje**.
- ▶ Podesite brzinu.

Pomoćni sistem za nadgledanje mrtvog ugla

Funkcija pomoćnog sistema za nadgledanje mrtvog ugla sa upozorenjem pri izlasku

Pomoćni sistem za nadgledanje mrtvog ugla uz pomoć dva bočna radar-senzora koji su usmereni ka nazad nadgleda oblast neposredno pored i bočno iza vozila.

▲ UPOZORENJE Opasnost od nezgode uprkos pomoćnom sistemu za nadgledanje mrtvog ugla

Pomoćni sistem za nadgledanje mrtvog ugla ne reaguje ni na nepokretne objekte, ni na vozila koja se približavaju velikom razlikom u brzini i pretiču vas.

Na taj način, pomoćni sistem za nadgledanje mrtvog ugla u ovim situacijama ne može da vas upozori.

- ▶ Uvek pažljivo posmatrajte situaciju u saobraćaju i održavajte dovoljno bezbedno bočno rastojanje.

Pomoćni sistem za nadgledanje mrtvog ugla služi isključivo kao pomoćno sredstvo. On možda neće moći da prepozna sva vozila i ne može da zameni vašu pažnju. Uvek držite dovoljno bočno odstojanje od drugih učesnika u saobraćaju ili prepreka. Ako se pri brzini od oko 12 km/h prepozna vozilo i ono se neposredno nakon toga kreće u nadgledanoj oblasti pored vašeg vozila, upozoravajuće svetlo na spoljašnjem ogledalu svetli crvenom bojom.

- ⓘ Kada je priključena prikolica, vidno područje radar-senzora može da bude umanjeno, usled čega je moguće ograničeno nadziranje. Uvek pažljivo posmatrajte situaciju u saobraćaju i održavajte dovoljno bezbedno bočno rastojanje.

Ako se u području nadgledanja na nedovoljno bezbednom rastojanju bočno nađe vozilo i ako ste uključili odgovarajući pokazivač pravca, čućete upozoravajući ton. Crveno upozoravajuće svetlo u spoljašnjem ogledalu treperi. Ako pokazivač pravca ostane uključen, sva ostala prepoznata vozila će biti prikazana treperenjem crvenog upozoravajućeg svetla.

Kada brzo pretičete vozilo, neće uslediti upozorenje.

Upozorenje pri izlasku

Upozorenje pri izlasku je dodatna funkcija pomoćnog sistema za nadgledanje mrtvog ugla i ona upozorava putnike koji izlaze iz vozila na vozila koja se približavaju.

▲ UPOZORENJE Opasnost od nezgode uprkos upozorenju pri izlasku

Upozorenje pri izlasku ne reaguje na nepokretne objekte, niti na vozila koja se približavaju uz veliku razliku u brzini.

Zbog toga, upozorenje pri izlasku u ovim situacijama ne može da vas upozori.

- ▶ Kada otvarate vrata, uvek pažljivo posmatrajte situaciju u saobraćaju i vodite računa o tome da bude dovoljno slobodnog prostora.

- ⓘ Upozorenje pri izlasku se ne javlja za klizna vrata i za zadnja vrata.

Pregled

Kod zaustavljenog vozila, objekat se prepoznaje u području nadgledanja pozadi.	Prikaz na spoljašnjem ogledalu
Kod zaustavljenog vozila, vrata se otvaraju na odgovarajućoj strani vozila. Prepoznaje se objekat u području nadgledanja na nedovoljno bezbednom rastojanju.	Optičko i zvučno upozorenje

- ⓘ Ova dodatna funkcija je dostupna samo kada je uključen pomoćni sistem za nadgledanje mrtvog ugla i to najduže tri minuta nakon isključivanja paljenja. Prekid funkcije upozorenja pri izlasku se označava treperenjem u nizu na spoljašnjem ogledalu.

Upozorenje pri izlasku je samo pomoćno sredstvo i ne može da zameni pažnju putnika u vozilu. Putnici u vozilu su odgovorni za otvaranje vrata i za izlazak iz vozila.

Ograničenja sistema

Pomoćni sistem za nadgledanje mrtvog ugla i upozorenje pri izlasku mogu imati ograničenu funkciju u sledećim situacijama:

- u slučaju kada su zaprljani ili pokriveni senzori,
 - pri slaboj vidljivosti, npr. zbog magle, jake kiše, snega ili prašine,
 - kod uskih vozila u području nadgledanja, npr. bicikala.
- ⓘ Ne prikazuju se objekti koji stoje ili se sporo kreću.

Može doći do neosnovanih upozorenja na barijerama ili sličnim građevinskim ograničenjima. Pri dužoj vožnji pored dugačkih vozila, npr. teretnih vozila, može doći do prekida upozorenja.

Kada je podešen stepen prenosa za vožnju unazad, pomoćni sistem za nadgledanje mrtvog ugla nije spreman za rad.

Upozorenje pri izlasku u sledećim situacijama može biti ograničeno:

- kada na uskim mestima za parkiranje vozila koja se nalaze pored zaklanjaju senzore,
- kada se približavaju ljudi.

Uključivanje ili isključivanje pomoćnog sistema za nadgledanje mrtvog ugla

Multimedijalni sistem:

➔  ➔ **Podešavanje** ➔ **Pomoć**

- ▶ Uključite ili isključite opciju **P. s. za. nad. mrtv. ugla**.

Funkcija Drive Away Assist

- ⓘ Drive Away Assist je na raspolaganju samo u vozilima sa automatskim menjačem.

Drive Away Assist može da umanj intenzitet sudara pri pokretanju. Ukoliko se na pravcu kretanja prepoznata prepreka, brzina vozila se privremeno ograničava na oko 2 km/h. Ako sistem prepoznata kritičnu situaciju, na slici kamere multimedijalnog sistema će se pojaviti simbol.

▲ UPOZORENJE Opasnost od nezgode usled umanjene sposobnosti prepoznavanja sistema Drive Away Assist

Drive Away Assist ne može uvek jasno da prepoznata objekte i situacije u saobraćaju.

U ovakvim slučajevima Drive Away Assist može:

- da upozorava bez osnova i da ograniči brzinu vozila,
- da ne upozorava ili da ne ograniči brzinu vozila.

▶ Uvek pažljivo pratite situaciju u saobraćaju i nemojte se oslanjati isključivo na sistem Drive Away Assist.

▶ Budite spremni da kočite i izbegnete prepreke, ukoliko je to moguće bez opasnosti i ukoliko situacija u saobraćaju to dozvoljava.

Drive Away Assist služi isključivo kao pomoćno sredstvo. On ne može da bude zamena za pažnju koju treba da usmerite na okruženje. Vi snosite odgovornost za bezbedno manevrisanje, parkiranje i izlazak sa mesta za parkiranje. Proverite,

između ostalog, da li se na putu nalaze ljudi, životinje ili predmeti.

U sledećim situacijama može npr. da nastane opasnost od sudara:

- u slučaju zamene pedale gasa i pedale kočnice,
- u slučaju ubacivanja u pogrešan stepen prenosa.

Funkcija Drive Away Assist je aktivna pod sledećim uslovima:

- pomoćni sistem pri parkiranju PARKTRONIC je uključen,
- pri svakoj promeni stepena prenosa u **R** ili **D** dok vozilo miruje,
- prepoznata prepreka je na udaljenosti manjoj od 1,0 m,
- u multimedijalnom sistemu je aktivirana funkcija za podršku pri manevisanju.

Ograničenja sistema

Drive Away Assist nije dostupan na usponima i pri vožnji sa prikolicom.

Funkcija sistema Rear Cross Traffic Alert

Za sistem se koriste radar-senzori u braniku. Pri tom se uvek prati područje koje se graniči sa vozilom. Ukoliko su radar-senzori zaklonjeni vozilima ili drugim objektima, neće doći do prepoznavanja.

i Pročitajte i napomene o pomoćnom sistemu za nadgledanje mrtvog ugla (→ Strana 167).

Vozila sa pomoćnim sistemom za nadgledanje mrtvog ugla: Pri isparkiranju unazad uslediće upozorenje na poprečni saobraćaj. Ukoliko se prepozna vozilo, svetli crveno upozoravajuće svetlo na spoljašnjem ogledalu na odgovarajućoj strani. Ukoliko se prepozna kritična situacija, oglašava se dodatni upozoravajući ton.

Vozila sa pomoćnim sistemom za nadgledanje mrtvog ugla i pomoćnim sistemom pri parkiranju PARKTRONIC: Pri izlasku sa mesta za parkiranje unazad uslediće upozorenje na poprečni saobraćaj. Ako sistem prepozna kritičnu situaciju, na slici kamere multimedijalnog sistema će se pojaviti upozoravajući simbol. Ukoliko vozač ne reaguje na upozorenje, vozilo automatski može da se uspori. U tom slučaju se oglašava i upozoravajući ton.

Funkcija Rear Cross Traffic Alert je aktivna pod sledećim uslovima:

- Pomoćni sistem za nadgledanje mrtvog ugla je uključen.
- Ubačen je stepen prenosa za vožnju unazad ili se vozilo kreće unazad brzinom hoda.
- u multimedijalnom sistemu je aktivirana funkcija za podršku pri manevisanju.

Funkcija Rear Cross Traffic Alert nije dostupna pri vožnji sa prikolicom.

Pomoćni sistem za zadržavanje kolovozne trake i aktivni pomoćni sistem za zadržavanje kolovozne trake

Funkcije pomoćnog sistema za zadržavanje kolovozne trake

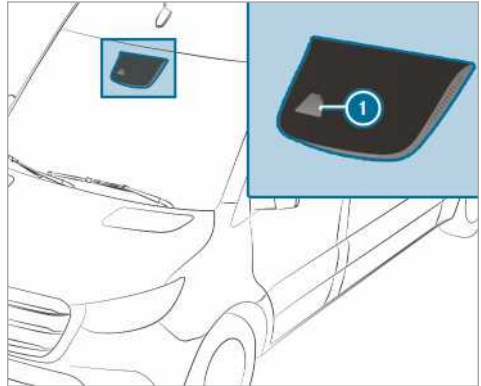

Pomoćni sistem za zadržavanje kolovozne trake nadgleda oblast ispred vašeg vozila pomoću više-namenske kamere **1**. On treba da vas zaštiti od neželjenog napuštanja kolovozne trake. Pored toga, možete biti upozoreni osetnom povratnom porukom upravljača i treperenjem statusnog simbola na displeju sa instrumentima.

Upozorenje se javlja, ako su istovremeno ispunjeni sledeći uslovi:

- aktivni pomoćni sistem za zadržavanje kolovozne trake prepoznaje oznake ograničenja kolovozne trake,
- jedan prednji točak stupa na oznaku ograničenja kolovozne trake.

Možete da uključite i isključite upozorenje pomoćnog sistema za zadržavanje kolovozne trake.

Pomoćni sistem za zadržavanje kolovozne trake ne može da umanjuje opasnost od nezgode zbog neprilagođenog načina vožnje, niti da eliminiše fizička ograničenja. On ne može da uzme u obzir okolnosti na putu, vremenske prilike, kao ni situaciju u saobraćaju. Pomoćni sistem za zadržavanje kolovozne trake služi isključivo kao pomoćno sredstvo, a ne služi tome da vozilo zadržava kolovoznu traku bez učešća vozača. Odgovornost za bezbedno rastojanje, brzinu, pravovremeno kočenje i držanje pravca vožnje snosite isključivo vi sami.

Ograničenja sistema

U sledećim situacijama rad sistema može biti otežan ili sistem neće funkcionisati:

- Vidljivost je loša, npr. usled nedovoljnog osvetljenja kolovoza, česte promene svetlosti i senke, kiše, snega, magle ili jakog nanosa prašine.
- Saobraćaj u suprotnom smeru, direktno sunčevo zračenje ili odbijanje svetlosti zaslepljuju vozača.
- Vetrobransko staklo je zaprljano u predelu višenamenske kamere ili je kamera zamagljena, oštećena ili pokrivena.
- Ne postoje oznake ograničenja ili postoji više nejasnih oznaka ograničenja za jednu kolovoznu traku, npr. u području gradilišta.
- Oznake ograničenja za kolovoznu traku su istrošene, tamne ili prekrivene.
- Odstojanje do vozila koje vozi ispred vas je suviše malo i zbog toga nisu prepoznate oznake ograničenja kolovoznih traka.
- Oznake ograničenja kolovoznih traka se brzo menjaju, npr. kolovozne trake se granaju, ukrštaju ili spajaju.
- Kolovoz je vrlo uzan i krivudav.

Funkcije aktivnog pomoćnog sistema za zadržavanje kolovozne trake

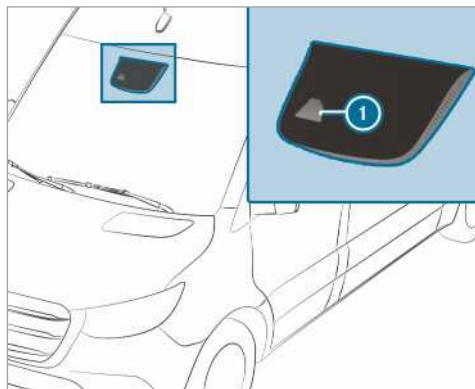

Aktivni pomoćni sistem za zadržavanje kolovozne trake nadgleda oblast ispred vašeg vozila višenamenskom kamerom ①. On treba da vas zaštiti od neželjenog napuštanja kolovozne trake. Pored toga, možete biti upozoreni osetnom povratnom porukom upravljača i treperenjem statusnog simbola na displeju sa instrumentima. Pored toga, postupak kočenja uz korekciju traga može da vas vrati u kolovoznu traku. Pojavljuje se odgovarajuća poruka na displeju sa instrumentima.

Upozorenje se javlja ako su istovremeno ispunjeni sledeći uslovi:

- Sistem za vožnju prepoznaje oznake ograničenja kolovozne trake.
- Jedan prednji točak stupa na oznaku ograničenja kolovozne trake.

Postupak kočenja uz korekciju traga će uslediti ako su ispunjeni sledeći uslovi:

- Aktivni pomoćni sistem za zadržavanje kolovozne trake prepoznaje oznake ograničenja kolovozne trake sa obe strane vozila.
- Prednji točak je stupio na punu liniju ograničenja kolovozne trake.

Pojavljuje se odgovarajuća poruka na displeju sa instrumentima.

Postupak kočenja stoji na raspolaganju u oblasti brzine između oko 60 km/h i oko 160 km/h.

Možete ili da isključite upozorenje aktivnog pomoćnog sistema za zadržavanje kolovozne trake ili da kompletno isključite sistem.

Pri neprilagođenoj vožnji, aktivni pomoćni sistem za zadržavanje kolovozne trake ne može da uma-

nji opasnost od nezgode, niti da eliminiše fizička ograničenja. On ne može da uzme u obzir okolnosti na putu, vremenske prilike, kao ni situaciju u saobraćaju. Sistem za vožnju je samo pomoćno sredstvo u slučaju nenamernog napuštanja ili prelaska preko kolovozne trake i ne predstavlja sistem za automatsko zadržavanje kolovozne trake. Odgovornost za bezbedno rastojanje, brzinu, pravovremeno kočenje i držanje pravca vožnje snosite isključivo vi sami.



Primer slike

Ako preko aktivnog pomoćnog sistema za zadržavanje kolovozne trake usledi intervencija kočenjem sa korekcijom traga, na višenamenskom displeju se pojavljuje prikaz ①.

Ograničenja sistema

U sledećim situacijama neće uslediti intervencija kočenjem sa korekcijom traga preko aktivnog pomoćnog sistema za zadržavanje kolovozne trake:

- Jasno aktivno upravljate, kočite ili dodajete gas.
- Uključili ste pokazivač pravca.
- Aktivirao se sistem za bezbednu vožnju, npr. ESP® ili aktivni pomoćni sistem pri kočenju.
- Vozite na sportski način velikom brzinom u krivini ili pri velikom ubrzanju.
- ESP® je isključen.
- Vozite sa prikolicom i električna veza sa prikolicom je ispravno uspostavljena.
- Prepoznat je i prikazan gubitak pritiska u pneumatiku ili neispravan pneumatik.

U sledećim situacijama rad sistema može biti otežan ili sistem neće funkcionisati:

- Vidljivost je loša, npr. usled nedovoljnog osvetljenja kolovoza, česte promene svetlosti i senke, kiše, snega, magle ili jakog nanosa prašine.

- Saobraćaj u suprotnom smeru, direktno sunčevo zračenje ili odbijanje svetlosti zaslepljuju vozača.
- Vetrobransko staklo je zaprljano u predelu višenamenske kamere ili je kamera zamagljena, oštećena ili pokrivena.
- Ne postoje oznake ograničenja ili postoji više nejasnih oznaka ograničenja za jednu kolovoznu traku, npr. u području gradilišta.
- Oznake ograničenja za kolovoznu traku su istrošene, tamne ili prekrivene.
- Odstojanje do vozila koje vozi ispred vas je suviše malo i zbog toga nisu prepoznate oznake ograničenja kolovoznih traka.
- Oznake ograničenja kolovoznih traka se brzo menjaju, npr. kolovozne trake se granaju, ukrštaju ili spajaju.
- Kolovoz je vrlo uzan i krivudav.

Uključivanje/isključivanje pomoćnog sistema za zadržavanje kolovozne trake ili aktivnog pomoćnog sistema za zadržavanje kolovozne trake

Multimedijalni sistem:

→ → [Podešavanja](#) → [Pomoć](#)

▶ Izaberite [Pom.s. za zadr. kol. tr. ili A.pom.sis.za zad.k.t.](#) Uključen.

Uključivanje ili isključivanje upozorenja

▶ Izaberite [Pom.s. za zadr. kol. tr. ili A.pom.sis.za zad.k.t.](#) Uključen.

▶ Izaberite [Upozorenje](#).

Režim rada

Uključivanje i isključivanje dodatnog pogona

Vodite računa o sledećem:

- Kod velikog opterećenja dodatnog pogona, npr. usled prijema velikog opterećenja pri visokoj spoljašnjoj temperaturi, može doći do nedozvoljenog porasta temperature ulja menjača. U tom slučaju, pokrećite dodatni pogon u redovnim vremenskim intervalima od oko pet do deset minuta pod delimičnim opterećenjem.
- Uključujte dodatni pogon samo kada je postavljeno vozilo i kada je menjač u praznom hodu ili neutralnom položaju.
- Vodite računa o tome da broj obrtaja motora u toku rada ne bude veći od 2500 obr./min.

- Kod vozila sa blokadom promene stepena prenosa, menjač je pri uključenom dodatnom pogonu zaključan.
- Kod vozila bez blokade uključivanja stepena prenosa, nakon uključivanja dodatnog pogona možete da ubacite u 1. ili 2. stepen prenosa i da vozite. Tokom vožnje sa uključenim dodatnim pogonom nemojte da menjate stepen prenosa. Zbog toga, pokrenite vozilo u zavisnosti od željene brzine u 1. ili 2. stepenu prenosa.
- Pre upotrebe dodatnog pogona u vezi sa nadgradnjom, obratite pažnju na napomene u proizvođačevom uputstvu za upotrebu.

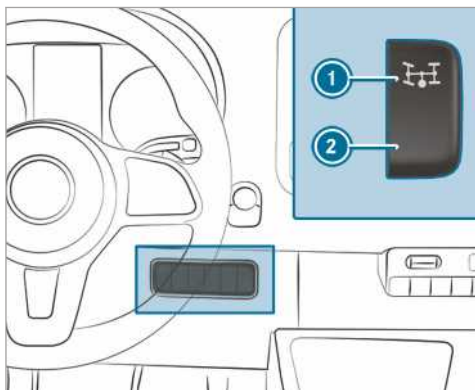

- ▶ **Uključivanje:** Zaustavite vozilo i menjač prebacite u prazan hod.
- ▶ Pritisnite pedalu spojnice.
- ▶ Sačekajte oko pet sekundi i, dok motor radi, pritisnite gornji deo prekidača ①.
- ▶ Sklonite nogu sa pedale spojnice.
Kod vozila sa automatskom regulacijom broja obrtaja (ADR), broj obrtaja motora se automatski povećava na unapred podešen broj ili na broj obrtaja koji možete sami da podešavate, konstantan broj obrtaja motora. Na višenamenskom displeju se prikazuje poruka **Regul. radnog br. obr. je akt. i Dodatni pogon je aktivan.**
- ▶ **Isključivanje:** Zaustavite vozilo i menjač prebacite u položaj praznog hoda.
- ▶ Pritisnite pedalu spojnice.
- ▶ Sačekajte približno pet sekundi i, dok motor radi, pritisnite donji deo prekidača ②.
- ▶ Sklonite nogu sa pedale spojnice.

ADR (regulacija radnog broja obrtaja)

ADR funkcija (regulacija radnog broja obrtaja)

Nakon uključivanja, ADR automatski povećava broj obrtaja motora na unapred podešen broj obrtaja, koji možete sami da podešavate.

- ① Nakon hladnog starta, automatski se povećava broj obrtaja motora na praznom hodu. Ako je unapred podešen radni broj obrtaja manji od povećanog broja obrtaja na praznom hodu, radni broj obrtaja se postigne tek nakon faze zagrevanja.
ADR možete da uključite samo dok vozilo stoji i dok je aktivirana parkirna kočnica. Kod vozila sa automatskim menjačem, poluga menjača mora da stoji u položaju **P**.

Uključivanje/isključivanje ADR sistema

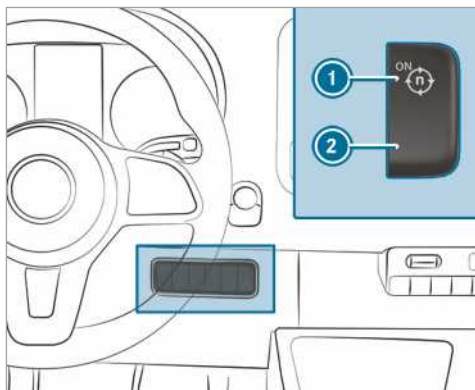

- ▶ **Uključivanje:** Pritisnite gornji deo prekidača ① dok motor radi. Višenamenski displej prikazuje poruku **Regul. radnog br. obr. je akt.**
- ▶ **Isključivanje:** Pritisnite donji deo prekidača ② dok motor radi.

ADR se automatski isključuje u sledećim situacijama:

- Otpustili ste parkirnu kočnicu.
- Pritisnuli ste pedalu kočnice.
- Vozilo se pomera.
- Upravljačka jedinica prepoznaje smetnju.

Podešavanje regulacije radnog broja obrtaja

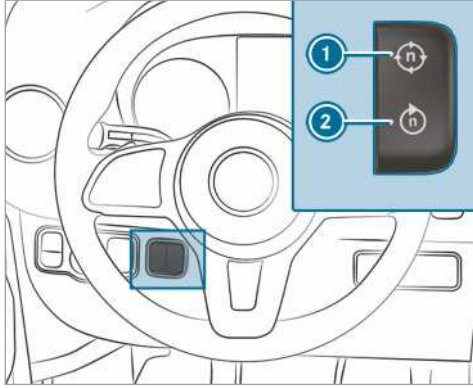

- ▶ Uključite dodatni pogon (→ Strana 171) ili ADR.
- ▶ **Podešavanje:** Pritisnite gornji deo prekidača ①.
- ▶ **Smanjivanje:** Pritisnite donji deo prekidača ②.

Režim rada sa prikolicom

Napomene o režimu rada sa prikolicom

- ▲ **UPOZORENJE** Opasnost od nezgode i povređivanja zbog prekoračenja vertikalnog opterećenja

Ako premašite dozvoljeno vertikalno opterećenje prilikom korišćenja nosača prtljaga, sistem nosača prtljaga se može odvojiti za vreme vožnje i ugroziti druge učesnike u saobraćaju.

- ▶ Uvek se pridržavajte dozvoljenog vertikalnog opterećenja prilikom korišćenja nosača.

- ▲ **UPOZORENJE** Proklizavanje vozila sa prikolicom zbog povećane brzine

Ako vozilo sa prikolicom proklizava, možete izgubiti kontrolu nad vozilom sa prikolicom. Vozilo sa prikolicom se može čak i prevrnuti.

- ▶ Ne pokušavajte da povećavanjem brzine ispravite vozilo sa prikolicom.
- ▶ Smanjite brzinu i nemojte kontra upravljati.
- ▶ Kočite u kritičnoj situaciji.

- ▲ **UPOZORENJE** Opasnost od nezgode usled pregrejanog sistema za kočenje

Ukoliko tokom vožnje ostavite nogu na pedali kočnice, sistem za kočenje može da se pregreje.

Na taj način se produžava predeni put pri kočenju i može da dođe do otkazivanja sistema za kočenje.

- ▶ Pedalu kočnice nikad ne koristite kao oslonac za nogu.
- ▶ Tokom vožnje nemojte u isto vreme da pritisnete pedalu kočnice i pedalu gasa.

Kod vučne spojke koja se može skinuti, obavezno postupajte u skladu sa uputstvom proizvođača vučne spojke.

Vozilo sa prikolicom uvek parkirajte na ravnu površinu i osigurajte ga od otkotrljavanja (→ Strana 143). Oprezno spajajte i odvajajte prikolice.

Prilikom vožnje tegljača unazad, vodite računa da niko ne stoji između vozila i prikolice.

Ako niste pravilno zakačili prikolice na tegljač, prikolica može da se otpusti. Zakačena prikolica u voznom stanju mora da stoji vodoravno iza tegljača.

Obratite pažnju na sledeće napomene o vertikalnom opterećenju:

- Iskoristite najveće vertikalno opterećenje.
- Ne dozvolite da dozvoljeno vertikalno opterećenje bude premašeno ili da opterećenje bude ispod dozvoljenog.

Sledeće vrednosti ne smeju da budu prekoračene:

- dozvoljeno opterećenje prikolice sa sopstvenom kočnicom ili bez nje,
 - Maksimalno dozvoljeno opterećenje prikolice bez sopstvene kočnice iznosi 750 kg .
- dozvoljeno opterećenje zadnje osovine tegljača,
- dozvoljena ukupna masa tegljača,
- dozvoljena ukupna masa prikolice,
- dozvoljena masa za vuču,
- najveća dozvoljena brzina prikolice.

Merodavne vrednosti koje su dozvoljene i ne smeju da budu prekoračene, možete da pronađete na sledećim mestima:

- u dokumentaciji vozila,

- na tipskoj pločici na mehanizmu za vuču,
- na tipskoj pločici prikolice,
- na tipskoj pločici vozila.

U slučaju kada se podaci međusobno razlikuju, važi najniža vrednost.

Pre nego što započnete vožnju, proverite sledeće:

- Na zadnjoj osovini tegljača je pritisak u pneumatici podešen za maksimalno opterećenje.
- Farovi su pravilno podešeni.

Vaše vozilo se sa prikolicom ponaša drugačije nego bez nje.

Vozilo sa prikolicom:

- ima veću težinu,
- ograničeno je prilikom savladavanja ubrzanja i uspona,
- ima duži pređeni put pri kočenju,
- reaguje jače na snažan bočni vetar,
- zahteva pažljivije upravljanje,
- ima veći radijus skretanja.

Usled toga se pogoršava ponašanje u vožnji.

Prilikom vožnje vozila sa prikolicom uvek prilagodite brzinu aktuelnim uslovima na putu i vremenskim uslovima. Vozite pažljivo. Održavajte dovoljno bezbedno rastojanje.

Pridržavajte se najveće dozvoljene brzine od 80 km/h ili 100 km/h i u onim zemljama u kojima su dozvoljene veće brzine za vozilo sa prikolicom.

Pridržavajte se zakonski propisane najveće dozvoljene brzine za vozilo sa prikolicom u dotičnoj zemlji. Pre vožnje, u dokumentaciji vozila prikolice pogledajte koja je najveća dozvoljena brzina za koju je registrovana vaša prikolica.

Mehanizam za vuču spada u delove vozila koji su naročito važni za bezbednost u saobraćaju. Po pitanju rukovanja, nege i održavanja, postupajte u skladu sa uputstvom za rukovanje proizvođača.

Vozila sa vučnom spojkom koja se može skidati: Smanjite opasnost od oštećenja na vratu kuke za vuču. Ako vam ne treba vrat kuke za vuču, uklonite ga iz nosača vrata kuge za prikolicu.

- ① Vodite računa da je PARKTRONIC u režimu rada sa prikolicom raspoloživ samo ograničeno ili uopšte nije raspoloživ.

- ① Visina kugličastog zgloba se menja sa utovarom vozila. U ovom slučaju upotrebljavajte rudu prikolice koja se podešava po visini.

Napomene za vožnju

Dozvoljena maksimalna brzina za vozilo sa prikolicom zavisi od tipa prikolice. Pre vožnje, u dokumentaciji vozila prikolice pogledajte koja je najveća dozvoljena brzina za koju je registrovana vaša prikolica.

Vaše vozilo se sa prikolicom ponaša drugačije nego bez nje i potrebno mu je više goriva. Na laganim ili strmim uzbrdicama morate pravovremeno odabrati opseg promene stepena prenosa **3, 2 ili 1**.

- ① Ovo takođe važi kada je uključen TEMPOMAT ili limiter.

Tako koristite dejstvo sistema za kočenje motora i morate manje da kočite kako biste smanjili brzinu. Na taj način ćete rasteretiti sistem za kočenje i izbeći da se kočnice pregreju ili prebrzo istroše. Ako morate dodatno da kočite, nemojte stalno da pritiskate pedalu kočnice, već to činite u intervalima.

Saveti za vožnju

Ako se prikolica ljulja, vodite računa o sledećim stvarima:

- Ni u kom slučaju nemojte da dodajete gas.
- Ne menjajte smer kretanja.
- Kočite u kritičnoj situaciji.
- ① Nadgradnjom stabilizatora ili programima stabilizacije prikolice možete da smanjite opasnost od toga da se prikolica ljulja i proklizava. Dodatne informacije možete da dobijete kod ovlašćenog distributera za Sprinter vozila.
- Držite veće odstojanje nego kod vožnje bez prikolice.
- Izbegavajte naglo kočenje. Po mogućnosti, kočite najpre lagano kako bi se prikolica izdigla. Potom brzo povećajte silu kočenja.
- Sposobnost savladavanja uspona se odnosi na nadmorsku visinu na nivou mora. Prilikom vožnje po brdovitim predelima, vodite računa da se povećanjem visine smanjuje snaga motora i sposobnost savladavanja uspona.

Montaža vrata kuke za vuču

⚠ UPOZORENJE Opasnost od nezgode i povređivanja zbog pogrešno montiranog i osiguranog vrata kuke za vuču

Ukoliko se vrat kuke za vuču ne nalazi u svom ležištu, može se otkaçiti za vreme vožnje i ugroziti druge učesnike u saobraćaju.

- ▶ Vrat kuke za vuču postavite u ležište na opisani način i omogućite da vrat kuke za vuču bude montiran na bezbedan način.

⚠ UPOZORENJE Opasnost od nezgode usled vrata kuke za vuču koji nije pravilno ušao u ležište

Ako vrat kuke za vuču nije u svom ležištu, prikolica može da se otkaçi.

- ▶ Vrat kuke za vuču uvek postavite u ležište na opisani način i omogućite da vrat kuke za vuču bude montiran na bezbedan način.

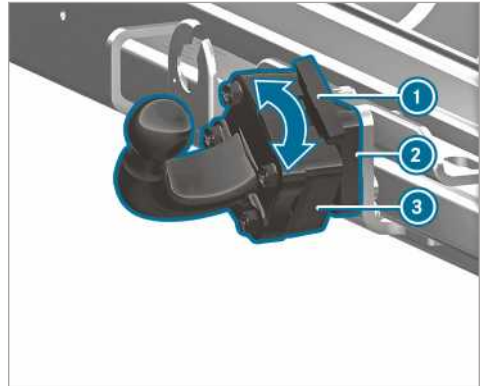

- ▶ Stavite vrat kuke za vuču ③ na nosač vrata kuge za prikolicu ② i okrećite ga u smeru strelice, sve dok vrat kuke za vuču ③ ne bude pokazivao vertikalno prema gore.
- ▶ Ponovo pričvrstite osiguravajuće opruge ①.
- ⓘ Ako je vrat kuke za vuču prljav, očistite ga pre montaže.

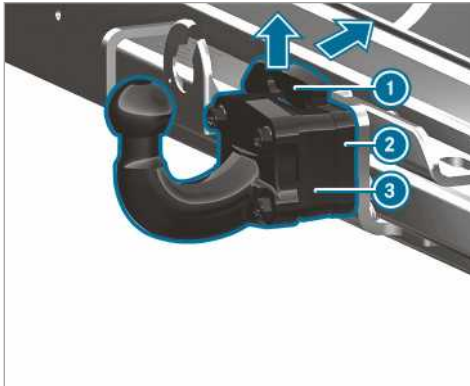

- ▶ Osigurajte vozilo od otkotrljanja pomoću parkirne kočnice.
- ▶ Povucite osiguravajuću oprugu ① vrata kuke za vuču ③ nagore, u smeru strelice, pritisnite je unazad i držite je tako.

Demontaža vrata kuke za vuču

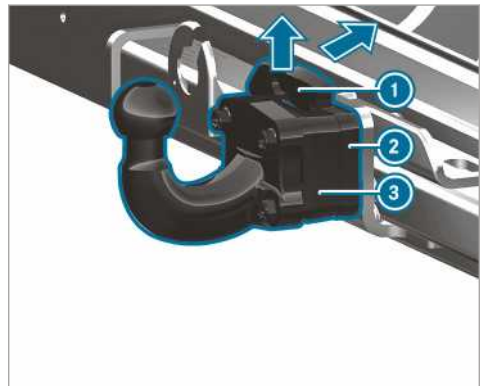

- ▶ Osigurajte vozilo od otkotrljanja pomoću parkirne kočnice.
- ▶ Osiguravajuću oprugu ① povucite nagore u smeru strelice i pritisnite je unazad.
- ▶ Čvrsto držite vrat kuke za vuču ③.
- ▶ Vrat kuke za vuču ③ okrenite u smeru strelice i skinite ga sa nosača vrata kuge za prikolicu ②.
- ▶ Ako je vrat kuke za vuču zaprljan, očistite ga.

- ▶ Propisno odložite i osigurajte vrat kuke za vuču.

Spajanje/odvajanje prikolice

Preduслови

- Vrat kuke za vuču mora da ulegne u bezbedno zaključan položaj.

Prikolice sa 7-pinskim priključkom mogu biti priključene na vozilo pomoću sledećih adaptera:

- pomoću adapterskog priključka,
- pomoću adaptacionog voda.

Spajanje prikolice

I NAPOMENA Oštećenje baterije usled potpunog pražnjenja

Punjenjem baterije prikolice preko napajanja naponom prikolice može da dođe do oštećenja baterije.

- ▶ Ne koristite napajanje naponom za punjenje baterije prikolice.

- ▶ **Vozila sa automatskim menjačem:** Polugu menjača prebacite u položaj **P**.
- ▶ Povucite parkirnu kočnicu vozila.
- ▶ Zatvorite sva vrata.
- ▶ Skinite zaštitnu kapicu sa kugličastog zgloba i odložite je na bezbedno mesto (→ Strana 75).
- ⓘ Visina kugličastog zgloba se menja sa utovarom vozila. U tom slučaju, upotrebljavajte prikolicu sa rudom koja se podešava po visini.
- ▶ Okačite sajlu za odvajanje prikolice u ušicu na vratu kuke za vuču.
- ▶ Uklonite ono što ste koristili kao osiguranje od kotrljanja prikolice, na primer podmetače.
- ▶ Otpustite parkirnu kočnicu prikolice.
- ▶ Prikolicu postavite u vodoravan položaj iza vozila i prikačite je.



- ▶ Otvorite poklopac utičnice.
- ▶ Priključak sa isturenim delom ① stavite u žleb ③ utičnice.
- ▶ Okrenite bajonetski priključak ② udesno do krajnjeg položaja.
- ▶ Pustite da poklopac uđe u ležište.
- ▶ Pričvrstite kabl sa plastičnim vezicama za prikolicu (samo kod adaptacionog voda).
- ▶ Obezbedite slobodu kretanja kablova u vožnji u krivinama.
- ▶ Kombinovani prekidač pritisnite nagore/nadole i proverite, da li na prikolici treperi odgovarajući pokazivač pravca.

U sledećim slučajevima na višenamenskom displeju može da se pojavi poruka, čak i kada je prikolica ispravno priključena:

- Na sistemu osvetljenja prikolice ugrađene su LED lampice.
- Minimalna struja (50 mA) osvetljenja prikolice je ispod granične vrednosti.

- ⓘ Dodatnu opremu možete da priključite na neprekidno napajanje naponom do maksimalno 240 W.

Odvajanje prikolice

⚠ UPOZORENJE Opasnost od zaglavlivanja i prignječnja prilikom odvajanja

Kada odvajate prikolicu sa inercionom kočnicom u podignutom stanju, možete da prignječite ruku između vozila i rude prikolice.

- ▶ Nemojte da odvajate prikolicu u podignutom stanju.

Nemojte da odvajate prikolicu dok je inerciona kočnica podignuta, jer zbog odskakanja inercione kočnice može doći do oštećenja vozila.

- ▶ **Vozila sa automatskim menjačem:** Polugu menjača prebacite u položaj **P**.
- ▶ Povucite parkirnu kočnicu vozila.
- ▶ Zatvorite sva vrata.
- ▶ Povucite parkirnu kočnicu prikolice.
- ▶ Pored toga, dodatno obezbedite prikolicu podmetačem ili nečim sličnim da se ne kotrlja.
- ▶ Prekinite električnu vezu između vozila i prikolice.
- ▶ Odvojite prikolicu.

Pregled displeja sa instrumentima

⚠ UPOZORENJE Opasnost od nezgode usled kvara displeja sa instrumentima

Ukoliko dođe do otkazivanja displeja sa instrumentima ili postoji smetnja, ne možete da prepoznate ograničenja funkcija koje su bitne za bezbednost.

Pouzdanost vašeg vozila može biti ugrožena.

- ▶ Oprez pri daljoj vožnji.
- ▶ Odmah proverite vozilo u kvalifikovanoj stručnoj radionici.

Ako je ugrožena pouzdanost vašeg vozila, odmah parkirajte vozilo tako da ne ugrožava saobraćaj. Potražite pomoć u kvalifikovanoj stručnoj radionici.

Displej sa instrumentima

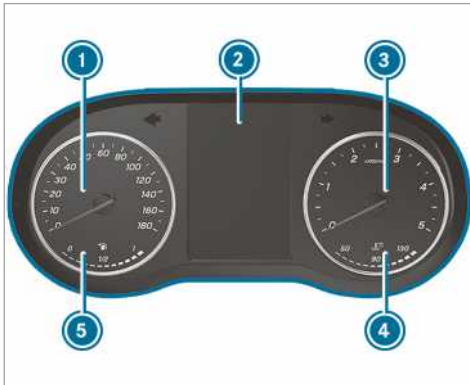

Displej sa instrumentima sa displejem u boji (primer)

- ① Brzinometar
- ② Višenamenski displej
- ③ Pokazivač broja obrtaja motora
- ④ Pokazivač temperature rashladne tečnosti
- ⑤ Prikaz nivoa goriva sa prikazom položaja poklopca rezervoara

Pokazivač temperature rashladne tečnosti ④ sme u normalnom režimu vožnje da dostigne najviše 120 °C.

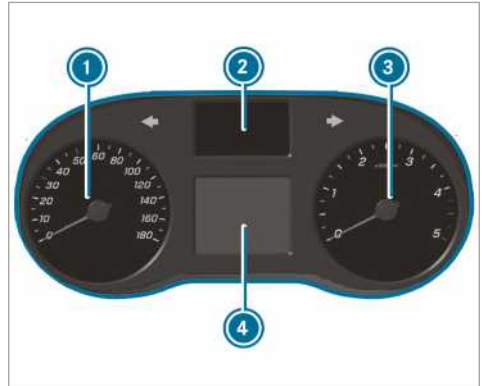

Displej sa instrumentima sa crno-belim displejem (primer)

- ① Brzinometar
- ② Prikaz kontrolnih sijalica
- ③ Pokazivač broja obrtaja motora
- ④ Višenamenski displej

1 NAPOMENA Oštećenje motora usled prevelikog broja obrtaja

Ako vozite sa prevelikim brojem obrtaja, oštetite motor.

- ▶ Nemojte da vozite sa prevelikim brojem obrtaja.

Kada dođete do crvene oznake na pokazivaču broja obrtaja motora ③ (oblast prevelikog broja obrtaja) prekida se snabdevanje gorivom da bi se zaštitio motor.

⚠ UPOZORENJE Opasnost od opekotina prilikom otvaranja poklopca motora

Ako u slučaju pregrejanog motora ili požara u motornom prostoru otvorite poklopac motora, možete da dođete u dodir sa vrućim gasovima ili drugim pogonskim materijalima koja izlaze.

- ▶ Pre otvaranja poklopca motora, ostavite pregrejani motor da se ohladi.
- ▶ U slučaju požara u motornom prostoru ostavite poklopac motor zatvoren i obavestite vatrogasce.

Pregled tastera na upravljaču

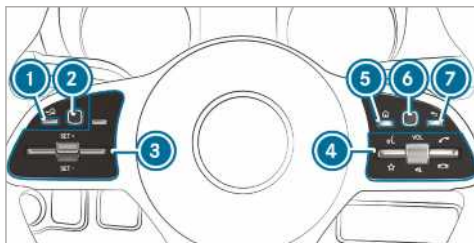

- ① Taster za vraćanje na levoj strani (putni računar)
- ② Touch-Control površina na levoj strani (putni računar)
- ③ Grupa tastera za TEMPOMAT ili za pomoćni sistem za održavanje rastojanja DISTRONIC
- ④ Grupa tastera:
 - Upravljanje glasom
 - Prikaz omiljenih stavki (multimedijalni sistem)
 VOL: Pojačavanje/smanjivanje jačine zvuka ili isključivanje tona pomoću obrtnog regulatora
 - Obavljanje/prihvatanje poziva
 - Odbijanje/završetak poziva
- ⑤ Taster glavnog menija (multimedijalni sistem)
- ⑥ Upravljanje dodirnom na desnoj strani (multimedijalni sistem)
- ⑦ Taster za vraćanje na desnoj strani (multimedijalni sistem)

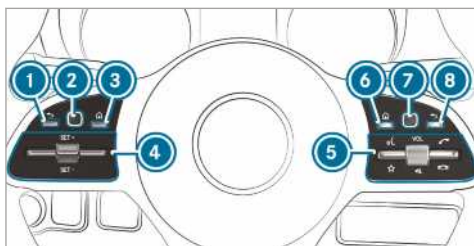

- ① Taster za vraćanje na levoj strani (putni računar)
- ② Touch-Control površina na levoj strani (putni računar)
- ③ Taster glavnog menija (putni računar)
- ④ Grupa tastera za TEMPOMAT ili za pomoćni sistem za održavanje rastojanja DISTRONIC
- ⑤ Grupa tastera:

- Upravljanje glasom
- Prikaz omiljenih stavki (multimedijalni sistem)

VOL: Pojačavanje/smanjivanje jačine zvuka ili isključivanje tona pomoću obrtnog regulatora

- Obavljanje/prihvatanje poziva
- Odbijanje/završetak poziva
- ⑥ Taster glavnog menija (multimedijalni sistem)
- ⑦ Upravljanje dodirnom na desnoj strani (multimedijalni sistem)
- ⑧ Taster za vraćanje na desnoj strani (multimedijalni sistem)

Rukovanje putnim računarom

⚠ UPOZORENJE Opasnost od odvratanja pažnje putem informacionih sistema i komunikacionih uređaja

Ako u toku vožnje rukujete integrisanim informacionim sistemima i komunikacionim uređajima, vaša pažnja neće biti usmerena na događanja u saobraćaju. Osim toga, možete da izgubite kontrolu nad vozilom.

- ▶ Ovim uređajima rukujte samo kada situacija u saobraćaju to dozvoljava.
- ▶ Ako ne možete to da utvrdite, zaustavite se u skladu sa saobraćajnim propisima i izvršite unose dok je vozilo zaustavljeno.

Prilikom korišćenja putnog računara, vodite računa o zakonskim propisima zemlje u kojoj se trenutno nalazite.

Rukovanje putnim računarom (vozila sa tasterima na upravljaču)

- ① Prikazi putnog računara se pojavljuju na višenamenskom displeju (→ Strana 179).

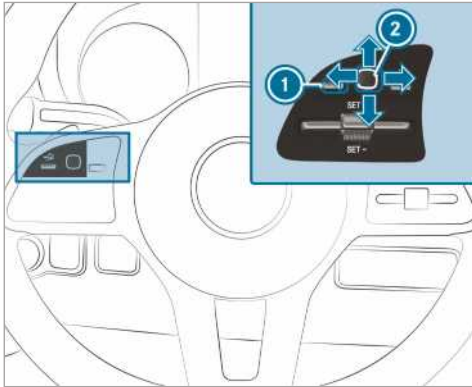

Rukovanje putnim računarom se vrši preko Touch-Control površine na levoj strani ② i tastera za vraćanje na levoj strani ①.

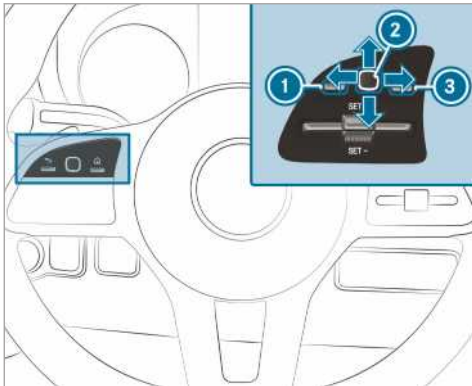

Putnim računarom se rukuje pomoću:

- tastera za vraćanje na levoj strani ①,
- Touch-Control površine na levoj strani ②,
- tastera glavnog menija na levoj strani ③.

Kada je uključena funkcija, prilikom rukovanja putnim računarom se čuju različiti signalni tonovi kao povratne poruke, na primer:

- dolazak do kraja liste,
- skrolovanje kroz listu.

Dostupni su sledeći meniji:

- [Servis](#)
- [Pomoć](#)
- [Putovanje](#)
- [Navigacija](#)
- [Radio](#)

- [Mediji](#)
- [Telefon](#)
- [Podešavanja](#)

- ▶ **Pozivanje glavnog menija:** Više puta pritisnite taster za vraćanje na levoj strani ① ili ga jednom pritisnite i držite ga tako.
- ⓘ **Vozila bez aktivnog pomoćnog sistema za održavanje rastojanja DISTRONIC:** Pomoću tastera  možete da pozovete glavni meni putnog računara.
- ▶ **Kretanje kroz red menija:** Prevucite prstom nalevo ili nadesno na Touch-Control površini na levoj strani ②.
- ▶ **Pozivanje menija ili potvrđivanje izbora:** Pritisnite Touch-Control površinu na levoj strani ②.
- ▶ **Kretanje kroz prikaze ili liste u meniju:** Prevucite prstom nagore ili nadole na Touch-Control površini na levoj strani ②.
- ▶ **Pozivanje podmenija ili potvrđivanje izbora:** Pritisnite Touch-Control površinu na levoj strani ②.
- ▶ **Napuštanje podmenija:** Pritisnite taster za vraćanje na levoj strani ①.

Ako se nalazite u nekom podmeniju i duže pritisnete taster za vraćanje na levoj strani ①, pojaće se glavni meni.

Pregled prikaza na višenamenskom displeju

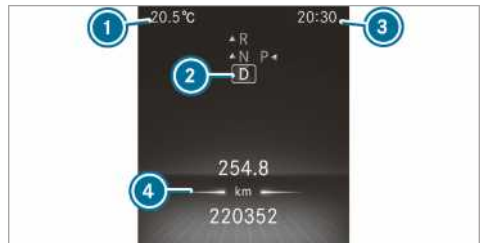

Displej sa instrumentima sa displejem u boji

- ① Spoljašnja temperatura
- ② Položaj menjača
- ③ Vreme
- ④ Polje prikaza



Displej sa instrumentima sa crno-belim displejem

- ① Spoljašnja temperatura
- ② Polje prikaza
- ③ Vreme
- ④ Položaj menjača

Ostali prikazi na višenamenskom displeju:

- ↑ Preporuka za promenu stepena prenosa
- Pomoćni sistem pri parkiranju PARK-TRONIC je isključen
- TEMPOMAT (→ Strana 153)
- Aktivni pomoćni sistem za održavanje rastojanja DISTRONIC (→ Strana 155)
- LIM** Limiter (→ Strana 153)
- DSR** DSR (→ Strana 131)
- (A)** ECO Start-Stop funkcija (→ Strana 122)
- HOLD** HOLD-funkcija (→ Strana 158)
- Pomoćni sistem za adaptivno dugo svetlo (→ Strana 86)
- 120 km/h** Maksimalna dozvoljena brzina je prekoračena (samo za određene zemlje)
- ATTENTION ASSIST je isključen
- Vrata nisu potpuno zatvorena
- Brisač zadnjeg stakla je uključen (→ Strana 95)
- LOW RANGE** LOW RANGE aktivan (→ Strana 130)
- Retarder (pogledajte zasebno uputstvo za rukovanje)

SOS
NOT
READY
(SOS
nije spreman)

Sistem za poziv u pomoć nije aktivan



Aktivni pomoćni sistem za zadržavanje kolovozne trake je isključen (→ Strana 170)



Aktivni pomoćni sistem pri kočenju je isključen (→ Strana 151)



Pomoćni sistem za nadgledanje mrtvog ugla je isključen (→ Strana 167)

Vozila sa sistemom za pomoć pri praćenju saobraćajnih znakova: Prepoznate napomene i saobraćajni znakovi (→ Strana 166).

Podešavanje osvetljenja instrumenata

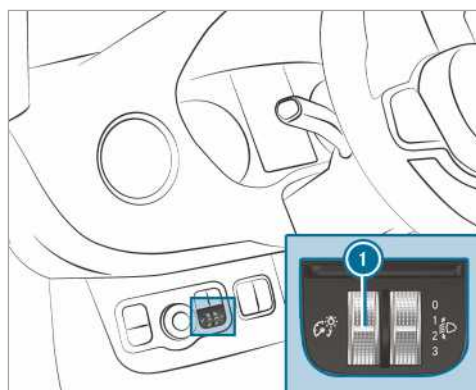

- ▶ Regulator osvetljenja ① okrenite nagore ili nadole.
Podešava se osvetljenje na displeju instrumenata i na komandnim elementima u unutrašnjosti vozila.
- ① Kod vozila bez regulatora osvetljenja ①, osvetljenje instrumenata možete da podesite na putnom računaru (→ Strana 184).

Meniji i podmeniji

Pozivanje funkcija u meniju „Servis“

Putni računar:

➔ Servis

▶ Izaberite željenu funkciju i potvrdite je.

Funkcije u meniju Servis:

- **Messages (Poruke):** Memorija obaveštenja (→ Strana 358)
- **Adblue:** AdBlue® domet
- **Pneumatici:**

- Ponovno pokretanje upozorenja usled gubitka pritiska u pneumaticima
- Provera pritiska u pneumaticima pomoću kontrole pritiska u pneumaticima (→ Strana 327)
- Ponovno pokretanje kontrole pritiska u pneumaticima (→ Strana 327)
- **ASSYST PLUS:** Pozivanje termina servisa (→ Strana 279)
- **Nivo ulja u motoru:** Merenje nivoa ulja u motoru
- **Filter za čestice:** Pokretanje regeneracije (→ Strana 123)
- **Long-term consumption (Dugoročna potrošnja)**

Pozivanje pomoćne grafike

Putni računar:



U meniju pomoćne grafike su dostupni sledeći prikazi:

- Pomoćna grafika
- Nivo pažnje (→ Strana 164)
- ▶ Menjajte prikaze i potvrdite odabrani prikaz.

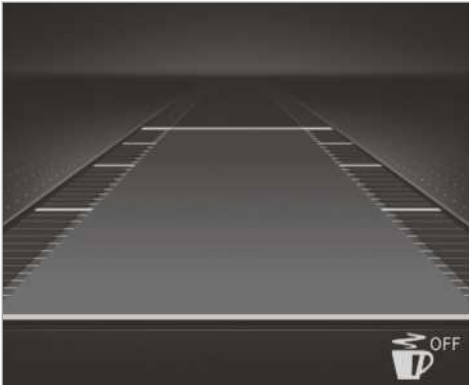

Prikaz displeja sa instrumentima sa displejem u boji

Prikazi stanja u pomoćnoj grafici:

- : ATTENTION ASSIST je isključen.
- Svetle oznake ograničenja kolovozne trake: Pomoćni sistem za zadržavanje kolovozne trake je uključen.

- Zelene oznake ograničenja kolovozne trake: Pomoćni sistem za zadržavanje kolovozne trake je aktivan.
- Prikazi aktivnog pomoćnog sistema za održavanje rastojanja DISTRONIC (→ Strana 155).

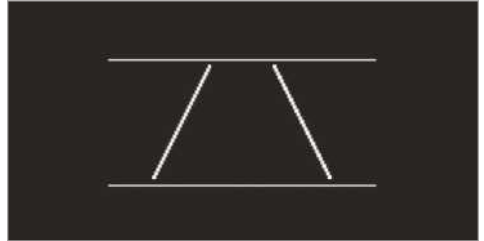

Prikaz displeja sa instrumentima sa crno-belim displejem

Prikazi stanja u pomoćnoj grafici:

- Oznake ograničenja kolovozne trake sa tačkicama: Pomoćni sistem za zadržavanje kolovozne trake je isključen.
- Pune i tanke linije ograničenja kolovozne trake: Pomoćni sistem za zadržavanje kolovozne trake je uključen, ali nije spreman da daje upozorenja.
- Pune i debele linije ograničenja kolovozne trake: Pomoćni sistem za zadržavanje kolovozne trake je spreman da daje upozorenja.

Pozivanje prikaza u meniju „Putovanja“

Putni računar:



- ▶ Izaberite prikaz.

U meniju **Putovanje** su vam na raspolaganju sledeći prikazi:

- Standardni prikaz
- Domet i trenutna potrošnja goriva
Kod određenih vrsta motora prikazuje se dodatno prikaz rekuperacije. Ukoliko je u rezervoaru za gorivo preostalo malo goriva, umesto približnog dometa se prikazuje vozilo u koje se sipa gorivo.
- Prikaz ECO (→ Strana 122)
- Višenamenski računar za čuvanje i praćenje podataka vožnje:
 - **Od starta**
 - **Od resetovanja**
- Digitalni brzinometar



Prikaz displeja sa instrumentima sa displejem u boji

Standardni prikaz (primer)

- ① Dnevna kilometraža
- ② Ukupna kilometraža



Prikaz displeja sa instrumentima sa crno-belim displejem

Standardni prikaz (primer)

- ① Dnevna kilometraža
- ② Ukupna kilometraža



Prikaz displeja sa instrumentima sa displejem u boji

Višenamenski računar za čuvanje i praćenje podataka vožnje (primer)

- ① Pređena kilometraža (od starta/od resetovanja)
- ② Vreme vožnje (od starta/od resetovanja)
- ③ Prosečna brzina (od starta/od resetovanja)
- ④ Prosečna potrošnja goriva (od starta/od resetovanja)

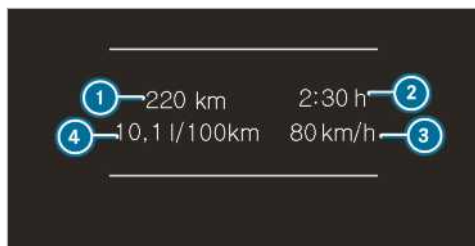

Prikaz displeja sa instrumentima sa crno-belim displejem

Višenamenski računar za čuvanje i praćenje podataka vožnje (primer)

- ① Pređena kilometraža (od starta/od resetovanja)
- ② Vreme vožnje (od starta/od resetovanja)
- ③ Prosečna brzina (od starta/od resetovanja)
- ④ Prosečna potrošnja goriva (od starta/od resetovanja)

Resetovanje vrednosti u meniju „Putovanje“ putnog računara

Putni računar:

➔ Putovanje

- ① Može doći do odstupanja u načinu na koji je prikazan glavni meni. Zato obratite pažnju na pregled menija na displeju instrumenata (→ Strana 178).

Možete da resetujete vrednosti sledećih funkcija:

- Dnevna kilometraža:
 - Resetovati brojač pređenih km?
- Višenamenski računar za čuvanje i praćenje podataka vožnje:
 - Od starta
 - Od resetovanja
- Prikaz ECO
- ▶ Izaberite funkciju koja treba da se resetuje i potvrdite izbor.
- ▶ Upit **Resetovati vrednosti?** potvrdite sa **Da**.

Pozivanje uputstva za navigaciju na putnom računaru

Putni računar:

➔ Navigacija



Manevar u vožnji nije najavljen (primer)

- ① Udaljenost do sledećeg cilja
- ② Procenjeno vreme dolaska
- ③ Udaljenost do sledećeg manevara u vožnji
- ④ Ulica u kojoj se trenutno nalazite



Manevar u vožnji je najavljen (primer)

- ① Ulica u koju vodi manevar u vožnji
- ② Smer manevara u vožnji
- ③ Udaljenost od manevara u vožnji
- ④ Simbol manevara u vožnji
- ⑤ Preporučena kolovozna traka i kolovozna traka u toku manevara u vožnji (bela)
- ⑥ Moguća kolovozna traka
- ⑦ Nepreporučena kolovozna traka (tamnosiva)

Mogući dodatni prikazi u meniju **Navigacija**:

- **Fahrrichtung**: Prikazuje se pravac kretanja i put kojim trenutno vozite.
- **Nova putanja... ili Putanja se izračunava...:** Izračunava se nova putanja.
- **Straße nicht erfasst**: Ulica nije prepoznata, naprimer u slučaju novoizgrađenih ulica.
- **Nema putanje**: Putanja do izabranog cilja ne može da se izračuna.

- **Nema mape**: Mapa za trenutni položaj nije na raspolaganju.
- **Ciljna oblast dostignuta**: Stigli ste do ciljne oblasti.
- **☒**: Stigli ste do cilja ili međucilja.

▶ Izadite iz menija ili izaberite cilj i potvrdite ga. Ako je unet i potvrđen cilj, počeoće navođenje ka cilju.

▶ Ukoliko je navođenje ka cilju već aktivirano, prikazuje se upit, da li trenutno navođenje ka cilju treba da bude okončano.

▶ Potvrdite upit.
▶ Počinje navođenje ka cilju.

Izbor radio-stanice

Putni računar:

➔ Putovanje



- ① Opseg frekvencije
- ② Radio-stanice
- ③ Naziv numere
- ④ Naziv izvođača

Dostupni su sledeći prikazi:

- Opseg frekvencije
- Lista radio-stanica

▶ Izaberite opseg frekvencije radio-stanice ili radio-stanicu sa liste stanica.

▶ Potvrdite izbor.

Kada izaberete radio-stanicu u memoriji radio-stanica, pored naziva radio-stanice se prikazuje mesto u memoriji. Kada izaberete memorisanu radio-stanicu u opsegu frekvencije, pored naziva radio-stanice se prikazuje zvezdica.

Upravljanje reprodukcijom medija pomoću putnog računara

Putni računar:

→ Mediji



- ① Izvor medija
- ② Trenutna numera i naziv numere
- ③ Naziv izvođača
- ④ Naziv albuma

Prikazi u meniju **Mediji**:

- lista za izbor izvora medija,
- trenutna reprodukcija.

- ▶ Izaberite izvor medija i potvrdite ga.
- ▶ Izaberite željenu reprodukciju i potvrdite je.
- ① Ako je izvor medija TV, na ovaj način birate stanicu.

Biranje broja telefona pomoću putnog računara

Preduslovi

- Mobilni telefon je povezan sa multimedijalnim sistemom.

Putni računar:

→ Telefon

▲ UPOZORENJE Opasnost od odvratanja pažnje putem informacionih sistema i komunikacionih uređaja

Ako u toku vožnje rukujete integrisanim informacionim sistemima i komunikacionim uređajima, vaša pažnja neće biti usmerena na događanja u saobraćaju. Osim toga, možete da izgubite kontrolu nad vozilom.

- ▶ Ovim uređajima rukujte samo kada situacija u saobraćaju to dozvoljava.

- ▶ Ako ne možete to da utvrdite, zaustavite se u skladu sa saobraćajnim propisima i izvršite unose dok je vozilo zaustavljeno.

Prilikom telefoniranja, poštujujte zakonske odredbe zemlje u kojoj se trenutno nalazite.

- Poslednji pozivi
- Telefonski imenik
- Status poziva

Vozila sa multimedijalnim sistemom MBUX: U meniju **Telefon** se prikazuju poslednji telefonski pozivi (birani, primljeni i propušteni pozivi).



- ▶ Izaberite broj telefona i potvrdite ga.
Ako je pod jednim unosom memorisan samo jedan broj telefona: Biće izabran taj broj telefona.
- ▶ **Ako je pod jednim unosom memorisano više brojeva telefona:** Izaberite broj telefona i potvrdite ga.
Biće izabran broj telefona.



Umesto odabranih brojeva telefona, mogu da se pojave sledeći prikazi:

- **Sačekajte...:** Aplikacija se upravo pokreće. Ako nije uspostavljena Bluetooth® veza sa mobilnim telefonom, na multimedijalnom sistemu se pojavljuje meni za autorizaciju i povezivanje mobilnog telefona (→ Strana 243).
- **Ažuriranje podataka:** Lista poziva se ažurira.
- **Kontakti se uvoze:** Uvoze se kontakti sa mobilnog telefona ili iz memorijskog medija.

Prihvatanje/odbijanje poziva

Ako vas neko poziva, na displeju će biti prikazana poruka **Dolazni poziv**.

- ▶ Prihvatite poziv pomoću  ili odbijte poziv pomoću .

Poziv takođe možete prihvatiti ili odbiti pomoću tastera  ili  na upravljaču.

Pozivanje podešavanja

Putni računar:

→ Podešavanja

Sledeći unosi mogu da se podese u meniju za podešavanja:

- **Svetlo**

- Instrument lighting (Osvetljene instrumentata) Podešavanje osvetljenja instrumenata
 - Vozilo
 - Regensensor (Senzor za kišu) uključivanje i isključivanje
 - Podešavanje Grejanje
 - Anzeige und Bedienung
 - Uključivanje i isključivanje permanentnog Anzeige AdBlue Level
- ▶ Izaberite unos i potvrdite ga.
- ▶ Promene izvršite na odgovarajući način.

Napomene za pouzdanost

- ▲ UPOZORENJE** Opasnost od odvratanja pažnje putem informacionih sistema i komunikacionih uređaja

Ako u toku vožnje rukujete integrisanim informacionim sistemima i komunikacionim uređajima, vaša pažnja neće biti usmerena na događanja u saobraćaju. Osim toga, možete da izgubite kontrolu nad vozilom.

- ▶ Ovim uređajima rukujte samo kada situacija u saobraćaju to dozvoljava.
- ▶ Ako ne možete to da utvrdite, zaustavite se u skladu sa saobraćajnim propisima i izvršite onose dok je vozilo zaustavljeno.

- ▲ UPOZORENJE** Opasnost od gubitka pažnje zbog rukovanja mobilnim komunikacionim uređajima tokom vožnje

Ako u toku vožnje rukujete mobilnim komunikacionim uređajima, vaša pažnja neće biti usmerena na događanja u saobraćaju. Osim toga, možete da izgubite kontrolu nad vozilom.

- ▶ Ove uređaje koristite samo dok je vozilo zaustavljeno.

Zbog sopstvene bezbednosti, prilikom rukovanja mobilnim komunikacionim uređajima, a posebno prilikom rukovanja vašim sistemom upravljanja glasom, obavezno obratite pažnju na sledeće tačke:



- Poštujte zakonske odredbe zemlje, u kojoj se trenutno nalazite.
- U toku vožnje, mobilnim komunikacionim uređajima i sistemom upravljanja glasom rukujte samo ako to dozvoljava situacija u saobraćaju. U protivnom, možete da skrenete pažnju od događanja u saobraćaju, da izazovete nezgodu i da povredite sebe i druge osobe.
- Ako u kritičnoj situaciji koristite sistem upravljanja glasom, vaš glas može da se izmeni i uspori telefonski razgovor, npr. za poziv u pomoć.
- Pre početka vožnje upoznajte se sa funkcijama sistema upravljanja glasom.

Rukovanje

Pregled rukovanja preko višenamenskog upravljača

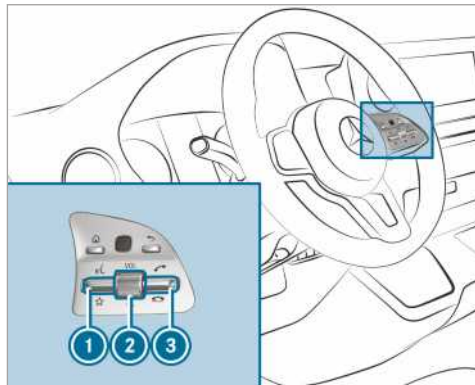
Sistem LINGUATRONIC je spreman za rad otprilike pola minuta nakon uključivanja paljenja.







- ① Pritiskanje prekidača nagore:  pokretanje dijaloga
- ② Pritiskanje obrtnog regulatora:  uključivanje/isključivanje zvuka (prekid dijaloga)
Okretanje obrtnog regulatora nagore/nadole: povećanje/smanjenje jačine zvuka
- ③ Pritiskanje prekidača nadole:  odbijanje/završetak poziva (prekid dijaloga)

Vođenje dijaloga sa sistemom LINGUATRONIC

Za dijalog sa sistemom LINGUATRONIC mogu da se kao glasovne naredbe koriste cele rečenice iz govornog jezika, kao npr. „Show me the last call list“ (Pokaži mi listu poslednjih poziva) ili „How hot it is outside“. Pored toga nije neophodno da najpre pređete u odgovarajuću aplikaciju, kao što je „Telefon“ ili „Funkcija vozila“.

- ▶ **Aktiviranje ili nastavak dijaloga izgovaranjem ključne reči:** Izgovorite „Hi Mercedes (Zdravo Mercedes)“ da biste aktivirali sistem LINGUATRONIC. Glasovno aktiviranje mora da bude uključeno u multimedijalnom sistemu. Za to nije potrebno da pritisnete prekidač  na višenamenskom upravljaču nagore. Glasovno aktiviranje može se kombinovati i direktno sa glasovnom naredbom, npr. „Hi Mercedes, how fast can I drive here?“ (Zdravo Mercedes, koliko brzo smem ovde da vozim?)

- ▶ Pritisnite nagore prekidač  na višenamenskom upravljaču. Glasovnu naredbu možete da izgovorite nakon signalnog tona.
- ▶ **Ispravka unosa:** Izgovorite glasovnu naredbu Correction (Korekcija).
- ▶ **Izbor unosa na listi za izbor:** Izgovorite broj reda ili sadržaj.
- ▶ **Kretanje kroz listu za izbor:** Izgovorite glasovne naredbe Next page (Sledeća strana) ili Previous page (Prethodna strana).
- ▶ **Prekid dijaloga:** Izgovorite glasovnu naredbu „Pause“ (Pauza). Uz pomoć glasovne naredbe „Hi Mercedes“ (Zdravo Mercedes) ili pritiskom na prekidač  na višenamenskom upravljaču nagore može da se nastavi dijalog.
- ▶ **Prelaz na prethodni dijalog:** Izgovorite glasovnu naredbu Back (Nazad).
- ▶ **Povratak na najviši nivo dijaloga:** Izgovorite glasovnu naredbu „Home“ (Početna stranica).
- ▶ **Prekid dijaloga:** Izgovorite glasovnu naredbu Close (Zatvori) ili na višenamenskom upravljaču pritisnite taster  ili .
- ▶ **Izgovaranje tokom reprodukcije glasa:** Govorite već tokom dijaloga, dok sistem još odgovara. Reprodukcije glasa se skraćuju i brže se stiže do cilja.
U tu svrhu mora da bude uključena odgovarajuća opcija u sistemskim podešavanjima u multimedijalnom sistemu.

Funkcije za upravljanje

U zavisnosti od opreme, pomoću sistema za upravljanje glasom LINGUATRONIC možete da upravljate sledećim funkcijama:

- Telefon
- SMS poruka
- Navigacija
- Adresar
- Radio
- Mediji
- Funkcije vozila

Pregled vrsta glasovnih naredbi

Razlikuju se sledeće glasovne naredbe:

- **Opšte glasovne naredbe** mogu da se izgovore u svakom trenutku, nezavisno od trenutne aplikacije, npr. glasovne naredbe Navigate to (Pokreni navođenje do), Select (Izaberite) ili Text message to (SMS poruka za).
- **Glasovne naredbe specifične za aplikaciju** su dostupne samo za aktivnu aplikaciju.

Osim aktivne aplikacije na displeju, na telepromteru se prikazuju npr. opšte glasovne naredbe i odgovarajuće glasovne naredbe specifične za aplikaciju. Po listama možete da se krećete ili njima možete da upravljate glasom.

Funkcije unosa brojeva

- Dozvoljeni brojevi su od Zero (Nula) do Nine (Devet).
- Brojevi telefona mogu biti uneti kao pojedinačni brojevi.

Napomene o podešenom jeziku

Jezik sistema LINGUATRONIC možete da promenite preko podešavanja jezika sistema. Ako sistem LINGUATRONIC ne podržava podešeni jezik sistema, odabraće engleski jezik.



U sistemu LINGUATRONIC na raspolaganju su vam sledeći jezici:

- nemački,
- engleski,
- francuski,
- italijanski,
- holandski,
- poljski,
- portugalski,
- ruski,
- švedski,
- španski,
- češki,
- turski.

Efikasno korišćenje sistema LINGUATRONIC

Funkcije pomoći

Dobijate informacije i pomoć za:

- **Optimalno rukovanje:** Izgovorite glasovnu naredbu „Voice control tutorial“ (Uvođenje glasovne naredbe) ili pozovite digitalno uputstvo za rad npr. naredbom „Open instructions for use LINGUATRONIC“ (Otvori mi uputstvo za rukovanje sistemom LINGUATRONIC). Dok vozilo miruje na raspolaganju vam je digitalno uputstvo za rad u punom obimu.
- **Trenutna aplikacija:** Pritisnite prekidač  na višenamenskom upravljaču nagore i izgovorite glasovnu naredbu „Help“ (Pomoć). Dobićete predloge i informacije o korišćenju sistema LINGUATRONIC za trenutnu aplikaciju.
- **Dalji tok dijaloga:** Za vreme dijaloga izgovorite glasovnu naredbu „Help“ (Pomoć). Za svaki korak dijaloga ćete dobiti prilagođene informacije.
- **Određena funkcija:** Pozovite glasovnu naredbu za željenu funkciju, npr. „Hi Mercedes, I need help regarding radio“ (Zdravo Mercedes, potrebna mi je pomoć na temu radio) ili nakon pritiskanja prekidača  na višenamenskom upravljaču nagore izgovorite npr. glasovnu naredbu „Help for phone“ (Pomoć za telefon).

Napomene za poboljšanje kvaliteta govora

Sistem LINGUATRONIC vas ne razume:

- Aktivirajte onlajn usluge. Prepoznavanje se poboljšava.
- Sistemom LINGUATRONIC rukujte samo sa sedišta vozača.
- Glasovne naredbe izgovorite jednu za drugim razgovetno, ali bez preterivanja.
- Prilikom unosa glasovnih naredbi, izbegavajte smetnje usled velike buke, na primer usled razgovora u zadnjem delu vozila.
- Prilikom memorisanja, govorne unose uvek izgovarajte sa istim naglaskom.

• Za unose u telefon ili u adresar:

- U sistemu/mobilnom telefonu kreirajte samo unose koji imaju smisla, npr. prezime i ime u ispravnom polju.
- Nemojte da koristite skraćenice, nepotrebna prazna mesta i posebne znakove.

- **Kod naziva radio-stanica:** Izgovorite glasovnu naredbu „Read aloud station list“ (Pročitaj naglas listu radio-stanica) i izgovorite željeni naziv radio-stanice onako kako taj naziv čita reprodukcija glasa.

Informacije o onlajn uslugama

Onlajn usluge omogućavaju bolje prepoznavanje i zahvaljujući eksternim informacijama stavljaju vam na raspolaganje bolje i dodatne rezultate, npr. o vremenskim uslovima ili o vestima. Zato vam preporučujemo da aktivirate onlajn usluge.

Za to vam je potreban korisnički nalog na portalu Mercedes PRO. Ako još nemate korisnički nalog, morate da ga kreirate.

Za više informacija obratite se Mercedes-Benz servisnoj radionici ili posetite portal Mercedes PRO: <http://www.mercedes.pro>.

Važne glasovne naredbe

Napomene za glasovne naredbe

Pored preciznih glasovnih naredbi (pogledajte kolonu „Glasovna naredba“ u sledećim tabelama) za pozivanje određene funkcije LINGUATRONIC u većini slučajeva podrazumeva i izraze iz govornog jezika. U tu svrhu su navedeni neki od primera u koloni „Primeri iz govornog jezika“. Za neke jezike su ovi primeri dostupni samo u ograničenom obimu.

Pregled glasovnih naredbi za promenu

Glasovne naredbe za promenu se mogu koristiti za otvaranje određenih aplikacija.

Glasovne naredbe za promenu

Glasovna naredba	Primeri iz govornog jezika	Funkcija
Switch to navigation (Prebaci na navigaciju)	Open me navigation function (Otvori mi funkciju navigacije)	Prelazak na navigaciju
Switch to address book (Pređi na adresar)	Open the phone book (Pozovi telefonski imenik)	Prelazak na adresar
Switch to telephone (Pređi na telefon)	Show me the phone (Pokaži mi telefon)	Prelazak na telefon
Switch to messages (Prebaci na poruke)	Open the messaging services (Pozovi usluge vezane za poruke)	Prebacivanje na aplikacije za poruke
Switch to radio (Pređi na radio)	Switch to the radio (Prebaci na radio)	Prebacivanje na radio
Switch to media (Pređi na medije)	Switch to media application (Prebaci na aplikaciju za medije)	Prebacivanje na medije
Switch to convenience (Prebaci na komfor)	Open the convenience menu (Pozovi meni za komfor)	Prebacivanje na komforna podešavanja
Switch to vehicle info (Prebaci na informacije o vozilu)	Show me vehicle data (Pokaži mi podatke o vozilu)	Prebacivanje na informacije o vozilu
Switch to settings (Prebaci na podešavanja)	Open the setup menu (Otvori meni podešavanja)	Prebacivanje na meni sa mogućnostima podešavanja

Pregled glasovnih naredbi za navigaciju

Pomoću glasovnih naredbi navigacije možete da unesete posebne ciljeve ili uobičajene adrese i da direktno izvršite važna podešavanja navigacije.

Sledeća lista nudi samo mali izbor mogućih glasovnih naredbi navigacije. Dobićete dodatne predloge, kada izgovorite „Help for navigation“ (Pomoć za navigaciju).

Navigacione komande

Glasovna naredba	Primeri iz govornog jezika	Funkcija
Navigate to <Address> (Navodi ka <Adresa>)	Take me to Stuttgart, Cannstatter street 10 (Odvedi me u Štutgart, Cannstatter ulica 10)	Direktno pokretanje navigacije ka adresi iz adresara
Navigate to <contact> (Navođenje ka <kontakt>)	Drive/take me to the private address from Max Mustermann (Vozi/odvedi me do privatne adrese Maksa Mustermana)	Unos cilja za kontakt u adresaru
Home (Do kućne adrese)	Go home/To my own address (Prema kući/do moje vlastite adrese)	Pokretanje navođenja ka kućnoj adresi
Work (Posao)	To my office/ work/my workplace (Do moje kancelarije/ posla/radnog mesta)	Pokretanje navođenja ka radnom mestu
Navigate to <POI> (Navodi ka <poseban cilj>)	Navigate me to POI Heidelberg castle (Navodi me ka posebnom cilju, dvorac u Hajdelbergu)	Direktno pokretanje navigacije ka posebnom cilju
Enter POI (Unesi poseban cilj)	Take me to POI (Odvedi me do posebnog cilja)	Unos posebnog cilja, npr. poseban cilj Brandenburška kapija.
Navigate to online POI <POI> (Vodi me do onlajn posebnog cilja <poseban cilj>)	Find/search for a <POI> on the internet/ web (Pronađi/traži <poseban cilj> na internetu/vebu)	Aktiviranje pretrage posebnog cilja isključivo na internetu
Enter address in <country> (Unesi adresu u <zemlja>)	Drive me to address in France (Odvezi me ka adresi u Francuskoj)	Unos cilja u željenoj zemlji
Enter country (Unesi zemlju)	Enter new target country (Unesi novu ciljnu zemlju)	Unos zemlje/grada/dela grada/raskrsnice/ kućnog broja/poštanskog broja
Enter city (Unesi grad)	I would like to enter a certain town (Želim da unesem određeni grad)	
Enter district (Unesi deo grada)	I would like to search a district (Želim da potražim deo grada)	

Glasovna naredba	Primeri iz govornog jezika	Funkcija
Enter junction (Unesi raskrsluicu)	Drive me to a new crossing (Odvezi me ka novoj raskrsluicu)	
Enter house number (Unesi kućni broj)	Enter number (Unesi broj)	
Enter postcode (Unesi poštanski broj)	Start route guidance to a new zip code (Pokreni navođenje po putanji ka novom poštanskom broju)	
Last destination (Poslednji ciljevi)	Display previous destinations (Prikaži prethodne ciljeve)	Izbor cilja sa liste poslednjih unetih ciljeva
Show alternative routes (Prikaži alternativne putanje)	Search alternative routes (Pretraži alternativne putanje)	Prebacivanje na navođenje ka cilju preko druge putanje
Start route guidance (Pokreni navođenje ka cilju)	Begin navigation/drive there (Pokaži navođenje ka cilju/Vozi ovuda)	Pokretanje navođenja ka cilju nakon unosa važećeg cilja
Cancel route guidance (Prekini navođenje ka cilju)	I would like to end route guidance (Želim da zaustavim navođenje ka cilju)	Prekidanje navođenja ka cilju
Driving recommendations on (Uključi napomene za vožnju)	Turn on driving recommendations (Uključi preporuke za vožnju)	Uključivanje/isključivanje reprodukcije glasa za navođenje ka cilju
Driving recommendations off (Isključi napomene za vožnju)	Switch guidance instructions to mute (Isključi ton napomena za vožnju)	
Display traffic map (Prikaži mapu saobraćaja)	Switch to the map with traffic malfunctions (Prebaci na mapu sa smetnjama u saobraćaju)	Uključivanje/isključivanje saobraćajne mape
Hide traffic map (Sakrij saobraćajnu mapu)	Switch off traffic jam info (Isključi obavještenja o zastojevima)	

Glasovna naredba	Primeri iz govornog jezika	Funkcija
POI icons on (Prikaži simbole posebnih ciljeva)	Show icons on the map (Prikaži simbole na mapi)	Uključivanje/isključivanje prikaza simbola posebnih ciljeva na mapi
Hide POI icons (Sakrij simbole posebnih ciljeva)	Delete icons on the map (Obriši simbole na mapi)	

Pregled telefonskih glasovnih naredbi

Pomoću telefonskih glasovnih naredbi možete da telefonirate ili da pretražite adresar. Sledeći spi-

sak nudi samo mali izbor mogućih telefonskih glasovnih naredbi. Dobićete dodatne predloge, kada izgovorite Help for phone (Pomoć za telefon).

Telefonske glasovne naredbe

Glasovna naredba	Primeri iz govornog jezika	Funkcija
Call <Phone number> (Pozovi<broj telefona>)	Dial <Phone number> (Biraj<broj telefona>)	Direktno obavljanje telefonskog poziva unosom broja telefona
Call <Contact> (Pozovi <Kontakt>)	Phone with Erika Mustermann on the mobile phone (Telefoniraj sa Erikom Musterman preko mobilnog telefona)	Direktno pozivanje telefonom unosom imena iz adresara
Missed calls (Propušteni pozivi)	Show me the list of missed calls (Prikaži mi listu propuštenih poziva)	Prikazuje se lista propuštenih poziva
Call name (Pozovi ime)	Select name (Izaberi ime)	Pozivanje telefonom. Sva imena u adresaru stoje na raspolaganju.
Search for contact (Traži kontakt)	Find a specific name in the phone book (Pronađi određeno ime u telefonskom imeniku)	Traži kontakt. Sva imena u adresaru stoje na raspolaganju.
Latest calls (Poslednji pozivi)	Show the last call list (Prikaži poslednju listu poziva)	Prikaz svih odlaznih, dolaznih i propuštenih telefonskih poziva
Missed calls (Propušteni pozivi)	Show me the list of missed calls (Prikaži mi listu propuštenih poziva)	Prikazuje se lista propuštenih poziva
Incoming calls (Primljeni pozivi)	Show the received calls (Prikaži prihvaćene pozive)	Prikazuje se lista dolaznih/odlaznih poziva.

Glasovna naredba	Primeri iz govornog jezika	Funkcija
Outgoing calls (Odlazni pozivi)	Show me the list of outgoing calls (Prikaži mi listu odlaznih poziva)	
Redial number (Ponovi poziv)	Select/redial the last number (Biraj/pozovi poslednji broj)	Ponovno biranje poslednjeg izabranog broja telefona
Change phone (Promeni telefone)	Swap over phones (Pređi na drugi telefon)	Promena primarnog telefona
Call MB emergency (Pozovi centralu za poziv u pomoć Mercedes-Benz)	Could you call the mercedes benz emergency centre? (Pozovi Mercedes-Benz centralu za nezgode)	Poziv u pomoć se aktivira
Call Mercedes PRO (Pozovi Mercedes PRO)	Call Mercedes-Benz breakdown assistance (Biraj Mercedes-Benz službu za pomoć u slučaju kvara)	Poziva se usluga Mercedes PRO

Pregled radio glasovnih naredbi

Radio glasovne naredbe se mogu koristiti i ako je radio uključen u pozadini, a u prvom planu je vidljiva neka druga aplikacija. Sledeći spisak nudi

samo mali izbor mogućih radio glasovnih naredbi. Dobićete dodatne predloge, kada izgovorite „Help to radio“ (Pomoć za radio).

Radio glasovne naredbe

Glasovna naredba	Primeri iz govornog jezika	Funkcija
Station <station name> (Stanica <Naziv stanice>)	Switch to station/channel SWR1 (Prebaci se na stanicu/kanal SWR1)	Izbor izgovorenih stanica
Station (Radio-stanica) <naziv radio-stanice>	I would like to select station "Cool FM" (Prebaci se na radio-stanicu Nemački kulturni radio)	Izbor izgovorenih radio-stanica
Frequency <frequency> (Frekvencija <frekvencija>)	Go to the station / radio frequency eighty-seven point five megahertz (Pređi na stanicu /radio-frekvenciju osamdeset sedam zarez pet megaherca)	Unos radio-frekvencije, npr. za UKW oblast

Glasovna naredba	Primeri iz govornog jezika	Funkcija
Next station (Sledeća stanica)	Search for another station/station search up (Traži sledeću stanicu/pretraga stanica)	Prebacivanje na sledeću radio-stanicu koja je u dometu
Next station (Sledeća radio-stanica)	Choose the next program (Izaberi sledeći radio-program)	Sledeća radio-stanica na listi se poziva
Previous station (Prethodna stanica)	Switch to the last station/to the previous program (Prebaci na poslednju stanicu/prethodni program)	Prebacivanje na prethodnu radio-stanicu
Save station (Memoriši radio-stanicu)	Save station name (Memoriši naziv radio-stanice)	Memorisanje trenutne radio-stanice u listi omiljenih stavki
Store radio stations (Memorisanje radio-stanice)	Save station name (Memoriši naziv radio-stanice)	Memorisanje naziva za radio-stanicu
Show station list (Prikaži listu stanica)	Show me the station list (Prikaži mi listu stanica)	Prikaz liste svih radio-stanica koje su u dometu
Read out station list (Pročitaj naglas listu stanica)	Read out the station list/program list (Pročitaj mi naglas listu stanica/listu programa)	Preslušavanje naziva svih radio-stanica koje su u dometu
Read out station list (Pročitaj naglas listu radio-stanica)	Listen to program list (Preslušaj listu radio-programa)	Čitanje liste dostupnih radio-stanica u trenutno izabranoj funkciji radija
Traffic announcements on (Uključi radio-signal o saobraćaju)	Switch on traffic information (Uključi informacije o saobraćaju)	Uključivanje/isključivanje objava o saobraćaju preko radio-signala
Traffic announcements off (Isključi radio-signal o saobraćaju)	Turn off traffic announcements (Isključi ton radio-signala o saobraćaju)	
Radio info on (Uključi informacije o radiju)	Turn on the additional station info (Uključi dodatnu informaciju o radio-stanici)	Uključivanje/isključivanje informacija o aktuелnoj stanici

Glasovna naredba	Primeri iz govornog jezika	Funkcija
Radio info off (Isključi informacije o radiju)	Turn off the additional radio channel info (Isključi dodatnu informaciju o radio-programu)	
Tag this song (Taguj ovu pesmu)	Save current music informations (Sačuvaj trenutne muzičke informacije)	Memorisanje taga sa informacijama o aktuelnoj numeri na radiju

Pregled glasovnih naredbi za uređaj za reprodukciju medija

Glasovne naredbe za uređaj za reprodukciju medija se mogu koristiti i ako je uređaj za reprodukciju medija uključen u pozadini, a u prvom planu je vidljiva neka druga aplikacija. Sledeći

spisak nudi samo mali izbor mogućih glasovnih naredbi za uređaj za reprodukciju medija. Dobićete dodatne predloge, kada izgovorite Help for media (Pomoć za medije) ili Help for player (Pomoć za plejer).

Glasovne naredbe za uređaj za reprodukciju medija

Glasovna naredba	Primeri iz govornog jezika	Funkcija
Play <track/album/artist/composer/music genres/track lists> (Reprodukuj <numera/albumi/interpretatori/<kompozitori/>žanrovi/plej-liste>)	Play „Hey Jude“ (Reprodukuj „Hey Jude“)	Za pretragu se prihvataju nazivi svih dostupnih numera, albuma, izvođača, kompozitora, muzičkih žanrova ili plej-listi. Kada je rezultat pretrage jasan, pronađena numera se odmah reprodukuje.
Play track <Track> (Reprodukuj numeru <numera>)	Play song „So What“ (Reprodukuj pesmu „So What“)	Reprodukuju se nazivi svih dostupnih numera, albuma, izvođača, kompozitora, muzičkih žanrova ili plej-listi.
Play album <Album> (Reprodukuj album <Album>)	Play from album „Kind of Blue“ (Reprodukuj sa albuma „Kind of Blue“)	
Play artist <artist> (Reprodukuj izvođača <izvođač>)	Listen something from band „Radiohead“ (Preslušaj nešto od grupe „Radiohead“)	
Play composer <Composer> (Reprodukuj kompozitora <kompozitor>)	Listen something from Composer „Franz Schubert“ (Preslušaj nešto od kompozitora Franca Šuberta)	

Glasovna naredba	Primeri iz govornog jezika	Funkcija
Play genre <Genre> (Reprodukuj muzički pravac <Muzički pravac>)	Play something from the music style „Bebob“ (Reprodukuj nešto od muzičkog stila „Bebob“)	
Play playlist <playlist> (Reprodukuj listu za reprodukciju <Lista za reprodukciju>)	Listen track list „Kraftwerk“ (Preslušaj listu za reprodukciju „Kraftwerk“)	
Search for track <track> (Traži numeru <numera>)	Search for song „Madam George“ (Traži pesmu „Madam George“)	Za pretragu se prihvataju nazivi svih dostupnih numera, albuma, izvođača, kompozitora, muzičkih žanrova ili plej-listi. Pojavljuje se lista za izbor iz koje možete da izaberete željenu muziku. Ukoliko želite da reprodukujete sve numere sa liste za izbor, izgovorite „Play all tracks“ (Reprodukuj sve numere).
Search for album <album> (Traži album <album>)	Find the album „Astral Weeks“ (Pronađi muzički album „Astral Weeks“)	
Search for artist <artist> (Traži izvođača <izvođač>)	Show me singer „Joni Mitchell“ (Pokaži mi pevačicu „Joni Mitchell“)	
Search for composer <composer> (Traži kompozitora <kompozitor>)	Search for composer „Vivienne Olive“ (Traži kompozitorku „Vivienne Olive“)	
Search for music genre <music genre> (Traži muzički pravac <muzički pravac>)	Search for music genre „Classic“ (Traži muzički žanr „Klasika“)	
Search for playlist <playlist> (Traži listu za reprodukciju <lista za reprodukciju>)	Show Playlist „Electronic Music“ (Pokaži listu za reprodukciju „Elektronska muzika“)	
Next track (Sledeća numera)	Start next song/video-clip/movie (Pokreni sledeću pesmu/video/film)	
Previous track (Prethodna numera)	Play again previous song/title/clip (Reprodukuj još jednom prethodnu pesmu/muzičku numeru/klip)	Reprodukovanje prethodne numere sa trenutne liste za reprodukciju
Repeat this track (Ponovi ovu numeru)	Play again this title (Reprodukuj ponovo ovu muzičku numeru)	Aktuelna numera se reprodukuje od početka

Glasovna naredba	Primeri iz govornog jezika	Funkcija
Play similar music (Reprodukuj sličnu muziku)	Play comparable songs (Reprodukuj uporedive pesme)	Slične muzičke numere se reprodukuju
Play random music (Reprodukuj nasumičnu muziku)	Play any title (Reprodukuj bilo koju numeru)	Nasumične muzičke numere se reprodukuju
Random playback on (Uključi nasumičnu reprodukciju)	Activate Random mode (Aktiviraj režim nasumične reprodukcije)	Uključivanje nasumične reprodukcije
Random playback off (Isključi nasumičnu reprodukciju)	Turn off shuffle mode (Isključi Shuffle režim)	Isključivanje nasumične reprodukcije
Show current playlist (Prikaži trenutnu listu za reprodukciju)	Go to current playlist/ track list (Idi na trenutnu listu koja se reprodukuje/listu numeru)	Prikazuje se trenutna lista za reprodukciju
What am I listening to? (Šta upravo slušam?)	Which music am I currently listening to? (Kakva muzika se sada reprodukuje?)	Informacije o numeru koja se trenutno reprodukuje biće pročitane naglas

Pregled glasovnih naredbi za poruke

Pomoću glasovnih naredbi za poruke možete da pišete, obrađujete i preslušavate SMS poruke i e-poštu. Sledeći spisak nudi samo mali izbor mogu-

ćih glasovnih naredbi za poruke. Dobićete dodatne predloge, kada izgovorite „Help for messages" (Pomoć za poruke).

Glasovne naredbe za poruke

Glasovna naredba	Primeri iz govornog jezika	Funkcija
Text message to <Name> (SMS poruka za <ime>)	Dictate new text message to my brother Ben (Diktiraj novu tekstualnu poruku za moj brata Bena)	Kreiranje SMS poruke. Sva imena u adresaru stoje na raspolaganju.
Text message to <name><text> (SMS poruka za <Ime><Tekst>)	Write a new business message to Mrs. Annette Vogel „When is the next meeting?“ (Sastavi novu poslovnu poruku za gospođu Anetu Fogel: „Kada je sledeći sastanak?“)	Piše se SMS poruka dotičnoj osobi. Tekstualni sadržaj može odmah da se izgovori kada je uključeno onlajn glasovno upravljanje.
Forward text message (Prosledi SMS poruku)	Forward message (Prosledi kratku poruku)	Prosleđuje se odabrana ili otvorena SMS poruka.
Read out a new message (Pročitaj naglas novu poruku)	Listen all new text messages (Preslušaj sve nove tekstualne poruke)	Nova poruka se čita naglas.
Read out last SMS from <Name> (Pročitaj naglas poslednju poruku od <ime>)	Listen last private SMS from Barbara Braun (Preslušaj poslednju privatnu SMS poruku od Barbare Braun)	Poslednja SMS poruka dotične osobe se čita naglas.
Answer (Odgovori)	Send a message/e-mail/text message to the sender (Pošalji poruku/e-poštu/SMS poruku pošiljaocu)	Odgovaranje na poruku
Answer in <Language> (Odgovori na <jezik>)	Reply this message/SMS in French (Odgovori na ovu poruku/SMS poruku na francuskom)	Na poruku koja je upravo pročitana odgovara se na drugom jeziku.

Pregled glasovnih naredbi za vozilo

Pomoću glasovnih naredbi za vozilo možete direktno da pozovete odgovarajuće menije za podešavanje vozila. Sledeća lista nudi samo mali izbor mogućih glasovnih naredbi za vozilo. Dobi-

ćete dodatne predloge, kada izgovorite Help for vehicle settings (Pomoć za podešavanja vozila) ili Help for Vehicle Functions (Pomoć za funkcije vozila).

Glasovne naredbe za vozilo

Glasovna naredba	Primeri iz govornog jezika	Funkcija
Current speed limit (Trenutno ograničenje brzine)	Show me maximum permitted speed (Prikaži mi maksimalnu dozvoljenu brzinu)	Pozivanje trenutnog ograničenja brzine
Outside temperature (Spoljašnja temperatura)	How hot/cold is it outside? (Koliko je toplo/hladno napolju?)	Pozivanje spoljašnje temperature
Average consumption (Prosečna potrošnja)	What is the current petrol/diesel consumption? (Koliko je trenutna potrošnja benzina/dizela?)	Pozivanje prosečne potrošnje
Vehicle data (Podaci o vozilu)	Open the car data (Pozovi podatke o vozilu)	Pozivanje podataka o vozilu
Engine data (Podaci o motoru)	Show me the engine data (Prikaži mi podatke o motoru)	Pozivanje podataka o motoru
Next service (Sledeći termin servisa)	When is the next service appointment? (Kada je sledeći korisnički servis?)	Prikaz sledećeg termina servisa
Range (Domet)	Tell me the current range (Navedi mi trenutni domet)	Pozivanje podataka o dometu
Consumption (Potrošnja)	Open the consumption menu (Otvori meni za potrošnju)	Pozivanje podešavanja potrošnje
Display and styles menu (Meni za prikaz i stilove)	Go to display and styles settings (Idi na prikaz i stilove podešavanja)	Prikaz podešavanja displeja
Assistance menu (Pomoćni meni)	Show me drive assistance settings (Prikaži mi podešavanja pomoćnog sistema za vožnju)	Prikaz podešavanja pomoćnog sistema
Light menu (Meni svetlo)	Switch to light settings (Prebaci na podešavanja svetla)	Prikaz podešavanja svetla

Pregled i rukovanje

Pregled multimedijalnog sistema

- A UPOZORENJE** Opasnost od odvratanja pažnje putem informacionih sistema i komunikacionih uređaja

Ako u toku vožnje rukujete integrisanim informacionim sistemima i komunikacionim uređajima, vaša pažnja neće biti usmerena na događanja u saobraćaju. Osim toga, možete da izgubite kontrolu nad vozilom.

- ▶ Ovim uređajima rukujte samo kada situacija u saobraćaju to dozvoljava.
- ▶ Ako ne možete to da utvrdite, zaustavite se u skladu sa saobraćajnim propisima i izvršite unose dok je vozilo zaustavljeno.

Prilikom korišćenja multimedijalnog sistema, poštujujte zakonske odredbe zemlje u kojoj se trenutno nalazite.

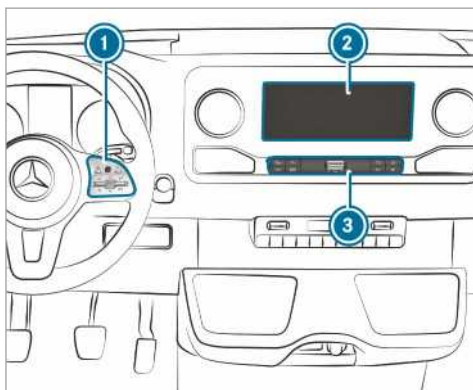

- ① Touch-Control površina
- ② Displej multimedijalnog sistema sa Touch-funkcijom
Otvaranje i zatvaranje pregrade srednje konzole iznad displeja (→ Strana 77)
- ③ Kontrolna traka, pozivanje aplikacija

U pregradi na srednjoj konzoli nalaze se sledeći priključci i interfejsi:

- dva USB priključka ili jedan USB priključak
USB priključak sa simbolom  omogućava povezivanje mobilnog telefona sa multimedijalnim sistemom pomoću odgovarajućeg kablja. Na taj način možete da koristite funk-

cije mobilnog telefona preko aplikacije Apple CarPlay™ ili Android Auto.

- mesto za odlaganje sa interfejsom za punjenje baterija i NFC interfejsom (ako je dostupno)

Multimedijalnim sistemom rukujte pomoću sledećih centralnih upravljačkih elemenata:

- Touch-Control površina ①
Rukovanje se vrši preko upravljanja kursorom.
- displej multimedijalnog sistema ②
- taster na kontrolnoj traci ③

Na raspolaganju su vam mnoge aplikacije: Možete da ih pozovete preko početnog ekrana ili pomoću tastera na kontrolnoj traci ③.

Omiljene stavke možete da pozovete i dodate jednostavno na upravljaču pomoću prekidača . Brzi pristupi na početnom ekranu i u aplikacijama služe za brzi izbor funkcija.

Ako koristite funkciju programiranja multimedijalnog sistema, za vreme rada biće vam predloženi najverovatniji navigacioni ciljevi, radio-stanice i kontakti. Konfiguracija predloga se vrši u okviru vašeg profila. Svoj profil sastavljate od raznih podešavanja vozila i podešavanja multimedijalnog sistema.

Centar za obaveštavanje sakuplja dolazna obaveštenja, npr. o dostupnom ažuriranju softvera. Obaveštenje omogućava različite operacije, u zavisnosti od tipa.

Globalnom pretragom u vozilu možete da vršite onboard pretragu mnogih kategorija i onlajn pretragu na internetu. Obe funkcije pozivate na početnom ekranu.

Zaštita od krađe

Ovaj uređaj je opremljen tehničkim merama za zaštitu od krađe. Detaljnije informacije o zaštiti od krađe možete da dobijete u kvalifikovanoj stručnoj radionici.

Napomene za displej multimedijalnog sistema

Obratite pažnju na napomene za negu unutrašnjosti vozila (→ Strana 290).

Automatsko isključivanje temperature: Kada je temperatura previsoka, najpre se automatski smanjuje osvetljenost. Nakon toga, displej multimedijalnog sistema može privremeno kompletno da se isključi.

- ❗ Ako nosite polarizovane naočare za sunce, očitavanje displeja multimedijalnog sistema može da bude otežano ili ograničeno.

Pregled početnog ekrana

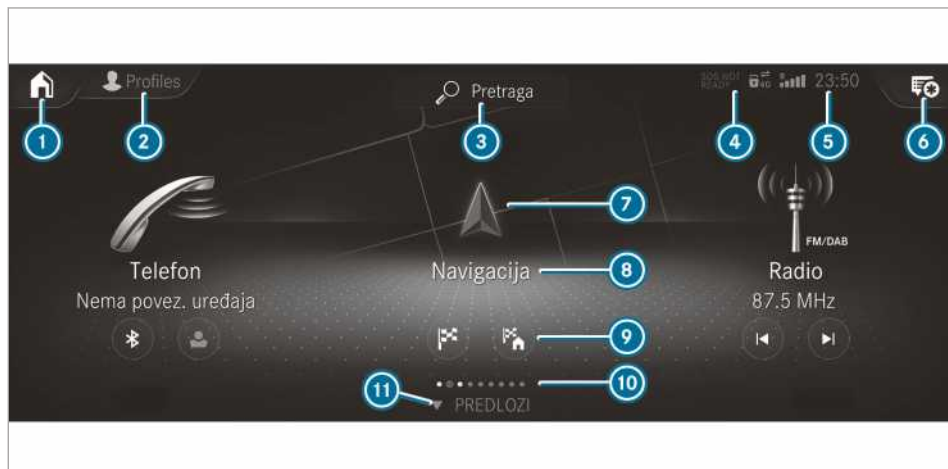

- ❶ Na početnom ekranu: prikaz prve tri aplikacije
Na ostalim prikazima: pozivanje početnog ekrana
- ❷ Pozivanje profila
- ❸ Pozivanje globalne pretrage
- ❹ Prikaz samo kada sistem za poziv u pomoć Mercedes-Benz nije dostupan
- ❺ Prikazi, kao npr. prikaz mreže, prikaz jačine signala mreže mobilne telefonije, vreme
- ❻ Pozivanje centra za obaveštavanje
Zvezdica označava nova obaveštenja.
- ❼ Pozivanje aplikacije putem simbola
- ❽ Naziv aplikacije, ispod kojeg je trenutni izbor ili aktuelne informacije
- ❾ Brzi pristupi
- ❿ Broj aplikacija i trenutno izabrana oblast prikaza
- ⓫ Pozivanje opcija **VORSCHLÄGE (PREDLOZI)** i **OMI-LJENE STAVKE**

Touch-Control površina

Rukovanje Touch-Control površinom (multimedijalni sistem)

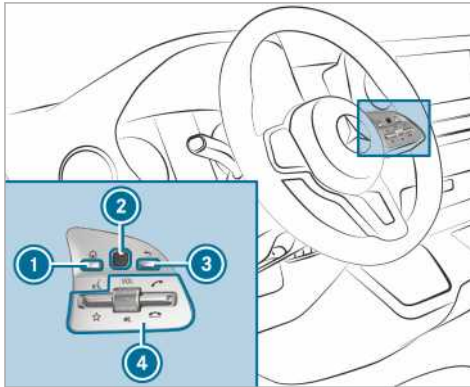

- ➊ Taster Pozivanje početnog ekrana
- ➋ Touch-Control površina
- ➌ Taster za vraćanje Vraćanje na poslednji prikaz
- ➍ Grupa tastera za rukovanje multimedijalnim sistemom
 - Pritiskanje prekidača nadole: prikaz omiljenih stavki
 - Okretanje obrtnog regulatora: podešavanje jačine zvuka
 - Pritiskanje obrtnog regulatora: isključivanje zvuka
 - Pritiskanje prekidača nagore: obavljanje ili prihvatanje poziva
 - Pritiskanje prekidača nadole: odbijanje ili završavanje poziva

- ▶ **Pozivanje početnog ekrana:** Pritisnite taster ➊.

ili

- ▶ Držite dugo pritisnut taster ➋.
- ▶ **Otvaranje menija ili liste:** Pritisnite Touch-Control površinu ➋.
- ▶ **Zatvaranje menija ili liste:** Pritisnite taster ➌.
- ▶ **Izbor stavke menija:** Prevlačite prstom po Touch-Control površini ➋ nagore, nadole, nalevo ili nadesno.
- ▶ Pritisnite Touch-Control površinu ➋.

- ▶ **Pomeranje digitalne mape:** Prevlačite prstom u svim pravcima.

Podešavanje osetljivosti Touch-Control površine

Multimedijalni sistem:

- ➔ ▶▶ **Podešavanja** ▶▶ **Sistem** ▶▶ **Upravlj. elementi** ▶▶ **Oset. površine Touch-Control**

- ▶ Izaberite **Brzo**, **Srednje** ili **Polako**.

Uključivanje/isključivanje zvučne povratne poruke izvršene komande za Touch-Control površinu

Multimedijalni sistem:

- ➔ ▶▶ **Podešavanja** ▶▶ **Sistem** ▶▶ **Upravlj. elementi**

Funkcija vas podržava pri izboru u listi.

- ▶ Izaberite **Zvuč.povr.poruka izvrš. kom..**
- ▶ Podesite **Normalno**, **Glasno** ili **Isklj..**. Ako je funkcija uključena, prilikom skrolovanja po listi čućete zvuk nalik na klik. Kada dođete do početka i kraja liste, čućete drugačiji zvuk klika.

Korišćenje ekrana osetljivog na dodir

Dodirivanje

- ▶ **Izbor stavke menija ili unosa:** Dodirnite simbol ili unos.
- ▶ **Povećanje razmere mape:** Nakratko dodirnite jednim prstom dva puta uzastopno.
- ▶ **Smanjivanje razmere mape:** Dodirnite sa dva prsta.
- ▶ **Unos znakova preko tastature:** Dodirnite taster.

Pokreti prevlačenja jednim prstom

- ▶ **Navigacija po menijima:** Prevlačite prstom nagore, nadole, nalevo ili nadesno.
- ▶ **Pomeranje digitalne mape:** Prevlačite prstom u svim pravcima.
- ▶ **Unos znakova rukopisom:** Jednim prstom napišite znak na ekranu osetljivom na dodir.

Pokreti prevlačenja dva prsta

- ▶ **Povećavanje ili smanjivanje razmere mape:** Razdvajajte ili spajajte dva prsta.
- ▶ **Povećavanje ili smanjivanje isečka internet stranice:** Razdvojite ili spojite dva prsta.

- ▶ **Okretanje mape:** Okrećite dva prsta nalevo ili nadesno.

Dodirivanje, držanje i povlačenje

- ▶ **Pomeranje mape:** Dodirnite ekran osetljiv na dodir i prevucite prstom u bilo kom smeru.
- ▶ **Podešavanje jačine zvuka na skali:** Dodirnite ekran osetljiv na dodir i pomerajte prst nalevo ili nadesno.

Dodirivanje i držanje

- ▶ **Memorisanje cilja na mapi:** Dodirnite ekran osetljiv na dodir i držite ga tako, sve dok se ne pojavi poruka.
- ▶ **Pozivanje globalnog menija u aplikacijama:** Dodirnite ekran osetljiv na dodir i držite ga tako, sve dok se ne pojavi meni **OPCIJE**.

Aplikacije

Pozivanje aplikacija

Preko tastera na traci za rukovanje

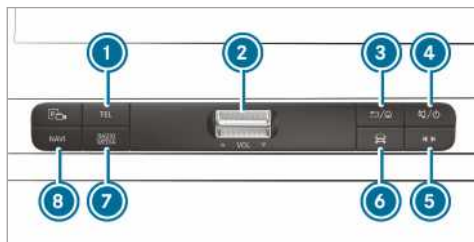

- 1 Taster **TEL**
Pozivanje telefona
- 2 Prekidač za jačinu zvuka
Podešavanje jačine zvuka (→ Strana 204)
- 3 Taster /
Kratko pritiskanje: vraćanje na poslednji prikaz
Dugo pritiskanje: pozivanje početnog ekrana
- 4 Taster /
Kratko pritiskanje: isključivanje zvuka
Dugo pritiskanje: uključivanje/isključivanje multimedijalnog sistema
- 5 Taster za brzi pristup medijima
Pozivanje menija za upravljanje poslednjeg aktivnog audio-izvora
- 6 Taster za vozilo
Podešavanje funkcija vozila
- 7 Taster **RADIO** / **MEDIA**

Pozivanje željenog audio-izvora ponovljenim pritiskanjem

- 8 Taster **NAVI**
Pozivanje navigacije

Brzi pristup radio-stanici i muzičkim numerama:

- ▶ Pritisnite taster **5**.
Meni za upravljanje se pojavljuje za poslednji aktivan audio-izvor.
- ▶ Prevlaćite prstom nalevo ili nadesno.
Radio: Podešava se prethodna ili sledeća stanica.
Izvor medija: Bira se prethodna ili sledeća muzička numera.
- ▶ **Sakrivanje menija za upravljanje:** Pritisnite taster **5**.

Preko početnog ekrana

Kada pokrenete vozilo, na displeju multimedijalnog sistema se prikazuje početni ekran.

- ▶ Izaberite aplikaciju prevlaćenjem i dodirivanjem.

iii

- ▶ **U proizvoljnom prikazu:** Pritisnite taster na Touch-Control površini.

iii

- ▶ Dodirnite simbol na displeju multimedijalnog sistema.
Prikazuju se aplikacije.
- ▶ Izaberite aplikaciju prevlaćenjem i dodirivanjem.

Promena rasporeda aplikacija na početnom ekranu

- ▶ Pozovite početni ekran.
- ▶ Na ekranu osetljivom na dodir dodirnite aplikaciju i držite je tako, sve dok se ne prikažu simboli.
- ▶ Dodirnite ili i pomerite aplikaciju u meniju.
- ▶ Odaberite .

Uključivanje/isključivanje tona

Na višenamenskom upravljaču

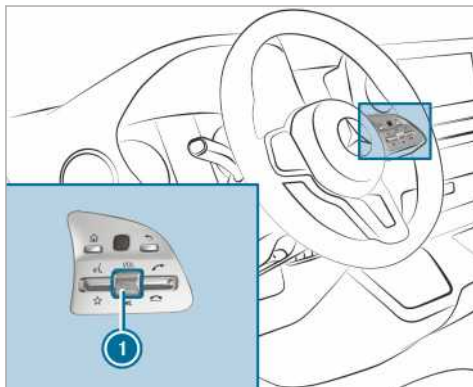

- ▶ **Isključivanje zvuka:** Pritisnite regulator jačine zvuka ①.

U redu statusa displeja multimedijalnog sistema prikazuje se simbol .

Informacije o saobraćaju i glasovne naredbe navigacije mogu da se čuju i kada je ton isključen.

- ▶ **Uključivanje:** Okrenite regulator jačine zvuka ① ili promenite izvor medija.

Na multimedijalnom sistemu



- ▶ **Isključivanje:** Pritisnite kratko taster ①.

U redu statusa displeja multimedijalnog sistema prikazuje se simbol .

Informacije o saobraćaju i glasovne naredbe navigacije mogu da se čuju i kada je ton isključen.

- ▶ **Uključivanje:** Promenite izvor medija ili pritisnite kratko taster ①.

Podšavanje jačine zvuka

Na višenamenskom upravljaču

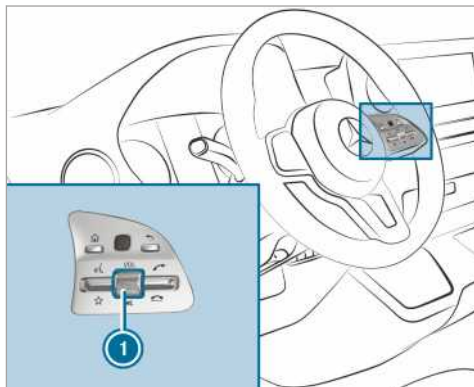

- ▶ Okrenite regulator jačine zvuka ①. Jačina zvuka trenutnog radio-izvora ili izvora medija se podešava. Jačinu zvuka ostalih izvora možete posebno da podesite.

Prilagodite jačine zvuka u sledećim situacijama:

- za vreme informacija o saobraćaju,
- za vreme glasovne naredbe navigacije, Jačina zvuka trenutnog izvora medija menja se u odnosu na jačinu zvuka glasovne naredbe navigacije.
- za vreme telefonskog razgovora.

Na multimedijalnom sistemu

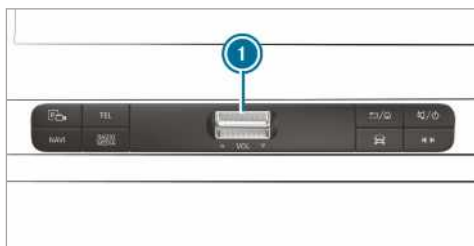

- ▶ **Postepeno pojačavanje/smanjivanje:** Prekidač ① nakratko pritisnite nagore ili nadole.
- ▶ **Kontinuirano pojačavanje/smanjivanje:** Prekidač ① pritisnite nagore ili nadole, sve dok ne podesite željenu jačinu zvuka.

Profili

Pregled profila

Preko multimedijalnog sistema u vozilu može da se kreira do sedam profila.

Profili memorišu vaša lična podešavanja vozila i podešavanja multimedijalnog sistema.

Ako više vozača koristi vozilo, vozač pre vožnje može da izabere svoj profil, a da ne izmeni podešavanja drugih vozača.

Možete da izaberete profil:

- prilikom ulaska u vozilo (→ Strana 205),
- na početnom ekranu (→ Strana 201).

Podešavanja profila se aktiviraju odmah nakon izbora profila.

Sadržaj profila



U vašem profilu npr.mogu da se izaberu sledeća podešavanja:

- radio (uključujući listu radio-stanica),
- poslednji ciljevi,
- omiljene stavke i predlozi.

Kreiranje novog profila

Multimedijalni sistem:

→    Profili

- ▶ Izaberite  **Kreiranje profila**.
- ▶ Izaberite figuru grafike.
- ▶ Unesite naziv pa potvrdite sa .
- ▶ Izaberite **Dalje** .
- ▶ **Izbor baze profila:** Izaberite pomoću kojih podešavanja želite da pokrenete svoj novi profil **Trenutna podešavanja sistema** ili **Fabrička podešavanja**.
- ▶ Izaberite **Memor.**
- ▶ **Prihvatanje ili odbijanje registrovanja podataka:** Ako se pojavi napomena da vozilo nudi personalizovane predloge na osnovu posećivanih navigacionih ciljeva, biranih brojeva i muzičkih sklonosti, izaberite opciju **Prihvatiti** ili **Odbiti**.
Prihvatiti dozvoljava registrovanje podataka i omogućava funkciju davanja predloga.
Odbiti odbija registrovanje podataka.

Izbor opcija za profil

Multimedijalni sistem:

→    Profili

- ▶ Izaberite za profil.

- ▶ **Obrada profila:** Izaberite opciju **Obrada profila**.
- ▶ Izaberite figuru grafike.
- ▶ Po potrebi promenite naziv.
- ▶ Izaberite **Memor..**
- ▶ **Konfiguracija predloga:** Izaberite opciju **Podešavanja za predloge** (→ Strana 206).
- ▶ **Resetovanje omiljenih stavki:** Izaberite **Vraćanje omiljenih stavki na fabrička podešavanja**.
- ▶ Izaberite **Da**.
- ▶ **Resetovanje profila:** Izaberite opciju **Vraćanje profila na fabrička podešavanja**.
- ▶ Izaberite **Da**.
- ▶ **Brisanje profila:** Izaberite opciju **Brisanje profila**.
- ▶ Izaberite **Da**.
- ▶ **Profil posetioca se ne može obrisati.**

Izbor profila

Multimedijalni sistem:

→    Profili

- ▶ Izaberite profil.
- ▶ Pomoću potvrdite poruku. Profil se preuzima i aktivira.
- ▶ **Alternativno, profil može da se izabere već pri ulasku** (→ Strana 205).

Prikaz izbora profila prilikom ulaska

Preduslovi

- Kreiran je najmanje jedan profil.

Multimedijalni sistem:

→    Profili

- ▶ Izaberite **Opšta podešavanja**.
- ▶ Uključite **Prikaz izbora profila prilikom ulaska**. Kada se vozilo pokrene, displej multimedijalnog sistema prikazuje aktivan profil.

Predlozi

Pregled predloga

Vozilo može da uči navike vozača pri korišćenju vozila. Na osnovu prethodno korišćenih funkcija, pod opcijom **PREDLOZI** nude se najverovatniji navigacioni ciljevi, muzičke numere, radio-stanice ili kontakti.

Prikazuju se predlozi, ukoliko su ispunjeni sledeći preduslovi:

- Kreiran je profil (→ Strana 205).
U profilu **Gost** nisu na raspolaganju predlozi.
- Izabran je profil.
- Pridržali ste registrovanje podataka.
- Na početku korišćenja multimedijalni sistem mora da analizira ponašanje korisnika. Ukoliko je dostupno dovoljno podataka, predlozi stoje na raspolaganju.

Ukoliko nisu ispunjeni navedeni preduslovi, u meniju **PREDLOZI** prikazuje se pregled sa opisom funkcije.

Možete konfigurisati registrovane podatke (→ Strana 206) ili obrisati prikupljene predloge (→ Strana 206).

Pozivanje predloga

Preduslovi

- Kreiran je i izabran profil (→ Strana 205).
Profil **Gost** je izabran nakon kupovine vozila.

- ▶ Dodirnite  na displeju multimedijalnog sistema.
Prikazuje se početni ekran.
- ▶ Prevlačite nagore, dok se ne prikaže meni **PREDLOZI**.
- ▶ Izaberite navigacioni cilj, muzičku numeru, radio-stanicu ili kontakt.
Ako je već aktivno navođenje ka cilju, može se pokrenuti novo navođenje ka cilju ili može da se postavi međucilj za postojeću putanju.

Konfiguracija predloga

Multimedijalni sistem:

   **Profili**

- ▶ Izaberite  za profil.
- ▶ Izaberite **Podešavanja za predloge**.
- ▶ **Uključivanje/isključivanje prikaza predloga:** Uključite ili isključite opcije **Proučavanje vožnje**, **Dozvoli muzičke predloge** i **Dozvoli predloge kontakta**.
Ako je opcija uključena, prikazuju se predlozi za navigacione ciljeve, muzičke numere, radio-stanice ili kontakte.
Ako je opcija isključena, ne prikazuju se predlozi.

- ▶ **Isključivanje funkcije učenja na jedan dan:** Uključite opciju **Deakt. učenja na 24h**.
Za aktivan profil se 24 sata ne vežbaju nove operacije i ne beleže podaci. Predlozi se i dalje prikazuju. Preostalo vreme se prikazuje pored opcije **Deakt. učenja na 24h**.

Pre isteka vremena prikazuje se obaveštenje da će multimedijalni sistem uskoro nastaviti sa funkcijom učenja.

Primer: Ako je opcija uključena, a putanja do novog cilja izračunata, taj cilj se ne uzima u obzir za funkciju učenja.

- ▶ **Resetovanje istorije predloga:** Izaberite opciju **Resetovanje istorije predloga**.

 Ovaj proces ne može da se poništi.

- ▶ Izaberite **Da**.

Preimenovanje predloga

Možete da preimenujete samo navigacione ciljeve.

- ▶ Dodirnite simbol  na displeju multimedijalnog sistema.
Prikazuje se početni ekran.
- ▶ Prevlačite prstom nagore, dok se ne prikaže meni **PREDLOZI**.
- ▶ Označite navigacioni cilj i držite ga pritisnutim, sve dok se ne pojavi meni **OPCIJE**.
- ▶ Izaberite **Preimenovanje**.
- ▶ Unesite naziv.
- ▶ **Potvrda unosa:** Izaberite **Da**.

Brisanje predloga

- ▶ Dodirnite  na displeju multimedijalnog sistema.
Prikazuje se početni ekran.
- ▶ Prevlačite nagore, dok se ne prikaže meni **PREDLOZI**.
- ▶ Označite jedan predlog i držite ga pritisnutim, sve dok se ne pojavi meni **OPCIJE**.
- ▶ Izaberite **Brisanje**.

Brisanje predloga u aplikacijama

Možete da brišete predloge u poslednjim ciljevima, sa liste radio-stanica i u kontaktima.

- ▶ Izaberite  za predlog.
- ▶ Izaberite **Ne prikazuj dalje**.
- ▶ **Brisanje predloga sa trenutne liste:** Izaberite opciju **Ne sada**.
Predlog se nešto kasnije ponovo prikazuje na listi.

- ▶ **Trajno brisanje predloga:** Izaberite opciju **Nikada**.
- ▶ Izaberite **Da**. Predlog se ubuduće neće ponovo prikazivati. Resetuju se svi predlozi.
- ▶ **Prekidanje funkcije:** Izaberite opciju **Prekid**.

Omiljene stavke

Pregled omiljenih stavki

Omiljene stavke omogućavaju brz pristup često korišćenim aplikacijama. Možete da podesite ukupno 20 omiljenih stavki.

Možete da izaberete omiljene stavke iz kategorija ili da dodate omiljenu stavku direktno iz aplikacije.

Pozivanje omiljenih stavki

Na displeju multimedijalnog sistema



- ▶ Odaberite . Prikazuje se početni ekran.
- ▶ Prevlačite nagore, sve dok se ne prikaže opcija **OMILJENE STAVKE**.

Na upravljaču

- ▶ Prekidač  na upravljaču pritisnite nadole.

Dodavanje omiljenih stavki

Izbor omiljenih stavki iz kategorija

- ▶ Dodirnite  na displeju multimedijalnog sistema. Prikazuje se početni ekran.
- ▶ Prevlačite nagore, sve dok se ne prikaže opcija **OMILJENE STAVKE**.
- ▶ Izaberite  **Kreir. omilj. stavke**. Prikazuju se kategorije.
- ▶ Izaberite kategoriju. Prikazuju se omiljene stavke.
- ▶ Izaberite omiljenu stavku. Omiljena stavka se postavlja na sledeću slobodnu poziciju.
- ▶ **Sve pozicije kod omiljenih stavki su zauzete:** Potvrdite prikazanu poruku sa **OK**. Lista prikazuje sve omiljene stavke.
- ▶ Izaberite omiljenu stavku, koju treba zameniti.

Dodavanje omiljenih stavki iz aplikacije

Primeri za dodavanje iz aplikacije su:

- memorisanje kontakta,
- memorisanje radio-stanice,

- dodavanje izvora medija,
- memorisanje navigacionog cilja.

Memorisanje kontakta kao globalne omiljene stavke:



- ▶ Izaberite kontakt (→ Strana 247). Prikazuju se detalji.
- ▶ Držite pritisnut broj telefona, sve dok se ne pojavi meni **OPCIJE**.
- ▶ Izaberite **Memor. kao omiljenu stavku**. Kontakt se dodaje kao omiljena stavka.
- ▶ **Memorisanje radio-stanice kao globalne omiljene stavke:** Podesite radio-stanicu (→ Strana 269).
- ▶ Držite pritisnutu radio-stanicu, sve dok se ne pojavi meni **OPCIJE**.
- ▶ Izaberite **Memor. kao omiljenu stavku**. Radio-stanica se dodaje kao omiljena stavka.

Preimenovanje omiljenih stavki

- ▶ Dodirnite  na displeju multimedijalnog sistema. Prikazuje se početni ekran.
- ▶ Prevlačite nagore, sve dok se ne prikaže opcija **OMILJENE STAVKE**.
- ▶ Držite pritisnutu omiljenu stavku, sve dok se ne pojavi meni **OPCIJE**.
- ▶ Izaberite **Preimenovanje**.
- ▶ Unesite naziv.
- ▶ Izaberite **OK**.

Pomeranje omiljenih stavki

Pomeranje omiljenih stavki u meniju „Omiljene stavke“

- ▶ Dodirnite  na displeju multimedijalnog sistema. Prikazuje se početni ekran.
- ▶ Prevlačite nagore, sve dok se ne prikaže opcija **OMILJENE STAVKE**.
- ▶ Držite pritisnutu omiljenu stavku, dok se ne pojavi meni **OPCIJE**.
- ▶ Izaberite **Pomeranje**.
- ▶ Pomerite omiljenu stavku na novu poziciju.
- ▶ Odaberite .

Pomeranje menija za omiljene stavke u okviru personalizacije

- ▶ Dodirnite  na displeju multimedijalnog sistema. Prikazuje se početni ekran.

- ▶ Prevljučite nagore, sve dok se ne prikaže opcija **Određivanje novog redosleda**.
- ▶ Izaberite **Određivanje novog redosleda**.
- ▶ Pomerite **Omiljene stavke** na novu poziciju.
- ▶ Odaberite .
- ▶ **Zatvaranje menija:** Izaberite **Zatvaranje**.

Brisanje omiljenih stavki

- ▶ Dodirnite  na displeju multimedijalnog sistema. Prikazuje se početni ekran.
- ▶ Prevljučite nagore, sve dok se ne prikaže opcija **OMILJENE STAVKE**.
- ▶ Držite pritisnutu omiljenu stavku, dok se ne pojavi meni **OPCIJE**.
- ▶ Izaberite **Brisanje**.
- ▶ Izaberite **Da**.

Centar za obaveštavanje

Pregled centra za obaveštavanje

U centru za obaveštavanje sakupljaju se sledeća obaveštenja:

- obaveštenja koja generiše vozilo ili multimedijalni sistem,
- obaveštenja koja pristižu korišćenjem usluga i servisa.

Na raspolaganju su ovi tipovi obaveštenja:

- ciljevi i putanje za koje je moguća navigacija,
- poruke (SMS),
- informacije o sistemu, npr. da je ažuriranje softvera dostupno,
- ostala obaveštenja, npr. od strane ostalih onlajn servisa koji se mogu pretplatiti,

Centar za obaveštavanje  možete da pronađete na početnom ekranu, u menijima i na navigacionoj mapi gore desno (→ Strana 201).

Zvezda u simbolu informiše vas o novom obaveštenju.

Kada stignu, obaveštenja se najčešće nakratko prikazuju. To se dešava u gotovo svakoj aplikaciji, koju trenutno koristite. Ako ne preduzmete nikakvu operaciju, ona ostaju sačuvana za kasnije pozivanje u centru za obaveštavanje.

Obaveštenja su hronološki sortirana. Najnovije obaveštenje stoji na vrhu.



Obaveštenje prikazuje sledeće informacije:

- simbol ili sliku **1** za aplikaciju,
- naziv **2**, koji npr. sadrži ime, broj telefona ili navigacioni cilj,
- izdatu uslugu i dodatne informacije **3**,
- vremensku oznaku **5**,
- kod više dostupnih operacija simbol **4** za otvaranje ili zatvaranje obaveštenja.

U zavisnosti od tipa obaveštenja, dostupno je do četiri različite operacije **6**.

Primeri za operacije su:

- čitanje,
- pozivanje,
- odgovori,
- pozivanje veb-stranice,
- korišćenje navigacije.

Neka obaveštenja, kao npr. navigacioni cilj, čuvaju se duže. Stoga ne morate da sprovedite dostupne operacije odmah nakon pristizanja obaveštenja. Navođenje ka cilju možete da pokrenete nešto kasnije.

 U centru za obaveštavanje možete da pokrenete globalnu pretragu (→ Strana 209).

Pozivanje obaveštenja

Multimedijalni sistem:



Otvaranje centra za obaveštavanje

▶ Na displeju multimedijalnog sistema:

Dodirnite simbol  za centar za obaveštavanje.

ili

▶ **Na Touch-Control površini:** Prevlučanjem prstom označite simbol  za centar za obaveštavanje.

▶ Pritisnite upravljački element.

Izbor obaveštenja

- ▶ Prevlačite prstom nagore ili nadole.
- ▶ Dodirnite ili pritisnite upravljački element.



Izbor operacija za obaveštenje

Na raspolaganju su sledeće mogućnosti:

- Izaberite operaciju direktno nakon pristizanja, kao i prikaz u aplikaciji.
- Izaberite operaciju kasnije, nakon pozivanja centra za obaveštavanje.
- ▶ **Dostupna je jedna operacija:** Izaberite operaciju.
- ▶ **Dostupno je više operacija:** Ako obaveštenje nije otvoreno, izaberite simbol .
- ▶ Izaberite operaciju. Obaveštenje je i dalje na raspolaganju.

Obrada obaveštenja

Multimedijalni sistem:

- ▶ 
- ▶ Pozovite centar za obaveštavanje (→ Strana 208).
- ▶ **Obavljanje podešavanja:** Izaberite .
- ⓘ Ako ne mogu da se obave podešavanja, prikazuje se poruka.
- ▶ Uključite ili isključite podešavanje.
- ▶ **Brisanje:** Izaberite korpu za otpatke.
- ▶ Izaberite **Brisanje** ili **Brisati sve**. **Brisanje** briše pojedinačno obaveštenje. **Brisati sve** briše sva trenutno prikazana obaveštenja.
- ▶ Pomoću opcije **Gotovo** napustite režim za brisanje.

Globalna pretraga

Pregled globalne pretrage

Možete da koristite globalnu pretragu na početnom ekranu i u obaveštenjima.

Globalna pretraga šalje rezultate pretrage preko sledećih kategorija i njihovih potkategorija:

- navigacija,
- mediji,
- telefon, društveni mediji,
- korisnička površina i digitalno uputstvo za rad,
- internet.

Na taj način možete da vršite pretragu npr. grada, ulica i znamenitosti u okviru navigacije.

- ⓘ Takođe možete da tražite adrese od tri reči (→ Strana 223).

Tokom unosa se ispod polja za pretragu prikazuju najverovatniji predlozi. Ako unesete „S“, prikazuju se npr. rezultati „Stuttgart“, „Steak“ i „Sandra“. Ako izaberete opciju „Stuttgart“, dobijate npr. predloge „Starbucks“, „Steak“ i „Stadtbahn“.

Rezultati pretrage na listi se prikazuju sortirani po kategorijama. Pored kategorije stoji broj rezultata pretrage. Od svake kategorije prikazuju vam se najbolji rezultati pretrage. Ostale rezultate pretrage možete da pronađete nakon izbora dotične kategorije.



Ako potvrdite unos sa **OK**, prikazuju se sve kategorije i broj rezultata pretrage u pregledu. Nakon izbora kategorije možete da izaberete rezultate pretrage u okviru kategorije. Ako izaberete jedan rezultat pretrage, otvara se detaljni prikaz. Na detaljnom prikazu možete da izaberete da li i koju operaciju želite da sprovedete dotičnim rezultatom pretrage. Možete npr. da pokrenete navođenje ka cilju ili da pozovete neku osobu. Operacije nose odgovarajuće nazive.

Možete da pokrenete pretragu uz pomoć sledećih metoda unosa:

- unos znakova preko tastature ekrana,
- unos znakova sa prepoznavanjem rukopisa,
- funkcija diktiranja.

Korišćenje globalne pretrage

Multimedijalni sistem:

- ▶ 
- ▶ Izaberite  **Pretraga**.
- ili
- ▶ Pozovite obaveštenja (→ Strana 208).
- ▶ Izaberite **Traženje**.
- ⓘ Alternativno možete da koristite funkciju diktiranja  za pretragu.
- ▶ Unesite unos za pretragu u polje za pretragu. Koristite unos tekstualnih znakova. Tokom unosa se ispod polja za pretragu nude tri najverovatnija predloga. Na listi desno, po kategoriji se prikazuje po 2 najbolja rezultata pretrage.
- ▶ **Preuzimanje predloga:** Izaberite predlog. Nude se tri najverovatnija predloga.
- ▶ Nastavite pretragu ili preuzmite predlog.

- ▶ **Preuzimanje 2 najbolja rezultata pretrage:** Izaberite rezultat pretrage. Operacija se pokreće ili se prikazuje lista.
- ▶ Na listi izaberite rezultat pretrage ili operaciju.
- ▶ **Prikaz svih kategorija:** Izaberite **OK**.
- ▶ **Prikaz rezultata pretrage za neku kategoriju:** Izaberite kategoriju.
- ▶ **Prikaz detalja:** Izaberite jedan rezultat pretrage.
- ▶ **Pokretanje operacije:** Izaberite operaciju. Nakon odabira operacije, reprodukuje se npr. muzička numera ili se obračunava putanja do cilja.

Unos znakova

Korišćenje unosa tekstualnih znakova

▲ UPOZORENJE Opasnost od odvratanja pažnje putem informacionih sistema i komunikacionih uređaja

Ako u toku vožnje rukujete integrisanim informacionim sistemima i komunikacionim uređajima, vaša pažnja neće biti usmerena na događanja u saobraćaju. Osim toga, možete da izgubite kontrolu nad vozilom.

- ▶ Ovim uređajima rukujte samo kada situacija u saobraćaju to dozvoljava.
- ▶ Ako ne možete to da utvrdite, zaustavite se u skladu sa saobraćajnim propisima i izvršite unose dok je vozilo zaustavljeno.

Prilikom korišćenja multimedijalnog sistema, poštujujte zakonske odredbe zemlje u kojoj se trenutno nalazite.

Unos znakova možete da vršite na ovim upravljačkim elementima:

- Touch-Control
- Ekran osetljiv na dodir (displej multimedijalnog sistema)

Na Touch-Control površini unos znakova se vrši upravljanjem kursorom.

Unos znakova možete da započnete na jednom upravljačkom elementu, a da ga nastavite na drugom.

- ▶ Kada je prikazana tastatura, unesite znake na upravljačkom elementu prevlačenjem i pritiskanjem ili dodirivanjem (ekran osetljiv na dodir).

ili

- ▶ Napišite znakove na ekranu osetljivom na dodir.

Primeri za unos tekstualnih znakova su:

- preimenovanje omiljene stavke,
- unos adrese cilja u navigaciju,
- unos veb-adrese.

Unos znakova na ekranu osetljivom na dodir

Preduslovi

- Za neke funkcije neophodno je da postoji onlajn veza.

Preko tastature



- | | | |
|---|--|---|
| ① Red unosa | ⑤ Preuzimanje unosa | ABC Prebacivanje na slova (2. nivo) |
| ② Prikaz predloga za vreme unosa | ⑥ Prelazak na unos rukopisom | ⑪ Pritiskanjem ili dodirivanjem vrši se prebacivanje sa velikih na mala slova i obrnuto |
| ③ Brisanje unosa | ⑦ Unos razmaka | Dugim pritiskom se podešava stalna upotreba velikih slova |
| ④ Brisanje
Pritiskanjem ili dodirivanjem briše se znak koji je poslednji unet
Dodirivanjem i držanjem briše se unos | ⑧ Prebacivanje jezika tastature | |
| | ⑨ Prebacivanje na posebne znakove | |
| | ⑩ Prebacivanje na brojeve i ostale posebne znakove | |

Ako je dostupan, simbol za mikrofona omogućava prebacivanje na unos govorom.

- ▶ Pozovite unos znakova, npr. preimenujte omiljenu stavku (→ Strana 207). Prikazuje se tastatura.
- ▶ Dodirnite taster sa znakom. Znak se unosi u red za unos ①. Prikazuju se predlozi u ②.
- ▶ **Izbor predloga:** Izaberite jedan od predloga.

- ▶ Ako je opcija dostupna, pomoću ili prikažite ostale predloge.
- ▶ Nastavite unos znakova.
- ▶ **Unos alternativnih znakova:** Dugo pritisnite neki znak.
- ▶ Izaberite znak.
- ▶ **Prekid unosa znakova:** Pritisnite taster .



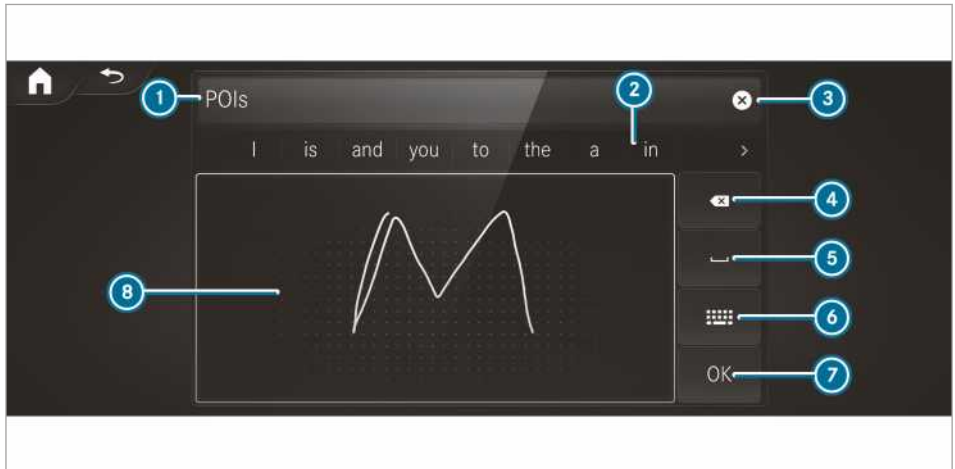

- i Raspoložive funkcije za uređivanje zavise od zadatka uređivanja, podešenog pisma jezika i nivoa znakova.

Preko unosa rukopisom



- | | | |
|----------------------------------|--|---------------------|
| ① Red unosa | ④ Brisanje
Pritiskanjem ili dodirivanjem briše se znak koji je poslednji unet | ⑤ Umetanje razmaka |
| ② Prikaz predloga za vreme unosa | ⑥ Prebacivanje na unos preko tastature | ⑦ Preuzimanje unosa |
| ③ Brisanje unosa | ⑧ Pisanje znakova na površini za znakove | |
| ④ Prebacivanje na unos govorom | | |

Ako je dostupan, simbol za mikrofona omogućava prebacivanje na unos govorom.

- ▶ Pozovite unos znakova, npr. preimenujte omiljenu stavku (→ Strana 207).
- ▶ Kada se prikaže tastatura, izaberite .
- ▶ Jednim prstom napišite znak na ekranu osjetljivom na dodir.
Znak se unosi u red za unos ①. Prikazuju se predlozi u ②.
- ▶ **Izbor predloga:** Izaberite jedan od predloga.
- ▶ Ako je opcija dostupna, pomoću  ili  prikažite ostale predloge.
- ▶ Nastavite unos znakova. Znaci mogu da se pišu jedan pored drugog ili jedan iznad drugog.
- ▶ **Prekid unosa znakova:** Pritisnite taster .

Podešavanje tastature za unos znakova

Multimedijalni sistem:

 [Podešavanja](#) ▶ [Sistem](#) ▶ [Upravljanje elementima](#) ▶ [Tastature i rukopis](#)

- ▶ Potvrdite **Izbor tastatura**.
Na listi izaberite jezik tastature.

Podešavanja sistema

Displej

Konfiguracija podešavanja displeja

Multimedijalni sistem:

  ▶ [Podešavanja](#) ▶ [Sistem](#) ▶ [Stilovi i prikazi](#)

Stilovi

- ▶ Izaberite **Klasičan**, **Sportski** ili **Progresivan**.

Osvetljenje displeja

- ▶ Izaberite **Osvetljenje displeja**.
- ▶ Izaberite jačinu svetlosti.

Uključivanje/isključivanje displeja

- ▶ **Isključivanje:** Izaberite **Isklj. displej**.
- ▶ **Uključivanje:** Pritisnite neki taster, npr. **TEL**.

Dizajn displeja

- ▶ Izaberite **Dnevni/noćni dizajn**.
- ▶ Izaberite **Automatski**, **Dnevni dizajn** ili **Noćni dizajn**.

Vreme i datum

Automatsko podešavanje vremena i datuma

Multimedijalni sistem:

→  ▶ **Sistem** ▶ **Vreme i datum**

- ▶ Isključite **Ručno usklađivanje vremena** . Vreme i datum se automatski podešavaju, u skladu sa izabranom vremenskom zonom i opcijom letnjeg računanja vremena.

- ⓘ Tačno vreme je neophodno za sledeće funkcije:
 - navođenje ka cilju sa usmeravanjem saobraćaja koje zavisi od vremena,
 - izračunavanje predviđenog vremena dolaska.

Podešavanje vremenske zone

Preduslovi

- **Za ručno podešavanje vremenske zone:** Funkcija **Automatska vremenska zona** je isključena.

Multimedijalni sistem:

→  ▶ **Podešavanja** ▶ **Sistem** ▶ **Vreme i datum**

Ručno podešavanje vremenske zone

- ▶ Izaberite **Vremenska zona**:

Prikazuje se lista zemalja.

- ⓘ Ako je u nekoj zemlji dostupno više vremenskih zona, one se prikazuju nakon izbora zemlje.
- ▶ Izaberite zemlju i po potrebi vremensku zonu. Podešena vremenska zona se prikazuje iza opcije **Vremenska zona**:

Automatsko podešavanje vremenske zone

- ▶ Uključite **Automatska vremenska zona**.

Podešavanje formata vremena i datuma

Multimedijalni sistem:

→  ▶ **Podešavanja** ▶ **Sistem** ▶ **Vreme i datum** ▶ **Podešavanje formata**

- ▶ Podesite format datuma i vremena ●.

Ručno podešavanje vremena i datuma

Preduslovi

- Funkcija **Ručno usklađivanje vremena** je uključena.
- **Za ručno podešavanje datuma:** U vozilu nije ugrađen GPS.

Multimedijalni sistem:

→  ▶ **Podešavanja** ▶ **Sistem** ▶ **Vreme i datum**

Podešavanje vremena

- ▶ Izaberite **Podešavanje vremena na satu**.
- ▶ Podesite vreme.
- ⓘ U vozilima sa GPS-om, vreme se automatski podešava preko odabrane vremenske zone.

Podešavanje datuma

- ▶ Izaberite **Podešavanje datuma**.
- ▶ Podesite datum.
- ⓘ U vozilima sa GPS-om i pri aktivom manuelnom usklađivanju vremena ne može da se podesi datum. Datum se tada podešava automatski preko odabrane vremenske zone.

Bluetooth®

Informacije o funkciji Bluetooth®

Bluetooth® je tehnologija bežičnog prenosa podataka na kratkim rastojanjima do približno 10 m. Pomoću tehnologije Bluetooth® možete npr. da svoj mobilni telefon povežete sa multimedijalnim sistemom i da koristite sledeće funkcije:

- Hands-Free uređaj sa pristupom sledećim funkcijama:
 - liste poziva (→ Strana 249)
- internet veza
- slušanje muzike preko uređaja Bluetooth® audio
- prenošenje vizit-kartica (vCards) u vozilo

Bluetooth® je registrovani zaštitni znak kompanije Bluetooth Special Interest Group (SIG) Inc.

-  Povezivanje sa internetom preko Bluetooth uređaja[®] nije dostupno u svim zemljama.

Uključivanje/isključivanje Bluetooth[®] funkcije

Multimedijalni sistem:

  **▶▶ Sistem ▶▶ WLAN i Bluetooth**

-  Uključite ili isključite Bluetooth[®].

WLAN

Pregled WLAN veze

Možete koristiti WLAN, da biste se povezali sa WLAN mrežom i da biste imali pristup internetu ili drugim uređajima na mreži.

Na raspolaganju su sledeće mogućnosti povezivanja:

- **WLAN veza**
WLAN veza se uspostavlja sa nekim uređajem sa mogućnošću priključenja na WLAN, npr. mobilnim telefonom ili tablet računarom.
- **multimedijalni sistem kao pristupna tačka za WLAN**
Pomoću njega može da se poveže npr. tablet ili prenosni računar.

Za uspostavljanje veze možete da koristite ove metode:

- **WPS PIN**
Veza sa zaštićenom WLAN mrežom se uspostavlja pomoću PIN-a (ličnog identifikacionog broja).
- **WPS PBC**
Veza sa zaštićenom WLAN mrežom se uspostavlja pritiskom na taster (Pushbutton).
- **sigurnosni ključ**
Veza sa zaštićenom WLAN mrežom se uspostavlja pomoću sigurnosnog ključa.

Podešavanja WLAN mreže

Preduслови

- Uređaj koji se povezuje mora da podržava jedan od tri opisana načina povezivanja.

Multimedijalni sistem:

  **▶▶ Podešavanja ▶▶ System (Sistem) ▶▶ WLAN i Bluetooth**

Uključivanje/isključivanje WLAN-a

-  Uključite ili isključite opciju **WLAN**.
Kada je **WLAN** isključen, prekinuta je komunikacija preko WLAN-a sa svim uređajima. Takođe, ne može da se uspostavi veza sa komunikacionim modulom. Neke funkcije, kao što su npr. dinamično navođenje ka cilju sa uslugom Live Traffic Information, tada ne stoje na raspolaganju.



Povezivanje multimedijalnog sistema putem WLAN-a sa novim uređajem

Ako nije ugrađen komunikacioni modul, ova usluga je dostupna.

Način uspostavljanja veze mora da bude odabran na multimedijalnom sistemu i na uređaju koji se povezuje.

-  U zavisnosti od uređaja, tok povezivanja može da bude različit. Na displeju pratite uputstva koja se prikazuju. Dodatne informacije pogledajte u uputstvu za rukovanje proizvođača.
- ▶ Izaberite **Upravljanje internet postavkama**.
 - ▶ Izaberite **Povez. preko WLAN mr..**
 - ▶ Izaberite **Dodavanje hotspota**.

Povezivanje preko WPS PIN-a

- ▶ Izaberite opcije  željene WLAN mreže.
- ▶ Izaberite **Povezivanje pomoću bezbednosnog ključa**.
- ▶ Na uređaju koji se povezuje prikažite sigurnosni ključ (pogledajte uputstvo za rukovanje proizvođača).
- ▶ Unesite sigurnosni ključ u multimedijalni sistem.
- ▶ Unos potvrdite sa .

-  Svi uređaji podržavaju način povezivanja preko sigurnosnog ključa.

Povezivanje pomoću WPS PIN-a

- ▶ Izaberite opcije  željene WLAN mreže.
- ▶ Izaberite **Povezivanje unosom WPS pin-a**. Multimedijalni sistem generiše osmocifreni PIN.
- ▶ Unesite ovaj PIN u uređaj koji se povezuje.
- ▶ Potvrdite unos.

Povezivanje pritiskom na taster

- ▶ Izaberite opcije  željene WLAN mreže.
- ▶ Izaberite [Povezivanje pomoću protokola WPS PBC](#).
- ▶ Na uređaju koji se povezuje, u opcijama izaberite „Povezivanje preko funkcije WPS PBC“ (pogledajte uputstvo za rukovanje proizvođača).
- ▶ Pritisnite WPS taster na uređaju koji se povezuje.
- ▶ Na multimedijalnom sistemu izaberite [Dalje](#).

Aktiviranje automatskog povezivanja

- ▶ Izaberite [Povez. preko WLAN mr..](#)
- ▶ Izaberite opcije  željene WLAN mreže.
- ▶ Uključite [Stalna internet veza](#).

Povezivanje sa poznatom WLAN mrežom

- ▶ Izaberite [Povez. preko WLAN mr..](#)
- ▶ Izaberite WLAN mrežu.
- ▶ Veza se ponovo uspostavlja.

Uređivanje WLAN pristupne tačke

Multimedijalni sistem:

-   ▶ [Podešavanja](#) ▶ [System](#) (Sistem) ▶ [WLAN i Bluetooth](#)

Konfigurisanje multimedijalnog sistema kao WLAN pristupne tačke

Način uspostavljanja veze zavisi od uređaja koji se povezuje. Uređaj koji se povezuje i multimedijalni sistem moraju da podržavaju funkciju. Način uspostavljanja veze mora da bude odabran na multimedijalnom sistemu i na uređaju koji se povezuje.

- ▶ Izaberite [Hotspot vozila](#).
- ▶ Izaberite [Povezivanje uređaja sa hotspotom u vozilu](#).

Povezivanje pomoću generisanog WPS PIN-a

- ▶ Izaberite [Povezivanje pomoću generisanog WPS pin-a](#).
- ▶ PIN koji se prikaže na displeju multimedijalnog sistema unesite u uređaj koji se povezuje i potvrdite.

Povezivanje unosom WPS PIN-a

- ▶ Izaberite [Povezivanje unosom WPS pin-a](#).
- ▶ PIN koji se pojavi na displeju eksternog uređaja, unesite u multimedijalni sistem.

Povezivanje pritiskom na taster

- ▶ Izaberite [Povezivanje pomoću WPS PBC-a](#).
- ▶ Pritisnite Push Button na uređaju koji se povezuje (pogledajte uputstvo za rukovanje proizvođača).
- ▶ Izaberite [Dalje](#).

Povezivanje preko WPS PIN-a

- ▶ Izaberite [Povezivanje uređaja sa hotspotom u vozilu](#).
Prikazaće se sigurnosni ključ.
- ▶ Na uređaju koji se povezuje izaberite vozilo. Vozilo će biti prikazano sa nazivom mreže [DIRECT-MB Hotspot 12345](#).
- ▶ Sigurnosni ključ, koji se pojavi na displeju multimedijalnog sistema, unesite u uređaj koji povezuje.
- ▶ Potvrdite unos.

Povezivanje putem NFC-a

- ▶ Izaberite [Povezivanje putem NFC-a](#).
- ▶ Aktivirajte funkciju NFC na mobilnom uređaju (pogledajte uputstvo za rukovanje proizvođača).
- ▶ Postavite mobilni uređaj u NFC oblast vozila (→ Strana 245).
- ▶ Izaberite [Gotovo](#).
Mobilni uređaj je sada preko NFC funkcije povezan sa pristupnom tačkom multimedijalnog sistema.

Generisanje novog sigurnosnog ključa:

- ▶ Izaberite [Hotspot vozila](#).
- ▶ Izaberite [Generisanje bezbednosnog ključa](#).
Uбудуće se veza uspostavlja sa novim sigurnosnim ključem.
- ▶ **Memorisanje sigurnosnog ključa:** Izaberite [Memorisanje](#).
Kada se novi sigurnosni ključ memoriše, prekidaju se sve postojeće WLAN veze. Ako se WLAN veze ponovo uspostave, mora se uneti novi sigurnosni ključ.

Jezik sistema

Napomene u vezi sa jezikom sistema

Pomoću ove funkcije možete da odredite jezik za prikaze menija i glasovne naredbe navigacije. Izbor jezika utiče na mogućnost unosa znakova. Nisu svi jezici podržani za glasovne naredbe navi-

gacije. Ako neki jezik nije podržan, čućete uputstvo za navigaciju na engleskom jeziku.

Podešavanje jezika sistema

Multimedijalni sistem:

Podešavanja **Sistem** **Jezik**

▶ Podesite jezik.

- ❶ Ako koristite arapske mape, tekstualne informacije na navigacionoj mapi možete da prikazete i na arapskom pismu. Odaberite jezik العربية sa liste jezika. Glasovne naredbe navigacije tada će uslediti i na arapskom jeziku.

Podešavanje jedinice za rastojanje

Multimedijalni sistem:

Sistem **Merne jedinice**

▶ Izaberite **km** ili **mi**.

▶ Za prikaz displeja sa instrumentima na višenamenskom displeju uključite **Dodatni brzino-mer**.

Uvoz i izvoz podataka

Funkcija uvoza/izvoza podataka

Moguće su sledeće funkcije:

- prenos podataka sa jednog sistema ili vozila na drugi sistem ili vozilo,
- kreiranje sigurnosne kopije podataka i njihovo ponovno učitavanje,
- zaštita PIN-om ličnih podataka od neželjenog izvoza.

- ❶ Imajte u vidu da nije podržan sistem podataka NTFS. Preporučeno je sistem podataka FAT32.

Uvoz/izvoz podataka

! **NAPOMENA** Gubljenje podataka zbog preranog odstranjivanja

▶ Ne odstranjujte nosač podataka prilikom izvoza podataka.

Mercedes-Benz ne snosi odgovornost za moguće gubitke podataka.

Preduslovi

- Vozilo miruje.
- Paljenje je uključeno.
- Priključen je jedan USB uređaj.

Multimedijalni sistem:

Sistem **Rez. kop.sistema**

▶ Izaberite **Uvoz podataka** ili **Izvoz podataka**.

Uvoz

▶ Izaberite nosač podataka. Pojavljuje se dijalog sa upitom da li zaista želite da trenutni podaci budu zamenjeni novim. Ukoliko informacije potiču od nekog drugog vozila, to će se prepoznati prilikom očitavanja.

Kada su podaci uvezeni, multimedijalni sistem se ponovo pokreće.

- ❶ Trenutna podešavanja vozila se mogu promeniti nakon uvoza.

Izvoz

Kada je uključena zaštita PIN kodom, prikazuje se zahtev za unos PIN koda.

▶ Unesite četvorocifreni PIN kôd.

▶ Izaberite nosač podataka.

Podaci se izvoze. Izvoz podataka može da traje nekoliko minuta.

- ❶ Nakon uspešnog izvoza, folder „MyMercedesBackup“ nalazi se na mediju za memorisanje, na koji su memorisani izvezeni podaci.

Uključivanje/isključivanje zaštite pomoću PIN koda

Multimedijalni sistem:

Podešavanja **Sistem** **Zaštita PIN-om**

Određivanje PIN-a

▶ Izaberite **Postavljanje PIN-a**.

▶ Unesite četvorocifreni PIN kôd.

▶ Ponovo unesite četvorocifreni PIN kôd. Kada se oba PIN-a podudaraju, zaštita pomoću PIN-a je aktivna.

Promena PIN-a

▶ Izaberite **Promena podešavanja**.

▶ Unesite aktuelni PIN kôd.

▶ Izaberite **Promena PIN-a**.

▶ Odredite novi PIN kôd.

Aktiviranje PIN-a za zaštitu pri izvozu podataka

▶ Izaberite **Promena podešavanja**.
▶ Potvrdite pomoću PIN-a.

- ▶ Izaberite **Zaštita izvoza podataka**.
Uključite ili isključite funkciju.

Otključavanje PIN-a

- ▶ Potražite Mercedes-Benz servisni centar, kako biste resetovali zaštitu pomoću PIN-a.

Ažuriranje softvera

Informacije o ažuriranju softvera

Ažuriranje softvera se sastoji iz tri koraka:

- preuzimanje ili kopiranje podataka koji su neophodni za instalaciju,
- instalacija ažuriranja,
- aktiviranje ažuriranja ponovnim pokretanjem sistema.

Ako na raspolaganju stoji mogućnost ažuriranja, multimedijalni sistem prikazuje odgovarajuću napomenu.

U zavisnosti od izvora, možete da izvršite različita ažuriranja:

Ažuriranje softvera

Izvor ažuriranja	Tip ažuriranja
Internet	Navigacione mape, ažuriranja sistema, digitalno uputstvo za rukovanje
Eksterni memorijski medij, npr. USB uređaj	Navigacione mape

Zahvaljujući ažuriranju softvera, vaše vozilo stalno odgovara aktuelnom stanju tehnike.

Kako bi se stalno poboljšavao kvalitet naših usluga, ubuduće ćete dobijati ažuriranja za multimedijalni sistem, usluge Mercedes PRO connect i komunikacioni modul svog vozila. Ona će biti dostavljana preko mobilne mreže vašeg vozila i u mnogim slučajevima biće automatski instalirana. Na portalu Mercedes PRO možete uvek pratiti status svojih ažuriranja i informisati se o mogućim novostima.

Pregled vaših prednosti:

- primanje ažuriranja softvera preko mreže mobilne telefonije,
- dugoročno obezbeđenje kvaliteta i dostupnosti usluga Mercedes PRO connect,
- ažuriranje vašeg multimedijalnog sistema i komunikacionog modula na poslednje stanje.

Dodatne informacije o ažuriranju softvera možete da pronađete na veb-stranici <http://www.mercedes.pro>.

Ažuriranje softvera

Preduslovi

- **Za onlajn ažuriranja:** Postoji internet veza (→ Strana 258).
- **Za automatsko onlajn ažuriranje:** Vaše vozilo ima fiksno ugrađeni komunikacioni modul.

Multimedijalni sistem:

↳ Podešavanja ▶ Sistem ▶ Ažuriranje softvera

Automatski

- ▶ Uključite **Automatsko Online ažuriranje**. Ažuriranja se automatski preuzimaju i instaliraju.
Prikazuje se status o trenutnom stanju ažuriranja.

Ručno

- ▶ Isključite **Automatsko Online ažuriranje**.
- ▶ Izaberite ažuriranje iz liste i pokrenite ga.

Aktiviranje ažuriranja softvera

- ▶ Ponovo pokrenite sistem.
Izmene ažuriranja softvera se aktiviraju.

Važna ažuriranja sistema

Za bezbednost podataka u vašem multimedijalnom sistemu mogu biti potrebna važna ažuriranja sistema. Instalirajte ih, jer u suprotnom ne može biti obezbeđena bezbednost multimedijalnog sistema.

- ⓘ Ukoliko je aktivno automatsko ažuriranje softvera, automatski se preuzimaju ažuriranja sistema (→ Strana 217).

Čim je ažuriranje na raspolaganju za preuzimanje, na displeju multimedijalnog sistema se pojavljuje odgovarajuća poruka.

Na raspolaganju su vam sledeće mogućnosti:

- **Preuzeti**
Ažuriranja se preuzimaju u pozadini.
- **Detalji**
Prikazuju se informacije o preostalim ažuriranjima sistema.
- **Kasnije**
Ažuriranje može da se preuzme ručno, u nekom kasnijem trenutku (→ Strana 217).

Detaljna ažuriranja sistema

Detaljna ažuriranja sistema pristupaju podešavanjima vozila i sistema i stoga su moguća samo dok vozilo stoji, a paljenje je isključeno.

Kada se završi preuzimanje detaljnog ažuriranja sistema i ažuriranje bude spremno za instalaciju, bićete informisani o tome, npr. nakon promene paljenja.

- ➊ Bezbedno parkirajte vozilo na pogodno mesto, pre nego što pokrenete instalaciju.

Preuslovi za instalaciju:

- Paljenje je isključeno.
- Pročitali ste i prihvatili napomene i upozorenja.
- Parkirna kočnica je aktivirana.

Kada su ispunjeni svi preuslovi, ažuriranja se instaliraju. Tokom instalacije ažuriranja nije moguće rukovanje multimedijalnim sistemom i funkcije vozila su ograničene.

Ukoliko tokom instalacije dođe do grešaka, automatski kreće pokušaj ponovnog uspostavljanja prethodne verzije. Ukoliko ponovno uspostavljanje prethodne verzije nije moguće, na displeju multimedijalnog sistema pojavljuje se simbol. Odmah potražite kvalifikovanu stručnu radionicu kako biste rešili problem.

Funkcija resetovanja (vraćanje u prvobitno stanje)

Multimedijalni sistem:

➔  ➔ **Podešavanja** ➔ **Sistem** ➔ **Resetovanje**

Resetovanje preko multimedijalnog sistema

Brišu se lični podaci, na primer:

- sačuvane radio-stanice,
 - povezani mobilni telefoni,
 - individualni korisnički profili.
- ➊ Profil gosta se resetuje tokom resetovanja na fabrička podešavanja.

- ➔ Izaberite **Da**.

Ukoliko je aktivna zaštita pomoću PIN-a, pojavljuje se upit, da li prilikom resetovanja na fabrička podešavanja treba da bude resetovan i PIN.

- ➔ Izaberite **Da**
- ➔ Unesite aktuelni PIN. PIN se resetuje.



ili:

- ➔ Izaberite **Ne**. Aktuelni PIN se zadržava i nakon resetovanja.
- ➊ Ako ste zaboravili PIN, zaštitu PIN-om može za vas da deaktivira Mercedes-Benz servisna radionica.

Ponovo se pojavljuje upit, da li je potrebno resetovanje.

- ➔ Izaberite **Da**. Multimedijalni sistem se vraća u stanje prilikom isporuke.

Resetovanje pritiskom na taster

- ➔ Tastere  i  držite pritisnute istovremeno, sve dok se multimedijalni sistem ponovo ne pokrene (najmanje 15 sekundi). Multimedijalni sistem se ponovo pokreće. Ovim postupkom se ne brišu podaci.

Informacije o vozilu

Prikaz podataka o vozilu

Multimedijalni sistem:

➔  ➔ **Info. o vozilu**

- ➔ Izaberite **Vozilo**. Prikazuju se podaci o vozilu.

Prikaz podataka o motoru

Multimedijalni sistem:

➔  ➔ **Info. o vozilu**

- ➔ Izaberite **Motor**. Prikazuju se podaci o motoru.
- ➊ Vrednosti za snagu motora i obrtni moment motora mogu odstupati od nominalnih vrednosti.

Faktori koji utičnu na to su na primer:

- broj obrtaja motora,
- nadmorska visina,
- kvalitet goriva,
- spoljašnja temperatura.

Pozivanje prikaza potrošnje

Multimedijalni sistem:

➔  ➔ **Info. o vozilu**

- ➔ Izaberite **Potrošnja**. Pojavljuje se prikaz sa trenutnim prosečnim vrednostima potrošnje.

Navigacija

Uključivanje navigacije

Multimedijalni sistem:

→ 🏠 ▶▶ Navigation (Navigacija)



Digitalna mapa sa menijem (primer)

- ① Unos posebnog cilja, adrese ili adrese od tri reči i ostale mogućnosti za unos cilja
- ② Prekid navođenja ka cilju (ako je navođenje ka cilju aktivno)
- ③ Ponavljanje glasovne naredbe navigacije i uključivanje/isključivanje glasovnih naredbi navigacije
- ④ Pozivanje menija putanje Putanja
 - izbor alternativne putanje
 - prikaz pregleda putanje
 - prikaz liste putanja
- izbor opcija za izbegavanje
- podešavanja putanje **Saobraćaj**
- prikaz obaveštenja o saobraćaju
- prikaz poruka o oblastima
- prijava saobraćajnog događaja
- informacija o pretplati na uslugu Live Traffic
- Pozicija**
- memorisanje pozicije
- pozivanje kompasa
- ⑤ Pozivanje menija za podešavanja Uključivanje/isključivanje opcija ili njihovo korišćenje:
 - prikaz informacija o saobraćaju
 - prikaz mogućnosti za parkiranje
 - prikaz informacija o autoputevima,
 - pozivanje preko opcija **Prošireno** u vezi sa putanjom, mapom i saobraćajem

▶ Alternativno: Pritisnite taster **[NAVI]**. Pojavljuje se mapa. Prikazuje se trenutna pozicija vozila. Prikazuje se meni.

▶ **Prikazivanje:** Dodirnite displej multimedijalnog sistema.

ili

▶ Pritisnite Touch-Control površinu.

▶ **Skrivanje:** Meni se automatski sakriva.

Prikazivanje/skrivanje menija navigacije

→ 🏠 ▶▶ Navigation (Navigacija)

Kada nije aktivno navođenje ka cilju, prikazuje se mapa i meni.

Kada je aktivno navođenje ka cilju, mapa se prikazuje preko celog ekrana, a meni se skriva.

Unos cilja

Napomene o unosu cilja

- ▲ UPOZORENJE** Opasnost od gubitka pažnje zbog rukovanja integrisanim komunikacionim uređajima tokom vožnje

Ako u toku vožnje rukujete integrisanim komunikacionim uređajima, vaša pažnja neće biti usmerena na događanja u saobraćaju. Osim toga, možete da izgubite kontrolu nad vozilom.

- ▶ Ovim uređajima rukujte samo kada situacija u saobraćaju to dozvoljava.
- ▶ Ako ne možete to da utvrdite, zaustavite se u skladu sa saobraćajnim propisima i izvršite unose dok je vozilo zaustavljeno.

Prilikom korišćenja multimedijalnog sistema, poštujujte zakonske odredbe zemlje u kojoj se trenutno nalazite.

Unos posebnog cilja ili adrese

- ▲ UPOZORENJE** Opasnost od odvratanja pažnje putem informacionih sistema i komunikacionih uređaja

Ako u toku vožnje rukujete integrisanim informacionim sistemima i komunikacionim uređajima,

jima, vaša pažnja neće biti usmerena na događanja u saobraćaju. Osim toga, možete da izgubite kontrolu nad vozilom.

- ▶ Ovim uređajima rukujte samo kada situacija u saobraćaju to dozvoljava.
- ▶ Ako ne možete to da utvrdite, zaustavite se u skladu sa saobraćajnim propisima i izvršite unose dok je vozilo zaustavljeno.



Prilikom korišćenja multimedijalnog sistema, poštujujte zakonske odredbe zemlje u kojoj se trenutno nalazite.

Preduoslovi

- **Za onlajn pretragu:** Usluga Mercedes PRO connect je na raspolaganju.
- Imate korisnički nalog na Mercedes PRO portalu.
- Usluga je na raspolaganju.
- Usluga je aktivirana u Mercedes-Benz servisnoj radionici.

Dotadne informacije možete da pronađete na stranici <http://www.mercedes.pro>.

Multimedijalni sistem:

➔  ➔ **Navigation** (Navigacija) ➔  **Kuda?**

Varijanta 1: Onboard pretraga



Unos cilja za Onboard pretragu koristi bazu podataka, koja je memorisana u multimedijalnom sistemu.

Podešena je zemlja u kojoj se vozilo nalazi ①.

- ▶ Unesite poseban cilj ili adresu preko tastature (na slici) ili preko opcije prepoznavanja ruko-

pisa ⑥ u ②. Unos možete da izvršite po bilo kom redosledu.

Za vreme unosa cilja, multimedijalni sistem će vam ponuditi predloge ispod ②. Izbor cilja se vrši na listi ③ ili pomoću [OK].

Možete da unesete npr. sledeće unose:

- grad, ulicu, kućni broj,
- ulicu, grad,
- poštanski broj,
- naziv posebnog cilja,
- kategoriju posebnog cilja, npr. **Tankstelle** (Benzinska stanica),
- grad, naziv posebnog cilja,
- broj telefona, ako je dostupan za poseban cilj,
- ime kontakta.

Primeri za brzi unos adrese:

- Ako npr. tražite ulicu Königsstraße u Štutgartu, možete da unesete STUT i KÖN.
- Ako, na primer, tražite posebni cilj u Velikoj Britaniji, možete da unesete THE SHARD.

Ako želite da isprobate oba primera, po potrebi morate da promenite zemlju.

▶ Alternativno možete da koristite unos govornikom ⑧.

▶ **Prebacivanje na prepoznavanje rukopisa:** Izaberite ④.

▶ Napišite znak na ekranu osjetljivom na dodir. Znaci mogu da se pišu jedan pored drugog ili jedan iznad drugog.

▶ **Vraćanje na unos preko tastature:** Izaberite .

▶ **Brisanje unosa:** Izaberite ④. Znaci se brišu pojedinačno.

ili

▶ Ako su znaci uneseni u ②, izaberite  pored reda za unos. Unos se u potpunosti briše.

▶ **Prebacivanje na velika ili mala slova:** Izaberite ⑪.

▶ **Prebacivanje na brojeve, posebne znakove i simbole:** Izaberite ⑩.

▶ Prebacivanje na ostale posebne znakove vrši se pomoću #+=.

▶ **Umetanje razmaka:** Izaberite ⑦.

▶ **Podešavanje pisma jezika:** Izaberite ⑨.

▶ Izaberite pismo jezika.

① Ovo je korisno za zemlje u kojima je podružano više skupova znakova. Primer je Rusija sa ćirilničnim i latiničnim pismom.

▶ **Promena države:** Izaberite oznaku države ①.

▶ Unesite oznaku države, npr. F za Francusku. Lista se filtrira.

▶ Na listi izaberite državu ③. Cilj može da se unese.

▶ **Preuzimanje cilja:** Na listi ③ izaberite cilj.

▶ Ako je cilj višeznačan, izaberite cilj na listi. Prikazuje se adresa cilja. Putanja može da se izračuna.

Varijanta 2: Onlajn pretraga

Onlajn pretraga nije dostupna u svim zemljama.

Unos cilja koristi onlajn usluge za mape. Ukoliko onboard pretraga ne pronađe odgovarajuće ciljeve ili ukoliko promenite državu, dostupna je onlajn pretraga.

Kao cilj možete da unesete adresu, poseban cilj ili koja se sastoji adresu od tri reči.

▶ Izaberite oznaku države ①.

▶ Izaberite provajdera za onlajn uslugu na listi država.

ili

▶ Ukoliko onboard pretraga ne pruži rezultate pretrage, izaberite opciju **Online pretraga**.

▶ Unesite cilj u red za unos. Pri tom je redosled unosa proizvoljan, npr. ulica i grad. Koristite funkcije koje su opisane za onboard pretragu. Prikazuju se rezultati pretrage.





▶ Na listi izaberite cilj. Daje se detaljni prikaz putanje.

Izbor poslednjih ciljeva

Preduslovi

- Poslednji ciljevi su memorisani.
- **Za predloge ciljeva:** Kreirali ste profil (→ Strana 205).
- Opcija **Proučavanje vožnje** je uključena (→ Strana 206).
- Multimedijalni sistem je već sakupio dovoljno podataka za prikazivanje predloga ciljeva.

Multimedijalni sistem:

  **Navigation** (Navigacija)  **Kuda?**  **Poslednji ciljevi**

Možete da izaberete sledeće ciljeve:

- poslednje ciljeve i putanje,
- predlozi ciljeva,
- memorisane ciljeve i putanje (→ Strana 229).

 Izaberite cilj ili putanju. Prikazuje se adresa cilja. Putanja može da se izračuna.





 Ukoliko memorišete poslednji cilj ili predlog cilja kao omiljenu stavku (→ Strana 233), možete da ga izaberete među omiljenim stavkama (→ Strana 224).

Izbor posebnog cilja

Preuslovi

- **Za korišćenje ličnih posebnih ciljeva:** USB uređaj je povezan sa multimedijalnim sistemom.
- Na USB uređaju memorisani su lični posebni ciljevi u formatu podataka GPS Exchange (.gpx) u folderu „PersonalPOI“.



Multimedijalni sistem:

  **Navigation** (Navigacija)  **Kuda?**  **Posebni ciljevi**

Pretraga preko kategorija (bez navođenja ka cilju)

 Izaberite kategoriju.

ili

-  Izaberite **SVE KATEGORIJE**.
-  Izaberite kategoriju i potkategoriju (ukoliko su dostupne).
-  Tokom pretrage u polju za pretragu vršite filtriranje po kategorijama ili u okviru rezultata pretrage. Pretraga se vrši u okolini trenutne pozicije vozila. Rezultati pretrage su sortirani po rastućoj udaljenosti.

Posebni ciljevi prikazuju sledeće informacije:







- smer ka posebnom cilju vazдушnom linijom (strelica),
- naziv posebnog cilja,
- udaljenost vazдушnom linijom do posebnog cilja.

-  Izaberite poseban cilj sa ili na listi. Prikazuje se adresa cilja. Putanja može da se izračuna.





Pretraga po kategorijama (navođenje ka cilju je aktivno)

 Izaberite kategoriju.



ili

-  Izaberite **SVE KATEGORIJE**.
-  Izaberite kategoriju i potkategoriju (ukoliko su dostupne).
-  Tokom pretrage u polju za pretragu vršite filtriranje po kategorijama ili u okviru rezultata pretrage.
-  Izaberite jednu od pozicija za pretragu **U okolini**, **U okolini cilja** ili **Na putanji**.
-  Ako postoje međuciljevi i izabrana je opcija **U okolini cilja**, izaberite poseban cilj u pregledu putanje.
-  Izaberite poseban cilj sa ili na listi. Prikazuje se adresa cilja. Putanja može da se izračuna.







Pretraga ličnih posebnih ciljeva

-  Izaberite **Lični posebni ciljevi**.
-  Izaberite kategoriju.
-  Ako je aktivno navođenje ka cilju, izaberite jednu od pozicija za pretragu **U okolini**, **U okolini cilja** ili **Na putanji**.
-  Izaberite lični poseban cilj. Prikazuje se adresa cilja. Putanja može da se izračuna.

ili

-  Unesite pojam za pretragu u polje za pretragu i filtrirajte listu.
-  Izaberite lični poseban cilj.

Obrada kategorije ličnih posebnih ciljeva





-  Na listi izaberite kategoriju ličnih posebnih ciljeva . Otvara se meni.
-  **Promena imena:** Izaberite opciju **Promena imena**.
-  Unesite naziv.
-  Izaberite .
-  **Promena simbola:** Izaberite opciju **Promena ikone**.
-  Izaberite simbol.

- ▶ **Brisanje kategorije ličnih posebnih ciljeva:** Izaberite opciju **Brisanje**.

▶ Izaberite **Da**.

Konfiguracija kategorija za brzi pristup

Za brzi pristup možete da konfigurirate do pet kategorija.



- ▶ Izaberite **SVE KATEGORIJE**.
- ▶ Izaberite kategoriju i potkategoriju (ukoliko su dostupne).
- ▶ Izaberite  ili .  dodaje kategoriju.  uklanja kategoriju.
- ▶ Ako već postoji pet kategorija, izaberite onu kategoriju, koja treba da bude zamenjena.

Izbor kontakta za unos cilja

Preduslovi

- Mobilni telefon je povezan sa multimedijalnim sistemom (→ Strana 243).

Multimedijalni sistem:

 ▶ **Navigation** (Navigacija) ▶  **Kuda?** ▶ **Kontakti**

Preko liste kontakata

- ▶ Izaberite kontakt. Prikazuju se podaci o kontaktu.
- ▶ Izaberite adresu.

Preko pojma koji se pretražuje

- ▶ U polje za pretragu unesite npr. ime ili broj telefona.
- ▶ Izaberite **OK**.
- ▶ Izaberite kontakt.
- ▶ Izaberite adresu. Prikazuje se adresa cilja. Putanja može da se izračuna.

 Navođenje ka adresi kontakta je pouzdano u sledećim slučajevima:

- Adresa kontakta je kompletna.
- Podaci kontakta se podudaraju sa podacima digitalne mape.

Unos geografskih koordinata

Multimedijalni sistem:



 ▶ **Navigation** (Navigacija) ▶  **Kuda?** ▶ **Geo. koordinate**

- ▶ Izaberite **Geografska širina** ili **Geografska dužina**.

- ▶ Geografske koordinate, kao stepene širine i dužine, izaberite u stepenima, minutima i sekundama. U tu svrhu prevlačite prstom nagore ili nadole. Mapa prikazuje poziciju.
- ▶ Unos potvrdite sa **OK**.
- ▶ **Postavljanje cilja:** Izaberite strelicu ili strelicu sa **+**.

Unos adrese od tri reči

Multimedijalni sistem:

 ▶ **Navigation** (Navigacija) ▶  **Kuda?**

- ▶ Unesite adresu cilja kao adresu od tri reči. Reči razdvojite tačkom. Prikazuju se rezultati pretrage.
- ▶ Na listi izaberite cilj. Prikazuje se adresa cilja. Putanja može da se izračuna.

 Adrese od tri reči aplikacije what3words su alternativni sistem adresiranja za višejezične geografske reference globalnih lokacija u rezoluciji od tri metra. Pomoću ovog rastera su pokrivena i mesta na zemljinoj površini, koja nemaju adresu zgrade, kao što su npr. ulica i kućni broj.

Brandenburška kapija u Berlinu npr. ima sledeću adresu od tri reči:

- na nemačkom: **tapfer.gebäude.verliehen**
- na engleskom: **that.lands.winning**

Adrese od tri reči su jasne, lako se pamte i većinom su dovoljne za svakodnevnu primenu.

Ovde možete da izvršite dvosmernu konverziju adresa od tri reči:

- na veb-stranici <http://what3words.com>,
- na aplikacijama what3words.

Izbor na mapi

Multimedijalni sistem:

 ▶ **Navigation** (Navigacija)

- ▶ Pomerite mapu (→ Strana 237)
- ▶ Ako je cilj označen krstićem, dugo pritisakajte upravljački element. Ako se tačno samo jedan cilj nalazi u okolini krstića na mapi, prikazuje se adresa cilja. Ako se više ciljeva nalazi u okolini krstića, lista prikazuje dostupne ulice i posebne ciljeve.

- ▶ Na listi izaberite cilj. Prikazuje se adresa cilja. Putanja može da se izračuna.

Prikazivanje posebnih ciljeva u okolini mape

Ako se više ciljeva nalazi u okolini krstića, funkcija je dostupna.

- ▶ Izaberite .
- ▶ Izaberite [Posebni ciljevi u okolini](#). Pojavljuje se mapa.
- ▶ Prevljučite prstom po upravljačkom elementu nalevo ili nadesno. Na mapi se obeležava prethodni ili sledeći posebni cilj. Prikazuje se ime ili adresa.
- ▶ Izaberite simbol posebnog cilja.
- ▶ **Alternativno filtriranje prikaza na osnovu kategorije posebnih ciljeva:** Skrolujte po upravljačkom elementu.
- ▶ Izaberite kategoriju posebnih ciljeva.





- ① Opcija **Lični simboli** dozvoljava izbor ličnih simbola posebnih ciljeva (→ Strana 238).

Izbor iz omiljenih stavki

Preduslovi

- Ciljevi su memorisani kao omiljene stavke. Memorišite poslednji cilj ili predlog cilja kao omiljene stavke (→ Strana 233).

Multimedijalni sistem:

  **Navigation** (Navigacija)  **Kuda?**  **Aus Favoriten** (Iz omiljenih stavki)

- ▶ Izaberite omiljenu stavku. Prikazuje se adresa cilja. Putanja može da se izračuna.

Putanja

Izračunavanje putanje

Preduslovi

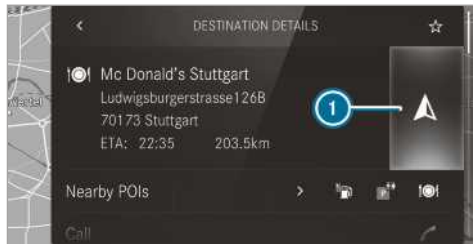

- Cilj je unesen.
- Prikazuje se adresa cilja.

Navođenje ka cilju nije aktivno



- ▶ Izaberite . Izračunava se putanja do cilja. Mapa prikazuje putanju. Nakon toga, počinje navođenje ka cilju.
- ① Ako tokom vožnje ne izvršite ovaj radni korak, multimedijalni sistem automatski nakon oko 15 sekundi izračunava putanju.

Navođenje ka cilju je aktivno

- ▶ Izaberite . Strelica pokazuje . Prikazaće se upit.
- ▶ Izaberite **Postav. kao međucilja** ili **Pokret. navođenja ka cilju**. **Pokret. navođenja ka cilju:** Izabrana adresa cilja će biti postavljena kao novi cilj. Prethodni ciljevi i međuciljevi se brišu. Počinje navođenje ka novom cilju. **Postav. kao međucilja:** Izabrana adresa cilja će biti postavljena kao sledeći međucilj. Započinje navođenje ka cilju. Ako već postoje četiri međucilja, multimedijalni sistem postavlja pitanje da li međucilj 4 treba da bude izbrisan. Upit potvrdite sa **Da**.

Pretraga posebnih ciljeva u okolini

- ① Simboli za posebne ciljeve desno pored **Posebni ciljevi u okolini** prikazuju prve tri kategorije za brzi pristup. Te kategorije možete da konfigurirate (→ Strana 222).
 - ▶ Izaberite simbol za posebni cilj. Prikazuju se rezultati pretrage.
 - ▶ Izaberite poseban cilj. Prikazuje se adresa cilja. Putanja može da se izračuna.
- ili
- ▶ Izaberite **Posebni ciljevi u okolini** .
 - ▶ Vršite pretragu preko kategorija, unesite pojam za pretragu ili vršite pretragu ličnih posebnih ciljeva (→ Strana 222).

- ▶ Izaberite poseban cilj.
Prikazuje se adresa cilja. Putanja može da se izračuna.

Ostale funkcije menija

- ▶ **Memorisanje cilja:** Izaberite .
- ▶ Izaberite neku od opcija.
Na raspolaganju su ove opcije:
 - Memor. u „Poslednje ciljeve“
 - Memor. kao omiljenu stavku
 - Memorisati kao „Moja kuća“
 - Memorisati kao „Moj posao“
 Ako su memorisane obe adrese i uključena je redovna putanja, multimedijalni sistem počinje navođenje ka cilju bez glasovnih naredbi navigacije.
- ▶ **Pozivanje na cilj:** Ako je dostupan broj telefona, izaberite opciju [Pozivanje](#).
- ▶ **Deljenje cilja putem NFC-a ili QR koda:** Izaberite opciju [Deljenje putem NFC-a ili QR koda](#).
- ▶ NFC oblast mobilnog telefona (pogledajte uputstvo za rukovanje proizvođača) prinesite podlozi za odlaganje ili na nju stavite mobilni telefon (→ Strana 245).

ili



- ▶ Držite mobilni telefon blizu multimedijalnog sistema i skenirajte QR kod.
- ▶ **Pozivanje veb-adrese:** Ako je dostupna veb-adresa, izaberite [www](#).
- ▶ **Prikaz na mapi:** Izaberite opciju [Prikaz na mapi](#).

Izbor tipa putanje

Preduslovi

- **Za korišćenje redovne putanje:** Kreirali ste profil (→ Strana 205).
- Opcija [Proučavanje vožnje](#) je uključena (→ Strana 206).
- Opcija [Aktiviranje redovne putanje](#) je uključena (→ Strana 228).
- Multimedijalni sistem je sakupio dovoljno podataka za prikaz predloga ciljeva.
- Za ove predloge ciljeva memorisane su putanje.

Multimedijalni sistem:

  [▶▶ Navigation \(Navigacija\)](#) [▶▶ Route icon \(Ikona putanje\)](#) [▶▶ Putanja](#) [▶▶ Postavke putanje](#)

- ▶ Izaberite tip putanje.
Ako ne postoji putanja, izračunava se sledeća putanja sa novim tipom putanje.
Ako već postoji putanja, izračunava se putanja sa novim tipom putanje.

Na raspolaganju su sledeći tipovi putanje:

- **Brza putanja**
Putanja se izračunava pomoću kratkog vremena vožnje.
- **Kratka putanja**
Putanja se izračunava pomoću kratke deonice.
- **Eco putanja**
Izračunava se ekonomična putanja. Vreme vožnje može da traje nešto duže nego kod brze putanje.
- **PRIKOLICA**
Ako je prikolica spojena sa vozilom, može da se koristi opcija.
U multimedijalnom sistemu se prikazuje upit. Potvrdite upit.
Putanja se optimizuje za režim rada sa prikolicom.

Za navedene tipove putanja može da se uključi ili isključi dinamična putanja:

- **Automatski**
Putanja se izračunava pomoću trenutno podešenog tipa putanje.
Uzimaju se u obzir obaveštenja o saobraćaju iz usluge Live Traffic Information ili FM RDS-TMC (→ Strana 233).
Live Traffic Information i FM RDS-TMC nisu na raspolaganju u svim zemljama.
- **Na upit**
Ako se na osnovu informacija o saobraćaju određuje putanja sa kraćim vremenom vožnje, pojavljuje se upit. Možete da nastavite da koristite trenutnu putanju ili da preuzmete dinamičnu putanju (→ Strana 235).
- **Isklj.**
Za putanju se ne uzimaju u obzir obaveštenja o saobraćaju.

Možete da uključite ili isključite sledeća preostala podešavanja putanje:

- **Predlog alternativne putanje**

Ako je opcija uključena (→ Strana 228), za svaku putanju se obračunavaju alternativne putanje.

- **Aktiviranje redovne putanje**

Ako je opcija uključena (→ Strana 228), navigacija za memorisane putanje automatski pokreće vođenje po putanji bez reprodukcije glasa.

Alternativno pozivanje tipova putanje

▶ Izaberite  ▶ **Navigation** (Navigacija) ▶  ▶ **Prošireno** ▶ **Postavke putanje**.

Izbor opcija putanje

Multimedijalni sistem:

→  ▶ **Navigation** (Navigacija) ▶ **Route icon** (Ikona putanje) ▶ **Putanja** ▶ **Opcije za izbegavanje**

Izbegavanje oblasti

▶ Izaberite **Izbegavanje oblasti** (→ Strana 239).

Izbegavanje auto-puteva, trajekata, tunela, auto-vozova, neasfaltiranih ulica

▶ Uključite opciju izbegavanja.

Korišćenje puteva sa naplatom putarine

- ▶ Izaberite **Korišćenje puteva sa naplatom putarine**.
- ▶ Uključite ili isključite opcije **Plaćanje gotovinom ili karticom** i **Elektronski obračun**. Putanja uzima u obzir puteve za koje postoji obaveza plaćanja takse (putarine) za korišćenje u skladu sa izabranim načinom plaćanja.

Opcije putanje nisu dostupne u svim zemljama.

Izabrane opcije putanje se ne mogu uvek uzeti u obzir. Tako npr. jedna putanja može da sadrži prevoz trajektom, iako je opcija izbegavanja **Trajekti** uključena. Tada se pojavljuje poruka i čuje se glasovna naredba.

Korišćenje puteva na kojima je obavezna vinjeta

- ▶ Izaberite **Korišćenje puteva sa obaveznom vinjetom**.
- ▶ Uključite **Sve**.

ili

- ▶ Uključite države koje treba uzeti u obzir. Putanja uzima u obzir puteve u izabranim državama za koje postoji vremenski određena obaveza plaćanja takse za korišćenje (obaveza plaćanja vinjeta). Vinjeta dozvoljava vremenski ograničeno korišćenje putne mreže.

Alternativno pozivanje opcija putanje

▶ Izaberite  ▶ **Navigation** (Navigacija) ▶  ▶ **Prošireno** ▶ **Opcije za izbegavanje**.

Izbor poruka

Preduslovi

- **Za zvučnu napomenu pri približavanju ličnom posebnom cilju:** USB uređaj sadrži lične posebne ciljeve.
- USB uređaj je povezan sa multimedijalnim sistemom.
- Uključena je kategorija u koju spada lični posebni cilj.

Multimedijalni sistem:

→  ▶ **Navigation** (Navigacija) ▶  ▶ **Prošireno** ▶ **Poruke**

▶ Izaberite opciju ili uključite ili isključite poruku.

Na raspolaganju su sledeće opcije:

- Opcija **Preporuka za vožnju**
Multimedijalni sistem tokom navođenja ka cilju, govornim putem daje preporuke za vožnju.
- Opcija **Sa nazivima ulica**
Multimedijalni sistem najavljuje naziv ulice, ka kojoj vodi sledeći manevar u vožnji.
Ova funkcija nije dostupna u svim zemljama i na svim jezicima.
- Opcija **Isklj.**
- **Najava saobraćajnih upozorenja**
Funkcija nije dostupna u svim zemljama.

Zvučna napomena pri približavanju ličnom posebnom cilju



- ▶ Izaberite **Lični posebni ciljevi**.
- ▶ Uključite kategoriju.
Kada se približavate ličnom posebnom cilju ove kategorije, aktivira se zvučna napomena.

Prikaz informacija o cilju za putanju

Preduslovi

- Cilj je unet.

Multimedijalni sistem:

  **Navigation** (Navigacija) **Route icon** (Ikona putanje) **Putanja**

Izaberite **Pregled putanje**.

Ako je aktivno navođenje ka cilju, prikazuju se cilj i međuciljevi, ukoliko su navedeni, a još ih niste prošli.

Putanja može da ima i do četiri međucilja.



Izaberite cilj ili međucilj.

Prikazuju se sledeće informacije:

- preostala deonica puta,
- vreme dolaska,
- preostalo vreme putovanja,
- ime, adresa cilja,
- broj telefona (ako je dostupan),
- veb-adresa (ako je dostupna).

Planiranje putanje

Multimedijalni sistem:

  **Navigation** (Navigacija) **Route icon** (Ikona putanje) **Pregled putanje**

Izaberite **Postavljanje međucilja**.

Unesite međucilj, npr. kao poseban cilj ili adresu (→ Strana 220).

Izaberite međucilj.

Nakon izbora međucilja, opet se prikazuje pregled putanje.

Izračunajte putanju sa međuciljevima (→ Strana 227).



 Ako već postoje četiri međucilja, izbrišite jedan međucilj (→ Strana 227).

Obrada putanje sa međuciljevima

Preduslovi

- Cilj je unet.
- Za funkciju pomeranja postoji još minimum jedan međucilj.



Multimedijalni sistem:

  **Navigation** (Navigacija) **Route icon** (Ikona putanje) **Putanja** **Pregled putanje**

Promena redosleda ciljeva: Za cilj izaberite .

Otvara se meni.

Izaberite **Pomeranje**. Označeno je .

Pomerajte međucilj ili cilj pomoću  ili  do željene pozicije.

Odaberite .

Brisanje cilja: Za međucilj ili cilj izaberite .



Izaberite **Brisanje**. Cilj je obrisan.

Izračunavanje putanje sa međuciljevima

Preduslovi

- Uneti su cilj i najmanje jedan međucilj.

Multimedijalni sistem:

  **Navigation** (Navigacija) **Route icon** (Ikona putanje) **Putanja** **Pregled putanje**

Izaberite **Pokretanje vođenja do cilja** ili

Ako je putanja obrađena, izaberite U „Navigacija“.

Upit potvrdite sa **Da**.

Putanja se izračunava. Započinje navođenje ka cilju.

Prikazivanje liste putanja

Multimedijalni sistem:

  **Navigation** (Navigacija) **Route icon** (Ikona putanje) **Putanja**

Izaberite **Spisak putanja**.

Lista prikazuje segmente putanje. Trenutna pozicija vozila je označena na mapi.

Trenutna pozicija vozila je prikazana zajedno sa sledećim informacijama:

- Prikazuje se simbol za trenutnu poziciju vozila.
- Prikazuje se naziv puta kojim trenutno vozite.
- Prikazuje se broj puta kojim trenutno vozite.

Lista putanja se ažurira u toku vožnje.

Prikaz segmenata putanje: Prevlačite prstom po upravljačkom elementu nagore ili nadole.

Segment putanje je prikazan na mapi.

Izbor alternativne putanje

Multimedijalni sistem:

  **Navigation** (Navigacija) **Route icon** (Ikona putanje)



- ▶ Izaberite **Alternativna putanja**. Putanje se prikazuju shodno podešavanju u podešavanjima putanje. Putanje su numerisane.
- ▶ Izaberite alternativnu putanju.

Aktiviranje putanje između kuće i radnog mesta

Preduslovi

- Opcija **Proučavanje vožnje** je uključena (→ Strana 206).
- Multimedijalni sistem je sakupio dovoljno podataka za prikaz predloga ciljeva.
- Za ove predloge ciljeva memorisane su putanje.

Multimedijalni sistem:

  **Navigation** (Navigacija) **Route icon** (Ikona putanje) **Putanja** **Postavke putanje**

- ▶ Uključite **Aktiviranje redovne putanje**. Navigacija automatski prepoznaje da se vozilo nalazi na redovnoj putanji. Ona samostalno započinje vođenje po putanji bez reprodukcije glasa. Za svakodnevnu redovnu putanju se takođe i tokom vožnje bez aktivnog navođenja ka cilju, prijavljuju događaji u saobraćaju na putanji.

Uključivanje/isključivanje automatskog traženja benzinske stanice

Multimedijalni sistem:

  **Podešavanja** **Fahrzeug** (Vozilo)

- ▶ Uključite ili isključite opciju **Traženje benz. stanice**. Kada je dostignuta rezerva goriva, a opcija je uključena, pojavljuje se upit da li želite da započnete traženje benzinske stanice.

Pokretanje automatskog traženja benzinske stanice

Preduslovi

- Automatsko traženje benzinske stanice je uključeno (→ Strana 228).

Situacija u vožnji

Nivo napunjenosti rezervoara za gorivo je dostigao rezervu.

Prikazuje se poruka **Rezerva goriva u rezervoaru Da li želite da pokrenete traženje benzinskih stanica?**

- ▶ Izaberite **Da**. Počinje automatsko traženje benzinske stanice. Prikazuju se raspoložive benzinske stanice duž putanje ili u okolini trenutne pozicije vozila.
- ▶ Izaberite benzinsku stanicu. Prikazuje se adresa benzinske stanice.
- ▶ Izračunajte putanju (→ Strana 224). Benzinska stanica se postavlja kao cilj ili kao sledeći međucilj.
- ▶ **Ako već postoje četiri međucilja:** Na upitu izaberite **Da**. Benzinska stanica se unosi u pregled putanje. Međucilj 4 se briše. Započinje navođenje ka cilju.

Pokretanje automatskog traženja odmorišta

Preduslovi

- ATTENTION ASSIST i funkcija **Predlog odmorišta** su uključeni (→ Strana 165).
- Odmorišta se nalaze duž predstojeće deonice puta.

Situacija u vožnji

Prikazuje se poruka **Predlaganje odmorišta. Želite li da pokrenete traženje odmorišta?**

- ▶ Izaberite **Da**. Započinje traženje odmorišta. Prikazuju se dostupna odmorišta duž putanje i u okolini trenutne pozicije vozila.
- ▶ Izaberite odmorište. Prikazuje se adresa odmorišta.
- ▶ Izračunajte putanju (→ Strana 224). Odmorište se postavlja kao cilj ili kao sledeći međucilj.
- ▶ **Ako već postoje četiri međucilja:** Na upitu izaberite **Da**. Odmorište se unosi u pregled putanje. Međucilj 4 se briše. Započinje navođenje ka cilju.

Prikaz memorisane putanje na mapi

Preduslovi

- USB uređaj sa memorisanim putanjama je povezan sa multimedijalnim sistemom.

- Putanja je sačuvana u formatu podataka GPS Exchange (.gpx) u folderu „Routes“ (Putanje).

Multimedijalni sistem:

- Navigation (Navigacija)

 Kuda?

 Memorisane putanje

 Izaberite putanju pomoću ili .

 Izaberite **Prikaz na mapi**.

 Pomerite mapu (→ Strana 237)

Pokretanje memorisane putanje

Preduслови

- USB uređaj sa memorisanim putanjama je povezan sa multimedijalnim sistemom.
- Putanja je sačuvana u formatu podataka GPS Exchange (.gpx) u folderu „Routes“ (Putanje).

Multimedijalni sistem:

- Navigation (Navigacija)

 Kuda?

 Memorisane putanje

 Izaberite putanju.

 Izaberite **Pokretanje vođ. do cilja od poč. putanje** ili **Pokretanje vođ. do cilja od trenut. pozicije**.

 Navođenje ka cilju počinje.

- U meniju možete da memorišete putanju pomoću (→ Strana 224).

Snimanje putanje

Preduслови

- USB uređaj je povezan sa multimedijalnim sistemom.

Multimedijalni sistem:

- Navigation (Navigacija)

 Kuda?

 Memorisane putanje

Pokretanje snimanja: Izaberite **Pokretanje snimanja nove putanje**.

 Prikazuje se crveni simbol za snimanje.

 Putanja se memoriše na USB uređaju.

Zaustavljanje snimanja: Izaberite **Završavanje snimka**.

Memorisanje snimljene putanje

Preduслови

- USB uređaj je povezan sa multimedijalnim sistemom.

Multimedijalni sistem:

- Navigation (Navigacija)

 Kuda?

 Memorisane putanje

 Izaberite putanju.

 Izaberite .

 Izaberite **Memorisati u opciji „Poslednji ciljevi“**.

 Putanja je sačuvana u memoriji „Poslednji ciljevi“ i odatle može da se pozove za navođenje ka cilju.

Obrada memorisane putanje

Preduслови

- USB uređaj sa memorisanim putanjama je povezan sa multimedijalnim sistemom (→ Strana 266).

Multimedijalni sistem:

- Navigation (Navigacija)

 Kuda?

 Memorisane putanje

 Izaberite putanju pomoću .

Unos naziva: Izaberite **Promena imena**.

 Unesite naziv.

 Izaberite **OK**.

 ili

 Kada je naziv promenjen, pritisnite taster .

 Izaberite **Da**.

Brisanje putanje: Izaberite **Brisanje**.

 Izaberite **Da**.

Navođenje ka cilju

Napomene o navođenju ka cilju

- UPOZORENJE** Opasnost od gubitka pažnje zbog rukovanja integrisanim komunikacionim uređajima tokom vožnje

Ako u toku vožnje rukujete integrisanim komunikacionim uređajima, vaša pažnja neće biti usmerena na događanja u saobraćaju. Osim toga, možete da izgubite kontrolu nad vozilom.

- ▶ Ovim uređajima rukujte samo kada situacija u saobraćaju to dozvoljava.
- ▶ Ako ne možete to da utvrdite, zaustavite se u skladu sa saobraćajnim propisima i izvršite unose dok je vozilo zaustavljeno.

Prilikom korišćenja multimedijalnog sistema, poštujujte zakonske odredbe zemlje u kojoj se trenutno nalazite.

Kada je putanja izračunata, počinje navođenje ka cilju.

Saobraćajna pravila uvek imaju prvenstvo nad napomenama za vožnju multimedijalnog sistema.

Napomene za vožnju su:

- glasovne naredbe navigacije,
- prikazi navođenja ka cilju,
- preporuke kolovozne trake.

Ako se ne pridržavate napomena za vožnju ili skrenete sa izračunate putanje, automatski se izračunava nova putanja.

Napomene za vožnju mogu da odstupaju od stvarne situacije u saobraćaju:

- Promenjeno je usmerenje saobraćaja.
- Promenjen je smer jednosmerne ulice.

Stoga, u toku vožnje obratite pažnju na postojeću regulaciju saobraćaja.

U sledećim situacijama, putanja može da odstupa od idealne putanje:

- kada su u toku radovi na putu,
- kada su podaci u digitalnoj mapi nepotpuni.

Pregled manevara u vožnji

Manevri u vožnji se prikazuju u sledećim prikazima:

- Detaljan prikaz raskrsnice
Prikaz se pojavljuje tokom vožnje na raskrsnicama.
- Slika u 3D formatu
Prikaz se pojavljuje tokom vožnje po putevima bez raskrsnica, npr. na izlazima sa autoputa i na petljama na autoputu.

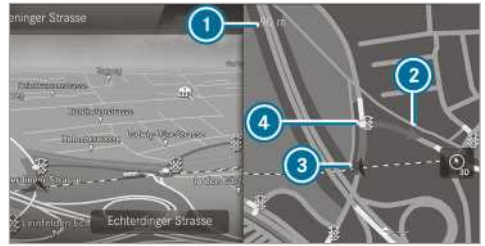

Detaljan prikaz raskrsnice sa predstojećim manevarom u vožnji (primer)

- 1 Trenutna udaljenost do tačke manevara
- 2 Manevri u vožnji
- 3 Trenutna pozicija vozila
- 4 Tačka manevara



Slika predstojećeg manevara u vožnji u 3D formatu (primer)

- 1 Trenutna udaljenost do tačke manevara
- 2 Manevri u vožnji
- 3 Trenutna pozicija vozila
- 4 Tačka manevara

Manevar u vožnji se sastoji iz tri faze:

- Faza pripreme

Ako postoji dovoljno vremena između manevara u vožnji, multimedijalni sistem vas priprema na predstojeći manevar. Oglašava se glasovna naredba navigacije, npr. „Turn right soon“ (Uskoro skrenite desno).

Mapa se pojavljuje u prikazu preko celog ekrana.

U redu statusa se prikazuju: informacije o smeru ili naziv ulice u koju treba skrenuti i udaljenost do tačke manevara.

- Faza najave

Multimedijalni sistem najavljuje predstojeći manevar u vožnji, npr. naredbom „In 100 m turn right“ (Za 100 m (300 ft) skrenite desno).

Prikaz je podeljen na dva dela. Na levoj strani je prikazana mapa, a na desnoj se nalazi deta-

Ijan prikaz raskrsnice ili slika predstojećeg manevra u vožnji u 3D formatu.

- Faza manevrisanja

Multimedijalni sistem najavljuje manevar u vožnji koji neposredno predstoji, npr. naredbom „Now turn right“ (Sada skrenite desno).

Prikaz je podeljen na dva dela.

Manevar u vožnji će uslediti kada se prikaže da udaljenost do tačke manevra ④ iznosi 0 m i kada simbol trenutne pozicije vozila ③ dostigne tačku manevra ④.

Kada je manevar u vožnji završen, pojavljuje se mapa u prikazu preko celog ekrana.

- ① Manevri u vožnji se prikazuju i na displeju instrumenata.

Pregled preporuka za izbor kolovozne trake

Prikaz se pojavljuje kod puteva sa više kolovoznih traka.

Ukoliko digitalna mapa sadrži odgovarajuće podatke, multimedijalni sistem može da prikaže preporuke za izbor kolovozne trake.



- ① Preporučena kolovozna traka (bela strelica, plava pozadina)
- ② Moguće kolovozne trake (bele strelice)
- ③ Nepreporučene kolovozne trake (sive strelice)

Objašnjenje prikazanih kolovoznih traka

- Preporučena kolovozna traka ①
Na ovoj traci mogu da se izvrše sledeća dva manevra u vožnji.
- Moguća kolovozna traka ②
Samo na ovoj kolovoznoj traci može da se izvrši sledeći manevar u vožnji.
- Kolovozna traka koja se ne preporučuje ③
Na ovoj kolovoznoj traci ne može da se izvrši sledeći manevar u vožnji bez promene trake.

U toku manevra u vožnji, mogu da se pojave nove kolovozne trake.

- ① Preporuke za kolovoznu traku mogu da se prikažu i na displeju instrumenata.
- ① Usluga Live Traffic Information nije dostupna u svim zemljama.

Korišćenje informacija o autoputu

Preduslov

- Opcija **Informacije o autoputu** je uključena (→ Strana 238).



Za vreme vožnje po auto-putu, u pregledu se prikazuju predstojeće deonice na autoputu ① i dostupni servisni objekti ②. To su npr. parking mesta, odmorišta ili izlazi sa autoputa.

- ▶ **Otvaranje prikaza:** Izaberite . Unosi su sortirani prema rastućoj udaljenosti od trenutne pozicije vozila.
- ▶ Izaberite određeni unos.
- ▶ Na listi izaberite servisni objekat. Prikazuju se detalji. Mapa prikazuje poziciju i vreme vožnje do tamo.
U detaljnom prikazu mogu da se koriste npr. sledeće funkcije:
 - pretraga posebnog cilja u okolini,
 - memorisanje cilja,
 - pozivanje na cilj.
- ▶ Izračunajte putanju (→ Strana 224).



Cilj je dostignut

Kada je dostignut cilj, videćete zastavicu za cilj . Navođenje ka cilju je završeno.





Kada je dostignut međucilj, videćete zastavicu za međucilj sa brojem međucilja . Navođenje ka cilju se zatim nastavlja.

Uključivanje/isključivanje glasovnih naredbi navigacije

- ▶ **Isključivanje:** Za vreme glasovne naredbe navigacije okrenite regulator jačine zvuka na

upravljaču ili pritisnite taster  /  na multimedijalnom sistemu (→ Strana 204). Prikazuje se poruka **Glasovne preporuke za vožnju su isključene.**

ili



- ▶ Prikažite meni za navigaciju (→ Strana 219).
- ▶ Izaberite .
- ▶ Simbol prelazi u .
- ▶ **Uključivanje:** Izaberite .
- ▶ Emituje se trenutna glasovna naredba navigacije.
- ▶ Simbol prelazi u .

i Ovu funkciju možete da dodate i pozovete u omiljenim stavkama u okviru kategorije navigacija.

Uključivanje/isključivanje glasovnih naredbi navigacije u toku telefonskih razgovora

- ▶ Pritisnite taster  na upravljaču.

ili



- ▶ Dugo pritisnite taster  /  na multimedijalnom sistemu.

ili

- ▶ Dodirnite  na displeju multimedijalnog sistema.
- ▶ Izaberite **Podešavanja**.
- ▶ Izaberite **Sistem**.
- ▶ Izaberite **Audio**.
- ▶ Izaberite **Navig. saopštenja i saopšt. o saobraćaju**.
- ▶ Uključite ili isključite opciju **Preporuke za vožnju tokom tel. razgovora**.

Podešavanje jačine zvuka glasovnih naredbi navigacije

Multimedijalni sistem:

  **▶▶** **Podešavanja** **▶▶** **Sistem** **▶▶** **Audio** **▶▶** **Navig. saopštenja i saopšt. o saobraćaju**

- ▶ Izaberite **Jačina zvuka prep. za vožnju**.
- ▶ Podesite jačinu zvuka.

Navođenje ka cilju je aktivno

- ▶ U toku glasovne naredbe navigacije okrenite regulator jačine zvuka na upravljaču.



ili

- ▶ Prekidač za jačinu zvuka pritisnite nagore ili nadole.

Uključivanje/isključivanje funkcije utišavanja zvuka u toku glasovne naredbe navigacije

- ▶ Pritisnite taster  na upravljaču.

ili

- ▶ Dugo pritisnite taster  /  na multimedijalnom sistemu.

ili

- ▶ Dodirnite  na displeju multimedijalnog sistema.
- ▶ Izaberite **Podešavanja**.
- ▶ Izaberite **Sistem**.
- ▶ Izaberite **Audio**.
- ▶ Uključite ili isključite opciju **Stišavanje audio izvora**.

Ponavljanje glasovnih naredbi navigacije

Preduslovi

- Postoji putanja.
- Navođenje ka cilju je aktivno.

Multimedijalni sistem:

 **Navigation** (Navigacija)

- ▶ Izaberite .
- ▶ Izaberite .
- ▶ Trenutna glasovna naredba navigacije se ponavlja.

i Ovu funkciju možete da dodate i pozovete u omiljenim stavkama u okviru kategorije navigacija.

Prekidanje navođenja ka cilju

Preduslovi

- Postoji putanja.
- Navođenje ka cilju je aktivno.

- ▶ Prikažite meni za navigaciju.
- ▶ Izaberite simbol  u meniju „Navigacija“ (→ Strana 219).

Prehled navođenja ka cilju pri terenskoj vožnji

Cilj pri terenskoj vožnji nalazi se na digitalnoj mapi. Mapa ne sadrži put koji vodi do cilja.

Ciljeve pri vožnji po terenu možete da unesete u mapu ili preko geografskih koordinata. Navođenje ka cilju se vrši sve dok je to moguće, pomoću glasovnih naredbi navigacije i prikaza navođenja ka cilju, na putevima koji su poznati multimedijalnom sistemu.

Neposredno pre stizanja na poslednje poznatu poziciju na mapi, oglasice se naredba npr. „Please follow the direction arrow“ (Pratite stre-

licu za smer). Na prikazu ćete videti strelicu za smer i udaljenost od cilja vazdušnom linijom.

Pregled navođenja ka cilju sa Offroad pozicije

Kod pozicije pri vožnji po terenu trenutna pozicija vozila nalazi se na digitalnoj mapi van dostupnih puteva.

Na početku navođenja ka cilju se pojavljuju sledeći prikazi:

- Pojavljuje se poruka da put nije na mapi.
- strelica za smer, koja prikazuje smer ka cilju vazdušnom linijom.

Kada se vozilo ponovo kreće po putu koji je poznat multimedijalnom sistemu, navođenje ka cilju se odvija na uobičajen način.

Offroad pregled za vreme navođenja ka cilju

Stvaran tok puta može da odstupa od podataka na digitalnoj mapi npr. zbog radova na putu. U takvim slučajevima, multimedijalni sistem privremeno ne može da odredi poziciju vozila na digitalnoj mapi. Vozilo se kreće po terenu.

Kada se vozilo vozi po terenu, pojavljuju se sledeći prikazi:



- Pojavljuje se poruka da put nije na mapi.
- Strelica za smer, koja prikazuje smer ka cilju vazdušnom linijom.

Kada se vozilo ponovo kreće po putu koji je poznat multimedijalnom sistemu, navođenje ka cilju se odvija na uobičajen način.

Cilj

Memorisanje trenutne pozicije vozila

Multimedijalni sistem:

  **Navigation** (Navigacija) **Route icon (Ikona putanje)** **Pozicija**



- ▶ Izaberite **Memorisanje pozicije**.
Trenutna pozicija vozila je memorisana u memoriji poslednjih ciljeva.

Obrada poslednjih ciljeva

Preduslovi

- Za obradu predloga ciljeva: Uključena je opcija **Proučavanje vožnje** (→ Strana 206).
- Multimedijalni sistem je sakupio dovoljno podataka za prikaz predloga ciljeva.

Multimedijalni sistem:

  **Navigation** (Navigacija) **Kuda?** **Poslednji ciljevi**

Možete da obradite sledeće ciljeve:

- poslednji ciljevi,
- predlozi ciljeva.

▶ **Bez daljeg prikaza predloga cilja:** Za predlog cilja izaberite .

▶ Izaberite **Ne prikazuj dalje**.

Memorisanje cilja kao omiljene stavke

 Cilj možete da pozovete nakon memorisanja preko omiljenih stavki (→ Strana 207).

▶ Za cilj izaberite .

▶ Izaberite **Memorirati kao omiljenu stavku**.

▶ **Memorisanje kao omiljene stavke:** Izaberite **Memor. kao omiljenu stavku**.

▶ **Memorisanje kao kućne adrese:** Izaberite **Memorirati kao „Moja kuća“**.

▶ **Memorisanje kao adrese preduzeća:** Izaberite **Memorirati kao „Moj posao“**.

Brisanje poslednjeg cilja

▶ **Brisanje cilja:** Za poslednji cilj izaberite .

▶ Izaberite **Brisanje**.

▶ Izaberite **Da**.

▶ **Brisanje svih ciljeva:** Izaberite .

▶ Izaberite **Brisati sve**.

▶ Izaberite **Da**.

Navođenje ka cilju pomoću trenutnih informacija o saobraćaju

Pregled informacija o saobraćaju

 Usluge nisu dostupne u svim zemljama.

Informacije o saobraćaju primaju se preko sledećih usluga:

- Live Traffic Information,
- FM RDS-TMC.

Nije moguće istovremeno korišćenje obe usluge.

Live Traffic Information ili FM RDS-TMC se prikazuju pomoću simbola.

 Poruke o opasnostima primaju se preko usluge Car-to-X.

- ❗ Moguća su odstupanja između primljenih informacija o saobraćaju i stvarne situacije u saobraćaju.

Važne informacije o Live Traffic Information

- Aktuelna obaveštenja o saobraćaju se primaju putem internet veze (za odabrane zemlje).
- Situacija u saobraćaju se ažurira u kratkim, redovnim vremenskim intervalima.
- Usluga uz pretplatu je besplatna u odabranim zemljama tri godine od datuma proizvodnje. Informacije o pretplati prikazuju status (→ Strana 234).

Registrowanje usluge Live Traffic Information

- Usluga mora da se registruje u Mercedes-Benz servisnoj radionici (→ Strana 234):
Na taj način se obezbeđuje besplatno vreme rada usluge od tri godine.

Pozicije vozila se redovno prenose kompaniji Daimler AG. Kompanija Daimler AG anonimno obrađuje podatke i prosleđuje službi za podatke o saobraćaju. Pomoću ovih podataka, vozilu se prenose informacije o saobraćaju koje su važne za trenutnu poziciju vozila. Vozilo predstavlja istovremeno senzor za tok saobraćaja i pomoć za poboljšanje kvaliteta informacija o saobraćaju.

Ako ne želite da šaljete pozicije vozila, uslugu možete da deaktivirate u Mercedes-Benz servisnoj radionici.

Važne informacije o FM RDS-TMC





- FM RDS-TMC radio-stanica pored radio-programa emituje i informacije o saobraćaju.
- Opcija FM RDS-TMC nije dostupna u svim zemljama.

Prikaz informacija o pretplati

Preduslovi

- Vozilo je opremljeno sistemom Live Traffic Information.

Multimedijalni sistem:



Navigation (Navigacija)
 
Route Icon (Ikona putanje)
 
Saobracaj

- ▶ **Manuelni prikaz:** Izaberite **Inform. o pretplati na uslugu Live Traffic**.

U zavisnosti od statusa, prikazuje se jedna od sledećih poruka:

- Prikazuje se logotip službe za podatke o saobraćaju. Pretplata je važeća.

- Prikazuje se logotip službe za podatke o saobraćaju. Pretplata je istekla.

Istek pretplate se automatski prikazuje:

- mesec dana pre datuma isteka,
- nedelju dana pre datuma isteka,
- na dan isteka.

- ❗ Ako je pretplata istekla, u izabranim zemljama je dostupan FM RDS-TMC. Pretplata može da se produži (→ Strana 234).

Produžavanje pretplate

Preduslovi

- Vozilo je opremljeno sistemom Live Traffic Information.
- Imate korisnički nalog na veb-stranici Mercedes PRO.

- ▶ Pozovite veb-stranicu Mercedes PRO.
- ▶ Pozovite korisnički nalog Mercedes PRO.
- ▶ Preko povezanog vozila pređite u onlajn prodavnicu usluge Mercedes PRO connect.
- ▶ Izaberite uslugu Live Traffic Information.
- ▶ Izaberite vreme trajanja produženja.
- ▶ Stavite proizvod u korpu.
- ▶ Potvrdite opšte i posebne odredbe korišćenja. Usluga Live Traffic Information je i dalje aktivirana za izabrano vreme trajanja produžavanja. Datum produžavanja je početak vremena rada usluge.

Registracija usluge Live Traffic Information

Preduslovi

- Vozilo je opremljeno sistemom Live Traffic Information.
- Imate korisnički nalog na veb-stranici Mercedes PRO.

Usluga Live Traffic Information mora biti registrovana. Na taj način se obezbeđuje maksimalno vreme rada usluge od tri godine.

- ▶ Kreirajte korisnički nalog na veb-stranici Mercedes PRO: <http://www.mercedes.pro>. U tu svrhu potrebna vam je važeća adresa e-pošte.
- ▶ Unesite vozilo sa identifikacionim brojem vozila (FIN).
- ▶ **Registracija u Mercedes-Benz servisnoj radionici:** Izvršite povezivanje u nekoj od Mercedes-Benz servisnih radionica.

Prikaz informacija o saobraćaju

Preduslovi

- Prikaz **Saobraćaj** je uključen (→ Strana 235).
- Sledeći prikazi o saobraćaju su uključeni (→ Strana 235):

[Događaji u saobraćaju](#)

[Freier Verkehrsfluss](#) (Nesmetano odvijanje saobraćaja)

[Usporavanje](#)

Multimedijalni sistem:



- ▶ Izaberite [Navigation](#) (Navigacija).

Mapa prikazuje sledeće informacije o saobraćaju:

- događaje u saobraćaju, na primer:
 - gradilišta
 - blokade puteva
 - poruke upozorenja

Simboli događaja u saobraćaju se pri aktivnom navođenju ka cilju prikazuju na putanji u boji. Van putanje oni su sive boje.

- simbole upozorenja:
 - simbol
 - napomene za bezbednost u saobraćaju, npr. kada se približavate kraju kolone
Kada se vozilo na putanji približava mestu gde postoji opasnost, prikazuje se upozorenje na mapi. Dodatno može da se pojavi upozorenje.
- informacije o toku saobraćaja:
 - deo gde postoji zastoј (crvena linija)
 - otežan saobraćaj (narandžasta linija)
 - gust saobraćaj (žuta linija)
 - protočan saobraćaj (zelena linija)
- prikaz usporavanja saobraćaja na putanji koje traje jedan minut ili duže

Preuzimanje preporuke za zaobilaženje na upit

Preduslovi

- Opcija **Na upit** je uključena (→ Strana 225).
- Navođenje ka cilju je aktivno.
- Za trenutnu putanju postoje obaveštenja o saobraćaju.

Ako se određuje nova putanja sa kraćim vremenom vožnje, prikazuju se trenutna i nova putanja.

- ① U drugoj aplikaciji se prikazuje obaveštenje. Potvrdite obaveštenje.

- ▶ **Preuzimanje nove putanje:** Izaberite [Preuzimanje preporuke zaobilaženja](#).
- ▶ **Zadržavanje trenutne putanje:** Izaberite [Zadržavanje trenutne putanje](#).

Prikaz poruka o oblastima

Multimedijalni sistem:

▶ [Navigation](#) (Navigacija) ▶ [Route Icon](#) (Ikona putanje) ▶ [Saobraćaj](#)

- ▶ Izaberite [Poruke o oblastima](#). Prikazuju se poruke o oblastima, kao npr. magla ili jaka kiša.
- ▶ Izaberite poruku o oblasti. Prikazuju se detalji.

Uključivanje prikaza informacija o saobraćaju

Multimedijalni sistem:

▶ [Navigation](#) (Navigacija) ▶

- ▶ Uključite [Saobraćaj](#).

Uključivanje opcija događaji u saobraćaju, neometana vožnja i usporavanje saobraćaja

- ▶ Izaberite [Prošireno](#).
- ▶ U rubrici **SAOBRAĆAJ** uključite unose [Događaji u saobraćaju](#), [Freier Verkehrsfluss](#) (Nesmetano odvijanje saobraćaja) i [Usporavanje](#). Ako su primljene informacije o saobraćaju, prikazuju se događaji u saobraćaju kao npr. radovi na putu, zatvoreni putevi, poruke o oblastima (npr. magla) i upozorenja. Prikazuje se usporavanje saobraćaja za trenutnu putanju. Uzima se u obzir usporavanje saobraćaja koje traje jedan minut ili duže.

Prikaz događaja u saobraćaju

Preduslovi

- Prikaz [Događaji u saobraćaju](#) je uključen (→ Strana 235).

Multimedijalni sistem:

▶ [Navigation](#) (Navigacija) ▶ [Route Icon](#) (Ikona putanje) ▶ [Saobraćaj](#)

- ▶ Izaberite [Obaveštenja o saobraćaju 3](#). Lista se orijentiše prema distanci i prikazuje primljene događaje u saobraćaju.

Prvo će biti prikazani događaji u saobraćaju na putanji.

Događaj u saobraćaju prikazuje sledeće informacije:

- broj puta ili naziv puta,
- simbol događaja u saobraćaju,
- uzrok,
- udaljenost od trenutne pozicije vozila.

▶ Izaberite događaj u saobraćaju. Prikazuju se detaljne informacije, npr. segment putanje.

Prikaz događaja u saobraćaju u okolini mape

▶ Izaberite simbol događaja u saobraćaju na mapi.

Prikazuju se detalji u vezi sa događajem u saobraćaju.



▶ Izaberite .

▶ Izaberite **Događaji u okolini**.

Mapa prikazuje simbole događaja u saobraćaju u okolini.

U redu statusa se prikazuju informacije o događaju u saobraćaju:

- simbol događaja u saobraćaju,
- uzrok događaja u saobraćaju, npr. građevinski radovi,
- upozorenje (crvena pozadina).

▶ **Izbor simbola događaja u saobraćaju:** Izaberite  ili .

▶ **Izbor isečka mape:** Dodirnite displej multimedijalnog sistema.

ili

▶ Pritisnite Touch-Control površinu.

▶ Pomerite mapu.

▶ **Vraćanje na navigacionu mapu:** Dodirnite .

ili

▶ Pritisnite taster  na Touch-Control površini.

Car-to-X-Communication

Pregled funkcije Car-to-X Communication

Preduслови:

- Vozilo je opremljeno multimedijalnim sistemom sa navigacijom i komunikacionim modulom sa integrisanom i aktiviranom SIM karticom.

- Imate korisnički nalog na portalu Mercedes PRO.
- Aktivirana je usluga Car-to-X-Communication.

 Usluga Car-to-X-Communication je dostupna u izabranim zemljama.

Nakon uključivanja paljenja, komunikacioni modul automatski uspostavlja internet vezu. Ako ima poruka o opasnostima, one se pripremaju ubrzo nakon toga. Pružanje usluga će uslediti u zavisnosti od mobilne mreže u roku od jedne sekunde do oko jednog minuta.

- Vozilo automatski prepoznaje opasnosti ili vozač može da ih prijavi. One se zatim šalju vozilima sa uslugom Car-to-X-Communication u bližoj okolini.
- Primaju se aktuelne informacije o mestima na kojima postoji opasnost u okolini trenutne pozicije vozila.
Na taj način možete blagovremeno da prilagodite vaš način vožnje uslovima u saobraćaju.

Korišćenje funkcije Car-to-X Communication zahteva redovno slanje podataka o vozilu kompaniji Daimler AG. Kompanija Daimler AG pod pseudonimom obrađuje podatke. Podaci o vozilu se nakon određenog vremena (nekoliko nedelja) brišu, oni se ne memorišu trajno.

 Podaci, koji služe za identifikaciju, zamenjuju se prilikom dešifrovanja. Na taj način je vaš identitet zaštićen od pristupa neovlašćenih trećih lica.

Prikaz poruka o opasnostima

Multimedijalni sistem:



▶ Izaberite **Navigation** (Navigacija).

Kada su dostupne poruke o opasnostima, one se prikazuju na mapi.

Sledeće poruke o opasnostima se prikazuju na mapi:

- vozila koja su ostala da stoje (kvarovi),
 - nezgode,
 - opasnosti uslovljene vremenskim uslovima,
 - opšta opasnost,
 - upozoravajuća svetla, ukoliko su uključena,
 - sporohodno vozilo za održavanje.
- Prikaz nije dostupan u svim zemljama i regionima.

U Saveznoj Republici Nemačkoj prikaz je trenutno na raspolaganju u pokrajini Hesen.

- ❗ Reprodukcija glasa „Događaj u saobraćaju ispred“ sledi pri brzini vozila od najmanje 60 km/h prilikom približavanja opasnom mestu.

Reprodukcija glasa ne sledi pri opasnosti uslovljenoj vremenskim uslovima.

Slanje poruka o opasnostima

Vozilo šalje automatski prepoznate poruke o opasnostima.

- ▶ **Samostalno slanje poruka o opasnostima:** Izaberite  ▶ **Navigation** (Navigacija) ▶ **Route Icon** (Ikona putanje) ▶ **Saobraćaj**.
- ▶ Izaberite **Prijava saobraćajnog događaja**. Prikazaće se upit.
- ▶ Izaberite **Da**. Prikazuje se poruka **Hvala na podršci kod izbegavanja nesreće!**

Mapa i kompas

Podešavanje razmere mape

Multimedijalni sistem:

  ▶ **Navigation** (Navigacija)

Povećavanje

- ▶ Kada se prikaže mapa, dva puta uzastopno kratko dodirnite jednim prstom displej multimedijalnog sistema.

ili

- ▶ Na displeju multimedijalnog sistema razdvojite dva prsta.

Smanjivanje

- ▶ Dodirnite sa dva prsta displej multimedijalnog sistema.

ili

- ▶ Na displeju multimedijalnog sistema spojite dva prsta.

- ❗ Možete podesiti mernu jedinicu za razmeru mape (→ Strana 216).

Pomeranje mape

Multimedijalni sistem:

  ▶ **Navigation** (Navigacija)



- ▶ Kad se prikaže mapa, na displeju multimedijalnog sistema pomerite prst u bilo kom smeru. Mapa se pomera ispod krstića ❶ u suprotnom smeru.

Ako je mapa pomerena, u redu statusa se pojavljuju npr. sledeće informacije:

- Prikazuje se udaljenost od trenutne pozicije vozila ❷.
- Prikazuju se informacije o trenutnoj poziciji mape, npr. naziv ulice.

Možete da koristite sledeće funkcije:

- Izaberite cilj na mapi (→ Strana 223).
- Izaberite poseban cilj (→ Strana 222).
- Prikažite događaj u saobraćaju na mapi (→ Strana 235).

Funkcija nije dostupna u svim zemljama.

- ▶ **Resetovanje mape na trenutnu poziciju vozila:** Pritisnite simbol ❸.

Okretanje mape

- ▶ Dva prsta pomerajte nalevo ili nadesno na displeju multimedijalnog sistema.

Izbor usmerenosti mape

Multimedijalni sistem:

  ▶ **Navigation** (Navigacija) ▶  ▶ **Prošireno**

- ▶ Prevlaćite nagore, dok se ne prikaže opcija **USMERAVANJE MAPE**.
- ▶ Izaberite usmeravanje mape. Tačka • prikazuje trenutno podešavanje.
 - **2D usmerenost prema severu:** Mapa je u 2D prikazu i usmerena je ka severu.
 - **2D pravac kretanja:** Mapa je u 2D prikazu i usmerena je u pravcu kretanja.

- **3D:** Mapa je u 3D prikazu i usmerena je ka pravcu kretanja.

Alternativno preko brzog pristupa

- ▶ Ponovo dodirnite ili pritisnite simbol za kompas  na mapi. Prikaz se menja po sledećem redosledu **3D**, **2D pravac kretanja** do **2D usmerenost prema severu**.

Ako se mapa pomeri, možete da menjate između **3D** i **2D usmerenost prema severu**.

Izbor simbola posebnog cilja za prikaz mape

Multimedijalni sistem:

- ▶  ▶ **Navigation** (Navigacija) ▶  ▶ **Prošireno**



Posebni ciljevi su npr. benzinske stanice i hoteli. Posebni ciljevi mogu biti prikazani na mapi kao simboli. Nisu svi posebni ciljevi dostupni svuda.

Lični posebni ciljevi su oni ciljevi, koje ste memorisali npr. na USB uređaju.

- ▶  Prikaz simbola posebnih ciljeva na mapi možete da uključite ili isključite kao omiljene stavke.

- ▶ Uključite **Simboli posebnog cilja**.



Konfiguracija prikaza mape

- ▶ Izaberite **Simboli posebnog cilja** .
- ▶ Uključite ili isključite kategorije za brzi pristup.
- ▶ Izaberite **Sve kategorije** .
- ▶ Uključite ili isključite opciju **Prikaži sve**.

ili

- ▶ Izaberite kategorije i potkategorije (ukoliko su dostupne) .
- ▶ Uključite ili isključite kategorije i potkategorije (ukoliko su dostupne). Prikazuju se simboli posebnih ciljeva odabranih kategorija.

Konfiguracija ličnih posebnih ciljeva

- ▶ Izaberite **Lični posebni ciljevi** .
- ▶ Uključite ili isključite kategorije. Ako je kategorija uključena i vozilo se približava ličnom posebnom cilju te kategorije, može biti data optička i zvučna napomena.
- ▶ **Napomena prilikom približavanja:** Izaberite kategoriju ili lični poseban cilj . Otvara se meni.
- ▶ Uključite ili isključite opcije **Optičko** i **Akustično**.

Resetovanje ličnih posebnih ciljeva

- ▶ Izaberite .
- ▶ Izaberite **Resetovanje**. Podašavanja se resetuju na standardna podešavanja.

Izbor tekstualnih informacija

Multimedijalni sistem:

- ▶  ▶ **Navigation** (Navigacija) ▶  ▶ **Prošireno**

- ▶ Skrolujte nagore, dok se ne prikaže opcija **TEKSTUALNE INFORMACIJE**.

- ▶ Izaberite **Trenutna ulica**, **Geografske koordinate** ili **Nijedna**.

Opcija **Trenutna ulica** prikazuje put kojim se trenutno vozi na donjoj ivici displeja.

Ako se mapa pomeri, ispod krstića se pojavljuje naziv ulice, naziv posebnog cilja ili naziv oblasti.

Opcija **Geografske koordinate** prikazuje sledeće informacije:

- stepen širine i dužine
- podatak o visini

Informacija o visini može da odstupa od stvarnosti.

- broj primljenih satelita

Ako se mapa pomeri, ne pojavljuju se ove informacije.

Opcija **Nijedna** isključuje prikaz.

Uključivanje/isključivanje informacija o autoputu

Multimedijalni sistem:

- ▶  ▶ **Navigation** (Navigacija) ▶  ▶ **Prošireno**

- ▶ Uključite ili isključite opciju **Informacije o autoputu**.

Ako je opcija uključena, tokom vožnje autoputem se pojavljuju dodatne informacije o objektima na autoputu koji se nalaze ispred. To su npr. parking mesta, odmorišta ili izlazi sa autoputa.

Prikaz sledeće poprečne ulice

Preduslovi

- Navođenje ka cilju nije aktivno.

Multimedijalni sistem:

  **Navigation** (Navigacija)  **Prošireno**

- ▶ Prevlačite nagore, dok se ne prikaže opcija **TEKSTUALNE INFORMACIJE**.
- ▶ Uključite **Sledeća poprečna ulica**. Kada je funkcija uključena, a vožnja se odvija bez navođenja ka cilju, na gornjoj ivici displeja prikazuje se naziv sledeće poprečne ulice.

Prikaz verzije mape

Multimedijalni sistem:

  **Navigation** (Navigacija)  **Prošireno**

- ▶ Prevlačite nagore i izaberite opciju **Verzija karte**.
- ⓘ Informacije o novim verzijama digitalne mape možete da dobijete u Mercedes-Benz servisnoj radionici.





Izbegavanje oblasti

Prilikom izračunavanja putanje, možete da izbegnete oblasti kroz koje ne želite da vozite.

Za putanju su u obzir uzimaju autoputevi ili putevi za brzi saobraćaj sa više traka, koji prolaze kroz oblast koju treba izbeći.

Nova oblast za izbegavanje

Multimedijalni sistem:





  **Navigation** (Navigacija)  **Route icon** (Ikona putanje)  **Opcije za izbegavanje**  **Izbegavanje oblasti**

- ▶ Izaberite **Nova oblast za izbegavanje**.
- ▶ **Varijanta 1:** Izaberite **Pomoću mape**.
- ▶ Pomerite mapu (→ Strana 237)
- ▶ **Varijanta 2:** Izaberite **Preko unosa adrese**.
- ▶ Unesite adresu (→ Strana 220).
- ▶ Na listi izaberite ili cilj ga preuzmite sa . Pojavljuje se mapa.
- ▶ **Prikaz oblasti:** Dodirnite ili pritisnite upravljački element. Pojavljuje se crveni pravougaonik. On označava oblast koja bi trebalo da se izbegne.
- ▶ **Promena razmere mape:** Na displeju multimedijalnog sistema razdvajajte ili spajajte dva prsta. Razmera mape se povećava ili smanjuje.

- ▶ **Određivanje oblasti:** Pritisnite centralni upravljački element. Oblast je uneta u listu.

Promena oblasti

Multimedijalni sistem:

  **Navigation** (Navigacija)  **Route icon** (Ikona putanje)  **Opcije za izbegavanje**  **Izbegavanje oblasti**

- ▶ Odaberite oblast na listi.
- ▶ Izaberite **Obrada**.

Pomeranje oblasti na mapi

- ▶ Po centralnom upravljačkom elementu prevlačite prstom u bilo kom smeru.

Promena veličine oblasti





- ▶ Pritisnite centralni upravljački element.
- ▶ Prevucite prstom po centralnom upravljačkom elementu nagore ili nadole.
- ▶ Pritisnite centralni upravljački element.

Uzimanje u obzir oblasti za putanju

- ▶ Odaberite oblast na listi.
- ▶ Uključite **Izbegavanje oblasti**. Ukoliko je aktivno navođenje ka cilju, biće izračunata nova putanja. Ako putanja još ne postoji, podešavanje se uzima u obzir za sledeće navođenje ka cilju. Putanja može da sadrži oblast koja se izbegava u sledećim slučajevima:
 - Cilj se nalazi u oblasti koja se izbegava.
 - Ne postoji alternativna putanja koja ima smisla.

Brisanje oblasti ili svih oblasti

Multimedijalni sistem:

  **Navigation** (Navigacija)  **Route icon** (Ikona putanje)  **Opcije za izbegavanje**  **Izbegavanje oblasti**

Brisanje oblasti

- ▶ Odaberite oblast na listi.
- ▶ Izaberite **Brisanje**.
- ▶ Upit potvrdite sa **Da**.

Brisanje svih oblasti

- ▶ Izaberite .
- ▶ Izaberite **Brisati sve**.
- ▶ Upit potvrdite sa **Da**.

Ažuriranje podataka mape

Izvršenje ažuriranja u Mercedes-Benz servisnoj radionici

Podaci sa digitalne mape zastarevaju isto kao i konvencionalne mape ulica. Optimalno navigaciono navođenje ka cilju ćete postići samo uz pomoć aktuelnih podataka mape. Informacije o novim verzijama digitalne mape možete da dobijete u Mercedes-Benz servisnoj radionici.

Tamo možete da izvršite ažuriranje digitalne mape.

Onlajn ažuriranje mapa

Podaci mape se ažuriraju pomoću Mercedes PRO connect usluge za onlajn ažuriranja mape.

Usluga nije dostupna u svim zemljama.

Iskoristite sledeće mogućnosti ažuriranja:

- za region (automatsko ažuriranje mape),
Za automatsko ažuriranje mape mora da bude uključeno podešavanje sistema [Automatsko Online ažuriranje](#) (→ Strana 217).
- za više regiona ili za sve regione (ručno ažuriranje mape).

Podaci mape se najpre preuzimaju na medijum za memorisanje, a nakon toga se ažuriraju u multimedijalnom sistemu.

Dodatne informacije o onlajn ažuriranju mape možete da pronađete na stranici <http://www.mercedes.pro>.

Pregled podataka mape

Vaše vozilo se isporučuje iz fabrike sa podacima mape. U zavisnosti od zemlje, podaci mape su instalirani za vaš region ili su priloženi kao nosač podataka.

Ako su podaci mape već bili instalirani u vozilu i ako ponovo treba da budu instalirani, nije potrebno da unosite kôd za aktiviranje.

Za podatke mape, koje ste dobili u vidu nosača podataka, morate da unesete priloženi kôd za aktiviranje.

- i** Ako podatke mape memorišete na nosaču podataka pomoću usluge „Onlajn ažuriranje mapa“, nije potreban unos koda. Kôd za aktiviranje se memoriše prilikom preuzimanja na nosač podataka.

Pri unosu koda za aktiviranje obratite pažnju na sledeće:

- Kôd za aktiviranje se koristi za jedno vozilo.
- Kôd za aktiviranje nije prenosiv.



- Kôd za aktiviranje predstavlja šestocifreni broj.

U slučaju sledećih problema, obratite se Mercedes-Benz servisnoj radionici:

- multimedijalni sistem ne prihvata kôd za aktiviranje,
- izgubili ste kôd za aktiviranje.

Prikaz kompasa

Multimedijalni sistem:

  **» Navigation** (Navigacija) **» Route icon** (Ikona putanje) **» Pozicija**

▶ Izaberite **Kompas**.

Prikaz kompasa pokazuje sledeće informacije:

- trenutni pravac kretanja sa uglom pravca (format od 360 stepeni) i stranu sveta,
- koordinate stepena geografske dužine i širine u stepenima, minutima i sekundama,
- visina (zaokružena),
- broj satelita za GPS za koje postoji prijem.

Prikaz Kible (Meka)

Multimedijalni sistem:

  **» Navigation** (Navigacija) **» Route icon** (Ikona putanje) **» Pozicija**

Funkcija nije dostupna u svim zemljama.

▶ Izaberite **Kibla**.

Strelica na kompasu pokazuje smer u kome se nalazi Meka u odnosu na trenutni pravac kretanja.

Prikazuje se broj satelita za GPS za koje postoji prijem.

Automatsko podešavanje razmere mape

Multimedijalni sistem:

  **» Navigation** (Navigacija) **» Prošireno**

Razmera mape se automatski podešava u zavisnosti od brzine vozila i kategorije puta.

▶ Uključite **Automatsko zumiranje**.

- i** Automatski podešena razmera mape može ručno da se promeni. Ona će se za par sekundi ponovo automatski podesiti.

Prikaz satelitske mape

Multimedijalni sistem:

  **Navigation** (Navigacija)  **Prošireno**

▶ Uključite ili isključite opciju **Satelitska mapa**. Ako je opcija uključena, satelitske mape se prikazuju u razmeri mape od 2 km.

Ako je opcija isključena, ne prikazuju se satelitske mape u razmerama mape od 2 km do 20 km.

Satelitske mape za ove razmere nisu dostupne u svim zemljama.

Prikaz informacija o vremenu i drugih sadržaja mape

Preduslovi

- Imate korisnički nalog na portalu Mercedes PRO connect.
- Usluga je na raspolaganju.
- Usluga je aktivirana.

Dodatne informacije možete da pronađete na stranici <http://www.mercedes.pro>.

Multimedijalni sistem:

  **Navigation** (Navigacija)  **Prošireno**

▶ Izaberite **Onlajn sadržaji mape**.

Prikazuju se raspoložive usluge. Usluge na raspolaganje stavlja Mercedes PRO connect.

▶ Uključite jednu uslugu, npr. **Vreme**. Na navigacionoj mapi se prikazuju aktuelne informacije o vremenskim uslovima. npr. temperatura ili oblačnost. Informacije o usluzi, npr. simboli o vremenu, ne prikazuju se u svim razmerama mape.

Ostale informacije o raspoloživim uslugama i o prikazu informacija u razmerama mape: <http://www.mercedes.pro>

Usluge nisu dostupne u svim zemljama.

Usluga parkiranja

Napomene za servis za parkiranje

⚠ UPOZORENJE Opasnost od nezgode i povređivanja zbog nepoštovanja maksimalne dozvoljene visine ulaza

Ako je visina vozila veća od maksimalne dozvoljene visine ulaza za javne garaže i pod-

zemne garaže, krov vozila i drugi delovi vozila mogu da se oštete.

Za putnike postoji opasnost od povrede.

- ▶ Pre ulaza u javnu garažu ili podzemnu garažu, vodite računa o visini ulaza koja je navedena na tabli ispred ulaza.
- ▶ Ako je visina vozila veća od maksimalne dozvoljene visine ulaza uključujući i postojeće dodatne nadgradnje, nemojte ulaziti u javnu ili podzemnu garažu.

Izbor mogućnosti za parkiranje

Preduslovi

- Servis za navigaciju je dostupan, pretplata na njega je plaćena i aktiviran je na Mercedes PRO portalu.
U obim servisa za navigaciju spada i servis za parkiranje.
- Opcija **Parkiranje** je uključena (→ Strana 242).

Multimedijalni sistem:

  **Navigation** (Navigacija)

▶ Na mapi dodirnite opciju **P**.

▶ Izaberite mogućnost za parkiranje. Prikazuju se sledeće informacije (ako su dostupne):

- adresa cilja, udaljenost od trenutne pozicije vozila i vreme dolaska,
- informacije o garaži/mestu za parkiranje, npr. radno vreme, cena parkiranja, trenutna zauzetost, maksimalno vreme trajanja parkiranja, **maksimalna visina ulaza** Maksimalna visina ulaza koju prikazuje servis za parkiranje nije zamena za posmatranje stvarnih uslova.
- mogućnosti plaćanja koje su na raspolaganju (Mercedes pay, metalni novac, novčanice, kartica),
- detalji o tarifama parkiranja,
- broj slobodnih mesta,
- način plaćanja (npr. na automatu),
- usluge/mehanizmi mogućnosti za parkiranje,
- broj telefona.

▶ Izračunajte putanju (→ Strana 224).

Dodatno se mogu izabrati sledeće funkcije (ukoliko su dostupne):

- pretraga posebnih ciljeva u okolini,
- memorisanje cilja,
- pozivanje na cilj,
- deljenje cilja putem NFC-a ili QR koda,
- pozivanje veb-adrese,
- prikaz cilja na mapi.

Prikaz mogućnosti za parkiranje na mapi

Preuslovi

- Servis za navigaciju je dostupan, pretplata na njega je plaćena i aktiviran je na Mercedes PRO portalu.

Telefonija

U obim servisa za navigaciju spada i servis za parkiranje.

Multimedijalni sistem:

Navigation (Navigacija) ▶

▶ Uključite [Parkiranje](#).

Prikazuju se mogućnosti za parkiranje u okolini trenutne pozicije vozila.

Telefon

Pregled menija telefona

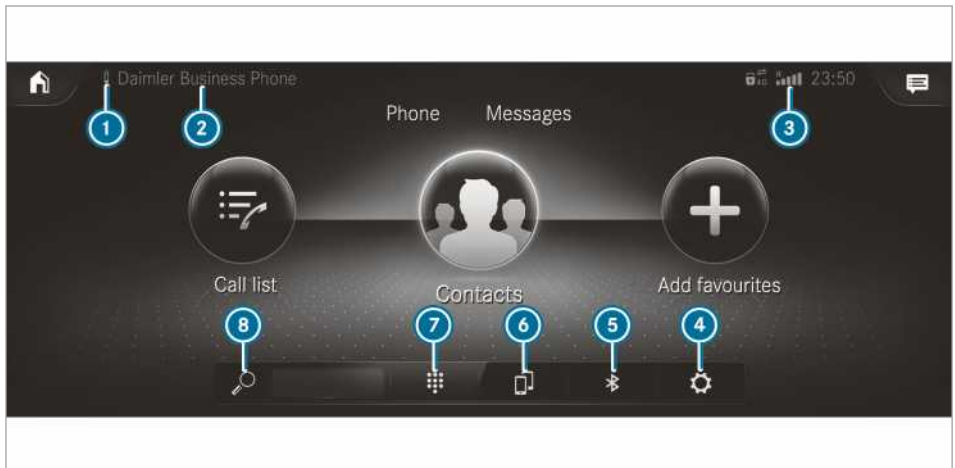

- | | | |
|---|---|--|
| ① Status baterije povezanog mobilnog telefona | fona u prvom planu (režim rada sa dva telefona) | ⑤ Menadžer uređaja |
| ② Bluetooth® naziv uređaja trenutno povezanog mobilnog telefona/mobilnog telefona | ③ Jačina signala mreže mobilne telefonije | ⑥ Promena mobilnog telefona (režim rada sa dva telefona) |
| | ④ Opcije | ⑦ Tastatura |
| | | ⑧ Traženje kontakta |

Pregled Bluetooth® profila

Bluetooth® profil mobilnog telefona	Funkcija
PBAP (Phone Book Access Profile)	Kontakti se automatski prikazuju u multimedijalnom sistemu
MAP (Message Access Profile)	Mogu se koristiti funkcije za vesti

Pregled režima rada mobilnog telefona

Na raspolaganju su vam sledeći režimi rada telefona:

- Mobilni telefon je putem Bluetooth® veze povezan sa multimedijalnim sistemom (→ Strana 243).
- Dva mobilna telefona su putem Bluetooth® veze povezana sa multimedijalnim sistemom (režim rada sa dva telefona).
 - Pomoću mobilnog telefona u prvom planu možete da koristite sve funkcije multimedijalnog sistema.
 - Pomoću mobilnog telefona u pozadini možete da prihvatate dolazne pozive i da primite poruke.

Mobilni telefon u prvom planu i onaj u pozadini možete u svakom trenutku da zamenite (→ Strana 244).

i Nezavisno od toga, funkcija Bluetooth® Audio se može koristiti sa bilo kojim od mobilnih telefona (→ Strana 267).

Napomene o telefoniji

▲ UPOZORENJE Opasnost od gubitka pažnje zbog rukovanja integrisanim komunikacionim uređajima tokom vožnje

Ako u toku vožnje rukujete integrisanim komunikacionim uređajima, vaša pažnja neće biti usmerena na događanja u saobraćaju. Osim toga, možete da izgubite kontrolu nad vozilom.

- ▶ Ovim uređajima rukujte samo kada situacija u saobraćaju to dozvoljava.
- ▶ Ako ne možete to da utvrdite, zaustavite se u skladu sa saobraćajnim propisima i izvršite unose dok je vozilo zaustavljeno.

▲ UPOZORENJE Opasnost od gubitka pažnje zbog rukovanja mobilnim komunikacionim uređajima tokom vožnje

Ako u toku vožnje rukujete mobilnim komunikacionim uređajima, vaša pažnja neće biti usmerena na događanja u saobraćaju. Osim toga, možete da izgubite kontrolu nad vozilom.

- ▶ Ove uređaje koristite samo dok je vozilo zaustavljeno.

Kada koristite mobilne komunikacione uređaje u vozilu, poštujujte zakonske propise zemlje u kojoj se trenutno nalazite.

Dodatne informacije možete da dobijete u Mercedes-Benz servisnoj radionici ili na veb-stranici: <http://www.mercedes-benz.com/connect>.

Informacije o telefoniji

U sledećim situacijama može doći do prekida u razgovoru tokom vožnje:

- U nekom području ne postoji dovoljna pokrivenost mrežnim signalom.
- Prelazite sa jedne stanice za prijem ili emitovanje na drugu, a na njoj nije slobodan nije-dan kanal za razgovor.
- Korišćena SIM kartica nije kompatibilna sa raspoloživom mrežom.
- Mobilni telefon sa funkcijom „Twincard“ (dve kartice) prijavljen je na mrežu i sa drugom SIM karticom.

Kako bi kvalitet glasa bio bolji, multimedijalni sistem podržava razgovore u funkciji HD Voice®. Zato je neophodno da mobilni telefoni i provajderi mreže mobilne telefonije podržavaju funkciju HD Voice®.

U zavisnosti od kvaliteta veze, može se menjati kvalitet govora.

Povezivanje mobilnog telefona

Preduslovi

- Bluetooth® na mobilnom telefonu je uključen (pogledajte uputstvo za rukovanje proizvođača).
- Bluetooth® na multimedijalnom sistemu je uključen (→ Strana 214).

Multimedijalni sistem:



Traženje mobilnog telefona

Izaberite [Povezivanje novog uređ.](#)

Povezivanje mobilnog telefona (autorizacija preko Secure Simple Pairing)

- ▶ Izaberite mobilni telefon.
 - ▶ Prikazuje se kôd na multimedijalnom sistemu i na vašem mobilnom telefonu.
 - ▶ **Kodovi se podudaraju:** Potvrdite kôd na mobilnom telefonu.
- i** Kod starijih mobilnih telefona za autorizaciju unesite brojni kôd koji sadrži 1 do 16 cifara u mobilni telefon i u multimedijalni sistem.
- i** U multimedijalnom sistemu se može autorizovati do 15 mobilnih telefona. Autorizovani mobilni telefoni se automatski ponovo povezuju.
- i** Povezani mobilni telefon može da se koristi i kao Bluetooth® audio-uređaj (→ Strana 267).

Povezivanje drugog mobilnog telefona (režim rada sa dva telefona)

Preduслови

- Već je najmanje jedan mobilni telefon povezan sa multimedijalnim sistemom preko funkcije Bluetooth®.

Multimedijalni sistem:



- ▶ Izaberite [Povezivanje novog uređ.](#)
- ▶ Izaberite mobilni telefon.
- ▶ Izaberite [Sa <Mobile phone>](#).
Odobrani mobilni telefon se povezuje sa multimedijalnim sistemom.

Funkcije mobilnih telefona u režimu rada sa dva telefona

Pregled funkcija

Funkcije mobilnog telefona u prvom planu	Funkcije mobilnog telefona u pozadini
Pun obim funkcija	Dolazni pozivi i poruke

Zamena mobilnog telefona (režim rada sa dva telefona)

Multimedijalni sistem:



Izaberite

U sledećim podmenijima takođe možete da zamenite dva povezana mobilna telefona:

- Kontakti
- Lista poziva
- Poruke

Nakon zamene mobilnih telefona u jednom od podmenija, mobilni telefon iz prvog plana biće zamenjen mobilnim telefonom u pozadini.

Promena funkcije mobilnog telefona

Multimedijalni sistem:



Aktiviranje funkcije

- ▶ U redu mobilnog telefona izaberite sivi simbol.
- ▶ Odgovarajuća funkcija se aktivira.

Deaktiviranje funkcije

- ▶ **Funkcija je aktivna:** U redu mobilnog telefona izaberite simbol u boji. Mobilni telefon se odvoja od multimedijalnog sistema.
- ▶ **Više funkcija je aktivno:** U redu mobilnog telefona izaberite simbol u boji. Odgovarajuća funkcija se deaktivira.

Zamena mobilnog telefona

Multimedijalni sistem:



- ▶ **Nema autorizovanog mobilnog telefona:** Izaberite [Povezivanje novog uređ.](#)
- ▶ Izaberite mobilni telefon.
- ▶ **Novi autorizovani mobilni telefon:** Potvrdite brojni kôd na mobilnom telefonu.

Korišćenje u režimu rada sa jednim telefonom

- ▶ Izaberite [Samo Device_name](#).
Novi autorizovani mobilni telefon se povezuje u režimu rada sa jednim telefonom.
- ▶ Ako je mobilni telefon već bio autorizovan i povezan u režimu rada sa jednim telefonom, on će se ponovo povezati u režimu rada sa jednim telefonom.

Ako je mobilni telefon već bio autorizovan i u režimu rada sa dva telefona bio povezan sa drugim mobilnim telefonom, on će se ubuduće povezati u režimu rada sa jednim telefonom.

Korišćenje u režimu rada sa dva telefona

▶ Izaberite **Sa <Mobile phone>**.

Novi autorizovani mobilni telefon se povezuje sa izabranim mobilnim telefonom u režimu rada sa dva telefona.

Ako je mobilni telefon već bio autorizovan i povezan u režimu rada sa jednim telefonom, on će se ubuduće povezati sa izabranim mobilnim telefonom u režimu rada sa dva telefona.

Ako je mobilni telefon prethodno bio povezan sa nekim drugim mobilnim telefonom, ta veza se prekida.

Razdvajanje/deautorizacija mobilnog telefona

Multimedijalni sistem:



▶ U redu mobilnog telefona izaberite **...**.

▶ **Razdvajanje:** Izaberite **Prekidanje veze**.

Mobilni telefon će po potrebi biti automatski ponovo povezan pri sledećem pokretanju vozila.

▶ **Deautorizacija:** Izaberite **Deautorizacija**.

Informacije o sistemu Near Field Communication (NFC)

Pomoću NFC sistema možete bez kontakta da razmenite podatke na malim udaljenostima ili da (ponovo) povežete mobilni telefon sa multimedijalnim sistemom.

Sledeće funkcije su dostupne bez autorizacije mobilnog telefona:

- prenos URL-a ili kontakta za prikaz u multimedijalnom sistemu (pogledajte uputstvo za rukovanje proizvođača),
- uređivanje WLAN podataka za pristup vozila preko podešavanja sistema (→ Strana 215).

Dodatne informacije možete da pronađete na veb-stranici: <http://www.mercedes-benz.com/connect>

Korišćenje mobilnog telefona preko sistema Near Field Communication (NFC)

Preduslovi

- NFC na mobilnom telefonu je uključen (pogledajte uputstvo za rukovanje proizvođača).

- Ekran mobilnog telefona je uključen i otključan (pogledajte uputstvo za rukovanje proizvođača).

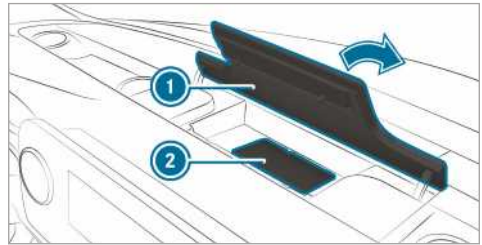

▶ Otvorite klapnu pregrade ① iznad displeja multimedijalnog sistema.

▶ **Povezivanje mobilnog telefona:** NFC oblast mobilnog telefona (pogledajte uputstvo za rukovanje proizvođača) prinesite podlozi za odlaganje ② ili na nju stavite mobilni telefon.

▶ Pratite dalja uputstva o povezivanju mobilnog telefona na displeju multimedijalnog sistema. Povežite mobilni telefon u režimu rada sa jednim telefonom (→ Strana 243). Povežite mobilni telefon u režimu rada sa dva telefona (→ Strana 244).

▶ **Zamena mobilnog telefona:** NFC oblast mobilnog telefona (pogledajte uputstvo za rukovanje proizvođača) prinesite podlozi za odlaganje ili na nju stavite mobilni telefon.

▶ Pratite dalja uputstva o zameni mobilnog telefona u režimu rada sa jednim ili sa dva telefona na displeju multimedijalnog sistema (→ Strana 244).

▶ Ako je potrebno, potvrdite uputstva na mobilnom telefonu (pogledajte uputstvo za rukovanje proizvođača).

Dodatne informacije možete da pronađete na veb-stranici: <http://www.mercedes-benz.com/connect>

Podešavanje jačine prijemnog i odlaznog zvuka

Preduslovi

- Mobilni telefon je povezan (→ Strana 243).

Multimedijalni sistem:



Ova funkcija omogućava optimalan kvalitet govora.

▶ Izaberite **Jačina zvuka prijema** i **Jač. zvuka kod emitovanja**.

▶ Podesite jačinu zvuka.

Više informacija o preporučenoj jačini prijemnog i odlaznog zvuka: <http://www.mercedes-benz.com/connect>

Podešavanje tona zvona

Multimedijalni sistem:



▶ Izaberite **Zvukovi melodije**.

▶ Podesite ton zvona.

ⓘ Ukoliko mobilni telefon podržava prenos tona zvona, umesto tona zvona vozila čućete ton zvona mobilnog telefona.

Pokretanje/zaustavljanje funkcije prepoznavanja glasa na mobilnom telefonu

Preduslovi



- Mobilni telefon je u prvom planu povezan sa multimedijalnim sistemom (→ Strana 243).

Pokretanje funkcije prepoznavanja glasa na mobilnom telefonu

▶ Na višenamenskom displeju, duže od jedne sekunde, držite pritisnut taster .

Možete da koristite funkciju prepoznavanja glasa na mobilnom telefonu.

Zaustavljanje funkcije prepoznavanja glasa na mobilnom telefonu

▶ Na višenamenskom upravljaču pritisnite taster  ili .

ⓘ Ako je mobilni telefon povezan preko integracije pametnog telefona, prepoznavanje glasa tog mobilnog telefona biće pokrenuto ili zaustavljeno.

Pozivi

Telefoniranje

Multimedijalni sistem:



Obavljanje poziva unosom broja

▶ Izaberite .

Unesite broj.

▶ Izaberite .

Poziv se obavlja.

Prihvatanje poziva

▶ Izaberite  **Prihvatiti**.

Odbijanje poziva

▶ Izaberite  **Odbiti**.

Završetak razgovora

▶ Izaberite .

Aktiviranje funkcija u toku poziva

U toku poziva, na raspolaganju su vam sledeće funkcije:

 **Završiti poziv**

 **Isklj. mikrof.**

 **Tastatura** (prikaz za slanje DTMF tonova)

 **Dodavanje poziva**

 **Prebacivanje na telefon** (poziv se prebacuje sa Hands-Free režima rada na telefon)

▶ Izaberite neku funkciju.

Stavljanje aktivnog poziva na čekanju

▶ Dodirnite kontakt ili poziv. Poziv je na čekanju.

ⓘ Poziv može u svakom trenutku da se prekine ili ponovo da se uspostavi ponovnim dodirnom.

Razgovor sa više učesnika

Preduslovi

- Aktivan je razgovor (→ Strana 246).
- Uspostavlja se sledeći razgovor.

Prebacivanje između razgovora

▶ Izaberite kontakt. Izabrani poziv je aktivan. Drugi razgovor je na čekanju.

Aktiviranje razgovora na čekanju

▶ Izaberite kontakt razgovora na čekanju.

Vođenje konferencijskog razgovora

Izaberite  **Uključivanje konferencije.**
Novi učesnik u razgovoru se prihvata u konferenciju.

Završetak aktivnog razgovora

Izaberite  **Završiti poziv.**

 Kod nekih mobilnih telefona, poziv na čekanju se aktivira odmah nakon završetka aktivnog razgovora.

Prihvatanje/odbijanje poziva na čekanju

Preduslovi

- Aktivan je razgovor (→ Strana 246).

Kada za vreme razgovora primete poziv, prikazuje se napomena.

U zavisnosti od mobilnog telefona i operatera mreže, čujete ton za poziv na čekanju.

Pored toga, u režimu rada sa dva telefona čujete signalni ton, kada drugi mobilni telefon (koji još nije aktivan) prima poziv.

Izaberite  **Prihvatiti.**
Dolazni poziv je aktivan.

Kada je samo jedan mobilni telefon povezan sa multimedijalnim sistemom, prethodni razgovor je na čekanju.

Ako u režimu rada sa dva telefona za vreme razgovora prihvatite poziv na drugom mobilnom telefonu, postojeći poziv se prekida.

Izaberite  **Odbiti.**

 Funkcija i ponašanje zavise od provajdera mreže mobilne telefonije i mobilnog telefona (pogledajte uputstvo za rukovanje proizvođača).

Kontakti

Informacije o meniju za kontakte

Meni za kontakte sadrži sve kontakte iz postojećih izvora podataka, kao npr. iz mobilnog telefona ili sa memorijske kartice.

U zavisnosti od izvora podataka, imate sledeći broj kontakata:

- trajno memorisani kontakti: 3000 unosa,

- kontakti preuzeti sa mobilnog telefona: 5000 unosa po mobilnom telefonu.

Iz menija kontakata mogući su sledeći koraci:

- telefoniranje, kao npr. pozivanje kontakta (→ Strana 248)
- navigacija (→ Strana 223)
- sastavljanje poruka (→ Strana 250)
- ostale opcije (→ Strana 248)

Kontakti iz mobilnog telefona će automatski biti prikazani, ako je mobilni telefon povezan sa multimedijalnim sistemom (→ Strana 243) i ako je uključeno automatsko pretraživanje (→ Strana 247).

Multimedijalni sistem može da prikaže predloge na osnovu često korišćenih kontakata, kao i na osnovu dolaznih i odlaznih poziva (→ Strana 206). Oni se prikazuju gore na listi kontakata.

Preuzimanje kontakata iz mobilnog telefona

Multimedijalni sistem:

   **Telefon** 

 Izaberite **Podešavanja uređaja.**

Automatski

 Uključite **Automatska sinhronizacija kontakata**.

 **kata**

Ručno

 Isključite **Automatska sinhronizacija kontakata**.

 **kata**

 Izaberite **Sinhronizacija kontakata.**

Pozivanje kontakata

Multimedijalni sistem:

   **Telefon** 

Na raspolaganju su vam sledeće funkcije za pretragu kontakata:

- traženje po inicijalima,
- traženje po imenima,
- traženje broja telefona.

 Unesite znakove u polje za pretragu.

 Izaberite kontakt.

Prikazuju se detalji kontakta.

Kontakt može da sadrži sledeće detalje:

- broj telefona,

Brojevi telefona mogu da se memorišu kao globalne omiljene stavke (→ Strana 207).

- adrese za navigaciju,
- geografske koordinate,
- veb-adresu,
- adrese e-pošte,
- relaciju (ukoliko je postavljena),
- informacije o Messenger uslugama.

Izmena u formatu imena u kontaktima

Multimedijalni sistem:

→ » Telefon »

- ▶ Izaberite **Allgemein** (Opšte informacije).
- ▶ Izaberite **Format imena**.

Na raspolaganju su sledeće opcije:

- **Prezime, ime**
 - **Prezime i ime**
 - **Ime i prezime**
- ▶ Izaberite neku od opcija.

Pregled uvoza kontakata

Kontakti iz različitih izvora

Izvor	Preduslovi
USB uređaj	USB uređaj je priključen na USB priključak.
Bluetooth® veza	Ako je podržano slanje vCards preko Bluetooth® funkcije, vCards se mogu primiti npr. preko mobilnog telefona ili netbuka. Bluetooth® je aktivan na multimedijalnom sistemu i na odgovarajućem uređaju (pogledajte uputstvo za rukovanje proizvođača).

Uvoz kontakata u telefonski imenik

Multimedijalni sistem:

→ » Telefon » » Uvoz kontakata

- ▶ Izaberite neku od opcija.

Memorisanje kontakta iz mobilnog telefona

Multimedijalni sistem:

→ » Telefon »

- ▶ U redu kontakta sa mobilnog telefona () izaberite .
- ▶ Izaberite .
- ▶ Izaberite **Memorisi u vozilu**.
- ▶ Izaberite **Da**.
Kontakt sačuvan u multimedijalnom sistemu



je označen simbolom

Pozivanje kontakata

Multimedijalni sistem:

→ » Telefon »

- ▶ Izaberite **Traženje kontakta**.
- ▶ Unesite znakove u polje za pretragu.
- ▶ Izaberite kontakt.
- ▶ Izaberite broj telefona.
Poziv se uspostavlja.

Izbor ostalih opcija u meniju za kontakte

Multimedijalni sistem:

→ » Telefon »

- ▶ U redu kontakta izaberite .
- ▶ Izaberite .

U zavisnosti od sačuvanih podataka, na raspolaganju su sledeće opcije:

- **Dodavanje govornog unosa/Brisanje glasovnog unosa**
 - **Određivanje odnosa/Uklanjanje odnosa**
 - **Slanje DTMF tonova** (kod broja sa DTMF tonovima)
Funkcija je dostupna u toku aktivnog poziva.
- ▶ Izaberite neku od opcija.

Izbor opcija za predloge u meniju kontakata

Preduslovi

- Kreiran je profil (→ Strana 205).
- Podešavanje **Dozvoli predloge kontakata** je uključeno (→ Strana 206).

Multimedijalni sistem:

→ » Telefon

- ▶ Izaberite **Spisak poziva**.

U redu predloženog kontakta izaberite .

Na raspolaganju su sledeće opcije:

- **Memor. kao omiljenu stavku**
Predlozi se memorišu kao opšte omiljene stavke i prikazuju se na početnom ekranu.
- **Ne prikazuj dalje**

Izaberite neku od opcija.

Brisanje kontakata

Preduslovi

- Kontakti su memorisani u vozilu.
- Svaki pojedinačni kontakt za brisanje je manuelno uvezen u vozilo.



Multimedijalni sistem:



Brisanje svih kontakata

- ▶ Izaberite .
- ▶ Izaberite **Allgemein** (Opšte informacije).
- ▶ Izaberite **Brisanje kontakata**.
- ▶ Izaberite neku od opcija.

Brisanje jednog kontakta

- ▶ Izaberite .
- ▶ U redu kontakta izaberite .
- ▶ Izaberite .
- ▶ Izaberite **Brisanje kontakta**.
- ▶ Izaberite **Da**.

Memorisanje kontakta kao omiljene stavke

Multimedijalni sistem:



stavke

- ▶ Izaberite kontakt.
- ▶ U redu kontakta izaberite .
- ▶ Izaberite broj telefona.
Kontakt se čuva kao omiljena stavka u pregledu menija telefona.

Brisanje omiljenih stavki u pregledu menija telefona

Multimedijalni sistem:



- ▶ Izaberite omiljenu stavku u pregledu menija telefona (→ Strana 249).
- ▶ Duže pritisnite omiljenu stavku.

▶ Izaberite **Brisanje**.

▶ Izaberite **Da**.

Brisanje svih omiljenih stavki

▶ Dodirnite  na displeju multimedijalnog sistema.

▶ Izaberite **Telefon**.

▶ Izaberite .

▶ Izaberite **povezani telefon**.

▶ Izaberite **Brisanje svih omiljenih stavki**.

▶ Izaberite **OK**.

Lista poziva

Pregled liste poziva

U zavisnosti od toga da li vaš mobilni telefon podržava Bluetooth® profil PBAP ili ne, to može različitno da utiče na prikaz i funkcije liste poziva.

Ako je Bluetooth® profil PBAP podržan, posledice su sledeće:

- Na multimedijalnom sistemu se prikazuju liste poziva sa mobilnog telefona.
- Po potrebi, prilikom povezivanja mobilnog telefona mora biti potvrđena veza za Bluetooth® profil PBAP.

Ako Bluetooth® profil PBAP nije podržan, posledice su sledeće:

- Multimedijalni sistem samostalno kreira listu poziva, čim se u vozilu obave pozivi.
- Lista poziva nije sinhronizovana sa listama poziva na mobilnom telefonu.

Multimedijalni sistem može da prikaže predloge na osnovu često korišćenih kontakata kao i na osnovu dolaznih i odlaznih poziva (→ Strana 206). Oni se prikazuju gore na listi poziva.

Obavljanje poziva iz liste poziva

Multimedijalni sistem:





▶ Izaberite  **Spisak poziva**.

▶ Izaberite određeni unos.

Poziv se obavlja.

Pozivanje ostalih opcija u listi poziva

Multimedijski sistem:

 Telefon▶ Izaberite  **Spisak poziva.**▶ Kod već memorisanih kontakata: U redu unosa izaberite . Prikazuju se opcije.▶ Kod kontakata koji nisu memorisani: Izaberite .**Izbor opcija za predloge u listi poziva****Preduслови**

- Kreiran je profil. (→ Strana 205)
- Podešavanje **Dozvoli predloge kontakta** je uključeno (→ Strana 206).

Multimedijski sistem:

 Telefon▶ Izaberite  **Spisak poziva.**▶ U redu predloženog unosa izaberite .

Na raspolaganju su sledeće opcije:

- **Memor. kao omiljenu stavku**
- **Ne prikazuj dalje**

▶ Izaberite neku od opcija.

Brisanje liste poziva

Multimedijski sistem:

 Telefon 

▶ Izaberite povezani mobilni telefon.

▶ Izaberite **Brisanje liste poziva.**▶ Izaberite **Da.**

 Ova funkcija je dostupna samo, ako vaš mobilni telefon ne podržava Bluetooth® profil PBAP.

SMS poruka**Pregled funkcija poruka**

U meniju za poruke možete da primete i šaljete SMS poruke.

Ako povezani mobilni telefon podržava Bluetooth® profil MAP možete na multimedijskom sistemu koristiti funkciju poruke.

Detaljnije informacije o podešavanjima i podržanim funkcijama mobilnih telefona sa Bluetooth® opcijom možete dobiti u svakoj Mercedes-Benz servisnoj radionici ili na veb-stranici <http://www.mercedes-benz.com/connect>

Kod nekih mobilnih telefona nakon povezivanja sa multimedijskim sistemom mora biti izvršeno još podešavanja (pogledajte uputstvo za rukovanje proizvođača).

Podešavanje prikazanih poruka

Multimedijski sistem:

 Telefon ▶ Izaberite .

Na raspolaganju su sledeće opcije:

- **Sve poruke**
- **Nove i nepročitane poruke**
- **Poruke tokom vožnje**
- **Isklj.** (funkcija za poruke više nije dostupna.)

▶ Izaberite podešavanje.

Čitanje poruke

Multimedijski sistem:

 Telefon 

▶ Izaberite kontakt.

Prikazuje se razmena poruka sa tim kontaktom.

Čitanje

▶ Izaberite poruku.



Korišćenje funkcije čitanja

▶ Izaberite poruku.

▶  Izaberite **Poruka se čita naglas.****Diktiranje i slanje nove poruke****Preduслови**

- Postoji internet veza.

Multimedijski sistem:

 Telefon ▶  Odaberite novu poruku.**Dodavanje primaoca**▶ Izaberite .

▶ Izaberite kontakt.

Diktiranje teksta

- ▶ Izaberite  .
Pokreće se funkcija diktiranja.
- ▶ Izdiktirajte poruku.
Nakon obrade govorne poruke, ona će biti prikazana u obliku teksta.

Slanje poruka

- ▶ Izaberite [Poslati](#).
- ⓘ Dok je vozilo zaustavljeno možete da koristite tastaturu, da biste napisali poruku. Za korišćenje tastature nije neophodna internet veza.

Odgovaranje na poruku u razmeni poruka

Multimedijalni sistem:

- ▶  ▶ [Telefon](#) ▶ [Poruke](#)
- ▶ Izaberite istoriju razmene poruka sa nekim kontaktom.
- ▶ Diktirajte tekst i pošaljite poruku (→ Strana 250).

Korišćenje šablona

Multimedijalni sistem:

- ▶  ▶ [Telefon](#) ▶ [Poruke](#)

Korišćenje šablona za novu poruku



- ▶ U meniju za novu poruku izaberite  .
- ▶ Dodajte primaoca.
- ▶ Izaberite šablon.

Odgovaranje na poruku šablonom

- ▶ Izaberite istoriju razmene poruka sa nekim kontaktom.
- ▶ Izaberite  .
- ▶ Izaberite šablon.



Prosleđivanje poruke

Multimedijalni sistem:

- ▶  ▶ [Telefon](#) ▶ [Poruke](#)
- ▶ Izaberite kontakt.
- ▶ Izaberite poruku.
- ▶ Izaberite  .
- ▶ Izaberite [Prosleđivanje](#).

Pozivanje pošiljaoca poruke

Multimedijalni sistem:

- ▶  ▶ [Telefon](#) ▶ [Poruke](#)
- ▶ Izaberite kontakt.
- ▶ Izaberite  .
- ▶ Izaberite [Pozivanje](#).

Korišćenje broja telefona ili URL-a iz SMS poruke

Preduslovi



- Za pozivanje URL-a potrebna je internet veza.

Multimedijalni sistem:

- ▶  ▶ [Telefon](#) ▶ [Poruke](#)
- ▶ Izaberite istoriju razmene poruka sa nekim kontaktom.
- ▶ Izaberite poruku.
- ▶ Izaberite broj telefona ili URL u poruci.
Pri odabiru URL-a otvara se veb-pretraživač.
Pri odabiru broja telefona na raspolaganju su sledeće opcije:
 - [Pozivanje](#)
 - [Pisanje nove SMS poruke](#)
- ▶ Izaberite neku od opcija.

Brisanje poruke

Multimedijalni sistem:

- ▶  ▶ [Telefon](#) ▶ [Poruke](#)
- ▶ Izaberite kontakt.
- ▶ Izaberite poruku.
- ▶ Izaberite  .
- ▶ **Brisanje poruke:** Izaberite [Brisanje](#).

Apple CarPlay™

Pregled Apple CarPlay™

⚠ UPOZORENJE Opasnost od odvratanja pažnje putem informacionih sistema i komunikacionih uređaja

Ako u toku vožnje rukujete integrisanim informacionim sistemima i komunikacionim uređajima, vaša pažnja neće biti usmerena na događanja u saobraćaju. Osim toga, možete da izgubite kontrolu nad vozilom.

- ▶ Ovim uređajima rukujte samo kada situacija u saobraćaju to dozvoljava.

▶ Ako ne možete to da utvrdite, zaustavite se u skladu sa saobraćajnim propisima i izvršite unose dok je vozilo zaustavljeno.

Prilikom korišćenja multimedijalnog sistema, poštujujte zakonske odredbe zemlje u kojoj se trenutno nalazite.

Apple CarPlay™ omogućava korišćenje iPhone® funkcija preko multimedijalnog sistema. Rukovanje se vrši preko ekrana osetljivog na dodir, Touch-Control površine ili putem glasovnog upravljanja Siri®. Glasovno upravljanje aktivirajte dugim pritiskom na taster  na višenamenskom upravljaču.

Za vreme korišćenja aplikacije Apple CarPlay™ preko glasovnog upravljanja, multimedijalni sistemom možete i dalje da rukujete preko sistema LINGUATRONIC (→ Strana 186).

Preko aplikacije Apple CarPlay™ samo jedan mobilni telefon može biti povezan sa multimedijalnim sistemom.

Takođe i u režimu rada sa dva telefona, pri korišćenju aplikacije Apple CarPlay™ može da se poveže samo još jedan mobilni telefon putem Bluetooth® veze sa multimedijalnim sistemom.

Raspoloživost aplikacije Apple CarPlay™ može da varira u zavisnosti od zemlje.

Dotični provajder je odgovoran za aplikaciju i usluge i sadržaje koji su povezani sa njom.

Informacije o aplikaciji Apple CarPlay™

Tokom korišćenja aplikacije Apple CarPlay™ za korišćenje iPhone® uređaj ne stoji na raspolaganju izvor medija iPod®.

Uvek može biti aktivno samo jedno navođenje po putanji. Ukoliko na mobilnom telefonu pokrećete navođenje po putanji, a na multimedijalnom sistemu je već aktivno navođenje po putanji, ono će biti prekinuto.

Povezivanje iPhone® uređaja preko Apple CarPlay™

Preduслови

- Koristi se aktuelna verzija operativnog sistema vašeg uređaja (pogledajte uputstvo za rukovanje proizvođača).
- Potpuna funkcionalnost aplikacije Apple CarPlay™ je moguća samo kada je uspostavljena veza sa internetom.

- iPhone® je preko odgovarajućeg kabla sa USB priključkom  povezan sa multimedijalnim sistemom (→ Strana 266).

Multimedijalni sistem:

  **▶ Mercedes PRO i aplikacije** **▶ Pametni telefon** **▶ Apple CarPlay** **▶ Pokretanje aplikacije Apple CarPlay**

Prihvatanje/odbijanje odredaba za zaštitu podataka

Pojavljuje se poruka sa odredbama o zaštiti podataka.

▶ Izaberite **Prihvatiti i pokrenuti**.

- ① Dok je aktivna Apple CarPlay™ veza, može da se uključi ili isključi opcija **Automatsko pokretanje**.

Napuštanje aplikacije Apple CarPlay™

▶ Pritisnite taster .

- ① Ukoliko aplikacija Apple CarPlay™ pre poslednjeg odvajanja nije bila prikazana preko celog ekrana, ona će se prilikom sledećeg povezivanja pokrenuti u pozadini. Aplikaciju Apple CarPlay™ možete da pozovete preko glavnog menija.

Pozivanje podešavanja zvuka aplikacije Apple CarPlay™

Multimedijalni sistem:

  **▶ Mercedes PRO i aplikacije** **▶ Pametni telefon** **▶ Apple CarPlay** **▶ **

▶ Izaberite podešavanja zvuka.

Zaustavljanje aplikacije Apple CarPlay™

- ▶ Prekinite vezu preko priključnog kabla između mobilnog telefona i multimedijalnog sistema. Mercedes-Benz preporučuje da prekidate vezu izvlačenjem priključnog kabla samo kada vozilo stoji.

Android Auto

Pregled aplikacije Android Auto

▲ UPOZORENJE Opasnost od odvratanja pažnje putem informacionih sistema i komunikacionih uređaja

Ako u toku vožnje rukujete integrisanim informacionim sistemima i komunikacionim uređajima, vaša pažnja neće biti usmerena na

dogadjanja u saobraćaju. Osim toga, možete da izgubite kontrolu nad vozilom.

- ▶ Ovim uređajima rukujte samo kada situacija u saobraćaju to dozvoljava.
- ▶ Ako ne možete to da utvrdite, zaustavite se u skladu sa saobraćajnim propisima i izvršite unose dok je vozilo zaustavljeno.

Prilikom korišćenja multimedijalnog sistema, poštujujte zakonske odredbe zemlje u kojoj se trenutno nalazite.

Pomoću aplikacije Android Auto, preko multimedijalnog sistema mogu da se koriste funkcije mobilnih telefona sa Android operativnim sistemom. Rukovanje se vrši pomoću ekrana osetljivog na dodir ili putem glasovnih naredbi. Aktiviranje glasovnog upravljanja vrši se dugim pritiskom na taster  na višenamenskom upravljaču.

Za vreme korišćenja aplikacije Android Auto preko glasovnog upravljanja, multimedijalnim sistemom možete i dalje da rukujete preko sistema LINGUATRONIC (→ Strana 186).

Preko aplikacije Android Auto samo jedan mobilni telefon može biti povezan sa multimedijalnim sistemom.

To važi i za režim rada sa dva telefona.

Raspoloživost aplikacije Android Auto i Android Auto aplikacija može da se razlikuje u zavisnosti od zemlje u kojoj se koriste.

Dotični provajder je odgovoran za aplikaciju i usluge i sadržaje koji su povezani sa njom.

Informacije o funkciji Android Auto

Tokom upotrebe aplikacije Android Auto, nisu na raspolaganju različite funkcije multimedijalnog sistema, npr. izvor medija Bluetooth® audio.

Uvek može biti aktivno samo jedno navođenje po putanji. Ukoliko na mobilnom telefonu pokrećete navođenje po putanji, a na multimedijalnom sistemu je ono već aktivno, navođenje po putanji će biti prekinuto.

Povezivanje mobilnog telefona pomoću aplikacije Android Auto

Preduслови



- Prvo aktiviranje aplikacije Android Auto u multimedijalnom sistemu, iz sigurnosnih razloga, mora biti izvršeno dok vozilo miruje.
- Mobilni telefon podržava Android Auto od modela Android 5.0.

- Na mobilnom telefonu je instalirana Android Auto aplikacija.
- Mobilni telefon mora da bude povezan sa multimedijalnim sistemom putem Bluetooth® veze, kako bi mogle da se koriste funkcije telefona (→ Strana 243).

Ako do sad nije postojala nikakva veza, ona će biti uspostavljena prilikom upotrebe mobilnog telefona sa aplikacijom Android Auto.

- Mobilni telefon je preko odgovarajućeg kabla sa USB priključkom  povezan sa multimedijalnim sistemom (→ Strana 266).
- Potpuna funkcionalnost aplikacije Android Auto je moguća samo preko veze sa internetom.

Multimedijalni sistem:

  **▶ Pametni telefon** **▶ Mercedes PRO i aplikacije** **▶ Android Auto** **▶ Pokretanje aplikacije Android Auto**



Prihvatanje/odbijanje odredaba za zaštitu podataka

Pojavljuje se poruka sa odredbama o zaštiti podataka.

 Izaberite **Prihvatiti i pokrenuti**.

 Dok je aktivna Android Auto veza, može da se uključi ili isključi opcija **Automatsko pokretanje**.

Napuštanje aplikacije Android Auto

 Pritisnite taster .

 Ukoliko aplikacija Android Auto pre poslednjeg odvajanja nije bila prikazana u prednjem planu, ona će se prilikom sledećeg povezivanja pokrenuti u pozadini. Aplikaciju Android Auto možete da pozovete preko glavnog menija.

Pozivanje podešavanja zvuka aplikacije Android Auto

Multimedijalni sistem:

  **▶ Mercedes PRO i aplikacije** **▶ Pametni telefon** **▶ Android Auto** **▶ **

 Izaberite podešavanja zvuka.

Zaustavljanje aplikacije Android Auto

 Prekinite vezu preko priključnog kabla između mobilnog telefona i multimedijalnog sistema. Mercedes-Benz preporučuje da vezu prekinete izvlačenjem priključnog kabla samo kada vozilo stoji.

Podaci o vozilu preko aplikacija Android Auto ili Apple CarPlay™

Pregled prenesenih podataka o vozilu

Definisani podaci o vozilu prenose se na mobilni telefon pomoću aplikacije Android Auto ili Apple CarPlay™. Time se omogućava optimalno korišćenje izabranih usluga mobilnog telefona. Nema aktivnog pristupa podacima o vozilu.

Prenose se sledeće informacije o sistemu:

- verzija softvera multimedijalnog sistema,
- ID sistema (anonimno).

Prenos ovih podataka se koristi da bi se ostvarila optimalna komunikacija između vozila i mobilnog telefona.

Zbog toga, ali i da bi se mobilnom telefonu dodelilo više vozila, nasumičnim redosledom se generiše oznaka vozila.

Ona nikako nije povezana sa identifikacionim brojem vozila (FIN) i briše se prilikom resetovanja multimedijalnog sistema (→ Strana 218).

Prenose se sledeći podaci o stanju u vožnji:

- ubačeni položaj menjača,
- razlikovanje parkiranja, stajanja, kretanja i vožnje,
- dnevni/noćni režim rada kombinovanog instrumenta.

Prenos ovih podataka se koristi za prilagođavanje prikaza sadržaja situaciji u vožnji.

Prenose se sledeći podaci o položaju:

- koordinate,
- brzina,
- smer kompasa,
- smer ubrzavanja.

Ovi podaci se prenose samo tokom aktivne navigacije, da bi je poboljšali (npr. za navođenje u tunelu).

Mercedes PRO connect

Informacije o usluzi Mercedes PRO connect

Mercedes PRO connect između ostalog nudi i sledeće usluge:

- menadžment u slučaju nezgode i u slučaju kvara (servisni taster, odnosno automatsko prepoznavanje nezgode ili kvara)

Preko tastera za poziv servisa na jedinici za upravljanje na krovu aktivirajte poziv Mercedes-Benz korisničkom centru (→ Strana 255).

U tu svrhu možete da izaberete i unos menija u multimedijalnom sistemu (→ Strana 254).

- zakazivanje termina ili slično (taster za poziv servisa)

- Sistem za poziv u pomoć Mercedes-Benz

Preko tastera  (SOS taster) na jedinici za upravljanje na krovu aktivirajte poziv Mercedes-Benz centrali za pozive u pomoć (→ Strana 255).

Za korišćenje usluga na raspolaganju vam je 24 sata dnevno Mercedes PRO connect menadžment u slučaju nezgode i u slučaju kvara, kao i Mercedes-Benz centrala za pozive u pomoć.

Obratite pažnju na to da je Mercedes PRO connect Mercedes-Benz usluga. U hitnim slučajevima obavezno se najpre obratite poznatim brojevima za hitne slučajeve u zemlji u kojoj se nalazite. U kritičnim situacijama možete da koristite i sistem za poziv u pomoć Mercedes-Benz (→ Strana 256).

Pozivanje Mercedes-Benz korisničkog centra preko multimedijalnog sistema

Preduslovi za korišćenje usluga Mercedes PRO connect u vozilu

- Imate pristup GSM mreži.
- U određenoj regiji postoji GSM mrežna pokrivenost ugovornog partnera.
- Za automatski prenos podataka o vozilu mora da bude uključeno paljenje.

Multimedijalni sistem:



▶ Pozovite **Mercedes PRO connect**.

Uz vašu saglasnost, multimedijalni sistem šalje potrebne podatke o vozilu.

Prenos podataka biće prikazan na displeju multimedijalnog sistema. Zatim možete da izaberete željeni servis i bićete povezani sa stručnom kontakt osobom Mercedes-Benz korisničkog centra.

Aktiviranje poziva preko jedinice za upravljanje na krovu

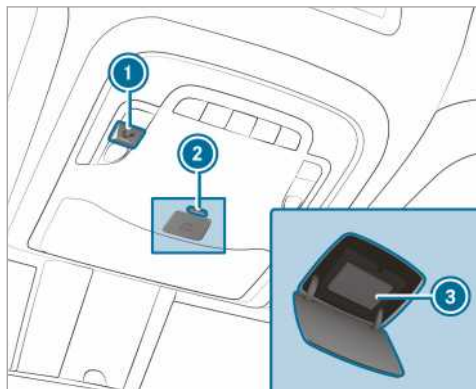

- ① Taster za poziv servisa
- ② Otključavanje prekrivke tastera SOS (SOS taster)
- ③ Taster SOS (SOS taster)

▶ **Aktiviranje poziva servisa:** Pritisnite taster ①.

▶ **Aktiviranje poziva u pomoć:** Kratko pritisnite otključavanje prekrivke tastera SOS ②, kako bi se otvorila.

▶ Taster SOS ③ držite pritisnut najmanje jednu sekundu.

Čak i kada je aktivan poziv servisa, poziv u pomoć uprkos tome može da se aktivira. On ima prednost u odnosu na sve druge aktivne pozive.

Informacije o pozivu servisa preko jedinice za upravljanje na krovu

Poziv preko tastera za poziv servisa, koji je upućen korisničkom centru Mercedes-Benz, izvršen je preko jedinice za upravljanje na krovu.

U slučaju kvara dobićete podršku:

- Kvalifikovani Mercedes-Benz tehničar vrši popravku na licu mesta i/ili se vozilo šlepuje do najbliže Mercedes-Benz servisne radionice.

Zbog ovih usluga mogu nastati troškovi.

Između ostalog dobićete informacije o sledećim temama:

- aktiviranje usluge Mercedes PRO connect,
- rukovanje vozilom,
- najbliža Mercedes-Benz servisna radionica,

- ostali Mercedes-Benz proizvodi i usluge.

Za vreme trajanja veze sa korisničkim centrom Mercedes-Benz prenose se podaci (→ Strana 256).

Informacije o Mercedes PRO connect menadžmentu u slučaju nezgode

Mercedes PRO connect menadžment u slučaju nezgode dopunjuje sistem za poziv u pomoć Mercedes-Benz (→ Strana 256).

Nakon nezgode, poziv u pomoć se šalje centrali za poziv u pomoć Mercedes-Benz:

- Uspostavlja se veza sa stručnom kontakt osobom centrale za poziv u pomoć Mercedes-Benz.
- Po potrebi, kontakt osoba centrale za poziv u pomoć Mercedes-Benz prosleđuje poziv na Mercedes PRO connect menadžmentu u slučaju nezgode.
- Po potrebi, vozilo se šlepuje u Mercedes-Benz servisnu radionicu.

Ako vozilo prepozna lakšu nezgodu, prikazuje se poruka u multimedijalnom sistemu.

Potvrđena je poruka u multimedijalnom sistemu:

- Uspostavlja se veza sa stručnom kontakt osobom Mercedes PRO connect menadžmenta u slučaju nezgode.
- Po potrebi, vozilo se šlepuje u Mercedes-Benz servisnu radionicu.

Dogovaranje termina servisa preko usluge Mercedes PRO connect

Kada je aktivirana usluga postupka održavanja, relevantni podaci o vozilu se automatski prenose korisničkom centru Mercedes-Benz. Na taj način dobijate individualne preporuke za održavanje vašeg vozila.

Nezavisno od toga, da li ste ugovorili i održavanje vozila, multimedijalni sistem će vas u određenim vremenskim intervalima podsećati na predstojeći servis. Pojavljuje se upit, da li biste želeli da dogovorite termin.

▶ **Dogovaranje termina servisa:** Izaberite **Pozvati**.

Podaci o vozilu se, uz vašu saglasnost, prenose i saradnik u korisničkom centru Mercedes-Benz prima informaciju o vašem željenom terminu. Informacije će biti prosleđene servisnoj radionici koju želite.

Ona će vas kontaktirati u roku od 24 časa.

- i** Kada nakon pojavljivanja poruke o održavanju izaberete **Kasnije**, poruka nestaje i nakon izvesnog vremena se ponovo pojavljuje.

Saglasnost za prenos podataka u Mercedes PRO connect

Preduslovi

- Aktivan je poziv servisa preko multimedijalnog sistema ili preko jedinice za upravljanje na krovu (→ Strana 255).

Kada usluge menadžmenta u slučaju nezgode i u slučaju kvara na Mercedes PRO nisu aktivirane, prikazuje se poruka **Želite li da prenesete podatke i položaj vozila korisničkom centru Mercedes-Benz da bi se vaš upit bolje obradio?**

- ▶ Izaberite **Da**.
Relevantni identifikacioni podaci se automatski prenose.

Više informacija o Mercedes PRO naći ćete na:
<http://www.mercedes.pro>

Podaci preneti tokom poziva servisa

U nekim zemljama je neophodna potvrda prenosa podataka.

Ako preko Mercedes PRO connect aktivirate poziv servisa, prenose se različiti podaci.

U zavisnosti od aktivirane usluge, pri pozivu se prenose sledeći podaci:

- identifikacioni broj vozila,
- razlog za aktiviranje poziva,
- podešeni jezik multimedijalnog sistema,
- potvrđivanje upita za zaštitu podataka,
- trenutna lokacija vozila,
- servisni i radionički kôd,
- izabrani podaci o stanju vozila.

Ako usluga nije aktivirana i potvrđen je upit za zaštitu podataka, prenose se sledeći podaci:

- identifikacioni broj vozila,
- razlog za aktiviranje poziva,
- podešeni jezik multimedijalnog sistema,
- potvrđivanje upita za zaštitu podataka.

Ako je odbijen upit za zaštitu podataka, prenose se sledeći podaci:

- razlog za aktiviranje poziva,
- odbijanje upita za zaštitu podataka.

Mercedes PRO

Informacije o Mercedes PRO

Ako ste korisničkim nalogom prijavljeni na portalu Mercedes PRO, na raspolaganju su vam različite usluge i ponude Mercedes-Benz Vans.

Raspoloživost zavisi od države.

Za više informacija obratite se Mercedes-Benz servisnoj radionici ili posetite portal Mercedes PRO: <http://www.mercedes.pro>

Sistem za poziv u pomoć Mercedes-Benz

Informacije o sistemu za poziv u pomoć Mercedes-Benz

Sistem za poziv u pomoć Mercedes-Benz funkcioniše samo u područjima koja pokriva mreža mobilne telefonije ugovornog partnera. Nedovoljna pokrivenost mrežom ugovornog partnera može da dovede do toga da ne bude upućen poziv u pomoć.

Za automatsko upućivanje poziva u pomoć mora da bude uključeno paljenje.

- i** Sistem za poziv u pomoć Mercedes-Benz je fabrički aktiviran. Korišćenje sistema za poziv u pomoć Mercedes-Benz je besplatno.

Pregled sistema za poziv u pomoć Mercedes-Benz

Sistem za poziv u pomoć Mercedes-Benz može da doprinese da se odlučujuće skрати vreme od trenutka nezgode do dolaska spasilačke ekipe na mesto nezgode. On podržava utvrđivanje lokacije kod teško uočljivog mesta nezgode.

Poziv u pomoć može biti aktiviran automatski (→ Strana 257) .

Imate mogućnost da ručno aktivirate poziv u pomoć (→ Strana 257). Aktivirajte poziv u pomoć samo za spasavanje sebe ili drugih. Nemojte aktivirati poziv u pomoć u slučaju kvara ili sličnog.

Prikaz na displeju multimedijalnog sistema:

SOS NOT READY (SOS NIJE SPREMAN): Paljenje nije uključeno ili postoji smetnja u sistemu za poziv u pomoć.

Čim je poziv u pomoć dostupan, prikaz nestaje.

Za vreme aktivnog poziva u pomoć, na displeju se prikazuje .

Informacije o regionalnoj raspoloživosti sistema za poziv u pomoć Mercedes-Benz možete da prođete na veb-stranici: http://www.mercedes-benz.com/connect_ecall

- ❗ Kada poziv u pomoć nije raspoloživ, na višenaomenskom displeju kombinovanog instrumenta se prikazuje odgovarajuća poruka.

Aktiviranje automatskog poziva u pomoć

Preduslovi

- Paljenje je uključeno.
- Baterija za pokretanje motora je dovoljno napunjena.

Sistem za poziv u pomoć Mercedes-Benz automatski aktivira poziv u pomoć u sledećim slučajevima:

- kada se aktiviraju sistemi bezbednosti putnika kao što su vazdušni jastuk ili zatezač pojasa nakon nezgode,
- kada se vozilo automatski prinudno zaustavi putem aktivnog pomoćnog sistema za prinudno zaustavljanje.

Aktiviran je poziv u pomoć:

- Uspostavlja se veza sa Mercedes-Benz centralom za poziv u pomoć.
- Poruka sa podacima o nezgodi se prosleđuje Mercedes-Benz centrali za poziv u pomoć.
U zavisnosti od pozicije vozila, Mercedes-Benz centrala za poziv u pomoć može da prosledi podatke nekoj od javnih centrala za poziv u pomoć.
- Pod određenim uslovima, podaci se dodatno prosleđuju pomoću govornog kanala Mercedes-Benz centrali za poziv u pomoć.
Mere spasavanja ili šlepovanja u Mercedes-Benz servisnu radionicu se mogu sprovesti za jako kratko vreme.

SOS taster na jedinici za upravljanje na krovu treperi, dok se poziv u pomoć ne završi.

Automatski poziv u pomoć ne možete odmah da završite.

Kada sistem za poziv u pomoć Mercedes-Benz ne može da pozove Mercedes-Benz centralu za pozive u pomoć, poziv se automatski prosleđuje javnoj centrali za pozive u pomoć.

Ako ne može da se uspostavi veza sa centralom za pozive u pomoć, na displeju se prikazuje odgovarajuća poruka.

- ▶ Unesite broj za poziv u pomoć **112** u mobilni telefon.

Kada se aktivira poziv u pomoć:

- Ostanite u vozilu, ukoliko to dozvoljava situacija u saobraćaju, sve dok se ne uspostavi veza sa operaterom u centrali za pozive u pomoć.
- U zavisnosti od nezgode, operater odlučuje, da li je potrebno da se na mesto nezgode pošalje spasilacka ekipa i/ili policija.
- Ako ne odgovara ni jedan od putnika u vozilu, smesta se šalje vozilo hitne pomoći.

Aktiviranje manualnog poziva u pomoć

▶ **Preko SOS tastera na jedinici za upravljanje na krovu:** SOS taster pritiskajte bar jednu sekundu.

▶ **Preko glasovnog upravljanja:** Koristite glasovne naredbe sistema LINGUATRONIC (→ Strana 192).

Aktiviran je poziv u pomoć:

- Uspostavlja se veza sa Mercedes-Benz centralom za poziv u pomoć.
- Ostanite u vozilu, ukoliko to dozvoljava situacija u saobraćaju, sve dok se ne uspostavi veza sa operaterom u centrali za pozive u pomoć.
- U zavisnosti od nezgode, operater odlučuje, da li je potrebno da se na mesto nezgode pošalje spasilacka ekipa i/ili policija.
- Poruka sa podacima o nezgodi se prosleđuje Mercedes-Benz centrali za poziv u pomoć.
U skladu sa pozicijom vozila, Mercedes-Benz centrala za poziv u pomoć može da prosledi podatke nekoj od javnih centrala za poziv u pomoć.
- U određenim uslovima, podaci se dodatno prosleđuju pomoću govornog kanala Mercedes-Benz centrali za poziv u pomoć.
Mere spasavanja ili šlepovanja u Mercedes-Benz servisnu radionicu se mogu sprovesti za jako kratko vreme.

Kada sistem za poziv u pomoć Mercedes-Benz ne može da pozove Mercedes-Benz centralu za pozive u pomoć, poziv se automatski prosleđuje javnoj centrali za pozive u pomoć.

Ako ne može da se uspostavi veza sa javnom centralom za pozive u pomoć, na displeju multimedijalnog sistema se prikazuje odgovarajuća poruka.

- ▶ Unesite broj za poziv u pomoć **112** u mobilni telefon.

Završavanje slučajno aktiviranog Mercedes-Benz poziva u pomoć

▶ Izaberite  na višenamenskom upravljaču.

Podaci preneseni u sistem za poziv u pomoć Mercedes-Benz

Tokom automatskog ili manualnog poziva u pomoć, kao i u slučaju poziva u pomoć **112**, podaci se prosleđuju Mercedes-Benz centrali za poziv u pomoć, odnosno javnoj centrali za pozive u pomoć.

Prikazuju se sledeći podaci:

- GPS podaci o poziciji vozila,
- GPS podaci o poziciji putanje vožnje (par 100 m pre nezgode),
- pravac kretanja,
- identifikacioni broj vozila,
- vrsta pogona vozila,
- procenjen broj osoba u vozilu,
- da li postoji Mercedes PRO connect ili ne,
- da li je poziv u pomoć aktiviran ručno ili automatski,
- vreme nezgode,
- jezik koji je podešen na multimedijalnom sistemu.

Da bi se razjasnio uzrok nezgode, sledeće mere mogu biti preduzete u roku od jednog sata nakon aktiviranog poziva u pomoć:

- Može se odrediti trenutna pozicija vozila.
 - Može se uspostaviti govorna veza sa putnicima u vozilu.
- ⓘ Za Rusiju: Neke funkcije, kao npr. prijem informacija o saobraćaju, neće moći da se koriste i do dva sata nakon poslatog poziva u pomoć.

Funkcija samostalne dijagnostike sistema za poziv u pomoć (Rusija)

Svaki put kada uključite paljenje, vaše vozilo proverava funkcionalnost sistema za poziv u pomoć. U slučaju da sistem otkáže, o tome će vas informisati tekstualna poruka na kombinovanom instrumentu i crveni prikaz **SOS NOT READY (SOS NIJE SPREMAN)** na displeju multimedijalnog sistema.



Proverite da li se crveni prikaz **SOS NOT READY (SOS NIJE SPREMAN)** u gornjem desnom uglu displeja multimedijalnog sistema isključio tri do deset sekundi nakon uključivanja paljenja. To

znači da je sistem za poziv u pomoć uspešno prošao dijagnostiku. Ako se displej multimedijalnog sistema isključio, uključite ga ukoliko je to potrebno.

Pokretanje/zaustavljanje test-režima rada ERA-GLONASS (Rusija)

Preduslovi

- Baterija za pokretanje motora je dovoljno napunjena.
- Paljenje je uključeno.
- Vozilo stoji najmanje jedan minut.

▶ **Pokretanje test-režima rada:** Taster  na višenamenskom upravljaču ili taster  pritisnite najmanje pet sekundi. Test-režim rada se pokreće i automatski se završava nakon završetka govornog testa.

▶ **Ručno zaustavljanje test-režima rada:** Isključite paljenje ili taster  na jedinici za upravljanje na krovu držite pritisnutim najmanje pet sekundi. Test-režim rada se zaustavlja.

Onlajn i internet funkcije

Internet veza

Informacije o internet vezi

⚠ UPOZORENJE Opasnost od odvratanja pažnje putem informacionih sistema i komunikacionih uređaja

Ako u toku vožnje rukujete integrisanim informacionim sistemima i komunikacionim uređajima, vaša pažnja neće biti usmerena na događanja u saobraćaju. Osim toga, možete da izgubite kontrolu nad vozilom.

- ▶ Ovim uređajima rukujte samo kada situacija u saobraćaju to dozvoljava.
- ▶ Ako ne možete to da utvrdite, zaustavite se u skladu sa saobraćajnim propisima i izvršite unose dok je vozilo zaustavljeno.

Prilikom korišćenja multimedijalnog sistema, poštujujte zakonske odredbe zemlje u kojoj se trenutno nalazite.

⚠ UPOZORENJE Opasnost od gubitka pažnje zbog rukovanja mobilnim komunikacionim uređajima tokom vožnje

Ako u toku vožnje rukujete mobilnim komunikacionim uređajima, vaša pažnja neće biti usmerena na događanja u saobraćaju. Osim toga, možete da izgubite kontrolu nad vozilom.

▶ Ove uređaje koristite samo dok je vozilo zaustavljeno.

Kada koristite mobilne komunikacione uređaje u vozilu, poštujujte zakonske propise zemlje u kojoj se trenutno nalazite.

Da biste koristili Mercedes-Benz aplikacije i pristup internetu, usluga Mercedes PRO connect mora biti aktivirana i spremna za rad. Osim toga, usluga Mercedes PRO connect mora da bude aktivirana za pristup internetu.

U zavisnosti od opreme vozila, postoje sledeće mogućnosti za uspostavljanje internet veze:

- **Vozila sa komunikacionim modulom:** Korišćenje interneta uključujući usluge Mercedes PRO connect i roming podataka (→ Strana 259).
- **Vozila bez komunikacionog modula:**
 - putem Bluetooth® veze pomoću mobilnog telefona koji podržava prenos podataka (→ Strana 259)
 - preko WLAN-a pomoću mobilnog telefona koji podržava prenos podataka (→ Strana 259)

Internet funkcije za vreme vožnje mogu da se koriste ograničeno.

Funkcija komunikacionog modula

Kod vozila sa instaliranim komunikacionim modulom, internet veza je dostupna pomoću ugrađene SIM kartice.

Kada dostignete ograničenje obima podataka, usluge Mercedes PRO connect vam samo ograničeno stoje na raspolaganju. Obim podataka se mora kupiti preko usluge Mercedes PRO connect. U Mercedes-Benz servisnoj radionici se informišite da li je u vašoj zemlji moguća kupovina paketa podataka.

Podešavanje internet veze preko WLAN-a

Predušlovi

- Funkcija WLAN je aktivirana na multimedijalnom sistemu (→ Strana 214).

- Funkcija WLAN na eksternom uređaju je aktivirana (pogledajte uputstvo za rukovanje proizvođača).
- Aktivirano je uspostavljanje internet veze preko WLAN-a (pogledajte uputstvo za rukovanje proizvođača).

Internet veza putem WLAN-a je pogoršana ili ne funkcioniše:

- Mobilni telefon je isključen.
- Na mobilnom telefonu je deaktivirano korišćenje podataka mobilne telefonije.
- Funkcija WLAN je isključena na multimedijalnom sistemu.
- Funkcija WLAN je isključena na eksternom uređaju.
- Na eksternom uređaju je deaktivirano korišćenje interneta.

Multimedijalni sistem:

→  [Podešavanja](#) → [Sistem](#) → [WLAN i Bluetooth](#) → [Upravljanje internet postavkama](#) → [Povez. preko WLAN mr.](#)

▶ Izaberite mrežu.

▶ Prijavite se na WLAN mrežu (→ Strana 214).

Uspostavljanje internet veze putem Bluetooth® veze

Predušlovi

- Mobilni telefon podržava Bluetooth® profil PAN (**P**ersonal **A**rea **N**etwork)
- Mobilni telefon je putem Bluetooth® veze povezan sa multimedijalnim sistemom (→ Strana 243).

Internet veza preko Bluetooth® uređaja je pogoršana ili ne funkcioniše:

- Mobilni telefon je isključen.
- Mobilni telefon je povezan kao dodatni mobilni telefon.
- Ne postoji dovoljna pokrivenost mreže mobilne telefonije.
- Na mobilnom telefonu je deaktivirano korišćenje podataka mobilne telefonije.
- Funkcija Bluetooth® veze je isključena na multimedijalnom sistemu, a mobilni telefon treba da bude povezan putem Bluetooth® veze.

- Na mobilnom telefonu je isključena funkcija Bluetooth® a mobilni telefon treba da bude povezan preko Bluetooth® veze.
- Mreža mobilne telefonije ili mobilni telefon ne omogućavaju istovremeno korišćenje telefona i internet veze.
- Na mobilnom telefonu nije odobreno uspostavljanje internet veze preko Bluetooth® veze.

Ako je mobilni telefon prvi put povezan putem Bluetooth® veze sa multimedijalnim sistemom, pomoćni sistem vas vodi kroz podešavanje internet veze.

Alternativno možete ručno podesiti internet vezu.

Dodatne informacije možete da pronađete na <http://www.mercedes-benz.com/connect> ili u Mercedes-Benz servisnoj radionici.

Multimedijalni sistem:

 **Podešavanja** **» Sistem** **» WLAN i Bluetooth** **» Upravljanje internet postavkama** **» Povez. preko BT veze**

- ▶ Izaberite mobilni telefon.
Internet veza je podešena.

Automatsko uspostavljanje internet veze

Multimedijalni sistem:

 **Podešavanja** **» WLAN i Bluetooth** **» Upravljanje internet postavkama**

- ▶ Označite mobilni telefon.

▶ Izaberite .

▶ Uključite **Stalna internet veza** .

Poništavanje odobrenja mobilnog telefona za pristup internetu

Multimedijalni sistem:

 **Podešavanja** **» Sistem** **» WLAN i Bluetooth** **» Upravljanje internet postavkama**

▶ U redu mobilnog telefona izaberite .

▶ Izaberite **Briši konfiguraciju**.

▶ Izaberite **Da**.

Prikaz detalja mobilnog telefona

Multimedijalni sistem:

 **Podešavanja** **» Sistem** **» WLAN i Bluetooth** **» Upravljanje internet postavkama**

▶ U redu mobilnog telefona izaberite .

▶ Izaberite **Detalji**.

Uspostavljanje internet veze

Multimedijalni sistem:

 **Mercedes PRO i aplikacije**

▶ Na primer, izaberite  **Pregledač**.

- ⓘ Multimedijalni sistem, po pravilu, automatski uspostavlja internet vezu. Ako multimedijalni sistem nije povezan sa internetom, internet veza će biti uspostavljena prilikom korišćenja neke internet aplikacije.

Podešavanje automatskog prekida internet veze

Multimedijalni sistem:

 **Podešavanja** **» Sistem** **» WLAN i Bluetooth** **» Upravljanje internet postavkama**

▶ U redu mobilnog telefona izaberite .

▶ Izaberite **Prekini zbog neaktivnosti**.

Na raspolaganju su sledeće opcije:

- 5 minuta
 - 10 minuta
 - 20 minuta
 - Neograničeno
- ▶ Izaberite neku od opcija.

Status veze

Pregled statusa veze



- ① Prikaz postojeće veze i jačine prijema komunikacionog modula ili povezanog Bluetooth® uređaja

Prikaz statusa veze

Multimedijalni sistem:

→ [Home] ► Podešavanja

nja ► Sistem ► WLAN i Bluetooth

► Izaberite **Status veze sa internetom**.

- ① Prilikom povezivanja preko WLAN-a ili Bluetooth® uređaja, biće prikazan približan obim prenetih podataka. Tačne vrednosti možete da dobijete od vašeg provajdera mobilne telefonije.

Veb-pretraživač

Pozivanje veb-stranice

⚠ UPOZORENJE Opasnost od odvratanja pažnje putem informacionih sistema i komunikacionih uređaja

Ako u toku vožnje rukujete integrisanim informacionim sistemima i komunikacionim uređajima,

vaša pažnja neće biti usmerena na događanja u saobraćaju. Osim toga, možete da izgubite kontrolu nad vozilom.

- Ovim uređajima rukujte samo kada situacija u saobraćaju to dozvoljava.
- Ako ne možete to da utvrdite, zaustavite se u skladu sa saobraćajnim propisima i izvršite unose dok je vozilo zaustavljeno.

Prilikom korišćenja multimedijalnog sistema, poštujujte zakonske odredbe zemlje u kojoj se trenutno nalazite.

Multimedijalni sistem:

→ [Home] ► MERCEDES PRO I APLIKACIJE ► [Globe] Pregledač

Pozivanje nove veb-stranice

- Izaberite **URL**.
- unos veb-adrese.
- Izaberite **ok**.
- ① Funkcija zavisi od države.
- ① U toku vožnje ne mogu da se prikazuju veb-stranice.

Pozivanje veb-stranice iz istorije

- Pozivanje prethodne ili sledeće stranice iz istorije: Izaberite ◀ ili ▶.

Pregled veb-pregledača

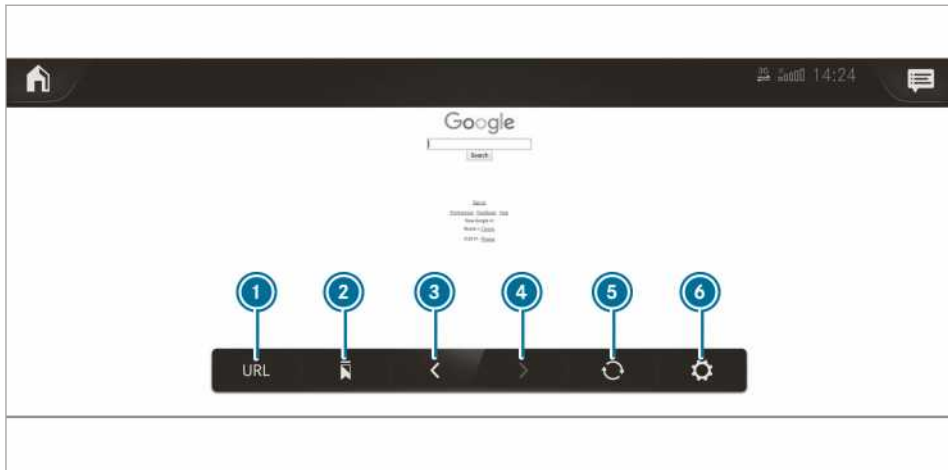

- | | | |
|---------------|--------------------------|---------------------|
| ① Unos URL-a | ③ Prethodna veb-stranica | ⑤ Ažuriranje/prekid |
| ② Obeleživači | ④ Sledeća veb-stranica | ⑥ Opcije |

Pozivanje opcija veb-pregledača

Multimedijalni sistem:

→ [Home] » MERCEDES PRO I APLIKACIJE » [Globe] Pregledač » [Gear] [Settings]

Na raspolaganju su sledeće funkcije:

- Obeleživač
- Opcije sa podešavanjima:
 - Postavke pregledača
 - Bris. podataka sa pregledača

▶ Izaberite neku od opcija.

▶ Izvršite podešavanja.

Pozivanje podešavanja veb-pregledača

Multimedijalni sistem:

→ [Home] » MERCEDES PRO I APLIKACIJE » [Globe] Pregledač » [Gear] [Settings] » Postavke pregledača

Na raspolaganju su sledeće funkcije:

- Blokiranje iskačućih prozora
 - Aktiviranje Javascript-a
 - Omogućavanje kolačića
- ▶ Uključite ili isključite funkciju.

Brisanje istorije pretrage interneta

Multimedijalni sistem:

→ [Home] » MERCEDES PRO I APLIKACIJE » [Globe] Pregledač » [Gear] [Settings] » Bris. podataka sa pregledača

Na raspolaganju su sledeće opcije:

- Sve
- Keš
- Kolačići
- Unete URL adrese

▶ Izaberite neku od opcija.

▶ Izaberite **Da**.

Upravljanje obeleživačima

Multimedijalni sistem:

→ [Home] » MERCEDES PRO I APLIKACIJE » [Globe] Pregledač

▶ Izaberite  .

Izbor obeleživača

▶ Izaberite određeni unos.

Kreiranje obeleživača

▶ Izaberite **Dodavanje trenutne stranice obeleživačima**.

- ▶ Unesite ime.
- ▶ Izaberite **Bestätigen** (Potvrda).

Obrada obeleživača



- ▶ Izaberite  iza obeleživača.
- ▶ Izaberite **Obrada**.
- ▶ Unesite ime.
- ▶ Izaberite **Bestätigen** (Potvrda).

Brisanje obeleživača

- ▶ Izaberite  iza obeleživača.
- ▶ Izaberite **Brisanje**.
- ▶ Izaberite **Da**.

Zatvaranje veb-pregledača

Multimedijalni sistem:

- ▶  ▶ **MERCEDES PRO I APLIKACIJE** ▶  **Pregledač**
- ▶ Izaberite .

Radio na internetu

Pozivanje radija na internetu

Preduslovi

- ▶  Funkcija radija na internetu je dostupna samo u određenim zemljama.
 - Usluga je na raspolaganju.
 - Dostupan je paket podataka. U zavisnosti od zemlje, on se mora kupiti.
 - Brza internet veza omogućava prenos podataka bez smetnji. Usluge zavise od zemlje u kojoj se nalazite. Za dodatne informacije obratite se Mercedes-Benz servisnoj radionici.

Multimedijalni sistem:

- ▶  ▶ **Radio**
- ▶ Izaberite **Tuneln Radio**. Pojavljuje se meni „Radio na internetu“. Čujete poslednju podešenu radio-stanicu.
- ▶  Kvalitet veze zavisi od lokalnog prijema mobilnog signala.

Pregled radija na internetu



- | | | |
|--|----------------------------|----------------------------------|
| 1 Dodatne informacije trenutne stanice | 4 Opcije | 8 Pretraga |
| 2 Prikaz ukoliko ste povezani preko privatnog naloga | 5 Omiljene stavke | 9 Izabrana kategorija |
| 3 Količina podataka | 6 Pokretanje/zaustavljanje | 10 Radio na internetu, provajder |
| | 7 Pretraživanje | |

Izbor radio-stanica na internetu i povezivanje

Multimedijalni sistem:

- ▶ Izaberite .
- ▶ Izaberite kategoriju.
- ▶ Izaberite stanicu.
- ▶ Veza se uspostavlja automatski.

iii

- ▶ Izaberite polje za pretragu.
- ▶ Unesite naziv stanice preko polja za unos.
- ▶ Prilikom korišćenja radija na internetu mogu biti prenete velike količine podataka.

Memorisanje/brisanje omiljene radio-stanice na internetu

Multimedijalni sistem:

- ▶ Izaberite stanicu.
- ▶ Izaberite . Pojavljuje se lista omiljenih stavki sa svim memorisanim stanicama.
- ▶ Izaberite **Add to Favourites (Dodavanje omiljenim stavkama)**.

iii

- ▶ Napravite nalog kod onlajn provajdera (Tuneln Radio) i nakon toga se prijavite na multimedijalni sistem. Omiljene stavke se puštaju na multimedijalnom sistemu.

Brisanje omiljenih stavki

- ▶ Izaberite stanicu.
- ▶ Izaberite .
- ▶ Izaberite **Delete favourite (Brisanje omiljene stavke)**.

Podešavanje opcija radija na internetu

Multimedijalni sistem:

Na raspolaganju su sledeće opcije:

- ▶ **Select stream (Izbor strima (kanala)):** Izbor kvaliteta strima (kanala).
- ▶ **Tuneln Account register (Prijava naloga za Tuneln):** Prijava vašeg Tuneln korisničkog naloga.
- ▶ **Account Sign out (Odjava naloga):** Odjava vašeg Tuneln korisničkog naloga.
- ▶ Izaberite neku od opcija.

Pozivanje liste stanica poslednje izabrane kategorije

Multimedijalni sistem:

- ▶ Pritisnite naslovnu stranicu aktuelne stanice. U zavisnosti od toga kako je stanica odabrana, prikazuje se lista stanica.

Mediji**Informacije o režimu rada medija****Informacije o podržanim formatima i nosačima podataka**

⚠ UPOZORENJE Opasnost od odvratanja pažnje usled rukovanja nosačima podataka

Ako u toku vožnje rukujete nosačem podataka, to vam može odvratiti pažnju od situacije u saobraćaju. Osim toga, možete da izgubite kontrolu nad vozilom.

- ▶ Nosačima podataka rukujte samo dok vozilo stoji.

Multimedijalni sistem podržava sledeće formate i nosače podataka:

Dozvoljeni sistemi datoteka	FAT32, exFaT, NTFS
Dozvoljeni nosači podataka	USB uređaji, iPod®/iPhone®, MTP uređaji, Bluetooth® audio-uređaji
Podržani formati	Audio: MP3, WMA, AAC, WAV, FLAC, ALAC Video: MPEG, AVI, DivX, MKV, MP4, M4V, WMV

- ▶ Multimedijalni sistem upravlja sa 50.000 podržanih datoteka.
- ▶ Podržani su nosači podataka do 2 TB (32 bita adresnog prostora).

i Vodite računa o sledećem:

- ▶ Zbog velike raznovrsnosti dostupnih muzičkih i video-datoteka odnosno enkodera, frekvencija uzorkovanja i brzina prenosa podataka, reprodukcija ne može uvek biti garantovana.
- ▶ S obzirom na veliki broj USB uređaja koji su dostupni na tržištu, ne može se garan-

tovati da će biti moguće reprodukovanje sa svakog USB uređaja.

- Podržani su video-snimci do rezolucije FullHD (1920x1080).
- Muzičke i video-datoteke zaštićene od kopiranja ili datoteke sa DRM (Digital Rights Management) kodom ne mogu se reprodukovati.
- MP3 plejer mora da podržava Media Transfer protokol (MTP).

Informacije o autorskom pravu i oznaci robne marke

Audio-datoteke, koje sami možete da kreirate ili reprodukujete, podležu zaštiti autorskih prava. U mnogim zemljama nije dozvoljeno pravljenje kopija bez posebne dozvole vlasnika, čak ni u privatne svrhe. Informišite se o važećim propisima u vezi sa autorskim pravom i poštujujte ih.



Proizvedeno po licenci Dolby Laboratories. Dolby, Dolby Audio i simbol duplo D su zaštitni znaci kompanije DOLBY Laboratories.



Gracenote, MusicID, Playlist Plus, Gracenote logotip i natpis „Powered by Gracenote“ su registrovani zaštitni znaci ili zaštitni znaci kompanije Gracenote, Inc. u SAD i/ili drugim zemljama.



For DTS patents, see <http://patents.dts.com>. Manufactured under license from DTS Licensing Limited. DTS, the Symbol, & DTS and the Symbol together are registered trademarks, and DTS Tru-Volume is a trademark of DTS, Inc. © DTS, Inc. All Rights Reserved.

Pregled menija za medije

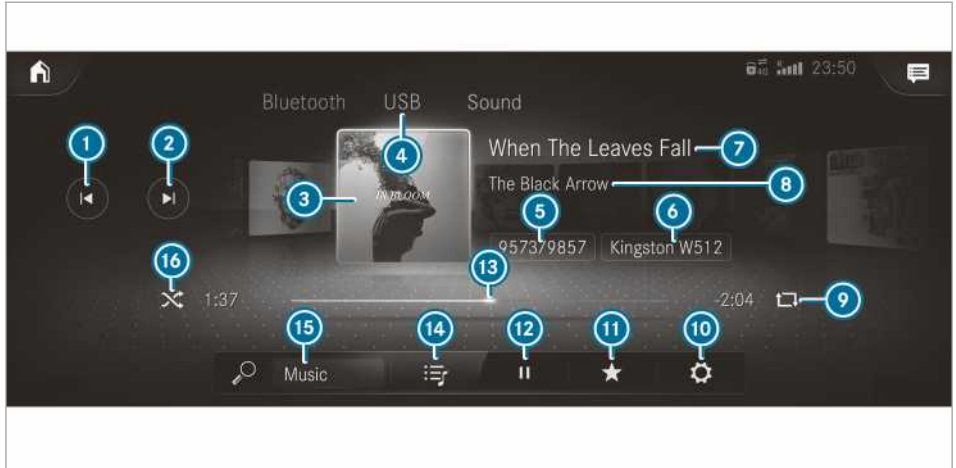

- | | | |
|---|--|-----------------------------|
| ① Prethodna numera ili brzo pretraživanje unazad | ⑥ Aktivni nosač podataka | ⑫ Upravljanje reprodukcijom |
| ② Sledeća numera ili brzo pretraživanje unapred | ⑦ Naziv numere | ⑬ Vremenska traka |
| ③ Omot albuma | ⑧ Izvođač | ⑭ Kategorije |
| ④ Aktivni izvori medija | ⑨ Ponavljanje | ⑮ Pretraga muzike |
| ⑤ Aktuelna numera/numera na listi za reprodukciju | ⑩ Podešavanja (samo za video režim rada) | ⑯ Nasumična reprodukcija |
| | ⑪ Ostale opcije | |

Povezivanje nosača podataka sa multimedijalnim sistemom

Priklučivanje USB uređaja

! **NAPOMENA** Oštećenja usled visokih temperatura

Visoke temperature mogu da oštete USB uređaje.

▶ Posle korišćenja, USB uređaje izvadite i uklonite iz vozila.

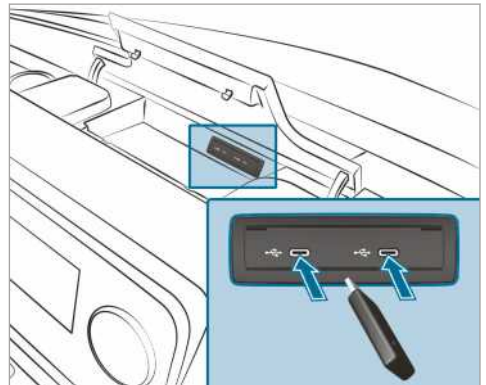

Priključna jedinica za multimedijalnu prezentaciju se nalazi u pregradi na srednjoj konzoli i sadrži dva USB priključka tipa C.

▶ Povežite USB uređaj sa USB priključkom.

-  Pri priključivanju više Apple® uređaja istovremeno, obratite pažnju na redosled priključivanja uređaja. Pri tom, multimedijalni sistem se povezuje samo sa uređajem koji je prvi priključen. Ostali Apple® uređaji, koji su istovremeno priključeni, samo su snabdeveni napajanjem.

Traženje i autorizacija Bluetooth® audio-uređaja

Preduслови

- Na multimedijalnom sistemu i na audio-uređaju je uključen Bluetooth®.
- Audio-uređaj podržava Bluetooth® audio-profile A2DP i AVRCP.
- Audio-uređaj je „vidljiv“ za druge uređaje.

Multimedijalni sistem:

   Mediji  Bluetooth  

Autorizacija novog Bluetooth® audio-uređaja

- ▶ Izaberite **Povezivanje novog uređaja**. Na listi uređaja prikazuju se pronađeni uređaji.
- ▶ Izaberite audio-uređaj. Pokreće se postupak autorizacije. Prikazuje se kôd na multimedijalnom sistemu i na mobilnom telefonu.
- ▶ Ako su kodovi identični, to potvrdite na audio-uređaju.
- ▶ Izaberite **Samo kao Bluetooth audio-uređaj**. Bluetooth® audio-uređaj se povezuje sa multimedijalnim sistemom.

Povezivanje Bluetooth® audio-uređaja koji je već autorizovan

- ▶ Na listi izaberite Bluetooth® audio-uređaj. Veza se uspostavlja.

Pokretanje reprodukcije medija

Nosač podataka je povezan sa multimedijalnim sistemom.

Multimedijalni sistem:

   Mediji

- ▶ Izaberite **USB** ili **Bluetooth** kao izvor medija.

Upravljanje reprodukcijom medija

Multimedijalni sistem:

   Mediji

- ▶ **Pauziranje reprodukcije:** Izaberite .

- ▶ **Nastavak reprodukcije:** Izaberite .

- ▶ **Ponavlanje numere:** Izaberite .

Za ponavljanje postoje sledeća podešavanja:

- **Izabrati jednom:** Ponavlja se aktivna plej-lista.
- **Izabrati dva puta:** Ponavlja se trenutna numera.
- **Izabrati tri puta:** Deaktivira se ponavljanje.

- ▶ **Reprodukcija numera slučajnim redosle-**

dom: Izaberite .

- ▶ **Premotavanje numere napred ili unazad:** Na vremenskoj traci dodirnite željeno mesto.

- ▶ **Izbor sledeće numere:** Izaberite .

- ▶ **Izbor prethodne numere:** Izaberite .

- ▶ **Brza pretraga prema numeru:** Držite pritisnutu opciju   ili  | .

- ▶ **Prikaz trenutne liste numera:** Izaberite prikazanu naslovnu stranu.

Podešavanje ostalih opcija za reprodukciju medija

Multimedijalni sistem:

   Mediji

Pozivanje ostalih opcija

- ▶ Izaberite . Prikazuju se ostale opcije.

Na raspolaganju su sledeće opcije:

- **Reprodukcija sličnih naslova**
Izaberite tokom reprodukcije neke numere, kako biste kreirali listu za reprodukciju sa sličnim numerama.
- **Miks iznenađenja**
Kreira se lista za reprodukciju sa slučajno odabranim numerama.
- **Dodavanje u omiljene pesme**
Trenutna numera se dodaje u omiljene pesme.

- **Uklanjanje iz omilj. pesama**
Trenutna numera se uklanja iz omiljenih pesama.

▶ Izaberite neku od opcija.

Traženje medija

Informacije o pretrazi u kategorijama



Pod opcijom **My Music (Moja muzika)** mogu se pretražiti sve dostupne datoteke medija. U tu svrhu na raspolaganju su različite kategorije. Prikazane kategorije zavise od povezanog uređaja i formata podataka.

Dostupne kategorije kod Bluetooth® audio-uređaja:

- **Aktuelna lista numera**
Prikazuju se folderi i kategorije povezanog uređaja.

Dostupne kategorije kod audio-datoteka:

- **Aktuelna lista numera**
- **Liste pesama**
- **Fascikla**
- **Albumi**
- **Izvođači**
- **Naslov**
- **Omiljene pesme**
- **Često reprodukovano**
- **Poslednje dodato**
- **Raspoložnje** (→ Strana 269).
- **Muzički pravci**
- **Godina**
- **Kompozitori**
- **Izbor prema omotu**
- **Podkastovi** (Apple® uređaji)
- **Audio-knjige** (Apple® uređaji)

Dostupne kategorije kod video-datoteka:

- **Fascikla**
- **Video-zapisi**

i Kategorije su vam dostupne nakon učitavanja i analize kompletnog medijskog sadržaja.

Pokretanje pretrage u kategorijama

Multimedijalni sistem:

→ ▶ Mediji ▶ My Music (Moja muzika)

▶ Izaberite kategoriju.
Podaci medija se prikazuju u skladu sa odabranom kategorijom, npr. kod kategorije **Albumi** prikazuju se svi albumi.

Sortiranje prikazanih rezultata ili reprodukcija svih pronađenih medija

▶ Izaberite .

▶ **Reprodukcija svih pronađenih rezultata pretrage kategorije:** Izaberite **Reprodukuj sve**.

Ako je npr. aktivna kategorija albumi, reprodukuju se svi pronađeni albumi traženog izvođača.

▶ **Sortiranje rezultata po abecednom redu:** Izaberite **Sortiranje od A-Z**.

▶ **Sortiranje rezultata po obrnutom abecednom redu:** Izaberite **Sortiranje od Z-A**.

i Dostupne opcije zavise od odabrane kategorije i povezanog uređaja.

Korišćenje pretrage pojma

Multimedijalni sistem:

→ ▶ Mediji ▶ My Music

U kategorijama pod **My Music** može se vršiti pretraga sadržaja pomoću pretrage pojma slobodnim unosom teksta.

▶ Izaberite kategoriju.

▶ Izaberite **Pretraga**.

Pojavljuje se tastatura za unos znakova.

▶ Unesite traženi pojam.

i Pretraga počinje prvim unetim znakom. Što više znakova unesete, utoliko će konkretniji biti rezultati pretrage.

▶ Izaberite željeni unos sa liste rezultata pretrage.

Ako odabran rezultat pretrage predstavlja album, pesmu ili listu za reprodukciju, reprodukcija počinje. Ako odabran rezultat pretrage predstavlja novu kategoriju, onda se ona otvara u pretrazi.

Pretraga numera prema raspoloženju

Multimedijalni sistem:

→ [Home] ▶ Mediji ▶ My Music (Moja muzika)

Preko pretrage u opciji My Music (Moja muzika) možete da vršite pretragu muzičkih numera prema raspoloženju.

▶ Izaberite **Raspoloženje**.

Pojavljuje se raster sa sledećim raspoloženjima:

- Pozitivno
- Smireno
- Tmurno
- Energično

▶ Povucite regulator u željenu poziciju. Vršiti se pretraga numere u skladu sa navedenim raspoloženjem.

Izvršenje podešavanja video-zapisa

Multimedijalni sistem:

→ [Home] ▶ Mediji ▶ [Settings]

- ▶ Izaberite **Podešav. video zapisa**.
- ▶ Izaberite odnos strana.

Podešavanje prikaza preko celog ekrana

▶ Izaberite [Full Screen].

Radio

Uključivanje radija

Multimedijalni sistem:

→ [Home] ▶ Radio

- ▶ Alternativno: Pritisnite taster [RADIO]. Pojaviće se prikaz radija. Čučete poslednje podešenu radio-stanicu na poslednje podešenom opsegu frekvencije.

Pregled radio-uređaja



- | | | |
|--|---|-----------------------|
| ① Aktivni opsezi frekvencije | ④ Opcije | ⑦ Lista radio-stanica |
| ② Naziv radio-stanice ili podešena frekvencija | ⑤ Prikaz preko celog ekrana/DAB projekcija slajdova | ⑧ Polje za pretragu |
| ③ Izvođač, numera, album i radio-tekst | ⑥ Funkcija isključenog zvuka | |

Podešavanje opsega frekvencije

Multimedijalni sistem:

→ [Home] ▶ Radio

▶ Izaberite opseg frekvencije.

Podešavanje radio-stanice

Multimedijalni sistem:

→ [Home] ▶ Radio

▶ Prevlaćite prstom po upravljačkom elementu nalevo ili nadesno.

Poziv liste radio-stanica

Multimedijalni sistem:



  Radio

- ▶ Izaberite  .
Pojaviće se lista stanica.
- ▶ Izaberite stanicu.

Traženje radio-stanice preko naziva radio-stanica ili direktnog unosa frekvencije

Multimedijalni sistem:

  Radio

- ▶ Izaberite  .
- ▶ Izaberite  .
- ▶ Unesite naziv stanice ili frekvenciju.
- ▶ Izaberite stanicu.

Memorisanje radio-stanice

Multimedijalni sistem:

  Radio

- ▶ Izaberite radio-stanicu.

Postoji slobodno mesto u memoriji radio-stanica

- ▶ Izaberite  .
- ili

- ▶ Dugo pritisakajte radio-stanicu.

Zamena unosa u memoriji radio-stanica

- ▶ Dugo pritisakajte unos u memoriji radio-stanica.
- ▶ Izaberite **Da**.

Obrada memorije radio-stanica

Multimedijalni sistem:

  Radio

Pomeranje radio-stanice:

- ▶ Dugo pritisakajte memorisanu radio-stanicu.
- ▶ Izaberite **Pomeranje**.
- ▶ Pomerite radio-stanicu na novu poziciju.

Brisanje radio-stanice:

- ▶ Dugo pritisakajte radio-stanicu.

- ▶ Izaberite **Brisanje**.

Zamena radio-stanice:

- ▶ Dugo pritisakajte radio-stanicu.
- ▶ Izaberite **Zamena radio-stanice**.

Uključivanje/isključivanje funkcije fiksne frekvencije

Multimedijalni sistem:

  Radio

- ▶ Za uključivanje ili isključivanje izaberite opciju **Fiksna frekvencija**.
Ako je funkcija uključena, podešena frekvencija se zadržava i kada je prijem loš.

Uključivanje/isključivanje informacija o saobraćaju

Multimedijalni sistem:

  Radio 

- ▶ Uključite ili isključite opciju **Saopštenja o saobraćaju**.

Podešavanje pojačavanja radio-signalu o saobraćaju

Multimedijalni sistem:

  Radio   Zvuk

- ▶ Izaberite **Ostale postavke zvuka**.
- ▶ Izaberite **Navig. saopštenja i saopšt. o saobraćaju**.
- ▶ Izaberite **POJAČAVANJE RADIO-SIGNALA O SAOBRAĆAJU**.
- ▶ Podesite vrednost.
- ▶ Preuzimanje vrednosti: Izaberite  .

Prikaz radio-teksta

Multimedijalni sistem:

  Radio 

- ▶ Uključite ili isključite opciju **Prikaz tekstualnih inform. na radiju**.

Zvuk

Podešavanja zvuka

Informacije o zvučnom sistemu

Zvučni sistem je dostupan za sve funkcije u režimu radio-uređaja i režimu medija. Podešava-

nja, za npr. ekvilajzer, utiču na reprodukciju svih izvora medija.

Pozivanje menija za zvuk

Multimedijalni sistem:

  **» Mediji » Zvuk**

Na raspolaganju su sledeće funkcije:

- [Ekvilajzer](#)
- [Balans i fejder](#)
- [Aut. prilagođ. jačine zvuka](#)

 Izaberite meni za zvuk.

Podešavanje visokih, srednjih tonova i basova

Multimedijalni sistem:

  **» Mediji » Zvuk**

 Podesite [VIS. TON.](#), [SR.TONOVI](#) ili [BASOVI](#).

Uključivanje/isključivanje prilagođavanja jačine zvuka

Multimedijalni sistem:



 **» Mediji » Zvuk »  » Aut. prilagođ. jačine zvuka**

Automatsko prilagođavanje jačine zvuka izjednačava razlike u jačini zvuka prilikom promene audio-izvora.

 Uključite ili isključite opciju [Aut. prilagođ. jačine zvuka](#).

Podešavanje balansa/fejdera

Dostupnost ove funkcije zavisi od opreme vozila.

Multimedijalni sistem:

  **» Mediji » Zvuk**

 Podesite balans i fejder.

Napomena o smernicama o utovaru

▲ UPOZORENJE Opasnost od trovanja usled izduvnih gasova

Motori sa unutrašnjim sagorevanjem emituju otrovne izduvne gasove, kao naprimer ugljen-monoksid. Kada su zadnja vrata otvorena dok motor radi, posebno u toku vožnje, izduvni gasovi mogu da dospeju u unutrašnjost vozila.

- ▶ Pre otvaranja zadnjih vrata, uvek najpre isključite motor.
- ▶ Nikada nemojte da vozite sa otvorenim zadnjim vratima.

▲ UPOZORENJE Opasnost od povreda zbog neobezbeđenih predmeta u vozilu

Ako su predmeti neobezbeđeni ili nedovoljno obezbeđeni, oni mogu da skliznu, da se prevrnu ili odlete i tako pogode putnike u vozilu.

To važi i za:

- prtljag ili tovar,
- demontirana sedišta, koja se u izuzetnim slučajevima prevoze u vozilu.

Postoji opasnost od telesnih povreda, posebno kod manevara pri kočenju ili naglih promena smeru!

- ▶ Predmete uvek smestite tako da ne mogu da se pomeraju.
- ▶ Pre vožnje obezbedite predmete, prtljag ili tovar od klizanja ili prevrtanja.
- ▶ Ako je sedište demontirano, po mogućstvu ga držite van vozila.

▲ UPOZORENJE Opasnost od povređivanja usled neodgovarajućeg odlaganja predmeta

Ukoliko predmete u unutrašnjosti vozila odlazete na neodgovarajući način, oni mogu da skliznu ili da se prevrnu i na taj način padnu na putnike u vozilu. Pored toga, držači za čašu, otvorene pregrade i postolja za mobilne telefone u slučaju nezgode ne mogu uvek da zadrže predmete koji se u njima nalaze.

Postoji opasnost od telesnih povreda, posebno kod manevara pri kočenju ili naglih promena smeru!

- ▶ Predmete uvek smestite tako da u tim ili sličnim situacijama ne mogu da se prevrnu.
- ▶ Uvek osigurajte da predmeti ne štrče sa mesta za odlaganje, iz mreža za prtljag ili mreža za odlaganje.
- ▶ Pre početka vožnje zatvorite mesta za odlaganje koja mogu da se zatvore.
- ▶ Uvek u tovarni prostor smestite i osigurajte teške, čvrste, oštre, lomljive i predmete sa oštrim ivicama ili prevelike predmete.

▲ UPOZORENJE Opasnost od opekotina usled dodirivanja završne cevi izduvnog sistema i ukrasne lajsne završne cevi

Završna cev izduvnog sistema i ukrasna lajsna završna cevi mogu da budu veoma vruće. Dodirivanjem ovih delova vozila možete da se opečete.

- ▶ U području završne cevi izduvnog sistema i ukrasnih lajsni završnih cevi budite veoma oprezni, a posebno vodite računa ako su deca u blizini.
- ▶ Pre dodirivanja, pustite da se delovi vozila ohlade.

Ukoliko koristite nosač na krovu, obratite pažnju na maksimalno opterećenje krova i maksimalnu nosivost nosača na krovu.

Informacije o maksimalnom opterećenju krova možete pronaći u poglavlju „Tehnički podaci“ , a informacije o nosačima na krovu u odeljku „Sistemi nosača prtljaga“ .

Ako na krovu prevozite tovar koji više od 40 cm prelazi preko ivice krova, može doći do pogoršanja rada sistema za vožnju, koji rade pomoću kamere, kao i funkcija senzora unutrašnjeg oledala. Stoga vodite računa o tome, da tovar ne prelazi više od 40 cm.

Karakteristike vozila tokom vožnje zavise od raspodele opterećenja. Zato imajte u vidu sledeće napomene prilikom utovara:

- Uvek se pridržavajte dozvoljene ukupne mase vozila i dozvoljenog opterećenja osovina, uzimajući u obzir tovar i putnike u vozilu.
- Ne tovarite vozilo iznad gornje ivice naslona sedišta.
- Ukoliko je moguće, uvek prevozite tovar u prtljažnom prostoru.

- Pričvrstite teret pomoću ušica za pričvršćivanje i opteretite ih ravnomerno.
- Upotrebljavajte ušice za pričvršćivanje i materijal za pričvršćivanje koji odgovara težini i veličini tovara.

Raspodela tereta

! NAPOMENA Opasnost od oštećenja podne obloge

Veliko opterećenje pojedinih tačaka na podu tovarnog prostora ili tovarnoj površini pogoršavaju vozne performanse a mogu da prouzrokuju i oštećenje poda.

▶ **Vozila sa pogonom na zadnjim točkovima:** Ravnomerno rasporedite teret. Pri tome vodite računa da ukupno težište tereta uvek mora da bude što je moguće niže, u sredini i između osovina, bliže zadnjoj osovini.

▶ **Vozila sa pogonom na prednjim točkovima:** Ravnomerno rasporedite teret. Pri tome vodite računa da ukupno težište tereta uvek mora da bude što je moguće niže, u sredini i između osovina, bliže prednjoj osovini.

Veliko opterećenje pojedinih tačaka na podu tovarnog prostora ili tovarnoj površini pogoršavaju vozne performanse a mogu da prouzrokuju i oštećenje poda.

Kod sandučara i kombinovanog vozila:

- Tovar uvek prevozite u tovarnom prostoru.
- Tovar uvek položite uz naslone sedišta zadnjeg reda sedišta.
- Veći i teži tovar gurnite što je moguće više napred u pravcu kretanja uz zadnji red sedišta. Delove tovara zbijte jedne uz druge u prostoru iza zadnjeg reda sedišta.
- Tovar uvek dodatno osigurajte odgovarajućim pomoćnim sredstvima u transportu i sredstvima za pričvršćivanje.
- Ne tovarite vozilo iznad gornje ivice naslona sedišta.
- Tovar prevozite iza slobodnih sedišta.
- Ukoliko zadnji red sedišta nije zauzet, sigurnosne pojaseve postavite unakrst, tako što ćete ih ubaciti u bravu pojasa na suprotnoj strani.

Osiguravanje tovara

Napomene o osiguravanju tovara

! **UPOZORENJE** Opasnost od nezgode i povređivanja zbog pogrešne upotrebe traka za vezivanje

Ukoliko prilikom osiguranja tovara traku za vezivanje postavite pogrešno, u slučaju nagle promene smera, manevra kočenja ili nezgode, može doći do sledećeg:

- usled prekoračenja dozvoljenog opterećenja, ušica za pričvršćivanje ili traka za vezivanje mogu da se pokidaju,
- više ne može da se zadrži tovar.

Tovar bi tako mogao da sklizne, da se prevrne ili raspe i padne na putnike u vozilu.

- ▶ Trake za vezivanje zato uvek zategnite pravilno, isključivo između opisanih ušica za pričvršćivanje.
- ▶ Koristite uvek trake za vezivanje koje su predviđene za opterećenja.

i Obratite pažnju na maksimalno opterećenje pojedinačnih sfernih tačaka za pričvršćivanje. Ukoliko za osiguranje tovara kombinujete različite sferne pričvršne tačke uvek imajte u vidu maksimalno dozvoljeno opterećenje najslabije sferne pričvršne tačke. Pri maksimalnom kočenju, na primer, deluju sile koje mogu da budu mnogostruko jače od težine tovara. Koristite uvek više sfernih pričvršnih tačaka, da biste rasporedili dejstvo sile. Ravnomerno opteretite sferne pričvršne tačke ili ušice za pričvršćivanje.

Pri rukovanju trakama za vezivanje postupajte u skladu sa uputstvom za rukovanje ili napomenama proizvođača traka za vezivanje.

Informacije o maksimalnom opterećenju pričvršnih tačaka (→ Strana 355)

Vi ste kao vozač odgovorni za to:

- da tovar bude osiguran od klizanja, prevrtanja, kotrljanja ili padanja, da uzmete u obzir kako uobičajene situacije u saobraćaju, tako i manevre izbegavanja ili potpuno kočenje i loše deonice puta,
- da je vaše osiguravanje tovara u skladu sa važećim zahtevima i pravilima tehnike za osiguravanje tovara.

Ako to nije slučaj, to bi u zavisnosti od zakonodavstva i posledica koje iz toga proizlaze,

moglo da bude kažnjivo. Stoga se pridržavajte odgovarajućih lokalnih zakona.

Pre svake vožnje i u pravilnim razmacima u toku duže vožnje proveravajte osiguravanje tovara. Popravite nepravilno ili nedovoljno osiguravanje tovara. Informacije o pravilnom osiguravanju tovara možete da dobijete npr. od proizvođača pomoćnih sredstava u transportu ili sredstava za pričvršćivanje radi osiguravanja tovara.

- Prostor između tovara, zidova tovarnog prostora i kućišta točkova popunite kompaktno. Za to koristite pomoćna sredstva u transportu stabilnog oblika kao što su npr. klinovi, drvo za fiksiranje ili vazdušni jastuci.
- Stabilan tovar, bezbedan od prevrtanja, osigurajte sa svih strana.

Koristite sferne pričvršne tačke ili ušice za pričvršćivanje i šine za opterećenje u tovarnom prostoru ili na tovarnoj površini.

Koristite samo sredstva za pričvršćivanje koja su ispitana prema važećim standardima (npr. DIN EN), na primer grede za fiksiranje, poluge za zaključavanje ili zatezne mreže i trake za vezivanje. Za osiguravanje uvek koristite pričvršne tačke koje su najbliže tovaru i zašтите oštre ivice.

Za osiguravanje teškog tovara koristite prvenstveno ušice za pričvršćivanje.

- i** Sredstva za pričvršćivanje ispitana prema važećim standardima (npr. DIN EN) možete da nabavite u svakoj stručnoj radionici ili u kvalifikovanoj stručnoj radionici.

Pregled pričvršnih tačaka

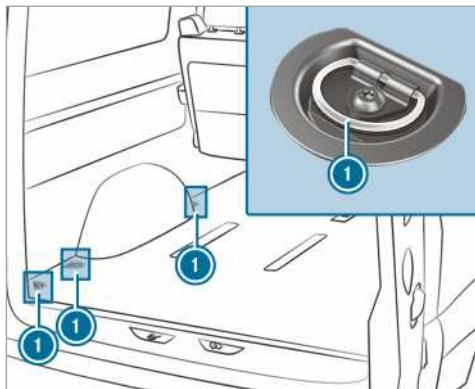

Sferne pričvršne tačke (primer kombinovanog vozila)

- 1** Ušica za pričvršćivanje

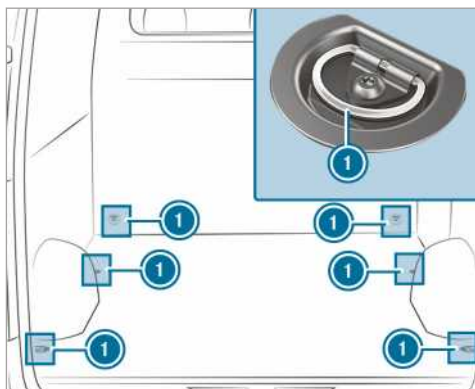

Sferne pričvršne tačke (primer sandučar bez šina za opterećenje)

- 1** Ušica za pričvršćivanje

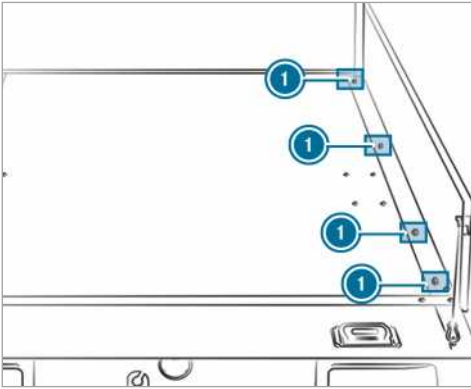

Sferne pričvršne tačke (primer vozilo sa platformom)

① Ušica za pričvršćivanje

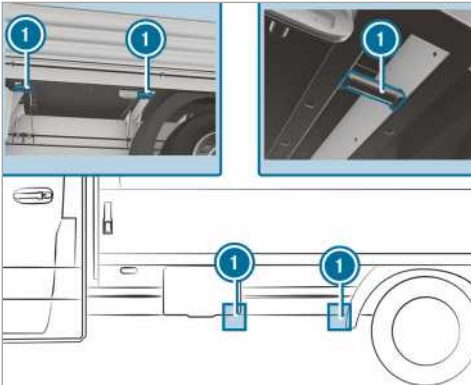

Sferne pričvršne tačke (primer vozilo sa platformom)

① Ušica za pričvršćivanje

Ukoliko ste demontirali utovarne stranice platforme, možete da koristite i sferne pričvršne tačke levo i desno dole na poprečnom nosaču. Rastresit tovar, naročito na tovarnoj površini platforme sa mogućnošću kipovanja, mora da bude osiguran proverenom zateznom mrežom ili cira-dom.

Zateznu mrežu ili cirađu uvek pričvrstite za sferne pričvršne tačke. Pri tom vodite računa o tome da su kuke za pričvršćivanje osigurane od nehotičnog otvaranja.

Ukoliko vaše vozilo ima šine za opterećenje u podu, grede za fiksiranje možete da pozicionirate neposredno ispred ili iza tovara. Grede za fiksira-

nje direktno primaju moguća dejstva sile pomeranja.

Osiguravanje tovara na podu tovarnog prostora niskim vezivanjem preporučuje se samo za lakše tovore. Da biste pojačali zaštitu, ispod tovara postavite prostirke koje sprečavaju klizanje (neklizajuće prostirke).

Ugradnja i demontaža ušica za pričvršćivanje

- ▶ **Ugradnja:** Ušicu za pričvršćivanje gurajte u otvor šine za opterećenje, koji je najbliži tovaru, sve dok mehanizam za zaključavanje ne uđe u otvor.
- ⓘ Kada mehanizam za zaključavanje povučete nagore, iz otvora, ušica za pričvršćivanje može da se gurne u šinu za opterećenje. Pazite da mehanizam za zaključavanje uvek uđe u otvor.
- ▶ Proverite da li je ušica za pričvršćivanje čvrsto postavljena u ležište.
- ▶ **Demontaža:** Izvucite mehanizam za zaključavanje nagore, a ušicu za pričvršćivanje povucite u smeru mehanizma za zaključavanje kroz otvor šine za opterećenje.

Sistemi nosača prtljaga

Nosač na krovu

▲ UPOZORENJE Opasnost od nezgode u slučaju prekoračenja maksimalnog opterećenja krova

Kada tovar postavite na krov kao i na sve spoljašnje i unutrašnje nadograđene elemente, težište vozila će biti povišeno i promeniće se uobičajene karakteristike vožnje kao i ponašanje pri upravljanju i kočenju. Prilikom vožnje u krivinama, vozilo se više naginje i može usporeno da reaguje na okretanje upravljača.

Kada prekoračite maksimalno opterećenje krova, pogoršavaju se karakteristike vožnje kao i upravljivost i ponašanje pri kočenju.

- ▶ Obavezno poštujujte maksimalno opterećenje krova i prilagodite način vožnje.

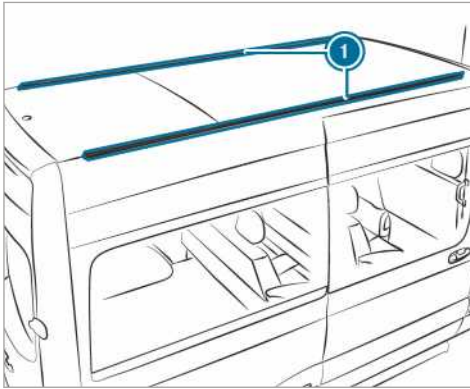

① Šine za pričvršćivanje

Informacije o maksimalno dozvoljenom opterećenju krova možete pronaći u poglavlju „Tehnički podaci“ (→ Strana 356).

Obratite pažnju na sledeće stavke koje se odnose na ugradnju nosača na krovu:

- Zavrtnje nosača na krovu u predviđenim žljebovima pritegnite obrtnim momentom od 8 Nm–10 Nm.
- Pritegnuti zavrtnji ne dodiruju šine.
- Vodite računa da žljebovi ne budu u oblasti plastičnih kapica.
- Žljebovi moraju da imaju odgovarajući poprečni presek.
- U unutrašnjosti šina za pričvršćivanje ne sme da bude prljavštine.
- Nakon otprilike 500 km još jednom ravnomerno pritegnite zavrtnje.

Mercedes-Benz vam preporučuje korišćenje samo onih nosača na krovu, koje je odobrio Mercedes-Benz. Oni pomažu da se izbegne oštećenje vozila.

Naknadnu ugradnju šina za pričvršćivanje prepustite kvalifikovanoj stručnoj radionici. U suprotnom, možete da oštetite vozilo.

Ukoliko je vaše vozilo opremljeno šinama za pričvršćivanje na krovu, možete da montirate nosač na krovu. Za to, kao dodatna oprema, postoje posebni elementi za pričvršćivanje (klizači).

Ove elemente za pričvršćivanje možete da nabavite u svakoj Mercedes-Benz servisna radionica.

Nosač merdevina

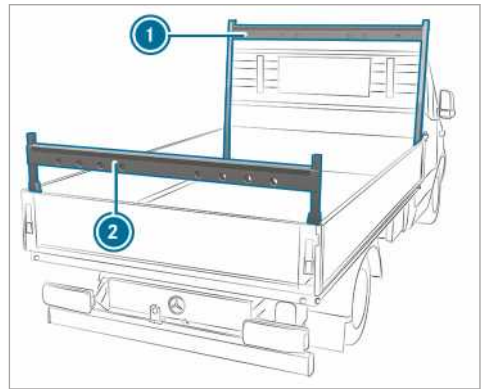

Nosač merdevina na vozilu sa platformom (primer)

- ① Nosač merdevina napred
- ② Nosač merdevina pozadi

Obratite pažnju na važne bezbednosne napomene u poglavlju „Napomene za utovar“ (→ Strana 75).

Informacije o maksimalnom opterećenju nosača merdevina možete da pronađete u poglavlju „Tehnički podaci“ (→ Strana 357).

Sistem unutrašnjeg nosača na krovu

! **NAPOMENA** Opasnost od oštećenja pojasa i klizača

Veliko opterećenje pojedinih tačaka na pojasima i klizačima mogu dovesti do toga, da se pojasevi prekinu, a klizači da iskoče iz šine nosača.

- ▶ Ravnomerno rasporedite teret. Pri tome vodite računa da ukupno težište tereta uvek mora da bude što je moguće više u sredini i između osovina, bliže zadnjoj osovini.

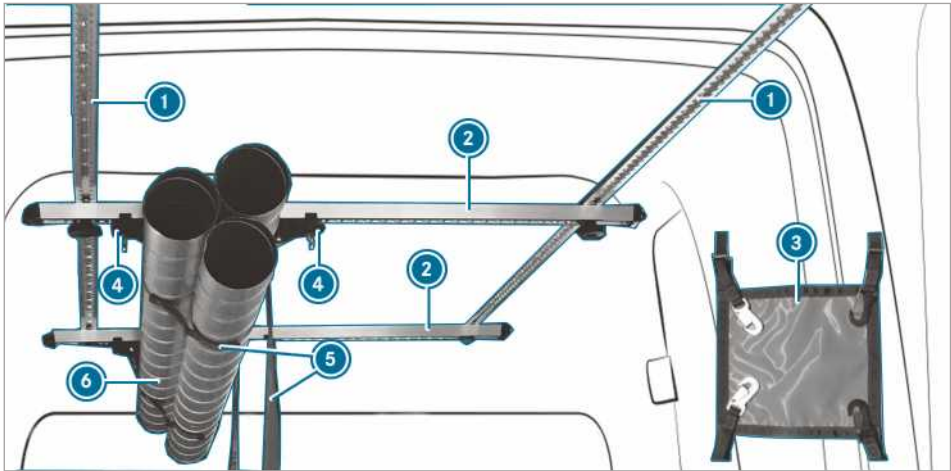

Pomoću sistema unutrašnjeg nosača na krovu možete da osigurate tovar. Pogodan je i za osiguravanje tereta velike dužine.

i Sistem unutrašnjeg nosača na krovu sme da se opteretiti sa 50 kg.

Sistem unutrašnjeg nosača na krovu se sastoji od sledećih komponenti:

- Šine na unutrašnjoj strani krova ①, koje su pričvršćene za krov vozila.
- Šine nosača ②, koje su zavrtnute za šine na unutrašnjoj strani vozila i koje se mogu pomerati.
- Šina nosača ② je opremljena parom klizača ④. Par klizača ④ sa zakačenim pojasom ⑤ može da se pomera. Tovar ⑥ se radi odlaganja stavlja u zateznu traku ④ i pričvršćuje.
- Zaštitnim trakama ③ dodatno možete da zaštitite tovar.

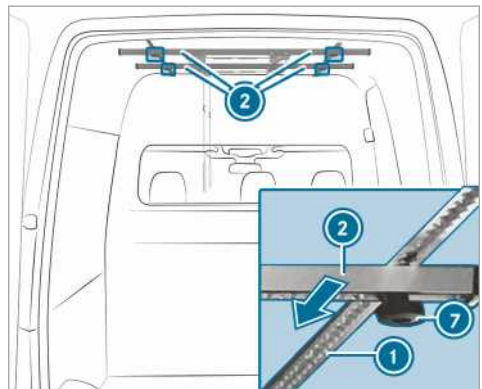

- ▶ **Pomeranje šina nosača:** Navrtke ručice u obliku zvezde ② okrećite u smeru suprotnom od kazaljke na satu, dok malo ne otpusti.
- ▶ Šinu nosača ① gurnite na željenu poziciju duž šine na unutrašnjoj strani krova ③.
- ▶ Navrtke ručice u obliku zvezde ② zavrtnite u smeru kazaljke na satu.
- ▶ Proverite, da li je šina nosača dobro pričvršćena.

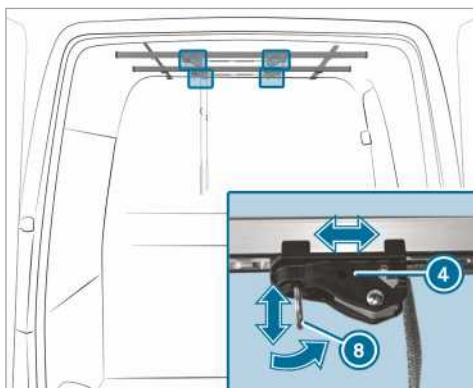

- ▶ **Pomeranje klizača:** Karabiner ② klizača ① povucite nadole i istovremeno povucite klizač ① na željenu poziciju.
- ▶ Pustite karabiner na željenoj poziciji. Klizač se samostalno zaključava.

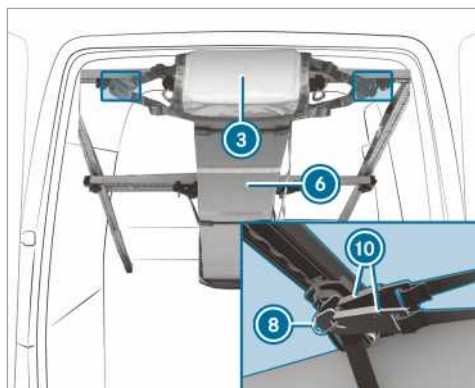

- ▶ **Pričvršćivanje zaštitnih traka:** Zaštitne trake ① sa oba kraja tovara ② zategnite i zakačite kuke na zaštitnim trakama ① na karabiner ③.

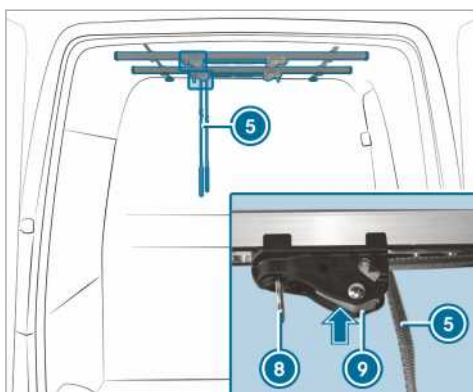

- ▶ **Podešavanje pojasa:** Pritisnite zaključavanje na klizaču ② i držite ga pritisnutim.
- ▶ Pojas ① povucite ili pustite.
- ▶ Pustite zaključavanje na klizaču ②.
- ▶ **Osiguravanje tereta:** Tovar postavite u poja-seve šina nosača.
- ▶ Učvrstite pojas ①.
- ▶ Proverite, da li je teret dobro pričvršćen.

Utovar kutije za točak

Obratite pažnju na važne bezbednosne napomene u poglavlju „Napomene za utovar“ (→ Strana 75).

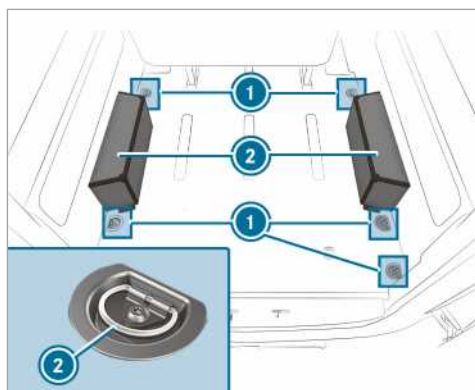

- ▶ Predmete postavite na kutiju za točak ② i vežite ih ušicama za pričvršćivanje ① (→ Strana 274).
- ⓘ U kutiju za točak sme da se odloži 150 kg.

Prikaz servisnog intervala ASSYST PLUS

Funkcija prikaza servisnog intervala ASSYST PLUS

Prikaz servisnog intervala ASSYST PLUS vam na displeju instrumenata pruža informacije o preostalom vremenu ili preostaloj kilometraži do sledećeg termina servisa.

Pomoću tastera za vraćanje levo na upravljaču možete da sakrijete servisne poruke.

Informacije o servisiranju svog vozila možete da dobijete u kvalifikovanoj stručnoj radionici, npr. u Mercedes-Benz servisna radionica.

Prikaz termina servisa

Putni računar:

↳ Servis ► ASSYST PLUS

Prikazuje se sledeći termin servisa.

► **Napuštanje prikaza:** Pritisnite taster za vraćanje levo na upravljaču.

Obavezno obratite pažnju na sledeću temu:

- Rukovanje putnim računarom (→ Strana 178).

Redovno obavljajte servisne radove

! NAPOMENA Preвременa istrošenost usled nepoštovanja termina servisa

Nepravovremeno ili nepotpuno izvršeni servisni radovi mogu da dovedu do povećane istrošenosti i oštećenja na vozilu.

- Uvek se pridržavajte propisanih servisnih intervala.
- Propisane servisne radove uvek prepustite kvalifikovanoj stručnoj radionici.

Posebne servisne mere

Propisani servisni interval odgovara normalnom radu vozila. U otežanim uslovima za rad ili u slučaju povećanog opterećenja vozila neophodno je obavljati servisne radove češće nego što je propisano, npr.:

- u slučaju redovnih gradskih vožnji sa čestim međuzaustavljanjima,
- u slučaju da uglavnom vozite na kratkim deoncama,
- u slučaju da uglavnom vozite po uzbrdicama i lošim putevima,

- u slučaju čestog i dugotrajnog rada motora u praznom hodu,
- u slučaju da se skuplja velika količina prašine/ili česte recirkulacije vazduha.

U ovim ili sličnim uslovima rada češće menjajte npr. filter unutrašnjosti, filter za vazduh motora, motorno ulje i filter za ulje. U slučaju povećanog opterećenja vozila, pneumatici moraju češće da se kontrolišu. Dodatne informacije možete dobiti u kvalifikovanoj stručnoj radionici.

Vreme stajanja sa odvojenom baterijom

Prikaz ASSYST PLUS izračunava termin servisa samo sa povezanom baterijom.

- Pre odvajanja baterije, zapišite termin servisa koji je prikazan na višenamenskom displeju (→ Strana 279).

Motorni prostor

Otvaranje i zatvaranje poklopca motora

▲ UPOZORENJE Opasnost od nezgode usled otključanog poklopca motora u toku vožnje

Otključan poklopac motora može da se otvori tokom vožnje i da vam zakloni pogled.

- Nikada nemojte da otključavate poklopac motora u toku vožnje.
- Pre svake vožnje, proverite da li je poklopac motora zaključan.

▲ UPOZORENJE Opasnost od opekotina prilikom otvaranja poklopca motora

Ako u slučaju pregrejanog motora ili požara u motornom prostoru otvorite poklopac motora, možete da dođete u dodir sa vrućim gasovima ili drugim pogonskim materijalima koja izlaze.

- Pre otvaranja poklopca motora, ostavite pregrejani motor da se ohladi.
- U slučaju požara u motornom prostoru ostavite poklopac motor zatvoren i obavestite vatrogasce.

▲ UPOZORENJE Postoji opasnost da pokretni delovi nekoga povrede

Određene komponente u motornom prostoru mogu da nastave da rade i kad je paljenje

isključeno ili mogu da se spontano ponovo pokrenu, npr. ventilator hladnjaka.

Pre nego što se izvrše radovi u motornom prostoru, obratite pažnju na sledeće:

- ▶ Isključite paljenje.
- ▶ Nikada rukom ne posežite u oblast opasnosti pokretnih komponenata, npr. u područje obrtanja ventilatora.
- ▶ Skinite nakit i satove.
- ▶ Delove odeće treba da budu na udaljenosti od pokretnih delova.

⚠ UPOZORENJE Opasnost od povreda zbog komponenti koje provode napon

Sistem paljenja i sistem ubrizgavanja goriva rade pod visokim naponom. Dodirivanjem komponenti koje provode napon možete doživeti strujni udar.

- ▶ Nikada nemojte dodirivati komponente sistema paljenja i sistema ubrizgavanja goriva dok je uključeno paljenje.

Komponente sistema ubrizgavanja goriva koje provode napon su npr. injektori.

Komponente sistema paljenja koje provode napon su npr. sledeće komponente:

- bobine,
- priključci svećica,
- kontrolne utičnice.

⚠ UPOZORENJE Opasnost od opekotina uzrokovanih vrelim komponentama u motornom prostoru

Određene komponente u motornom prostoru mogu da budu vrelе, npr. motor, hladnjak i delovi izduvnog sistema.

- ▶ Ostavite da se motor rashladi i dodirujte samo komponente koje su opisane u narednom poglavlju.

Kada morate nešto da radite u motornom prostoru, dodirujte samo sledeće komponente:

- poklopac motora,
- poklopac otvora za sipanje motornog ulja,
- poklopac rezervoara tečnosti za pranje,
- poklopac ekspanzionog suda za rashladnu tečnost.

⚠ UPOZORENJE Opasnost od povreda zbog upotrebe brisača, kada je otvoren poklopac motora

Ako pokrenete brisače dok je otvoren poklopac motora, mogu da vas prignječe poluge brisača.

- ▶ Pre nego što otvorite poklopac motora, uvek isključite brisače i paljenje.

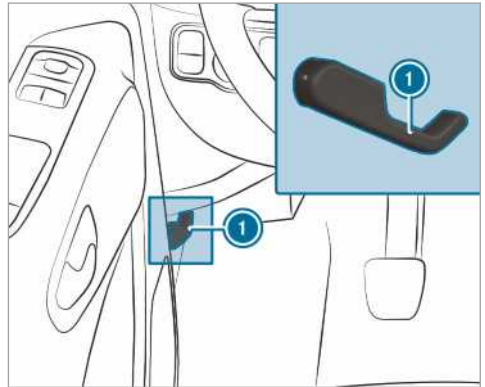

- ▶ Vozilo zaustavite na bezbedan način i po mogućnosti na horizontalnoj podlozi.
- ▶ Ugasite motor.
- ▶ Vozilo osigurajte da se ne otkotrlja.

⚠ UPOZORENJE Opasnost od povređivanja prilikom otvaranja poklopca motora

Poklopac motora prilikom otvaranja i zatvaranja može naglo da padne u krajnji položaj.

Za osobe u oblasti okretanja poklopca motora postoji opasnost od povreda!

- ▶ Pre nego što pustite poklopac motora, uverite se da je oslonac čvrsto ulegao u držač.
- ▶ Otvarajte poklopac motora samo ako se u oblasti zakretanja ne nalazi nijedna osoba.

- ▶ **Otvaranje:** Za otključavanje poklopca motora povucite ručicu ①.
- ▶ Zahvatite u prorez, ručicu osigurača poklopca motora pritisnite nagore.
- ▶ Otvorite poklopac motora i držite ga.

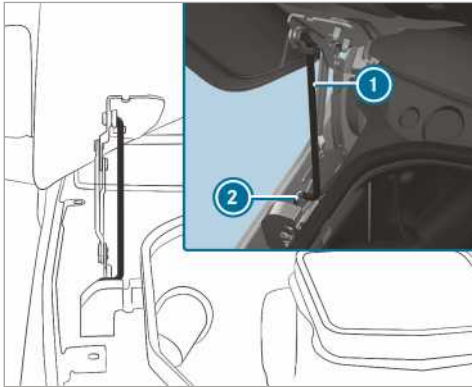

- ▶ Oslonac ❶ izvucite iz držača na poklopcu motora pa ga spustite.
- ▶ Oslonac stavite dole u držač ❷.

⚠ UPOZORENJE Opasnost od požara zbog zapaljivih materijala u motornom prostoru ili izduvnom sistemu

Krpe i ostali zapaljivi materijali zaboravljeni u motornom prostoru mogu da se zapale na vrelim delovima motora ili izduvnog sistema.

- ▶ Proverite nakon izvršenih servisnih radova, da li su u motornom prostoru ili na izduvnom sistemu možda ostala zapaljiva strana tela.

⚠ UPOZORENJE Opasnost od nezgode i povredivanja prilikom otvaranja i zatvaranja poklopcu motora

Hauba prilikom otvaranja i zatvaranja može naglo da padne u krajnji položaj.

Za osobe u oblasti okretanja haube postoji opasnost od povreda!

- ▶ Otvarajte i zatvarajte haubu samo ako se u oblasti okretanja ne nalazi nijedna osoba.

! NAPOMENA Oštećenje poklopcu motora

Ako se poklopac motora rukama pritisne pri zatvaranju, može da se ošteti.

- ▶ Radi zatvaranja, poklopac motora pustite da padne sa navedene visine.

- ▶ **Zatvaranje:** Lagano podignite poklopac motora.

- ▶ Oslonac ❶ stavite u držač na poklopcu motora i laganim pritiskom pustite da uđe u ležište.
- ▶ Spustite poklopac motora i pustite ga da padne sa visine od oko 15 cm.
- ▶ Ako poklopac motora možete još malo da podignete, ponovo ga otvorite i pustite da padne sa visine od oko 20 cm, dok pravilno ne uđe u ležište.

Motorno ulje

Provera nivoa ulja u motoru pomoću putnog računara

Određivanje nivoa ulja u motoru se vrši u režimu vožnje. U zavisnosti od profila vožnje, prikaz nivoa ulja je moguć tek nakon maksimalno 30 minuta vožnje i kada je uključeno paljenje.

Pravilno merenje nivoa ulja nije moguće u sledećim slučajevima:

- Vozilo ne stoji ravno pri merenju.
- Poklopac motora je prethodno otvoren.

U tom slučaju, motor mora ponovo da se pokrene i nivo ulja u motoru se ponovo određuje u režimu vožnje.

Putni računar:

→ Servis → Nivo ulja u motoru

Na višenamenskom displeju se prikazuje jedna od sledećih poruka:

- ▶ **Nivo motornog ulja Merenje je u toku:** Merenje nivoa ulja još nije moguće. Ponovite upit posle maksimalno 30 minuta vožnje.
- ▶ **Nivo motornog ulja u redu** i stubić za prikaz nivoa ulja na višenamenskom displeju je zelene boje i nalazi se između „min“ i „max“: Nivo ulja je u redu.
- ▶ **Nivo motornog ulja Zagrejte motor:** Zagrejte motor na radnu temperaturu.
- ▶ **Nivo motornog ulja Za merenje parkirajte vozilo na ravnoj površini:** Zaustavite vozilo na ravnoj površini.
- ▶ **Motorölstand 1,0 l nachfüllen** i stubić za prikaz nivoa ulja na višenamenskom displeju je narandžaste boje i nalazi se ispod „min“: Dolijte 1 l motornog ulja.
- ▶ **Smanjite nivo motornog ulja** i stubić za prikaz nivoa ulja na višenamenskom displeju je narandžaste boje i nalazi se iznad „max“:

Ispustite višak ulivenog ulja. Potražite pomoć u kvalifikovanoj stručnoj radionici.

▶ **Za prikaz nivoa motornog ulja uključite kontakt:** Uključite paljenje, da biste proverili nivo ulja u motoru.

▶ **Nivo motornog ulja Sistem nije u funkciji:** Senzor je neispravan ili nije priključen. Potražite pomoć u kvalifikovanoj stručnoj radionici.

▶ **Nivo motornog ulja trenutno nije u funkciji:** Zatvorite poklopac motora.

ⓘ Vozila sa prikazom nivoa hladnog ulja: Nakon dužeg stajanja vozila, na višenamenskom displeju se automatski prikazuje nivo ulja. Ako merenje nivoa ulja u motoru nije moguće, biće prikazana odgovarajuća poruka.

Dolivanje motornog ulja

⚠ UPOZORENJE Opasnost od opekotina uzrokovanih vrelim komponentama u motornom prostoru

Određene komponente u motornom prostoru mogu da budu vrele, npr. motor, hladnjak i delovi izduvnog sistema.

▶ Ostavite da se motor rashladi i dodirujte samo komponente koje su opisane u narednom poglavlju.

Kada morate nešto da radite u motornom prostoru, dodirujte samo sledeće komponente:

- poklopac motora,
- poklopac otvora za sipanje motornog ulja,
- poklopac rezervoara tečnosti za pranje,
- poklopac ekspanzionog suda za rashladnu tečnost.

⚠ UPOZORENJE Opasnost od požara i povreda zbog motornog ulja

Kada motorno ulje dospe na vrelu komponentu u prostoru motora, može da se zapali.

- ▶ Pobrinite se da motorno ulje ne dospe pored otvora za sipanje ulja.
- ▶ Pre nego što pokrenete vozilo, ostavite motor da se ohladi i pomoću motornog ulja detaljno očistite zaprljane komponente.

⚠ NAPOMENA Oštećenja motora zbog pogrešnog filtera za ulje, pogrešnog ulja ili aditiva

▶ Nemojte da koristite motorno ulje niti filter za ulje sa specifikacijama drugačijim od onih koje su potrebne za propisane servisne intervale.

Mercedes-Benz preporučuje da koristite originalne ili proverene rezervne delove i delove za servisiranje.

- ▶ Nemojte da modifikujete motorno ulje niti filter za ulje kako biste postigli intervale zamene duže od propisanih.
- ▶ Nemojte da koristite aditive.
- ▶ Slede uputstva o prikazu servisnog intervala za zamenu ulja.

⚠ NAPOMENA Oštećenja usled previše ulivenog motornog ulja

Ako ulijete previše motornog ulja, motor ili katalizator mogu da se oštete.

▶ Neka u kvalifikovanoj stručnoj radionici ispuste višak motornog ulja.

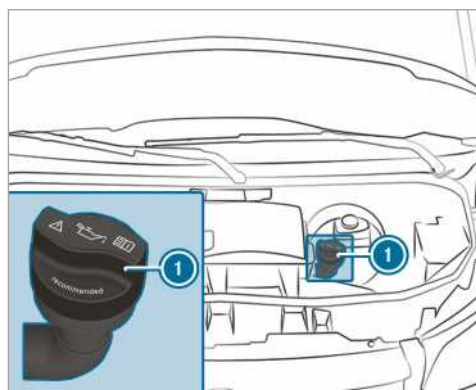

OM651

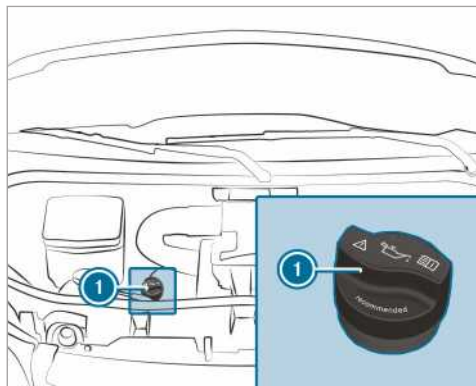

OM642

- ▶ Poklopac ① okrenite nalevo i skinite ga.
- ▶ Dolijte motorno ulje.
- ▶ Postavite poklopac ① i okrećite ga nadesno, sve dok ne ulegne.
- ▶ Ponovo proverite nivo ulja .

Provera nivoa rashladne tečnosti

- ⚠ **UPOZORENJE** Opasnost od opekotina uzrokovanih vrelim komponentama u motornom prostoru

Određene komponente u motornom prostoru mogu da budu vrelе, npr. motor, hladnjak i delovi izduvnog sistema.

- ▶ Ostavite da se motor rashladi i dodirujte samo komponente koje su opisane u narednom poglavlju.

Kada morate nešto da radite u motornom prostoru, dodirujte samo sledeće komponente:

- poklopac motora,
- poklopac otvora za sipanje motornog ulja,
- poklopac rezervoara tečnosti za pranje,
- poklopac ekspanzionog suda za rashladnu tečnost.

- ⚠ **UPOZORENJE** Opasnost od opekotina prilikom otvaranja poklopca motora

Ako u slučaju pregrejanog motora ili požara u motornom prostoru otvorite poklopac motora, možete da dođete u dodir sa vrućim gasovima ili drugim pogonskim materijalima koja izlaze.

- ▶ Pre otvaranja poklopca motora, ostavite pregrejani motor da se ohladi.
- ▶ U slučaju požara u motornom prostoru ostavite poklopac motor zatvoren i obavestite vatrogasce.

- ⚠ **UPOZORENJE** Opasnost od opekotina uzrokovanih vrelom rashladnom tečnošću

Sistem za hlađenje motora je pod pritiskom, naročito kada je motor topao. Kada otvarate čep možete da se opečete vrelom tečnošću za hlađenje koja prska.

- ▶ Pre nego što otvorite poklopac, pustite da se rashladi motor.
- ▶ Prilikom otvaranja nosite zaštitne rukavice i zaštitne naočare.
- ▶ Da biste ispustili pritisak, polako otvorite poklopac.

- ⓘ **NAPOMENA** Oštećenje laka izazvana rashladnom tečnošću

Ako rashladna tečnost dospe na lakirane površine, može doći do oštećenja laka.

- ▶ Pažljivo sipajte rashladnu tečnost.
- ▶ Uklonite rashladnu tečnost koja je pro-suta.

Provera nivoa rashladne tečnosti

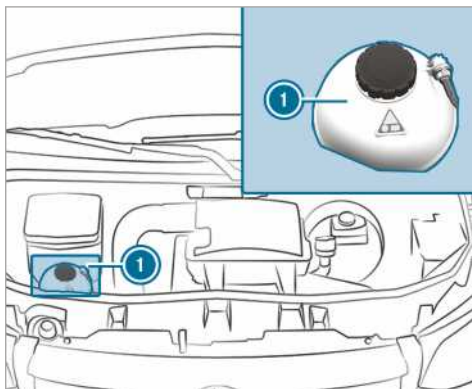

Ekspanzioni sud za rashladnu tečnost (primer)

- ▶ Zaustavite vozilo na ravnoj površini.
- ▶ Otvorite poklopac motora (→ Strana 279).

- ▶ Poklopac ekspanzionog suda za rashladnu tečnost ❶ polako okrenite za pola obrtaja nalevo i ispuštite previsoki pritisak.
- ▶ Odvrnite poklopac ekspanzionog suda za rashladnu tečnost ❶ i skinite ga.
- ▶ Proverite nivo rashladne tečnosti. Ako rashladna tečnost dostiže do oznake MAX na ekspanzionom sudu za rashladnu tečnost, na raspolaganju je dovoljno rashladne tečnosti.

Dolivanje rashladne tečnosti

- ▶ Rashladnu tečnost sipajte do oznake MAX na ekspanzionom sudu za rashladnu tečnost.

Da biste izbegli oštećenja na sistemu za hlađenje motora, koristite isključivo rashladnu tečnost koju je odobrio Mercedes-Benz.

- ▶ Postavite poklopac ekspanzionog suda za rashladnu tečnost ❶ i zavrnite ga okretanjem nadesno.
- ▶ Pokrenite motor.
- ▶ Nakon približno pet minuta ponovo isključite motor i sačekajte da se ohladi.
- ▶ Ponovo proverite nivo rashladne tečnosti i, ako je potrebno, dopunite rashladnu tečnost.

- ❶ Dodatne informacije o rashladnoj tečnosti (→ Strana 353)

Sipanje tečnosti u uređaj za pranje stakala

- ⚠ **UPOZORENJE** Opasnost od opekotina uzrokovanih vrelim komponentama u motornom prostoru

Određene komponente u motornom prostoru mogu da budu vrelе, npr. motor, hladnjak i delovi izduvnog sistema.

- ▶ Ostavite da se motor rashladi i dodirujte samo komponente koje su opisane u narednom poglavlju.

Kada morate nešto da radite u motornom prostoru, dodirujte samo sledeće komponente:

- poklopac motora,
- poklopac otvora za sipanje motornog ulja,
- poklopac rezervoara tečnosti za pranje,
- poklopac ekspanzionog suda za rashladnu tečnost.

- ⚠ **UPOZORENJE** Opasnost od opekotina prilikom otvaranja poklopcа motora

Ako u slučaju pregrejanog motora ili požara u motornom prostoru otvorite poklopac motora, možete da dođete u dodir sa vrućim gasovima ili drugim pogonskim materijalima koja izlaze.

- ▶ Pre otvaranja poklopcа motora, ostavite pregrejani motor da se ohladi.
- ▶ U slučaju požara u motornom prostoru ostavite poklopac motor zatvoren i obavestite vatrogasce.

- ⚠ **UPOZORENJE** - Opasnost od požara i povreda uzrokovanih koncentratom tečnosti za pranje stakla

Koncentrat tečnosti za pranje stakla je lako zapaljiv. Može da se zapali ako dospe na vrelе komponente motora ili sistema izduvnih gasova.

- ▶ Pobrinite se da pored otvora za sipanje ulja ne dospe koncentrat tečnosti za pranje stakla.

Dolivanje vode za pranje

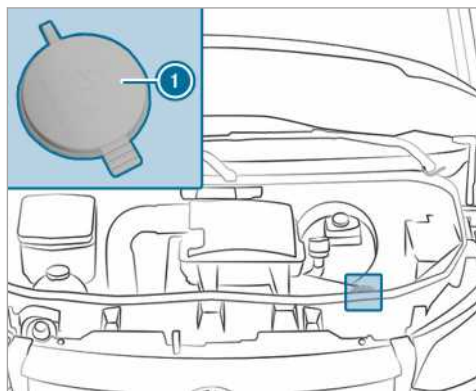

Rezervoar tečnosti za pranje (primer)

- ▶ U posudi napravite smešu vode za pranje u odgovarajućem odnosu.
- ▶ Vozilo zaustavite na ravnoj površini i osigurajte ga od otkotrljavanja (→ Strana 143).
- ▶ Otvorite poklopac motora (→ Strana 279).
- ▶ Poklopac ❶ rezervoara tečnosti za pranje za ježičak povucite nagore.
- ▶ Dolijte prethodno izmešanu tečnost za pranje.

- ▶ Poklopac ① pritisakajte na otvor za punjenje, sve dok ne čujete da je ulegao.
- ▶ Zatvorite poklopac motora (→ Strana 279).
 - Dodatne informacije o tečnosti za pranje stakla (→ Strana 353)

Čišćenje ispusnog ventila za vodu kutije za usisavanje vazduha

▲ UPOZORENJE Postoji opasnost da pokretni delovi nekoga povrede

Određene komponente u motornom prostoru mogu da nastave da rade i kad je paljenje isključeno ili mogu da se spontano ponovo pokrenu, npr. ventilator hladnjaka.

Pre nego što se izvrše radovi u motornom prostoru, obratite pažnju na sledeće:

- ▶ Isključite paljenje.
- ▶ Nikada rukom ne posežite u oblast opasnosti pokretnih komponenata, npr. u područje obrtanja ventilatora.
- ▶ Skinite nakit i satove.
- ▶ Delove odeće treba da budu na udaljenosti od pokretnih delova.

▲ UPOZORENJE Opasnost od opekotina uzrokovanih vrelim komponentama u motornom prostoru

Određene komponente u motornom prostoru mogu da budu vrelе, npr. motor, hladnjak i delovi izduvnog sistema.

- ▶ Ostavite da se motor rashladi i dodirujte samo komponente koje su opisane u narednom poglavlju.

Kada morate nešto da radite u motornom prostoru, dodirujte samo sledeće komponente:

- poklopac motora,
- poklopac otvora za sipanje motornog ulja,
- poklopac rezervoara tečnosti za pranje,
- poklopac ekspanzionog suda za rashladnu tečnost.

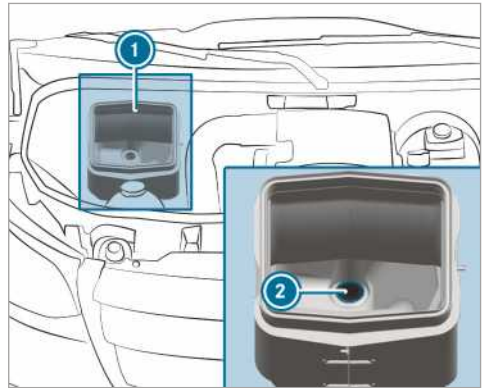

- ▶ Otvorite poklopac motora (→ Strana 279).
- ▶ Uklonite prljavštinu iz ispusnog ventila za vodu ② kutije za usisavanje vazduha ①.

Ispuštanje vode iz filtera za gorivo

▲ UPOZORENJE Opasnost od požara i eksplozije zbog goriva

Goriva su lako zapaljiva.

- ▶ Obavezno izbegavajte vatru, otvoreni plamen, pušenje i varničenje.
- ▶ Pre punjenja, ugasisite motor i dodatno grejanje, ako postoji.

▲ UPOZORENJE Opasnost od požara i eksplozije zbog goriva

Goriva su lako zapaljiva. Kontakt sa vrelim komponentama predstavlja opasnost od požara i eksplozije.

- ▶ Sačekajte da se ohladi motor i izduvni sistem.

! NAPOMENA Oštećenja motora zbog kasnog ispuštanja vode iz filtera za gorivo

Vozilo sa dizel-motorom: Kasno ispuštanje vode iz filtera za gorivo može izazvati oštećenje motora.

Kada zasvetli kontrolna sijalica , odmah ispuštite vodu iz filtera za gorivo.



**NAPOMENA ZA ZAŠTITU ŽIVOTNE SRE-
DINE** Zagađenje životne sredine prouzro-
kovano odlaganjem koje nije u skladu sa
zaštitom životne sredine



Odožite smešu vode i goriva na ekolo-
ški prihvatljiv način.

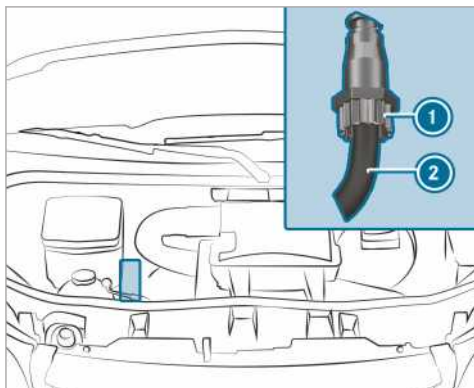

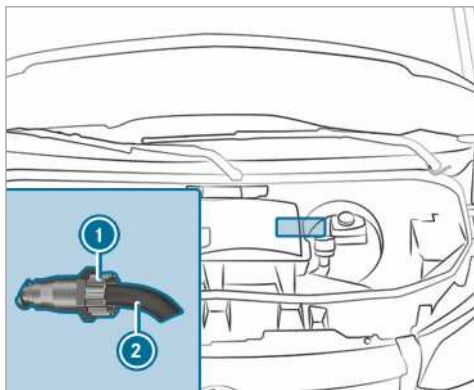

OM642

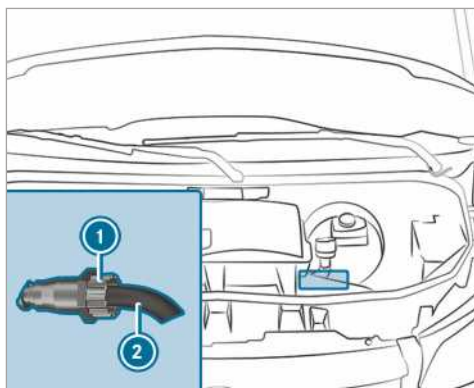

OM651 pogon na prednjim točkovima



OM651 pogon na zadnjim točkovima

- ▶ Vozilo propisno zaustavite tako da ne ugrožava saobraćaj i osigurajte ga da se ne otkotrlja.
- ▶ Isključite dodatno grejanje (→ Strana 106).
- ▶ Ugasite motor.
- ▶ Otvorite poklopac motora (→ Strana 279).
- ▶ Postavite pogodno bure za prikupljanje ispod creva za ispuštanje ②.
- ▶ Uključite paljenje.
- ▶ Zavrtnaj za ispuštanje ① odvrćite sve dok smeša vode i goriva ne počne da ističe iz creva za ispuštanje ②.
- ▶ Zavrtnite zavrtnaj za ispuštanje ①, čim sakupite oko 0,2 l smeše vode i goriva. Nakon 30 sekundi električna pumpa za gorivo samostalno zaustavlja oticanje smeše vode i goriva.
- ▶ Nakon ispuštanja vode isključite paljenje.
- ▶ Smešu vode i goriva koju ste sakupili odložite na ekološki prihvatljiv način, npr. u kvalifikovanoj stručnoj radionici.
- ▶ Proverite da li je zavrtnaj za ispuštanje ① zavrtnut.
- ▶ Kada motor radi, a zavrtnaj za ispuštanje ① je odvrnut, gorivo otiče kroz crevo za ispuštanje ②.
- ▶ Zatvorite poklopac motora (→ Strana 279).
- ▶  **Kontrolna sijalica se ne isključuje nakon ispuštanja vode:** Ponovo ispuštite vodu iz filtera za gorivo.
- ▶  **Kontrolna sijalica se ne isključuje nakon drugog ispuštanja vode:** Potražite pomoć u kvalifikovanoj stručnoj radionici.

Mercedes-Benz preporučuje da ispuštanje vode iz filtera za gorivo prepustite kvalifikovanoj stručnoj radionici.

Čišćenje i nega

Napomene za pranje vozila u auto-perionici

⚠ UPOZORENJE Opasnost od nezgode zbog smanjenog dejstva sistema za kočenje posle pranja vozila

Nakon pranja vozila vaše kočnice imaju smanjeno dejstvo kočenja.

- ▶ Nakon pranja vozila kočite uz pažljivo praćenje situacije u saobraćaju, dok se ponovo ne uspostavi puno dejstvo kočenja.

Vodite računa o tome da auto-perionica bude prilagođena veličini vozila.

Pre pranja vozila u auto-perionici sklopite spoljašnja ogledala i po potrebi demontirajte dodatnu antenu. U protivnom, mogu da se oštete sledeći spoljašnja ogledala, antena ili samo vozilo.

Prilikom napuštanja auto-perionice vodite računa o tome da ponovo do kraja rasklopite spoljašnja ogledala i da eventualno ponovo montirate dodatnu antenu.

Kako biste izbegli oštećenja na svom vozilu, pre pranja u auto-perionici, obratite pažnju na sledeće:

- bočni prozori i klizni prozor su u potpunosti zatvoreni,
- ventilator za ventilaciju i grejanje su isključeni,
- prekidač brisača je u položaju .

U slučaju veće zaprljanosti, najpre obavite grubo čišćenje, a zatim odvezite vozilo u auto-perionicu.

i Ako nakon pranja vozila uklonite vosak sa vetrobranskog stakla i sa gumica metlica brisača, sprečićete stvaranje pruga i smanjićete buku brisača.

Napomene za korišćenje uređaja za čišćenje pod visokim pritiskom

⚠ UPOZORENJE Opasnost od nezgode pri korišćenju uređaja za čišćenje sa brizgalkama sa okruglim otvorom

Mlaz vode iz brizgalka sa okruglim otvorom (brizgalka za uklanjanje nečistoće) može da prouzrokuje oštećenja na pneumaticima i komponentama vešanja, koja nisu vidljiva golim okom.

Komponente oštećene na taj način mogu neopčekivano da se pokvare.

- ▶ Nemojte da čistite vozilo uređajem za čišćenje pod visokim pritiskom sa brizgalkama sa okruglim otvorom.
- ▶ Oštećene pneumatike ili delove donjeg podstroja odmah zamenite novim.

Nipošto nemojte da koristite uređaj za čišćenje pod visokim pritiskom u unutrašnjosti vozila. Količina vode koju stvara uređaj pod visokim pritiskom i propratna vodena prašina mogu značajno da oštete vozilo.

Kako biste izbegli oštećenja na vašem vozilu, imajte u vidu sledeće, kada koristite uređaj za čišćenje pod visokim pritiskom:

- Održavajte najmanje rastojanje do vozila od 30 cm kod brizgalki sa pljosnatim otvorom od 25° i odstranjivača nečistoće ili 70 cm kod brizgalki sa okruglim otvorom i pridržavajte se podataka u uputstvu za upotrebu proizvođača uređaja.
- Nemojte usmeravati brizgalku uređaja za čišćenje pod visokim pritiskom direktno na osetljive delove kao što su pneumatici, prorezi, električne komponente, baterije, rasvetna tela i otvori za ventilaciju.
- Kod kamere za vožnju unazad održavajte najmanje rastojanje od 50 cm.

Ručno pranje vozila

Vodite računa o zakonskim odredbama. Na primer, u nekim zemljama je ručno pranje dozvoljeno samo na specijalnim mestima za pranje.

- ▶ Upotrebljavajte blago sredstvo za pranje, na primer šampon za automobile.
- ▶ Vozilo perite mlakom vodom i mekim sunđerom za automobile. Pri tome ne izlažite vozilo direktnim sunčevim zracima.

- ▶ Vozilo oprezno isprskajte vodom i osušite ga koristeći kožnu krp. Pri tome vodite računa o tome da mlaz vode ne bude direktno usmeren na mrežicu usisnika za vazduh. Pri tome nemojte ostavljati ventilator da radi.
- ▶ Nemojte ostaviti sredstvo za pranje da se osuši na laku.

Tokom zimskog perioda pažljivo i što je pre moguće odstranite naslage soli.

Napomene vezi sa negom laka i mat laka

! **NAPOMENA** Oštećenje laka i korozija usled nedovoljne nege

Ukoliko se prljavština nastala od ptičjeg izmeta ili ostaci nekog drugog porekla ne uklone temeljno i blagovremeno, takva vrsta oštećenja laka može da dovede do korozije.

- ▶ Prljavštinu na laku i mat laku što je pre moguće temeljno očistite.

Obratite pažnju na sledeće napomene:

	Napomene za čišćenje i negu	Izbegavanje oštećenja laka
Lak	<ul style="list-style-type: none"> • Ostaci insekata: Omekšajte sredstvom za odstranjivanje insekata, pa zatim obrišite. • Ptičiji izmet: Omekšajte vodom, pa zatim obrišite. • Rashladnu tečnost, smolu sa drveća, ulja, gorivo i masti: Uklonite laganim trljanjem krpom natopljenom benzinom za čišćenje ili za upaljače. • Tečnost sistema za kočenje: Obrišite vodom. • Prskanje katrana: Koristite sredstvo za uklanjanje katrana. • Vosak: Koristite sredstvo za uklanjanje silikona. 	<ul style="list-style-type: none"> • Nemojte lepiti nalepnice, folije ili slično. • Po mogućstvu, odmah uklonite prljavštine.
Mat lak	<ul style="list-style-type: none"> • Koristite samo sredstva za negu koje je odobrio Mercedes-Benz. 	<ul style="list-style-type: none"> • Nemojte polirati vozilo i točkove od lakih metala. • U perionici nemojte koristiti programe pranja sa obradom vrelim voskom. • Nemojte koristiti sredstva za čišćenje laka, proizvode za glačanje/poliranje, sredstva za očuvanje laka, na primer vosak. • Korekcije laka vršite samo u kvalifikovanoj stručnoj radionici.

Napomene za negu delova vozila

⚠ UPOZORENJE Opasnost od prignječenja prilikom čišćenja vetrobranskog stakla zbog uključenih brisača

Ako se prilikom čišćenja pokrenu brisači vetrobranskog stakla ili metlice brisača, može doći do prignječenja.

- ▶ Pre nego što počnete da čistite vetrobransko staklo ili metlice brisača, uvek isključite brisače i paljenje.

⚠ UPOZORENJE Opasnost od opekotina usled dodirivanja završne cevi izduvnog sistema i ukrasne lajsne završne cevi

Završna cev izduvnog sistema i ukrasna lajsna završne cevi mogu da budu veoma vruće.

Dodirivanjem ovih delova vozila možete da se opečete.

- ▶ U području završne cevi izduvnog sistema i ukrasnih lajsni završnih cevi budite veoma oprezni, a posebno vodite računa ako su deca u blizini.
- ▶ Pre dodirivanja, pustite da se delovi vozila ohlade.

Obratite pažnju na sledeće napomene:

	Napomene za čišćenje i negu	Izbegavanje oštećenja na vozilu
Točkovi/ naplaci	Koristite vodu i sredstvo za čišćenje naplataka bez kiseline.	<ul style="list-style-type: none"> • Nemojte upotrebljavati sredstva za čišćenje naplataka koja sadrže kiselinu, da biste odstranili prašinu sa kočnica. U suprotnom, može da dođe do oštećenja zavrtnja točka i kompenovana kočnica. • Da biste izbegli pojavu korozije na diskovima kočnica i frikcionim oblogama kočnica, nakon čišćenja vozite vozilo nekoliko minuta i tek onda ga parkirajte. Diskovi kočnica i frikционе obloge kočnica se zagrevaju i suše.
Stakla	Stakla čistite iznutra i spolja vlažnom krpom i sredstvom za pranje koje je preporučio Mercedes-Benz.	Za čišćenje unutrašnje strane nemojte koristiti suve krpe, sredstva za ribanje ili sredstva za pranje koja sadrže sredstva za rastvaranje.
Metlice brisača	Otklopljene metlice brisača očistite vlažnom krpom.	Nemojte suviše često čistiti metlice brisača.
Spoljašnje osvetljenje	Stakla čistite mokrim sunderom i blagim sredstvom za pranje, npr. šamponom za automobile.	Koristite samo sredstva za pranje ili krpe koje su pogodne za plastična stakla.
Senzori	Senzore u prednjim i zadnjim branicama i u oplati hladnjaka čistite mekom krpom i šamponom za automobile.	Prilikom čišćenja pomoću uređaja za čišćenje pod visokim pritiskom, održavajte najmanje rastojanje od 30 cm.

Napomene za čišćenje i negu		Izbegavanje oštećenja na vozilu
Kamera za vožnju unazad i kamera za 360°	Sočiva kamere čistite mekom krpom i čistom vodom.	Nemojte koristiti uređaj za čišćenje pod visokim pritiskom.
Mehanizam za vuču	<ul style="list-style-type: none"> Uklonite naslage rđe sa kugle, npr. žičanom četkom. Prljavštinu obrišite krpom koja ne ostavlja dlačice. Nakon čišćenja, kugličasti zglob malo podmažite uljem ili mašću. Obratite pažnju na napomene za negu iz uputstva za rukovanje proizvođača mehanizma za vuču. 	Nemojte čistiti vrat kuke za vuču pomoću uređaja pod visokim pritiskom ili sredstvima za rastvaranje.
Klizna vrata	<ul style="list-style-type: none"> Uklonite strana tela u području kontakt ploča i vrhove kontaktnih pinova kliznih vrata. Kontakt ploče i vrhove kontaktnih klinova očistite blagim sredstvom za pranje i mekom krpom. 	Kontakt ploče i vrhove kontaktnih klinova nemojte mazati uljem ili mašću.
Stepenici	<ul style="list-style-type: none"> Električne stepenike i njihova kućišta čistite uređajem za čišćenje pod visokim pritiskom. Nakon čišćenja, bočne vođice poprskajte silikonskim sprejom. Stepenike na branicima očistite uređajem za čišćenje pod visokim pritiskom. 	Nemojte da upotrebljavate masti niti ulja kao sredstva za podmazivanje.
Utovarne stranice od aluminijuma	<ul style="list-style-type: none"> Aluminijumsku utovarnu stranicu čistite vodom i neutralnim ili blago alkalnim sredstvom za pranje. 	Za čišćenje utovarnih stranica nemojte upotrebljavati sredstva za ribanje.

Napomene za negu unutrašnjosti vozila

⚠ UPOZORENJE Opasnost od povreda usled rastvaranja plastičnih delova, nakon upotrebe sredstava za negu koja sadrže sredstva za rastvaranje

Upotrebom sredstava za održavanje i pranje koja sadrže sredstva za rastvaranje, površine u kokpitu mogu da postanu porozne.

U slučaju aktiviranja vazdušnih jastuka, plastični delovi mogu da se odvoje.

▶ Za čišćenje kokpita upotrebljavajte sredstva za održavanje i pranje koja ne sadrže sredstva za rastvaranje.

⚠ UPOZORENJE Opasnost od povređivanja ili opasnost po život usled izbeljenih sigurnosnih pojaseva

Sigurnosni pojasevi mogu jako da oslabe ako se izbeljuju ili farbaju.

Usled toga sigurnosni pojasevi mogu npr. da se pokidaju ili da ne funkcionišu, u slučaju nezgode.

▶ Nikada nemojte da izbeljujete i da farbate sigurnosne pojaseve.

Obratite pažnju na sledeće napomene:

	Napomene za čišćenje i negu	Izbegavanje oštećenja na vozilu
Sigurnosni pojasevi	Čistite ih mlakom vodom i sapunicom.	<ul style="list-style-type: none"> Nemojte koristiti hemijska sredstva za pranje. Sigurnosni pojas nemojte da sušite zagrevanjem preko 80 °C ili izlaganjem direktnim sunčevim zracima.
Displej	Površinu čistite pažljivo krpom od mikrofibera i sredstvima za negu TFT/LCD displeja.	<ul style="list-style-type: none"> Isključite displej i ostavite ga da se ohladi. Nemojte koristiti neka druga sredstva.
Plastična oplata	<ul style="list-style-type: none"> Čistite vlažnom krpom od mikrofibera. Kada je zaprljanost veća: Koristite sredstva za negu koja je preporučio Mercedes-Benz. 	<ul style="list-style-type: none"> Nemojte lepiti nalepnice, folije ili slično. Pazite da ne dođe do kontakta sa kozmetičkim sredstvima, sredstvima za zaštitu od insekata ili kremama za zaštitu od sunca.
Čisto drvo/intarzija	<ul style="list-style-type: none"> Čistite krpom od mikrofibera. Intarzija u boji crnog klavirskog laka: Čistite vlažnom krpom i sapunicom. Kada je zaprljanost veća: Koristite sredstva za negu koja je preporučio Mercedes-Benz. 	Nemojte koristiti sredstva za pranje koja sadrže sredstva za rastvaranje, sredstva za poliranje ili vosak.
Oplata krova	Perite četkom ili suvim šamponom.	
Presvlake sedišta od tekstila	Usisajte nečistoće poput mrvica ili prašine, a zatim celokupnu presvlaku sedišta očistite vlažnom krpom od mikrofibera i 1%-nim rastvorom sapuna. Nemojte čistiti samo zaprljana mesta. Koristite sredstva za čišćenje i negu koja je preporučio Mercedes-Benz.	Nemojte koristiti sredstva za čišćenje i negu koja sadrže ulje.
Presvlake sedišta od veštačke kože	Usisajte nečistoće poput mrvica ili prašine, a zatim celokupnu presvlaku sedišta očistite vlažnom pamučnom krpom i 1%-nim rastvorom sapuna. Nemojte čistiti samo zaprljana mesta. Koristite sredstva za čišćenje i negu koja je preporučio Mercedes-Benz.	Nemojte koristiti krpe od mikrofibera. Nemojte koristiti sredstva za čišćenje i negu koja sadrže ulje.
Presvlake sedišta od prave kože	Usisajte nečistoće kao npr. mrvice ili prašinu, a osim toga presvlake sedišta redovno čistite vlažnom pamučnom krpom. Kada je zaprljanost veća: Za naknadno tretiranje koristite sredstvo za negu kože koje je preporučio Mercedes-Benz.	Nemojte koristiti krpe od mikrofibera. Nemojte koristiti sredstva za čišćenje i negu koja sadrže ulje.

	Napomene za čišćenje i negu	Izbegavanje oštećenja na vozilu
Upravljač i ručica za promenu stepena prenosa ili poluga menjača	Čistite vlažnom krpom.	
Pedale i patosnice	Čistite vlažnom krpom.	Nemojte koristiti sredstva za čišćenje.
Unutrašnjost	Čistite vlažnom krpom.	<ul style="list-style-type: none">• Nemojte koristiti uređaj za čišćenje pod visokim pritiskom.• Nakon čišćenja, ostavite unutrašnjost vozila da se osuši.• Nemojte dozvoliti da tečnost dospe u proreze ili šupljine.
Zavese	Zavese čistite samo hemijski.	Nemojte prati zavese.

Kritična situacija

Vađenje upozoravajućeg prsluka

Upozoravajući prsluk se nalazi u pregradi u vratima vozača.

- ▶ Izvadite upozoravajući prsluk iz pregrade.
- ❶ U pregrade zadnjih bočnih vrata i vrata suvozača takođe možete odložiti upozoravajuće prsluke.

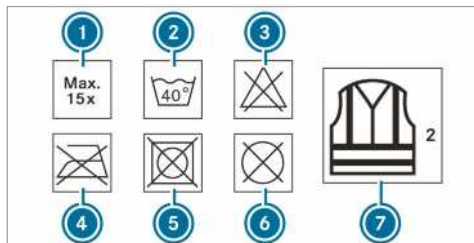

- ❶ Maksimalni broj postupaka pranja
- ❷ Maksimalna temperatura pranja
- ❸ Ne izbeljivati
- ❹ Ne peglati
- ❺ Ne sušiti u mašini za sušenje veša
- ❻ Ne čistiti hemijski
- ❼ Prsluk odgovara klasi 2

Uslovi propisani zakonskim odredbama biće u potpunosti ispunjeni, samo ako je upozoravajući prsluk odgovarajuće veličine i potpuno zatvoren.

Upozoravajući prsluk zamenite novim:

- ako je oštećen ili prljavština sa svetloodbojnih traka više ne može da se očisti,
- ako je prekoračen maksimalni broj postupaka pranja,
- ako se smanji fluorescentnost.

Sigurnosni trougao

Vađenje sigurnosnog trougla

Sigurnosni trougao se nalazi u pregradi u vratima suvozača.

- ▶ Izvadite sigurnosni trougao iz pregrade.

Postavljanje sigurnosnog trougla

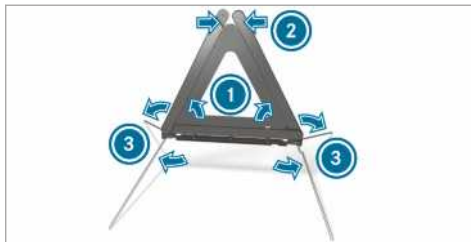

- ▶ Bočne reflektore ❶ povucite nagore tako da formiraju trougao i spojite pomoću gornjeg pritisnog dugmeta ❷.
- ▶ Nožice trougla ❸ otklopite sa svake strane nadole.

Torbica za prvu pomoć

Torbica za prvu pomoć se nalazi u pregradi u vratima suvozača.

- ▶ Izvadite torbicu za prvu pomoć iz pregrade.

Uzimanje i odlaganje protivpožarnog aparata

- ⚠ **UPOZORENJE** Ukoliko protivpožarni aparat nije propisno pričvršćen u prostoru za noge vozača postoji opasnost od nezgode

Protivpožarni aparat u prostoru za noge vozača može da ograniči ili blokira hod pritisnute pedale.

To ugrožava pouzdanost vozila i bezbednost u saobraćaju.

Pored toga, protivpožarni aparat u prostoru za noge vozača može da se otkači i povredi vozača ili druge putnike u vozilu.

Tokom vožnje protivpožarni aparat uvek propisno postavite u držač i pričvrstite.

Nemojte tokom vožnje vaditi protivpožarni aparat.

Uzimanje

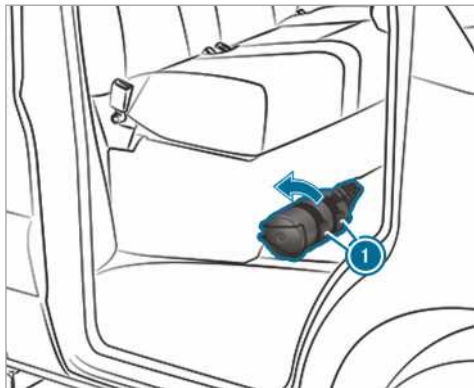

- ▶ Jezičke na držaču protivpožarnog aparata ❶ povucite ka gore.
- ▶ Izvadite protivpožarni aparat.

Odlaganje

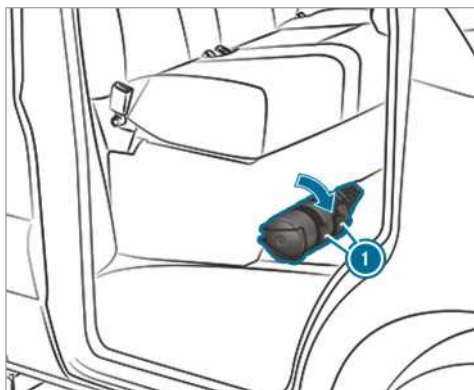

- ▶ Odložite protivpožarni aparat.
 - ▶ Jezičke na držaču protivpožarnog aparata ❶ pritisnite na dole.
- ❶ Kod vozila sa upravljačem na desnoj strani protivpožarni aparat se nalazi kod sedišta suvozača, levo u odnosu na smer vožnje.

Oštećenje pneumatika

Napomene u slučaju oštećenja pneumatika

- ⚠ **UPOZORENJE** Opasnost od nezgode kod pneumatika bez pritiska

Pneumatik bez pritiska veoma pogoršava karakteristike vožnje, kao i ponašanje vozila pri upravljanju i kočenju.

- ▶ Nemojte da vozite ako je pneumatik bez pritiska.
- ▶ Pneumatik bez pritiska odmah zamenite rezervnim točkom ili kontaktirajte sa kvalifikovanom stručnom radionicom.

U zavisnosti od opreme vozila, u slučaju oštećenja pneumatika imate sledeće mogućnosti:

- **Vozila sa uslugom Mercedes PRO connect:**
U slučaju kvara možete preko tastera za poziv servisa na jedinici za upravljanje na krovu da obavite poziv u slučaju kvara (→ Strana 255).
- **Sva vozila:** Zamenite točak (→ Strana 333).

Baterija

Napomene o bateriji od 12 V

- ⚠ **UPOZORENJE** Opasnost od nezgode usled nestručnih radova na bateriji

Nestručni radovi na bateriji mogu npr. dovesti do kratkog spoja. Na taj način može da dođe do ograničenja funkcija sistema koji su važni za bezbednost, npr. sistema za osvetljenje, ABS sistema (protivblokirajući sistem kočenja) ili ESP® sistema (elektronski program stabilnosti). Pogonska bezbednost vašeg vozila može biti ograničena.

U sledećim situacijama možete da izgubite kontrolu nad vozilom:

- prilikom kočenja,
 - pri naglom pomeranju upravljača i/ili neprilagođenoj brzini.
- ▶ U slučaju kratkog spoja ili u sličnim slučajevima odmah potražite pomoć u kvalifikovanoj servisnoj radionici.
 - ▶ Nemojte nastavljati vožnju.
 - ▶ Radove na bateriji uvek prepustite kvalifikovanoj stručnoj radionici.

- Dodatne informacije o sistemu ABS (→ Strana 148)
- Dodatne informacije o sistemu ESP® (→ Strana 149)

Mercedes-Benz vam preporučuje da bateriju od 12 V zamenite u kvalifikovanoj stručnoj radionici, npr. u Mercedes-Benz servisnoj radionici.

Ukoliko želite da bateriju zamenite sami, obratite pažnju na sledeće napomene:

- Neispravnu bateriju uvek zamenite baterijom koja ispunjava specifične zahteve vozila.
- Priključne komponente, kao npr. crevo za odušivanje, ugaoni priključak ili prekrivku pola, preuzmite sa baterije koju zamenjujete.
- Vodite računa o tome da crevo za odušivanje uvek treba da bude priključeno na prvobitni otvor na strani baterije.

Montirajte postojeće ili isporučene čepove.

U suprotnom, mogu da izlaze gasovi ili kiselina za bateriju.

- Vodite računa o tome da priključne komponente ponovo budu priključene na isti način.

Mercedes-Benz preporučuje da koristite isključivo baterije koje je Mercedes-Benz ispitao i odobrio za korišćenje u vašem vozilu. Te baterije nude veću zaštitu od curenja i nadražujućeg delovanja na putnike u slučaju da tokom saobraćajne nesreće dođe do njihovog oštećenja.

⚠ UPOZORENJE Opasnost od eksplozije usled elektrostatičkog punjenja

Elektrostatičko punjenje može da izazove varničenje i da zapali lako eksplozivnu smešu gasova iz baterije.

- ▶ Kako biste oslobodili postojeće elektrostatičko punjenje, pre dodirivanja baterije dodirnite metalnu karoseriju.

Lako eksplozivna smeša gasova nastaje prilikom punjenja baterije, kao i kod korišćenja pomoćnog startovanja.

⚠ UPOZORENJE Opasnost od nagrizanja uzrokovanoj kiselinom za bateriju

Kiselina za bateriju deluje nadražujuće.

- ▶ Izbegavajte kontakt sa kožom, očima ili odećom.
- ▶ Ne naginjite se preko baterije.

- ▶ Ne udišite gasove koji izlaze iz baterije.
- ▶ Bateriju držite van domašaja dece.
- ▶ Kiselinu za bateriju odmah temeljno isperite velikom količinom čiste vode i potražite pomoć lekara.

🔥 NAPOMENA ZA ZAŠTITU ŽIVOTNE SRE-DINE Zagađenje životne sredine usled neodgovarajućeg odlaganja baterija



Baterije sadrže štetne materije. Zakonom je zabranjeno odlaganje baterija u običan kućni otpad.



Odlaganje baterija na ekološki prihvatljiv način. Ispražnjene baterije odnesite u kvalifikovanu stručnu radionicu ili na mesto za sakupljanje starih baterija.

Ako baterija od 12 V mora da bude povezana, obratite se kvalifikovanoj stručnoj radionici.

Pri rukovanju baterijama, obratite pažnju na bezbednosne napomene i mere zaštite.



Opasnost od eksplozije



Vatra, otvoren plamen i pušenje su zabranjeni pri rukovanju baterijom. Izbegavajte varničenje.



Elektrolit ili kiselina za bateriju izazivaju opekotine. Izbegavajte kontakt s kožom, očima ili odećom. Nosite odgovarajuću zaštitnu odeću, naročito rukavice, kećelju i zaštitu za lice. Mesta poprskana elektrolitima ili kiselinom odmah isperite čistom vodom. Ukoliko je potrebno, potražite lekar-sku pomoć.



Nosite zaštitne naočare.



Držite decu podalje.



Postupajte u skladu sa ovim uputstvom za rukovanje.

Ukoliko duži vremenski period ne koristite vozilo ili redovno vozite kratke deonice:

- priključite bateriju na punjač koji preporučuje Mercedes-Benz,
- obratite se kvalifikovanoj stručnoj radionici za pomoć oko odvajanja baterije.

Pomoć pri startovanju i punjenje baterije od 12 V

- ▶ Za punjenje baterije i za pomoć pri startovanju koristite uvek tačku za pomoćno startovanje u motornom prostoru.

! **NAPOMENA** Oštećenje baterije usled previsokog napona

Prilikom punjenja punjačem koji nema ograničenje napona punjenja može da se ošteti baterija ili elektronika u vozilu.

- ▶ Koristite samo punjače čiji je maksimalni napon punjenja 14,8 V.

! **UPOZORENJE** Opasnost od eksplozije usled zapaljivog vodoničnog gasa

Tokom postupka punjenja baterija stvara vodonični gas. On može da se zapali u slučaju da nastane kratki spoj ili dođe do varničenja.

- ▶ Vodite računa da pozitivna klema spojene baterije nipošto ne dođe u kontakt sa delovima vozila.
- ▶ Nikada ne ostavljajte metalne predmete ili alat na bateriji.
- ▶ Kod spajanja i odvajanja baterije obavezno poštujujte opisani redosled klemata baterije.
- ▶ Prilikom korišćenja pomoći pri startovanju uvek vodite računa o tome da spajate samo polove baterije identičnog polariteta.
- ▶ Prilikom korišćenja pomoći pri startovanju vodite uvek računa o opisanoj

redosledu spajanja i odvajanja vodova za pomoćno startovanje.

- ▶ Kleme baterije nemojte nikada da spajate ili odvajate dok motor radi.

! **UPOZORENJE** Opasnost od eksplozije tokom postupka punjenja i prilikom korišćenja pomoći pri startovanju

Tokom postupka punjenja i prilikom korišćenja pomoći pri startovanju iz baterije može da curi eksplozivna smeša gasova.

- ▶ Obavezno izbegavajte vatru, otvoreni plamen, varničenje i pušenje.
- ▶ Tokom postupka punjenja i korišćenja pomoći pri startovanju obezbedite dovoljnu ventilaciju.
- ▶ Ne naginjite se preko baterije.

! **UPOZORENJE** Opasnost od eksplozije usled zaleđene baterije

Ispražnjena baterija može da se smrzne već oko tačke mržnjenja.

Ako tada pokušate da upotrebite pomoć pri startovanju ili da napunite bateriju, iz nje mogu da izađu gasovi.

- ▶ Pre punjenja ili pre pokretanja pomoći pri startovanju, uvek pustite da se zaleđena baterija odledi.

Ako se pri temperaturama oko ili ispod tačke mržnjenja ne upale upozoravajuća svetla/kontrolne sijalice na displeju sa instrumentima, ispražnjena baterija se verovatno zaledila.

U ovom slučaju vodite računa o sledećem:

- Nemojte koristiti pomoć pri startovanju niti puniti bateriju.
- Radni vek otopljene baterije može biti drastično skraćen.
- Ponašanje prilikom startovanja može da se pogorša, naročito na niskim temperaturama.
- Preporučuje se provera otopljene baterije u kvalifikovanoj stručnoj radionici.

! **NAPOMENA** Oštećenje usled uzastopnih ili dugih pokušaja startovanja

Prilikom uzastopnih ili dugih pokušaja startovanja gorivo koje nije sagorelo može da ošteti katalizator.

- ▶ Izbegavajte uzastopne i duge pokušaje startovanja.

Prilikom korišćenja pomoći pri startovanju i tokom punjenja baterije, obratite pažnju na sledeće:

- Koristite samo neoštećene vodove za pomoć pri startovanju/vodove za punjenje, sa dovoljnim poprečnim presekom i izolovanim pol-kleštima.
- Neizolovani delovi pol-klešta ne smeju da dođu u kontakt sa drugim metalnim delovima, dok su vodovi za pomoć pri startovanju/vodovi za punjenje spojeni sa baterijom/tačkom za pomoćno startovanje.
- Vodovi za pomoć pri startovanju/vodovi za punjenje ne smeju da dodiruju delove koji mogu da se pomere dok motor radi.
- Uvek vodite računa o tome, da ni vi niti baterija ne budete elektrostatički naelektrisani.
- Obavezno izbegavajte vatru i otvoreni plamen.
- Ne naginjite se iznad baterije.
- **Prilikom punjenja:** Koristite isključivo punjače koje je odobrio i proverio Mercedes-Benz i pročitajte uputstvo za rukovanje punjačem, pre nego što počnete sa punjenjem baterije.

Kada koristite pomoć pri startovanju, dodatno obratite pažnju na sledeće:

- Za pomoć pri startovanju koristite samo baterije čiji je nominalni napon 12 V.
- Vozila ne smeju da se dodiruju.
- ▶ **Vozilo sa glavnim prekidačem baterije:** Proverite, da li je uključen glavni prekidač baterije (→ Strana 124).
- ▶ Vozilo osigurajte parkirnom kočnicom.
- ▶ **Vozila sa automatskim menjačem:** Prebacite menjač u položaj **P**.
- ▶ **Vozila sa manuelnim menjačem:** Ubacite u prazan hod.
- ▶ Isključite paljenje i sve električne potrošače.
- ▶ Otvorite poklopac motora (→ Strana 279).

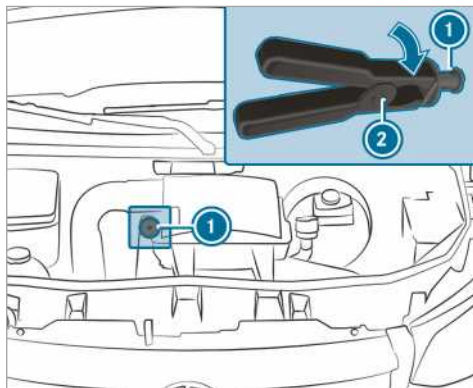

Tačka za pomoćno startovanje (primer)

i Vozila sa upravljačem na desnoj strani:

Tačke za pomoćno startovanje mogu biti na suprotnoj strani.

- ▶ Skinite prekrivku sa pozitivnog kontakta pomoćne baterije.
- ▶ Pozitivnu klemu voda za pomoćno startovanje/voda za punjenje povežite najpre na pozitivni kontakt pomoćne baterije.
- ▶ Sa klemom pozitivnog pola ② voda za pomoćno startovanje, crvenu zaštitnu kapicu na tački za pomoćno startovanje ① gurnite unazad okretanjem nadesno.
- ▶ Spojite klemu pozitivnog pola na pozitivni kontakt tačke za pomoćno startovanje ①.
- ▶ **Tokom korišćenja pomoći pri startovanju:** U vozilu, od kojeg dobijate pomoć, ostavite motor da radi sa brojem obrtaja na praznom hodu.
- ▶ Negativni pol pomoćne baterije i tačku mase na sopstvenom vozilu povežite sa vodom za pomoćno startovanje/vodom za punjenje. Pri tom, počnite od baterije drugog vozila.
- ▶ **Tokom korišćenja pomoći pri startovanju:** Pokrenite motor sopstvenog vozila.
- ▶ **Tokom punjenja:** Počnite postupak punjenja.
- ▶ **Tokom korišćenja pomoći pri startovanju:** Ostavite motore da rade nekoliko minuta.
- ▶ **Tokom korišćenja pomoći pri startovanju:** Pre odvajanja vodova za pomoć pri startovanju, uključite neki električni potrošač sopstvenog vozila, npr. grejanje zadnjeg stakla ili osvetljenje.

Kada je korišćenje pomoći pri startovanju/postupak punjenja završen:

- ▶ Vodove za pomoćno startovanje/vodove za punjenje prvo odvojite od tačke mase i negativnog pola pomoćne baterije, a zatim od pozitivnog kontakta tačke za pomoćno startovanje ① i pozitivnog pola pomoćne baterije. Pri tom, uvek započnite sa kontaktima na sopstvenom vozilu.
- Prilikom odvajanja kleme pozitivnog pola ② od tačke za pomoćno startovanje ①, crvena zaštitna kapica se vraća u početni položaj.

Dodatne informacije možete dobiti u kvalifikovanoj stručnoj radionici.

Demontaža i ugradnja podne obloge (vozila sa pogonom na zadnjim točkovima)

⚠ UPOZORENJE Opasnost od nezgode uzrokovane predmetima u prostoru za noge vozača

Predmeti u prostoru za noge vozača mogli bi da ograniče ili blokiraju hod pritisnute pedale.

To ugrožava pouzdanost vozila i bezbednost u saobraćaju.

- ▶ Sve predmete u vozilu odložite na bezbedan način, tako da ne mogu da dospeju u prostor za noge vozača.
- ▶ Pri postavljanju patosnica i tepiha, pričvrstite ih tako da ne klizaju i da ima dovoljno slobodnog prostora za pedale.
- ▶ Ne stavljajte više patosnica ili tepiha jedne preko drugih.

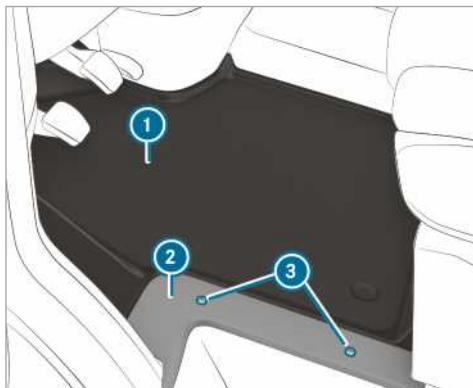

- ▶ Isključite sve električne potrošače.

- ▶ **Demontaža:** Otpustite zavrtnje ③ i skinite pregradu ②.

- ▶ Izvadite podnu oblogu ①.

- ▶ **Montaža:** Postavite podnu oblogu ① i usmerite je ka kutiji sedišta vozača i ulazu.

- ▶ Postavite pregradu ② i ponovo pritegnite zavrtnje ③.

Odvajanje baterije za pokretanje motora

! **NAPOMENA** Oštećenje električnih agregata

Ukoliko odvojite bateriju za pokretanje motora, pre nego što isključite motor i izvučete ključ iz kontakt-brave, može doći do oštećenja električnih agregata.

- ▶ Zaustavite motor i izvucite ključ iz kontakt-brave. Potom otpustite kleme na bateriji za pokretanje motora. Vodite računa o tome, da uvek najpre odvojite bateriju za pokretanje motora u kutiji za bateriju u prostoru za noge sa leve strane. U protivnom, mogu da se oštete električni agregati, kao što je npr. generator.

! **NAPOMENA** Oštećenje elektronike vozila

Ukoliko bateriju za pokretanje motora ne odvojite kao što je opisano u nastavku, može doći do oštećenja vozila.

- ▶ Bateriju za pokretanje motora uvek odvajajte onim redosledom kao što je opisano u nastavku i nikako nemojte da zamenite kleme baterije! U suprotnom, elektronika vozila može da se ošteti.

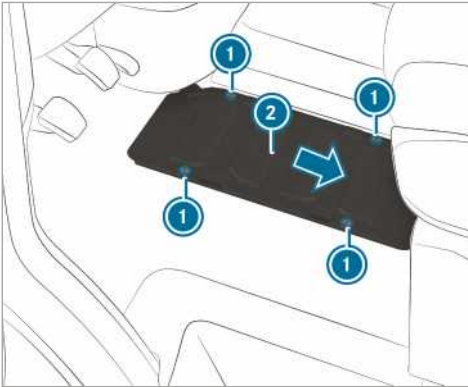

Vozila sa pogonom na zadnjim točkovima

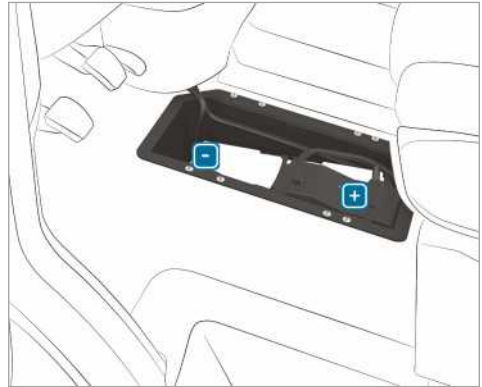

- ▶ Najpre odvojite negativnu klemu baterije i skinite je tako da kleva više ne dodiruje pol.
- ▶ Uklonite prekrivku pozitivne kleme.
- ▶ Otpustite pozitivnu klemu i s predosiguračkom kutijom bočno sklopite povlačenjem nagore.

Montaža ili demontaža baterije za pokretanje motora

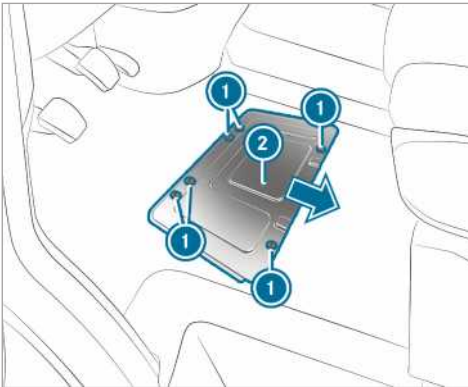

Vozila sa pogonom na prednjim točkovima

Ako je predviđeno vreme stajanja ili mirovanja vozila duže od tri nedelje, odvojite baterije. Na taj način ćete sprečiti da potrošači struje mirovanja isprazne bateriju.

- ▶ **Vozila sa glavnim prekidačem baterije:** Isključite glavni prekidač baterije .
- ▶ **Vozila bez glavnog prekidača baterije:** Isključite sve električne potrošače.
- ▶ Isključite motor i isključite napajanje naponom.
- ▶ Demontirajte podnu oblogu (→ Strana 298).
- ▶ Otpustite zavrtnje ① i gurnite prekrivku baterije ② u smeru strelice.
- ▶ Zavrtnji moraju da stoje iznad većih otvora.
- ▶ Prekrivku baterije ② skinite prema gore.



- ▶ Odvojite bateriju za pokretanje motora (→ Strana 298).
- ▶ Crevo za odušivanje ① pomoću priključnog ugaonika izvucite iz priključka poklopca za ispuštanje gasa.

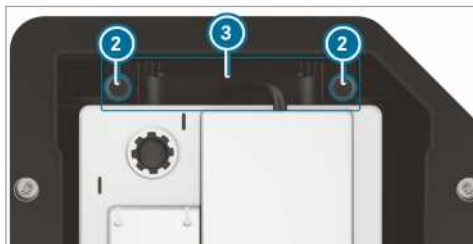

- ▶ Zavrtnje ② držača ③ izvucite povlačenjem nagore.
- ▶ Bateriju za pokretanje motora gurnite iz ležišta u pravcu kretanja.
- ▶ Vešalice baterije za pokretanje motora sklopite nagore, a bateriju za pokretanje motora izvadite iz kutije za bateriju.

Vozila sa pogonom na zadnjim točkovima: montaža baterije za pokretanje motora

- ▶ Prilikom spajanja baterije za pokretanje motora vodite računa o merama bezbednosti i napomenama o zaštiti (→ Strana 296).

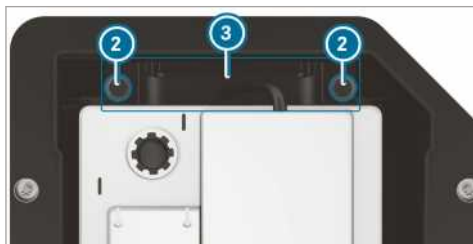

- ▶ Bateriju za pokretanje motora postavite u kutiju za bateriju.
- ▶ Vešalice baterije za pokretanje motora sklopite nadole.
- ▶ Bateriju za pokretanje motora gurnite u ležište u smeru suprotnom od smera kretanja.
- ▶ Postavite držač ③.
- ▶ Pritegnite zavrtnje ② držača ③, pomoću koga je baterija za pokretanje motora osigurana od klizanja.



- ▶ Crevo za odušivanje ① utaknite pomoću priključnog ugaonika u priključak poklopca za ispuštanje gasa.
- ▶ Spojite bateriju za pokretanje motora (→ Strana 298).

Mercedes-Benz vam preporučuje da bateriju za pokretanje motora zamenite u kvalifikovanoj stručnoj radionici, npr. u Mercedes-Benz servisnoj radionici.

Ukoliko želite da bateriju za pokretanje motora zamenite sami, obratite pažnju na sledeće napomene:

- Neispravnu bateriju za pokretanje motora uvek zamenite baterijom za pokretanje motora koja ispunjava specifične zahteve vozila.
 - Priključne komponente, kao npr. crevo za odušivanje, ugaoni priključak ili prekrivku pola preuzmite sa baterije za pokretanje motora koju zamenjujete.
 - Vodite računa o tome da crevo za odušivanje uvek treba da bude priključeno na prvobitni otvor na strani baterije.
- Montirajte postojeće ili isporučene čepove. U suprotnom, mogu da izlaze gasovi ili kiselina za bateriju.
- Vodite računa o tome da priključne komponente ponovo budu priključene na isti način.

Vozila sa pogonom na prednjim točkovima: demontaža baterije za pokretanje motora

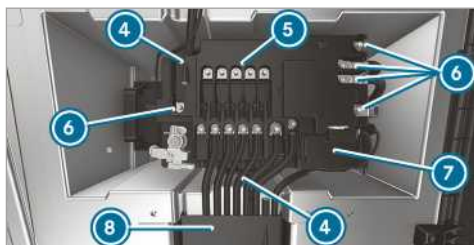

- ▶ Odvojite bateriju za pokretanje motora (→ Strana 298).
- ▶ Otvorite klapnu kanala za kablove ⑧.
- ▶ Otvorite prekrivku pozitivnog pola ⑦.

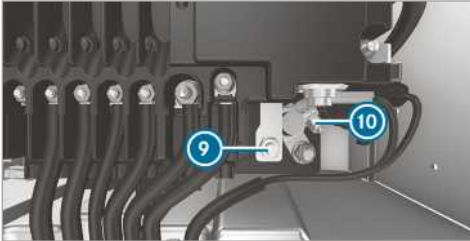

- ▶ Otpustite navrtku ⑨ i pozitivni pol ⑩.
- ▶ Odrvnite navrtke ⑥ vodova, odvojite vodove i odložite ih na stranu.
- ▶ Raširite kukice ④ na predosiguračkoj kutiji.
- ▶ Odvojite predosiguračku kutiju od baterije i gurnite je prema napred udesno.
- ▶ Predosiguračku kutiju preklopite nagore, prema nazad.



- ▶ Crevo za odušivanje ① pomoću priključnog ugaonika izvucite iz priključka poklopca za ispuštanje gasa.

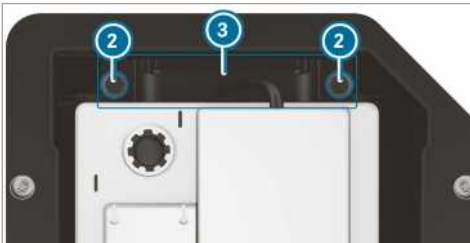

- ▶ Odrvnite zavrtnje ② držača ③ i izvucite držač povlačenjem nagore.
- ▶ Bateriju za pokretanje motora gurnite iz ležišta poprečno u odnosu na pravac kretanja.

- ▶ Vešalice baterije za pokretanje motora sklopite nagore, a bateriju za pokretanje motora podignite iz kutije za bateriju.

Vozila sa pogonom na prednjim točkovima: montaža baterije za pokretanje motora

- ▶ Prilikom spajanja baterije za pokretanje motora vodite računa o merama bezbednosti i napomenama o zaštiti (→ Strana 296).
- ▶ Bateriju za pokretanje motora postavite u kutiju za bateriju.
- ⓘ Vodite računa o tome da ne prikleštite neki od vodova.
- ▶ Vešalice baterije za pokretanje motora sklopite nadole.
- ▶ Bateriju za pokretanje motora gurnite u ležište poprečno u odnosu na pravac kretanja.

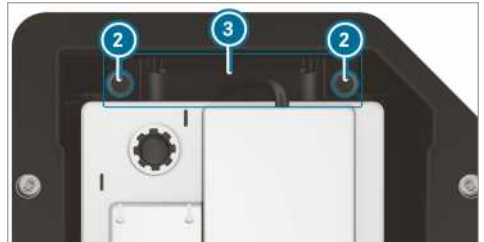

- ▶ Postavite držač ③.
- ▶ Pritegnite zavrtnje ② držača ③, pomoću koga je baterija za pokretanje motora osigurana od klizanja.



- ▶ Crevo za odušivanje ① utaknite pomoću priključnog ugaonika u priključak poklopca za ispuštanje gasa.
- ▶ Predosiguračku kutiju postavite na bateriju.

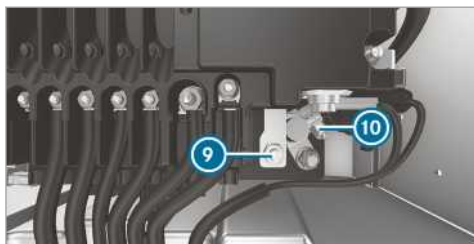
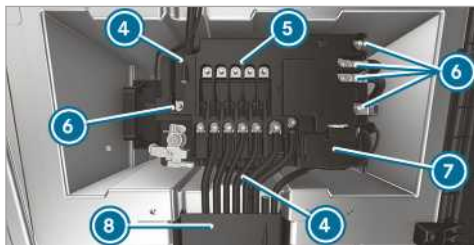

- ▶ Spojite pozitivni pol ⑩ i zatvorite prekrivku ⑦.
- ▶ Postavite vodove na prihvatne čivije.
- ▶ Pritegnite navrtke ⑥ vodova obrtnim momentom ⑤ koji je naveden na predosigurračkoj kutiji.

Mercedes-Benz vam preporučuje da bateriju za pokretanje motora zamenite u kvalifikovanoj stručnoj radionici, npr. u Mercedes-Benz servisnoj radionici.

Ukoliko želite da bateriju za pokretanje motora zamenite sami, obratite pažnju na sledeće napomene:

- Neispravnu bateriju za pokretanje motora uvek zamenite baterijom za pokretanje motora koja ispunjava specifične zahteve vozila.
- Priključne komponente, kao npr. crevo za odušavanje, ugaoni priključak ili prekrivku pola preuzmite sa baterije za pokretanje motora koju zamenjujete.
- Vodite računa o tome da crevo za odušavanje uvek treba da bude priključeno na prvobitni otvor na strani baterije.

Montirajte postojeće ili isporučene čepove. U suprotnom, mogu da izlaze gasovi ili kiselina za bateriju.

- Vodite računa o tome da priključne komponente ponovo budu priključene na isti način.

Odvajanje dodatne baterije u motornom prostoru

! **NAPOMENA** Oštećenje električnih agregata

Ukoliko odvojite bateriju za pokretanje motora, pre nego što isključite motor i izvučete ključ iz kontakt-brave, može doći do oštećenja električnih agregata.

- ▶ Zaustavite motor i izvucite ključ iz kontakt-brave. Potom otpustite kleme na bateriji za pokretanje motora. Vodite računa o tome, da uvek najpre odvojite bateriju za pokretanje motora u kutiji za bateriju u prostoru za noge sa leve strane. U protivnom, mogu da se oštete električni agregati, kao što je npr. generator.

! **NAPOMENA** Oštećenje elektronike vozila

Ukoliko dodatnu bateriju ne odvojite kao što je opisano u nastavku, može doći do oštećenja elektronike vozila.

- ▶ Dodatnu bateriju uvek odvajajte onim redosledom kao što je opisano u nastavku i nikako nemojte da zamenite kleme baterije! U suprotnom, elektronika vozila može da se ošteti.

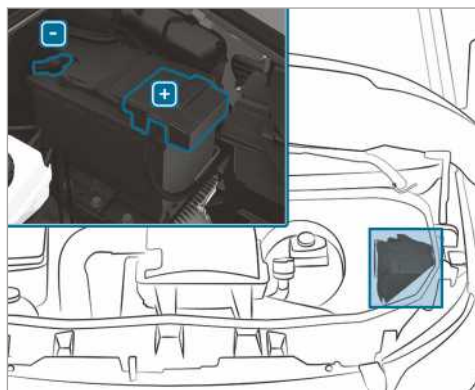

- ▶ Prilikom odvajanja dodatne baterije vodite računa o merama bezbednosti i napomenama o zaštiti (→ Strana 296).
- ▶ Isključite sve električne potrošače.
- ▶ Isključite motor i isključite napajanje naponom.

- ▶ Otvorite poklopac motora (→ Strana 279).
- ▶ Najpre odvojite negativnu klemu dodatne baterije i skinite je tako da klema više ne dodiruje pol.
- ▶ Uklonite prekrivku pozitivne kleme.
- ▶ Odvojite i skinite pozitivnu klemu.

Odvajanje dodatne baterije ispod reda sedišta za suvozača

! NAPOMENA Oštećenje električnih agregata

Ukoliko odvojite bateriju za pokretanje motora, pre nego što isključite motor i izvučete ključ iz kontakt-brave, može doći do oštećenja električnih agregata.

- ▶ Zaustavite motor i izvucite ključ iz kontakt-brave. Potom otpustite kleme na bateriji za pokretanje motora. Vodite računa o tome, da uvek najpre odvojite bateriju za pokretanje motora u kutiji za bateriju u prostoru za noge sa leve strane. U protivnom, mogu da se oštete električni agregati, kao što je npr. generator.

! NAPOMENA Oštećenje elektronike vozila

Ukoliko dodatnu bateriju ne odvojite kao što je opisano u nastavku, može doći do oštećenja elektronike vozila.

- ▶ Dodatnu bateriju uvek odvajajte onim redosledom kao što je opisano u nastavku i nikako nemojte da zamenite kleme baterije! U suprotnom, elektronika vozila može da se ošteti.

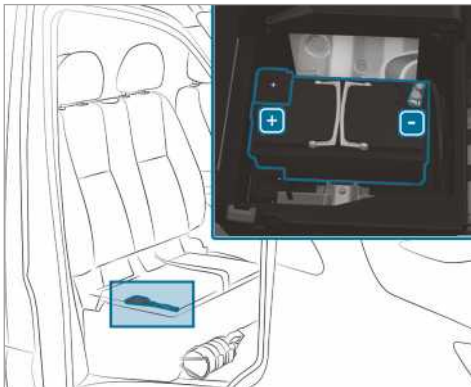

- ▶ Prilikom odvajanja dodatne baterije vodite računa o merama bezbednosti i napomenama o zaštiti (→ Strana 296).
- ▶ Isključite sve električne potrošače.
- ▶ Isključite motor i isključite napajanje naponom.
- ▶ Površinu sedenja na redu sedišta za suvozača sklopite nagore (→ Strana 69).
- ▶ Najpre odvojite negativnu klemu dodatne baterije i skinite je tako da klema više ne dodiruje pol.
- ▶ Uklonite prekrivku pozitivne kleme.
- ▶ Odvojite i skinite pozitivnu klemu.
- i** Ako se dodatna baterija nalazi ispod sedišta suvozača bez površine sedenja koja se može sklopiti nagore, obratite se kvalifikovanoj stručnoj radionici za pomoć oko odvajanja i demontaže dodatne baterije.

Prinudno startovanje šlepanjem ili šlepanje

Dozvoljeni načini šlepanja

Mercedes-Benz vam predlaže da u slučaju kvara transportujete vozilo, umesto da ga šlepujete.

! NAPOMENA Oštećenja vozila usled nepravilnog šlepanja

- ▶ Vodite računa o napomenama i uputstvima za šlepanje.

! NAPOMENA Oštećenja usled pomeranja vozila

Ukoliko se vozilo s pogonom na prednjim točkovima i automatskim menjačem, kada je motor ugašen, predaleko i brzo pomera, može da se ošteti.



- ▶ Ne pomerajte vozilo dalje od 15 m pri maksimalnoj brzini hoda.

- i** **Vozila sa automatskim menjačem i pogonom na zadnjim točkovima:** U slučaju smetnje, automatski menjač može da bude blokiran u položaju **[P]**. Ako automatski menjač ne može da se prebaci u položaj **[N]**, transportujte vozilo (→ Strana 306). Za transport vozila je neophodno vozilo za šlepanje sa dizalicom.

- i Vozila sa automatskim menjačem i pogonom na prednjim točkovima:** U slučaju smetnje, automatski menjač može da bude blokiran u položaju **P**. Možete mehanički da uklonite blokadu u parkingu (→ Strana 129).

Ako automatski menjač ne može da se prebaci u položaj **N**, transportujte vozilo (→ Strana 306). Za transport vozila je neophodno vozilo za šlepanje sa dizalicom.

Dozvoljeni načini šlepanja

	 Obe osovine na tlu	 Prednja osovina podignuta	 Zadnja osovina podignuta
Vozila sa manuelnim menjačem	Da, maksimalno 100 km sa 50 km/h	Da, maksimalno 100 km sa 50 km/h	Da, maksimalno 50 km sa 50 km/h
Vozila sa automatskim menjačem i pogonom na zadnjim točkovima	Da, maksimalno 50 km sa 50 km/h	Da, maksimalno 50 km sa 50 km/h	Da, kada je upravljač fiksiran u srednjem položaju pomoću sprave za zaštitu od krađe
Vozila sa automatskim menjačem i pogonom na prednjim točkovima	Ne (kada je motor ugašen) Da (kada motor radi), maksimalno 5 km sa 20 km/h	Da	Ne (kada je motor ugašen) Da (kada motor radi), maksimalno 5 km sa 20 km/h
Vozila sa pogonom na svim točkovima	Da, maksimalno 50 km sa 50 km/h	Ne	Ne

Šlepanje sa podignutom osovinom: Šlepanje bi trebalo da vrši šlep-služba.

Šlepanje vozila sa obe osovine na tlu

- ▶ Obratite pažnju na napomene o dozvoljenim metodama šlepanja (→ Strana 303).
- ▶ Uverite se da je baterija spojena i napunjena.

Ako je baterija prazna:

- Motor neće moći da se pokrene.
- Električna parkirna kočnica ne može da se oslobodi ili aktivira.
- **Vozila sa automatskim menjačem:** Automatski menjač ne može da se prebaci u položaj **N** ili **P**.

! NAPOMENA Oštećenja usled pomeranja vozila

Ukoliko se vozilo s pogonom na prednjim točkovima i automatskim menjačem, kada je motor ugašen, predaleko i brzo pomera, može da se ošteti.

- ▶ Ne pomerajte vozilo dalje od 15 m pri maksimalnoj brzini hoda.

! NAPOMENA Oštećenje usled prebrzog ili šlepanja na suviše dugim deonicama

Ukoliko šlepujete vozilo prebrzo ili na suviše dugim deonicama, može da dođe do oštećenja na pogonskoj grupi.

- ▶ Nemojte prekoračiti brzinu šlepanja od 50 km/h.
- ▶ Nemojte prekoračiti deonicu šlepanja od 50 km.

- i** **Vozila sa automatskim menjačem i pogonom na zadnjim točkovima:** U slučaju smetnje, automatski menjač može da bude blokiran u položaju **[P]**.

Ako automatski menjač ne može da se prebaci u položaj **[N]**, transportujte vozilo (→ Strana 306). Za transport vozila je neopodno vozilo za šlepovanje sa dizalicom.

- i** **Vozila sa automatskim menjačem i pogonom na prednjim točkovima:** U slučaju smetnje, automatski menjač može da bude blokiran u položaju **[P]**. Možete mehanički da uklonite blokadu u parkingu (→ Strana 129). Ako automatski menjač ne može da se prebaci u položaj **[N]**, transportujte vozilo (→ Strana 306). Za transport vozila je neopodno vozilo za šlepovanje sa dizalicom.

! **UPOZORENJE** Opasnost od nezgode tokom šlepovanja vozila koje ima preveliku težinu

Kada je vozilo koje se prinudno startuje šlepovanjem ili šlepuje teže od dozvoljene mase vašeg vozila, mogu da nastupe sledeće situacije:

- Ušica za vuču može da se otkine.
- Zaprega proklizava i može da se prevrne.
- ▶ Ako prinudno startujete neko drugo vozilo šlepovanjem ili ga šlepujete, njegova masa ne sme da prelazi dozvoljenu ukupnu masu vašeg vozila.

Ukoliko vozilo mora da bude prinudno pokrenuto šlepovanjem ili šlepovano, njegova masa ne sme da prelazi dozvoljenu ukupnu masu vučnog vozila.

- ▶ Podatke o dozvoljenoj ukupnoj masi vozila možete da pronađete na tipskoj pločici vozila.
- ▶ **Vozila sa automatskim menjačem:** Ne otvarajte vrata vozača ili suvozača, jer se u suprotnom automatski menjač automatski prebacuje u položaj **[P]**.
- ▶ Montirajte ušicu za vuču (→ Strana 307).
- ▶ Pričvrstite uređaj za šlepovanje.

! **NAPOMENA** Oštećenja usled nepravilnog pričvršćivanja

- ▶ Uže za vuču ili šipku za vuču pričvrstite samo na ušice za vuču.

- i** Uređaj za šlepovanje možete da pričvrstite i na mehanizam za vuču.

! **NAPOMENA** Oštećenje ili opasnost od nezgode prilikom šlepovanja uz pomoć užeta za vuču

Ukoliko se ne pridržavate bezbednosnih i zaštitnih mera prilikom šlepovanja uz pomoć užeta za vuču, postoji opasnost od nezgode.

Prilikom šlepovanja sa užetom za vuču vodite računa o sledećem:

- ▶ Pričvrstite uže za vuču, ako je to moguće, na oba vozila sa iste strane.
- ▶ Vodite računa da uže za vuču ne prekoracuje zakonski propisanu dužinu.
- ▶ Obeležite uže za vuču na sredini, npr. belim platnom (30 x 30 cm). Na taj način će drugi učesnici u saobraćaju videti da je šlepovanje u toku.
- ▶ Za vreme vožnje obratite pažnju na svetla kočnice vozila koje vrši šlepovanje. Uvek držite odstojanje tako da je uže za vuču zategnuto.
- ▶ Za šlepovanje vozila nemojte koristiti čelične sajle ili lance. U suprotnom, možete da oštetite vozilo.

- ▶ Isključite automatsko zaključavanje (→ Strana 47).
- ▶ Nemojte da aktivirate HOLD-funkciju.
- ▶ Isključite zaštitu od odvlačenja (→ Strana 60).
- ▶ Isključite aktivni pomoćni sistem pri kočenju (→ Strana 152).
- ▶ **Vozila sa automatskim menjačem:** Prebacite automatski menjač u položaj **[N]**.
- ▶ **Vozila sa manuelnim menjačem:** Ubacite u prazan hod **[N]**.
- ▶ Otpustite parkirnu kočnicu.
- ▶ **Vozila sa manuelnim menjačem:** Uključite paljenje, u suprotnom se može aktivirati blokada upravljača.

! **UPOZORENJE** Opasnost od nezgode usled ograničenja funkcija bitnih za bezbednost prilikom šlepovanja

Funkcije važne za bezbednost su ograničene ili više nisu na raspolaganju u sledećim situacijama:

- Kontakt je isključen.

- U sistemu za kočenje ili servo upravljaču postoji smetnja.
- U napajanju energijom ili naponskoj mreži postoji smetnja.

Ako se tada šlepuje vaše vozilo, postoji mogućnost da će prilikom upravljanja i kočenja biti neophodno mnogo više snage.

- ▶ Koristite šipku za vuču.
- ▶ Pre šlepovanja se uverite da je upravljač slobodan.

! **NAPOMENA** Oštećenje usled prevelikih vučnih sila

Prejake vučne sile mogu da oštete vozila prilikom naglog pokretanja.

- ▶ Krećite sporo i nikako naglo.

Šlepovanje vozila sa podignutom prednjom ili zadnjom osovinom

! **NAPOMENA** Oštećenje dok je paljenje uključeno

Ako prilikom šlepovanja vozila sa podignutom prednjom i zadnjom osovinom ostavite uključeno paljenje, aktivacija sistema ESP® može da ošteti sistem za kočenje.

- ▶ Paljenje mora biti isključeno.

! **NAPOMENA** Oštećenje usled nestručne demontaže ili ugradnje kardanskih vratila

Ako prilikom ugradnje kardanskih vratila ne koristite nove zavrtnje, može doći do oštećenja kardanskih vratila.

Koristite prilikom ugradnje kardanskog vratila uvek nove zavrtnje.

Demontažu i montažu kardanskog vratila prepustite stručnom osoblju.

- ① Podignite vozilo sa oštećenjem prednje osovine na prednju osovinu, a vozilo sa oštećenjem zadnje osovine na zadnju osovinu.
- ① **Vozila sa automatskim menjačem i pogonom na zadnjim točkovima:** U slučaju smetnje, automatski menjač može da bude blokiran u položaju **P**. Ako automatski menjač ne može da se prebaci u položaj **N**, transportujte vozilo

(→ Strana 306). Za transport vozila je neophodno vozilo za šlepovanje sa dizalicom.

- ① **Vozila sa automatskim menjačem i pogonom na prednjim točkovima:** U slučaju smetnje, automatski menjač može da bude blokiran u položaju **P**. Možete mehanički da uklonite blokadu u parking(→ Strana 129). Ako automatski menjač ne može da se prebaci u položaj **N**, transportujte vozilo (→ Strana 306). Za transport vozila je neophodno vozilo za šlepovanje sa dizalicom.

- ▶ Obratite pažnju na napomene o dozvoljenim metodama šlepovanja (→ Strana 303).
- ▶ Pri prekoračenju maksimalno dozvoljene deonice šlepovanja, morate da demontirate kardanska vratila ka pogonskim osovinama.
- ▶ **Vozila sa automatskim menjačem:** Prebacite automatski menjač u položaj **N**.
- ▶ **Vozila sa manuelnim menjačem:** Ubacite u prazan hod **N**.
- ▶ Otpustite parkirnu kočnicu.
- ▶ Isključite paljenje.

Utovar vozila za transport

- ▶ Obratite pažnju na napomene za šlepovanje (→ Strana 306) (→ Strana 304).
- ▶ Za utovar vozila pričvrstite uređaj za šlepovanje na ušice za vuču.
- ▶ **Vozila sa automatskim menjačem:** Prebacite automatski menjač u položaj **N**.
- ① **Vozila sa automatskim menjačem:** U slučaju smetnji na elektrici, automatski menjač može da bude blokiran u položaju **P**. Da biste prebacili u položaj **N**, obezbedite napajanje sa naponske mreže (→ Strana 296).
- ▶ **Vozila sa manuelnim menjačem:** Ubacite u prazan hod **N**.
- ▶ Utovarite vozilo.
- ▶ **Vozila sa automatskim menjačem:** Prebacite automatski menjač u položaj **P**.
- ▶ **Vozila sa manuelnim menjačem:** Ubacite u 1. stepen prenosa **1** ili stepen prenosa za vožnju unazad **R**.
- ▶ Osigurajte vozilo od otkotrljavanja pomoću parkirne kočnice.
- ▶ Pričvrstite vozilo samo za točkove.

Vozila sa pogonom na svim točkovima/vozila sa automatskim menjačem

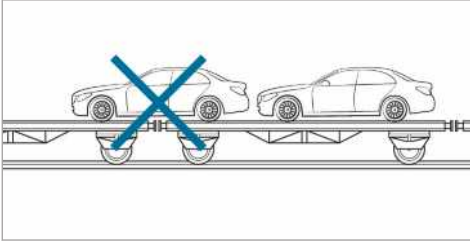

- ▶ Vodite računa o tome da prednja i zadnja osovina stoje na istom transportnom vozilu.

! **NAPOMENA** Oštećenja na pogonskoj grupi usled pogrešnog postavljanja

- ▶ Ne postavljajte vozilo preko mesta za povezivanje transportnog vozila.

! **NAPOMENA** Oštećenja na vozilu usled nepravilnog utovara

Ako se vozilo sa pogonom na svim točkovima prilikom utovara pomoću hidrauličke platforme nadogradnje nagne, pomeri ili pokrene, može da se oštetiti.

- ▶ Vozila sa pogonom na svim točkovima pri utovaru vozite i pozicionirajte isključivo pomoću njegovog sopstvenog pogona.
- ▶ Kada je ključ izvađen ili kada su vrata otvorena nemojte više da pokrećete vozilo i njegovu površinu oslanjanja.

Ušica za vuču – mesto skladištenja

Ušica za vuču se nalazi u alatu u vozilu, u prostoru za noge suvozača (→ Strana 309).

Ušica za vuču

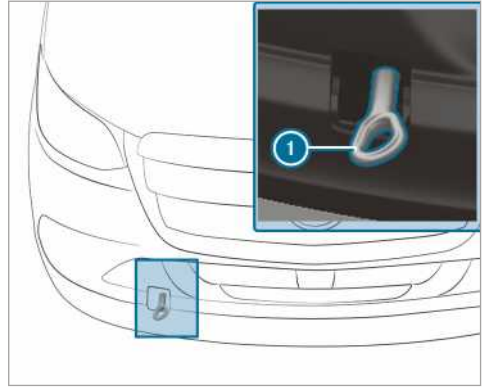

Montaža i demontaža ušice za vuču napred

- ▶ **Montaža ušice za vuču napred:** Pritisnite gornji deo prekrivke i izvadite prekrivku.
- ▶ Ušicu za vuču ① zavrnite okrećući je nad-esno do graničnika i čvrsto je pritegnite.
- ▶ **Demontaža ušice za vuču napred:** Ušicu za vuču ① odvrnite okrećući je nalevo.
- ▶ Postavite prekrivku sa isturenim delovima okrenutim nagore i pritisakajte je nadole dok ne ulegne u ležište.

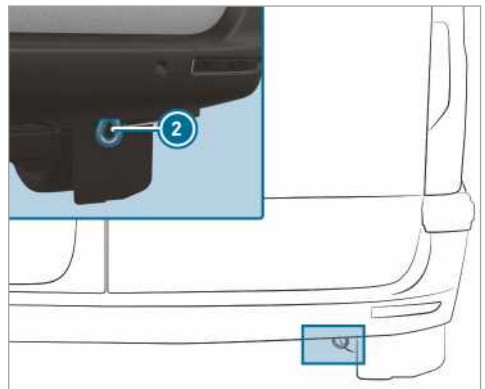

Ušica za vuču pozadi (vozila registrovana kao putnička vozila)

- ① Ušica za vuču pozadi ② je čvrsto zašrafljena za vozilo.

! **NAPOMENA** Oštećenje zbog nepravilne upotrebe ušice za vuču

Prilikom sklanjanja vozila izvlačenjem pomoću ušice za vuču može da dođe do oštećenja na vozilu.

- ▶ Ušicu za vuču koristite samo do šlepovanja ili prinudnog startovanja šlepovanjem.

Prinudno startovanje vozila šlepovanjem (prinudni start motora)

Vozila sa automatskim menjačem

! **NAPOMENA** Oštećenje automatskog menjača usled prinudnog startovanja šlepovanjem

Ukoliko prinudno startujete šlepovanjem vozilo sa automatskim menjačem, može da se ošteti automatski menjač.

- ▶ Vozila sa automatskim menjačem ne startujte prinudno šlepovanjem.

- ▶ Vozila sa automatskim menjačem nemojte pokretati pomoću prinudnog startovanja šlepovanjem.

Vozila sa manuelnim menjačem

- ▶ Obratite pažnju na napomene za šlepovanje (→ Strana 303).
- ▶ Po potrebi, ostavite motor i izdovni sistem da se ohlade.
- ▶ Uključite paljenje.
- ▶ Ubacite u 2. ili 3. stepen prenosa.
- ▶ Otpustite parkirnu kočnicu.
- ▶ Pri potpuno pritisnutoj pedali spojnice, startujte vozilo šlepovanjem.
- ▶ Puštajte polako pedalu spojnice.
- ▶ Kada se motor pokrene, prebacite odmah u prazan hod.
- ▶ Zaustavite vozilo u skladu sa saobraćajnim propisima.
- ▶ Skinite uređaj za šlepovanje.
- ▶ Demontirajte ušicu za vuču.
- ▶ Vozilo proverite u kvalifikovanoj stručnoj radionici.

Električni osigurači

Napomene o električnim osiguračima

! **UPOZORENJE** Opasnost od nezgode i povređivanja zbog preopterećenih vodova

Kada rukujete, premošćujete ili zamenjujete oštećeni osigurač novim sa većim brojem ampera, mogu da se preopterete električni vodovi.

To može da izazove požar.

- ▶ Oštećene osigurače uvek zamenite novim koji imaju ispravan broj ampera.

! **NAPOMENA** Oštećenja zbog pogrešnih osigurača

Električne komponente ili sistemi mogu biti oštećeni zbog pogrešnih osigurača.

- ▶ Upotrebljavajte isključivo osigurače koje je odobrio Mercedes-Benz i koji imaju propisanu zaštitnu vrednost.

Električni osigurači u vozilu služe za isključivanje neispravnih strujnih kola. Aktivirani osigurač isključuje sledeće komponente i sa njima povezane funkcije.

Pregorele osigurače treba zameniti ekvivalentnim osiguračima, prepoznatljivim po boji i zaštitnoj vrednosti. Plan rasporeda osigurača i druge napomene o električnim osiguračima i relejima pronaći ćete u dodatnom uputstvu „Raspored osigurača“.

! **NAPOMENA** Oštećenje ili nepravilne funkcije usled vlažnosti

Usled vlažnosti može doći do nepravilnih funkcija ili oštećenja na električnim uređajima.

- ▶ Kada je kutija sa osiguračima otvorena, vodite računa da ne dođe do prodiranja vlažnosti u kutiju sa osiguračima.
- ▶ Prilikom zatvaranja kutije sa osiguračima, proverite da li zaptivka poklopca pravilno naleže na kutiju sa osiguračima.

Ako novi osigurač ponovo pregori, utvrđivanje uzroka i njegovo uklanjanje prepustite kvalifikovanoj stručnoj radionici.

Pre nego što promenite osigurač, uverite se u sledeće:

- Vozilo je osigurano od otkotrljavanja.

- Svi električni potrošači su isključeni.
- Paljenje je isključeno.

Električni osigurači su raspoređeni u različite kutije sa osiguračima:

- kutija sa osiguračima u prostoru za noge suvozača (→ Strana 309),
- kutija sa osiguračima u kutiji sedišta vozača (→ Strana 309).

Otvaranje kutije sa osiguračima u kutiji sedišta vozača

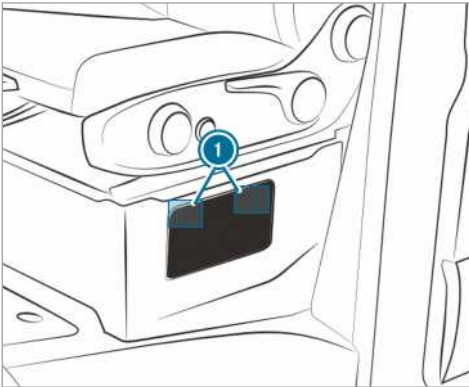

- ▶ **Otvaranje:** Pritisnite nadole zatvarače ① na prekrivci i otkaçite ih.
- ▶ Uklonite prekrivku.

Otvaranje kutije sa osiguračima u prostoru za noge suvozača

- ▶ Prekrivku kutije za odlaganje u prostoru za noge suvozača otključajte i skinite (→ Strana 309).

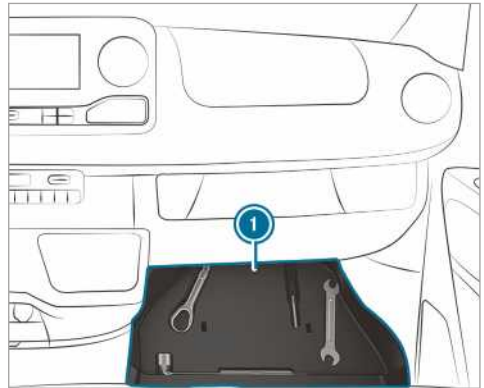

- ▶ Pomoću alata u vozilu izvadite umetak ①.

Alat u vozilu

Informacije o alatu u vozilu

Alat u vozilu se nalazi u kutiji za odlaganje na strani suvozača u prostoru za noge (→ Strana 309).

Alat u vozilu sadrži:

- ušicu za vuču,
- odvijač sa torksom, krstastim umetkom i sa umetkom sa prorezom,
- alat u vozilu može npr. dodatno da sadrži:
 - viljuškasti ključ,
 - ključ za točak.

Otključavanje i skidanje prekrivke kutije za odlaganje

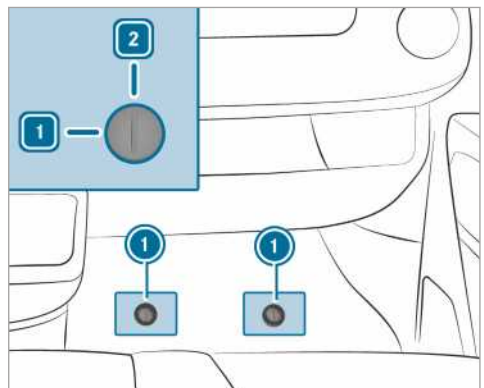

▶ Izvadite gumenu podlogu iz prostora za noge suvozača.

▶ **Otključavanje:** Bravu za brzo zabavljanje

① okrenite nalevo, u položaj **1**.

▶ Malo podignite prekrivku i izvucite je.

Postavljanje prekrivke i zaključavanje

▶ Ugurajte prekrivku i pritisnite je nadole.

▶ Bravu za brzo zabavljanje ① pritisnite nadole dok se ne uglati.

▶ **Zaključavanje:** Bravu za brzo zabavljanje

① okrenite nadesno, u položaj **2**.

Hidraulična priručna dizalica nalazi se u bočnoj pregradi ① iznad stepenika vrata suvozača.

U zavisnosti od opreme, priručna dizalica ima težinu od maksimalno 7,5 kg. Podatke o maksimalnoj nosivosti priručne dizalice možete da pronađete na pločici zalepljenoj na priručnoj dizalici. Ako se pojavi smetnja u funkciji, kontaktirajte kvalifikovanu stručnu radionicu.

Održavanje priručne dizalice:

- Posle korišćenja očistite sve pokretne delove i ponovo ih podmažite.
- Na svakih šest meseci u potpunosti izvucite i opet uvucite podizne klipove.

Vađenje alata u vozilu

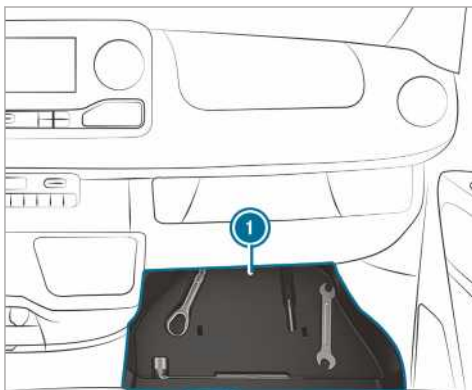

▶ Alat u vozilu izvadite iz kutije za odlaganje ①.

Hidraulična priručna dizalica

Informacije o hidrauličnoj priručnoj dizalici

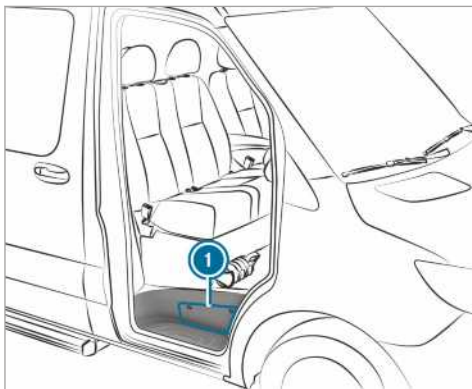

Vađenje priručne dizalice i šipke poluge

Preduslovi

- Vrata suvozača su otvorena.

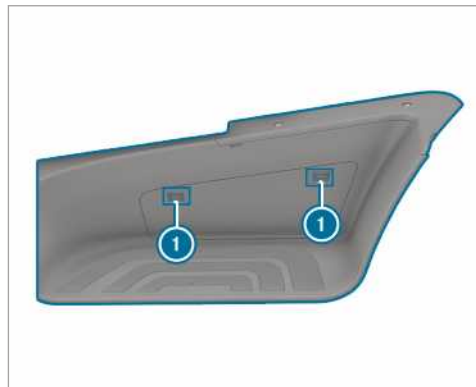

▶ **Otvaranje:** Pritisnite nadole zatvarače ① na prekrivki i otkaçite ih.

▶ Uklonite prekrivku.

▶ Do kraja izvucite sigurnosni držač i odložite ga na stepenik.



- ▶ Izvadite priručnu dizalicu ② i šipku poluge pumpe.
- ▶ **Zatvaranje:** Čvrsto pritisnite prekrivku, tako da zatvarači ① uđu u ležište.

Zvukovi ili neobično ponašanje u vožnji

U toku vožnje obratite pažnju na vibracije, zvukove i neobično ponašanje u vožnji, npr. vučenje u stranu. Ovo ukazuje na moguća oštećenja na točkovima ili pneumaticima. Ukoliko posumnjate da je reč o neispravnosti pneumatika, smanjite brzinu. Zaustavite vozilo što je pre moguće i proverite ima li oštećenja na pneumaticima i točkovima. Skrivena oštećenja pneumatika mogu takođe da budu uzrok za ovo neobično ponašanje u vožnji. Ukoliko oštećenja nisu uočljiva, točkove i pneumatike proverite u kvalifikovanoj stručnoj radionici.

Redovna provera točkova i pneumatika

A UPOZORENJE Opasnost od nezgode usled oštećenih pneumatika

Oštećeni pneumatici mogu da uzrokuju gubitak pritiska u pneumaticima.

Tako može da se izgubi kontrola nad vozilom.

- ▶ Redovno proveravajte da li na pneumaticima postoje oštećenja i odmah zamenite oštećene pneumatike.

A UPOZORENJE Opasnost od Aquaplaninga zbog niskog profila pneumatika

Kod vrlo niskog profila pneumatika pogoršava se prijanjanje pneumatika za tlo. Profil pneumatika ne može više da odvodi vodu.

Tako se kod mokrog kolovoza povećava opasnost od Akvaplaninga, naročito kod neprilagođene brzine.

Kod suviše visokog ili suviše niskog pritiska u pneumaticima, oni mogu da se različito troše na različitim gaznim slojevima pneumatika.

- ▶ Redovno na svim pneumaticima, duž cele širine, proveravajte dubinu profila i stanje gaznog sloja pneumatika.

Minimalna dubina profila kod

- letnjih pneumatika: 3 mm
- pneumatika M+S: 4 mm

- ▶ Iz bezbednosnih razloga zamenite pneumatike pre dostizanja zakonski propisane minimalne dubine profila.

Redovno proveravajte ima li oštećenja na točkovima i pneumaticima, najmanje na svake dve nedelje kao i posle vožnje po terenu ili putevima

sa lošijim kolovozom. Oštećeni točkovi mogu da dovedu do gubitka pritiska u pneumaticima.

Obratite pažnju na oštećenja kao što su:

- urezi na pneumatiku,
- ubodi na pneumatiku,
- pukotine na pneumatiku,
- ispupčenja na pneumatiku,
- iskrivljenost ili jaka korozija na točkovima.

Sledeće provere na svim točkovima izvršavajte redovno, najmanje jednom mesečno ili prema potrebi, npr. pre polaska na dužu vožnju ili pre terenske vožnje:

- provera pritiska u pneumaticima (→ Strana 314)
- provera kapica ventila
Ventili moraju da budu zaštićeni od vlažnosti i prljavštine kapicama ventila koje je Mercedes-Benz posebno odobrio za vaše vozilo.
- vizuelna kontrola dubine profila i gaznog sloja pneumatika duž cele širine
Minimalna dubina profila kod letnjih pneumatika iznosi 3 mm a kod zimskih pneumatika 4 mm.

Informacije o vožnji sa letnjim pneumaticima

Letnji pneumatici na temperaturama ispod 10 °C značajno gube na elastičnosti i time na prijanjanju i snazi kočenja. Opremite svoje vozilo M+S pneumaticima. Kada se letnji pneumatici koriste zimi na veoma niskim temperaturama, na njima mogu da nastanu pukotine i na taj način pneumatici mogu trajno da se oštete. Mi ne možemo da preuzmемо odgovornost za ovu vrstu oštećenja.

Prilikom montiranja letnjih pneumatika obavezno vodite računa o dozvoljenoj maksimalnoj brzini.

Nakon montiranja letnjih pneumatika:

- Proverite pritisak u pneumaticima (→ Strana 314).
- Ponovo pokrenite kontrolu pritiska u pneumaticima (→ Strana 327).

Informacije o M+S pneumaticima

Koristite na temperaturama ispod 10 °C zimske pneumatike ili pneumatike za sve sezone – obe vrste imaju oznaku M+S.

U zimskim uslovima na putevima, samo zimski pneumatiki koji imaju dodatni simbol snežne pahulje  pored oznake M+S pružaju najbolje prijanjanje.

Sistemi za bezbednu vožnju, kao što su npr. ABS i ESP®, mogu optimalno da deluju i zimi samo ako vozilo ima ove pneumatike. Ovi pneumatiki su napravljeni specijalno za vožnju po snegu.

Za siguran način vožnje koristite za sve točkove M+S pneumatike istog proizvođača i profila.

Kada su montirani M+S pneumatiki, obavezno vodite računa o dozvoljenoj maksimalnoj brzini.

Ako montirate M+S pneumatike čija je dozvoljena maksimalna brzina ispod maksimalne brzine vozila uslovljene konstrukcijom, u vidnom polju vozača morate postaviti odgovarajuću napomenu. Nju možete dobiti u kvalifikovanoj stručnoj radionici.

Vozila sa limiterom: U ovom slučaju, pomoću permanentnog limitera dodatno ograničite maksimalnu brzinu uslovljenu konstrukcijom na najveću dozvoljenu brzinu M+S pneumatika (→ Strana 155).

Nakon montiranja zimskih pneumatika:

- Proverite pritisak u pneumaticima (→ Strana 314).
- Ponovo pokrenite kontrolu pritiska u pneumaticima (→ Strana 327).

Napomene za lance za sneg

⚠ UPOZORENJE Opasnost od nezgode usled pogrešne montaže lanaca za sneg

Vozila sa pogonom na zadnjim točkovima:

Lanci za sneg montirani na prednje točkove mogu da se taru o karoseriju ili delove donjeg podstroja.

Na taj način može da dođe do oštećenja vozila ili pneumatika.

- ▶ Lance za sneg nikada ne montirajte na prednje točkove.
- ▶ Lance za sneg montirajte uvek u paru na zadnjim točkovima.
- ▶ **Vozila sa dvostrukim pneumaticima:** Lance za sneg montirajte na spoljne točkove.

⚠ UPOZORENJE Opasnost od nezgode usled pogrešne montaže lanaca za sneg

Vozila sa pogonom na prednjim točkovima:

Lanci za sneg montirani na zadnje točkove mogu da se taru o karoseriju ili delove donjeg podstroja.

Na taj način može da dođe do oštećenja vozila ili pneumatika.

- ▶ Lance za sneg nikada ne montirajte na zadnje točkove.
- ▶ Lance za sneg montirajte uvek u paru na prednjim točkovima.

⚠ UPOZORENJE Opasnost od nezgode usled neodgovarajućih lanaca za sneg

Vozila sa pogonom na svim točkovima ili sa pogonom na prednjim točkovima i jednostavnim pneumaticima nemaju dovoljno slobodnog prostora na prednjoj osovini za uobičajene lance za sneg.

Ukoliko montirate uobičajene lance za sneg, oni bi mogli da se otkače i oštete delove donjeg postroja ili creva sistema za kočenje.

- ▶ Na vozila sa pogonom na svim točkovima ili sa pogonom na prednjim točkovima i jednostavnim pneumaticima montirajte isključivo lance za sneg, koje je za te pneumatike odobrio Mercedes-Benz.

Mercedes-Benz preporučuje da, iz bezbednosnih razloga, upotrebljavate samo lance za sneg koji su ispitani i odobreni. Više informacija o lancima za sneg koje je preporučio Mercedes-Benz možete da nađete u pregledu o točkovima i pneumaticima na veb-stranici <https://www.mercedes-benz.de>.

1 NAPOMENA Oštećenja ukrasnih prekrivki točkova zbog montiranih lanaca za sneg

Ako lance za sneg montirate na čelične točkove, možete da oštetite ukrasne prekrivke točkova.

- ▶ Pre montiranja lanaca za sneg, skinite ukrasne prekrivke sa čeličnih točkova.

Kada koristite lance za sneg, obratite pažnju na sledeće napomene:

- Lanci za sneg su dozvoljeni samo za određene kombinacije točkova i pneumatika. Informa-

cije o tome možete da dobijete u kvalifikovanoj stručnoj radionici.

- Iz bezbednosnih razloga upotrebljavajte samo lance za sneg, koji su odobreni za Mercedes-Benz ili lance za sneg koji ispunjavaju isti standard u pogledu kvaliteta.
 - Nakon deonice od oko 1 km morate još jednom da zategnete lance za sneg. Samo na taj način se omogućava da lanci za sneg optimalno nalegnu, kao i prohodnost u odnosu na komponente koje se nalaze pored.
 - **Vozila sa pogonom na svim točkovima:** Lance za sneg montirajte na sve točkove. Na vozilima sa dvostrukim pneumaticima lance za sneg montirajte na spoljne točkove. Obratite pažnju i na uputstvo za ugradnju proizvođača.
 - Lance za sneg koristite samo na snežnom pokrivaču. Kada više ne vozite putem prekrivenim snegom, skinite lance za sneg što je pre moguće.
 - Lokalni propisi mogu da ograniče upotrebu lanaca za sneg. Obratite pažnju na odgovarajuće propise pre nego što montirate lance za sneg.
 - Pre početka vožnje sa lancima za sneg, uključite pogon na svim točkovima (→ Strana 130).
 - Najveća dozvoljena brzina, kada su montirani lanci za sneg je 50 km/h.
 - **Vozila sa pomoćnim sistemom pri parkiranju:** Kada su montirani lanci za sneg, nemojte da koristite pomoćni sistem pri parkiranju PARKTRONIC.
- i** Možete trajno da ograničite najveću dozvoljenu brzinu vozila za rad sa zimskim pneumaticima (→ Strana 155).
- i** Pri polasku možete da isključite ESP® (→ Strana 150). Na taj način točkovi mogu da proklizavaju i postignu veću propulzivnu brzinu.

Pritisak u pneumaticima

Napomene o pritisku u pneumaticima

▲ UPOZORENJE Opasnost od nezgode usled suviše niskog ili suviše visokog pritiska u pneumaticima

Pneumatici sa suviše niskim ili suviše visokim pritiskom u pneumatiku mogu da izazovu sledeće opasnosti:

- Pneumatici mogu da puknu, naročito kod povećanog utovara i brzine.
- Pneumatici mogu prekomerno i/ili neravnomerno da se troše, što može jako da pogorša prianjanje pneumatika.
- Karakteristike vožnje, kao i karakteristike upravljanja i kočenja mogu znatno da se pogoršaju.

▶ Vodite računa o preporučenim pritiscima u pneumaticima i proveravajte pritiske u svim pneumaticima uključujući i rezervni točak:

- najmanje jednom mesečno,
 - kod promenenog utovara,
 - pre polaska na duže vožnje,
 - kod promenjenih uslova primene, npr. vožnje po terenu.
- ▶ Ako je potrebno, prilagodite pritisak u pneumaticima.

Suviše nizak ili suviše visok pritisak u pneumaticima će imati sledeće posledice:

- Skraćuje se radni vek pneumatika.
- Potpomaže se oštećenje pneumatika.
- Pogoršava se ponašanje u vožnji, a time i bezbednost u vožnji, npr. usled akvaplaninga.

▲ UPOZORENJE Opasnost od nezgode usled ponovnog pada pritiska u pneumaticima

Ako pritisak u pneumatiku iznova opada, točak, ventil ili pneumatici mogu biti oštećeni.

Previše nizak pritisak u pneumatiku može da dovede do pucanja pneumatika.

- ▶ Proverite da li se na pneumatiku nalazi strano telo.
- ▶ Proverite da li točak ili ventil propuštaju.

- ▶ Ako ne možete da uklonite oštećenje, obavestite kvalifikovanu stručnu radionicu.

Podatke o preporučenom pritisku za pneumatike koji su fabrički montirani na vozilu možete da pronađete u tabeli pritiska u pneumaticima koja se nalazi na kutiji sedišta, odnosno na stubu B na strani vozača.

Za proveru pritiska u pneumaticima koristite odgovarajući uređaj za ispitivanje pritiska u pneumaticima. Nije dozvoljeno izvoditi zaključke o pritisku u pneumaticima na osnovu njegovog izgleda.

Vozila sa kontrolom pritiska u pneumaticima:

Pritisak u pneumaticima možete da proverite i pomoću putnog računara.

Pritisak u pneumaticima korigujte samo kada su pneumatici hladni. Uslovi za hladne pneumatice:

- Vozilo je bilo parkirano najmanje tri sata u hladu.
- Vozili ste kraće od 1,6 km.

Povećanje temperature pneumatika za 10 °C povećava pritisak u pneumaticima za 10 kPa (0,1 bar, 1,5 psi). Imajte ovo u vidu ako morate da proverite pritisak u toplim pneumaticima.

Napomene o režimu rada sa prikolicom

Za pneumatike zadnje osovine važi isključivo preporučeni pritisak u pneumaticima za potpuno opterećenje koji je naveden u tabeli pritiska u pneumaticima.

Pritisaci u pneumaticima prednje osovine kod vozila sa pogonom na prednjim točkovima Maks. opterećenje prednje osovine 1750 kg

Pneumatik/naplatak točka	Stepen opterećenja	Maks. opterećenje prednje osovine 1750 kg
225/65R16C 112/110R	Potpuno opterećenje	360 kPa (3,6 bara, 52 psi)
225/65R16C 112/110R	Prazno	330 kPa (3,3 bara, 48 psi)
225/75R16C 118/116R	Potpuno opterećenje	320 kPa (3,2 bara, 46 psi)
225/75R16C 118/116R	Prazno	300 kPa (3,0 bara, 44 psi)
225/75R16C 121/120R	Potpuno opterećenje	320 kPa (3,2 bara, 46 psi)
225/75R16C 121/120R	Prazno	300 kPa (3,0 bara, 44 psi)
235/60R17C 117/115R	Potpuno opterećenje	340 kPa (3,4 bara, 49 psi)
235/60R17C 117/115R	Prazno	310 kPa (3,1 bara, 45 psi)

Tabela pritiska u pneumaticima

Tabela pritiska u pneumaticima nalazi se na kutiji sedišta, odnosno na stubu B na strani vozača.





Tabela pritiska u pneumaticima prikazuje preporučeni pritisak za fabrički ugrađene pneumatike na ovom vozilu. Preporučeni pritisci u pneumaticima važe za hladne pneumatice i za različite stepene opterećenja vozila.

Ako je ispred podataka o pritiscima u pneumaticima navedena jedna dimenzija pneumatika ili više njih, onda navedeni podatak o pritisku važi samo za te dimenzije pneumatika.

Ako su dimenzije pneumatika navedene ispred podataka o pritiscima dopunjene simbolom , navedeni podatak o pritiscima u pneumaticima predstavlja alternativne vrednosti.

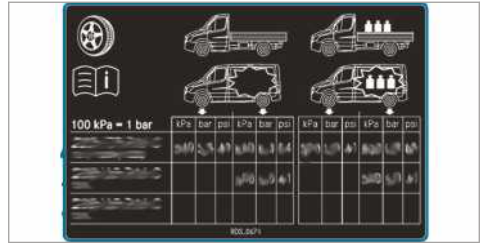
Stepeni opterećenja „prazno“ ili „potpuno opterećenje“ su u tabeli prikazani različitim vrednostima težina.

Maks. opterećenje prednje osovine 1850 kg

Pneumatik/naplatak točka	Stepen opterećenja	Maks. opterećenje prednje osovine 1850 kg
225/65R16C 112/110R	Potpuno opterećenje	390 kPa (3,9 bara, 57 psi)
225/65R16C 112/110R	Prazno	330 kPa (3,3 bara, 48 psi)
225/75R16C 118/116R	Potpuno opterećenje	350 kPa (3,5 bara, 51 psi)
225/75R16C 118/116R	Prazno	300 kPa (3,0 bara, 44 psi)
225/75R16C 121/120R	Potpuno opterećenje	350 kPa (3,5 bara, 51 psi)
225/75R16C 121/120R	Prazno	300 kPa (3,0 bara, 44 psi)
235/60R17C 117/115R	Potpuno opterećenje	360 kPa (3,6 bara, 52 psi)
235/60R17C 117/115R	Prazno	310 kPa (3,1 bar, 45 psi)

Maks. opterećenje prednje osovine 2000 kg

Pneumatik/naplatak točka	Stepen opterećenja	Maks. opterećenje prednje osovine 2000 kg
225/65R16C 112/110R	Potpuno opterećenje	-
225/65R16C 112/110R	Prazno	-
225/75R16C 118/116R	Potpuno opterećenje	380 kPa (3,8 bara, 55 psi)
225/75R16C 118/116R	Prazno	300 kPa (3,0 bara, 44 psi)
225/75R16C 121/120R	Potpuno opterećenje	380 kPa (3,8 bara, 55 psi)
225/75R16C 121/120R	Prazno	300 kPa (3,0 bara, 44 psi)
235/60R17C 117/115R	Potpuno opterećenje	400 kPa (4,0 bara, 58 psi)
235/60R17C 117/115R	Prazno	310 kPa (3,1 bar, 45 psi)

Maks. opterećenje prednje osovine 2100 kg

Pneumatik/naplatak točka	Stepen opterećenja	Maks. opterećenje prednje osovine 2100 kg
225/65R16C 112/110R	Potpuno opterećenje	-
225/65R16C 112/110R	Prazno	-
225/75R16C 118/116R	Potpuno opterećenje	410 kPa (4,1 bar, 60 psi)
225/75R16C 118/116R	Prazno	300 kPa (3,0 bara, 44 psi)
225/75R16C 121/120R	Potpuno opterećenje	410 kPa (4,1 bar, 60 psi)

Pneumatik/naplatak točka	Stepen opterećenja	Maks. opterećenje prednje osovine 2100 kg
225/75R16C 121/120R	Prazno	300 kPa (3,0 bara, 44 psi)
235/60R17C 117/115R	Potpuno opterećenje	420 kPa (4,2 bara, 61 psi)
235/60R17C 117/115R	Prazno	310 kPa (3,1 bar, 45 psi)

Pritisci u pneumaticima zadnje osovine kod vozila sa pogonom na prednjim točkovima
Maks. opterećenje zadnje osovine 2100 kg

Pneumatik/naplatak točka	Stepen opterećenja	Maks. opterećenje zadnje osovine 2100 kg
225/65R16C 112/110R	Potpuno opterećenje	450 kPa (4,5 bara, 65 psi)
225/65R16C 112/110R	Prazno	330 kPa (3,3 bara, 48 psi)
225/75R16C 118/116R	Potpuno opterećenje	410 kPa (4,1 bar, 60 psi)
225/75R16C 118/116R	Prazno	300 kPa (3,0 bara, 44 psi)
225/75R16C 121/120R	Potpuno opterećenje	410 kPa (4,1 bar, 60 psi)
225/75R16C 121/120R	Prazno	300 kPa (3,0 bara, 44 psi)
235/60R17C 117/115R	Potpuno opterećenje	420 kPa (4,2 bara, 61 psi)
235/60R17C 117/115R	Prazno	310 kPa (3,1 bar, 45 psi)

Maks. opterećenje zadnje osovine 2430 kg

Pneumatik/naplatak točka	Stepen opterećenja	Maks. opterećenje zadnje osovine 2430 kg
225/65R16C 112/110R	Potpuno opterećenje	-
225/65R16C 112/110R	Prazno	-
225/75R16C 118/116R	Potpuno opterećenje	490 kPa (4,9 bara, 71 psi)
225/75R16C 118/116R	Prazno	300 kPa (3,0 bara, 44 psi)
225/75R16C 121/120R	Potpuno opterećenje	490 kPa (4,9 bara, 71 psi)
225/75R16C 121/120R	Prazno	300 kPa (3,0 bara, 44 psi)
235/60R17C 117/115R	Potpuno opterećenje	500 kPa (5,0 bara, 73 psi)
235/60R17C 117/115R	Prazno	310 kPa (3,1 bar, 45 psi)

Pritisici u pneumaticima prednje osovine kod vozila za kampovanje sa pogonom na prednjim točkovima**Vozilo za kampovanje, maks. opterećenje prednje osovine 1750 kg**

Pneumatik/naplatak točka	Stepen opterećenja	Maks. opterećenje prednje osovine 1750 kg
225/75R16CP 118R	Potpuno opterećenje	320 kPa (3,2 bara, 46 psi)
235/60R17C 117/115R	Potpuno opterećenje	330 kPa (3,3 bara, 48 psi)

Vozilo za kampovanje, maks. opterećenje prednje osovine 1850 kg

Pneumatik/naplatak točka	Stepen opterećenja	Maks. opterećenje prednje osovine 1850 kg
225/75R16CP 118R	Potpuno opterećenje	350 kPa (3,5 bara, 51 psi)
235/60R17C 117/115R	Potpuno opterećenje	360 kPa (3,6 bara, 52 psi)

Vozilo za kampovanje, maks. opterećenje prednje osovine 2000 kg

Pneumatik/naplatak točka	Stepen opterećenja	Maks. opterećenje prednje osovine 2000 kg
225/75R16CP 118R	Potpuno opterećenje	380 kPa (3,8 bara, 55 psi)
235/60R17C 117/115R	Potpuno opterećenje	400 kPa (4,0 bara, 58 psi)

Vozilo za kampovanje, maks. opterećenje prednje osovine 2100 kg

Pneumatik/naplatak točka	Stepen opterećenja	Maks. opterećenje prednje osovine 2100 kg
225/75R16CP 118R	Potpuno opterećenje	410 kPa (4,1 bar, 60 psi)
235/60R17C 117/115R	Potpuno opterećenje	420 kPa (4,2 bara, 61 psi)

- i** Pritisici u pneumaticima praznog vozila zbog velike težine praznih vozila za kampovanje nisu predviđeni i nisu dozvoljeni.

Pritisci u pneumaticima zadnje osovine kod vozila za kampovanje sa pogonom na prednjim točkovima**Vozilo za kampovanje, maks. opterećenje zadnje osovine 2100 kg**

Pneumatik/naplatak točka	Stepen opterećenja	Maks. opterećenje zadnje osovine 2430 kg
225/75R16CP 118R	Potpuno opterećenje	550 kPa (5,5 bara, 80 psi)
235/60R17C 117/115R	Potpuno opterećenje	530 kPa (5,3 bara, 78 psi)

Vozilo za kampovanje, maks. opterećenje zadnje osovine 2430 kg

Pneumatik/naplatak točka	Stepen opterećenja	Maks. opterećenje zadnje osovine 2430 kg
225/75R16CP 118R	Potpuno opterećenje	550 kPa (5,5 bara, 80 psi)
235/60R17C 117/115R	Potpuno opterećenje	530 kPa (5,3 bara, 78 psi)

-  Pritisci u pneumaticima praznog vozila zbog velike težine praznih vozila za kampovanje nisu predviđeni i nisu dozvoljeni.

Pritisci u pneumaticima prednje osovine kod vozila sa pogonom na zadnjim točkovima i Single pneumaticima**Maks. opterećenje prednje osovine 1650 kg**

Pneumatik/naplatak točka	Stepen opterećenja	Maks. opterećenje prednje osovine 1650 kg
205/75R16C 110/108R	Potpuno opterećenje	360 kPa (3,6 bara, 52 psi)
205/75R16C 110/108R	Prazno	330 kPa (3,3 bara, 48 psi)
225/75R16C 121/120R	Potpuno opterećenje	300 kPa (3,0 bara, 44 psi)
225/75R16C 121/120R	Prazno	300 kPa (3,0 bara, 44 psi)
225/75R16C 118/116R	Potpuno opterećenje	300 kPa (3,0 bara, 44 psi)
225/75R16C 118/116R	Prazno	300 kPa (3,0 bara, 44 psi)
235/65R16C 115/113R	Potpuno opterećenje	300 kPa (3,0 bara, 44 psi)
235/65R16C 115/113R	Prazno	300 kPa (3,0 bara, 44 psi)
235/65R16C 121/119R	Potpuno opterećenje	300 kPa (3,0 bara, 44 psi)
235/65R16C 121/119R	Prazno	300 kPa (3,0 bara, 44 psi)
235/65R16C 118/116R	Potpuno opterećenje	300 kPa (3,0 bara, 44 psi)
235/65R16C 118/116R	Prazno	300 kPa (3,0 bara, 44 psi)

Pneumatik/naplatak točka	Stepen opterećenja	Maks. opterećenje prednje osovine 1650 kg
235/60R17C 117/115R	Potpuno opterećenje	320 kPa (3,2 bara, 46 psi)
235/60R17C 117/115R	Prazno	310 kPa (3,1 bar, 45 psi)

Maks. opterećenje prednje osovine 1860 kg

Pneumatik/naplatak točka	Stepen opterećenja	Maks. opterećenje prednje osovine 1860 kg
205/75R16C 110/108R	Potpuno opterećenje	-
205/75R16C 110/108R	Prazno	-
225/75R16C 121/120R	Potpuno opterećenje	350 kPa (3,5 bara, 51 psi)
225/75R16C 121/120R	Prazno	300 kPa (3,0 bara, 44 psi)
225/75R16C 118/116R	Potpuno opterećenje	350 kPa (3,5 bara, 51 psi)
225/75R16C 118/116R	Prazno	300 kPa (3,0 bara, 44 psi)
235/65R16C 115/113R	Potpuno opterećenje	350 kPa (3,5 bara, 51 psi)
235/65R16C 115/113R	Prazno	300 kPa (3,0 bara, 44 psi)
235/65R16C 121/119R	Potpuno opterećenje	350 kPa (3,5 bara, 51 psi)
235/65R16C 121/119R	Prazno	300 kPa (3,0 bara, 44 psi)
235/65R16C 118/116R	Potpuno opterećenje	350 kPa (3,5 bara, 51 psi)
235/65R16C 118/116R	Prazno	300 kPa (3,0 bara, 44 psi)
235/60R17C 117/115R	Potpuno opterećenje	380 kPa (3,8 bara, 55 psi)
235/60R17C 117/115R	Prazno	310 kPa (3,1 bar, 45 psi)

Maks. opterećenje prednje osovine 2000 kg

Pneumatik/naplatak točka	Stepen opterećenja	Maks. opterećenje prednje osovine 2000 kg
205/75R16C 110/108R	Potpuno opterećenje	-
205/75R16C 110/108R	Prazno	-
225/75R16C 121/120R	Potpuno opterećenje	370 kPa (3,7 bara, 54 psi)
225/75R16C 121/120R	Prazno	300 kPa (3,0 bara, 44 psi)
225/75R16C 118/116R	Potpuno opterećenje	370 kPa (3,7 bara, 54 psi)
225/75R16C 118/116R	Prazno	300 kPa (3,0 bara, 44 psi)

Pneumatik/naplatak točka	Stepen opterećenja	Maks. opterećenje prednje osovine 2000 kg
235/65R16C 115/113R	Potpuno opterećenje	-
235/65R16C 115/113R	Prazno	-
235/65R16C 121/119R	Potpuno opterećenje	380 kPa (3,8 bara, 55 psi)
235/65R16C 121/119R	Prazno	300 kPa (3,0 bara, 44 psi)
235/65R16C 118/116R	Potpuno opterećenje	380 kPa (3,8 bara, 55 psi)
235/65R16C 118/116R	Prazno	300 kPa (3,0 bara, 44 psi)
235/60R17C 117/115R	Potpuno opterećenje	400 kPa (4,0 bara, 58 psi)
235/60R17C 117/115R	Prazno	310 kPa (3,1 bar, 45 psi)

Pritisci u pneumaticima zadnje osovine kod vozila sa pogonom na zadnjim točkovima i Single pneumaticima

Maks. opterećenje zadnje osovine 1800 kg

Pneumatik/naplatak točka	Stepen opterećenja	Maks. opterećenje zadnje osovine 1800 kg
205/75R16C 110/108R	Potpuno opterećenje	400 kPa (4,0 bara, 58 psi)
205/75R16C 110/108R	Prazno	330 kPa (3,3 bara, 48 psi)
225/75R16C 121/120R	Potpuno opterećenje	330 kPa (3,3 bara, 48 psi)
225/75R16C 121/120R	Prazno	300 kPa (3,0 bara, 44 psi)
225/75R16C 118/116R	Potpuno opterećenje	330 kPa (3,3 bara, 48 psi)
225/75R16C 118/116R	Prazno	300 kPa (3,0 bara, 44 psi)
235/65R16C 115/113R	Potpuno opterećenje	340 kPa (3,4 bara, 49 psi)
235/65R16C 115/113R	Prazno	300 kPa (3,0 bara, 44 psi)
235/65R16C 121/119R	Potpuno opterećenje	340 kPa (3,4 bara, 49 psi)
235/65R16C 121/119R	Prazno	300 kPa (3,0 bara, 44 psi)
235/65R16C 118/116R	Potpuno opterećenje	340 kPa (3,4 bara, 49 psi)
235/65R16C 118/116R	Prazno	300 kPa (3,0 bara, 44 psi)
235/60R17C 117/115R	Potpuno opterećenje	350 kPa (3,5 bara, 51 psi)
235/60R17C 117/115R	Prazno	310 kPa (3,1 bar, 45 psi)

Maks. opterećenje zadnje osovine 2000 kg

Pneumatik/naplatak točka	Stepen opterećenja	Maks. opterećenje zadnje osovine 2000 kg
205/75R16C 110/108R	Potpuno opterećenje	-
205/75R16C 110/108R	Prazno	-
225/75R16C 121/120R	Potpuno opterećenje	380 kPa (3,8 bara, 55 psi)
225/75R16C 121/120R	Prazno	300 kPa (3,0 bara, 44 psi)
225/75R16C 118/116R	Potpuno opterećenje	380 kPa (3,8 bara, 55 psi)
225/75R16C 118/116R	Prazno	300 kPa (3,0 bara, 44 psi)
235/65R16C 115/113R	Potpuno opterećenje	380 kPa (3,8 bara, 55 psi)
235/65R16C 115/113R	Prazno	300 kPa (3,0 bara, 44 psi)
235/65R16C 121/119R	Potpuno opterećenje	380 kPa (3,8 bara, 55 psi)
235/65R16C 121/119R	Prazno	300 kPa (3,0 bara, 44 psi)
235/65R16C 118/116R	Potpuno opterećenje	380 kPa (3,8 bara, 55 psi)
235/65R16C 118/116R	Prazno	300 kPa (3,0 bara, 44 psi)
235/60R17C 117/115R	Potpuno opterećenje	400 kPa (4,0 bara, 58 psi)
235/60R17C 117/115R	Prazno	310 kPa (3,1 bar, 45 psi)

Maks. opterećenje zadnje osovine 2250 kg

Pneumatik/naplatak točka	Stepen opterećenja	Maks. opterećenje zadnje osovine 2250 kg
205/75R16C 110/108R	Potpuno opterećenje	-
205/75R16C 110/108R	Prazno	-
225/75R16C 121/120R	Potpuno opterećenje	430 kPa (4,3 bara, 62 psi)
225/75R16C 121/120R	Prazno	300 kPa (3,0 bara, 44 psi)
225/75R16C 118/116R	Potpuno opterećenje	430 kPa (4,3 bara, 62 psi)
225/75R16C 118/116R	Prazno	300 kPa (3,0 bara, 44 psi)
235/65R16C 115/113R	Potpuno opterećenje	450 kPa (4,5 bara, 65 psi)
235/65R16C 115/113R	Prazno	300 kPa (3,0 bara, 44 psi)
235/65R16C 121/119R	Potpuno opterećenje	450 kPa (4,5 bara, 65 psi)
235/65R16C 121/119R	Prazno	300 kPa (3,0 bara, 44 psi)
235/65R16C 118/116R	Potpuno opterećenje	450 kPa (4,5 bara, 65 psi)
235/65R16C 118/116R	Prazno	300 kPa (3,0 bara, 44 psi)

Pneumatik/naplatak točka	Stepen opterećenja	Maks. opterećenje zadnje osovine 2250 kg
235/60R17C 117/115R	Potpuno opterećenje	460 kPa (4,6 bara, 67 psi)
235/60R17C 117/115R	Prazno	310 kPa (3,1 bar, 45 psi)

Maks. opterećenje zadnje osovine 2430 kg

Pneumatik/naplatak točka	Stepen opterećenja	Maks. opterećenje zadnje osovine 2430 kg ¹⁾
205/75R16C 110/108R	Potpuno opterećenje	-
205/75R16C 110/108R	Prazno	-
225/75R16C 121/120R	Potpuno opterećenje	490 kPa (4,9 bara, 71 psi)
225/75R16C 121/120R	Prazno	300 kPa (3,0 bara, 44 psi)
225/75R16C 118/116R	Potpuno opterećenje	490 kPa (4,9 bara, 71 psi)
225/75R16C 118/116R	Prazno	300 kPa (3,0 bara, 44 psi)
235/65R16C 115/113R	Potpuno opterećenje	-
235/65R16C 115/113R	Prazno	-
235/65R16C 121/119R	Potpuno opterećenje	490 kPa (4,9 bara, 71 psi)
235/65R16C 121/119R	Prazno	300 kPa (3,0 bara, 44 psi)
235/65R16C 118/116R	Potpuno opterećenje	490 kPa (4,9 bara, 71 psi)
235/65R16C 118/116R	Prazno	300 kPa (3,0 bara, 44 psi)
235/60R17C 117/115R	Potpuno opterećenje	500 kPa (5,0 bara, 73 psi)
235/60R17C 117/115R	Prazno	310 kPa (3,1 bar, 45 psi)

¹⁾ Važi samo za vozila koja imaju ukupnu dozvoljenu težinu veću od 3,2 t.

Pritisci u pneumaticima prednje osovine kod vozila sa pogonom na zadnjim točkovima i dvostrukim pneumaticima**Maks. opterećenje prednje osovine 1850 kg**

Pneumatik/naplatak točka	Stepen opterećenja	Maks. opterećenje prednje osovine 1850 kg
195/75R16C 107/105R	Potpuno opterećenje	440 kPa (4,4 bara, 64 psi)
195/75R16C 107/105R	Prazno	400 kPa (4,0 bara, 58 psi)
205/75R16C 110/108R	Potpuno opterećenje	410 kPa (4,1 bar, 60 psi)
205/75R16C 110/108R	Prazno	360 kPa (3,6 bara, 52 psi)

Pneumatik/naplatak točka	Stepen opterećenja	Maks. opterećenje prednje osovine 1850 kg
205/75R16C 113/111R	Potpuno opterećenje	-
205/75R16C 113/111R	Prazno	-

Maks. opterećenje prednje osovine 2000 kg

Pneumatik/naplatak točka	Stepen opterećenja	Maks. opterećenje prednje osovine 2000 kg
195/75R16C 107/105R	Potpuno opterećenje	-
195/75R16C 107/105R	Prazno	-
205/75R16C 110/108R	Potpuno opterećenje	440 kPa (4,4 bara, 64 psi)
205/75R16C 110/108R	Prazno	360 kPa (3,6 bara, 52 psi)
205/75R16C 113/111R	Potpuno opterećenje	-
205/75R16C 113/111R	Prazno	-

Maks. opterećenje prednje osovine 2100 kg

Pneumatik/naplatak točka	Stepen opterećenja	Maks. opterećenje prednje osovine 2100 kg
195/75R16C 107/105R	Potpuno opterećenje	-
195/75R16C 107/105R	Prazno	-
205/75R16C 110/108R	Potpuno opterećenje	-
205/75R16C 110/108R	Prazno	-
205/75R16C 113/111R	Potpuno opterećenje	480 kPa (4,8 bara, 70 psi)
205/75R16C 113/111R	Prazno	380 kPa (3,8 bara, 55 psi)

Prisilci u pneumaticima zadnje osovine kod vozila sa pogonom na zadnjim točkovima i dvostrukim pneumaticima**Maks. opterećenje zadnje osovine do 3200 kg**

Pneumatik/naplatak točka	Stepen opterećenja	Maks. opterećenje zadnje osovine do 3200 kg
195/75R16C 107/105R	Potpuno opterećenje	410 kPa (4,1 bar, 60 psi)
195/75R16C 107/105R	Prazno	350 kPa (3,5 bara, 51 psi)
205/75R16C 110/108R	Potpuno opterećenje	370 kPa (3,7 bara, 54 psi)

Pneumatik/naplatak točka	Stepen opterećenja	Maks. opterećenje zadnje osovine do 3200 kg
205/75R16C 110/108R	Prazno	320 kPa (3,2 bara, 46 psi)
205/75R16C 113/111R	Potpuno opterećenje	-
205/75R16C 113/111R	Prazno	-

Maks. opterećenje zadnje osovine 3500 kg

Pneumatik/naplatak točka	Stepen opterećenja	Maks. opterećenje zadnje osovine 3500 kg
195/75R16C 107/105R	Potpuno opterećenje	440 kPa (4,4 bara, 64 psi)
195/75R16C 107/105R	Prazno	350 kPa (3,5 bara, 51 psi)
205/75R16C 110/108R	Potpuno opterećenje	410 kPa (4,1 bar, 60 psi)
205/75R16C 110/108R	Prazno	320 kPa (3,2 bara, 46 psi)
205/75R16C 113/111R	Potpuno opterećenje	-
205/75R16C 113/111R	Prazno	-

Maks. opterećenje zadnje osovine 3600 kg

Pneumatik/naplatak točka	Stepen opterećenja	Maks. opterećenje zadnje osovine 3600 kg
195/75R16C 107/105R	Potpuno opterećenje	-
195/75R16C 107/105R	Prazno	-
205/75R16C 110/108R	Potpuno opterećenje	-
205/75R16C 110/108R	Prazno	-
205/75R16C 113/111R	Potpuno opterećenje	430 kPa (4,3 bara, 62 psi)
205/75R16C 113/111R	Prazno	340 kPa (3,4 bara, 49 psi)

Pritisci u pneumaticima prednje osovine kod vozila sa pogonom na zadnjim točkovima i Super Single pneumaticima**Maks. opterećenje prednje osovine 1850 kg**

Pneumatik/naplatak točka	Stepen opterećenja	Maks. opterećenje prednje osovine 1850 kg
225/75R16C 121/120R	Potpuno opterećenje	340 kPa (3,4 bara, 49 psi)
225/75R16C 121/120R	Prazno	300 kPa (3,0 bara, 44 psi)

Maks. opterećenje prednje osovine 2000 kg

Pneumatik/naplatak točka	Stepen opterećenja	Maks. opterećenje prednje osovine 2000 kg
225/75R16C 121/120R	Potpuno opterećenje	370 kPa (3,7 bara, 54 psi)
225/75R16C 121/120R	Prazno	300 kPa (3,0 bara, 44 psi)

Pritisci u pneumaticima zadnje osovine kod vozila sa pogonom na zadnjim točkovima i Super Single pneumaticima**Maks. opterećenje zadnje osovine do 3200 kg**

Pneumatik/naplatak točka	Stepen opterećenja	Maks. opterećenje zadnje osovine do 3200 kg
225/75R16C 121/120R	Potpuno opterećenje	690 kPa (6,9 bara, 100 psi)
225/75R16C 121/120R	Prazno	-
285/65R16C 131/129R	Potpuno opterećenje	460 kPa (4,6 bara, 67 psi)
285/65R16C 131/129R	Prazno	400 kPa (4,0 bara, 58 psi)

Maks. opterećenje zadnje osovine 3500 kg

Pneumatik/naplatak točka	Stepen opterećenja	Maks. opterećenje zadnje osovine 3500 kg
225/75R16C 121/120R	Potpuno opterećenje	690 kPa (6,9 bara, 100 psi) ²⁾
225/75R16C 121/120R	Prazno	-
285/65R16C 131/129R	Potpuno opterećenje	520 kPa (5,2 bara, 75 psi)
285/65R16C 131/129R	Prazno	400 kPa (4,0 bara, 58 psi)

²⁾ Važi za kratkotrajnu upotrebu kao rezervni točak na zadnjoj osovini za deonicu puta od maksimalno 100 km i najveću dozvoljenu brzinu od 55 km/h.

Obavezno obratite pažnju na sledeće teme:

- napomene o pritisku u pneumaticima (→ Strana 314),

Kontrola pritiska u pneumaticima**Funkcija kontrole pritiska u pneumaticima kod Single pneumatika**

Pomoću senzora pritiska u pneumaticima, sistem kontroliše pritisak i temperaturu u pneumaticima koji su montirani na vozilo.

Novi senzori pritiska u pneumaticima, npr. u zimskim točkovima, automatski se programiraju za vreme prve vožnje.

Pritisak u pneumaticima i temperatura pneumatika se prikazuju na višenamenskom displeju (→ Strana 179).

Ako dođe do značajnog gubitka pritiska u pneumaticima, prikazaće se upozorenje:

- preko poruka na displeju (→ Strana 376),
- preko upozoravajućeg svetla  na kombinovanom instrumentu .

Vozač je odgovoran za to da podesi pritisak u pneumaticima na preporučeni pritisak za hladne pneumatice, shodno odgovarajućem režimu rada.

Kada su pneumatici hladni, podesite pritisak pomoću uređaja za ispitivanje pritiska u pneumaticima. Vodite računa o tome, da sistem kontrole pritiska u pneumaticima prvo mora da memoriše odgovarajući pritisak za trenutnu situaciju.

U većini slučajeva, kontrola pritiska u pneumaticima automatski ažurira referentne vrednosti, nakon što ste promenili pritisak u pneumaticima. Referentne vrednosti možete da ažurirate i ručno, novim pokretanjem kontrole pritiska u pneumaticima (→ Strana 327).

Ograničenja sistema

U sledećim situacijama rad sistema može biti otežan ili sistem neće funkcionisati:

- kada je pritisak u pneumaticima pogrešno podešen,
- kada dođe do iznenadnog gubitka pritiska, koji je izazvan npr. stranim telom koje je prodrlo u pneumatik,
- kada je nastala smetnja usled drugog izvora radio-signal.

Obavezno obratite pažnju na sledeću temu:

- Napomene o pritisku u pneumaticima (→ Strana 314)

Provera pritiska u pneumaticima pomoću kontrole pritiska u pneumaticima

Preduslovi

- Paljenje je uključeno.

Putni računar:

↳ Servis ► Pneumatici

Pojavljuje se jedan od sledećih prikaza:

- Trenutni pritisak u pneumatiku i temperatura pneumatika za svaki točak pojedinačno



Prikaz displeja sa instrumentima sa displejem u boji

- Trenutni pritisak u pneumatiku za svaki točak pojedinačno

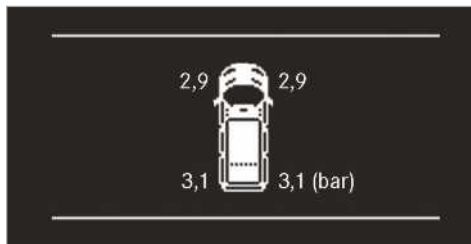

Prikaz displeja sa instrumentima sa crno-belim displejem

- **Prikaz pritiska u pneumat. se prikazuje tek posle nekoliko minuta vožnje:** Postupak programiranja sistema još nije završen. Pritisci u pneumaticima se već nadziru.
- Uporedite pritisak u pneumatiku sa preporučenim pritiskom u pneumatiku za trenutno radno stanje. Pri tom, obratite pažnju na napomene o temperaturi pneumatika (→ Strana 314).

i Vrednosti prikazane na višenamenskom displeju mogu da odstupaju od onih sa uređaja za ispitivanje pritiska u pneumatiku, jer se one odnose na nadmorsku visinu. Na visokim lokacijama, uređaj za ispitivanje vazdušnog pritiska pokazuje viši pritisak u pneumatiku nego putni računar. U tom slučaju nemojte smanjivati pritisak u pneumaticima.

Obavezno obratite pažnju na sledeću temu:

- Napomene o pritisku u pneumaticima (→ Strana 314).

Ponovo pokretanje kontrole pritiska u pneumaticima

Preduslovi

- Preporučeni pritisak u pneumaticima na sva četiri točka je ispravno podešen za odgovarajuće radno stanje (→ Strana 314).

Ponovo pokrenite kontrolu pritiska u pneumaticima u sledećim situacijama:

- Pritisak u pneumaticima je promenjen.
- Točkovi ili pneumatici su zamenjeni ili ponovo montirani.

Putni računar:

➔ Servis ➔ Pneumatici

▶ Povećite prstom nadole po Touch-Control površini na upravljaču levo. Višenamenski displej prikazuje poruku **Trenutne vrednosti pritiska preuzeti kao nove orijentacione vrednosti?**

▶ Pritisnite Touch-Control površinu na upravljaču levo, kako biste pokrenuli ponovno pokretanje. Višenamenski displej prikazuje poruku **OK**.

Trenutne poruke upozorenja se brišu i žuto upozoravajuće svetlo  se gasi.



Posle nekoliko minuta vožnje, sistem proverava da li se trenutne vrednosti pritiska u pneumaticima nalaze u okvirima zadatih oblasti. Posle toga, trenutne vrednosti pritiska u pneumaticima će biti preuzete i nadzirane kao referentne vrednosti.



Obavezno obratite pažnju na sledeću temu:

- Napomene o pritisku u pneumaticima (→ Strana 314)





Odobrenje za radio-signal za kontrolu pritiska u pneumaticima

Broj odobrenja za radio-signal

Zemlja	Broj odobrenja za radio-signal
Argentina	 CNC ID: H-20027
Australija	

Zemlja	Broj odobrenja za radio-signal
Brazil	 MODELO: TSSRE4A ANATEL: 05181-17-06643 Este equipamento opera em caráter secundário, isto é, não tem direito à proteção contra interferência prejudicial, mesmo de estações do mesmo tipo e não pode causar interferência a sistemas operando em caráter primário.
Kanada	IC: 4008C-TSSRE4A Operation is subject to the following two conditions: (1) this device may not cause harmful interference, and (2) this device must accept any interference received, including interference that may cause undesired operation.
Evropska unija Island Norveška	 Ovim putem Huf Hülsbeck & Fürst GmbH & Co. KG izjavljuje da tip radio-stanice TSSRE4A & TSSSG4G6 odgovara direktivi 2014/53/EU. Kompletan tekst EU izjave o usklađenosti je dostupan na sledećoj veb-adresi: http://www.huf-group.com/eudoc Opseg frekvencije: 433,92 MHz Maksimalna jačina emitovanog signala: <10 mW Proizvođač: Huf Electronics Bretten GmbH Gewerbestr. 40 75015 Bretten Germany

Zemlja	Broj odobrenja za radio-signal
Indonezija	TSSRE4A & TSSSG4G6 52166/SDPPI/2017 3533
Izrael	A. The use of this product does not need a wireless operation license. B. The product does not include an RF disturbance protection, and should not disturb other licensed products. C. It is forbidden to replace the antenna or to make any change in this product.
Jordan	Kingdom of Jordan Type approval for Tyre Pressure Sensor and ECU Manufacturer: Huf Electronics Bretten GmbH Model: TSSRE4A Type Approval Number: TRC/LPD/2017/421 Model: TSSSG4G6 Type Approval Number: TRC/LPD/2017/422
Malezija	 CIDF17000184 Model: TSSRE4A & TSSSG4G6 RAQP/57A/0817/S(17-2424)
Maroko	AGREE PAR L'ANRT MAROC Modele: TSSRE4A Numero d'agrement: MR 14320 ANRT 2017 Date d'agrement: 07/07/2017 Modele: TSSSG4G6 Numero d'agrement: MR 14319 ANRT 2017 Date d'agrement: 07/07/2017
Meksiko	Model: TSSRE4A, IFETEL: RLVHUTS17-0806

Zemlja	Broj odobrenja za radio-signal
Moldavija	 1024
Oman	OMAN - TRA R/4516/17 D100428
Filipini	 NTC Type Approved. No: ESD-1715393C
Rusija	
Singapur	Complies with IDA Standards DA103787
Južnoafrička Republika	 TA-2017/1393 TA-2017/1391

Zemlja	Broj odobrenja za radio-signal	Zemlja	Broj odobrenja za radio-signal
Južna Koreja	 <p>MSIP-CRM-HHF-TSSRE4A MSIP-CRM-HHF-TSSSG4G6 Applicant name: Huf Hülsbeck & Fürst GmbH & Co. KG Equipment name: Tire Pressure Monitoring System Manufacturing Year/Month: on the product Manufacturer: Huf Electronics Bretten GmbH Country of origin: Germany 해당 무선 설비 기기는 운용 중 전파혼신 가능성이 있으므로 인명안전과 관련된 서비스는 할 수 없음. (This device is not allowed to provide service related human body since it has possibility of frequency interference during on operation.)</p>	Tajvan	 <p>CCAO17LP0380T4 CCAO17LP0390T7 經型式認證合格之低功率射頻電機,非經許可,公司、商號或使用者均 不得擅自變更頻率、加大功率或變更原設計之特性及功能。 低功率射 頻電機之使用不得影響飛航安全及干擾合法通信;經發現有干擾現象 時,應立即停用,並改善至無干擾時方得繼續使用。前項合法通信,指依 電信法規定作業之無線電通信。低功率射頻電機須忍受合法通信或工 業、科學及醫療用電波輻射性電機設備之干擾。 According to “Administrative Regulations on Low Power Radio Waves Radiated Devices”. Without permission granted by the DGT, any company, enterprise, or user is not allowed to change frequency, enhance transmitting power or alter original characteristic as well as performance to a approved low power radio-frequency devices. The low power radio-frequency devices shall not influence aircraft security and interfere legal communications; If found, the user shall cease operating immediately until no interference is achieved. The said legal communications means radio communications is operated in compliance with the Telecommunications Act. The low power radio-frequency devices must be susceptible with the interference from legal com-</p>

Zemlja	Broj odobrenja za radio-signal
	munications or ISM radio wave radiated devices.
Tajland	This telecommunication equipment conforms to NTC technical requirement.
Ukrajina	 <p>Model: TSSRE4A & TSSSG4G6 UA.TR.109.0109-17</p>
Ujedinjeni Arapski Emirati	<p>Huf Electronics Bretten GmbH Model: TSSRE4A Model: TSSSG4G6 TRA Registered No: ER57807 / 17 Dealer No: DA36976 / 14 TRA Registered No: ER57806 / 17 Dealer No: DA36976 / 14</p>
SAD	<p>FCC ID: YGOTSSRE4A This device complies with Part 15 of the FCC Rules. Operation is subject to the following two conditions: (1) this device may not cause harmful interference, and (2) this device must accept any interference received, including interference that may cause undesired operation. WARNING: Any changes or modification not expressly approved by the party responsible for compliance could void the user's authority to operate this equipment.</p>

Zamena točka

Napomene u vezi izbora, montaže i obnove pneumatika

Informacije o dozvoljenim kombinacijama točkova i pneumatika možete da dobijete u kvalifikovanoj stručnoj radionici.

▲ UPOZORENJE Opasnost od nezgode zbog pogrešnih dimenzija točkova i pneumatika

Ako montirate točkove i pneumatike pogrešnih dimenzija, mogu da se oštete kočnice točka ili komponente oslanjanja točka.

► Točkove i pneumatike zamenite uvek onim točkovima i pneumaticima koji imaju specifikacije originalnih delova.

Kod točkova obratite pažnju na sledeće:

- oznaku,
- tip,
- dozvoljeno opterećenje točka,
- dubinu pritiskanja.

Kod pneumatika obratite pažnju na sledeće:

- oznaku,
- proizvođača,
- tip,
- indeks nosivosti,
- indeks brzine.

▲ UPOZORENJE Opasnost od nezgode usled prekoračenja nosivosti pneumatika ili dozvoljenog indeksa brzine

Prekoračenje navedene nosivosti pneumatika ili dozvoljenog indeksa brzine može da dovede do oštećenja pneumatika i njihovog pucanja.

► Koristite tipove i veličine pneumatika koji su odobreni za vaše vozilo.
► Pridržavajte se potrebne nosivosti pneumatika i indeksa brzine za vaše vozilo.

! **NAPOMENA** Oštećenja na vozilu i na pneumaticima zbog neodgovarajućih tipova i veličine pneumatika

Iz bezbednosnih razloga koristite samo pneumatike, točkove i opremu, koje je Mercedes-Benz posebno odobrio za vaše vozilo.

Ovi pneumatici su posebno prilagođeni za regulacione sisteme kao što su npr. ABS ili ESP®.

U protivnom, možete da pogoršate određena svojstva vozila, npr. ponašanje u vožnji, buku tokom vožnje, potrošnju goriva itd. Drugačije dimenzije pneumatika mogu pod optereće-

njem da dovedu do trenja pneumatika o karoseriju i komponente osovine. To može da proizrokuje oštećenje pneumatika ili vozila.

- ▶ Koristite samo one pneumatike, točkove ili delove dodatne opreme koju preporučava i preporučuje Mercedes-Benz.

I NAPOMENA Ugrožavanje bezbednosti u vožnji zbog obnovljenih pneumatika

Mercedes-Benz ne proverava i ne preporučuje pneumatike sa obnovljenim profilima, zato što se prilikom obnavljanja profila ne otkrivaju uvek sva prethodna oštećenja.

Bezbednost u vožnji zbog toga ne može biti zagarantovana.

- ▶ Ne upotrebljavajte polovne pneumatike, za koje ne znate kako su bili korišćeni.

I NAPOMENA Oštećenja elektronskih komponenta zbog upotrebe alata za montažu

Vozila sa kontrolom pritiska u pneumaticima: U točku se nalaze elektronske komponente. Alati za montažu se ne smeju prinostiti ventilima.

U suprotnom, elektronske komponente mogu da se oštete.

- ▶ Pneumatike zamenite u kvalifikovanoj stručnoj radionici.

Delovi dodatne opreme, koje Mercedes-Benz nije odobrio za vaše vozilo ili koji se nestručno koriste, mogu da ugroze bezbednost u vožnji.

Pre kupovine i upotrebe dodatne opreme koja nije odobrena, u kvalifikovanoj stručnoj radionici se informišite o:

- njenoj praktičnosti,
- zakonskim odredbama,
- preporukama fabrika.

Prilikom izbora, ugradnje i obnove pneumatika:

- Obratite pažnju na lokalne propise za pneumatike, kojima je utvrđen određen tip pneumatika za vaše vozilo.

Osim toga, za određene regione i oblasti primene može da bude preporučena upotreba nekog određenog tipa pneumatika.

- Koristite samo pneumatike i točkove istog dizajna, iste izvedbe (letnji pneumatici, zimski

pneumatici, pneumatici za sve sezone) i istog proizvođača.

- Na jednu osovinu montirajte samo točkove iste veličine i izvedbe profila (levo i desno). Od ovoga možete da odstupite samo u slučaju kvara, za vožnju do stručne radionice.
- Na točkove montirajte samo odgovarajuće pneumatike.
- Nemojte vršiti prepravke na sistemu za kočnice, točkovima i pneumaticima.
Nije dozvoljena upotreba podloške za podešavanje rastojanja i kočionih diskova i ona vodi do poništavanja dozvole za rad.
- **Vozila sa kontrolom pritiska u pneumaticima:** Svi montirani točkovi moraju da budu opremljeni ispravnim senzorima kontrole pritiska u pneumaticima.
- Na temperaturama ispod 10 °C na svim točkovima koristite zimske pneumatike ili pneumatike za sve sezone sa oznakom M+S.
U zimskim uslovima na putevima, zimski pneumatici koji imaju simbol snežne pahulje  pored oznake M+S, omogućavaju najbolje prianjanje.
- Kod pneumatika M+S koristite samo pneumatike sa istim profilom.
- Vodite računa o najvećoj dozvoljenoj brzini za montirane pneumatike M+S.
Ako je ona niža od najveće dozvoljene brzine vozila, na to mora da ukazuje pločica u vidnom polju vozača.
- Kada montirate nove pneumatike, vozite umerenom brzinom prvih 100 km.
- Pneumatike zamenite nezavisno od njihove istrošenosti, najkasnije nakon šest godina.

Za ostale informacije o točkovima i pneumaticima, obratite se kvalifikovanoj stručnoj radionici.

Obavezno obratite pažnju na sledeće teme:

- napomene o pritisku u pneumaticima (→ Strana 314),
- tabela pritiska u pneumaticima ,
- napomene o pomoćnom točku (→ Strana 340).

Napomene u vezi sa zamenom točkova

▲ UPOZORENJE Opasnost od nezgode usled različitih dimenzija točkova

Ako prednje točkove ili pneumatike koji imaju različite dimenzije zamenite zadnjim, karakteristike vožnje mogu značajno da se pogoršaju.

Osim toga, diskovi kočnica ili komponente oslanjanja točka mogu da se oštete.

► Zamenite prednje točkove zadnjim isključivo kada su točkovi i pneumatiki identičnih dimenzija.

Ukoliko prednje točkove ili pneumatike koji imaju različite dimenzije zamenite zadnjim, dozvola za rad može da se poništi.

Kod vozila sa istom veličinom točkova, u zavisnosti od istrošenosti, točkove menjajte na svakih 5000 do 10.000 km. Pri tom, zadržite smer okretanja točkova.

Pri tom obratite pažnju na uputstva i bezbednosne napomene u vezi sa zamenom točka.

Informacije o smeru okretanja pneumatika

Pneumatiki koji imaju propisan smer okretanja nude dodatne prednosti, npr. akvaplaning. Ove prednosti možete da iskoristite samo ukoliko se pridržavate smera okretanja.

Strelica na bočnom zidu označava smer okretanja pneumatika.

Dozvoljeno je da montirate rezervni točak i suprotno smeru okretanja. Obratite pažnju na vremenski ograničenu upotrebu, kao i ograničene brzine koje je navedeno na rezervnom točku.

Napomene u vezi sa ležajevima i točkovima

- Demontirane točkove čuvajte na hladnom, suvom i po mogućnosti mračnom mestu.
- Pneumatike zaštitite od ulja, maziva i goriva.

Pregled alata za zmenu točka

Potreban alat za zmenu točka može da bude na primer:

- priručna dizalica,
- ključ za točak.

ⓘ Podatke o maksimalnoj nosivosti priručne dizalice možete da pronađete na pločici zalepljenoj na priručnoj dizalici.

Priručna dizalica ne zahteva održavanje. Ako se pojavi smetnja u funkciji, kontaktirajte kvalifikovanu stručnu radionicu.

Vozila sa pogonom na zadnjim točkovima

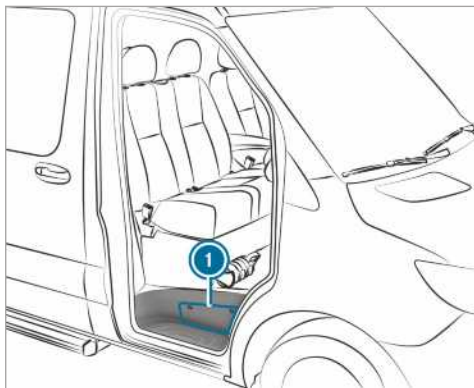

Alat za zmenu točka se nalazi u kutiji za odlaganje ① iznad stepenika vrata suvozača i u kutiji za odlaganje na strani suvozača u prostoru za noge.

Vozila sa pogonom na prednjim točkovima



Alat za zmenu točka ① se nalazi iza sedišta vozača.

Pripremanje vozila za zmenu točka

Preduslovi

- Postoji potreban alat za zmenu točka.
- Vozilo se ne nalazi na usponu ili na nizbrdici.
- Vozilo se nalazi na čvrstoj, stabilnoj i ravnoj podlozi.

► Aktivirajte parkirnu kočnicu.

► Prednje točkove postavite u položaj za vožnju pravo.

► **Vozila sa manuelnim menjačem:** Ubacite u prvi stepen prenosa ili u stepen prenosa za vožnju unazad **R**.

- ▶ **Vozila sa automatskim menjačem:** Prebacite menjač u položaj **[P]**.
- ▶ Ugasite motor.
- ▶ Uverite se da motor ne može da se pokrene.
- ▶ Izvadite alat u vozilu iz prostora za noge na strani suvozača (→ Strana 309).

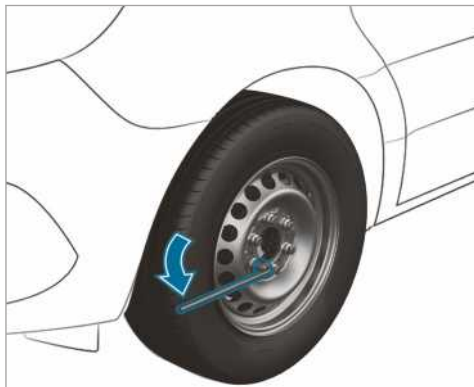

Vozila sa pogonom na zadnjim točkovima

- ▶ Priručnu dizalicu i alat za zamenu točka izvadite iz kutije za odlaganje (→ Strana 333).
- ▶ Ako je potrebno skinite poklopac točka.
- ▶ Od trodelne poluge pumpe priručne dizalice, sastavite srednju šipku i šipku sa najvećim prečnikom kao produžetak ključa za točak.
- ▶ Produžetak ključa za točak pomoću srednje šipke gurnite napred, do krajnjeg položaja na ključu za točak.
- ▶ Na točku koji menjate otpustite zavrtnje točka/navrtke točka pomoću ključa za točak za otprilike jedan obrtaj. Ne odvrćite zavrtnje točka/navrtke točka.
- ▶ Podignite vozilo (→ Strana 334).

Vozila sa pogonom na prednjim točkovima

- ▶ Priručnu dizalicu i alat za zamenu točka izvadite iz prostora iza sedišta vozača (→ Strana 333).
- ▶ Ako je potrebno skinite poklopac točka.
- ▶ Na točku koji menjate otpustite zavrtnje točka/navrtke točka pomoću ključa za točak za otprilike jedan obrtaj. Ne odvrćite zavrtnje točka/navrtke točka.
- ▶ Podignite vozilo (→ Strana 334).

Podizanje vozila prilikom zamene točka

▲ UPOZORENJE Opasnost od povreda usled prevrtanja priručne dizalice

Kada zaustavljate vozilo sa vazdušnim oslanjanjem, vazdušno oslanjanje može da ostane aktivirano i do sat vremena, čak i kada je isključeno paljenje. Ako tada podižete vozilo sa priručnom dizalicom, vazdušno oslanjanje pokušava da izjednači nivo vozila.

Priručna dizalica može da se prevrne.

- ▶ Pre podizanja vozila pritisnite taster „Service“ na daljinskom upravljaču vazdušnog oslanjanja. To će sprečiti automatsku regulaciju nivoa vozila i manualno podizanje ili spuštanje.

▲ UPOZORENJE Opasnost od povreda usled pogrešnog postavljanja priručne dizalice

Kada priručna dizalica nije pravilno postavljena na odgovarajuće prihvatno mesto na vozilu, kod podignutog vozila može da dođe do prevrtanja priručne dizalice.

- ▶ Priručnu dizalicu postavljajte isključivo na odgovarajuće prihvatno mesto na vozilu. Stopalo priručne dizalice mora da bude postavljeno vertikalno ispod prihvatnog mesta na vozilu.

▲ UPOZORENJE Opasnost od povreda usled prevrtanja vozila

Ako na usponima ili nizbrdicama podižete vozilo, može da se prevrne priručna dizalica.

- ▶ Točkove nikada nemojte da menjate na usponu ili na nizbrdici.
- ▶ Kontaktirajte kvalifikovanu stručnu radionicu.

! NAPOMENA Oštećenja na vozilu od priručne dizalice

Ako priručnu dizalicu ne postavite na tačke za oslonac priručne dizalice, možete da oštetite vozilo.

- ▶ Postavite priručnu dizalicu samo na tačke za oslonac priručne dizalice koje su za to predviđene.

Preduslovi

- U vozilu nema nikoga.
- Vozilo je pripremljeno za zamenu točka (→ Strana 333).

Postavite priručnu dizalicu samo na osloncima za priručnu dizalicu. U protivnom možete da oštetite vozilo.

Važne napomene za korišćenje priručne dizalice:

- Za podizanje vozila koristite isključivo odgovarajuću priručnu dizalicu za vozilo koju je ispitao i odobrio Mercedes-Benz. Usled nepravilne upotrebe priručne dizalice na podignutom vozilu, može da dođe do njenog prevrtanja.
- Priručna dizalica je namenjena samo za kratkotrajno podizanje vozila i nije namenjena radovima na servisiranju ispod vozila.
- Izbegavajte zamenu točka na usponima i nizbrdicama.
- Površina oslanjanja priručne dizalice mora da bude ravna, čvrsta i obezbeđena od klizanja. Ako je potrebno, koristite veliku, ravnu i stabilnu osnovu velike nosivosti.
- Stopalo priručne dizalice se mora nalaziti vertikalno ispod oslonca za priručnu dizalicu.

Pravila ponašanja kada je vozilo podignuto:

- Ruke i noge nikada nemojte držati ispod vozila.
- Nikada nemojte ležati ispod vozila.
- Ne pokrećite motor i ne otpuštajte parkirnu kočnicu.
- Nemojte otvarati ili zatvarati vrata.

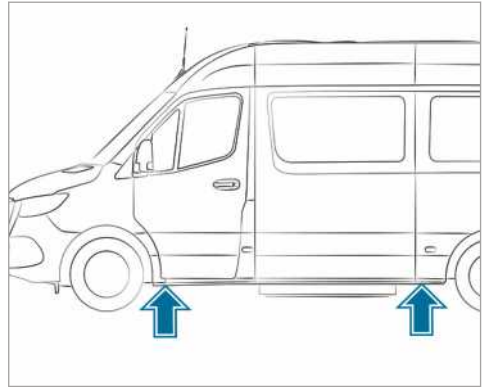
Vozila sa pogonom na prednjim točkovima

Oslonci za priručnu dizalicu

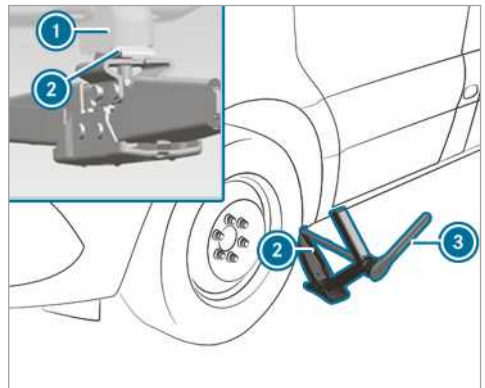

Oslonac za priručnu dizalicu, prednja osovina

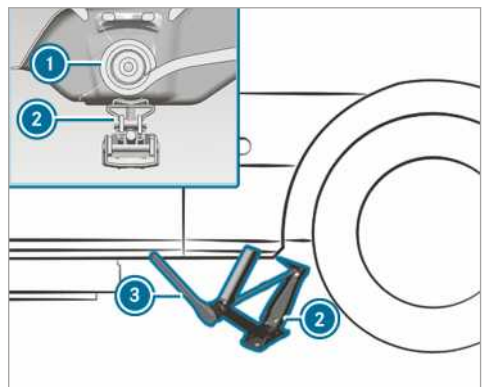

Oslonac za priručnu dizalicu, zadnja osovina

- ▶ Ako je potrebno, okrenite steznu glavu priručne dizalice.
- ▶ Postavite priručnu dizalicu ② na njen oslonac ①.
- ▶ Okrećite manualni kotur, sve dok disk priručne dizalice čvrsto ne nalegne na oslonac za priručnu dizalicu ①.
- ▶ **Prednja osovina:** Okasti ključ sa skakavicom ③ iz alata za zamenu točka postavite na šestougaoni zavrtnaj priručne dizalice tako da se vidi natpis „AUF“.
- ▶ **Zadnja osovina:** Produžnu šipku i nasadni ključ iz alata za zamenu točka postavite na šestougaoni zavrtnaj priručne dizalice, a okasti ključ sa skakavicom ③ iz alata za zamenu točka postavite na produžnu šipku tako da se vidi natpis „AUF“.
- ▶ Okasti ključ sa skakavicom ③ okrećite nadesno, sve dok priručna dizalica ② ne bude skroz na osloncu za priručnu dizalicu ① i dok ravnomerno ne dodiruje tlo.
- ▶ Okasti ključ sa skakavicom ③ okrećite, sve dok pneumatik ne bude udaljen maksimalno 3 cm od tla.
- ▶ Otpustite točak i skinite ga (→ Strana 337).

Vozila sa pogonom na zadnjim točkovima

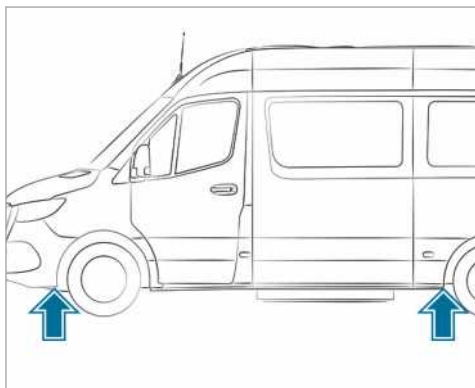

Oslonci za priručnu dizalicu

Koristite samo srednju šipku i šipku sa najvećim prečnikom poluge pumpe za priručnu dizalicu kao produžetak ključa za točak. Gurnite samo srednju šipku i uvek samo nju do krajnjeg položaja na ključu za točak. U suprotnom, šipke mogu da se iskrive i da se toliko deformišu da se više ne mogu koristiti kao poluge pumpe za priručnu dizalicu.

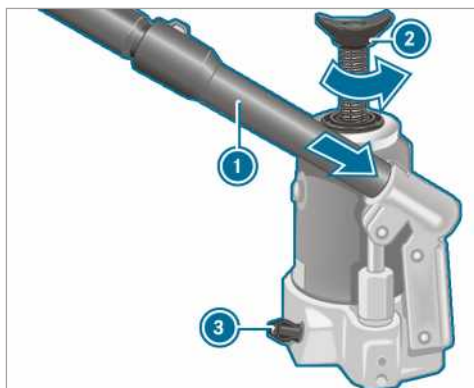

▶ Priprema hidraulične priručne dizalice:

- ▶ Treću šipku poluge pumpe ① za priručnu dizalicu stavite u produžetak ključa za točak.
- ▶ Zatvorite zavrtnaj za ispuštanje ③.
- ▶ U tu svrhu, urezom na poluzi pumpe ① okrećite zavrtnaj za ispuštanje ③ nadesno, do krajnjeg položaja.

ⓘ Ne odvrćite zavrtnaj za ispuštanje ③ više od 1 do 2 obrtaja. U suprotnom, može da iscuri tečnost za hidrauliku.

- ▶ Stavite polugu pumpe ① sa najvećom šipkom spreda u prihvatni deo priručne dizalice i osigurajte je okretom nadesno.
- ▶ Postavite priručnu dizalicu vertikalno ispod oslonca za priručnu dizalicu koji su opisani u nastavku.

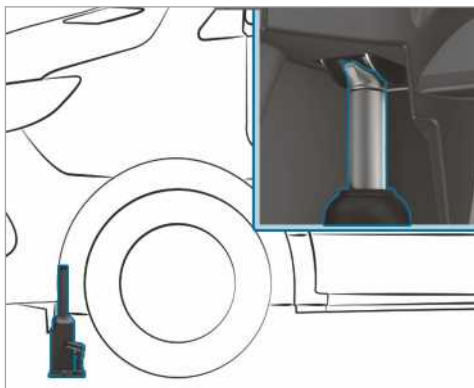

Oslonac za priručnu dizalicu, prednja osovina

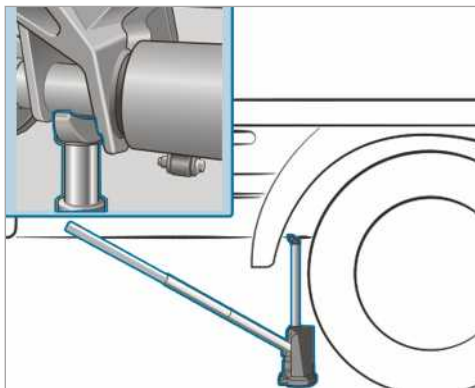

Oslonac za priručnu dizalicu, zadnja osovina
(primer vozilo sa platformom do 3,5 t)

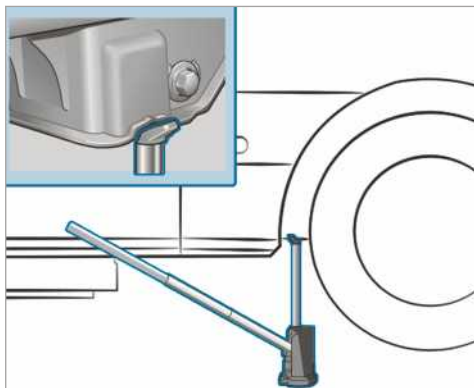

Oslonac za priručnu dizalicu, zadnja osovina
(vozila do 5,0 t)

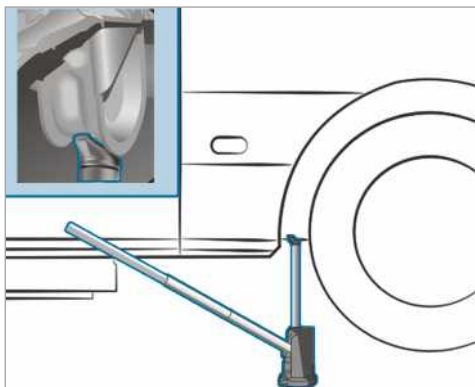

Oslonac za priručnu dizalicu, zadnja osovina
(primer sandučar i kombinovano vozilo do
4,0 t)

- ▶ Priručnu dizalicu postavite ispred prednje osovine, ispod oslonca za priručnu dizalicu.
- ▶ **Vozila sa pogonom na svim točkovima:** Vreteno priručne dizalice ② odvrnite do krajnjeg položaja, u smeru suprotnom od kretanja kazaljke na satu.
- ▶ Podižite vozilo, sve dok pneumatik ne bude udaljen od tla maksimalno 3 cm.
- ▶ Otpustite točak i skinite ga (→ Strana 337).

Skidanje točka

Preduslovi

- Vozilo je podignuto (→ Strana 334).

Prilikom zamene točka izbegavajte svaku primenu sile na diskove kočnica, jer bi to moglo dovesti do pogoršanja komfora prilikom kočenja.

! **NAPOMENA** Oštećenja navoja zbog ispriljanih zavrtnja točka

- ▶ Zavrtnje točka nemojte odlagati u pesak ili prljavštinu.

- ▶ Pomoću ključa za navrtke točka odvrnite zavrtnje točka ili navrtke točka.
- ▶ Kod prednjih točkova sa navrtkama skinite poklopac navrtke točka.
- ▶ Skinite točak.

Montiranje novog točka

Preduslovi

- Točak je skinut (→ Strana 337).

⚠ UPOZORENJE Opasnost od nezgode usled gubitka točka

Nauljeni ili podmazani zavrtnji točka kao i oštećeni navoji zavrtnja točka i glavčine točka mogu da dovedu do popuštanja zavrtnja točka.

Tada možete da izgubite točak prilikom vožnje.

- ▶ Zavrtnje točka nemojte nikada da podmazujete uljem ili mašću.
- ▶ Ako je navoj oštećen, odmah potražite pomoć u kvalifikovanoj stručnoj radionici.
- ▶ Zamenite oštećene zavrtnje točka ili oštećene navoje glavčine točka.
- ▶ Nemojte nastavljati vožnju.

⚠ UPOZORENJE Opasnost od povreda prilikom čvrstog pritezanja zavrtnja točka i zavrtnja navrtki

Ako zavrtnje i navrtke točka zavrćete dok je vozilo podignuto, priručna dizalica bi mogla da se prevrne.

- ▶ Zavrtnje i navrtke točka pritežite samo kada je vozilo spušteno.

- ▶ Obratite pažnju na napomene o izboru pneumatika (→ Strana 331).
- ▶ Iz bezbednosnih razloga koristite samo one zavrtnje ili navrtke točkova koji su odobreni za Mercedes-Benz i za odgovarajući točak.

Za montažu rezervnog točka od čelika koristite isključivo kratke zavrtnje točka za čelični točak. Upotrebom drugih zavrtnja točka za montažu rezervnog točka od čelika možete da oštetite sistem za kočenje.

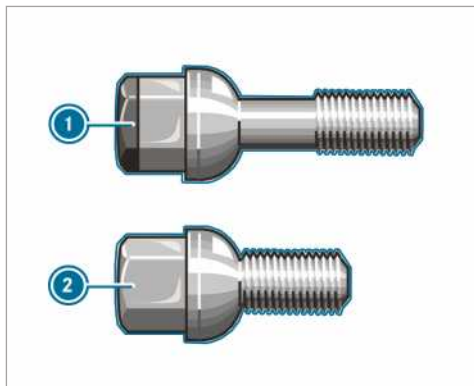

- ① Zavrtnj točka za točak od lakih metala
- ② Zavrtnj točka za čelični točak

- ▶ Očistite naležne površine točka i glavčine točka.
- ▶ **Vozila sa Super-Single pneumaticima:** Na glavčinu točka najpre pričvrstite adapter za užu rezervni točak.
- ▶ Novi točak, koji montirate, gurnite na glavčinu točka ili na adapter za rezervni točak i pritisnite ga.
- ▶ Novi točak, koji montirate, gurnite na glavčinu točka i pritisnite ga.

Točkovi sa centriranjem preko zavrtnja točka:

- ▶ Vozila sa točkovima od lakih metala: Kratke zavrtnje točka, koji odgovaraju rezervnom točku od čelika koristite iz alata u vozilu.
- ▶ Zavrtnite zavrtnje točka i blago ih pritegnite.

Točkovi sa navrtkama točka:

- ▶ Prednji točkovi sa poklopcem navrtke točka: Poklopac navrtke točka gurnite na brezon točka.
- ▶ Tri navrtke točka zavijte preko podloške za fiksiranje poklopca navrtke točka.
- ▶ Točak okrenuti tako da brezoni točka stoje na sredini otvora.
- ▶ Zavijte preostale navrtke točka.
- ▶ Sve navrtke točka blago pritegnite.

Spuštanje vozila nakon zamene točka

⚠ UPOZORENJE Opasnost od nezgode usled pogrešnog momenta pritezanja

Kada zavrtnji ili navrtke točka nisu zategnuti propisanim momentom pritezanja, mogu da se otpuste točkovi.

- ▶ Nakon zamene točka, obavezna je provera momenta pritezanja u kvalifikovanoj stručnoj radionici.

Preduслови

- Montiran je nov točak (→ Strana 338).

Vozila sa pogonom na prednjim točkovima

- ▶ **Prednja osovina:** Okasti ključ sa skakavicom iz alata za zamenu točka postavite na šestougao ni zavrtnj pri ručne dizalice tako da se vidi natpis „AB“.
- ▶ **Zadnja osovina:** Produžnu šipku iz alata za zamenu točka postavite na šestougao ni zavrtnj pri ručne dizalice a okasti ključ sa skakavicom iz alata za zamenu točka postavite na produžnu šipku tako da se vidi natpis „AB“.
- ▶ **Spuštanje vozila:** Okasti ključ sa skakavicom pri ručne dizalice okrenite nalevo.

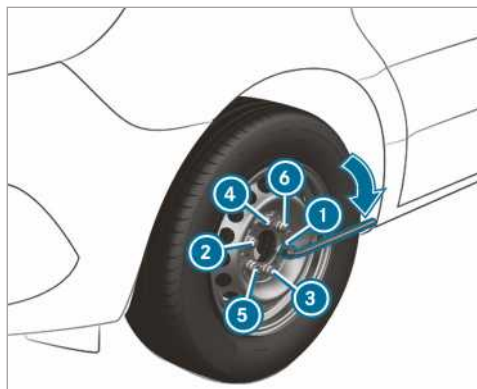

- ▶ Zavrtnje točka ili navrtke ravnomerno pritegnite navedenim redosledom ① do ⑥.

Propisani moment pritezanja:

- zavrtnji za točak od čelika: 240 Nm,
- navrtke točka: 180 Nm,
- zavrtnji za točak od lakih metala: 180 Nm.

⚠ UPOZORENJE Opasnost od nezgode usled pogrešnog momenta pritezanja

Kada zavrtnji ili navrtke točka nisu zategnuti propisanim momentom pritezanja, mogu da se otpuste točkovi.

- ▶ Nakon zamene točka, obavezna je provera momenta pritezanja u kvalifikovanoj stručnoj radionici.

Vozila sa pogonom na zadnjim točkovima

Koristite samo srednju šipku i šipku sa najvećim prečnikom poluge pumpe za priručnu dizalicu kao produžetak ključa za točak. Gurnite samo srednju šipku i uvek samo nju do krajnjeg položaja na ključu za točak. U suprotnom, šipke mogu da se iskrive i da se toliko deformišu da se više ne mogu koristiti kao poluge pumpe za priručnu dizalicu.

Vozila sa Super-Single pneumaticima: Kada montirate rezervni točak na zadnjoj osovini, pridržavajte se maksimalne brzine od 55 km/h i maksimalne deonice puta od 100 km. U suprotnom, zbog različitih brojeva obrtaja točka možete da oštetite menjač.

- ▶ Polugom pumpe polako odvrnite zavrtnj za ispuštanje na priručnoj dizalici približno za jedan obrtaj i pažljivo spustite vozilo.
- ▶ Priručnu dizalicu odložite sa strane.
- ▶ Skinite šipku sa najmanjim prečnikom sa poluge pumpe.
- ▶ Skraćena poluga pumpe služi kao produžetak ključa za točak.
- ▶ Produžetak ključa za točak pomoću srednje šipke gurnite napred, do krajnjeg položaja na ključu za točak.

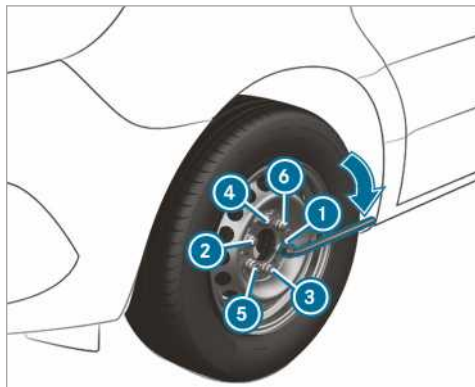

- ▶ Zavrtnje točka ili navrtke ravnomerno pritegnite navedenim redosledom ① do ⑥.

Propisani moment pritezanja:

- zavrtnji za točak od čelika: 240 Nm,
- navrtke točka: 180 Nm,
- zavrtnji za točak od lakih metala: 180 Nm.

⚠ UPOZORENJE Opasnost od nezgode usled pogrešnog momenta pritezanja

Kada zavrtnji ili navrtke točka nisu zategnuti propisanim momentom pritezanja, mogu da se otpuste točkovi.

- ▶ Nakon zamene točka, obavezna je provera momenta pritezanja u kvalifikovanoj stručnoj radionici.

- ▶ Klip hidraulične priručne dizalice ponovo pritisnite i zavrtnite zavrtnj za ispuštanje.

- ▶ **Vozila sa pogonom na svim točkovima:** Vreteno priručne dizalice okrećite nadesno i zavrtnite do krajnjeg položaja.

- ① Sada možete da montirate poklopce točka na čelične točkove sa zavrtnjima točka. Montaža zavisi od verzije poklopca točka, kao i od toga da li je poklopac točka ukrasna prekrivka točka ili prekrivka sredine točka.

- ▶ Točak sa ukrasnom prekrivkom točka: Ukrasnu prekrivku točka sa otvorom za ventil na pneumatiku postavite iznad ventila na pneumatiku.

- ▶ Ukrasnu prekrivku točka gurnite na naplatak, držeći je sa obe ruke za obod i pritiskajte dok ne uđe u ležište. Vodite računa o tome da ispuščenja ukrasne prekrivke točka uđu u čelični točak.

- ▶ **Točak sa prekrivkom sredine točka:** Stezaljke prekrivke sredine točka postavite iznad zavrtnja točka.

- ▶ Prekrivku sredine točka udarcem po sredini ubacite u ležište.

- ▶ Oštećeni točak pričvrstite u nosaču rezervnog točka.

- ▶ **Vozila sa Super Single pneumaticima:** Oštećeni zadnji točak prevozite na tovarnoj površini. Zadnji točak je prevelik za nosač rezervnog točka.

- ▶ Proverite pritisak u pneumatiku montiranog točka i po potrebi ga prilagodite.

- ▶ Zavrtnje ili navrtke točka nakon pređenih 50 km ponovo pritegnite propisanim momentom pritezanja.

- ▶ Ukoliko točak ili rezervni točak koristite sa novim ili tek obojenim naplatkom točka: Zavrtnje ili navrtke točka dodatno pritegnite nakon približno 1000 km do 5000 km.

- ① **Vozila sa kontrolom pritiska u pneumaticima:** Svi montirani točkovi moraju da budu opremljeni ispravnim senzorima.

Obavezno obratite pažnju na sledeću temu:

- napomene o pritisku u pneumaticima (→ Strana 314).

Rezervni točak

Napomene o rezervnom točku

⚠ UPOZORENJE Opasnost od nezgode usled pogrešne dimenzije točka i pneumatika

Dimenzije točka i pneumatika, kao i tip pneumatika rezervnog točka i točka koji treba zameniti mogu biti različiti. Ako ste montirali rezervni točak, vozne karakteristike mogu jako da se pogoršaju.

Da biste izbegli rizike, vodite računa o sledećim stavkama:

- ▶ Prilagodite način vožnje i vozite pažljivo.
- ▶ Nikada nemojte da montirate više od jednog rezervnog točka, koji se razlikuje od onog koji menjate.
- ▶ Rezervni točak, koji se razlikuje od onog koji menjate, koristite samo kratko vreme.
- ▶ Nemojte isključivati ESP®.
- ▶ U najbližjoj kvalifikovanoj stručnoj radionici zamenite rezervni točak različite dimenzije. Obavezno vodite računa o ispravnim dimenzijama točka i pneumatika, kao i o tipu pneumatika.

Prilikom upotrebe rezervnog točka različite dimenzije, nije dozvoljeno prekoračenje najveće dozvoljene brzine od 80 km/h.

⚠ UPOZORENJE Opasnost od nezgode usled oštećenog rezervnog točka sa Super-Single pneumaticima

Vozila sa Super-Single pneumaticima

Posle ugradnje na zadnju osovinu, pneumatik rezervnog točka se natprosečno opterećuje. Ako prekoračite maksimalnu brzinu ili maksimalan pređeni put, ili ako ponovljeno montirate rezervni točak, njegov pneumatik može da se oštetiti. Oštećenja pneumatika mogu da budu skrivena i neuočljiva.

Oštećeni pneumatik može da izazove gubitak pritiska u pneumatiku. Zbog toga možete da izgubite kontrolu nad vozilom.

- ▶ Rezervni točak koristite samo ukoliko do tada nije bio montiran na zadnjoj osovini sa svojim aktuelnim pneumatikom.
- ▶ Ako je rezervni točak bio montiran na zadnjoj osovini, nakon sledeće zamene točka, zamenite i pneumatik rezervnog točka, bez obzira na pređeni put.
- ▶ Kod zamene pneumatika iz bezbednosnih razloga vodite računa o tome, da se za pneumatike koristi samo odobreni tip ventila.

! NAPOMENA Oštećenje menjača

Vozila sa Super-Single pneumaticima: Ako montirate rezervni točak na zadnjoj osovini, zbog različitih brojeva obrtaja točka može da dođe do oštećenja menjača.

- ▶ Ako se rezervni točak montira na zadnjoj osovini, pridržavajte se maksimalne brzine od 55 km/h i maksimalne deonice puta od 100 km.

i Korišćenje rezervnog točka isključivo na prednjoj osovini vozila sa Super-Single pneumaticima je moguće bez ograničenja.

Redovno proveravajte da li rezervni točak stoji čvrsto u ležištu kao i propisani pritisak u pneumatiku.

Redovno i uvek pre polaska na dužu vožnju proverite sledeće:

- pritisak u pneumatiku rezervnog točka (ako je potrebno prilagodite pritisak u pneumatiku),
- pričvršćenost nosača rezervnog točka.

Pneumatike zamenite, nezavisno od njihove istrošenosti, najkasnije nakon šest godina. To važi i za rezervni točak.

i Ukoliko ste montirali rezervni točak, kontrola pritiska u pneumaticima ne radi više za ovaj točak. Rezervni točak nije opremljen senzorom za kontrolu pritiska u pneumaticima.

Ugradnja/demontaža rezervnog točka

Vozila sa pogonom na prednjim točkovima: demontaža rezervnog točka

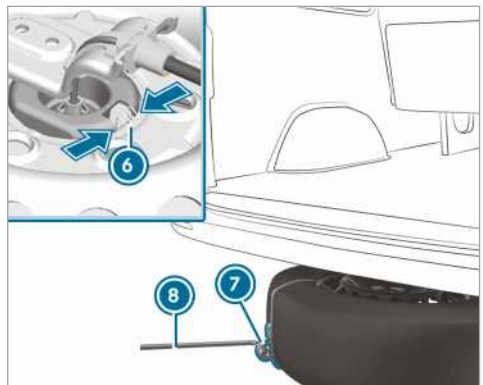
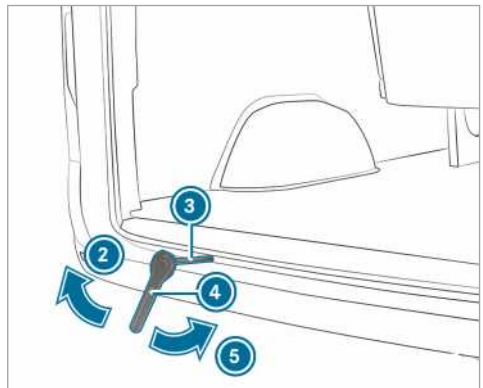
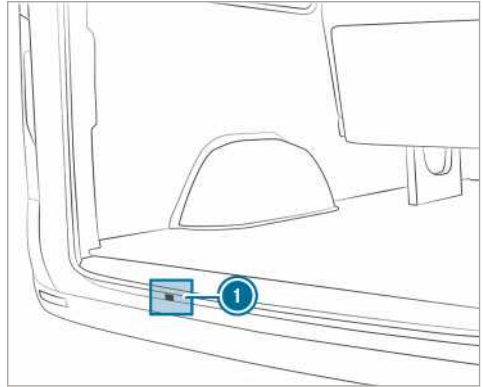

- ▶ Otvorite zadnja krilna vrata.

- ▶ Okasti ključ sa skakavicom ④ i dodatni alat ③ za dizalicu rezervnog točka izvadite iz alata u vozilu.
- ▶ Dodatni alat ③ ugurajte kroz otvor ① do vođice vitla.
- ▶ Okasti ključ sa skakavicom ④ postavite na dodatni alat ③ za dizalicu rezervnog točka, tako da se vidi natpis „AB“.
- ▶ Okasti ključ sa skakavicom ④ okrećite u smeru strelice ②, sve dok ne osetite otpor ili dok se posle toga klizna spojnica vitla ne prenapregne.
- ▶ Ključ za točak ⑧ zakačite u omču pomoćnog sredstva za izvlačenje ⑦ na rezervnom točku i izvucite rezervni točak ispod vozila.
- ▶ Pritisnite oprugu ⑥ na hvataču točka i otpustite hvatač sa rezervnog točka.
- ▶ Pomoćno sredstvo za izvlačenje ⑦ skinite sa rezervnog točka i odložite ga na sigurno mesto.

Proverite da li rezervni točak stoji čvrsto u ležištu kao i njegov položaj:

- posle svake zamene točka,
- u svakom servisnom intervalu,
- najmanje jednom godišnje.

Vozila sa pogonom na prednjim točkovima: ugradnja rezervnog točka

- ① Točkove od lakih metala ne možete prevoziti ispod vozila. U ovom slučaju, točak od lakih metala prevozite u tovarnom prostoru.
- ▶ Okasti ključ sa skakavicom ④ i dodatni alat ③ za dizalicu rezervnog točka izvadite iz alata u vozilu.
- ▶ Dodatni alat ③ ugurajte kroz otvor ① do vođice vitla.
- ▶ Pričvrstite pomoćno sredstvo za izvlačenje ⑦ na točak.
- ▶ Točak, sa obručem naplatka okrenutim nagore, stavite na pod.
- ▶ Točak usmerite tako da omča pomoćnog sredstva za izvlačenje ⑦ pokazuje prema nazad.
- ▶ Hvatač točka savijen na čelično uže uvucite u obruč naplatka.
- ▶ Točak gurnite malo ispod vozila.
- ▶ Okasti ključ sa skakavicom ④ postavite na dodatni alat ③ za dizalicu rezervnog točka tako da se vidi natpis „AUF“.

- ▶ Okasti ključ sa skakavicom ④ okrećite u smeru strelice ⑤, sve dok ne osetite otpor ili dok se posle toga klizna spojnica vitla ne prenapregne.
- ▶ Ključ za točak ④ i dodatni alat ③ za dizalicu rezervnog točka izvucite iz otvora za vitlo i odložite u alat u vozilu.
- ▶ Zatvorite zadnja krilna vrata.

Vozila sa pogonom na zadnjim točkovima: demonoža rezervnog točka (sandačar/ kombi)

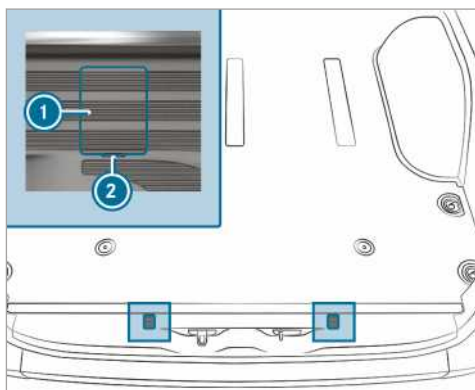

Prekrivke zavrtnja za sigurnosne kuke (primer sandučar)

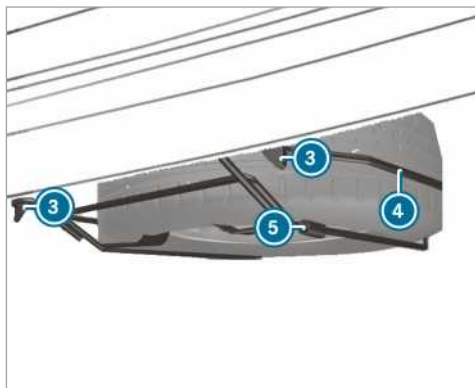

- ▶ Otvorite zadnja krilna vrata.
- ▶ Odvijač postavite na otvore ② i izvadite prekrivke ①.
- ▶ Ključem za točak iz alata u vozilu okrenite sada vidljive zavrtnje oko 20 obrtaja nalevo.

- ▶ Malo podignite nosač rezervnog točka ④ i otkaçite levu sigurnosnu kuku ③.
- ▶ Sastavite polugu pumpe za priručnu dizalicu i gurnite u çauru ⑤ na desnoj strani nosaça rezervnog točka ④.
- ▶ Podignite nosač rezervnog točka ④ pomoću poluge pumpe i otkaçite desnu sigurnosnu kuku ③.
- ▶ Nosač rezervnog točka ④ polako spustite na tlo.
- ▶ Malo podignite nosač rezervnog točka ④ i izvucite polugu pumpe iz çaure.
- ▶ Polugom pumpe podignite rezervni toçak preko zadnjeg dela nosaça rezervnog točka ④.
- ▶ Pažljivo izvucite rezervni toçak iz nosaça rezervnog točka ④. Rezervni toçak je težak. Izvlačenjem rezervnog točka menja se težište usled velike težine točka. Rezervni toçak bi mogao da sklizne ili da se prevrne.

Vozila sa pogonom na zadnjim toçkovima: ugradnja rezervnog točka (sandaçar/kombi)

- ▶ Rezervni toçak pažljivo postavite na nosač rezervnog točka ④. Rezervni toçak je težak. Postavljanjem rezervnog točka na nosač rezervnog točka ④ menja se težište usled velike težine točka. Rezervni toçak bi mogao da sklizne ili da se prevrne.
- ▶ Gurnite polugu pumpe za priručnu dizalicu u çauru ⑤ na nosaču rezervnog točka ④.
- ▶ Podignite nosač rezervnog točka ④ pomoću poluge pumpe i zakaçite desnu sigurnosnu kuku ③.
- ▶ Malo podignite nosač rezervnog točka ④ i zakaçite levu sigurnosnu kuku ③.
- ▶ Izvucite polugu pumpe iz çaure ⑤.
- ▶ Pomoću kljuça za toçak zategnite zavrtne za sigurnosne kuke ③ okrećući ih nadesno.
- ▶ Postavite prekrivke ① tako da uđu u svoja ležišta.
- ▶ Zatvorite zadnja krilna vrata.

Vozila sa pogonom na zadnjim toçkovima: demontaža rezervnog točka (vozilo sa spuštanim donjim postrojem)

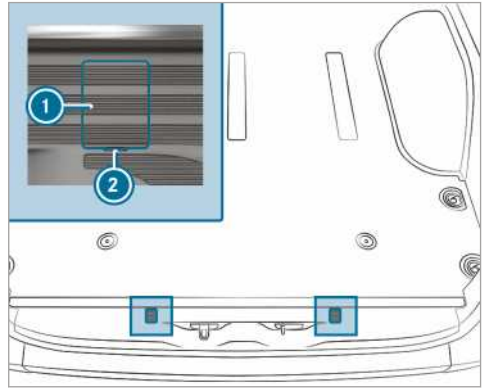

Prekrivke zavrtanja za sigurnosne kuke (primer sandaçar)

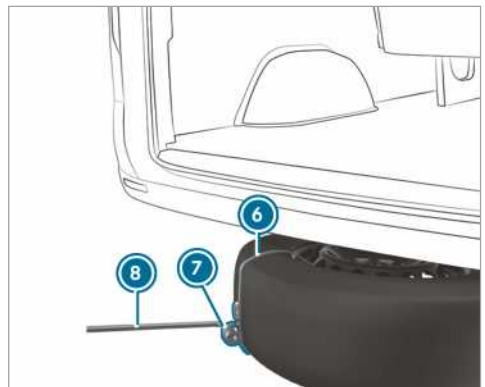
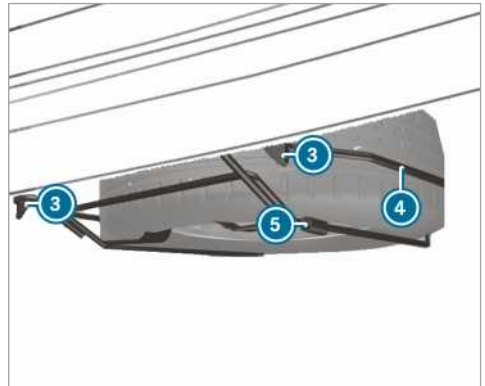

- ▶ Otvorite zadnja krilna vrata.
- ▶ Odvijač postavite na otvore ② i izvadite prekrivke ①.
- ▶ Ključem za točak iz alata u vozilu okrenite sada vidljive zavrtnje oko 20 obrtaja nalevo.
- ▶ Malo podignite nosač rezervnog točka ④ i otkačite levu sigurnosnu kuku ③.
- ▶ Sastavite polugu pumpe za priručnu dizalicu i gurnite u čauru ⑤ na desnoj strani nosača rezervnog točka ④.
- ▶ Podignite nosač rezervnog točka pomoću poluge pumpe i otkačite desnu sigurnosnu kuku ③.
- ▶ Omču ⑦ pomoćnog sredstva za izvlačenje ⑥ postavite na rezervni točak tako da kasnije možete da okačite ključ za točak ⑧.
- ▶ Pripremite priručnu dizalicu.
- ▶ Priručnu dizalicu postavite ispod odgovarajuće tačke za oslonac priručne dizalice.
- ▶ Polugu pumpe pomerajte gore-dole, sve dok se pneumatik ne podigne najviše 3 cm od tla.
- ▶ Ključ za točak ⑧ zakačite u omču ⑦ pomoćnog sredstva za izvlačenje ⑥ na rezervnom točku.
- ▶ Pažljivo izvucite rezervni točak iz nosača rezervnog točka ④. Rezervni točak je težak. Izvlačenjem rezervnog točka menja se težište usled velike težine točka. Rezervni točak bi mogao da sklizne ili da se prevrne.
- ▶ Pomoćno sredstvo za izvlačenje skinite sa rezervnog točka i odložite ga na sigurno mesto. Sada možete da montirate rezervni točak na vaše vozilo.
- ▶ Spustite vozilo.

Vozila sa pogonom na zadnjim točkovima: ugradnja rezervnog točka (vozilo sa spuštanjem donjim postrojem)

- ① U slučaju oštećenja pneumatika, oštećeni točak smete da stavite samo u unutrašnjost vozila. Netaknut točak sme da se stavi u nosač rezervnog točka samo ako vozilo nije natovareno. Natovareno vozilo mora prethodno da se podigne.
- ▶ Rezervni točak pažljivo postavite na nosač rezervnog točka ④. Rezervni točak je težak. Postavljanjem rezervnog točka na nosač rezervnog točka ④ menja se težište usled velike težine točka. Rezervni točak bi mogao da sklizne ili da se prevrne.

- ▶ Gurnite polugu pumpe za priručnu dizalicu u čauru ⑤ na nosaču rezervnog točka ④.
- ▶ Podignite nosač rezervnog točka ④ pomoću poluge pumpe i zakačite desnu sigurnosnu kuku ③.
- ▶ Malo podignite nosač rezervnog točka ④ i zakačite levu sigurnosnu kuku ③.
- ▶ Izvucite polugu pumpe iz čaure ⑤.
- ▶ Pomoću ključa za točak zategnite zavrtnje za sigurnosne kuke ③ okrećući ih nadesno.
- ▶ Postavite prekrivke ① tako da uđu u svoja ležišta.
- ▶ Zatvorite zadnja krilna vrata.

Demontaža rezervnog točka u tovornom prostoru

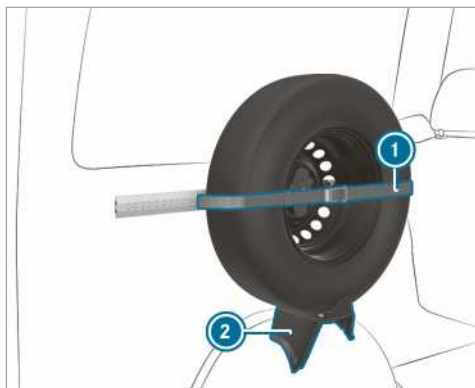

- ▶ Otpustite pojas za zatezanje ①, u tu svrhu otvorite čegrtaljku.
- ▶ Pažljivo izvucite rezervni točak iz držača ②.

Ugradnja rezervnog točka u tovornom prostoru

- ▶ Postavite rezervni točak u držač ② i pritisnite uz zid.
- ▶ Pritegnite pojas za zatezanje ① pomoću čegrtaljke.

Vozila sa pogonom na zadnjim točkovima: demontaža rezervnog točka (donji postroj vozila)

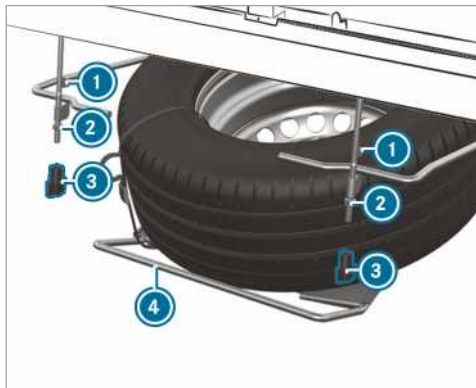

- ▶ Rukom popustite leptir-navrtke ③ i odvrnite ih.
- ▶ Otpustiti navrtke ② do kraja navoja.
- ▶ Malo podignite nosač rezervnog točka ④ i otkočite levu sigurnosnu kuku ①.
- ▶ Sastavite polugu pumpe za priručnu dizalicu i gurnite u čauru na desnoj strani nosača rezervnog točka ④.
- ▶ Podignite nosač rezervnog točka ④ pomoću poluge pumpe i otkočite desnu sigurnosnu kuku ①.
- ▶ Nosač rezervnog točka ④ polako spustite na tlo.
- ▶ Malo podignite nosač rezervnog točka ④ i izvucite polugu pumpe iz čaure.
- ▶ Polugom pumpe podignite rezervni točak preko zadnjeg dela nosača rezervnog točka.
- ▶ Pažljivo izvucite rezervni točak iz nosača rezervnog točka. Rezervni točak je težak. Izvlačenjem rezervnog točka menja se težište usled velike težine točka. Rezervni točak bi mogao da sklizne ili da se prevrne.

Vozila sa pogonom na zadnjim točkovima: ugradnja rezervnog točka (donji postroj vozila)

- ▶ Rezervni točak pažljivo postavite na nosač rezervnog točka ④. Rezervni točak je težak. Postavljanjem rezervnog točka na nosač rezervnog točka menja se težište usled velike težine točka. Rezervni točak bi mogao da sklizne ili da se prevrne.

- ▶ Gurnite polugu pumpe za priručnu dizalicu u čauru na nosaču rezervnog točka ④.
- ▶ Podignite nosač rezervnog točka ④ pomoću poluge pumpe i zakačite desnu sigurnosnu kuku ①.
- ▶ Malo podignite nosač rezervnog točka i zakačite levu sigurnosnu kuku ①.
- ▶ Izvucite polugu pumpe iz čaure.
- ▶ Čvrsto pritegnite navrtke ②.
- ▶ Postavite leptir-navrtke ③ i pritegnite ih.

Informacije o tehničkim podacima

Tehnički podaci utvrđeni su prema smernicama EU. Navedeni podaci važe samo za vozila sa standardnom opremom. Dodatne informacije možete dobiti u kvalifikovanoj stručnoj radionici.

Samo za određene zemlje: Podatke, koji su specifični za vozilo, možete preuzeti iz COC dokumenta (CERTIFICATE OF CONFORMITY, potvrda o usklađenosti). Ova dokumenta dobijate prilikom isporuke vozila.

Elektronika vozila

Napomena o intervencijama u upravljačkoj jedinici motora

! **NAPOMENA** Oštećenja upravljačke jedinice motora usled nestručnih intervencija

Usled nestručnih intervencija na upravljačkoj jedinici motora, delovi vozila mogu da se oštete i dozvola za rad vozila može da bude poništena.

- ▶ Održavanje upravljačke jedinice motora i delova koji joj pripadaju prepustite kvalifikovanoj stručnoj radionici.

Radio-stanice

Napomene o ugradnji radio-stanica

! **UPOZORENJE** Opasnost od nezgode usled nestručnih radova na radio-stanici

Ako se radio-stanicama manipuliše ili se ne nadograde propisno, njihovo elektromagnetno zračenje može da ometa elektroniku vozila.

Time može da se ugrozi pouzdanost vozila.

- ▶ Radove na električnim i elektronskim uređajima uvek prepustite kvalifikovanoj servisnoj radionici.

! **UPOZORENJE** Opasnost od nezgode usled nepravilnog korišćenja radio-stanice

Ako nepravilno koristite radio-stanicu u vozilu, njeno elektromagnetno zračenje može da ometa elektroniku u vozilu, npr. kada:

- radio-stanica nije priključena na spoljašnju antenu,
- je spoljašnja antena pogrešno montirana ili nema nizak nivo refleksije.

Time može da ugrozi pouzdanost vozila.

- ▶ Ugradnju spoljašnje antene koja ima nizak nivo refleksije prepustite kvalifikovanoj stručnoj radionici.
- ▶ Za rad u vozilu, radio-stanice priključite uvek na spoljašnju antenu koja ima nizak nivo refleksije.

! **NAPOMENA** Prestanak važenja dozvole za rad usled nepoštovanja preduslova za instalaciju i upotrebu

Ako se ne poštuju preduslovi za instalaciju i upotrebu radio-stanica, može doći do prestanka važenja dozvole za rad.

- ▶ Koristite samo odobrene opsege frekvencije.
- ▶ Poštujte maksimalne dozvoljene izlazne snage u ovim opsezima frekvencije.
- ▶ Koristite samo odobrene položaje antene.

Za naknadnu ugradnju radio-stanica primenite Tehničku direktivu ISO/TS 21609 (Road Vehicles – EMC guidelines for installation of aftermarket radio frequency transmitting equipment). Pridržavajte se zakonskih propisa za priključne komponente.

Ako je vaše vozilo opremljeno pripremom za radio-stanicu, koristite predviđene priključke za napajanje strujom i antenske priključke na pripremi. Prilikom montaže obratite pažnju na dodatna uputstva proizvođača.

Informacije o jačini signala radio-stanica

Maksimalne jačine signala (PEAK) u tački na podnožju antene ne smeju da prekorače vrednosti iz sledeće tabele:

Opseg frekvencije i maksimalna jačina signala

Opseg frekvencije	Maksimalna jačina signala
Kratki talas 3–54 MHz	100 W
Opseg 4 m 74–88 MHz	30 W
Opseg 2 m 144–174 MHz	50 W

Opseg frekvencije	Maksimalna jačina signala
radio-signal za komunikaciju/Tetra 380–460 MHz	10 W
opseg 70 cm, 420–450 MHz	35 W
Mobilna telefonija (2G/3G/4G)	10 W

Bez ograničenja se u vozilu mogu koristiti:

- radio-stanice sa maksimalnom jačinom signala do 100 mW,
- radio-stanice sa frekvencijama emitovanja u opsegu frekvencije 380–410 MHz i maksimalnom jačinom signala do 2 W (radio-signal za komunikaciju/Tetra),
- mobilni telefoni (2G/3G/4G).

Za sledeće opsege frekvencije ne postoji ograničenje za položaje antene u spoljnjem području vozila:

- radio-signal za komunikaciju/Tetra
- opseg 70 cm,
- 2G/3G/4G.

Tipska pločica vozila, identifikacioni broj vozila (FIN) i broj motora

Tipska pločica vozila

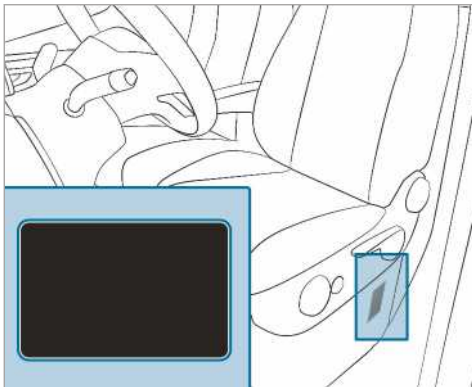

Zavisno od tipa vozila, tipska pločica vozila je na kutiji sedišta vozača ili na B-stubu.

i Podaci zavise od vozila i mogu da odstupaju od podataka navedenih na slici. Uvek obratite pažnju na podatke koji se nalaze na tipskoj pločici vozila.



Tipska pločica vozila (primer: države persijskog zaliva)

- 1 Proizvođač vozila
- 2 FIN (identifikacioni broj vozila)
- 3 Dozvoljena ukupna masa
- 4 Dozvoljeno opterećenje prednje osovine (kg)
- 5 Dozvoljeno opterećenje zadnje osovine (kg)
- 6 Tip motora
- 7 Datum proizvodnje

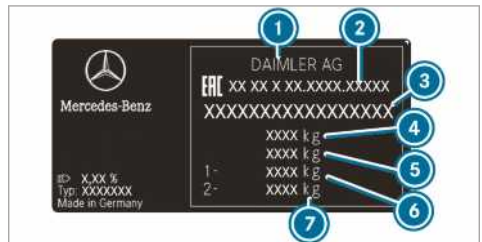

Tipska pločica vozila (primer - Rusija)

- 1 Proizvođač vozila
- 2 Broj odobrenja
- 3 FIN (identifikacioni broj vozila)
- 4 Ukupna dozvoljena masa (kg)
- 5 Ukupna dozvoljena masa za vuču (kg) (samo za određene zemlje)
- 6 Dozvoljeno opterećenje prednje osovine (kg)
- 7 Dozvoljeno opterećenje zadnje osovine (kg)

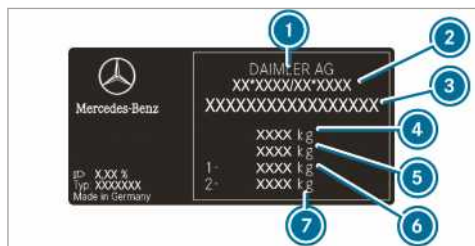

Tipska pločica vozila (primer - sve ostale zemlje)

- ① Proizvođač vozila
- ② Broj EZ dozvole za rad (samo za određene zemlje)
- ③ FIN (identifikacioni broj vozila)
- ④ Ukupna dozvoljena masa (kg)
- ⑤ Ukupna dozvoljena masa za vuču (kg) (samo za određene zemlje)
- ⑥ Dozvoljeno opterećenje prednje osovine (kg)
- ⑦ Dozvoljeno opterećenje zadnje osovine (kg)

Tipska pločica vozila može dodatno da sadrži sledeće podatke:

- korisnu nosivost,
- masu praznog vozila,
- broj sedišta za putnike.

FIN urezan ispod poklopca motora

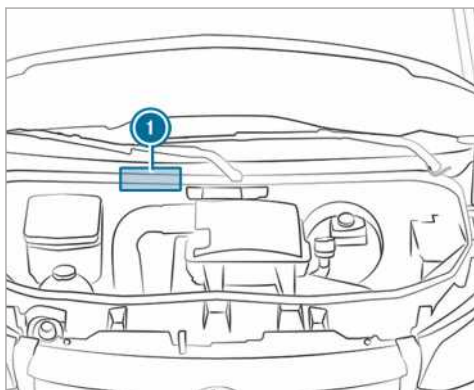

Urezani FIN ① se nalazi ispod poklopca motora.

FIN ispod vetrobranskog stakla



FIN je pritom u obliku pločice prikačen na vetrobransko staklo ②.

FIN ispod vetrobranskog stakla je dostupan samo za određene zemlje.

Broj motora

Broj motora je utisnut na bloku motora. Detaljnije informacije možete dobiti u svakoj kvalifikovanoj stručnoj radionici.

Pogonska sredstva i količine punjenja

Napomene o pogonskim sredstvima

- ⚠ UPOZORENJE** Opasnost od povrede zbog pogonskih sredstava koja su štetna po zdravlje

Pogonska sredstva mogu da budu otrovna i štetna po zdravlje.

- ▶ Kod upotrebe, skladištenja i odlaganja pogonskih sredstava postupajte u skladu sa natpisima na odgovarajućim originalnim rezervoarima.
- ▶ Pogonska sredstva uvek čuvajte u zatvorenim originalnim rezervoarima.
- ▶ Decu uvek držite dalje od pogonskih sredstava.

- 🔥 NAPOMENA ZA ZAŠTITU ŽIVOTNE SRE-DINE** Zagađenje životne sredine prouzrokovano odlaganjem koje nije u skladu sa zaštitom životne sredine

- ▶ Odlaganje pogonskih sredstava na ekološki prihvatljiv način.

U pogonska sredstva spadaju:

- gorivo,
- aditivi za naknadnu obradu izduvnih gasova, na primer AdBlue[®],

- sredstva za podmazivanje,
- rashladna tečnost,
- tečnost sistema za kočenje,
- tečnost za pranje stakla,
- rashladno sredstvo sistema za klimatizaciju.

Upotrebljavajte samo proizvode koje je odobrio Mercedes-Benz. Oštećenja koja nastanu na vozilu usled primene neodobrenih proizvoda, nisu pokrivena Mercedes-Benz garancijom niti dobrom voljom.

Pogonska sredstva koja je odobrio Mercedes-Benz, prepoznate po sledećem natpisu na oznaci pakovanja

- MB-Freigabe (na primer MB-Freigabe 229.51)
- MB-Approval (na primer MB-Approval 229.51)

Dotadne informacije o odobrenim pogonskim sredstvima:

- u propisima o Mercedes-Benz pogonskim sredstvima na veb-stranici <http://bevo.mercedes-benz.com> (uz navođenje oznake specifikacije),
- u kvalifikovanoj stručnoj radionici.

▲ UPOZORENJE Opasnost od požara i eksplozije zbog goriva

Goriva su lako zapaljiva.

- ▶ Obavezno izbegavajte vatru, otvoreni plamen, pušenje i varničenje.
- ▶ Pre i za vreme punjenja, isključite paljenje i grejanje u mestu (ako je uključeno).

▲ UPOZORENJE Opasnost od povreda zbog goriva

Goriva su otrovna i štetna po zdravlje.

- ▶ Obavezno sprečite da gorivo dođe u kontakt s kožom, očima ili odećom ili da ga progutate.
- ▶ Nemojte udisati isparenja goriva.
- ▶ Decu držite dalje od goriva.
- ▶ Vrata i prozore držite zatvorenim dok sipate gorivo.

Ako ste vi ili neka druga osoba došli u kontakt s gorivom, uradite sledeće:

- ▶ vodom i sapunom što pre isperite gorivo sa kože,

- ▶ ako vam je gorivo dospelo u oči, isperite oči temeljno čistom vodom, odmah potražite lekarsku pomoć,
- ▶ ako ste progutali gorivo, odmah potražite lekarsku pomoć, ne izazivajte povraćanje,
- ▶ odmah zamenite odeću koja je nakvašena gorivom.

Gorivo

Napomene o kvalitetu goriva kod vozila sa dizel-motorom

Opšte napomene

Obratite pažnju na napomene o pogonskim sredstvima (→ Strana 348).

▲ UPOZORENJE Opasnost od požara zbog smeše goriva

Kada dizel-gorivo mešate sa benzinom, tačka paljenja te smeše goriva je niža nego kod čistog dizel-goriva.

Kada motor radi, komponente sistema izduvnih gasova mogu neprimetno da počnu da se zagrevaju.

- ▶ Nikada nemojte sipati benzin u dizel-motore.
- ▶ Dizel-gorivu nikada nemojte dodavati benzin.

! NAPOMENA Oštećenja zbog korišćenja pogrešnog goriva

Već i male količine pogrešnog goriva mogu da dovedu do oštećenja na sistemu goriva, motoru i sistemu za prečišćavanje izduvnih gasova.

- ▶ Sipajte samo dizel-gorivo bez sumpora koje ispunjava zahteve evropskog standarda EN 590 ili je istog kvaliteta. U zemljama gde dizel-gorivo bez sumpora nije dostupno sipajte isključivo dizel-gorivo sa niskim sadržajem sumpora, ispod 50 ppm.

Nikako nemojte da sipate:

- benzin,
- dizel-gorivo za brodske motore,
- lož-ulje,

- čist biodizel ili biljno ulje,
- petrolej ili kerozin.

Ako ste slučajno sipali pogrešno gorivo:

- ▶ nemojte uključivati paljenje,
- ▶ Obratite se kvalifikovanoj stručnoj radionici.

Za vozilo važe sledeće oznake kompatibilnosti goriva:



- ① Za dizel-gorivo koje sadrži maksimalno 7 % biodizela (metil-estar masnih kiselina)

U skladu sa evropskim standardom EN 16942 pronaći ćete oznake kompatibilnosti za gorivo na sledećim mestima:

- na pločici sa napomenom na vratancima rezervoara vozila ,
- u celoj Evropi na aparatima za sipanje ili pištoljima za sipanje goriva koji odgovaraju vozilu,

XTL kompatibilna vozila

Alternativno možete da sipate parafinsko dizel-gorivo (npr. HVO=hidrirano biljno ulje, GTL=Gas-To-Liquid), koje ispunjava zahteve evropskog standarda EN 15940. Parafinska dizel-goriva se označavaju zajedničkim pojmom XTL.

Za XTL kompatibilno vozilo važe sledeće oznake kompatibilnosti goriva u skladu sa evropskom normom EN 16942:



- ① Za dizel-gorivo koje sadrži maksimalno 7 % biodizela (metil-estar masnih kiselina)



- ② Za parafinsko dizel-gorivo

- ③ **Sipajte parafinsko dizel-gorivo u skladu sa evropskom normom EN 15940 samo ako na vratancima rezervoara postoji odgovarajuća oznaka kompatibilnosti goriva.**

Napomene za niske spoljašnje temperature

Na početku zimske sezone, ako je moguće, napunite vaše vozilo do kraja zimskim dizel-gorivom.

Pre nego što pređete na zimsko dizel-gorivo, rezervoar za gorivo bi trebalo da bude prazan. Nivo goriva treba da bude nizak pri prvom sipanju zimskog dizel-goriva, npr. na rezervi. Pri sledećem točenju, rezervoar za gorivo može normalno da se napuni.

Dodatne informacije o gorivu možete pronaći:

- na benzinskoj stanici,
- u kvalifikovanoj stručnoj radionici.

Zapremina rezervoara i rezerva goriva

U zavisnosti od opreme, ukupna zapremina rezervoara za gorivo može da varira.

Zapremina rezervoara i rezerva goriva

Dizel-motor	Ukupna zapremina
OM651	oko 50 l
OM651	oko 65 l

Dizel-motor	Ukupna zapremina
OM651/OM642	oko 71 l
OM651	oko 92 l
OM651/OM642	oko 93 l
Dizel-motor	od toga rezerva
Modeli sa oko 50 l ukupne zapremine	oko 12 l
Modeli sa oko 65 l ukupne zapremine	oko 12 l
Modeli sa oko 71 l ukupne zapremine	oko 12 l
Modeli sa oko 92 l ukupne zapremine	oko 12 l
Modeli sa oko 93 l ukupne zapremine	oko 12 l

AdBlue®

Napomene u vezi sa tečnošću AdBlue®

Obratite pažnju na napomene o pogonskim sredstvima (→ Strana 348).

AdBlue® je tečnost koja se rastvara u vodi i služi za naknadnu obradu izduvnih gasova dizel-motora.

- !** **NAPOMENA** Oštećenje zbog aditiva u tečnosti AdBlue® ili zbog razređivanja tečnosti AdBlue®

AdBlue® naknadna obrada izduvnih gasova može da bude uništena zbog

- aditiva u tečnosti AdBlue®
- razređivanja tečnosti AdBlue®

▶ Koristite isključivo tečnost AdBlue® prema standardu ISO 22241.

▶ Nemojte dodavati aditive.

▶ Nemojte razređivati tečnost AdBlue®.

- !** **NAPOMENA** Oštećenja i smetnje usled kontaminacije tečnosti AdBlue®

Kontaminacija tečnosti AdBlue® dovodi do:

- povećanih vrednosti emisija,

- oštećenja katalizatora,
- oštećenja motora,
- funkcijskih smetnji u AdBlue® naknadnoj obradi izduvnih gasova.

▶ Izbegavajte kontaminaciju tečnosti AdBlue®.

NAPOMENA ZA ZAŠTITU ŽIVOTNE SRE-DINE Priljavštine od AdBlue tečnosti®

Ostaci AdBlue tečnosti® se kristalizuju nakon određenog vremena i zagađuju dotične površine.

▶ Površine koje su pri punjenju došle u dodir sa tečnošću AdBlue®, odmah operite vodom ili uklonite AdBlue tečnost® vlažnom krpom i hladnom vodom.

Ako se AdBlue tečnost® već kristalizovala, očistite sunderom i hladnom vodom.

Kada otvorite rezervoar za AdBlue®, mogu da isparavaju manje količine amonijaka. Ne udišite isparenja amonijaka. Puniti rezervoar za AdBlue® tečnost samo u dobro provetrenim prostorima.

AdBlue® – Potrošnja i količina punjenja

Potrošnja AdBlue® tečnosti

Potrošnja tečnosti AdBlue®, kao i potrošnja goriva, veoma zavise od načina vožnje i uslova rada. Potrošnja tečnosti AdBlue® iznosi po pravilu od 0 do 10 procenata potrošnje goriva. Dopunite AdBlue® tečnost kao što je opisano u uputstvu, ako se na kombinovanom instrumentu pojavilo obaveštenje da tečnost treba dopuniti. To je ponekad neophodno uraditi i između redovnih održavanja.

Pre putovanja u vanevropske zemlje proverite nivo AdBlue® tečnosti. Punjenje AdBlue® tečnosti možete obaviti na svim AdBlue® aparatima za sipanje goriva na benzinskim stanicama ili koristeći pakovanja dostupna u prodaji.

Ukupna zapremina rezervoara za AdBlue®

Vozilo	Ukupna zapremina
Svi modeli	22 l

Naknadna obrada izduvnih gasova

Kako biste obezbedili propisno funkcionisanje sistema za naknadnu obradu izduvnih gasova u vozilu, koristite sredstvo za redukciju AdBlue®.

Ako se vozilo koristi bez AdBlue® tečnosti ili pokreće i pored nepravilnih funkcija važnih za emisiju gasova, saobraćajna dozvola će biti oduzeta. Pravna posledica je da vozilo više ne smete da vozite javnim putevima.

Kako bi se ispoštovali zahtevi propisa o emisiji štetnih gasova, menadžment motora nadgleda komponente naknadne obrade izduvnih gasova. Kada pokušate da pokrenete vozilo bez AdBlue® tečnosti, pomoću razređene AdBlue® tečnosti ili nekog drugog sredstva za redukciju, menadžment motora će to odmah prepoznati. Prepoznaje i ostale smetnje važne za emisiju, npr. smetnje u doziranju ili grešku senzora, pa će ih zabeležiti u evidenciju.

Menadžment motora će, nakon prethodnih upozorenja, sprečiti dalji start motora.

Zato redovno sipajte AdBlue tečnost u rezervoar tokom rada vozila ili najkasnije čim dobijete prvo upozorenje preko kombinovanog instrumenta.

Motorno ulje

Napomene za motorno ulje

Obratite pažnju na napomene o pogonskim sredstvima (→ Strana 348).



1 **NAPOMENA** Oštećenja motora usled korišćenja pogrešnog filtera za ulje, pogrešnog ulja ili aditiva

- ▶ Nemojte da koristite motorno ulje niti filter za ulje sa specifikacijama drugačijim od onih koje su potrebne za propisane servisne intervale.
- ▶ Nemojte da modifikujete motorno ulje niti filter za ulje kako biste postigli intervale zamene duže od propisanih.
- ▶ Nemojte da koristite aditive.
- ▶ Motorno ulje obnavljajte u predviđenim intervalima.

Mercedes-Benz preporučuje da zamenu ulja prepuštite kvalifikovanoj stručnoj radionici.

U Mercedes-Benz motorima sme da se koristi samo motorno ulje koje je odobrio Mercedes-Benz.

Dotadne informacije o motornom ulju i filteru za ulje možete da pronađete:

- u propisima o Mercedes-Benz pogonskim sredstvima na veb-stranici <http://bevo.mercedes-benz.com> (uz navođenje oznake specifikacije),
- u kvalifikovanoj stručnoj radionici.

Količina punjenja ulja u motoru

količinu punjenja motornog ulja,

motor,	ulje u motoru.
OM642	oko 12,5 l
OM651 (pogon na zadnjim točkovima)	oko 11,5 l
OM651 (pogon na prednjim točkovima)	oko 8 l



- 1** Pristup zavrtnju za ispuštanje ulja (vozila sa oplatom na donjem delu vozila)

Napomene o tečnosti sistema za kočenje

Obratite pažnju na napomene o pogonskim sredstvima (→ Strana 348).

⚠ **UPOZORENJE** Opasnost od nezgode usled stvaranja mehurića pare u sistemu za kočenje

Tečnost sistema za kočenje neprestano prima vlagu iz atmosfere. Tako se snižava tačka isparavanja tečnosti sistema za kočenje. Ako je tačka isparavanja suviše niska, kod većeg opterećenja kočnice mogu da se stvore mehurići pare u sistemu za kočenje.

Time se ugrožava dejstvo kočenja.

- ▶ Tečnost sistema za kočenje menjajte u predviđenim intervalima.

! **NAPOMENA** Oštećenja laka, plastike ili gume usled tečnosti sistema za kočenje

Ukoliko tečnost sistema za kočenje dođe u kontakt sa lakom, plastikom ili gumom, postoji opasnost od materijalne štete.

- ▶ Kada lak, plastika i guma dođu u kontakt sa tečnošću sistema za kočenje, odmah ih isperite vodom.

Obratite pažnju na napomene o nezi laka i mat laka (→ Strana 288).

Redovno obavljajte tečnost sistema za kočenje u kvalifikovanoj stručnoj radionici.

Koristite samo onu tečnost sistema za kočenje koju je odobrio Mercedes-Benz u skladu sa MB-Freigabe ili MB-Approval 331.0.

Dodatne informacije o tečnosti sistema za kočenje možete da pronađete:

- u Mercedes-Benz propisima o pogonskim sredstvima, na veb-stranici <http://bevo.mercedes-benz.com>
- u kvalifikovanoj stručnoj radionici

Rashladna tečnost

Napomene o rashladnoj tečnosti

Obratite pažnju na napomene o pogonskim sredstvima (→ Strana 348).

! **UPOZORENJE** Opasnost od požara - i povreda uzrokovanih tečnošću protiv zamrzavanja

Kada sredstvo za zaštitu od zamrzavanja dospe na vrele elemente u prostoru motora, može da se zapali.

- ▶ Ostavite da se motor rashladi pre nego što nalijete tečnost protiv zamrzavanja.
- ▶ Proverite da pored otvora za ulivanje ne dospe sredstvo za zaštitu od zamrzavanja.
- ▶ Pre nego što pokrenete vozilo, temeljno očistite komponente koje su zaprljane tečnošću protiv zamrzavanja.

! **NAPOMENA** Korišćenjem pogrešne rashladne tečnosti može da dođe do oštećenja

- ▶ Sipajte samo prethodno pripremljenu rashladnu tečnost sa željenom zaštitom od zaleđivanja.

Informacije o rashladnoj tečnosti pronaći ćete na sledećim mestima:

- u propisu o pogonskim sredstvima kompanije Mercedes-Benz 310.1
 - na internet stranici <http://bevo.mercedes-benz.com>
 - u okviru aplikacije Mercedes-Benz BeVo,
- u kvalifikovanoj servisnoj radionici.

! **NAPOMENA** Pregrevanje na visokim spoljašnjim temperaturama

Ukoliko koristite neodgovarajuću rashladnu tečnost, sistem za hlađenje motora nije dovoljno zaštićen od korozije i pregrevanja na visokim spoljašnjim temperaturama.

- ▶ Uvek koristite rashladnu tečnost koju je odobrio Mercedes-Benz.
- ▶ Obratite pažnju na napomene u propisu o pogonskim sredstvima kompanije Mercedes-Benz310.1.

! **NAPOMENA** Oštećenje laka izazvana rashladnom tečnošću

- ▶ Rashladnu tečnost nemojte prosipati na lakirane površine.

Redovno obavljajte rashladnu tečnost u kvalifikovanoj stručnoj radionici.

Udeo sredstva za zaštitu od korozije i zamrzavanja u sistemu za hlađenje motora

- najmanje 50 % (zaštita od zaleđivanja do oko -37 °C)
- najviše 55 % (zaštita od zaleđivanja do -45 °C)

Tečnost za pranje stakla

Napomene o tečnosti za pranje stakla

Obratite pažnju na napomene o pogonskim sredstvima (→ Strana 348).

⚠ UPOZORENJE - Opasnost od požara i povreda uzrokovanih koncentratom tečnosti za pranje stakla

Koncentrat tečnosti za pranje stakla je lako zapaljiv. Može da se zapali ako dospe na vrelu komponente motora ili sistema izduvnih gasova.

- ▶ Pobrinite se da pored otvora za sipanje ulja ne dospe koncentrat tečnosti za pranje stakla.

! NAPOMENA Oštećenja spoljašnjeg osvetljenja usled korišćenja neodgovarajuće tečnosti za pranje stakla

Neodgovarajuće tečnosti za pranje stakla mogu da oštete plastičnu površinu spoljašnjeg osvetljenja.

- ▶ Upotrebljavajte samo sredstva za pranje stakla koja su pogodna za plastične površine, na primer MB SummerFit ili MB WinterFit.

! NAPOMENA Zapušene prskalice usled mešanja tečnosti za pranje stakla

- ▶ Tečnosti MB SummerFit i MB WinterFit nemojte da mešate sa drugim tečnostima za pranje stakla.

Nemojte koristiti destilovanu ili dejonizovanu vodu. U suprotnom, senzor nivoa napunjenosti može pogrešno da se aktivira.

Informacije o tečnosti za pranje stakla

Preporučene tečnosti za pranje stakla:

- iznad tačke mržnjenja: na primer, MB SummerFit,
- ispod tačke mržnjenja: na primer, MB WinterFit.

Odnos smeše

Ispravan odnos smeše možete pronaći u podacima na posudi za zaštitu od zaleđivanja.

Tokom cele godine, u tečnost za pranje stakla treba dodavati vodu za pranje.

Rashladno sredstvo

Napomene o rashladnom sredstvu

Obratite pažnju na napomene o pogonskim sredstvima (→ Strana 348).

- ⓘ Sistem klimatizacije vašeg vozila može biti napunjen rashladnim sredstvom R-134a. Rashladno sredstvo R-134a sadrži fluorisani gas sa efektom staklene bašte.

Ako je u vaše vozilo sipano rashladno sredstvo R-134a, važi sledeća napomena:

! NAPOMENA Oštećenje nastalo korišćenjem pogrešnog rashladnog sredstva

Ukoliko koristite pogrešno rashladno sredstvo, može da se ošteti sistem za klimatizaciju.

- ▶ Koristite samo rashladno sredstvo R-134a ili PAG ulje koje je odobrio Mercedes-Benz.
- ▶ Odobreno PAG ulje ne sme da se meša ni sa jednim PAG uljem, koje nije odobreno za rashladno sredstvo R-134a.

Servisne radove, kao što su npr. punjenje rashladnog sredstva ili zamena komponentata, sme da vrši samo kvalifikovana stručna radionica. Pri tom, moraju se poštovati svi važeći propisi, kao i SAE norma J639.

Sve radove na sistemu klimatizacije uvek prepustite kvalifikovanoj stručnoj radionici.

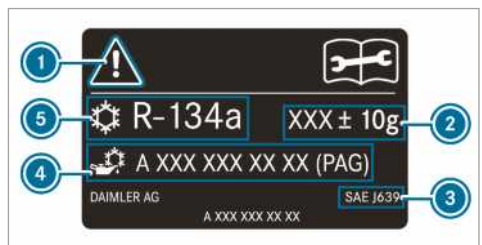

Pločica sa napomenom za rashladno sredstvo (primer)

- 1 Simboli upozorenja
- 2 Količina punjenja rashladnog sredstva
- 3 Važeće norme
- 4 Broj dela PAG ulje
- 5 Tip rashladnog sredstva

Simboli upozorenja ⓘ ukazuju na:

- moguće opasnosti,
- izvršenje servisnih radova u kvalifikovanoj stručnoj radionici.

Podaci o vozilu

Informacije o dimenzijama vozila

U narednom poglavlju pronaći ćete važne tehničke podatke vozila. Ostale tehničke podatke koji su specifični za vozilo i tehničke podatke koji zavise od opreme, kao što su npr. dimenzije vozila i težine vozila, pronaći ćete u dokumentaciji vozila.

Aktuelne tehničke podatke možete da pronađete i na veb-stranici: <http://www.mercedes-benz.com>.

Mehanizam za vuču

Napomene o mehanizmu za vuču

▲ UPOZORENJE Opasnost od nezgode usled nedozvoljene ugradnje mehanizma za vuču

U slučaju da naknadna ugradnja mehanizma za vuču nije dozvoljena, a vi ste ugradili mehanizam za vuču ili neku drugu komponentu, uzdužni nosač šasije slabi i može da se slomi. U tom slučaju, prikolica bi mogla da se odvoji od vozila.

Postoji opasnost od nezgode!

Mehanizam za vuču ugradite naknadno, samo ako je to dozvoljeno.

Obratite pažnju na napomene o režimu rada sa prikolicom (→ Strana 173).

Samo ukoliko je opterećenje prikolice unešeno u dokumenta vozila, je dozvoljeno naknadno ugraditi mehanizam za vuču.

Ostale informacije o mehanizmu za vuču možete dobiti u kvalifikovanoj stručnoj radionici ili na internetu pod https://bb-portal.mercedes-benz.com/portal/kat_iv.html?&L.

Mercedes-Benz vam preporučuje da naknadnu nadgradnju mehanizma za vuču izvršite u Mercedes-Benz servisna radionica.

Koristite samo uređaje za tegljenje koje je Mercedes-Benz ispitao i odobrio specijalno za vaše vozilo.

Maksimalno dozvoljeno opterećenje prikolice bez sopstvene kočnice iznosi 750 kg.

Opterećenje prikolice

Kod vozila registrovanih kao putnička vozila se u režimu rada sa prikolicom ukupna dozvoljena masa povećava za 100 kg. Maksimalno dozvo-

ljeno opterećenje zadnje osovine se mora poštovati. Brzina vožnje tada, prema direktivi 92/21/EWG, mora biti ograničena na 100 km/h ili manje.

Vrednosti dozvoljenih težina i opterećenja koje ne smeju da budu prekoračene možete da pronađete takođe:

- u dokumentaciji vozila i
- i na tipskim pločicama uređaja za tegljenje, prikolice i vozila.

Ako se podaci međusobno razlikuju, važi najniža vrednost.

Maksimalno vertikalno opterećenje

Vertikalno opterećenje iznosi maksimalno:

- 100 kg kod opterećenja prikolice od 2000 kg,
- 120 kg kod opterećenja prikolice od 2800 kg ili 3000 kg,
- 140 kg kod opterećenja prikolice od 3500 kg.

Tačke vezivanja i sistemi nosača prtljaga

Informacije o pričvršnim tačkama

! NAPOMENA Opasnost od nezgode prilikom prekoračenja maksimalnog opterećenja pričvršnih tačaka

Ukoliko za osiguranje tovara kombinujete različite sferne pričvršne tačke uvek imajte u vidu maksimalno dozvoljeno opterećenje najslabije sferne pričvršne tačke.

Pri maksimalnom kočenju, na primer, deluju sile koje mogu da budu mnogostruko jače od težine tovara.

▶ Koristite uvek više sfernih pričvršnih tačaka, da biste rasporedili dejstvo sile. Ravnomerno opteretite sferne pričvršne tačke.

Dodatne informacije o pričvršnim tačkama i ušicama za pričvršćivanje možete da pronađete u poglavlju „Transportovanje“ (→ Strana 273).

Ušica za pričvršćivanje

Maksimalno zatezno opterećenje ušica za pričvršćivanje

Ušice za pričvršćivanje	Dozvoljena nominalna vučna sila
Kombinovano vozilo	350 daN
Sandučar	800 daN
Platforma do 3,5 t ukupne dozvoljene težine	400 daN
Platforma preko 3,5 t ukupne dozvoljene težine	800 daN

Šine za opterećenje

Maksimalno zatezno opterećenje sfernih pričvršnih tačaka u tovarnom prostoru

Pričvršna tačka	Dozvoljena nominalna vučna sila
Šina za opterećenje na podu tovarnog prostora	500 daN
Donje šine za opterećenje na bočnom zidu	200 daN
Gornje šine za opterećenje na bočnom zidu	125 daN

Navedene vrednosti važe samo za opterećenje koje se nalazi na podu tovarnog prostora kada:

- je teret osiguran na dve sferne pričvršne tačke šina i
- odstojanje do sledećeg osiguranja tereta na istoj šini iznosi oko 1 m.

Informacije o nosačima na krovu

⚠ UPOZORENJE Opasnost od nezgode u slučaju prekoračenja maksimalnog opterećenja krova

Kada tovar postavite na krov kao i na sve spoljašnje i unutrašnje nadograđene elemente, težište vozila će biti povišeno i promeniće se uobičajene karakteristike vožnje kao i ponašanje pri upravljanju i kočenju. Prilikom vožnje u krivinama, vozilo se više naginje i može usporiti da reaguje na okretanje upravljača.

Kada prekoračite maksimalno opterećenje krova, pogoršavaju se karakteristike vožnje kao i upravljivost i ponašanje pri kočenju.

- ▶ Obavezno poštujujte maksimalno opterećenje krova i prilagodite način vožnje.

⚠ UPOZORENJE Opasnost od nezgode zbog neravnomernog utovara

Ako ste neravnomerno natovarili vozilo, karakteristike vožnje kao i ponašanje tokom upravljanja i kočenja mogu jako da se pogoršaju.

- ▶ Vozilo natovarite ravnomerno.
- ▶ Tovar zaštitite od klizanja.

! NAPOMENA Opasnost od nezgode pri prekoračenju maksimalnog dozvoljenog opterećenja krova

Ako težina krovnog prtljaga zajedno sa nosačem na krovu premaši maksimalno dozvoljeno opterećenje krova, nastaje opasnost od nezgode.

- ▶ Vodite računa o tome da težina krovnog prtljaga i nosača na krovu ne premaši maksimalno dozvoljeno opterećenje krova.
- ▶ Potporne stope nosača na krovu moraju biti poređane na ravnomernim odstojanjima.
- ▶ Mercedes-Benz vam preporučuje ugradnju stabilizatora na prednjoj osovini vozila.

Dodatne informacije o merama bezbednosti možete da pronađete u poglavlju „Transportovanje“ (→ Strana 273).

Maksimalno opterećenje krova/broj parova potpornih stopa nosača na krovu

Vozila	Maksimalno opterećenje krova	Najmanji broj parova potpornih stopa
Normalan krov (bez platforme)	300 kg	6
Normalan krov (sa platformom)	50 kg	2

Vozila	Maksimalno opterećenje krova	Najmanji broj parova potpornih stopa
Povišeni krov (bez platforme)	150 kg	3
Dvostruka kabina	100 kg	2

Pri ravnomernoj raspodeli tereta, podaci važe za celu površinu krova.

Kod kratkih nosača na krovu procentualno smanjite teret. Najveće dozvoljeno opterećenje po paru potpornih stopa nosača na krovu je 50 kg.

Propise o opterećenju i dodatne informacije o raspodeli i osiguravanju tovara možete da pronađete u poglavlju „Transportovanje“ (→ Strana 273).

Informacije u vezi sa nosačem merdevina

⚠ UPOZORENJE Opasnost od nezgode i povređivanja zbog prekoračenja vertikalnog opterećenja

Ako premašite dozvoljeno vertikalno opterećenje prilikom korišćenja nosača prtljaga, sistem nosača prtljaga se može odvojiti za vreme vožnje i ugroziti druge učesnike u saobraćaju.

► Uvek se pridržavajte dozvoljenog vertikalnog opterećenja prilikom korišćenja nosača.

Maksimalni teret, nosač merdevina

	Maksimalan teret
Nosač merdevina napred	200 kg
Nosač merdevina pozadi	100 kg

Pri ravnomernoj raspodeli tereta, podaci važe za celu površinu nosača merdevina.

Propise o opterećenju i ostale informacije o raspodeli i osiguravanju tovara možete da pronađete u poglavlju „Transportovanje“ (→ Strana 273).

Poruke na displeju

Uvod



Napomene za poruke na displeju

Poruke se pojavljuju na višenamenskom displeju.

U uputstvu za rukovanje, poruke na displeju sa grafičkim prikazima mogu da budu predstavljene na pojednostavljen način i mogu da odstupaju od prikaza na višenamenskom displeju. Višenamenski displej crvenom bojom prikazuje poruke visokog prioriteta. Kod nekih poruka na displeju se dodatno čuje upozoravajući ton.

Postupajte u skladu sa porukama na displeju i pridržavajte se dodatnih napomena iz ovog uputstva za rukovanje.

Kod pojedinih poruka na displeju dodatno se prikazuju simboli:

-  dodatne informacije,
-  sakrivanje poruke na displeju.

Pomoću Touch-Control površine, prevlačenjem prstom nalevo ili nadesno možete da birate simbole. Ako pritisnete , na višenamenskom displeju se prikazuju dodatne informacije o tome.

Ako pritisnete , sakriva se poruka na displeju.

Poruke na displeju koje imaju niži prioritet možete da sakrijete pritiskom na taster  ili pomoću Touch-Control površine na levoj strani. Poruke na displeju se tada čuvaju u memoriji obaveštenja.

Otklonite uzrok poruke na displeju što je pre moguće.

Poruke na displeju koje imaju visok prioritet ne možete da sakrijete. Ove poruke se neprestano prikazuju na višenamenskom displeju, sve dok se ne otkloni uzrok za pojavljivanje poruke.

Pozivanje memorisanih poruka na displeju

Putni računar:

 [Servis](#)  1 message







Kada nema poruka na displeju, višenamenski displej prikazuje [Nema poruka](#).



▶ Poruke na displeju možete da prelistavate prevlačenjem prsta nagore ili nadole preko Touch-Control površine na upravljaču levo.



▶ **Napuštanje memorije obaveštenja:** Pritisnite taster .

Sistemi bezbednosti



Poruke na displeju	Mogući uzroci/posledice i ▶ rešenja
 <p>Leva vazдушna zavesa Smetnja Posetite radionicu (primer)</p>	<p>* Odgovarajuća vazдушna zavesa ima smetnju</p> <div style="border: 1px solid gray; padding: 5px; margin: 5px 0;"> <p>▲ UPOZORENJE Opasnost od povređivanja ili opasnost po život usled smetnji u funkcijama vazdušne zavesa</p> <p>Kada nastupe smetnje na vazdušnoj zavesi, ona može da se slučajno aktivira ili da se ne aktivira prilikom nezgode sa naglim usporavanjem vozila.</p> <ul style="list-style-type: none"> ▶ Vazдушnu zavesu odmah proverite i po potrebi popravite u kvalifikovanoj stručnoj radionici. </div> <p>▶ Odmah potražite kvalifikovanu stručnu radionicu.</p>

Poruke na displeju	Mogući uzroci/posledice i ► rešenja
 <p data-bbox="87 252 297 323">napred levo Smetnja Posetite radionicu (primer)</p>	<p data-bbox="365 161 964 185">* Postoji smetnja u odgovarajućem sistemu bezbednosti putnika .</p> <div data-bbox="381 201 1005 467" style="border: 1px solid gray; padding: 5px;"> <p data-bbox="400 209 969 284">▲ UPOZORENJE Opasnost od povređivanja ili opasnost po život usled smetnji u funkcijama sistema bezbednosti putnika</p> <p data-bbox="400 300 992 400">Ako postoji smetnja u sistemu bezbednosti putnika, komponente sistema bi mogle da se nenamerno aktiviraju ili da se u slučaju nezgode ne aktiviraju na predviđen način. To može npr. da se odnosi na zatezač pojasa ili vazdušni jastuk.</p> <p data-bbox="400 408 953 456">► Sistem bezbednosti putnika odmah proverite i po potrebi popravite u kvalifikovanoj stručnoj radionici.</p> </div> <p data-bbox="381 483 891 507">Prepoznavanje smetnje na sistemu bezbednosti putnika</p> <ul data-bbox="389 515 1003 627" style="list-style-type: none"> <li data-bbox="389 515 1003 563">• Kada je uključeno paljenje, ne pali se upozoravajuće svetlo  sistema bezbednosti putnika. <li data-bbox="389 571 1003 627">• U toku vožnje, upozoravajuće svetlo  za sistem za bezbednost putnika svetli stalno ili se ponavlja. <p data-bbox="381 643 863 667">► Odmah potražite kvalifikovanu stručnu radionicu.</p>
 <p data-bbox="87 775 311 839">Sistem bezbednosti putnika Smetnja Posetite radionicu</p>	<p data-bbox="365 679 818 703">* Postoji smetnja u sistemu bezbednosti putnika .</p> <div data-bbox="381 719 1005 986" style="border: 1px solid gray; padding: 5px;"> <p data-bbox="400 727 969 802">▲ UPOZORENJE Opasnost od povređivanja ili opasnost po život usled smetnji u funkcijama sistema bezbednosti putnika</p> <p data-bbox="400 818 992 919">Ako postoji smetnja u sistemu bezbednosti putnika, komponente sistema bi mogle da se nenamerno aktiviraju ili da se u slučaju nezgode ne aktiviraju na predviđen način. To može npr. da se odnosi na zatezač pojasa ili vazdušni jastuk.</p> <p data-bbox="400 927 953 975">► Sistem bezbednosti putnika odmah proverite i po potrebi popravite u kvalifikovanoj stručnoj radionici.</p> </div> <p data-bbox="381 1002 891 1026">Prepoznavanje smetnje na sistemu bezbednosti putnika</p> <ul data-bbox="389 1034 1003 1145" style="list-style-type: none"> <li data-bbox="389 1034 1003 1082">• Kada je uključeno paljenje, ne pali se upozoravajuće svetlo  sistema bezbednosti putnika. <li data-bbox="389 1090 1003 1145">• U toku vožnje, upozoravajuće svetlo  za sistem za bezbednost putnika svetli stalno ili se ponavlja. <p data-bbox="381 1161 863 1185">► Odmah potražite kvalifikovanu stručnu radionicu.</p>

Poruke na displeju	Mogući uzroci/posledice i ► rešenja
 <p data-bbox="109 252 322 300">Parkirna kočnica nije u funkciji</p>	<p data-bbox="389 164 949 180">* Postoji sistemska smetnja, parkirna kočnica ne funkcioniše.</p> <div data-bbox="406 204 1028 424" style="border: 1px solid gray; padding: 5px;"> <p data-bbox="428 212 1005 260">▲ UPOZORENJE Opasnost od nezgoda usled smetnji u kočionom sistemu</p> <p data-bbox="423 276 1005 323">Ako kočioni sistem ima smetnju, ponašanje pri kočenju može da se pogorša.</p> <ul data-bbox="423 339 983 416" style="list-style-type: none"> <li data-bbox="423 339 647 355">▶ Oprez u daljoj vožnji. <li data-bbox="423 371 983 416">▶ Odmah proverite sistem za kočenje u kvalifikovanoj stručnoj radionici. </div> <ul data-bbox="406 440 1028 611" style="list-style-type: none"> <li data-bbox="406 440 1028 464">▶ Vozilo ostavite na ravnoj podlozi i osigurajte ga od otkotrljavanja. <li data-bbox="406 472 1028 528">▶ Vozilo sa automatskim menjačem: Prebacite menjač u položaj P. <li data-bbox="406 536 1028 560">▶ Vozila sa manuelnim menjačem: Ubacite u 1. stepen prenosa. <li data-bbox="406 568 988 611">▶ Odmah proverite sistem za kočenje u kvalifikovanoj stručnoj radionici.
 <p data-bbox="109 722 333 794">Suviše strmi nagib pogled. Uputstvo za vozilo</p>	<p data-bbox="389 635 1028 683">* Napon u vozilu je nizak ili postoji sistemska smetnja, moguće da nije dovoljna zaustavna snaga za nizbrdicu.</p> <div data-bbox="406 699 1028 1002" style="border: 1px solid gray; padding: 5px;"> <p data-bbox="428 707 983 754">▲ UPOZORENJE Opasnost od nezgode pri nedovoljnoj zaustavnoj snazi električne parkirne kočnice</p> <p data-bbox="423 770 944 818">Ako električna parkirna kočnica na strmoj nizbrdici nema dovoljnu zaustavnu snagu, vozilo može da se otkotrlja.</p> <ul data-bbox="423 834 977 994" style="list-style-type: none"> <li data-bbox="423 834 977 882">▶ Vozilo ostavite na ravnoj podlozi i osigurajte ga od otkotrljavanja. <li data-bbox="423 890 949 938">▶ Vozilo sa automatskim menjačem: Prebacite menjač u položaj P. <li data-bbox="423 946 977 994">▶ Vozila sa manuelnim menjačem: Ubacite u 1. stepen prenosa. </div> <p data-bbox="406 1018 1028 1042">Obratite pažnju na napomene o isključivanju vozila (→ Strana 143).</p>

Poruke na displeju	Mogući uzroci/posledice i ► rešenja
 <p>Parkirna kočnica pogled. Uputstvo za vozilo</p>	<p>* Napon u vozilu je nizak ili postoji sistemska smetnja, moguće da nije dovoljna snaga zatvaranja za nizbrdice.</p> <p>▲ UPOZORENJE Opasnost od nezgoda usled smetnji u kočionom sistemu</p> <p>Ako kočioni sistem ima smetnju, ponašanje pri kočenju može da se pogorša.</p> <ul style="list-style-type: none"> ▶ Oprez u daljoj vožnji. ▶ Odmah proverite sistem za kočenje u kvalifikovanoj stručnoj radionici. <p>► Vozilo ostavite na ravnoj podlozi i osigurajte ga od otkotrljavanja.</p> <p>► Vozilo sa automatskim menjačem: Prebacite menjač u položaj P.</p> <p>► Vozila sa manuelnim menjačem: Ubacite u 1. stepen prenosa.</p> <p>► Odmah proverite sistem za kočenje u kvalifikovanoj stručnoj radionici.</p>
<p>Proverite frikционе obloge kočnice pogled. Uputstvo za vozilo</p>	<p>* Frikcione obloge kočnice su na granici istrošenosti.</p> <p>▲ UPOZORENJE Opasnost od nezgode usled umanjene snage kočenja</p> <p>Ukoliko su frikционе obloge kočnice na granici istrošenosti, snaga kočenja može biti umanjena.</p> <ul style="list-style-type: none"> ▶ Oprez pri daljoj vožnji. ▶ Odmah proverite sistem za kočenje u kvalifikovanoj stručnoj radionici. <p>► Potražite pomoć u kvalifikovanoj stručnoj radionici.</p>
 <p>Proverite nivo tečnosti sistema za kočenje</p>	<p>* U rezervoaru tečnosti sistema za kočenje ima suviše malo tečnosti.</p> <p>▲ UPOZORENJE Opasnost od nezgode pri smanjenom nivou tečnosti sistema za kočenje</p> <p>Ako je nivo tečnosti sistema za kočenje prenizak, dejstvo sistema za kočenje, a samim tim i ponašanje pri kočenju može da se pogorša.</p> <ul style="list-style-type: none"> ▶ Odmah zaustavite vozilo u skladu sa saobraćajnim propisima. Nemojte nastavljati vožnju! ▶ Kontaktirajte kvalifikovanu stručnu radionicu. ▶ Ne dolivajte tečnost sistema za kočenje. <p>► Odmah zaustavite vozilo u skladu sa saobraćajnim propisima. Nemojte nastavljati vožnju!</p> <p>► Obratite se kvalifikovanoj stručnoj radionici.</p> <p>► Ne dolivajte tečnost sistema za kočenje.</p>

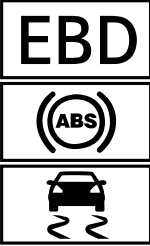

Poruke na displeju	Mogući uzroci/posledice i ► rešenja
<p>Kočnica je pregrejana Pažljivo nastavite vožnju</p>	<p>* Kada je uključen pogon na svim točkovima, sistem za kočenje se pri ekstremnoj upotrebi na terenu može pregrejati.</p> <p>► Dodajte manje gasa ili zaustavite vozilo i sačekajte da se sistem za kočenje ohladi.</p>
<p>Obim funkcije aktivnog pom. sistema pri kočenju je ograničen pogled. Uputstvo za vozilo</p>	<p>* Aktivni pomoćni sistem pri kočenju ima smetnju.</p> <p>► Potražite pomoć u kvalifikovanoj stručnoj radionici.</p>
<p>Obim funkcije aktivnog pom. sistema pri kočenju je tren. ograničen pogled. Uputstvo za vozilo</p>	<p>* Aktivni pomoćni sistem pri kočenju privremeno nije na raspolaganju. Uslovi u okruženju su izvan ograničenja sistema (→ Strana 151).</p> <p>► Nastavite vožnju. Kada uslovi u okruženju budu odgovarali ograničenjima sistema, sistem će biti ponovo na raspolaganju.</p> <p>► Ukoliko se poruka na displeju ne isključi, zaustavite vozilo u skladu sa saobraćajnim propisima i ponovo pokrenite motor.</p>
<p>Radar-senzori zaprljani pogled. Uputstvo za vozilo</p>	<p>* Radar-senzori imaju smetnju. Mogući uzroci:</p> <ul style="list-style-type: none"> • zaprljanost senzora, • jake padavine, • duže vožnje po terenu bez saobraćajnog toka, npr. u pustinji. <p>Sistemi za vožnju i sistemi za bezbednu vožnju imaju smetnju ili privremeno nisu na raspolaganju.</p> <p>Kada se uzroci otklone, sistemi za vožnju i sistemi za bezbednu vožnju su ponovo na raspolaganju.</p> <p>Ukoliko se poruka na displeju ne ugasi:</p> <p>► Zaustavite vozilo u skladu sa saobraćajnim propisima.</p> <p>► Očistite sve senzore (→ Strana 289).</p> <p>► Ponovo pokrenite motor.</p>
<p>SOS NOT READY (SOS NIJE SPREMAN)</p>	<p>* Sistem za poziv u pomoć Mercedes-Benz nije na raspolaganju.</p> <p>Mogući uzroci su:</p> <ul style="list-style-type: none"> • Paljenje je isključeno. • Sistem za poziv u pomoć Mercedes-Benz ima smetnju. <p>► Uključite paljenje. Kada poziv u pomoć nije raspoloživ, na višenamenskom displeju kombinovanog instrumenta se prikazuje odgovarajuća poruka.</p> <p>► Potražite pomoć u kvalifikovanoj stručnoj radionici.</p> <p>ⓘ Informacije o regionalnoj raspoloživosti sistema za poziv u pomoć Mercedes-Benz možete da pronađete na veb-stranici: http://www.mercedes-benz.com/connect_ecall</p>

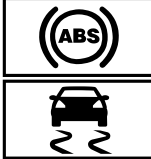

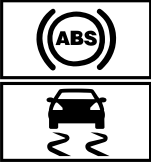

Poruke na displeju	Mogući uzroci/posledice i ► rešenja
 <p>nije u funkciji pogled. Uputstvo za vozilo</p>	<p>* Sistemi EBD, ABS i ESP® imaju smetnju.</p> <p>Takođe i kod drugih sistema za vožnju i sistema za bezbednu vožnju možda postoji smetnja.</p> <div style="border: 1px solid gray; padding: 5px; margin: 10px 0;"> <p>▲ UPOZORENJE Opasnost od proklizavanja usled smetnji u sistemima EBD, ABS i ESP®</p> <p>Ako sistemi EBD, ABS i ESP® imaju smetnju, točkovi tokom kočenja mogu da se blokiraju i sistem ESP® ne može da izvrši stabilizaciju vozila.</p> <p>Tada su upravljivost i ponašanje pri kočenju jako ugroženi. Pređeni put pri kočenju može da se produži u situacijama kočenja u kritičnoj situaciji. Osim toga, isključeni su i drugi sistemi za bezbednu vožnju.</p> <ul style="list-style-type: none"> ▶ Oprez u daljoj vožnji. ▶ Odmah proverite sistem za kočenje u kvalifikovanoj stručnoj radionici. </div> <p>► Pažljivo nastavite vožnju.</p> <p>► Odmah potražite kvalifikovanu stručnu radionicu.</p>
 <p>nije u funkciji pogled. Uputstvo za vozilo</p>	<p>* Sistem ESP® ima smetnju.</p> <p>Takođe i kod drugih sistema za vožnju i sistema za bezbednu vožnju možda postoji smetnja.</p> <p>Sistem za kočenje i dalje radi sa normalnim dejstvom. Pređeni put pri kočenju može da se produži u situacijama kočenja u kritičnoj situaciji.</p> <div style="border: 1px solid gray; padding: 5px; margin: 10px 0;"> <p>▲ UPOZORENJE Opasnost od proklizavanja usled smetnji u sistemu ESP®</p> <p>Ako sistem ESP® ima smetnju, sistem ESP® ne može da izvrši stabilizaciju vozila. Osim toga, isključeni su i drugi sistemi za bezbednu vožnju.</p> <ul style="list-style-type: none"> ▶ Oprez u daljoj vožnji. ▶ Sistem ESP® proverite u kvalifikovanoj stručnoj radionici. </div> <p>► Pažljivo nastavite vožnju.</p> <p>► Odmah potražite kvalifikovanu stručnu radionicu.</p>

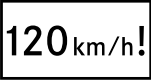

Poruke na displeju	Mogući uzroci/posledice i ► rešenja
 <p>trenutno nije na raspolaganju pogled. Uputstvo za vozilo</p>	<p>* Sistem ESP® privremeno nije na raspolaganju. Takođe i kod drugih sistema za vožnju i sistema za bezbednu vožnju možda postoji smetnja.</p> <div data-bbox="406 260 1029 331" style="background-color: #f0f0f0; padding: 5px;"> <p>▲ UPOZORENJE Opasnost od proklizavanja usled smetnji u sistemu ESP®</p> </div> <p>Ako sistem ESP® ima smetnju, sistem ESP® ne može da izvrši stabilizaciju vozila. Osim toga, isključeni su i drugi sistemi za bezbednu vožnju.</p> <ul style="list-style-type: none"> ► Oprez u daljoj vožnji. ► Sistem ESP® proverite u kvalifikovanoj stručnoj radionici. <ul style="list-style-type: none"> ► Na pogodnoj deonici sa blažim krivinama pažljivo vozite brže od 30 km/h. ► Ukoliko se poruka na displeju ne isključi, odmah potražite pomoć u kvalifikovanoj stručnoj radionici. Pri tom pažljivo vozite.
 <p>trenutno nije na raspolaganju pogled. Uputstvo za vozilo</p>	<p>* Sistemi ABS i ESP® privremeno nisu na raspolaganju. Takođe, može se desiti da i drugi sistemi za vožnju i sistemi za bezbednu vožnju privremeno ne budu na raspolaganju.</p> <div data-bbox="406 730 1029 802" style="background-color: #f0f0f0; padding: 5px;"> <p>▲ UPOZORENJE Opasnost od proklizavanja usled smetnji u sistemima ABS i ESP®</p> </div> <p>Ako sistemi ABS i ESP® imaju smetnju, točkovi tokom kočenja mogu da se blokiraju i sistem ESP® ne može da izvrši stabilizaciju vozila.</p> <p>Tada su upravljivost i ponašanje pri kočenju jako ugroženi. Pređeni put pri kočenju može da se produži u situacijama kočenja u kritičnoj situaciji. Osim toga, isključeni su i drugi sistemi za bezbednu vožnju.</p> <ul style="list-style-type: none"> ► Oprez u daljoj vožnji. ► Sisteme ABS i ESP® odmah proverite u kvalifikovanoj stručnoj radionici. <ul style="list-style-type: none"> ► Na pogodnoj deonici sa blažim krivinama pažljivo vozite brže od 30 km/h. ► Ukoliko se poruka na displeju ne isključi, odmah potražite pomoć u kvalifikovanoj stručnoj radionici. Pri tom pažljivo vozite.

Poruke na displeju	Mogući uzroci/posledice i ► rešenja
 <p data-bbox="90 336 284 384">nije u funkciji pogled. Uputstvo za vozilo</p>	<p data-bbox="365 164 698 188">* Sistemi ABS i ESP® imaju smetnju.</p> <p data-bbox="381 197 997 245">Takođe i kod drugih sistema za vožnju i sistema za bezbednu vožnju možda postoji smetnja.</p> <p data-bbox="381 255 986 328">Sistem za kočenje i dalje radi sa normalnim dejstvom. Pređeni put pri kočenju može da se produži u situacijama kočenja u kritičnoj situaciji.</p> <div data-bbox="381 347 1005 715" style="border: 1px solid gray; padding: 5px;"> <p data-bbox="404 355 964 403">▲ UPOZORENJE Opasnost od proklizavanja usled smetnji u sistemima ABS i ESP®</p> <p data-bbox="398 424 969 497">Ako sistemi ABS i ESP® imaju smetnju, točkovi tokom kočenja mogu da se blokiraju i sistem ESP® ne može da izvrši stabilizaciju vozila.</p> <p data-bbox="398 507 986 611">Tada su upravljivost i ponašanje pri kočenju jako ugroženi. Pređeni put pri kočenju može da se produži u situacijama kočenja u kritičnoj situaciji. Osim toga, isključeni su i drugi sistemi za bezbednu vožnju.</p> <ul style="list-style-type: none"> <li data-bbox="398 620 622 644">▶ Oprez u daljoj vožnji. <li data-bbox="398 654 916 702">▶ Sisteme ABS i ESP® odmah proverite u kvalifikovanu stručnoj radionici. </div> <p data-bbox="381 730 642 754">▶ Pažljivo nastavite vožnju.</p> <p data-bbox="381 764 861 788">▶ Odmah potražite kvalifikovanu stručnu radionicu.</p>



Sistemi za vožnju

Poruke na displeju	Mogući uzroci/posledice i ► rešenja
 <p data-bbox="90 1015 303 1062">Maksimalna brzina pre-koračena</p>	<p data-bbox="365 924 969 971">* Prekoračili ste maksimalno dozvoljenu brzinu (samo za određene zemlje).</p> <p data-bbox="381 981 544 1005">▶ Vozite sporije.</p>
<p data-bbox="90 1082 311 1153">Ograničenje brzine (zimski pneumatici) XXX km/h</p>	<p data-bbox="365 1074 992 1121">* Dostigli ste memorisanu maksimalnu brzinu za zimske pneumatice. Prekoračenje ove brzine nije moguće.</p>
 <p data-bbox="90 1249 141 1273">km/h</p>	<p data-bbox="365 1166 1003 1214">* Limiter ne može da se uključi, jer nisu ispunjeni svi uslovi za uključivanje.</p> <p data-bbox="381 1224 861 1272">▶ Obratite pažnju na uslove za uključivanje limitera (→ Strana 154).</p>
<p data-bbox="90 1302 281 1326">Limiter nije u funkciji</p>	<p data-bbox="365 1294 566 1318">* Limiter ima smetnju.</p> <p data-bbox="381 1327 880 1351">▶ Potražite pomoć u kvalifikovanu stručnoj radionici.</p>
<p data-bbox="90 1366 253 1390">Limiter je pasivan</p>	<p data-bbox="365 1358 997 1406">* Kada pritisnete pedal gasa preko tačke otpora (kikdaun), limiter će se prebaciti u pasivni režim (→ Strana 154).</p>







Poruke na displeju	Mogući uzroci/posledice i ► rešenja
 <p>Limitir Set speed exceeded (Podešena brzina preko limitera prekoračena)</p>	<p>* Sa varijabilnim limiterom ste prekoračili podešenu brzinu za više od 3 km/h.</p>
<p>TEMPOMAT i limiter nisu u funkciji</p>	<p>* Sistem TEMPOMAT i limiter imaju smetnju. ► Potražite pomoć u kvalifikovanoj stručnoj radionici.</p>
<p>TEMPOMAT nije u funkciji</p>	<p>* Sistem TEMPOMAT ima smetnju. ► Potražite pomoć u kvalifikovanoj stručnoj radionici.</p>
 <p>isklj.</p>	<p>* Sistem TEMPOMAT je isključen. Ako se pored toga oglasi i upozoravajući ton, sistem TEMPOMAT se automatski isključio (→ Strana 153).</p>
 <p>km/h</p>	<p>* Sistem TEMPOMAT ne može da se uključi, jer nisu ispunjeni svi uslovi za uključivanje. ► Obratite pažnju na uslove za uključivanje sistema TEMPOMAT (→ Strana 154).</p>
<p>Aktivni pomoćni sistem za održavanje rastojanja nije u funkciji</p>	<p>* Aktivni pomoćni sistem za održavanje rastojanja DISTRONIC ima smetnju. Takođe i kod drugih sistema za vožnju i sistema za bezbednu vožnju možda postoji smetnja. ► Potražite pomoć u kvalifikovanoj stručnoj radionici.</p>
<p>Pilot-sistem za održ. rastoj. trenutno nije na raspolag. pogled. Uputstvo za vozilo</p>	<p>* Aktivni pomoćni sistem za održavanje rastojanja DISTRONIC privremeno nije na raspolaganju. Uslovi u okruženju su izvan ograničenja sistema (→ Strana 155). ► Nastavite vožnju. Kada uslovi u okruženju budu odgovarali ograničenjima sistema, sistem je ponovo na raspolaganju.</p>
  <p>trenutno nije na raspolaganju Kamera je zaprljana</p>	<p>* Ugao vidljivosti kamere je smanjen. Mogući uzroci:</p> <ul style="list-style-type: none"> • zaprljanost vetrobranskog stakla u vidnom polju kamere, • obilne padavine ili magla. <p>Sistemi za vožnju i sistemi za bezbednu vožnju imaju smetnju ili privremeno nisu na raspolaganju. Kada se uzroci otklone, sistemi za vožnju i sistemi za bezbednu vožnju su ponovo na raspolaganju. Ukoliko se poruka na displeju ne ugasi:</p> <ul style="list-style-type: none"> ► Zaustavite vozilo u skladu sa saobraćajnim propisima. ► Očistite vetrobransko staklo. ► Po potrebi potražite pomoć u kvalifikovanoj stručnoj radionici.



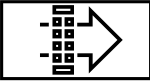

Poruke na displeju	Mogući uzroci/posledice i ► rešenja
 <p>trenutno nije na raspolaganju Radar je zaprljan</p>	<p>* Radar-senzori imaju smetnju. Mogući uzroci:</p> <ul style="list-style-type: none"> • zaprljanost senzora, • jake padavine, • duže vožnje po terenu bez saobraćajnog toka, npr. u pustinji. <p>Mogu da otkazu sledeći sistemi:</p> <ul style="list-style-type: none"> • aktivni pomoćni sistem za održavanje rastojanja DISTRONIC , • pomoćni sistem za nadgledanje mrtvog ugla , • aktivni pomoćni sistem pri kočenju . <p>Sistemi za vožnju i sistemi za bezbednu vožnju imaju smetnju ili privremeno nisu na raspolaganju.</p> <p>Kada se uzroci otklone, sistemi za vožnju i sistemi za bezbednu vožnju su ponovo na raspolaganju.</p> <p>Ukoliko se poruka na displeju ne ugasi:</p> <ul style="list-style-type: none"> ► Zaustavite vozilo u skladu sa saobraćajnim propisima. ► Očistite sve senzore (→ Strana 289). ► Ponovo pokrenite motor. ► Po potrebi potražite pomoć u kvalifikovanoj stručnoj radionici.
<p>Pilot-sistem za održ. rast. je ponovo na raspolaganju</p>	<p>* Aktivni pomoćni sistem za održavanje rastojanja DISTRONIC je ponovo spreman za rad i može da se uključi (→ Strana 157).</p>
 <p>Isklj.</p>	<p>* HOLD-funkcija je isključena, jer vozilo proklizava ili neki od uslova za uključivanje nije ispunjen.</p> <ul style="list-style-type: none"> ► HOLD-funkciju kasnije ponovo uključite ili proverite uslove za uključivanje HOLD-funkcije (→ Strana 158).
<p>Sistem za prepoznavanje saobraćajnih znakova nije u funkciji</p>	<p>* Sistem za pomoć pri praćenju saobraćajnih znakova ima smetnju.</p> <ul style="list-style-type: none"> ► Potražite pomoć u kvalifikovanoj stručnoj radionici.
<p>Sistem za prepoznavanje saobraćajnih znakova Smanjen domet kamere pogled. Uputstvo za vozilo</p>	<p>* Ugao vidljivosti kamere je smanjen. Mogući uzroci:</p> <ul style="list-style-type: none"> • zaprljanost vetrobranskog stakla u vidnom polju kamere, • obilne padavine ili magla. <p>Sistemi za vožnju i sistemi za bezbednu vožnju imaju smetnju ili privremeno nisu na raspolaganju.</p> <p>Kada se uzroci otklone, sistemi za vožnju i sistemi za bezbednu vožnju su ponovo na raspolaganju.</p> <p>Ukoliko se poruka na displeju ne ugasi:</p> <ul style="list-style-type: none"> ► Zaustavite vozilo u skladu sa saobraćajnim propisima. ► Očistite vetrobransko staklo.
<p>Sistem za prepoznavanje saobraćajnih znakova trenutno nije na raspolaganju pogled. Uputstvo za vozilo</p>	<p>* Pomoćni sistem za prepoznavanje saobraćajnih znakova privremeno nije na raspolaganju (→ Strana 166).</p> <ul style="list-style-type: none"> ► Nastavite vožnju. ► Kada se uzroci otklone, sistem je ponovo na raspolaganju.



Poruke na displeju	Mogući uzroci/posljedice i ► rešenja
Pomoćni sist. za nadgledanje mrtvog ugla nije u funkciji	<p>* Postoji smetnja u radu pomoćnog sistema za nadgledanje mrtvog ugla (→ Strana 167).</p> <p>► Potražite pomoć u kvalifikovanoj stručnoj radionici.</p>
Totwinkel-Assistent Anhänger nicht überwacht	<p>* Ako uspostavite električnu vezu sa prikolicom, pomoćni sistem za nadgledanje mrtvog ugla će ostati dostupan, ali područje pored prikolice neće biti pod nadzorom. Funkcija pomoćnog sistema za nadgledanje mrtvog ugla zbog toga može biti ograničena (→ Strana 167).</p> <p>► Pritisnite Touch-Control površinu na levoj strani i potvrdite poruku na displeju.</p>
Pom. sist. za nadgl. mrtv. ugla trenut. nije na raspol. pogled. Uputstvo za vozilo	<p>* Pomoćni sistem za nadgledanje mrtvog ugla privremeno nije na raspolaganju (→ Strana 167).</p> <p>Dostignuta su ograničenja sistema (→ Strana 167).</p> <p>► Nastavite vožnju. Kada se uzroci otklone, sistem je ponovo na raspolaganju.</p> <p>iii</p> <p>► Ukoliko se poruka na displeju ne isključi, zaustavite vozilo u skladu sa saobraćajnim propisima i ponovo pokrenite motor.</p> <p>► Po potrebi, očistite zadnji branik. Ako je branik jako zaprljan, mogu se pojaviti smetnje na senzorima.</p>
Aktivni pomoćni sistem za zadržavanje kolovoz. trake Smanjen domet kamere pogled. Uputstvo za vozilo	<p>* Ugao vidljivosti kamere je smanjen (→ Strana 170).</p> <p>Mogući uzroci:</p> <ul style="list-style-type: none"> • zaprljanost vetrobranskog stakla u vidnom polju kamere, • obilne padavine ili magla. <p>Sistemi za vožnju i sistemi za bezbednu vožnju imaju smetnju ili privremeno nisu na raspolaganju.</p> <p>Kada se uzroci otklone, sistemi za vožnju i sistemi za bezbednu vožnju su ponovo na raspolaganju.</p> <p>Ukoliko se poruka na displeju ne ugasi:</p> <p>► Zaustavite vozilo u skladu sa saobraćajnim propisima.</p> <p>► Očistite vetrobransko staklo.</p>
Aktivni pomoćni sistem za zadržavanje kolov. trake nije u funkciji	<p>* Aktivni pomoćni sistem za zadržavanje kolovozne trake ima smetnju (→ Strana 170).</p> <p>► Potražite pomoć u kvalifikovanoj stručnoj radionici.</p>
Aktivni pomoćni sistem za zadržavanje kolov. trake trenutno nije na raspolaganju pogled. Uputstvo za vozilo	<p>* Aktivni pomoćni sistem za zadržavanje kolovozne trake privremeno nije na raspolaganju (→ Strana 170).</p> <p>Uslovi u okruženju su izvan ograničenja sistema (→ Strana 170).</p> <p>► Nastavite vožnju. Kada uslovi u okruženju budu odgovarali ograničenjima sistema, sistem će biti ponovo na raspolaganju.</p> <p>Ukoliko se poruka na displeju ne ugasi:</p> <p>► Zaustavite vozilo u skladu sa saobraćajnim propisima.</p> <p>► Očistite vetrobransko staklo.</p>

Poruke na displeju	Mogući uzroci/posledice i ► rešenja
 <p>Attention Assist nije u funkciji</p>	<p>* Sistem ATTENTION ASSIST ima smetnju.</p> <p>► Potražite pomoć u kvalifikovanoj stručnoj radionici.</p>
 <p>Attention Assist: Pause!</p>	<p>* Sistem ATTENTION ASSIST je ustanovio umor ili veću nepažnju vozača (→ Strana 164).</p> <p>► Po potrebi, napravite pauzu.</p>

Motor

Poruke na displeju	Mogući uzroci/posledice i ► rešenja
	<p>* Elektromotor ventilatora je oštećen.</p> <p>► Nastavite vožnju do sledeće kvalifikovane stručne radionice izbegavajući pri tom velika opterećenja motora. Pri tom vodite računa o tome da pokazivač temperature rashladne tečnosti ostane ispod 120 °C.</p>
 <p>Rezerva goriva</p>	<p>* Rezerva goriva je dostigla oblast oznake za rezervu.</p> <p>► Natočite gorivo.</p>
 <p>Zamenite filter za vazduh</p>	<p>* Vozila sa dizel motorom: Filter za vazduh u motoru je zaprljan i mora da se zameni.</p> <p>► Potražite pomoć u kvalifikovanoj stručnoj radionici.</p>
 <p>Očistite filter za gorivo</p>	<p>* Količina vode nakupljena u odvajaju za vodu je dostigla maksimalni nivo.</p> <p>► Ispustite vodu iz odvajaja za vodu (→ Strana 285).</p>
 <p>Merenje nivoa motornog ulja nije moguće</p>	<p>* Električna veza sa senzorom nivoa ulja je prekinuta ili je senzor nivoa ulja u kvaru.</p> <p>Nivo motornog ulja se spustio ispod minimalnog nivoa.</p> <p>► Potražite pomoć u kvalifikovanoj stručnoj radionici.</p>
 <p>Pritisak motornog ulja Zaustavite vozilo Ugasite motor</p>	<p>* Poruka na displeju prikazuje se samo kod određenih vrsta motora: Pritisak motornog ulja je pre nizak.</p> <div style="border: 1px solid black; padding: 5px; margin-top: 10px;"> <p>! NAPOMENA Oštećenje motora usled vožnje sa pre niskim pritiskom motornog ulja</p> <p>► Izbegavajte vožnju sa pre niskim pritiskom motornog ulja.</p> </div> <p>► Odmah zaustavite vozilo u skladu sa saobraćajnim propisima. Nemojte nastavljati vožnju!</p> <p>► Kontaktirajte kvalifikovanu stručnu radionicu.</p>

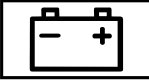
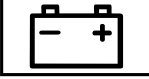
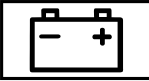

Poruke na displeju	Mogući uzroci/posledice i ► rešenja
 <p>Pri sledećem sipanju goriva doliti 1 litar motornog ulja</p>	<p>* Poruka na displeju prikazuje se samo kod određenih vrsta motora: Nivo motornog ulja se spustio ispod minimalnog nivoa.</p> <div data-bbox="406 236 1028 343" style="border: 1px solid black; padding: 5px;"> <p>! NAPOMENA Oštećenje motora usled vožnje sa premalo motornog ulja</p> <p>► Izbegavajte duže vožnje sa premalo motornog ulja.</p> </div> <p>► Proverite nivo motornog ulja pri sledećem zaustavljanju radi sipanja goriva.</p> <p>Dopunite motorno ulje (→ Strana 282). Napomene za motorno ulje (→ Strana 352).</p>
 <p>Nivo motornog ulja Smanjite nivo ulja</p>	<p>* Poruka na displeju prikazuje se samo kod određenih vrsta motora: Nivo motornog ulja je suviše visok.</p> <div data-bbox="406 571 1028 678" style="border: 1px solid black; padding: 5px;"> <p>! NAPOMENA Oštećenje motora usled vožnje sa previše motornog ulja</p> <p>► Izbegavajte duže vožnje sa previše motornog ulja.</p> </div> <p>► Odmah potražite pomoć u kvalifikovanoj stručnoj radionici i ispuštite motorno ulje.</p>
 <p>Nivo motornog ulja Zaustavite vozilo Ugasite motor</p>	<p>* Poruka na displeju prikazuje se samo kod određenih vrsta motora: Nivo motornog ulja je suviše nizak.</p> <div data-bbox="406 831 1028 938" style="border: 1px solid black; padding: 5px;"> <p>! NAPOMENA Oštećenje motora usled vožnje sa premalo motornog ulja</p> <p>► Izbegavajte duže vožnje sa premalo motornog ulja.</p> </div> <p>► Odmah zaustavite vozilo u skladu sa saobraćajnim propisima. Nemojte nastavljati vožnju!</p> <p>► Ugasite motor.</p> <p>► Proverite nivo ulja u motoru .</p> <p>Dopunite motorno ulje (→ Strana 282). Napomene za motorno ulje (→ Strana 352).</p>
 <p>Pri sled. sipanju goriva proveriti nivo motor. ulja</p>	<p>* Nivo motornog ulja se spustio ispod minimalnog nivoa.</p> <div data-bbox="406 1198 1028 1305" style="border: 1px solid black; padding: 5px;"> <p>! NAPOMENA Oštećenje motora usled vožnje sa premalo motornog ulja</p> <p>► Izbegavajte duže vožnje sa premalo motornog ulja.</p> </div> <p>► Proverite nivo ulja u motoru pri sledećem zaustavljanju radi sipanja goriva.</p> <p>Dopunite motorno ulje (→ Strana 282). Napomene za motorno ulje (→ Strana 352).</p>







Poruke na displeju	Mogući uzroci/posledice i ► rešenja
 <p>Zaustavite vozilo. Ostavite motor da radi.</p>	<p>* Nivo napunjenosti baterije je suviše nizak.</p> <ul style="list-style-type: none"> ► Odmah zaustavite vozilo u skladu sa saobraćajnim propisima. Nemojte nastavljati vožnju! ► Ostavite motor da radi. ► Krenite, tek kada se ugasi poruka na displeju.
 <p>Zaustavite vozilo pogled. Uputstvo za vozilo</p>	<p>* Baterija se više ne puni i dostigla je suviše nizak nivo napunjenosti.</p> <div style="border: 1px solid black; padding: 5px; margin-bottom: 10px;"> <p>! NAPOMENA Moguća oštećenja motora u slučaju nastavka vožnje</p> <ul style="list-style-type: none"> ► Nemojte dalje voziti. ► Potražite pomoć u kvalifikovanoj stručnoj radionici. </div> <ul style="list-style-type: none"> ► Odmah zaustavite vozilo u skladu sa saobraćajnim propisima. Nemojte nastavljati vožnju! ► Ugasite motor. ► Kontaktirajte kvalifikovanu stručnu radionicu.
 <p>Startujte motor pogled. Uputstvo za vozilo</p>	<p>* Motor je isključen, a nivo napunjenosti baterije je suviše nizak.</p> <ul style="list-style-type: none"> ► Isključite nepotrebne električne potrošače. ► Ostavite motor da radi nekoliko minuta ili vozite dužom deonicom puta. Baterija se puni.
 <p>pogled. Uputstvo za vozilo</p>	<p>* Baterija se više ne puni.</p> <div style="border: 1px solid black; padding: 5px; margin-bottom: 10px;"> <p>! NAPOMENA Moguća oštećenja motora u slučaju nastavka vožnje</p> <ul style="list-style-type: none"> ► Nemojte dalje voziti. ► Potražite pomoć u kvalifikovanoj stručnoj radionici. </div> <ul style="list-style-type: none"> ► Odmah zaustavite vozilo u skladu sa saobraćajnim propisima i isključite motor. ► Kontaktirajte kvalifikovanu stručnu radionicu.



Poruke na displeju	Mogući uzroci/posledice i ► rešenja
<div data-bbox="118 164 271 244" data-label="Image"> </div> <p data-bbox="109 248 327 323">Rashladna tečnost Zau- stavite vozilo Ugasite motor</p>	<p data-bbox="386 159 720 181">* Rashladna tečnost je suviše vruća.</p> <ul style="list-style-type: none"> <li data-bbox="404 193 1003 240">► Odmah zaustavite vozilo u skladu sa saobraćajnim propisima i isključite motor. <div data-bbox="404 268 1028 331" style="border: 1px solid gray; padding: 5px;"> <p data-bbox="423 276 983 323">▲ UPOZORENJE Opasnost od opekotina prilikom otvaranja poklopca motora</p> </div> <p data-bbox="418 339 995 413">Ako u slučaju pregrejanog motora ili požara u motornom prostoru otvorite poklopac motora, možete da dođete u dodir sa vrućim gasovima ili drugim pogonskim materijalima koja izlaze.</p> <ul style="list-style-type: none"> <li data-bbox="418 424 978 472">► Pre otvaranja poklopca motora, ostavite pregrejani motor da se ohladi. <li data-bbox="418 483 975 531">► U slučaju požara u motornom prostoru ostavite poklopac motor zatvoren i obavestite vatrogasce. <div data-bbox="404 558 1028 622" style="border: 1px solid gray; padding: 5px;"> <p data-bbox="423 566 995 614">▲ UPOZORENJE Opasnost od opekotina uzrokovanih vrelom rashladnom tečnošću</p> </div> <p data-bbox="418 630 986 703">Sistem za hlađenje motora je pod pritiskom, naročito kada je motor topao. Kada otvarate čep možete da se opečete vrelom tečnošću za hlađenje koja prska.</p> <ul style="list-style-type: none"> <li data-bbox="418 715 941 762">► Pre nego što otvorite poklopac, pustite da se rashladi motor. <li data-bbox="418 774 975 821">► Prilikom otvaranja nosite zaštitne rukavice i zaštitne naočare. <li data-bbox="418 833 919 855">► Da biste ispustili pritisak, polako otvorite poklopac. <ul style="list-style-type: none"> <li data-bbox="404 882 708 904">► Sačekajte da se motor ohladi. <li data-bbox="404 916 967 963">► Proverite da li ima smetnji u dovodu vazduha do hladnjaka motora. <li data-bbox="404 975 1031 1072">► Nastavite vožnju do sledeće kvalifikovane stručne radionice izbegavajući pri tom velika opterećenja motora. Pri tom vodite računa o tome da pokazivač temperature rashladne tečnosti ostane ispod 120 °C.

Poruke na displeju	Mogući uzroci/posledice i ► rešenja
<p>Dolijte rashladnu tečnost pogled. Uputstvo za vozilo</p>	<p>* Nivo rashladne tečnosti je suviše nizak.</p> <div style="border: 1px solid black; padding: 5px; margin: 5px 0;"> <p>▲ UPOZORENJE Opasnost od opekotina uzrokovanih vrelom rashladnom tečnošću</p> <p>Sistem za hlađenje motora je pod pritiskom, naročito kada je motor topao. Kada otvarate čep možete da se opečete vrelom tečnošću za hlađenje koja prska.</p> <ul style="list-style-type: none"> ▶ Pre nego što otvorite poklopac, pustite da se rashladi motor. ▶ Prilikom otvaranja nosite zaštitne rukavice i zaštitne naočare. ▶ Da biste ispuštili pritisak, polako otvorite poklopac. </div> <div style="border: 1px solid black; padding: 5px; margin: 5px 0;"> <p>! NAPOMENA Oštećenje motora usled premalo rashladne tečnosti</p> <ul style="list-style-type: none"> ▶ Izbegavajte duže vožnje sa premalo rashladne tečnosti. </div> <p>► Dopunite rashladnu tečnost (→ Strana 283).</p>
<p>Regeneracija nije moguća</p>	<p>* Nisu ispunjeni svi uslovi za regeneraciju filtera čestica čađi (→ Strana 123).</p> <p>► Vozite dalje normalno dok se ne ispune uslovi za regeneraciju filtera čestica čađi.</p> <p>Stepen napunjenosti filtera čestica čađi je preko 50% i poruka se i dalje pojavljuje na kombinovanom instrumentu.</p> <p>► Potražite pomoć u kvalifikovanoj stručnoj radionici.</p>





AdBlue® (vozila registrovana kao putnička vozila)



Poruke na displeju	Mogući uzroci/posledice i ► rešenja
<div style="border: 1px solid black; padding: 5px; text-align: center;">  </div> <p>Dolijte AdBlue pogled. Uputstvo za vozilo</p>	<p>* Rezerva AdBlue® tečnosti se spustila ispod oznake za rezervu.</p> <p>► Odmah dolijte najmanje 8 l AdBlue® tečnosti (→ Strana 138).</p>
<div style="border: 1px solid black; padding: 5px; text-align: center;">  </div> <p>Dolijte Adblue Smanj. snaga za XXX km pogled. Uputstvo za vozilo</p>	<p>* Mala zaliha AdBlue® tečnosti dovodi do ograničenja brzine nakon prikazane preostale deonice.</p> <p>► Odmah dolijte najmanje 8 l AdBlue® tečnosti (→ Strana 138).</p>

Poruke na displeju	Mogući uzroci/posledice i ► rešenja
 <p>Dolijte Adblue Smanj. snaga: 20 km/h Start nije mog. za XXX km</p>	<p>* Mala zaliha AdBlue® tečnosti dovodi do ograničenja brzine na maksimalno 20 km/h.</p> <p>Nakon prikazane preostale deonice, start motora više nije moguć.</p> <p>► Odmah dolijte najmanje 8 l AdBlue® tečnosti (→ Strana 138).</p>
 <p>Dolijte Adblue Start nije moguć za XXX km</p>	<p>* AdBlue® tečnost je dovoljna još samo za prikazanu deonicu puta.</p> <p>► Odmah dolijte najmanje 8 l AdBlue® tečnosti (→ Strana 138).</p> <p>ⓘ Poruka se gasi nakon otprilike jednog minuta vožnje pri brzini iznad 15 km/h.</p>
 <p>Dolijte AdBlue Start nije moguć</p>	<p>* Rezerva AdBlue® tečnosti je potrošena. Više ne možete da pokrenete motor.</p> <p>► Odmah dolijte najmanje 8 l AdBlue® tečnosti (→ Strana 138).</p> <p>► Uključite paljenje. Motor možete ponovo da pokrenete nakon otprilike jednog minuta.</p>
 <p>Smetnja u sistemu Start n. mog. za XXX km</p>	<p>* AdBlue® sistem ima smetnju. Nakon prikazane preostale deonice puta više nije moguće pokretanje motora.</p> <p>► Odmah potražite kvalifikovanu stručnu radionicu.</p>
 <p>Smetnja u sistemu Adblue pogled. Uputstvo za vozilo</p>	<p>* AdBlue® sistem ima smetnju.</p> <p>► Odmah potražite kvalifikovanu stručnu radionicu.</p>
 <p>Merenje nivoa nije moguće</p>	<p>* U slučaju sistemske smetnje AdBlue® tečnosti u servisnom meniju se neće prikazati nivo napunjenosti rezervoara. Napomena za smetnju u sistemu AdBlue® će uslediti putem odgovarajućih upozorenja.</p> <p>► Potražite pomoć u kvalifikovanoj stručnoj radionici.</p>
 <p>Smetnja u sistemu Adblue Smanj. snaga za XXX km pogled. Uputstvo za vozilo</p>	<p>* AdBlue® sistem ima smetnju. Smetnja u sistemu dovodi do ograničenja brzine nakon prikazane preostale deonice.</p> <p>► Odmah potražite pomoć u kvalifikovanoj stručnoj radionici.</p>

Poruke na displeju	Mogući uzroci/posledice i ► rešenja
 <p>Smetnja u sistemu Adblue Smanj. snaga: 20 km/h Start nije mog. za XXX km</p>	<p>* AdBlue® sistem ima smetnju. Smetnja u sistemu dovodi do ograničenja brzine na maksimalno 20 km/h. Nakon prikazane deonice puta, start motora više nije moguć.</p> <p>► Odmah potražite kvalifikovanu stručnu radionicu.</p>
 <p>Smetnja u sistemu Adblue Start nije moguć</p>	<p>* AdBlue® sistem ima smetnju. Više ne možete da pokrenete motor.</p> <p>► Odmah kontaktirajte kvalifikovanu stručnu radionicu.</p>



AdBlue® (vozila registrovana kao teretna vozila)

Poruke na displeju	Mogući uzroci/posledice i ► rešenja
 <p>Dolijte AdBlue pogled. Uputstvo za vozilo</p>	<p>* Rezerva AdBlue® tečnosti se spustila ispod oznake za rezervu.</p> <p>► Odmah dolijte najmanje 8 l AdBlue® tečnosti (→ Strana 138).</p>
 <p>Dolijte AdBlue Smanjena snaga</p>	<p>* Rezerva AdBlue® tečnosti se spustila ispod oznake za rezervu. Snaga je ograničena na 75 procenata momenta motora.</p> <p>► Odmah dolijte najmanje 8 l AdBlue® tečnosti (→ Strana 138).</p>
 <p>Dolijte AdBlue Nakon pon. starta motora smanj. snaga: 20 km/h</p>	<p>* Mala zaliha AdBlue® tečnosti uzrokuje da pri sledećem startu motora brzina bude ograničena na maksimalno 20 km/h.</p> <p>► Odmah dolijte najmanje 8 l AdBlue® tečnosti (→ Strana 138).</p>
 <p>Dolijte AdBlue Smanjena snaga: 20 km/h</p>	<p>* Potrošena zaliha AdBlue® tečnosti dovodi do ograničenja brzine na maksimalno 20 km/h.</p> <p>► Odmah dolijte najmanje 8 l AdBlue® tečnosti (→ Strana 138).</p> <p>► Uključite paljenje.</p>
 <p>Smetnja u sistemu Adblue pogled. Uputstvo za vozilo</p>	<p>* AdBlue® sistem ima smetnju.</p> <p>► Odmah potražite kvalifikovanu stručnu radionicu.</p>

Poruke na displeju	Mogući uzroci/posledice i ► rešenja
 <p>Smetnja u sistemu AdBlue Smanjena snaga</p>	<p>* AdBlue® sistem ima smetnju. Snaga je ograničena na 75% momenta motora.</p> <p>► Odmah potražite kvalifikovanu stručnu radionicu.</p>
 <p>Smetnja u sistemu AdBlue Nakon pon. starta motora smanjena snaga XXX km/h</p>	<p>* AdBlue® sistem ima smetnju. Smetnja u sistemu uzrokuje da pri sledećem startu motora brzina bude ograničena na maksimalno 20 km/h.</p> <p>► Odmah potražite kvalifikovanu stručnu radionicu.</p>
 <p>Smetnja u sistemu AdBlue Smanjena snaga: 20 km/h</p>	<p>* AdBlue® sistem ima smetnju. Smetnja u sistemu dovodi do ograničenja brzine na maksimalno 20 km/h.</p> <p>► Odmah kontaktirajte kvalifikovanu stručnu radionicu.</p>



Pneumatici



Poruke na displeju	Mogući uzroci/posledice i ► rešenja
<p>Kontrola pritiska u pneumat. nije u funkciji Nedost. senz. prit.u pneumat.</p>	<p>* Montirani točkovi nemaju odgovarajuće senzore pritiska u pneumaticima. Kontrola pritiska u pneumaticima je isključena.</p> <p>► Postavite točkove sa odgovarajućim senzorima pritiska u pneumaticima.</p>
 <p>Nedostaju senz. u točkovima</p>	<p>* U jednom ili u više pneumatica nedostaje signal senzora pritiska u pneumaticima. Ne prikazuje se vrednost pritiska za taj pneumatic.</p> <p>► Neispravan senzor pritiska u pneumaticima zamenite u kvalifikovanoj stručnoj radionici.</p>
<p>Kontr. pritiska u pneumat. trenutno nije na raspolag.</p>	<p>* Jak izvor radio-signal pravi smetnje. Zbog toga ne postoji prijem signala senzora pritiska u pneumaticima. Kontrola pritiska u pneumaticima privremeno nije na raspolaganju.</p> <p>► Nastavite vožnju. Odmah nakon otklanjanja uzroka, kontrola pritiska u pneumaticima se automatski uključuje.</p>

Poruke na displeju	Mogući uzroci/posledice i ► rešenja
 <p data-bbox="87 252 303 300">Pažnja Defekt pneumatica</p>	<p data-bbox="365 161 986 209">* U jednom pneumaticu ili u više njih pritisak iznenada opada. Prikazuje se položaj točka.</p> <div data-bbox="384 233 1005 555" style="border: 1px solid gray; padding: 5px;"> <p data-bbox="404 236 981 284">▲ UPOZORENJE Opasnost od nezgode usled vožnje sa pneumaticima bez pritiska</p> <p data-bbox="398 300 949 323">Pneumatici bez pritiska mogu dovesti do sledećih opasnosti:</p> <ul data-bbox="407 331 986 440" style="list-style-type: none"> • Pneumatici mogu da se prekomerno zagreju i da prouzrokuju požar. • Karakteristike vožnje, kao i karakteristike upravljanja i kočenja mogu znatno da se pogoršaju. <p data-bbox="398 456 818 480">Tada možete da izgubite kontrolu nad vozilom.</p> <ul data-bbox="398 488 936 547" style="list-style-type: none"> ► Nemojte da vozite ukoliko je pneumatik bez pritiska. ► Vodite računa o napomenama o oštećenju pneumatica. </div> <p data-bbox="381 571 927 595">Napomene u slučaju oštećenja pneumatica (→ Strana 294).</p> <ul data-bbox="381 603 904 663" style="list-style-type: none"> ► Zaustavite vozilo u skladu sa saobraćajnim propisima. ► Proverite pneumatice.
 <p data-bbox="87 770 286 794">Proverite pneumatice</p>	<p data-bbox="365 679 994 727">* Pritisak je veoma opao u jednom ili u više pneumatica. Prikazuje se položaj točka.</p> <div data-bbox="384 751 1005 1153" style="border: 1px solid gray; padding: 5px;"> <p data-bbox="404 754 958 802">▲ UPOZORENJE Opasnost od nezgode usled suviše niskog pritiska u pneumaticu</p> <p data-bbox="398 818 949 866">Pneumatici sa preniskim pritiskom mogu dovesti do sledećih opasnosti:</p> <ul data-bbox="407 874 986 1042" style="list-style-type: none"> • Pneumatici mogu da puknu, naročito kod povećanog utovara i brzine. • Pneumatici mogu prekomerno i/ili neravnomerno da se troše, što može jako da pogorša prianjanje pneumatica. • Karakteristike vožnje, kao i karakteristike upravljanja i kočenja mogu znatno da se pogoršaju. <p data-bbox="398 1058 818 1082">Tada možete da izgubite kontrolu nad vozilom.</p> <ul data-bbox="398 1090 913 1149" style="list-style-type: none"> ► Pridržavajte se preporučenih pritisaka u pneumaticu. ► Ako je potrebno, podesite pritisak u pneumaticima. </div> <ul data-bbox="381 1177 997 1230" style="list-style-type: none"> ► Zaustavite vozilo u skladu sa saobraćajnim propisima. ► Proverite pritisak u pneumaticima (→ Strana 314) i pneumatice.
 <p data-bbox="87 1337 320 1385">Korigujte pritisak u pneumaticima</p>	<p data-bbox="365 1246 986 1294">* Pritisak je suviše nizak u najmanje jednom pneumaticu ili pritisci u pneumaticima pojedinih točkova jako međusobno odstupaju.</p> <ul data-bbox="381 1302 986 1406" style="list-style-type: none"> ► Proverite pritisak u pneumaticu i po potrebi ga dopunite vazduhom. ► Ako je pritisak u pneumaticu ispravno podešen, ponovo pokrenite kontrolu pritiska u pneumaticima (→ Strana 327).
<p data-bbox="87 1430 314 1477">Kontrola pritiska u pneumaticima nije u funkciji</p>	<p data-bbox="365 1430 913 1445">* Postoji smetnja prilikom kontrole pritiska u pneumaticima.</p> <ul data-bbox="381 1453 880 1477" style="list-style-type: none"> ► Potražite pomoć u kvalifikovanoj stručnoj radionici.





Poruke na displeju	Mogući uzroci/posledice i ► rešenja
<p>Pritisak u pneumaticima Proverite pneumatike</p>	<p>* Upozorenje usled gubitka pritiska u pneumaticima je prepoznalo veliki gubitak pritiska u pneumaticima.</p> <div style="border: 1px solid black; padding: 5px; margin-bottom: 10px;"> <p>▲ UPOZORENJE Opasnost od nezgode usled suviše niskog pritiska u pneumatiku</p> <p>Pneumatici sa pre niskim pritiskom mogu dovesti do sledećih opasnosti:</p> <ul style="list-style-type: none"> • Pneumatici mogu da puknu, naročito kod povećanog utovara i brzine. • Pneumatici mogu prekomerno i/ili neravnomerno da se troše, što može jako da pogorša prijanjanje pneumatika. • Karakteristike vožnje, kao i karakteristike upravljanja i kočenja mogu znatno da se pogoršaju. <p>Tada možete da izgubite kontrolu nad vozilom.</p> <ul style="list-style-type: none"> ► Pridržavajte se preporučenih pritisaka u pneumatiku. ► Ako je potrebno, podešite pritisak u pneumaticima. </div> <ul style="list-style-type: none"> ► Zaustavite vozilo u skladu sa saobraćajnim propisima. ► Proverite pritisak u pneumaticima (→ Strana 314) i pneumatike. ► Ako je pritisak u pneumatiku ispravno podešen, ponovo pokrenite upozorenje usled gubitka pritiska u pneumaticima .

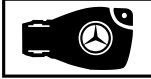



Ključ



Poruke na displeju	Mogući uzroci/posledice i ► rešenja
 <p>Položite ključ na obeleženo mesto za odlaganje pogled. Uputstvo za vozilo</p>	<p>* Prepoznavanje ključa ima smetnju.</p> <ul style="list-style-type: none"> ► Promenite položaj ključa u vozilu. ► Pokrenite vozilo pomoću ključa u pregradi za odlaganje (→ Strana 113).
 <p>Ključ nije prepoznat (crvena poruka na displeju)</p>	<p>* Ključ nije prepoznat i eventualno više nije u vozilu. Ključ više nije u vozilu i isključili ste motor:</p> <ul style="list-style-type: none"> • Više ne možete da pokrenete motor. • Vozilo ne možete da zaključate preko centralnog zaključavanja. <p>► Uverite se da je ključ u vozilu.</p> <p>Ukoliko prepoznavanje ključa ima smetnju usled jakog izvora radio signala:</p> <ul style="list-style-type: none"> ► Odmah zaustavite vozilo u skladu sa saobraćajnim propisima. ► Ključ u pregradi za odlaganje postavite u položaj za pokretanje pomoću ključa (→ Strana 113).



Poruke na displeju	Mogući uzroci/posledice i ► rešenja
 <p>Ključ nije prepoznat (bela poruka na displeju)</p>	<p>* Ključ trenutno nije prepoznat.</p> <ul style="list-style-type: none"> ► Promenite položaj ključa u vozilu. ► Ako se ključ i dalje ne prepoznaje, pokrenite motor pomoću ključa u pregradi za odlaganje (→ Strana 113).
 <p>Zamenite bateriju u ključu</p>	<p>* Baterija u ključu je prazna.</p> <ul style="list-style-type: none"> ► Zamenite bateriju (→ Strana 44).
 <p>Zamenite ključ</p>	<p>* Ključ mora da se zameni.</p> <ul style="list-style-type: none"> ► Potražite pomoć u kvalifikovanoj stručnoj radionici.

Vozilo

Poruke na displeju	Mogući uzroci/posledice i ► rešenja
 <p>Dolijte vodu za pranje</p>	<p>* Nivo tečnosti za pranje se spustio ispod minimuma.</p> <ul style="list-style-type: none"> ► Dolijte vodu za pranje (→ Strana 284).
	<p>* Otvorena su barem jedna vrata.</p> <ul style="list-style-type: none"> ► Zatvorite sva vrata.
	<p>* Poklopac motora je otvoren. Odmah zaustavite vozilo u skladu sa saobraćajnim propisima.</p> <div style="border: 1px solid black; padding: 5px; margin: 5px 0;"> <p>▲ UPOZORENJE Opasnost od nezgode usled otključanog poklopca motora u toku vožnje</p> <p>Otključan poklopac motora može da se otvori tokom vožnje i da vam zakloni pogled.</p> <ul style="list-style-type: none"> ► Nikada nemojte da otključavate poklopac motora u toku vožnje. ► Pre svake vožnje, proverite da li je poklopac motora zaključan. </div> <ul style="list-style-type: none"> ► Odmah zaustavite vozilo u skladu sa saobraćajnim propisima. ► Zatvorite poklopac motora.
 <p>nije u funkciji pogled. Uputstvo za vozilo</p>	<p>* Grejanje u mestu privremeno ima smetnju.</p> <ul style="list-style-type: none"> ► Kada vozilo stoji u vodoravnom položaju i motor je ohlađen, pokušajte da uključite grejanje u mestu četiri puta tokom više minuta. ► Ako se grejanje u mestu ne uključi, potražite pomoć u kvalifikovanoj stručnoj radionici.





Poruke na displeju	Mogući uzroci/posledice i ► rešenja
 <p>nije u funkciji Sipajte gorivo</p>	<p>* U rezervoaru za gorivo je premalo goriva. Grejanje u mestu se ne uključuje.</p> <ul style="list-style-type: none"> ► Sipajte gorivo u vozilo.
 <p>nije u funkciji Slaba baterija</p>	<p>* Napon u vozilu je suviše nizak. Isključilo se grejanje u mestu.</p> <ul style="list-style-type: none"> ► Vozite dužom deonicom puta, dok se baterija dovoljno ne napuni.
 <p>Pre startovanja okrenite upravljač</p>	<p>* Vozila sa manuelnim menjačem: Električno zaključavanje upravljača nije moglo da otključa upravljački sistem.</p> <ul style="list-style-type: none"> ► Isključite paljenje. ► Kako biste otklonili napetost, malo okrenite upravljač nalevo i nadesno. ► Ponovo uključite paljenje.
 <p>Smetnja na upravljaču pogled. Uputstvo za vozilo</p>	<p>* Vozila sa manuelnim menjačem: Električno zaključavanje upravljača ima smetnju. Upravljački sistem može biti blokiran električnim zaključavanjem upravljača.</p> <div style="border: 1px solid black; padding: 5px; margin: 5px 0;"> <p>▲ UPOZORENJE Opasnost od nezgode usled ograničene upravljivosti</p> <p>Ukoliko upravljački sistem ne funkcioniše kao što je predviđeno, ugrožava se pouzdanost vozila.</p> <ul style="list-style-type: none"> ► Odmah zaustavite vozilo u skladu sa saobraćajnim propisima. Nemojte nastavljati vožnju! ► Potražite pomoć u kvalifikovanoj stručnoj radionici. </div> <ul style="list-style-type: none"> ► Odmah zaustavite vozilo u skladu sa saobraćajnim propisima. Nemojte nastavljati vožnju! ► Obratite se kvalifikovanoj stručnoj radionici.
 <p>Upravljač, smetnja Povećani otpor pogled. Uputstvo za vozilo</p>	<p>* Servo-podrška za upravljački sistem ima smetnju.</p> <div style="border: 1px solid black; padding: 5px; margin: 5px 0;"> <p>▲ UPOZORENJE Opasnost od nezgode usled promenjene upravljivosti</p> <p>Ako servo-podrška za upravljački sistem delimično ili potpuno otkáže, potrebno vam je više snage pri upravljanju.</p> <ul style="list-style-type: none"> ► Kada je omogućeno bezbedno upravljanje, pažljivo nastavite da vozite. ► Odmah potražite ili obavestite kvalifikovanu stručnu radionicu. </div> <ul style="list-style-type: none"> ► Kada bude moguće bezbedno upravljanje, pažljivo nastavite da vozite. ► Odmah potražite ili kontaktirajte kvalifikovanu stručnu radionicu.



Poruke na displeju	Mogući uzroci/posledice i ► rešenja
 <p>Upravljač, smetnja Odmah se zaustavite pogled. Uputstvo za vozilo</p>	<p>* Upravljački sistem ima smetnju. Upravljaljivost je jako pogoršana.</p> <div style="border: 1px solid black; padding: 5px; margin: 5px 0;"> <p>▲ UPOZORENJE Opasnost od nezgode usled ograničene upravljivosti</p> <p>Ukoliko upravljački sistem ne funkcioniše kao što je predviđeno, ugrožava se pouzdanost vozila.</p> <ul style="list-style-type: none"> ▶ Odmah zaustavite vozilo u skladu sa saobraćajnim propisima. Nemojte nastavljati vožnju! ▶ Potražite pomoć u kvalifikovanoj stručnoj radionici. </div> <ul style="list-style-type: none"> ▶ Odmah zaustavite vozilo u skladu sa saobraćajnim propisima. Nemojte nastavljati vožnju! ▶ Kontaktirajte kvalifikovanu stručnu radionicu.
<p>Radi startovanja: položaj P ili N</p>	<p>* Pokušali ste da pokrenete motor u položaju menjača D ili R.</p> <ul style="list-style-type: none"> ▶ Prebacite menjač u položaj P ili N.
<p>Da biste prebacili u stepen prenosa R, prvo pritisnite kočnicu</p>	<p>* Pokušali ste da menjač iz položaja D ili N prebacite u položaj R.</p> <ul style="list-style-type: none"> ▶ Pritisnite pedalu kočnice. ▶ Prebacite menjač u položaj R.
<p>Klima-uređaj Smetnja pogled. Uputstvo za vozilo</p>	<p>* Sistem klimatizacije privremeno funkcioniše samo ograničeno. Količina vazduha i dovod svežeg vazduha se automatski regulišu.</p> <ul style="list-style-type: none"> ▶ Proverite sistem klimatizacije u kvalifikovanoj stručnoj radionici.
<p>Pomoćna baterija Smetnja</p>	<p>* Rezervna baterija za menjač se više ne puni.</p> <ul style="list-style-type: none"> ▶ Potražite pomoć u kvalifikovanoj stručnoj radionici. ▶ Do tada, pre gašenja motora, menjač uvek ručno postavite u položaj P. ▶ Pre napuštanja vozila, aktivirajte električnu parkirnu kočnicu.
<p>Vožnja unazad nije moguća Posetite radionicu</p>	<p>* Postoji smetnja u menjaču. Više ne može da se prebaci u stepen prenosa za vožnju unazad.</p> <ul style="list-style-type: none"> ▶ Potražite pomoć u kvalifikovanoj stručnoj radionici.
<p>Smetnja na menjaču: Zaustavite vozilo</p>	<p>* Postoji smetnja u menjaču. Menjač se automatski prebacuje u položaj N.</p> <ul style="list-style-type: none"> ▶ Odmah zaustavite vozilo u skladu sa saobraćajnim propisima. ▶ Prebacite menjač u položaj P. ▶ Obratite se kvalifikovanoj stručnoj radionici.
 <p>Vozilo je spremno za rad Pre napuštanja isključite kontakt</p>	<p>* Spremate se da napustite vozilo spremno za pokretanje.</p> <ul style="list-style-type: none"> ▶ Kada napuštate vozilo, isključite paljenje i ponesite ključ sa sobom. ▶ Ukoliko ne napuštate vozilo, isključite električne potrošače, naprimer grejanje sedišta. U suprotnom može da se isprazni baterija od 12 volti, a vozilo možete da pokrenete samo koristeći pomoćnu bateriju (pomoć pri startovanju).

Poruke na displeju	Mogući uzroci/posledice i ► rešenja
Bez promene stepena prenosa potražite radionicu	<p>* Postoji smetnja u menjaču. Položaj menjača više ne može da se menja.</p> <ul style="list-style-type: none"> ► Ako je menjač u položaju D, nemojte da menjate položaj menjača i potražite pomoć u kvalifikovanoj stručnoj radionici. ► Ukoliko je menjač u bilo kom drugom položaju, vozilo zaustavite na bezbedan način. ► Kontaktirajte kvalifikovanu stručnu radionicu.
Položaj P samo pri mirovanju vozila	<p>* Menjač može da se dovede u položaj P, samo kada vozilo miruje.</p>
Aktiviran je stalni stepen N Opasnost od otkotrljanja	<p>* Dok se vozilo kotrlja ili kreće, menjač je prebačen u položaj N.</p> <ul style="list-style-type: none"> ► Pritisnite pedalu kočnice, kako biste zaustavili vozilo, a dok vozilo miruje, prebacite menjač u položaj P. ► Da biste nastavili vožnju, prebacite menjač u položaj D ili R.
Opasnost od otkotrljanja Vrata vozača su otvorena, a menjač nije u položaju P	<p>* Vrata vozača nisu potpuno zatvorena i menjač je u položaju R, N ili D.</p> <ul style="list-style-type: none"> ► Prilikom zaustavljanja vozila prebacite menjač u položaj P.
Za napuštanje položaja P ili N pritisnite kočnicu i startujte motor	<p>* Vozila sa pogonom na prednjim točkovima: Pokušali ste iz položaja P ili N da prebacite u neki drugi položaj menjača.</p> <ul style="list-style-type: none"> ► Pritisnite pedalu kočnice. ► Pokrenite motor.
Za napuštanje položaja P pritisnite kočnicu	<p>* Pokušali ste iz položaja P da prebacite u drugi položaj menjača.</p> <ul style="list-style-type: none"> ► Pritisnite pedalu kočnice.
 <p>Vehicle tracking activated (Pronalaženje lokacije vozila je aktivirano). For details, see manual or mobile App (Detalje pronađite u priručniku ili u mobilnoj aplikaciji).</p>	<p>* Vozilo ima aktivirane usluge Mercedes PRO.</p> <p>U zavisnosti od okolnosti, moguće je pronalaženje lokacije vozila u okviru usluge Mercedes PRO connect.</p> <ul style="list-style-type: none"> ► Proverite status aktivirane usluge na veb-stranici http://mercedes.pro. ► Pitajte vlasnika vozila o detaljima.
 <p>Stepenik nije izvučen pogledajte Uputstvo za vozilo ili Step not extended Malfunction (Stepenik nije izvučen Smetnja)</p>	<p>* Električni stepenik nije izvučen ili je samo delimično izvučen.</p> <ul style="list-style-type: none"> ► Vodite računa o tome da bude dovoljno slobodnog prostora za električni stepenik. ► Ponovo otvorite i zatvorite klizna vrata. ► Ako se električni stepenik ponovo ne izvuče u potpunosti, ručno uvucite stepenik (prinudno otključavanje) (→ Strana 55). ► Upozorite suvozača pre izlaska na nedostatak stepenika.

Poruke na displeju	Mogući uzroci/posledice i ► rešenja
 <p>Stepenik nije uvučen pogledajte Uputstvo za vozilo ili Step not retracted Malfunction (Stepenik nije uvučen Smetnja</p>	<p>* Električni stepenik nije uvučen ili je samo delimično uvučen.</p> <ul style="list-style-type: none"> ► Vodite računa o tome da bude dovoljno slobodnog prostora za električni stepenik. ► Ponovo otvorite i zatvorite klizna vrata. ► Ako se električni stepenik ponovo ne uvuče u potpunosti, ručno uvcite stepenik (prinudno otključavanje) (→ Strana 55).

Svetlo

Poruke na displeju	Mogući uzroci/posledice i ► rešenja
<p>Adaptivno dugo svetlo Smanjen domet kamere pogled. Uputstvo za vozilo</p>	<p>* Ugao vidljivosti kamere je smanjen. Mogući uzroci:</p> <ul style="list-style-type: none"> • zaprljanost vetrobranskog stakla u vidnom polju kamere, • obilne padavine ili magla. <p>Sistemi za vožnju i sistemi za bezbednu vožnju imaju smetnju ili privremeno nisu na raspolaganju.</p> <p>Kada se uzroci otklone, sistemi za vožnju i sistemi za bezbednu vožnju su ponovo na raspolaganju.</p> <p>Ukoliko se poruka na displeju ne ugasi:</p> <ul style="list-style-type: none"> ► Zaustavite vozilo u skladu sa saobraćajnim propisima. ► Očistite vetrobransko staklo.
<p>Adaptivno dugo svetlo trenutno nije na raspolaganju pogled. Uputstvo za vozilo</p>	<p>* Pomoćni sistem za adaptivno dugo svetlo privremeno nije na raspolaganju.</p> <p>Dostignuta su ograničenja sistema .</p> <ul style="list-style-type: none"> ► Nastavite vožnju. <p>Kada se uzroci otklone, sistem je ponovo na raspolaganju. Na displeju će se pojaviti poruka Adaptivno dugo svetlo je ponovo na raspolaganju.</p>
<p>Adaptivno dugo svetlo nije u funkciji</p>	<p>* Pomoćni sistem za adaptivno dugo svetlo ima smetnju.</p> <ul style="list-style-type: none"> ► Potražite pomoć u kvalifikovanoj stručnoj radionici.
 <p>Uklj. svetlo za vožnju</p>	<p>* Vozite bez oborenog svetla.</p> <ul style="list-style-type: none"> ► Prekidač za svetlo okrenite u položaj  ili AUTO.
 <p>Ugasite svetlo</p>	<p>* Napuštate vozilo, a svetlo je još uvek uključeno.</p> <ul style="list-style-type: none"> ► Prekidač za svetlo okrenite u položaj AUTO.
 <p>AUTO-svetlo nije u funkciji</p>	<p>* Postoji smetnja u radu senzora svetlosti.</p> <ul style="list-style-type: none"> ► Potražite pomoć u kvalifikovanoj stručnoj radionici.









Poruke na displeju	Mogući uzroci/posledice i ► rešenja
 Smetnja pogled. Uputstvo za vozilo	* Spoljašnje osvetljenje ima smetnju. ► Potražite pomoć u kvalifikovanoj stručnoj radionici. Vozila sa mehanizmom za vuču: Osigurač je možda pregoreo. ► Zaustavite vozilo u skladu sa saobraćajnim propisima. ► Proverite osigurače i po potrebi ih zamenite (→ Strana 308).
 Oboreno svetlo levo (primer)	* Odgovarajuće rasvetno telo je neispravno. ► Potražite pomoć u kvalifikovanoj stručnoj radionici. ili ► Proverite, da li rasvetno telo sme da se zameni . ⓘ LED izvori svetlosti: Samo kada su sve svetlosne diode neispravne, prikazuje se poruka na displeju za odgovarajuće svetlo.

Upozoravajuća svetla i kontrolne sijalice

Pregled upozoravajućih svetla i kontrolnih sijalica

Prilikom uključivanja paljenja, neki sistemi sprovede samostalni test. Neka upozoravajuća svetla i kontrolne sijalice se tada mogu privremeno uključiti ili treperiti. Ovakvo ponašanje nije kritično. Ako se ova upozoravajuća svetla i kontrolne sijalice uključe ili trepere nakon starta motora ili tokom vožnje, to može da ukazuje na smetnju.

Upozoravajuća svetla i kontrolne sijalice:

	Oboreno svetlo (→ Strana 84)
	Poziciono svetlo (→ Strana 84)
	Dugo svetlo (→ Strana 85)
	Pokazivači pravca (→ Strana 85)
	Svetlost za vožnju po magli (→ Strana 84)
	Nije postavljen sigurnosni pojas (→ Strana 390)
	Kočnice (crveno) (→ Strana 385)
	Kočnice (žuto) (→ Strana 385)
	Smetnja u radu ABS sistema (→ Strana 385)

















Terenski stepen prenosa

ESP® (→ Strana 385)

ESP® OFF (→ Strana 385)

Aktivni pomoćni sistem pri kočenju je isključen (→ Strana 151)

Električna parkirna kočnica (→ Strana 385) (→ Strana 385)

Smetnja u radu pomoći pri upravljanju (→ Strana 391)

Neispravnost električne (→ Strana 392)

Sistem bezbednosti putnika (→ Strana 385)

Dijagnostika motora (→ Strana 392)

Rezerva goriva sa prikazom položaja poklopca rezervoara (→ Strana 392)





Rashladna tečnost je previše topla/previše hladna (→ Strana 392)





Upozorenje na rastojanje (→ Strana 390)



Predgrevanje



Kontrola pritiska u pneumaticima

Sistemi bezbednosti

Upozoravajuća/ kontrolna sijalica	Mogući uzroci/posledice i ► rešenja
 <p>Upozoravajuće svetlo sistema bezbednosti putnika</p>	<p>Dok motor radi, svetli crveno upozoravajuće svetlo sistema bezbednosti putnika.</p> <p>Postoji smetnja u sistemu bezbednosti putnika.</p> <p>▲ UPOZORENJE Opasnost od povređivanja ili opasnost po život usled smetnji u funkcijama sistema bezbednosti putnika</p> <p>Ako postoji smetnja u sistemu bezbednosti putnika, komponente sistema bi mogle da se nenamerno aktiviraju ili da se u slučaju nezgode ne aktiviraju na predviđen način. To može npr. da se odnosi na zatezač pojasa ili vazdušni jastuk.</p> <p>► Sistem bezbednosti putnika odmah proverite i po potrebi popravite u kvalifikovanoj stručnoj radionici.</p> <ul style="list-style-type: none"> ► Pažljivo nastavite vožnju. ► Obratite pažnju na poruke na višenamenskom displeju. ► Odmah potražite kvalifikovanu stručnu radionicu.
 <p>Crvena kontrolna sijalica električne parkirne kočnice, zatvoreno</p>  <p>Žuta kontrolna sijalica električne parkirne kočnice ima smetnju</p>	<p>Svetli crvena kontrolna sijalica za parkirnu kočnicu, a žuta kontrolna sijalica za električnu parkirnu kočnicu je ugašena.</p> <p>Crvena kontrolna sijalica koja svetli pokazuje da je električna parkirna kočnica aktivirana.</p> <p>Žuta kontrolna sijalica koja ne svetli pokazuje da ne postoji smetnja u radu električne parkirne kočnice.</p> <ul style="list-style-type: none"> ► Ne vozite kada je električna parkirna kočnica aktivirana.
 <p>Crvena kontrolna sijalica električne parkirne kočnice, zatvoreno</p>  <p>Žuta kontrolna sijalica električne parkirne kočnice ima smetnju</p>	<p>Isključena je crvena kontrolna sijalica za parkirnu kočnicu i svetli žuta kontrolna sijalica za električnu parkirnu kočnicu.</p> <p>Crvena kontrolna sijalica koja ne svetli pokazuje da je električna parkirna kočnica otpuštena.</p> <p>Žuta kontrolna sijalica koja svetli pokazuje da električna parkirna kočnica ima smetnju.</p> <ul style="list-style-type: none"> ► Obratite pažnju na poruke na višenamenskom displeju. ► Isključite i uključite paljenje. ► Ako se poruka o grešci i dalje prikazuje, odmah potražite pomoć u kvalifikovanoj stručnoj radionici. ► Prilikom parkiranja, vozilo zaustavite samo na ravnoj podlozi i osigurajte ga od otkotrljavanja (→ Strana 145).

Upozoravajuća/ kontrolna sijalica	Mogući uzroci/posledice i ► rešenja
 <p>Crvena kontrolna sijalica električne parkirne kočnice, zatvoreno</p>  <p>Žuta kontrolna sijalica električne parkirne kočnice ima smetnju</p>	<p>Svetle crvena kontrolna sijalica za parkirnu kočnicu i žuta kontrolna sijalica za električnu parkirnu kočnicu.</p> <p>Crvena kontrolna sijalica koja svetli pokazuje da je električna parkirna kočnica aktivirana.</p> <p>Žuta kontrolna sijalica koja svetli pokazuje da električna parkirna kočnica ima smetnju.</p> <ul style="list-style-type: none"> ► Isključite i uključite paljenje. ► Ako se poruka o grešci i dalje prikazuje, odmah potražite pomoć u kvalifikovanoj stručnoj radionici. ► Obratite pažnju na poruke na višenamenskom displeju. ► Ako ne možete da otpustite električnu parkirnu kočnicu, nemojte da vozite.
 <p>Crvena kontrolna sijalica električne parkirne kočnice, zatvoreno</p>  <p>Žuta kontrolna sijalica električne parkirne kočnice ima smetnju</p>	<p>Crvena kontrolna sijalica za parkirnu kočnicu treperi i svetli žuta kontrolna sijalica za električnu parkirnu kočnicu.</p> <p>Crvena kontrolna sijalica koja treperi pokazuje da je nepoznat status aktiviranja električne parkirne kočnice.</p> <p>Žuta kontrolna sijalica koja svetli pokazuje da električna parkirna kočnica ima smetnju.</p> <ul style="list-style-type: none"> ► Isključite i uključite paljenje. ► Kada je aktivirana pedala kočnice, električnu parkirnu kočnicu zatvarajte i otvarajte preko prekidača. ► Ako se poruka o grešci i dalje prikazuje, zaustavite vozilo na ravnoj površini i osigurajte ga od otkotrljavanja (→ Strana 145). ► Kontaktirajte kvalifikovanu stručnu radionicu. ► Ako treperi crvena kontrolna sijalica, ne smete da vozite jer sistem za kočenje može da se pregreje.
 <p>Crvena kontrolna sijalica, parkirna kočnica zatvorena</p>	<p>Svetli crvena kontrolna sijalica za parkirnu kočnicu.</p> <p>Crvena kontrolna sijalica koja svetli pokazuje da je parkirna kočnica aktivirana.</p> <ul style="list-style-type: none"> ► Ne vozite kada je parkirna kočnica aktivirana.

Upozoravajuća/ kontrolna sijalica	Mogući uzroci/posledice i ► rešenja
 <p>Upozoravajuće svetlo sistema ESP® OFF</p>	<p>Dok motor radi, svetli žuto upozoravajuće svetlo ESP® OFF. Sistem ESP® je isključen.</p> <p>▲ UPOZORENJE Opasnost od proklizavanja pri vožnji sa isključenim sistemom ESP®</p> <p>Ako je isključen sistem ESP®, sistem ESP® ne može da izvrši stabilizaciju vozila. Osim toga, ostali sistemi za bezbednu vožnju su samo delimično na raspolaganju.</p> <ul style="list-style-type: none"> ► Oprez u daljoj vožnji. ► Sistem ESP® držite isključen samo dok to situacija zahteva. <p>Ako ne možete da uključite sistem ESP®, sistem ESP® ima smetnju.</p> <ul style="list-style-type: none"> ► Sistem ESP® odmah proverite u kvalifikovanoj stručnoj radionici. <p>► Obratite pažnju na napomene o isključivanju sistema ESP® (→ Strana 149).</p>
 <p>Upozoravajuće svetlo sistema ESP® svetli</p>	<p>Dok motor radi, svetli žuto upozoravajuće svetlo za ESP®. Sistem ESP® ima smetnju.</p> <p>Takođe i kod drugih sistema za vožnju i sistema za bezbednu vožnju možda postoji smetnja.</p> <p>▲ UPOZORENJE Opasnost od proklizavanja usled smetnji u sistemu ESP®</p> <p>Ako sistem ESP® ima smetnju, sistem ESP® ne može da izvrši stabilizaciju vozila. Osim toga, isključeni su i drugi sistemi za bezbednu vožnju.</p> <ul style="list-style-type: none"> ► Oprez u daljoj vožnji. ► Sistem ESP® proverite u kvalifikovanoj stručnoj radionici. <p>► Pažljivo nastavite vožnju.</p> <p>► Obratite pažnju na poruke na višenamenskom displeju.</p> <p>► Potražite pomoć u kvalifikovanoj stručnoj radionici.</p>
 <p>Upozoravajuće svetlo sistema ESP® treperi</p>	<p>Žuto upozoravajuće svetlo sistema ESP® treperi za vreme vožnje. Sistem ESP® se aktivira (→ Strana 149).</p> <p>► Način vožnje prilagodite vremenskim uslovima i uslovima na putu.</p>

Upozoravajuća/ kontrolna sijalica	Mogući uzroci/posledice i ► rešenja
 <p>Upozoravajuće svetlo sistema ABS</p>	<p>Dok motor radi, svetli žuto upozoravajuće svetlo za ABS. Sistem ABS ima smetnju.</p> <p>U slučaju pojave dodatnog upozoravajućeg tona, sistem EBD ima smetnju.</p> <p>Takođe i kod drugih sistema za vožnju i sistema za bezbednu vožnju možda postoji smetnja.</p> <p>▲ UPOZORENJE Opasnost od proklizavanja usled smetnji u sistemu EBD ili sistemu ABS</p> <p>Kada sistem EBD ili ABS ima smetnje, točkovi tokom kočenja mogu da se blokiraju.</p> <p>Tada su upravljivost i ponašanje pri kočenju jako ugroženi. Pređeni put pri kočenju može da se produži u situacijama kočenja u kritičnoj situaciji. Osim toga, isključeni su i drugi sistemi za bezbednu vožnju.</p> <ul style="list-style-type: none"> ► Oprez u daljoj vožnji. ► Odmah proverite sistem za kočenje u kvalifikovanoj stručnoj radionici. <ul style="list-style-type: none"> ► Pažljivo nastavite vožnju. ► Obratite pažnju na poruke na višenamenskom displeju. ► Potražite pomoć u kvalifikovanoj stručnoj radionici.
 <p>Upozoravajuće svetlo kočnica (žuto)</p>	<p>Dok motor radi, svetli žuto upozoravajuće svetlo kočnica.</p> <p>▲ UPOZORENJE Opasnost od nezgoda usled smetnji u kočionom sistemu</p> <p>Ako kočioni sistem ima smetnju, ponašanje pri kočenju može da se pogorša.</p> <ul style="list-style-type: none"> ► Oprez u daljoj vožnji. ► Odmah proverite sistem za kočenje u kvalifikovanoj stručnoj radionici. <ul style="list-style-type: none"> ► Nastavite vožnju prilagođenom brzinom i održavajte dovoljno rastojanje od vozila koje se kreće ispred. ► Kada višenamenski displej prikaže poruku na displeju, obratite pažnju na poruku. ► Potražite pomoć u kvalifikovanoj stručnoj radionici.

**Upozoravajuća/
kontrolna sijalica**

Upozoravajuće svetlo
kočnica (crveno)

Mogući uzroci/posledice i ► rešenja

Dok motor radi, svetli crveno upozoravajuće svetlo kočnica.

Mogući uzroci:

- Pojačavanje sile kočenja ima smetnju.
- Sistem EBD (elektronski sistem za raspodelu sile kočenja) ima smetnju.
- U rezervoaru tečnosti sistema za kočenje ima suviše malo tečnosti.

▲ UPOZORENJE Opasnost od nezgode usled smetnji u funkciji pojačavanja sile kočenja

Ako funkcija pojačavanja sile kočenja ima smetnju, postoji mogućnost da će prilikom kočenja biti neophodna veća sila prilikom pritiska na pedal kočnice. Ponašanje vozila pri kočenju može da se pogorša. Pređeni put pri kočenju može da se produži u situacijama kočenja u kritičnoj situaciji.

- Odmah zaustavite vozilo u skladu sa saobraćajnim propisima. Nemojte nastavljati vožnju!
- Obratite se kvalifikovanoj stručnoj radionici.

▲ UPOZORENJE Opasnost od nezgode usled smetnji na sistemu EBD (elektronski sistem za raspodelu sile kočenja)

Ako sistem EBD ima smetnju, točkovi tokom kočenja mogu da se blokiraju.

Ponašanje vozila pri kočenju može da se pogorša.

Pređeni put pri kočenju može da se produži u kritičnim situacijama.

- Odmah zaustavite vozilo u skladu sa saobraćajnim propisima. Nemojte nastavljati vožnju!
- Obratite se kvalifikovanoj stručnoj radionici.



▲ UPOZORENJE Opasnost od nezgode pri smanjenom nivou tečnosti sistema za kočenje

Ako je nivo tečnosti sistema za kočenje prenizak, dejstvo sistema za kočenje, a samim tim i ponašanje pri kočenju može da se pogorša.

- Odmah zaustavite vozilo u skladu sa saobraćajnim propisima. Nemojte nastavljati vožnju!
- Kontaktirajte kvalifikovanu stručnu radionicu.
- Ne dolivajte tečnost sistema za kočenje.

- Odmah zaustavite vozilo u skladu sa saobraćajnim propisima. Nemojte nastavljati vožnju!
- Obratite se kvalifikovanoj stručnoj radionici.

Sigurnosni pojas

Upozoravajuća/ kontrolna sijalica	Mogući uzroci/posledice i ► rešenja
 <p data-bbox="109 316 331 363">Upozoravajuće svetlo za sigurnosni pojas treperi</p>	<p data-bbox="370 225 1005 272">Treperi crveno upozoravajuće svetlo sigurnosnog pojasa i oglašava se intervalski upozoravajući zvuk.</p> <p data-bbox="370 284 949 331">Vozač ili suvozač nije vezao pojas za vreme vožnje (brzina iznad 25 km/h).</p> <ul style="list-style-type: none"> <li data-bbox="370 343 656 367">► Vežite pojas (→ Strana 31). <li data-bbox="370 368 740 392">Na sedištu suvozača se nalaze predmeti. <li data-bbox="370 400 766 424">► Sklonite predmete sa sedišta suvozača.
 <p data-bbox="109 531 331 579">Upozoravajuće svetlo za sigurnosni pojas svetli</p>	<p data-bbox="370 440 1005 488">Nakon starta motora, svetli crveno upozoravajuće svetlo sigurnosnog pojasa.</p> <p data-bbox="370 496 801 520">Dodatno može da se oglasi i upozoravajući ton.</p> <p data-bbox="370 528 992 576">Kada vozilo stoji: Upozoravajuće svetlo sigurnosnog pojasa podseća vozača i suvozača da vežu pojas.</p> <ul style="list-style-type: none"> <li data-bbox="370 587 656 611">► Vežite pojas (→ Strana 31). <p data-bbox="370 627 1020 675">Predmeti na sedištu suvozača mogu da dovedu do toga, da se upozoravajuće svetlo sigurnosnog pojasa ne isključi.</p>

Sistemi za vožnju



Upozoravajuća/ kontrolna sijalica	Mogući uzroci/posledice i ► rešenja
 <p data-bbox="109 925 331 973">Upozoravajuće svetlo upozorenja na rastojanje</p>	<p data-bbox="370 834 1005 882">Crveno upozoravajuće svetlo upozorenja na rastojanje svetli za vreme vožnje.</p> <p data-bbox="370 890 1022 938">Rastojanje od vozila koje se kreće ispred vašeg vozila je premalo za izabranu brzinu.</p> <p data-bbox="370 946 1005 994">Ako se oglasi dodatni upozoravajući ton, onda se prepri približavate prevelikom brzinom.</p> <ul style="list-style-type: none"> <li data-bbox="370 1005 650 1029">► Budite spremni za kočenje. <li data-bbox="370 1037 594 1061">► Povećajte rastojanje.

Vozilo

Upozoravajuća/ kontrolna sijalica	Mogući uzroci/posledice i ► rešenja
 <p data-bbox="87 316 283 363">Upozoravajuće svetlo servo upravljača</p>	<p data-bbox="348 225 972 304">Dok motor radi, svetli crveno upozoravajuće svetlo servo upravljača. Servo-podrška upravljačkog sistema ili sam upravljački sistem ima smetnju.</p> <div data-bbox="348 325 1005 384" style="border: 1px solid gray; padding: 5px;"> <p data-bbox="362 331 986 379">▲ UPOZORENJE Opasnost od nezgode usled ograničene upravljivosti</p> </div> <p data-bbox="362 395 949 443">Ukoliko upravljački sistem više ne funkcioniše kao što je predviđeno, ugrožava se pouzdanost vozila.</p> <div data-bbox="362 453 804 480" style="border: 1px solid gray; padding: 5px;"> <p data-bbox="362 453 804 480">► Obratite se kvalifikovanoj stručnoj radionici.</p> </div> <p data-bbox="348 504 882 526">► Obratite pažnju na poruke na višenamenskom displeju.</p>

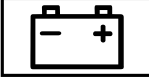
Motor

Upozoravajuća/ kontrolna sijalica	Mogući uzroci/posledice i ► rešenja
 <p>Upozoravajuća lampica za rashladnu tečnost</p>	<p>Dok motor radi, svetli crveno upozoravajuće svetlo za rashladnu tečnost.</p> <p>Mogući uzroci:</p> <ul style="list-style-type: none"> • Senzor temperature ima smetnju. • Nizak nivo rashladne tečnosti. • Dovod vazduha do hladnjaka motora ima smetnju. • Ventilator hladnjaka motora je neispravan. <p>Ukoliko se dodatno oglasi upozoravajući ton, temperatura rashladne tečnosti od 120 °C je prekoračena.</p> <div style="border: 1px solid black; padding: 5px; margin-top: 10px;"> <p>▲ UPOZORENJE Opasnost od opekotina prilikom otvaranja poklopca motora</p> <p>Ako u slučaju pregrejanog motora ili požara u motornom prostoru otvorite poklopac motora, možete da dođete u dodir sa vrućim gasovima ili drugim pogonskim materijalima koja izlaze.</p> <ul style="list-style-type: none"> ► Pre otvaranja poklopca motora, ostavite pregrejani motor da se ohladi. ► U slučaju požara u motornom prostoru ostavite poklopac motor zatvoren i obavestite vatrogasce. </div> <p>► Odmah zaustavite vozilo u skladu sa saobraćajnim propisima i isključite motor. Nemojte nastavljati vožnju!</p> <p>► Obratite pažnju na poruke na višenamenskom displeju.</p> <p>Ako pokazivač temperature rashladne tečnosti stoji na donjem kraju temperaturne skale:</p> <p>► Obratite se kvalifikovanoj stručnoj radionici.</p> <p>U suprotnom:</p> <ul style="list-style-type: none"> ► Napustite vozilo i ne zadržavajte se u njegovoj blizini, sve dok se motor ne ohladi. ► Proverite nivo rashladne tečnosti (→ Strana 283). ► Proverite da li ima smetnji u dovodu vazduha do hladnjaka motora. ► Nastavite vožnju do sledeće kvalifikovane stručne radionice izbegavajući pri tom velika opterećenja motora. Pri tom vodite računa o tome da pokazivač temperature rashladne tečnosti ostane ispod 120 °C.
 <p>Upozoravajuće svetlo za neispravnost elektrike</p>	<p>Svetli crveno upozoravajuće svetlo za neispravnost elektrike.</p> <p>Postoji smetnja u elektrici.</p> <p>► Obratite pažnju na poruke na višenamenskom displeju.</p>

Upozoravajuća/ kontrolna sijalica	Mogući uzroci/posledice i ► rešenja
 <p data-bbox="87 276 311 320">Upozoravajuće svetlo za rezervu goriva</p>	<p data-bbox="350 185 953 240">Dok motor radi, svetli žuto upozoravajuće svetlo za rezervu goriva. Zaliha goriva je dostigla oblast oznake za rezervu.</p> <p data-bbox="350 248 527 272">► Natočite gorivo.</p>
 <p data-bbox="87 432 311 477">Upozoravajuće svetlo za dijagnostiku motora</p>	<p data-bbox="350 341 1005 397">Dok motor radi, svetli žuto upozoravajuće svetlo za dijagnostiku motora. Postoji smetnja u motoru, izduvnom sistemu ili u sistemu goriva.</p> <p data-bbox="350 405 973 461">Na taj način mogu biti premašene granične vrednosti emisije i motor može da radi u sigurnosnom pogonu.</p> <p data-bbox="350 469 911 493">► Vozilo što pre proverite u kvalifikovanoj stručnoj radionici.</p>

Pneumatici

Upozoravajuća/ kontrolna sijalica	Mogući uzroci/posledice i ► rešenja
 <p data-bbox="87 732 311 804">Upozoravajuće svetlo za kontrolu pritiska u pneumaticima treperi</p>	<p data-bbox="350 641 973 729">Žuto upozoravajuće svetlo kontrole pritiska u pneumaticima (gubitak pritiska/smetnja) treperi oko jedan minut, a zatim svetli konstantno. Postoji smetnja prilikom kontrole pritiska u pneumaticima.</p> <div data-bbox="350 737 1005 1015" style="border: 1px solid gray; padding: 5px;"> <p data-bbox="361 753 964 809">▲ UPOZORENJE Opasnost od nezgode usled smetnji u kontroli pritiska u pneumaticima</p> <p data-bbox="361 817 990 888">Ukoliko kontrola pritiska u pneumaticima ima smetnju, ona u slučaju gubitka pritiska na jednom ili više pneumatika ne može da vas upozori kako je predviđeno.</p> <p data-bbox="361 896 947 952">Pneumatici sa preniskim pritiskom mogu da utiču na primer na ponašanje u vožnji, kao i na upravljanje i ponašanje pri kočenju.</p> <p data-bbox="361 960 956 1016">► Kontrolu pritiska u pneumaticima proverite u specijalizovanoj stručnoj radionici.</p> </div> <p data-bbox="350 1024 848 1048">► Potražite pomoć u kvalifikovanoj stručnoj radionici.</p>

Upozoravajuća/ kontrolna sijalica	Mogući uzroci/posledice i ► rešenja
 <p>Upozoravajuće svetlo za kontrolu pritiska u pneumaticima svetli</p>	<p>Svetli žuto upozoravajuće svetlo kontrole pritiska u pneumaticima (gubitak pritiska/smetnja).</p> <p>Kontrola pritiska u pneumaticima je utvrdila gubitak pritiska najmanje u jednom pneumaticu.</p> <p>▲ UPOZORENJE Opasnost od nezgode usled suviše niskog pritiska u pneumaticu</p> <p>Pneumatici sa preniskim pritiskom mogu dovesti do sledećih opasnosti:</p> <ul style="list-style-type: none"> • Pneumatici mogu da puknu, naročito kod povećanog utovara i brzine. • Pneumatici mogu prekomerno i/ili neravnomerno da se troše, što može jako da pogorša prianjanje pneumatika. • Karakteristike vožnje, kao i karakteristike upravljanja i kočenja mogu znatno da se pogoršaju. <p>Tada možete da izgubite kontrolu nad vozilom.</p> <ul style="list-style-type: none"> ► Pridržavajte se preporučenih pritisaka u pneumaticu. ► Ako je potrebno, podesite pritisak u pneumaticima. <ul style="list-style-type: none"> ► Zaustavite vozilo u skladu sa saobraćajnim propisima. ► Proverite pritisak u pneumaticima i pneumatike.

A	
ABS (protivblokirajući sistem)	148
Adaptivna regulacija brzine vidi Aktivni pomoćni sistem za održavanje rastojanja DISTRONIC	
Adaptivno svetlo kočnice	153
AdBlue®	
Aditivi	137, 351
Čistoća	137, 351
Dolivanje	138
Količina punjenja	351
Aditivi	
AdBlue®	137, 351
Motorno ulje	352
ADR (regulacija radnog broja obrtaja)	
Funkcija	172
Podešavanje	173
Uključivanje/isključivanje	172
Adresar	
vidi Kontakti	
Aktivni pomoćni sistem pri kočenju	
Funkcija/napomene	151
Podešavanje	152
Aktivni pomoćni sistem pri parkiranju	
Sistem za podršku pri manevrisanju	164
Aktivni pomoćni sistem za održavanje rastojanja DISTRONIC	
Funkcija	155
Isključivanje/deaktiviranje	157
Memorisanje brzine	157
Ograničenja sistema	155
Povećavanje/smanjivanje brzine	157
Pozivanje brzine	157
Preduslovi	157
Tasteri upravljača	157
Uključivanje/aktiviranje	157
Aktivni pomoćni sistem za zadržavanje kolovozne trake	
Funkcija	170
Ograničenja sistema	170
Režim rada sa prikolicom	170
Akustična povratna informacija pri zaključavanju	
Uključivanje/isključivanje	44
Akvaplaning	118
Alarmni uređaj	
vidi EDW (alarmni uređaj protiv provale i krađe)	
Alarm u slučaju provale/krađe	
vidi EDW (alarmni uređaj protiv provale i krađe)	
Alat	
vidi Alat u vozilu	
vidi Kutija za odlaganje alata u u vozilu	
vidi Uzimanje alatu u vozilu	
Alat u vozilu	307, 309
Alat za zamenu točka	333
Alternativna putanja	
vidi Putanja	
Android Auto	
Napomena	253
Podešavanje zvuka	253
Povezivanje mobilnog telefona	253
Pregled	252
Preneseni podaci o vozilu	254
Zaustavljanje	253
Apple CarPlay™	
Napomene	252
Podešavanje zvuka	252
Povezivanje iPhone® uređaja	252
Pregled	251
Preneseni podaci o vozilu	254
Zaustavljanje	252
ASR (regulacija proklizavanja pogonskih točkova)	149
ASSYST PLUS	
Funkcija/napomene	279
Posebne servisne mere	279
Prikaz termina servisa	279
Redovni servisni radovi	279
Vreme stajanja sa odvojenom baterijom	279
ATTENTION ASSIST	
Podešavanje	165
Automatska regulacija rastojanja	
vidi Aktivni pomoćni sistem za održavanje rastojanja DISTRONIC	

Automatski menjač	
Kikdaun	129
Ograničavanje opsega pomene ste- pena prenosa	128
Pokazivač položaja menjača	126
Položaji menjača	126
Poluga menjača DIRECT SELECT	126
Ubacivanje u parking položaj	127
Ubacivanje u položaj za vožnju	127
Ubacivanje u prazan hod	126
Ubacivanje u stepen prenosa za vožnju unazad	126
Automatski start motora (ECO Start-Stop funkcija)	122
Automatsko gašenje motora (ECO Start-Stop funkcija)	122
Automatsko svetlo za vožnju	84
Automobilski ključ vidi Ključ	
Auto-perionica (nega)	287
Autorsko pravo	27
Ažuriranje softvera	
Ažuriranje	217
Informacije	217
Važna ažuriranja sistema	217
B	
BAS (sistem za pomoć pri kočenju)	149
Baterija	
Baterija za pokretanje motora	298
Daljinski upravljač (grejanje u mestu)	108
Ključ	44
Montaža/demontaža baterije za pokretanje motora	299
Napomene (vozilo)	294
Odvajanje baterije za pokretanje motora	298
Odvajanje dodatne baterije ispod sedišta suvozača	303
Odvajanje dodatne baterije u motornom prostoru	302
Pomoć pri startovanju (vozilo)	296
Punjenje	296
Punjenje baterije vozila	296
Besplatni softver	27
Bezbednost putnika	
vidi Sigurnosni pojas	
vidi Sistem bezbednosti putnika	
vidi Vazdušni jastuk	
Bežični telefon	
vidi Mobilni telefon	
Bežično povezivanje	
Ključ	43
Bežično punjenje	
Funkcija/napomene	82
Mobilni telefon	83
Biranje broja telefona (putni raču- nar)	184
Blokada protiv krađe	59
Blokada u parkingu	
Mehaničko eliminisanje	129
BlueTEC	
vidi AdBlue®	
Bluetooth®	
Informacije	213
Podešavanje internet veze	259
Uključivanje/isključivanje	214
Bočni prozori	
Komforno otvaranje	58
Komforno zatvaranje	58
Otvaranje	57
Otvaranje (svih)	57
Otvaranje pomoću ključa	58
Precizno podešavanje	58
Problem	59
Zatvaranje	57
Zatvaranje (svih)	57
Zatvaranje pomoću ključa	58
Bočni vazdušni jastuk	32
Bočno markirno svetlo (zamena rasvetnog tela)	94
Brisač	
Uključivanje/isključivanje	95
Zamena metlica brisača	95
Zamena metlica brisača (WET WIPER SYSTEM)	96
Brisač zadnjeg stakla	
Promena	97
Uključivanje/isključivanje	95
Brojač dnevno pređenih kilometara	

vidi Dnevna kilometraža	
Brojač kilometara	
vidi Prikaz ukupne kilometraže (meni „Putovanje“)	
Brojač pređenih kilometara	
vidi Dnevna kilometraža	
Broj dozvole za rad (EZ)	347
Broj motora	347

C

Car-to-X-Communication	
Pregled	236
Prikaz poruka o opasnostima	236
Slanje poruka o opasnostima	237
Centar za obaveštavanje	
Globalna pretraga	209
Izbor operacija za obaveštenja	209
Korišćenje globalne pretrage	209
Obrada obaveštenja	209
Pozivanje obaveštenja	208
Pregled	208
Tipovi obaveštenja	208
Centar za obaveštavanje	
vidi Tipovi obaveštenja	
Cilj	
Memorisanje (trenutna pozicija vozila)	233
Obrada međuciljeva	227
Obrada poslednjih ciljeva	233

Č

Čišćenje	
vidi Nega	
Čišćenje ispusnog ventila za vodu na kutiji za usisavanje vazduha	285
Čisto drvo (nega)	290

D

Daljinski upravljač (grejanje u mestu/ventilacija u mestu)	
Podešavanje	107
Prikazi na displeju	107
Daljinski upravljač (grejanje u mestu)	
Zamena baterije	108

Datum	
Automatsko podešavanje datuma i vremena	213

Deca	
Napomene o bezbednom prevozu	33

Dečije sedište	
ISOFIX (montaža)	36
ISOFIX (napomene)	35
Mesta za sedenje pogodna za sisteme za bezbednost dece vezane pojasom	39
Napomene o bezbednom prevozu dece	33
Preporuke za sisteme za bezbed- nost dece	40
Pričvršćivanje (napomene)	38
Sedište suvozača (napomene)	37
Sedište suvozača (usmereno prema nazad i prema napred)	38
Sistem za bezbednost dece usme- ren prema nazad (napomene)	38
Top Tether	36

Deklaracija o usklađenosti	
Elektromagnetna usklađenost	23
Komponente vozila zasnovane na radio-vezi	23
Priručna dizalica	23

Digitalni brzinometer	181
------------------------------------	-----

Digitalno uputstvo za rukovanje	19
--	----

Dijagnostička utičnica	24
-------------------------------------	----

Dimenzije vozila	355
-------------------------------	-----

Dinamička regulacija vozila	
vidi ESP® (elektronski program stabilnosti)	

Displej (multimedijalni sistem)	
Napomene	200
Početni ekran	201
Podešavanja	212
Rukovanje	202

Displej (nega)	290
-----------------------------	-----

Displej (putni računar)	179
--------------------------------------	-----

Displej sa instrumentima	
Funkcija/napomene	177
Podešavanje osvetljenja	180
Pregled	6, 177

Displej sa instrumentima	
vidi Upozoravajuća svetla/ kontrolne sijalice	

DISTRONIC		
vidi Aktivni pomoćni sistem za održavanje rastojanja DISTRONIC		
Dizel		
Napomene	349	
Niske spoljašnje temperature	349	
Dnevna kilometraža		
Prikaz	181	
Resetovanje	182	
Dodaci (AdBlue®)		
vidi AdBlue®		
Dodaci (motorno ulje)		
vidi Aditivi		
Dodaci za sredstvo za podmazivanje		
vidi Aditivi		
Dodatni pokazivač pravca (vozila sa pogonom na svim točkovima)	91	
Dodatno grejanje		
Komandni sat, pregled	109	
Dodatno grejanje zagrejanim vazduhom		
Komandni sat, pregled	109	
Podešavanje komandnog sata	109	
Podešavanje temperature/trajanja rada	110	
Podešavanje vremena polaska na vožnju	110	
Problemi	110	
Režim momentalnog grejanja	110	
Uključivanje komandnog sata	109	
Dodatno grejanje zagrejanom vodom		
Funkcija	106	
Prikazi na displeju (daljinski upravljač)	107	
Uključivanje/isključivanje pomoću daljinskog upravljača	107	
Uključivanje/isključivanje pomoću putnog računara	108	
Uključivanje/isključivanje pomoću tastera	106	
Dodatno osiguranje vrata	45	
Dozvoljena ukupna masa	347	
Dozvoljeni načini šlepanja	303	
Dozvoljeno opterećenje osovine	347	
Drive Away Assist	168	
Držać za flašu	79	
DSR (Downhill Speed Regulation)		
Napomene	131	
Uključivanje/isključivanje	131	
Dugo svetlo		
Pomoćni sistem za adaptivno dugo svetlo	86	
Uključivanje/isključivanje	85	
Zamena rasvetnog tela	90	
Duplo sedište suvozača	69	
E		
EBD (sistem za raspodelu sile kočenja pri naglom kočenju)	150	
ECO Start-Stop funkcija		
Automatski start motora	122	
Automatsko gašenje motora	122	
Isključivanje/uključivanje	122	
Princip rada	122	
EDW (alarmni uređaj protiv provale i krađe)		
Funkcija	59	
Funkcija zaštite od odvlačenja	60	
Funkcija zaštite unutrašnjeg prostora	61	
Prekidanje alarma	60	
Uključivanje/isključivanje zaštite od odvlačenja	60	
Uključivanje/isključivanje zaštite unutrašnjeg prostora	61	
Ekran osetljiv na dodir (displej multimedijalnog sistema)		
Rukovanje	202	
Električna klizna vrata		
Funkcija	49	
Otvaranje/zatvaranje ključem	50	
Otvaranje pomoću ručice	50	
Otvaranje tasterom	49	
Precizno podešavanje	52	
Programiranje ključa	50	
Ručno otključavanje	51	
Električna parkirna kočnica		
Automatsko aktiviranje	145	
Automatsko otpuštanje	146	

Kočenje u kritičnoj situaciji	147	Pokretanje regeneracije	123
Napomene	144	Prekidanje regeneracije	123
Ručno aktiviranje ili otpuštanje	146	FIN	
Električna pomoć pri zatvaranju		Očitavanje	347
Napomene	49	Sedište	347
Električni osigurači		Tipaska pločica	347
vidi Osigurači		Vetrobransko staklo	347
Električni stepenik		Frekvencije	
Funkcija	54	Mobilni telefon	346
Prepreka	54	Radio-stanica	346
Prinudno otključavanje	55	Funkcija memorisanja (sedište)	67
Sprečavanje izvlačenja	54	Funkcija resetovanja (multimedijalni sistem)	218
Uvlačenje/izvlačenje	54		
Elektromagnetna usklađenost (deklaracija o usklađenosti)	23	G	
Elektronika	346	Garancija	25
Elektronika vozila		Garancija ispravnosti (vozilo)	25
Napomene	346	Glasovne naredbe navigacije	
Radio-stanice	346	Podešavanje jačine zvuka	232
Upravljačka jedinica motora	346	Ponavlanje	232
Elektronski program stabilnosti		Uključivanje/isključivanje	231
vidi ESP® (elektronski program stabilnosti)		Uključivanje/isključivanje smanjenja tona	232
ENR (elektronska regulacija nivoa)		Uključivanje/isključivanje u toku telefonskih razgovora	231
Funkcija	132	Glavni prekidač baterije	
Podizanje vozila	133	Uključivanje/isključivanje napajanja naponom	124
Problemi	135	Globalna pretraga	
Ručno pumpanje vazdušnog jastuka	134	Funkcija	209
Spuštanje vozila	133	Pregled	209
ESC (Electronic Stability Control)		Gorivo	
vidi ESP® (elektronski program stabilnosti)		Dizel	349
ESP®		Ispuštanje vode iz filtera	285
Pomoćni sistem pri udarima bočnog vetra	150	Kvalitet (dizel)	349
ESP®,		Niske spoljašnje temperature	349
Stabilizacija prikolice	150	Rezerva goriva	350
ESP® (elektronski program stabilnosti)		Sipanje goriva	135
Funkcija/napomene	149	Zapremina rezervoara	350
Uključivanje/isključivanje	150	Grejanje u mestu/ventilacija u mestu	
		vidi Dodatno grejanje zagrejanom vodom	
F		Grejanje u zadnjem delu vozila	102
Filter čestica čađi			
Automatska regeneracija	123		
Napomene	123		

H	
Hitno kočenje	
Električna parkirna kočnica	147
Ručna parkirna kočnica	144
HOLD-funkcija	158
I	
Identifikacioni broj vozila	
vidi FIN	
Informacije o saobraćaju	
Live Traffic Information	234
Pregled	233
Prikaz događaja u saobraćaju	235
Prikaz mape saobraćaja	235
Uključivanje/isključivanje	270
Uključivanje prikaza	235
Instrument tabla	
vidi Kokpit (pregled)	
Intarzija (nega)	290
Intelligent Light System	
Pomoćni sistem za adaptivno dugo svetlo	86
Svetlo za skretanje	86
Internet	
Brisanje istorije	262
Brisanje obeleživača	262
Pozivanje veb-stranice	261
Upravljanje obeleživačima	262
Zatvaranje veb-pregledača	263
Internet veza	
Automatski prekid	260
Detalji mobilnog telefona	260
Informacije	258
Ograničenja	258
Podešavanje podataka za pristup	259
Poništavanje odobrenja (mobilni telefon)	260
Prekid zbog neaktivnosti	260
Preko komunikacionog modula	259
Prikaz statusa veze	261
Status veze	261
Uređivanje (WLAN)	259
Uspostavljanje	260
Uspostavljanje (Bluetooth®)	259

iPhone®

vidi Apple CarPlay™	
ISOFIX nosači dečijeg sedišta	
Montaža	36
Napomene	35
Izbor POI	
vidi Unos cilja	
Izduvne cevi (nega)	289

J	
Jedinica za upravljanje na krovu	
Podešavanje unutrašnjeg osvetljenja ..	87
Pregled	11
Jedinica za upravljanje na vratima	15
Jedinice mere	
Podešavanje	216
Jezik	
Napomene	215
Podešavanje	216

K	
Kamera	
vidi Kamera za 360°	
vidi Kamera za vožnju unazad	
Kamera za 360°	
Funkcija	162
Izbor prikaza	164
Nega	289
Kamera za vožnju unazad	
Funkcija	160
Nega	289
Uključivanje/isključivanje automatskog rada kamere (kamera za 360°)	164
Karlični oslonac	
vidi Lumbalni oslonac (u 4 tačke)	
Kibla	240
Klimatizacija	
Automatska regulacija	102
Automatska regulacija (zadnji deo vozila)	102
Dodatno grejanje zagrejanom vodom	106
Jedinica za upravljanje TEMPATIC ...	100
Jedinica za upravljanje THERMO-TRONIC	101
Otklanjanje zamagljenosti stakala	103

Otvori za ventilaciju, zadnji deo vozila	105	Pregled	43
Otvori za ventilaciju napred	104	Pričvršćivanje na svežanj ključeva	44
Otvori za ventilaciju u krovu	105	Problem	45
Podešavanje grejanja u zadnjem delu vozila	102	Ključ vozila vidi Ključ	
Podešavanje usmeravanja vazduha ...	103	Ključ za paljenje vidi Ključ	
Položaji usmeravanja vazduha	103	Ključ za točak	333
Provetravanje vozila (komforno otvaranje)	58	Kočnica	
Rashladno sredstvo	354	ABS (protivblokirajući sistem)	148
uključivanje/isključivanje	101	Adaptivno svetlo kočnice	153
Uključivanje/isključivanje	101	Aktivni pomoćni sistem pri kočenju ...	151
Uključivanje/isključivanje A/C funkcije	102	BAS (sistem za pomoć pri kočenju) ...	149
Uključivanje/isključivanje funkcije sinhronizacije (jedinica za upravljanje)	103	EBD (sistem za raspodelu sile kočenja pri naglom kočenju)	150
Uključivanje/isključivanje režima rada kruženja vazduha	103	HOLD-funkcija	158
Uključivanje i isključivanje grejanja vetrobranskog stakla	104	Kočenje parkirnom kočnicom	116
Uključivanje i isključivanje grejanja zadnjeg stakla	104	Mokar kolovoz	116
Klizna vrata		Napomene za razrađivanje	114
Osiguranje za decu	41	Napomene za vožnju	114
Otvaranje (iznutra)	48	Nizbrdica	116
Otvaranje (spolja)	48	Nove/zamenjene frikционе obloge kočnice/diskovi kočnice	114
Srednja konzola (taster)	49	Novi diskovi i frikционе obloge kočnica	116
Ulaz stub B (taster)	49	Ograničeno dejstvo sistema za kočenje (putevi posuti solju)	114
Zatvaranje (iznutra)	48	Veliko i malo opterećenje	116
Zatvaranje (spolja)	48	Kôd boje	347
Klizna vrata razdvojnog zida		Kokpit (pregled)	4
Iz prostora za vozača	53	Komandni sat	
Iz tovarnog prostora	54	Podešavanje	109
Ključ		Podešavanje temperature/trajanja rada	110
Akustična povratna informacija pri zaključavanju	44	Podešavanje vremena polaska	110
Baterija	44	Pregled	109
Bežično povezivanje	43	Uključivanje	109
Funkcije	43	Uključivanje/isključivanje režima momentalnog grejanja	110
Podešavanje otključavanja	44	Kombinovani prekidač vidi Dugo svetlo vidi Pokazivač pravca vidi Svetlosna sirena	
Pomoćni ključ	44	Komforno otvaranje	58
Potrošnja struje	44	Komforno otvaranje/zatvaranje pomoću tastera za kruženje vazduha	104

Komforno zatvaranje	58	Kvar	
Kompas	240	Pregled pomoći	17
Komponente vozila zasnovane na radio signalima (deklaracija o usklađenosti)	23	Prinudno startovanje šlepovanjem	308
Kontakt		Šlepovanje	304
Brisanje omiljenih stavki	249	Transport vozila	306
Memorisanje kao omiljene stavke	249	Zamena točka	333
Kontakti		Kvar	
Brisanje	249	vidi Oštećenje pneumatika	
Format imena	248		
Informacije	247		
Izbor opcija za predloge	248		
Memorisanje	248		
Obavljanje poziva	248		
Opcije	248		
Pozivanje	247		
Preuzimanje (iz mobilnog telefona)	247		
Uvoz	248		
Uvoz (pregled)	248		
Kontrola pritiska u pneumaticima			
Funkcija	326		
Ponovno pokretanje	327		
Provera pritiska u pneumaticima	327		
Provera temperature pneumatika	327		
Tehnički podaci	328		
Korišćenje podmetača	147		
Korisnički profili	205		
Korisnički servis			
vidi ASSYST PLUS			
Kratke poruke			
vidi Poruke			
Kritična situacija			
Postavljanje sigurnosnog trougla	293		
Pregled pomoći	17		
Protivpožarni aparat	293		
Svetloodbojni prsluk	293		
Torbica za prvu pomoć	293		
Vađenje sigurnosnog trougla	293		
Kućni ljubimci u vozilu	41		
Kutija za odlaganje alata u u vozilu	309		
Kutija za usisavanje vazduha, čišćenje ispusnog ventila za vodu	285		
Kvalifikovana stručna radionica	24		
		L	
		Lak (uputstva za čišćenje)	288
		Lanci za sneg	313
		Lanci za zaštitu od klizanja	
		vidi Lanci za sneg	
		Letnji pneumatici	312
		Limiteri	
		Funkcija	153
		Isključivanje	154
		Izbor opcije	154
		Memorisanje brzine	154
		Ograničenja sistema	153
		Pasivan	153
		Permanentno podešavanje	155
		Podešavanje brzine	154
		Pozivanje brzine	154
		Preduslovi	154
		Tasteri	154
		Uključivanje	154
		LINGUATRONIC	
		Akustina pomoć	188
		Funkcije za upravljanje	187
		Glasovne naredbe specifične za aplikaciju	187
		Glasovne naredbe za poruke	197
		Glasovne naredbe za promenu	188
		Glasovne naredbe za SMS	197
		Glasovne naredbe za uređaj za reprodukciju medija	195
		Glasovne naredbe za vozilo	198
		Napomene za glasovne naredbe	188
		Navigacione komande	189
		Onlajn glasovno upravljanje	188
		Opšte glasovne naredbe	187
		Poboljšanje kvaliteta govora	188
		Podešavanje jezika	187
		Pouzdanost	186
		Radio-glasovne naredbe	193
		Telefonska glasovna naredba	192

Unos broja	187	Prikaz satelitske mape	241
Višenamenski upravljač (rukovanje) ..	186	Prikaz verzije mape	239
Vođenje dijaloga	186	Promena oblasti	239
Vrste glasovnih naredbi	187	Uključivanje/isključivanje informa- cija o autoputu	238
Lista poziva		Mapa saobraćaja vidi Mapa	
Izbor opcija za predloge	250	Mapa spasavanja	25
Obavljanje poziva	249, 250	Mat lak (napomene za čišćenje)	288
Pregled	249	MBUX multimedijalni sistem (pre- gled)	200
Lista radio-stanica		Medija displej	
Pozivanje	270	Napomene	200
Live Traffic Information		Unos znakova	210
Prikaz događaja u saobraćaju	235	Mediji	
Prikaz informacija o pretplati	234	Izbor izvora medija	184
Prikaz mape saobraćaja	235	Meni (putni računar)	184
Prikaz poruka o oblastima	235	Rukovanje reprodukcijom medija	184
Produžavanje pretplate	234	Medijski displej	
Registracija na Mercedes PRO	234	Početni ekran	201
Uključivanje prikaza informacija o saobraćaju	235	Mehanizam za vuču	
Lumbalni oslonac (u 4 tačke)	67	Demontaža vrata kuke za vuču	175
		Montaža vrata kuke za vuču	175
		Napomene o režimu rada sa priko- licom	173
		Nega	289
		Opšte napomene	355
		Utičnica	176
		Meka	240
		Memorija obaveštenja	358
		Memorisanje podataka o vozilu	
		Elektronske upravljačke jedinice	25
		Provajder usluge	26
		Meni (putni računar)	
		Mediji	184
		Navigacija	183
		Pomoćna grafika	181
		Pregled	178
		Putovanje	181
		Radio	183
		Servis	180
		Telefon	184
		Mercedes-Benz servisna radionica vidi Kvalifikovana stručna radionica	

M**Manuelni menjač**

Rukovanje ručicom za promenu stepena prenosa	125
Ubacivanje u stepen prenosa za vožnju unazad	125

Mapa

Automatsko podešavanje razmere mape	240
Ažuriranje	240
Brisanje oblasti	239
Izbegavanje oblasti	239
Izbegavanje oblasti (pregled)	239
Izbor simbola posebnih ciljeva	238
Izbor tekstualnih informacija	238
Izbor usmerenosti mape	237
Podaci mape	240
Podešavanje razmere	237
Pomeranje	237
Prikazati sledeću poprečnu ulicu	238
Prikaz informacija o vremenu	241
Prikaz Kible (Meka)	240
Prikaz kompasa	240
Prikaz mape saobraćaja	235

Mercedes PRO	
Informacije	256
Mercedes PRO connect	
Aktiviranje poziva preko jedinice za upravljanje na krovu	255
Informacije	254
Obaveštenje o servisu	255
Postupak u slučaju nezgode	255
Pozivanje korisničkog centra	254
Poziv servisa preko tastera za poziv servisa	255
Preneseni podaci	256
Saglasnost za prenos podataka	256
Mesto za odlaganje	
Kokpit	76
Naslon za ruku	76
Odeljak za odlaganje	77
Pregrada ispred suvozača	76
Pregrada za naočare	77
Srednja konzola	76
Vrata	76
Metlice brisača	
Nega	289
Zamena (vetrobransko staklo)	95
Zamena (WET WIPER SYSTEM)	96
Metode šlepovanja	303
Međucilj	
Izračunavanje putanje sa međuciljima	227
Obrada	227
Pokretanje automatskog traženja benzinske stanice	228
Pokretanje automatskog traženja odmorišta	228
Unos	227
Mobilni telefon	
Bežično punjenje	83
Frekvencije	346
Jačina signala (maksimalna)	346
Poništavanje odobrenja za internet vezu	260
Mobilni telefon	
vidi Android Auto	
vidi Apple CarPlay™	
vidi Mobilni telefon	
vidi Telefon	
Model	347
Modifikacije	21
Mogućnosti skladištenja	
vidi Mesto za odlaganje	
Motor	
Broj motora	347
ECO Start-Stop funkcija	122
Isključivanje (Start-Stop taster)	143
Pokretanje (Start-Stop taster)	112
Pomoć pri startovanju	296
Motorno ulje	
Aditivni	352
Dolivanje	282
Količina punjenja	352
Provera nivoa motornog ulja pomoću putnog računara	281
Multimedijalni sistem	
vidi MBUX multimedijalni sistem (pregled)	
N	
Nadgradnje	21
Najveća dozvoljena brzina	
vidi Limiter	
Napajanje naponom	
Glavni prekidač baterije	124
uključivanje (Start-Stop taster)	112
Naplaci (nega)	289
Napomene navigacije (putni računar)	183
Napomene za razrađivanje	114
Napomene za vožnju	
Akvaplaning	118
Kočnice	116
Mokar kolovoz	116
Napomene za razrađivanje	114
Nizbrdica	116
Novi diskovi i frikzione obloge kočnica	116
Opšte napomene za vožnju	114
Opterećenje kočnice	116
Parkirna kočnica	116
Piće i vožnja	114
Putovanje u inostranstvo	116
Putovanje u inostranstvo (sime-trično oboreno svetlo)	84
Vožnja kroz vodu na putevima	118
Vožnja po terenu	119
Vožnja u mokrim uslovima	118
Vožnja zimi	118

Pregled	207
Promena naziva	207
On-Board dijagnostički interfejs	
vidi Dijagnostička utičnica	
Opasnost od kotrljanja	
vidi HOLD-funkcija	
Open Source softver	27
Oplata krova (nega)	290
Opterećenje osovine	347
Opterećenje prikolice	355
Originalni delovi	20
Osigurači	
Kutija sa osiguračima u kutiji sedi- šta vozača	309
Kutija sa osiguračima u prostoru za noge suvozača	309
Napomene	308
Pre zamene	308
Osiguranje za decu (vrata)	41
Osiguravanje prtljaga	75, 272
Oštećenje pneumatika	
Napomene	294
Zamena točka	333
Osvetljenje	
vidi Svetlo	
Osvetljenje instrumenata	180
Osvetljenje instrument table	
vidi Osvetljenje instrumenata	
Osvetljenje registarske tablice (zamena rasvetnog tela)	92
Otvaranje/zatvaranje poklopca motora	279
Otvaranje/zatvaranje pregrade sa mogućnošću zaključavanja sme- štene iznad vetrobranskog stakla	77
Otvori	
vidi Otvori za ventilaciju	
vidi Podešavanje otvora za ventila- ciju (krov)	
Otvori za vazduh	
vidi Otvori za ventilaciju	
vidi Podešavanje otvora za ventila- ciju (krov)	
Otvori za ventilaciju	
Podešavanje (napred)	104
Zadnji deo vozila	105

P

Pametni telefon

vidi Android Auto
vidi Apple CarPlay™
vidi Telefon

Parking položaj

Automatsko ubacivanje
 127 || Ubacivanje | 127 |

Parkiranje (servis za navigaciju)

Izbor mogućnosti za parkiranje
 241 || Napomene | 241 |
| Prikaz mogućnosti za parkiranje na mapi | 242 |

Parkirna kočnica (električna)

vidi Električna parkirna kočnica

Parkirna kočnica (ručna)

vidi Ručna parkirna kočnica

Parkirno svetlo
 84 |

Patosnica
 83 |

Pepeljara

U pregradi, vetrobransko staklo
 79 |

Piće i vožnja
 114 |

Plastična oplata (nega)
 290 |

Pneumatici

Izbor
 331 || Kontrola pritiska u pneumaticima (funkcija) | 326 |
Lanci za sneg	313
Letnji pneumatici	312
Montaža	338
Napomene u vezi montaže	331
Neobično ponašanje u vožnji	312
Obnova	331
Oštećenje pneumatika	294
Ponovno pokretanje kontrole priti- ska u pneumaticima	327
Pritisak u pneumaticima (napo- mene)	314
Promena	333
Provera	312
Provera pritiska u pneumaticima (kontrola pritiska u pneumaticima)	327
Provera temperature pneumatika (kontrola pritiska u pneumaticima)	327
Skidanje	337
Skladištenje	333
Smer okretanja	333

Stvaranje zvukova	312	Podešavanje visokih, srednjih tonova i basova	271
Tabela pritiska u pneumaticima	315	Pozivanje menija za zvuk	271
Početni ekran (medijski displej)	201	Podizač prozora	
Podaci o motoru		vidi Bočni prozori	
Prikaz	218	Podmetač (pogon na zadnjim točkovima)	17
Podaci o vozilu		Podna obloga	
Dužina vozila	355	Demontaža/montaža (baterija za pokretanje motora)	298
Međuosovinsko rastojanje	355	Pogon na svim točkovima	
Prenos na Android Auto™	254	LOW Range	131
Prenos na Apple CarPlay™	254	Napomene	129
Prikaz	218	Uključivanje	130
Širina vozila	355	Uključivanje/isključivanje	130
Visina vozila	355	Pogonska sredstva	
Podaci za pristup		AdBlue®	137, 351
Podešavanje (Bluetooth®)	259	Gorivo (dizel)	349
Podešavanja sistema		Motorno ulje	352
Automatsko podešavanje datuma i vremena	213	Napomene	348
Funkcija resetovanja (multimedijalni sistem)	218	Rashladna tečnost (motor)	353
Jezik	216	Rashladno sredstvo (klima-uređaj)	354
Napomene o izboru jezika	215	Tečnost sistema za kočenje	352
Podešavanje jedinice za rastojanje	216	Tečnost za pranje stakla	353, 354
Podešavanje vremenske zone	213	Pojačavanje radio-signala o saobraćaju	
Uključivanje/isključivanje zaštite pomoću PIN koda	216	Podešavanje	270
Podešavanja sistema		Pojas	
vidi Ažuriranje softvera		vidi Sigurnosni pojas	
vidi Bluetooth®		Pokazivači pravca	
vidi Uvoz/izvoz podataka		vidi Pokazivač pravca	
vidi WLAN		Pokazivač položaja menjača	126
Podešavanje brzine		Pokazivač pravca	
vidi TEMPOMAT		Dodatni pokazivač pravca (vozila sa pogonom na svim točkovima)	91
Podešavanje formata datuma	213	Uključivanje/isključivanje	85
Podešavanje jedinice za rastojanje	216	Zamena rasvetnog tela (napred)	90
Podešavanje otključavanja	44	Zamena rasvetnog tela (pozadi) (donji postroj vozila)	93
Podešavanje otvora za ventilaciju (krov)	105	Zamena rasvetnog tela (pozadi) (sandučar i kombi)	91
Podešavanje razmere		Pokretanje	
vidi Mapa		vidi Vozilo	
Podešavanje zvuka		Poluga menjača	
Automatsko prilagođavanje jačine zvuka	271	vidi Poluga menjača DIRECT SELECT	
Informacije	270		
Podešavanje balansa/fejdera	271		

Poluga menjača DIRECT SELECT

Automatsko ubacivanje u parking položaj	127
Funkcija	126
Ubacivanje u parking položaj	127
Ubacivanje u položaj za vožnju	127
Ubacivanje u prazan hod	126
Ubacivanje u stepen prenosa za vožnju unazad	126

Pomoćna grafika (putni računar)**Pomoćni ključ**

Otključavanje vrata	47
Vađenje/ubacivanje	44
Zaključavanje vrata	47

Pomoćni sistem pri parkiranju**PARKTRONIC**

Drive Away Assist	168
Funkcija	158
Isključivanje	159
Ograničenja sistema	158
Podešavanje upozoravajućih tonova	159
Uključivanje	159

Pomoćni sistem pri udarima bočnog vetra

Funkcija/napomene	150
-------------------------	-----

Pomoćni sistem za adaptivno dugo svetlo

Funkcija	86
Uključivanje/isključivanje	87

Pomoćni sistem za nadgledanje mrtvog ugla

Funkcija	167
Ograničenja sistema	167
Rear Cross Traffic Alert	169
Uključivanje/isključivanje	168

Pomoćni sistem za održavanje pažnje

vidi Sistem ATTENTION ASSIST

Pomoćni sistem za zadržavanje kolovozne trake

Funkcija	169
Ograničenja sistema	169
Režim rada sa prikolicom	169

Pomoćni sistem za zadržavanje kolovozne trake

vidi Aktivni pomoćni sistem za zadržavanje kolovozne trake

vidi Pomoćni sistem za zadržavanje kolovozne trake

Pomoć pri kočenju

vidi BAS (sistem za pomoć pri kočenju)

Pomoć pri parkiranju

vidi Pomoćni sistem pri parkiranju PARKTRONIC

Pomoć pri polasku

vidi Pomoć pri polasku na uzbrdici

Pomoć pri polasku na uzbrdici**Pomoć pri startovanju**

vidi Priključak za pomoćno startovanje

Ponašanje u vožnji (neobično)**Poruka (višenamenski displej)**

vidi Poruka na displeju

Poruka na displeju

Napomene	358
Pozivanje (putni računar)	358

Poruka o grešci

vidi Poruka na displeju



























Poruke













Brisanje	251
Čitanje	250
Funkcija čitanja naglas	250
Glasovne naredbe (LINGUATRONIC) ..	197
Korišćenje broja/URL-a	251
Korišćenje šablona	251
Odgovaranje	251
Podešavanje prikazane SMS poruke	250
Pozivanje pošiljaoca	251
Pregled	250
Prosleđivanje	251
Sastavljanje	250
Slanje	250

Poruke na displeju

	369
Adaptivno dugo svetlo nije u funkciji	383
Adaptivno dugo svetlo Smanjen domet kamere pogled. Uputstvo za vozilo	383
Adaptivno dugo svetlo trenutno nije na raspolaganju pogled. Uputstvo za vozilo	383
Aktiviran je stalni stepen N Opasnost od otkotrljavanja	382

Aktivni pomoćni sistem za održavanje rastojanja nije u funkciji	366	 Ključ nije prepoznat (bela poruka na displeju)	379
Aktivni pomoćni sistem za zadržavanje kolov. trake nije u funkciji	368	 Ključ nije prepoznat (crvena poruka na displeju)	378
Aktivni pomoćni sistem za zadržavanje kolov. trake trenutno nije na raspolaganju pogled. Uputstvo za vozilo	368	Kontr. pritiska u pneumat. trenutno nije na raspolag.	376
Aktivni pomoćni sistem za zadržavanje kolovoz. trake Smanjen domet kamere pogled. Uputstvo za vozilo	368	Kontrola pritiska u pneumat. nije u funkciji	377
 Attention Assist: Pause!	369	Kontrola pritiska u pneumat. nije u funkciji Nedost. senz. prit.u pneumat.	376
 Attention Assist nije u funkciji	369	 Korigujte pritisak u pneumaticima	377
 AUTO-svetlo nije u funkciji	383	 Leva vazдушna zavesa Smetnja Posetite radionicu (primer)	358
Bez promene stepena prenosa potražite radionicu	382	Limiter je pasivan	365
Da biste prebacili u stepen prenosa R, prvo pritisnite kočnicu	381	Limiter nije u funkciji	365
 Dolijte AdBlue Nakon pon. starta motora smanj. snaga: 20 km/h	375	 Maksimalna brzina prekoračena	365
 Dolijte AdBlue pogled. Uputstvo za vozilo	373, 375	 Merenje nivoa motornog ulja nije moguće	369
 Dolijte Adblue Smanj. snaga: 20 km/h Start nije mog. za XXX km	374	Merenje nivoa nije moguće	374
 Dolijte Adblue Smanj. snaga za XXX km pogled. Uputstvo za vozilo	373	 napred levo Smetnja Posetite radionicu (primer)	359
 Dolijte AdBlue Smanjena snaga	375	 Nedostaju senz. u točkovima ...	376
 Dolijte AdBlue Smanjena snaga: 20 km/h	375	EBD nije u funkciji pogled. Uputstvo za vozilo	363
 Dolijte AdBlue Start nije moguć	374	 nije u funkciji pogled. Uputstvo za vozilo	363
 Dolijte Adblue Start nije moguć za XXX km	374	 nije u funkciji pogled. Uputstvo za vozilo	365
Dolijte rashladnu tečnost pogled. Uputstvo za vozilo	373	 nije u funkciji pogled. Uputstvo za vozilo	379
 Dolijte vodu za pranje	379	 nije u funkciji Sipajte gorivo	380
 isklj.	366	 nije u funkciji Slaba baterija	380
HOLD Isklj.	367	 Nivo motornog ulja Smanjite nivo ulja	370
Klima-uređaj Smetnja pogled. Uputstvo za vozilo	381	 Nivo motornog ulja Zaustavite vozilo Ugasite motor	370
		Obim funkcije aktivnog pom. sistema pri kočenju je ograničen pogled. Uputstvo za vozilo	362
		Obim funkcije aktivnog pom. sistema pri kočenju je tren. ograničen pogled. Uputstvo za vozilo	362
		 Oboreno svetlo levo (primer)	384

 Očistite filter za gorivo 369	 Rezerva goriva 369
Ograničenje brzine (zimski pneumatici) XXX km/h 365	 Sistem bezbednosti putnika
Opasnost od otkotrljavanja Vrata vozača su otvorena, a menjač nije u položaju P 382	Smetnja Posetite radionicu 359
 Parkirna kočnica nije u funkciji 360	Sistem za prepoznavanje saobraćajnih znakova nije u funkciji 367
 Parkirna kočnica pogled. Uputstvo za vozilo 361	Sistem za prepoznavanje saobraćajnih znakova Smanjen domet kamere pogled. Uputstvo za vozilo 367
 Pažnja Defekt pneumatika 377	Sistem za prepoznavanje saobraćajnih znakova trenutno nije na raspolaganju pogled. Uputstvo za vozilo 367
Pilot-sistem za održ. rast. je ponovo na raspolaganju 367	Smetnja na menjaču: Zaustavite vozilo 381
Pilot-sistem za održ. rastoj. trenutno nije na raspolag. pogled. Uputstvo za vozilo 366	 Smetnja na upravljaču pogled. Uputstvo za vozilo 380
 pogled. Uputstvo za vozilo 371	 Smetnja pogled. Uputstvo za vozilo 384
Položaj P samo pri mirovanju vozila .. 382	 Smetnja u sistemu AdBlue Nakon pon. starta motora smanjena snaga XXX km/h 376
 Položite ključ na obeleženo mesto za odlaganje pogled. Uputstvo za vozilo 378	 Smetnja u sistemu Adblue pogled. Uputstvo za vozilo 374, 375
Pom. sist. za nadgl. mrt. ugla trenut. nije na raspol. pogled. Uputstvo za vozilo 368	 Smetnja u sistemu Adblue Smanj. snaga: 20 km/h Start nije mog. za XXX km 375
Pomoćna baterija Smetnja 381	 Smetnja u sistemu Adblue Smanj. snaga za XXX km pogled. Uputstvo za vozilo 374
Pomoćni sist. za nadgledanje mrtvog ugla nije u funkciji 368	 Smetnja u sistemu AdBlue Smanjena snaga 376
 Pre startovanja okrenite upravljač 380	 Smetnja u sistemu AdBlue Smanjena snaga: 20 km/h 376
 Pri sled. sipanju goriva proveriti nivo motor. ulja 370	 Smetnja u sistemu Adblue Start nije moguć 375
 Pri sledećem sipanju goriva doliti 1 litar motornog ulja 370	 Smetnja u sistemu Start n. mog. za XXX km 374
 Pritisak motornog ulja Zaustavite vozilo Ugasite motor 369	SOS NOT READY (SOS NIJE SPREMAN) 362
Pritisak u pneumaticima Proverite pneumatike 378	 Startujte motor pogled. Uputstvo za vozilo 371
Proverite frikcione obloge kočnice pogled. Uputstvo za vozilo 361	Stepenik nije izvučen pogledajte Uputstvo za vozilo ili Step not extended Malfunction (Stepenik nije izvučen Smetnja) 382
 Proverite nivo tečnosti sistema za kočenje 361	
 Proverite pneumatike 377	
Radar-senzori zaprljani pogled. Uputstvo za vozilo 362	
Radi startovanja: položaj P ili N 381	
 Rashladna tečnost Zaustavite vozilo Ugasite motor 372	

 Suviše strmi nagib pogled.	
Uputstvo za vozilo	360
TEMPOMAT i limiter nisu u funkciji	366
TEMPOMAT nije u funkciji	366
Totwinkel-Assistent Anhänger nicht überwacht	368
trenutno nije na raspolaganju	
Kamera je zaprljana	366
 trenutno nije na raspolaganju pogled. Uputstvo za vozilo	364
 trenutno nije na raspolaganju pogled. Uputstvo za vozilo	364
trenutno nije na raspolaganju	
Radar je zaprljan	367
 Ugasite svetlo	383
 Uklj. svetlo za vožnju	383
 Upravljač, smetnja Odmah se zaustavite pogled. Uputstvo za vozilo	381
 Upravljač, smetnja Povećani otpor pogled. Uputstvo za vozilo	380
Vehicle tracking activated (Pronalaženje lokacije vozila je aktivirano). For details, see manual or mobile App (Detalje pronađite u priručniku ili u mobilnoj aplikaciji).	382
 Vozilo je spremno za rad Pre napuštanja isključite kontakt	381
Vožnja unazad nije moguća Posežite radionicu	381
 Zamenite bateriju u ključu	379
 Zamenite filter za vazduh	369
 Zamenite ključ	379
Za napuštanje položaja P ili N pritisnite kočnicu i startujte motor	382
Za napuštanje položaja P pritisnite kočnicu	382
 Zaustavite vozilo Ostavite motor da radi	371
 Zaustavite vozilo pogled. Uputstvo za vozilo	371
Poslednji ciljevi	
Izbor	221
Potrošnja goriva (putni računar)	181
Potrošnja struje	
Ključ	44
Pouzdanost	
Deklaracija o usklađenosti (elektromagnetna usklađenost)	23
Deklaracija o usklađenosti (komponente vozila zasnovane na radio-signalima)	23
Deklaracija o usklađenosti (utičnica) ...	23
Informacije	22
Promena snage motora	24
Poziciono svetlo	84
Pozivi	
Aktiviranje funkcija u toku poziva	246
Dolazni poziv u toku razgovora	247
Obavljanje	246
Odbijanje	246
Prihvatanje	246
Razgovor sa više učesnika	246
Završetak razgovora	246
Praćenje radio-stanica	
Podešavanje	270
Pranje automobila	
vidi Nega	
Prednja sedišta	
Bez paketa komfornih sedišta	62
Funkcija memorisanja	65
Mogućnost 8-stepenog podešavanja ...	65
Okretanje	68
Podešavanje (električno)	65
Podešavanje (mehaničko)	62, 64
Sa paketom komfornih sedišta	64
Prednja vrata	
Otključavanje (iznutra)	46
Otvaranje (iznutra)	46
Prednji vazdušni jastuk (vozač, suvozač)	32
Pregled vrsta osvetljenja	
Zadnje svetlo (donji postroj vozila)	93
Zadnje svetlo (sandučar i kombi)	91
Pregrada za naočare	77
Pregrade za odlaganje	
vidi Mesto za odlaganje	
Prekidač za svetlo (pregled)	84
Prekidanje alarma (EDW)	60

Preneseni podaci o vozilu	
Android Auto	254
Apple CarPlay™	254
Prenosni odnos menjača	
vidi Uključivanje/isključivanje	
opcije LOW Range	
Preporuka za promenu stepena prenosa	125
Prepoznavanje glasa na mobilnom telefonu	
Pokretanje	246
Zaustavljanje	246
Prepoznavanje kolovozne trake (automatski)	
vidi Aktivni pomoćni sistem za zadržavanje kolovozne trake	
Prepoznavanje nepažnje	
vidi ATTENTION ASSIST	
Prepoznavanje umora	
vidi Sistem ATTENTION ASSIST	
Presvlaka sedišta (nega)	290
Preuzimanje starih vozila (zaštita životne sredine)	20
Pričvršćivanje tereta	75, 272
Prikaz dometa (meni „Putovanje“)	181
Prikaz ECO	
Funkcija	122
Resetovanje	182
Prikaz potrošnje	
Pozivanje	218
Prikaz servisnog intervala	
vidi ASSYST PLUS	
Prikaz ukupne kilometraže (meni „Putovanje“)	181
Priključak za pomoćno startovanje	296
Primena kikkaun funkcije	129
Prinudni start motora	308
Prinudno startovanje šlepovanjem	308
Priručna dizalica	
Deklaracija o usklađenosti	23
Hidraulična	310
Mesto skladištenja hidraulične priručne dizalice	310
Vađenje hidraulične priručne dizalice iz kutije za odlaganje	310
Pristupna tačka	
Uređivanje (WLAN)	215
Pritisak u pneumaticima	
Kontrola pritiska u pneumaticima (funkcija)	326
Napomene	314
Ponovno pokretanje kontrole pritiska u pneumaticima	327
Provera (kontrola pritiska u pneumaticima)	327
Tabela pritiska u pneumaticima	315
Profili	
Brisanje predloga	206
Izbor opcija za profil	205
Izbor profila	205
Konfiguracija predloga	206
Kreiranje novog profila	205
Maksimalni broj profila	205
Pozivanje predloga	206
Predlozi (pregled)	205
Pregled	205
Preimenovanje predloga	206
Prikaz izbora profila prilikom pokretanja	205
Profili	
vidi Korisnički profili	
Profil pneumatika	312
Promena stepena prenosa	
Preporuka za promenu stepena prenosa	125
Propisi o opterećenju	75, 272
Protivblokirajući sistem	
vidi ABS (protivblokirajući sistem)	
Protivpožarni aparat	293
Prozor	
vidi Bočni prozori	
Punjenje	
Baterija	296
Dolivanje AdBlue® tečnosti	138
Mobilni telefon (bežično)	82
Sipanje goriva u vozilo	135
Putanja	
Aktiviranje putanje između kuće i radnog mesta	228
Izbor alternativne putanje	228

Izbor opcija	226	vidi Putni računar	
Izbor poruka	226	Radar-senzori	148
Izbor tipa	225	Radio	
Izračunavanje	224	Brisanje stanice	270
Izračunavanje sa međuciljevima	227	Direktni unos frekvencije	270
Memorisanje snimljene putanje	229	Fiksiranje frekvencije	270
Obrada memorisane putanje	229	Glasovne naredbe (LINGUATRONIC) ..	193
Planiranje	227	Memorisanje radio-stanice	270
Pokretanje automatskog traženja		Meni (putni računar)	183
odmorišta	228	Obrada memorije radio-stanice	270
Pokretanje memorisane putanje	229	Podešavanje opsega frekvencije	269
Preuzimanje preporuke za zaobila-		Podešavanje pojačavanja radio-sig-	
ženje na upit	235	nala o saobraćaju	270
Prikazivanje informacija o cilju	226	Podešavanje praćenja stanica	270
Prikazivanje liste putanja	227	Podešavanje radio-stanice	269
Prikaz memorisane putanje na		Pomeranje radio-stanice	270
mapi	228	Poziv liste radio-stanica	270
Snimanje putanje	229	Pregled	269
Uključivanje/isključivanje auto-		Prikaz informacija	270
matskog traženja benzinske sta-		Prikaz radio-teksta	270
nice	228	Traženje radio stanica	270
Putni računar		Uključivanje	269
Meni „Mediji“	184	Uključivanje/isključivanje informa-	
Meni „Navigacija“	183	cija o saobraćaju	270
Meni „Pomoćna grafika“	181	Uključivanje/isključivanje radio-	
Meni „Putovanje“	181	teksta	270
Meni „Radio“	183	Radio na internetu	
Meni „Servis“	180	Biranje strima (kanala)	264
Meni „Telefon“	184	Brisanje stanice	264
Podešavanje grejanja u mestu/		Izbor stanice i povezivanje	264
ventilacije u mestu	108	Memorisanje stanice	264
Pregled menija	178	Odjava	264
Prikaz termina servisa	279	Podešavanje opcija	264
Rukovanje	178	Pozivanje	263
Višenamenski displej	179	Pozivanje liste stanica (poslednja	
Putovanje (putni računar)	181	izabrana kategorija)	264
Putovanje u inostranstvo		Pregled	263
Napomene	116	Prijava	264
Simetrično oboreno svetlo	84	Uslovi korišćenja	264
Q		Radionica	
QR kôd (mapa spasavanja)	25	vidi Kvalifikovana stručna radionica	
R		Radionica sa potpisanim ugovorom	
Računar		o saradnji	
		vidi Kvalifikovana stručna radionica	

Radio-stanica

Brisanje	270
Direktni unos frekvencije	270
Fiksiranje frekvencije	270
Memorisanje	270
Podešavanje	269
Pomeranje	270
Traženje	270

Radio-stanice

Frekvencije	346
Jačina signala (maksimalna)	346
Napomene o ugradnji	346

Rashladna tečnost (motor)

Napomene	353
Provera nivoa	283

Rashladno sredstvo (klima-uređaj)

Napomene	354
----------------	-----

Raspodela sile kočenje

EBD (sistem za raspodelu sile kočenja pri naglom kočenju)	150
---	-----

Rasvetno telo

Svetlo za vožnju unazad	93
-------------------------------	----

Rear Cross Traffic Alert

	169
--	-----

Reciklaža

vidi Preuzimanje starih vozila (zaštita životne sredine)	
--	--

Red sedišta za suvozača

Odeljak za odlaganje	77
----------------------------	----

Regeneracija

Pokretanje	123
Prekid	123

Registracija

Vozilo	25
--------------	----

Registrowanje podataka (vozilo)

	25
--	----

Regulacija nivoa

vidi ENR (elektronska regulacija nivoa)	
---	--

Regulacija rastojanja

vidi Aktivni pomoćni sistem za održavanje rastojanja DISTRONIC	
--	--

Regulisanje visine snopa farova

	85
--	----

Rezervni točak

Napomene	340
Ugradnja/demontaža	341

Režimi rada telefona

Bluetooth® telefonija	243
Poslovna telefonija	243

Režim rada medija

Autorsko pravo i oznaka robne marke	265
Dodavanje omiljene pesme	267
Informacije o pretraživanju medija	268
Izvršenje podešavanja video-zapisa ...	269
Korišćenje pretrage pojma	268
Početak traženja medija	268
Podržani formati i nosači podataka ...	264
Pokretanje reprodukcije medija	267
Povezivanje Bluetooth® audio-uređaja	267
Pregled menija za medije	266
Pretraga muzičkih numera prema raspoloženju	269
Priključivanje USB uređaja	266
Reprodukcija sličnih muzičkih numera	267
Uklanjanje omiljene pesme	267
Upravljanje reprodukcijom medija	267

Režim rada sa prikolicom

Aktivni pomoćni sistem za zadržavanje kolovozne trake	170
Demontaža vrata kuke za vuču	175
Dozvoljeno opterećenje osovine	347
Montaža vrata kuke za vuču	175
Napomene	173
Opterećenje prikolice	355
Pomoćni sistem za zadržavanje kolovozne trake	169
Spajanje/odvajanje prikolice	176
Utičnica	176
Vertikalno opterećenje (maksimalno)	355

Ručica za promenu stepena prenosa ..

	125
--	-----

Ručna kočnica (električna)

vidi Električna parkirna kočnica	
----------------------------------	--

Ručna kočnica (ručna)

vidi Ručna parkirna kočnica	
-----------------------------	--

Ručna parkirna kočnica

Aktiviranje/otpuštanje	143
Kočenje u kritičnoj situaciji	144
Sklapanje nadole/nagore	144

Ručno pranje (nega)

	287
--	-----

Ručno pumpanje vazdušnog jastuka (ENR)

	134
--	-----

Rukovanje štitnikom za sunce	98	Signalna svetla upozorenja	86
S		Sigurnosni pojas	
Sačuvane radio-stanice		Nega	290
Obrada	270	Ograničen potencijal zaštite	30
Saopštenje o vremenu	241	Podešavanje visine	31
Sedišta		Postavljanje	31
Bez paketa komfornih sedišta	62	Potencijal zaštite	30
Četvorostepeni lumbalni oslonac	67	Skidanje	31
Funkcija memorisanja	65	Upozoravajuće svetlo	31
Mehaničko podešavanje naslona za glavu	73	Sigurnosni trougao	
Mogućnost 8-stepenog podešavanja ...	65	Postavljanje	293
Mogućnosti podešavanja	15	Vađenje	293
Okretanje (prednje sedišta)	68	Simboli posebnih ciljeva	
Podešavanje naslona za ruku	69	Korisnički definisano	238
Podešavanje naslona za ruku (zadnji red sedišta)	73	Sipanje tečnosti u uređaj za pranje stakala	284
Podešavanje površine sedenja (duplo sedišta suvozača)	69	Sistem	
Pravilan položaj sedišta vozača	62	Podešavanje formata vremena i datuma	213
Prednja (električno podešavanje)	65	Sistem ATTENTION ASSIST	
Prednja (mehaničko podešavanje, bez paketa komfornih sedišta)	62	Funkcija	164
Prednja (mehaničko podešavanje, sa paketom komfornih sedišta)	64	Ograničenja sistema	164
Prednji (mehaničko podešavanje)	64	Sistem bezbednosti putnika	
Rukovanje funkcijom memorisanja	67	Deca, napomene o bezbednom prevozu	33
Sa paketom komfornih sedišta	64	Funkcija u slučaju nezgode	29
Sklapanje preklapajućeg sedišta nagore/nadole	69	Funkcionalna spremnost	28
Ugradnja/demontaža zadnjeg reda sedišta	70	Ograničen potencijal zaštite	28
		Potencijal zaštite	28
		Samostalni test	28
		Smetnja	28
		Upozoravajuće svetlo	28
		Sistemi nosača prtljaga (napomene) ...	275
		Sistem unutrašnjeg nosača na krovu ..	276
Sedišta		Sistem upravljanja glasom	
vidi Duplo sedišta suvozača		vidi LINGUATRONIC	
Sedište vozača		Sistem za bezbednu vožnju	
vidi Sedišta		ABS (protivblokirajući sistem)	148
Senzori (nega)	289	Adaptivno svetlo kočnice	153
Servis		ASR (regulacija proklizavanja pogonskih točkov)	149
vidi ASSYST PLUS		BAS (sistem za pomoć pri kočenju) ...	149
Servis (putni računar)	180	EBD (sistem za raspodelu sile kočenja pri naglom kočenju)	150
Servisna radionica		ESP® (elektronski program stabilnosti) stabilizacija prikolice	150
vidi Kvalifikovana stručna radionica			
Sferne pričvrstne tačke			
Informacije	355		

- ESP® pomoćni sistem pri udarima
bočnog vetra 150
Odgovornost 148
Pregled 148
Radar-senzori 148
- Sistem za bezbednu vožnju**
vidi Aktivni pomoćni sistem pri kočenju
vidi ESP® (elektronski program stabilnosti)
- Sistem za grejanje (jedinica za upravljanje)** 99
- Sistem za pomoć pri kočenju**
vidi BAS (sistem za pomoć pri kočenju)
- Sistem za pomoć pri praćenju saobraćajnih znakova**
Funkcija/napomene 166
Ograničenja sistema 166
Podešavanje 167
- Sistem za poziv u pomoć**
vidi Sistem za poziv u pomoć Mercedes-Benz
- Sistem za poziv u pomoć Mercedes-Benz**
Automatski poziv u pomoć 257
Informacije 256
Manuelni poziv u pomoć 257
Pokretanje/zaustavljanje test-režima rada ERA-GLONASS 258
Pregled 256
Preneseni podaci 258
Samostalna dijagnostika (Rusija) 258
- Sistem za rukovanje**
Putni računar 178
- Sistem za vožnju**
vidi Aktivni pomoćni sistem za održavanje rastojanja DISTRONIC
vidi Aktivni pomoćni sistem za zadržavanje kolovozne trake
vidi HOLD-funkcija
vidi Kamera za 360°
vidi Kamera za vožnju unazad
vidi Limiter
vidi Pomoćni sistem pri parkiranju PARKTRONIC
vidi Pomoćni sistem za nadgledanje mrtvog ugla
vidi Pomoćni sistem za zadržavanje kolovozne trake
vidi Sistem ATTENTION ASSIST
vidi Sistem za pomoć pri praćenju saobraćajnih znakova
vidi TEMPOMAT
- Smernice o nadogradnji** 21
- Smetnja**
Sistem bezbednosti putnika 28
- SMS poruka**
vidi Poruke
- SMS poruke**
Glasovne naredbe (LINGUATRONIC) .. 197
- Snaga motora**
Napomena kod izmena 24
- Spoljašnja ogledala**
Mogućnosti podešavanja 15
Podešavanje 97
Sklopavanje/rasklopavanje 97
- Spoljašnje osvetljenje**
vidi Svetlo
- Sredstvo za redukciju**
vidi AdBlue®
- Stabilizacija prikolice** 150
- Stakla**
vidi Bočni prozori
- Stakla (nega)** 289
- Stanje mirovanja**
Aktiviranje/deaktiviranje 147
- Start-Stop funkcija**
vidi ECO Start-Stop funkcija
- Start-Stop taster**
Pokretanje vozila 112
Uključivanje napajanja naponom ili paljenja 112
Zaustavljanje vozila 143
- Status veze**
Pregled 261
Prikaz 261
- Stavljanje u stanje mirovanja** 147
- Stručna radionica** 24
- Surround View**
vidi Kamera za 360°
- Svetlo**
Automatsko svetlo za vožnju 84
Dugo svetlo 85
Kombinovani prekidač 85
Oboreno svetlo 84
Odgovornost u vezi sa sistemima za osvetljenje 84

Parkirno svetlo	84	Tehnički podaci	
Podešavanje osvetljenja instrume- nata	180	Informacije	346
Pokazivač pravca	85	Kontrola pritiska u pneumaticima	328
Pomoćni sistem za adaptivno dugo svetlo	86	Napomene (mehanizam za vuču)	355
Poziciono svetlo	84	Tipska pločica vozila	347
Prekidač za svetlo	84	Telefon	
Putovanje u inostranstvo	84	Aktiviranje funkcija u toku poziva	246
Svetlosna sirena	85	Bežično punjenje (mobilni telefon)	83
Svetlo za skretanje	86	Dolazni poziv u toku razgovora	247
Upozoravajuća svetla	86	Glasovne naredbe (LINGUATRONIC) ..	192
Visina snopa farova	85	Informacije	243
Zadnje svetlo za maglu	85	Jačina prijemnog i odlaznog zvuka	245
Zamena rasvetnog tela	89	Jačina zvuka zvana	246
Svetloodbojni prsluk	293	Meni (putni računar)	184
Svetlosna sirena	85	Napomene	243
Svetlo za pronalaženje		Povezivanje drugog mobilnog tele- fona (Secure Simple Pairing)	244
Uključivanje/isključivanje	87	Povezivanje mobilnog telefona (Near Field Communication (NFC))	245
Svetlo za skretanje	86	Povezivanje mobilnog telefona (pri- stupni ključ)	243
Svetlo za vožnju		Povezivanje mobilnog telefona (Secure Simple Pairing)	243
vidi Automatsko svetlo za vožnju		Pregled menija telefona	242
Svetlo za vožnju unazad		Prepoznavanje glasa na mobilnom telefonu	246
Zamena rasvetnih tela (sandučar i kombi)	91	Promena funkcije mobilnog tele- fona	244
Zamena rasvetnog tela	93	Promena mobilnog telefona	244
		Promena mobilnog telefona (Near Field Communication (NFC))	245
Š		Razdvajanje mobilnog telefona	245
Šlepanje		Razgovor sa više učesnika	246
Podignuta prednja ili zadnja oso- vina	306	Režim rada sa dva telefona (funk- cija)	244
		Telefoniranje	246
		Upotreba sistema Near Field Com- munication (NFC)	245
T		Uvoz kontakata	248
Tabela pritiska u pneumaticima	315	Uvoz kontakata (pregled)	248
Tahometar (digitalni)	181	Vrste režima rada	243
Tasteri		Zamena mobilnog telefona (režim rada sa dva telefona)	244
Upravljač	178	Telefoniranje	
Taster za kruženje vazduha		vidi Pozivi	
Komforno otvaranje/zatvaranje	104	Telefonski imenik	
Tečnost sistema za kočenje			
Napomene	352		
Tečnost za pranje stakla			
Informacije	354		
Tečnost za pranje stakla (napo- mene)	353		

vidi Kontakti	
Temperatura pneumatika	
Kontrola pritiska u pneumaticima (funkcija)	326
Provera (kontrola pritiska u pneumaticima)	327
TEMPMATIC (jedinica za upravljanje) ..	100
TEMPOMAT	
Funkcija	153
Isključivanje	154
Izbor opcije	154
Memorisanje brzine	154
Ograničenja sistema	153
Podešavanje brzine	154
Pozivanje brzine	154
Preduslovi	154
Tasteri	154
Uključivanje	154
Tempomat za regulaciju rastojanja vidi Aktivni pomoćni sistem za održavanje rastojanja DISTRONIC	
Tepih (nega)	290
Test-režima rada ERA-GLONASS Pokretanje/zaustavljanje	258
THERMOTRONIC (jedinica za upravljanje)	101
Tipovi obaveštenja	208
Tipiska pločica	
Motor	347
Rashladno sredstvo	354
Vozilo	347
Tipiska pločica vozila	
Broj EZ dozvole za rad	347
Dozvoljena ukupna masa	347
Dozvoljeno opterećenje osovine	347
FIN	347
Kôd boje	347
Tipiska pločica vozila vidi Model	
Točkovi	
Izbor	331
Kontrola pritiska u pneumaticima (funkcija)	326
Lanci za sneg	313
Montaža	338
Napomene u vezi montaže	331
Nega	289
Neobično ponašanje u vožnji	312
Obnova	331
Oštećenje pneumatika	294
Ponovno pokretanje kontrole pritiska u pneumaticima	327
Pritisak u pneumaticima (napomene)	314
Promena	333
Provera	312
Provera pritiska u pneumaticima (kontrola pritiska u pneumaticima)	327
Provera temperature pneumatika (kontrola pritiska u pneumaticima)	327
Skidanje	337
Skladištenje	333
Stvaranje zvukova	312
Tabela pritiska u pneumaticima	315
Zamena	333
Top Tether	36
Torbica za prvu pomoć	293
Touch-Control	
Putni računar	178
Touch-Control površina	
Podešavanje osetljivosti	202
Podešavanje zvučne povratne poruke izvršene komande	202
Rukovanje	202
TPEG	
Uključivanje prikaza informacija o saobraćaju	235
Transportovanje (kvar vozila)	306
Traženje benzinske stanice	
Pokretanje automatskog traženja benzinske stanice	228
Uključivanje/isključivanje automatskog traženja benzinske stanice	228
U	
Ubacivanje u položaj za vožnju (automatski menjač)	127
Ubacivanje u prazan hod (automatski menjač)	126
Ubacivanje u stepen prenosa za vožnju unazad	126

Ubrzavanje	
vidi Primena kikkaun funkcije	
Ugradne komponente	21
Ugradnje	21
Uključivanje/isključivanje A/C funkcije	102
Uključivanje/isključivanje funkcije sinhronizacije (jedinica za upravljanje)	103
Uključivanje/isključivanje grejanja sedišta	74
Uključivanje/isključivanje grejanja vetrobranskog stakla	104
Uključivanje/isključivanje grejanja zadnjeg stakla	104
Uključivanje/isključivanje opcije LOW Range	131
Uključivanje/isključivanje režima rada kruženja vazduha	103
Uključivanje paljenja (Start-Stop taster)	112
Ukupna masa	347
Ulje	
vidi Motorno ulje	
Unos cilja	
Izbor iz globalnih omiljenih stavki	224
Izbor kontakta	223
Izbor na mapi	223
Izbor posebnog cilja	222
Izbor poslednjih ciljeva	221
Napomene	220
Unos adrese od tri reči	223
Unos geografskih koordinata	223
Unos međucilja	227
Unos posebnog cilja ili adrese	220
Unos tekstualnih znakova	
Funkcija/napomene	210
Podešavanje tastature	212
Unos znakova	
Preko medija displeja	210
Unutrašnje osvetljenje	
Podešavanje	87
Tovarni prostor	88
Vreme naknadnog rada svetala	89
Zadnji deo vozila	88
Unutrašnje svetlo (pozadi) (zamena rasvetnog tela)	94
Upozoravajuća/kontrolna sijalica	
 Crvena kontrolna sijalica, parkirna kočnica zatvorena	386
 Crvena kontrolna sijalica električne parkirne kočnice, zatvoreno	385, 386
 Upozoravajuća lampica za rashladnu tečnost	392
 Upozoravajuće svetlo kočnica (crveno)	389
 Upozoravajuće svetlo kočnica (žuto)	388
 Upozoravajuće svetlo servo upravljača	391
 Upozoravajuće svetlo sistema ABS	388
 Upozoravajuće svetlo sistema bezbednosti putnika	385
 Upozoravajuće svetlo sistema ESP® OFF	387
 Upozoravajuće svetlo sistema ESP® svetli	387
 Upozoravajuće svetlo sistema ESP® treperi	387
 Upozoravajuće svetlo upozorenja na rastojanje	390
 Upozoravajuće svetlo za dijagnostiku motora	393
 Upozoravajuće svetlo za kontrolu pritiska u pneumaticima svetli ...	394
 Upozoravajuće svetlo za kontrolu pritiska u pneumaticima treperi	393
 Upozoravajuće svetlo za neispravnost elektrike	392
 Upozoravajuće svetlo za rezervu goriva	393
 Upozoravajuće svetlo za sigurnosni pojas svetli	390

 Upozoravajuće svetlo za sigurnosni pojas treperi	390
 Žuta kontrolna sijalica električne parkirne kočnice ima smetnju	385, 386
Upozoravajuća svetla/kontrolne sijalice	6
Upozorenje za pojas vidi Sigurnosni pojas	
Upravljač	
Podešavanje	74
Tasteri	178
Upravljačka jedinica motora (napomene)	346
Uputstvo za rad (digitalno)	19
Uputstvo za rukovanje (oprema vozila)	22
Uređaj za čišćenje pod visokim pritiskom (nega)	287
USB utičnica u zadnjem delu vozila	82
Ušica za vuču	
Mesto skladištenja	307
Montaža/demontaža	307
Ušica za vuču (mesto skladištenja) vidi Alat u vozilu	
Utičnica (12 V)	
Sedište vozača	80
Srednja konzola napred	80
Tovarni prostor	81
Utičnica (230 V) (srednja konzola napred)	81
Utičnica za 12 V vidi Utičnica (12 V)	
Utičnica za 230 V vidi Utičnica (230 V) (srednja konzola napred)	
Utovar kutije za točak	278
Utovarne stranice platforme	
Bočni zidovi	56
Montaža/demontaža	56
Otvaranje ili zatvaranje	56
Zadnja strana	56
Uvoz/izvoz podataka	
Funkcija/napomene	216
Uvoz/izvoz	216
Uzimanje alatu u vozilu	310
V	
Vazдушna zavesa	32
Vazdušni jastuk	
Aktiviranje	29
Bočni vazdušni jastuk	32
Mesta ugradnje	32
Ograničen potencijal zaštite	33
Potencijal zaštite	32
Prednji vazdušni jastuk (vozač, suvozač)	32
Pregled	32
Vazдушna zavesa	32
Veb-pregledač	
Pozivanje opcija	262
Pozivanje postavki	262
Pozivanje veb-stranice	261
Pregled	262
Zaustavljanje	263
Veb-pretraživač	
Brisanje istorije pretrage interneta	262
Brisanje obeleživača	262
Upravljanje obeleživačima	262
Veb-stranica	
Pozivanje	261
Vehicle (Vozilo) Glasovne naredbe (LINGUATRONIC) ..	198
Vertikalno opterećenje (maksimalno)	355
Vetrobransko staklo	
Zamena metlica brisača	95
Zamena metlica brisača (WET WIPER SYSTEM)	96
Vetrobransko staklo vidi Vetrobransko staklo	
Višenamenski displej (putni računar)	179
Višenamenski računar za čuvanje i praćenje podataka vožnje	
Prikaz	181
Resetovanje	182
Višenamenski upravljač vidi Upravljač	
Voda za pranje	

vidi Tečnost za pranje stakla (napomene)	
Vozilo	
Dijagnostička utičnica	24
Dodatno osiguranje vrata	45
Garancija ispravnosti	25
Kvalifikovana stručna radionica	24
Namenska upotreba	25
Oprema	22
Otključavanje (iznutra)	46
Podizanje	334
Pokretanje (Start-Stop taster)	112
Provetravanje (komforno otvaranje)	58
QR kôd za mapu spasavanja	25
Registracija	25
Registrowanje podataka	25
Spuštanje	339
Stavljanje u stanje mirovanja	147
Uključivanje napajanja naponom (Start-Stop taster)	112
Zaključavanje (automatsko)	47
Zaključavanje (iznutra)	46
Zaustavljanje (Start-Stop taster)	143
Vožnja i piće	114
Vožnja na kraćim relacijama	115
Vraćanje (fabrička podešavanja) vidi Funkcija resetovanja (multime- dijalni sistem)	
Vrata	
Dodatno osiguranje vrata	45
Otključavanje (pomoćni ključ)	47
Zaključavanje (pomoćni ključ)	47
Vrat kuke za vuču	
Montaža	175
Vreme	
Automatsko podešavanje vremena i datuma	213
Podešavanje formata vremena i datuma	213
Podešavanje vremenske zone	213
Ručno podešavanje vremena	213
Vreme naknadnog rada svetala	
Spolja	87
Unutra	89
Vrste glasovnih naredbi (LINGUA- TRONIC)	187

W**WLAN**

Podešavanje	214
Podešavanje internet veze	259
Pregled	214
Uređivanje pristupne tačke	215

Z**Zadnja krilna vrata**

Otvaranje i zatvaranje (iznutra)	53
Otvaranje i zatvaranje (spolja)	52

Zadnje svetlo za maglu 85**Zadnji red sedišta**

vidi Sedišta

Zaključavanje/otključavanje

Dodatno osiguranje vrata	45
Otključavanje i otvaranje prednjih vrata iznutra	46
Uključivanje/isključivanje auto- matskog zaključavanja	47

Zamena rasvetnog tela

Bočno markirno svetlo	94
Dodatni pokazivač pravca (vozila sa pogonom na svim točkovima)	91
Dugo svetlo	90
Napomene	89
Oboreno svetlo	90
Osvetljenje registarske tablice	92
Pokazivač pravca (napred)	90
Pokazivač pravca (pozadi) (donji postroj vozila)	93
Pokazivač pravca (pozadi) (sandučar i kombi)	91
Svetlo za vožnju unazad (sandučar i kombi)	91
Unutrašnje svetlo (pozadi)	94
Vrste osvetljenja, halogeni farovi	90
Vrste rasvetnih tela, zadnje svetlo (donji postroj vozila)	93
Vrste rasvetnih tela zadnjeg svetla (sandučar i kombi)	91

Zamena sijalica

vidi Zamena rasvetnog tela

Zamena sijalice

vidi Zamena rasvetnog tela

Zamena točka

Montiranje novog točka	338
Podizanje vozila	334
Priprema	333
Skidanje točka	337
Spuštanje vozila	339

Zamena točkova

333

Zapremina rezervoara

AdBlue®	351
Gorivo	350
Rezerva (gorivo)	350

Zaštita od krađe

Blokada protiv krađe	59
Dodatno osiguranje vrata	45

Zaštita od krađe

vidi EDW (alarmni uređaj protiv
provale i krađe)

Zaštita od odvlačenja

Funkcija	60
Uključivanje/isključivanje	60

Zaštita pomoću PIN koda

Uključivanje/isključivanje	216
----------------------------------	-----

Zaštita unutrašnjeg prostora

Funkcija	61
Uključivanje/isključivanje	61

Zaštita životne sredine

Napomene	20
Preuzimanje starih vozila	20

Zatamnivanje unutrašnjeg ogledala 98

Zatezač pojasa

Aktiviranje	29
-------------------	----

Zimski pneumatici

Podešavanje trajnog ograničenja brzine	155
---	-----

Zimski režim rada (lanci za sneg) 313

Zvuci

vidi Podešavanje zvuka

Ž

Železnički transport 116

Životinje

Kućni ljubimci u vozilu	41
-------------------------------	----

Impresum

Internet

Dodatne informacije o Mercedes-Benz vozilima i kompaniji Daimler AG možete da pronađete na internetu, na adresi:

<http://www.mercedes-benz.com>

<http://www.daimler.com>

Redakcija

Pitanja i sugestije u vezi sa ovim uputstvom za upotrebu možete da pošaljete redakciji za tehničku dokumentaciju na sledeću adresu:

Daimler AG, HPC: CAC, Customer Service, 70546 Stuttgart, Deutschland

©Daimler AG: Doštampavanje, prevođenje i umnožavanje, čak i samo delova ovog uputstva, nisu dozvoljeni bez pisane dozvole kompanije Daimler AG.

Proizvođač vozila

Daimler AG

Mercedesstraße 137

70327 Stuttgart

Nemačka

VAŠA UPUTSTVA ZA UPOTREBU



Digitalno uputstvo u vozilu

Proučite sadržaje uputstva za upotrebu direktno u multimedijalnom sistemu vašeg vozila (tačka menija „Vozilo“). Počnite od kratkog uputstva ili produbite svoje znanje korisnim savetima.



Torbica za papire vozila

Ovde možete da pronađete informacije o aktiviranju, servisna uputstva i garanciju za vaše vozilo u štampanom obliku.



Digitalno uputstvo na internetu

Uputstvo za upotrebu možete da pronađete na Mercedes-Benz veb-stranici.



Digitalno uputstvo kao aplikacija

Aplikacija Mercedes-Benz Guides je dostupna u najpoznatijim internet prodavnicama aplikacija.



Apple® iOS



Android™



9075844702Z119