

# Sprinter

Керівництво з експлуатації

Mercedes-Benz



## Символи

У цьому керівництві з експлуатації ви знайдете такі символи:

### **НЕБЕЗПЕКА!** Небезпека через порушення попереджувальних вказівок

Попереджувальні вказівки звертають вашу увагу на можливу небезпеку для вашого життя або здоров'я чи життя інших пасажирів.

▶ Дотримуйтесь попереджувальних вказівок цього посібника.

### **ВКАЗІВКА ЩОДО ОХОРОНИ ДОВКІЛЛЯ** Шкода для навколишнього середовища через недотримання вказівок щодо охорони довкілля

Вказівки щодо охорони довкілля містять інформацію про екологічно грамотне поводження та утилізацію.

▶ Дотримуйтесь вказівок щодо охорони довкілля.

### **Вказівка** Пошкодження речей через недотримання вказівок щодо пошкоджень

Вказівки щодо пошкоджень звертають вашу увагу на потенційну небезпеку пошкодження автомобіля.

▶ Дотримуйтесь вказівок щодо пошкоджень.

 Корисні вказівки або докладніша інформація, яка може стати в нагоді.

▶ Інструкція щодо заходів, яких необхідно вжити

(→ сто- Докладніша інформація щодо теми рінка)

**Індикація** Індикація на багатофункціональному дисплеї/дисплеї мультимедійної системи

 Найвищий рівень меню, який має бути обраний у мультимедійній системі

 Відповідне підменю, яке має бути обране в мультимедійній системі

\* Вказує на причину

## Ласкаво просимо у світ Mercedes-Benz

Уважно прочитайте це керівництво з експлуатації та виконуйте його вказівки під час першої поїздки на вашому автомобілі. Для власної безпеки та подовження терміну експлуатації автомобіля виконуйте інструкції та попереджувальні вказівки цього керівництва з експлуатації. Недотримання вказівок може призвести до пошкоджень автомобіля та навіть травмування пасажирів і нанесення збитків довкіллю.

Оснащення та найменування вашого автомобіля можуть відрізнятися залежно від:

- моделі
- призначення
- комплектації для країни призначення
- доступності

На зображеннях цього керівництва з експлуатації демонструється автомобіль із лівостороннім розташуванням керма. В автомобілях із правостороннім розташуванням керма розміщення деталей та елементів керування відрізняється відповідним чином.

Mercedes-Benz завжди розробляє свої автомобілі згідно з останнім словом науки і техніки.

Тому Mercedes-Benz залишає за собою право змінювати:

- форму
- оснащення
- технічні параметри

Внаслідок цього в окремих випадках опис може відрізнятися від характеристик вашого автомобіля.

До комплектації вашого автомобіля входять:

- електронне керівництво з експлуатації
- друковане керівництво з експлуатації
- сервісна книжка
- керівництво з експлуатації додаткового обладнання відповідно до оснащення

Цю технічну документацію рекомендується зберігати в автомобілі. У випадку продажу автомобіля передавайте всю документацію на нього новому власнику.



<b>Стислий огляд</b> .....	<b>4</b>
Передня панель .....	4
Комбінація приладів .....	6
Стельова блок-панель управління .....	11
Панель управління дверима .....	15
Надзвичайні ситуації та аварії .....	17

<b>Електронне керівництво з експлуатації</b> .....	<b>19</b>
Виклик електронного керівництва з експлуатації .....	19

<b>Загальні вказівки</b> .....	<b>20</b>
Охорона довкілля .....	20
Повернення старих автомобілів для утилізації .....	20
Оригінальні деталі Mercedes-Benz .....	20
Вказівки щодо додаткових елементів, модифікацій, вбудованих елементів та конструктивних змін .....	21
Керівництво з експлуатації .....	22
Техніка безпеки при експлуатації .....	22
Сертифікати відповідності .....	23
Діагностичний роз'єм .....	24
Вказівка щодо зміни потужності двигуна .....	25
Спеціалізована СТО .....	25
Реєстрація автомобіля .....	25
Використання автомобіля за призначенням .....	25
Гарантія якості .....	26
QR-коди для схеми розташування елементів систем безпеки та аварійно-рятувних засобів автомобіля .....	26
Збереження даних .....	26
Авторські права .....	28

<b>Безпека водія і пасажирів</b> .....	<b>29</b>
Система утримання пасажирів .....	29
Ремені безпеки .....	31
Подушки безпеки .....	33
Діти в автомобілі .....	35
Вказівки щодо перевезення домашніх тварин в автомобілі .....	44

<b>Відкривання і закривання</b> .....	<b>46</b>
Ключ .....	46
Двері .....	49
Зсувні двері .....	51
Електричні зсувні двері .....	52
Двері задньої стінки .....	55

Перегородка зсувних дверей .....	56
Електрична сходишка .....	57
Борти платформи .....	59
Бокове скло .....	60
Протиугінна функція .....	63

<b>Сидіння та розміщення вантажів</b> .....	<b>66</b>
Правильне положення сидіння водія .....	66
Сидіння .....	66
Налаштування рульового колеса .....	79
Варіанти розміщення .....	80
Інформація щодо тримача для пляшок .....	84
Підстаканник .....	84
Попільничка та прикурювач .....	84
Розетки .....	85
Бездоротове зарядження мобільного телефону і підключення до зовнішньої антени .....	87
Встановлення або знімання підлогового килимка .....	88

<b>Світло та огляд</b> .....	<b>90</b>
Зовнішнє освітлення .....	90
Налаштування освітлення салону .....	94
Заміна джерела світла .....	96
Склоочисник .....	102
Дзеркала .....	104
Керування сонцезахисними козирками .....	106

<b>Регулювання мікроклімату в салоні</b> .....	<b>107</b>
Огляд систем кондиціонування .....	107
Обслуговування систем кондиціонування .....	109
Управління вентиляційним дефлектором .....	112
Додатковий обігрівач .....	114
Керування вентиляцією вантажного відсіку .....	120

<b>Рух та парковка</b> .....	<b>121</b>
Рух .....	121
Головний вимикач акумуляторної батареї .....	135
Механічна коробка передач .....	135
Автоматична коробка передач .....	136
Повний привід .....	140
DSR (Downhill Speed Regulation) .....	142
Електронна система регулювання рівня кузова .....	144

Заправка .....	147	Очищення та догляд .....	312
Паркування .....	155	<b>Служба аварійної допомоги .....</b>	<b>319</b>
Система допомоги водієві та система безпеки руху .....	160	Надзвичайна ситуація .....	319
Робочий режим .....	187	Пошкодження шини .....	320
Режим експлуатації з причепом .....	189	Акумуляторна батарея .....	320
<b>Дисплей приладів та бортовий комп'ютер .....</b>	<b>194</b>	Буксирування або відбуксирування .....	331
Огляд дисплея приладів .....	194	Електричні запобіжники .....	336
Огляд кнопок на рульовому колесі .....	195	Комплект бортового інструменту .....	337
Управління бортовим комп'ютером .....	195	Гідравлічний автомобільний домкрат .....	338
Огляд індикацій на багатофункціональному дисплеї .....	196	<b>Колеса та шини .....</b>	<b>340</b>
Налаштування підсвітки приладів .....	197	Утворення шуму або небажані динамічні характеристики .....	340
Меню та підменю .....	197	Регулярна перевірка коліс та шин .....	340
<b>LINGUATRONIC .....</b>	<b>203</b>	Інформація щодо руху з використанням літніх шин .....	340
Вказівки щодо техніки безпеки при експлуатації .....	203	Інформація про шини M + S .....	341
Управління .....	203	Вказівки щодо ланцюгів протиковзання .....	341
Ефективне використання LINGUATRONIC .....	205	Тиск у шинах .....	342
Важливі голосові команди .....	205	Заміна колеса .....	359
<b>Мультимедійна система MBUX .....</b>	<b>218</b>	Запасне колесо .....	369
Огляд та експлуатація .....	218	<b>Технічні характеристики .....</b>	<b>375</b>
Системні налаштування .....	230	Інформація щодо технічних характеристик .....	375
Інформація про автомобіль .....	237	Електронне обладнання автомобіля .....	375
Навігація .....	238	Заводська табличка автомобіля, ідентифікаційний номер автомобіля (VIN) і номер двигуна .....	376
Телефон .....	263	Експлуатаційні матеріали та рівні заповнення .....	377
Онлайн- та інтернет-функції .....	281	Дані автомобіля .....	384
Носії даних .....	287	Тягово-зчпний пристрій .....	384
Радіоприймач .....	291	Точки кріплення та системи кріплення багажу .....	385
Звук .....	293	<b>Дисплейні повідомлення та сигнальні/контрольні лампи .....</b>	<b>388</b>
<b>Транспортування .....</b>	<b>295</b>	Дисплейні повідомлення .....	388
Вказівка до директив щодо завантаження автомобіля .....	295	Сигнальні та контрольні лампи .....	416
Розподіл вантажу .....	296	<b>Ключові слова .....</b>	<b>427</b>
Кріплення вантажу .....	296		
Системи кріплення багажу .....	299		
Система внутрішніх багажних кріплень на даху .....	300		
Завантаження колісної ніші .....	302		
<b>Технічне обслуговування та догляд .....</b>	<b>303</b>		
Індикація міжсервісного інтервалу ASSYST PLUS .....	303		
Моторний відсік .....	303		

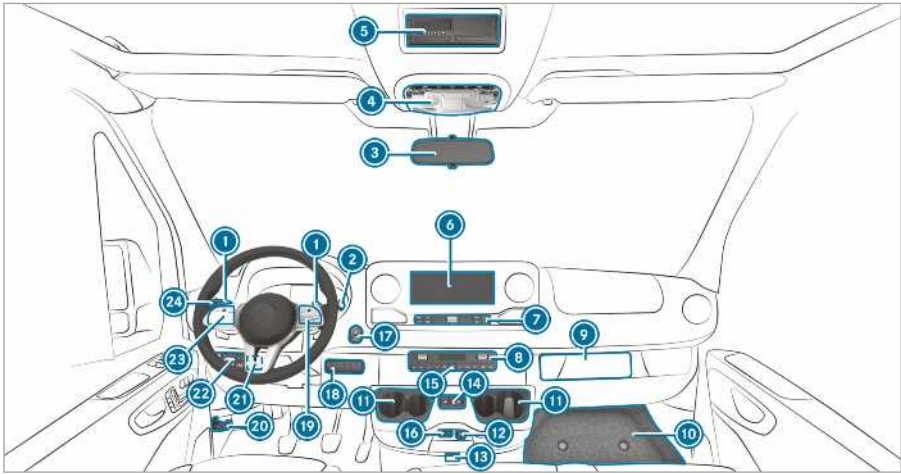

① Підрульові перемикачі передач	→ 139	⑮ Права панель перемикачів	
② Важіль DIRECT SELECT	→ 136	Повний привід, увімкнення/вимкнення	→ 141
③ Внутрішньосалонне дзеркало	→ 105	LOW RANGE, увімкнення/вимкнення	→ 142
④ Стельова блок-панель управління	→ 94	DSR, увімкнення/вимкнення	→ 143
⑤ Роз'єм DIN, наприклад, для встановлення тахографа або таймера для автономного обігрівача		Рівень дорожнього просвіту, піднімання/опускання	→ 145
⑥ Дисплей мультимедійної системи MBUX	→ 219	Механізм відбору потужності, увімкнення/вимкнення	→ 187
⑦ Елементи управління мультимедійної системи MBUX	→ 221	Регулювання робочої частоти обертання, увімкнення/вимкнення	→ 188
⑧ Система кондиціонування	→ 107	Вентиляція вантажного відсіку, увімкнення/вимкнення	→ 120
⑨ Встановлення тахографа		⑲ Кнопки рульового колеса	→ 195
⑩ Кришка речового відсіку	→ 337	⑳ Відкриття капота	→ 303
⑪ Підстаканник	→ 84	㉑ Ліва панель перемикачів	
⑫ Розетка на 12 В	→ 85	Налаштування робочої частоти обертання (ADR)	→ 189
⑬ Автомобілі з KEYLESS-START: гніздо ключа		㉒ Перемикач освітлення	
⑭ Електричні зсувні двері, відкриття та закриття	→ 52	Коректор фар	→ 91
⑮ Аварійна світлова сигналізація, увімкнення та вимкнення	→ 92	㉓ Кнопки рульового колеса	→ 195
⑯ Роз'єм USB	→ 81	㉔ Комбінований перемикач	
⑰ Кнопка пуску/вимкнення двигуна	→ 122	Блимання	→ 92
		Дальнє світло	→ 92

Склоочисник

→ 102

Склоочисник заднього скла

→ 102

---

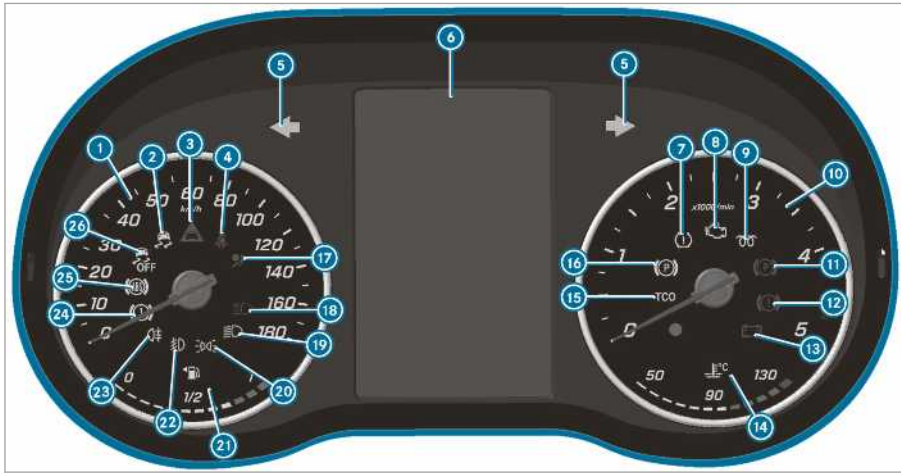

### Дисплей приладів (кольоровий дисплей)

1	Спідометр	→ 194
2	ESP®	→ 417
3	Попередження про небезпечну дистанцію	→ 422
4	Ремінь безпеки не пристебнутий	→ 422
5	Показчик повороту	→ 92
6	Багатофункціональний дисплей	→ 417
7	Сигнальна лампа втрати тиску повітря в шинах	→ 417
8	Діагностика двигуна	→ 424
9	Передпускове прогрівання та несправність системи передпускового підігріву	→ 424
10	Тахометр	→ 194
11	Стоянкове гальмо закрито (черв.)	→ 417, 417
12	Гальма (черв.)	→ 417
13	Електрична помилка	→ 424
14	Індикація температури охолоджувальної рідини та надто високої температури охолоджувальної рідини	→ 424

15	Тахограф (див. окреме керівництво з експлуатації)	→ 417
16	Електричне стоянкове гальмо (жовт.)	→ 417
17	Система утримання пасажирів	→ 30
18	Дальнє світло	→ 92
19	Ближнє світло	→ 90
20	Стоянкове світло	→ 90
21	Повідомлення про рівень палива та резервний запас палива з індикацією положення кришки горловини паливного бака	→ 424
22	Протитуманне світло	→ 91
23	Заднє протитуманне світло	→ 91
24	Гальма (жовт.)	→ 417
25	Система ABS несправна	→ 417
26	ESP® вимкнено	→ 417



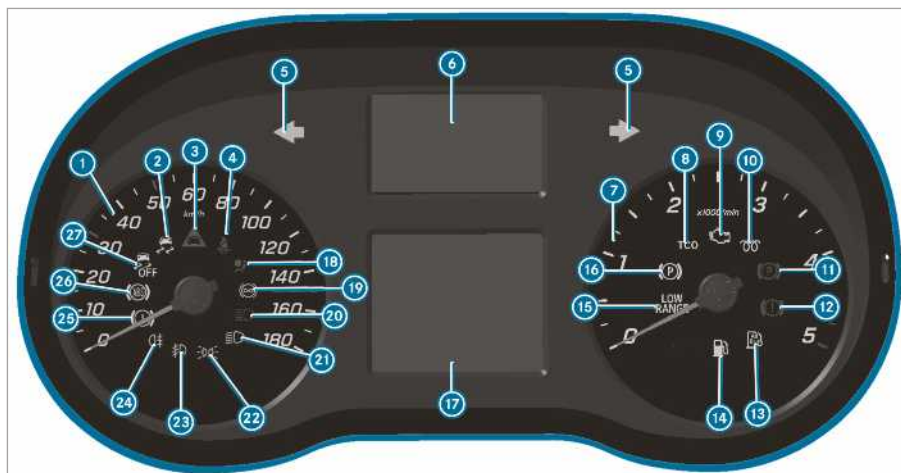

Дисплей приладів (чорно-білий дисплей) з кнопками рульового колеса

1	Спідометр	→ 194
2	ESP®	→ 417
3	Попередження про небезпечну дистанцію	→ 422
4	Ремінь безпеки не пристебнаний	→ 422
5	Показчик повороту	→ 92
6	Індикація сигнальних та контрольних ламп	
	Принаймні одні двері закриті не повністю	
	Втрата тиску повітря в шинах	→ 417
	Несправна підтримка рульового управління	→ 423
	Електрична помилка	→ 424
	Система екстреного виклику SOS (система екстреного виклику Mercedes-Benz)	
	Активний асистент екстреного гальмування вимкнений	
	ATTENTION ASSIST вимкнено	

	Система контролю смуги руху неактивна	
	Система керування дальнім світлом	→ 94
	(білий) Система контролю смуги руху активна та готова надавати попередження /  (черв.) Система контролю смуги руху попереджує	
7	Тахометр	
8	Тахограф (див. окреме керівництво з експлуатації)	
9	Діагностика двигуна	→ 424
10	Передпускове прогрівання та несправність системи передпускового підігріву	
11	Стоянкове гальмо закрите (черв.)	→ 417, 417
12	Гальма (черв.)	→ 417
13	Запас AdBlue замалий	→ 150
14	Резервний запас палива	→ 424
15	Система LOW RANGE активна	→ 142
16	Електричне стоянкове гальмо (жовт.)	→ 417
17	Багатофункціональний дисплей	→ 417

<table border="0"> <tr> <td style="text-align: center;">18</td> <td style="text-align: center;"></td> <td>Система утримання пасажирів</td> <td style="text-align: right;">→ 30</td> </tr> <tr> <td colspan="4"><hr/></td> </tr> <tr> <td style="text-align: center;">19</td> <td style="text-align: center;"></td> <td>Ретардер (див. окреме керівництво з експлуатації)</td> <td></td> </tr> <tr> <td colspan="4"><hr/></td> </tr> <tr> <td style="text-align: center;">20</td> <td style="text-align: center;"></td> <td>Дальнє світло</td> <td style="text-align: right;">→ 92</td> </tr> <tr> <td colspan="4"><hr/></td> </tr> <tr> <td style="text-align: center;">21</td> <td style="text-align: center;"></td> <td>Ближнє світло</td> <td style="text-align: right;">→ 90</td> </tr> <tr> <td colspan="4"><hr/></td> </tr> <tr> <td style="text-align: center;">22</td> <td style="text-align: center;"></td> <td>Стоянкове світло</td> <td style="text-align: right;">→ 90</td> </tr> </table>	18		Система утримання пасажирів	→ 30	<hr/>				19		Ретардер (див. окреме керівництво з експлуатації)		<hr/>				20		Дальнє світло	→ 92	<hr/>				21		Ближнє світло	→ 90	<hr/>				22		Стоянкове світло	→ 90	<table border="0"> <tr> <td style="text-align: center;">23</td> <td style="text-align: center;"></td> <td>Протитуманне світло</td> <td style="text-align: right;">→ 91</td> </tr> <tr> <td colspan="4"><hr/></td> </tr> <tr> <td style="text-align: center;">24</td> <td style="text-align: center;"></td> <td>Заднє протитуманне світло</td> <td style="text-align: right;">→ 91</td> </tr> <tr> <td colspan="4"><hr/></td> </tr> <tr> <td style="text-align: center;">25</td> <td style="text-align: center;"></td> <td>Гальма (жовт.)</td> <td style="text-align: right;">→ 417</td> </tr> <tr> <td colspan="4"><hr/></td> </tr> <tr> <td style="text-align: center;">26</td> <td style="text-align: center;"></td> <td>Система ABS несправна</td> <td style="text-align: right;">→ 417</td> </tr> <tr> <td colspan="4"><hr/></td> </tr> <tr> <td style="text-align: center;">27</td> <td style="text-align: center;"></td> <td>ESP® вимкнено</td> <td style="text-align: right;">→ 417</td> </tr> </table>	23		Протитуманне світло	→ 91	<hr/>				24		Заднє протитуманне світло	→ 91	<hr/>				25		Гальма (жовт.)	→ 417	<hr/>				26		Система ABS несправна	→ 417	<hr/>				27		ESP® вимкнено	→ 417
18		Система утримання пасажирів	→ 30																																																																						
<hr/>																																																																									
19		Ретардер (див. окреме керівництво з експлуатації)																																																																							
<hr/>																																																																									
20		Дальнє світло	→ 92																																																																						
<hr/>																																																																									
21		Ближнє світло	→ 90																																																																						
<hr/>																																																																									
22		Стоянкове світло	→ 90																																																																						
23		Протитуманне світло	→ 91																																																																						
<hr/>																																																																									
24		Заднє протитуманне світло	→ 91																																																																						
<hr/>																																																																									
25		Гальма (жовт.)	→ 417																																																																						
<hr/>																																																																									
26		Система ABS несправна	→ 417																																																																						
<hr/>																																																																									
27		ESP® вимкнено	→ 417																																																																						

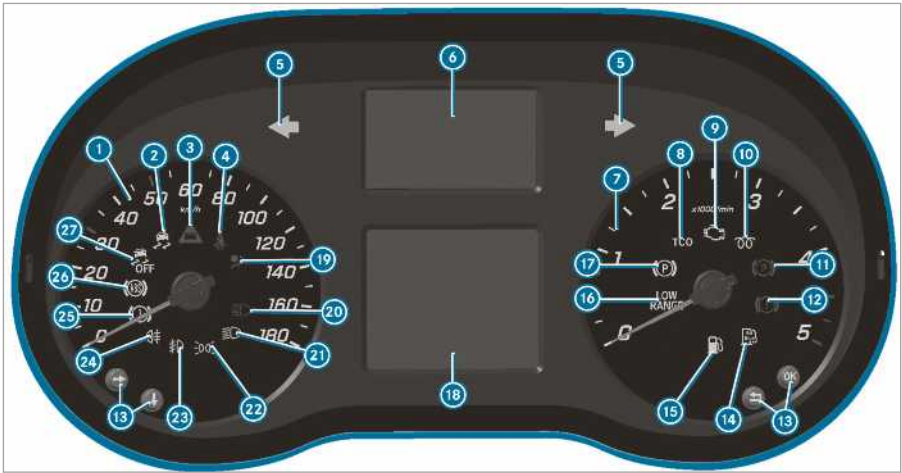

Дисплей приладів (чорно-білий дисплей) без кнопок рульового колеса

1	Спідометр	→ 194
2	ESP®	→ 417
3	Попередження про небезпечну дистанцію	→ 422
4	Ремінь безпеки не пристебнаний	→ 422
5	Показчик повороту	→ 92
6	Індикація сигнальних та контрольних ламп	
	Принаймні одні двері закриті не повністю	
	Сигнальна лампа втрати тиску повітря в шинах	→ 417
	Несправна підтримка рульового управління	→ 423
	Електрична помилка	→ 424
	Система екстреного виклику SOS (система екстреного виклику Mercedes-Benz)	
	Активний асистент екстреного гальмування вимкнений	
	ATTENTION ASSIST вимкнено	



Система контролю смуги руху неактивна



Система керування дальнім світлом → 94









(білий) Система контролю смуги руху активна та готова надавати попередження / (черв.) Система контролю смуги руху попереджує









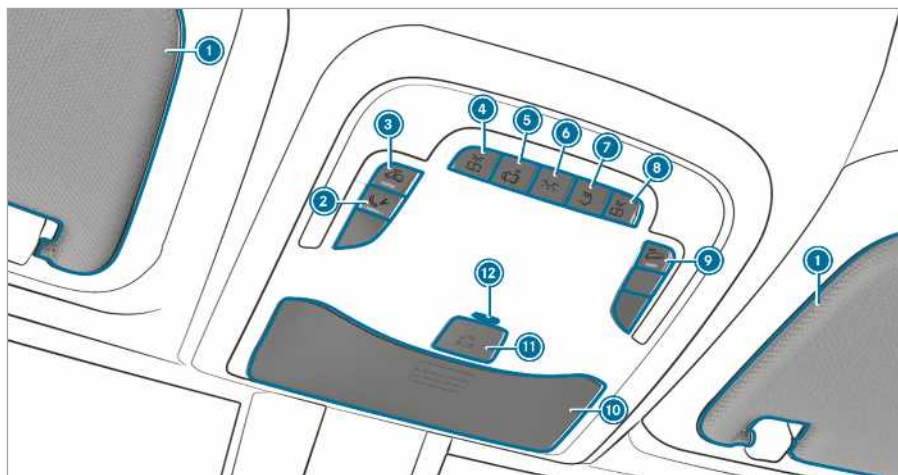

Ретардер (див. окреме керівництво з експлуатації)

7	Тахометр	
8	Тахограф (див. окреме керівництво з експлуатації)	
9	Діагностика двигуна	→ 424
10	Передпускове прогрівання та несправність системи передпускового підігріву	
11	Стоянкове гальмо закрите (черв.)	→ 417, 417
12	Гальма (черв.)	→ 417
13	Кнопки керування бортовим комп'ютером	→ 195
14	Запас AdBlue замалий	→ 150
15	Резервний запас палива	→ 424

16	 Система LOW RANGE активна	→	142	22	 Стоянкове світло	→	90
17	 Електричне стоянкове гальмо (жовт.)	→	417	23	 Протитуманне світло	→	91
18	Багатофункціональний дисплей	→	417	24	 Заднє протитуманне світло	→	91
19	 Система утримання пасажирів	→	30	25	 Гальма (жовт.)	→	417
20	 Дальнє світло	→	92	26	 Система ABS несправна	→	417
21	 Близнє світло	→	90	27	 ESP® вимкнено	→	417



Стельова блок-панель управління, варіант 1

- |                                                                                                                                                                                                                                                                                                                                                                                                                                                                                                                                                                                                                                                                                                                                                                                   |                                                                                                                                                                                                                                                                                                                                                                                                                                                                                                                                                                                                                                                                                                                                                                                                                                        |
|-----------------------------------------------------------------------------------------------------------------------------------------------------------------------------------------------------------------------------------------------------------------------------------------------------------------------------------------------------------------------------------------------------------------------------------------------------------------------------------------------------------------------------------------------------------------------------------------------------------------------------------------------------------------------------------------------------------------------------------------------------------------------------------|----------------------------------------------------------------------------------------------------------------------------------------------------------------------------------------------------------------------------------------------------------------------------------------------------------------------------------------------------------------------------------------------------------------------------------------------------------------------------------------------------------------------------------------------------------------------------------------------------------------------------------------------------------------------------------------------------------------------------------------------------------------------------------------------------------------------------------------|
| <p>① Сонцезахисний козирок → 106</p> <hr/> <p>② Кнопка виклику при аварії (Mercedes PRO connect)</p> <hr/> <p>③  Система охорони салону, увімкнення/вимкнення → 64</p> <p>Або освітлення салону, увімкнення/вимкнення</p> <hr/> <p>④  Світло для читання зліва, увімкнення/вимкнення</p> <hr/> <p>⑤  Автоматичне керування освітленням, увімкнення/вимкнення</p> <hr/> <p>⑥  Освітлення салону в передній частині, увімкнення/вимкнення</p> | <p>⑦  Освітлення салону в задній частині, увімкнення/вимкнення</p> <hr/> <p>⑧  Світло для читання справа, увімкнення/вимкнення</p> <hr/> <p>⑨  Захист від буксирування, увімкнення/вимкнення → 64</p> <hr/> <p>⑩ Відділення для окулярів → 82</p> <hr/> <p>⑪  Система екстреного виклику SOS (система екстреного виклику Mercedes-Benz)</p> <hr/> <p>⑫ Контрольна лампа EDW або світлодіодна контрольна лампа підтримуючої акумуляторної батареї системи екстреного виклику (тільки для Росії)</p> |
|-----------------------------------------------------------------------------------------------------------------------------------------------------------------------------------------------------------------------------------------------------------------------------------------------------------------------------------------------------------------------------------------------------------------------------------------------------------------------------------------------------------------------------------------------------------------------------------------------------------------------------------------------------------------------------------------------------------------------------------------------------------------------------------|----------------------------------------------------------------------------------------------------------------------------------------------------------------------------------------------------------------------------------------------------------------------------------------------------------------------------------------------------------------------------------------------------------------------------------------------------------------------------------------------------------------------------------------------------------------------------------------------------------------------------------------------------------------------------------------------------------------------------------------------------------------------------------------------------------------------------------------|

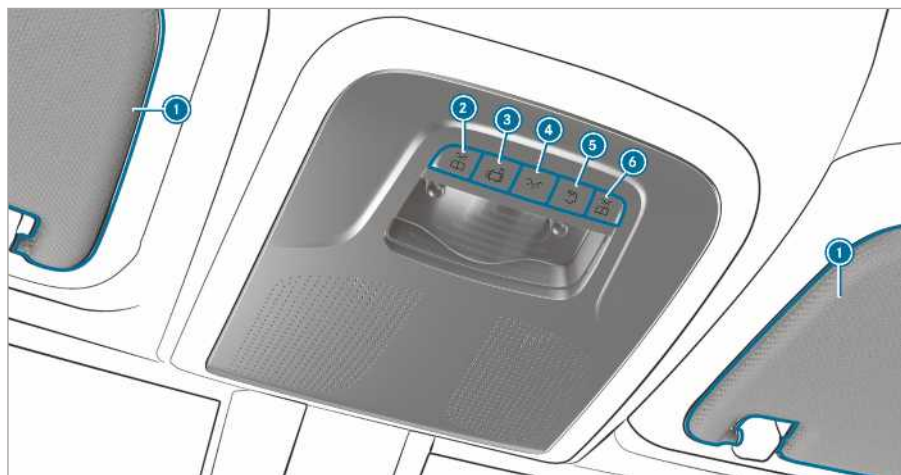



Стельова блок-панель управління, варіант 2

① Сонцезахисний козирок → 106

②  Світло для читання зліва, увімкнення/вимкнення

③  Автоматичне керування освітленням, увімкнення/вимкнення

④  Освітлення салону в передній частині, увімкнення/вимкнення

⑤  Освітлення салону в задній частині, увімкнення/вимкнення

⑥  Світло для читання справа, увімкнення/вимкнення

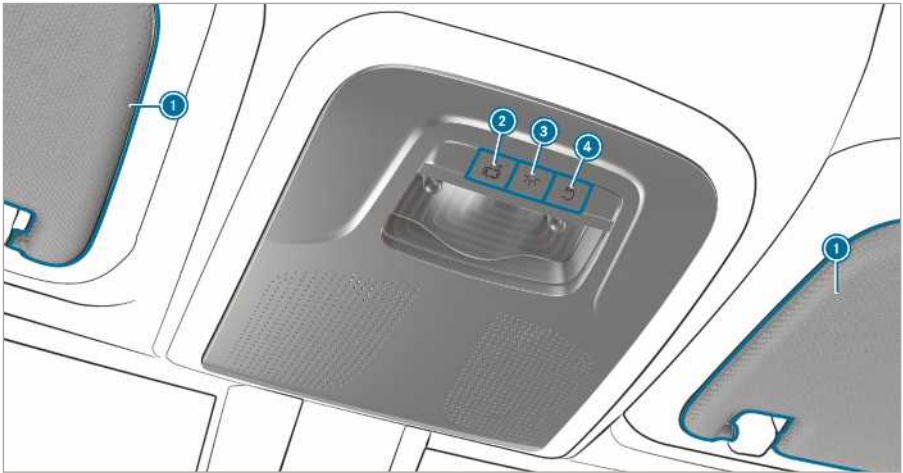

Стельова блок-панель управління, варіант 3

- |                                                                                                                                                                                                     |                                                                                                                                                                                                                                                                                                                            |
|-----------------------------------------------------------------------------------------------------------------------------------------------------------------------------------------------------|----------------------------------------------------------------------------------------------------------------------------------------------------------------------------------------------------------------------------------------------------------------------------------------------------------------------------|
| <p>① Сонцезахисний козирок → 106</p> <hr/> <p>②  Автоматичне керування освітленням, увімкнення/вимкнення</p> <hr/> | <p>③  Освітлення салону в передній частині, увімкнення/вимкнення → 64</p> <hr/> <p>④  Освітлення салону в задній частині, увімкнення/вимкнення</p> <hr/> |
|-----------------------------------------------------------------------------------------------------------------------------------------------------------------------------------------------------|----------------------------------------------------------------------------------------------------------------------------------------------------------------------------------------------------------------------------------------------------------------------------------------------------------------------------|

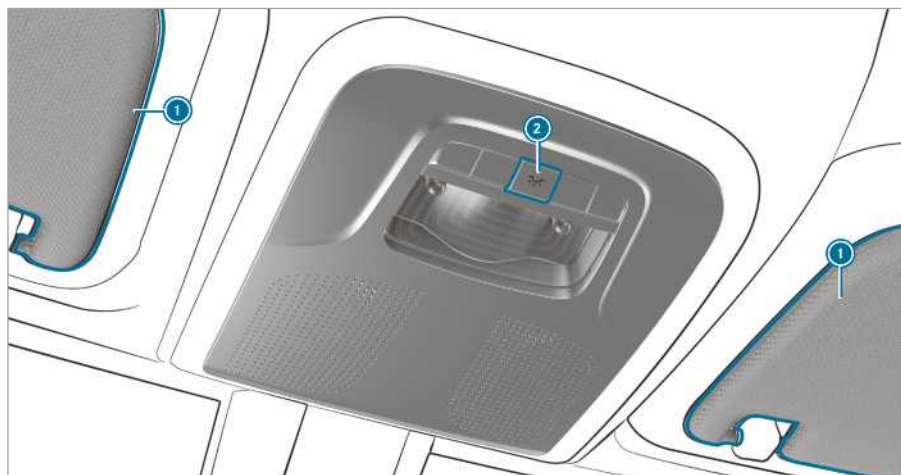

Стельова блок-панель управління, варіант 4

① Сонцезахисний козирок → 106

② Освітлення салону, увімкнення  
або вимкнення

---



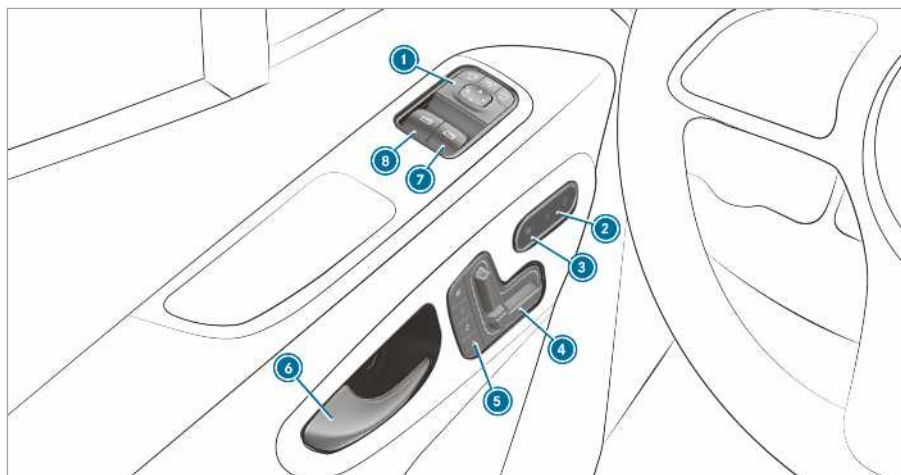

Панель управління дверима автомобіля з електрично налаштованими сидіннями

➊ Зовнішнє дзеркало, налаштування	→ 104	➍ Керування функцією пам'яті	→ 72
➋ Система центрального блокування замків, увімкнення/вимкнення	→ 50	➎ Відкриття дверей	→ 50
➌ Підігрів сидінь, увімкнення/вимкнення	→ 79	➏ Відкриття та закривання правого бокового скла	→ 60
➐ Електричне регулювання передніх сидінь	→ 70	➐ Ліве бокове скло, відкриття та закривання	→ 60

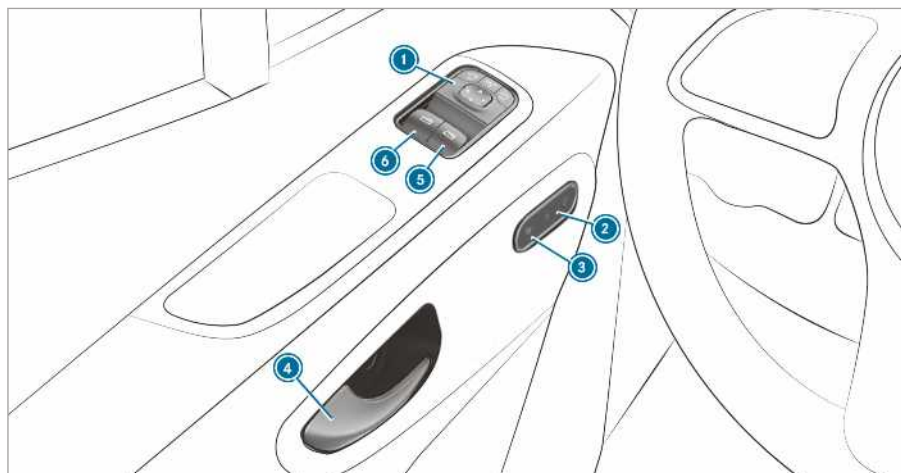

Панель управління дверима автомобіля без електрично налаштованих сидінь

① Зовнішнє дзеркало, налаштування	→ 104	④ Відкриття дверей	→ 50
② Система центрального блокування замків, увімкнення/вимкнення	→ 50	⑤ Відкриття та закривання правого бокового скла	→ 60
③ Підігрів сидінь, увімкнення/вимкнення	→ 79	⑥ Ліве бокове скло, відкриття та закривання	→ 60

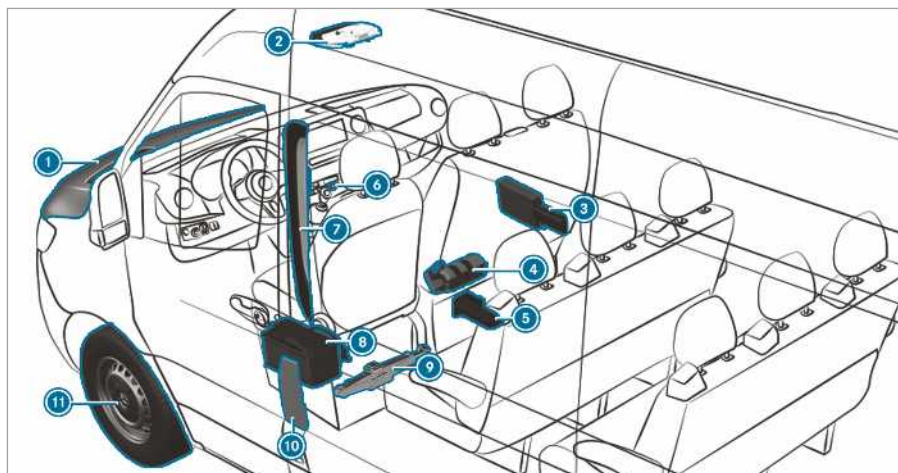

1	Перевірка та доливання експлуатаційних матеріалів	→ 377	7	QR-код для запити даних схеми розташування елементів систем безпеки та аварійно-рятувних засобів автомобіля	→ 26
	Пуск двигуна від зовнішнього джерела живлення	→ 322	8	Від'єднання стартерної акумуляторної батареї	→ 325
2	Кнопки системи екстреного виклику (SOS) та виклику при аварії	→ 280	9	Автомобілі з переднім приводом: механічний автомобільний домкрат та інструмент для заміни коліс	→ 361
3	Знак аварійної зупинки	→ 319	10	Відкидна кришка заправного люка, що містить інформацію про тиск у шинах, вид палива та QR-коди для визначення схеми розташування елементів систем безпеки та аварійно-рятувних засобів автомобіля	→ 147
	Світловідбиваючий жилет	→ 319	11	Пошкодження шини	→ 320
	Сумка аптечки	→ 319			
4	Вогнегасник	→ 319			
5	Автомобілі з заднім приводом: гідравлічний автомобільний домкрат та інструмент для заміни коліс	→ 338			
6	Система аварійної світлової сигналізації	→ 92			



12 Автомобілі з заднім приводом:  
противідкатна підпора

13 Запасне колесо (приклад)

→ 369

---

## Виклик електронного керівництва з експлуатації

Мультимедійна система:

➔ Інформ. про авто ➔ Керівництво з експлуатації ➔ ⓘ



В електронному керівництві з експлуатації описані функції та управління:

- автомобілем
  - мультимедійною системою
- ▶ Оберіть в електронному керівництві з експлуатації один з наступних пунктів меню:
- **Search** (Пошук): тут ви можете виконати пошук за ключовими словами, щоб швидко знайти відповіді на питання, пов'язані з керуванням автомобілем.
  - **Quick start** (Швидкий старт): тут ви отримаєте поради щодо налаштування сидіння водія.
  - **Tipps** (Поради): тут ви знайдете інформацію щодо повсякденних ситуацій, пов'язаних з автомобілем.
  - **Bookmarks** (Закладки): тут ви отримаєте доступ до всіх закладок, збережених особисто.
  - **Language** (Мова): тут ви можете обрати мову для електронного керівництва з експлуатації.

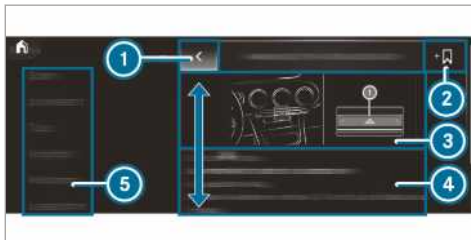

- ① Назад
- ② Додавання закладок

- ③ Зображення
- ④ Зона змісту
- ⑤ Меню

Деякі розділи в електронному керівництві з експлуатації, наприклад, попереджувальні вказівки, можуть бути розкриті або закриті.

### Виклик додаткових можливостей електронного керівництва з експлуатації

**Прямий доступ:** тривалим натисканням на запис панелі реєстру у мультимедійній системі відкривається відповідний зміст у електронному керівництві з експлуатації:



**LINGUATRONIC:** виклик через систему голосового керування

З міркувань безпеки електронне керівництво з експлуатації недоступне під час руху автомобіля.

- ⓘ Ви також можете знайти керівництво з експлуатації у додатку путівника Mercedes-Benz Guide в App Store.

## Охорона довкілля

**ВКАЗІВКА ЩОДО ОХОРОНИ ДОВКІЛЛЯ** Шкода довкіллю через умови експлуатації та стиль керування

Викид шкідливих речовин вашого автомобіля напряму пов'язаний з його експлуатацією.

Ви можете зробити свій внесок в охорону навколишнього середовища, експлуатуючи автомобіль в екологічно безпечний спосіб. Для цього дотримуйтесь рекомендацій щодо умов експлуатації та особистого стилю керування.

### Умови експлуатації:

- ▶ Слідкуйте за правильним тиском у шинах.
- ▶ Не возіть з собою непотрібний зайвий вантаж (наприклад, багажник на даху, який ви більше не використовуєте).
- ▶ Дотримуйтесь міжсервісних інтервалів.  
Регулярне технічне обслуговування автомобіля дозволяє зберегти довкілля.
- ▶ Завжди звертайтеся до спеціалізованої СТО для проведення робіт з сервісного обслуговування.

### Особистий стиль керування:

- ▶ При запуску не натискайте педаль акселератора.
- ▶ Не прогрівайте двигун під час простою.
- ▶ Будьте уважними під час руху та утримуйте достатню дистанцію.
- ▶ Уникайте частого й стрімкого прискорення та гальмування.
- ▶ Вчасно перемикайте передачі та закінчуйте рух на передачі  $\frac{2}{3}$ .
- ▶ Вимикайте двигун під час тривалих зупинок, зумовлених ситуацією на дорозі, наприклад, використовуйте функцію автоматичного запуску та зупинки двигуна ECO.
- ▶ Рухайтесь, економлячи паливо.

## Повернення старих автомобілів для утилізації

**Лише для країн Європейського союзу:**  
Згідно з директивою з утилізації автомобілів Європейського союзу, Mercedes-Benz приймає старі автомобілі для утилізації відповідно до норм захисту довкілля.

Щоб здати на утилізацію свій старий автомобіль, можна скористатися мережею центрів із розбирання та прийому автомобілів для утилізації. У такі центри можна безкоштовно віддати свій автомобіль. Таким чином ви робите великий внесок у замикання циклу утилізації та у збереження ресурсів.

Подальшу інформацію щодо утилізації автомобілів та умов їх вилучення ви знайдете на регіональній інтернет-сторінці Mercedes-Benz.

## Оригінальні деталі Mercedes-Benz

**ВКАЗІВКА ЩОДО ОХОРОНИ ДОВКІЛЛЯ** Нанесення шкоди навколишньому середовищу внаслідок невикористання замінних агрегатів

Компанія Daimler AG пропонує відновлені замінні агрегати та деталі такої ж якості, як і нові деталі. Для них чинні ті ж права та гарантії якості, як і для нового обладнання.

- ▶ Використовуйте відновлені замінні агрегати та деталі Daimler AG.

**!** **Вказівка** Погіршення функціонування системи утримання пасажирів внаслідок встановлення аксесуарів, ремонтних або зварювальних робіт

У наступних місцях в автомобілі можуть бути вмонтовані подушки безпеки, аварійні натягувачі ременя безпеки, а також блоки керування та датчики для системи утримання пасажирів:

- Рама дверей
- Рама даху
- Двері
- Стійки дверей
- Пороги дверей
- Сидіння

- Передня панель
  - Комбінація приладів
  - Центральна консоль
- ▶ У цих областях забороняється встановлювати аксесуари, наприклад, аудіосистеми.
  - ▶ Забороняється виконувати ремонтні або зварювальні роботи.
  - ▶ Доручіть подальший монтаж аксесуарів фахівцям спеціалізованої СТО.

Використовуючи деталі, шини, колеса та приладдя, пов'язане з системою безпеки, які не схвалені Mercedes-Benz, ви ставите під загрозу безпеку експлуатації автомобіля. В такому випадку може порушитися функціонування систем безпеки, наприклад, гальмівної системи. Застосовуйте винятково оригінальні деталі Mercedes-Benz або деталі аналогічної якості. Використовуйте лише шини, колеса та аксесуари, схвалені для вашого типу автомобіля.

Mercedes-Benz завжди перевіряє на надійність та відповідність оригінальні деталі, аксесуари та деталі для модернізації, дозволені для вашого типу автомобіля. Незважаючи на постійний моніторинг ринку, Mercedes-Benz не може оцінити якість інших деталей. Навіть якщо в окремих випадках відділ технічного контролю або відповідні організації дозволяють заміну, компанія Mercedes-Benz не бере на себе відповідальність за використання таких деталей в автомобілях Mercedes-Benz.

Для модернізації або встановлення обладнання дозволяється використовувати лише дозволені законодавством деталі. Усі оригінальні деталі Mercedes-Benz відповідають експлуатаційним вимогам. Використання несхвалених деталей може спричинити скасування дозволу на використання автомобіля.

Це відбувається у наступних ситуаціях:

- Змінюється схвалений дозвіл на експлуатацію цього типу автомобіля.
- Існує небезпека з боку учасників дорожнього руху.
- Погіршуються шумові характеристики та процес відведення відпрацьованих газів.

Під час замовлення оригінальних деталей Mercedes-Benz завжди вказуйте ідентифікаційний номер автомобіля (VIN) (→ стор. 376).

### Вказівки щодо додаткових елементів, модифікацій, вбудованих елементів та конструктивних змін

З міркувань безпеки елементи модифікації мають виготовлятися та монтуватися відповідно до чинних норм модифікації Mercedes-Benz. Ці норми модифікації гарантують, що шасі та елемент модифікації утворюватимуть одне ціле і досягатимуть максимальної безпеки експлуатації та руху.

В принципі, як автовиробник, так і виробник кузова повинні слідкувати за тим, щоб виготовлені ними продукти вводилися в експлуатацію у безпечному стані та не загрожували безпеці людей. В іншому випадку їм загрожують наслідки у вигляді цивільних або громадських штрафів. У зв'язку з цим кожен виробник несе відповідальність за виготовлений ним продукт. Виробник модифікацій, переоснащення, вмонтування та внесення конструктивних змін повинен гарантувати дотримання директиви 2001/95/EG щодо загальної безпечності виробу.

З міркувань безпеки Mercedes-Benz рекомендує:

- не виконувати додаткових змін в автомобілі.
- у випадку відхилення від чинних норм модифікації отримати дозвіл від Mercedes-Benz.

Приймальні випробування офіційними контрольними організаціями або відомчі дозволи не виключають ризики для безпеки.

Звертайте увагу на інформацію щодо оригінальних деталей Mercedes-Benz (→ стор. 20).

Норми модифікації Mercedes-Benz можна знайти в Інтернеті за адресою [https://bb-portal.mercedes-benz.com/portal/kat\\_iv.html?&L](https://bb-portal.mercedes-benz.com/portal/kat_iv.html?&L)

Там ви також знайдете інформацію щодо розташування пінових контактів та заміни запобіжників.

**i** Докладнішу інформацію ви отримаєте на спеціалізованій СТО.

**▲ УВАГА!** Небезпека аварій- та травмування при невідповідних модифікаціях або конструктивних змінах автомобіля

Внаслідок конструктивних змін або модифікацій можуть порушитися функції систем або компонентів автомобіля.

Через це вони можуть функціонувати неналежним чином і/або поставити під загрозу безпеку експлуатації автомобіля.

- ▶ Роботи з внесення конструктивних змін або модифікації автомобіля мають виконувати лише спеціалізовані СТО.

Не дозволяються навіть незначні на перший погляд зміни автомобіля, наприклад, встановлення панелі облицювання радіатора при зимовій експлуатації. Не закривайте радіатор двигуна. Також не використовуйте термомати, захисні пристрої від конструкторів або подібне.

Інакше значення системи діагностики будуть спотворені. В окремих країнах запис даних діагностики двигуна закріплений законодавчо; завжди має бути доступним та правильним.

Заводське оснащення дерев'яною або пластикою підлогою вантажного відсіку є важливою складовою конструкції автомобіля. Знімаючи підлогу вантажного відсіку, можна пошкодити кузов. Це негативно впливає на кріплення вантажу, і максимальне допустиме навантаження точок кріплення більше не гарантується. Тому не знімайте підлогу вантажного відсіку.

### Керівництво з експлуатації

У цьому керівництві з експлуатації описуються всі моделі й доступне стандартне та опціональне обладнання вашого автомобіля, яке було наявне на момент завершення його редагування. Можливі розбіжності залежно від країни. Зважайте на те, що ваш автомобіль може мати не всі описані функції. Це стосується також систем та функцій, пов'язаних із безпекою. Тому деякі описи та зображення обладнання вашого автомобіля можуть відрізнятися.

В оригінальному договорі купівлі вашого автомобіля наведені всі наявні в ньому системи.

Якщо у вас виникли запитання щодо оснащення та експлуатації, ви можете звернутися до фахівців будь-якої Авторизована станція техобслуговування Mercedes-Benz.

Керівництво з експлуатації та сервісна книжка — це важливі документи, які слід зберігати в автомобілі.

### Техніка безпеки при експлуатації

- ▲ **УВАГА!** Небезпека аварії через порушення функціонування або системну помилку

Якщо ігнорувати рекомендовані виробником сервісні обслуговування та профілактичні роботи або не здійснювати необхідний ремонт, це може призвести до функціональних несправностей та збоїв системи.

- ▶ Зазначені сервісні обслуговування -/профілактичні роботи або ремонт рекомендується виконувати на спеціалізованій СТО.

- ▲ **УВАГА!** Небезпека аварії та травмивання через некваліфіковано виконані зміни електронних компонентів

Заміна електронних деталей, програмного забезпечення, а також кабельних з'єднань може негативно вплинути на їх функціонування та/або на функціонування інших мережевих компонентів. Зокрема, може позначитися на роботі систем безпеки.

Внаслідок цього вони можуть функціонувати не належним чином та/або поставити під загрозу безпеку експлуатації автомобіля.

- ▶ Не здійснюйте жодних втручань у кабельні з'єднання, а також електронні компоненти або їх програмне забезпечення.
- ▶ Роботи пов'язані з електричними та електронними пристроями слід проводити тільки на спеціалізованій СТО.

При внесенні змін у бортову електроніку автомобіля дозвіл на експлуатацію втрачає чинність.

- ▲ **УВАГА!** Небезпека виникнення пожежі через легкозаймісті матеріали на гарячих частинах системи випуску відпрацьованих газів

Якщо займісті матеріали, наприклад, листя, трава або гілки, контактують із гарячими елементами системи випуску відпрацьованих газів, ці матеріали можуть загорітися.



- ▶ Під час руху по ґрунтових дорогах або по бездоріжжю регулярно перевіряйте днище автомобіля.
- ▶ Видаляйте залишки рослин, затиснених в ньому, та інші займісті матеріали.
- ▶ При пошкодженнях негайно зверніться на спеціалізовану СТО.

#### **!** ВКАЗІВКА Пошкодження автомобіля

Особливо автомобіль може пошкодитись в наступних випадках:

- Автомобіль торкається днищем дорожнього покриття, наприклад, на високому бордюрі або на ґрунтових дорогах.
- Автомобіль занадто швидко переїжджає через перешкоди, наприклад, через бордюр, гасій швидкості або вибоїни.
- По днищу або ходовій частині автомобіля вдаряє твердий важкий предмет.

Кузов, днище, ходова частина, колеса або шини в аналогічних ситуаціях можуть пошкодитися непомітно для неозброєного ока. Пошкоджені таким чином деталі можуть неочікувано вийти з ладу або відмовити у випадку аварії.

Якщо пошкоджене покриття днища, між днищем і покриттям можуть збиратися займісті матеріали, такі як, наприклад, листя, трава або гілки. Якщо такі матеріали торкатимуться гарячих деталей системи випуску відпрацьованих газів, вони можуть загорітися.

▶ Необхідно негайно перевірити автомобіль на спеціалізованій СТО і полагодити його.

або

▶ При погіршенні безпеки руху під час подальшого руху негайно зупиніться, дотримуючись правил дорожнього руху, та зверніться на спеціалізовану СТО.

### Сертифікати відповідності

#### Електромагнітна сумісність

Електромагнітна сумісність компонентів автомобіля була перевірена відповідно до дирек-

тиви UN-R 10 у відповідній чинній редакції та підтвержена.

#### Компоненти автомобіля, які працюють з використанням радіозв'язку

Наступна вказівка стосується всіх компонентів автомобіля, які працюють з використанням радіозв'язку, а також всіх інформаційних систем та комунікаційних пристроїв, інтегрованих в автомобіль:

Компоненти цього автомобіля, які працюють з використанням радіозв'язку, відповідають основним вимогам та іншим відповідним положенням Директиви 2014/53/ЄС. Докладнішу інформацію можна отримати на Авторизована станція техобслуговування Mercedes-Benz.

#### Автомобільний домкрат

##### Сертифікат відповідності гідравлічного автомобільного домкрата

Копія та переклад оригінального сертифікату відповідності:

Сертифікат відповідності ЄС 2006/42/ЄС

Ми, WEBER-HYDRAULIK GMBH, Heilbronner Str. 30, 74363 Güglingen/Гюґлінген, заявляємо, що виріб «Гідравлічний підйомник Weber» типів:

A AD ADX AH ANX AL AT ATD ATDX ATG ATN ATGX ATPX ATQ AX

навантаження: від 2000 до 100 000 кг

серійний №: з року випуску 01/2010

відповідає чинним основним вимогам безпеки та охорони здоров'я директиви ЄС щодо машинобудування.

Цей сертифікат відповідності ЄС втрачає свою чинність:

- при внесенні конструктивних змін або ремонті неуповноваженими особами;
- якщо вироби застосовують не відповідно до призначення, описаного в керівництві з експлуатації;
- якщо не виконуються регулярні перевірки.

Чинні директиви ЄС: Директива ЄС щодо машинобудування 2006/42/ЄС

Застосовувані стандарти: ISO 11530

Контроль якості: DIN EN ISO 9001:2000

Гюґлінген (Güglingen), 01.07.2013

Підписано

Директор, WEBER-HYDRAULIK GmbH

Уповноважений щодо укладання технічної документації, WEBER-HYDRAULIK GMBH

Heilbronner Straße 30, 74363 Güglingen, Німеччина

### Сертифікат відповідності механічного автомобільного домкрата

Копія та переклад оригінального сертифікату відповідності:

#### Сертифікат відповідності ЄС

1.

Особа, що підписалася нижче, як представник

Виробник:

BRANO a.s.

74741 Hradec nad Moravicí, Opavská 1000,

Чеська Республіка

Ідент. №: 64-387-5933

Ідент. номер платника ПДВ: CZ64-387-5933

заявляє під нашу виняткову відповідальність, що виріб:

2. а)

Найменування:

Автомобільний домкрат

Тип, номер:

A 910 580 00 00

Рік виробництва: 2017

відповідає усім спеціальним положенням

Директиви № 2006/42/ЄС

б)

Опис і призначення:

автомобільний домкрат призначений виключно для піднімання вказаного автомобіля відповідно до інструкції з експлуатації, наклеєної на автомобільному домкраті.

Технічна документація виробу забезпечується заводом-виробником. Уповноважений щодо укладання технічної документації: керівник технічного відділу Brano a.s.

3.

Hradec nad Moravicí

Місто

4.

12.07.2017

Дата

Підпис:

Директор з якості

### Діагностичний роз'єм

Діагностичний роз'єм призначений для підключення діагностичних приладів на спеціалізованій СТО.

**▲ УВАГА!** Небезпека аварії через увімкнення приладів на діагностичному роз'ємі

Підключення пристроїв до автомобіля через діагностичний роз'єм може призвести до обмеження функціонування систем автомобіля.

Таким чином, погіршиться безпека експлуатації автомобіля.

► Дозволяється підключати лише прилади до діагностичного роз'єму автомобіля, які рекомендовані Mercedes-Benz для вашого автомобіля.

**▲ УВАГА** Небезпека аварії через предмети у зоні ніг водія

Предмети у зоні ніг водія можуть обмежувати хід педалей або блокувати натиснуту педаль.

Це створює загрозу для експлуатаційної безпеки -та безпеки дорожнього руху автомобіля.

► Складайте всі предмети у автомобілі безпечно, щоб вони не потрапляли у зону ніг водія.

► Завжди міцно і відповідно до інструкцій закріплюйте підлогові килимки, щоб завжди забезпечувався достатній вільний простір для руху педалей.

► Не використовуйте незакріплені підлогові килимки і не кладіть кілька килимків один на одного.

**!** **Вказівка** Розрядження акумуляторної батареї внаслідок використання приладів через діагностичний роз'єм

Підключення приладів до діагностичного роз'єму негативно впливає на батарею.

► Перевірте стан зарядки батареї.

- ▶ При низькому рівні зарядки, заряджайте проїхавши автомобілем на більшу відстань.

Підключення пристроїв до діагностичного роз'єму може призвести, наприклад, до скидання інформації щодо контролю токсичності відпрацьованих газів. Тому результати основного технічного огляду автомобіля можуть не відповідати вимогам наступного контролю токсичності відпрацьованих газів.

### Вказівка щодо зміни потужності двигуна

Підвищення потужності може:

- змінити значення токсичності відпрацьованих газів
- спричинити порушення функцій
- спричинити непрямі збитки

Безпека при експлуатації двигуна не завжди гарантована.

При збільшенні потужності двигуна автомобіля, слід:

- Відкоригувати шини, ходову частину, систему гальм та систему охолодження двигуна відповідно до підвищеної потужності двигуна.
- Провести нову сертифікацію автомобіля.
- Повідомити страхову компанію про зміну потужності.

Інакше анулюється дозвіл на експлуатацію і страхове забезпечення.

Якщо ви продаєте автомобіль, повідомте покупцеві про змінену потужність двигуна автомобіля. Інакше – залежно від законодавства – можливі штрафи.

### Спеціалізована СТО

Працівники спеціалізованої СТО володіють потрібними знаннями, інструментами та досвідом для виконання всіх необхідних робіт з обслуговування та ремонту вашого автомобіля. Особливо це стосується робіт, пов'язаних із безпекою.

Такі роботи з обслуговування та ремонту автомобіля мають виконуватися лише на спеціалізованій СТО:

- роботи, пов'язані з безпекою

- сервісне обслуговування та профілактичні роботи
- ремонтні роботи
- переоснащення, а також монтаж та реконструкція
- роботи з електронними компонентами

Mercedes-Benz рекомендує користуватися послугами авторизованої станції техобслуговування Mercedes-Benz.

### Реєстрація автомобіля

Може так статися, що компанія Mercedes-Benz доручає своїм авторизованим станціям техобслуговування виконувати технічні перевірки окремих автомобілів. Завдяки таким перевіркам покращується якість і надійність автомобілів.

Компанія Mercedes-Benz може надавати інформацію про результати перевірок автомобіля, лише маючи ваші реєстраційні дані.

У зазначених випадках може виявитись, що ваш автомобіль незареєстрований:

- Якщо ви придбали автомобіль не в авторизованого дилера.
- Якщо ваш автомобіль ще не перевірявся на авторизованій станції техобслуговування Mercedes-Benz.

Краще всього здійснить реєстрацію вашого автомобіля на будь-якій авторизованій станції техобслуговування Mercedes-Benz.

Якомога раніше сповіщайте компанію Mercedes-Benz про зміну адреси або власника автомобіля. Це можна зробити, наприклад, на авторизованій станції техобслуговування Mercedes-Benz.

### Використання автомобіля за призначенням

Якщо зняти наклейку з попередженнями, ви або інші особи можете не дізнатися про потенційні небезпеки. Будь ласка, не знімайте наклейку з попередженням.

Під час експлуатації автомобіля звертайте увагу на:

- вказівки з техніки безпеки цього посібника
- технічні характеристики автомобіля
- правила та -норми дорожнього руху

- приписи щодо експлуатації автомобіля та стандарти безпеки

### Гарантія якості

**!** **ВКАЗІВКА** Пошкодження автомобіля, які виникли внаслідок порушень вказівок керівництва з експлуатації

Порушення вказівок керівництва з експлуатації може призвести до пошкоджень вашого автомобіля.

На такі пошкодження не поширюється ні гарантія якості Mercedes-Benz, ні гарантія на новий автомобіль або автомобіль, що був у використанні.

► Для безпечної експлуатації автомобіля та уникнення пошкоджень прочитайте вказівки цього керівництва з експлуатації.

### QR-коди для схеми розташування елементів систем безпеки та аварійно-рятувних засобів автомобіля

Наклейки QR-коду нанесені на стійку В зі сторони переднього пасажира та водія. У випадку аварії рятувальні служби за допомогою QR-коду можуть швидко знайти схему розташування елементів систем безпеки та аварійно-рятувних засобів автомобіля. Поточна схема розташування елементів систем безпеки та аварійно-рятувних засобів автомобіля у стилій формі містить найважливішу інформацію про ваш автомобіль, наприклад, проходження електричного дроту.

Подальшу інформацію ви отримаєте за посиланням <http://www.mercedes-benz.de/qr-code>.

### Збереження даних

#### Електронні блоки керування

У вашому автомобілі встановлені електронні блоки керування. Деякі з них необхідні для функцій, пов'язаних з безпекою автомобіля, інші забезпечують підтримку під час руху (допоміжні системи). Крім того, ви отримуєте додаткові функції комфорту або розваг, які надаються за допомогою електронних блоків керування в автомобілі.

Електронні блоки керування містять носії даних, які можуть тривало або протягом певного часу зберігати технічні дані щодо стану автомобіля, навантаження на деталі, необхідності виконання техобслуговування, а також технічних несправностей та помилок.

Ця інформація документує в загальних рисах стан деталі, модуля, системи або навколишнього середовища, наприклад:

- робочій стан компонентів системи (наприклад, рівні заповнення, статус акумуляторної батареї, тиск у шинах)
- повідомлення про статус автомобіля або його компонентів (наприклад, частота обертання коліс/швидкість, уповільнення руху, поперечне прискорення, індикація пристебнутих ременів)
- несправності та дефекти у важливих компонентах системи (наприклад, освітлення, гальма)
- інформація щодо випадків, які призводять до пошкодження автомобіля
- реакція системи в особливих ситуаціях руху (наприклад, спрацьовування подушки безпеки, використання системи регулювання стабільності)
- стан навколишнього середовища (наприклад, температура, датчик дощу)

Разом із забезпеченням власних функцій керування, ці дані використовуються для розпізнавання та усунення помилок, а також оптимізації виробником функцій автомобіля. Більшість із цих даних перехідні, тому обробляються автомобілем самостійно. Лише незначна частина даних зберігається в пам'яті несправностей та подій.

Під час проведення сервісного обслуговування співробітники сервісної мережі (наприклад, майстерні, виробник) або треті особи (наприклад, аварійні служби) можуть зчитувати технічні дані автомобіля. До сервісних робіт належать, наприклад, послуги з ремонту, техобслуговування, гарантійне обслуговування та заходи з забезпечення якості. Зчитування інформації відбувається за допомогою законодавчо затвердженого підключення для діагностичного роз'єму в автомобілі. Відповідні установи сервісної мережі, а також треті особи, збирають, обробляють та використовують ці дані. Вказані дані документують технічний стан автомобіля, допомагають виявляти помилки і покращувати якість та за

необхідності передаються виробнику. Виробник несе відповідальність за збитки. Тому виробнику необхідні технічні дані автомобіля. Пам'ять несправностей в автомобілі може бути скинута фахівцями сервісної установи в межах виконання ремонтних або сервісних робіт.

У межах обраного оснащення ви можете самі вносити дані в інформаційно-розважальні функції та функції комфорту автомобіля.

До них належать, наприклад:

- мультимедійні дані, як-от музика, фільми або фотографії для відтворення у вбудованій мультимедійній системі
- дані адресної книги для використання разом з інтегрованим пристроєм гучного зв'язку або інтегрованою навігаційною системою
- задані пункти призначення
- дані щодо використання послуг інтернет-служб

Дані можуть бути збережені локально в автомобілі або на пристрої, який ви під'єднали до автомобіля (наприклад, смартфон, USB-накопичувач або програвач MP3). Якщо дані збережені в автомобілі, ви можете видалити їх, коли це буде необхідно. Передача даних третім особам відбувається винятково за вашим бажанням, особливо в рамках використання онлайн-служб відповідно до обраних вами налаштувань.

Ви можете зберігати в автомобілі індивідуальні та комфортні налаштування, а також змінювати їх у будь-який час.

Залежно від оснащення, до них належать, наприклад:

- налаштування сидіння та позиції рульового колеса
- ходова частина та налаштування мікроклімату в салоні
- індивідуальні налаштування, як-от освітлення салону

Якщо ваш автомобіль відповідно устаткований, ви можете підключити до нього смартфон або інший мобільний термінал. Ви можете керувати ним за допомогою вбудованих в автомобіль елементів керування. Зображення та звук з мобільного телефону можуть відтворюватися за допомогою мультимедійної

системи. Одночасно на ваш смартфон буде передаватися відповідна інформація.

До неї належать, залежно від обраного виду інтеграції, наприклад,

- загальна інформація про автомобіль
- дані положення

Це дозволяє використовувати обрані додатки смартфона, як-от навігація або відтворення музики. Виключена будь-яка інша взаємодія між смартфоном та автомобілем, насамперед активний доступ до даних автомобіля. Тип подальшої обробки даних визначає постачальник послуг використовуваного додатку. Те, які налаштування ви можете для цього виконати, залежить від конкретного додатку та операційної системи вашого смартфона.

## Онлайн-служби

### Підключення до радіомережі

Оскільки ваш автомобіль має підключення до радіомережі, це робить можливим обмін даними між автомобілем та іншими системами. Підключення до радіомережі відбувається через передавально-приймальний пристрій в автомобілі або за допомогою вашого мобільного пристрою (наприклад, смартфона). Ви можете використовувати онлайн-функції через підключення до радіомережі. До них належать онлайн-служби та програмні додатки (Apps), які надаються виробником або іншими провайдерами.

### Власні послуги виробника

Виробник надає у відповідному місці опис відповідних функцій онлайн-послуг (наприклад, посібник з експлуатації, веб-сайти виробників), а також укладає релевантну інформацію щодо політики захисту даних. Для надання онлайн-послуг можуть використовуватися особисті дані. Обмін даними відбувається за допомогою захищеного з'єднання, наприклад, через призначені для цього інформаційні системи виробника. Збирання, обробка та використання особистих даних, які не є необхідними для надання послуг, здійснюється винятково згідно з законодавчими положеннями або після надання власної згоди.

Зазвичай служби (частково платні) та функції можна активувати та деактивувати. У деяких випадках це стосується також всього каналу передачі даних автомобіля. Винятком є осо-

бливі, встановлені законодавством функції та послуги.

### **Послуги третіх осіб**

При використанні онлайн послуг інших постачальників відповідальність за надання послуг, захист даних, а також умови експлуатації несе постачальник. Виробник не впливає на обмін інформацією.

Будь ласка, дізнайтеся у відповідного провайдера про тип, обсяг, мету збирання та використання персональних даних у рамках послуг, що надаються третіми особами.

### **Авторські права**

Інформацію про ліцензії безкоштовного програмного забезпечення та програмного забезпечення з відкритим вихідним кодом, яке використовується у вашому автомобілі, ви знайдете на носії даних, який знаходиться у вашій папці для автомобільної документації, а доповнення до неї – в мережі Інтернет за посиланням:

<http://www.mercedes-benz.com/opensource>

## Система утримання пасажирів

### Захисний потенціал системи утримання пасажирів

До системи утримання пасажирів належать наступні компоненти:

- система ременів безпеки
- подушки безпеки
- дитяча система утримання пасажирів
- кріплення дитячого сидіння

Система утримання пасажирів у випадку аварії може зменшити ризик контакту людей у салоні автомобіля з частинами салону автомобіля. Крім цього, система утримання пасажирів у випадку аварії може зменшити навантаження на людей у салоні автомобіля.

Лише правильно пристебнутий ремінь безпеки може реалізувати свій захисний потенціал. Залежно від розпізнаної аварійної ситуації аварійний натягувач ременя безпеки та/або подушки безпеки доповнюють ремінь безпеки. Аварійний натягувач ременя безпеки та/або подушки безпеки задіюються не у кожній аварійній ситуації.

Автомобілі з двомісним сидінням передніх пасажирів: аварійний натягувач ременя безпеки сидіння переднього пасажирів спрацьовує незалежно від того, чи був язичок ременя безпеки зафіксований у замку.

Якщо автомобіль не обладнаний подушкою безпеки водія, то система ременів безпеки не включає аварійний натягувач ременя безпеки та обмежує зусилля натягу ременя безпеки.

Для того щоб система утримання пасажирів могла розкрити свій захисний потенціал, кожна людина в салоні автомобіля повинна дотримуватися таких правил:

- Правильно розмішувати ремінь безпеки.
- Приймати майже вертикальне положення сидіння, спираючись спиною на спинку сидіння.
- Сидіти по можливості так, щоб ноги були на підлозі.
- Якщо зріст людини нижчий 1,50 м, вона повинна завжди бути закріплена додатковою системою утримання пасажирів, що сумісна з автомобілями Mercedes-Benz.

Жодна з наявних на сьогодні систем не може повністю виключити ймовірність травм та смертельних випадків. Зокрема ремінь без-

пеки та подушка безпеки загалом не забезпечують захист від предметів, що потрапляють в автомобіль ззовні. Також не можна цілком виключити ризик травм подушкою безпеки під час її спрацювання.

### Обмеження захисного потенціалу системи утримання пасажирів

**▲ УВАГА** Небезпека травмування- або небезпека для життя через зміни у системі утримання пасажирів

У результаті внесення змін в систему утримання пасажирів вона може більше не працювати так, як це передбачалось.

Система утримання пасажирів тоді більше не може захищати людей у салоні автомобіля, як передбачено, і наприклад, не спрацювати у випадку аварії або неочікувано активуватися

- ▶ Ніколи не змінюйте деталі системи утримання пасажирів.
- ▶ Не здійснюйте жодних втручань у кабельні з'єднання, а також електронні елементи або їх програмне забезпечення.

Якщо автомобіль необхідно пристосувати до потреб людини з фізичними вадами, зверніться до фахівців спеціалізованої СТО.



Mercedes-Benz рекомендує використовувати обладнання для водіїв з обмеженими можливостями, яке дозволене для вашого автомобіля Mercedes-Benz.

### Функціональна готовність системи утримання пасажирів

Під час самотестування при увімкненому запалюванні вмикається сигнальна лампа системи утримання пасажирів . Вона вмикається найпізніше через декілька секунд після запуску автомобіля. Компоненти системи утримання пасажирів потім готові до роботи.

## Функціонування системи утримання пасажирів порушене

У наступних випадках наявна несправність системи утримання пасажирів:

- при увімкненому запалованні сигнальна лампа  системи утримання пасажирів не вмикається.
- під час руху сигнальна лампа  системи утримання пасажирів світиться безперервно або періодично.

**▲ УВАГА!** Небезпека травмування- або небезпека для життя через несправну роботу системи утримання пасажирів

Якщо система утримання пасажирів несправна, компоненти цієї системи можуть непередбачено активуватися або не спрацювати, як це передбачається у випадку аварії. Це, наприклад, може стосуватися аварійного натягувача ременя безпеки або подушки безпеки.

► Необхідно відразу перевірити систему утримання пасажирів на спеціалізованій СТО і налагодити її.

## Робота системи утримання пасажирів у випадку аварії

Принцип роботи системи утримання пасажирів залежить від розрахункової сили удару та виду аварії:

- фронтальне зіткнення
- зіткнення ззаду
- бічне зіткнення

Поріг активації компонентів системи утримання пасажирів обчислюється на основі показників з датчиків у різних місцях автомобіля. Обчислення виконується в попереджувальному режимі. Компоненти системи утримання пасажирів мають спрацювати своєчасно на початку удару.

Спрацювання подушок безпеки не залежить від факторів, що виникають або можуть бути обчислені лише після зіткнення. Їхня наявність також не є ані необхідною, ані достатньою для такого спрацювання.

Автомобіль може значно деформуватися, але подушка безпеки при цьому не спрацює. Це може статися у разі, коли удар прийшовся на елементи, що деформуються відносно легко, і

не призводить до суттєвого уповільнення автомобіля. І навпаки: подушки безпеки можуть спрацювати, навіть якщо автомобіль майже не деформовано. Коли, наприклад, удар припадає на дуже міцні елементи автомобіля, такі як лонжерони, уповільнення може бути достатнім для спрацювання системи.

**Компоненти системи утримання пасажирів можуть бути активовані або запущені незалежно один від одного:**

Компоненти	Розпізнана ситуація спрацювання
Аварійний натягувач ременя безпеки	фронтальне зіткнення, зіткнення ззаду, бічне зіткнення <sup>1)</sup>
Подушка безпеки водія, подушка безпеки переднього пасажирів	фронтальне зіткнення
Бокова подушка безпеки	бічне зіткнення
Віконна подушка безпеки	бічне зіткнення, фронтальне зіткнення

<sup>1)</sup> За умови, що автомобіль обладнаний боковою подушкою безпеки або віконною подушкою безпеки.

**▲ УВАГА!** Небезпека отримання опіку через гарячі частини подушки безпеки

Після спрацювання подушки безпеки деталі подушки гарячі.

- Не торкайтеся деталей подушки безпеки.
- негайно доручіть замінити подушку безпеки, що спрацювала, у спеціалізованій СТО.

Компанія Mercedes-Benz рекомендує після аварії транспортувати автомобіль до спеціалізованої СТО. Зокрема, це слід зробити у разі спрацювання аварійного натягувача ременя безпеки або подушки безпеки.

Коли спрацює аварійний натягувач ременя безпеки або подушка безпеки, ви почуєте звук розриву; крім того, може з'явитись пил:

- Звук розриву звичайно не надто гучний.



- Пил (порошок), що з'являється у разі спрацювання системи, взагалі не шкідливий для здоров'я, але може викликати короточасні проблеми з диханням у людей, що страждають на астму або інші подібні захворювання.

Щоб уникнути таких проблем, рекомендується негайно залишити автомобіль або відкрити вікно.

## Ремені безпеки

### Захисний потенціал ременя безпеки

Слід правильно пристібати ремені безпеки перед початком руху. Лише правильно пристебнутий ремінь безпеки може реалізувати свій захисний потенціал.

**▲ УВАГА!** Небезпека травмування або загроза життю через неправильно пристебнутий ремінь безпеки

Якщо ремінь безпеки пристебнутий неправильно, він не може захищати, як заплановано.

Крім того, неправильно пристебнутий ремінь безпеки, наприклад, у випадку аварії або при маневрі гальмування чи раптовій зміні напрямку призводить до травм.

- ▶ Завжди переконайтеся, що всі люди у салоні автомобіля правильно пристебнули ремені безпеки і сидять належним чином.

Завжди враховуйте вказівки щодо правильного положення сидіння водія та щодо регулювання сидіння (→ стор. 66).

Для того щоб правильно пристебнутий ремінь безпеки міг розкрити свій захисний потенціал, кожна людина в салоні автомобіля повинна дотримуватися таких правил:

- ремінь безпеки має щільно прилягати до тіла, бути натягнутим та не бути перекрученим.
- ремінь безпеки має проходити посередині плеча та якомога ближче до стегон.
- частина плечового ременя не повинна торкатися шиї і не повинна проходити під рукою або за спиною.
- уникайте громіздкого одягу, наприклад, зимового пальта.

- притисніть поясний ремінь безпеки якомога глибше до стегон та затягніть його туго плечовим ременем. Поясний ремінь безпеки не повинен проходити по верхній або нижній частині живота.
- ніколи не проводьте ремінь безпеки через гострі, гостроконечні або крихкі предмети.
- Пристібайте одним ременем безпеки лише одну людину. Ніколи не перевозьте немовлят або дітей на колінах людей в салоні автомобіля.
- ніколи не пристібайте предмети разом з людьми. Для кріплення предметів, багажу або вантажу завжди дотримуйтеся вказівок щодо навантаження автомобіля (→ стор. 80).

Переконайтеся також, щоб не було предметів між людиною та сидінням, наприклад, подушки.

Якщо ви берете в автомобіль дитину, обов'язково дотримуйтеся інструкцій та вказівок з техніки безпеки розділу «Діти в автомобілі» (→ стор. 35).

### Обмеження захисного потенціалу ременя безпеки

**▲ ПОПЕРЕДЖЕННЯ** Небезпека травмування або загроза життю через неправильне положення сидіння

Коли спинка сидіння знаходиться не у майже вертикальному положенні, ремінь безпеки не забезпечує належний захист, пов'язаний з утриманням.

У такому випадку при маневрі з гальмуванням чи аварії можливе зміщення тіла під ремінь безпеки і як наслідок – пошкодження живота чи шиї.

- ▶ Правильно встановлюйте сидіння перед початком руху.
- ▶ Завжди слід стежити за тим, щоб спинка сидіння розташовувалася майже вертикально, а плечова частина ременя безпеки проходила посередині плеча.

**▲ УВАГА!** Небезпека травмування- або загроза життю без додаткової системи утримання пасажирів для людей невеликого зросту

Люди зростом менше 1,50 м не можуть правильно пристібати ремінь безпеки без відповідних додаткових систем утримання пасажирів.

Якщо ремінь безпеки пристебнутий неправильно, він не може захищати, як заплановано. Крім того, неправильно пристебнутий ремінь безпеки, наприклад, у випадку аварії або при маневрі гальмування чи раптовій зміні напрямку призводить до травм.

► Закріпіть осіб зростом менше 1,50 м у відповідних додаткових системах утримання пасажирів.

**▲ УВАГА** Небезпека травмування- або загроза життю через пошкоджені або змінені ремені безпеки

Ремені безпеки можуть не захистити у наступних ситуаціях:

- якщо ремені безпеки пошкоджені, замінені, сильно забруднені, побіліли або пофарбовані;
- замок ременя безпеки пошкоджений або сильно забруднений;
- внесено зміни в аварійний натягувач ременя безпеки, жорсткі кріплення ременя безпеки або інерційну котушку ременя безпеки.

Ремені безпеки у випадку аварії також можуть непомітно пошкодитися, наприклад, уламками скла.

Змінені або пошкоджені ремені безпеки можуть порватися або не спрацювати, наприклад при аварії.

Змінені аварійні натягувачі ременя безпеки можуть випадково активуватися або не функціонувати, як це передбачено.

- Ніколи не замінійте ремені безпеки, аварійний натягувач ременя безпеки, жорстке кріплення ременя безпеки та інерційну котушку ременя безпеки.
- Переконайтеся в тому, що ремені безпеки непошкоджені, не зношені і чисті.

► Після аварії негайно доручіть перевірку ременів безпеки на спеціалізованій СТО.

Mercedes-Benz рекомендує використовувати ремені безпеки, які дозволені для вашого автомобіля Mercedes-Benz.

**▲ УВАГА!** Небезпека травмування- або загроза життю через аварійний натягувач ременя безпеки, що спрацює піротехнічно

Аварійний натягувач ременя безпеки, що вже спрацював піротехнічно, більше не працює і тому не надає передбаченого захисту.

► Негайно доручіть замінити аварійний натягувач ременя безпеки на спеціалізованій СТО.

Mercedes-Benz рекомендує після аварії відбуксирувати автомобіль на спеціалізовану СТО.

**!** **Вказівка** Пошкодження через затиснення ременя безпеки

Якщо невикористаний ремінь безпеки згорнувся неповністю, він може бути затиснутий дверима або механізмом сидіння.

► Завжди переконайтеся, що невикористаний ремінь безпеки згорнувся повністю.

### **Пристібання та регулювання ременя безпеки**

Якщо витягувати ремінь безпеки швидко або різко, інерційна котушка ременя безпеки блокується. Стрічку ременя неможливо витягнути далі.

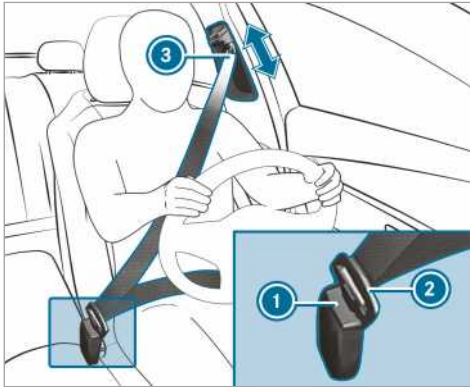

- ▶ Завжди вставляйте язичок ременя безпеки ② в замок ременя безпеки відповідного сидіння ①.
- ▶ Утримуючи розблокування місця виходу ременя ③, перемістіть місце виходу ременя безпеки в бажану позицію.
- ▶ Відпустіть розблокування місця виходу ременя безпеки і переконайтеся, що місце виходу ременя безпеки зафіксувалося ③.

**Автомобілі з однимісним сидінням переднього пасажиря:**

**!** **Вказівка** Спрацювання аварійного натягувача ременя безпеки при незайнятому сидінні переднього пасажиря

Якщо язичок ременя безпеки зафіксований у замку ременя безпеки незайнятого сидіння переднього пасажиря, під час аварії на додаток до інших систем може спрацювати аварійний натягувач ременя безпеки.

- ▶ Пристібайте одним ремнем безпеки лише одну людину.

**Відстібання ременя безпеки**

- ▶ Натисніть кнопку ослаблення замка ременя безпеки та витягніть його за язичок ременя безпеки.

**Функція попередження про непристібнутий ремінь безпеки водія та переднього пасажиря**

Сигнальна лампа ременя безпеки  на дисплеї приладів звертає вашу увагу на те, що

всі люди в салоні автомобіля повинні правильно пристебнути ремені безпеки.

Додатково може луnати попереджувальний звуковий сигнал.

Коли водій пристебнутий, попередження про непристібнутий ремінь безпеки вимикається. Залежно від обладнання автомобіля, попередження про непристібнутий ремінь безпеки вимикається, щойно водій та передній пасажир пристебнуть ремені безпеки.

Лише для певних країн: незалежно від того, чи пристебнутий водій, сигнальна лампа ременя безпеки  світиться після кожного увімкнення запалювання протягом шести секунд. Після запуску двигуна вона вимикається, щойно водій пристебне ремінь безпеки.

**Подушки безпеки**

**Огляд подушок безпеки**

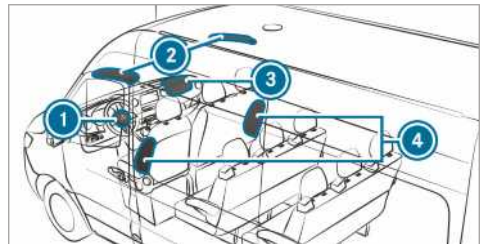

- ① Подушка безпеки водія
- ② Віконна подушка безпеки
- ③ Подушка безпеки переднього пасажиря
- ④ Бокова подушка безпеки

Місце монтажу подушки безпеки можна визначити за позначкою AIRBAG (подушка безпеки).

При активації подушка безпеки може підвищити захисний потенціал для кожної людини в салоні автомобіля.

### Можливий потенціал захисту залежно від подушки безпеки:

Подушка безпеки	Можливий потенціал захисту для ...
Подушка безпеки водія, подушка безпеки переднього пасажирів	голови та грудної клітки
Віконна подушка безпеки	голови
Бокова подушка безпеки	грудної клітки і тазу

### Захисний потенціал подушок безпеки

Залежно від аварійної ситуації подушка безпеки може додатково до правильно накладеного ременя безпеки підвищити захисний потенціал.

#### **▲ УВАГА** Небезпека травмування- або загроза життю через неправильне положення сидіння

При відхиленні від правильного положення сидіння подушка безпеки не може захистити, як це передбачено, і таким чином спрацювання може навіть спричинити додаткові травми.

Для того щоб уникнути ризику, завжди переконайтеся, що люди в салоні автомобіля:

- правильно пристебнуті ременями безпеки, в т.ч. вагітні.
- правильно сидять і дотримуються максимально можливої відстані до подушок безпеки.
- дотримуються наступних вказівок.

▶ Завжди переконайтеся в тому, що між подушкою безпеки та пасажиром в салоні автомобіля немає ніяких предметів.

Щоб уникнути ризиків, що виникають через спрацювання подушки безпеки, кожна людина в салоні автомобіля повинна дотримуватися таких вказівок:

- Правильно встановлюйте сидіння перед початком руху, сидіння переднього пас-

ажирів та водія встановлюйте якомога далі назад.

Враховуйте при цьому інформацію про правильне положення сидіння водія (→ стор. 66).

- Беріться за рульове колесо лише ззовні за обід рульового колеса. Таким чином відсутні перешкоди для розгортання подушки безпеки.
- Під час поїздки завжди спирайтеся на спинку сидіння. Не нахиляйтеся вперед і не спирайтеся на двері або бокове скло. Інакше ви перебуваєте в діапазоні розгортання подушки безпеки.
- Ноги завжди повинні знаходитися на підлозі. Наприклад, не кладіть ноги на передню панель. Інакше ваші ноги знаходяться в діапазоні розгортання подушки безпеки.
- Якщо ви берете з собою в автомобіль дітей, дотримуйтеся додаткових вказівок (→ стор. 35).
- Завжди зберігайте та закріплюйте предмети належним чином.

Предмети у салоні автомобіля можуть обмежити функціонування подушки безпеки за її призначенням. Кожна людина в салоні автомобіля повинна завжди дотримуватися таких правил:

- Між людьми в салоні автомобіля та подушкою безпеки немає інших осіб, тварин або предметів.
- Немає предметів між сидінням та дверима, а також стійкою дверей (стійкою В).
- На верхній ручці або гачку для одягу не висять тверді предмети, наприклад, вішалка для одягу.
- У зоні розгортання подушки безпеки не закріплене приладдя, таке як тримачі для напоїв, наприклад, на дверях, боковому склі, бічній панелі облицювання.
- У кишенях одягу не зберігаються важкі, гострі або крихкі предмети. Зберігайте такі предмети у відповідному для цього місці.

## Обмеження захисного потенціалу подушок безпеки

### ▲ УВАГА! Небезпека травмування через зміни в покритті подушок безпеки

Якщо змінити покриття подушок безпеки або нанести на них предмети, наприклад, наклейки, подушки безпеки вже не можуть функціонувати так, як це передбачалось.

- ▶ Ніколи не вносьте зміни в покриття подушок безпеки та не приєднуйте до них жодних предметів.

Місце монтажу подушки безпеки можна визначити за позначкою AIRBAG (Подушка безпеки) (→ стор. 33).

### ▲ УВАГА! Небезпека травмування та загроза життю через невідповідну оббивку сидінь

Несумісна оббивка сидінь може заважати спрацюванню вбудованих у сидіннях подушок безпеки або навіть не дати їм спрацювати.

Подушки безпеки в такому випадку не можуть захистити людей в салоні автомобіля так, як це було передбачено.

- ▶ Використовуйте лише оббивку сидінь, дозволена для відповідного сидіння компанією Mercedes-Benz.

### ▲ УВАГА! Небезпека травмування через функціональні порушення датчиків у внутрішній панелі облицювання дверей

На дверях знаходяться датчики для управління подушками безпеки. При заміні або неправильному виконанні робіт на дверях або внутрішніх панелях облицювання дверей можливе порушення функцій датчиків. У результаті подушки безпеки вже не працюватимуть так, як це передбачалось.

Подушки безпеки в такому випадку не можуть захистити людей в салоні автомобіля, так як це було передбачено.

- ▶ Ніколи не вносьте зміни до дверей та їх частин.
- ▶ Доручайте виконання робіт на дверях або внутрішній панелі облицювання дверей спеціалізованій СТО.

### ▲ УВАГА! Небезпека травмування через подушку безпеки, яка вже спрацювала

Подушка безпеки, що вже спрацювала, не надає більше захисту і у випадку аварії не може захистити, як передбачено.

- ▶ Для того щоб замінити подушку безпеки, що спрацювала, відбуксуйте автомобіль до спеціалізованої СТО.

Негайно доручіть замінити подушки безпеки, що вже спрацювали.

## Діти в автомобілі

### Вказівки щодо безпечного перевезення дітей

#### ▲ УВАГА! Аварія та небезпека травмування, якщо діти залишаються в автомобілі без нагляду

Якщо дітей залишити в автомобілі без нагляду, вони можуть спричинити рух автомобіля, якщо, наприклад:

- відпустять стоянкове гальмо.
- перемкнуть автоматичну коробку передач з положення паркування [P] або механічну коробку передач у положення холостого ходу.
- запустять двигун.

Крім того, використовуючи обладнання автомобіля, вони можуть защемити собі частини тіла.

- ▶ Ніколи не лишайте в автомобілі дітей без нагляду.
- ▶ При виході з автомобіля завжди беріть із собою ключ запалювання та блокуйте автомобіль.

#### ▲ УВАГА! Загроза життю через вплив високих або низьких температур в автомобілі

Якщо на людей, –передусім на дітей–, тривалий час постійно діє висока- чи низька температура, існує небезпека травмування або навіть загроза життю!

- ▶ Ніколи не залишайте в автомобілі без нагляду осіб, – особливо дітей –.
- ▶ Ніколи не залишайте тварин в автомобілі без нагляду.

**▲ УВАГА** Небезпека отримання опіків від прямих сонячних променів, що потрапляють на дитяче сидіння

Якщо на дитячу систему утримання пасажирів потрапляє пряме сонячне проміння, її деталі можуть сильно нагрітися.

Торкнувшись таких деталей, у першу чергу металевих елементів дитячої системи утримання пасажирів, діти можуть обпектися.

- ▶ Постійно стежте за тим, щоб дитяча система утримання пасажирів не піддавалася впливу прямого сонячного проміння.
- ▶ Наприклад, накривайте її.
- ▶ Якщо дитяча система утримання пасажирів знаходилася під прямими сонячними променями, охолодіть її, перш ніж садити дитину.
- ▶ Ніколи не лишайте в автомобілі дітей без нагляду.

Mercedes-Benz рекомендує для кращого захисту дітей молодше 12 років або зростом нижче 1,50 м обов'язково дотримуватися наступних вказівок:

- Розміщуйте дітей лише у придатній для автомобілів Mercedes-Benz дитячій системі утримання пасажирів, що відповідає віку, вазі, а також зросту дитини. При цьому обов'язково враховуйте область застосування дитячої системи утримання пасажирів.
- Закріплюйте дитячу систему утримання пасажирів, якщо можливо, на задньому сидінні.
- Використовуйте для дитячої системи утримання пасажирів лише такі системи кріплення:
  - система ременів безпеки;
  - кріпильна скоба ISOFIX;
  - кріплення Top Tether.
- Дотримуйтеся керівництва з монтажу виробника дитячої системи утримання пасажирів.
- Дотримуйтеся табличок з попереджувальними вказівками в салоні автомобіля і на дитячій системі утримання пасажирів.

**▲ УВАГА** Небезпека травмування або загроза життю через неправильне закріплення дитячої системи утримання пасажирів

Якщо дитячу систему утримання пасажирів неправильно встановити на призначеному для неї місці, вона не може забезпечити належний захист.

Може статися, що при аварії, маневрі з гальмуванням або різкій зміні напрямку руху система не зможе втримати дитину.

- ▶ Дотримуйтеся вимог, викладених у керівництві з монтажу, який наданий виробником дитячої системи утримання пасажирів, а також неодмінно враховуйте область застосування дитячої системи утримання пасажирів.
- ▶ Слідкуйте за тим, щоб уся опорна поверхня дитячої системи утримання пасажирів повністю прилягала до поверхні подушки сидіння.
- ▶ Заборонено класти предмети під чи за дитячу систему утримання пасажирів, наприклад, подушки.
- ▶ Використовуйте дитячу систему утримання пасажирів лише із передбаченими для неї оригінальними чохлами.
- ▶ Замінюйте пошкоджені чохла лише оригінальними.

**▲ УВАГА!** Небезпека травмування та загроза життю через незакріплену дитячу систему утримання пасажирів в автомобілі

Коли дитяча система утримання пасажирів неправильно змонтована чи не закріплена, вона може при аварії, маневрі з гальмуванням чи різкій зміні напрямку руху від'єднатись.

Дитяча система утримання пасажирів може непередбачувано переміститись по салону, зіштовхуючись при цьому з людьми в салоні автомобіля.

- ▶ Слід завжди правильно монтувати дитячі системи утримання пасажирів, навіть якщо вони не використовуються.

- ▶ Обов'язково дотримуйтеся вимог, викладених у керівництві з монтажу, яке надане виробником дитячої системи утримання пасажирів.

**▲ УВАГА** Небезпека травмування або загроза життю при використанні пошкодженої дитячої системи утримання пасажирів

Пошкоджені та такі, що побували в аварії, дитячі системи утримання пасажирів, або їх системи закріплення, не можуть більше захищати належним чином.

Може статися, що при аварії, маневрі з гальмуванням або різкій зміні напрямку руху система не зможе втримати дитину.

- ▶ Дитячі системи утримання пасажирів, які виявилися несправними або побували в аварії, слід негайно замінити новими.
- ▶ Перед повторним встановленням дитячої системи утримання пасажирів систему закріплення пасажирів дитячої системи утримання пасажирів слід перевірити на спеціалізованій СТО.

**i** Для очищення рекомендованої компанією Mercedes-Benz дитячої системи утримання пасажирів найкраще використовувати засіб для догляду від Mercedes-Benz. Докладнішу інформацію ви отримаєте на спеціалізованій СТО.

Дотримуйтеся також наступних вказівок:

- Під час встановлення дитячої системи утримання пасажирів на сидінні переднього пасажирів вказівки до дитячої системи утримання пасажирів на сидінні переднього пасажирів (→ стор. 40).
- Вказівки щодо кріплення придатних дитячих систем утримання пасажирів (→ стор. 41)
- Вказівки щодо рекомендованих дитячих систем утримання пасажирів (→ стор. 43)
- Вказівки з техніки безпеки щодо ременя безпеки (→ стор. 31).
- Правильне використання ременя безпеки (→ стор. 32).

## Встановлення дитячої системи утримання пасажирів за допомогою кріплення ISOFIX на задньому сидінні

### Вказівки щодо кріплень дитячого сидіння ISOFIX

**▲ УВАГА!** Небезпека травмування або загроза життю внаслідок перевищення допустимої загальної ваги дитини та дитячої системи утримання пасажирів

Для дитячих систем утримання пасажирів ISOFIX, в яких фіксація дитини відбувається за допомогою інтегрованого ременя безпеки дитячої системи утримання пасажирів, допустима загальна вага дитини та дитячої системи утримання пасажирів становить 33 кг.

Якщо загальна вага дитини та дитячої системи утримання пасажирів перевищує 33 кг, дитяча система утримання пасажирів ISOFIX з інтегрованим ременем безпеки більше не забезпечує достатній захист. Кріплення дитячого сидіння ISOFIX можуть виявитись перенавантаженими та не втримати дитину, наприклад, при аварії.

- ▶ Якщо загальна вага дитини та дитячої системи утримання пасажирів перевищує 33 кг, використовуйте лише дитячу систему утримання пасажирів ISOFIX, в якій фіксація дитини відбувається за допомогою ременя безпеки автомобільного сидіння.
- ▶ Додатково закріплюйте дитячу систему утримання пасажирів ременем Top Tether, якщо він є.

Завжди враховуйте вказівки щодо маси дитячої системи утримання пасажирів:

- наведених у керівництві з монтажу та експлуатації, яке надане виробником дитячої системи утримання пасажирів, що застосовується в даному випадку
- на етикетці на дитячій системі утримання пасажирів, за наявності

Регулярно перевіряйте, щоб допустима загальна вага дитини та дитячої системи утримання пасажирів відповідала зазначеним нормам.

Обов'язково звертайте увагу на область застосування та придатність сидіння для закріплення

дитячих систем утримання пасажирів, а також керівництво з монтажу та експлуатації, яке надане виробником дитячої системи утримання пасажирів, яка застосовується в даному випадку.

ISOFIX — це уніфікована система кріплення для спеціальних систем утримання пасажирів. Кріплення дитячої системи утримання пасажирів ISOFIX дозволені згідно зі стандартом UN-R44.

На кріпильних скобах ISOFIX дозволяється закріплювати лише такі дитячі системи утримання пасажирів, які відповідають стандарту UN-R44.



Символ для фіксації дитячої системи утримання пасажирів ISOFIX

### Монтаж кріплення дитячого сидіння ISOFIX

**▲ УВАГА!** Небезпека травмування або загроза життю внаслідок перевищення допустимої загальної ваги дитини та дитячої системи утримання пасажирів

Для дитячих систем утримання пасажирів ISOFIX, в яких фіксація дитини відбувається за допомогою інтегрованого ременя безпеки дитячої системи утримання пасажирів, допустима загальна вага дитини та дитячої системи утримання пасажирів становить 33 кг.

Якщо загальна вага дитини та дитячої системи утримання пасажирів перевищує 33 кг, дитяча система утримання пасажирів ISOFIX з інтегрованим ременем безпеки більше не забезпечує достатній захист. Кріплення дитячого сидіння ISOFIX

можуть виявитись перенавантаженими та не втримати дитину, наприклад, при аварії.

- ▶ Якщо загальна вага дитини та дитячої системи утримання пасажирів перевищує 33 кг, використовуйте лише дитячу систему утримання пасажирів ISOFIX, в якій фіксація дитини відбувається за допомогою ременя безпеки автомобільного сидіння.
- ▶ Додатково закріплюйте дитячу систему утримання пасажирів ременем Top Tether, якщо він є.

Завжди дотримуйтеся вказівок щодо маси дитячої системи утримання пасажирів:

- у керівництві з експлуатації та монтажу, наданому виробником дитячої системи утримання пасажирів, яка застосовується в даному випадку
- на етикетці на дитячій системі утримання пасажирів, за наявності

Регулярно перевіряйте, щоб допустима загальна маса дитини та дитячої системи утримання пасажирів відповідала зазначеним нормам.

Обов'язково враховуйте область застосування та придатність сидінь для закріплення дитячих систем утримання пасажирів, а також керівництво з експлуатації та монтажу, надане виробником дитячої системи утримання пасажирів, яка застосовується в даному випадку.

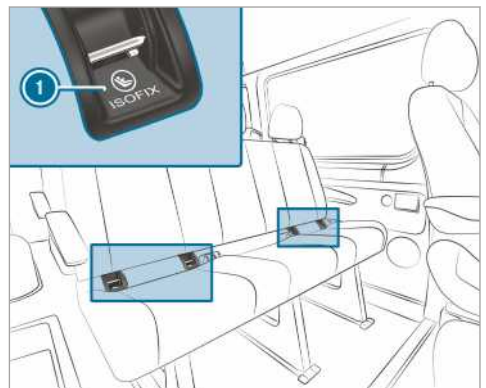

### ① Кріпильна скоба ISOFIX

Перед кожною поїздкою обов'язково слід переконатися, що дитяча система утримання



пасажирів ISOFIX правильно зафіксована в обох кріпильних скобах автомобіля.

**1** **Вказівка** Пошкодження ремня безпеки середнього сидіння

Ремінь безпеки середнього сидіння може пошкодитись під час монтажу дитячої системи утримання пасажирів.

- ▶ Переконайтесь, що ремень безпеки не затиснувся.

- ▶ Встановіть дитячу систему утримання пасажирів ISOFIX на обидві кріпильні скоби автомобіля.

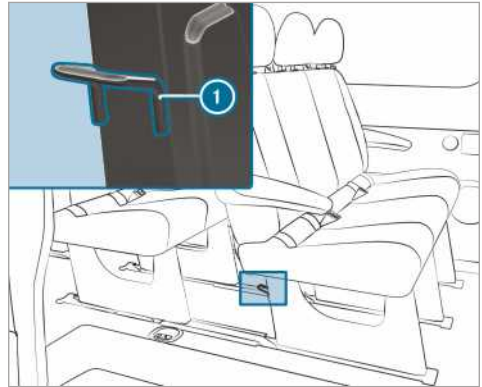

**Кріплення Top Tether**

**▲ УВАГА!** Небезпека травмування внаслідок неправильного кріплення Top Tether

При закріпленні ремня Top Tether, наприклад за вушко у вантажному відсіку, дитяча система утримання пасажирів буде закріплена неправильно.

Тому може так статися, що під час аварії ця система не зможе забезпечити належний захист.

- ▶ Закріплюйте гачок Top Tether виключно за відповідне кріплення Top Tether.

Ремінь Top Tether може зменшити ризик травмування. Ремінь Top Tether забезпечує додаткове з'єднання між дитячою системою утримання пасажирів, прикріпленою за допомогою системи ISOFIX, та автомобілем.

Дитяча система утримання пасажирів повинна бути оснащена ремнем Top Tether.

Кріплення Top Tether **1** знаходяться на зворотній стороні відповідного заднього багатомісного сидіння на ніжках сидіння.

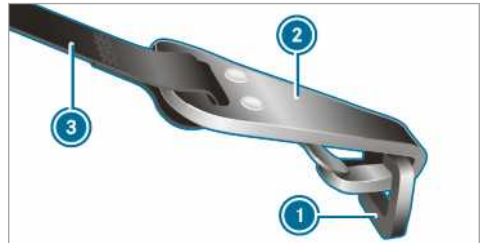

- ▶ Якщо необхідно, перемістіть підголівник вгору (→ стор. 78).
- ▶ Встановіть дитячу систему утримання пасажирів ISOFIX, використовуючи Top Tether. При цьому дотримуйтеся вимог керівництва з монтажу, наданого виробником дитячої системи утримання пасажирів.
- ▶ Протягніть ремень Top Tether **3** під підголівником між обома штангами.
- ▶ Закріпіть гачок Top Tether **2** у кріпленні Top Tether **1**, не перекручуючи його.
- ▶ Натягніть ремень Top Tether **3**. При цьому дотримуйтеся вимог керівництва з монтажу, наданого виробником дитячої системи утримання пасажирів.
- ▶ Якщо необхідно, перемістіть підголівник вниз (→ стор. 78). Стежте за тим, щоб проходження ремня Top Tether **3** не було ускладненим.

### Дитяча система утримання пасажирів на сидінні переднього пасажиря

#### Вказівки щодо дитячої системи утримання пасажирів на сидінні переднього пасажиря

Як показує статистика нещасних випадків, діти, зафіксовані на задніх сидіннях, знаходяться в більшій безпеці, ніж діти, що зафіксовані на передніх сидіннях. Тому компанія Mercedes-Benz наполегливо радить встановлювати дитячу систему утримання пасажирів переважно на задньому сидінні.



Слід враховувати попередження на сонцезахисному козиру переднього пасажиря

**НІКОЛИ** не використовуйте дитяче крісло, встановлене проти напрямку руху автомобіля, на сидінні з **АКТИВОВАНОЮ ФРОНТАЛЬНОЮ ПОДУШКОЮ БЕЗПЕКИ**; це може спричинити **СМЕРТЬ** або **ВАЖКІ ТРАВМИ** дитини.

Також обов'язково дотримуйтеся вказівок щодо безпечного транспортування дітей (→ стор. 35).

#### Вказівки щодо спрямованих проти напрямку руху дитячих систем утримання пасажирів



Наклейку видно, коли відкриті двері переднього пасажиря

Подушку безпеки переднього пасажиря не можна відключити. Про це свідчить спеціальна наклейка на подушці безпеки зі сто-

рони переднього пасажиря збоку на передній панелі. Ніколи не встановлюйте спрямовану проти руху автомобіля дитячу систему утримання пасажирів на сидінні переднього пасажиря, встановлюйте її натомість на відповідному задньому сидінні.

#### Вказівки щодо спрямованих за напрямком руху автомобіля дитячих систем утримання пасажирів на сидінні переднього пасажиря

При використанні дитячих систем утримання пасажирів на сидінні переднього пасажиря обов'язково враховуйте наступне:

- Встановіть сидіння переднього пасажиря в крайнє заднє верхнє положення. З сидіннями з регулюванням положення сидіння по висоті встановіть додатково сидіння у найвище положення.
- Налаштуйте положення спинки сидіння майже вертикально.
- Налаштуйте максимальну довжину подушки сидіння.
- Поверхня опори дитячої системи утримання пасажирів повинна повністю прилягати до поверхні подушки сидіння переднього пасажиря.
- Спинка спрямованої за напрямком руху автомобіля дитячої системи утримання пасажирів повинна, якщо можливо, максимально щільно прилягати до спинки сидіння переднього пасажиря. Дитяча система утримання пасажирів не повинна торкатися даху або навантажуватися підголовником.
- За потреби налаштуйте нахил спинки сидіння та положення підголовників.
- Налаштуйте нахил подушки сидіння таким чином, щоб передній край подушки сидіння знаходився в найвищому положенні, а задній – у найнижчому.
- Завжди перевіряйте правильність пролягання плечового ременя від місця виходу ременя безпеки в автомобілі до напрямної плечового ременя на дитячій системі утримання пасажирів. Плечовий ремінь повинен проходити від місця виходу ременя безпеки вперед і вниз.
- За потреби налаштуйте місце виходу ременя безпеки і сидіння переднього пасажиря.

- Забороняється класти предмети під чи за дитячу систему утримання пасажирів, наприклад, подушки.

Слід завжди виконувати вимоги керівництва з монтажу та експлуатації, яке надане виробником дитячої системи утримання пасажирів, яка застосовується в даному випадку, а також вказівок щодо кріплення відповідної дитячої системи утримання пасажирів (→ стор. 41).

### Пристосування сидінь під дитячу систему утримання пасажирів

#### **Вказівки щодо кріплення придатних дитячих систем утримання пасажирів**

В автомобілі дозволяється використовувати лише дозволені стандартом ЄЕК ООН UN-R44 дитячі системи утримання пасажирів.

Приклад етикетки допуску на дитячій системі утримання пасажирів:

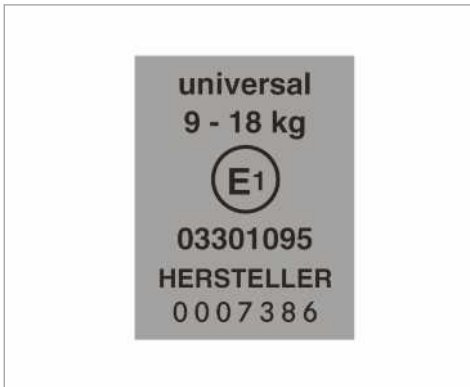

Етикетка для дитячої системи утримання пасажирів відповідно до UN-R44

Дитячі системи утримання пасажирів ISOFIX категорії «Universal» можуть використовуватися згідно з таблицями щодо придатності посадочних місць для кріплення дитячих систем утримання пасажирів на посадочних місцях з позначеннями U, UF, IUF.

Напівуніверсальні дитячі системи утримання пасажирів мають текстову позначку (semi-universal) на етикетці допуску. Якщо у списку типів автомобілів, що надається виробником дитячих систем утримання пасажирів, вказано автомобіль з відповідним сидінням, то їх дозволяється використовувати.

#### **Вказівки щодо відповідності сидінь для закріплення дитячих систем утримання пасажирів за допомогою ременів безпеки**

Дотримуйтеся наступних вказівок:

- **При використанні дитячого крісла групи 0 чи 0+ або спрямованої проти напрямку руху автомобіля дитячої системи утримання пасажирів на задньому сидінні:** слід так налаштувати сидіння переднього пасажирів і водія, щоб воно не торкалося дитячої системи утримання пасажирів.
- **При використанні спрямованої за напрямком руху автомобіля дитячої системи утримання пасажирів групи I:** спинка дитячої системи утримання пасажирів повинна максимально щільно прилягати до спинки сидіння переднього пасажирів.
- У певних дитячих системах утримання пасажирів вагової групи II або III можливі обмеження при максимальному налаштуванні розміру, наприклад, через можливий контакт з дахом.
- Переконайтеся, що ноги дитини не торкаються переднього сидіння. Якщо необхідно, перемістіть переднє сидіння трохи вперед.
- Дитяча система утримання пасажирів не повинна торкатися даху або навантажуватися підголівником. Відрегулюйте підголівник відповідним чином.
- Дотримуйтеся рекомендацій керівництва з монтажу виробника дитячої системи утримання пасажирів.

Умовні позначення до таблиці:

- X Непридатні для дітей цієї вагової групи
- U Придатні для дитячої системи утримання пасажирів категорії «Universal» цієї вагової групи.
- UF Придатні для спрямованої за напрямком руху автомобіля дитячої системи утримання пасажирів категорії «Universal» цієї вагової групи.
- L Придатні для напівуніверсальних дитячих систем утримання пасажирів відповідно до таблиці в розділі «Рекомендовані дитячі системи утримання пасажирів», або якщо автомобіль і посадочне місце наведені у списку типів автомобілів, що наданий

виробником дитячої системи утримання пасажирів.

### Сидіння переднього пасажирів

Вагова група	Сидіння переднього пасажирів (з подушкою безпеки переднього пасажирів) <sup>1</sup>	Сидіння переднього пасажирів (без подушки безпеки переднього пасажирів) <sup>1</sup>	Одинарне сидіння
Група 0: до 10 кг	X	U	X
Група 0+: до 13 кг	X	U	X
Група I: від 9 до 18 кг	UF	U	X
Група II: від 15 до 25 кг	UF	U	X
Група III: від 22 до 36 кг	UF	U	X

<sup>1</sup> Встановіть сидіння переднього пасажирів в крайнє заднє верхнє положення.

### Двомісне сидіння передніх пасажирів

Вагова група	Зовнішнє сидіння (з подушкою безпеки переднього пасажирів)	Зовнішнє сидіння (без подушки безпеки переднього пасажирів)	Середнє сидіння
Група 0: до 10 кг	X	U	X
Група 0+: до 13 кг	X	U	X
Група I: від 9 до 18 кг	UF	U	X
Група II: від 15 до 25 кг	UF	U	X
Група III: від 22 до 36 кг	UF	U	X

### Заднє багатомісне сидіння

Вагова група	Заднє багатомісне сидіння (подвійна кабіна)	Заднє багатомісне сидіння (стандарт/комфорт)
Група 0: до 10 кг	U	U
Група 0+: до 13 кг	U	U
Група I: від 9 до 18 кг	U	U

Вагова група	Заднє багатомісне сидіння (подвійна кабіна)	Заднє багатомісне сидіння (стандарт/комфорт)
Група II: від 15 до 25 кг	U	U
Група III: від 22 до 36 кг	U	U

### Вказівки щодо рекомендованих дитячих систем утримання пасажирів

Рекомендовані дитячі системи утримання пасажирів, для закріплення за допомогою ременя безпеки автомобільного крісла

Вагові групи	Виробник	Тип	Номер дозволу (E1 ...)	Номер за каталогом (A 000 ...) з кольоровим кодом 9H95
Група 0: до 10 кг приблизно до 6 місяців	Britax Römer	BABY SAFE plus II	04 301 146	970 13 02
Група 0+: до 13 кг приблизно до 15 місяців	Britax Römer	BABY SAFE plus II	04 301 146	970 13 02
Група I: від 9 до 18 кг приблизно від 9 місяців до 4 років	Britax Römer	DUO plus	04 301 133	970 17 02
Група II/III: від 15 до 36 кг приблизно від 4 до 12 років	Britax Römer	KIDFIX	04 301 198	970 20 02
	Britax Römer	KIDFIX XP	04 301 304	970 23 02

**i** Докладну інформацію щодо правильного вибору дитячої системи утримання пасажирів можна отримати на будь-якій авторизованій станції техобслуговування Mercedes-Benz.

### Двері, блокування/розблокування для безпеки дітей

**▲ УВАГА!** Аварія та небезпека травмування, якщо діти залишаються в автомобілі без нагляду

Якщо дітей залишити в автомобілі без нагляду, вони можуть спричинити рух автомобіля, якщо, наприклад:

- відпустять стоянкове гальмо.

- перемкнуть автоматичну коробку передач з положення паркування **P** або механічну коробку передач у положення холостого ходу.
- запустять двигун.

Крім того, використовуючи обладнання автомобіля, вони можуть защемити собі частини тіла.

- ▶ Ніколи не лишайте в автомобілі дітей без нагляду.
- ▶ При виході з автомобіля завжди беріть із собою ключ запалювання та блокуйте автомобіль.

**▲ УВАГА!** Загроза життю через вплив високих або низьких температур в автомобілі

Якщо на людей, –передусім на дітей–, тривалий час постійно діє висока- чи низька температура, існує небезпека травмування або навіть загроза життю!

- ▶ Ніколи не залишайте в автомобілі без нагляду осіб, – особливо дітей –.
- ▶ Ніколи не залишайте тварин в автомобілі без нагляду.

**▲ УВАГА!** Аварія- та небезпека травмування у випадку залишення дітей у автомобілі без нагляду

Якщо в салоні знаходяться діти, вони можуть:

- відкрити двері і таким чином створити небезпеку для інших людей або учасників дорожнього руху.
- вийти з машини і потрапити на ділянку дорожнього руху.
- керувати пристроями у автомобілі та, наприклад, заблокувати замок.
- ▶ Щоразу, коли в салоні знаходяться діти, слід активувати наявну систему блокування для безпеки дітей.
- ▶ Ніколи не лишайте в автомобілі дітей без нагляду.
- ▶ При виході з автомобіля завжди виймайте ключ запалювання та блокуйте автомобіль.

Блокування для безпеки дітей наявне у наступних дверях:

- зсувні двері
- задні двері подвійної кабіни

Система блокування задніх дверей для безпеки дітей блокує кожні двері окремо. Двері неможливо буде відкрити зсередини (винятком є електричні зсувні двері). Коли автомобіль розблокований, ці двері можна відкрити ззовні.

Якщо електричні зсувні двері заблоковані, заблокованими є лише органи управління зсувних дверей, які розташовуються в задній частині салону. Електричні зсувні двері завжди можна відкрити за допомогою кнопки на центральній консолі (→ стор. 52).

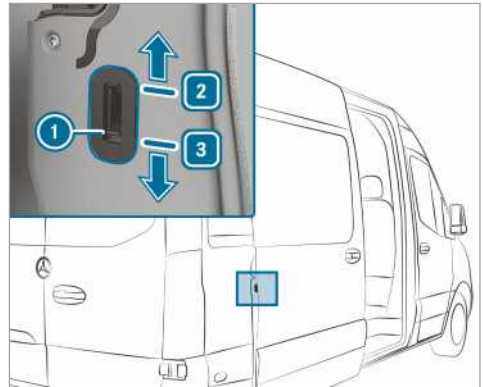

Приклад: блокування зсувних дверей для безпеки дітей

- ▶ Перемістіть важіль блокування дверей для безпеки дітей ① у положення ② (заблокувати) або ③ (розблокувати).
- ▶ Після цього перевірте справність функції блокування для безпеки дітей.

**Вказівки щодо перевезення домашніх тварин в автомобілі**

**▲ УВАГА!** Аварія- та небезпека травмування у випадку залишення тварин в автомобілі без нагляду

Якщо залишити тварин в автомобілі без нагляду або без контролю, вони можуть, наприклад, натискати кнопки або перемикачі.

Внаслідок цього тварини можуть:

- активувати оснащення автомобіля і, наприклад, опинитися в затисненому стані.
- вмикати та вимикати системи-, що загрожує іншим учасникам руху.

Крім того, залишені без контролю тварини у випадку аварії або раптового маневру та гальмування можуть непередбачувано переміщатись по салону, травмуючи при цьому людей в салоні автомобіля.

- ▶ Ніколи не залишайте тварин в автомобілі без нагляду.
- ▶ Щоразу на час руху належним чином обмежуйте свободу пересування тварин.

рин, наприклад, посадивши їх у спеціальну переноску.

## Ключ

### Вказівки щодо радіоз'єднання ключа

**▲ НЕБЕЗПЕКА!** Небезпека для життя через електромагнітне випромінювання біля кнопки пуску / вимикання двигуна для осіб з медичними пристроями

Особі з медичними пристроями, такими як кардіостимулятор або дефібрилятор: якщо ви використовуєте кнопку пуску / вимикання двигуна, виникає радіозв'язок між ключем і автомобілем.

Електромагнітне випромінювання може порушити роботу медичного пристрою.

▶ Перед експлуатацією автомобіля обов'язково проконсультуйтеся зі своїм лікарем або виробником медичного пристрою щодо впливу випромінювання на відповідні системи.

### Зона розпізнавання антени функції KEYLESS-GO

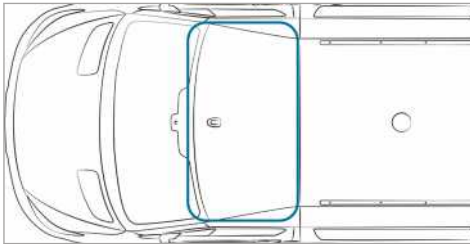

### Огляд функцій ключа

**▲ УВАГА** Аварія- та безпека травмування у випадку залишення дітей в автомобілі без нагляду

Якщо залишити дітей у автомобілі без нагляду, вони можуть

- відкрити двері і таким чином створити небезпеку для інших людей або учасників дорожнього руху.
- вийти з машини і потрапити на ділянку дорожнього руху.
- керувати пристроями в автомобілі та, наприклад, заблокувати замок.

Крім того, діти можуть спричинити рух машини, якщо вони, наприклад:

- відпустять стоянкове гальмо.
- перемкнуть автоматичну коробку передач з положення паркування **P** або механічну коробку передач у положення холостого ходу.
- запустять двигун.

▶ При виході з автомобіля завжди беріть з собою ключ запалювання та блокуйте автомобіль.

▶ Ніколи не залишайте дітей та тварин в автомобілі без нагляду.

▶ Зберігайте ключ так, щоб він не міг потрапити до рук дітей.

**!** **Вказівка** Пошкодження ключа через магнітні поля

▶ Обережіть ключ від потрапляння у сильні магнітні поля.

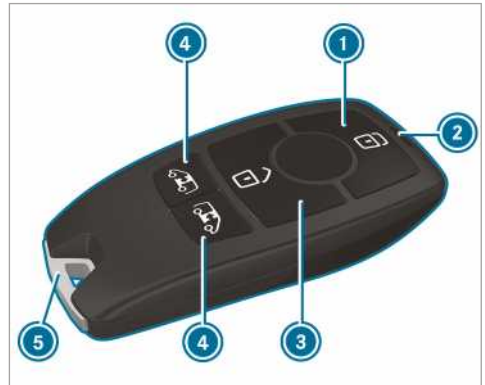

- 1 Блокування
- 2 Контрольна лампа елемента живлення
- 3 Розблокування
- 4 Розблокування багажного відділення (зсувні двері та двері задньої стінки)/електричне розблокування і відкривання/закривання зсувних дверей
- 5 Аварійний ключ

При заводському налаштуванні ключ централізовано блокує та розблоковує наступні компоненти:

- двері водія та переднього пасажира





- зсувні двері
- двері задньої стінки

Якщо не відкрити автомобіль приблизно протягом 40 секунд після розблокування:

- автомобіль знову заблокується
- протиугінна функція знову активується

Не зберігайте ключ поряд з електронними пристроями або металевими предметами. Це може порушити функціональність ключа.

① Якщо контрольна лампа елемента живлення під час натискання кнопки  або  не вмикається, акумулятор розряджений.

Замініть елемент живлення ключа (→ стор. 47).

### Звукова сигналізація спрацьовування замків автомобіля, увімкнення або вимкнення

Мультимедійна система:



  ► Налаштування ► Автомобіль

► Увімкніть або вимкніть Акуст. підтв. блокув..

### Зміна налаштувань розблокування

Можливі функції розблокування ключа:

- централізоване розблокування
- розблокування дверей водія та переднього пасажера (фургон)
- розблокування дверей водія (мікроавтобус, шасі)

► **Переключення між налаштуваннями:** приблизно шість секунд одночасно тримайте натисненими кнопки  та , поки контрольна лампа елемента живлення не замиготить двічі.

При обраній функції розблокування дверей водія або дверей водія та переднього пасажера:

- Повторне натискання кнопки  розблокує автомобіль централізовано.

### Зменшення споживання електричного струму ключа

Якщо ви плануєте не використовувати автомобіль або ключ тривалий час, можна деактивувати

функцію ключа для пуску двигуна KEYLESS-GO.

► **Деактивація:** двічі натисніть кнопку  ключа з короткими проміжками. Контрольна лампа елемента живлення ключа світитиметься двічі короткочасно і один раз більш тривало.

► **Активація:** натисніть будь-яку кнопку на ключі.

Під час запуску автомобіля ключем у відділенні консолі переключення функції ключа активуються автоматично.

### Аварійний ключ, вставлення/виймання

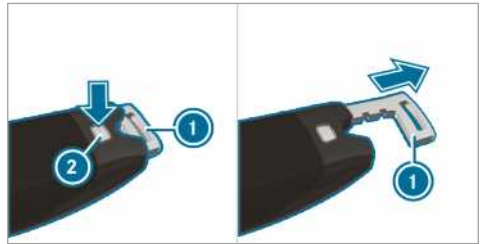

► **Виймання:** натисніть кнопку розблокування .

Аварійний ключ  легко виймається.

► Вийміть повністю аварійний ключ .

► **Встановлення:** натисніть на кнопку розблокування .

► Повністю вставте аварійний ключ , доки він не зафіксується.

### Заміна елемента живлення ключа

**⚠ НЕБЕЗПЕКА!** Велика шкода здоров'ю внаслідок ковтання батарейок

В батарейках містяться отруйні та їдкі речовини. Ковтання батарейок може завдати великої шкоди здоров'ю.

Існує небезпека для життя!

- Зберігайте батарейки так, щоб вони не могли потрапити до рук дітей.
- Якщо дитина проковтнула батарейку, негайно зверніться до лікаря.

**ВКАЗІВКА ЩОДО ОХОРОНИ ДОВКІЛЛЯ** Шкода для навколишнього середовища через неналежну утилізацію батарейок



До складу батарейок входять шкідливі речовини. Законом заборонено утилізувати батарейки разом з побутовим сміттям.



Утилізування батарейки відповідно до норм захисту довкілля. Розряджені батарейки слід здавати у спеціалізованій СТО чи в пункт приймання відпрацьованих елементів живлення.

### Передумови

- Потрібен елемент живлення, що має напругу 3 В, типу CR 2032.

Mercedes-Benz радить доручати заміну елемента живлення фахівцям спеціалізованої СТО.

- ▶ Виймання аварійного ключа (→ стор. 47).



Малюнок для прикладу

- ▶ Натисніть кнопку розблокування ② повністю вниз та перемістіть кришку ① вперед.
- ▶ Витягніть відділення для елементів живлення ③ та вийміть розряджений елемент живлення.
- ▶ Встановіть новий елемент живлення у відділення для елементів живлення ③. При цьому враховуйте позначення плюсового полюса у відділенні для елементів живлення і на батареї.
- ▶ Встановіть відділення для елементів живлення ③.
- ▶ Встановіть кришку ① так, щоб вона зафіксувалася.
- ▶ Повністю вставте аварійний ключ, поки він не зафіксується (→ стор. 47).

### Проблеми, пов'язані з ключем

Проблема	Можливі причини виникнення несправностей/наслідки та ▶ Рішення
Автомобіль не можна більше блокувати або розблокувати.	<p>Можливі причини:</p> <ul style="list-style-type: none"> <li>• Елемент живлення ключа несправний або розряджений.</li> <li>• Заважає потужне джерело радіосигналу.</li> <li>• Ключ несправний.</li> </ul> <ul style="list-style-type: none"> <li>▶ За допомогою контрольної лампи батареї перевірте батарею та за потреби замініть її (→ стор. 47).</li> <li>▶ Для розблокування/блокування використовуйте аварійний ключ (→ стор. 47).</li> <li>▶ Перевірте ключ на спеціалізованій СТО.</li> </ul>
Ви загубили ключ.	<ul style="list-style-type: none"> <li>▶ Слід негайно заблокувати ключ на спеціалізованій СТО.</li> <li>▶ За потреби замініть механічні замки.</li> </ul>

## Двері

### Вказівки щодо додаткового замка дверей

Додатковий замок дверей доступний лише в автомобілях, призначених для Сполученого Королівства.

**▲ УВАГА!** Небезпека травмування осіб в автомобілі з активованим додатковим замком дверей

Якщо активований додатковий замок дверей, двері не можна більше відкривати зсередини.

Якщо в автомобілі знаходяться люди, вони не зможуть вийти, наприклад, у небезпечних ситуаціях.

- ▶ Заборонено залишати без нагляду в машині людей, у першу чергу дітей, осіб похилого віку та людей, що потребують допомоги.
- ▶ Заборонено активувати додатковий замок дверей, коли в автомобілі знаходяться люди.

Додатковий замок дверей автоматично активується:

- після блокування ключем

Можна деактивувати додатковий замок дверей, деактивувавши систему охорони салону (→ стор. 64).

- ⓘ В автомобілях без системи охорони салону додатковий замок дверей не працює.

### Розблокування та відкриття дверей зсередини

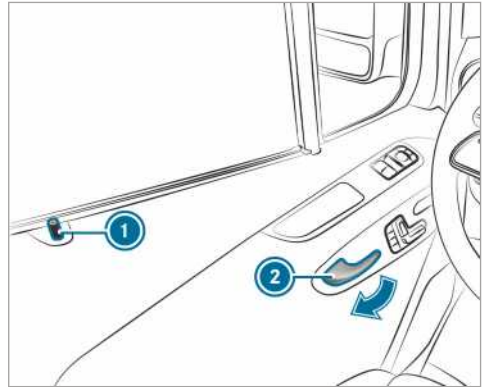

**Лише для Сполученого Королівства:** дотримуйтеся вказівок щодо додаткового замка дверей (→ стор. 49).

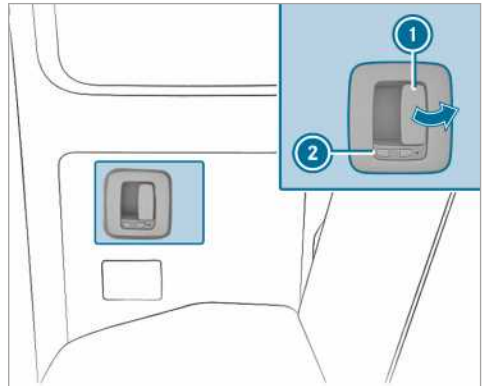

- ▶ **Розблокування та відкриття передніх дверей:** потягніть дверну ручку ②. При розблокуванні дверей стопорний штифт ① переміщується вгору.
- ▶ Відкрийте двері.



Символ  показує, що задні двері розблоковані.

- ▶ **Розблокування та відкриття задніх дверей:** потягніть важіль відкриття ① і відкрийте задні двері. Під час розблокування дверей фіксатор ② рухається вперед. Видно символ .
- ▶ **Закриття:** притягніть задні двері за дверну ручку.
- ▶ **Блокування:** перемістіть фіксатор ② назад. Видно символ .

## Централізоване блокування дверей зсередини

**▲ УВАГА** Аварія- та небезпека травми-вання у випадку залишення дітей в автомобілі без нагляду

Якщо залишити дітей у автомобілі без нагляду, вони можуть

- відкрити двері і таким чином створити небезпеку для інших людей або учасників дорожнього руху.
- вийти з машини і потрапити на ділянку дорожнього руху.
- керувати пристроями в автомобілі та, наприклад, заблокувати замок.

Крім того, діти можуть спричинити рух машини, якщо вони, наприклад:

- відпустять стоянкове гальмо.
- перемкнуть автоматичну коробку передач з положення паркування **P** або механічну коробку передач у положення холостого ходу.
- запустять двигун.

- ▶ При виході з автомобіля завжди беріть з собою ключ запалювання та блокуйте автомобіль.
- ▶ Ніколи не залишайте дітей та тварин в автомобілі без нагляду.
- ▶ Зберігайте ключ так, щоб він не міг потрапити до рук дітей.

**▲ УВАГА!** Загроза життю через вплив високих або низьких температур в автомобілі

Якщо на людей, –передусім на дітей–, тривалий час постійно діє висока- чи низька температура, існує небезпека травми-вання або навіть загроза життю!

- ▶ Ніколи не залишайте в автомобілі без нагляду осіб, – особливо дітей –.
- ▶ Ніколи не залишайте тварин в автомобілі без нагляду.

### Ручне блокування та розблокування

Кнопками центрального блокування можна централізовано блокувати або розблокувати автомобіль зсередини.

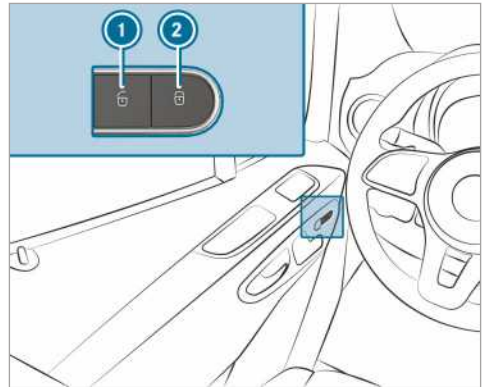

▶ **Блокування/розблокування всього автомобіля:** при закритих дверях натисніть кнопку **1** (розблокування) або **2** (блокування).

### Автоматичне блокування, увімкнення/вимкнення

Якщо запалювання увімкнене і автомобіль рухається швидше 15 км/год, автомобіль блокується автоматично.

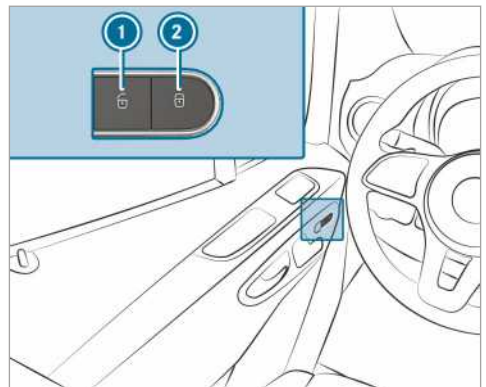

Існує небезпека блокування при увімкненій функції:

- При буксируванні для пуску двигуна або переміщенні автомобіля.
- На роликовому випробувальному стенді.
- ▶ При закритих дверях увімкніть електроживлення або запалювання.

- ▶ **Увімкнення:** утримуйте приблизно п'ять секунд натиснутою кнопку ②. Лунає звуковий сигнал.
- ▶ **Вимкнення:** утримуйте приблизно п'ять секунд натиснутою кнопку ①. Лунає звуковий сигнал.

### Двері водія, блокування та розблокування за допомогою аварійного ключа

- ① Для повного блокування автомобіля аварійним ключем спочатку натисніть кнопку для блокування зсередини, коли двері водія відкриті. Після цього заблокуйте двері водія за допомогою аварійного ключа.

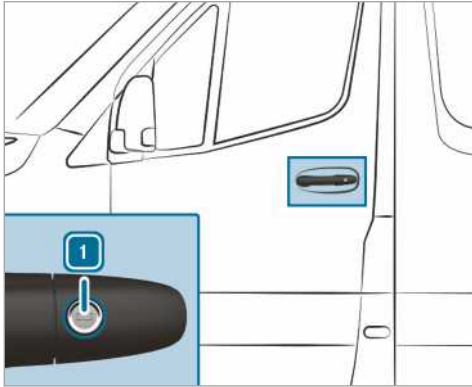

- ▶ **Розблокування:** поверніть аварійний ключ ліворуч у положення ①.
- ▶ **Блокування:** поверніть аварійний ключ праворуч у положення ①.
- ① **Автомобілі з правостороннім розташуванням керма:** потрібно повернути аварійний ключ відповідно у протилежному напрямку.

Внаслідок цього ви або інша особа можете защемитися.

- ▶ **Обов'язково переконайтеся,** що відкриті зсувні двері зафіксовані. Відкрийте для цього зсувні двері до упору.

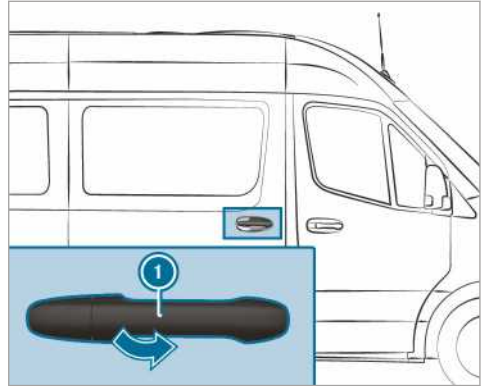

- ① Ваш автомобіль може бути обладнаний довгими зсувними дверима з проміжною фіксацією. Зсувні двері при відкритті/закритті можна додатково зафіксувати посередині. Завдяки цьому при вході або виході вам не потрібно буде завжди відкривати двері до упору. У положенні проміжної фіксації зсувні двері не блокуються.

- ▶ **Відкриття:** потягніть дверну ручку ①. Зсувні двері відкриються.
- ▶ Штовхніть зсувні двері за дверну ручку ① назад до фіксації.
- ▶ Контролюйте фіксацію зсувних дверей.
- ▶ **Закриття:** потягніть зсувні двері за дверну ручку ① і посуньте з розмахом вперед до закриття.

### Зсувні двері

#### Відкриття і закриття зсувних дверей ззовні

- ▲ **УВАГА!** Небезпека затиснення при незафіксованих відкритих зсувних дверях

Якщо відкриті зсувні двері не зафіксовані, на схилі вони можуть рухатися самостійно.

#### Відкриття та закриття зсувних дверей зсередини

- ▲ **УВАГА!** Небезпека затиснення при незафіксованих відкритих зсувних дверях

При відкритті зсувних дверей можна зачепити інших людей зсувними дверима, що відкриваються назад.

- ▶ Відкривайте зсувні двері лише тоді, коли ситуація на дорозі це дозволяє.

### Передумови

- Блокування для безпеки дітей деактивоване.

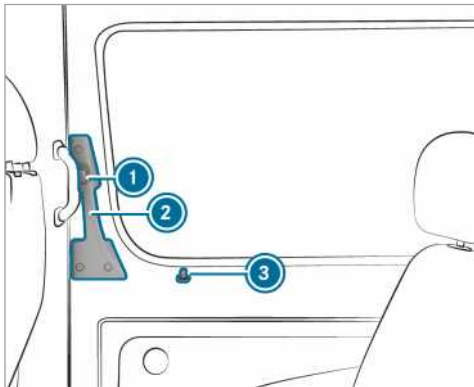

Якщо ви відкриваєте заблоковані зсувні двері, стопорний штифт ③ піднімається. Усі двері заблоковані.

- ① Ваш автомобіль може бути обладнаний довгими зсувними дверима з проміжною фіксацією. Зсувні двері при відкриванні/закриванні можна додатково зафіксувати посередині. Завдяки цьому при вході або виході вам не потрібно буде завжди відкривати двері до упору. У положенні проміжної фіксації зсувні двері не блокуються.

- ▶ **Відкривання:** натисніть кнопку ①.
- ▶ Штовхніть зсувні двері ② за дверну ручку назад до упору.
- ▶ Контролюйте фіксацію зсувних дверей. Зсувні двері мають бути зафіксовані.
- ▶ **Закривання:** натисніть кнопку ①.
- ▶ Штовхніть зсувні двері за дверну ручку ② з розмахом вперед до закриття.

### Вказівка щодо електричного дотягувача дверей

Якщо ваш автомобіль оснащено електричним дотягувачем дверей, вам потрібно докладати значно менше зусиль при закриванні зсувних дверей.

## Електричні зсувні двері

### Функція електричних зсувних дверей

Ваш автомобіль може бути обладнаний електричними зсувними дверима з лівого і/або правого боку.

Електричними зсувними дверима можна керувати за допомогою:

- кнопку зсувних дверей на центральній консолі
- кнопки зсувних дверей на вході (стійка В)
- дверної ручки (всередині або ззовні)
- ключа

Якщо електричні зсувні двері блокуються при відкриванні, вони рухаються на кілька сантиметрів у протилежному напрямку та зупиняються.

Якщо зсувні двері блокуються при закриванні, вони знову повністю відкриваються.

Якщо електродвигуну зсувних дверей загрожує перегрівання, наприклад, через часте відкривання та закривання дверей впродовж короткого часу, зсувні двері повністю відкриваються. Потім зсувні двері блокуються. Приблизно через 30 секунд зсувні двері знову готові до роботи.

Після несправності або від'єднання акумуляторної батареї зсувні двері можна звільнити від електродвигуна, розблокувавши їх. Після цього зсувні двері можна відкрити або закрити вручну (→ стор. 54).

### Відкривання та закривання електричних зсувних дверей кнопкою

- ▲ **УВАГА!** Небезпека затиснення при незафіксованих відкритих зсувних дверях

При відкриванні зсувних дверей можна зачепити інших людей зсувними дверима, що відкриваються назад.

- ▶ Відкривайте зсувні двері лише тоді, коли ситуація на дорозі це дозволяє.

- ▲ **УВАГА!** Небезпека травмування незважаючи на функцію розпізнавання перешкод

Функція розпізнавання перешкод не реагує на м'які, легкі та тонкі предмети, напри-

клад, на пальці. Ці або інші частини тіла можуть, наприклад, бути притиснутими до дверної рами. Функція розпізнавання перешкод не може запобігти затисканню в таких ситуаціях.

- ▶ Під час закривання або відкриття переконайтеся, що в зону руху електричних зсувних дверей не потрапили частини тіла.
- ▶ Якщо це все ж таки трапилося, натисніть знову на кнопку, щоб зупинити зсувні двері.



Кнопки зсувних дверей на центральній консолі

- ① Відкриття і закриття зсувних дверей з лівого боку автомобіля
- ② Відкриття і закриття зсувних дверей з правого боку автомобіля



Кнопки зсувних дверей на вході (стілка В) В автомобілях з перегородкою кнопка ③ знаходиться на перегородці біля входу на рівні внутрішньої ручки.

Лише якщо блокування для безпеки дітей деактивоване, ви можете відкрити зсувні двері кнопкою ③.

▶ **Відкриття:** натисніть кнопку ①, ② або кнопку ③.

Зсувні двері відкриваються автоматично.

При відкритті дверей кнопкою ① або ② додатково пролунає два звукові сигнали.

Блимає контрольна лампа зверху у кнопці ① або ②, а також кнопка ③.

Якщо зсувні двері повністю відкриті, у кнопці ① або ② світиться контрольна лампа.

▶ **Закривання:** короткочасно натисніть кнопку ①, ② або кнопку ③.

Зсувні двері закриваються автоматично.

При закриванні дверей кнопкою ① або ② додатково пролунає два звукові сигнали.

Блимає контрольна лампа зверху у кнопці ① або ②, а також кнопка ③.



Якщо зсувні двері повністю закриті, вгорі у кнопці ① або ② гасне контрольна лампа.



▶ **Завершення автоматичного руху:** короткочасно натисніть кнопку ① або ②. Зсувні двері зупиняються.

і Якщо завершите автоматичний рух при відкритті, двері закриваються при повторному натисканні на кнопку.





і За несприятливих умов експлуатації, до яких належать, наприклад, мороз, обледеніння або сильне забруднення, ви можете утримувати натиснутою відповідну кнопку. Тоді електричні зсувні двері рухатимуться з підвищеним зусиллям. Врахуйте, що в цьому випадку розпізнавання перешкод є менш чутливим. Щоб припинити рух, відпустіть кнопку.

### Відкриття та закриття електричних зсувних дверей ключем

▶ **Розблокування:** коротко натисніть кнопку  або  на ключі.

▶ **Відкриття:** натискайте довше 0,5 секунди кнопку  або  на ключі.

Пролунає два звукові сигнали, і зсувні двері відкриваються автоматично.

- ▶ **Закривання:** натискайте довше 0,5 секунди кнопку  або  на ключі. Пролунає два звукові сигнали, і зсувні двері закриваються автоматично.
  - ▶ **Автоматичне переривання:** коротко натисніть кнопку  або  на ключі. Зсувні двері зупиняються.
- ① Якщо завершите автоматичний рух при відкриванні, двері закриваються при повторному натисканні на кнопку.

### Відкривання та закривання електричних зсувних дверей за допомогою дверної ручки

#### **Передумови:**

- Блокування для безпеки дітей деактивоване.

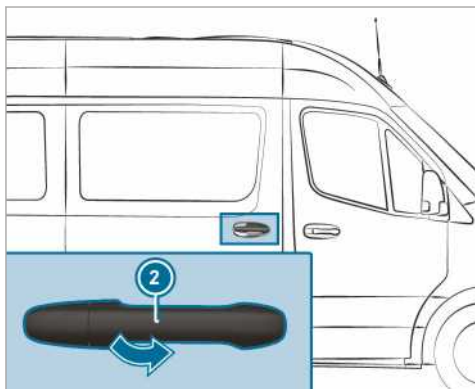
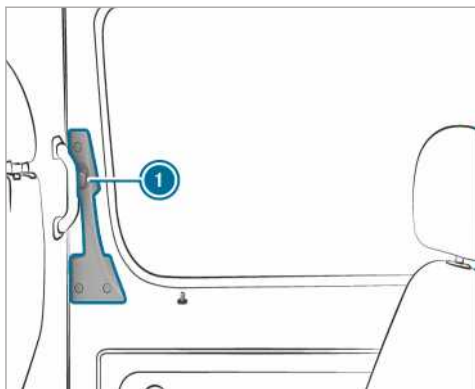

- ▶ Натисніть на кнопку ① або потягніть дверну ручку зовні ②. Зсувні двері відкриваються або закриваються.
- ▶ Натисніть знову на кнопку ① або потягніть дверну ручку зовні ②. Зсувні двері зупиняються.

### Розблокування електричних зсувних дверей вручну

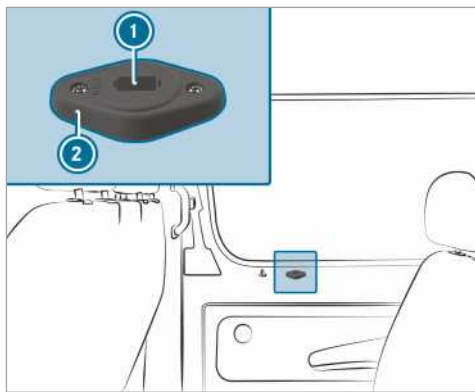

Після несправності або від'єднання акумуляторної батареї зсувні двері можна звільнити від електродвигуна, розблокувавши ② їх. Після цього зсувні двері можна відкрити/закрити вручну.

- ▶ **Автомобілі з елементами облицювання зсувних дверей:** зніміть кришку з розблокування ②. Тепер можливе проведення сервісних робіт.
- ▶ **Від'єднання зсувних дверей від електродвигуна:** вставте ключ в отвір ① розблокування ② в положення «AUTO».
- ▶ Поверніть ключ на 180° за годинниковою стрілкою. Налаштоване положення «MAN».
- ▶ Відкриті або закриті зсувні двері за дверну ручку ззовні/зсередини.
- ▶ **Підключення зсувних дверей до електродвигуна:** вставте ключ в отвір ① розблокування ② в положення «MAN».
- ▶ Поверніть ключ на 180° проти годинникової стрілки. Налаштоване положення «AUTO».
- ▶ Регулювання зсувних дверей (→ стор. 55).



**Якщо ви не можете усунути несправність**

- ▶ Відвідайте спеціалізовану СТО.

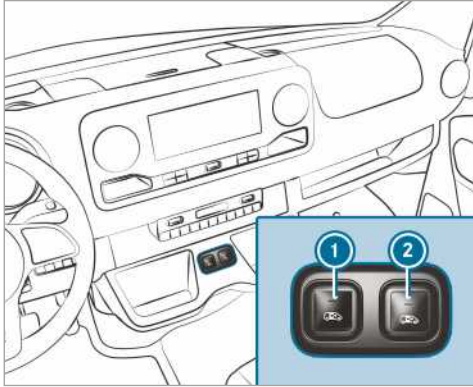
**Регулювання електричних зсувних дверей**

Кнопки зсувних дверей на центральній консолі



Кнопки зсувних дверей на вході (стійка В)

Після збою в роботі або припинення подачі електроживлення необхідно знову відрегулювати зсувні двері.

- ▶ Якщо зсувні двері відкриті: натискайте кнопки ① або ② на центральній консолі або кнопку зсувних дверей ③ на вході (стійка В), поки двері закриті.

або

- ▶ Закрийте зсувні двері за допомогою дверної ручки (→ стор. 54).
  - ▶ Після цього один раз повністю відкрийте і знову закрийте зсувні двері, короткочасно натиснувши кнопки ① або ② на центральній консолі, кнопку зсувних дверей ③ на вході (стійка В) або за допомогою дверної ручки (→ стор. 54).
- Зсувні двері готові до роботи.

**Двері задньої стінки****Відкриття і закриття дверей задньої стінки ззовні**

- ▲ **УВАГА!** Небезпека виникнення аварії/-травмування через відкриття дверей задньої стінки у складній ситуації на дорозі

Під час відкриття дверей задньої стінки ви можете:

- завдати ушкоджень іншим людям або учасникам дорожнього руху.
- потрапити на ділянку дорожнього руху.

Особливо у випадку, коли ви відкриваєте двері задньої стінки більше ніж на 90 °.

- ▶ Відкривайте двері задньої стінки лише тоді, коли ситуація на дорозі це дозволяє.
- ▶ Обов'язково переконайтеся, що двері задньої стінки зафіксовані правильно.

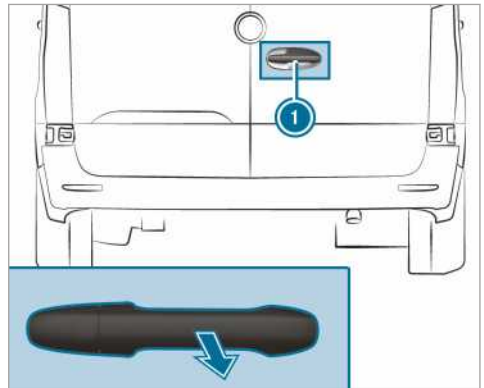
**Відкриття дверей задньої стінки справа**

- ▶ Потягніть ручку ①.
- ▶ Відкрийте двері задньої стінки так широко, поки вони не зафіксуються.

## Відкривання дверей задньої стінки зліва

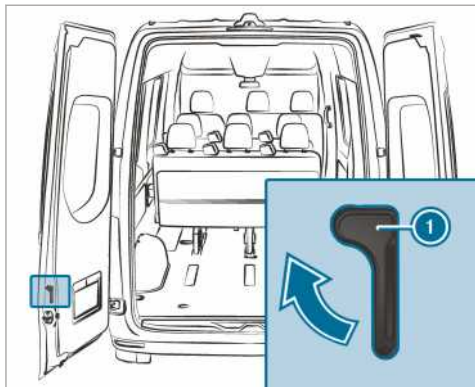

- ▶ Переконайтесь, що двері задньої стінки справа відкриті та зафіксовані.
- ▶ Потягніть ручку розблокування ① у напрямку стрілки.
- ▶ Відкрийте двері задньої стінки так широко, поки вони не зафіксуються.

## Відкривання дверей задньої стінки до кінцевого упору

- ▶ Відкрийте відповідні двері задньої стінки через першу точку фіксації (90°).
- ▶ Відкрийте двері задньої стінки до кінцевого упору. Двері задньої стінки утримуються у кінцевому положенні.



## Закривання дверей задньої стінки ззовні

- ▶ Закрийте ззовні ліві двері задньої стінки, штовхнувши їх.
- ▶ Закрийте ззовні праві двері задньої стінки, штовхнувши їх.

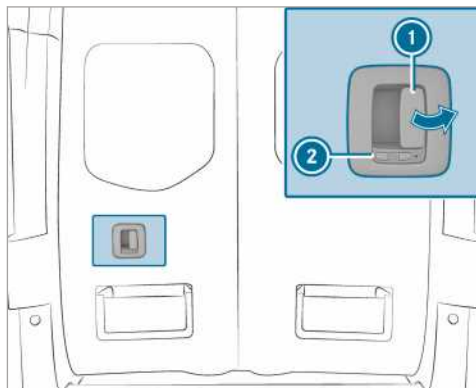
## Відкривання та закривання дверей задньої стінки зсередини



Символ  показує, що двері задньої стінки розблоковані.

- ▶ **Розблокування:** перемістіть фіксатор ② ліворуч. Видно символ .
- ▶ **Відкривання:** потягніть важіль відкривання ① та відкрийте двері задньої стінки.
- ▶ Відкрийте двері задньої стінки так широко, поки вони не зафіксуються.
- ▶ **Закривання:** переконайтесь, що ліві двері задньої стінки закриті.
- ▶ Енергійно закрийте двері задньої стінки за ручку.
- ▶ **Блокування:** перемістіть фіксатор ② праворуч. Видно символ .

## Перегородка зсувних дверей

## Перегородка зсувних дверей, відкривання та закривання з місця водія

**▲ УВАГА!** Небезпека защемлення через незафіксовані зсувні двері перегородки

Якщо відкрита перегородка зсувних дверей не зафіксована, під час поїздки вона може самостійно рухатись.

Внаслідок цього ви або інша особа може бути защемленою.

- ▶ Перед кожною поїздкою закривайте перегородку зсувних дверей та переконайтесь, що вона зафіксована

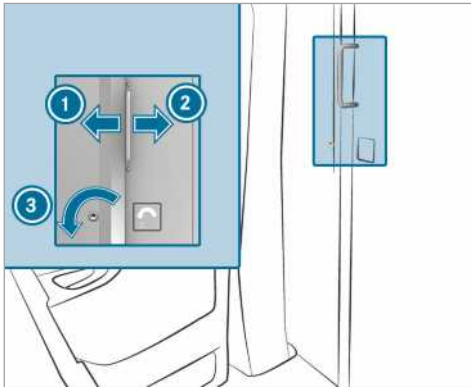

- ▶ **Відкриття:** поверніть ключ ліворуч ③. Зсувні двері розблоковуються.
- ▶ Посуньте зсувні двері до упору вправо ②.
- ▶ **Закриття:** посуньте зсувні двері до їх фіксації ліворуч ①. Ви можете заблокувати зсувні двері за допомогою ключа.

### Перегорodka зсувних дверей, відкриття та закриття з багажного відділення

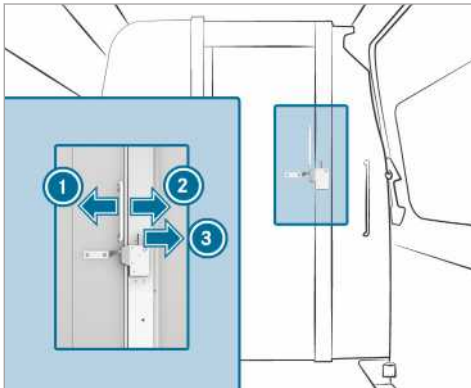

- ▶ **Відкриття:** натисніть важіль вправо ③. Зсувні двері розблоковуються.
- ▶ Посуньте зсувні двері до упору ліво ①.
- ▶ **Закриття:** посуньте зсувні двері до їх фіксації вправо ②.

### Електрична сходи́нка

#### Функціонування електричної сходи́нки

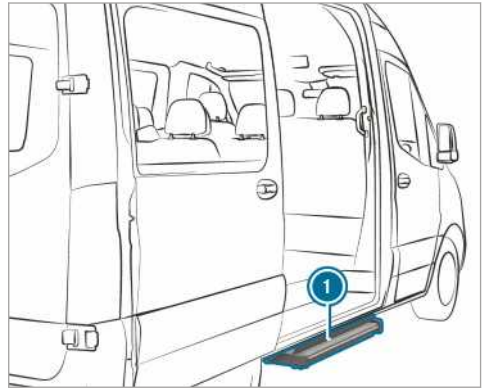

Зсувні двері вашого автомобіля можуть бути обладнані електричною сходи́нкою.

Електрична сходи́нка ① автоматично розкладається під час відкриття зсувних дверей та складається під час їх закриття. Електрична сходи́нка ① спереду оснащена системою розпізнавання перешкод. Якщо під час розкладання сходи́нка наштовхується на перешкоду, вона зупиняється. Після того, як ви усунули перешкоду, необхідно спочатку закрити зсувні двері і знову відкрити їх, щоб сходи́нка повністю розкладалася.

Якщо електрична сходи́нка перешкоджає завантаженню, ви можете заблокувати її за допомогою розпізнавання перешкод при відкритті зсувних дверей. Таким чином сходи́нка залишається складеною і автонавантажувач або інший підйомний автомобіль може під'їхати ближче до багажного відділення.

ⓘ На дисплеї з'явиться повідомлення **Сходи́нка не розкладається**. Див. керівництво з експл. або **Сходи́нка не розкладається, несправність**.

При вимкненому запалюванні при блокуванні розпізнавання перешкод лунає попереджувальний звуковий сигнал, який триває дві хвилини.

При увімкненому запалюванні попереджувальний звуковий сигнал лунає протягом тривалого часу.

**Автомобілі з дисплеєм приладів (кольоровим дисплеєм):** якщо на дисплеї з'являється повідомлення **Сходи́нка не складається** Див. керівництво з експл. або **Сходи́нка не розкла-**

дається. Див. керівництво з експл. та звучить попереджувальний звуковий сигнал, це означає, що функція електричної сходинки ❶ несправна (→ стор. 416).

**Автомобілі з дисплеєм приладів (чорнобілим дисплеєм):** якщо на дисплеї з'являється повідомлення *Сходинка не складається, несправність* або *Сходинка не розкладається, несправність* та звучить попереджувальний звуковий сигнал, це означає, що функція електричної сходинки ❶ несправна (→ стор. 416).

Якщо функціонування електричної сходинки ❶ несправне, сходинка може не розкладатися/складатися або розкладатися/складатися лише частково. У разі виникнення несправності ви повинні вручну скласти та заблокувати електричну сходинку ❶ (→ стор. 58). Перед виходом нагадайте пасажиром про можливу відсутність електричної сходинки ❶.

### Аварійне розблокування електричної сходинки (ручне складання електричної сходинки)

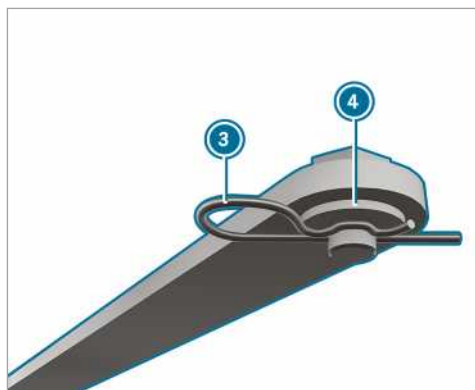
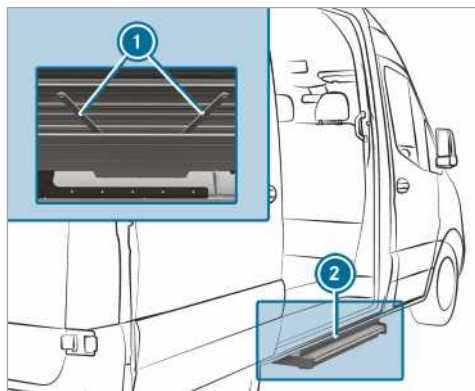

Якщо електрична сходинка не складається автоматично, для продовження руху ви повинні вручну скласти та заблокувати сходинку.

- ▶ На нижній стороні сходинки ❷ на обох стрижнях ❶ витягніть пружинні шпінти ❸ з відповідних штифтів.
- ▶ Зніміть підкладні шайби ❹ та обидва стрижні.

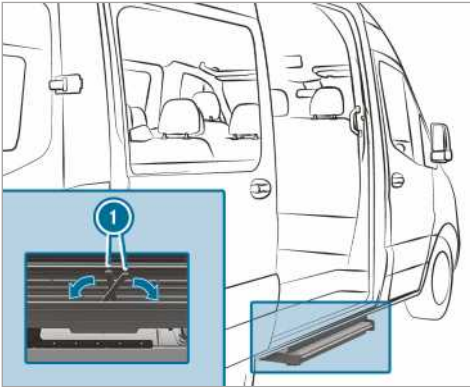

- ▶ Складіть стрижні ① у корпус сходинок.
  - ▶ Перемістіть сходинок у її корпус.
- ① Під час першого блокування сходинок ви маєте пронизати пружинними шплінтами півку.

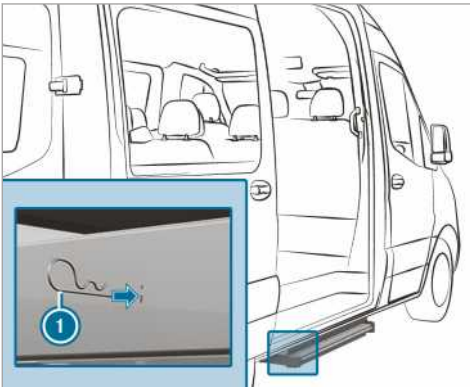

- ▶ Вставте з обох сторін пружинні шплінти ① до упору крізь отвори корпусу у сходинок.
- Сходинок зафіксована у своєму корпусі.

- ▶ Перед відкриванням стежте за тим, щоб у зоні розкладання борту нікого не було.
- ▶ Дозволяється відкривати замки борту тільки зі сторони, з якої буде відкрито борт.
- ▶ Будьте особливо обережні, якщо для відкривання замка борту необхідні додаткові зусилля.

**▲ УВАГА!** Небезпека аварії внаслідок закривання бортом зовнішнього освітлення

Зовнішнє освітлення закрите, якщо ви відкриваєте задній борт.

Таким чином інші учасники руху пізно розпізнають автомобіль як перешкоду.

- ▶ Вживайте заходів безпеки для автомобіля згідно з національним законодавством, наприклад, за допомогою знаку аварійної зупинки.

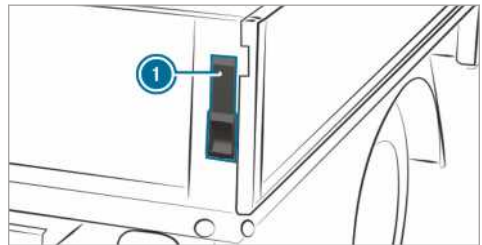

- ▶ **Відкривання:** міцно утримуйте борт платформи.
- ▶ Потягніть важіль вгору ① до упору.
- ▶ Повторіть дію з іншої сторони вантажної платформи.
- ▶ Встановіть борт вантажної платформи в положення 90°.

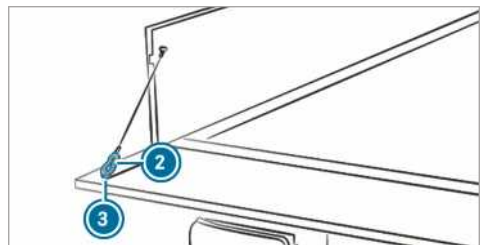

## Борти платформи

### Борти платформи, відкривання/закривання

**▲ УВАГА!** Небезпека травмування при відкриванні борту під напругою

При відкриванні замка борт може впасти. Це можливо, наприклад, якщо на борті розміщений вантаж.

- ▶ Підніміть борт вантажної платформи та витягніть карабін ② тросу з вушка ③.
- ▶ Повторіть дію з іншої сторони вантажної платформи.
- ▶ Обережно опустіть стінку вантажної платформи вниз.
- ▶ **Закривання:** підніміть стінку вантажної платформи та закріпіть карабін ② тросу у вушці ③.
- ▶ Підніміть стінку вантажної платформи та притисніть.
- ▶ Потягніть важіль вниз ① до упору.
- ▶ Повторіть дію з іншої сторони вантажної платформи.

### Бокові борти вантажної платформи, встановлення та знімання

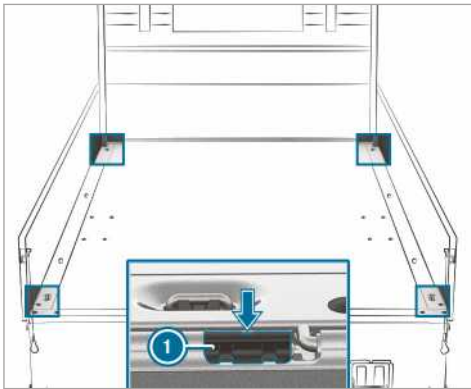

Ці роботи слід виконувати обережно та з залученням іншої особи.

- ▶ **Знімання:** опустіть задній борт вантажної платформи.
- ▶ Опустіть боковий борт вантажної платформи.
- ▶ За допомогою викрутки з комплекту бортового інструменту підніміть блокуючий фіксатор ① бокового борта вантажної платформи в заглибленні (стрілка) з його напрямної.
- ▶ Підніміть борт вантажної платформи в положення 80°.
- ▶ Потягніть назад борт вантажної платформи з шарнірних болтів та зніміть його.
- ▶ **Встановлення:** обережно встановіть борт вантажної платформи в положення 80° на

шарнірні болти, при цьому блокуючий фіксатор ① має знаходитися на борту вантажної платформи.

- ▶ Перемістіть стінку вантажної платформи вперед.
- ▶ Вставте блокуючий фіксатор ① та підніміть борт вантажної платформи.

### Бокове скло

#### Опускання і піднімання бокового скла

**⚠ УВАГА!** Ризик защемлення під час відкривання бокового вікна

Під час відкриття бокового вікна між склом та його рамою можуть затиснутися або защемитися частини тіла.

- ▶ Під час відкривання заборонено торкатися скла бокового вікна.
- ▶ Якщо когось затисло, негайно відпустіть або потягніть кнопку, щоб знову закрити бокові вікна.

**⚠ УВАГА!** Ризик защемлення під час закривання бокового вікна

Під час підняття скла бокового вікна в зоні закривання можуть защемитися частини тіла.

- ▶ При закриванні переконайтесь у тому, що в небезпечну зону не потрапляють частини тіла.
- ▶ Якщо когось затисло, негайно відпустіть або натисніть кнопку, щоб знову відкрити бокові вікна.

**⚠ УВАГА!** Ризик защемлення під час керування боковими вікнами дітьми

Якщо діти керують боковими вікнами, особливо без нагляду дорослих, вони можуть защемитися.

- ▶ Активуйте систему блокування бокових вікон у задній частині салону для безпеки дітей.
- ▶ При виході з автомобіля завжди виймайте ключ запалювання та блокуйте автомобіль.
- ▶ Ніколи не лишайте в автомобілі дітей без нагляду.

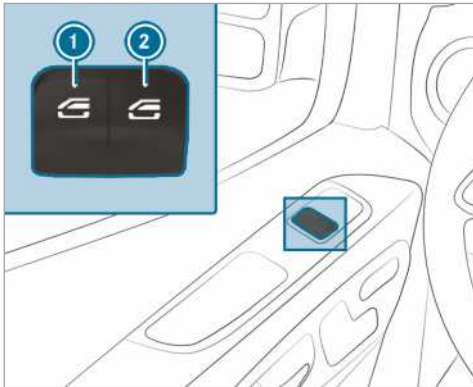

- ① Лівий склопідйомник
- ② Правий склопідйомник

▶ **Відкриття вручну:** натисніть кнопку

① або ② та утримуйте її.

▶ **Закриття вручну:** потягніть кнопку ① або ② та утримуйте її в такому положенні.

Вікна передніх дверей додатково мають автоматичний хід.

▶ **Повне відкриття:** короткочасно натисніть кнопку ① або ② через точку спрацьовування.

Починається автоматичний хід.

▶ **Повне закриття:** короткочасно потягніть кнопку ① або ② через точку спрацьовування.

Починається автоматичний хід.

▶ **Переривання автоматичного ходу:** знову короткочасно натисніть або потягніть кнопку ① або ②.

ⓘ Якщо якийсь предмет блокує автоматичне закриття бокових вікон, вони знову автоматично відкриваються. Автоматична функція реверсу є лише допоміжним засобом, який не може замінити вашу уважність.

ⓘ Якщо автоматичний хід бокового скла не функціонує, система захисту від затискання не працює.

### Автоматична функція реверсу бокового скла

Якщо якийсь предмет блокує автоматичне закриття бокового скла, воно автоматично відкривається знову. Автоматична функція

реверсу є лише допоміжним засобом, який не може замінити вашу уважність.

▶ При закритті переконайтесь у тому, що в небезпечну зону не потрапляють частини тіла.

**▲ УВАГА** Ризик защемлення залишається, незважаючи на функцію реверсивного ходу бокових вікон

Функція реверсивного ходу не спрацює:

- на м'які, легкі та тонкі предмети, наприклад, на маленькі пальці.
- під час проходження останніх 4 мм шляху закриття.
- під час регулювання .
- під час чергового підняття скла бокового вікна вручну безпосередньо після автоматичного реверсивного ходу.

А отже, в таких ситуаціях при роботі функції автоматичного реверсивного ходу може відбутися затискання.

▶ При закритті переконайтесь у тому, що в небезпечну зону не потрапляють частини тіла.

▶ Якщо когось защемило, натисніть кнопку , щоб знову відкрити бокові вікна.

### Провітрювання автомобіля перед поїздкою (комфортне відкриття)

**▲ УВАГА!** Ризик защемлення під час відкриття бокового скла

Під час відкриття бічного вікна між вікном та його рамою можуть загиснутися або защемитися частини тіла.

- ▶ Під час відкриття заборонено торкатися бічного вікна.
- ▶ У разі затиснення негайно відпустіть кнопку.

Перед поїздкою можна провітрити автомобіль. При цьому ключем можна виконати такі функції:

- розблокувати автомобіль
- опустити бокове скло

Ви можете активувати функцію «Комфортне відкриття» лише за допомогою ключа. Ключ

повинен знаходитися поблизу від дверей водія або переднього пасажирів.

▶ Натисніть та утримуйте кнопку  на ключі.

Активуються такі функції:

- Автомобіль розблоковується.
- Опускається бокове скло.

▶ **Припинення комфортного відкривання:** відпустіть кнопку .

### Опускання бокового скла ззовні (комфортне закривання)

**▲ УВАГА!** Небезпека затиснення при необережному використанні комфортного закривання

При комфортному закриванні можуть затиснутися частини тіла в зоні закриття бокового скла.

▶ При комфортному закриванні слід контролювати процес від початку до кінця.

▶ При закриванні переконайтеся у тому, що в небезпечну зону не потрапляють частини тіла.

▶ Натисніть та утримуйте кнопку  на ключі.

Активуються такі функції:

- Блокується автомобіль.
- Опускається бокове скло.

▶ **Припинення комфортного закривання:** відпустіть кнопку .

### Регулювання бокового скла

Після збою в роботі або припинення подачі електроживлення необхідно знову відрегулювати бокове скло.

▶ Увімкніть запалювання (→ стор. 121).

▶ Потягніть обидві кнопки склопідйомника та утримуйте їх ще близько 1 секунди після закривання бокового скла.

### Проблеми, пов'язані з боковими вікнами

Проблема	Можливі причини виникнення несправностей/наслідки та ▶ Рішення
Бокове скло не піднімається, і ви не знаєте, чим це зумовлено.	<p>▶ Переконайтеся, що у віконну напрямку не потрапили сторонні предмети.</p> <p><b>▲ УВАГА</b> Ризик защемлення або небезпека для життя через неактивну функцію блокування реверсивного ходу</p> <p>Під час закриття бічного вікна безпосередньо після блокування або регулювання, бічне вікно закривається з більшим або максимальним зусиллям. При цьому функція автоматичного реверсивного ходу неактивна.</p> <p>У такому випадку в зоні закриття можуть затиснутися частини тіла.</p> <p>▶ Слідкуйте за тим, щоб у зоні закривання не знаходилися частини тіла.</p> <p>▶ Щоб зупинити процес закривання, відпустіть або повторно натисніть кнопку, для того щоб знову відкрити бокове скло.</p>
	Якщо бокове скло блокується під час піднімання, а потім опускається лише трохи:



Проблема	Можливі причини виникнення несправностей/наслідки та ▶ Рішення
	<p>▶ Відразу після блокування потягніть кнопку, доки бокове скло не закриється, та утримуйте кнопку декілька секунд. Бокове скло піднімається зі збільшеним зусиллям.</p> <p>Якщо бокове скло блокується, а потім опускається лише трохи:</p> <p>▶ Повторіть попередній крок. Бокове скло закривається без автоматичної функції реверсу.</p>
Бокове скло не може бути відкритим або закритим з комфортним відкриттям.	<p>Елемент живлення ключа несправний або розряджений.</p> <p>▶ За допомогою контрольної лампи батареї перевірте батарею та за потреби замініть її (→ стор. 47).</p>

## Протиугінна функція

### Функція іммобілайзера

Іммобілайзер запобігає пуску автомобіля без відповідного ключа.

Іммобілайзер автоматично вмикається при вимкненні запалювання та вимикається при увімкненні запалювання.

### EDW (система протиугінної сигналізації)

#### Функція EDW (система протиугінної сигналізації)

Якщо EDW увімкнена, у таких ситуаціях спрацює світловий та акустичний сигнал:

- відкриваються бічні двері.
- відкриваються двері задньої стінки.
- відкривається капот.
- спрацює система охорони салону (→ стор. 64).
- спрацює захист від буксирування (→ стор. 64).

Система EDW вмикається автоматично приблизно через п'ять секунд:

- після блокування ключем

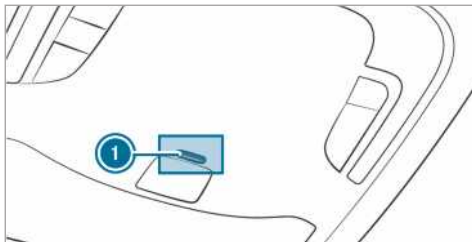

Якщо система EDW увімкнена, у стельовій блок-панелі управління блимає контрольна лампа ①.

EDW вимикається автоматично:

- після розблокування ключем
- після натискання кнопки пуску/вимкнення двигуна з ключем в автомобілі

#### EDW (система протиугінної сигналізації), увімкнення/вимкнення

Коли система сигналізації увімкнена, спрацює світловий та акустичний сигнал, якщо відбувається

- відкриття дверей
- відкриття капота

① Сигналізація не вимикається, навіть якщо ви одразу ж закрили двері, відкриття яких активувало сигналізацію.

#### Увімкнення

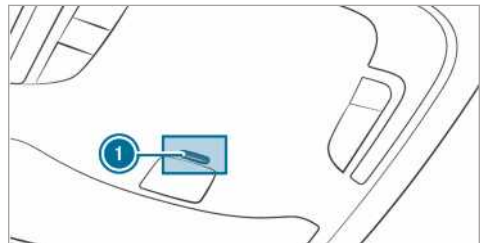

- ▶ Закрийте всі двері.
- ▶ Заблокуйте автомобіль ключем. Контрольна лампа ① стельової блок-панелі управління блимає.

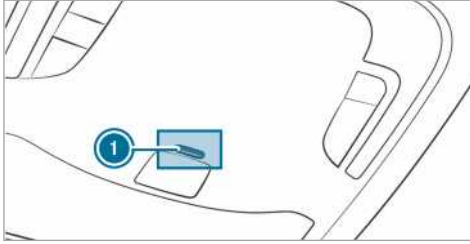

## Вимкнення



► Розблокуйте автомобіль ключем. Контрольна лампа ① стельової блоку панелі управління вимикається.

і Якщо розблокувати автомобіль і протягом 40 секунд не відкрити жодні двері, автомобіль знову автоматично заблокується.

### Вимкнення сигналізації

► Натисніть на ключі кнопку  або . або

► Натисніть кнопку пуску/вимкнення двигуна у зоні органів управління, коли ключ знаходиться всередині автомобіля. Сигналізація вимикається.

## Функція захисту від буксирування

### Функція захисту від буксирування

Якщо змінюється уклін автомобіля, то при увімкненій функції захисту від буксирування активується світловий та акустичний сигнали. Це може трапитися, якщо автомобіль, наприклад, піднятий з одного боку.

### Захист від буксирування, увімкнення/вимкнення

#### Увімкнення і вимкнення

- Заблокуйте автомобіль ключем. Захист від буксирування автоматично активується приблизно через 40 секунд.
- Відкрийте автомобіль ключем. Захист від буксирування вимкнений.

Захист від буксирування активується, лише якщо закриті такі елементи:

- двері переднього пасажира та водія
- бокові двері
- двері задньої стінки

## Деактивація

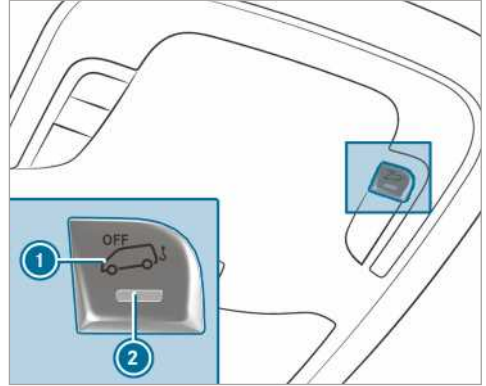

► Вимкніть електроживлення (→ стор. 121).

► Натисніть кнопку ①.

Після того як кнопку відпустили, контрольна лампа ② кнопки світить приблизно п'ять секунд.

► Заблокуйте автомобіль ключем. Захист від буксирування деактивовано.

Захист від буксирування залишається деактивованим, поки автомобіль знову не заблокують.

Деактивуйте захист від буксирування, якщо ви блокуєте свій автомобіль та

- вантажите його і/або транспортуєте, наприклад, на поромі чи автовозі
- розміщуєте його на рухомій поверхні, наприклад, у двоповерховому гаражі

Це допоможе запобігти помилковому спрацюванню сигналізації.

## Система охорони салону автомобіля

### Функція

Якщо активована система охорони салону розпізнає рух у салоні автомобіля, активується світловий та акустичний сигнал. Наприклад у ситуації, якщо хтось проникне у салон автомобіля.

### Система охорони салону, увімкнення або вимкнення

#### Увімкнення

► Закрийте бокове скло.

- ▶ Переконайтеся, що на внутрішньосалонному дзеркалі або на верхніх ручках даху не висять ніякі предмети, наприклад, іграшки або вішалки для одягу. Це допоможе запобігти помилковому спрацюванню сигналізації.
- ▶ Заблокуйте автомобіль ключем. Система охорони салону увімкнеться приблизно через 30 секунд.

Система охорони салону активується, лише якщо закриті такі елементи:

- двері водія та переднього пасажира
- бокові двері
- двері задньої стінки

### Вимкнення

- ▶ Розблокуйте автомобіль ключем. Система охорони салону увімкнеться автоматично.

### Деактивація

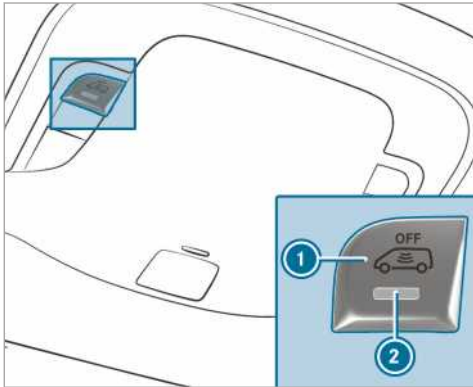

- ▶ Вимкніть електроживлення (→ стор. 121).
- ▶ Натисніть кнопку ①. Після того як кнопку відпустили, контрольна лампа ② кнопки світитиметься приблизно п'ять секунд.
- ▶ Заблокуйте автомобіль ключем. Система охорони салону деактивована.

Система охорони салону залишається деактивованою, поки автомобіль знову не заблокують.

Деактивуйте систему охорони салону, якщо ви блокуєте свій автомобіль та

- в автомобілі залишаються люди чи тварини

- бокове скло залишається опущеним
- вантажите автомобіль, наприклад, на пором чи автовоз

Це допоможе запобігти помилковому спрацюванню сигналізації.

## Правильне положення сидіння водія

**▲ УВАГА!** Небезпека аварії через налаштування автомобіля під час руху

Ви можете втратити контроль над керуванням автомобіля у наступних ситуаціях:

- якщо під час руху налаштуєте сидіння водія, підголовник, рульове колесо або дзеркало;
- якщо під час руху пристібаєте ремінь безпеки.

▶ Перед запуском двигуна: налаштуйте сидіння водія, підголовник, рульове колесо або дзеркало і пристебніть ремінь безпеки.

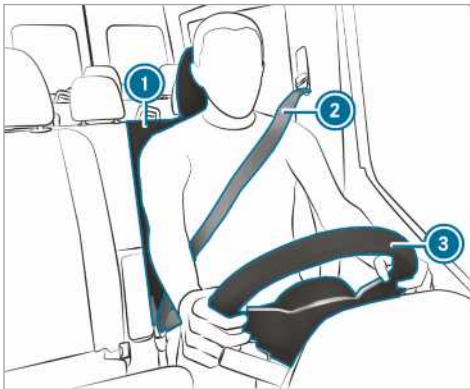

Під час налаштування рульового колеса ③, ремня безпеки ② та сидіння водія ① зверніть увагу на наступне:

- Ви повинні знаходитися на максимальній відстані від подушки безпеки водія.
- Сидіння знаходиться у вертикальному положенні.
- Ваші стегна легко спираються на подушку сидіння.
- Ваші ноги не витягнуті повністю, ви можете добре натискати на педалі.
- Ваша голова потилицею спирається на середню частину підголовника.
- Ви можете тримати рульове колесо злегка зігнутими в ліктях руками.
- Ви можете вільно рухати ногами.
- Вам добре видно показники на дисплеї приладів.

- Вам зручно стежити за ситуацією на дорозі.
- Ваш ремінь безпеки щільно прилягає до тіла та проходить посередині плеча, а у районі таза – по тазостегновому суглобі.

## Сидіння

### Механічне налаштування передніх сидінь (без пакета комфортних сидінь)

**▲ УВАГА!** Ризик защемлення при регулюванні сидіння дітьми

При виконанні регулювання сидіння дітьми, особливо без нагляду дорослих, виникає ризик травмування внаслідок защемлення.

- ▶ При виході з автомобіля завжди беріть з собою ключ та блокуйте автомобіль.
- ▶ Ніколи не залишайте в автомобілі дітей без нагляду.

**▲ УВАГА!** Ризик защемлення при регулюванні сидіння

При регулюванні сидіння ви чи інші люди в салоні автомобіля можуть бути затиснені, наприклад, прямою планкою сидіння.

- ▶ При регулюванні сидіння необхідно слідкувати за тим, щоб ніхто не потрапив у зону руху сидіння.

Дотримуйтеся вказівок з техніки безпеки «Подушки безпеки» та «Діти в автомобілі».

**▲ УВАГА!** Небезпека аварії через незафіксовані сидіння водія

Якщо сидіння водія не зафіксувати, під час руху автомобіля воно може непередбачено зрушитись.

При цьому ви можете втратити контроль над керуванням автомобілем.

- ▶ Щоразу перед запуском автомобіля слід перевіряти, чи зафіксоване сидіння водія.

**▲ УВАГА!** Небезпека аварії через налаштування автомобіля під час руху

Ви можете втратити контроль над керуванням автомобіля у наступних ситуаціях:

- якщо під час руху налаштуєте сидіння водія, підголовник, рульове колесо або дзеркало;
  - якщо під час руху пристібаєте ремінь безпеки.
- ▶ Перед запуском двигуна: налаштуйте сидіння водія, підголовник, рульове колесо або дзеркало і пристебніть ремінь безпеки.

**▲ УВАГА!** Ризик защемлення при необережному налаштуванні висоти сидіння

При необережному налаштуванні висоти сидіння, ви та інші люди в салоні автомобіля, можете опинитися в затиснутому положенні.

Передусім діти можуть випадково натиснути кнопки електричного регулювання сидіння, внаслідок чого їх може затиснути.

- ▶ Слід не допускати потрапляння рук та інших частин тіла в систему важелів налаштування сидіння під час руху сидіння.

**▲ УВАГА!** Ризик травмування через не встановлені або неправильно встановлені підголовники

Якщо підголовники не встановлені або не відрегульовані як слід, вони не можуть забезпечити належний захист.

Існує ризик отримання травм голови- та шиї, наприклад, при аварії або маневрі з різким гальмуванням!

- ▶ Слід завжди їздити із встановленим підголовником.
- ▶ Для кожної людини в салоні перед поїздкою слід встановити підголовники таким чином, щоб вони середньою частиною підтримували потилицю на рівні очей.

Заборонено міняти місцями підголовники передніх та задніх сидінь. Інакше ви не зможете правильно відрегулювати висоту та нахил підголовників.

За допомогою регулювання довжини слід встановити підголовник так, щоб він знаходився максимально близько до потилиці.

**▲ ПОПЕРЕДЖЕННЯ** Небезпека травмування або загроза життю через неправильне положення сидіння

Коли спинка сидіння знаходиться не у майже вертикальному положенні, ремінь безпеки не забезпечує належний захист, пов'язаний з утриманням.

У такому випадку при маневрі з гальмуванням чи аварії можливе зміщення тіла під ремінь безпеки і як наслідок – пошкодження живота чи шиї.

- ▶ Правильно встановлюйте сидіння перед початком руху.
- ▶ Завжди слід стежити за тим, щоб спинка сидіння розташовувалася майже вертикально, а плечова частина ремня безпеки проходила посередині плеча.

**! ВКАЗІВКА** Пошкодження сидіння при встановленні назад

Сидіння можуть пошкодитися предметами при встановленні назад.

- ▶ При відведенні сидіння назад слід переконатися, що відсутні сторонні предмети в просторі для ніг, під сидінням чи позаду нього.

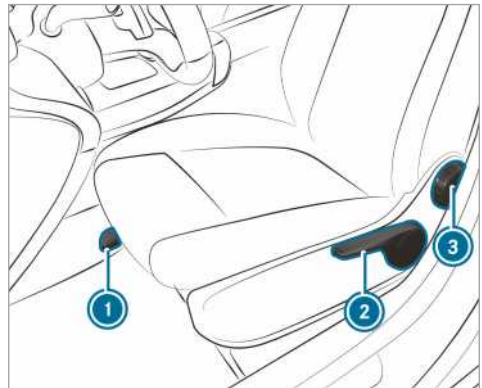

- ① Поздовжній напрямок регулювання сидіння
- ② Висота подушки сидіння
- ③ Нахил спинки сидіння

- ① Залежно від конструкції сидіння, деякі можливості налаштування можуть бути відсутніми.

- ▶ **Налаштування поздовжнього напрямку регулювання сидіння:** підніміть важіль ① та перемістіть сидіння в потрібне положення.
- ▶ Переконайтеся, що сидіння зафіксоване.
- ▶ **Налаштування висоти подушки сидіння:** натискайте чи потягніть важіль ②, доки не буде досягнуто потрібної висоти подушки сидіння.
- ▶ **Налаштування нахилу спинки сидіння:** прокрутите ручне колесо ③ вперед та назад, поки не буде досягнуто потрібне положення.

### Механічне налаштування передніх сидінь (з пакетом комфортних сидінь)

#### ▲ УВАГА! Ризик защемлення при регулюванні сидіння дітьми

При виконанні регулювання сидіння дітьми, особливо без нагляду дорослих, виникає ризик травмування внаслідок защемлення.

- ▶ При виході з автомобіля завжди беріть з собою ключ та блокуйте автомобіль.
- ▶ Ніколи не залишайте в автомобілі дітей без нагляду.

#### ▲ УВАГА! Ризик защемлення при регулюванні сидіння

При регулюванні сидіння ви чи інші люди в салоні автомобіля можуть бути затиснені, наприклад, напрямною планкою сидіння.

- ▶ При регулюванні сидіння необхідно слідкувати за тим, щоб ніхто не потрапив у зону руху сидіння.

Дотримуйтеся вказівок із техніки безпеки «Подушки безпеки» та «Діти в автомобілі».

#### ▲ УВАГА! Небезпека аварії через незафіксовані сидіння водія

Якщо сидіння водія не зафіксувати, під час руху автомобіля воно може непередбачено зрушитись.

При цьому ви можете втратити контроль над керуванням автомобілем.

- ▶ Щоразу перед запуском автомобіля слід перевіряти, чи зафіксоване сидіння водія.

#### ▲ УВАГА! Небезпека аварії через налаштування автомобіля під час руху

Ви можете втратити контроль над керуванням автомобіля у наступних ситуаціях:

- якщо під час руху налаштуєте сидіння водія, підголовник, рульове колесо або дзеркало;
  - якщо під час руху пристібаєте ремінь безпеки.
- ▶ Перед запуском двигуна: налаштуйте сидіння водія, підголовник, рульове колесо або дзеркало і пристебніть ремінь безпеки.

#### ▲ УВАГА! Ризик защемлення при необережному налаштуванні висоти сидіння

При необережному налаштуванні висоти сидіння, ви та інші люди в салоні автомобіля, можете опинитися в затиснутому положенні.

Передусім діти можуть випадково натиснути кнопки електричного регулювання сидіння, внаслідок чого їх може затиснути.

- ▶ Слід не допускати потрапляння рук та інших частин тіла в систему важелів налаштування сидіння під час руху сидіння.

#### ▲ УВАГА! Ризик травмування через не встановлені або неправильно встановлені підголовники

Якщо підголовники не встановлені або не відрегульовані як слід, вони не можуть забезпечити належний захист.

Існує ризик отримання травм голови- та шиї, наприклад, при аварії або маневрі з різким гальмуванням!

- ▶ Слід завжди їздити із встановленим підголовником.
- ▶ Для кожної людини в салоні перед поїздкою слід встановити підголовники таким чином, щоб вони

середньою частиною підтримували потилицю на рівні очей.

Заборонено міняти місцями підголівники передніх та задніх сидінь. Інакше ви не зможете правильно відрегулювати висоту та нахил підголівників.

За допомогою регулювання довжини слід встановити підголівник так, щоб він знаходився максимально близько до потилиці.

**▲ ПОПЕРЕДЖЕННЯ** Небезпека травмування або загроза життю через неправильне положення сидіння

Коли спинка сидіння знаходиться не у майже вертикальному положенні, ремінь безпеки не забезпечує належний захист, пов'язаний з утриманням.

У такому випадку при маневрі з гальмуванням чи аварії можливе зміщення тіла під ремінь безпеки і як наслідок – пошкодження живота чи ший.

- ▶ Правильно встановлюйте сидіння перед початком руху.
- ▶ Завжди слід стежити за тим, щоб спинка сидіння розташовувалася майже вертикально, а плечова частина ремня безпеки проходила посередині плеча.

**! ВКАЗІВКА** Пошкодження сидіння при встановленні назад

Сидіння можуть пошкодитися предметами при встановленні назад.

- ▶ При відведенні сидіння назад слід переконатися, що відсутні сторонні предмети в просторі для ніг, під сидінням чи позаду нього.

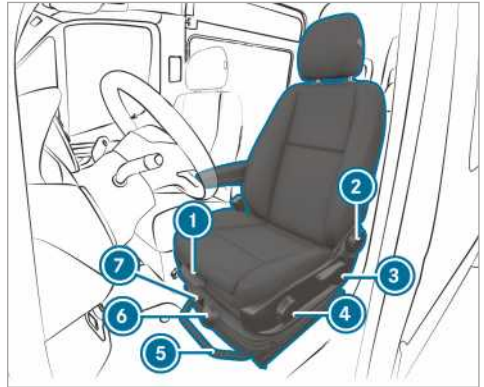

Зразок комфортного сидіння

- ① Довжина подушки сидіння
- ② Нахил спинки сидіння
- ③ Висота подушки сидіння
- ④ Нахил подушки сидіння
- ⑤ Поздовжнє положення сидіння
- ⑥ Підресорювання сидіння
- ⑦ Блокування розкитування
- ⓘ Залежно від конструкції сидіння, деякі можливості налаштування можуть бути відсутніми.

- ▶ **Налаштування довжини подушки сидіння:** підніміть важіль ① та перемістіть передню частину подушки сидіння вперед або назад.
- ▶ **Налаштування нахилу спинки сидіння:** прокручіть ручне колесо ② вперед та назад, поки не буде досягнуте потрібне положення.
- ▶ **Налаштування висоти подушки сидіння:** натискайте або тягніть важіль ③, поки не буде досягнута потрібна висота сидіння.
- ▶ **Налаштування нахилу подушки сидіння:** прокручіть ручне колесо ④ вперед і назад, поки не буде досягнуте потрібне положення.
- ▶ **Налаштування поздовжнього положення сидіння:** підніміть важіль ⑤ та перемістіть сидіння в потрібне положення.
- ▶ Переконайтеся, що сидіння зафіксоване.
- ▶ **Регулювання підресорювання сидіння:** розвантажте сидіння.

- ▶ Налаштуйте на ручному колесі ⑥ вагу тіла від (40 кг до 120 кг), щоб підресорювання сидіння працювало оптимально. Якщо ви налаштуєте більшу вагу, підресорювання сидіння буде жорсткішим. Тоді сидіння не розхитуватиметься так сильно. Якщо сидіння часто і сильно розхитується, ви можете зафіксувати його в нижній зоні.
- ▶ **Фіксація блокування розхитування:** поверніть важіль ⑦ вгору. При наступному розхитуванні сидіння зафіксується.
- ▶ **Відпускання блокування розхитування:** поверніть важіль ⑦ вправо. Сидіння може розхитуватися.

### Електричне регулювання переднього сидіння

#### ▲ УВАГА! Ризик защемлення при регулюванні сидіння дітьми

При виконанні регулювання сидіння дітьми, особливо без нагляду дорослих, виникає ризик травмування внаслідок защемлення.

- ▶ При виході з автомобіля завжди беріть з собою ключ та блокуйте автомобіль.
- ▶ Ніколи не залишайте в автомобілі дітей без нагляду.

Сидіння можна налаштувати при вимкненому запалюванні.

#### ▲ УВАГА! Ризик защемлення при регулюванні сидіння

При регулюванні сидіння ви чи інші люди в салоні автомобіля можуть бути зачеплені, наприклад, прямою планкою сидіння.

- ▶ При регулюванні сидіння необхідно слідкувати за тим, щоб ніхто не потрапив у зону руху сидіння.

Дотримуйтеся вказівок із техніки безпеки «Подошки безпеки» та «Діти в автомобілі».

#### ▲ УВАГА! Небезпека аварії через незафіксовані сидіння водія

Якщо сидіння водія не зафіксувати, під час руху автомобіля воно може непередбачено зрушитись.

При цьому ви можете втратити контроль над керуванням автомобілем.

- ▶ Щоразу перед запуском автомобіля слід перевіряти, чи зафіксоване сидіння водія.

#### ▲ УВАГА! Небезпека аварії через налаштування автомобіля під час руху

Ви можете втратити контроль над керуванням автомобіля у наступних ситуаціях:

- якщо під час руху налаштуєте сидіння водія, підголовник, рульове колесо або дзеркало;
  - якщо під час руху пристібаєте ремінь безпеки.
- ▶ Перед запуском двигуна: налаштуйте сидіння водія, підголовник, рульове колесо або дзеркало і пристебніть ремінь безпеки.

#### ▲ УВАГА! Ризик защемлення при необережному налаштуванні висоти сидіння

При необережному налаштуванні висоти сидіння, ви та інші люди в салоні автомобіля, можете опинитися в зачепленому положенні.

Передусім діти можуть випадково натиснути кнопки електричного регулювання сидіння, внаслідок чого їх може зачепити.

- ▶ Слід не допускати потрапляння рук та інших частин тіла в систему важелів налаштування сидіння під час руху сидіння.

#### ▲ УВАГА! Ризик травмування через не встановлені або неправильно встановлені підголовники

Якщо підголовники не встановлені або не відрегульовані як слід, вони не можуть забезпечити належний захист.

Існує ризик отримання травм голови- та шиї, наприклад, при аварії або маневрі з різким гальмуванням!



- ▶ Слід завжди їздити із встановленим підголівником.
- ▶ Для кожної людини в салоні перед поїздкою слід встановити підголівники таким чином, щоб вони середньою частиною підтримували потилицю на рівні очей.

Заборонено міняти місцями підголівники передніх та задніх сидінь. Інакше ви не зможете правильно відрегулювати висоту та нахил підголівників.

За допомогою регулювання довжини слід встановити підголівник так, щоб він знаходився максимально близько до потилиці.

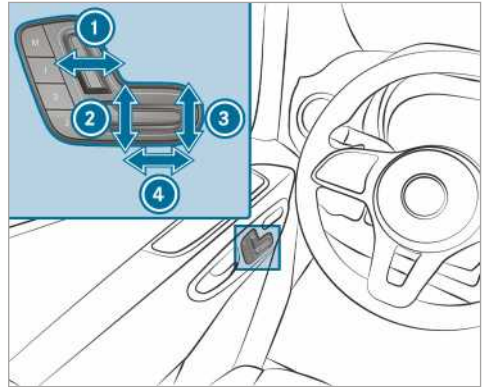

- ① Нахил спинки сидіння
- ② Висота подушки сидіння
- ③ Нахил подушки сидіння
- ④ Поздовжнє положення сидіння

- ▶ Збережіть налаштування за допомогою функції пам'яті (→ стор. 72).

### ▲ ПОПЕРЕДЖЕННЯ Небезпека травмування або загроза життю через неправильне положення сидіння

Коли спинка сидіння знаходиться не у майже вертикальному положенні, ремінь безпеки не забезпечує належний захист, пов'язаний з утриманням.

У такому випадку при маневрі з гальмуванням чи аварії можливе зміщення тіла під ремінь безпеки і як наслідок – пошкодження живота чи шиї.

- ▶ Правильно встановлюйте сидіння перед початком руху.
- ▶ Завжди слід стежити за тим, щоб спинка сидіння розташовувалася майже вертикально, а плечова частина ремня безпеки проходила посередині плеча.

### Регулювання поперекової підтримки в 4 напрямках

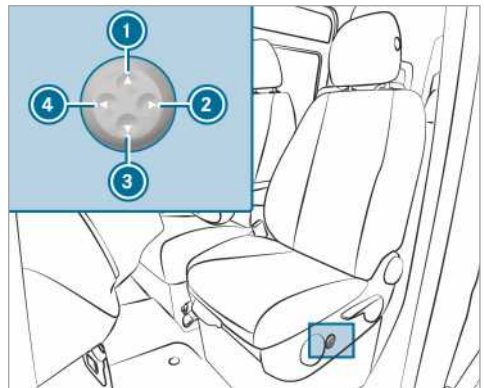

- ① Вище
- ② Слабше
- ③ Глибше
- ④ Сильніше

- ▶ За допомогою кнопок ① - ④ налаштуйте прогин спинки індивідуально, відповідно до свого хребта.

### ! ВКАЗІВКА Пошкодження сидіння при встановленні назад

Сидіння можуть пошкодитися предметами при встановленні назад.

- ▶ При відведенні сидіння назад слід переконатися, що відсутні сторонні предмети в просторі для ніг, під сидінням чи позаду нього.

## Керування функцією пам'яті

**▲ УВАГА!** При використанні функції пам'яті під час руху виникає небезпека аварії

Якщо під час руху задіяти функцію пам'яті зі сторони водія, можна втратити контроль над автомобілем.

► Використовуйте функцію пам'яті зі сторони водія лише під час зупинки автомобіля.

**▲ УВАГА!** Небезпека затискання при налаштуванні функції пам'яті для сидіння

Коли функція пам'яті налаштовується для сидіння, вас та інших людей в салоні автомобіля, зокрема дітей, може затиснути.

- Під час налаштування функції пам'яті не можна допускати потрапляння частин тіла у зону руху сидіння.
  - Якщо хтось виявився затиснутим, негайно відпустіть кнопку положення функції пам'яті.
- Процес налаштування припиняється.

**▲ УВАГА!** Небезпека затискання при активації функції пам'яті дітьми

При активації функції пам'яті дітьми, особливо без нагляду дорослих, виникає ризик травмування внаслідок затискання.

- Ніколи не лишайте в автомобілі дітей без нагляду.
- При виході з автомобіля завжди виймайте ключ запалювання та блокуйте автомобіль.

Функцію пам'яті можна також використовувати при вимкненому запалюванні.

## Зберігання регулювання сидіння

За допомогою функції пам'яті можна зберегти та викликати регулювання сидіння для трьох осіб. Ви можете налаштувати сидіння та підголовник.

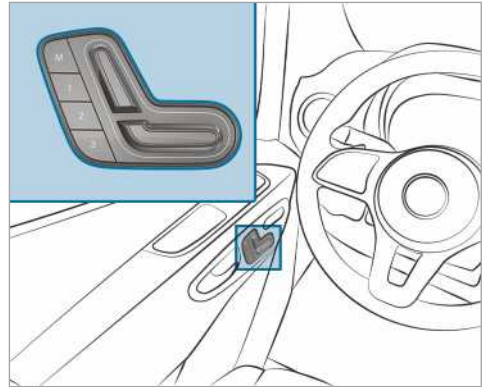

- Встановіть сидіння у бажане положення.
- Натисніть кнопку пам'яті М разом із однією з кнопок позицій пам'яті 1, 2 чи 3. Лунає звуковий сигнал. Налаштування збережено.
- **Виклик:** натисніть кнопку 1, 2 або 3 та утримуйте її, поки переднє сидіння не буде знаходитись у збереженому положенні.

## Повертання переднього сидіння

**▲ УВАГА!** Небезпека травмування та загроза життю через незафіксовані сидіння водія та переднього пасажиря

Якщо під час руху сидіння водія або переднього пасажиря не зафіксоване у напрямку руху, то системи утримання пасажирів не можуть забезпечити належний захист.

- Зафіксуйте сидіння водія та сидіння переднього пасажиря у напрямку руху перш ніж увімкнути двигун.



Сидіння водія та сидіння переднього пасажиря можна повертати на 50° та 180°. Сидіння фіксуються у напрямку руху та у протилежному напрямку, а також під кутом 50° у напрямку виходу.

- ▶ Переконайтеся, що стоянкове гальмо затягнуте і гальмівний важіль натиснутий вниз до упору (→ стор. 156).
- ▶ Встановіть рульове колесо так, щоб було достатньо вільного місця для повертання та регулювання сидіння водія (→ стор. 79).
- ▶ Перед повертанням сидіння переднього пасажиря посуньте його вперед (→ стор. 66).
- ▶ **Повертання сидіння:** поверніть важіль ❶ до середини автомобіля та трохи поверніть сидіння всередину. Поворотний пристрій розблокується.
- ▶ Знову відпустіть важіль ❶.
- ▶ Поверніть сидіння приблизно на 50° назовні чи всередину у потрібне положення.

### Поверхня подушки сидіння двомісного сидіння передніх пасажирів, розкладання та складання



- ▶ **Виймання подушки сидіння:** витягніть подушку сидіння з переднього кріплення ❶.
- ▶ Потягніть подушку сидіння із заднього кріплення ❷ трохи вперед.
- ▶ Підніміть подушку сидіння з заднього краю вгору.
- ❗ У відсіку під двомісним сидінням передніх пасажирів можна зберігати окремі предмети.
- ▶ **Складання подушки сидіння:** опустіть подушку сидіння з заднього краю вниз.
- ▶ Вставте подушку сидіння під спинкою сидіння в заднє кріплення ❷.
- ▶ Натисніть спереду на подушку сидіння вниз, поки вона не зафіксується в передньому кріпленні ❶.

## Регулювання підлокітників

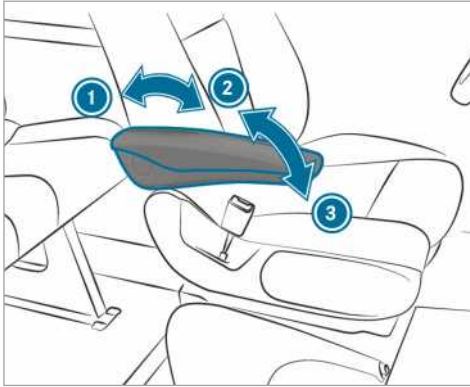

Малюнок для прикладу

- ▶ **Регулювання нахилу підлокітника:** відкиньте підлокітник вгору більше ніж на 45° ②. Підлокітник розблоковано.
- ▶ Відкиньте підлокітник вперед ③ до упору.
- ▶ Повільно відведіть підлокітник вгору в потрібне положення.
- ▶ **Піднімання підлокітника:** у разі потреби відкиньте підлокітник більше ніж на 90° вгору ①.

## Розкладання та складання складаного сидіння

- ▲ **УВАГА!** Небезпека травмування при використанні складаного сидіння через вставлений ключ

Якщо у замок перегородки зсувних дверей вставлений ключ, він може торкатися людини, яка знаходиться на складаному сидінні.

- ▶ Перш ніж людина сяде на складане сидіння, необхідно вийняти ключ із замка перегородки зсувних дверей.

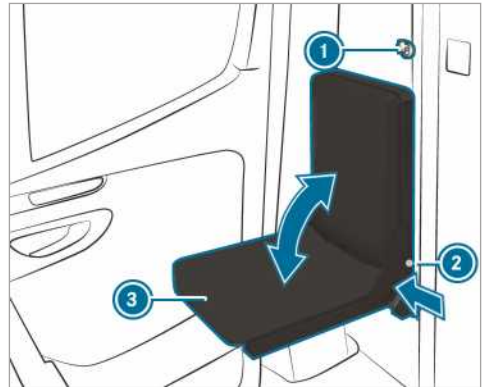

- ▶ Витягніть ключ ① з перегородки зсувних дверей.
- ▶ Натисніть натискну кнопку блокування ② та розкладіть або складіть подушку сидіння ③.
- ▶ Відпустіть натискну кнопку ② у відповідному крайньому положенні подушки сидіння ③.
- ▶ Подушки сидіння ③ рухатимуться, поки не будуть заблоковані. Натискна кнопка блокування ② має щільно прилягати до рами сидіння.

## Встановлення або знімання заднього багатомісного сидіння

- ▲ **УВАГА!** Небезпека травмування через неправильне встановлення заднього багатомісного сидіння

Якщо ви встановлюєте заднє багатомісне сидіння не так, як це описано, або встановлюєте непридатне заднє багатомісне сидіння, ремені безпеки не зможуть забезпечити належний захист.

- ▶ Встановлюйте заднє багатомісне сидіння згідно з інструкцією та лише в напрямку руху.
- ▶ Монтаж задніх багатомісних сидінь одне навпроти одного не допустимий.
- ▶ Використовуйте лише задні багатомісні сидіння, дозволені Mercedes-Benz для вашого автомобіля.

**▲ УВАГА!** Небезпека травмування через незаблоковане заднє багатомісне сидіння

Якщо блокування ніжок заднього багатомісного сидіння неправильно зафіксувались, заднє багатомісне сидіння ненадіжно триматиметься й може перекинутись під час руху.

- ▶ Переконайтесь перед початком руху, що заднє багатомісне сидіння зафіксоване. На ручці розблокування не має бути видно червоних контрольних скоб.
- ▶ Якщо на ручці розблокування видно червоні контрольні скоби, зафіксуйте заднє багатомісне сидіння ще раз.



Попередження на задньому багатомісному сидінні з зображенням правильно встановленого заднього багатомісного сидіння.

**! ВКАЗІВКА** Пошкодження роликів заднього багатомісного сидіння через неправильне використання

Ролики заднього багатомісного сидіння можуть пошкодитися, якщо заднє багатомісне сидіння неправильно використовується або було некоректно встановлено.

- ▶ Поки заднє багатомісне сидіння знаходиться на кріпильних рейках, не пересувайте їх в напрямку дверей задньої стінки. Заднє багатомісне сидіння можна пересувати лише поруч з кріпильними рейками.
- ▶ Не пересувайте заднє багатомісне сидіння у демонтованому стані та не використовуйте його як транспортний засіб.

**Монтажне положення потрійного заднього багатомісного сидіння**

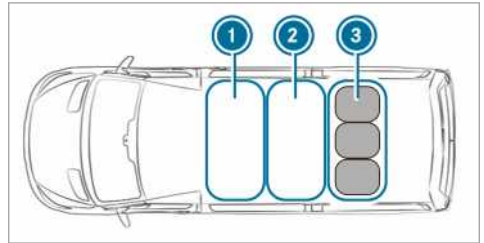

- ① Перший ряд сидінь
- ② Другий ряд сидінь
- ③ Третій ряд із потрійним заднім багатомісним сидінням

- ▶ Встановлюйте потрійне заднє багатомісне сидіння лише у третьому ряду ③ над заднім мостом.

## Знімання заднього багатомісного сидіння

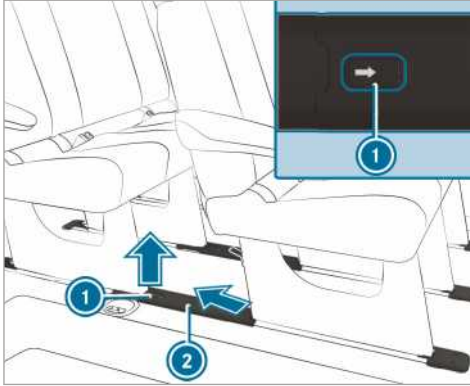

- ▶ **Знімання кришок кріпильних рейок:** перемістіть тримач ① у напрямку стрілки і зніміть кришку ② під кутом вгору та назад.

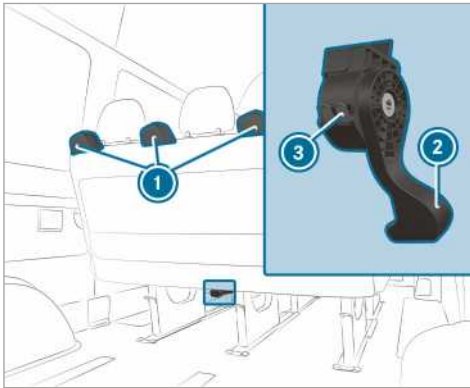

- ▶ Повністю опустіть ручку розблокування ② багатомісного сидіння вниз і утримуйте її натиснутою, одночасно нахиливши і потягнувши багатомісне сидіння за допомогою ручки розблокування дещо назад.
- ▶ Відпустіть ручку розблокування. Замки ніжок багатомісного сидіння розблоковані та видно червоні контрольні скоби ③ на корпусі ручки розблокування ②.
- ▶ Візьміть розблоковане багатомісне сидіння за верхні ручки ① і потягніть його дещо назад.

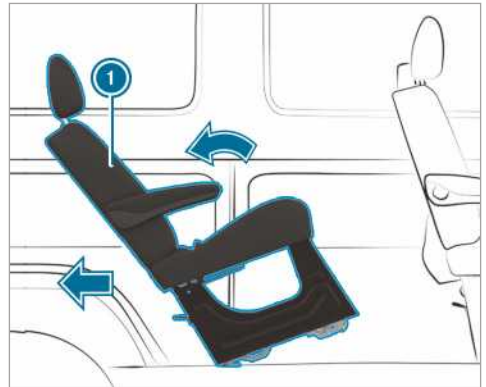

- ▶ Нахиліть багатомісне сидіння ① назад і вийміть його з кріпильних рейок.

ⓘ Якщо багатомісне сидіння неможливо вийняти з кріпильних рейок, то це може свідчити про заклинювання багатомісного сидіння в жорсткому кріпленні сидіння. Це може трапитися, якщо багатомісне сидіння занадто сильно нахилене назад.

Якщо багатомісне сидіння неможливо вийняти з кріпильних рейок:

- ▶ Нахиліть сидіння вперед, не фіксуючи його.
- ▶ Знову потягніть багатомісне сидіння назад за допомогою ручки розблокування ②.
- ▶ Нахиліть багатомісне сидіння дещо назад і вийміть із кріпильних рейок.
- ▶ Для демонтажу та зберігання встановіть багатомісне сидіння поряд із кріпильними рейками та перемістіть його в напрямку дверей задньої стінки.

або

- ▶ Для зберігання зніміть багатомісне сидіння збоку.
- ⓘ За необхідності можна демонтувати багатомісні сидіння попереду чи позаду.

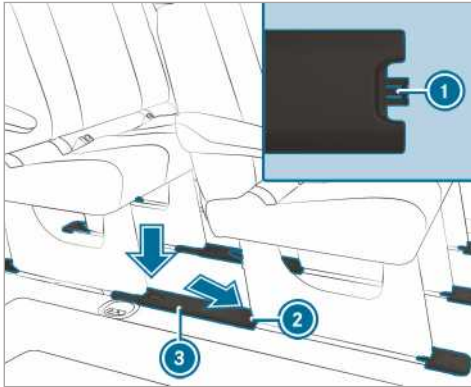

- ▶ **Встановіть кришки кріпильних рейок:** тримайте кришку ③ так, щоб виступи тримача ① були спрямовані в напрямку заднього жорсткого кріплення сидіння ②.
- ▶ Встановіть кришку ③ під кутом вниз на заднє жорстке кріплення сидіння ②, а потім зачепіть його за кріпильну рейку.

#### Встановлення заднього багатомісного сидіння

Надійне фіксування заднього багатомісного сидіння забезпечується лише за умови, що жорстке кріплення сидіння завжди чисте та вільне від сторонніх предметів.

- ① В автомобілях, що зареєстровані як легкові, враховуйте максимальну допустиму кількість місць для сидіння.
- ▶ Зніміть кришки кріпильних рейок як описано в розділі «Знімання заднього багатомісного сидіння».
- ▶ Розмістіть багатомісне сидіння поза положенням встановлення.
- ▶ Візьміть багатомісне сидіння за верхні ручки і нахиліть його назад.
- ▶ Перемістіть багатомісне сидіння на кріпильних рейках вперед.
- ▶ Перевірте, щоб задні ніжки багатомісного сидіння зафіксувалися.

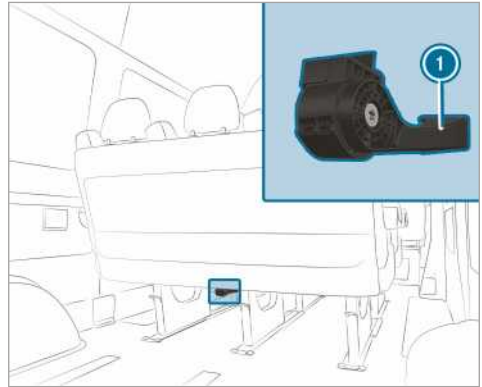

- ▶ Відхиліть багатомісне сидіння з невеликим розмахом вперед, щоб замки на передніх ніжках багатомісного сидіння зафіксувалися із характерним звуком. Замки передніх ніжок багатомісного сидіння заблоковані, а червоних контрольних скоб на корпусі ручки розблокування ① більше не видно.

- ① Якщо на корпусі ручки розблокування видно червоні контрольні скоби, багатомісне сидіння зафіксоване неправильно.

Якщо багатомісне сидіння неправильно зафіксоване:

- ▶ Знову розблокуйте багатомісне сидіння і відхиліть його з невеликим розмахом вперед, щоб замки на передніх ніжках багатомісного сидіння зафіксувалися із характерним звуком.
- ▶ Встановіть кришки кріпильних рейок як описано в розділі «Знімання заднього багатомісного сидіння».

## Регулювання спинки сидіння заднього багатомісного сидіння

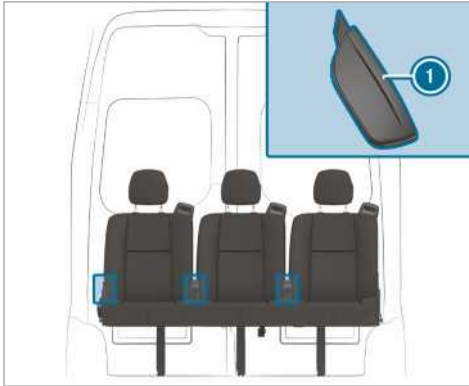

- ▶ Потягніть ручку розблокування спинки сидіння ❶ вгору та утримуйте.
  - ▶ Встановіть спинку сидіння в потрібне положення.
  - ▶ Відпустіть ручку розблокування спинки сидіння ❶ і трохи порухайте спинку сидіння.
- Спинка сидіння зафіксується.

## Підголівники

### Механічне налаштування підголівників

**▲ УВАГА!** Небезпека аварії через налаштування автомобіля під час руху

Ви можете втратити контроль над керуванням автомобіля у наступних ситуаціях:

- якщо під час руху налаштуєте сидіння водія, підголівник, рульове колесо або дзеркало;
- якщо під час руху пристібає ремінь безпеки.

▶ Перед запуском двигуна: налаштуйте сидіння водія, підголівник, рульове колесо або дзеркало і пристебніть ремінь безпеки.

**▲ УВАГА!** Ризик травмування через не встановлені або неправильно встановлені підголівники

Якщо підголівники не встановлені або не відрегульовані як слід, вони не можуть забезпечити належний захист.

Існує ризик отримання травм голови- та шиї, наприклад, при аварії або маневрі з різким гальмуванням!

- ▶ Слід завжди їздити із встановленим підголівником.
- ▶ Для кожної людини в салоні перед поїздкою слід встановити підголівники таким чином, щоб вони середньою частиною підтримували потилицю на рівні очей.

Заборонено міняти місцями підголівники передніх та задніх сидінь. Інакше ви не зможете правильно відрегулювати висоту та нахил підголівників.

За допомогою регулювання довжини слід встановити підголівник так, щоб він знаходився максимально близько до потилиці.

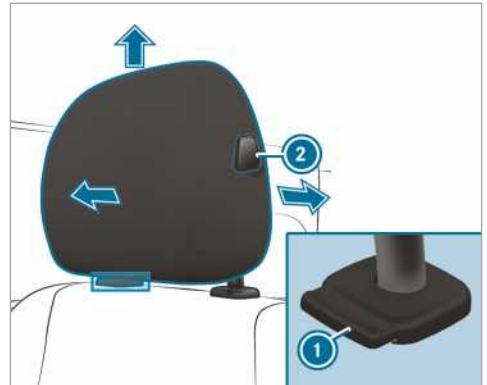

Підголівник (приклад - підголівник підвищеної комфортності на сидінні водія)

- ▶ **Піднімання:** потягніть підголівник у потрібне положення вгору і переконайтеся, що його зафіксовано. Використовуйте підголівник лише у зафіксованому стані.
- ▶ **Опускання:** натисніть кнопку розблокування ❶ і потягніть підголівник у потрібне положення вниз і переконайтеся, що підголівник зафіксовано. Використовуйте підголівник лише у зафіксованому стані.
- ▶ **Переміщення вперед:** утримуйте кнопку розблокування ❷ та тягніть підголівник вперед, доки він не зафіксується в потрібному положенні.



▶ **Переміщення назад:** утримуйте кнопку розблокування ② натиснутою та перемістіть підголівник назад у потрібне положення.

① Залежно від конструкції підголівника деякі можливості регулювання можуть бути відсутніми.

### Підігрів сидінь, увімкнення/вимкнення

**▲ УВАГА!** Небезпека виникнення пожежі через багаторазове вмикання підігріву сидінь

Якщо багаторазово вмикати підігрів сидінь, подушка сидіння та м'яка підкладка спинки сидіння можуть сильно нагрітися.

При обмеженій чутливості до високої температури чи обмежених можливостях реакції на підвищену температуру така ситуація може шкідливо вплинути на здоров'я чи навіть викликати реакції, схожі на опіки.

▶ Не рекомендується часто вмикати підігрів сидінь.

**! Вказівка** Пошкодження сидіння предметами або вантажем при увімкненому підігріві сидінь

Якщо підігрів сидінь увімкнений, залишені на сидіннях предмети або підкладки, наприклад, подушки сидінь або дитячі сидіння, можуть спричинити накопичення тепла. Внаслідок цього може пошкодитися поверхня сидіння.

▶ Слідкуйте за тим, щоб на сидіннях не було предметів або підкладок, коли підігрів сидінь увімкнений.

### Передумови

- Електроживлення увімкнене.

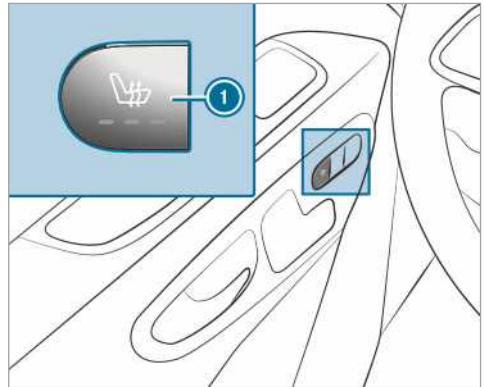

▶ **Увімкнення:** натисніть кнопку ①. На кнопці починають світитися усі контрольні лампи.

▶ **Зменшення ступеня:** натискайте кнопку ①, поки не досягнете потрібного ступеня нагрівання. Залежно від ступеня нагрівання світяться від однієї до трьох контрольних ламп.

▶ **Вимкнення:** натискайте кнопку ①, поки всі контрольні лампи перестануть світитися.

① Система підігріву сидінь автоматично перемикається з вищого ступеня нагрівання на нижчий – через 8, 10 та 20 хвилин відповідно – до її повного вимкнення.

### Налаштування рульового колеса

**▲ УВАГА!** Небезпека аварії через налаштування автомобіля під час руху

Ви можете втратити контроль над керуванням автомобіля у наступних ситуаціях:

- якщо під час руху налаштуєте сидіння водія, підголівник, рульове колесо або дзеркало;
- якщо під час руху пристібаєте ремінь безпеки.

▶ Перед запуском двигуна: налаштуйте сидіння водія, підголівник, рульове колесо або дзеркало і пристебніть ремінь безпеки.

**▲ УВАГА** Небезпека застрягання для дітей при налаштуванні рульового колеса

При налаштуванні рульового колеса дітьми, особливо без нагляду дорослих, виникає ризик травмування внаслідок защемлення.

- ▶ Ніколи не лишайте в автомобілі дітей без нагляду.
- ▶ При виході з автомобіля завжди беріть з собою ключ запалювання та блокуйте автомобіль.

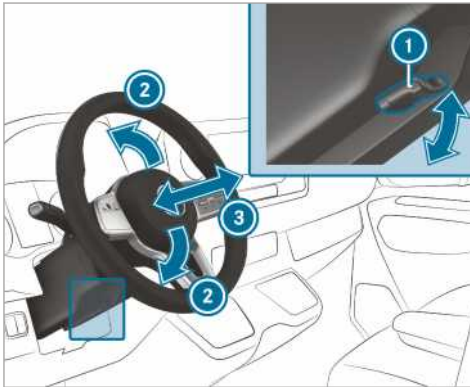

- ① Важіль
- ② Висота рульової колонки
- ③ Поздовжній напрямок рульової колонки

- ▶ **Налаштування рульового колеса:** переведіть важіль ① вниз до упору. Рульове колесо розблоковане.
- ▶ Встановіть рульове колесо в потрібне положення.
- ▶ Потягніть важіль ① вгору до упору. Рульове колесо заблоковане.

### Варіанти розміщення

#### Вказівка до директив щодо завантаження автомобіля

**▲ УВАГА!** Небезпека отруєння через відпрацьовані гази

Двигуни внутрішнього згоряння виділяють отруйні відпрацьовані гази, наприклад, монооксид вуглецю. Якщо двері задньої

стінки будуть відкритими, коли працює двигун, зокрема під час руху, відпрацьовані гази можуть потрапити в салон автомобіля.

- ▶ Перш ніж відкривати двері задньої стінки, слід зупинити двигун.
- ▶ Ніколи не рухайтесь з відкритими дверима задньої стінки.

**▲ УВАГА!** Небезпека травмування через залишені без контролю предмети в автомобілі

Якщо предмети незафіксовані або недостатньо добре зафіксовані, вони можуть переміститись, перекинутися або впасти на людей в салоні автомобіля.

Це стосується також:

- багажу або вантажу
- знятих сидінь, які у якості винятку транспортуються в автомобілі.

Таким чином, виникає небезпека поранення пасажирів, особливо під час гальмування або раптового маневрування!

- ▶ Завжди фіксуйте предмети у автомобілі так, щоб вони не могли перекинутися під час руху.
- ▶ Перед початком поїздки фіксуйте предмети, багаж або вантаж так, щоб вони не могли переміститись або перекинутися.
- ▶ Якщо ви зняли сидіння, то бажано зберігати його поза межами автомобіля.

**▲ УВАГА** Небезпека травмування через невідповідне закріплення предметів

Якщо у салоні автомобіля розташувати предмети неналежним чином, вони можуть переміститись під час руху та впасти на пасажирів. До того ж підстаканник, відкриті речові відділення та виїмки для мобільних телефонів у разі нещасного випадку не завжди зможуть утримати предмети, які в них знаходяться.

Таким чином, виникає небезпека поранення пасажирів, особливо під час гальмування або раптового маневрування!

- ▶ Розміщуйте предмети таким чином, щоб у подібних ситуаціях вони не могли переміщуватись по салону.
- ▶ Переконайтеся, що предмети не стирчать із речових відділень, багажних сіток або сіток-кишень.
- ▶ Перед початком поїздки закрийте всі заперні речові відділення.
- ▶ Завжди розташовуйте важкі, тверді, гострі, крихкі та габаритні предмети у багажному відділенні.

**▲ УВАГА!** Небезпека отримати опіки при контакті з випускною трубою та насадкою випускної труби

Випускна труба і насадка випускної труби можуть сильно нагріватися. Дотик до цих деталей транспортного засобу може призвести до опіків.

- ▶ Під час роботи поряд із випускною трубою і насадкою випускної труби слід бути особливо обережними, зокрема наглядати за дітьми у цій ділянці.
- ▶ Перед тим як торкатись до елементів автомобіля, дайте їм охолонути.

Якщо застосовується багажний кронштейн на даху, слід не перевищувати максимальне навантаження на дах і максимальну тримкість багажного кронштейна на даху.

Інформацію щодо максимального навантаження на дах ви знайдете в розділі «Технічні характеристики», а інформацію щодо багажних кронштейнів на даху – у розділі «Системи кріплення багажу».

При перевезенні на даху вантажу, що виступає більш ніж на 40 см над краєм даху, можливе виникнення перешкод для систем руху, що використовують відеокамери, та для роботи датчиків внутрішньосалонного дзеркала. Переконайтесь, що вантаж не виступає більш ніж на 40 см.

Динамічні властивості вашого автомобіля залежать від розподілу ваги. Тому під час завантаження слід дотримуватись таких вказівок:

- Вантаж разом із пасажиром не повинен перевищувати повну нормативну масу та допустиме навантаження на вісь автомобіля.

- Не навантажуйте багажне відділення вище верхнього краю спинок сидіння.
- Якщо можливо, завжди транспортуйте вантаж у вантажному відсіку.
- Зафіксуйте вантаж за допомогою кріпильних вушок та навантажуйте їх рівномірно.
- Використовуйте кріпильні вушка та кріпильні матеріали, що розраховані на масу та розмір вантажу.

## Огляд переднього речового відділення

### Огляд переднього речового відділення

Дотримуйтеся вказівок щодо завантаження автомобіля (→ стор. 80).

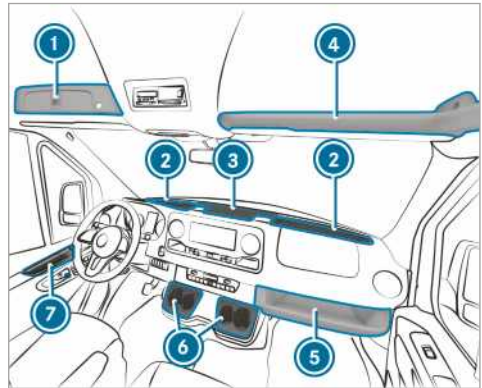

- ① Ящик над вітровим склом, що закривається (→ стор. 82)
- ② Речове відділення (вітрове скло) з двома підстаканниками/речовий відсік, попільничка  
Речове відділення з кришкою (→ стор. 82) (залежно від конструкції)
- ③ Речове відділення центральної консолі з роз'ємом USB, інтерфейсом завантаження, NFC-інтерфейсом та розеткою на 12 В
- ④ Речове відділення над вітровим склом (з макс. навантаженням 2,5 кг)
- ⑤ Речове відділення зі сторони переднього пасажира (з макс. навантаженням 5 кг)
- ⑥ Підстаканник
- ⑦ Речове відділення у дверях

## Відкриття та закриття речового відділення центральної консолі/вітрового скла

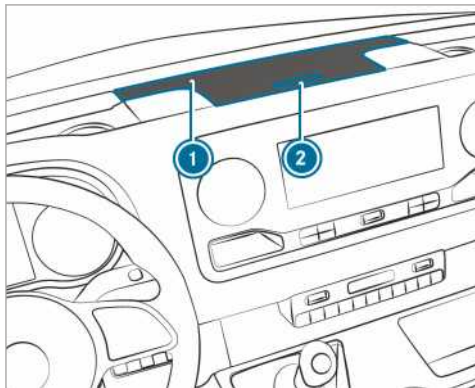

Кришка речового відділення (приклад, центральна консоль)

▶ **Відкриття:** натисніть кнопку ② речового відділення ①.  
Кришка підніметься.

▶ **Закриття:** опустіть кришку.

① Речове відділення вітрового скла залежно від конструкції має кришку.

## Відкриття або закриття ящика, що блокується, під вітровим склом

Можна заблокувати і розблокувати речове відділення аварійним ключем (→ стор. 47).

### Відкриття

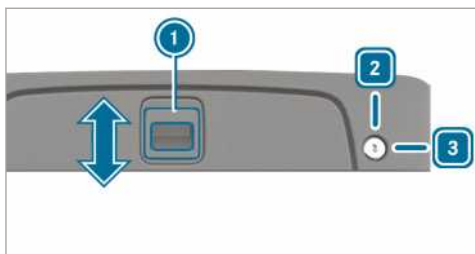

▶ **Розблокування:** поверніть аварійний ключ праворуч у положення ③.

▶ Поверніть ручку ① за годинниковою стрілкою вгору.

▶ Підніміть кришку.

### Закриття

▶ Опустіть кришку та поверніть ручку ① за годинниковою стрілкою вниз.

▶ **Блокування:** поверніть аварійний ключ ліворуч у положення ②.

### Відкриття відділення для окулярів



▶ Натисніть кнопку ①.

### Використання речового боксу

**▲ УВАГА!** Небезпека травмування через неналежно розміщений або відкритий речовий бокс

Якщо ви неналежним чином розмістите речовий бокс у салоні автомобіля, він може зміститися або перекинутися та зачепити пасажирів. До того ж відкриті речові відділення під час ДТП можуть не втримати предмети, які там знаходяться.

Існує небезпека травмування, особливо під час гальмування або раптового маневрування!

- ▶ Закріплюйте речовий бокс, використовуючи ремінь безпеки.
- ▶ Перед початком руху закривайте кришку речового боксу.
- ▶ Завжди розташовуйте важкі, тверді, гострі, крихкі та габаритні предмети в багажному відділенні.

### Монтаж речового боксу

Речовий бокс розміщується під двомісним сидінням передніх пасажирів.

Використовуйте речовий бокс для:

- зберігання документів

- розміщення мобільного телефона або невеликих предметів
  - як опорну поверхню для записів
- ▶ Потягніть подушку двомісного сидіння передніх пасажирів вперед (→ стор. 73).
  - ▶ Вийміть речовий бокс із речового відсіку.
  - ▶ Поверніть подушку двомісного сидіння передніх пасажирів на місце (→ стор. 73).

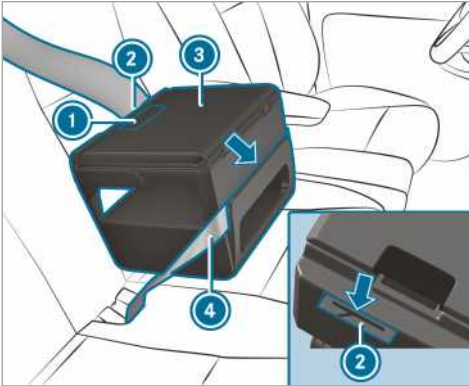

- ▶ Поставте речовий бокс ③ на сидіння.
- ▶ Злегка втисніть речовий бокс ③ у подушку сидіння та перемістіть його назад до спинки.
- ▶ Переконайтеся, що фіксаторний виступ на нижній стороні речового боксу зафіксований між подушкою сидіння та спинкою.
- ▶ Пропустіть ремінь безпеки ④ через проріз спереду на речовому боксі ③.
- ▶ Пропустіть ремінь безпеки ④ через проріз ② ззаду на речовому боксі, закріпіть та пристебніть його.
- ▶ Перевірте, чи надійно закріплений речовий бокс.

## Відкривання та закривання речового боксу

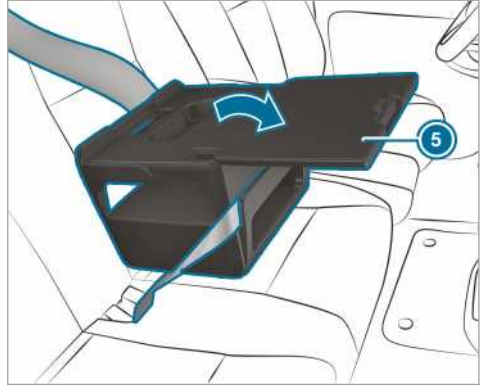

- ▶ **Відкривання:** потягніть за ручку ① та відкрийте кришку ⑤ у напрямку стрілки.
- ▶ Покладіть необхідні предмети.

ⓘ Інформацію щодо додаткового обладнання, наприклад, тримача для планшета, ви отримаєте на Авторизована станція техобслуговування Mercedes-Benz.

ⓘ Під час руху кришка речового боксу повинна бути закрита.

- ▶ **Закривання:** закрийте кришку ⑤ та натисніть на неї, щоб ручка ① заблокувалася.

## Зберігання речового боксу.

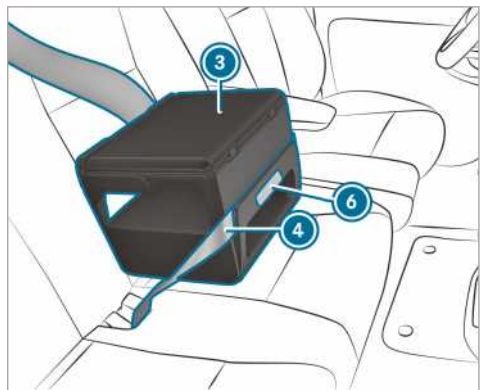

- ▶ Відпустіть ремінь безпеки ④.
- ▶ Утримуйте речовий бокс ③ у позначеній зоні ⑥ та потягніть його вперед прямо. Фіксаторний виступ звільниться з простору між подушкою сидіння та спинкою.

- ▶ Візьміть речовий бокс ③ з сидіння.
- ▶ Потягніть подушку двомісного сидіння передніх пасажирів вперед (→ стор. 73).
- ▶ Поставте речовий бокс ③ у речовий відсік.
- ▶ Поверніть подушку двомісного сидіння передніх пасажирів на місце (→ стор. 73).

### Інформація щодо тримача для пляшок



- ① Тримач для пляшок у передніх дверях (приклад, двері переднього пасажира)

### Підстаканник

#### Відкриття підстаканника в задній частині салону

**▲ УВАГА!** Небезпека травмування при висадці через висунутий підстаканник

Якщо ви виходите з автомобіля, а підстаканник у задній частині салону витягнутий, ви можете вдаритися.

- ▶ Перш ніж виходити з автомобіля, перемістіть підстаканник назад під заднє багатомісне сидіння.

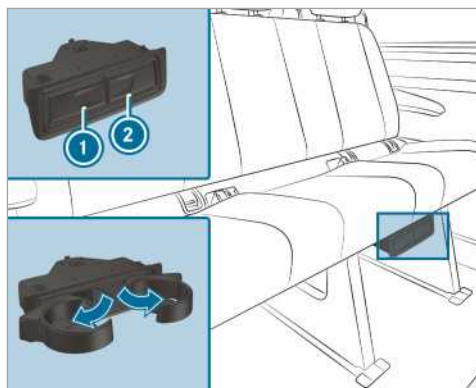

- ▶ **Відкриття:** натисніть на підстаканник ① або ②.
- ▶ Розкладання підстаканнику.
- ▶ **Закриття:** посуňte підстаканник ① або ② назад, поки він не увійде в паз.

### Попільничка та прикурювач

#### Використання попільнички

#### Під час руху

- ▶ Під час руху закрита попільничка має знаходитися у підстаканнику речового відділення під вітровим склом.
  - ▶ Перевірте, чи надійно закріплена попільничка.
- ① Не вставляйте попільничку у підстаканник центральної консолі. Це не гарантує надійного закріплення.

#### Відкриття

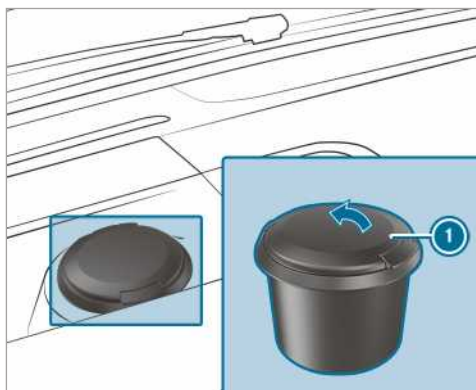

- ▶ Відкиньте кришку ❶ вгору.

### Застосування прикурювача в центральній консолі

**▲ УВАГА!** Небезпека пожежі- і травмування через гарячий прикурювач

Якщо доторкнутися до гарячого нагрівального елемента прикурювача або до розігрітого патрону, можна отримати опіки.

До того ж, легкозаймисті матеріали можуть загорітися:

- якщо гарячий прикурювач впаде;
  - якщо, наприклад, діти прикладуть гарячий прикурювач до якихось предметів.
- ▶ Завжди беріть прикурювач за ручку.
  - ▶ Переконайтеся, що діти не мають доступу до прикурювача.
  - ▶ Ніколи не залишайте дітей в автомобілі без нагляду.

#### Передумови

- Запалювання увімкнене.

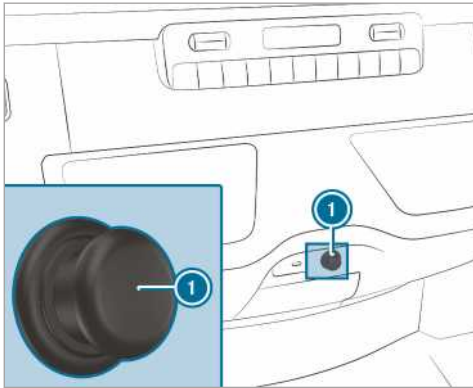

- ▶ Натисніть на прикурювач ❶. Коли спіраль нагріється, прикурювач повертається у вихідне положення.

### Розетки

#### Використання розетки на 12 В у центральній консолі

#### Передумови

- Підключені лише пристрої з максимальною потужністю 180 Вт (15 А).

#### Розетка на 12 В у речовому відділенні

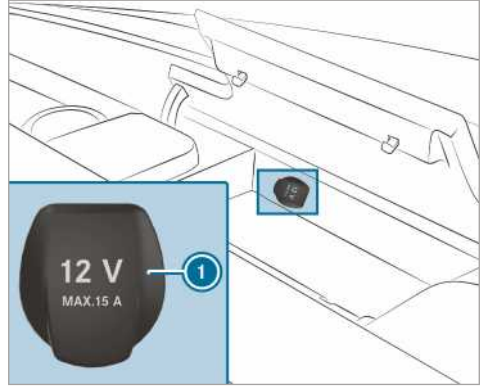

- ▶ Відкрийте кришку речового відділення у центральній консолі (→ стор. 82).
- ▶ Відкрийте кришку ❶ розетки.
- ▶ Вставте штекер пристрою.

#### Розетка на 12 В у нижній блок-панелі управління

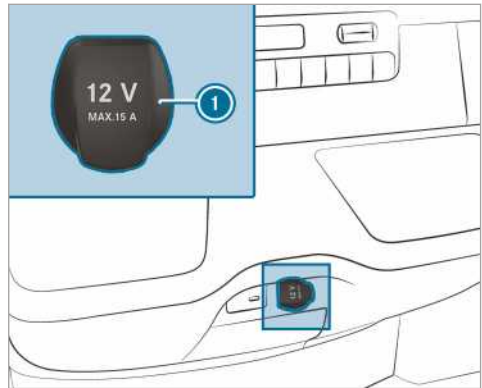

- ▶ Відкрийте кришку ❶ розетки.
- ▶ Вставте штекер пристрою.

## Використання розетки на 12 В на сидінні водія

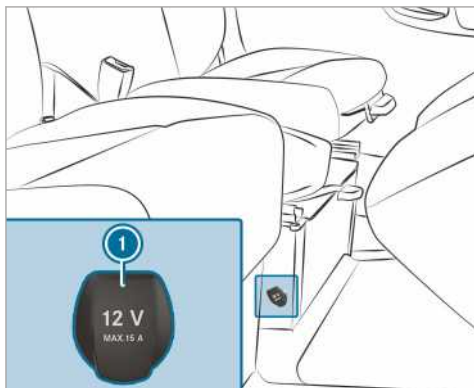

- ▶ Відкрийте кришку ❶ розетки.
- ▶ Вставте штекер пристрою.

## Вказівки щодо розетки на 230 В

- ❗ **ВКАЗІВКА** Пошкодження додаткової акумуляторної батареї через повне розрядження

Якщо після виходу з автомобіля залишається підключеним пристрій із надто високою потужністю або рівень заряду додаткової акумуляторної батареї надто низький, додаткова акумуляторна батарея може пошкодитися.

- ▶ Підключайте лише пристрої макс. на 150 Вт.
- ▶ Підключайте пристрої не довше ніж на чотири години.

Розетка на 230 В надає високу потужність 150 Вт, що дозволяє швидко заряджати мобільний телефон та підключати зарядні пристрої для акумуляторів інструментів.

Автомобілі з додатковою акумуляторною батареєю мають функцію продовження роботи після вимкнення двигуна. Після виходу з автомобіля пристрої можуть заряджатися впродовж чотирьох годин.

## Використання розетки на 230 В у центральній консолі

- ⚠ **НЕБЕЗПЕКА!** Загроза життю через пошкоджений кабель підключення або розетку

Якщо підключений відповідний пристрій, то розетка на 230-В знаходиться під високою напругою. Якщо витягнути кабель підключення або розетку на 230-В із облицювання, пошкодити його, або якщо він намокне, ви можете отримати удар електричним струмом.

- ▶ Використовуйте лише сухий та неушкоджений кабель підключення.
- ▶ При вимкненому запалюванні переконайтесь, що розетка на 230-В суха.
- ▶ негайно перевірте або замініть на спеціалізованій СТО витягнуту із облицювання або ушкоджену розетку на 230-В.
- ▶ Ніколи не підключайте кабель до розетки на 230-В, яка була витягнута із облицювання.

- ⚠ **НЕБЕЗПЕКА!** Небезпека для життя через неправильне поводження з розеткою

Можна отримати електричний удар:

- якщо ви доторкнетесь рукою до розетки.
- якщо ви встромите невідповідний пристрій або предмет в розетку.
- ▶ Підключайте до розетки лише відповідні прилади.

## Передумови

- Пристрої підключені лише за допомогою придатного штекера, який відповідає прийнятним законодавчим нормам.
- Підключені лише пристрої з максимальною потужністю 150 Вт.
- Не використовуються багатоконтактні розетки.



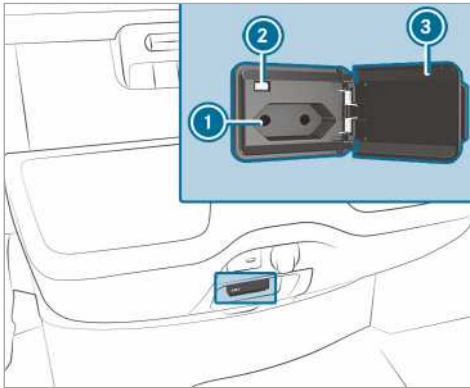

- ▶ Відкрийте кришку ③.
- ▶ Вставте штекер пристрою в розетку на 230 В ①.
- ▶ За достатньої напруги бортової мережі вмикається контрольна лампа ②.

Якщо розетка на 230 В не використовується, тримайте кришку закритою.

### Використання розетки у багажному відділенні

#### Передумови

- Підключені лише пристрої з максимальною потужністю 180 Вт (15 А).

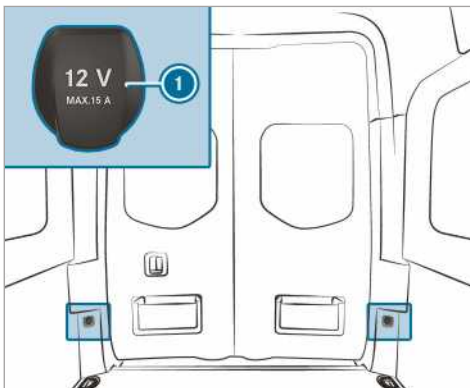

- ▶ Відкрийте кришку ① розетки.
- ▶ Вставте штекер пристрою.

### Зарядження мобільного телефона через розетку USB у задній частині салону

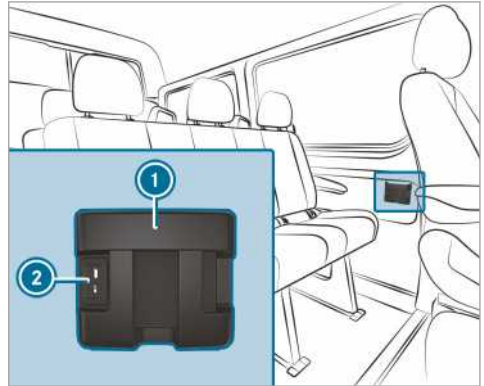

- ▶ Покладіть мобільний телефон в речове відділення ① і приєднайте для зарядження до розетки USB ②.

### Бездротове зарядження мобільного телефона і підключення до зовнішньої антени

#### Вказівки щодо бездротового зарядження мобільного телефона

- ▲ **УВАГА** Небезпека травмування через невідповідне закріплення предметів

Якщо у салоні автомобіля розташувати предмети неналежним чином, вони можуть переміститись під час руху та впасти на пасажирів. До того ж підстаканник, відкриті речові відділення та виїмки для мобільних телефонів у разі нещасного випадку не завжди зможуть утримати предмети, які в них знаходяться.

Таким чином, виникає небезпека поранення пасажирів, особливо під час гальмування або раптового маневрування!

- ▶ Розміщуйте предмети таким чином, щоб у подібних ситуаціях вони не могли переміщуватись по салону.
- ▶ Переконайтеся, що предмети не стирчать із речових відділень, багажних сіток або сіток-кишень.
- ▶ Перед початком поїздки закрийте всі запірні речові відділення.

- ▶ Завжди розташовуйте важкі, тверді, гострі, крихкі та габаритні предмети у багажному відділенні.

Дотримуйтеся вказівок щодо завантаження автомобіля.

- ▲ УВАГА!** Небезпека пожежі при розміщенні предметів у відділенні для телефону.

Розміщення предметів у відділенні для телефону може призвести до їх сильного нагрівання або навіть займання.

- ▶ Забороняється класти сторонні предмети, особливо металеві, у відділення для мобільного телефону.

- !** **Вказівка** Небезпека пошкодження предметів при їх розміщенні у відділенні для телефону.

Розміщення сторонніх предметів у відділенні для телефону може призвести до їх пошкодження під впливом електромагнітних полів.

- ▶ Не кладіть кредитні картки, накопичувачі даних чи подібні чутливі до впливу електромагнітних полів предмети у відділення для телефону.

- !** **Вказівка** Пошкодження відділення для телефону рідиною

Потрапання рідини в відділення для телефону може призвести до його пошкодження.

- ▶ Стежте за тим, щоб рідина не потрапляла у відділення для телефону.

- Функція заряджання доступна лише при увімкненому запалюванні.
- Маленькі мобільні телефони за певних обставин можуть не заряджатися у будь-якій точці підставки мобільного телефона.
- Великі мобільні телефони, якщо не лежать на підставці мобільного телефона, можуть не заряджатися.
- Мобільний телефон може нагріватися у процесі заряджання. Це залежить від поточних виконуваних застосунків (Apps).
- Для ефективного заряджання знімайте захисні чохла мобільного телефона.

Винятком є захисні чохла, призначені для бездротового заряджання.

- При заряджанні використовуйте по можливості килимок.

## Бездротове заряджання мобільного телефону попереду

### Передумови

- Мобільний телефон повинен бути придатний для бездротового заряджання. Перелік сумісних мобільних телефонів знаходиться на:

<http://www.mercedes-benz.com/connect>

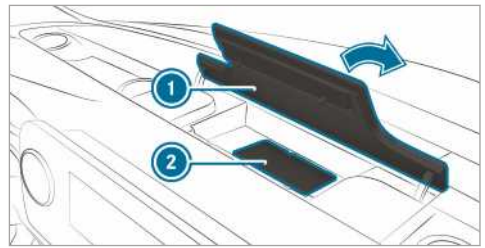

- ▶ Відкрийте кришку речового відділення ① над медіа-дисплеєм.
- ▶ Розташуйте мобільний телефон по можливості посередині, спрямувавши дисплей вгору, на позначеній поверхні килимка ②. Якщо на мультимедійній системі відображається символ заряджання, мобільний телефон заряджений.

Порушення при заряджанні відображаються на дисплеї мультимедійної системи.

- ① Килимок можна виймати для чищення, наприклад чистою ледве теплою водою.

## Встановлення або знімання підлогового килимка

- ▲ УВАГА** Небезпека аварії через предмети у зоні ніг водія

Предмети у зоні ніг водія можуть обмежувати хід педаль або блокувати натиснуту педаль.

Це створює загрозу для експлуатаційної безпеки -та безпеки дорожнього руху автомобіля.

- ▶ Складайте всі предмети у автомобілі безпечно, щоб вони не потрапляли у зону ніг водія.
- ▶ Завжди міцно і відповідно до інструкцій закріплюйте підлогові килимки, щоб завжди забезпечувався достатній вільний простір для руху педалей.
- ▶ Не використовуйте незакріплені підлогові килимки і не кладіть кілька килимків один на одного.

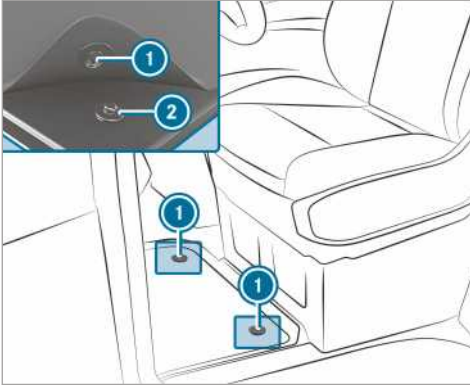

- ▶ **Монтаж:** натисніть кнопки ① на тримачах ②.
- ▶ **Демонтаж:** витягніть підлоговий килимок із тримачів ②.

## Зовнішнє освітлення

### Налаштування освітлення під час поїздки за кордон

Автомобілі з галогенними або статичними світлодіодними фарами: налаштування фар не потрібне. Правові вимоги дотримуються також в країнах з іншою схемою дорожнього руху.

### Система освітлення та ваша відповідальність

Системи освітлення автомобіля є лише допоміжними засобами. Водій несе повну відповідальність за відповідність освітлення автомобіля до поточних умов освітлення, видимості, дотримання законодавчих положень та ситуації на дорозі.

### Перемикач освітлення

#### Управління перемикачем освітлення

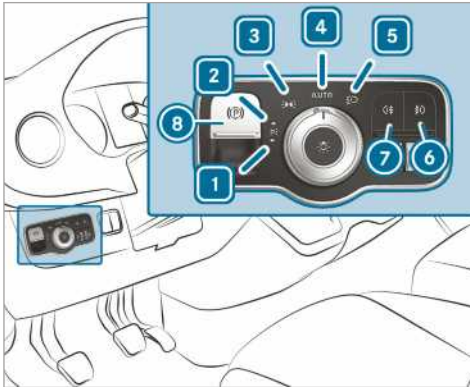

- ▶ 1 Паркувальне світло ліворуч
- ▶ 2 Паркувальне світло праворуч
- ▶ 3 Стоянкове світло, підсвітка приладів та номерних знаків
- ▶ 4 Автоматичне увімкнення освітлення для руху/постійне денне світло (рекомендована позиція перемикача освітлення)
- ▶ 5 Близьке/дальнє світло
- ▶ 6 Протитуманне світло, увімкнення або вимкнення

- ▶ 7 Заднє протитуманне світло, увімкнення або вимкнення
- ▶ 8 Електричне стоянкове гальмо (→ стор. 157)
- ▶ i Якщо під час виходу з автомобіля лунає попереджувальний звуковий сигнал, можливо, світло залишилося увімкненим.
- ▶ i Якщо увімкнути паркувальне світло, яскравість стоянкового світла на обраній стороні буде знижена. Показник повороту, дальнє світло і сигнал дальнім світлом керуються комбінованим перемикачем (→ стор. 92).

**!** **Вказівка** Розрядження акумуляторної батареї внаслідок функціонування стоянкового світла

Функціонування стоянкового світла протягом декількох годин зумовлює навантаження на елемент живлення.

- ▶ При можливості увімкніть паркувальне світло справа або зліва .

При сильному розряджанні акумуляторної батареї паркувальне світло автоматично вимикається, щоб зберегти достатній заряд для наступного пуску автомобіля.

#### Автоматичне увімкнення освітлення для руху

**!** **УВАГА!** Небезпека аварії через вимкнене близьке світло за умов обмеженої видимості

Коли перемикач освітлення встановлений на **AUTO**, близьке світло під час туману, снігопаду та інших умов обмеженої видимості (наприклад, водяний пил) не вмикається автоматично.

- ▶ У таких ситуаціях встановлюйте перемикач освітлення на .

Автоматичне увімкнення освітлення для руху є лише допоміжним засобом. Ви несете повну відповідальність за освітлювальні прилади автомобіля.

Швидко поверніть перемикач освітлення під час туману, снігопаду або водяного пилу з **AUTO** на . Інакше зовнішнє освітлення для руху вимкнеться на короткий час.

Автоматичне увімкнення освітлення для руху, увімкнення:

- Поверніть перемикач освітлення у положення **AUTO**. Увімкнення електроживлення: стоянкове світло вмикається та вимикається автоматично залежно від яскравості зовнішнього освітлення.

Під час роботи двигуна постійне денне світло увімкнене. Стоянкове світло та ближнє світло вмикається або вимикається додатково в залежності від яскравості зовнішнього освітлення.

Якщо ближнє світло увімкнене, починає світитися контрольна лампа  на комбінації приладів.

### Заднє протитуманне світло та протитуманне світло, увімкнення або вимкнення

#### Передумови

- Перемикач знаходиться у положенні  або **AUTO**.
- Електроживлення або двигун увімкнені.

▶ **Увімкнення або вимкнення протитуманного світла:** натисніть кнопку  7.

▶ **Увімкнення або вимкнення заднього протитуманного світла:** натисніть кнопку  6.

Під час використання заднього протитуманного ліхтаря слід дотримуватися встановлених місцевих норм.

### Регулювання дальності освітлення

#### Передумови

- Двигун працює.

За допомогою коректора фар налаштуйте світловий конус фар відповідно до ступеня завантаження автомобіля. Якщо сидіння зайняті, а багажне відділення завантажується або розвантажується, світловий конус змінюється. Це може погіршувати видимість, і фари можуть засліплювати водіїв зустрічного транспорту.

- ▶  В автомобілях зі світлодіодними фарами дальність освітлення налаштовується автоматично.

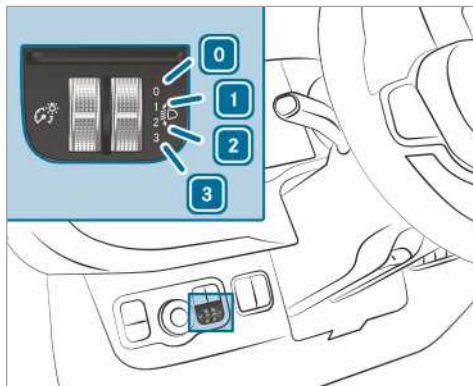

- 0 Зайняті сидіння водія та переднього пасажирів
  - 1 Зайняті сидіння водія, переднього пасажирів та задні сидіння
  - 2 Зайняті сидіння водія, сидіння переднього пасажирів та заднє сидіння, багажне відділення або вантажні поверхні завантажені
  - 3 Зайняті сидіння водія та переднього пасажирів, використання максимально допустимого навантаження на задню вісь
- ▶ Поверніть коректор фар у відповідне положення.  
Дальність освітлення дорожнього полотна має становити від 40 м до 100 м, ближнє світло не повинно засліплювати водіїв зустрічного транспорту.
- ▶ В автомобілі без навантаження оберіть положення **0**.

## Керування комбінованим перемикачем освітлення

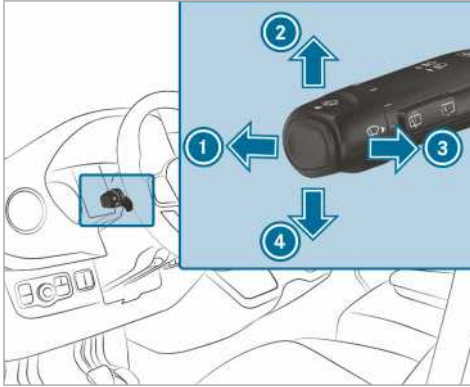

- ❶ Дальнє світло
- ❷ Показчик повороту праворуч
- ❸ Сигнал дальнім світлом
- ❹ Показчик повороту ліворуч

► **Блимання:** натискайте комбінований перемикач у бажаному напрямку ❷ або ❹, поки він не зафіксується. При значних рухах кермом комбінований перемикач повертається у вихідне положення автоматично.

► **Коротке блимання:** короткочасно натисніть комбінований перемикач у бажаному напрямку ❷ або ❹. Відповідний ліхтар показачика повороту блимає тричі.

► **Увімкнення дальнього світла:** увімкніть ближнє світло (→ стор. 90).

► Натисніть комбінований перемикач вперед ❶.

Контрольна лампа  починає світитися на комбінації приладів. Комбінований перемикач повертається в початкове положення.

❶ У положенні **AUTO** дальнє світло вмикається лише в темряві та під час роботи двигуна.

► **Вимкнення дальнього світла:** натисніть комбінований перемикач ❶ вперед або потягніть на короткий час у напрямку стрілки ❸ (сигнал дальнім світлом вимикає дальнє світло).

На комбінації приладів перестає світитися контрольна лампа . Комбінований

перемикач повертається в початкове положення.

❶ Автомобілі з системою керування дальнім світлом: якщо система керування дальнім світлом активна, вона керує увімкненням та вимкненням дальнього світла (→ стор. 93).

► **Активация сигналу дальнім світлом:** увімкніть живлення або запалювання.

► Короткочасно потягніть комбінований перемикач у напрямку стрілки ❸.

## Система аварійної світлової сигналізації, увімкнення або вимкнення

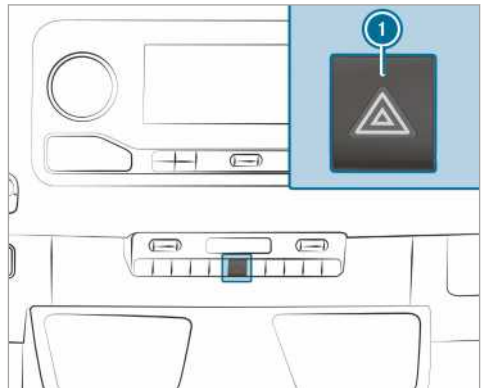

► **Увімкнення та вимкнення:** натисніть кнопку ❶.

Якщо з увімкненою системою аварійної світлової сигналізації ви вмикаєте показчик повороту, світять лише ліхтарі показчиків повороту на відповідній стороні автомобіля.

Аварійна світлова сигналізація вмикається автоматично:

- при спрацюванні подушки безпеки
- при інтенсивному гальмуванні на швидкості, яка перевищує 70 км/год, до зупинки автомобіля

Якщо система аварійної світлової сигналізації увімкнулася автоматично, для її вимкнення натисніть на вимикач аварійної світлової сигналізації ❶.

Аварійна світлова сигналізація вмикається автоматично, якщо автомобіль після гальмування до повної зупинки знову набирає швидкість більше 70 км/год.

- ❗ Система аварійної світлової сигналізації працює навіть при вимкненому запалюванні.

### Статична функція освітлення поворотів

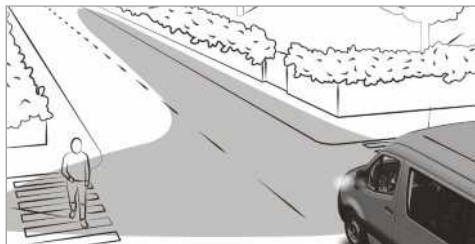

Статична функція освітлення поворотів покращує освітлення дорожнього полотна в напрямку повороту під широким кутом, збільшуючи таким чином видимість на вузьких поворотах.

Ця функція активна:

- при швидкості нижче 40 км/год та увімкненому покажчику повороту або увімкненому рульовому колесі
- при швидкості від 40 км/год до 70 км/год та увімкненому рульовому колесі

Статична функція освітлення поворотів може залишатись увімкненою ще протягом короткого часу, але потім автоматично вимикається максимум через три хвилини.

- ❗ У разі увімкнення передачі заднього ходу, світло переключається на освітлення протилежної сторони дороги.

### Адаптивна система керування дальнім світлом

**Функціонування адаптивної системи керування дальнім світлом**

**▲ УВАГА!** Небезпека аварії, незважаючи на адаптивну систему дальнім світлом

Адаптивна система керування дальнім світлом не реагує на наступних учасників дорожнього руху:

- що рухаються без освітлення, наприклад, на пішоходів
- що рухаються зі слабким освітленням, наприклад, на велосипедистів

- що рухаються із загородженим освітленням, наприклад, із дорожнім демпфуючим відбивником

Дуже рідко адаптивна система керування дальнім світлом не реагує або реагує невчасно на інших учасників дорожнього руху з власним освітленням.

Тому в таких або аналогічних ситуаціях автоматичне дальнє світло не деактивується або активується неправильно.

- ▶ Завжди уважно слідкуйте за ситуацією на дорозі та вчасно вимикайте дальнє світло.

Адаптивна система керування дальнім світлом перемикається автоматично між:

- ближнім світлом
- дальнім світлом

Система розпізнає наявність зустрічного транспорту, а також освітлення автомобілів.

На швидкості, яка перевищує 30 км/год:

- Якщо система не розпізнала інших учасників дорожнього руху, автоматично вмикається дальнє світло.

При швидкості менше 25 км/год або достатньому вуличному освітленні:

- Дальнє світло вимикається автоматично.

#### Системні межі

Адаптивна система керування дальнім світлом може не враховувати погодні умови та ситуацію на дорозі.

Розпізнавання здійснюється не в повному обсязі:

- при недостатній видимості, наприклад, через туман, зливу або снігопад
- при забруднених або закритих датчиках

Адаптивна система керування дальнім світлом є лише допоміжним засобом. Ви несете повну відповідальність за відповідність освітлення автомобіля поточним умовам освітлення, видимості та ситуації на дорозі.

Оптичний датчик системи знаходиться за вітровим склом в зоні стельової блок-панелі управління.

### Система керування дальнім світлом, увімкнення або вимкнення

- ▶ **Увімкнення:** поверніть перемикач освітлення в положення **AUTO**.
- ▶ Увімкніть дальнє світло за допомогою комбінованого перемикача. Якщо в темряві автоматично вмикається дальнє світло, починає світитись контрольна лампа  на багатофункціональному дисплеї.
- ▶ **Вимкнення:** вимкніть дальнє світло за допомогою комбінованого перемикача.

### Налаштування часу затримки вимкнення зовнішнього освітлення

#### Передумови

- Перемикач освітлення знаходиться у положенні **AUTO**.

Мультимедійна система:

 ▶▶ Налаштування ▶▶ Освітлення ▶▶ Трив. зовн. доосвітл.

- ▶ Налаштуйте час затримки вимкнення освітлення.

При зупинці автомобіля на встановлений час активується зовнішнє освітлення.

### Освітлення простору навколо автомобіля, увімкнення/вимкнення

Мультимедійна система:

 ▶▶ Налаштування ▶▶ Освітлення ▶▶ Зовнішнє освітлення

- ▶ Увімкніть або вимкніть функцію.



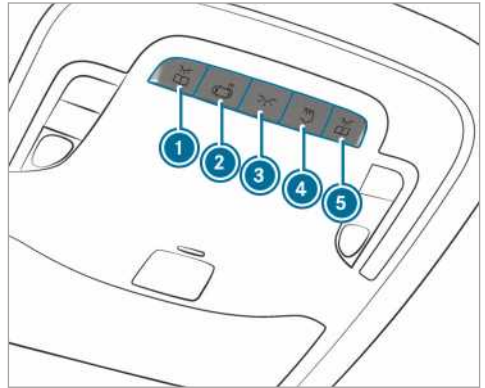

Зовнішнє освітлення працює 40 секунд після розблокування. При запуску автомобіля освітлення простору навколо автомобіля вимикається, а автоматичнє увімкнення освітлення для руху активується.

### Налаштування освітлення салону

#### Передня стельова блок-панель управління



#### Варіант 1



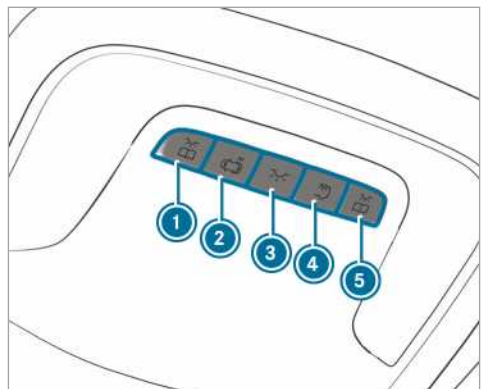

- ▶ ①  Передній плафон для читання ліворуч, увімкнення або вимкнення
- ▶ ②  Автоматичнє керування освітленням салону, увімкнення та вимкнення
- ▶ ③  Освітлення салону спереду, увімкнення або вимкнення
- ▶ ④  Освітлення задньої частини салону/вантажного відсіку, увімкнення або вимкнення
- ▶ ⑤  Передній плафон для читання праворуч, увімкнення або вимкнення



#### Варіант 2



- ▶ ①  Передній плафон для читання ліворуч, увімкнення або вимкнення

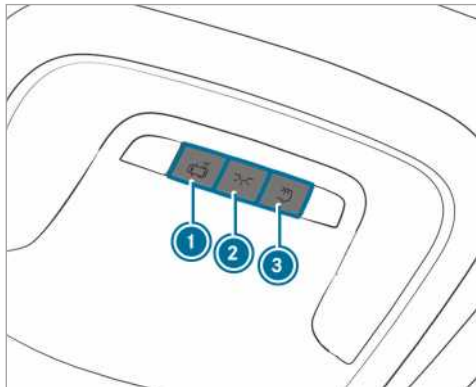

- ▶ ②  Автоматичне керування освітленням салону, увімкнення та вимкнення
- ▶ ③  Освітлення салону спереду, увімкнення або вимкнення
- ▶ ④  Освітлення задньої частини салону/вантажного відсіку, увімкнення або вимкнення
- ▶ ⑤  Передній плафон для читання праворуч, увімкнення або вимкнення



### Варіант 3

- ▶ ①  Автоматичне керування освітленням салону, увімкнення та вимкнення
- ▶ ②  Освітлення салону спереду, увімкнення або вимкнення
- ▶ ③  Освітлення задньої частини салону/вантажного відсіку, увімкнення або вимкнення

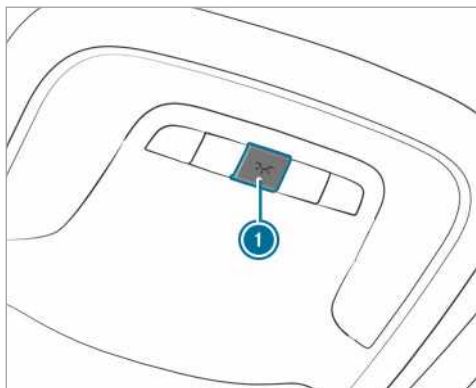

### Варіант 4

- ▶ ①  Освітлення салону, увімкнення або вимкнення

### Освітлення в задній частині салону

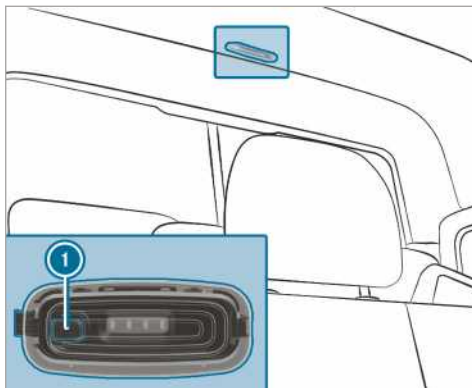

- ▶ ① Освітлення задньої частини салону/вантажного відсіку, увімкнення або вимкнення

### Датчик руху

**▲ УВАГА!** Небезпека травмування внаслідок лазерного випромінювання датчика руху

Датчик руху випромінює невидимі промені світлодіодів.

Ці світлодіоди класифікуються як лазери класу 1M і можуть пошкодити сітківку ока в таких ситуаціях:

- Якщо тривалий час дивитися на лазерне випромінювання датчика руху без фільтра
- Якщо дивитися безпосередньо на лазерне випромінювання датчика руху через оптичні пристрої, такі як окуляри чи лупу.

▶ У жодному разі не дивіться безпосередньо на датчик руху.

Датчик руху знаходиться у вантажному відсіку за перегородкою у центрі даху.

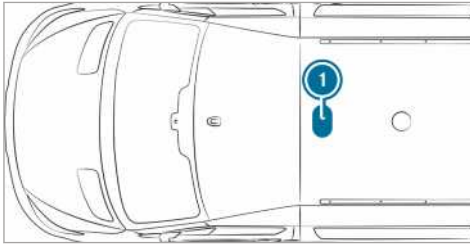

### 1 Положення датчика руху

Якщо автомобіль оснащений датчиком руху, освітлення вантажного відсіку додатково вмикається датчиком руху.

Якщо датчик руху розпізнає рух у багажному відділенні, коли автомобіль зупинений, освітлення вантажного відсіку вмикається приблизно на дві хвилини.

Освітлення вантажного відсіку можна увімкнути за допомогою датчика руху, якщо

- автомобіль зупинений, стоянкове гальмо затягнуте, а педаль гальма не натиснута або
- в автомобілях з автоматичною коробкою передач важіль селектора знаходиться в положенні **P** і педаль гальма не натиснута
- автомобіль не заблокований ззовні ключем

Якщо протягом декількох годин з автомобілем не відбувається жодних змін, наприклад, відкривання дверей, датчик руху автоматично вимикається. Це запобігає розряджанню акумуляторної батареї.

### Час затримки вимкнення освітлення салону, увімкнення/вимкнення

Мультимедійна система:

➔ ➔ Налаштування ➔ Освітлення ➔ Трив. внутр. доосвітл.

▶ Час затримки вимкнення освітлення, увімкнення або вимкнення.

## Заміна джерела світла

### Вказівки щодо заміни джерела світла

**▲ УВАГА!** Небезпека отримання опіків через гарячі компоненти під час заміни ламп розжарювання

Лампи розжарювання, елементи освітлення і їх штекери під час роботи можуть сильно нагріватися.

Під час заміни лампи розжарювання можна обпектися об її компоненти.

▶ Перш ніж замінювати лампу розжарювання, дайте компонентам охолонути.

- Не використовуйте джерело світла, що падало, або скляна колба якого має подряпини. Таке джерело світла може тріснути.
- Джерело світла може тріснути, якщо ви будете його торкатися, від перегрівання, при падінні та якщо на ньому є подряпини.
- Плями на скляній колбі знижують термін служби джерела світла. Не торкайтеся скляних колб голими руками. За необхідності очищуйте скляні колби спиртом у холодному стані та протирайте безворсовою ганчіркою.
- Захищайте від вологи та не допускайте контакту джерела світла з рідиною.

Завжди звертайте увагу на міцність кріплення ламп розжарювання.

Чи оснащений ваш автомобіль світлодіодною лампою, можна дізнатися за наступними вказівками: при запуску двигуна світловий конус рухається зверху вниз та знову назад. При цьому ближнє світло повинно бути увімкненим до запуску двигуна.

Належна робота ламп розжарювання та елементів освітлення – це важлива складова безпеки автомобіля. Тому слідкуйте за тим, щоб вони завжди перебували в робочому стані. Регулярно перевіряйте регулювання фар.

- Перед заміною лампи вимкніть систему освітлення автомобіля. Таким чином ви уникнете короткого замикання.
- Застосовуйте лампи розжарювання лише в закритих, спеціально створених для цього освітлювальних приладах.
- Застосовуйте запасні лампи аналогічного типу та зазначеної напруги.

Якщо нове джерело світла не світиться, зверніться до спеціалізованої СТО.

### Заміна передніх джерел світла (автомобілі з галогенними фарами)

#### Огляд переднього джерела світла

Ви можете замінювати зазначені джерела світла.

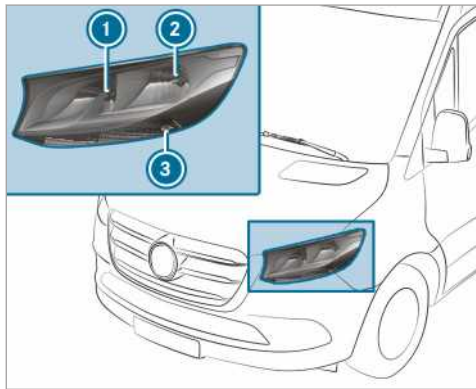

Галогенна фара

- ① Дальнє світло/постійне денне світло: H15 55 Вт/15 Вт
- ② Близьнє/розпізнавальне світло: H7 55 Вт/Вт 5 Вт
- ③ Показчик повороту: PY 21 W

#### Заміна галогенних фар

##### Передумови

- **Близьнє світло:** джерело світла типу H7 55 W
- **Дальнє світло/постійне денне світло:** джерело світла типу H15 55 W/15 W
- **Розпізнавальне світло:** джерело світла типу W 5 W
- **Показчик повороту:** джерело світла, тип PY 21 W



- ① Кришка корпусу дальнього світла/постійного денного світла
- ② Кришка корпусу близьного/розпізнавального світла
- ③ Патрон показчика повороту

- ▶ Вимкніть систему освітлення.
- ▶ **Дальнє світло/постійне денне світло:** витягніть кришку корпусу ① назад.
- ▶ Потягніть ліворуч патрон та витягніть його.
- ▶ Вийміть джерело світла з патрона.
- ▶ Вставте нове джерело світла в патрон таким чином, щоб цоколь лампи повністю входив в основу патрона.
- ▶ Встановіть патрон та поверніть праворуч.
- ▶ Вставте кришку корпусу ①.
- ▶ **Близьнє/розпізнавальне світло:** витягніть кришку корпусу ② назад.
- ▶ Витягніть патрон назад.
- ▶ Вийміть джерело світла з патрона.
- ▶ Вставте нове джерело світла в патрон таким чином, щоб цоколь лампи повністю входив в основу патрона.
- ▶ Вставте патрон прямо.
- ▶ Вставте кришку корпусу ②.
- ▶ **Показчик повороту:** вимкніть систему освітлення.
- ▶ Поверніть патрон ③ ліворуч і зніміть.
- ▶ Джерело світла з незначним тиском поверніть ліворуч і витягніть із патрона.
- ▶ Встановіть нове джерело світла в патрон та поверніть праворуч.

- ▶ Встановіть патрон ③ та поверніть праворуч.

### Додатковий покажчик повороту

#### Передумови

- **Додатковий покажчик повороту (повнопривідні позашляховики):** джерело світла, тип P 21 Вт

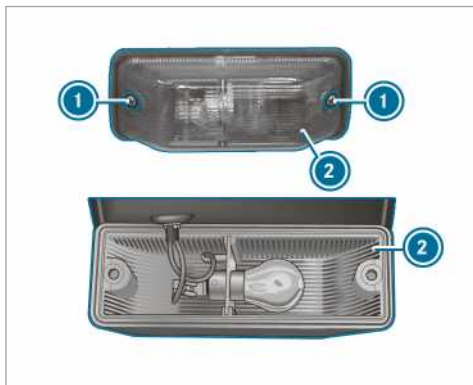

- ▶ Вимкніть систему освітлення.
- ▶ Вигвинтіть гвинти ① та зніміть розсіювач ②.
- ▶ Джерело світла з незначним тиском поверніть ліворуч і витягніть з патрона.
- ▶ Встановіть нове джерело світла в патрон та поверніть праворуч.
- ▶ Поставте розсіювач ② та загвинтіть гвинти ①.

### Заміна задніх джерел світла (фургон та мікроавтобус)

#### Огляд задніх типів джерел світла (фургон та мікроавтобус)

Ви можете замінювати зазначені джерела світла.

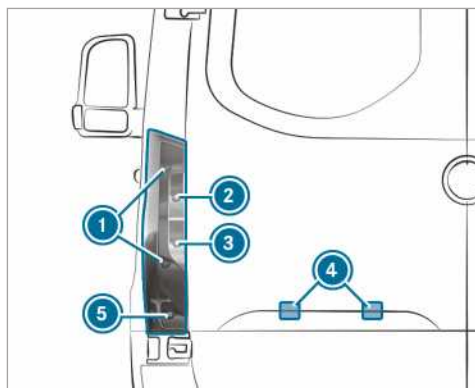

Автомобілі зі стандартними задніми ліхтарями

- ① Сигнал гальмування/задній габаритний ліхтар/розпізнавальне світло: P 21 W
- ② Покажчик повороту: PY 21 W
- ③ Ліхтар заднього ходу: P 21 W
- ④ Підсвітка номерного знака: W 5 W
- ⑤ Заднє протитуманне світло: P 21 W

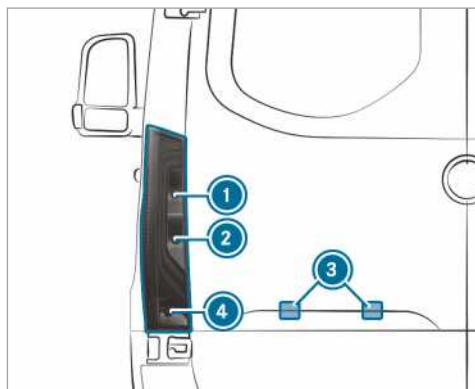

Автомобілі з задніми ліхтарями з частковим світлодіодним підсвічуванням

- ① Покажчик повороту: PY 21 W
- ② Ліхтар заднього ходу: P 21 W
- ③ Підсвітка номерного знака: W 5 W
- ④ Заднє протитуманне світло: P 21 W

#### Задній ліхтар (фургон і мікроавтобус)

#### Передумови

- **Сигнал гальмування/задній габаритний ліхтар/розпізнавальне світло:** джерело світла, тип P 21 W

- **Показчик повороту:** джерело світла, тип PУ 21 W
- **Заднє протитуманне світло:** джерело світла, тип P 21 W
- **Світло ліхтаря заднього ходу:** джерело світла, тип P 21 W

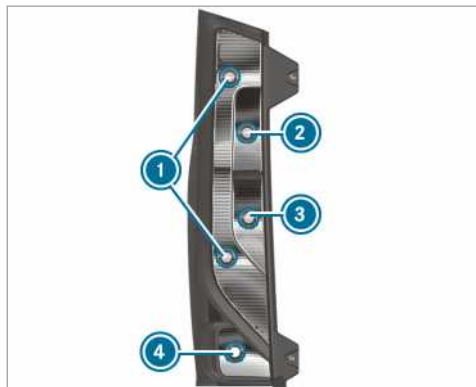

- ① Сигнал гальмування/задній габаритний ліхтар/розпізнавальне світло
- ② Показчик повороту
- ③ Світло ліхтаря заднього ходу
- ④ Заднє протитуманне світло

- ▶ Вимкніть систему освітлення.
- ▶ Відкрийте двері задньої стінки.

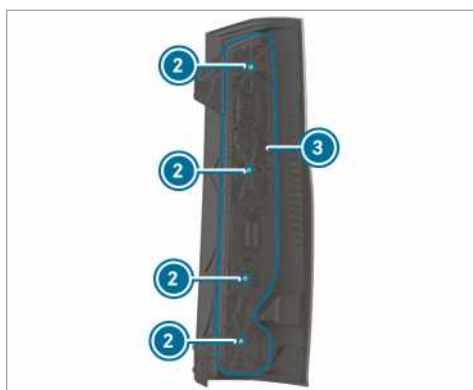
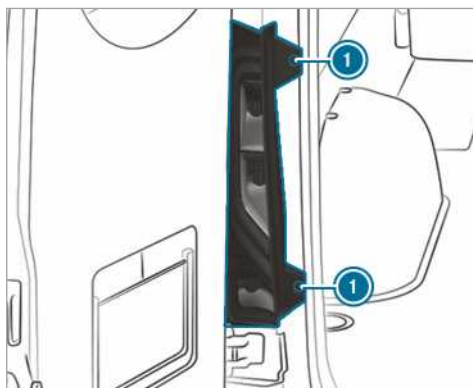

- ▶ **Демонтаж:** послабте гвинти ① і зніміть задні ліхтарі.
- ▶ Витягніть штекер із тримача ламп ③.
- ▶ Послабте гвинти ② і вийміть тримач ламп ③ із заднього ліхтаря.
- ▶ Джерело світла з незначним тиском поверніть ліворуч і витягніть із патрона.
- ▶ Встановіть нове джерело світла в патрон та поверніть праворуч.
- ▶ **Монтаж:** встановіть тримач ламп ③ на задній ліхтар і закрутіть гвинти ②.
- ▶ Вставте штекер у тримач ламп ③.
- ▶ Встановіть задній ліхтар і закрутіть гвинти ①.

### Підсвітка номерного знака

#### Передумови

- **Підсвітка номерного знака:** джерело світла типу W 5 Вт

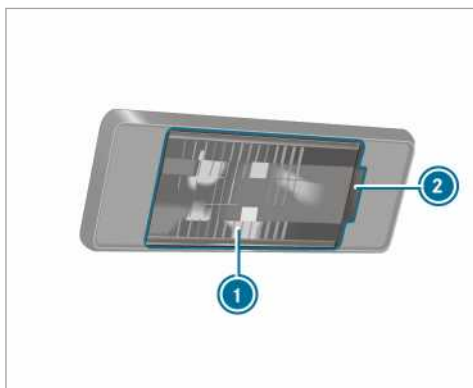

- ▶ Вимкніть систему освітлення.
- ▶ Вставте в заглиблення ②, наприклад, викрутку і обережно підважте розсіювач ①.
- ▶ Вийміть джерело світла з патрону.
- ▶ Встановіть нове джерело світла в патрон.
- ▶ Вставте розсіювач і притисніть його, щоб він зафіксувався.

### Заміна задніх джерел світла (шасі)

#### Огляд задніх типів джерела світла (шасі)

Ви можете замінювати зазначені джерела світла.

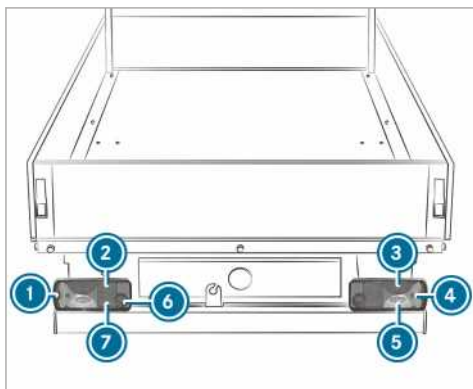

Автомобілі зі стандартними задніми ліхтарями

- ① Контурний ліхтар: R 5 Вт
- ② Задній габаритний ліхтар: R 5 Вт
- ③ Сигнал гальмування: P 21 Вт
- ④ Показчик повороту: PY 21 W

- ⑤ Ліхтар заднього ходу: P 21 W
- ⑥ Заднє протитуманне світло (сторона водія): P 21 Вт
- ⑦ Підсвітка номерного знака: R 5 Вт

### Задній ліхтар (шасі)

#### Передумови

- **Контурний ліхтар:** джерело світла, тип R 5 Вт
- **Показчик повороту:** джерело світла, тип PY 21 W
- **Сигнал гальмування:** джерело світла, тип P 21 Вт
- **Задній габаритний ліхтар:** джерело світла, тип R 5 Вт
- **Заднє протитуманне світло:** джерело світла, тип P 21 W
- **Підсвітка номерного знака:** джерело світла, тип R 5 Вт
- **Світло ліхтаря заднього ходу:** джерело світла, тип P 21 W

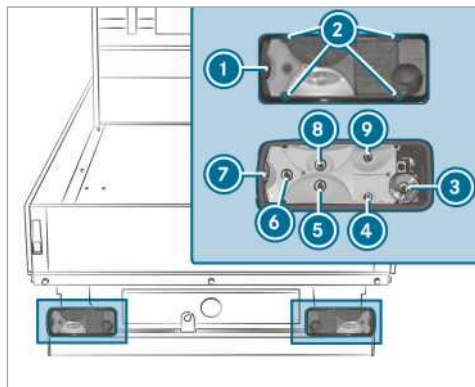

- ① Розсіювач
- ② Гвинти
- ③ Контурний ліхтар
- ④ Показчик повороту
- ⑤ Сигнал гальмування
- ⑥ Задній габаритний ліхтар
- ⑦ Заднє протитуманне світло
- ⑧ Підсвітка номерного знака
- ⑨ Світло ліхтаря заднього ходу

- ▶ Вимкніть систему освітлення.
- ▶ Вигвинтіть гвинти ① та зніміть розсіювач ②.

- ▶ Витягніть штекер з тримача лампи.
- ▶ Джерело світла з незначним тиском поверніть ліворуч і витягніть із патрона.
- ▶ Встановіть нове джерело світла в патрон та поверніть праворуч.
- ▶ Поставте розсіювач ② та закрутіть гвинти ①.

### Джерело світла, заміна додаткового освітлення

#### Бічний габаритний ліхтар

##### Передумови

- **Бічний габаритний ліхтар:** джерело світла типу LED

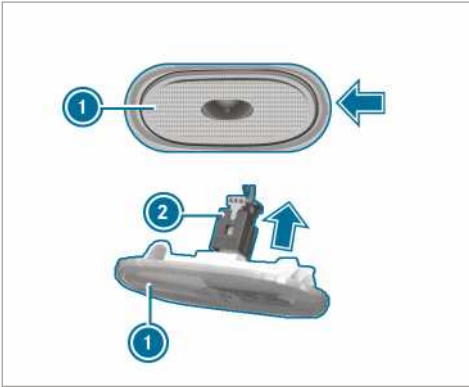

- ▶ Вимкніть систему освітлення.
- ▶ Вставте збоку, наприклад, викрутку та обережно підважте бічний габаритний ліхтар ① у напрямку стрілки.
- ▶ Вийміть штекер ② у напрямку стрілки із бічного габаритного ліхтаря ①.
- ▶ З'єднайте новий бічний габаритний ліхтар зі штекером.
- ▶ Вставте бічний габаритний ліхтар ліворуч і втисніть його. Бічний габаритний ліхтар фіксується із чутним звуком.

### Заміна джерела світла в плафоні освітлення салону

#### Лампи розжарювання, задній плафон освітлення салону

##### Передумови

- ① Щоб забезпечити функцію контролю виходу з ладу ламп залежно від їхньої серії, використовуйте лише джерела світла того ж типу та потужності, що передбачені постачальником.

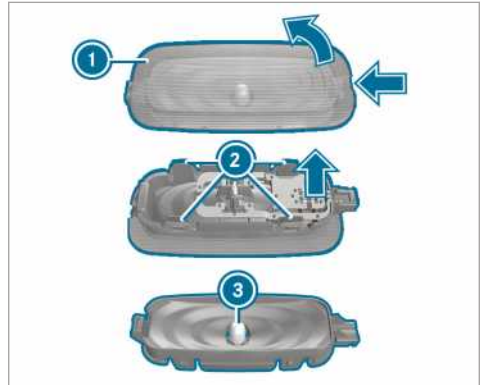

- ▶ Вимкніть освітлення салону.
- ▶ Притисніть стопорну пружину розсіювача ① відповідним предметом, наприклад, викруткою, а потім підніміть розсіювач з корпусом елемента освітлення.
- ▶ **Знімання розсіювача з корпусу елемента освітлення:** натисніть виступ корпусу елемента освітлення ② всередину.
- ▶ Витягніть джерело світла ③ з корпусу елемента освітлення.
- ▶ Встановіть нове джерело світла.
- ▶ Встановіть та зафіксуйте розсіювач на корпусі елемента освітлення.
- ▶ Встановіть та зафіксуйте розсіювач з корпусом елемента освітлення.

## Склоочисник

## Склоочисник вітрового скла, увімкнення або вимкнення

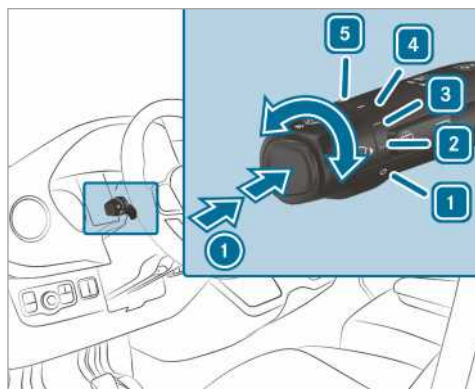

- ① Однократне спрацювання склоочисника/очищення з застосуванням рідини омивача
- 1 0 Склоочисник вимкнено
- 2 ... Переривчастий режим роботи склоочисника, звичайний  
Автомобілі з датчиком дощу: автоматичний режим роботи склоочисника, нормальний
- 3 .... Переривчастий режим роботи склоочисника, частий  
Автомобілі з датчиком дощу: автоматичний режим роботи склоочисника, частий
- 4 Безперервний режим роботи склоочисника, повільний
- 5 Безперервний режим роботи склоочисника, швидкий

▶ Встановіть комбінований перемикач у відповідне положення 1 – 5.

▶ **Однократне спрацювання склоочисника/миття:** на комбінованому перемикачі натисніть кнопку в напрямку стрілки ①.

- Однократне спрацювання склоочисника
- Очищення з застосуванням рідини омивача

## Склоочисник заднього скла, увімкнення/вимкнення

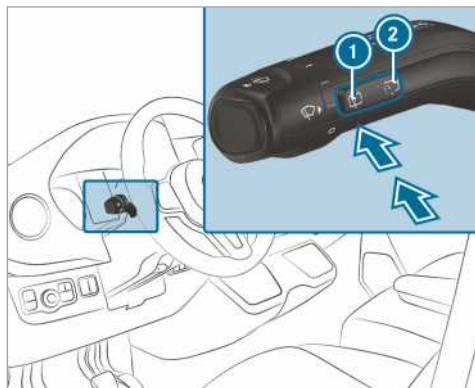

- ① Однократне спрацювання склоочисника/миття
- ② Переривчастий режим роботи склоочисника

▶ **Однократне спрацювання склоочисника:** натисніть кнопку ① до точки спрацювання.

▶ **Очищення з застосуванням рідини омивача:** натисніть кнопку ①, подолавши точку спрацювання.

▶ **Увімкнення або вимкнення переривчастого режиму роботи склоочисника:** натисніть кнопку ②.  
Якщо увімкнений склоочисник заднього скла, на дисплеї приладів з'являється символ .

## Заміна щіток склоочисників вітрового скла

**⚠ УВАГА!** Небезпека защемлення під час заміни щітки склоочисника через увімкнений склоочисник

Не намагайтеся замінити щітки склоочисників під час очищення вітрового скла або під час їх руху, це може призвести до защемлення пavidцем склоочисника.

▶ Перед заміною щітки склоочисника завжди вимикайте склоочисник та запалювання.



**▲ УВАГА!** Небезпека травмування при використанні склоочисників при відкритому капоті двигуна

Заміна щіток склоочисників при відкритому капоті двигуна і працюючих механізмах важелів може призвести до защемлення.

▶ Перед відкриттям капота завжди вимикайте склоочисник та запалювання.

**i** Якщо щітки склоочисників повністю зношені, скло не протирається належним чином. Мінняйте щітки склоочисників двічі на рік, найкраще навесні та восени.

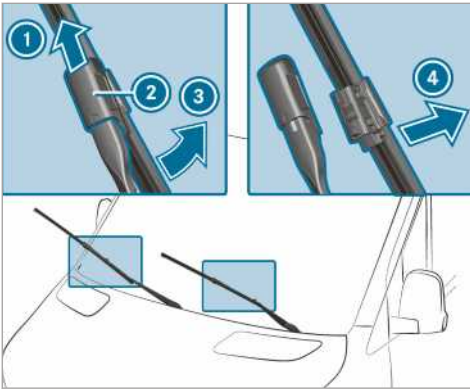

- ▶ Відігніть важіль склоочисника **3** від вітрового скла.
- ▶ Тримайте важіль склоочисника **3** і викрутіть щітку склоочисника в напрямку стрілки з важеля склоочисника **3** до упору.
- ▶ Переміщуйте зсувний елемент **2** у напрямку стрілки вгору, поки він не зафіксується.
- ▶ Притисніть щітку склоочисника до важеля склоочисника.
- ▶ Витягніть щітку склоочисника з важеля склоочисника **1**.
- ▶ Встановіть нову щітку склоочисника **1** в тримач у важелі склоочисника **3**.

При цьому не забувайте про різну довжину двох щіток склоочисників:

- сторона водія – довга щітка склоочисника

- сторона переднього пасажира – коротка щітка склоочисника

- ▶ Переміщуйте зсувний елемент **2** вниз, поки він не зафіксується.
- ▶ Опустіть важіль склоочисника **3** на вітрове скло.

### Заміна щіток склоочисників вітрового скла (WET WIPER SYSTEM)

**▲ УВАГА!** Небезпека защемлення під час заміни щітки склоочисника через увімкнений склоочисник

Не намагайтеся замінити щітку склоочисників під час очищення вітрового скла або під час їх руху, це може призвести до защемлення повідцем склоочисника.

▶ Перед заміною щітки склоочисника завжди вимикайте склоочисник та запалювання.

**▲ УВАГА!** Небезпека травмування при використанні склоочисників при відкритому капоті двигуна

Заміна щіток склоочисників при відкритому капоті двигуна і працюючих механізмах важелів може призвести до защемлення.

▶ Перед відкриттям капота завжди вимикайте склоочисник та запалювання.

**i** Якщо щітки склоочисників повністю зношені, скло не протирається належним чином. Мінняйте щітки склоочисників двічі на рік, найкраще навесні та восени.

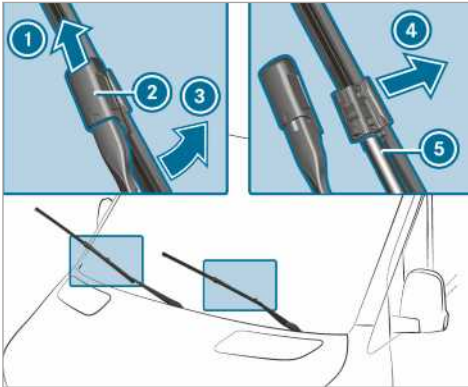

- ▶ Відігніть важіль склоочисника ③ від вітрового скла.
- ▶ Тримайте важіль склоочисника ③ і викрутіть щітку склоочисника в напрямку стрілки з важеля склоочисника ③ до упору.
- ▶ Переміщуйте зсувний елемент ② у напрямку стрілки вгору, поки він не зафіксується.
- ▶ Зніміть щітку склоочисника ① з важеля склоочисника в напрямку стрілки ④.
- ▶ Обережно від'єднайте шланг ⑤ від щітки склоочисника.
- ▶ Прикріпіть шланг ⑤ до нової щітки склоочисника.
- ▶ Встановіть нову щітку склоочисника ① в тримач у важелі склоочисника ③.

При цьому не забувайте про різну довжину двох щіток склоочисників:

- сторона водія – довга щітка склоочисника
  - сторона переднього пасажира – коротка щітка склоочисника
- ▶ Переміщуйте зсувний елемент ② вниз, поки він не зафіксується.
  - ▶ Притисніть щітку склоочисника до важеля склоочисника.
  - ▶ Опустіть важіль склоочисника ③ на вітрове скло.

## Заміна щіток склоочисників заднього скла

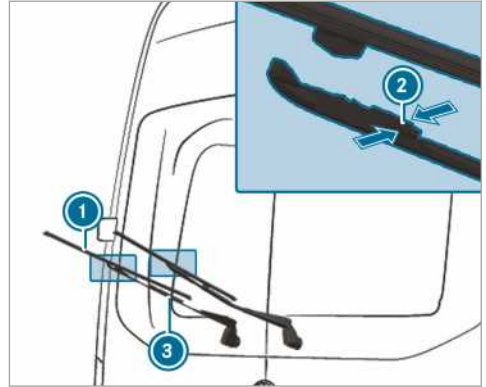

- ▶ Відігніть важіль склоочисника ③ від заднього скла.
- ▶ Стисніть обидва затискачі ② в напрямку стрілок та скрутіть щітку склоочисника з важеля склоочисника.
- ▶ Витягніть щітку склоочисника ① вгору з тримача на важелі склоочисника ③.
- ▶ Вставте нову щітку склоочисника ① в тримач на важелі склоочисника ③.
- ▶ Притисніть нову щітку склоочисника ① до важеля склоочисника ③ до фіксації в затискачах.
- ▶ Притисніть важіль склоочисника ③ до заднього скла.

## Дзеркала

### Управління зовнішніми дзеркалами

**▲ УВАГА!** Небезпека аварії через налаштування автомобіля під час руху

Ви можете втратити контроль над керуванням автомобіля у наступних ситуаціях:

- якщо під час руху налаштуєте сидіння водія, підголовник, рульове колесо або дзеркало;
  - якщо під час руху пристебнете ремінь безпеки.
- ▶ Перед запуском двигуна: налаштуйте сидіння водія, підголовник, рульове колесо або дзеркало і пристебніть ремінь безпеки.

**▲ УВАГА!** Небезпека аварії при використанні зовнішнього дзеркала з неправильною оцінкою відстані

Зовнішні дзеркала дають зображення в зменшеному масштабі. Видимі об'єкти знаходяться ближче, ніж вони здаються.

Через це можна неправильно оцінити відстань до учасників дорожнього руху, що знаходяться позаду, наприклад, при перестроюванні.

► Тому слід постійно оглядатися, щоб дізнатися фактичну відстань до інших учасників руху.

### Налаштування зовнішніх дзеркал вручну

- Відрегулюйте вручну зовнішнє дзеркало в правильне положення.
- **Фіксація розблокованого зовнішнього дзеркала:** відрегулюйте вручну зовнішнє дзеркало в правильне положення.

### Електричне налаштування зовнішніх дзеркал

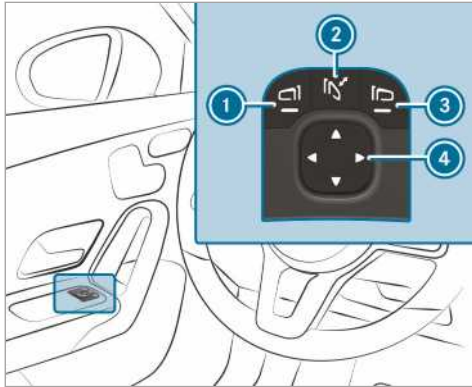

Малюнок для прикладу

**! ВКАЗІВКА** Пошкодження електричного зовнішнього дзеркала

Спроби скласти чи розкласти зовнішні дзеркала вручну можуть призвести до пошкодження зовнішніх дзеркал і порушення їхньої правильної фіксації.

Якщо під час миття автомобіля в мийній установці зовнішні дзеркала не були складені, щітки мийної установки можуть, натиснувши, скласти і пошкодити їх.

- Складайте та розкладайте зовнішні дзеркала лише за допомогою електричної системи.
- Перед миттям автомобіля на мийній установці складіть зовнішні дзеркала.

- Перед початком руху увімкніть електричне живлення або запалювання.
- **Складання або розкладання:** натисніть короткочасно кнопку ②.
- **Регулювання:** кнопкою ① або ③ оберіть потрібне зовнішнє дзеркало.
- За допомогою кнопки ④ налаштуйте положення дзеркального елемента.
- **Фіксація розблокованого зовнішнього дзеркала:** натисніть і утримуйте натисненою кнопку ②.  
Чути звук клацання, після чого – шум від механічного удару. Зовнішнє дзеркало встановлюється у правильне положення.

### Обігрів зовнішніх дзеркал

- **Автомобілі без обігріву заднього скла:** за низьких температур після пуску двигуна автоматично вмикається обігрів дзеркал.
- **Автомобілі з обігрівом заднього скла:** за низьких температур після пуску двигуна автоматично вмикається обігрів дзеркал. Крім того, можна увімкнути обігрів дзеркал разом з обігрівом заднього скла кнопкою увімкнення обігріву заднього скла.

### Затемнення внутрішньосалонного дзеркала

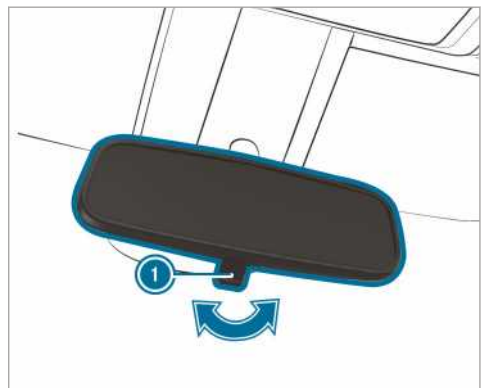

- ▶ **Затемнення внутрішньосалонного дзеркала:** перемістіть важіль затемнення дзеркала ❶ в напрямку стрілки.

#### Керування сонцезахисними козирками

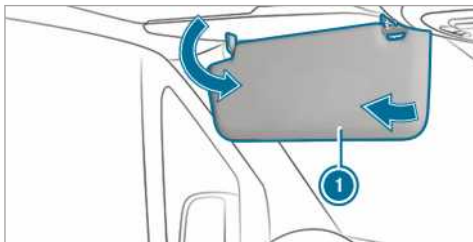



- ▶ **Затемнення спереду:** опустіть сонцезахисний козирок ❶ вниз.
- ▶ **Бокове затемнення:** відведіть сонцезахисний козирок ❶ вбік.

Огляд систем кондиціонування

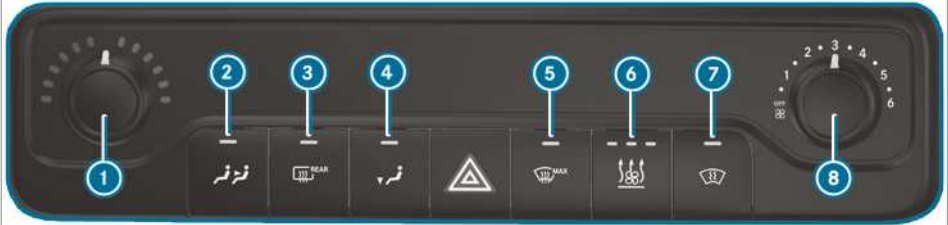
Система опалення



- ① Налаштування температури
- ②  Обігрів задньої частини салону, увімкнення або вимкнення
- ③  Обігрів заднього скла, увімкнення або вимкнення (→ стор. 112)
- ④  Розподіл повітря у просторі для ніг, увімкнення або вимкнення



- ⑤  Функція очищення вітрового скла від інею, увімкнення або вимкнення (→ стор. 111)
- ⑥ Автомобілі з автономним обігрівачем або додатковим підігрівачем:  увімкнення або вимкнення автономного обігрівача або додаткового підігрівача (→ стор. 115)







- ⑦  Автомобілі з обігрівом вітрового скла: увімкнення або вимкнення обігріву вітрового скла (→ стор. 112)
- ⑧ Налаштування витрати повітря

ⓘ Контрольні лампи у кнопках сигналізують про активацію певної функції.

TEMPMATIC



- ① ▼▲ Налаштування температури
  - ② Дисплей
  - ③  Налаштування витрати повітря
  - ④ 

Автомобілі з обігрівом вітрового скла: увімкнення або вимкнення обігріву вітрового скла (→ стор. 112)
  - ⑤ Автомобілі з автономним обігрівачем або додатковим підігрівачем:  увімкнення або вимкнення автономного обігрівача або додаткового підігрівача (→ стор. 115)
  - ⑥ Автомобілі з обігрівом заднього скла:  увімкнення або вимкнення обігріву заднього скла (→ стор. 112)
  - ⑦  Режим рециркуляції повітря, увімкнення або вимкнення (→ стор. 112)
  - ⑧  Функція очищення вітрового скла від інею, увімкнення або вимкнення (→ стор. 111)
  - ⑨  Налаштування розподілу повітря (→ стор. 111)
  - ⑩  Функція кондиціонування, увімкнення або вимкнення (→ стор. 110)
  - ⑪  Автомобілі з 2-зонаною системою кондиціонування: налаштування мікроклімату/обігріву в задній частині салону (блимає контрольна лампа) (→ стор. 110)
- ① Контральні лампи у кнопках сигналізують про активацію певної функції.

THERMOTRONIC

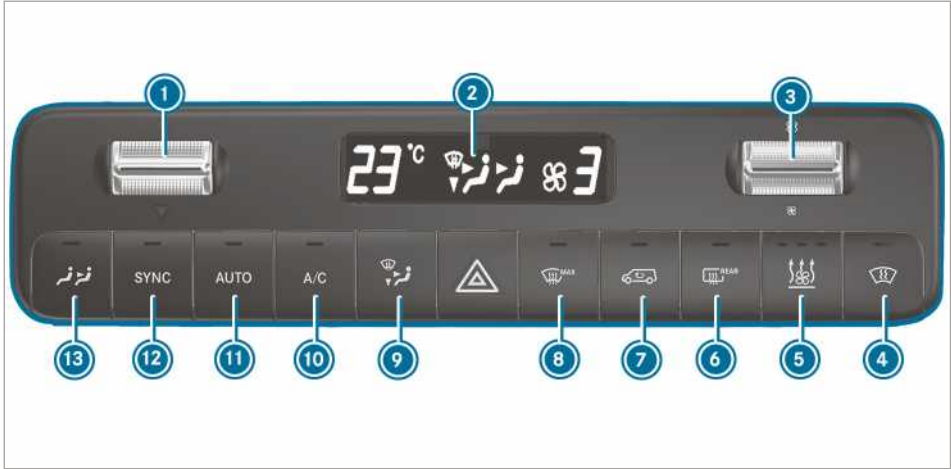

- ❶ Налаштування температури
- ❷ Дисплей
- ❸ Налаштування витрати повітря
- ❹ 

Автомобілі з обігрівом вітрового скла: увімкнення або вимкнення обігріву вітрового скла (→ стор. 112)
- ❺ Автомобілі з автономним обігрівачем або додатковим підігрівачем: увімкнення або вимкнення автономного обігрівача або додаткового підігрівача (→ стор. 115)
- ❻ Автомобілі з обігрівом заднього скла: увімкнення або вимкнення обігріву заднього скла (→ стор. 112)
- ❼ Режим рециркуляції повітря, увімкнення або вимкнення (→ стор. 112)
- ❽ Функція очищення вітрового скла від інею, увімкнення або вимкнення (→ стор. 111)
- ❾ Налаштування розподілу повітря (→ стор. 111)
- ❿ Функція кондиціонування, увімкнення або вимкнення (→ стор. 110)
- ⓫ Автоматичне регулювання мікроклімату в передній (→ стор. 110) та в задній частині салону (→ стор. 111)
- ⓬ Синхронізація, увімкнення або вимкнення (→ стор. 111)
- ⓭ Автомобілі з 2-зонною системою кондиціонування: налаштування мікроклімату/обігріву в задній частині салону (блимає контрольна лампа) (→ стор. 110)

❶ Контрольні лампи у кнопках сигналізують про активацію певної функції.

**Обслуговування систем кондиціонування**

**Система кондиціонування, увімкнення/вимкнення**

► **Увімкнення:** відрегулюйте витрату повітря в меню для передньої частини салону на рівень 1 або вищий.

► **Вимкнення:** встановіть витрату повітря в меню для передньої частини салону на рівень 0 або OFF (ВИМКН.). На дисплеї системи кондиціонування з'являється OFF (ВИМКН.).

❶ З вимкненою системою кондиціонування на склі може швидше утворитися конденсат. Вимикайте систему кондиціонування лише на короткий час.



- ❶ Якщо установка у передній частині вже увімкнена і установка у задній частині вимкнена, вона вмикається налаштуванням вищих значень вентилятора у меню задньої частини. Якщо установка передньої частини увімкнена, установка задньої частини вмикається автоматично.

## Налаштування мікроклімату в задній частині салону



### Передумови

- Система кондиціонування увімкнена (→ стор. 109).

### Налаштування температури та розподілу повітря. TEMPMATIC і THERMOTRONIC

- ▶ Натисніть кнопку . Контрольна лампа у кнопці  і символ  на дисплеї системи кондиціонування блимають.



Індикація перемикається на температуру і вентилятор у меню для задньої частини салону.

- ▶ За допомогою двопозиційних перемикачів  і  налаштуйте потрібну температуру та розподіл повітря в меню для задньої частини салону.
- ❶ Якщо різниця між заданими значеннями температури у передній та задній частині є значною, їх неможливо узгодити.
- ❶ Якщо кондиціонування задньої зони вимкнене, воно автоматично вмикається натисканням кнопки .

Залежно від обладнання автомобіля система регулювання мікроклімату в салоні вмикає за потреби відповідний кондиціонер на даху або обігрів у задній частині салону:

- **Автомобіль з кондиціонером на даху:** у задній частині салону можливе лише охолодження.
- **Автомобіль з обігрівом у задній частині салону:** у задній частині салону можливе лише нагрівання.

### Вимкнення кондиціонування задньої частини салону. TEMPMATIC і THERMOTRONIC

- ▶ Натисніть кнопку .
- ▶ Якщо контрольна лампа у кнопці  і символ  на дисплеї системи кондиціонування блимають, налаштуйте розподіл

повітря в меню для задньої частини салону на рівень 0.

- ❶ Контрольна лампа увімкнена: регулювання мікроклімату в задній частині салону увімкнене. Контрольна лампа вимкнена: регулювання мікроклімату в задній частині салону вимкнене. Контрольна лампа блимає: активовано режим налаштування мікроклімату в задній частині салону.

## Функція кондиціонера (A/C), увімкнення або вимкнення

### Передумови

- Система кондиціонування увімкнена. (→ стор. 109)

Функція кондиціонування забезпечує підтримку заданої температури та осушення повітря в салоні автомобіля.

- ▶ Натисніть кнопку .
- ❶ Вимикайте функцію кондиціонування лише на короткий час, оскільки при вимкненому кондиціонері на склі може швидше утворюватися конденсат.
- ❶ У режимі охолодження на зовнішній стороні автомобіля може утворюватися конденсат. Це не є показником несправності.

## Автоматичне регулювання мікроклімату в салоні

### Передумови

- Система кондиціонування увімкнена. (→ стор. 109)

### Автоматичне увімкнення регулювання мікроклімату в салоні

В автоматичному режимі температура, обсяг повітря та розподіл повітря регулюються й утримуються на заданому рівні.

- ▶ Натисніть кнопку .
- На дисплеї відображається температура. Індикація витрати та розподілу повітря вимикається.

Якщо увімкнений кондиціонер у задній частині, приймається налаштування для задньої частини.



## Автоматичне вимкнення регулювання мікроклімату в салоні

- ▶ За допомогою двопозиційного перемикача  змініть налаштування витрати і розподілу повітря (→ стор. 111). Зміна цього налаштування не впливає на інші налаштування.

## Автоматичне регулювання мікроклімату в задній частині салону

### Передумови

- Регулювання мікроклімату в задній частині салону увімкнене (→ стор. 110).

В автоматичному режимі температура, обсяг повітря та розподіл повітря регулюються й утримуються на заданому рівні.

- ▶ Натисніть кнопку .

- ▶ Натисніть кнопку **AUTO**.

 Навіть якщо система кондиціонування в передній частині салону працює в автоматичному режимі, у задній частині салону можна вийти з автоматичного режиму, відрегулювавши потужність вентилятора в меню для задньої частини салону.





 Якщо повітря охолоджується і відкриті двері водія, переднього пасажира або зсувні двері, вентилятор кондиціонера в задній частині зменшує потужність приблизно через 15 хвилин.

Якщо всі двері знову закриті, вентилятор приблизно через одну хвилину налаштується на попереднє налаштування.



## Положення системи розподілу повітря





Символи на дисплеї вказують, через які дефлектори спрямовується повітря.

### TEMPMATIC

-  Дефлектор обдування скла і центральний дефлектор
-  Усі дефлектори
-  Центральні дефлектори
-  Центральний дефлектор і вентиляційний дефлектор в просторі для ніг

### THERMOTRONIC

-  Дефлектори обдуву скла
-  Дефлектор обдування скла і центральний дефлектор

-  Усі дефлектори
-  Дефлектори обдування скла та вентиляційні дефлектори в просторі для ніг
-  Центральні дефлектори
-  Центральний дефлектор і вентиляційний дефлектор в просторі для ніг
-  Вентиляційні дефлектори в просторі для ніг

## Налаштування розподілу повітря

### Передумови

- Система кондиціонування увімкнена.

- ▶ Натискайте кнопку  так часто, поки на дисплеї кондиціонера не з'явиться бажаний розподіл повітря.

## Функція синхронізації, увімкнення або вимкнення

### Передумови

- Система кондиціонування увімкнена. (→ стор. 109)



За допомогою функції синхронізації регулювання мікроклімату в салоні здійснюється централізовано. Налаштування температури та витрати повітря автоматично приймаються для задньої частини салону.

- ▶ Натисніть кнопку **SYNC**.

 Якщо кондиціонування задньої зони вимкнене, воно автоматично вмикається натисканням кнопки **SYNC**.

## Видалення конденсату на вікнах

### Утворення конденсату на внутрішній поверхні вікон

- ▶ Натисніть кнопку  та за необхідності налаштуйте розподіл повітря за допомогою кнопки  на вітрове скло .

- ▶ Якщо на вікнах й надалі утворюється конденсат: натисніть кнопку . Якщо увімкнено очищення вітрового скла від ілею, температура та витрата повітря не регулюються.

Автомобілі з TEMPMATIC або

THERMOTRONIC: індикація на дисплеї вимкнена.

або



Натисніть кнопку

### Утворення конденсату на зовнішній поверхні вікон

▶ Увімкніть склоочисник (→ стор. 102).

### Режим рециркуляції повітря, увімкнення або вимкнення

▶ Натисніть кнопку .  
Виконується рециркуляція повітря в салоні.

Режим рециркуляції повітря вимикається автоматично.

❗ При увімкненому режимі рециркуляції повітря на склі може швидше утворитися конденсат. Вмикайте режим рециркуляції повітря лише на короткий час.

Режим рециркуляції повітря вмикається автоматично в таких ситуаціях:

- при високій температурі зовнішнього повітря
- під час руху в тунелі (лише автомобілі з клімат-контролем THERMOTRONIC і навігацією)
- у разі увімкнення склоочисника (→ стор. 102)

Тоді контрольна лампа кнопки  не світиться. Не більше ніж через 30 хвилин знову автоматично додається зовнішнє повітря.

### Комфортне відкривання/закривання за допомогою кнопки рециркуляції повітря

▶ **Комфортне закривання:** натискайте кнопку  до тих пір, поки бокові вікна не почнуть автоматично закриватися. Початкове положення бокових вікон збережене.

▶ **Комфортне відкривання:** натискайте кнопку  до тих пір, поки бокові вікна не почнуть автоматично відкриватися. Бокові вікна відкриваються автоматично до попереднього збереженого положення.

### Обігрів вітрового скла, увімкнення та вимкнення

❗ За високої температури зовнішнього повітря забороняється вмикати обігрів вітрового скла.

▶ Натисніть кнопку для обігріву вітрового скла.  
Якщо світиться контрольна лампа, обігрів вітрового скла увімкнено.

❗ Обігрів вітрового скла автоматично вимикається через кілька хвилин.

❗ Якщо напруга акумуляторної батареї занадто низька, обігрів вітрового скла не можна увімкнути. Якщо під час експлуатації обігріву вітрового скла напруга акумуляторної батареї занадто низька, обігрів вітрового скла автоматично вимикається.

### Обігрів заднього скла, увімкнення та вимкнення

▶ Натисніть кнопку .  
Якщо світиться контрольна лампа, увімкнено обігрів заднього скла.

### Управління вентиляційним дефлектором Налаштування передніх вентиляційних дефлекторів

⚠ **УВАГА!** Небезпека виникнення пожежі- або отримання обмороження через невелику відстань до вентиляційного дефлектора

З сопел вентиляційного дефлектора може виходити дуже гаряче чи дуже холодне повітря.

Тому безпосередньо біля сопел вентиляційного дефлектора можна отримати опіки чи обмороження.

▶ Завжди слідкуйте за тим, щоб люди в салоні автомобіля дотримувались достатньої відстані до вентиляційного дефлектора.

▶ При потребі спрямуйте потік повітря в іншу зону салону автомобіля.

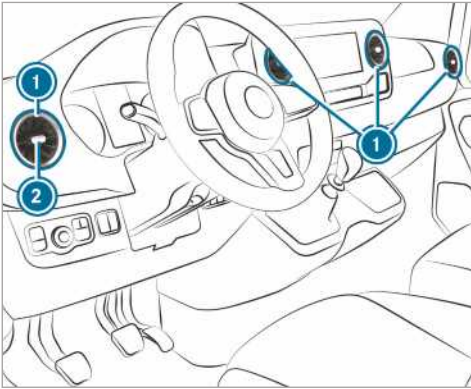

- ▶ **Відкриття або закриття:** візьміть вентиляційний дефлектор ① посередині ② та поверніть до упору вліво або вправо.
- ▶ **Налаштування напрямку руху повітря:** візьміть вентиляційний дефлектор ① посередині ② та нахиліть вгору, вниз, вліво або вправо.

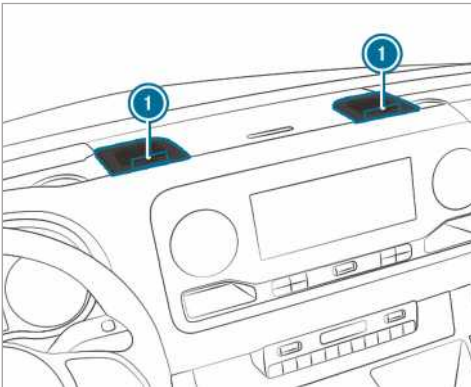

- ▶ **Відкриття або закриття:** поверніть регульовальне коліщатко ① на далекобійних вентиляційних дефлекторах до упору вліво або вправо.
- ① З далекобійних вентиляційних дефлекторів виходить охолоджене повітря. Забезпечити обігрів неможливо. Відкривайте далекобійні вентиляційні дефлектори лише влітку, під час дії режиму охолодження, а взимку тримайте закритими.

### Налаштування вентиляційних дефлекторів у повітряному каналі у даху



В автомобілях із кондиціонером у задній частині салону в повітряний канал у даху вбудовані регульовані вентиляційні дефлектори.

- ▶ **Налаштування витрати повітря:** відкривайте та закривайте повітряні заслінки у вентиляційних дефлекторах ① відповідно до потреби.
- ▶ **Налаштування розподілу повітря:** поверніть вентиляційні дефлектори ① у потрібне положення.

### Вентиляційні дефлектори в задній частині салону

**▲ УВАГА!** Небезпека виникнення пожежі- або отримання обмороження через невелику відстань до вентиляційного дефлектора

З сопел вентиляційного дефлектора може виходити дуже гаряче чи дуже холодне повітря.

Тому безпосередньо біля сопел вентиляційного дефлектора можна отримати опіки чи обмороження.

- ▶ Завжди слідкуйте за тим, щоб люди в салоні автомобіля дотримувались достатньої відстані до вентиляційного дефлектора.
- ▶ При потребі спрямуйте потік повітря в іншу зону салону автомобіля.

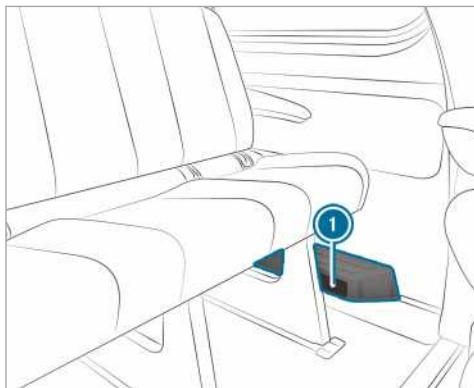

Залежно від оснащення з лівого боку простору для ніг у задній частині салону автомобіля знаходиться повітряний канал або нагрівальний пристрій з додатковими вентиляційними дефлекторами ①. У цьому місці забороняється класти речі. Пасажири повинні підтримувати достатню відстань від місць виходу теплого повітря і місць забору повітря.

### Додатковий обігрівач

#### Функціонування додаткового обігрівача

**▲ НЕБЕЗПЕКА!** Небезпека для життя через шкідливі відпрацьовані гази

У випадку заблокованої випускної труби або при неможливості забезпечення достатньої вентиляції в автомобіль можуть потрапити отруйні відпрацьовані гази, зокрема монооксид вуглецю. Такі обставини можуть скластися в замкнутому просторі, або коли автомобіль виявився заблокованим у снігу.

- ▶ У закритих приміщеннях без витяжної системи, наприклад у гаражі, вимикайте автономний обігрівач.
- ▶ Якщо двигун або автономний обігрівач працює, тримайте випускную трубу та зону навколо автомобіля вільною від снігу.
- ▶ Потрібно відкрити вікно автомобіля з підвітряного боку, щоб забезпечити достатнє надходження свіжого повітря.

**▲ УВАГА!** Небезпека пожежі через гарячі деталі автономного обігрівача

При увімкненому автономному обігрівачі такі частини автомобіля, як система випуску відпрацьованих газів автономного обігрівача, можуть сильно нагріватися.

Легкозаймисті матеріали, наприклад, листя, трава чи гілки, можуть загорітися, якщо контактуватимуть з

- гарячими частинами системи випуску відпрацьованих газів автономного обігрівача
- або з самими відпрацьованими газами

▶ При увімкненому автономному обігрівачі прослідкуйте, щоб

- гарячі елементи автомобіля не контактували з легкозаймистими матеріалами.
- відпрацьовані гази могли безперешкодно виходити з випускної труби автономного обігрівача.
- відпрацьовані гази не контактували з легкозаймистими матеріалами.

**! ВКАЗІВКА** Пошкодження додаткового обігрівача

Якщо тривалий час не використовувати додатковий обігрівач, він може вийти з ладу.

- ▶ Слід вмикати додатковий обігрівач не рідше ніж раз на місяць приблизно на десять хвилин.

**! ВКАЗІВКА** Пошкодження додаткового обігрівача через перегрівання

Якщо відведення струменя нагрітого повітря заблоковане, додатковий обігрівач може перегрітися і вимкнутися.

- ▶ Не блокуйте струмінь нагрітого повітря.

**і Автомобілі з корегованою індикацією рівня палива:** якщо підключений споживач від зовнішнього живлення через тросопровід додаткового обігрівача, це не враховується в індикації залишкового запасу ходу бортового комп'ютера.

У такому випадку звертайте увагу на індикацію рівня палива. Індикація рівня палива показує фактичний рівень заповнення.

При транспортуванні небезпечних вантажів дотримуйтеся відповідних приписів з техніки безпеки. Розташуйте предмети на достатній відстані до повітровипускного отвору додаткового обігрівача.

Додатковий обігрівач працює незалежно від двигуна та доповнює систему кондиціонування автомобіля. Додатковий обігрівач нагріває повітря в салоні автомобіля до налаштованої температури.

### Рідинний додатковий обігрівач

#### Функціонування рідинного додаткового обігрівача

Рідинний додатковий обігрівач доповнює систему кондиціонування автомобіля і призначений для додаткового опалення, автономного обігрівання і автономної вентиляції. Додатково додатковий обігрівач підігріває охолоджену рідину двигуна, що оберігає двигун і економить паливо на фазі розігрівання. Автономний обігрівач нагріває повітря в салоні автомобіля до заданої температури. Для нього не використовується відбір тепла від двигуна, що працює. Автономний обігрівач працює з використанням палива автомобіля. Тому паливний бак повинен бути заповнений вище резервної межі, щоб працював автономний обігрівач. Автономний обігрівач автоматично адаптується до режиму експлуатації, змін температури зовнішнього повітря і погоди. Тому може так статися, що автономний обігрівач перемикається з режиму вентиляції в режим обігріву або з режиму обігріву в режим вентиляції. Під час роботи двигуна автономна вентиляція не активна. Автономний обігрівач вимикається автоматично через 50 хвилин. У режимі роботи «Автономна вентиляція» неможливо охолодити повітря в салоні автомобіля до температури, нижчої, ніж температура зовнішнього повітря. Функція додаткового опалення підтримує обігрівання автомобіля при увімкненому двигуні за низької температури зовнішнього повітря.

Під час роботи рідинного додаткового обігрівача споживається електричний струм від акумуляторної батареї автомобіля. Тому не пізніше ніж після двох циклів опалювання чи



вентиляції автомобіль повинен проїхати достатньо довгий відрізок шляху.

#### Увімкнення та вимкнення рідинного додаткового обігрівача за допомогою кнопки





##### Передумови

- Рівень палива в паливному баку перевищує рівень резерву.

#### Увімкнення/вимкнення додаткового обігрівача

- ▶ **Увімкнення:** натисніть кнопку .
- ▶ **Вимкнення:** натисніть кнопку .

#### Увімкнення заданої температури



- ▶ Увімкніть запалювання.
- ▶ **Увімкнення:** натисніть кнопку .
- ▶ **Вимкнення:** натисніть кнопку .
- ▶ Налаштуйте температуру, використовуючи кнопку .
- ▶ Натисніть кнопку . Вмикається або вимикається червона або синя контрольна лампа на кнопці .

Колір контрольної лампи:

- **Блакитний:** автономна вентиляція увімкнена.
- **Червоний:** автономний обігрівач увімкнений.
- **Жовтий:** час відправлення попередньо обрано.

Автономний обігрівач або автономна вентиляція вимикається максимум через 50 хвилин.

#### Увімкнення/вимкнення режиму додаткового опалення

- ▶ **Увімкнення:** запустіть двигун.
- ▶ Натисніть кнопку .
- ▶ **Вимкнення:** натисніть кнопку . Режим додаткового опалення вмикається за потреби при температурі зовнішнього повітря менше 0 °C.

 Режим додаткового опалення є лише в автомобілях з рідинним додатковим обігрівачем.

#### Налаштування рідинного додаткового обігрівача пультом дистанційного керування

##### Передумови

- Рівень палива в паливному баку перевищує рівень резерву.

## Швидке увімкнення



- ▶ Натисніть та утримуйте кнопку **[ON]**, поки на дисплеї пульта дистанційного керування не з'явиться повідомлення **ON**.

## Налаштування часу відправлення

- ▶ Короткочасно натисніть кнопку **[ON]**.
- ▶ Натискайте кнопку **[<]** або **[>]**, поки на дисплеї не з'явиться час, який необхідно змінити.
- ▶ Одночасно натисніть кнопки **[ON]** і **[OFF]**. На дисплеї пульта дистанційного керування почне блимати символ **[⌚]**.
- ▶ Використовуючи кнопки **[<]** та **[>]**, налаштуйте бажаний час відправлення.
- ▶ Одночасно натисніть кнопки **[ON]** і **[OFF]**. Новий час відправлення збережений.

Можна зберегти до трьох значень часу відправлення.

- ▶ **Активізація часу відправлення:** короткочасно натисніть кнопку **[ON]**.
- ▶ Використовуючи кнопки **[<]** та **[>]**, виберіть бажаний час відправлення.
- ▶ Натисніть та утримуйте кнопку **[ON]**. На дисплеї пульта дистанційного керування з'явиться символ **[⌚]**, час відправлення і залежно від обраного часу відправлення буква **A**, **B** чи **C**.
- ▶ **Деактивація часу відправлення:** оберіть бажаний час відправлення та тривало натисніть кнопку **[OFF]**. На дисплеї з'явиться **OFF**.

- ▶ **Перевірка стану активного автономного обігрівача:** короткочасно натисніть кнопку **[ON]**.

## Негайне вимкнення

- ▶ Натисніть та утримуйте кнопку **[OFF]**.

**Огляд дисплейних індикацій пульта дистанційного керування (автономний обігрівач/автономна вентиляція)**

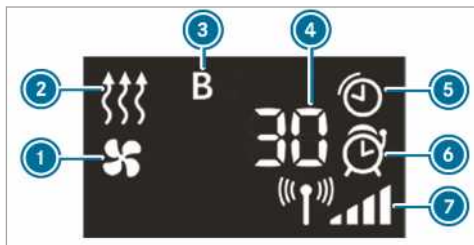

- 1 Автономна вентиляція увімкнена
- 2 Автономний обігрівач увімкнений
- 3 Обраний час відправлення
- 4 Залишковий час роботи автономного обігрівача або автономної вентиляції (у хвилинах)
- 5 Активний автономний обігрівач або автономна вентиляція
- 6 Час відправлення активовано
- 7 Рівень сигналу

Додаткові можливості індикації:

- **Час:** активований час відправлення.
- **0 хвилин:** час роботи автономного обігрівача продовжується, оскільки двигун при запуску ще не досягнув робочої температури.
- **OFF:** автономний обігрівач або автономну вентиляцію вимкнено.

## Заміна елемента живлення пульта дистанційного керування (автономний обігрівач)

**⚠ НЕБЕЗПЕКА!** Велика шкода здоров'ю внаслідок ковтання батарейок

В батарейках містяться отруйні та їдкі речовини. Ковтання батарейок може завдати великої шкоди здоров'ю.

Існує небезпека для життя!

- ▶ Зберігайте батарейки так, щоб вони не могли потрапити до рук дітей.

- ▶ Якщо дитина проковтнула батарейку, негайно зверніться до лікаря.

**ВКАЗІВКА ЩОДО ОХОРОНИ ДОВКІЛЛЯ** Неправильна утилізація акумуляторних батарей шкодить довкіллю



В батарейках містяться отруйні та їдкі речовини.



Розряджені акумуляторні батареї слід здавати на спеціалізовану СТО чи в пункт приймання відпрацьованих елементів живлення.

### Передумови

- Наявна літсва батарея типу CR2450.



- ▶ Гострим предметом натисніть у заглибленні ❶.

- ▶ Витягніть кришку елемента живлення ❷ назад у напрямку стрілки.
- ▶ Вставте новий елемент живлення ❸ напісом вгору.
- ▶ Встановіть кришку акумуляторної батареї ❷ в пульт дистанційного керування в напрямку проти стрілки до фіксації кришки акумуляторної батареї.

### Рідинний додатковий обігрівач. Налаштування за допомогою бортового комп'ютера

#### Передумови

- Рівень палива в паливному баку перевищує рівень резерву.
- Запалювання увімкнене.

Бортовий комп'ютер:

- ↳ Стилі та інд-ції ▶▶ Обігрівач

#### Налаштування часу увімкнення

- ▶ Оберіть **Стилі та інд-ції**.
- ▶ Встановіть бажаний час відправлення.

#### Активация часу попереднього вибору

- ▶ Оберіть **Vorwahlzeit**.
- Гачком позначається увімкнена функція.
- ❶ Налаштований час попереднього вибору буде дійсним лише до наступного пуску двигуна.

#### Вибір часу попереднього вибору

- ▶ Оберіть **Vorwahlzeit**.
- ▶ Оберіть бажаний час попереднього вибору А, В або С

### Проблеми з рідинним додатковим обігрівачем

Проблема	Можливі причини виникнення несправностей/наслідки та ▶ Рішення
FAIL (📶)	Порушене передавання сигналу між передавачем і автомобілем. ▶ Змініть положення по відношенню до автомобіля, у разі потреби підійдіть до нього ближче.
FAIL	Стартерна акумуляторна батарея недостатньо заряджена. ▶ Зарядіть стартерну акумуляторну батарею.  Паливний бак не заповнений до резерву. ▶ Заправте автомобіль на найближчій заправній станції.
FAIL (🔧)	Автономний обігрівач несправний. ▶ Автономний обігрівач слід перевірити на спеціалізованій СТО.

## Повітряний додатковий обігрівач

### Огляд таймера

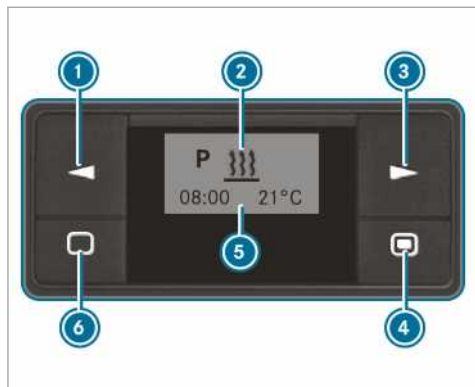

- ➊ Вибір опції/зміна значень
- ➋ Рядок меню
- ➌ Вибір опції
- ➍ Коротке натискання: підтвердження вибору або налаштування/тривале натискання: режим негайного опалення, увімкнення/вимкнення
- ➎ Рядок стану
- ➏ Коротке натискання: увімкнення таймера/переривання налаштування у меню або завершення/ тривале натискання: завершення всіх функцій

### Увімкнення таймера

- ▶ Натисніть кнопку ➏.
- ➊ Через десять секунд таймер перемикається в режим очікування. Дисплей вимикається.

### Налаштування таймера

#### Налаштування часу

У зазначених випадках слід налаштувати день тижня, час і стандартне значення тривалості роботи:

- під час першого введення в експлуатацію
- після переривання напруги живлення (наприклад, коли від'єднували елемент живлення)
- після несправності під час експлуатації

- ▶ Натисніть кнопку ➌ або ➍ і утримуйте, поки блимає у рядку меню ➋.
- ▶ Натисніть кнопку ➍.

- ▶ Натисніть кнопку ➌ або ➍ і утримуйте, поки блимає .
- ▶ Натисніть кнопку ➍.
- ▶ За допомогою кнопки ➌ або ➍ встановіть години.
- ▶ Натисніть кнопку ➍.
- ▶ За допомогою кнопки ➌ або ➍ налаштуйте хвилини.
- ▶ Натисніть кнопку ➍.

### Налаштування формату відображення годинника

- ▶ Натисніть кнопку ➌ або ➍ і утримуйте, поки блимає у рядку меню ➋.
- ▶ Натисніть кнопку ➍.
- ▶ Натисніть кнопку ➌ або ➍ і утримуйте, поки блимає символ формату поточного часу.
- ▶ Натисніть кнопку ➍.
- ▶ За допомогою кнопки ➌ або ➍ оберіть бажаний формат поточного часу.
- ▶ Натисніть кнопку ➍.

### Налаштування дня тижня

- ▶ Натисніть кнопку ➌ або ➍ і утримуйте, поки блимає у рядку меню ➋.
- ▶ Натисніть кнопку ➍.
- ▶ Натисніть кнопку ➌ або ➍ і утримуйте, поки почне блимати символ дня тижня.
- ▶ Натисніть кнопку ➍.
- ▶ За допомогою кнопки ➌ або ➍ оберіть потрібний день тижня.
- ▶ Натисніть кнопку ➍.

### Режим негайного опалення, увімкнення та вимкнення

- ▶ **Увімкнення:** утримуйте кнопку ➍ натиснутою, поки блимає у рядку меню ➋.  
На дисплеї на короткий час відображається On (Увімкн.), а потім – тривалість роботи, що залишилася, або символ безперервної експлуатації.
- ▶ **Вимкнення:** утримуйте кнопку ➍ натиснутою, поки на дисплеї не з'явиться Off (Вимкн.).

### Налаштування часу відправлення

За допомогою таймера можна налаштувати три значення часу відправлення. Після виникнення несправностей або коли елемент



живлення був від'єднаний, слід знову налаштувати час відправлення.

- ▶ **Налаштування часу відправлення:** натискайте кнопку ① або ③, доки [P] не почне блимати в рядку меню ②.
- ▶ Натисніть кнопку ④.  
У стовпчику програми ⑤ відображені номери місця збереження в програмі. Галочкою позначено активовані місця збереження у програмі.
- ▶ За допомогою кнопки ① або ③ оберіть потрібне місце для збереження в програмі.
- ▶ Натисніть кнопку ④.
- ▶ **Активация/деактивация місця збереження у програмі:** за допомогою кнопки ① або ③ оберіть On (Увімкн.) або Off (Вимкн.).
- ▶ Натисніть кнопку ④.
- ▶ **Редагування місця для збереження у програмі:** за допомогою кнопки ① або ③ оберіть .

- ▶ Натисніть кнопку ④.
- ▶ Налаштування часу і дня тижня (→ стор. 118).

### Налаштування температури та тривалості роботи

- ▶ Натисніть кнопку ④.
  - ▶ За допомогою кнопки ① або ③ налаштуйте температуру.
  - ▶ Натисніть кнопку ④.
  - ▶ За допомогою кнопки ① або ③ налаштуйте тривалість роботи або оберіть символ  тривалого режиму роботи.
  - ▶ Натисніть кнопку ④.
- ① Тривалість роботи, що налаштовується, — це стандартне налаштування для режиму негайного опалення. Можна налаштувати тривалість роботи від 10 до 120 хвилин або встановлювати тривалий режим роботи.

### Проблеми з повітряним додатковим обігрівачем

Проблема	Можливі причини виникнення несправностей/наслідки та ▶ Рішення
Повідомлення <b>ERROR</b> (ПОМИЛКА) з'являється в області індикації таймера.	Виникла несправність при експлуатації. ▶ Автономний обігрівач слід перевірити на спеціалізованій СТО.
Повідомлення <b>INIT</b> (ІНІЦІАЛІЗАЦІЯ) з'являється в області індикації таймера.	Було припинено подачу електроживлення. Усі збережені налаштування видалено. Автоматичне розпізнавання апаратного забезпечення зараз активне. ▶ Якщо автоматичне розпізнавання апаратного забезпечення завершилося, налаштуйте день тижня, час і тривалість роботи (→ стор. 118). ▶ Налаштуйте час відправлення (→ стор. 118).
Автономний обігрівач автоматично вимикається та/або не вмикається.	Вбудований у блок керування захист від зниженої напруги вимикає автономний обігрівач, оскільки напруга бортової мережі нижча за 10 В. ▶ Перевірте генератор і акумуляторну батарею.  Перегорів електричний запобіжник. ▶ Замініть електричний запобіжник (див. керівництво з експлуатації додаткового обладнання «Призначення запобіжників»).

Проблема	Можливі причини виникнення несправностей/наслідки та ► Рішення
	<ul style="list-style-type: none"> <li>► Визначте причину несправності запобіжника на спеціалізованій СТО.</li> </ul>
Повітряний додатковий обігрівач перегрівся.	<p>Повітряні канали заблоковані.</p> <ul style="list-style-type: none"> <li>► Стежте за тим, щоб потік гарячого повітря не був заблокований.</li> <li>► Автономний обігрівач слід перевірити на спеціалізованій СТО.</li> </ul>

### Керування вентиляцією вантажного відсіку

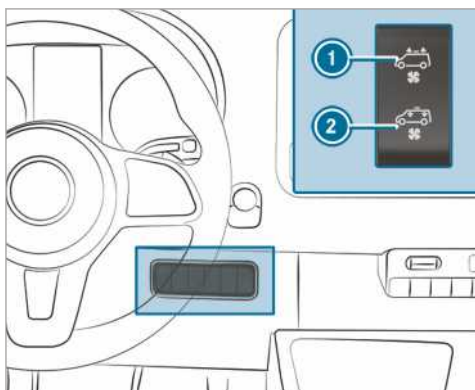

Якщо ваш автомобіль оснащений вентилятором на даху, можна забезпечувати припливну та витяжну вентиляцію вантажного відсіку.

- Увімкніть запалювання.
- **Увімкнення витяжної вентиляції:** натисніть угорі на перемикач ①. Вентилятор на даху видаляє використане повітря з вантажного відсіку.
- **Увімкнення припливної вентиляції:** натисніть унизу на перемикач ②. Вентилятор на даху подає до вантажного відсіку свіже повітря.
- **Вимкнення:** встановіть перемикач у центральне положення.

## Рух

### Електроживлення або запалювання, увімкнення за допомогою кнопки пуску/вимкнення двигуна

- ▲ УВАГА!** Аварія- та небезпека травмування у випадку залишення дітей в автомобілі без нагляду

Якщо залишити дітей у автомобілі без нагляду, вони можуть

- відкрити двері і таким чином створити небезпеку для інших людей або учасників дорожнього руху.
- вийти з машини і потрапити на ділянку дорожнього руху.
- керувати пристроями в автомобілі та, наприклад, заблокувати замок.

Крім того, діти можуть спричинити рух машини, якщо вони, наприклад:

- відпустять стоянкове гальмо.
  - перемкнуть автоматичну коробку передач з положення паркування **P** або механічну коробку передач у положення холостого ходу.
  - запустять двигун.
- ▶ При виході з автомобіля завжди беріть з собою ключ запалювання та блокуйте автомобіль.
- ▶ Ніколи не залишайте дітей та тварин в автомобілі без нагляду.
- ▶ Зберігайте ключ так, щоб він не міг потрапити до рук дітей.

- ▲ УВАГА!** Небезпека отруєння через відпрацьовані гази

Двигуни внутрішнього згоряння виділяють отруйні відпрацьовані гази, наприклад монооксид вуглецю. Вдихання цього газу спричиняє отруєння.

- ▶ Ніколи не залишайте двигун працювати у закритих приміщеннях без достатньої вентиляції.

- ▲ УВАГА!** Небезпека пожежі внаслідок займання горючих матеріалів у системі випуску відпрацьованих газів

Займисті матеріали, з довкілля або занесені тваринами, можуть загорітися від гарячих частин двигуна або системи випуску відпрацьованих газів.

- ▶ Тому регулярно перевіряйте, щоб у моторному відсіку або у системі випуску відпрацьованих газів не було сторонніх займистих матеріалів.

### Передумови

- Ключ знаходиться у зоні розпізнавання антени (→ стор. 46), та елемент живлення ключа не розряджений.

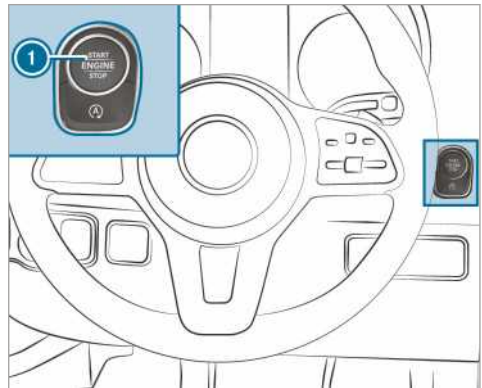

- ▶ **Увімкнення електроживлення:** натисніть один раз кнопку ①. Ви можете увімкнути, наприклад, склоочисник.

Якщо виконані такі умови, електроживлення знову вимикається:

- Двері водія відкриті.
- Ви двічі натискаєте кнопку ①.

- ▶ **Увімкнення запалювання:** натисніть двічі кнопку ①. На комбінації приладів починають світитися контрольні лампи.

Якщо виконана одна з таких умов, запалювання знову вимикається:

- Ви не запускаєте автомобіль протягом 15 хвилин.
- Ви натискаєте один раз на кнопку ①.

## Запуск

### Запуск автомобіля кнопкою пуску/вимикання двигуна

**▲ УВАГА** Аварія- та безпека травмування у випадку залишення дітей в автомобілі без нагляду

Якщо залишити дітей у автомобілі без нагляду, вони можуть

- відкрити двері і таким чином створити небезпеку для інших людей або учасників дорожнього руху.
- вийти з машини і потрапити на ділянку дорожнього руху.
- керувати пристроями в автомобілі та, наприклад, заблокувати замок.

Крім того, діти можуть спричинити рух машини, якщо вони, наприклад:

- відпустять стоянкове гальмо.
- перемкнуть автоматичну коробку передач з положення паркування **P** або механічну коробку передач у положення холостого ходу.
- запустять двигун.

- ▶ При виході з автомобіля завжди беріть з собою ключ запалювання та блокуйте автомобіль.
- ▶ Ніколи не залишайте дітей та тварин в автомобілі без нагляду.
- ▶ Зберігайте ключ так, щоб він не міг потрапити до рук дітей.

### Передумови

- Ключ знаходиться у зоні розпізнавання антени (→ стор. 46) та елемент живлення ключа не розряджений.

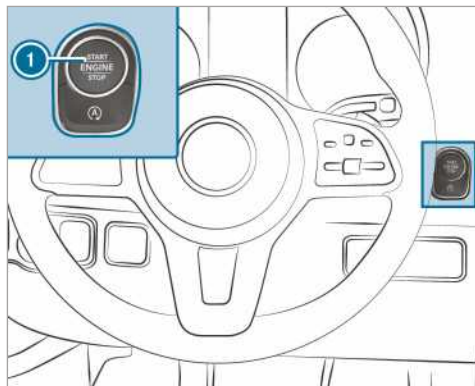

- ▶ **Автомобілі з механічною коробкою передач:** повністю натисніть педаль зчеплення.
- ▶ **Автомобілі з автоматичною коробкою передач:** встановіть коробку перемикання передач у положення **P** або **N**.
- ▶ Натисніть на педаль гальма та один раз на кнопку ①.
- ▶ Якщо автомобіль не запускається: слід вимкнути зайві навантаження та натиснути один раз на кнопку ①.
- ▶ Якщо автомобіль все одно не запускається, а на багатофункціональному дисплеї з'являється повідомлення **Покладіть ключ у зазначений відсік, див. посібник з експлуатації:** запустіть автомобіль в аварійному режимі.

### Запуск автомобіля в аварійному режимі

**▲ УВАГА** Аварія- та безпека травмування у випадку залишення дітей в автомобілі без нагляду

Якщо залишити дітей у автомобілі без нагляду, вони можуть

- відкрити двері і таким чином створити небезпеку для інших людей або учасників дорожнього руху.
- вийти з машини і потрапити на ділянку дорожнього руху.
- керувати пристроями в автомобілі та, наприклад, заблокувати замок.

Крім того, діти можуть спричинити рух машини, якщо вони, наприклад:

- відпустять стоянкове гальмо.
  - перемкнуть автоматичну коробку передач з положення паркування **P** або механічну коробку передач у положення холостого ходу.
  - запустять двигун.
- ▶ При виході з автомобіля завжди беріть з собою ключ запалювання та блокуйте автомобіль.
  - ▶ Ніколи не залишайте дітей та тварин в автомобілі без нагляду.
  - ▶ Зберігайте ключ так, щоб він не міг потрапити до рук дітей.

Якщо автомобіль не запускається та на багатофункціональному дисплеї з'являється повідомлення **Покладіть ключ у зазначений відсік**, див. **посібник з експлуатації**, ви можете запустити автомобіль в аварійному режимі.

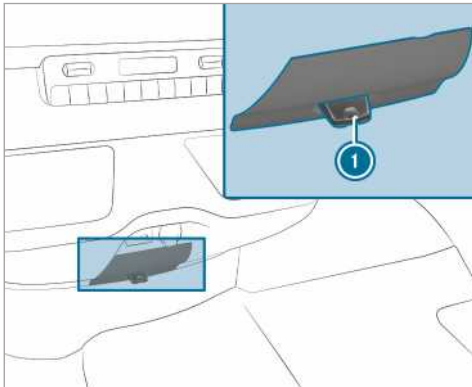

- ▶ Зніміть ключ **1** зі зв'язки ключів.
- ▶ Вставте ключ **1** у гніздо. Автомобіль запуститься через короткий проміжок часу.
- ▶ Під час руху ключ повинен завжди бути вставленим в гніздо.
- ▶ Якщо ви виймете ключ **1** із гнізда, двигун працюватиме й далі.
- ▶ Перевірте ключ **1** на спеціалізованій СТО.

**Якщо автомобіль не запускається:**

- ▶ Вставте ключ **1** у відділення.

▶ **Автомобілі з механічною коробкою передач:** натисніть педаль зчеплення.

▶ **Автомобілі з автоматичною коробкою передач:** натисніть педаль гальма.

▶ Запустіть автомобіль кнопкою пуску / вимикання двигуна.

ⓘ Ви можете також увімкнути електроживлення або запалювання за допомогою кнопки пуску / вимикання двигуна.

### Вказівки щодо обкатки

Щоб не пошкодити двигун перші 1500 км:

- Рухайтесь зі змінною швидкістю та частою обертання.
- Перемикайтеся на наступну вищу передачу до того, як стрілка тахометра  $\frac{2}{3}$  досягне червоної зони.
- Уникайте високих навантажень, наприклад, руху в режимі «повний газ».
- Не перемикайтеся вручну на нижчу передачу для гальмування.
- Лише через 1500 км можна постійно підвищувати частоту обертання двигуна та прискорювати автомобіль до повної швидкості.
- **Автомобілі з автоматичною коробкою передач:** не натискайте на педаль акселератора через точку тиску (кік-даун).

Це стосується також експлуатації після заміни двигуна або деталей трансмісії.

Крім того, дотримуйтеся наступних вказівок щодо обкатки:

- Чутливі елементи системи безпеки руху ESP<sup>®</sup> регулюються самостійно під час певного пробігу після придбання або ремонту автомобіля. Повна ефективність систем досягається лише після завершення цього процесу ініціалізації.
- Нові або замінені гальмівні накладки, гальмівні диски або шини досягають оптимальної гальмівної дії лише через кілька сотень кілометрів. Компенсуйте зменшений ефект гальмування сильнішим натискуванням на педаль гальма.

## Вказівки щодо руху

### Вказівки щодо руху

- ▲ УВАГА** Небезпека аварії через предмети у зоні ніг водія

Предмети у зоні ніг водія можуть обмежувати хід педалей або блокувати натиснуту педаль.

Це створює загрозу для експлуатаційної безпеки - та безпеки дорожнього руху автомобіля.

- ▶ Складайте всі предмети у автомобілі безпечно, щоб вони не потрапляли у зону ніг водія.
- ▶ Перевірте, щоб підлогові килимки були надійно закріплені та не ковзали, та щоб для педалі було достатньо вільного місця.
- ▶ Не кладіть кілька підлогових килимків один на один.

- ▲ УВАГА** Небезпека аварії через неналежне взуття

Управління педалями може погіршитися через неналежне взуття, наприклад:

- черевики на платформі,
  - черевики з високими підборами,
  - капці.
- ▶ Перебуваючи за кермом, завжди одягайте зручне взуття для безпечного управління педалями.

- ▲ УВАГА** Небезпека аварії при вимкненому запалюванні через блокування рульового колеса

Якщо під час зупинки автомобіля вимкнути запалювання, в автомобілях з механічною коробкою передач блокується рульове колесо.

У таких умовах водій не може кермувати автомобілем.

- ▶ Перед рушенням автомобіля увімкніть запалювання, щоб розблокувати рульове колесо.

- ▲ УВАГА** Небезпека аварії при вимкненому запалюванні під час руху

Якщо під час поїздки ви вимикаєте запалювання, функції, пов'язані з технікою безпеки обмежуються, або стають недоступними. Це може, наприклад, стосуватися підсилювача рульового управління та посилення гальмівного приводу.

Тоді для кермування та гальмування потрібно значно більше зусиль.

- ▶ Під час руху не вимикайте запалювання.

- ▲ УВАГА** Небезпека отруєння через відпрацьовані гази

Двигуни внутрішнього згоряння виділяють отруйні відпрацьовані гази, наприклад монооксид вуглецю. Вдихання цього газу спричиняє отруєння.

- ▶ Ніколи не залишайте двигун працювати у закритих приміщеннях без достатньої вентиляції.

- ▲ УВАГА** Небезпека заносу- та аварії внаслідок перемикання на нижчу передачу на слизькій дорозі

Якщо ви повертаєтесь на слизьку дорогу для того, щоб підвищити ефект гальмування двигуном, ви можете втратити зчеплення привідних коліс.

- ▶ Не перемикайтесь на нижчу передачу на слизькій дорозі, щоб посилити ефект гальмування двигуном.

- ▲ НЕБЕЗПЕКА** Небезпека для життя через отруйні відпрацьовані гази

У випадку заблокованої випускної труби або при неможливості забезпечення достатньої вентиляції в автомобіль можуть потрапити отруйні відпрацьовані гази, зокрема монооксид вуглецю. Це може статися, наприклад, у випадку, коли автомобіль застряг в снігу.

- ▶ Коли двигун або автономний опалювач увімкнені, слід звільнити від снігу випускну трубу та простір навколо автомобіля.
- ▶ Щоб забезпечити достатнє надходження свіжого повітря, потрібно від-

крити вікно автомобіля з підвітряного боку.

### **▲ УВАГА!** Небезпека аварії через перегрів гальмівну систему

Якщо під час руху нога водія залишається на педалі гальма, гальмівна система може перегрітися.

Внаслідок цього збільшується гальмівний шлях і гальмівна система може навіть відмовити.

- ▶ Ніколи не використовуйте педаль гальма в якості упору для ніг.
- ▶ Під час руху не натискайте одночасно педаль гальма та педаль акселератора.

При подоланні довгого та крутого схилу потрібно завчасно перемикатись на нижчу передачу. Звертайте на це увагу, особливо при завантаженому автомобілі. Таким чином ви використовуєте ефект гальмування двигуна. Завдяки цьому гальмівна система розвантажується, можна уникнути перегрівання гальм та їх занадто швидкого зношення.

### **!** **Вказівка** Зношення гальмівних накладок через тривале натискання на педаль гальма

- ▶ Під час поїздки не натискайте впродовж тривалого часу на педаль гальма.
- ▶ Щоб використати ефект гальмування двигуном, потрібно завчасно переключитися на нижчу передачу.

### **!** **Вказівка** Пошкодження трансмісії та двигуна під час рушання

- ▶ Не прогривайте двигун під час простою. Одразу ж рушайте.
- ▶ Уникайте високої частоти обертання та не натискайте на педаль акселератора до упору, поки двигун не досягне своєї робочої температури.
- ▶ Не дозволяйте колесам прокручуватись.

### **!** **Вказівка** Пошкодження каталізатора через паливо, що не згоріло

Двигун працює нерівномірно і є пропуски запалювання.

Паливо, що не згоріло, може потрапити до каталізатора.

- ▶ Не натискайте сильно на педаль акселератора.
- ▶ Причину негайно повинні усунути на спеціалізованій СТО.

### **Поїздка на коротку відстань**

Якщо автомобіль переважно використовують для поїздок на короткі відстані, у моторному маслі може накопичитися паливо і викликати пошкодження двигуна.

### **Автомобілі з індикацією несправностей (під час поїздок на короткі відстані)**

У випадку однієї з наступних індикацій при найближчій нагоді рухайтесь з частотою обертання не менше ніж 2000 об/хв, доки не перестане світитись контрольна лампа або не вимкнеться повідомлення на дисплеї:

- На дисплеї приладів починає світитись контрольна лампа сажового фільтра.  
Дотримуйтеся вказівок щодо регенерації (→ стор. 133).
- На багатофункціональному дисплеї з'являється повідомлення **Фільтр очищ. відпр. газів. Рух з висок. част. обертання, див. посібник з експлуатації**

Крім цього в автомобілях з автоматичною коробкою передач увімкніть нижчу передачу (→ стор. 139).

В автомобілях з функцією автоматичного запуску та зупинки двигуна ECO вимкніть цю систему.

Завдяки досягнутому підвищенню температури підтримується процес самоочищення горінням сажового фільтра.

Якщо контрольна лампа або повідомлення на дисплеї не вимкнеться приблизно через 40 хвилин, негайно зверніться до фахівців спеціалізованої СТО.

### **Автомобілі без індикації несправностей (під час поїздок на короткі відстані)**

При частих поїздках на короткі відстані здійснюйте кожні 500 км 20-хвилинну поїздку по автомагістралі або забезпечуйте тривалий рух

по замиській трасі. Такий режим підтримує регенерацію сажового фільтра.

### Обмеження швидкості

**▲ ПОПЕРЕДЖЕННЯ!** Небезпека аварії через перевищення допустимого навантаження на шину або допустимий індекс швидкості

Перевищення вказаного максимально допустимого навантаження на шину або дозволеного індексу швидкості може призвести до пошкодження та розриву шин.

- ▶ Використовуйте лише типи шин та розміри, що дозволені для даного типу автомобіля.
- ▶ Слід дотримуватися допустимого навантаження на шини та індексу швидкості, визначених для даного автомобіля.

Водій має з'ясувати максимально припустиму швидкість, зумовлену шинами (типом шин і тиском в шинах). Враховуйте особливо законодавчі положення країни для шин.

Можна встановити постійне обмеження швидкості автомобіля.

Компанія Mercedes-Benz рекомендує здійснювати програмування обмеження швидкості на спеціалізованій СТО.

В автомобілях з обмежувачем швидкості за допомогою бортового комп'ютера ви можете тимчасово і/або постійно обмежити швидкість автомобіля (→ стор. 167).

Під час обгону враховуйте, що потужність двигуна автоматично обмежується, якщо було досягнуто запрограмоване обмеження швидкості.

На схилах обмеження швидкості може перевищуватися. За потреби гальмуйте.

Повідомлення на дисплеї звертають увагу водія на досягнення обмеження швидкості.

### Поїздка за кордон

#### Сервісне обслуговування

Система сервісного обслуговування Mercedes-Benz широко представлена за кордоном. Але зважайте на те, що поблизу може не виявитися сервісних центрів або запасних частин може не бути в наявності. Відповідні переліки майстерень ви отримаєте на будь-якій авторизованій станції техобслуговування Mercedes-Benz.

### Паливо

У деяких країнах доступні лише види палива з низьким октановим числом або з підвищеним вмістом сірки.

Компанія Mercedes-Benz рекомендує встановлювати паливний фільтр із вологовідділювачем для країн з підвищеним вмістом води в дизельному паливі.

Непридатне паливо може призвести до пошкодження двигуна. Інформація про паливо(→ стор. 378).

### Перевезення залізницею

Транспортування вашого автомобіля залізничним транспортом у деяких країнах може бути пов'язане з певними обмеженнями або потребувати особливих заходів, що пов'язано з різними висотами тунелів і особливостями правил проведення вантажно-розвантажувальних робіт.

Інформацію з цього питання можна отримати на будь-якій авторизованій станції техобслуговування Mercedes-Benz.

### Вказівки щодо гальмування

**▲ УВАГА!** Небезпека заносу- та аварії внаслідок перемикання на нижчу передачу на слизькій дорозі

Якщо ви повертаєтесь на слизьку дорогу для того, щоб підвищити ефект гальмування двигуном, ви можете втратити зчеплення привідних коліс.

- ▶ Не перемикайтесь на нижчу передачу на слизькій дорозі, щоб посилити ефект гальмування двигуном.

**▲ УВАГА** Небезпека аварії через перегіту гальмівну систему

Якщо під час руху нога залишається на педалі гальма, гальмівна система може перегрітися.

Внаслідок цього збільшується гальмівний шлях та гальмівна система може навіть відмовити.

- ▶ Ніколи не використовуйте педаль гальма в якості опори для ніг.
- ▶ Під час руху не натискайте одночасно на педаль гальма та на педаль акселератора.



## Похилі ділянки дороги

На довгих та крутих схилах потрібно

- При автоматичній коробці передач заздалегідь переходити в діапазон перемикання передач **2** або **1**, щоб двигун обертався, не перевищуючи, в середньому, вищий діапазон частоти обертання (→ стор. 139)
- При механічній коробці передач заздалегідь перемикає на нижчу передачу, щоб двигун обертався, не перевищуючи, в середньому, вищий діапазон частоти обертання

**i** Якщо увімкнено систему TEMPOMAT або обмежувач швидкості, вам також необхідно завчасно змінювати діапазон перемикання передач.

У такому разі використовується ефект гальмування двигуном, який дозволяє менше гальмувати для підтримання швидкості. Завдяки цьому робоча гальмівна система розвантажується, можна уникнути перегрівання гальм та їх занадто швидкого зношення.

## Надмірне та недостатнє навантаження

### **▲ УВАГА** Небезпека аварії через перегіту гальмівну систему

Якщо під час руху нога залишається на педалі гальма, гальмівна система може перегітисся.

Внаслідок цього збільшується гальмівний шлях та гальмівна система може навіть відмовити.

- ▶ Ніколи не використовуйте педаль гальма в якості опори для ніг.
- ▶ Під час руху не натискайте одночасно на педаль гальма та на педаль акселератора.

Навіть якщо ви сильно натискатимете на педаль гальма, автомобіль не зупиниться відразу. Протягом якогось часу автомобіль продовжуватимете рух. Охолодіть гальма повітряним потоком.

Якщо ви нечасто використовуєте гальма, час від часу перевіряйте їх справність. На високій швидкості гальмуйте інтенсивніше, враховуючи ситуацію на дорозі. Гальмівна система при цьому працює більш ефективно.

## Мокре дорожнє полотно

Якщо ви довгий час рухаєтесь під час сильного дощу, не використовуючи гальма, вони можуть не спрацювати при першому гальмуванні. Такий ефект може також виникнути після очищення автомобіля та під час проїзду через глибоку воду. У такому випадку сильніше натискайте на гальма. Тримайте більшу дистанцію до автомобіля, що рухається попереду.

Гальмуйте інтенсивніше після руху по мокрому дорожньому полотну та після очищення автомобіля, враховуючи ситуацію на дорозі. Гальмівні диски нагріваються, висихають швидше та менше піддаються корозії.

Обмежений ефект гальмування на обробленому сільно дорожньому покритті:

- Через шар солі на гальмівних дисках та гальмівних накладках може значно подовжитися гальмівний шлях або виникнути одностороннє гальмування.
- Тримайте особливо велику дистанцію до автомобіля, що рухається попереду.

Для усунення шару солі:

- Час від часу гальмуйте, при цьому враховуйте ситуацію на дорозі.
- Наприкінці та на початку руху обережно натискайте на педаль гальма.

## Нові гальмівні диски та гальмівні накладки

Нові гальмівні накладки або гальмівні диски набувають оптимального ефекту гальмування лише через 100 км. Компенсуйте зменшений ефект гальмування сильнішим натисканням на педаль гальма. З міркувань безпеки Mercedes-Benz рекомендує використовувати лише дозволені Mercedes-Benz гальмівні диски та гальмівні накладки.

Інші гальмівні диски або гальмівні накладки можуть погіршити безпеку вашого автомобіля. Завжди замінюйте гальмівні диски та гальмівні накладки з обох боків. При заміні гальмівних дисків завжди використовуйте лише нові гальмівні накладки.

## Стоянкове гальмо

**▲ УВАГА!** Під час гальмування стоянковим гальмом існує небезпека заносу та аварії

Якщо вам необхідно сповільнити автомобіль за допомогою стоянкового гальма, гальмівний шлях буде значно довшим, та колеса можуть блокуватися. Існує небезпека заносу та аварії.

- ▶ Дозволяється гальмувати автомобіль стоянковим гальмом, лише якщо робоча гальмівна система вийшла з ладу.
- ▶ У такому режимі використання не слід надто сильно задіювати стоянкове гальмо.
- ▶ Якщо колеса блокуються, негайно відпустіть стоянкове гальмо до такого рівня, щоб колеса знову почали крутитися.

Якщо ви рухаєтесь по вологій дорозі або вкритій брудом поверхні, сіль для доріг та/або бруд можуть потрапити на стоянкове гальмо. Наслідком цього є корозія і зменшення гальмівного зусилля.

Щоб цього уникнути, час від часу рухайтесь зі злегка увімкненим стоянковим гальмом. При цьому проїдьте відрізок приблизно 100 м з максимальною швидкістю 20 км/год.

Якщо ви гальмуєте автомобіль за допомогою стоянкового гальма, ліхтарі сигналу гальмування не світяться.

## Рух у вологу погоду

### Аквапланування

**▲ УВАГА!** Небезпека виникнення аквапланування через занадто низький профіль шин

Залежно від рівня води на дорожньому полотні, незважаючи на достатню залишкову глибину малюнка протектора і низьку швидкість, може виникнути аквапланування.

- ▶ Уникайте колій та гальмуйте обережно.

Тому при русі під час інтенсивних атмосферних опадів або в умовах, які можуть спричинити аквапланування, дотримуйтеся наступних вказівок:

- Зменшуйте швидкість.
- Уникайте колій.
- Гальмуйте обережно.

### Рух по воді на дорозі

Майте на увазі, що автомобілі, що рухаються попереду та назустріч, створюють хвилі. Через це максимально дозволений рівень води може бути перевищений. Обов'язково дотримуйтеся цих вказівок. Інакше можна пошкодити двигун, електрообладнання та коробку перемикачів.

Якщо вам треба їхати через воду, що зібралася на дорозі, зважайте на наступне:

- Максимальний рівень спокійної води не має бути вищим нижнього краю переднього бампера.
- Рухатися можна максимум зі швидкістю пішохода.

Для повнопривідних автомобілів також враховуйте вказівки для проїзду через воду по бездоріжжю (→ стор. 129).

### Рух взимку

**▲ УВАГА!** Небезпека заносу- та аварії внаслідок перемикачів на нижчу передачу на слизькій дорозі

Якщо ви повертаєтесь на слизьку дорогу для того, щоб підвищити ефект гальмування двигуном, ви можете втратити зчеплення привідних коліс.

- ▶ Не перемикайтеся на нижчу передачу на слизькій дорозі, щоб посилити ефект гальмування двигуном.

**▲ НЕБЕЗПЕКА!** Небезпека для життя через отруйні відпрацьовані гази

У випадку заблокованої випускної труби або при неможливості забезпечення достатньої вентиляції в автомобіль можуть потрапити отруйні відпрацьовані гази, зокрема монооксид вуглецю. Це може статися, наприклад, у випадку, коли автомобіль застряг в снігу.

- ▶ Коли двигун або автономний опалювач увімкнені, слід звільнити від

снігу випускную трубу та простір навколо автомобіля.

- ▶ Щоб забезпечити достатнє надходження свіжого повітря, потрібно відкрити вікно автомобіля з підвітряного боку.

**▲ УВАГА!** Небезпека заносу- та аварії внаслідок перемикання на нижчу передачу на слизькій дорозі

Якщо ви повертаєтесь на слизьку дорогу для того, щоб підвищити ефект гальмування двигуном, ви можете втратити зчеплення привідних коліс.

- ▶ Не перемикайтесь на нижчу передачу на слизькій дорозі, щоб посилити ефект гальмування двигуном.

Дозволяється лише короткочасне котіння автомобіля з автоматичною коробкою передач у нейтральному положенні **[N]**. Тривале котіння коліс, наприклад, під час буксирування, призводить до пошкодження коробки передач.

Якщо виникає небезпека заносу автомобіля або його не можна зупинити на невеликій швидкості:

- Переведіть автоматичну коробку передач у нейтральне положення **[N]**.
- Переведіть механічну коробку передач у режим холостого ходу або витисніть зчеплення.
- Намагайтеся тримати автомобіль під контролем, коригуючи рух рульовим колесом.

Під час ожеледиці рухайтесь особливо обережно. Уникайте різкого прискорення, маневрування та гальмування.

Перед початком зими слід завчасно підготувати свій автомобіль на спеціалізованій СТО.

Дотримуйтеся вказівок у розділі «Вказівки щодо ланцюгів протиковзання» (→ стор. 341).

Під час руху в зимових умовах регулярно перевіряйте автомобіль, видаляйте сніг та лід. Накопичення снігу і льоду, особливо в замороженому стані в зоні забору повітря, рухомих деталей, мостів і бризковиків, може

- запобігати забору повітря
- пошкодити деталі автомобіля

- викликати порушення нормальної роботи за рахунок обмежень передбачених конструкцією рухів (наприклад, обмежити можливий діапазон повороту рульового колеса)

У випадку пошкоджень зверніться на спеціалізовану СТО.

## Рух по бездоріжжю

**▲ УВАГА!** Небезпека аварії при недотриманні лінії падіння на схилах

Якщо проїжджати схил по діагоналі або розвертатися на схилі, автомобіль може почати ковзати однією стороною, втратити точку опори та перекинутись.

- ▶ На схилах завжди рухайтесь за лінією падіння (по прямій лінії вгору або вниз) та не здійснюйте поворотів.

**▲ УВАГА!** Небезпека травмування внаслідок дії сил прискорення під час позашляхової їзди

Якщо ви рухаєтесь по бездоріжжю, інерційні сили діють на ваше тіло зі всіх сторін через нерівність поверхні.

Це може, наприклад, виштовхнути вас із сидіння.

- ▶ Під час руху по бездоріжжю слід завжди пристібатися ременем безпеки.

**▲ УВАГА!** Небезпека травмування рук під час додання перешкод

Під час додання перешкод або руху в колії рульове колесо може раптово повернутись і травмувати руки.

- ▶ Завжди тримайте рульове колесо, міцно обхопивши його двома руками.
- ▶ Слід враховувати, що під час додання перешкод на короткий час доводиться прикладати більші зусилля для повороту коліс.

**▲ УВАГА!** Небезпека виникнення пожежі через легкозаймісті матеріали на гарячих частинах системи випуску відпрацьованих газів

Якщо займісті матеріали, наприклад, листя, трава або гілки, контактують із гарячими елементами системи випуску

відпрацьованих газів, ці матеріали можуть загорітися.

- ▶ Під час руху по ґрунтових дорогах або по бездоріжжю регулярно перевіряйте днище автомобіля.
- ▶ Видаляйте залишки рослин, загиснених в ньому, та інші займісті матеріали.
- ▶ При пошкодженнях негайно зверніться на спеціалізовану СТО.

Під час поїздок по ґрунтових дорогах і по бездоріжжю регулярно перевіряйте днище автомобіля, колеса і шини. Зокрема видаляйте застряглі сторонні предмети, наприклад, каміння і гілки.

Звертайте увагу на наступні вказівки стосовно таких сторонніх предметів:

- вони можуть пошкодити ходову частину, паливний бак або гальмівну систему.
- вони можуть викликати розбалансування, і як наслідок – вібрації.
- вони можуть під час подальшого руху вилетіти з великою швидкістю.

У випадку пошкоджень зверніться на спеціалізовану СТО.

При сильних нахилах під час руху по бездоріжжю слід забезпечити достатню висоту заповнення бака AdBlue®. Тому перед рухом по бездоріжжю забезпечте стан заповнення не менше десяти літрів.

Під час їзди бездоріжжям і руху по будівельних майданчиках до гальмівної системи можуть потрапити, наприклад, пісок, бруд та вода, що можуть також змішатися із маслом. Це може призвести до обмеженого ефекту гальмування системи або до її повної несправності, а також викликати підвищену зношуваність. Гальмівні характеристики змінюються залежно від речовини, що потрапила до гальмівної системи. Після їзди бездоріжжям очистіть гальмівну систему. Якщо після цього ви виявите зменшений ефект гальмування або гальмівна система видаватиме скреготливі звуки, то негайно перевірте свою гальмівну систему на спеціалізованій СТО. Адапуйте свій стиль керування до змінених гальмівних характеристик.

Їзда бездоріжжям і рух по будівельних майданчиках підвищує ймовірність пошкодження автомобіля, що згодом може призвести до

несправності агрегатів або систем. Адапуйте свій стиль керування до умов позашляхової місцевості. Рухайтесь уважно. Для усунення пошкоджень автомобіля негайно звертайтеся до фахівців спеціалізованої СТО.

Під час руху бездоріжжям не перемикайте коробку передач у нейтральне положення та не витискайте зчеплення. Інакше при спробі зупинити автомобіль за допомогою робочої гальмівної системи ви можете втратити контроль. Якщо ваш автомобіль не може подолати підйом, від'їдьте назад на передачі заднього ходу.

Завантажуючи автомобіль для руху по бездоріжжю або на будівельному майданчику, подбайте про те, щоб центр ваги автомобіля був якомога нижче.

### Контрольний перелік дій перед рухом по бездоріжжю

- Перевірте запас палива і AdBlue® (→ стор. 194), за потреби долийте (→ стор. 147).
- **Двигун:** перевірте рівень масла і за потреби долийте його (→ стор. 306). Перш ніж долати екстремально круті підйоми і схили, долийте масло до максимального рівня.
- Під час долання екстремальних підйомів і схилів на бортовому комп'ютері може відобразитися символ. Якщо перед поїздом додати масло до максимального рівня, безпека двигуна при експлуатації не буде під загрозою.
- **Комплект бортового інструменту:** перевірте, чи працює автомобільний домкрат (→ стор. 361).
- Забезпечте наявність у комплекті автомобіля колісного гайкового ключа (→ стор. 361), дерев'яної основи для автомобільного домкрата, міцного буксирного троса, складаної лопати і противідкатних підпор.
- **Шини та колеса:** перевірте залишкову глибину малюнка протектора (→ стор. 340) та тиск в шинах (→ стор. 355).

### Правила руху по бездоріжжю

Завжди враховуйте кліренс автомобіля і уникайте перешкод, наприклад, надто глибоких колій.

Перешкоди можуть пошкодити автомобіль, наприклад наступні деталі:

- ходову частину
- трансмісію
- паливні баки і резервуари для експлуатаційних матеріалів

Тому по бездоріжжю слід завжди їздити повільно. Під час переїзду перешкод скористайтеся допомогою і підказками переднього пасажира.

- ① Mercedes-Benz радить брати з собою в дорогу в автомобіль додатково лопату і підймальний канат з карабіном.
- Прослідкуйте, щоб речі і вантаж були надійно розміщені або закріплені (→ стор. 80).
- Перед початком руху по бездоріжжю зупиніть автомобіль і увімкніть нижчу передачу.
- **Автомобілі з DSR:** при русі на спуску вмикайте DSR (→ стор. 143).
- **Повнопривідні автомобілі:** увімкніть повний привід (→ стор. 141) і за потреби увімкніть передавальне відношення коробки передач LOW RANGE (→ стор. 142).
- Якщо цього вимагає ґрунт, на короткий час, щоб рушити, вимкніть систему ASR (→ стор. 141).
- По бездоріжжю завжди рухайтесь з увімкненим двигуном і увімкненою передачею.
- Рухайтесь повільно і рівномірно. У багатьох ситуаціях потрібно рухатися зі швидкістю пішохода.
- Уникайте пробуксовування ведучих коліс.
- Постійно стежте за тим, щоб колеса мали контакт з опорною поверхнею.
- Рухайтесь особливо обережно по невідомій позашляховій місцевості, яка має недостатню видимість. Для безпеки виходьте з автомобіля і попередньо оглядайте ділянки шляху.
- Звертайте увагу на такі перешкоди, як-от, уламки скель, ями, пенки та колії.
- Не їдьте по краях, де ґрунт може відломитися.

### Правила для проїзду по воді по бездоріжжю (повнопривідні автомобілі)

- Дотримуйтеся вказівок з техніки безпеки та загальних вказівок для руху бездоріжжям.
- Перед проїздом по воді перевіряйте глибину та властивості водойми. Вода може бути не глибше 60 см.
- Система кондиціонування вимкнена (→ стор. 109).
- Автономний обігрівач вимкнений (→ стор. 115).
- Увімкніть повний привід (→ стор. 141) і увімкніть у автомобілях з передавальним відношенням коробки передач LOW RANGE (→ стор. 142).
- Обмежте діапазон перемикання передач на 1 або 2.
- Уникайте високої частоти обертання двигуна.
- Рухайтесь повільно і рівномірно з максимальною швидкістю пішохода.
- Стежте за тим, щоб впродовж руху не утворювалися хвилі попереду.
- Після проїзду по воді гальмуйте, щоб висушити гальма.

Після проїзду водойми, якщо глибина води більше 50 см, обов'язково перевірте всі рідини автомобіля на предмет ознак проникнення води.

### Контрольний перелік дій після позашляхового руху

Якщо після їзди бездоріжжям ви виявили пошкодження на автомобілі, терміново зверніться до спеціалізованої СТО для огляду свого автомобіля.

На бездоріжжі автомобіль зазнає більшого навантаження, ніж за умов експлуатації на звичайній дорозі. Перевіряйте свій автомобіль після кожної позашляхової поїздки. Тоді ви вчасно розпізнаватимете пошкодження та зможете зменшити ризики виникнення аварії для себе та інших учасників дорожнього руху. Перед рухом по дорогам загального користування ретельно помийте свій автомобіль.

Після поїздок по бездоріжжю і по будівельних майданчиках перед рухом по дорогах загального користування слід виконати наступні пункти:

- **Автомобілі з DSR:** вимкніть DSR (→ стор. 143).
- **Повнопривідні автомобілі:** вимкніть повний привід (→ стор. 141).
- Увімкніть систему ASR (→ стор. 141).
- Очистіть зовнішнє освітлення, особливо фари і задні ліхтарі, перевірте їх на наявність пошкоджень.
- Очистіть передній та задній номерні знаки.
- Очистіть скло, вікна і зовнішні дзеркала.
- Очистіть сходинки, входи і верхні ручки. Таким чином, ви сприяєте безпечному використанню сходинок.
- Очистіть струменем води колеса та шини, бризковики та днище. Це дозволить підвищити зчеплення з ґрунтом, у першу чергу на мокрому дорожньому полотні.
- Перевірте колеса, шини та бризковики на наявність затиснених сторонніх предметів, за наявності видаліть їх. Затиснені сторонні предмети можуть пошкодити колеса та шини, або вони можуть вилетіти з великою швидкістю під час подальшого руху.
- Перевірте днище на наявність застряглих глок та інших решток рослин, якщо виявите – видаліть.
- Після експлуатації в піску, бруді, щебені, гравію, воді чи в інших подібних умовах підвищеного забруднення, очистіть гальмівні диски, гальмівні накладки та осьові шарніри.
- Обов'язково треба оглянути на предмет пошкодження все несуче днище кузова, шини, колеса, деталі кузова, гальма, рульове управління, ходову частину та систему випуску відпрацьованих газів.
- Перевірте робочу гальмівну систему на експлуатаційну надійність, наприклад, виконайте перевірку гальм.
- Якщо після руху бездоріжжям помітні сильні вібрації, знову перевірте трансмісію на наявність сторонніх предметів. Видаліть сторонні предмети, оскільки вони можуть бути причиною розбалансування і як наслідок – вібрацій. При пошкодженнях коліс і трансмісії негайно зверніться на спеціалізовану СТО.

### Рух у горах

Автомобілі з дизельним двигуном: безпека експлуатації дизельного двигуна гарантується

лише до висоти 2500 м над рівнем моря. Дозволяється короткочасно перевищувати цю висоту, наприклад, для поїздок через перевал. Заборонено тривалий час рухатися на висоті більше 2500 м. Інакше можна пошкодити дизельний двигун.

Майте на увазі, що зі збільшенням висоти потужність двигуна зменшується, і як наслідок погіршується здатність зрушення з місця на підйомі. Під час руху на висоті більше 2500 м над рівнем моря функція автоматичного запуску двигуна ECO не діє. Вказівки щодо гальмування на похилих ділянках дороги можна знайти в розділі Вказівки щодо гальмування (→ стор. 126).

### Функція автоматичного запуску та зупинки двигуна ECO

#### Принцип роботи функції автоматичного запуску та зупинки двигуна ECO

Двигун зупиняється автоматично, якщо виконані такі умови:

- **Автомобілі з механічною коробкою передач:** ви гальмуєте автомобіль, вмикаєте на малій швидкості холостий хід **[N]**, а потім відпускаєте педаль зчеплення.
- **Автомобілі з автоматичною коробкою передач:** ви зупиняєте автомобіль у положенні коробки передач **[D]** або **[N]**.
- Усі умови для автоматичної зупинки двигуна в автомобілі виконані.

Під час зупинки на багатофункціональному дисплеї з'явиться символ **[A]**. Якщо в автомобілі виконані не всі умови, на багатофункціональному дисплеї з'явиться символ **[A]**. Двигун знову автоматично запускається в таких ситуаціях:

- **Автомобілі з механічною коробкою передач:** ви натискаєте на педаль зчеплення.
- **Автомобілі з механічною коробкою передач:** ви встановлюєте передачу заднього ходу **[R]**.
- **Автомобілі з автоматичною коробкою передач:** ви відпускаєте педаль гальма в положенні коробки передач **[D]** при неактивній функції HOLD.
- **Автомобілі з автоматичною коробкою передач:** ви виходите з положення **[P]** коробки передач.

- **Автомобілі з автоматичною коробкою передач:** ви вмикаєте положення коробки передач **D** або **R**.
- Ви натискаєте на педаль акселератора.
- В автомобілі потрібно виконати автоматичний пуск двигуна.

Якщо двигун вимкнений за допомогою функції автоматичного запуску та зупинки двигуна ECO і ви виходите з автомобіля, лунає попереджувальний звуковий сигнал. На багатофункціональному дисплеї додатково з'являється повідомлення **Автом. готовий до експл. Перед виходом вимкніть запалювання**. Якщо ви не вмикаєте запалювання, воно вмикається автоматично через одну хвилину.

### Функція автоматичного запуску та зупинки двигуна ECO, вимкнення або увімкнення

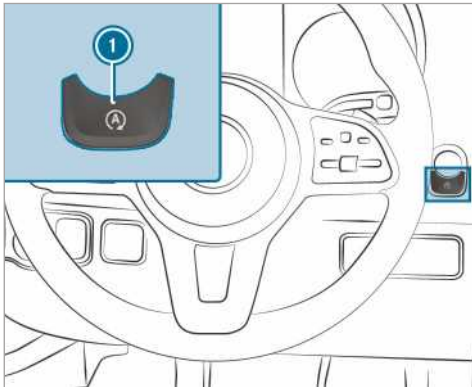

- ▶ Натисніть кнопку ①. При вимкненні або увімкненні функції автоматичного запуску та зупинки двигуна ECO на комбінації приладів з'являється індикація.
- ① Коли функція автоматичного запуску та зупинки двигуна ECO вимкнена, на комбінації приладів на тривалий час з'являється індикація.

### Функціонування індикації ECO

Індикація ECO підсумовує ходові характеристики автомобіля від початку до кінця поїздки та підтримує режим руху, оптимальний з точки зору витрати палива.

Ви можете впливати на споживання:

- Завбачливо реагуючи на ситуацію на дорозі.
- Дотримуючись рекомендацій вибору передачі.



Напис сегмента світиться яскраво, зовнішній край світиться і сегмент заповнений при:

- ① сталій швидкості
- ② поступовому уповільненні та коченні
- ③ помірному прискоренні

Напис сегмента сірий, зовнішній край темний і сегмент спустошується при:

- ① коливанні швидкості
- ② сильному гальмуванні
- ③ спортивному прискоренні

Витрати під час руху були оптимальними, якщо:

- Три сегменти одночасно повністю заповнені.
- Рамка індикації усіх трьох сегментів починає світитися.

У центрі індикації ④ відображається додатковий запас ходу, якого ви досягли завдяки своєму стилю руху порівняно з водієм, що рухається в підкресленому спортивному стилі. Цей запас ходу не гарантує жодних фіксованих скорочень витрат.

### Сажовий фільтр

#### Вказівки щодо регенерації

- ▲ **УВАГА!** Небезпека отруєння через відпрацьовані гази

Двигуни внутрішнього згоряння виділяють отруйні відпрацьовані гази, наприклад монооксид вуглецю. Вдихання цього газу спричиняє отруєння.

- ▶ Ніколи не залишайте двигун працювати у закритих приміщеннях без достатньої вентиляції.

**▲ УВАГА!** Ризик виникнення пожежі через гарячі деталі системи випуску відпрацьованих газів

Якщо займість матеріали, наприклад, листя, трава або гілки, контактують з гарячими деталями системи відведення відпрацьованих газів або потоком відпрацьованого газу, вони можуть загорітися.

- ▶ Паркуйте автомобіль так, щоб ніякі займість матеріали не могли торкатися гарячих деталей автомобіля.
- ▶ Не паркуйтеся на сухих луках або зібраних зернових полях.

Якщо автомобіль використовується переважно для поїздки на короткі дистанції або з механізмом відбору потужності під час зупинки, це може спричинити несправності при автоматичному очищенні сажового фільтра. Сажовий фільтр може перенавантажитися та призвести до втрати потужності двигуна.

- ① Якщо у вашому автомобілі є індикація завантаження сажового фільтра або індикація регенерації, її можна відобразити за допомогою багатофункціонального дисплея. Якщо потрібно, ви можете викликати регенерацію сажового фільтра за допомогою індикації регенерації. (→ стор. 134)
- ① Регулярна регенерація сажового фільтра запобігає несправностям, розрідженню моторного масла і втраті потужності двигуна.

**! ВКАЗІВКА** Пошкодження через гарячі відпрацьовані гази

Під час регенерації з випускної труби виходять дуже гарячі відпрацьовані гази.

- ▶ Під час регенерації дотримуйтеся мінімальної відстані 2 м до інших об'єктів, наприклад, припаркованих автомобілів.

- Автомобіль рухається.

- ① Якщо у вашому автомобілі є індикація завантаження сажового фільтра або індикація регенерації, її можна відобразити за допомогою багатофункціонального дисплея. Якщо потрібно, ви можете викликати регенерацію сажового фільтра за допомогою індикації регенерації. (→ стор. 134)

Бортовий комп'ютер:

→ Серв. обл. ▶ Сажовий фільтр

**! ВКАЗІВКА** Пошкодження через гарячі відпрацьовані гази

Під час регенерації з випускної труби виходять дуже гарячі відпрацьовані гази.

- ▶ Під час регенерації дотримуйтеся мінімальної відстані 2 м до інших об'єктів, наприклад, припаркованих автомобілів.

Якщо автомобіль працює у звичайних умовах експлуатації, додатковий виклик регенерації не потрібен.

- ▶ **Виклик регенерації:** оберіть **OK**. З'являється повідомлення **Необхідність ручної регенер.**

Залежно від режиму руху та умов довкілля може минути до 20 хвилин, перш ніж почнеться регенерація.

Якщо регенерація почалася, з'являється повідомлення **Регенерація активна**. Регенерація триває приблизно 15 хвилин.

- ▶ Під час регенерації рухайтесь за можливості з частотою обертання не менше 2000 об/хв.

Завдяки досягнутому підвищенню температури підтримується процес самоочищення горінням сажового фільтра.

- ▶ **Скасувати регенерацію:** зупиніть двигун. Регенерація скасовується. Якщо регенерація не завершена, її можна відновити після пуску двигуна.

Залежно від ступеня завантаження сажового фільтра в наступному режимі руху регенерація запускається автоматично.

## Запуск та скасування регенерації

### Передумови

- Усі системні умови виконані.
- Ступінь завантаження сажового фільтра складає понад 50 %.



## Головний вимикач акумуляторної батареї

### Вказівки щодо головного вимикача акумуляторної батареї

**!** **ВКАЗІВКА** Пошкодження електричного обладнання

Виймання або від'єднання головного вимикача акумуляторної батареї може спричинити пошкодження електричного обладнання.

▶ Переконайтеся, що запалювання вимкнено і після цього пройшло принаймні 15 хвилин, перед тим як буде витягнутий або затиснутий головний вимикач акумуляторної батареї. Інакше можливі пошкодження компонентів електричного обладнання.

За допомогою головного вимикача акумуляторної батареї можна відключити всі споживачі автомобіля від джерела живлення. Завдяки цьому можна запобігти неконтрольованому розряджанню акумуляторної батареї через споживання струму спокою.

Якщо ваш автомобіль оснащений додатковою акумуляторною батареєю в моторному відсіку або під сидінням переднього пасажира, від'єднати необхідно обидві акумуляторні батареї. Лише в такому разі електричне обладнання відключене від джерела живлення.

- ① Вимикайте електроживлення автомобіля за допомогою головного вимикача акумуляторної батареї, лише якщо
  - автомобіль стоїть упродовж тривалого часу
  - це дійсно потрібно

Після увімкнення електроживлення потрібно знову налаштувати бокове скло (→ стор. 60) та електричні зсувні двері (→ стор. 55).

- ① Збій напруги електроживлення реєструється системою DTCO (цифровий тахограф) як подія в пам'яті несправностей. Дотримуйтеся вимог окремого керівництва з експлуатації DTCO.

## Увімкнення або вимкнення електроживлення

### Вимкнення електроживлення

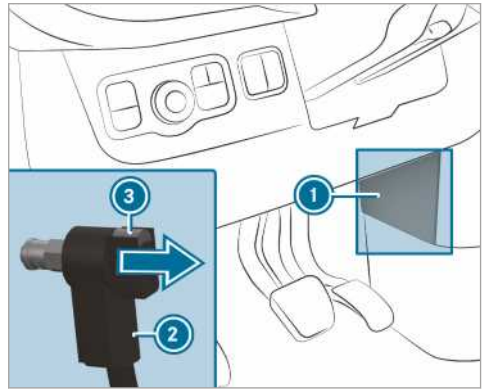

- ▶ Вимкніть запалювання та зачекайте принаймні 15 хвилин.
  - ▶ Зніміть кришку ①.
  - ▶ Натисніть кнопку ③ та утримуйте її.
  - ▶ Від'єдняйте штекер ② від шпильки маси.
  - ▶ Перемістіть штекер ② у напрямку стрілки настільки, щоб унеможливити його контакт із шпилькою маси.
- Усі споживачі стартерної акумуляторної батареї від'єднані від електроживлення.

### Увімкнення електроживлення

- ▶ Притисніть штекер ② до шпильки маси, щоб він відчутно зафіксувався, а штекер ② повністю прилягав до шпильки маси. Усі споживачі стартерної акумуляторної батареї знову підключені до електроживлення.
- ▶ Закріпіть кришку ①.

## Механічна коробка передач

### Управління важелем перемикання передач

**!** **Вказівка** Пошкодження двигуна та коробки перемикання передач через вибір занадто низької передачі

- ▶ При перемиканні між передачами ⑤ та ⑥ натисніть важіль перемикання передач праворуч.

▶ На великій швидкості не вмикайте нижчу передачу.

**1** Вказівка Пошкодження коробки передач через перемикання передачі заднього ходу **R** під час руху

▶ Вмикайте передачу заднього ходу **R** лише коли автомобіль зупинено.

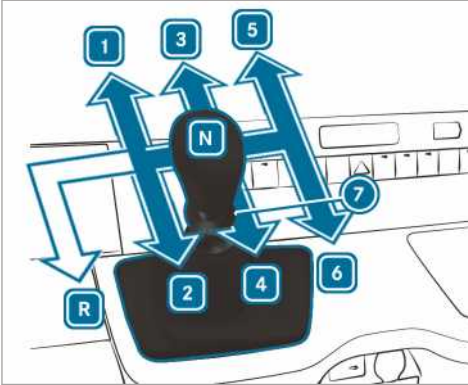

Автомобілі з заднім приводом

- R** Передача заднього ходу
- 1 - 6** Передача переднього ходу
- 7** Тягове кільце передачі заднього ходу
- N** Холостий хід

▶ Натисніть на педаль зчеплення та перемістіть важіль перемикання передач у бажане положення.

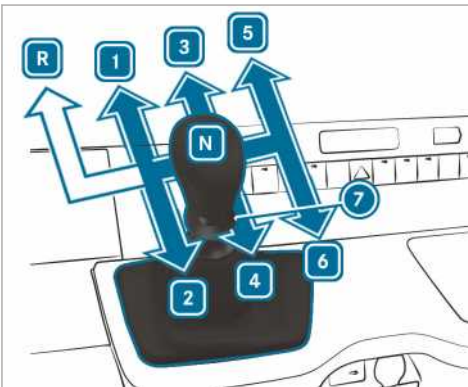

Автомобілі з переднім приводом

- R** Передача заднього ходу

- 1 - 6** Передача переднього ходу
- 7** Тягове кільце передачі заднього ходу
- N** Холостий хід

▶ Натисніть на педаль зчеплення та перемістіть важіль перемикання передач у бажане положення.

### Рекомендація вибору передачі

Рекомендація вибору передачі надає вказівки щодо режиму експлуатації автомобіля з заощадженням палива.

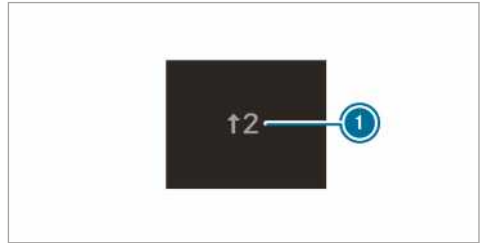

Малюнок для прикладу

▶ Якщо на багатофункціональному дисплеї з'явиться рекомендація вибору передачі **1**, переключіться на рекомендовану передачу.

**i** В автомобілях з функцією автоматичного запуску та зупинки двигуна ECO додатково відображається рекомендація вибору передачі для перемикання на холостий хід **N**.

### Автоматична коробка передач

#### Важіль селектора DIRECT SELECT

#### Функціонування важеля селектора DIRECT SELECT

**▲ УВАГА!** Небезпека аварії та травми, якщо діти залишаються в автомобілі без нагляду

Якщо ви залишаєте дітей в автомобілі без нагляду, вони можуть

- Відкрити двері й таким чином створити небезпеку для інших людей або учасників дорожнього руху.
- Вийти з машини і потрапити на ділянку дорожнього руху.

- Керувати пристроями в автомобілі та, наприклад, защемити частини тіла.

Крім того, діти можуть спричинити рух автомобіля, якщо вони, наприклад:

- відпустять стоянкове гальмо.
  - переключать автоматичну коробку передач із паркувального положення **P**.
  - запускають двигун.
- ▶ Ніколи не залишайте дітей та тварин в автомобілі без нагляду.
  - ▶ При виході з автомобіля завжди беріть із собою ключ запалювання та блокуйте автомобіль.
  - ▶ Зберігайте ключ так, щоб він не міг потрапити до рук дітей.

### **▲ УВАГА!** Небезпека аварії внаслідок неправильного використання вимикача

Якщо частота обертання двигуна вище частоти обертання холостого ходу, і ви встановили положення коробки передач **D** або **R**, автомобіль може рвучко прискоритися.

- ▶ При встановленні положення коробки передач **D** або **R** завжди натискайте педаль гальма і не натискайте одночасно педаль акселератора.

Ви змінюєте положення коробки передач за допомогою важеля селектора DIRECT SELECT. На багатофункціональному дисплеї відображується поточне положення коробки передач.

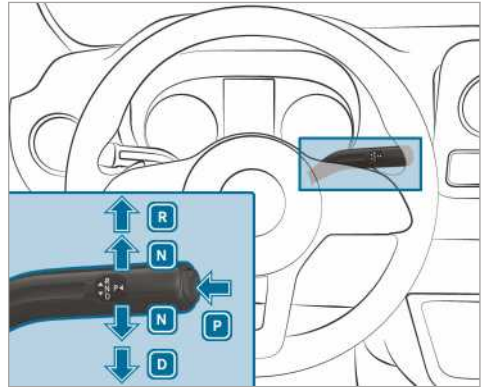

- P** Паркувальне положення
- R** Передача заднього ходу
- N** Холостий хід
- D** Положення для руху

### Передача заднього ходу R, увімкнення

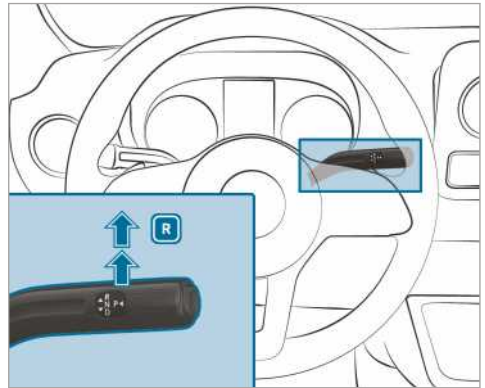

- ▶ Натисніть на педаль гальма та підніміть важіль селектора DIRECT SELECT, подолавши першу точку опору. Індикація положення коробки передач на багатофункціональному дисплеї вказує на **R**.

### Встановлення холостого ходу N

### **▲ УВАГА!** Небезпека аварії і травмування при увімкненому нейтральному положенні

Якщо ви залишаєте зупинений автомобіль з увімкненим нейтральним положенням **N** і не вмикаєте стоянкове гальмо, автомобіль може скотитися.

Виникає небезпека аварії і травмування!

▶ Перед тим, як поставити автомобіль на стоянку, встановіть стоянкове гальмо.

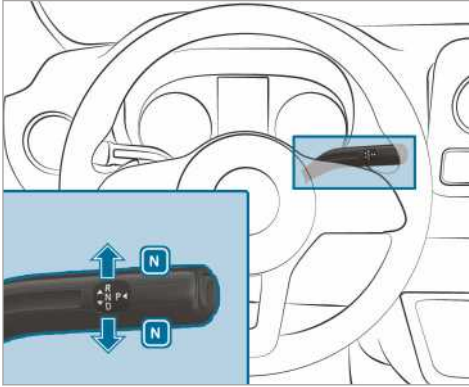

- ▶ Натисніть на педаль гальма та підніміть або опустіть важіль селектора DIRECT SELECT до першої точки опору. Індикація положення коробки передач на багатофункціональному дисплеї вказує на **N**.

Відпустивши педаль гальма, ви зможете вільно переміщувати автомобіль, наприклад, здійснювати поперечне переміщення або буксирування.

**Якщо автоматична коробка передач при вимкненому запалюванні також повинна залишатися в режимі холостого ходу **N**:**

- ▶ Запустіть автомобіль.
- ▶ Натисніть на педаль гальма та встановіть холостий хід **N**.
- ▶ Відпустіть педаль гальма.
- ▶ Вимкніть запалювання.

ⓘ Якщо при виході з автомобіля ви залишаєте ключі всередині, автоматична коробка передач залишатиметься в режимі холостого ходу **N**.

## Увімкнення паркувального положення P

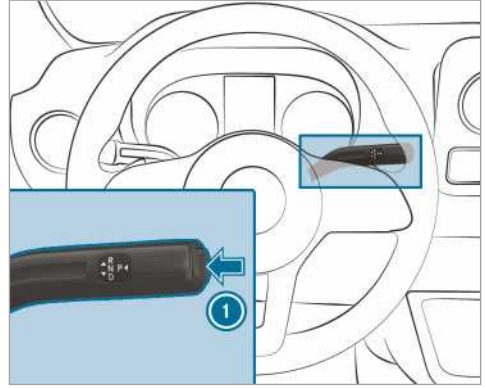

- ▶ Натисніть кнопку **1**. Індикація положення коробки передач на багатофункціональному дисплеї вказує на **P**.

Якщо виконано одну з зазначених нижче умов, паркувальне положення **P** встановлюється автоматично:

- Якщо ви зупиняєте двигун у положенні коробки передач **D** або **R**.
- При зупиненому автомобілі або на дуже малій швидкості в положенні коробки передач **D** або **R** ви відкриваєте двері водія.
- Ви відкриваєте замок ременя безпеки у стані зупинки або на дуже малій швидкості руху.
- Ви залишаєте сидіння у стані зупинки або на дуже малій швидкості руху.

## Встановлення положення для руху D

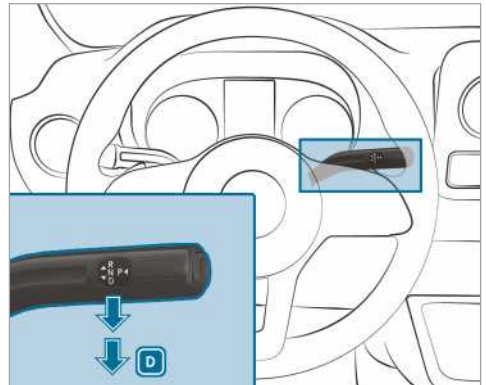

- ▶ Натисніть на педаль гальма та опустіть важіль селектора DIRECT SELECT, подолавши першу точку опору. Індикація положення коробки передач на багатофункціональному дисплеї вказує на **D**.

Автоматична коробка передач автоматично перемикає передач в положенні **D**. Це залежить від таких факторів:

- положення педалі акселератора
- поточної швидкості

### Обмеження діапазону перемикання передач

#### Передумови

- Встановлено положення коробки передач **D** (→ стор. 138).

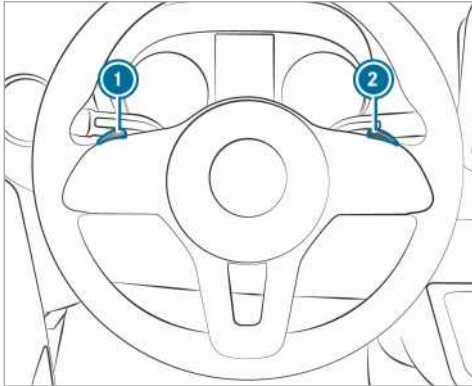

- ▶ **Обмеження діапазону перемикання передач:** короткочасно потягніть підрульовий перемикач передач **1**. Залежно від поточної передачі автоматична коробка передач перемикається на найближчу нижчу передачу. Одночасно обмежується діапазон перемикання передач. На багатофункціональному дисплеї відображається налаштований діапазон перемикання передач. Автоматична коробка передач перемикається лише до відповідної передачі.
- ▶ Тримайте підрульовий перемикач передач **1** відтягнутим. Автоматична коробка передач перемикається в діапазон перемикання передач, у якому буде зручно прискорювати і пригальмовувати автомобіль. До того ж авто-

матична коробка передач перемикається на один або більше ступенів нижчих передач і обмежує діапазон перемикання передач.

На багатофункціональному дисплеї відображається налаштований діапазон перемикання передач. Автоматична коробка передач перемикається лише до відповідної передачі.

- ▶ **1** Якщо на надто великій швидкості потягнути підрульовий перемикач передач **1**, автоматична коробка передач не перемикається на нижчу передачу. Якщо діапазон перемикання передач обмежений і максимальна частота обертання двигуна досягла обмеженого діапазону перемикання передач, автоматична коробка передач не перемикається на вищу передачу.

- ▶ **Розширення діапазону перемикання передач:** короткочасно потягніть підрульовий перемикач передач **2**. Залежно від поточної передачі автоматична коробка передач перемикається на найближчу вищу передачу. Одночасно це розширює діапазон перемикання передач. На багатофункціональному дисплеї відображається налаштований діапазон перемикання передач. Автоматична коробка передач перемикається лише до відповідної передачі.

- ▶ **Розширення діапазону перемикання передач:** потягніть і втримуйте підрульовий перемикач передач **2**. Залежно від поточної передачі автоматична коробка передач перемикається на наступну вищу передачу або на подальші вищі передачі. Одночасно вимикається обмеження діапазону перемикання і на багатофункціональному дисплеї відображається положення **D** коробки передач.
- ▶ **Розширення діапазону перемикання передач:** потягніть і втримуйте підрульовий перемикач передач **2**.

або

- ▶ Знову встановіть положення коробки передач **D** (→ стор. 138). Залежно від поточної передачі автоматична коробка передач перемикається на наступну вищу передачу або на подальші вищі передачі. Одночасно вимикається обмеження діапазону перемикання і на

багатофункціональному дисплеї відображається положення **[D]** коробки передач.

Діапазон перемикання передач Ситуації руху

- 3 Використовуйте ефект гальмування двигуном.
- 2 Використовуйте ефект гальмування двигуном на схилах і для руху на похилих відрізках, у горах, у важких умовах експлуатації.
- 1 Використовуйте ефект гальмування двигуна на крутих схилах та при переїзді довгих гірських перевалів.

### Використання режиму кік-даун

- ▶ **Максимальне прискорення:** натисніть на педаль акселератора, подолавши точку опору.
- ▶ Якщо досягнута бажана швидкість, відпустіть педаль акселератора.

### Механічне знімання паркувального блокування (автомобілі з переднім приводом)

- i **Автомобілі з автоматичною коробкою передач і переднім приводом:** у випадку несправності електрообладнання автоматична коробка передач може заблокуватися в положенні **[P]**. У цьому випадку паркувальне блокування можна усунути механічним шляхом, наприклад, для буксирування автомобіля (→ стор. 331).
- i Механічне знімання паркувального блокування можливе лише для автомобілів з автоматичною коробкою передач з переднім приводом.

Передумови

- Вам потрібен інструмент для розблокування з комплекту бортового інструменту (→ стор. 337).

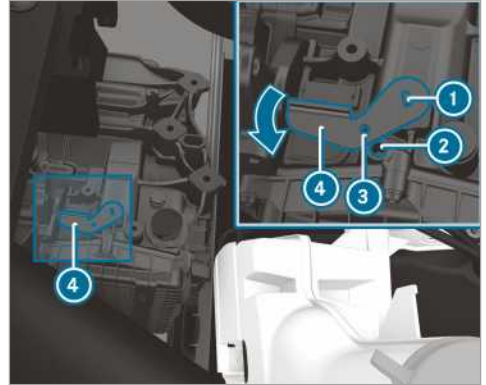

- ▶ Затягніть стоянкове гальмо.
- ▶ Відкрийте капот (→ стор. 303).
- ▶ Вставте інструмент для розблокування 4 на коробку перемикання передач 1 і поверніть у напрямку стрілки.
- ▶ Вставте відповідний інструмент, наприклад, викрутку через отвір на інструменті для розблокування 3 та на коробці перемикання передач 2.
- ▶ Інструмент для розблокування 4 зафіксований у положенні. Паркувальне блокування вимкнене.
- ▶ Поки інструмент для розблокування 4 вставлений на коробку перемикання передач, не можна встановити положення **[P]**.
- ▶ Дотримуйтеся вказівок щодо буксирування (→ стор. 331).
- i Якщо інструмент для розблокування зняти 4, коробка перемикання передач автоматично знову повертається у положення **[P]**.

### Повний привід

#### Вказівки щодо повного приводу

Повний привід забезпечує постійний привід усіх чотирьох коліс і разом із системою ESP® покращує тягове зусилля вашого автомобіля.

Регулювання тягового зусилля повного приводу відбувається також за допомогою гальмівної системи. Тому під час екстремального використання для руху по бездоріжжю гальмівна система може перегрітися. Тому в таких випадках менше натискайте педаль акселератора або зупиніться і почекайте, поки гальмівна система охолоне.

Якщо ведуче колесо прокручується через недостатнє зчеплення з дорогою:

- Під час рушання використовуйте підтримку вбудованого в ESP® регулювання тягового зусилля. Натискайте педаль акселератора, наскільки це необхідно.
- Під час руху повільно відпускайте педаль акселератора.

При зимових дорожніх умовах використовуйте зимові шини (шини M+S), у разі потреби – з ланцюгами протиковзання (→ стор. 341). Тільки так можна досягти максимальної ефективності повного приводу.

Під час руху на спуску в умовах бездоріжжя використовуйте систему DSR (Downhill Speed Regulation) (→ стор. 142).

Повний привід не може ані зменшити небезпеку виникнення аварії, зумовлену невідповідним стилем водіння, ані протидіяти впливу фізичних сил. Повний привід не може враховувати дорожні та погодні умови, а також ситуацію на дорозі. Повний привід є лише допоміжним засобом. Відповідальність за дотримання дистанції, швидкість, своєчасне гальмування та утримування на дорожній смузі лежить на вас.

#### **!** ВКАЗІВКА Небезпека пошкодження трансмісії та гальмівної системи

Якщо запускати автомобілі з повним приводом на випробувальному стенді для однієї осі, можна пошкодити трансмісію або гальмівну систему.

- ▶ Перевірку функціональності та потужності дозволяється виконувати лише на двохосьовому випробувальному стенді.
- ▶ Перед тестуванням автомобіля на випробувальному стенді проконсультуйтеся з цього приводу на спеціалізованій СТО.

#### **!** ВКАЗІВКА Небезпека пошкодження розподільчої коробки

Якщо буксирувати автомобіль з піднятим мостом, можна пошкодити розподільчу коробку. На подібні пошкодження не поширюється гарантія Mercedes-Benz.

- ▶ Ніколи не буксируйте автомобіль з піднятим мостом.

- ▶ Буксируйте автомобіль лише з усіма колесами на ґрунті або в повністю піднятому варіанті.
- ▶ Дотримуйтеся інструкцій щодо буксирування автомобіля з повним контактом всіх коліс з ґрунтом.

## Підключення повного приводу

### Умови перемикання

Ви можете вмикати або вимикати повний привід лише в таких ситуаціях:

- якщо працює двигун
- якщо автомобіль рухається не швидше, ніж 10 км/год
- якщо автомобіль не проходить поворот



Якщо повний привід не вмикається, коли автомобіль котиться, виконайте наступне:

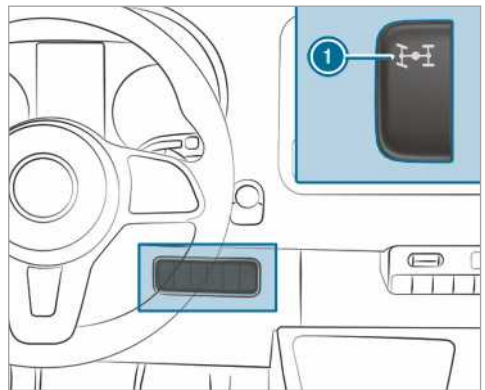

- ▶ **Автомобілі з механічною коробкою передач:** натисніть педаль зчеплення.
- ▶ **Автомобілі з автоматичною коробкою передач:** короткочасно перемкнуті важіль селектора в положення **N**.

- ⓘ Коли автомобіль зупинений, увімкнуті повний привід неможливо. Перемкніть важіль селектора з положення **N** в положення **D** або **R** і назад.

## Повний привід, увімкнення/вимкнення



- ▶ **Увімкнення/вимкнення:** натисніть вимикач **1** вгорі. Сигнальні лампи  та  на дисплеї приладів починають світитися. ESP® та ASR вимкнені протягом процесу переми-

кання. Після завершення процесу перемикання сигнальні лампи  та  на дисплеї приладів вмикаються та системи ESP® і ASR знову вмикаються.

Якщо увімкнене передавальне відношення коробки передач LOW RANGE, вимкнути повний привід неможливо.

### Передавальне відношення коробки передач LOW RANGE

Передавальне відношення коробки передач LOW RANGE допомагає рухатися у складних умовах бездоріжжя. Якщо увімкнути LOW RANGE, потужність двигуна регулюється згідно з процесом перемикання автоматичної коробки передач. Порівняно з положенням для руху дорогами передавальне відношення коробки передач від двигуна на колеса зменшується приблизно на 40 %. Таким чином приводний момент відповідно вищий.

#### Умови перемикання

Ви можете вмикати або вимикати LOW RANGE лише в таких ситуаціях:

- Двигун працює.
- Автомобіль не рухається.
- Водій натискає педаль гальма;
- Механічна коробка передач перебуває в положенні холостого ходу.
- Важіль селектора автоматичної коробки передач знаходиться у положенні **P** або **N**.
- Підключений повний привід.

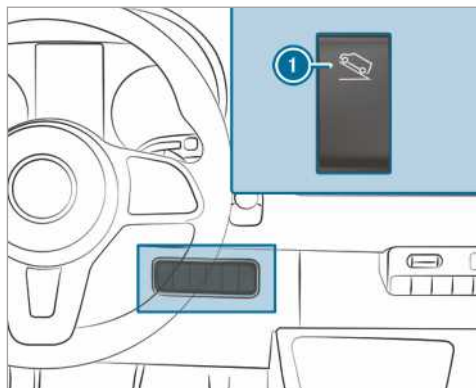

### LOW RANGE, увімкнення/вимкнення





- ① LOW RANGE, увімкнення та вимкнення

▶ **Увімкнення і вимкнення:** натисніть вимикач ① вгору.

Контрольна лампа  на дисплеї приладів блимає протягом процесу перемикання.

- Якщо процес перемикання завершено і LOW RANGE увімкнено, світиться контрольна лампа .
- Якщо процес перемикання завершено і LOW RANGE вимкнено, контрольна лампа  вмикається.

Поки блимає контрольна лампа , процес перемикання можна припинити, повторно натиснувши кнопку ①. Якщо процес перемикання не було виконано, контрольна лампа  тричі коротко блимає. У такому разі одна з умов перемикання не виконана.

### DSR (Downhill Speed Regulation)

#### Вказівки щодо DSR

Система DSR не може зменшити ані ризик нещасного випадку, ані дію фізичних сил, якщо водій не враховує ситуацію на дорозі або відволікається від неї. Система DSR не може враховувати дорожні та погодні умови, а також ситуацію на дорозі. Система DSR є лише допоміжним засобом. Відповідальність за дотримання дистанції, швидкість та вчасне гальмування лежить на вас.

DSR підтримує вас у всіх положеннях коробки передач при русі на спуску, наприклад, по бездоріжжю або на будівництвах. Шляхом цілеспрямованого застосування гальмівної



система DSR утримує попередньо налаштовану швидкість на похилій ділянці дороги. Утримання швидкості залежить від стану дорожнього покриття та від схилу, а тому можливе не в усіх ситуаціях. Оберіть сталу швидкість, яка відповідатиме умовам середовища і за потреби додатково гальмуйте самостійно.

Ви можете налаштувати швидкість у межах від 4 км/год до 18 км/год за допомогою педалі гальма та педалі акселератора чи за допомогою регулятора та рульового колеса.

- Якщо автомобіль зупинений або поточна швидкість його руху менша за 4 км/год, 4 км/год встановлюється як швидкість руху.
- Якщо рухатися бездоріжжям зі швидкістю понад 18 км/год, система DSR переходить у режим очікування. DSR залишається увімкненою, але не гальмує автоматично.
- Якщо рухатися спуском зі швидкістю, меншою за 18 км/год, система DSR знову встановлює попередньо налаштовану швидкість руху.
- Якщо рухатися зі швидкістю понад 45 км/год, система DSR автоматично вимикається.

## DSR, увімкнення та вимкнення

### Увімкнення DSR

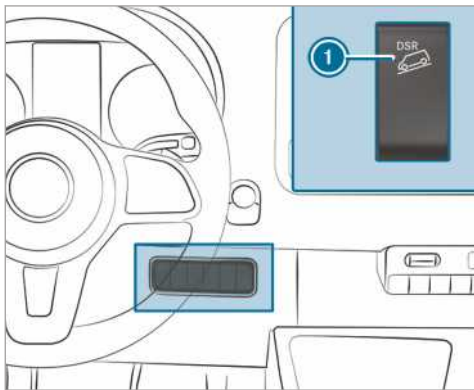

Увімкнути систему DSR можна під час зупинки автомобіля чи під час його руху.

- ▶ Уповільніть або прискорте автомобіль до потрібної швидкості в діапазоні від 4 км/год до 18 км/год.

- ▶ Натисніть вгору на перемикач ①.

- ▶ Відпустіть педаль гальма чи педаль акселератора.

Поточна швидкість збережена. Під час зупинки як швидкість руху зберігається 4 км/год. На похилих ділянках дороги система DSR автоматично підтримує збережену швидкість і гальмує.

### Налаштування швидкості

Під час рушання, прискорення або гальмування з увімкненою системою DSR після відпускання педалі акселератора чи педалі гальма зберігається поточна швидкість. Це стосується лише випадку, коли автомобіль рухається не швидше, ніж 18 км/год.

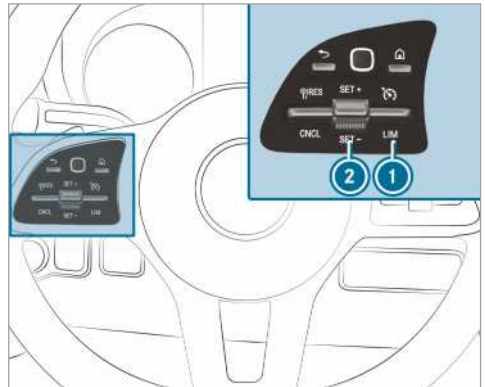

- ▶ Натисніть регулятор ② вгору/вниз та утримуйте його. Збережена швидкість збільшується або зменшується кроками по 1 км/год.

### Вимкнення системи DSR

- ▶ Натисніть вгору на перемикач ①.

або

- ▶ Прискортеся та рухайтесь зі швидкістю понад 45 км/год.

DSR вимикається автоматично в таких ситуаціях:

- Ви рухаєтесь зі швидкістю понад 45 км/год.
- ESP® або ABS несправна.

## Електронна система регулювання рівня кузова

### Функція електронної системи регулювання рівня кузова

#### ⚠ УВАГА! Ризик защемлення під час опускання автомобіля

Під час опускання автомобіль може защемити частини тіла, ваші або інших осіб, які знаходяться між кузовом та шинами або під автомобілем.

- ▶ Під час опускання автомобіля, прослідкуйте, щоб поблизу колісної арки або під автомобілем нікого не було.

#### ⚠ УВАГА! Небезпека травмування через перекидання автомобільного домкрата

Якщо ви зупиняєте автомобіль із пневмопідвіскою, пневмопідвіска може залишатися активною до однієї години, навіть якщо запалювання вимкнене. Якщо ви потім піднімаєте автомобіль автомобільним домкратом, пневмопідвіска намагатиметься вирівняти рівень дорожнього просвіту.

Автомобільний домкрат може перекинутися.

- ▶ Натисніть на кнопку «Сервісне обслуговування» перш ніж підіймати автомобіль за допомогою пульта дистанційного керування пневмопідвіскою. Це заважає автоматичному регулюванню рівня дорожнього просвіту та ручному підйманню або опусканню.

#### ⚠ УВАГА! Небезпека аварії через опущену або підняту раму автомобіля

Якщо ви рухаєтеся з опущеною або піднятою рамою автомобіля, це може негативно вплинути на його гальмівні та ходові характеристики. До того ж, якщо рама автомобіля піднята, може бути перевищена допустима висота автомобіля.

- ▶ Перед рушенням налаштуйте рівень для руху.

#### ⚠ УВАГА! Небезпека аварії при несправності ENR

Якщо система ENR несправна, рівень дорожнього просвіту може бути надто високим, надто низьким або асиметричним.

Це може суттєво вплинути на ходові характеристики та керуваність автомобіля.

- ▶ Обирайте правильний стиль водіння та рухайтесь обережно.
- ▶ Зупиніть автомобіль з урахуванням ситуації на дорозі.
- ▶ Повідомте фахівців спеціалізованої СТО.

#### ⓘ ВКАЗІВКА Небезпека пошкодження шасі через опускання рівня дорожнього просвіту

Якщо система ENR несправна чи виконує регулювання під час руху, рівень дорожнього просвіту може опуститися.

- ▶ Перевірте стан дорожнього покриття та достатній дорожній просвіт.
- ▶ Рухайтесь обережно.

Рівень дорожнього просвіту залежить від ступеня завантаження та розподілу вантажу. В автомобілях із пневматичною підвіскою заднього мосту система ENR автоматично вирівнює рівень заднього мосту. Завдяки цьому автомобіль завжди залишається на рівні для руху незалежно від ступеня завантаження. Динаміка руху залишається без обмежень. Різниця висоти між обома сторонами автомобіля при цьому повинна бути до 1 см.

ENR не залежить від двигуна і готова до роботи лише при увімкненому запалюванні. Компресор ENR працює з чутним звуком.

- ⓘ Якщо компресор працює тривало або запускається кілька раз впродовж однієї хвилини, ENR несправна.

Згідно з оснащенням автомобіля залежно від швидкості або положення стоянкового гальма ENR перемикається між ручним режимом роботи та автоматичним.

Якщо ENR перемикається залежно від швидкості, ручний режим роботи активується автоматично, коли автомобіль стоїть. Можна підняти або опустити рівень дорожнього просвіту. Якщо після цього ви рухаєтеся зі швидкістю

понад 10 км/год, ручний режим автоматично деактивується, і автоматичний режим налаштовує рівень для руху.

Якщо ENR перемикається залежно від положення стоянкового гальма, ручний режим роботи активується автоматично, коли встановлене стоянкове гальмо. Можна підняти або опустити рівень дорожнього просвіту для навантаження і розвантаження. Якщо відпустити стоянкове гальмо, ручний режим автоматично деактивується і автоматичний режим налаштовує рівень для руху.

Для виконання робіт на автомобілі або заміни колеса ви можете вимкнути систему ENR (→ стор. 145).

Якщо ENR несправна або рівень дорожнього просвіту занадто високий чи занадто низький, лунає звуковий сигнал.

У такому разі ходові характеристики та керуваність автомобіля суттєво змінені. Система ENR якнайшвидше налаштовує стандартний рівень дорожнього просвіту. Обережно продовжуйте рух, поки не вимкнеться звуковий сигнал. Лише тоді рівень дорожнього просвіту автомобіля є стандартним.

Автоматичний режим і ENR знову вмикається залежно від обраної опції автоматично, щоб відновити рівень для руху:

- при відпусканні стоянкового гальма
- починаючи зі швидкості 10 км/год

Якщо виникає загроза перегріву компресора системи ENR, наприклад, через швидкий повторний підйом чи опускання, система ENR вмикається (захист від багаторазових натискань). У такому разі рівень дорожнього просвіту можна знову збільшити або зменшити приблизно через хвилину.

## Рівень дорожнього просвіту, піднімання та опускання

### За допомогою пульта дистанційного керування

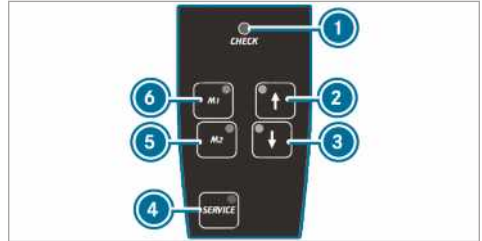

ENR регулярно виконує самоперевірку при увімкненні та впродовж роботи. Контрольна лампа ❶ на пульті дистанційного керування вмикається приблизно на одну секунду, якщо ви вмикаєте запалювання або ENR за допомогою кнопки ❷.

Присутність несправності у наступній роботі контрольної лампи: ❶

- Контрольна лампа не вмикається, коли ви вмикаєте запалювання або ENR.  
або
- Потім через одну секунду контрольна лампа не гасне.  
або
- Контрольна лампа знову вмикається або блимає.

Додатково приблизно протягом 30 секунд лунає попереджувальний звуковий сигнал від пульта дистанційного керування. Розпізнана несправність може відобразитися за допомогою контрольних ламп (сигналізація кодів несправності).

▶ Зупиніть автомобіль і залиште запалювання увімкненим.

▶ **Збільшення або зменшення рівня дорожнього просвіту:** утримуйте кнопку ❷ або ❸ натиснутою, поки не буде досягнута потрібна висота рівня дорожнього просвіту.

Контрольна лампа у кнопці ❷ або ❸ блимає, поки змінюється рівень дорожнього просвіту. Якщо рівень дорожнього просвіту налаштовано, контрольна лампа у кнопці ❷ або ❸ світиться.

- ▶ **Автоматичне опускання:** коротко натисніть кнопку ③.

ENR автоматично опускає автомобіль у найнижче положення.

Контрольна лампа у кнопці ③ блимає, поки змінюється рівень дорожнього просвіту. Якщо рівень дорожнього просвіту налаштовано, контрольна лампа у кнопці ③ світиться.

- ▶ Щоб припинити рух, натисніть і відпустіть кнопку ②.

- ▶ **Піднімання або опускання на рівень для руху:** натисніть і відпустіть кнопку ② або ③.

Система ENR автоматично піднімає або опускає автомобіль на рівень для руху.

Контрольна лампа у кнопці ② або ③ блимає, поки змінюється рівень дорожнього просвіту. Якщо рівень дорожнього просвіту налаштовано, контрольна лампа у кнопці ② або ③ світиться.

- ▶ Щоб припинити рух, натисніть і відпустіть іншу кнопку.

- ▶ **Збереження налаштованого рівня дорожнього просвіту:** налаштуйте потрібний рівень дорожнього просвіту.

- ▶ Довготривало натисніть кнопку ⑤ або ⑥, поки не пролунає звуковий сигнал. Налаштований рівень дорожнього просвіту збережено на відповідній кнопці ⑤ або ⑥.

- ▶ **Виклик збереженого рівня дорожнього просвіту:** натисніть і відпустіть кнопку ⑤ або ⑥.

Система ENR автоматично піднімає або опускає автомобіль на збережений рівень дорожнього просвіту.

Контрольна лампа у кнопці ⑤ або ⑥ блимає, поки змінюється рівень дорожнього просвіту. Якщо рівень дорожнього просвіту налаштовано, контрольна лампа у кнопці ⑤ або ⑥ світиться.

- ▶ Щоб припинити рух, натисніть і відпустіть кнопку ② або ③.

- ▶ **Увімкнення автоматичного режиму:** рухайтесь зі швидкістю понад 10 км/год або відпустіть стоянкове гальмо. Система ENR автоматично регулює рівень дорожнього просвіту.

- ▶ Щоб припинити рух, натисніть і відпустіть кнопку ② або ③.

## Увімкнення та вимкнення системи ENR

- ▶ **Вимкнення ENR:** натисніть кнопку ④. Контрольна лампа кнопки ④ світиться.
- ▶ **Повторне увімкнення ENR:** знову натисніть кнопку ④. Контрольна лампа кнопки ④ перестає світитися.

## За допомогою кнопки на панелі управління

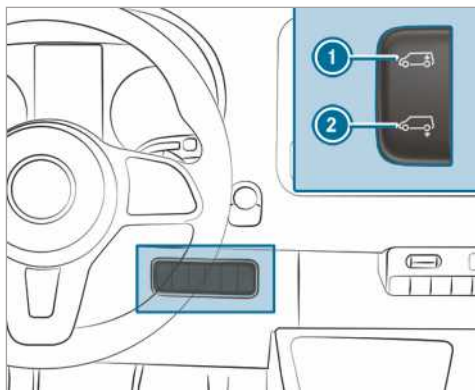

- ▶ Зупиніть автомобіль і залиште запалювання увімкненим.
- ▶ **Автоматичне опускання:** коротко натисніть вниз на вимикач ②. ENR автоматично опускає автомобіль вниз.
- ▶ Щоб припинити рух, натисніть вгору на вимикач ① і відпустіть.
- ▶ **Піднімання на рівень для руху:** натисніть і відпустіть вгору на вимикач ①. Система ENR автоматично піднімає автомобіль на рівень для руху.
- ▶ Щоб припинити рух, натисніть вниз на вимикач і відпустіть ②.
- ▶ **Увімкнення автоматичного режиму:** рухайтесь зі швидкістю понад 10 км/год або відпустіть стоянкове гальмо. Система ENR автоматично регулює рівень дорожнього просвіту.

## Наповнення системи в надзвичайній ситуації

Лише для автомобілів із клапанами для аварійного заповнення ENR. Якщо ENR несправна і автомобіль стоїть під кутом, ви можете підняти або опустити його аварійними вентилями (вентиль шини), використовуючи стороннє

джерело стислого повітря. Потім з вимкненою ENR ви можете обережно доїхати до найближчої спеціалізованої СТО і усунути там несправність.

**!** **ВКАЗІВКА** Пошкодження занадто високим тиском!

Якщо тиск у пневмобалоні підвіски надто високий, можна пошкодити систему повітропроводу або пневмобалон підвіски.

- ▶ Не перевищуйте максимальний допустимий ефективний тиск 600 кПа (6 бар, 87 psi).

- ▶ Затягніть стоянкове гальмо.
- ▶ **Автомобілі з автоматичною коробкою передач:** переведіть коробку передач у положення **P**.
- ▶ Вимкніть ENR (→ стор. 145).
- ▶ Зупиніть двигун і відкрийте капот (→ стор. 303).

- ▶ Поверніть ковпачок на відповідному клапані.
- ▶ Під'єднайте стороннє джерело стиснутого повітря.
- ▶ Шляхом наповнення або видалення стиснутого повітря збільшуйте або зменшуйте рівень дорожнього просвіту, поки він не досягне рівня для руху, і автомобіль стоятиме горизонтально. При цьому враховуйте максимальний допустимий ефективний тиск 600 кПа (6 бар, 87 psi).
- ▶ Від'єднайте стороннє джерело стиснутого повітря.
- ▶ Прикрутіть ковпачки на клапани.
- ▶ Закрийте капот (→ стор. 303).
- ▶ Обережно продовжуйте рух до найближчої спеціалізованої СТО.

## Проблеми з електронною системою регулювання рівня кузова

Проблема	Можливі причини виникнення несправностей/наслідки та ▶ Рішення
Ви не можете збільшити або зменшити рівень дорожнього просвіту, коли автомобіль не рухається.	Існує загроза перегріву компресора. Після повторного піднімання чи опускання автомобіля функція захисту від багаторазових натискань блокує систему ENR. ▶ Приблизно через одну хвилину знову спробуйте вручну налаштувати рівень дорожнього просвіту.
	Система ENR вимкнена через знижену напругу. Можливо, не заряджена акумуляторна батарея. Можуть погіршитися стійкість автомобіля під час руху та комфортність поїздки. ▶ Запустіть двигун. ▶ Якомога швидше відвідайте спеціалізовану СТО.

## Заправка

### Заправка автомобіля

**▲ УВАГА!** Небезпека виникнення пожежі та вибуху через паливо

Паливо легкозаймисте.

- ▶ Уникайте відкритого вогню, прямого світла, паління та утворення іскор.

- ▶ Перед заправкою і під час неї вимикайте запалювання і, за наявності, автономний обігрівач.

**▲ УВАГА!** Небезпека травмування через паливо

Паливо отруйне і шкідливе для здоров'я.

- ▶ Уникайте потрапляння палива на шкіру, в очі або на одяг, а також його ковтання.

- ▶ Не вдихайте паливні випари.
- ▶ Зберігайте паливо подалі від дітей.
- ▶ Двері та вікна тримайте закритими впродовж процесу заправки.

При контакті з паливом дотримуйтесь наступних рекомендацій:

- ▶ Негайно змивайте паливо зі шкіри водою з милом.
- ▶ Якщо паливо потрапило в очі, одразу ретельно промийте очі чистою водою. Слід негайно звернутися за допомогою до лікаря.
- ▶ У випадку проковтування палива негайно зверніться до лікаря. Не викликайте блювоту.
- ▶ Негайно зніміть одяг, на який потрапило паливо.

#### **▲ УВАГА!** Небезпека пожежі та вибуху через електростатичний заряд

Електростатичний заряд може спричинити утворення іскор і запалити паливні пари.

- ▶ Перед тим, як відкрити кришку горловини паливного бака або взяти заправний пістолет, доторкніться до металевого кузова автомобіля. Таким чином можна зняти можливо наявний електростатичний заряд.
- ▶ Під час заправки не сідайте в автомобіль. У вас знову може накопичитись електростатичний заряд.

#### **▲ УВАГА!** Небезпека пожежі через паливну суміш

Автомобілі з дизельним двигуном:

Точка займання паливної суміші дизельного палива, змішаного з бензином, нижче, ніж у чистого дизельного палива.

Коли двигун працює, деталі системи відведення відпрацьованих газів можуть непомітно перегрітися.

- ▶ Ніколи не заправляйте автомобіль бензином.
- ▶ Ніколи не домішуйте в дизельне паливо бензин.

#### **!** **Вказівка** Не заправляйте автомобілі з дизельним двигуном бензином.

Якщо випадково заправили неправильно паливо:

- не вмикайте запалювання. Інакше паливо може потрапити до паливної системи.

Навіть невелика кількість невідповідного палива може пошкодити паливну систему і двигун. Ремонт вимагатиме великих затрат.

- ▶ Зверніться до спеціалізованої СТО.
- ▶ Зверніться до спеціалістів, щоб повністю спорозжнити паливний бак і паливопровод.

#### **!** **Вказівка** Пошкодження системи подачі палива через переповнений паливний бак.

- ▶ Заповнюйте паливний бак доти, доки заправний пістолет не вимкнеться.

#### **!** **Вказівка** Виливання палива при видавленні заправного пістолета.

- ▶ Заповнюйте паливний бак доти, доки заправний пістолет не вимкнеться.

#### **!** **ВКАЗІВКА** Пошкодження внаслідок потрапляння палива на лаковані поверхні

- ▶ Не допускайте потрапляння палива на лаковані поверхні.

#### **!** **ВКАЗІВКА ЩОДО ОХОРОНИ ДОВКІЛЛЯ** Шкода довкіллю через неналежне поводження з паливом

При неналежному поводженні з паливом воно може становити небезпеку для людей і довкілля.

- ▶ Заборонено допускати потрапляння палива в каналізаційну мережу, у поверхневі водойми, у ґрунтові води або в ґрунт.

#### **Передумови**

- Автомобіль розблокований.
- Додатковий обігрівач вимкнений.
- Ліві передні двері відкриті.

- ⓘ Під час заправки не сідайте в автомобіль. У вас знову може накопичитись електростатичний заряд.

Дотримуйтеся вказівок щодо експлуатаційних матеріалів (→ стор. 377).

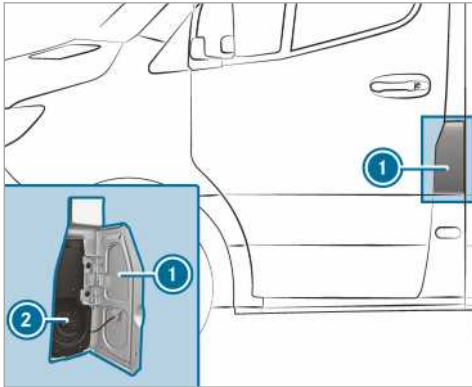

- ① Відкидна кришка заправного люка  
② Кришка горловини паливного бака

- ▶ Відкрийте відкидну кришку заправного люка ①.
- ▶ Поверніть кришку горловини паливного бака ② ліворуч і зніміть її.

- ▶ Закрийте всі двері, щоб паливні випари не потрапили до салону автомобіля.
- ▶ Повністю вставте заливний патрубок заправного пістолета в бак, підвісьте і заправте.
- ▶ Заповніть паливний бак, поки заправний пістолет не вимкнеться.
- ▶ Встановіть кришку горловини паливного бака ② і покрутіть праворуч. Клацання сигналізує про те, що кришка горловини паливного бака повністю закрита.
- ▶ Відкрийте ліві передні двері.
- ▶ Закрийте відкидну кришку заправного люка ①.

- ⓘ **Автомобілі з дизельним двигуном і пристроєм захисту від заправки неправильним видом палива:** конфігурація бака розрахована для заправлення на дизельних заправних колонках.

- ⓘ **Автомобілі з дизельним двигуном:** якщо паливний бак повністю порожній, заправте щонайменше 5 л дизельного палива.

## Проблеми, пов'язані з паливом та паливним баком

Проблема	Можливі причини виникнення несправностей/наслідки та ▶ Рішення
В автомобілі спостерігається витік палива.	<p>Паливопровід або паливний бак пошкоджено.</p> <ul style="list-style-type: none"> <li>▶ Задійте стоянкове гальмо.</li> <li>▶ Вимкніть двигун.</li> <li>▶ Витягніть ключ із замка запалювання.</li> </ul> <p>або, в автомобілях з KEYLESS-START:</p> <ul style="list-style-type: none"> <li>▶ Відкрийте двері водія.</li> </ul> <p>Бортова електроніка знаходиться в положенні 0. Це відповідає «витягнутому ключеві».</p> <ul style="list-style-type: none"> <li>▶ У жодному випадку не запускайте двигун повторно!</li> <li>▶ Зверніться до фахівців спеціалізованої СТО.</li> </ul>
Двигун не запускається.	<p>Паливний бак в автомобілі з дизельним двигуном повністю порожній.</p> <ul style="list-style-type: none"> <li>▶ Заправте автомобіль принаймні 5 л дизельного палива.</li> <li>▶ Увімкніть запалювання приблизно на десять секунд.</li> <li>▶ Безперервно запускайте двигун максимум протягом десяти секунд, поки він не запрацює в регулярному режимі.</li> </ul>

Проблема	Можливі причини виникнення несправностей/наслідки та ► Рішення
	<p>Якщо двигун не запускається:</p> <ul style="list-style-type: none"> <li>► Знову увімкніть запалювання приблизно на десять секунд.</li> <li>► Знову постійно запускайте двигун максимум протягом десяти секунд, поки він не почне працювати в регулярному режимі.</li> </ul> <p>Якщо після трьох спроб двигун все ще не запускається:</p> <ul style="list-style-type: none"> <li>► Зверніться до фахівців спеціалізованої СТО.</li> </ul>

## AdBlue®

### Вказівки щодо AdBlue®

<p><b>!</b> <b>ВКАЗІВКА</b> Коли відкриваєте бак з AdBlue®, може виходити невелика кількість випарів аміаку.</p>
<ul style="list-style-type: none"> <li>► Заповнюйте бак для AdBlue® лише у добре провітрюваних приміщеннях.</li> <li>► Уникайте потрапляння AdBlue® на шкіру, очі або одяг.</li> <li>► Зберігайте AdBlue® подалі від дітей.</li> </ul>

<p><b>!</b> <b>ВКАЗІВКА</b> Не ковтайте рідину AdBlue®.</p>
<p>Якщо проковтнули AdBlue®:</p> <ul style="list-style-type: none"> <li>► негайно ретельно прополощіть ротovu порожнину.</li> <li>► випийте велику кількість води.</li> <li>► Слід негайно звернутися за допомогою до лікаря.</li> </ul>

<p><b>!</b> <b>ВКАЗІВКА</b> Пошкодження через присадку в AdBlue® або через розведення AdBlue®</p>
<p>Нейтралізація відпрацьованих газів AdBlue® може порушитися через</p> <ul style="list-style-type: none"> <li>• присадку в AdBlue®</li> <li>• розведення AdBlue®</li> </ul> <ul style="list-style-type: none"> <li>► Використовуйте лише AdBlue® відповідно до ISO 22241.</li> <li>► Не додавайте присадки.</li> <li>► Не розводьте AdBlue®.</li> </ul>

**!** **ВКАЗІВКА** Пошкодження та несправності через забруднення в AdBlue®

Забруднення в AdBlue® спричиняють

- підвищене значення токсичності відпрацьованих газів
- пошкодження каталізатора
- пошкодження двигуна
- пошкодження функції нейтралізації відпрацьованих газів AdBlue®

► Уникайте забруднень в AdBlue®.

**!** **ВКАЗІВКА** Кристалізація залишків AdBlue® через деякий час. Видалення залишків AdBlue®.

- негайно промийте водою поверхні, які під час заправки контактували з AdBlue®.
- AdBlue® можна також видалити вологою ганчіркою і холодною водою.
- Якщо AdBlue® вже кристалізувався, для очищення використовуйте губку і холодну воду.

AdBlue® є рідким розчином карбаміду для нейтралізації відпрацьованих газів дизельних двигунів. Для правильного функціонування системи нейтралізації відпрацьованих газів використовуйте лише AdBlue® відповідно до ISO 22241.

AdBlue® має наступні характеристики:

- неотруйний
- не має кольору та запаху
- незаймистий



## Доступність AdBlue®

- Для заправки рідини AdBlue® можна звернутися на спеціалізовану СТО, наприклад, до пункту швидкого сервісу авторизованої станції техобслуговування Mercedes-Benz.
- Рідина AdBlue® доступна на багатьох заправних станціях в роздавальних колонках AdBlue®.
- Крім цього, рідину AdBlue® можна знайти на спеціалізованих СТО, наприклад, на авторизованій станції техобслуговування Mercedes-Benz та на багатьох заправках у каністрах AdBlue® або в пляшках для доливання AdBlue®.

- ⓘ AdBlue® замерзає при температурі приблизно -11 °С. Завод-виробник оснащує автомобіль підігрівачем AdBlue®. Тому зимова експлуатація забезпечується навіть при температурі нижче -11 °С. Якщо ви заливаєте AdBlue® при температурах нижче -11 °С, рівень AdBlue® може неправильно відображатися на комбінації приладів. Проїдьте із замороженим AdBlue® щонайменше 20 хвилин, після чого припаркуйте автомобіль принаймні на 30 секунд, щоб правильно відобразився рівень заповнення. У складних зимових умовах за певних обставин розпізнавання кількості дозаправки може тривати значно довше. Поставте автомобіль у теплом гаражі, щоб скоротити цей процес.
- ⓘ При доливанні рідини слідкуйте за тим, щоб для з'єднання з горловиною для доливання використовувались засоби, що запобігатимуть протіканню рідини.

## Доливання AdBlue®

**!** **ВКАЗІВКА** Пошкодження двигуна через AdBlue® в паливі

- ▶ Забороняється заливати AdBlue® в паливний бак.
- ▶ AdBlue® можна заливати лише в бак AdBlue®.
- ▶ Уникайте переповнення баку AdBlue®.

**!** **ВКАЗІВКА** Забруднення салону автомобіля через випаровування AdBlue®

- ▶ Обережно закривайте бак AdBlue® після наповнення.
- ▶ Уникайте тривалого транспортування бака AdBlue® в автомобілі.

## Передумови

- Запалювання вимкнене.

Автомобілі, зареєстровані як легкові: зазначені повідомлення, які з'являються одне за одним на багатофункціональному дисплеї, закликають вас наповнити бак AdBlue®:

- **AdBlue nachfüllen s. Betriebsanleitung**

Ємність бака AdBlue® використано до рівня резерву.

- **AdBlue nachfüllen Leistung vermindert in XXX км**

Ви можете проїхати на автомобілі лише вказану відстань. Долейте AdBlue® якомога швидше.

- **Долейте AdBlue Потужн. обм.: 20 км/год Зап. немож. через XXX км**

Швидкість автомобіля обмежена до 20 км/год. Ви можете проїхати на автомобілі лише вказану відстань. Надалі пуск двигуна неможливий.

- **AdBlue nachfüllen Kein Start möglich**

Запуск автомобіля може не відбутися.

Автомобілі, зареєстровані як вантажівки: зазначені повідомлення, які з'являються одне за одним на багатофункціональному дисплеї, закликають вас наповнити бак AdBlue®:

- **AdBlue nachfüllen s. Betriebsanleitung**

Ємність бака AdBlue® використано до рівня резерву.

- **AdBlue nachfüllen Leistung vermindert**

- **Долейте AdBlue. Після повт. пуску двигуна Потужн. зменш.: 20 км/год**

Після повторного запуску двигуна автомобіль може рухатися лише зі швидкістю 20 км/год.

- **Долейте AdBlue. Потужність зменшена: 20 км/год**

Автомобіль може рухатися лише зі швидкістю 20 км/год.

**Відкриття кришки горловини паливного бака AdBlue®, якщо кришка не блокується**

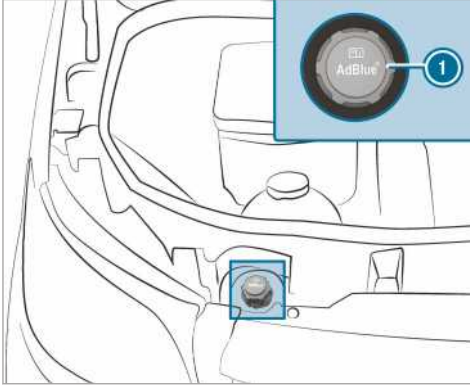

- ▶ Відкрийте капот.
- ▶ Поверніть кришку горловини паливного бака AdBlue® 1 ліворуч і зніміть її.

**Відкриття кришки горловини паливного бака AdBlue®, якщо кришка блокується**

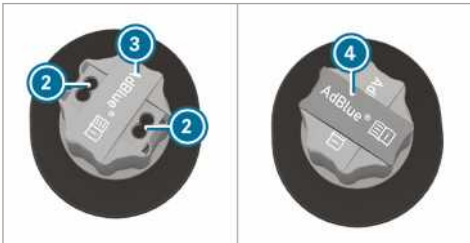
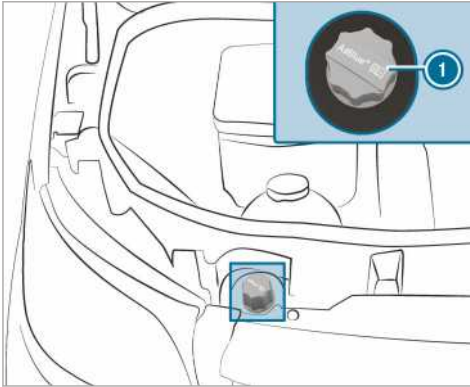

- ▶ Відкрийте капот.

- ▶ Візьміть інструмент 4 для відмикання кришки горловини бака AdBlue® 1 з комплекту бортового інструменту.
- ▶ Потягніть накладку 3 кришки горловини бака AdBlue® 1 вгору, поверніть на 90° та відпустіть її.
- ▶ Вставте інструмент 4 в отвори 2 кришки горловини бака AdBlue® 1.
- ▶ Поверніть кришку горловини паливного бака AdBlue® 1 ліворуч і зніміть її.

**Підготовка канистри для наповнення AdBlue®**

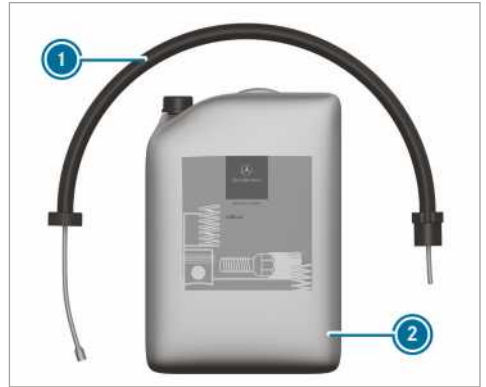

Варіант 1



Варіант 2

- ▶ Відкрутіть кришку канистри для доливання AdBlue® 2.
- ▶ Міцно закрутіть одноразовий шланг 1 на отворі канистри для AdBlue® 2.

## Доливання AdBlue®

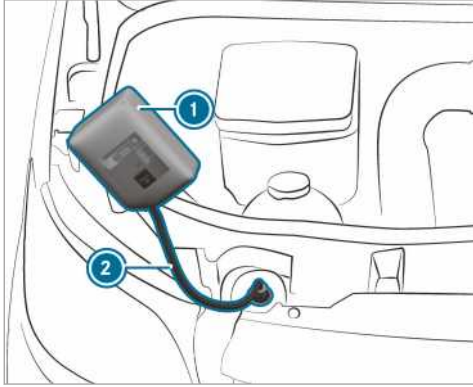

Варіант 1

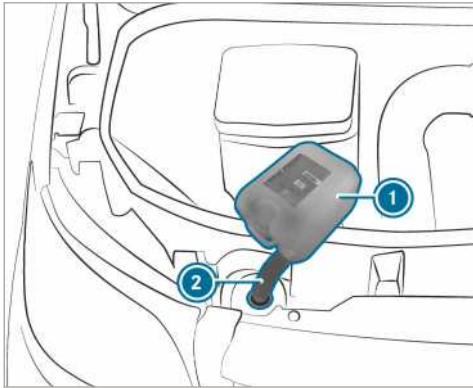

Варіант 2

- ▶ Міцно закрутіть одноразовий шланг ② на заливний патрубок автомобіля.
- ▶ Підніміть та нахиліть канистру для доливання AdBlue® ①. Якщо бак AdBlue® повністю наповнений, припиніть процес заправки.
- ▶ Канистру для доливання ② AdBlue® можна знімати частково спорожненою.
- ▶ Відкрутіть одноразовий шланг ② та канистру для доливання AdBlue® ① у зворотній послідовності та закрийте.
- ▶ Увімкніть запалювання принаймні на 60 секунд.
- ▶ Запустіть автомобіль.

ⓘ Уникайте постійного знаходження канистри для доливання AdBlue® в автомобілі.

## Пляшка для доливання AdBlue®

Відкривайте кришку пляшки для доливання AdBlue® лише вручну. Інакше її можна пошкодити.



Пляшки для доливання AdBlue® ① можна придбати на багатьох заправних станціях або Авторизована станція техобслуговування Mercedes-Benz. Пляшки для доливання без накрутної кришки не забезпечують захисту від переливання. Може статися переливання AdBlue®. Mercedes-Benz пропонує спеціальні пляшки для доливання з накрутними кришками. Ви можете отримати їх на кожній Авторизована станція техобслуговування Mercedes-Benz.

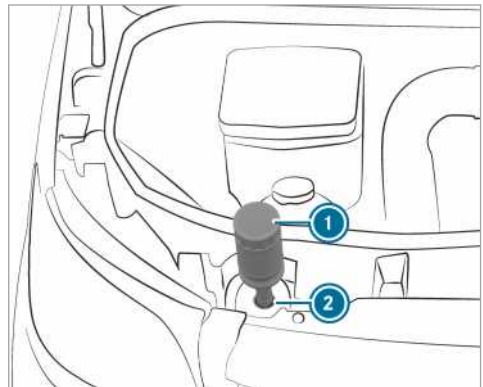

- ▶ Відкрутіть захисний ковпачок з пляшки для доливання AdBlue® ①.
- ▶ Установіть пляшку для доливання AdBlue® ① в заливну горловину ② як показано, і

міцно закрутіть її за годинниковою стрілкою.

- ▶ Притисніть пляшку для доливання AdBlue® ① у напрямку заливної горловини ②.
- Бак AdBlue® заповнюється. Це може тривати до однієї хвилини.

- ① Коли пляшка для доливання AdBlue® більше не натискається вниз, процес доливання припиняється. Пляшку для доливання можна знімати частково спорожненою.

- ▶ Відпустіть пляшку для доливання AdBlue® ①.
- ▶ Відкритіть пляшку для доливання AdBlue® ① проти годинникової стрілки та зніміть її.
- ▶ Знову накрутіть захисний ковпачок пляшки для доливання AdBlue® ①.

### Заправка з використанням заправного пістолета заправної колонки AdBlue®

- ▶ Вставте заправний пістолет у заливний патрубков автомобіля і залийте AdBlue®. При цьому не допускайте переповнення бака AdBlue®.
- ▶ Якщо під час доливання заправний пістолет автоматично вимикається, припиніть процес заправки. Бак AdBlue® повністю заповнений.

- ① Ви також можете використовувати заправну колонку AdBlue® для вантажних автомобілів.

### Відкриття кришки горловини паливного бака AdBlue®, якщо кришка не блокується

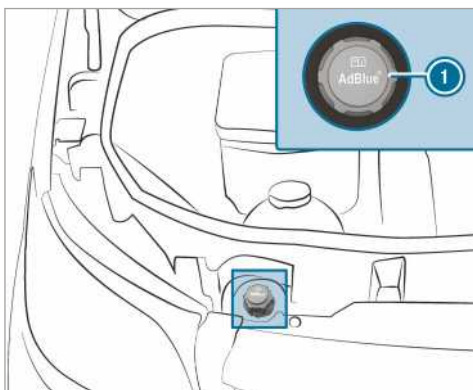

- ▶ Після заповнення бака AdBlue® встановіть кришку горловини паливного бака AdBlue® ① на заливний патрубков і закрутіть вправо.

- ▶ Закручіть кришку горловини паливного бака AdBlue®, поки не стане видно напис і він не розташується горизонтально. Лише таким чином заливний патрубков правильно закривається.
- ▶ Закрийте капот.

### Закривання кришки горловини паливного бака AdBlue®, що блокується

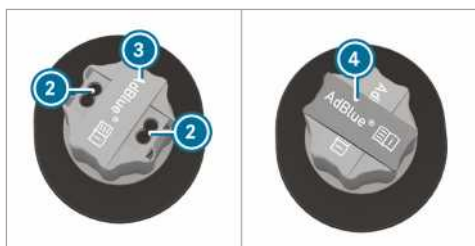
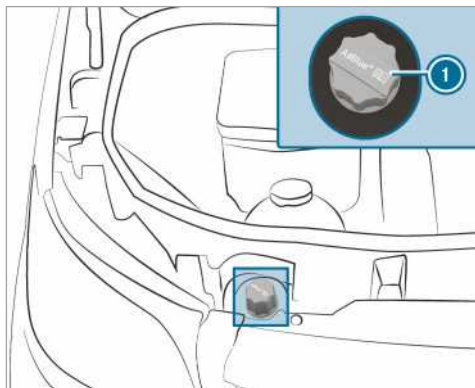

- ▶ Після заповнення бака AdBlue® встановіть кришку горловини паливного бака AdBlue® ① на заливний патрубков і закрутіть вправо.

- ▶ Візьміть інструмент ④ з кришки горловини паливного бака AdBlue® ① та покладіть його в комплект бортового інструменту.

- ▶ Потягніть накладку ③ з кришки горловини паливного бака AdBlue® ① вгору, поверніть її на отвори ② кришки горловини бака AdBlue® ① і відпустіть.

- ▶ Поверніть кришку горловини паливного бака AdBlue® ①.
- Коли кришка горловини бака AdBlue® ① вільно прокручується, бак AdBlue® замкнений.

## Паркування

### Зупинка автомобіля на стоянку

- ▲ **УВАГА!** Ризик виникнення пожежі через гарячі деталі системи випуску відпрацьованих газів

Якщо займисті матеріали, наприклад, листя, трава або гілки, контактують з гарячими деталями системи відведення відпрацьованих газів або потоком відпрацьованого газу, вони можуть загорітися.

- ▶ Паркуйте автомобіль так, щоб ніякі займисті матеріали не могли торкатися гарячих деталей автомобіля.
- ▶ Не паркуйтеся на сухих луках або зібраних зернових полях.

- ▲ **УВАГА!** Аварія- та небезпека травмування у випадку залишення дітей в автомобілі без нагляду

Якщо залишити дітей у автомобілі без нагляду, вони можуть

- відкрити двері і таким чином створити небезпеку для інших людей або учасників дорожнього руху.
- вийти з машини і потрапити на ділянку дорожнього руху.
- керувати пристроями в автомобілі та, наприклад, заблокувати замок.

Крім того, діти можуть спричинити рух машини, якщо вони, наприклад:

- відпустять стоянкове гальмо.
- перемкнуть автоматичну коробку передач з положення паркування **[P]** або механічну коробку передач у положення холостого ходу.
- запустять двигун.
- ▶ При виході з автомобіля завжди беріть з собою ключ запалювання та блокуйте автомобіль.

- ▶ Ніколи не залишайте дітей та тварин в автомобілі без нагляду.
- ▶ Зберігайте ключ так, щоб він не міг потрапити до рук дітей.

- ! **ВКАЗІВКА** Пошкодження автомобіля або трансмісії через відкочування

- ▶ Завжди зупиняйте автомобіль згідно з правилами дорожнього руху.
- ▶ Завжди належним чином фіксуйте автомобіль для попередження його відкочування.

- ▲ **УВАГА!** Аварія та небезпека травмування через не ввімкнене стоянкове гальмо

Якщо залишити зупинений на стоянку автомобіль зі встановленим паркувальним положенням **[P]** і не ввімкнути стоянкове гальмо, автомобіль може відкотитися.

Увімкнене паркувальне положення **[P]** не є повноцінною заміною стоянковому гальму.

Виникає небезпека аварії та травмування!

- ▶ Вжити наступних заходів з метою попередження відкочування.

Дотримуйтесь наступних вказівок для забезпечення правильного блокування автомобіля від непередбачуваного відкочування.

- ▶ Увімкніть стоянкове гальмо.
- ▶ **Автомобілі з механічною коробкою передач:** увімкніть першу передачу або передачу заднього ходу.
- ▶ **Автомобілі з автоматичною коробкою передач:** встановіть положення коробки передач **[P]**.
- ▶ **На підйомах або спусках:** передні колеса повинні бути повернуті в напрямку бордюру.
- ▶ **На підйомах або спусках:** зафіксуйте задній міст за допомогою противідкатної підпори або предметом, що не має гострих країв (→ стор. 160).

- ① Після зупинки автомобіля на стоянку ви можете керувати боковим склом ще протягом п'яти хвилин.

## Ручне стоянкове гальмо

### Фіксація або відпускання ручного гальмівного важеля

**▲ УВАГА!** Під час гальмування стоянковим гальмом існує небезпека заносу та аварії

Якщо вам необхідно сповільнити автомобіль за допомогою стоянкового гальма, гальмівний шлях буде значно довшим, та колеса можуть блокуватися. Існує небезпека заносу та аварії.

- ▶ Дозволяється гальмувати автомобіль стоянковим гальмом, лише якщо робоча гальмівна система вийшла з ладу.
- ▶ У такому режимі використання не слід надто сильно задіювати стоянкове гальмо.
- ▶ Якщо колеса блокуються, негайно відпустіть стоянкове гальмо до такого рівня, щоб колеса знову почали крутитися.

**▲ УВАГА!** Існує небезпека пожежі та аварії, якщо не відпустити стоянкове гальмо

Якщо стоянкове гальмо під час руху не повністю відпущене, можуть виникати такі ситуації:

- Стоянкове гальмо може перегрітися та спричинити пожежу.
- Стоянкове гальмо може втратити функцію утримання.
- ▶ Перед рушенням повністю відпустіть стоянкове гальмо.

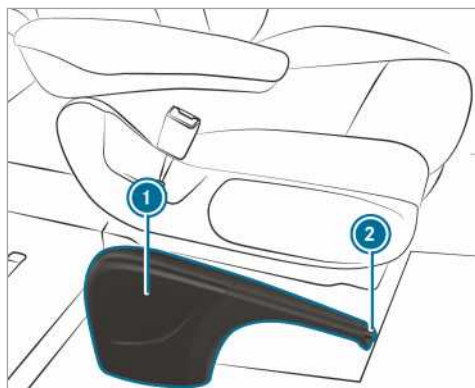

Якщо ви гальмуєте автомобіль за допомогою стоянкового гальма, ліхтарі сигналу гальмування не світяться.

Зазвичай слід задіювати стоянкове гальмо, лише якщо автомобіль не рухається.

▶ **Задіяння стоянкового гальма:** зтягніть ручний гальмівний важіль ① до останнього досяжного ступеня.

Якщо двигун увімкнено, вмикається контрольна лампа  на дисплеї приладів. Якщо автомобіль рухається, лунає попереджувальний звуковий сигнал.

① В автомобілях з відкидним ручним гальмівним важелем ви можете потім натиснути ручний гальмівний важіль ① вниз до упору.

▶ **Відпускання стоянкового гальма:** в автомобілях з відкидним ручним гальмівним важелем спочатку потягніть ручний гальмівний важіль ① вгору до упору.

▶ Трохи зтягніть ручний гальмівний важіль ① та натисніть кнопку розблокування ②.

▶ Переведіть ручний гальмівний важіль ① вниз до упору. На дисплеї приладів перестає світитися контрольна лампа .

**Опускання та піднімання ручного гальмівного важеля (лише в автомобілях із відкидним ручним гальмівним важелем)**

#### Передумови

- Ручний гальмівний важіль задіяний.
- ▶ **Опускання ручного гальмівного важеля:** натисніть ручний гальмівний важіль вниз до упору.

- ▶ **Підняття ручного гальмівного важеля:** потягніть ручний гальмівний важіль вгору до упору.

### Виконання екстреного гальмування

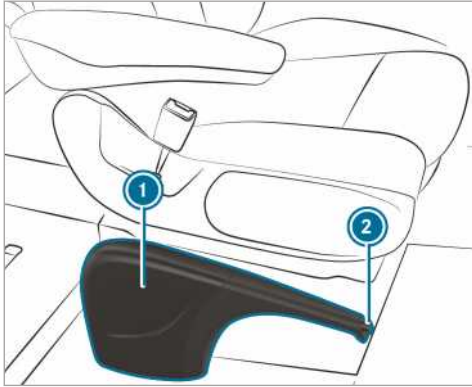

У винятковому випадку при відмові робочої гальмівної системи ви можете виконати екстрене гальмування стоянковим гальмом.

- ▶ **Екстрене гальмування:** утримуйте натисненою кнопку розблокування ② і обережно потягніть гальмівний важіль ①.

### Електричне стоянкове гальмо

#### Вказівки щодо електричного стоянкового гальма

- ▲ **УВАГА!** Аварія та небезпека травмування, якщо діти залишаються в автомобілі без нагляду

Якщо дітей залишити в автомобілі без нагляду, вони можуть спричинити рух автомобіля, якщо, наприклад:

- відпустять стоянкове гальмо.
- перемкнуть автоматичну коробку передач з положення паркування **P** або механічну коробку передач у положення холостого ходу.
- запустять двигун.

Крім того, використовуючи обладнання автомобіля, вони можуть защемити собі частини тіла.

- ▶ Ніколи не лишайте в автомобілі дітей без нагляду.

- ▶ При виході з автомобіля завжди беріть із собою ключ запалювання та блокуйте автомобіль.

Для ідеального виконання автоматичних функцій водій повинен зайняти правильне положення сидіння (→ стор. 66).

Функція електричного стоянкового гальма залежить від напруги бортової мережі. Якщо напруга бортової мережі низька або в системі є несправність, у деяких випадках неможливо задіяти електричне стоянкове гальмо, та починає світитися жовта контрольна лампа **(P)**.

У такому випадку:

- Зупиніть та заблокуйте автомобіль на рівній поверхні для попередження його відкошування.
- **Автомобілі з автоматичною коробкою передач:** переведіть коробку перемикачів у положення **P**.
- **Автомобілі з механічною коробкою передач:** встановіть першу передачу.

- ① Лише якщо червона контрольна лампа **(P)** світитиметься протягом тривалого часу, електричне стоянкове гальмо дійсно задіяне.

Увімкнене стоянкове гальмо при низькій напрузі бортової мережі або через збої в системі за певних обставин неможливо відпустити. Повідомте фахівцям спеціалізованої СТО. Електричне стоянкове гальмо при вимкненому двигуні регулярно виконує функціональну перевірку. При цьому звуки, що виникають, не є несправністю.

#### Автоматичне встановлення електричного стоянкового гальма

##### Автомобілі з автоматичною коробкою передач:

Електричне стоянкове гальмо фіксується автоматично, якщо коробка перемикачів передач знаходиться в положенні **P** та

- двигун зупинений або
- водій піднімається з сидіння або
- замок ременя безпеки відкритий

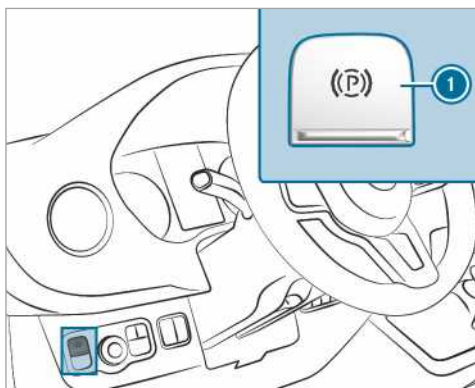



Щоб запобігти автоматичному увімкненню електричного стоянкового гальма, потягніть за вимикач ❶.

Електричне стоянкове гальмо фіксується автоматично, якщо активний асистент контролю безпечної дистанції DISTRONIC зупинив автомобіль.

Додатково повинна бути виконана принаймні одна з зазначених умов:

- Двигун вимкнений.
- Водій не сидить на сидінні водія.
- Замок ременя безпеки відкритий.
- Виникла системна помилка.
- Електроживлення недостатнє.
- Автомобіль стоїть протягом тривалого часу.

На дисплеї приладів починає світитися червона контрольна лампа . Лише якщо червона контрольна лампа  світиться протягом тривалого часу, електричне стоянкове гальмо дійсно задіяне.

Якщо двигун зупинений функцією автоматичного запуску та зупинки двигуна ECO, електричне стоянкове гальмо не фіксується автоматично.

#### **Автомобілі з механічною коробкою передач:**

Електричне стоянкове гальмо встановлюється автоматично, якщо

- двигун зупинений  
або
- водій піднімається з сидіння водія  
або
- замок ременя безпеки відкритий

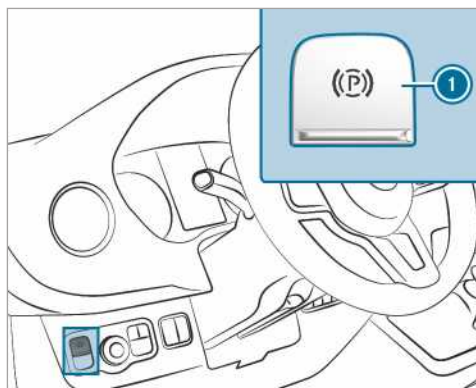

Щоб запобігти автоматичному увімкненню електричного стоянкового гальма, потягніть за вимикач ❶.

Якщо двигун зупинений функцією автоматичного запуску та зупинки двигуна ECO, електричне стоянкове гальмо не фіксується автоматично.

#### **Автоматичне відпускання електричного стоянкового гальма**

##### **Автомобілі з автоматичною коробкою передач:**

Якщо виконані всі зазначені умови, електричне стоянкове гальмо автомобіля відпускається:

- Водій сидить на сидінні водія.
- Водій пристебнутий ременем безпеки.
- Двигун працює.
- Коробка перемикачів передач знаходиться в положенні **D** або **R**, і водій натискає педаль акселератора.

або

Водій перемикає з положення коробки передач **P** у положення **D** або **R**. На крутих підйомах слід додатково натиснути педаль акселератора.

- Якщо коробка перемикачів передач знаходиться в положенні **R**, задні поворотні двері повинні бути закритими.

##### **Автомобілі з механічною коробкою передач:**

Якщо виконані всі зазначені умови, електричне стоянкове гальмо автомобіля відпускається:

- Водій сидить на сидінні водія.
- Водій пристебнутий ременем безпеки.



- Двигун працює.
- Встановлено передачу.
- Водій відпускає педаль зчеплення і одночасно натискає педаль акселератора.
- Якщо встановлена передача заднього ходу, задні поворотні двері повинні бути закритими.

### Ручна фіксація або відпускання електричного стоянкового гальма

**▲ УВАГА!** Аварія та небезпека травмування, якщо діти залишаються в автомобілі без нагляду

Якщо дітей залишити в автомобілі без нагляду, вони можуть спричинити рух автомобіля, якщо, наприклад:

- відпустять стоянкове гальмо.
- перемкнуть автоматичну коробку передач з положення паркування **P** або механічну коробку передач у положення холостого ходу.
- запустять двигун.

Крім того, використовуючи обладнання автомобіля, вони можуть защемити собі частини тіла.

- ▶ Ніколи не лишайте в автомобілі дітей без нагляду.
- ▶ При виході з автомобіля завжди беріть із собою ключ запалювання та блокуйте автомобіль.

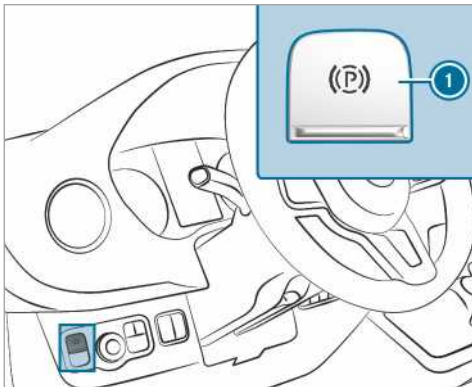

- ▶ **Встановлення:** натисніть вимикач ①. Якщо задіяне електричне стоянкове гальмо, на дисплеї приладів починає світитися червона контрольна лампа **(P)**.

Лише якщо червона контрольна лампа **(P)** світиться протягом тривалого часу, електричне стоянкове гальмо дійсно задіяне.

Фіксація гальма також можлива при вимкненому запалюванні.

- ▶ **Відпускання:** потягніть за вимикач ①. На дисплеї приладів перестає світитися червона контрольна лампа **(P)**.

Водій може відпустити електричне стоянкове гальмо, лише якщо запалювання увімкнене за допомогою кнопки пуску/вимикання двигуна.

### Виконання екстреного гальмування

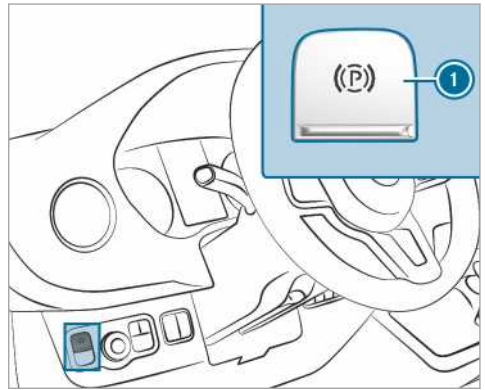

При аварії, а також під час поїздки ви можете сповільнювати автомобіль за допомогою електричного стоянкового гальма.

- ▶ Під час поїздки натисніть на вимикач ① електричного стоянкового гальма. Автомобіль гальмує, поки натиснутий вимикач ① електричного стоянкового гальма. Автомобіль гальмує ефективніше, якщо довше утримувати натиснутим вимикач ① електричного стоянкового гальма.

Під час процесу гальмування

- лунає попереджувальний звуковий сигнал
- з'являється повідомлення на дисплеї «Відпустіть стоянкове гальмо»
- блимає червона контрольна лампа **(P)** на дисплеї приладів

Якщо ви сповільнили автомобіль до повної зупинки, відбувається фіксація електричного стоянкового гальма.

## Автомобіль, тривала зупинка

### Повна зупинка автомобіля понад чотири тижні

- ▶ **Можливість 1:** приєднайте елемент живлення до пристрою підзарядки.
- ▶ **Можливість 2:** від'єднайте стартерну акумуляторну батарею автомобіля.
- ▶ **Можливість 3:** вимкніть електроживлення головним вимикачем елемента живлення та від'єднайте додаткову акумуляторну батарею автомобіля.
- ▶ **Можливість 4:** перервіть електроживлення активацією режиму очікування (→ стор. 160)

Без заходів для підтримання заряду батареї потрібно перевіряти рівень заряду елемента живлення кожні три тижні.

- ▶ **Напруга акумуляторної батареї менше 12,2 В:** зарядіть батарею, щоб уникнути пошкодження через глибоке розрядження.
- ❗ Докладнішу інформацію ви отримаєте на спеціалізованій СТО.

## Режим очікування

### Активация/деактивация режиму очікування

#### Передумови

- Двигун вимкнений.

Бортовий комп'ютер:

↪ Налаштув. ▶▶ Авто-  
мобіль ▶▶ Ruhezustand

- ▶ **Активация/деактивация:** оберіть Так або Ні.

## Використання противідкатної підпори

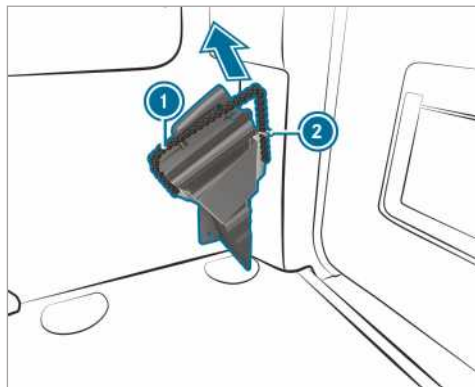

Застосовуйте противідкатну підпору для додаткового захисту автомобіля від відкочування, наприклад під час паркування чи заміни колеса.

- ▶ **Виймання противідкатної підпори:** потягніть утримувальний трос ❶ дещо вниз та вийміть його із тримача ❷.
  - ▶ Вийміть противідкатну підпору.
- ❗ Коли повертаєте противідкатну підпору на місце, зафіксуйте її утримувальним тросом ❶ на тримачі.

## Система допомоги водієві та система безпеки руху

### Системи допомоги водієві та ваша відповідальність

Ваш автомобіль має системи допомоги водієві, які підтримують вас під час руху, паркування та маневрування. Системи допомоги водієві є допоміжними засобами та не звільняють вас від відповідальності. Завжди слідкуйте за ситуацією на дорозі та втручайтесь у разі необхідності. При експлуатації автомобіля дотримуйтесь правил безпеки.

## Функціонування датчиків

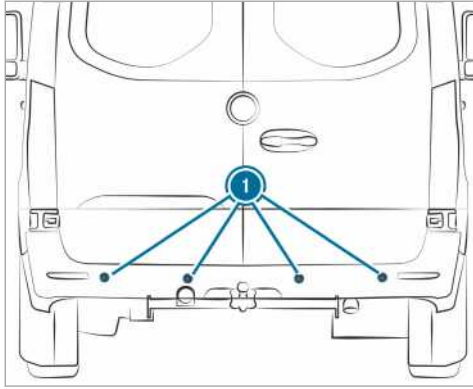

Деякі системи допомоги водієві та системи безпеки руху контролюють за допомогою датчиків ❶ оточення спереду, позаду та біля автомобіля (залежно від обладнання автомобіля).

Залежно від оснащення автомобіля радарні датчики вбудовані позаду бампера та/або позаду решітки радіатора. Очищайте ці частини автомобіля від бруду, льоду або мокрого снігу (→ стор. 314). Датчики не повинні бути закритими, наприклад, кронштейном для велосипедів, багажем або наклейками. Після удару та пов'язаних із ним пошкоджень бампера або панелі облицювання радіатора, навіть якщо ці пошкодження не видно, зверніться на спеціалізовану СТО для перевірки роботи радарних датчиків.

## Функція систем руху та систем безпеки руху

У цьому розділі міститься інформація щодо таких систем руху та систем безпеки руху:

- **ABS (Anti-lock Braking System** – антиблокувальна система) (→ стор. 161)
- **ASR (Antriebs-Schlupf-Regelung** – антипробуксовувальна система) (→ стор. 162)
- **BAS (Brake Assist System** – система екстреного гальмування) (→ стор. 162)
- **ESP® (Electronic Stability Program** – електронна система курсової стабілізації) (→ стор. 162)
- **EBD (Electronic Brakeforce Distribution** – електронна система розподілу гальмівного зусилля) (→ стор. 164)

- Активний асистент екстреного гальмування (→ стор. 164)
- Адаптивний сигнал гальмування (→ стор. 166)
- **ТЕМРОМАТ** (→ стор. 167) та обмежувач швидкості (→ стор. 167)
- Активний асистент з контролем безпечної дистанції **DISTRONIC** (→ стор. 170)
- Функція полегшення початку руху на підйомі
- Функція **HOLD** (→ стор. 173)
- Система допомоги при паркуванні **PARKTRONIC** (→ стор. 173)
- Камера заднього виду (→ стор. 174)
- Система камер з оглядом на 360° (→ стор. 177)
- **ATTENTION ASSIST** (→ стор. 179)
- Система розпізнавання дорожніх знаків (→ стор. 181)
- Система контролю мертвої зони (→ стор. 182)
- Активна система контролю смуги руху (→ стор. 186)

## Функціонування системи ABS (антиблокувальна система)

Дотримуйтеся важливих вказівок з техніки безпеки щодо систем безпеки руху.

Система ABS регулює гальмівний тиск в критичних ситуаціях:

- Наприклад, при гальмуванні до повної зупинки, або при недостатньому зчепленні шин з дорожнім полотном, блокування коліс не допускається.
- При гальмуванні забезпечується керуваність автомобіля у рамках фізичних можливостей.
- Система ABS починає функціонувати зі швидкості від близько 5 км/год. На слизькій дорозі ABS втрутиться у процес гальмування вже при легкому гальмуванні.

### Системні межі

ABS може працювати з обмеженням або не працювати взагалі, якщо існує несправність та жовта сигнальна лампа ABS  на дисплеї приладів світиться впродовж тривалого часу після пуску двигуна.

При втручанні у процес керування системи ABS ви відчуєте поштовхи педалі гальма. Поштовхи педалі гальма можуть вказувати на небезпечні дорожні умови та нагадувати вам про те, що треба рухатись особливо обережно.

**Якщо спрацювала система ABS:** продовжуйте натискати на педаль гальма так довго, як цього потребує ситуація.

**Гальмування до повної зупинки:** сильно натисніть на педаль гальма.

### Функція BAS (система екстреного гальмування)

**▲ УВАГА** Небезпека аварії через несправність системи екстреного гальмування BAS

Якщо BAS не функціонує, це може подовжити гальмівний шлях у ситуаціях аварійного гальмування.

► У ситуаціях екстреного гальмування натисніть з повною силою на педаль гальма. ABS допоможе уникнути блокування коліс.

Система екстреного гальмування BAS підтримує вас додатковим гальмівним зусиллям у ситуації екстреного гальмування.

Якщо ви швидко натискаєте на педаль гальма, система екстреного гальмування BAS активується:

- Система екстреного гальмування BAS автоматично підвищує гальмівний тиск гальма.
- Система екстреного гальмування BAS може зменшити гальмівний шлях.
- При цьому антиблокувальна система ABS запобігає блокуванню коліс.

Після того, як ви відпустили педаль гальма, гальма почнуть функціонувати в нормальному режимі. BAS деактивується.

### Функціонування ASR (антипробуксовувальної системи)

Система ASR не може зменшити ані ризик нещасного випадку, ані усунути вплив фізичних сил, якщо водій неналежним чином розпочинає рух або прискорюється. Система ASR є лише допоміжним засобом. Завжди адаптуйте свій стиль керування до поточних дорожніх та погодних умов.

При увімкненні або вимкненні повного приводу в автомобілях з повним приводом, система ASR буде вимкнена протягом процесу перемикання.

Автомобілі без кнопок управління на рульовому колесі: якщо система ASR несправна і працює двигун, світлиться контрольна лампа  та потужність двигуна може бути обмежена (→ стор. 25).

Система ASR покращує тягово-зчіпні властивості, тобто передачу крутного моменту між шинами та дорожнім полотном і таким чином також курсову стійкість автомобіля. Коли привідні колеса обертаються, система ASR зупиняє окремі ведучі колеса та обмежує крутний момент двигуна. Таким чином система ASR підтримує вас головним чином під час рушення або прискорення, особливо, на мокрому або слизькому дорожньому полотні.

Якщо зчеплення з дорожнім полотном недостатнє, навіть за допомогою системи ASR не вдасться рушити без проблем. За таких умов вирішальну роль грають шини, загальна вага автомобіля і підйом дорожнього полотна.

При втручанні ASR блимає сигнальна лампа  на дисплеї приладів.

### Функції ESP® (електронна система курсової стабілізації)

**▲ УВАГА!** Небезпека заносу через несправність в ESP®

Якщо система ESP® несправна, вона не може стабілізувати автомобіль. До того ж вимикаються інші системи безпеки руху.

- Продовжуйте рух максимально обережно.
- Перевірте систему ESP® на спеціалізованій СТО.

**▲ УВАГА!** Небезпека заносу через вимкнену систему ESP®

Якщо ви вимикаєте ESP®, система ESP® не здійснює курсової стабілізації автомобіля.

- Вмикайте ESP® лише у ситуаціях, описаних далі.

Не перевіряйте автомобіль на роликівому випробувальному стенді (наприклад, для перевірки потужності). Якщо ви бажаєте протесту-

вати автомобіль на випробувальному стенді, попередньо проконсультуйтеся з цього приводу на спеціалізованій СТО.

Якщо в автомобілях з повним приводом вмикають або вимикають повний привід, система ESP® на час процесу перемикання вимикається.

Якщо система ESP® несправна або вимкнена і працює двигун, світиться сигнальна лампа  і потужність двигуна може бути знижена (→ стор. 25).

- ① Використовуйте колеса лише з шинами рекомендованого розміру. Лише так система ESP® працюватиме бездоганно.

### ESP® (електронна система курсової стабілізації), увімкнення або вимкнення

Мультимедійна система:

 ➤ Налаштування ➤ Швид. доступ ➤ ESP

- ① ESP® можна вмикати або вимикати лише через меню швидкого доступу, якщо у меню швидкого доступу доступна принаймні одна з наступних функцій. Або ви знайдете ESP® в меню Допоміж. сист..

- ▶ Оберіть ESP. З'явиться відповідний запит.
- ▶ Оберіть Увімкнена або  Вимкнена.

Якщо сигнальна лампа ESP® OFF  світиться на комбінації приладів протягом тривалого часу, то функція ESP® вимкнена.

Звертайте увагу на інформацію щодо сигнальної лампи та на повідомлення на дисплеї, які можуть з'явитися на комбінації приладів.

### Функціонування ESP® Система стабілізації під час бічного вітру

Якщо система ESP® вимкнена або відключилася через несправність, система стабілізації під час бічного вітру також не працює.

Система стабілізації під час бічного вітру не реагує

- при сильних струсах, наприклад, під час руху по хвилястій поверхні або по вибоїнах
- при поганому зчепленні з ґрунтом, наприклад, під час руху по снігу, в умовах ожеледиці або при акваплануванні

- при різкому повороті рульового колеса

Після того, як ситуація стабілізується, система стабілізації під час бічного вітру буде знов готова до використання.

Система стабілізації під час бічного вітру розпізнає сильний бічний вітер, який може відхилити автомобіль від прямолінійної траєкторії руху. Система стабілізації під час бічного вітру втручається залежно від напрямку та інтенсивності бічного вітру.

Застосування гальмівної системи для стабілізації допоможе вам утримувати автомобіль на смузі.

При помітному втручанні системи стабілізації під час бічного вітру на комбінації приладів з'являється відповідна інформація.

Система стабілізації під час бічного вітру активується на швидкості від 80 км/год при прямому русі автомобіля або на некрутих поворотах.

### Функція стабілізації причепа ESP®

**▲ УВАГА!** Небезпека аварії при незадовільних дорожніх- та погодних умовах

На дорогах, що перебувають у незадовільному стані, та при поганій погоді система стабілізації причепа не може запобігти заносу причепа. Причіп із високим центром ваги може перекинутися раніше, ніж ESP® це розпізнає.

- ▶ Завжди адаптуйте свій стиль керування до актуальної ситуації на дорозі- та погодних умовах.

Система стабілізації причепа ESP® завчасно протидіє використанню критичних режимів руху і завдяки цьому суттєво підтримує водія під час руху з причепом. Система стабілізації причепа є складовою частиною системи ESP®.

Коли датчики та система логічної обробки розпізнають коливальні рухи причепа, система стабілізації причепа ESP® спочатку цілеспрямовано пригальмовує окремі колеса автомобіля. Таким чином вона протидіє коливальним рухам. Коли коливальні рухи припиняються, автомобіль пригальмовується до стабілізації зчепленої системи автомобіля і причепа, а за потреби зменшується потужність двигуна.

Якщо автомобіль із причепом починає заносити, причеп можна стабілізувати, лише якщо

пригальмувати. Система стабілізації причепа ESP® підтримує водія в цій ситуації, стабілізуючи автомобіль з причепом.

Стабілізація причепа ESP® активується, починаючи зі швидкості близько 65 км/год.

Якщо система ESP® відключається через несправність, система стабілізації причепа також не працює.

### Функціонування EBD (електронна система розподілу гальмівного зусилля)

EBD має наступні характеристики:

- контроль та регулювання гальмівного тиску у задніх колесах
- покращення курсової стійкості при гальмуванні, особливо на поворотах

### Функція активного асистента екстреного гальмування

Активний асистент екстреного гальмування містить:

- функцію попередження про небезпечну дистанцію
- автономну функцію гальмування
- функцію допомоги при гальмуванні відповідно до ситуації

Активний асистент екстреного гальмування може допомогти вам мінімізувати небезпеку зіткнення з автомобілями або пішоходами чи зменшити наслідки аварії.

Якщо активний асистент екстреного гальмування розпізнає небезпеку зіткнення, він попереджає про це оптичним та акустичним сигналом.

Якщо реакції на оптичний та акустичний попереджувальний сигнал немає, у критичних ситуаціях може спрацювати автономне гальмування.

Коли дорогу перетинають пішоходи та велосипедисти: в особливо критичних ситуаціях активний асистент екстреного гальмування може безпосередньо розпочати автономне гальмування. Оптичний та акустичний попереджувальний сигнал у такому випадку видаються одночасно з гальмуванням.

Якщо у критичній ситуації водій гальмує самостійно або під час автономного процесу гальмування натиснути педаль гальма, галь-

мівна підтримка забезпечується відповідно до ситуації. Якщо необхідно, гальмівний тиск збільшується для гальмування до повної зупинки. Ситуативна гальмівна підтримка активується лише при сильному натисканні педалі гальма, інакше вона залишається в автономному ланцюгу гальмування.

**▲ УВАГА!** Небезпека аварії в результаті обмеженої здатності розпізнавання активного асистента екстреного гальмування

Активний асистент екстреного гальмування не завжди може однозначно розпізнати предмети та складні ситуації на дорозі.

Особливості системи можуть зумовлювати в складних ситуаціях на дорозі також необґрунтоване втручання або відсутність втручання асистента екстреного гальмування. В таких випадках, а також при виникненні несправностей асистента екстреного гальмування, гальмівна система продовжує працювати з підсиленням гальмівного зусилля та системою екстреного гальмування у повному обсязі.

▶ Завжди уважно слідкуйте за ситуацією на дорозі і не покладайтесь повністю на активний асистент екстреного гальмування. Активний асистент екстреного гальмування є лише допоміжним засобом. Відповідальність за дотримання безпечної дистанції, швидкості та вчасного гальмування лежить на водіїві автомобіля.

▶ Будьте готові до гальмування або уникнення перешкод.

Звертайте увагу на системні межі активного асистента екстреного гальмування.

### Окремі функції доступні в таких діапазонах швидкості:

#### Функція попередження про небезпечну дистанцію

Функція попередження про небезпечну дистанцію подає попереджувальний сигнал на швидкості

- приблизно від 30 км/год, якщо впродовж кількох секунд відстань до автомобіля, що рухається попереду, є замалою для поточної швидкості.

Сигнальна лампа попередження про небезпечну дистанцію починає світитися на комбінації приладів .

- приблизно від 7 км/год при наближенні до пішохода або автомобіля на критичну відстань.

Лунає переривчастий попереджувальний звуковий сигнал, та сигнальна лампа попе-

редження про небезпечну дистанцію починає світитися на комбінації приладів .

Негайно пригальмуйте або оминіть перешкоду, якщо це безпечно в даній дорожній ситуації.

**Функція попередження про небезпечну дистанцію може надавати підтримку за допомогою переривчастого попереджувального звукового сигналу та сигнальної лампи у таких ситуаціях:**

Автомобіль, що рухається перед вами	Автомобіль, що стоїть	Автомобіль, що рухається в поперечному напрямку	Пішоходи/велосипедисти, що перетинають дорогу	Пішоходи, що стоять
Приблизно до 250 км/год	Приблизно до 200 км/год	Відсутність реакції	Приблизно до 60 км/год	Відсутність реакції

#### Автономна функція гальмування

Автономна функція гальмування активується на швидкості приблизно від 7 км/год, у таких ситуаціях:

Автомобіль, що рухається перед вами	Автомобіль, що стоїть	Автомобіль, що рухається в поперечному напрямку	Пішоходи/велосипедисти, що перетинають дорогу	Пішоходи, що стоять
Приблизно до 250 км/год	Приблизно до 200 км/год	Відсутність реакції	Приблизно до 60 км/год	Відсутність реакції

#### Ситуативна гальмівна підтримка

Ситуативна гальмівна підтримка активується на швидкості приблизно від 7 км/год, у таких ситуаціях:

Автомобіль, що рухається перед вами	Автомобіль, що стоїть	Автомобіль, що рухається в поперечному напрямку	Пішоходи/велосипедисти, що перетинають дорогу	Пішоходи, що стоять
Приблизно до 250 км/год	Приблизно до 80 км/год	Відсутність реакції	Приблизно до 60 км/год	Відсутність реакції

## Припинення застосування гальмівної системи активного асистента екстреного гальмування

Завжди можна припинити застосування гальмівної системи активного асистента екстреного гальмування:

- повним натисканням педалі акселератора або активацією кік-даун
- відпусканням педалі гальма (лише під час ситуативної гальмівної підтримки)

Активний асистент екстреного гальмування може завершити застосування гальмівної системи, якщо виконується одна з таких умов:

- Автомобіль оминув перешкоду, об'їхавши її.
- Небезпека зіткнення минула.
- На шляху автомобіля система більше не розпізнає перешкод.

### Системні межі

Система може працювати з порушеннями або не працювати в таких ситуаціях:

- у сніг, дощ, туман або з сильними водяними бризками
- датчики забруднені, затулені, пошкоджені або закриті.
- На датчики впливають перешкоди від інших радарних джерел, наприклад, при сильному зворотному випромінюванні радара на критих парковках.
- система розпізнала та повідомила про втрату тиску повітря в шинах або пошкоджену шину.
- після активації запалювання або після рушання повна системна потужність ще недоступна впродовж кількох секунд.

Система реагує неправильно за певних обставин у наступних ситуаціях:

- При складних ситуаціях дорожнього руху об'єкти не завжди можуть бути однозначно розпізнані.
- Пішоходи або автомобілі рухаються швидко у області виявлення датчиків.
- Пішоходи закриті іншими об'єктами.
- На поворотах з малим радіусом.

## Налаштування активного асистента екстреного гальмування

### Передумови

- Запалювання увімкнене.

Мультимедійна система:

➔  ➔ Налашт. ➔ Допоміж. сист. ➔ Акт. ас. екстр. гальм.

Доступні наступні налаштування:

- Ранне
- Середне
- Пізніє

▶ Оберіть налаштування.

При кожному запуску автомобіля автоматично обирається налаштування **Середне**.

### Вимкнення активного асистента екстреного гальмування

- ① Рекомендовано завжди лишати активний асистент екстреного гальмування увімкненим.

▶ Оберіть **Вимк.**

Функція попередження про небезпечну дистанцію та автономна функція гальмування вимкнені.

- ① Якщо активний асистент екстреного гальмування вимкнений, на панелі стану багатофункціонального дисплея з'являється символ .

### Функціонування адаптивного сигналу гальмування

Адаптивний сигнал гальмування попереджає учасників руху, які знаходяться за вами, про ситуацію аварійного гальмування за допомогою:

- ліхтарів сигналу гальмування, що швидко блимають
- увімкнення системи аварійної світлової сигналізації

Якщо автомобіль різко гальмує на швидкості понад 50 км/год, ліхтарі сигналу гальмування швидко блимають. Це привертає увагу учасників руху, які знаходяться за вами.

Якщо на початку гальмування швидкість перевищує 70 км/год, щойно автомобіль зупиниться, вмикається система аварійної світлової сигналізації. При подальшому



рушанні система аварійної світлової сигналізації вимикається на швидкості приблизно 10 км/год. Систему аварійної світлової сигналізації можна вимкнути також за допомогою кнопки аварійної світлової сигналізації.

## ТЕМРОМАТ та обмежувач швидкості

### Функція ТЕМРОМАТ

ТЕМРОМАТ самостійно прискорює та загальмовує автомобіль, щоб утримувати попередню збережену швидкість.

Наприклад, якщо ви прискорюєтеся для обгону, збережена швидкість не видаляється. Якщо після обгону ви прибираєте ногу з педалі акселератора, ТЕМРОМАТ регулює повернення до збереженої швидкості.

Управління системою ТЕМРОМАТ здійснюється за допомогою відповідних кнопок рульового колеса. Ви можете налаштувати будь-яку швидкість від 20 км/год.

ТЕМРОМАТ не може ані зменшити безпеку виникнення аварії, зумовлену невідповідним стилем водіння, ані протидіяти впливу фізичних сил. Він не може враховувати дорожні та погодні умови, а також ситуацію на дорозі. ТЕМРОМАТ є лише допоміжним засобом. Водій несе відповідальність за дотримання безпечної дистанції, швидкості, своєчасне гальмування та утримання на смузі руху.

### Індикації на багатофункціональному дисплеї

На багатофункціональному дисплеї відображається стан системи ТЕМРОМАТ та збережена швидкість.



Індикація на дисплеї приладів (кольоровий дисплей)

- ① ТЕМРОМАТ обрано
- ② Поточна налаштована швидкість сіра: швидкість збережено, ТЕМРОМАТ деактивовано
- ③ Поточна налаштована швидкість зелена: швидкість збережено, ТЕМРОМАТ активовано

### Системні межі

На підйомах може так статися, що ТЕМРОМАТ не зможе утримувати швидкість. При проході підйому налаштована швидкість буде знову досягнута.

При подоланні довгого та крутого схилу потрібно завчасно перемикатися на нижчу передачу. Звертайте на це увагу, особливо при завантаженому автомобілі. Таким чином ви використовуєте ефект гальмування двигуна. Завдяки цьому гальмівна система розвантажується, можна уникнути перегрівання гальм та їх занадто швидкого зношення.

Не використовуйте ТЕМРОМАТ у наступних ситуаціях:

- У ситуаціях дорожнього руху, коли вимагається часта зміна швидкості, наприклад, з великою кількістю автомобілів, на дорогах з багатьма поворотами.
- На гладких або слизьких дорогах. Привідні колеса можуть втратити зчеплення при прискоренні і автомобіль може занести.
- Ви їдете з поганим оглядом.

### Функціонування обмежувача швидкості

**Автомобіль із повною нормативною масою до 3,5 т:** обмежувач швидкості обмежує швидкість автомобіля. Для швидкого перемикання на збережену швидкість обмежувач швидкості гальмує самостійно.

**Автомобіль із повною нормативною масою, яка перевищує 3,5 т:** обмежувач швидкості обмежує швидкість автомобіля.

Існують такі типи обмежень швидкості:

- варіативне: для обмежень швидкості, наприклад, у житловій зоні
- постійне: для довготривалих обмежень швидкості, наприклад, при використанні зимових шин

Управління варіативним обмежувачем швидкості здійснюється за допомогою відповідних кнопок рульового колеса. Ви можете налаштувати будь-яку швидкість від 20 км/год. Якщо автомобіль заведений, ви можете здійснити налаштування до початку руху.

Якщо з варіативним обмежувачем швидкості перевищити поточну налаштовану швидкість більше, ніж на 3 км/год, блимає символ **LIM** на дисплеї приладів. З'являється повідомлення **Перевищено обмежувач поточної налаштованої швидкості**. Блимання припиняється, якщо швидкість знову опуститься до поточної налаштованої швидкості.

Обмежувач швидкості не може ані зменшити небезпеку виникнення аварії, зумовлену невідповідним стилем водіння, ані протидіяти впливу фізичних сил. Він не може враховувати дорожні та погодні умови, а також ситуацію на дорозі. Обмежувач швидкості є лише допоміжним засобом. Водій несе відповідальність за дотримання безпечної дистанції, швидкості, своєчасне гальмування та утримання на смузі руху.

### Індикації на багатофункціональному дисплеї

На багатофункціональному дисплеї відображається стан обмежувача швидкості та збережена швидкість.

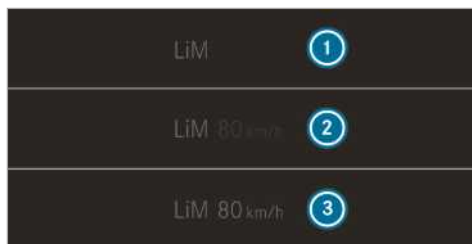

Індикація на дисплеї приладів (кольоровий дисплей)

- 1 Обмежувач швидкості обрано
- 2 Поточна налаштована швидкість сіра: швидкість збережено, обмежувач швидкості деактивовано
- 3 Поточна налаштована швидкість зелена: швидкість збережено, обмежувач швидкості активовано

### Кік-даун

Якщо ви натискаєте педаль акселератора, дозволяючи точку спрацьовування (режим кік-даун), варіативний обмежувач швидкості перемикається в пасивний режим.

Якщо з варіативним обмежувачем швидкості перевищити поточну налаштовану швидкість більше, ніж на 3 км/год, блимає символ **LIM** на дисплеї приладів. З'являється повідомлення **Перевищено обмежувач поточної налаштованої швидкості**.

Якщо режим кік-даун більше не активний, то варіативний обмежувач швидкості знову активується в таких ситуаціях:

- Швидкість руху опускається нижче збереженої швидкості.
- Викликана збережена швидкість.
- Ви зберігаєте нову швидкість.

### Керування ТЕМПОМАТ або варіативним обмежувачем швидкості

**▲ УВАГА** Небезпека аварії через збережену швидкість

Коли ви викликаєте зафіксовану швидкість, яка є нижчою за поточну швидкість, автомобіль гальмує.

► Врахуйте ситуацію на дорозі перед тим, як викликати збережену швидкість.

## Передумови

### ТЕМРОМАТ

- ТЕМРОМАТ обрано.
- ESP® активована, але не може здійснювати регулювання.
- Швидкість руху складає принаймні 20 км/год.

### Варіативний обмежувач швидкості

- Здійснено запуск автомобіля.
- Обрано варіативний обмежувач швидкості.

### Вибір між системою ТЕМРОМАТ та варіативним обмежувачем швидкості

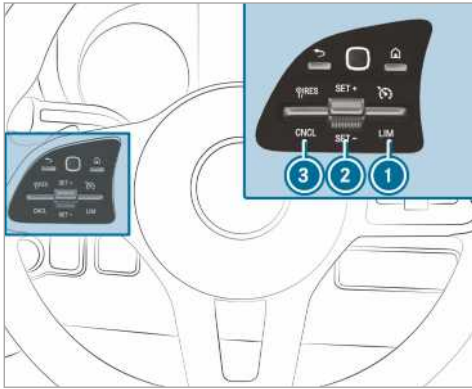

▶ **Вибір ТЕМРОМАТ:** натисніть регулятор ① вгору.

▶ **Вибір варіативного обмежувача швидкості:** натисніть регулятор ① вниз.

① Автомобілі з активним асистентом з контролем безпечної дистанції DISTRONIC: вибір варіативного обмежувача швидкості здійснюється за допомогою іншої кнопки (→ стор. 171).

### Активация системи ТЕМРОМАТ або варіативного обмежувача швидкості

- ▶ Натисніть регулятор ② вгору (SET+) або вниз (SET-).
- ▶ Відпустіть педаль акселератора. Поточна швидкість руху зберігається та підтримується автомобілем (ТЕМРОМАТ) або обмежується (варіативний обмежувач швидкості).

### Збільшення/зменшення швидкості

▶ Натисніть регулятор ② вгору/вниз. Збережена швидкість збільшується або зменшується на 1 км/год.

або

▶ Натисніть регулятор ② вгору/вниз та утримуйте його. Збережена швидкість збільшується або зменшується кроками по 1 км/год.

або

▶ Натисніть регулятор ②, подолавши точку спрацьовування. Збережена швидкість збільшується або зменшується на 10 км/год.

або

▶ Натисніть регулятор ②, подолавши точку спрацьовування, та утримуйте його. Збережена швидкість збільшується або зменшується кроками по 10 км/год.

або

▶ Прискорте автомобіль до бажаної швидкості.

▶ Натисніть регулятор ② вгору.

① **Автомобілі з механічною коробкою передач:** при дуже низькій частоті обертання двигуна ТЕМРОМАТ або обмежувач швидкості вимикається. При холостому ході чи натиснутій довше шести секунд педалі зчеплення ТЕМРОМАТ вимикається.

### Приймання розпізнавання швидкості

Якщо система розпізнавання дорожніх знаків при активованій системі ТЕМРОМАТ/варіативному обмежувачі швидкості розпізнала дорожній знак із максимально припустимою швидкістю, і він відображається на дисплеї приладів:

▶ Натисніть регулятор ③ вгору. Максимально припустима швидкість, встановлена дорожнім знаком, зберігається та підтримується автомобілем або відповідно обмежується ним.

### Деактивация системи ТЕМРОМАТ або варіативного обмежувача швидкості

▶ Натисніть регулятор ③ (CNCL) вниз.

Якщо систему ТЕМРОМАТ або варіативний обмежувач швидкості деактивовано,

- поточна швидкість руху зберігається за допомогою регулятора ② (SET+) або (SET-) і підтримується автомобілем.

- попередньо збережена швидкість викликається регулятором  (RES) і підтримується автомобілем.

-  Якщо ви гальмуєте, вимикаєте систему ESP® або активована система ESP®, система TEMPOMAT деактивується. Варіативний обмежувач швидкості не деактивується.  
Якщо ви зупиняєте автомобіль, попередньо збережена швидкість видаляється.

### Постійний обмежувач швидкості

Якщо автомобіль не повинен перевищувати певну швидкість протягом тривалого часу (наприклад, для режиму експлуатації на зимових шинах), ви можете налаштувати цю швидкість за допомогою постійного обмежувача швидкості.





Для цього в мультимедійній системі ви можете обмежити швидкість до значення, що знаходиться в межах 120 км/год та 180 км/год (→ стор. 170).

Незадовго перед досягненням налаштованої швидкості вона відобразиться на багатофункціональному дисплеї. Якщо ви підтверджуєте повідомлення за допомогою , до зупинки автомобіля більше не з'являтиметься жодних індикацій. Повторне сповіщення з'явиться лише після нового запуску автомобіля.

Навіть у режимі кик-даун постійний обмежувач швидкості не можна перемкнути в пасивний режим, та швидкість руху лишається нижчою, ніж налаштована швидкість.

### Налаштування обмеження швидкості для зимових шин

Мультимедійна система:

   **Налаштування**  **Fahrzeug**  
(Автомобіль)  **Обмеж. - зим. шини**

 Оберіть швидкість або вимкніть функцію.

### Активний асистент контролю безпечної дистанції DISTRONIC

#### Функціонування активного асистента контролю безпечної дистанції DISTRONIC

Під час руху без перешкод активний асистент контролю безпечної дистанції DISTRONIC підтримує налаштовану швидкість. Якщо система розпізнає автомобілі, що рухаються попереду, відбувається дотримання налаштованої дистанції, якщо треба, до повної зупинки. Залежно від дистанції до автомобіля, що

рухається попереду, та налаштованої швидкості автомобіль прискорюється чи сповільнюється. Швидкість та дистанцію можна налаштувати і зберегти на рульовому колесі. Швидкість можна налаштувати в діапазоні між 20 км/год і 160 км/год або між 20 км/год та максимально припустимою швидкістю автомобіля.

Інші характеристики активного асистента з контролем безпечної дистанції DISTRONIC:

- Залежно від обраної дистанції, DISTRONIC працює або в динамічному режимі (невелика дистанція), або в режимі економії палива (велика дистанція).
- Залежно від розпізнаної маси автомобіля, зменшується динаміка регулювання DISTRONIC.
- Швидке прискорення до збереженої швидкості здійснюється тоді, коли вмикається індикатор покажчика повороту для переформування на смугу для виконання обгону.

Активний асистент з контролем безпечної дистанції DISTRONIC є лише допоміжним засобом. Відповідальність за дотримання дистанції, швидкість та вчасне гальмування лежить на водіїві.

#### Системні межі

Система може функціонувати з порушеннями або не працювати в таких ситуаціях:

- під час дощу, снігу, туману, при сильних водяних бризках, засліпленні, прямих сонячних променях або дуже швидкій зміні умов освітлення
- на критих автостоянках і на дорогах із сильним ухилом або крутим підйомом
- якщо радарні датчики забруднені або затулені.
- на рівному або слизькому дорожньому покритті ведучі колеса через гальмування або прискорення можуть втратити зчеплення і автомобіль може занести.
- об'єкти, що стоять не розпізнаються, якщо їх перед цим не було розпізнано як такі, що рухаються.
- на поворотах можлива втрата і погане повторне розпізнавання цільових автомобілів. У зв'язку з цим не відбувається регулювання на цільовий автомобіль і можливе небажане прискорення.

Не використовуйте активний асистент контролю безпечної дистанції DISTRONIC у цих ситуаціях.

**▲ УВАГА** Небезпека аварії через прискорення чи гальмування активним асистентом з контролем безпечної дистанції DISTRONIC

Активний асистент з контролем безпечної дистанції DISTRONIC може, наприклад, прискорювати чи гальмувати автомобіль у наступних випадках:

- Якщо процес зрушення виконується активним асистентом з контролем безпечної дистанції DISTRONIC.
  - Якщо викликається збережена швидкість, яка суттєво вища або нижча за поточну швидкість руху.
  - Якщо активний асистент з контролем безпечної дистанції DISTRONIC більше не розпізнає автомобіль, що рухається попереду, або реагує на невідповідні об'єкти.
- ▶ Завжди уважно стежте за ситуацією на дорозі та будьте готові гальмувати.
- ▶ Враховуйте ситуацію на дорозі перед тим, як викликати збережену швидкість.

**▲ УВАГА** Небезпека аварії при недостатньому сповільненні активним асистентом з контролем безпечної дистанції DISTRONIC

Активний асистент з контролем безпечної дистанції DISTRONIC гальмує ваш автомобіль, застосовуючи до 50 % максимально можливого сповільнення. Якщо цього сповільнення недостатньо, активний асистент з контролем безпечної дистанції DISTRONIC попереджає вас про це оптично та акустично.

- ▶ У цих випадках слід адаптувати швидкість і підтримувати достатню відстань.
- ▶ Самостійно пригальмуйте та/або об'їдьте перешкоду.

**▲ УВАГА!** Небезпека аварії через обмежене розпізнавання активним асистентом з контролем безпечної дистанції DISTRONIC

Активний асистент з контролем безпечної дистанції DISTRONIC не реагує або працює з обмеженнями:

- При русі зі зміненням і під час зміни смуги руху.
- На пішоходів, тварин, двоколісні транспортні засоби чи автомобілі, що стоять, а також на несподівані перешкоди.
- Ситуації руху та середовища
- На автомобілі, що рухаються в зустрічному напрямку, та транспорт, який рухається в поперечному напрямку

У цих ситуаціях активний асистент з контролем безпечної дистанції DISTRONIC не може попереджувати або втручатися, допомагаючи водієві.

- ▶ Завжди уважно стежте за ситуацією на дорозі та реагуйте відповідно.

**Керування активним асистентом з контролем безпечної дистанції DISTRONIC**

**Передумови**

- Здійснено запуск автомобіля.
- Стоянкове гальмо відпущене.
- Система ESP® увімкнена та не здійснює регулювання.
- Коробка перемикання передач перебуває в положенні **[D]**.
- Двері водія та двері переднього пасажира закриті.
- Система розпізнавання зайнятості сидіння водія розпізнала пристебнутого водія.
- Перевірку радарних датчиків успішно завершено.

## Перемикання між обмежувачем швидкості та активним асистентом з контролем безпечної дистанції DISTRONIC

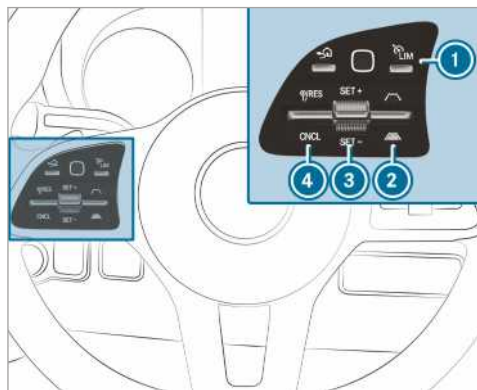

- ▶ Натисніть кнопку ❶.

### Активізація активного асистента з контролем безпечної дистанції DISTRONIC або варіативного обмежувача швидкості

- ▶ **Активізація без збереженої швидкості:** натисніть регулятор ❸ вгору (SET+) або вниз (SET-).

Поточна швидкість руху зберігається та підтримується автомобілем (активний асистент з контролем безпечної дистанції DISTRONIC) або обмежується (варіативний обмежувач швидкості).

або

- ▶ **Активізація зі збереженою швидкістю:** натисніть регулятор ❹ вгору (RES).

- ❶ Подвійне натискання регулятора ❹ вгору активує активний асистент з контролем безпечної дистанції DISTRONIC або варіативний обмежувач швидкості з обмеженням швидкості, яке відображається на комбінації приладів.

### Приймання відображеного обмеження швидкості при роботі активного асистента з контролем безпечної дистанції DISTRONIC або обмежувача швидкості

- ▶ Натисніть регулятор ❹ (RES) вгору. Відображене на комбінації приладів обмеження швидкості приймається як збережена швидкість. Автомобіль пристосовується до швидкості автомобіля, що рухається попереду, не перевищуючи при цьому збережену швидкість.

### Знову рушайте з активним асистентом з контролем безпечної дистанції DISTRONIC

- ▶ Зніміть ногу з педалі гальма.
- ▶ Натисніть регулятор ❹ (RES) вгору.

або

- ▶ Короткочасно й інтенсивно натисніть на педаль акселератора. Функції активного асистента з контролем безпечної дистанції DISTRONIC продовжують виконуватися.

### Деактивація активного асистента з контролем безпечної дистанції DISTRONIC

- ⚠ **УВАГА** Небезпека аварії через увімкнений активний асистент з контролем безпечної дистанції DISTRONIC при виході з автомобіля

Якщо автомобіль сповільнюється лише активним асистентом з контролем безпечної дистанції DISTRONIC і ви залишаєте сидіння водія, автомобіль може відкотитися.

- ▶ Перш ніж залишити сидіння водія, завжди вимикайте активний асистент з контролем безпечної дистанції DISTRONIC та фіксуйте автомобіль від відкочування.

- ▶ Натисніть регулятор ❹ (CNCL) вниз.
- ▶ Натисніть на гальма.

### Збільшення або зменшення швидкості

- ▶ Натисніть регулятор ❸ вгору (SET+) або вниз (SET-). Збережена швидкість збільшується або зменшується на 1 км/год.

або

- ▶ Натисніть регулятор ❸ вгору (SET+)/ вниз (SET-) і утримуйте. Збережена швидкість збільшується або зменшується кроками по 1 км/год.

або

- ▶ Натисніть регулятор ❸, подолавши точку опору. Збережена швидкість збільшується або зменшується на 10 км/год.

або

- ▶ Натисніть регулятор ❸, подолавши точку опору, та утримуйте його. Збережена швидкість збільшується або зменшується кроками по 10 км/год.

## Зменшення або збільшення заданої дистанції до автомобіля, що рухається попереду

### ▶ Збільшення заданої дистанції: натисніть

регулятор  вниз .

### ▶ Зменшення заданої дистанції: натисніть

регулятор  вгору .

## Інформація щодо функції полегшення початку руху на підйомі

Функція полегшення початку руху на підйомі деякий час утримує автомобіль під час рушання за наступних умов:

- Автомобілі з механічною коробкою передач: увімкнено передачу.
- Автомобілі з автоматичною коробкою передач: коробка перемикання передач знаходиться в положенні **D** або **R**.
- Стоянкове гальмо відпущене.

Таким чином у вас є час перемістити ногу з педалі гальма на педаль акселератора і рушити з місця без негайного відкочування автомобіля.

### **▲ УВАГА!** Небезпека аварії- та травмування через відкочування автомобіля

Через короткий час функція полегшення початку руху на підйомі більше не утримує автомобіль, і він може відкотитися.

- ▶ Одразу перемістіть ногу з педалі гальма- на педаль акселератора. Ніколи не намагайтеся вийти з автомобіля, коли він утримується функцією полегшення початку руху на підйомі.

## Функція HOLD

### Функція HOLD

Передумови

- Система розпізнавання зайнятості сидіння водія розпізнала пристебнутого водія.

Функція HOLD утримує автомобіль без потреби натискання на гальма, наприклад, при в'їзді на підйом. Якщо для рушання натиснути на педаль акселератора, ефект гальмування припиняється, і функція HOLD вимикається.

## Системні межі

- Висота підйому не повинна перевищувати 30 %.

## Система допомоги при паркуванні PARKTRONIC

### Функція системи допомоги при паркуванні PARKTRONIC

Система допомоги при паркуванні PARKTRONIC – це електронна система, що працює з використанням ультразвуку. За допомогою шести датчиків на передньому і шести датчиків на задньому бампері вона контролює зону навколо автомобіля. Система допомоги при паркуванні PARKTRONIC візуально та акустично сигналізує про відстань між автомобілем та перешкодою.

Система допомоги при паркуванні PARKTRONIC є лише допоміжним засобом. Її застосування не позбавляє необхідності уважно стежити за оточенням. Відповідальність за безпечне маневрування, в'їзд на парковку та виїзд із неї завжди повністю лежить на вас. Переконайтеся в тому, що при маневруванні, в'їзді на парковку або виїзді із неї в зоні для маневрування немає людей, тварин або предметів.

При стандартному налаштуванні на відстані 0,4 м до перешкоди починає лунаги переривчастий сигнал. Починаючи з відстані 0,3 м, лунає довготривалий звуковий сигнал. У мультимедійній системі можна налаштувати попереджувальний звуковий сигнал так, щоб він лунав на більшій відстані, приблизно 1 м (→ стор. 174).

### Індикація системи допомоги при паркуванні PARKTRONIC у мультимедійній системі

Якщо індикація системи допомоги при паркуванні PARKTRONIC у мультимедійній системі не увімкнена та на дорожньому полотні розпізнається перешкода, на швидкості до прибл. 10 км/год у мультимедійній системі з'являється спливаюче вікно системи допомоги при паркуванні PARKTRONIC.

## Системні межі

У певних обставинах система допомоги при паркуванні PARKTRONIC не враховує такі перешкоди:

- перешкоди нижче зони розпізнавання, наприклад, людей, тварин або предмети

- перешкоди, що знаходяться вище зони розпізнавання, наприклад, вантаж, що виступає, звиси кузова або рампи для навантаження вантажних автомобілів

Датчики повинні бути очищеними від бруду, льоду або мокрого снігу. Інакше вони можуть неправильно працювати. Регулярно очищуйте датчики, не дряпаючи та не пошкоджуючи їх.

#### Автомобілі з тягово-зчіпним пристроєм:

якщо встановлено електричне з'єднання між автомобілем та причепом, система допомоги при паркуванні PARKTRONIC для задньої зони деактивується.

#### Система допомоги при паркуванні PARKTRONIC, вимкнення або увімкнення

- !** **Вказівка** Небезпека аварії через об'єкти, що знаходяться безпосередньо біля автомобіля

Система допомоги при паркуванні PARKTRONIC, можливо, не розпізнає певні об'єкти на короткій відстані.

- ▶ При паркуванні або маневруванні особливо слідкуйте за об'єктами, які знаходяться під датчиками або над ними, наприклад, квіткові вазони або дишло. Інакше автомобіль або інші об'єкти можуть пошкодитися.

Мультимедійна система:

→  ▶▶ Налаштування ▶▶ Швид. доступ

- ▶ Оберіть **PARKTRONIC увімкн.**  
Функція вмикається або вимикається залежно від попереднього стану.
- ① При запуску автомобіля система допомоги при паркуванні PARKTRONIC вмикається автоматично.

#### Налаштування попереджувальних звукових сигналів системи допомоги при паркуванні PARKTRONIC

Мультимедійна система:

→  ▶▶ Налаштування ▶▶ Допоміж. сист. ▶▶ Камера і паркування ▶▶ Встан. сигн. попер.

#### Налаштування гучності попереджувальних звукових сигналів

- ▶ Оберіть **Гучність сигн. попередження.**
- ▶ Налаштуйте бажане значення.

#### Налаштування гучності попереджувальних звукових сигналів

- ▶ Оберіть **Висота звуку сигн.попередж..**  
Налаштуйте бажане значення.

#### Визначення часу увімкнення попереджувальних звукових сигналів

Ви можете визначити, чи повинні вмикатися попереджувальні звукові сигнали системи допомоги при паркуванні PARKTRONIC на більшій відстані до перешкоди.

- ▶ Оберіть **Попереджати заздалегідь завжди.**
- ▶ Увімкніть або вимкніть функцію.

#### Зменшення гучності аудіо, увімкнення або вимкнення

Ви можете визначити, чи повинна зменшуватись гучність джерела в мультимедійній системі під час акустичного попередження системи допомоги при паркуванні PARKTRONIC.

- ▶ Оберіть **Зменш. гучн. аудіо під час попереджень.**
- ▶ Увімкніть або вимкніть функцію.

#### Камера заднього виду

##### Функціонування камери заднього виду

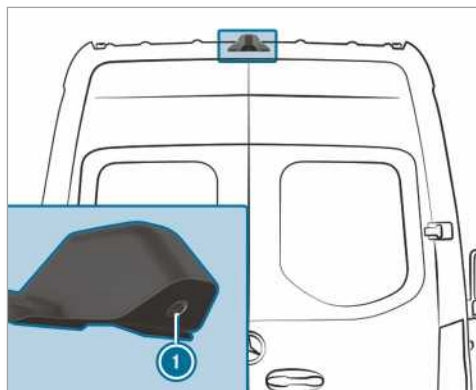

Якщо в мультимедійній системі активована ця функція, при ввімкненні передачі заднього ходу відображається зображення камери заднього виду ①. Динамічні допоміжні лінії показують шлях, що створений поточним кутом повороту рульового колеса. Таким чином, ви можете зорієнтуватися при здійсненні заднього ходу та оминати перешкоди.



Якщо виконано зазначені передумови, зображення з камери заднього виду  відображатиметься також у мультимедійній системі:

- Запалювання увімкнено.
- Передача заднього ходу не встановлена.
- Відкриваються задні поворотні двері.

Таким чином можна спостерігати за зоною позаду автомобіля.

Якщо задні поворотні двері закриваються, зображення камери заднього виду вимикається приблизно через десять секунд.

Камера заднього виду є лише допоміжним засобом. Вона не позбавляє вас необхідності уважно стежити за оточенням. Відповідальність за безпечне маневрування та паркування завжди повністю лежить на вас. Переконайтеся в тому, що при маневруванні або паркуванні в зоні маневрування немає людей, тварин або предметів.

Камера заднього виду може відображати перешкоди з викривленою перспективою, неправильно або зовсім не відображати. Камера заднього виду може відображати не всі об'єкти, які знаходяться занадто близько та/або під заднім бампером. Вона не попереджає про зіткнення, людей або предмети.

Ви можете обирати між такими варіантами огляду:

- Звичайний огляд
- Широкий кут огляду
- Огляд зі сторони причепу

Зона за автомобілем відображається віддзеркалено, як у внутрішньосалонному дзеркалі.

### Системні межі

Камера заднього виду не працює або працює лише обмежено, зокрема, у таких ситуаціях:

- йде сильний дощ, сніг або в умовах сильного туману.
- умови освітлення несприятливі, наприклад, вночі.
- середовище освітлене флуоресцентним світлом, на дисплеї може з'явитися миготіння зображення.
- відбувається швидка зміна температур, наприклад, якщо взимку з холоду заїхати в опалюваний гараж.
- температура навколишнього середовища дуже висока.

- лінзи камери забруднені, на них утворився конденсат або вони затулені. Дотримуйтеся вказівок щодо очищення камери заднього виду (→ стор. 314).
- камеру або задню частину вашого автомобіля пошкоджено. У такому випадку перевірте камеру, її положення та налаштування на спеціалізованій СТО.

Додаткові елементи автомобіля позаду (наприклад, вантажопідійомний борт) можуть обмежувати діапазон огляду і подальші функції камери заднього виду.

 Контраст дисплея може погіршитись через потрапляння на нього сонячного світла або інших джерел світла. У такому разі будьте особливо обережними.

 Відремонтуйте або замініть дисплей за наявності суттєвих обмежень ефективності, наприклад, через дефектні пікселі.

 Предмети, які не знаходяться на рівні підлоги, здаються більш віддаленими, ніж насправді, наприклад,

- бампер припаркованого позаду автомобіля
- дишло причепа
- ніжка зчіпної кулі тягово-зчіпного пристрою
- задня частина вантажівки
- нахилена опора

Використовуйте допоміжні лінії зображення камери лише для орієнтування. Не наближайтеся до предметів ближче, ніж це дозволяє найнижча горизонтальна лінія. Інакше можна пошкодити автомобіль і/або предмет.

### Автомобілі без активної системи допомоги при паркуванні PARKTRONIC

У мультимедійній системі доступні такі огляди з камер:

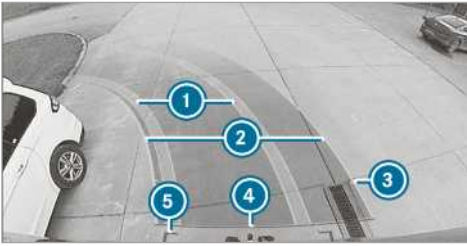

Звичайний огляд

- ① Жовта смуга руху шин позначає траєкторію повороту при поточному куті повороту рульового колеса (динамічно)
- ② Жовта допоміжна лінія, габаритна ширина автомобіля (площина, яку проїжджають) залежно від поточного повороту рульового колеса (динамічно)
- ③ Позначення з відстанню приблизно 1,0 м
- ④ Червона допоміжна лінія на відстані приблизно 0,3 м до задньої частини кузова
- ⑤ Червона допоміжна лінія на відстані приблизно 0,2 м до задньої частини кузова, ширина автомобіля з зовнішніми дзеркалами



Широкий кут огляду

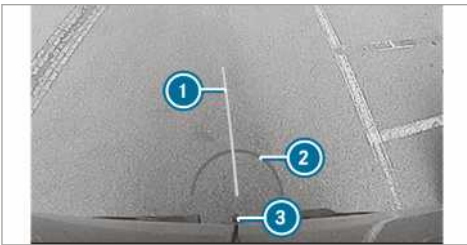

Огляд зі сторони причепа (якщо встановлено тягово-зчіпний пристрій)

- ① Жовта допоміжна лінія, допомога пеленгування

- ② Червона допоміжна лінія на відстані приблизно 0,3 м до кульової головки тягово-зчіпного пристрою
- ③ Кульова головка тягово-зчіпного пристрою

**Автомобілі з активною системою допомоги при паркуванні PARKTRONIC**

У мультимедійній системі доступні такі огляди з камер:

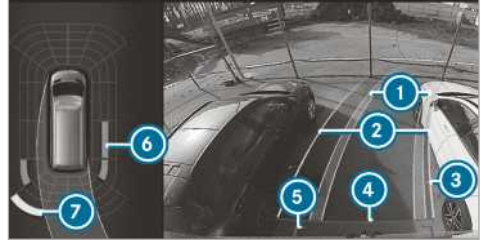

Звичайний огляд

- ① Жовта смуга руху шин позначає траєкторію повороту при поточному куті повороту рульового колеса (динамічно)
  - ② Жовта допоміжна лінія, габаритна ширина автомобіля (площина, яку проїжджають) залежно від поточного повороту рульового колеса (динамічно)
  - ③ Позначення з відстанню приблизно 1,0 м
  - ④ Червона допоміжна лінія на відстані приблизно 0,3 м до задньої частини кузова
  - ⑤ Червона допоміжна лінія на відстані приблизно 0,2 м до задньої частини кузова, ширина автомобіля з зовнішніми дзеркалами
  - ⑥ Помаранчева попереджувальна індикація системи допомоги при паркуванні PARKTRONIC: перешкоди на середній відстані (від 0,4 м та 0,6 м)
  - ⑦ Жовта попереджувальна індикація системи допомоги при паркуванні PARKTRONIC: перешкоди на середній відстані від 0,6 м та 1,0 м
- ⓘ Якщо відстань до перешкоди складає менше 0,4 м, попереджувальний індикатор системи допомоги при паркуванні PARKTRONIC світиться червоним.
  - ⓘ Якщо вся система виходить із ладу, внутрішні сегменти попереджувальної індикації відображаються червоним кольором.

Якщо система позаду виходить із ладу, відображення сегментів змінюється так, як описано нижче:

- Під час руху заднім ходом задні сегменти відображаються червоним кольором.
- Під час руху вперед задні сегменти не відображаються.

Якщо система допомоги при паркуванні PARKTRONIC вимкнена, попереджувальна індикація вимикається.



Широкий кут огляду

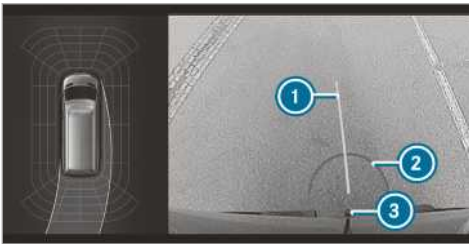

Огляд зі сторони причепа (якщо встановлено тягово-зчіпний пристрій)

- 1 Жовта допоміжна лінія, допомога пеленгування
- 2 Червона допоміжна лінія на відстані приблизно 0,3 м до кульової головки тягово-зчіпного пристрою
- 3 Кульова головка тягово-зчіпного пристрою

### Система камер з оглядом на 360°

#### Функціонування системи камер з оглядом на 360°

Система камер з оглядом на 360° складається з чотирьох камер. Камери охоплюють безпосередній простір навколо автомобіля. Система активується, наприклад, під час паркування або під час рушання при обмеженій видимості.

Система камер з оглядом на 360° є лише допоміжним засобом. Вона не позбавляє вас необхідності уважно стежити за оточенням. Відповідальність за безпечне маневрування та паркування завжди повністю лежить на вас. Переконайтеся в тому, що при маневруванні або паркуванні в зоні маневрування немає людей, тварин або предметів.

Система оцінює зображення, які передають такі камери:

- Камера заднього виду
- Передня камера
- Дві бічні камери в зовнішніх дзеркалах

#### Огляд із системи камер з оглядом на 360°

Ви можете обирати між різними оглядами:

#### Вид зверху

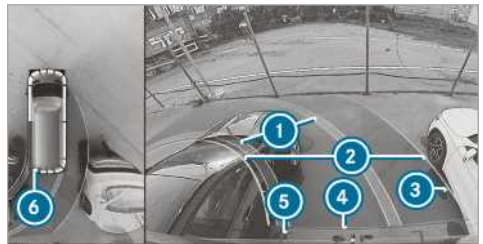

- 1 Жовта смуга руху шин позначає траєкторію повороту при поточному куті повороту рульового колеса (динамічно)
- 2 Жовта допоміжна лінія, габаритна ширина автомобіля (площина, яку проїжджають) залежно від поточного повороту рульового колеса (динамічно)
- 3 Позначення з відстанню приблизно 1,0 м
- 4 Червона допоміжна лінія на відстані приблизно 0,3 м до задньої частини кузова
- 5 Червона допоміжна лінія на відстані приблизно 0,2 м до задньої частини кузова, ширина автомобіля з зовнішніми дзеркалами
- 6 Жовта попереджувальна індикація системи допомоги при паркуванні PARKTRONIC: перешкоди на відстані 0,4 м або менше

Якщо система допомоги при паркуванні PARKTRONIC готова до роботи та жодні об'єкти не розпізнаються, сегменти попереджувальної індикації відображаються сірим кольором.

❶ Якщо вся система виходить із ладу, сегменти попереджувальної індикації відображаються червоним кольором.

Якщо система позаду виходить із ладу, відображення сегментів змінюється так, як описано нижче:

- Під час руху заднім ходом задні сегменти відображаються червоним кольором.
- Під час руху вперед задні сегменти не відображаються.

Якщо система допомоги при паркуванні PARKTRONIC вимкнена, попереджувальна індикація вимикається.

### Допоміжні лінії

❶ Допоміжні лінії на дисплеї мультимедійної системи відображають відстань до вашого автомобіля. Ця відстань розраховується від дорожнього полотна. Допоміжні лінії в режимі руху з причепом відображаються на висоті тягово-зчіпного пристрою.

### Огляд зі сторони причепу (якщо встановлено тягово-зчіпний пристрій)



Огляд зі сторони причепу (якщо встановлено тягово-зчіпний пристрій)

- ❶ Жовта допоміжна лінія, допомога пеленгування
- ❷ Червона допоміжна лінія на відстані приблизно 0,3 м до кульової головки тягово-зчіпного пристрою
- ❸ Кульова головка тягово-зчіпного пристрою

### Боковий огляд з камер, що встановлені на дзеркалах

На цьому огляді можна побачити бокові сторони автомобіля.

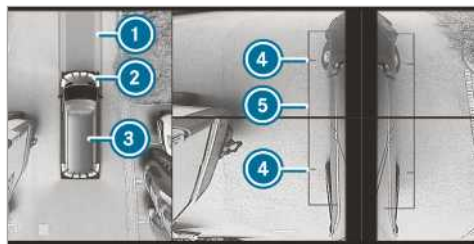

- ❶ Смуга руху при поточному куті повороту рульового колеса
- ❷ Жовта попереджувальна індикація системи допомоги при паркуванні PARKTRONIC: перешкоди на відстані 1,0 м або менше
- ❸ Власний автомобіль згорі
- ❹ Позначення точки перетину середньої площини колеса з опорною поверхнею
- ❺ Допоміжна лінія габаритів автомобіля з розкритими зовнішніми дзеркалами

Якщо відстань до перешкоди зменшується, колір попереджувальної індикації ❷ змінюється.

### Системна помилка

Якщо відсутня готовність до експлуатації, на мультимедійній системі з'являється наступна індикація:



### Системні межі

Система камер з оглядом на 360° не функціонує або функціонує лише обмежено, зокрема, у таких ситуаціях:

- передні двері відкриті.
- бокові дзеркала складені.
- йде сильний дощ, сніг або в умовах сильного туману.
- умови освітлення несприятливі, наприклад, вночі.

- середовище освітлене флуоресцентним світлом, на дисплеї може з'явитися миготіння зображення.
- відбувається швидка зміна температур, наприклад, якщо взимку з холоду заїхати в опалюваний гараж.
- температура навколишнього середовища дуже висока.
- лінзи камери забруднені, на них утворився конденсат або вони затулені.
- камери або ті частини автомобіля, в яких вбудовані камери, пошкоджено. У такому випадку перевірте камери, їх положення та налаштування на спеціалізованій СТО.

У таких ситуаціях не слід використовувати систему камер з оглядом на 360°. Інакше в деяких випадках ви можете травмувати когось при паркуванні або зіткнутися з предметами.

В автомобілях із регульованою по висоті ходовою частиною або в дуже завантажених автомобілях при зміні стандартної висоти можуть з'явитись технічно зумовлені неточності в допоміжних лініях на розрахованому зображенні.

Додаткове обладнання автомобіля (наприклад, вантажопідійомний борт) може обмежувати діапазон огляду і подальші функції системи камер.

- ⓘ На контраст дисплея може негативно вплинути раптове потрапляння сонячного проміння або світла від інших джерел, наприклад, коли ви виїжджаєте з гаража. У такому разі будьте особливо обережними.
- ⓘ Відремонтуйте або замініть дисплей за наявності суттєвих обмежень ефективності, наприклад, через дефектні пікселі.

Якщо виконано зазначені передумови, зображення з камери з оглядом на 360° відображатиметься автоматично в мультимедійній системі:

- Запалювання увімкнене.
- Відкриваються задні поворотні двері.

Таким чином можна спостерігати за зоною позаду автомобіля.

Якщо задні поворотні двері закриваються, зображення камери заднього виду вимикається приблизно через десять секунд.

Дотримуйтеся вказівок щодо очищення системи камер з оглядом на 360° (→ стор. 314).

## Вибір огляду системи камер з оглядом на 360°

### Передумови

- у мультимедійній системі активовано функцію **Авт. при задн. перед.** (→ стор. 179).
- ▶ Увімкніть передачу заднього ходу.
- ▶ Оберіть бажаний огляд в мультимедійній системі.

### Автоматичний режим камери заднього виду, увімкнення/вимкнення

Камера заднього виду є лише допоміжним засобом. Вона не позбавляє вас необхідності уважно стежити за оточенням. Відповідальність за безпечне маневрування, в'їзд на парковку та виїзд із неї завжди повністю лежить на вас. Переконайтеся в тому, що на вашому шляху немає, зокрема, людей, тварин або сторонніх предметів. Звертайте увагу на оточення та будьте готові гальмувати.

Мультимедійна система:

↪  ▶ Налаштування ▶ Fahrzeug (Автомобіль) ▶ Камера заднього виду

- ▶ Авт. при задн. перед., увімкніть або вимкніть.

### Увімкнення / вимкнення функції підтримки при маневруванні

Мультимедійна система:

↪  ▶ Налаштування ▶ Допоміж. сист. ▶ Камера і паркування

- ▶ Підтр. маневрування, увімкніть або вимкніть.

ⓘ Якщо увімкнена функція підтримки при маневруванні, активні наступні функції:

- Drive Away Assist (→ стор. 184)
- Rear Cross Traffic Alert (→ стор. 184)

## ATTENTION ASSIST

### Функціонування ATTENTION ASSIST

Система ATTENTION ASSIST активується під час довгих монотонних поїздок, наприклад, на швидкісних шосе та на магістралях. Якщо ATTENTION ASSIST розпізнає втому або неувважність водія, система пропонує зупинитись для відпочинку.

ATTENTION ASSIST є лише допоміжним засобом. Система не завжди може вчасно розпізнати втому або неуважність. Система не може замінити уважного водія, який відпочив. Під час тривалих поїздок робіть перерви вчасно та регулярно, так щоб ви могли достатньо відпочити.

Ви можете обирати між двома налаштованими:

- **Стандартний режим:** нормальний рівень чутливості системи
- **Чутливий режим:** висока чутливість системи. Водій попереджається раніше, та розрахований системою рівень уваги водія (Attention Level) адаптується відповідним чином.

Якщо розпізнається втома або підвищений рівень неуважності, на дисплеї приладів з'являється попередження: **Attention Assist: Pause!**. Ви можете відреагувати на повідомлення та, якщо потрібно, зробити паузу. Якщо ви не робите зупинку і система ATTENTION ASSIST продовжує фіксувати підвищений рівень неуважності, ви знову отримаєте попередження не раніше, ніж через 15 хвилин.

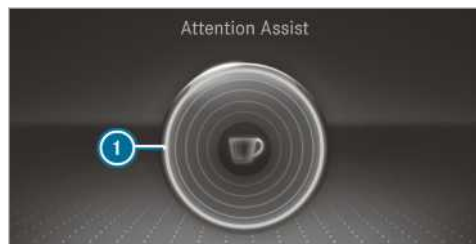

Індикація на дисплеї приладів (кольоровий дисплей)

У меню бортового комп'ютера «Допоміжні системи» ви можете переглянути таку інформацію стану ATTENTION ASSIST:

- Тривалість руху з моменту останньої зупинки.
- Розрахований асистентом ATTENTION ASSIST рівень уваги водія:
  - Чим більше заповнене коло, тим вище розрахований рівень уваги водія.
  - Зі зниженням рівня уваги коло в центрі індикації порожнє ззовні всередину.

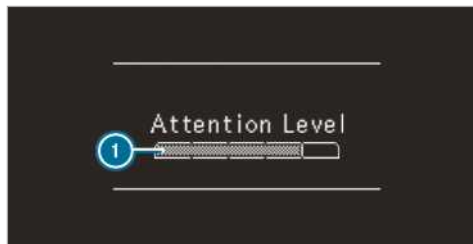

Індикація на дисплеї приладів (чорно-білий дисплей)

У меню бортового комп'ютера «Допоміжні системи» ви можете переглянути таку інформацію стану ATTENTION ASSIST:

- Тривалість руху з моменту останньої зупинки.
- Розрахований асистентом ATTENTION ASSIST рівень уваги водія:
  - Чим більше заповнений стовпчик, тим вище розрахований рівень уваги водія.
  - Зі зниженням рівня уваги стовпчик порожніє.

Якщо ATTENTION ASSIST не може розрахувати рівень уваги і надати попереджувальний сигнал, з'являється повідомлення **Рівень уваги**.

Якщо дисплей приладів відображає попередження, то в мультимедійній системі пропонується здійснити пошук місця відпочинку. Ви можете обрати місце відпочинку і розпочати навігацію до нього. Цю функцію ви можете активувати або деактивувати в мультимедійній системі.

Якщо ATTENTION ASSIST вимкнено, при увімкненому двигуні графіка допоміжних систем відображає на дисплеї приладів символ . При повторному запуску двигуна ATTENTION ASSIST вмикається автоматично. Рівень чутливості, обраний попереднього разу, зберігається.

#### Системні межі

ATTENTION ASSIST активний у діапазоні швидкості від 60 км/год до 200 км/год.

ATTENTION ASSIST в таких ситуаціях функціонує обмежено, та попередження надходить з затримкою або взагалі не надходить:

- при тривалості руху менше ніж прибл. 30 хвилин

- при незадовільному стані дорожнього покриття (дуже хвилястий рельєф, выбоїни)
- при сильному бічному вітрі
- при спортивному стилі водіння (великі швидкості на поворотах або сильне прискорення)
- якщо ви неправильно налаштували час
- у ситуаціях на дорозі, що потребують активних дій, при частих змінах смуги руху та швидкості

У зазначених ситуаціях оцінка втоми та уваги системою ATTENTION ASSIST вимикається та розпочинається знову після початку руху:

- Ви зупиняєте двигун.
- Ви знімаєте ремінь безпеки та відкриваєте двері водія (наприклад, для зміни водія або для відпочинку).

### Налаштування системи ATTENTION ASSIST

Мультимедійна система:

→  ► Налаштування ► Допоміж. сист. ► ATTENTION ASSIST

### Можливості налаштування

- Оберіть **Стандартний режим, Чутливий режим** або **Вимк..**

### Пропозиція місця відпочинку

- Оберіть **Запроп. місце відпоч..**
- Увімкніть або вимкніть функцію. Якщо система ATTENTION ASSIST розпізнає втому чи збільшення неухважності водія, буде запропоновано місце відпочинку поблизу.
- Вибір запропонованого місця відпочинку. Ви будете спрямовані до обраного місця відпочинку.

## Система розпізнавання дорожніх знаків

### Функціонування системи розпізнавання дорожніх знаків

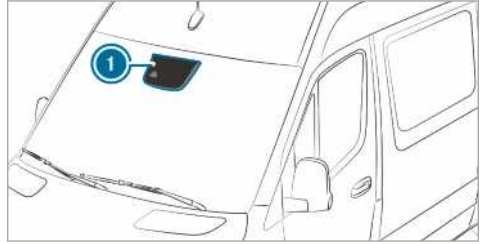

Система розпізнавання дорожніх знаків розпізнає дорожні знаки за допомогою багатofункціональної камери ①. Вона підтримує вас, відображаючи на комбінації приладів розпізнані обмеження швидкості та заборону обгону.

Оскільки система розпізнавання дорожніх знаків використовує дані, збережені в навігаційній системі, індикація може також оновлюватися без розпізнавання дорожнього знаку:

- Якщо змінюється дорога, наприклад, при в'їзді на автостраду або виїзді з неї.
- Якщо перетинається межа населеного пункту, який зберігається на цифровій карті.

Якщо система розпізнає, що ви рухаєтеся по дорозі проти встановленого напрямку руху, активується попередження.

Дорожні знаки з обмеженням, зумовленим додатковим знаком (наприклад, «При вологій погоді»), також розпізнаються камерою.

### Попередження при перевищенні максимально припустимої швидкості

Система може попередити вас, якщо ви випадково перевищили максимально припустиму швидкість. У мультимедійній системі ви можете додатково налаштувати, наскільки може бути перевищена максимально припустима швидкість, перш ніж з'явиться попередження. Ви можете налаштувати, чи буде попередження лише оптичним або додатково буде супроводжуватися акустичним сигналом.

## Індикація на дисплеї приладів

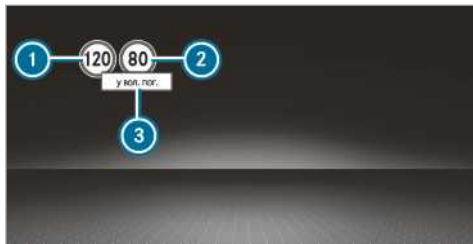

Дисплей приладів (кольоровий дисплей)

- ① Допустима швидкість
- ② Допустима швидкість при обмеженні
- ③ Додаткові знаки з обмеженням

- ① На дисплеї приладів завжди відобразиться один з дорожніх знаків ① або ②, при потребі з додатковим знаком ③. Якщо одночасно буде розпізнано два дійсних дорожніх знака, на дисплеї приладів з'явиться знак «плюс» поруч з дорожнім знаком як вказівка на те, що у навігаційній системі буде відображено обидва дорожні знаки.

Оскільки система розпізнавання дорожніх знаків використовує дані, збережені в навігаційній системі, індикація може також оновлюватися без розпізнавання дорожнього знаку:

- якщо змінено дорогу, наприклад, при в'їзді на автостраду або виїзді з неї
- якщо перетинається межа населеного пункту, що зберігається на цифровій карті

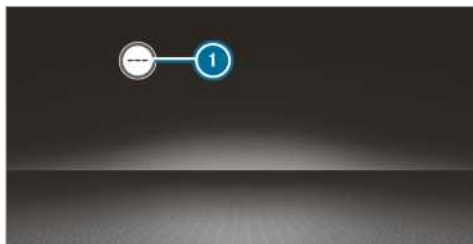

Система розпізнавання дорожніх знаків доступна не у всіх країнах. Якщо вона недоступна, з'являється індикація ① на спідометрі.

## Системні межі

Система може працювати з порушеннями або не працювати в таких ситуаціях:

- при обмеженій видимості, наприклад, при недостатньому освітленні дороги, при різких змінах тіні та світла, під час дощу, снігу, туману або сильних водяних бризках
- при засліпленні, наприклад, через зустрічний транспорт, прямі сонячні промені або відблиски
- при забрудненні вітрового скла в зоні багатифункціональної камери або якщо камера вкрита конденсатом, пошкоджена або затулена
- якщо дорожні знаки складно розпізнати, наприклад, через забруднення, перекриття, сніг або недостатнє освітлення
- якщо інформація в цифровій карті навігаційної системи помилкова або неактуальна
- при неоднозначному встановленні дорожніх знаків, наприклад, на будівельних майданчиках або зустрічних смугах руху

## Налаштування системи розпізнавання дорожніх знаків

Мультимедійна система:

→ [Іконка] ▶ Налаштування ▶ Допоміж. сист. ▶ Сист. розп. дор. знак.

## Відображення розпізнаних дорожніх знаків на мультимедійному дисплеї

- ▶ Оберіть Індикація центр. дисп..
- ▶ Увімкніть або вимкніть функцію.

## Встановлення типу сповіщення

- ▶ Оберіть Візуально й акустич., Візуально або Жодного.

## Встановлення порогу сповіщення

Це значення визначає, з якого перевищення швидкості відбувається сповіщення.

- ▶ Оберіть Поріг попередження.
- ▶ Налаштування швидкості.

## Система контролю мертвої зони

### Функція системи контролю мертвої зони з попередженням під час виходу

Система контролю мертвої зони контролює двома боковими радарними датчиками, спрямованими назад, область безпосередньо поруч та збоку за автомобілем.



### ▲ УВАГА! Небезпека аварії, незважаючи на систему контролю мертвої зони

Система контролю мертвої зони не реагує на об'єкти, що стоять, і на автомобілі, що наближаються на великій швидкості та обганяють вас.

Таким чином система контролю мертвої зони не може попередити в цих ситуаціях.

- ▶ Завжди уважно стежте за ситуацією на дорозі та дотримуйтеся достатньої дистанції між автомобілями.

Система контролю мертвої зони є лише допоміжним засобом. Вона не може розпізнати всі автомобілі та не може замінити вашу уважність. Завжди дотримуйтеся достатньої дистанції збоку до інших учасників дорожнього руху та до перешкод.

Якщо, починаючи зі швидкості приблизно 12 км/год розпізнається автомобіль, що рухається безпосередньо в зоні контролю біля вашого автомобіля, починає світитись червоним сигнальна лампа на зовнішньому дзеркалі.

- ⓘ Приєднаний причіп може обмежити поле зору радарного датчика, і через це контроль може бути обмеженим. Завжди уважно стежте за ситуацією на дорозі та дотримуйтеся достатньої дистанції між автомобілями.

Якщо автомобіль, що дотримується недостатньої дистанції, знаходиться збоку в зоні контролю та ви перемикаєте індикатор покажчика повороту у відповідному напрямі, лунає попереджувальний звуковий сигнал. На зовнішньому дзеркалі блимає червона сигнальна лампа. Якщо індикатор покажчика повороту лишається увімкненим, то усі подальші розпізнані автомобілі відображатимуться лише через блимання червоної сигнальної лампи.

Якщо ви стрімко обганяєте автомобіль, то попередження не з'являється.

### Попередження під час виходу

Попередження під час виходу є додатковою функцією системи контролю мертвої зони, яка попереджає людей в салоні автомобіля під час виходу з автомобіля про автомобілі, що наближаються.

### ▲ УВАГА! Небезпека аварії, незважаючи на попередження під час виходу

Попередження під час виходу не реагує ні на нерухомі предмети, ні на автомобілі, що наближаються з великою різницею у швидкості.

Через це попередження під час виходу не зможе виконати свою попереджувальну функцію.

- ▶ При відкриванні дверей завжди уважно оцініть ситуацію на дорозі і переконайтесь у наявності достатнього вільного простору.

- ⓘ Попередження під час виходу не відбувається для зсувних дверей та дверей задньої стінки.

### Огляд

Коли автомобіль стоїть, розпізнається об'єкт в зоні контролю позаду.	Індикація у зовнішньому дзеркалі
Коли автомобіль стоїть, відкриваються двері з відповідної сторони автомобіля. Об'єкт, що дотримується недостатньої дистанції, розпізнається у зоні контролю.	Візуальне та акустичне попередження

- ⓘ Ця додаткова функція доступна лише за умови увімкненої системи контролю мертвої зони та активна максимум упродовж трьох хвилин після вимкнення запалювання. Про завершення доступності попередження при виході повідомляє послідовність спалахів у зовнішньому дзеркалі.

Попередження під час виходу є лише допоміжним засобом, що не може замінити уважність людей в салоні автомобіля. Відповідальність за відкривання дверей і вихід з автомобіля завжди несе людина в салоні автомобіля.

### Системні межі

Функціонування системи контролю мертвої зони та попередження під час виходу може бути обмежене в таких ситуаціях:

- при забруднених або закритих датчиках

- при недостатній видимості, наприклад, через дощ, снігопад або водяний пил
- при вузьких транспортних засобах у зоні контролю, наприклад, велосипедах

❗ **Нерухомі об'єкти, а також об'єкти, що рухаються з низькою швидкістю, не відображаються.**

Система може подати необґрунтований попереджувальний сигнал, якщо автомобіль рухається уздовж дорожнього загородження або подібних будівельних обмежувальних конструкцій. При тривалому русі біля довгих транспортних засобів, наприклад, вантажних автомобілів, може статись зупинка попереджувальних сигналів.

При увімкненій передачі заднього ходу система контролю мертвої зони не готова до використання.

Попередження під час виходу може працювати з обмеженнями в таких ситуаціях:

- у разі затінення датчиків сусідніми автомобілями на вільних місцях для паркування
- у разі наближення людей

### Система контролю мертвої зони, увімкнення або вимкнення

Мультимедійна система:

 **Налаштування** **Допоміж.**  
сист.

▶ Увімкніть або вимкніть **Сис. конт.мертв. зони**.

### Функція Drive Away Assist

❗ **Функція Drive Away Assist доступна лише в автомобілях з автоматичною коробкою передач.**

Функція Drive Away Assist може зменшити силу зіткнення при рушанні. Якщо розпізнана перешкода в напрямку руху, швидкість автомобіля буде короткочасно обмежена до 2 км/год. Якщо розпізнана критична ситуація, на зображенні камери мультимедійної системи з'являється символ.

**▲ УВАГА** Небезпека аварії при обмеженому розпізнаванні функцією Drive Away Assists

Drive Away Assist не завжди може однозначно розпізнати об'єкти та дорожні ситуації.

У таких випадках Drive Away Assist може

- необґрунтовано попереджувати та обмежувати швидкість руху автомобіля
- не попереджувати або не обмежувати швидкість автомобіля

▶ Завжди уважно слідкуйте за ситуацією на дорозі та не покладайтесь виключно на систему допомоги при рушанні Drive Away Assist.

▶ Будьте готові загальмувати та у разі необхідності виконати маневр, якщо ситуація на дорозі дозволяє зробити це безпечно.

Система допомоги при рушанні Drive Away Assist є лише допоміжним засобом. Її застосування не позбавляє необхідності уважно стежити за оточенням. Відповідальність за безпечне маневрування, в'їзд на парковку та виїзд із неї завжди повністю лежить на вас. Переконайтеся в тому, що на вашому шляху немає, зокрема, людей, тварин або сторонніх предметів.

Загроза зіткнення може виникнути в таких ситуаціях:

- Водій переплутав педаль акселератора та педаль гальма.
- Встановлена неправильна передача.

Функція Drive Away Assist активна при зазначених передумовах:

- Система допомоги при паркуванні PARKTRONIC увімкнена.
- При кожному перемиканні передачі на **R** або **D** під час зупинки автомобіля.
- Розпізнана перешкода знаходиться на відстані менше 1,0 м.
- У мультимедійній системі активована функція підтримки при маневруванні.

### Системні межі

Під час руху на підйомі та при русі з причепом функція Drive Away Assist недоступна.

### Функція Rear Cross Traffic Alert

Для системи використовуються радарні датчики на задньому бампері. При цьому завжди контролюється зона біля автомобіля. Якщо радарні датчики затулені автомобілями або іншими об'єктами, розпізнавання не відбувається.

❗ Також прочитайте вказівки щодо системи контролю мертвої зони (→ стор. 182).

**Автомобілі з системою контролю мертвої зони:** при виїзді з парковки заднім ходом може з'явитись попередження про поперечний рух. Якщо розпізнається автомобіль, сигнальна лампа в зовнішньому дзеркалі з відповідної сторони світиться червоним. Якщо розпізнається критична ситуація, додатково лунає попереджувальний звуковий сигнал.

**Автомобілі з системою контролю мертвої зони та системою допомоги при паркуванні PARKTRONIC:** при виїзді з парковки заднім ходом може з'явитись попередження про поперечний рух. Якщо розпізнається критична ситуація, у мультимедійній системі на зображенні з камери з'являється попереджувальний символ. Якщо водій не реагує на попередження, автомобіль може бути сповільнений автоматично. У таких випадках лунає попереджувальний звуковий сигнал.

Функція Rear Cross Traffic Alert активна при зазначених передумовах:

- Система контролю мертвої зони увімкнена.
- Встановлена передача заднього ходу або автомобіль рухається заднім ходом зі швидкістю пішохода.
- У мультимедійній системі активована функція підтримки при маневруванні.

Під час руху з причепом функція Rear Cross Traffic Alert недоступна.

## Система контролю смуги руху і активна система контролю смуги руху

### Функціонування системи контролю смуги руху

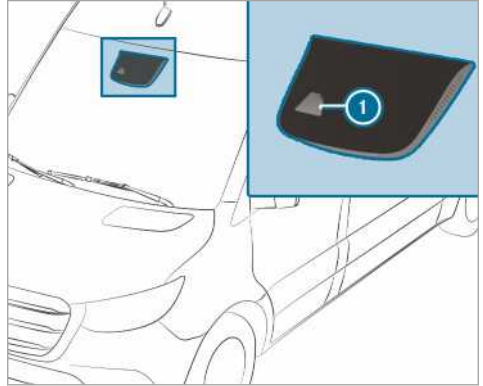

Система контролю смуги руху контролює зону перед вашим автомобілем за допомогою багатофункціональної камери ❶. Вона повинна захищати вас від небажаного виїзду зі смуги руху. Для цього ви отримаєте застереження у вигляді відчутної вібрації рульового колеса та блимання символу стану на дисплеї приладів.

Попередження відбувається, якщо одночасно виконано наступні умови:

- Система контролю смуги руху розпізнає розмітку смуги руху.
- Переднє колесо наїжджає на розмітку смуги руху.

Ви можете увімкнути або вимкнути попередження системи контролю смуги руху.

Система контролю смуги руху не може ані зменшити небезпеку виникнення аварії, зумовлену невідповідним стилем водіння, ані протидіяти впливу фізичних сил. Вона не може враховувати дорожні погодні умови, а також ситуацію на дорозі. Система контролю смуги руху є лише допоміжним засобом і призначена для того, щоб автомобіль дотримувався смуги руху без впливу водія. Водій несе відповідальність за дотримання безпечної дистанції, швидкості, своєчасне гальмування та утримання на смузі руху.

### Системні межі

Система може працювати з порушеннями або не працювати в таких ситуаціях:

- При недостатньому огляді, наприклад, при недостатній освітленості дороги, при швидкій зміні ступеня освітленості дороги, під час дощу, снігу, туману або при сильних бризках.
- Внаслідок засліплення фарами зустрічного транспорту, прямим сонячним промінням або відбитим світлом.
- Якщо вітрове скло у зоні багатофункціональної камери забруднене, або на камері утворився конденсат, вона пошкоджена чи перекрита.
- Якщо на дорозі немає розмітки або є декілька неоднозначних розміток на одній і тій же смузі, наприклад, у зоні проведення ремонтних робіт.
- Якщо розмітка на дорозі стерта, занадто темна чи перекрита.
- Якщо відстань до автомобіля, що рухається попереду, занадто мала, і через це система не розпізнає розмітки.
- Якщо розмітка на дорозі швидко змінюється, наприклад, якщо смуги розходяться, перехреснюються або сходяться.
- Якщо дорожнє полотно дуже вузьке та має багато поворотів.

### Функціонування активної системи контролю смуги руху

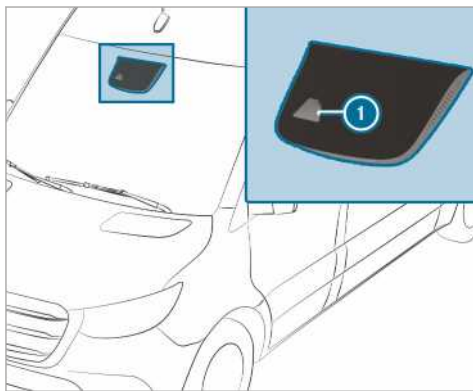

Активна система контролю смуги руху контролює зону перед вашим автомобілем за допомогою багатофункціональної камери ①. Вона повинна захищати вас від небажаного виїзду

зі смуги руху. Для цього ви отримаєте застереження у вигляді відчутної вібрації рульового колеса та блимання символу стану на дисплеї приладів. Крім того, завдяки застосуванню гальмівної системи для коригування руху можна повернутися на вашу смугу руху. На дисплеї приладів з'явиться відповідне повідомлення.

Попередження відбувається, якщо одночасно виконано наступні умови:

- Система допомоги водієві розпізнає розмітку смуги на дорозі.
- Переднє колесо наїжджає на розмітку смуги руху.

Застосування гальмівної системи для коригування курсу руху відбувається, якщо виконано наступні передумови:

- Активна система контролю смуги руху розпізнає розмітку смуги руху з обох боків автомобіля.
- Переднє колесо наїжджає на розмітку суцільної смуги руху.

На дисплеї приладів з'явиться відповідне повідомлення.

Функція застосування гальмівної системи для коригування курсу руху автомобіля спрацює в діапазоні швидкості від 60 км/год до 160 км/год.

Ви можете вимкнути попередження активної системи контролю смуги руху або всю систему.

Активна система контролю смуги руху не здатна зменшити небезпеку виникнення аварії, зумовлену невідповідним стилем керування, або зменшити вплив фізичних сил. Вона не може враховувати дорожні погодні умови, а також ситуацію на дорозі. Система допомоги водієві є допоміжним засобом при випадковому покиданні смуги руху або перетині смуги руху, а не системою для автоматичного дотримання смуги руху. Водій несе відповідальність за дотримання безпечної дистанції, швидкості, своєчасне гальмування та утримання на смузі руху.



Малюнок для прикладу

Якщо відбувається застосування гальмівної системи для повернення на вихідну смугу з боку активної системи контролю смуги руху, на багатофункціональному дисплеї з'являється індикація ①.

### Системні межі

У наступних ситуаціях не відбувається застосування гальмівної системи для коригування курсу руху з боку активної системи контролю смуги руху:

- Ви помітно активно кермуєте, гальмуєте або натискаєте педаль акселератора.
- Ви вмикаєте індикатор покажчика повороту.
- Втручається система безпеки руху, наприклад ESP® або активний асистент екстреного гальмування.
- Ви рухаєтесь у спортивному стилі з великою швидкістю на вигинах дороги або зі значним прискоренням.
- ESP® вимкнена.
- Ви рухаєтесь із причепом, і електричне з'єднання з причепом встановлено правильно.
- Система розпізнала та повідомила про втрату тиску повітря в шинах або пошкодження шину.

Система може працювати з порушеннями або не працювати в таких ситуаціях:

- При недостатньому огляді, наприклад, при недостатній освітленості дороги, при швидкій зміні ступеня освітленості дороги, під час дощу, снігу, туману або при сильних бризках.
- Внаслідок засліплення фарами зустрічного транспорту, прямим сонячним промінням або відбитим світлом.

- Якщо вітрове скло у зоні багатофункціональної камери забруднене, або на камері утворився конденсат, вона пошкоджена чи перекрита.
- Якщо на дорозі немає розмітки або є декілька неоднозначних розміток на одній і тій же смузі, наприклад, у зоні проведення ремонтних робіт.
- Якщо розмітка на дорозі стерта, занадто темна чи перекрита.
- Якщо відстань до автомобіля, що рухається попереду, занадто мала, і через це система не розпізнає розмітки.
- Якщо розмітка на дорозі швидко змінюється, наприклад, якщо смуги розходяться, перехрещуються або сходяться.
- Якщо дорожнє полотно дуже вузьке та має багато поворотів.

### Система контролю смуги руху або активна система контролю смуги руху, увімкнення або вимкнення

Мультимедійна система:

→ ► Налаштування ► Допоміж. сист.

► Оберіть **Сис. контр. смуг. руху** або **Активн. сист. контр. смуги руху увімкн..**

#### Увімкнення вимкнення попередження

- Оберіть **Сис. контр. смуг. руху** або **Активн. сист. контр. смуги руху увімкн..**
- Оберіть **Попередження**.

### Робочий режим

#### Механізм відбору потужності, увімкнення/вимкнення

Звертайте увагу на такі вказівки:

- У разі сильного навантаження на механізм відбору потужності, наприклад, через високу потужність відбору при високій температурі зовнішнього повітря, температура масла коробки передач може надмірно зрости. У такому разі з регулярними інтервалами застосуйте механізм відбору потужності протягом 5–10 хвилин у режимі часткового навантаження.
- Вмикайте механізм відбору потужності, лише коли автомобіль зупинений, а коробка перемикавання передач перебуває в

режимі холостого ходу чи в нейтральному положенні.

- Стежте за тим, щоб частота обертання двигуна під час роботи не перевищувала 2500 об/хв.
- В автомобілях з блокуванням перемикачів механічна коробка передач заблокована, якщо увімкнено механізм відбору потужності.
- В автомобілях з блокування перемикачів після увімкнення механізму відбору потужності можна увімкнути 1-шу або 2-гу передачу та рухатися. Забороняється змінювати передачу під час руху з увімкненим механізмом відбору потужності. Тому рушайте залежно від потрібної швидкості з 1-ї чи 2-ї передачі.
- При використанні механізму відбору потужності в поєднанні з кузовом дотримуйтеся вказівок, наведених у наданому виробником керівництві з експлуатації.

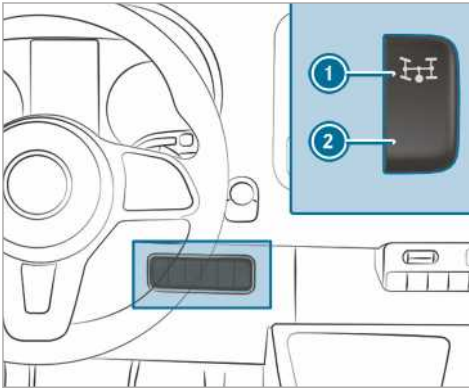

- ▶ **Увімкнення:** зупиніть автомобіль і переключіть коробку перемикачів у положення холостого ходу.
- ▶ Натисніть педаль зчеплення.
- ▶ Почекайте близько 5 секунд і потім при увімкненому двигуні натисніть перемикач ❶ вгору.
- ▶ Зніміть ногу з педалі зчеплення. В автомобілях із автоматичним регулюванням частоти обертання двигуна (ADR) частота обертання двигуна автоматично збільшується до попередньо налаштованої чи встановленої вами частоти обертання (постійна частота обертання двигуна). На багатофункціональному дисплеї

з'являється повідомлення **Регул. роб. частот. обер. акт.** і **Активний механізм відбору потужності**.

- ▶ **Вимкнення:** зупиніть автомобіль і переключіть коробку перемикачів у положення холостого ходу.
- ▶ Натисніть педаль зчеплення.
- ▶ Почекайте близько 5 секунд і потім при увімкненому двигуні натисніть перемикач ❷ вниз.
- ▶ Зніміть ногу з педалі зчеплення.

## ADR (регулювання робочої частоти обертання)

### Функція ADR (регулювання робочої частоти обертання)

Після увімкнення система ADR автоматично збільшує частоту обертання двигуна до попередньо налаштованої або до встановленої вами частоти обертання.

- ❶ Після холодного пуску частота обертання холостого ходу збільшується автоматично. Якщо попередньо налаштована робоча частота обертання менша ніж збільшена частота обертання холостого ходу, робоча частота обертання досягається лише після фази прогріву. Увімкнути ADR можна, лише коли автомобіль стоїть, а стоянкове гальмо затягнуте. В автомобілях з автоматичною коробкою передач важіль селектора повинен знаходитися у положенні **P**.

### Увімкнення/вимкнення ADR

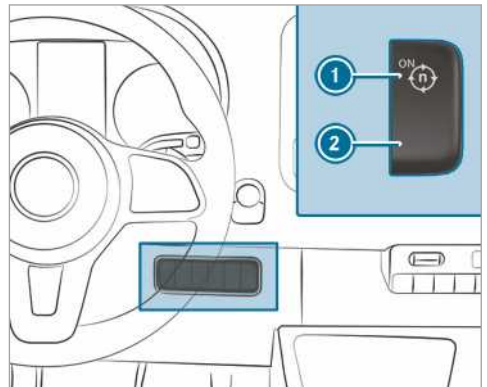

▶ **Увімкнення:** натисніть вимикач ① вгору, коли двигун працює.  
На багатофункціональному дисплеї з'являється повідомлення **Регул. роб. частот. обер. акт.**

▶ **Вимкнення:** натисніть вимикач ② вниз, коли двигун працює.

ADR автоматично вимикається в наступних випадках:

- водій відпустив стоянкове гальмо;
- водій натискає педаль гальма;
- автомобіль рухається;
- блок керування виявив несправність.

### Налаштування ADR

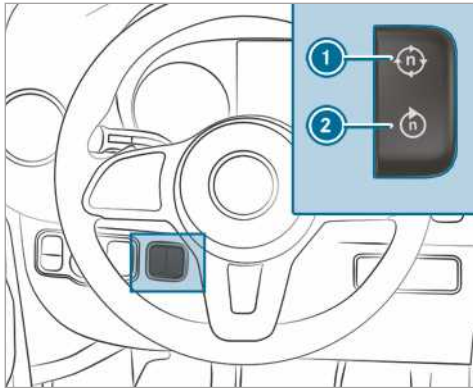

▶ Налаштуйте механізм відбору потужності (→ стор. 187) або ADR.

▶ **Підвищення:** натисніть вимикач ① вгору.

▶ **Зменшення:** натисніть вимикач ② вниз.

### Режим експлуатації з причепом

#### Вказівки щодо режиму експлуатації з причепом

**▲ УВАГА!** Небезпека аварії та травми через перевищення опорного навантаження

Якщо допустиме опорне навантаження при використанні транспортного засобу перевищене, система кріплення багажу автомобіля може від'єднатися та поставити під загрозу безпеку інших учасників руху.

▶ Завжди дотримуйтесь допустимого опорного навантаження при використанні транспортного засобу.

**▲ УВАГА!** Занос причепа через надто високу швидкість

Якщо автомобіль з причепом розхитується, ви можете втратити контроль над їх керуванням.

Автомобіль з причепом може навіть перекинутись.

- ▶ У жодному разі не намагайтеся вирівняти автомобіль з причепом за рахунок збільшення швидкості.
- ▶ Зменшіть швидкість і не повертайте рульове колесо в бік, протилежний заносу.
- ▶ У разі потреби гальмуйте.

**▲ УВАГА** Небезпека аварії через перегрів гальмівну систему

Якщо під час руху нога залишається на педалі гальма, гальмівна система може перегреться.

Внаслідок цього збільшується гальмівний шлях та гальмівна система може навіть відмовити.

- ▶ Ніколи не використовуйте педаль гальма в якості опори для ніг.
- ▶ Під час руху не натискайте одночасно на педаль гальма та на педаль акселератора.

Під час роботи зі знімним буксирним пристроєм завжди обов'язково враховуйте вимоги керівництва з експлуатації, яке надане виробником буксирного пристрою.

Завжди зупиняйте причеп згідно з правилами дорожнього руху і заблокуйте його від відкочування (→ стор. 155). Обережно приєднуйте та від'єднуйте причеп.

При здійсненні тягачем руху назад переконайтеся, що ніхто не знаходиться між автомобілем та причепом.

Якщо причеп приєднаний до тягача неправильно, він може від'єднатися. Під'єднаний і готовий до руху причеп повинен знаходитись за тягачем у горизонтальному положенні.

Слід виконувати наступні вказівки щодо опорного навантаження:

- використовуйте максимальне опорне навантаження.
- не перевищуйте допустиме або дотримуйтеся мінімального опорного навантаження.

Такі значення не повинні перевищуватися:

- допустима маса буксированого вантажу для причепа з гальмівною системою та без неї

Максимально допустима маса буксированого вантажу для причепа без гальмівної системи становить 750 кг.

- допустиме навантаження на задню вісь тягача
- повна нормативна маса тягача
- повна нормативна маса причепа
- допустима загальна маса автопоїзда
- максимально припустима швидкість для причепа

Визначальні допустимі значення, які не можна перевищувати, ви знайдете в таких місцях:

- у документації вашого автомобіля
- на заводській табличці тягово-зчіпного пристрою
- на заводській табличці причепа
- на заводській табличці автомобіля

Для даних, що відрізняються, застосовується найнижче значення.

Перед поїздкою переконайтеся в тому, що:

- на задньому мості тягача тиск у шинах налаштований для максимального навантаження.
- фари налаштовані правильно.

З причепом ваш автомобіль працює інакше, ніж без нього.

Автомобіль з причепом

- має більшу вагу
- має обмежену здатність до подолання підйомів та прискорення
- має довший гальмівний шлях
- чутливіше реагує на поривчастий боковий вітер
- вимагає плавнішого керування
- має більший радіус повороту

У результаті динамічні характеристики можуть погіршитися.

Під час керування автомобілем з причепом завжди адаптуйте швидкість до поточних дорожніх та погодних умов. Рухайтесь уважно. Дотримуйтеся безпечної дистанції.

Не перевищуйте максимальну швидкість 80 км/год або 100 км/год навіть у країнах, в яких дозволена більша швидкість для руху з причепом.

Утримуйте дозволена максимальну швидкість руху для автомобіля з причепом, що встановлена законом для певної країни. Перед керуванням з документації причепа дізнайтеся, яка швидкість руху дозволена для вашого причепа.

Тягово-зчіпний пристрій належить до особливо важливих для безпеки руху частин автомобіля. Дотримуйтеся вказівок щодо експлуатації, догляду та технічного обслуговування, наведених у керівництві з експлуатації, яке надане виробником.

**Автомобілі зі знімним буксирним пристроєм:** не допускайте пошкоджень ніжки зчіпної кулі. Якщо вам не потрібна ніжка зчіпної кулі, зніміть її з кріплення ніжки зчіпної кулі.

**i** Зважайте, що в режимі експлуатації з причепом система PARKTRONIC працює обмежено або зовсім недоступна.

**i** Висота зчіпної ніжки змінюється залежно від навантаження автомобіля. У цьому випадку використовуйте причеп з дишлом, що регулюється по висоті.

### Вказівки щодо руху

Максимально припустима швидкість руху для автомобіля з причепом залежить від типу причепа. Перед керуванням з документації причепа дізнайтеся, яка швидкість руху дозволена для вашого причепа.

З причепом ваш автомобіль працює інакше, ніж без нього, та витрачає більше палива. На довгих та крутих схилах потрібно завчасно обирати діапазон перемикання передач **3**, **2** або **1**.

**i** Це також стосується ситуацій, коли увімкнено систему TEMPOMAT або обмежувач швидкості.

Так використовується ефект гальмування двигуном, і щоб підтримувати швидкість, потрібно менше гальмувати. Завдяки цьому



гальмівна система розвантажується, можна уникнути перегрівання гальм та їх занадто швидкого зношення. Якщо потрібно додатково гальмувати, натискайте на педаль гальма не постійно, а з інтервалами.

### Поради щодо керування

Якщо причеп розгойдується, дотримуйтеся таких пунктів:

- у жодному разі не натискайте сильніше на педаль акселератора.
  - не повертайте кермо у протилежний заносу бік.
  - у разі потреби гальмуйте.
- i** Можна зменшити ризик розгойдування і розхитування причепа шляхом дооснащення стабілізаторами або програмою стабілізації причепа. Докладнішу інформацію ви отримуєте у вашого авторизованого дилера Sprinter.
- дотримуйтеся більшої відстані, ніж під час руху без причепа.
  - уникайте різкого гальмування. Якщо можливо, спочатку трохи пригальмуйте, щоб причеп набіг. Потім швидко збільшіть гальмівне зусилля.
  - здатність зрушення з місця на підйомі залежить від висоти над рівнем моря. Майте на увазі, що зі збільшенням висоти потужність двигуна зменшується, і як наслідок погіршується здатність зрушення з місця на підйомі.

### Встановлення ніжки зчпної кулі

- ▲ УВАГА!** Небезпека аварії або травмивання через неправильно встановлену і зафіксовану ніжку зчпної кулі

Якщо ніжка зчпної кулі не зафіксована, вона може від'єднатися під час поїздки і створити загрозу для інших учасників руху.

- ▶ Зафіксуйте ніжку зчпної кулі як описано та подбайте про те, щоб ніжку зчпної кулі було правильно встановлено.

- ▲ УВАГА!** Небезпека аварії через незафіксовану ніжку зчпної кулі

Якщо ніжка зчпної кулі не зафіксована, причеп може від'єднатися.

- ▶ Завжди фіксуйте ніжку зчпної кулі як описано і стежте за тим, щоб ніжка зчпної кулі була правильно встановлена.

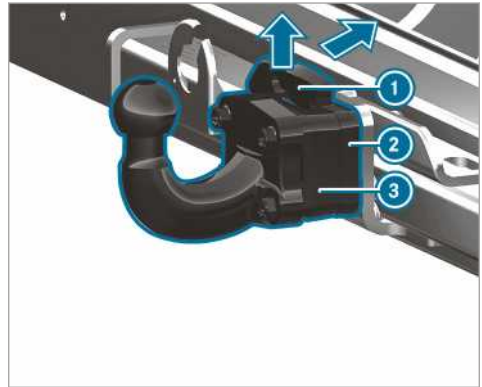

- ▶ Закріпіть автомобіль для попередження його відкочування за допомогою стоянкового гальма.
- ▶ Потягніть вгору запобіжну пружину **1** ніжки зчпної кулі **3** у напрямку стрілки, натисніть її назад і утримуйте натиснутою.

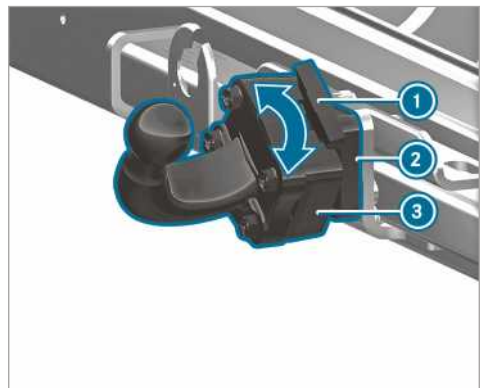

- ▶ Розмістіть ніжку зчпної кулі **3** на кріпленні ніжки зчпної кулі **2** і поверніть його в напрямку стрілки, щоб ніжка зчпної кулі **3** була спрямована вертикально вгору.
- ▶ Знову причепіть запобіжну пружину **1**.
- i** Якщо ніжка зчпної кулі забруднена, очистіть її перед встановленням.

## Демонтаж ніжки зчпної кулі

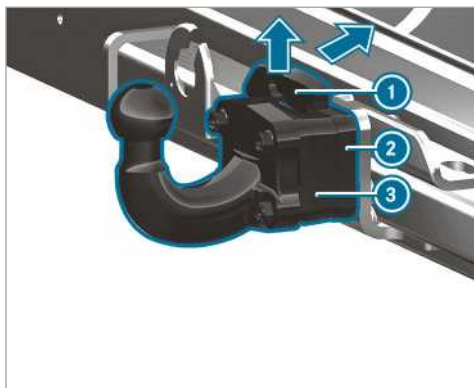

- ▶ Закріпіть автомобіль для попередження його відкочування за допомогою стоянкового гальма.
- ▶ Потягніть вгору запобіжну пружину ① у напрямку стрілки і натисніть її назад.
- ▶ Міцно тримайте ніжку зчпної кулі ③.
- ▶ Поверніть ніжку зчпної кулі ③ у напрямку стрілки та зніміть її з кріплення ніжки зчпної кулі ②.
- ▶ Якщо ніжка зчпної кулі забруднена, очистіть її.
- ▶ Зберігайте та закріплюйте ніжку зчпної кулі належним чином.

## Приєднання/від'єднання причепа

### Передумови

- ніжка зчпної кулі повинна бути зафіксована у надійній заблокованій позиції.

Причепа з 7-ми контактними штекерами можна приєднати до автомобіля за допомогою наступних адаптерів:

- адаптерний штекер
- адаптерний кабель

### Приєднання причепа

**!** **Вказівка** Пошкодження акумуляторної батареї через повне розрядження

Акумуляторна батарея причепа може пошкодитися, якщо заряджати її від електроживлення причепа.

▶ Не використовуйте електроживлення для заряджання акумуляторної батареї причепа.

▶ **Автомобілі з автоматичною коробкою передач:** переведіть важіль селектора у положення **P**.

- ▶ Задійте стоянкове гальмо автомобіля.
- ▶ Закрийте всі двері.

▶ Зніміть захисний ковпачок з кульової головки та покладіть в надійне місце (→ стор. 80).

① Висота зчпної ніжки змінюється залежно від завантаження автомобіля. Дійте таким чином у випадку використання причепа з дишлом, котре регулюється по висоті.

▶ Причіпіть страхувальний трос причепа до спеціального вушка на ніжці зчпної кулі.

▶ Приберіть захист причепа від відкочування, наприклад, противідкатні підпори.

▶ Відпустіть стоянкове гальмо причепа.

▶ Встановіть причеп горизонтально позаду автомобіля та приєднайте.



- ▶ Відкрийте кришку розетки.
- ▶ Вставте штекер виступом ① в паз ③ розетки.
- ▶ Поверніть байонетний роз'єм ② праворуч до упору.
- ▶ Поверніть кришку на місце.
- ▶ Закріпіть кабель за допомогою кабельних хомутів на причепі (лише для адаптерного кабелю).
- ▶ Переконайтеся, що довжина кабелю достатня для проходження поворотів.
- ▶ Натисніть комбінований перемикач вгору та вниз та перевірте, чи блимає відповідний покажчик повороту на причепі.

Навіть якщо причеп приєднано правильно, на багатофункціональному дисплеї можуть з'являтися повідомлення у таких ситуаціях:

- у систему освітлення причепа вбудовано світлодіодні лампи.
  - мінімальний струм (50 мА) системи освітлення причепа не перевищує допустимого значення.
- ⓘ Ви можете під'єднувати пристрої до постійного джерела електроживлення з потужністю 240 Вт.

### Від'єднання причепа

**▲ УВАГА!** Ризик-затискання та защемлення під час від'єднання

При від'єднанні причепа з інерційною гальмівною системою у завантаженому стані ви можете прищемити руку між автомобілем та дишлом.

► Не від'єднуйте причіп у завантаженому стані.

Не від'єднуйте причеп з інерційною гальмівною системою у завантаженому стані, інакше через відскакування інерційної гальмівної системи ваш автомобіль може пошкодитися.

- **Автомобілі з автоматичною коробкою передач:** переведіть важіль селектора у положення **P**.
- Задійте стоянкове гальмо автомобіля.
- Закрийте всі двері.
- Задійте стоянкове гальмо причепа.
- Додатково заблокуйте причеп від відкочування за допомогою противідкатної підпори або аналогічних засобів.
- Відключіть електричне з'єднання між автомобілем та причепом.
- Від'єдняйте причеп.

## Огляд дисплея приладів

**▲ УВАГА!** Небезпека аварії при виході з ладу дисплея приладів

Якщо виник збій роботи або несправність дисплею приладів, можна не дізнатися про обмеження функцій систем, пов'язаних із технікою безпеки.

Це може негативно вплинути на експлуатаційну безпеку вашого автомобіля.

- ▶ Продовжуйте рух максимально обережно.
- ▶ Необхідно відразу перевірити автомобіль на спеціалізованій СТО.

Якщо при експлуатації вашого автомобіля порушуються правила техніки безпеки, то негайно зупиніть автомобіль відповідно до правил дорожнього руху. Повідомте фахівців спеціалізованої СТО.

### Дисплей приладів

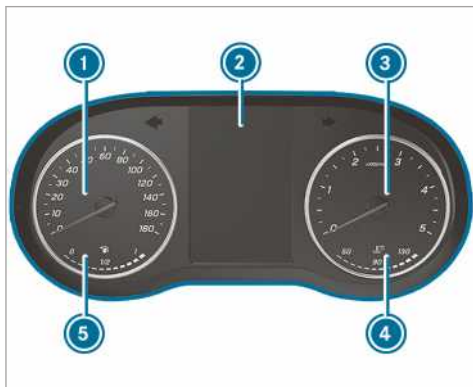

Кольоровий дисплей приладів (приклад)

- ① Спідометр
- ② Багатофункціональний дисплей
- ③ Тахометр
- ④ Індикація температури охолоджувальної рідини
- ⑤ Індикація рівня палива та положення кришки горловини паливного бака

Індикація температури охолоджувальної рідини ④ в нормальному режимі руху може підвищуватися до 120 °С.

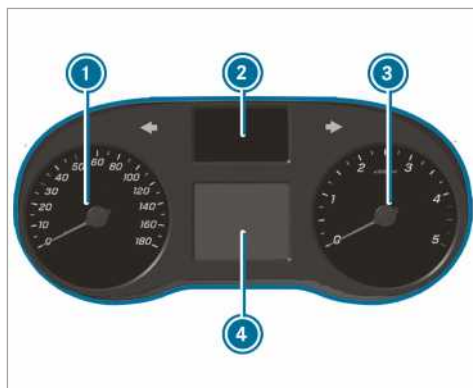

Чорно-білий дисплей приладів (приклад)

- ① Спідометр
- ② Індикація контрольних ламп
- ③ Тахометр
- ④ Багатофункціональний дисплей

**!** **Вказівка** Пошкодження двигуна через занадто високу частоту обертів

Якщо ви їдете в діапазоні перевищеної частоти обертання, пошкоджується двигун.

- ▶ Не рекомендується їздити в діапазоні перевищення частоти обертання двигуна.

Після досягнення червоної позначки на тахометрі ③ (діапазон перевищеної частоти обертання) подача палива припиняється з метою захисту двигуна.

**▲ УВАГА** Небезпека отримання опіків при відкритті капоту

За умови перегрівання двигуна або пожежі в моторному відсіку під час відкриття капоту разом з гарячим газом можуть виділятися і продукти згоряння експлуатаційних матеріалів.

- ▶ Перед відкриттям капоту дайте перегрітому двигуну охолонути.
- ▶ У випадку пожежі в моторному відсіку закрийте капот і зверніться до пожежної охорони.

## Огляд кнопок на рульовому колесі

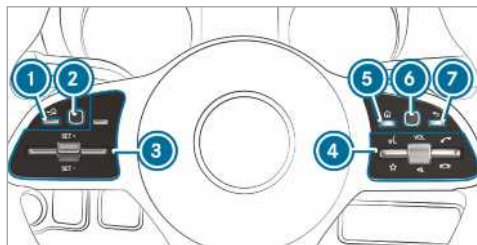

- ① Кнопка «Назад» зліва (бортовий комп'ютер)
- ② Сенсорна панель зліва (бортовий комп'ютер)
- ③ Група кнопок для TEMPOMAT або активного асистента контролю безпечної дистанції DISTRONIC
- ④ Група кнопок:
  - Голосове управління
  - Відображення обраного (мультимедійна система)
 Гучність: за допомогою поворотного регулятора збільшіть/зменшіть гучність або вимкніть звук

- Здійснення/приймання виклику
- Відхилення/завершення виклику
- ⑤ Кнопка головного меню (мультимедійна система)
- ⑥ Сенсорна панель справа (мультимедійна система)
- ⑦ Кнопка «Назад» справа (мультимедійна система)

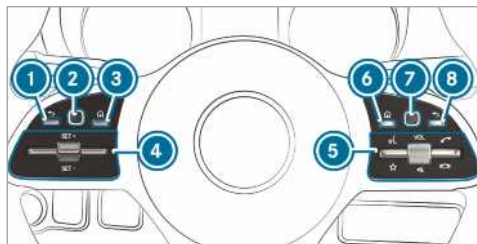

- ① Кнопка «Назад» зліва (бортовий комп'ютер)
- ② Сенсорна панель зліва (бортовий комп'ютер)
- ③ Кнопка головного меню (бортовий комп'ютер)

- ④ Група кнопок для TEMPOMAT або активного асистента контролю безпечної дистанції DISTRONIC

- ⑤ Група кнопок:

- Голосове управління
- Відображення обраного (мультимедійна система)

Гучність: за допомогою поворотного регулятора збільшіть/зменшіть гучність або вимкніть звук

- Здійснення/приймання виклику

- Відхилення/завершення виклику

- ⑥ Кнопка головного меню (мультимедійна система)

- ⑦ Сенсорна панель справа (мультимедійна система)

- ⑧ Кнопка «Назад» справа (мультимедійна система)

## Управління бортовим комп'ютером

- ▲ УВАГА!** Небезпека відволікання інформаційними системами або системами комунікації

Якщо ви під час руху користуєтесь інтегрованими інформаційними системами та засобами зв'язку, то це може відволікти вас від ситуації на дорозі. Крім того, ви можете втратити контроль над керуванням автомобіля.

- ▶ Користуйтеся цими пристроями лише у випадках, коли ситуація на дорозі це дозволяє.
- ▶ Якщо цього не можна гарантувати, зупиніться відповідно до правил дорожнього руху і виконайте введення, коли автомобіль стоїть.

При експлуатації бортового комп'ютера дотримуйтеся законодавства країни, в якій ви наразі перебуваєте.

## Управління бортовим комп'ютером (автомобілі з кнопками на рульовому колесі)

- ① Індикація бортового комп'ютера з'являється на багатофункціональному дисплеї (→ стор. 196).

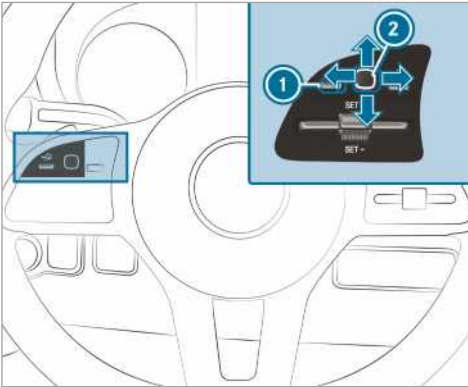

Управління бортовим комп'ютером здійснюється за допомогою лівої панелі сенсорного керування ② та кнопкою «Назад» зліва ①.

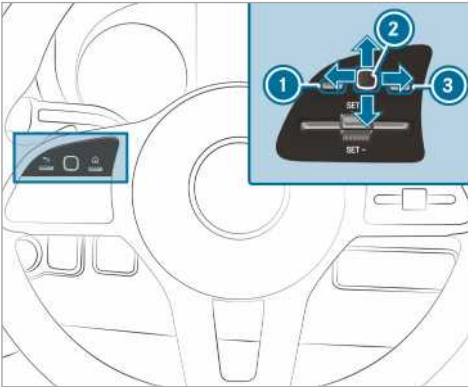

Управління бортовим комп'ютером здійснюється за допомогою:

- кнопки «Назад» зліва ①
- панелі сенсорного керування зліва ②
- кнопки головного меню зліва ③

Якщо функція увімкнена, різноманітні звукові сигнали слугують зворотнім зв'язком при використанні бортового комп'ютера, наприклад,

- досягнення кінця списку
- прокрутка списку

Доступні такі меню:

- Серв. обл.
- Допоміж. сис.
- Подорож

- Навігація
- Радіо
- Носії даних
- Телефон
- Налаштув.

▶ **Виклик головного меню:** кілька разів натисніть кнопку «Назад» зліва ① або один раз натисніть та утримуйте її.

① **Автомобілі без активного асистента контролю безпечної дистанції DISTRONIC:** за допомогою кнопки  ви можете викликати головне меню бортового комп'ютера.

▶ **Гортання в панелі меню:** проведіть пальцем ліворуч або праворуч по лівій панелі сенсорного керування ②.

▶ **Виклик меню або підтвердження вибору:** натисніть на ліву панель сенсорного керування ②.

▶ **Гортання індикацій або списків у меню:** проведіть пальцем вгору або вниз по лівій панелі сенсорного керування ②.

▶ **Виклик підменю або підтвердження вибору:** натисніть на ліву панель сенсорного керування ②.

▶ **Вихід з підменю:** натисніть кнопку «Назад» зліва ①.

Якщо ви перебуваєте в підменю і тривало натискаєте на кнопку «Назад» зліва ①, з'являється головне меню.

### Огляд індикацій на багатифункціональному дисплеї

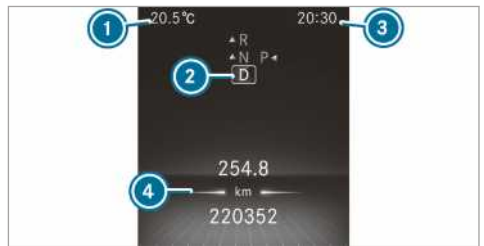

Кольоровий дисплей приладів

- ① Температура зовнішнього повітря
- ② Положення коробки передач
- ③ Час доби
- ④ Область індикації



Відображення дисплея приладів на чорно-білому дисплеї

- ❶ Температура зовнішнього повітря
- ❷ Область індикації
- ❸ Час доби
- ❹ Положення коробки передач

Інші індикації на багатофункціональному дисплеї:

- ↑ Рекомендація вибору передач
- Система допомоги при паркуванні PARKTRONIC вимкнена
- TEMPOMAT (→ стор. 167)
- Активний асистент контролю безпечної дистанції DISTRONIC (→ стор. 170)
- Обмежувач швидкості (→ стор. 167)
- DSR (→ стор. 142)
- Функція автоматичного запуску та зупинки двигуна ECO (→ стор. 132)
- Функція HOLD (→ стор. 173)
- Адаптивна система керування дальнім світлом (→ стор. 93)
- Перевищення максимально дозволеної швидкості (лише для певних країн)
- ATTENTION ASSIST вимкнено
- Двері закриті не повністю
- Склоочисник заднього скла увімкнений (→ стор. 102)
- Система LOW RANGE активна (→ стор. 142)
- Ретардер (див. окреме керівництво з експлуатації)

**SOS NOT READY** Система екстреного виклику не активна



Активна система контролю смуги руху вимкнена (→ стор. 186)



Активний асистент екстреного гальмування вимкнений (→ стор. 164)



Система контролю мертвої зони вимкнена (→ стор. 182)

**Автомобілі з системою розпізнавання дорожніх знаків:** розпізнані вказівки та дорожні знаки (→ стор. 181).

### Налаштування підсвітки приладів

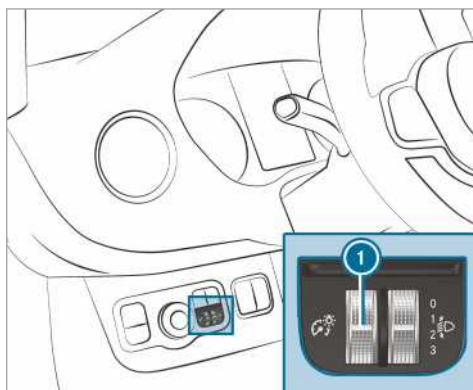

- ▶ Поверніть регулятор яркості ❶ вгору або вниз. Налаштується освітлення дисплея приладів та елементів керування в салоні автомобіля.
- ❶ В автомобілях без регулятора яркості ❶ можна налаштувати підсвітку приладів за допомогою бортового комп'ютера (→ стор. 202).

### Меню та підменю

#### Виклик функцій в меню «Сервісне обслуговування»

Бортовий комп'ютер:

- ➔ Серв. обл.
- ▶ Оберіть потрібну функцію та підтвердіть. Функції в меню Серв. обл.:

- **Messages** (Повідомлення): пам'ять повідомлень (→ стор. 388)
- **AdBlue:** Adblue®, запас ходу

- **Шини:**
  - Перезапуск попередження про втрату тиску в шинах
  - Перевірка тиску в шинах за допомогою системи контролю тиску в шинах (→ стор. 355)
  - Перезапуск системи контролю тиску в шинах (→ стор. 356)
- **ASSYST PLUS:** активація функції терміну проведення техобслуговування (→ стор. 303)
- **Рівень моторн. масла:** вимірювання рівня моторного масла
- **Сажовий фільтр:** запуск регенерації (→ стор. 133)
- **Довготривале споживання**

### Виклик графіки допоміжних систем

Бортовий комп'ютер:

↪ [Допом. сис.](#)

У меню «Графіка допоміжних систем» доступні такі індикації:

- Графіка допоміжних систем
- Рівень уваги (→ стор. 179)

▶ Замініть індикацію і підтвердіть обрану індикацію.

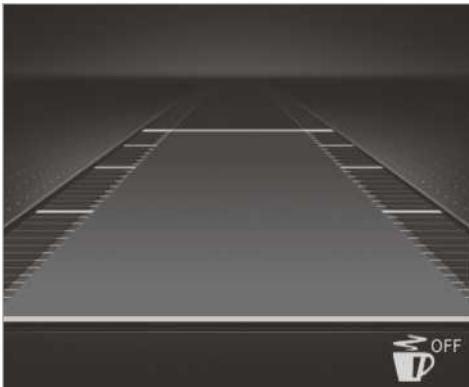

Індикація дисплея приладів на кольоровому дисплеї

Індикації стану на графіці допоміжних систем:

- : ATTENTION ASSIST вимкнена
- Позначення обмеження смуги руху світле: система контролю смуги руху увімкнена

- Позначення обмеження смуги руху зелене: система контролю смуги руху активна
- Індикація активного асистента контролю безпечної дистанції DISTRONIC (→ стор. 170)

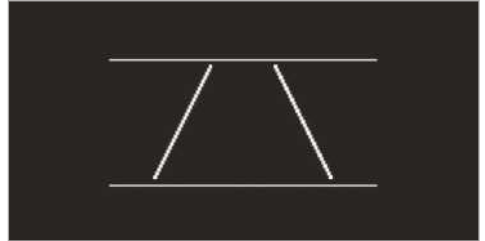

Індикація дисплея приладів на чорно-білому дисплеї

Індикації стану на графіці допоміжних систем:

- Обмежувальна розмітка смуги руху відображена крапками: система контролю смуги руху вимкнена
- Обмежувальна розмітка смуги руху суцільна та тонка: система контролю смуги руху увімкнена, не готова надавати попередження
- Обмежувальна розмітка смуги руху суцільна та широка: система контролю смуги руху готова надавати попередження

### Запит індикацій в меню «Поїздки»

Бортовий комп'ютер:

↪ [Поїздка](#)

▶ Оберіть індикацію.

У меню **Поїздка** доступні такі індикації:

- Стандартна індикація
- Запас ходу та поточна витрата палива  
Для певної механізації додатково відображається індикація рекуперації. Якщо в паливному баку залишилось мало палива, то замість приблизного запасу ходу відображатиметься автомобіль, який заправляється.
- Індикація ECO (→ стор. 133)
- Маршрутний комп'ютер:
  - [Від старту](#)
  - [Від скидання](#)
- Цифровий спідометр





Відображення дисплея приладів на кольоровому дисплеї

Стандартна індикація (приклад)

- ① Добовий пробіг
- ② Загальний пробіг



Відображення дисплея приладів на чорнобілому дисплеї

Стандартна індикація (приклад)

- ① Добовий пробіг
- ② Загальний пробіг



Відображення дисплея приладів на кольоровому дисплеї

Маршрутний комп'ютер (приклад)

- ① Пройдений шлях (від старту/від скидання)
- ② Час руху (від старту/від скидання)
- ③ Середня швидкість (від старту/від скидання)
- ④ Середня витрата палива (від старту/від скидання)

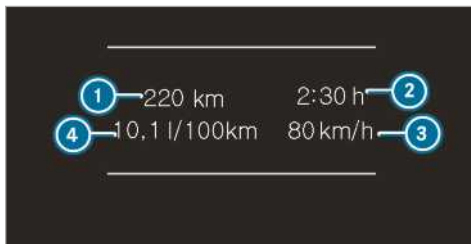

Відображення дисплея приладів на чорнобілому дисплеї

Маршрутний комп'ютер (приклад)

- ① Пройдений шлях (від старту/від скидання)
- ② Час руху (від старту/від скидання)
- ③ Середня швидкість (від старту/від скидання)
- ④ Середня витрата палива (від старту/від скидання)

### Скидання значень в меню бортового комп'ютера «Поїздка»

Бортовий комп'ютер:

→ Поїздка

- ① Стиль написання головного меню, що відображається, може відрізнятися. При цьому дотримуйтеся огляду меню для дисплея приладів (→ стор. 195).

Ви можете скинути значення таких функцій:

- Добовий пробіг:
  - Скинути добов. пробіг?
- Маршрутний комп'ютер:
  - Від старту
  - Від скидання
- Індикація ECO

▶ Оберіть функцію, яку треба скинути, і підтвердіть вибір.

▶ Підтвердіть запит **Скинути значення?**, натиснувши **Так**.

## Виклик навігаційних вказівок у бортовому комп'ютері

Бортовий комп'ютер:

→ Навігація



Жоден маневр не заявлений (приклад)

- ① Відстань до наступного пункту призначення
- ② Приблизний час прибуття
- ③ Відстань до наступного маневру
- ④ Поточна дорога



Заявлений маневр (приклад)

- ① Дорога, на якій виконується маневр
- ② Місце призначення маневру
- ③ Відстань до маневру
- ④ Символ маневру
- ⑤ Рекомендована дорожня смуга і дорожня смуга, яка підходить для маневру (біла)
- ⑥ Допустима смуга руху
- ⑦ Не рекомендована дорожня смуга (темно-сіра)

Можливі подальші індикації в меню **Навігація**:

- **Fahrtrichtung**: відображення напрямку руху і даних дороги, на якій знаходиться автомобіль.
- **Новий маршрут...** або **Розрахов. маршрут...**: триває прокладання нового маршруту.
- **Straße nicht erfasst**: дорога невідома, наприклад, якщо будувється нова дорога.

- **Маршрут відсутній**: не можна прокласти маршрут до обраного пункту призначення.
- **Немає карти**: карта для поточного положення недоступна.
- **Пункт признач. досягнуто**: ви досягли пункту призначення.
- **📍**: ви досягли пункту призначення або точки маршруту.

- ▶ Вийдіть з меню або оберіть і підтвердіть пункт призначення. Якщо пункт призначення вказаний і підтверджений, розпочинається навігація до пункту призначення.
- ▶ Якщо навігація до пункту призначення була попередньо активна, з'явиться запит про те, чи потрібно завершити поточну навігацію.
- ▶ Підтвердіть запит. Розпочинається навігація до пункту призначення.

## Вибір радіостанції

Бортовий комп'ютер:

→ Подорож



- ① Частотний діапазон
- ② Радіостанція
- ③ Композиція
- ④ Ім'я виконавця

Доступні такі індикації:

- Частотний діапазон
- Перелік радіостанцій
- ▶ Оберіть частотний діапазон радіостанції або радіостанцію з переліку радіостанцій.
- ▶ Підтвердіть вибір.

Якщо ви обираєте з пам'яті радіостанцію, поруч з назвою радіостанції з'являється комірка пам'яті. Якщо ви обираєте збережену

радіостанцію в частотному діапазоні, поруч з назвою радіостанції з'являється зірочка.

## Управління відтворенням з носія даних за допомогою бортового комп'ютера

Бортовий комп'ютер:

➤ Носії даних



- ① Медіа-джерело
- ② Поточна композиція і номер композиції
- ③ Ім'я виконавця
- ④ Ім'я альбому

Індикація в меню **Носії даних**:

- Список вибору медіа-джерел
- Поточне відтворення

➤ Оберіть медіа-джерело та підтвердіть.

➤ Оберіть потрібне відтворення та підтвердіть.

ⓘ Таким чином у медіа-джерелі обирається ТВ-канал.

## Набір телефонного номера за допомогою бортового комп'ютера

### Передумови

- Мобільний телефон підключений до мультимедійної системи.

Бортовий комп'ютер:

➤ Телефон

**▲ УВАГА!** Небезпека відволікання інформаційними системами або системами комунікації

Якщо ви під час руху користуєтесь інтегрованими інформаційними системами та засобами зв'язку, то це може відволікти вас від ситуації на дорозі. Крім того, ви можете втратити контроль над керуванням автомобіля.

➤ Користуйтеся цими пристроями лише у випадках, коли ситуація на дорозі це дозволяє.

➤ Якщо цього не можна гарантувати, зупиніться відповідно до правил дорожнього руху і виконайте введення, коли автомобіль стоїть.

Під час виклику дотримуйтеся законодавства країни, в якій ви наразі перебуваєте.

- Показати останні виклики
- Телефонна книга
- Стан виклику

### Автомобілі з мультимедійною системою

**МВУХ:** у меню **Телефон** відображаються останні телефонні виклики (набрані, прийняті та пропущені).

➤ Оберіть та підтвердіть номер телефону. **Якщо в записі збережений лише один номер телефону:** номер телефону набирається.

➤ **Якщо в записі збережені кілька номерів телефону:** оберіть номер телефону і підтвердіть. Телефонний номер набирається.



Замість набраного номера телефону можуть з'являтися такі індикації:

- **Bitte warten...:** додаток запускається. Якщо Bluetooth®-з'єднання з мобільним телефоном не встановлене, у мультимедійній системі з'являється меню для авторизації та підключення мобільного телефона (→ стор. 265).
- **Дані актуалізуються:** оновлюється перелік викликів.
- **Виконується імпорт контактів:** імпортується контакти з мобільного телефона або з накопичувача.

### Приймання/відхилення виклику

Якщо вам телефонують, то на дисплеї відображається повідомлення **Вхідний виклик**.

➤ За допомогою  прийміть виклик або за допомогою  відхиліть.

Також ви можете прийняти або відхилити виклик кнопками  або  на рульовому колесі.

## Виклик налаштувань

---

Бортовий комп'ютер:

↳ Налаштув.

У меню «Налаштування» можна налаштувати такі позиції:

- Освітлення
    - Підсв. приладів Налаштування підсвітки приладів
  - Автомобіль
    - Увімкнення і вимкнення [Regensensor](#)
  - Налаштування [Обігрівач](#)
  - [Anzeige und Bedienung](#)
    - Увімкнення і вимкнення постійн. [Anzeige AdBlue Level](#)
- ▶ Оберіть запис та підтвердіть вибір.
- ▶ Зробіть відповідні зміни.

## Вказівки щодо техніки безпеки при експлуатації

**▲ УВАГА!** Небезпека відволікання інформаційними системами або системами комунікації

Якщо ви під час руху користуєтесь інтегрованими інформаційними системами та засобами зв'язку, то це може відволікти вас від ситуації на дорозі. Крім того, ви можете втратити контроль над керуванням автомобіля.

- ▶ Користуйтесь цими пристроями лише у випадках, коли ситуація на дорозі це дозволяє.
- ▶ Якщо цього не можна гарантувати, зупиніться відповідно до правил дорожнього руху і виконайте введення, коли автомобіль стоїть.

**▲ УВАГА!** Небезпека відволікання внаслідок користування мобільними приладами під час поїздки

Використання під час руху мобільних систем комунікації може відволікти вас від ситуації на дорозі. Крім того, ви можете втратити контроль над керуванням автомобіля.

- ▶ Використовуйте ці пристрої лише після зупинки автомобіля.

Для вашої особистої безпеки при експлуатації мобільних комунікаційних пристроїв та, зокрема, вашої системи голосового управління обов'язково дотримуйтеся таких пунктів:

- Дотримуйтеся законодавства країни, де ви наразі знаходитесь.
- Використовуйте мобільні комунікаційні пристрої та систему голосового управління під час руху тільки якщо ситуація на дорозі це дозволяє. Інакше ви можете відволіктись від ситуації на дорозі, спричинити, таким чином, ДТП і травмувати себе та інших.
- Якщо використовувати систему голосового управління в аварійній ситуації, ваш голос може звучати інакше, а це, у свою чергу, може сповільнити здійснення, наприклад, екстреного виклику.
- Ознайомтеся з функціями системи голосового управління до початку поїздки.

## Управління

### Огляд управління багатофункціональним рульовим колесом

LINGUATRONIC готова до експлуатації приблизно через півхвилини після увімкнення запалювання.

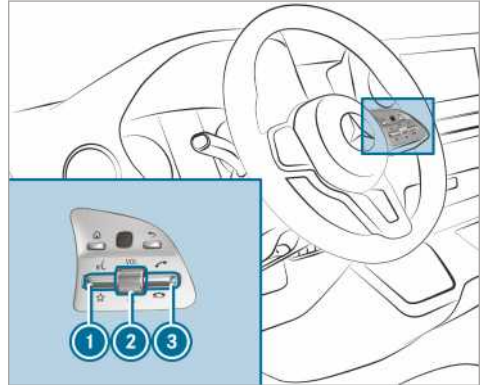

- ① Натиснути регулятор вгору: початок голосового діалогу
- ② Натиснути поворотний регулятор: вимкнення/увімкнення звуку (завершення голосового діалогу)  
Повернути поворотний регулятор вгору/вниз: збільшення/зменшення гучності
- ③ Натиснути регулятор вниз: відхилення/завершення виклику (завершення голосового діалогу)





### Ведення діалогу з LINGUATRONIC

Для діалогу з LINGUATRONIC в якості голосових команд можуть використовуватися цілі речення, наприклад, «Покажи мені перелік останніх дзвінків» або «Яка температура зовні?». Для цього не потрібно переходити у відповідний додаток, наприклад, «Телефон» або «Функції автомобіля».

- ▶ **Активуйте або продовжуйте діалог ключовим словом:** скажіть «Привіт, Mercedes», щоб активувати LINGUATRONIC. У мультимедійній системі має бути увімкнена активація голосом. Для цього не потрібно натискати вгору регулятор на багатофункціональному рульовому колесі.  
Активацію голосом можна прямо комбінувати з голосовою командою, наприклад,

«Привіт, Mercedes! З якою швидкістю можна тут їхати?».

або

- ▶ Натисніть вгору регулятор  на багатофункціональному рульовому колесі. Після звукового сигналу можна промовити голосову команду.
- ▶ **Редагування введених даних:** промовте голосову команду Correction (Редагувати).
- ▶ **Вибір запису у списку вибору:** промовте номер рядка або його зміст.
- ▶ **Гортання списку вибору:** промовте голосові команди Continue (Наступна сторінка) або Previous page (Попередня сторінка).
- ▶ **Перервати діалог:** промовте голосову команду Pause (Пауза). Діалог можна продовжити голосовою командою «Привіт, Mercedes!» або натиснувши регулятор  на багатофункціональному рульовому колесі вгору.
- ▶ **Перейти до попереднього діалогу:** промовте голосову команду Back (Назад).
- ▶ **Перейти назад до найвищого рівня діалогу:** промовте голосову команду Home (На початок).
- ▶ **Перервати діалог:** промовте голосову команду Cancel (Скасувати) або натисніть кнопку  або  на багатофункціональному рульовому колесі.
- ▶ **Розмова під час мовленнєвого виводу:** під час мовленнєвого діалогу говоріть вже тоді, коли система ще відповідає. Мовленнєвий вивід буде скорочений, і мета буде досягнута швидше.  
Для цього має бути увімкнена відповідна опція у системних налаштуваннях в мультимедійній системі.

## Функції управління

За допомогою системи голосового управління LINGUATRONIC, залежно від оснащення, можна керувати такими системами:

- Телефон
- SMS
- Навігація
- Адресна книга
- Радіоприймач
- Носії даних

- Функції автомобіля

## Огляд типів голосових команд

Розрізняють такі голосові команди:

- **Глобальні голосові команди** можна надавати в будь-який час і незалежно від поточного додатку, наприклад, голосові команди Navigate to" (Перейти до), Dial (Набрати) або Text message to (SMS).
- **Спеціальні голосові команди для додатків** доступні лише для активних додатків.

Разом з активним додатком на дисплеї для прикладу відображаються глобальні голосові команди та відповідні спеціальні голосові команди на телесуфлері. Списки можна прокручувати або керувати ними голосом.

## Функції цифрового введення

- Допустимими є цифри від нуля до дев'яти.
- Телефонні номери можна вводити у вигляді окремих цифр.

## Поради щодо налаштування мови

Ви можете змінити мову LINGUATRONIC у налаштуваннях мови системи. Якщо LINGUATRONIC не підтримує налаштовану мову системи, обирається англійська (Englisch).



LINGUATRONIC пропонує вам такі мови:

- Німецька
- Англійська
- Французька
- Італійська
- Нідерландська
- Польська
- Португальська
- Російська
- Шведська
- Іспанська
- Чеська
- Турецька

## Ефективне використання LINGUATRONIC

### Допоміжні функції

Ви можете отримати інформацію та допомогу щодо:

- **Оптимального управління:** промовте голосову команду Voice control tutorial (Введення для голосового управління) або через виклик електронного керівництва з експлуатації, наприклад, за допомогою команди Could you go to the LINGUATRONIC tutorial please? (Відкрити керівництво з експлуатації до LINGUATRONIC). Коли автомобіль зупинений, електронне керівництво з експлуатації доступне у повному обсязі.
- **Поточного додатку:** натисніть вгору регулятор  на багатофункціональному рульовому колесі та промовте голосову команду Help (Довідка). Ви отримаєте пропозиції та інформацію щодо управління LINGUATRONIC для поточного варіанту застосування.
- **Подальшого перебігу процесу голосового управління:** задайте голосову команду Help (Інформація) під час голосового управління. Ви отримаєте інформацію, адаптовану до кожного кроку діалогу.
- **Певної функції:** промовте голосову команду до потрібної функції, наприклад, «Привіт, Mercedes! Мені потрібна довідка за темою «Радіоприймач» або після натискання дотори регулятора  на багатофункціональному рульовому колесі промовте, наприклад, голосову команду Help for phone (Довідка щодо телефону).

### Вказівки щодо поліпшення якості голосового управління

#### LINGUATRONIC не розуміє вас:

- Активуйте онлайн-служби. Розпізнавання буде покращено.
- Керуйте LINGUATRONIC лише з сидіння водія.
- Промовляйте голосові команди зв'язно та чітко, але не перебільшуйте.
- При цьому уникайте виникнення голосних сторонніх шумів, наприклад, через розмови у задній частині салону.
- Вимовляйте команди при голосовому управлінні якомога рівнішим тоном.

- Для записів у телефоні та адресній книзі:

- Створіть лише повноцінні записи в адресній книзі системи/мобільного телефона: вкажіть ім'я та прізвище у відповідних полях.
- Не використовуйте скорочування, зайві пробіли та спеціальні символи.

- Для назв радіостанцій: промовте голосову команду Read out station list (Зачитати перелік радіостанцій) і промовте назву потрібної радіостанції так, як вона звучить у мовленнєвому виводі.

### Інформація щодо онлайн-служб

Онлайн-служби забезпечують якісніше розпізнавання та, завдяки зовнішній інформації, надають кращі, повніші результати, наприклад, щодо погоди або повідомлень. Тому ми радимо активувати онлайн-служби.

Для цього вам знадобиться профіль користувача на порталі Mercedes PRO. Якщо ви ще не маєте профілю користувача, вам потрібно його створити.

Щоб отримати додаткову інформацію, зверніться до фахівців авторизованої станції техобслуговування Mercedes-Benz або на портал Mercedes PRO: <http://www.mercedes.pro>.

### Важливі голосові команди

#### Вказівки щодо голосових команд

Крім точних голосових команд (див. колонку «Голосова команда» у зазначених таблицях) для виклику певних функцій система LINGUATRONIC розуміє вас у більшості випадків, навіть коли ви використовуєте розмовну мову. Деякі приклади для цього наведені у колонці «Розмовні приклади». Для окремих мов ці фрази доступні лише в обмеженому обсязі.

#### Огляд голосових команд для перемикання

Голосові команди перемикання можуть використовуватися для відкривання певних додатків.

## Голосові команди перемикання

Голосові команди	Розмовні приклади	Функціонування
Switch to navigation (Перейти до навігації)	I want to start the navigation system (Відкрити функцію навігації)	Перехід до навігації
Switch to address book (Перейти до адресної книги)	Switch to address book (Викликати телефонну книгу)	Перехід до адресної книги
Switch to phone (Перейти до телефону)	Switch to telephone (Показати телефон)	Перехід до телефону
Switch to messages (Перейти до повідомлень)	Open messages application (Виклик служб повідомлень)	Перехід до додатків для повідомлень
Switch to Radio (Перейти до радіоприймача)	Switch to radio (Перемкнутися на радіоприймач)	Перехід до радіоприймача
Switch to Media (Перейти до носіїв даних)	Switch to media application (Перейти до застосунку носія даних)	Перехід до носіїв даних
Switch to comfort (Перейти до комфорту)	I want to switch to the comfort menu (Викликати меню комфорту)	Перехід до налаштувань комфорту.
Switch to vehicle info (Перейти до інформації про автомобіль)	I want to switch to the vehicle application (Показати дані автомобіля)	Перехід до інформації про автомобіль
Switch to settings (Перейти до налаштувань)	I want to open the settings menu (Відкрити меню налаштувань)	Перехід до меню з можливостями налаштувань

### Огляд голосових команд навігації

За допомогою голосових команд навігації ви можете вводити об'єкти підвищеного інтересу або адреси, що часто використовуються, та безпосередньо виконувати важливі налашту-

вання навігації. Перелік, наведений нижче, містить лише декілька прикладів можливих голосових команд навігації. Ви отримаєте інші пропозиції, якщо промовите Help for Navigation (Довідка щодо навігації).



## Голосові команди навігації

Голосові команди	Розмовні приклади	Функціонування
Navigate to <address> (Прокласти маршрут до <адреса>)	Navigate to Kyiv, Topolna street, 10 (Прокласти маршрут за адресою Київ, вул. Топольна, 10)	Прямий запуск навігації до адреси з адресної книги
Navigate to <Name> (Прокласти маршрут до <ім'я>)	I would like to navigate to the contact «John Smith, business» (Прокласти маршрут до контактної адреси Петра Петренка)	Введення пункту призначення до контакту в адресній книзі
Home (Додому)	Home/To my home (Додому/До моєї власної адреси)	Розпочати навігацію додому
Work (Робота)	Navigate to workplace please (До місця роботи, будь ласка)	Запуск навігації до місця роботи
Navigate to <POI> (Прокласти маршрут до <Об'єкт підвищеного інтересу>)	Navigate to «Globe Theatre in London» (Прокласти маршрут до «театру Глобус у Лондоні»)	Прямий запуск навігації до об'єкта підвищеного інтересу
Enter POI (Ввести об'єкт підвищеного інтересу)	Navigate to point of interest (Прокласти маршрут до об'єкта підвищеного інтересу)	Створення пункту призначення для об'єкту підвищеного інтересу, наприклад, об'єкту підвищеного інтересу «Бранденбурзькі ворота».
Navigate to online POI <POI> (Навігація до онлайн об'єкта підвищеного інтересу <Об'єкт підвищеного інтересу>)	Search for an online <POI> (Знайти в Інтернеті об'єкт підвищеного інтересу <POI>)	Пошук об'єкта підвищеного інтересу виключно в Інтернеті
Address in <country> (Ввести адресу в <країна>)	I would like to enter a new address in «France» (Прокласти маршрут до адреси у Франції)	Введення пункту призначення в потрібній країні
Enter country (Вказати країну)	Enter new country (Ввести нову країну призначення)	Введення назви країни / населеного пункту / конкретного місця населеного пункту / перехрестя / номера будинку / індексу
Enter city (Ввести місто)	Ввести назву міста	

Голосові команди	Розмовні приклади	Функціонування
Enter district (Ввести район)	Search for district (Пошук району міста)	
Enter junction (Вказати перехрестя)	I want to start navigation to a junction (Я хочу прокласти маршрут до перехрестя)	
Enter house number (Вказати номер будинку)	The house number please (Введіть номер)	
Enter postcode (Вказати поштовий індекс)	I would like to enter a postcode (Я б хотів запустити навігацію до поштового індексу)	
Last destinations (Останні пункти призначення)	Display the previous destinations (Відображення попередніх пунктів призначення)	Вибір пункту призначення зі списку пунктів призначення, введених раніше
Show alternative routes (Показати альтернативні маршрути)	Can you display an alternative route? (Можеш показати альтернативні маршрути)	Переключення навігації до пункту призначення на інший маршрут
Start route guidance (Запустити навігацію до пункту призначення)	Can you start route guidance? (Можеш розпочати навігацію до пункту призначення?)	Запуск навігації до пункту призначення після введення актуального пункту призначення
Cancel route guidance (Скасувати навігацію до пункту призначення)	Could you cancel navigation? (Можеш зупинити навігацію до пункту призначення?)	Припинення навігації до пункту призначення
Driving recommendations on (Увімкнути вказівки щодо руху)	I would like to listen to the driving recommendations (Я б хотів прослухати вказівки щодо руху)	Увімкнення/вимкнення мовленнєвого виводу навігації до пункту призначення
Driving recommendations off (Вимкнути вказівки щодо руху)	Could you mute the driving instruction? (Можеш перемкнути вказівки щодо руху в беззвучний режим?)	

Голосові команди	Розмовні приклади	Функціонування
Show traffic map (Відобразити дорожню карту)	Switch on traffic jam info (Увімкнути карту з перешкодами на маршруті)	Увімкнення/вимкнення дорожньої карти
Hide traffic map (Приховати дорожню карту)	Switch off traffic jam info (Вимкнути повідомлення про затори)	
POI icons on (Показати позначки об'єктів підвищеного інтересу)	Can you show me the icons for POIs on the map? (Можеш увімкнути на карті символи об'єктів підвищеного інтересу)	Увімкнення/вимкнення індикації позначок об'єктів підвищеного інтересу на карті
POI icons off (Вимкнути символи об'єктів підвищеного інтересу)	Close all point of interest icons (Видалити позначки об'єктів підвищеного інтересу)	

### Огляд голосових команд для телефону

За допомогою голосових команд для телефону ви можете телефонувати або виконувати пошук в адресній книзі. Перелік, приведений

нижче, містить лише декілька прикладів можливих голосових команд для телефону. Ви отримаєте інші пропозиції, якщо промовите Help for phone (Довідка щодо телефону).

### Голосові команди для телефону

Голосові команди	Розмовні приклади	Функціонування
Call <0-9_plus> (Викликати <номер телефону>)	Can you ring «+44 1234 567890», please? (Можеш набрати «+44 1234 567890», будь ласка?)	Здійснення прямого телефонного виклику шляхом введення номера телефону
Call <contact> (Викликати <Контакт>)	Please call address book entry «John Smith» (Будь ласка, зателефонуй Олені Петренко)	Пряме здійснення телефонного виклику шляхом введення імені з телефонної книги
Missed calls (Пропущені виклики)	Can you please show me the list of calls missed? (Можеш показати список пропущених викликів)	Відображається перелік пропущених телефонних викликів
Call name (Викликати ім'я)	Dial phone book entry (Викликати контакт)	Здійснення телефонного виклику. Доступні усі імена адресної книги.

Голосові команди	Розмовні приклади	Функціонування
Search for contact (Шукати контакт)	I'd like to search the phone book for a contact (Я б хотів знайти контакт у телефонній книзі)	Пошук контакту. Доступні усі імена адресної книги.
Show last calls (Показати останні виклики)	Can you show me a list of all calls? (Можеш відобразити перелік викликів?)	Індикація усіх вхідних, вихідних та пропущених викликів
Missed calls (Пропущені виклики)	Can you please show me the list of calls missed? (Можеш показати список пропущених викликів)	Відображається перелік пропущених телефонних викликів
Incoming calls (Отримані дзвінки)	Show me a list of all incoming calls (Покажи мені список прийнятих викликів)	Відображається перелік вхідних / вихідних викликів
Outgoing calls (Здійшені виклики)	Show me the list of outgoing calls (Покажи мені список здійснених телефонних викликів)	
Redial number (Повторний набір номера)	Redial last phone number (Набрати останній номер)	Вибір номера телефону, який був набраний попереднього разу
Change phone (Змінити мобільний телефон)	I would like to change phone (Я б хотів змінити мобільний телефон)	Зміна основного телефона
Call MB emergency (Викликати центр екстрених ситуацій Mercedes-Benz)	Could you call the mercedes benz emergency centre? (Можеш викликати центр допомоги при аваріях Mercedes-Benz)	Здійснюється екстрений виклик
Call Mercedes PRO (Викликати Mercedes PRO)	I would like to call the MB concierge number (Я б хотів набрати номер служби технічної допомоги на дорозі Mercedes-Benz)	Здійснення виклику до Mercedes PRO

## Огляд голосових команд для управління радіоприймачем

Голосові команди для управління радіоприймачем можна використовувати навіть тоді, коли додаток радіо працює у фоновому режимі, а в пріоритетному режимі запущено

інший додаток. Перелік, наведений нижче, містить лише декілька прикладів можливих голосових команд для радіо. Ви отримаєте інші пропозиції, якщо промовите Help for Radio (Довідка щодо радіо).

### Голосові команди для управління радіоприймачем

Голосові команди	Розмовні приклади	Функціонування
Station <...> (Радіостанція <Назва радіостанції>)	Can I listen to the station «BBC Radio 2»? (Я можу послухати радіостанцію «BBC Radio 2»?)	Вибір названої радіостанції
Radio station <...> (Радіостанція <Назва радіостанції>)	I would like you to select radio station «Cool FM» (Я б хотів послухати радіостанцію «Cool FM»)	Вибір названої радіостанції
<Frequency> <frequency> Частота (<частота>)	Play frequency «One thousand and forty» (Перейти до радіостанції/радіочастоти «Вісімдесят сім крапка п'ять мегагерц»)	Введення радіочастоти, наприклад, для УКХ-діапазону
Next station (Наступна радіостанція)	Switch to next station (Пошук наступної радіостанції)	Перемикання на наступну радіостанцію, яка приймається
Next radio station (Наступна радіостанція)	I would like you to search for the next station (Знайди, будь ласка, наступну радіостанцію)	Відкривається наступна радіостанція в переліку
Previous station (Попередня радіостанція)	Play previous radio station (Перейти до попередньої радіостанції)	Перемикання на попередню радіостанцію
Save station (Зберегти радіостанцію)	Save station (Зберегти назву радіостанції)	Збереження поточної радіостанції в якості обраного
Save radio station (Зберегти радіостанцію)	Save the radio station (Зберегти назву радіостанції)	Збереження назви для радіостанції
Show station list (Показати перелік радіостанцій)	Show me a list of all stations (Покажи мені перелік усіх станцій)	Відображення переліку всіх радіостанцій, що приймаються

Голосові команди	Розмовні приклади	Функціонування
Read out station list (Зачитати перелік радіостанцій)	Read out station/programm list (Зачитати перелік радіостанцій/програм вголос)	Прослухати назви усіх радіостанцій, що приймаються
Read out radio station list (Зачитати перелік радіостанцій)	I'd like you to read out the radio station list (Зачитай, будь ласка, перелік радіостанцій)	Зачитування переліку доступних радіостанцій обраної наразі радіосистеми
Switch on traffic announcement (Увімкнути радіопередачу дорожньої інформації)	Switch on traffic announcement (Увімкнути повідомлення про ситуацію на дорогах)	Увімкнення / вимкнення оповіщення про ситуацію на дорозі
Switch off traffic announcement (Вимкнути радіопередачу дорожньої інформації)	Switch off traffic announcement (Вимкнути звук для радіопередачі дорожньої інформації)	
Radio info on (Увімкнути інформацію про радіо)	Turn on additional radio station text (Увімкнути додаткову інформацію для радіо)	Увімкнення / вимкнення інформації про поточну радіостанцію
Radio info off (Вимкнути інформацію про радіо)	Turn off additional radio station text (Вимкнути додаткову інформацію для радіостанції)	
Tag this song (Позначити цю композицію)	I would like to tag this piece of music (Я б хотів зберегти поточну інформацію про композицію)	Збереження позначки з інформацію про поточну композицію на радіо

### Огляд голосових команд для управління медіа-програвачем

Голосові команди для управління медіапрогравачем можна використовувати, навіть якщо медіапрогравач увімкнений в фоновому режимі, а на передньому плані розгорнутий

інший додаток. Зазначений перелік пропонує лише невеликий вибір можливих голосових команд медіа-програвача. Ви отримаєте інші пропозиції, якщо промовите Help for media (Довідка щодо медіа-програвача) або Help for player (Довідка щодо плеєра).

## Голосові команди для управління медіа-програвачем

Голосові команди	Розмовні приклади	Функціонування
Play <Title/albums/artists/<composers/music genres/playlists> (Відтворити <Назва/альбоми/виконавці/<музичні жанри/списки відтворення>)	I would like to listen to «Michael Jackson, Bad» (Я б хотів послухати «Michael Jackson, Bad»)	Під час пошуку приймаються до уваги усі наявні композиції, альбоми, виконавці, композитори, музичні жанри або списки відтворення. При однозначному результаті пошуку знайдена композиція одразу почне програватися.
Play title <Title> (Відтворити композицію <композиція> )	I'd like to hear the track «Yellow Submarine» (Я б хотів послухати «Yellow Submarine»)	Відтворюються назви усіх наявних композицій, альбомів, виконавців, композиторів, музичних жанрів та списків відтворення.
Play album (Відтворити альбом <Альбом>)	I'd like to hear something from the album «Bad» (Я б хотів щось послухати з альбому «Bad»)	
Play artist <artist> (Відтворити виконавця <Виконавець>)	I'd like to listen to the artist «Michael Jackson» now (Я б хотів прослухати щось у виконанні «Майкла Джексона»)	
Play composer <composer> (Відтворити композитора <Композитор>)	I'd like to hear the composer «Ludwig van Beethoven» (Я б хотів послухати Людвіга ван Бетховена)	
Play music genre <music genre> (Відтворити музичний жанр <Музичний жанр>)	I'd like to hear the music genre «Rock» (Я б хотів щось послухати зі стилю «Рок»)	
Play back playlist <playlist> (Відтворити список відтворення <Список відтворення>)	I'd like to hear the playlist «Summer Hits 2000» (Я б хотів послухати список «Хіти літа 2000»)	
Search for title <Title> (Пошук назви <Назва>)	I would like to search for the song «Sailing» (Я б хотів послухати пісню «Sailing»)	Під час пошуку приймаються до уваги усі наявні композиції, альбоми, виконавці, композитори, музичні жанри або списки відтворення. З'являється список вибору, із якого можна обрати бажану музику. Якщо бажаєте відтворити всі композиції зі списку вибору, промовте «Відтворити всі композиції».

Голосові команди	Розмовні приклади	Функціонування
Search for album <Album> (Пошук альбому <Назва>)	I'd like to search for the album «A Night at the Opera» (Я б хотів знайти музичний альбом «A Night at the Opera»)	
Search for an artist <Artist>(Пошук виконавця <Ім'я>)	I would like to search for the artist «Elton John» (Я б хотів знайти Елтона Джона)	
Search for composer <Composer> (Пошук композитора)	I would like to search for the composer «Beethoven» (Я б хотів знайти композитора Бетховена)	
Search for music genre <music genre> (Знайти музичний жанр <Музичний жанр>)	I would like to search for the genre «Pop» (Я б хотів знайти музичний жанр «Поп»)	
Search for playlist <Playlist> Шукати список відтворення <Список відтворення>	Can you display the track list «Summer Hits 2008»? (Можеш показати список відтворення «Хіти літа 2008»?)	
Next track (Наступна композиція)	I would like to listen to the next track (Я б хотів послухати наступну композицію)	Відтворення наступної композиції з поточного списку відтворення
Previous track (Попередня композиція)	I'd like to hear the last track (Я б хотів послухати попередню композицію)	Програвання попередньої композиції з поточного списку відтворення
Repeat this track (Повторити цю композицію)	I'd like to listen to this track again (Я б хотів послухати цю композицію ще раз)	Поточна композиція відтворюється з початку
Play similar music (Відтворити подібну музику)	I'd like to hear similar music (Я б хотів послухати схожу музику)	Виконується відтворення подібних треків



Голосові команди	Розмовні приклади	Функціонування
Play random music (Відтворити випадкову музику)	I'd like to listen to some music (Я б хотів послухати будь-яку композицію)	Відтворюються випадкові треки
Random track list on (Увімкнути програвання в довільному порядку)	I'd like to switch on random playback (Я б хотів активувати програвання в довільному порядку)	Увімкнення програвання у довільному порядку
Random track list off (Вимкнути програвання в довільному порядку)	Random playback off (Вимкнути програвання в довільному порядку)	Вимкнення програвання у довільному порядку
Show current playlist (Показати поточний список відтворення)	I would like to load the current playlist (Я б хотів перейти до поточного списку композицій)	Відображається поточний список відтворення
What am I listening to (Поточна композиція)	What music is playing? (Що зараз відтворюється?)	Зчитується інформація про поточну відтворювану композицію

### Огляд голосових команд для повідомлень

За допомогою голосових команд для повідомлень можна створювати, обробляти і прослуховувати SMS-повідомлення та електронні листи. Перелік, приведений нижче,

містить лише декілька прикладів можливих голосових команд для повідомлень. Ви отримаєте інші пропозиції, якщо промовите Help for messaging (Довідка щодо повідомлень).

### Голосові команди для повідомлень

Голосові команди	Розмовні приклади	Функціонування
Text message to <Name> (Повідомлення для <Ім'я>)	I want to send a text to «John Smith, business» (Продиктувати нове текстове повідомлення моєму брату Петру)	Створення SMS-повідомлення. Доступні усі імена адресної книги.
SMS to <Name><Text> (Повідомлення для <Ім'я><Текст>)	Text message to «John Smith»: «I'll call later» (Повідомлення для пані Галини Петренко: «Я зателефоную пізніше»)	Написання SMS-повідомлення для контакту, що викликається. Текстовий вміст може бути негайно зачитаний, якщо увімкнене голосове управління онлайн.
Forward text message (Переслати SMS)	Forward text message (Переслати SMS-повідомлення)	Пересилання обраного чи відкритого SMS-повідомлення.

Голосові команди	Розмовні приклади	Функціонування
Read out new text messages (Зачитати нові SMS-повідомлення)	Read out all new messages (Зачитати всі нові текстові повідомлення)	Зачитування нових SMS-повідомлень.
Read out the last text message from <Name> (Зачитати останнє SMS від <Ім'я>)	I would like you to read out the last text message from «John Smith» (Я б хотів прослухати останнє приватне SMS від Ольги)	Зачитування останнього SMS-повідомлення від контакту, що викликається.
Reply (Відповідь)	I would like to reply sender of this «WhatsApp» message (Я би хотів відповісти відправникові цього повідомлення у «WhatsApp» )	Відповідь на повідомлення.
Reply in <language> (Відповісти на <мова>)	Respond to the SMS in German (Відповісти на повідомлення німецькою мовою)	На щойно прочитане повідомлення буде надана відповідь іншою мовою.

### Огляд голосових команд для автомобіля

За допомогою голосових команд для автомобіля можна безпосередньо викликати відповідні меню налаштувань автомобіля. Перелік, наведений нижче, містить лише декілька прикладів можливих голосових команд для авто-

мобіля. Ви отримаєте інші пропозиції, якщо промовите Help for vehicle settings (Довідка щодо налаштувань автомобіля) або Help for vehicle functions (Довідка щодо функцій автомобіля).

### Голосові команди для автомобіля

Голосові команди	Розмовні приклади	Функціонування
Current speed limit (Поточне обмеження швидкості)	Tell me the maximum permitted speed (Назви максимально припустиму швидкість)	Запит поточного обмеження швидкості
Outside temperature (Температура зовнішнього повітря)	How cold is it outside? (Яка температура ззовні?)	Запит температури зовнішнього повітря
Average consumption (Середнє споживання)	I would like to know the average fuel consumption (Я б хотів дізнатися про поточне споживання палива)	Запит середнього споживання

Голосові команди	Розмовні приклади	Функціонування
Vehicle data (Дані автомобіля)	Display the vehicle data menu (Відобразити дані автомобіля)	Запит даних автомобіля
Engine data (Параметри двигуна)	Display engine data (Покажи параметри двигуна)	Запит параметрів двигуна
Next service (Наступний термін проведення техобслуговування)	Tell me my next service appointment (Покажи наступний термін проведення техобслуговування)	Запит наступного терміну проведення техобслуговування
Range (Запас ходу)	Tell me the current range (Покажи значення поточного запасу ходу)	Запит даних про запас ходу
Consumption (Споживання)	Відкрити меню споживання	Виклик меню споживання
Display and styles menu (Меню індикації та стилю)	Switch to display and styles menu (Перейти до налаштування індикації та стилю)	Відображення налаштувань дисплея
Assistance menu (Меню допоміжних систем)	Display driver's assistance (Показати налаштування допоміжних систем)	Відображення налаштувань допоміжних систем
Light menu (Меню налаштування освітлення)	I would like to switch to the ambient light setting (Я б хотів перейти до налаштувань освітлення)	Відображення налаштувань освітлення

## Огляд та експлуатація

### Огляд мультимедійної системи

**▲ УВАГА!** Небезпека відволікання інформаційними системами або системами комунікації

Якщо ви під час руху користуєтесь інтегрованими інформаційними системами та засобами зв'язку, то це може відволікти вас від ситуації на дорозі. Крім того, ви можете втратити контроль над керуванням автомобіля.

- ▶ Користуйтеся цими пристроями лише у випадках, коли ситуація на дорозі це дозволяє.
- ▶ Якщо цього не можна гарантувати, зупиніться відповідно до правил дорожнього руху і виконайте введення, коли автомобіль стоїть.

Під час експлуатації мультимедійної системи дотримуйтеся законодавства країни, в якій ви наразі перебуваєте.

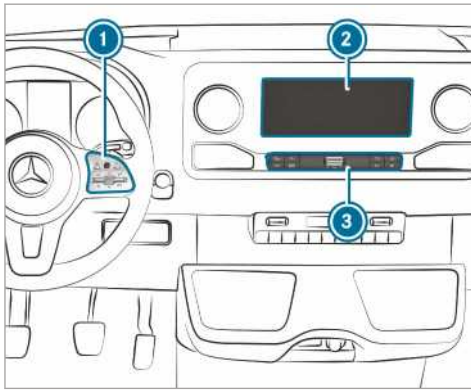

- ① Сенсорне керування
- ② Дисплей мультимедійної системи з функцією сенсорного керування  
Відкриття та закриття речевого відділення та закриття речевого відділення центральної консолі над дисплеєм (→ стор. 82)
- ③ Панель керування, виклик програм

У речовому відділенні центральної консолі є такі роз'єми та інтерфейси:

- Два роз'єми USB або один роз'єм USB

Роз'єм USB із символом  забезпечує можливість підключення мобільного телефону до мультимедійної системи за допомогою відповідного кабелю. Ви можете використовувати функції мобільного телефону через Apple CarPlay™ або Android Auto.

- Речове відділення з зарядним та NFC інтерфейсом (якщо доступно)

Керування мультимедійною системою виконується за допомогою таких центральних елементів керування:

- Панель сенсорного керування ①  
Управління виконується за допомогою рухів курсору.
- Дисплей мультимедійної системи ②
- Кнопки на панелі керування ③

Користувачеві пропонуються численні програми. Їх можна викликати, використовуючи домашній екран або кнопки на панелі управління ③.

Ви можете зручно викликати і додавати обране клавішним регулятором  на рульовому колесі. Меню швидкого доступу на домашньому екрані і в додатках призначені для швидкого вибору функцій.

Якщо ви використовуєте функцію вивчення мультимедійної системи, під час експлуатації вам будуть пропонуватися найбільш імовірні пункти призначення, радіостанції та контакти. Конфігурація пропозицій відбувається у профілі. Ваш власний профіль складається з різних налаштувань автомобіля і налаштувань мультимедійної системи.

Центр сповіщень збирає сповіщення, що надходять, наприклад, про наявні оновлення програмного забезпечення. Залежно від типу, сповіщення пропонує різноманітні дії.

За допомогою глобального пошуку в автомобілі ви можете виконувати пошук стаціонарно за багатьма категоріями та онлайн у мережі Інтернет. Обидві функції можна викликати на домашньому екрані.

### Протиугінна функція

Цей пристрій оснащено технічними засобами для захисту від крадіжки. Детальнішу інформацію щодо протиугінної функції ви отримуєте на будь-якій спеціалізованій СТО.

## Вказівки щодо дисплею мультимедійної системи

Дотримуйтеся вказівок щодо догляду за салоном автомобіля (→ стор. 316).

**Автоматичне вимкнення при екстремальних температурах:** якщо температура занадто висока, у першу чергу автоматично змен-

шується яскравість. Після цього дисплей мультимедійної системи на деякий час може повністю відключитися.

- ❗ Користування сонцезахисними окулярами з поляризаційним ефектом може ускладнити або обмежити зчитування з дисплея мультимедійної системи.

## Огляд домашнього екрана

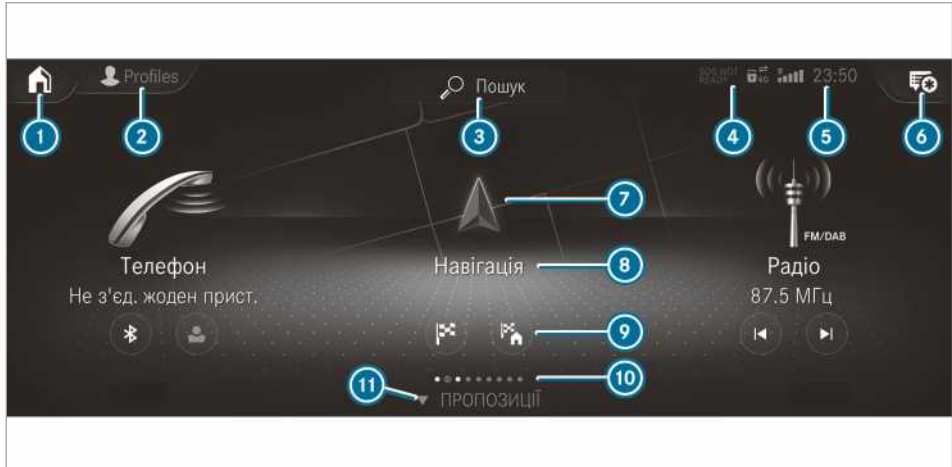



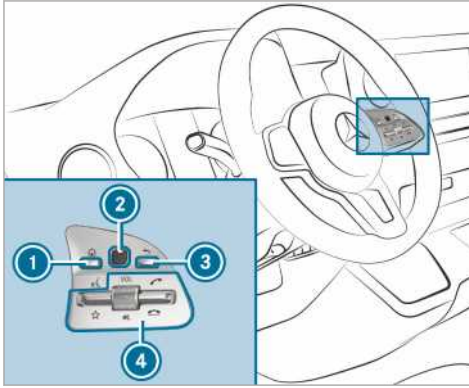

- ❶ На домашньому екрані: відображення перших трьох додатків  
В інших випадках: виклик домашнього екрана
- ❷ Виклик профілів
- ❸ Виклик глобального пошуку
- ❹ Відображується лише тоді, коли система екстремально виклику Mercedes-Benz недоступна
- ❺ Відображення, наприклад, мережі, напруженості поля мережі мобільного зв'язку, часу
- ❻ Виклик центру сповіщень  
Зірочка вказує на наявність нових сповіщень.
- ❼ Виклик програми за допомогою символу
- ❽ Назва додатка, зокрема поточний вибір або поточна інформація
- ❾ Швидкий доступ
- ❿ Кількість програм і наразі обрана зона індикації
- ⓫ Виклик **VORSCHLÄGE (ПРОПОЗИЦІЇ)** і **ОБАНЕ**

## Сенсорне керування

### Експлуатація панелі сенсорного керування (мультимедійна система)



- ① Кнопка  Виклик домашнього екрану
- ② Сенсорне керування
- ③ Кнопка «Назад»  
Назад до попередньої індикації
- ④ Група керування мультимедійної системи  
Натискання клавішного регулятора  вгору: відображення обраного  
Повертання поворотного регулятора: налаштування гучності  
Натискання поворотного регулятора: вимкнення звуку  
Натискання клавішного регулятора  вгору: здійснення або приймання виклику  
Натискання клавішного регулятора  вниз: відхилення або завершення виклику

▶ **Виклик домашнього екрана:** натисніть кнопку ①.

або

- ▶ Натисніть та утримуйте кнопку ③.
- ▶ **Відкриття меню або списку:** натисніть панель сенсорного керування ②.
- ▶ **Закриття меню або списку:** натисніть кнопку ③.
- ▶ **Вибір пункту меню:** проведіть по панелі сенсорного керування ② вгору, вниз, вліво або вправо.
- ▶ Натисніть панель сенсорного керування ②.

▶ **Переміщення цифрової карти:** проведіть пальцем у будь-якому напрямку.

### Налаштування чутливості панелі сенсорного керування

Мультимедійна система:

➔  ▶ Налаштування ▶ Система ▶ Ел. управління ▶ Чутливість Touch-Control

▶ Оберіть **Швидко**, **Середній** або **Повільно**.

### Звуковий відгук на спрацювання елементів панелі сенсорного керування, увімкнення/вимкнення

Мультимедійна система:

➔  ▶ Налаштування ▶ Система ▶ Ел. управління

Функція надає підтримку при виборі зі списку.

▶ Оберіть **Звуковий відгук**.

▶ Налаштуйте **Звичайний**, **Голосно** або **Вимк.**. Якщо функція увімкнена, під час гортання списку ви чуєте клацання. Якщо досягається початок або кінець списку, звук клацання змінюється.

## Управління сенсорним екраном

### Дотик

- ▶ **Вибір пункту меню або запису:** торкніться символу або запису.
- ▶ **Збільшення масштабу карти:** двічі швидко торкніться одним пальцем.
- ▶ **Зменшення масштабу карти:** торкніться двома пальцями.
- ▶ **Введення числа за допомогою клавіатури:** торкніться кнопки.

### Ковзаючі рухи одним пальцем

- ▶ **Навігація в меню:** проведіть вгору, вниз, вліво або вправо.
- ▶ **Переміщення цифрової карти:** проведіть пальцем у будь-якому напрямку.
- ▶ **Рукописне введення тексту:** пишть символи пальцем на сенсорному екрані.

### Ковзаючі рухи двома пальцями

▶ **Збільшення або зменшення масштабу карти:** розімкніть або зімкніть два пальці.

- ▶ **Зменшення або збільшення частини веб-сторінки:** розімкніть або зімкніть два пальці.
- ▶ **Повертання карти:** покрутіть двома пальцями вліво або вправо.

#### Дотик, утримування та переміщення

- ▶ **Переміщення карти:** доторкніться до сенсорного екрана та проведіть пальцем у будь-якому напрямку.
- ▶ **Регулювання гучності на шкалі:** доторкніться до сенсорного екрана та проведіть пальцем вліво або вправо.

#### Дотик та утримування

- ▶ **Збереження пункту призначення на карті:** доторкніться до сенсорного екрана та утримуйте, поки не з'явиться повідомлення.
- ▶ **Виклик глобального меню в додатках:** доторкніться до сенсорного екрана та утримуйте, поки не з'явиться меню **ОПЦІЇ**.

#### Додатки

##### Виклик програм

##### За допомогою кнопок на панелі керування

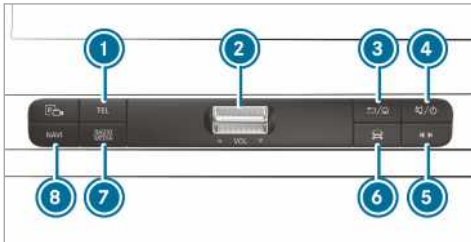

- ① Кнопка **TEL**  
Виклик телефону
- ② Клавішний регулятор гучності  
Налаштування гучності (→ стор. 222)
- ③ Кнопка **←** **🏠**  
Короткочасне натискання: назад до попередньої індикації  
Тривале натискання: виклик домашнього екрана
- ④ Кнопка **🔊** **🔌**  
Короткочасне натискання: вимкнення звуку  
Тривале натискання: увімкнення/вимкнення мультимедійної системи

- ⑤ Кнопка швидкого доступу до носіїв даних  
Виклик меню управління медіа-джерела, яке було активне попереднього разу
- ⑥ Кнопка «Автомобіль»  
Налаштування функцій автомобіля
- ⑦ Кнопка **RADIO** **MEDIA**  
Виклик потрібного аудіоджерела через повторне натискання кнопки
- ⑧ Кнопка **NAVI**  
Виклик навігації

##### Швидкий доступ для радіостанцій і музичних композицій:

- ▶ натисніть кнопку ⑤.
- ▶ З'являється меню управління для аудіоджерела, яке було активне попереднього разу.
- ▶ Проведіть вліво або вправо.  
Радіоприймач: вмикається попередня або наступна радіостанція.  
Медіа-джерело: обирається попередній або наступний трек.
- ▶ **Закривання меню управління:** натисніть кнопку ⑤.

##### За допомогою домашнього екрана

Під час запуску автомобіля на дисплеї мультимедійної системи відображається домашній екран.

- ▶ Виберіть додаток, провівши та натиснувши пальцем.
- ▶ або
- ▶ **У будь-якій індикації:** натисніть кнопку **🏠** на панелі сенсорного керування.
- ▶ або
- ▶ Торкніться символу **🏠** на дисплеї мультимедійної системи.  
Відображуються програми.
- ▶ Виберіть додаток, провівши та натиснувши пальцем.

##### Зміна розташування додатків на домашньому екрані

- ▶ Викличте домашній екран.
- ▶ На сенсорному екрані торкніться додатка і не відпускайте палець, поки не з'являться символи.
- ▶ Натисніть **◀** або **▶** і перетягніть додаток у меню.
- ▶ Торкніться **☑**.

## Звук, увімкнення/вимкнення

### На багатофункціональному рульовому колесі

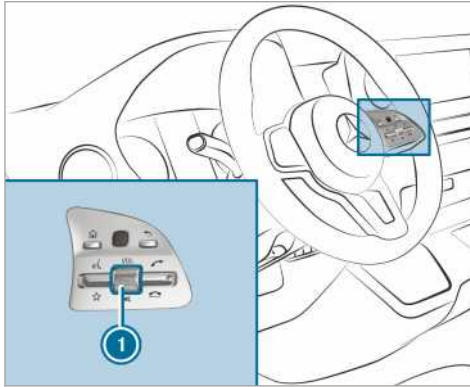

▶ **Вимкнення звуку:** натисніть регулятор гучності ①.

У рядку стану дисплея мультимедійної системи з'являється символ .

Ви почуєте повідомлення про ситуацію на дорозі та голосові вказівки навігаційної системи, навіть якщо звук вимкнено.

▶ **Увімкнення:** поверніть регулятор гучності ① або змініть медіа-джерело.

### У мультимедійній системі



▶ **Вимкнення:** короткочасно натисніть кнопку ①.

У рядку стану дисплея мультимедійної системи з'являється символ .

Ви почуєте повідомлення про ситуацію на дорозі та голосові вказівки навігаційної системи, навіть якщо звук вимкнено.

▶ **Увімкнення:** змініть медіа-джерело або короткочасно натисніть кнопку ①.

## Налаштування гучності

### На багатофункціональному рульовому колесі

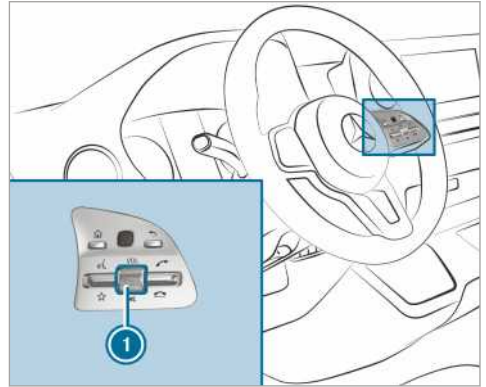

▶ Покрутіть регулятор гучності ①. Налаштується гучність поточного радіо-або медіа-джерела. Гучність інших джерел звуку налаштується окремо.

Відкоригуйте гучність у таких ситуаціях:

- під час повідомлення про ситуацію на дорозі
- під час голосової вказівки навігаційної системи

Гучність голосової вказівки навігаційної системи змінюється залежно від гучності поточного медіа-джерела.

- під час телефонної розмови

### У мультимедійній системі

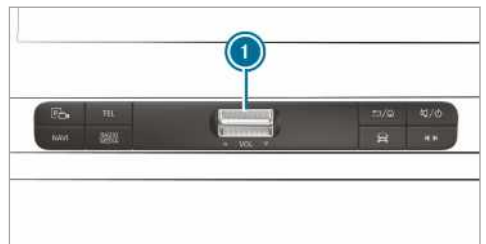

▶ **Покрокове збільшення/зменшення:** короткочасно натисніть регулятор ① вгору або вниз.

▶ **Плавне збільшення/зменшення:** натисніть і утримуйте регулятор ① вгору або вниз, поки не буде досягнута потрібна гучність.



## Профілі

### Огляд профілів

За допомогою мультимедійної системи можна створити в автомобілі до семи профілів.

У профілях зберігаються ваші особисті налаштування автомобіля та мультимедійної системи.

Якщо автомобіль використовують декілька водіїв, то перед поїздкою кожен водій може вибрати свій профіль, не змінюючи налаштування інших водіїв.

Ви можете обирати профіль:

- під час посадки (→ стор. 223)
- на домашньому екрані (→ стор. 219)

Налаштування профілю активуються відразу після його вибору.

### Вміст профілю



У профілі можуть зберігатись, наприклад, такі налаштування:

- Радіоприймач (включно з переліком радіостанцій)
- Попередні пункти призначення
- Обране та рекомендації

### Створення нового профілю

Мультимедійна система:

→   Профілі

- ▶ Оберіть  **Створити профіль**.
- ▶ Оберіть графічне зображення.
- ▶ Введіть ім'я та підтвердіть за допомогою .
- ▶ Оберіть **Далі** .
- ▶ **Вибір бази профілю:** оберіть, із якими налаштуваннями потрібно створити ваш новий профіль, **Поточні системні налаштування** або **Заводські налаштування**.
- ▶ Оберіть **Зберегти**.
- ▶ **Прийміть або відхиліть отримання даних:** якщо з'являється вказівка про те, що автомобіль пропонує індивідуальні рекомендації на основі відвіданих вами пунктів призначення та музичних уподобань, оберіть **Прийняти** або **Відхилити**.

Вибір **Прийняти** надає змогу виконувати збір даних і робить можливою функцію рекомендацій.

**Відхилити** скасовує збір даних.

### Вибір опції профілю

Мультимедійна система:

→   Профілі



- ▶ Оберіть  для профілю.
- ▶ **Редагування профілю:** оберіть **Редагувати профіль**.
- ▶ Оберіть графічне зображення.
- ▶ У разі потреби змініть ім'я.
- ▶ Оберіть **Зберегти**.
- ▶ **Конфігурування пропозицій:** оберіть **Налаштування пропозицій** (→ стор. 224).
- ▶ **Скидання обраного:** оберіть **Скинути обране до заводських налаштувань**.
- ▶ Оберіть **Так**.
- ▶ **Скидання профілю:** оберіть **Скинути профіль до заводських налаштувань**.
- ▶ Оберіть **Так**.
- ▶ **Видалення профілю:** оберіть **Видалити профіль**.
- ▶ Оберіть **Так**.

 Гостьовий профіль видалити неможливо.

### Вибір профілю

Мультимедійна система:

→   Профілі

- ▶ Оберіть профіль.
- ▶ Підтвердіть повідомлення за допомогою  **OK**. Профіль завантажується й активується.
- ▶  Альтернативно можна вибрати профіль уже під час посадки (→ стор. 223).

### Відображення вибору профілю під час посадки

#### Передумови

- Створено принаймні один профіль.

Мультимедійна система:

→   Профілі

- ▶ Оберіть **Загальні налаштування**.
- ▶ Увімкніть **Показати вибір профілів при посадці**. Під час запуску автомобіля дисплей мультимедійної системи відображає активний профіль.

## Пропозиції

### Огляд пропозицій

Автомобіль може «вивчати» звички водія стосовно використання. На основі використовуваних раніше функцій у пункті **ПРОПОЗИЦІЇ** пропонуються найімовірніші пункти призначення, музичні композиції, радіостанції та контакти.

Пропозиції відображаються за умови, що виконано такі передумови:

- Створено профіль (→ стор. 223).  
У профілі **Стандартний профіль** пропозицій немає.
- Вибрано профіль.
- Ви погодилися на збір даних.
- Для початку використання мультимедійна система має проаналізувати поведінку користувача. Якщо даних достатньо, пропозиції доступні.

Якщо перелічені передумови не виконано, у меню **ПРОПОЗИЦІЇ** з'являється огляд з описом функції.

Збір даних можна налаштувати (→ стор. 224) або видалити зібрані дані (→ стор. 224).

### Виклик пропозицій

#### Передумови





- Профіль створений та обраний (→ стор. 223).

Після придбання автомобіля обрано профіль **Стандартн. профіль**.

- ▶ Торкніться  на дисплеї мультимедійної системи.  
З'являється домашній екран.
- ▶ Переміщуйте палець вгору, поки не з'явиться меню **ПРОПОЗИЦІЇ**.
- ▶ Оберіть пункт призначення, композицію, радіостанцію або контакт.  
Якщо навігація до пункту призначення наразі активна, можна запустити нову навігацію до пункту призначення або визначити нову точку існуючого маршруту.

### Конфігурування пропозицій

Мультимедійна система:

- ▶    **Профілі**
- ▶ Оберіть  для профілю.
- ▶ Оберіть **Налаштування пропозицій**.

- ▶ **Увімкнення/вимкнення відображення рекомендацій:** увімкніть або вимкніть **Надавати рекомед. щодо пункт. призн.**, **Надавати рекомендації щодо музики** і **Надавати рекомендації щодо контактів**.

Якщо опція увімкнена, відображаються рекомендації щодо пунктів призначення, композицій, радіостанцій або контактів.

Якщо опція вимкнена, рекомендації не відображаються.

- ▶ **Вимкнення функції навчання на один день:** увімкніть **Навчан. 24год деакт.**

Для активного профілю впродовж 24 годин не виконується навчання та збір даних.

Пропозиції продовжують відображатися. Час, що залишився, відображається поряд із пунктом **Навчан. 24год деакт.**

Перед закінченням часу з'являється повідомлення про те, що мультимедійна система скоро продовжить функцію навчання.

Приклад: якщо опція увімкнена і розраховано маршрут для нового пункту призначення, цей пункт призначення не враховується для функції навчання.

- ▶ **Скидання історії рекомендацій:** оберіть **Скинути історію пропозицій**.

 Цю дію неможливо скасувати.

- ▶ Оберіть **Так**.

### Редагування рекомендацій

Ви можете перейменувати лише пункти призначення.

- ▶ Натисніть символ  на дисплеї мультимедійної системи.  
Відображається домашній екран.
- ▶ Проведіть вгору, доки не відобразиться меню **ПРОПОЗИЦІЇ**.
- ▶ Відзначте пункт призначення та натискайте на нього, доки не відобразиться меню **ОПЦІЇ**.
- ▶ Оберіть **Перейменувати**.
- ▶ Введіть назву.
- ▶ **Підтвердити введення:** оберіть **Так**.

### Видалення пропозицій

- ▶ Торкніться  на дисплеї мультимедійної системи.  
Відображається домашній екран.
- ▶ Переміщуйте палець вгору, поки не почне відображатися меню **ПРОПОЗИЦІЇ**.

- ▶ Позначте пропозицію і утримуйте її натиснуто, доки не відкриється меню **ОПЦІЇ**.
- ▶ Оберіть **Видалити**.

### Видалення пропозицій у додатках

Ви можете видалити пропозиції в попередніх пунктах призначення, в переліку радіостанцій та в переліку контактів.

- ▶ Оберіть пропозицію за допомогою .
- ▶ Оберіть **Більше не пропонувати**.
- ▶ **Видалення пропозицій з поточного переліку:** оберіть **Не зараз**. Пізніше пропозиція буде знову відображена в переліку.
- ▶ **Остаточне видалення рекомендацій:** оберіть **Ніколи**.
- ▶ Оберіть **Так**. У подальшому рекомендація більше не відображатиметься. Усі пропозиції скидаються.
- ▶ **Скасування функцій:** оберіть **Скасувати**.

## Обране

### Огляд обраного

Обране надає можливість швидкого доступу до часто використовуваних функцій. Загалом можна призначити 20 позицій обраного.

Ви можете вибрати обране з категорій або додавати обране безпосередньо з додатка.

### Виклик обраного

#### На дисплеї мультимедійної системи

- ▶ Торкніться . Відображається домашній екран.
- ▶ Переміщуйте палець вгору, поки не почне відображатися **ОБРАНЕ**.

#### На рульовому колесі

- ▶ Натисніть регулятор  на рульовому колесі вниз.

### Додавання обраного

#### Вибір обраного з категорій

- ▶ Торкніться  на дисплеї мультимедійної системи. Відображається домашній екран.
- ▶ Переміщуйте палець вгору, поки не почне відображатися **ОБРАНЕ**.

- ▶ Оберіть  **Додати обране**. На дисплеї з'являються категорії.
- ▶ Оберіть категорію. На дисплеї відображається обране.
- ▶ Виберіть обране. Обране зберігається на наступній вільній позиції.
- ▶ **Усі позиції в обраному зайняті:** підтвердіть повідомлення, яке відображується, кнопкою **ОК**. Перелік відображує все обране.
- ▶ Оберіть обране, яке треба замінити.

### Додавання обраного з додатків

Приклади додавання з програми:

- Збереження контакту.
- Збереження радіостанції.
- Додавання медіа-джерела.
- Збереження пункту призначення для навігації.

- ▶ **Збереження контакту як загального обраного:** оберіть контакт (→ стор. 269).

На дисплеї відображається детальна інформація.



- ▶ Натисніть і утримуйте номер телефону, поки не з'явиться меню **ОПЦІЇ**.
- ▶ Оберіть **Зберегти як обране**. Контакт додається до обраного.
- ▶ **Збереження радіостанцій як глобального обраного:** налаштування радіостанції (→ стор. 292).
- ▶ Натисніть та утримуйте радіостанцію, поки не з'явиться меню **ОПЦІЇ**.
- ▶ Оберіть **Зберегти як обране**. Радіостанцію додано як обране.

### Перейменування обраного



- ▶ Торкніться  на дисплеї мультимедійної системи. Відображається домашній екран.
- ▶ Переміщуйте палець вгору, поки не почне відображатися **ОБРАНЕ**.
- ▶ Натисніть та утримуйте обране, поки не з'явиться меню **ОПЦІЇ**.
- ▶ Оберіть **Перейменувати**.
- ▶ Введіть назву.
- ▶ Оберіть **ОК**.

## Переміщення обраного

### Переміщення обраного в меню «Обране»

- ▶ Торкніться  на дисплеї мультимедійної системи. Відображається домашній екран.
- ▶ Переміщуйте палець вгору, поки не почне відображатися **ОБРАНЕ**.
- ▶ Натисніть і тримайте натисненим обране, поки не з'явиться меню **ОПЦІЇ**.
- ▶ Оберіть **Перемістити**.
- ▶ Перемістіть обране на нове місце.
- ▶ Торкніться .

### Переміщення меню «Обране» в персоналізації

- ▶ Торкніться  на дисплеї мультимедійної системи. Відображається домашній екран.
- ▶ Переміщуйте палець вгору, поки не почне відображатися **Визначити нову послідовн..**
- ▶ Оберіть **Визначити нову послідовн..**
- ▶ Перемістіть **Обране** на нову позицію.
- ▶ Торкніться .
- ▶ **Закривання меню:** оберіть **Закривання**.

### Видалення обраного

- ▶ Торкніться  на дисплеї мультимедійної системи. Відображається домашній екран.
- ▶ Переміщуйте палець вгору, поки не почне відображатися **ОБРАНЕ**.
- ▶ Натисніть і тримайте натисненим обране, поки не з'явиться меню **ОПЦІЇ**.
- ▶ Оберіть **Видалити**.
- ▶ Оберіть **Так**.

## Центр сповіщень

### Огляд центру сповіщень

У центрі сповіщень збираються такі повідомлення:

- Повідомлення, що генеруються автомобілем або мультимедійною системою.
- Повідомлення, що надходять внаслідок використання служб і сервісів.

Доступні такі типи сповіщень:

- Пункти призначення та маршрути для навігації
- Повідомлення (SMS)
- Найважлива системна інформація, наприклад, щодо оновлення програмного забезпечення
- Інші сповіщення, наприклад, від інших замовлених онлайн-служб

Центр сповіщень  ви знайдете на домашньому екрані, в меню та в навігаційній карті вгорі справа (→ стор. 219).

Зірочка в символі свідчить про нові сповіщення.

Як правило, нові повідомлення ненадовго відображаються на екрані. Це відбувається майже в усіх додатках, які ви наразі використовуєте. Якщо не виконувати жодних дій, вони зберуться в центрі сповіщень для подальшого використання.

Сповіщення відсортовані у хронологічній послідовності. Найновіше сповіщення знаходиться зверху.

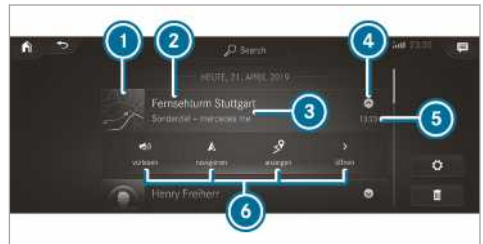

Сповіщення відображає таку інформацію:

- Символ або зображення ① додатка
- Заголовок ②, наприклад ім'я, номер телефону або пункт призначення
- Службу, що відправила повідомлення, та докладнішу інформацію ③
- Мітку часу ⑤
- При наявності декількох доступних дій символ ④ для закривання або відкриття сповіщень.

Залежно від типу сповіщення доступні чотири різні дії ⑥.

Приклади дій:

- Зачитування
- Виклик

- Відповідь
- Виклик веб-сторінки
- Навігація

Деякі сповіщення, наприклад, пункт призначення, зберігаються довше. Тому вам не потрібно виконувати доступні дії відразу після надходження сповіщення. Запустити навігацію до пункту призначення можна пізніше.

- ❗ У центрі сповіщень можна розпочати глобальний пошук (→ стор. 228).

### Виклик сповіщень

Мультимедійна система:



### Відкривання центру сповіщень

- ▶ **На дисплеї мультимедійної системи:** доторкніться символу для центру сповіщень.

або

- ▶ **На сенсорному керуванні:** позначте символ для центру сповіщень, провівши на ньому пальцем.
- ▶ Натисніть елемент керування.

### Вибір сповіщення

- ▶ Проведіть вгору або вниз.
- ▶ Торкніться або натисніть елемент керування.

### Вибір дій для сповіщення

Доступні такі можливості:

- Вибір дії безпосередньо після надходження та відображення в додатку.
- Вибір дії пізніше після виклику центру сповіщень.

- ▶ **Доступна одна дія:** оберіть дію.
- ▶ **Доступні декілька дій:** якщо сповіщення не відкрилось, оберіть символ .
- ▶ Оберіть дію.  
Сповіщення доступне й надалі.

### Редагування сповіщень

Мультимедійна система:



- ▶ Викличте центр сповіщень (→ стор. 227).
- ▶ **Виконання налаштувань:** оберіть .

- ❗ Якщо неможливо виконати жодних налаштувань, з'являється повідомлення.

- ▶ Увімкнення або вимкнення налаштування.
- ▶ **Видалення:** оберіть кошик.
- ▶ Оберіть **Видалити** або **Видалити все**. **Видалити** видалляє окреме сповіщення. **Видалити все** видалляє усі відображені наразі сповіщення.
- ▶ Натисніть **Готово**, щоб вийти з режиму видалення.

## Глобальний пошук

### Огляд глобального пошуку

Глобальний пошук можна використовувати на домашньому екрані та у сповіщеннях.

Глобальний пошук видає результати про такі категорії та їх підкатегорії:

- навігація
- носії даних
- телефон, соціальні мережі
- інтерфейс користувача та електронне керівництво з експлуатації
- Інтернет

За його допомогою можна, наприклад, шукати міста, вулиці та визначні місця в межах навігації.

- ❗ Ви можете також здійснювати пошук за адресами, що складаються з трьох слів (→ стор. 243).

Під час введення під полем для пошуку відображаються найімовірніші пропозиції. Якщо ввести «S», буде, наприклад, відображено «Stuttgart», «Steak» і «Sandra». Якщо ви обираєте «Stuttgart», ви отримуєте, наприклад, пропозиції «Starbucks», «Steak» і «Stadtbahn».

Результати пошуку відображаються в переліку, відсортованому за категоріями. Поряд із категорією вказано кількість збігів. Перед кожною категорією показано найточніші збіги. Інші збіги ви знайдете після вибору відповідної категорії.

Якщо ви підтверджуєте введення за допомогою **OK**, всі категорії та кількість збігів відображуються в огляді. Після вибору категорії можна обирати результати пошуку в категорії. Якщо ви обираєте результат пошуку, відкривається детальний вид. У детальному виді можна вибрати дії, які необхідно виконати з відповідним результатом пошуку. Можна, наприклад, розпочати навігацію до пункту

призначення або зателефонувати контакту. Дії позначені відповідним чином.

Виконати пошук можна за допомогою таких способів введення:

- Введення символів за допомогою екранної клавіатури
- Введення символів із розпізнаванням шрифту
- Функція диктування

### Використання глобального пошуку

Мультимедійна система:



▶ Оберіть Пошук.  
або

▶ Відкрийте сповіщення (→ стор. 227).

▶ Оберіть Пошук.

ⓘ Альтернативно для пошуку ви можете скористатись функцією диктування .

▶ Введіть пошуковий запит у поле пошуку. Використовуйте введення символів. Під час уведення під полем для пошуку пропонується три найімовірніші варіанти. У переліку праворуч для категорії відображаються 2 найточніші результати пошуку.

▶ **Приймання пропозицій:** оберіть пропозицію.

Пропонуються три найімовірніші варіанти.

▶ Продовжіть пошук або прийміть пропозицію.

▶ **Приймання 2 найточніших результатів пошуку:** оберіть результат пошуку. Розпочинається виконання дії або відображається перелік.

▶ У переліку оберіть результат пошуку або дію.

▶ **Відображення всіх категорій:** оберіть ОК.

▶ **Відображення результатів пошуку для категорій:** оберіть категорію.

▶ **Відображення детальної інформації:** оберіть результат пошуку.

▶ **Початок виконання дії:** оберіть дію. Після вибору дії виконується, наприклад, відтворення композиції або розрахунок маршруту до пункту призначення.

## Введення символів

### Використання введення символів

**▲ УВАГА!** Небезпека відволікання інформаційними системами або системами комунікації

Якщо ви під час руху користуєтесь інтегрованими інформаційними системами та засобами зв'язку, то це може відволікти вас від ситуації на дорозі. Крім того, ви можете втратити контроль над керуванням автомобіля.

▶ Користуйтесь цими пристроями лише у випадках, коли ситуація на дорозі це дозволяє.

▶ Якщо цього не можна гарантувати, зупиніться відповідно до правил дорожнього руху і виконайте введення, коли автомобіль стоїть.

Під час експлуатації мультимедійної системи дотримуйтеся законодавства країни, в якій ви наразі перебуваєте.

Введення символів можна виконувати за допомогою таких елементів керування:

- Панель сенсорного керування
- Сенсорний екран (дисплей мультимедійної системи)

На панелі сенсорного керування введення символів відбувається за допомогою рухів курсору.

Введення символів можна розпочати на одному елементі керування та продовжити на іншому.

▶ Якщо відображається клавіатура, символи вводяться на елементі керування рухами пальця і натисканням або торканням (сенсорний екран).

або

▶ Символи пишуться на сенсорному екрані.

Приклади використання введення символів:

- Переименування обраного.
- Введення адреси пункту призначення в системі навігації.
- Введення веб-адреси.

## Введення символів на сенсорному екрані

## Відомості про клавіатуру

## Передумови

- Для деяких функцій потрібне діюче з'єднання з Інтернетом.



① Рядок введення

② Відображення пропозицій під час введення

③ Видалення введеного

④ Видалення

Натискання або торкання видаляє попередньо введений символ  
Якщо торкнутися і не відпускати палець, видаляються всі введені символи

⑤ Застосування введеного

⑥ Перемикання на рукописне введення

⑦ Введення пробілів

⑧ Зміна мови клавіатури

⑨ Перемикання на введення спеціальних символів

⑩ Перемикання на введення цифр та інших спеціальних символів

ABC – перемикання на введення букв (рівень 2)

⑪ Натисканням або торканням виконується перемикання між великими та малими літерами

Тривале натискання налаштовує режим великих літер

За допомогою символу мікрофона можна перемикається на голосовий ввід, коли ця функція доступна.

▶ Виклик введення символів, наприклад, для перейменування обраного (→ стор. 225). Відображується клавіатура.

▶ Торкніться кнопки символу. Символ вноситься в рядок введення ①. Пропозиції відображаються в ②.

▶ **Вибір пропозиції:** оберіть одну з пропозицій.

▶ Якщо доступно, вкажіть інші пропозиції за допомогою < >.

▶ Продовжуйте введення символів.

▶ **Введення альтернативного символу:** тривалий час натискайте символ.

▶ Оберіть символ.

▶ **Завершення введення символів:** натисніть кнопку < >.



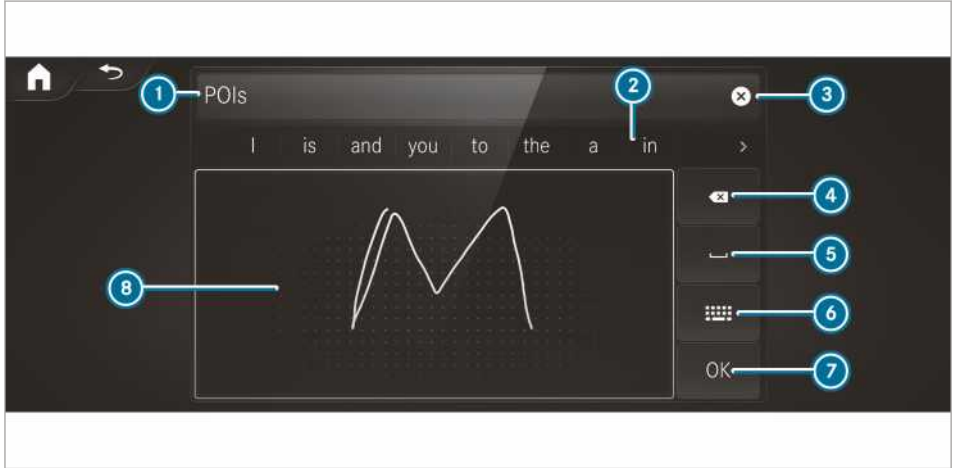

① Доступні функції редагування залежать від мети редагування, налаштування мови введення і рівня символів.

## Інформація про рукописне введення



- |                                            |                                                                         |                                         |
|--------------------------------------------|-------------------------------------------------------------------------|-----------------------------------------|
| ① Рядок введення                           | Натискання або торкання видаляє попередньо введений символ              | ⑥ Перемикання для введення з клавіатури |
| ② Відображення пропозицій під час введення | Якщо торкнутися і не відпустити палець, видаляються всі введені символи | ⑦ Застосування введеного                |
| ③ Видалення введеного                      |                                                                         | ⑧ Напишіть символ в області креслення   |
| ④ Перемикання на голосовий ввід            |                                                                         |                                         |
| ⑤ Видалення                                | ⑤ Додавання пробілів                                                    |                                         |

За допомогою символу мікрофона можна перемикатися на голосовий ввід, коли ця функція доступна.

- ▶ Виклик введення символів, наприклад, для перейменування обраного (→ стор. 225).
- ▶ Якщо відображується клавіатура, оберіть .
- ▶ Напишіть пальцем символ на сенсорному екрані.
- ▶ Символ вноситься в рядок введення ①. Пропозиції відображаються в ②.
- ▶ **Вибір пропозицій:** оберіть одну з пропозицій.
- ▶ Якщо доступно, вкажіть інші пропозиції за допомогою  або .
- ▶ Продовжуйте введення символів. Символи можна писати поруч або один над іншим.
- ▶ **Завершення введення символів:** натисніть кнопку .

### Налаштування клавіатури для введення символів

Мультимедійна система:

↳ Налаштування ▶ Система ▶ Ел. управління ▶ Клавіатури та рукописне введення тексту

- ▶ Підтвердіть **Вибір клавіатури**. Оберіть мову клавіатури зі списку.

### Системні налаштування

#### Дисплей

### Конфігурування налаштувань дисплея

Мультимедійна система:

↳  ▶ Налаштування ▶ Система ▶ Стилі та індикації

#### Стилі

- ▶ Оберіть **Класичний**, **Спортивний** або **Прогресивний**.

#### Яскравість дисплея

- ▶ Оберіть **Яскравість дисплея**.
- ▶ Оберіть значення освітленості.



## Дисплей, увімкнення/вимкнення

- ▶ **Вимкнення:** оберіть **Вимкнути дисплей**.
- ▶ **Увімкнення:** натисніть кнопку, наприклад, **TEL**.

## Дизайн дисплея

- ▶ Оберіть **Стиль диспл. день/ніч**.
- ▶ Оберіть **Автоматично, Стиль дисплею: день** або **Стиль дисплею: ніч**.

## Час та дата

### Автоматичне налаштування часу та дати

Мультимедійна система:

🔗  ▶▶ Система ▶▶ Час і дата

- ▶ Вимкніть **Коригування часу вручну** . Час і дата налаштовуються автоматично, згідно з обраним часовим поясом та варіантом переходу на літній час.
- ⓘ Точний час необхідний для таких функцій:
  - навігація до пункту призначення з вказівками щодо руху, які залежать від часу
  - розрахунок очікуваного часу прибуття

### Налаштування часового поясу

#### Передумови

- Для **ручного налаштування часового поясу:** функція **Автоматичне налашт. час.** вимкнена.

Мультимедійна система:

🔗  ▶▶ Налаштування ▶▶ Система ▶▶ Час і дата

### Налаштування часового поясу вручну

- ▶ Оберіть **Часовий пояс:**.

Відображається перелік країн.

- ⓘ Якщо у країні є декілька часових поясів, вони відображаються після вибору країни.
- ▶ Оберіть країну і, якщо треба, часовий пояс. Налаштований часовий пояс відображається в полі **Часовий пояс:**.

### Автоматичне налаштування часового поясу

- ▶ Увімкніть **Автоматичне налашт. час. поясу**.

## Налаштування формату відображення часу і дати

Мультимедійна система:

🔗  ▶▶ Налаштування ▶▶ Система ▶▶ Час і дата ▶▶ Налаштувати формат

- ▶ Налаштуйте формат відображення часу і дати •.

### Налаштування часу та дати вручну

#### Передумови

- Функція **Коригування часу вручну** увімкнена.
- Для **ручного налаштування дати:** в автомобілі немає GPS.

Мультимедійна система:

🔗  ▶▶ Налаштування ▶▶ Система ▶▶ Час і дата

### Налаштування часу

- ▶ Оберіть **Налаштування часу**.
- ▶ Налаштуйте час.
- ⓘ В автомобілях із GPS час налаштовується автоматично через вибраний часовий пояс.

### Налаштування дати

- ▶ Оберіть **Налаштування дати**.
- ▶ Налаштуйте дату.
- ⓘ В автомобілях із GPS навіть при активному ручному налаштуванні часу неможливо налаштувати дату. Дата налаштовується автоматично залежно від вибраного часового поясу.

## Bluetooth®

### Інформація про Bluetooth®

Bluetooth® — це технологія бездротової передачі даних у коротких діапазонах до 10 м. Використовуючи Bluetooth®, ви можете підключити ваш мобільний телефон до мультимедійної системи та користуватися такими функціями:

- Пристрій гучного зв'язку з доступом до таких опцій:
  - Переліки викликів (→ стор. 271)
- Інтернет-з'єднання
- Прослуховування музики через Bluetooth® Audio

- Передача візитних карток (vCards) в авто-мобіль

Bluetooth® – зареєстрована торгова марка компанії Bluetooth Special Interest Group (SIG) Inc.

- ⓘ Інтернет-з'єднання через Bluetooth® доступне не в усіх країнах.

### Bluetooth®, увімкнення/вимкнення

Мультимедійна система:

→  ► Система ► WLAN та Bluetooth

- Увімкніть або вимкніть Bluetooth®.

## WLAN

### Огляд WLAN-з'єднання

Ви можете використовувати WLAN для того, щоб встановити зв'язок з мережею WLAN та отримати доступ до Інтернету або інших пристроїв мережі.

Доступні такі функції з'єднання:

- WLAN-з'єднання  
WLAN-з'єднання встановлюється з пристроєм, який підтримує WLAN, наприклад з мобільним телефоном замовника або планшетним комп'ютером.
- Мультимедійна система як точка доступу WLAN  
Для цього з'єднуються, наприклад, планшетний комп'ютер або ноутбук.

Для встановлення з'єднання ви можете використовувати такі методи:

- PIN-код WPS  
З'єднання з безпечною мережею WLAN відбувається за допомогою PIN-коду.
- WPS PBC  
З'єднання з безпечною мережею WLAN відбувається за допомогою натискання кнопок (кнопка).
- Ключ безпеки  
З'єднання з безпечною мережею WLAN відбувається за допомогою ключа безпеки.

### Налаштування WLAN

#### Передумови

- Під'єднуваний пристрій підтримує один із трьох описаних типів з'єднання.

Мультимедійна система:

→  ► Налаштування ► System (System (Система)) ► WLAN та Bluetooth

### WLAN, увімкнення/вимкнення

- Увімкніть або вимкніть Мережа WLAN. Якщо Мережа WLAN вимкнена, зв'язок через WLAN з усіма пристроями втрачено. Також не можна встановити з'єднання з комунікаційним модулем. У такому разі деякі функції, наприклад динамічна навігація до пункту призначення з інформаційним сервісом Live Traffic Information, недоступні.

### Підключення мультимедійної системи до нового пристрою через WLAN



Якщо комунікаційний модуль не встановлений, ця функція доступна.

Тип встановлення з'єднання необхідно обирати в мультимедійній системі та на під'єднуваному пристрої.

- ⓘ Завершення строку підключення може відрізнитися залежно від пристрою. Виконуйте вказівки, що відображаються на дисплеї. Докладніша інформація (див. керівництво з експлуатації, надане виробником).

- Оберіть Налаштування Інтернет.
- Оберіть Підключення WLAN.
- Оберіть Додати точку доступу.

### Підключення за допомогою ключа безпеки

- Оберіть параметри  потрібної мережі WLAN.
- Оберіть З'єднати через код безпеки.
- Показати ключ безпеки на під'єднуваному пристрої (див. керівництво з експлуатації, надане виробником).
- Введіть цей ключ безпеки в мультимедійній системі.
- Підтвердіть введення за допомогою .
- ⓘ Тип з'єднання через ключ безпеки підтримують усі пристрої.

### Підключення за допомогою PIN-коду WPS

- Оберіть параметри  потрібної мережі WLAN.

- ▶ Оберіть **Підключити з використанням пін-коду WPS**.  
Мультимедійна система генерує восьмизначний PIN-код.
- ▶ Введіть цей PIN-код на під'єднуваному пристрої.
- ▶ Підтвердіть введення.

#### Підключення за допомогою натискання кнопки

- ▶ Оберіть параметри  потрібної мережі WLAN.
- ▶ Оберіть **Підключити через WPS PBC**.
- ▶ На під'єднуваному пристрої в опціях оберіть «Підключення за допомогою системи WPS-PBC» (див. керівництво з експлуатації, надане виробником).
- ▶ Натисніть кнопку WPS на під'єднуваному пристрої.
- ▶ У мультимедійній системі оберіть **Далі**.

#### Активация автоматичного з'єднання

- ▶ Оберіть **Підключення WLAN**.
- ▶ Оберіть параметри  потрібної мережі WLAN.
- ▶ Увімкніть **Постійне Інтернет-підключення**.

#### Підключення до вже відомої мережі WLAN

- ▶ Оберіть **Підключення WLAN**.
- ▶ Оберіть мережу WLAN.  
З'єднання встановлюється знову.

#### Встановлення точки доступу WLAN

Мультимедійна система:

- ▶  ▶ **Налаштування** ▶ **System** (System (Система)) ▶ **WLAN та Bluetooth**

#### Конфігурування мультимедійної системи як точки доступу WLAN

Вид встановлення з'єднання залежить від під'єднуваного пристрою. Функція повинна підтримуватися мультимедійною системою та під'єднуваним пристроєм. Тип встановлення з'єднання необхідно обирати в мультимедійній системі та на під'єднуваному пристрої.

- ▶ Оберіть **Точка доступу автомобіля**.
- ▶ Оберіть **Підкл. пристр. до т.доступу автомобіля**.

#### Підключення з використанням генерування PIN-коду WPS

- ▶ Оберіть **Підключити, використ. генер. пін-коду WPS**.
- ▶ На під'єднуваному пристрої введіть та підтвердіть PIN-код, який відображається на дисплеї мультимедійної системи.

#### Підключення за допомогою введення PIN-коду WPS

- ▶ Оберіть **Підключити з використанням пін-коду WPS**.
- ▶ Введіть PIN-код, який відображається на дисплеї зовнішнього пристрою, у мультимедійній системі.

#### Підключення за допомогою натискання кнопки

- ▶ Оберіть **Підключити через WPS PBC**.
- ▶ Натисніть кнопку на під'єднуваному пристрої (див. керівництво з експлуатації, надане виробником).
- ▶ Оберіть **Далі**.

#### Підключення за допомогою ключа безпеки

- ▶ Оберіть **Підкл. пристр. до т.доступу автомобіля**.  
Відображується ключ безпеки.
- ▶ Оберіть автомобіль на під'єднуваному пристрої. Він відображається під мережним іменем **DIRECT-MB Hotspot 12345**.
- ▶ Введіть на під'єднуваному пристрої ключ безпеки, що відображається на дисплеї мультимедійної системи.
- ▶ Підтвердіть введення.

#### Підключення за допомогою NFC

- ▶ Оберіть **Підключити через NFC**.
- ▶ Активуйте NFC на мобільному пристрої (див. керівництво з експлуатації, надане виробником).
- ▶ Помістіть мобільний пристрій в зону NFC автомобіля (→ стор. 267).
- ▶ Оберіть **Готово**.  
Тепер мобільний пристрій підключений через NFC до точки доступу мультимедійної системи.

#### Генерація нового ключа безпеки:

- ▶ Оберіть **Точка доступу автомобіля**.

- ▶ Оберіть **Генерувати код безпеки**.  
Надалі з'єднання встановлюватиметься за допомогою новоствореного ключа безпеки.
- ▶ **Збереження ключа безпеки:** оберіть **Зберегти**.  
Якщо збережено новий ключ безпеки, то усі наявні з'єднання WLAN розриваються. Якщо з'єднання WLAN встановлюються знову, необхідно ввести новий ключ безпеки.

## Мова системи

### Вказівки щодо мови системи

Ця функція дозволяє налаштувати мову для індикацій меню та голосових вказівок навігаційної системи. Вибір мови впливає на можливість введення символів. Голосові вказівки навігаційної системи не підтримують усі мови. Якщо мова не підтримується, голосова вказівка навігаційної системи надається англійською мовою.

### Налаштування мови системи

Мультимедійна система:

→  **▶▶ Налаштування**  
**▶▶ Система** **▶▶ Мова**

- ▶ Налаштуйте мову.
- ⓘ Якщо ви використовуєте арабські карти, відображення текстової інформації на навігаційній карті також можна отримувати арабськими літерами. Для цього оберіть мову العربية з переліку мов. У такому випадку голосові вказівки навігаційної системи будуть відтворюватись арабською мовою.

### Налаштування одиниць вимірювання для відстані

Мультимедійна система:

→  **▶▶ Система** **▶▶ Одиниці вимір**

- ▶ Оберіть **км** або **милі**.
- ▶ Для індикації на багатофункціональному дисплеї дисплея приладів увімкніть **Додатковий спідометр**.

## Імпорт і експорт даних

### Функція імпорту/експорту даних

Можливі такі функції:

- Передавання даних з однієї системи чи автомобіля на іншу систему або автомобіль.
  - Створення резервної копії персональних даних та їх відновлення.
  - Захист ваших особистих даних за допомогою PIN-коду від їх небажаної передачі.
- ⓘ Зважайте на те, що файлова система NTFS не підтримується. Рекомендовано застосувати файлову систему FAT32.

### Імпорт/експорт даних

**!** **ВКАЗІВКА** Втрата даних внаслідок передчасного видалення

- ▶ Не виймайте носії даних під час експорту даних.

Mercedes-Benz не несе відповідальності за можливу втрату даних.

### Передумови

- Автомобіль не рухається.
- Запалювання увімкнене.
- USB-пристрій підключений.

Мультимедійна система:

→  **▶▶ Система** **▶▶ Резервн. копіїв**

- ▶ Оберіть **Імпортувати дані** або **Експортувати дані**.

### Імпорт

- ▶ Оберіть носій даних.  
З'являється запит, чи дійсно ви бажаєте перезаписати поточні дані. Якщо дані походять з іншого автомобіля, це буде виявлено під час зчитування.  
Якщо дані імпортовано, мультимедійна система перезапускається.
- ⓘ Після імпорту можна змінити поточні налаштування автомобіля.

### Експорт

Якщо захист PIN-кодом увімкнений, відбувається запит PIN-коду.

- ▶ Введіть чотиризначний PIN-код.

- ▶ Оберіть носій даних. Дані експортуються. Експорт даних може тривати кілька хвилин.
- ⓘ Після успішного експорту на носії даних знаходиться каталог «MyMercedesBackup», де збережені експортовані дані.

## Захист PIN-кодом, увімкнення/вимкнення

Мультимедійна система:

➔  ➔ Налаштування ➔ Система ➔ Захист PIN

### Встановлення PIN-коду

- ▶ Оберіть **Встановити PIN**.
- ▶ Введіть чотиризначний PIN-код.
- ▶ Знову введіть чотиризначний PIN-код. Якщо обидва PIN-коди збігаються, захист PIN-кодом активний.

### Зміна PIN-коду

- ▶ Оберіть **Змінити налаштування**.
- ▶ Введіть поточний PIN-код.
- ▶ Оберіть **Змінити PIN**.
- ▶ Встановіть новий PIN-код.

### Активация захисту PIN-кодом від небажаного експорту даних

- ▶ Оберіть **Змінити налаштування**. За допомогою PIN-коду підтвердіть вибір.
- ▶ Оберіть **Захист експорту даних**. Увімкніть або вимкніть функцію.

### Розблокування PIN-коду

- ▶ Зверніться на авторизовану станцію техобслуговування Mercedes-Benz, щоб скинути захист PIN-кодом.

## Оновлення програмного забезпечення

### Інформація щодо оновлення програмного забезпечення

Процедура оновлення програмного забезпечення складається з трьох кроків:

- Завантаження або копіювання даних, необхідних для встановлення
- Встановлення оновлення
- Активация оновлення за допомогою перезавантаження системи

Якщо доступні оновлення, мультимедійна система відображає відповідну вказівку.

Залежно від джерела ви можете виконати наступні оновлення:

### Оновлення програмного забезпечення

Джерело оновлення	Тип оновлення
Інтернет	Навігаційні карти, системні оновлення, електронне керівництво з експлуатації
Зовнішній накопичувач, наприклад, USB-накопичувач	Навігаційні карти

Завдяки оновленню програмного забезпечення ваш автомобіль завжди відповідає сучасним технічним вимогам.

Для постійного покращення якості наших послуг пізніше ви отримаєте оновлення для мультимедійної системи, послуг Mercedes PRO connect і комунікаційного модуля вашого автомобіля. Ці оновлення будуть надані зручним способом, через систему мобільного зв'язку вашого автомобіля, і в багатьох випадках виконуються автоматично. На порталі Mercedes PRO можна в будь-який час перевірити стан вашого оновлення і отримати інформацію про актуальні новинки.

Огляд ваших переваг:

- Зручне приймання оновлень програмного забезпечення через мережу мобільного зв'язку
- Забезпечує тривалу якість і доступність послуги Mercedes PRO connect
- Оновлює мультимедійну систему і комунікаційний модуль до актуального стану

Докладніша інформація щодо актуалізації програмного забезпечення на <http://www.mercedes.pro>

### Проведення оновлення програмного забезпечення

#### Передумови

- Для **онлайн-оновлень**: інтернет-з'єднання встановлено (→ стор. 281).
- Для **автоматичного оновлення в режимі он-лайн**: ваш автомобіль має вбудований комунікаційний модуль.

Мультимедійна система:

🔗 ➔ [Налаштування](#) ➔ [Система](#) ➔ [Актуалізація ПЗ](#)

#### Автоматично

- ▶ Увімкніть [Автоматичне оновлення онлайн](#). Оновлення завантажуються та встановлюються автоматично.
- ▶ Відображається стан поточного оновлення.

#### Вручну

- ▶ Вимкніть [Автоматичне оновлення онлайн](#).
- ▶ Оберіть у списку оновлення та розпочніть актуалізацію.

#### Активация оновлення програмного забезпечення

- ▶ Перезапустіть систему. Зміни оновлення програмного забезпечення активуються.

#### Важливі системні оновлення

Для безпеки даних вашої мультимедійної системи можуть знадобитися важливі системні оновлення. Встановіть їх, інакше гарантувати безпеку вашої мультимедійної системи буде неможливо.

- ① Якщо автоматичне оновлення програмного забезпечення активовано, системні оновлення завантажуються автоматично (→ стор. 235).

Як тільки оновлення доступне для завантаження, на дисплеї мультимедійної системи з'являється відповідне повідомлення.

Ви маєте такі можливості для вибору:

- [Завантажити](#)  
Оновлення завантажуються у фоновому режимі.
- [Подробиці](#)  
Відображається інформація щодо запропонованого системного оновлення.
- [Пізніше](#)  
Оновлення пізніше можна завантажити вручну (→ стор. 235).

#### Глибоке оновлення системи

Глибокі оновлення системи охоплюють налаштування автомобіля та системи, а тому можливі, лише якщо автомобіль зупинений, а запалювання вимкнене.

Якщо завантаження глибокого оновлення системи завершене і оновлення готове до

встановлення, ви будете проінформовані про це, наприклад, після перемикаання запалювання.

- ① Перш ніж розпочати інсталяцію, розташуйте автомобіль у безпечному місці згідно з правилами дорожнього руху.

Передумови для встановлення:

- Запалювання вимкнене.
- Вказівки та попередження прочитані та прийняті.
- Стоянкове гальмо зафіксоване.

Якщо виконані усі передумови, оновлення встановлюється. Під час встановлення оновлення не можна керувати мультимедійною системою, функції автомобіля обмежені.

Якщо під час встановлення виникає помилка, автоматично виконується спроба відновлення попередньої версії. Якщо відновлення попередньої версії неможливе, на дисплеї мультимедійної системи з'являється відповідний символ. Щоб усунути проблему, відвідайте спеціалізовану СТО.

#### Функція Reset (скидання)

Мультимедійна система:

🔗 ➔  ➔ [Налаштування](#) ➔ [Система](#) ➔ [Скинути](#)

#### Скидання за допомогою мультимедійної системи

Видаляються особисті дані, наприклад:

- пам'ять радіостанцій
- підключені мобільні телефони
- приватний профіль користувача
- ① При скиданні гостьовий профіль повертається до заводських налаштувань.

- ▶ Оберіть [Так](#).

Якщо захист PIN-кодом активний, з'являється запит, чи слід під час скидання до заводських налаштувань також скинути код.

- ▶ Оберіть [Так](#)
- ▶ Введіть поточний PIN-код. PIN-код скидається.

Або:

- ▶ Оберіть [Ні](#).  
Після скидання поточний PIN-код залишається.

- i** Якщо ви забули ваш PIN-код, захист за допомогою PIN-коду можна деактивувати на авторизованій станції техобслуговування Mercedes-Benz.

Знову з'явиться запит, чи дійсно треба виконати скидання.

- ▶ Оберіть **Так**. Відбувається скидання налаштувань мультимедійної системи до заводських параметрів.

### Скидання за допомогою натискання кнопки

- ▶ Одночасно натисніть та утримуйте натиснутими кнопки **TEL** і **🚗**, доки мультимедійна система не перезапуститься (щонайменше 15 секунд). Мультимедійна система перезапущається. Під час цього процесу дані не видаляються.

## Інформація про автомобіль

### Відображення даних автомобіля

Мультимедійна система:

→  ▶ Інформ. про авто

- ▶ Оберіть **Автомобіль**. Відображаються дані автомобіля.

### Відображення параметрів двигуна

Мультимедійна система:

→  ▶ Інформ. про авто

- ▶ Оберіть **Двигун**. Відображаються параметри двигуна.
- i** Показники потужності двигуна та крутного моменту двигуна можуть відрізнятися від номінальних значень.

Впливовими факторами є, наприклад:

- частота обертання двигуна
- висота над рівнем моря
- якість палива
- температура зовнішнього повітря

### Виклик індикації споживання

Мультимедійна система:

→  ▶ Інформ. про авто

- ▶ Оберіть **Споживання**. З'явиться індикація з поточними та середніми значеннями споживання.

## Навігація

## Увімкнення навігації

Мультимедійна система:



 ►► Navigation (Навігація)



Цифрова карта з меню (приклад)

- ① Введення об'єкта підвищеного інтересу, адреси або адреси з трьох слів та інші можливості введення пункту призначення
- ② Припинення навігації до пункту призначення (якщо навігація до пункту призначення активна)
- ③ Повторення голосової вказівки навігаційної системи та увімкнення/вимкнення голосових вказівок навігаційної системи
- ④ Виклик меню маршруту
  - Маршрут**
    - Вибір альтернативних маршрутів
    - Відображення огляду маршруту
  - Відображення списку маршрутів
  - Відображення опцій уникнення
  - Зміна налаштувань маршруту
  - Дорожній рух**
    - Відображення повідомлень про ситуацію на дорозі
    - Відображення локальних повідомлень
    - Повідомлення про подію на дорозі
    - Інформація про абонемент Live Traffic
    - Місце розташування**
      - Збереження позиції
      - Виклик компаса
  - Виклик орієнтури (кібли) (доступно не в усіх країнах)

⑤ Виклик меню «Налаштування»

Увімкнення/вимкнення або використання опцій:

- Відображення інформації щодо дорожнього руху
- Відображення можливостей паркування
- Відображення інформації про автомагістраль
- Виклик через **Розширені** опції до маршруту, карти та дорожнього руху.

- Альтернатива: натисніть кнопку . З'являється карта. Вказується поточне місцезнаходження автомобіля. Відображається меню.

Меню «Навігація», виклик/приховування

 ►► Navigation (Навігація)

Якщо навігація до пункту призначення не активна, з'являється карта і меню.

Якщо навігація до пункту призначення активна, додатково з'являється карта в повноекранному режимі і меню зникає.



▶ **Виклик:** торкніться дисплея мультимедійної системи.  
або

▶ Натисніть панель сенсорного керування.  
▶ **Приховування:** меню приховується автоматично.

## Введення пункту призначення

### Вказівки щодо введення пункту призначення

**▲ УВАГА** Небезпека відволікання внаслідок користування комунікаційними приладами під час поїздки

Використання в автомобілі інтегрованих інформаційних систем під час руху може відволікти вас від ситуації на дорозі. Крім того, ви можете втратити контроль над керуванням автомобіля.

- ▶ Користуйтеся цими пристроями лише у випадках, коли ситуація на дорозі це дозволяє.
- ▶ Якщо цього не можна гарантувати, зупиніться відповідно до правил дорожнього руху і виконайте введення, коли автомобіль стоїть.

Під час експлуатації мультимедійної системи дотримуйтеся законодавства країни, в якій ви наразі перебуваєте.

### Введення об'єкту підвищеного інтересу або адреси

**▲ УВАГА!** Небезпека відволікання інформаційними системами або системами комунікації

Якщо ви під час руху користуєтесь інтегрованими інформаційними системами та

засобами зв'язку, то це може відволікти вас від ситуації на дорозі. Крім того, ви можете втратити контроль над керуванням автомобіля.

- ▶ Користуйтеся цими пристроями лише у випадках, коли ситуація на дорозі це дозволяє.
- ▶ Якщо цього не можна гарантувати, зупиніться відповідно до правил дорожнього руху і виконайте введення, коли автомобіль стоїть.



Під час експлуатації мультимедійної системи дотримуйтеся законодавства країни, в якій ви наразі перебуваєте.

### Передумови

- Для пошуку онлайн: доступна служба Mercedes PRO connect.
- У вас є профіль користувача на порталі Mercedes PRO.
- Служба доступна.
- Служба активована на авторизованій станції техобслуговування Mercedes-Benz.

Докладнішу інформацію ви знайдете за адресою: <http://www.mercedes.pro>

Мультимедійна система:

→  ▶ **Navigation** (Навігація) ▶  **Куди?**

### Варіант 1: автономний пошук



Для автономного пошуку система введення пункту призначення використовує базу даних, збережену в мультимедійній системі.

Країна, в якій знаходиться автомобіль, налаштована ①.

▶ Введіть об'єкт підвищеного інтересу або адресу за допомогою клавіатури (показана на малюнку) або системи розпізнавання рукописного тексту ⑥ в ②. Введення може відбуватися в будь-якій послідовності.

Під час введення пункту призначення під ② відобразяться варіанти, запропоновані мультимедійною системою. Вибір пункту призначення відбувається у списку ③ або за допомогою [OK].

Наприклад, можна ввести такі дані:

- місто, вулиця, номер будинку
- вулиця, місто
- поштовий індекс (PLZ)
- назва об'єкта підвищеного інтересу
- категорія об'єкта підвищеного інтересу, наприклад, Tankstelle (Заправка)
- місто, назва об'єкта підвищеного інтересу
- номер телефону, якщо він доступний для об'єкта підвищеного інтересу
- контактне ім'я

Приклади швидкого введення адреси:

- Якщо ви, наприклад, шукаєте Кенігштрассе в Штутгарті, ви можете ввести STUT та KÖN.
  - Якщо ви шукаєте, наприклад, об'єкт підвищеного інтересу у Великій Британії, можна ввести THE SHARD.
- Якщо ви бажаєте спробувати обидва варіанти, то в деяких випадках треба змінити країну.

▶ Альтернативно можна використовувати голосовий ввід ⑧.

▶ **Перемикання на розпізнавання рукописного тексту:** оберіть ⑥.

▶ Символи пишуться на сенсорному екрані. Символи можна писати поруч або один над іншим.

▶ **Повернення до введення за допомогою клавіатури:** оберіть [⌨].

▶ **Видалення запису:** оберіть ④. Символи видаляються по одному.

або

▶ Якщо символи введені в ②, оберіть поруч з рядком введення [⊗].

Увесь запис повністю видаляється.

▶ **Перемикання на великі або малі літери:** оберіть ⑪.

▶ **Перемикання на введення цифр, спеціальних знаків та символів:** оберіть ⑩.

▶ За допомогою #+= перемкніть на інші спеціальні символи.

- ▶ **Введення пробілу:** оберіть ⑦.
- ▶ **Налаштування мови шрифту:** оберіть ⑨.
- ▶ Оберіть мову шрифту.

❗ Ця функція доцільна для країн, в яких підтримується кілька наборів символів. Приклад – Росія, де використовується кирилиця і латиниця.

- ▶ **Зміна країни:** оберіть код країни ①.
- ▶ Введіть код країни, наприклад, **F** для Франції. Список фільтрується.
- ▶ Оберіть країну в списку ③. Можна вводити пункт призначення.
- ▶ **Приймання пункту призначення:** оберіть пункт призначення у списку ③.
- ▶ Якщо пункт призначення багатозначний, оберіть пункт призначення у списку. Відображається адреса пункту призначення. Можна розрахувати маршрут.

### Варіант 2: онлайн-пошук

Онлайн-пошук доступний не в усіх країнах. Система введення пункту призначення використовує картографічні служби, що знаходяться в Інтернеті. Якщо система автономного пошуку не знаходить відповідного пункту призначення або якщо ви знаходитесь в іншій країні, можна скористатися онлайн-пошуком.

В якості пункту призначення можна ввести адресу, об'єкт підвищеного інтересу або адресу з трьох слів.

- ▶ Оберіть код країни ①.
- ▶ Оберіть у списку країн оператора інтернет-служби.

або



- ▶ Якщо автономний пошук не дав результату, оберіть **Онлайн-пошук**.
- ▶ Введіть пункт призначення в рядок ведення. При цьому послідовність введення може бути довільною, наприклад, вулиця і місто. Використовуйте функції, які були описані для автономного пошуку. На дисплеї відображуються результати пошуку.
- ▶ Оберіть пункт призначення у списку. Відображається детальний вид маршруту.

### Вибір попередніх пунктів призначення

#### Передумови

- Попередні пункти призначення збережені.
- **Для пропозицій щодо пунктів призначення:** ви створили профіль (→ стор. 223).
- Увімкнена опція **Надавати рекомендації щодо пункту призначення**. (→ стор. 224).
- Мультимедійна система вже збрала достатньо даних, щоб показати пропозиції щодо пунктів призначення.

Мультимедійна система:

→  ▶ **Navigation** (Навігація) ▶  **Куди?** ▶ **Останні пункти призначення**.

Можна обрати такі пункти призначення:

- Попередні пункти призначення та маршрути
- Пропозиції щодо пунктів призначення
- Збережені пункти призначення і маршрути (→ стор. 249)

- ▶ Оберіть пункт призначення або маршрут. Відображається адреса пункту призначення. Можна розрахувати маршрут.

❗ Якщо ви збережете попередній або запропонований пункт призначення як обране (→ стор. 254), ви зможете викликати його з меню «Обране» (→ стор. 244).

### Вибір особистого об'єкту підвищеного інтересу

#### Передумови

- **Для використання особистих об'єктів підвищеного інтересу:** USB-пристрій підключений до мультимедійної системи.
- На USB-пристрої збережені особисті об'єкти підвищеного інтересу у форматі даних GPS Exchange (.gpx) у папці «PersonalPOI».

Мультимедійна система:

→  ▶ **Navigation** (Навігація) ▶  **Куди?** ▶ **Об'єкти підвищеного інтересу**

### Пошук за допомогою категорій (без навігації до пункту призначення)

- ▶ Оберіть категорію.

або

- ▶ Оберіть **УСІ КАТЕГОРІЇ**.

- ▶ Оберіть категорію і підкатегорію (якщо доступно).
- ▶ Під час пошуку виконайте фільтрацію в полі пошуку за категоріями або в результатах пошуку.  
Пошук відбувається навколо поточного місцезнаходження автомобіля. Результати пошуку сортуються за зростанням відстані.  
Об'єкти підвищеного інтересу показують таку інформацію:
  - Прямолінійний напрямок до об'єкта підвищеного інтересу (стрілка)
  - Назва об'єкта підвищеного інтересу
  - Прямолінійна відстань до об'єкта підвищеного інтересу
- ▶ Оберіть об'єкт підвищеного інтересу за допомогою  або у списку.  
Відображається адреса пункту призначення. Можна розрахувати маршрут.

### Пошук по категоріях (навігація до пункту призначення активна)

- ▶ Оберіть категорію.  
або
- ▶ Оберіть **УСІ КАТЕГОРІЇ**.
- ▶ Оберіть категорію і підкатегорію (якщо доступно).
- ▶ Під час пошуку виконайте фільтрацію в полі пошуку за категоріями або в результатах пошуку.
- ▶ Оберіть одну з позицій пошуку **Поблизу**, **Поблизу заданої цілі** або **На маршруті**.
- ▶ Якщо є точки маршруту і було обрано **Поблизу заданої цілі**, оберіть об'єкт підвищеного інтересу в огляді маршруту.
- ▶ Оберіть об'єкт підвищеного інтересу за допомогою  або у списку.  
Відображається адреса пункту призначення. Можна розрахувати маршрут.

### Пошук особистих об'єктів підвищеного інтересу

- ▶ Оберіть **Особисті об'єкти підвищеного інтересу**.
- ▶ Оберіть категорію.
- ▶ Якщо активна навігація до пункту призначення, оберіть позиції пошуку **Поблизу**, **Поблизу заданої цілі** або **На маршруті**.

- ▶ Виберіть особистий об'єкт підвищеного інтересу.  
Відображається адреса пункту призначення. Можна розрахувати маршрут.

або

- ▶ Введіть у полі пошуку пошуковий запит і відфільтруйте список.
- ▶ Виберіть особистий об'єкт підвищеного інтересу.

### Обробка категорій особистих об'єктів підвищеного інтересу

- ▶ У списку оберіть категорію особистих об'єктів підвищеного інтересу . Відкривається меню.
- ▶ **Зміна імені:** оберіть **Змінити ім'я**.
- ▶ Введіть назву.
- ▶ Оберіть .
- ▶ **Зміна символу:** оберіть **Змінити піктограму**.
- ▶ Оберіть символ.
- ▶ **Видалення категорій особистих об'єктів підвищеного інтересу:** оберіть **Видалити**.
- ▶ Оберіть **Так**.

### Конфігурування категорій для швидкого доступу

Для швидкого доступу можна сконфігурувати до п'яти категорій.



- ▶ Оберіть **УСІ КАТЕГОРІЇ**.
- ▶ Оберіть категорію і підкатегорію (якщо доступно).
- ▶ Оберіть  або .
- додає категорію.
- видаляє категорію.
- ▶ Якщо вже є п'ять категорій, оберіть категорію, яку слід замінити.

### Вибір контакту для введення пункту призначення

#### Передумови

- Мобільний телефон підключений до мультимедійної системи (→ стор. 265).

Мультимедійна система:

  **»» Navigation** (Навігація) **»»**  **Куди?** **»»** **Контакти**

### За допомогою списку контактів

- ▶ Оберіть контакт. Відображаються дані контакту.
- ▶ Оберіть адресу.

### За допомогою запитів для пошуку



- ▶ У полі пошуку введіть, наприклад, ім'я або номер телефону.
- ▶ Оберіть .
- ▶ Оберіть контакт.
- ▶ Оберіть адресу. Відображається адреса пункту призначення. Можна розрахувати маршрут.

**i** Навігація за адресою контакту можлива в таких випадках:

- Адреса контакту повна.
- Дані контакту узгоджуються з даними цифрової карти.

### Введення географічних координат



Мультимедійна система:

  **»» Navigation** (Навігація) **»»**  **Куди?** **»»** **Геокоординати**

- ▶ Оберіть **Широта** або **Довгота**.
- ▶ Оберіть географічні координати у вигляді широти та довготи у градусах, мінутах та секундах. Для цього відповідно проведіть пальцем вгору або вниз. На карті вказується розташування.
- ▶ Підтвердіть введення за допомогою .
- ▶ **Встановлення пункту призначення:** оберіть стрілку або стрілку з .

### Введення адреси, яка складається з трьох слів

Мультимедійна система:

  **»» Navigation** (Навігація) **»»**  **Куди?**

- ▶ Введіть адресу пункту призначення, яка складається з трьох слів. Відокремлюйте кожне слово крапкою. На дисплеї відображаються результати пошуку.
- ▶ Оберіть пункт призначення у списку. Відображається адреса пункту призначення. Можна розрахувати маршрут.

**i** Адреси what3words, які складаються з трьох слів, - це альтернативна система адресації для багатомовної системи геокодування місць, розподілених на квадрати зі стороною три метри. Така растеризація дозволяє охоплювати навіть об'єкти на поверхні землі, за якими не закріплена адреса, наприклад вулиця або номер будинку.

Наприклад, Бранденбурзькі ворота у Берліні мають таку адресу, яка складається з трьох слів та залежить від мови:

- Німецька: **tapfer.gebäude.verliehen**
- Англійська: **that.lands.winning**

Адреси, які складаються з трьох слів, легко запам'ятовуються та створені на основі щоденних прикладів вжитку.

Двосторонню конвертацію адрес, які складаються з трьох слів, ви можете виконати за допомогою:

- веб-сайту <http://what3words.com>
- додатків what3words

### Вибір на карті

Мультимедійна система:

  **»» Navigation** (Навігація)

- ▶ Переміщення карти (→ стор. 258).
- ▶ Якщо пункт призначення позначений курсором, тривало натисніть елемент керування. Якщо пункт призначення знаходиться точно в районі курсора, відображається адреса пункту призначення. Якщо біля курсора знаходяться декілька пунктів призначення, список показує доступні об'єкти підвищеного інтересу та вулиці.
- ▶ Оберіть пункт призначення у списку. Відображається адреса пункту призначення. Можна розрахувати маршрут.

### Відображення об'єктів підвищеного інтересу, що знаходяться в зоні карти

Якщо в районі курсора знаходиться кілька пунктів призначення, функція доступна.

- ▶ Оберіть .
- ▶ Оберіть **Об'єкти підвищ.інтер.побл.** З'являється карта.

- ▶ На елементі керування проведіть пальцем вліво або вправо.  
На карті позначається попередній або наступний об'єкт підвищеного інтересу. Відображається назва або адреса.
  - ▶ Оберіть символ об'єкта підвищеного інтересу.
  - ▶ **Альтернативно через фільтрацію відображення за категорією об'єктів підвищеного інтересу:** на елементі керування зробіть прокрутку.
  - ▶ Оберіть категорію об'єкта підвищеного інтересу.
- ① **Персональні символи** дозволяє виконувати вибір персональних символів об'єктів підвищеного інтересу (→ стор. 259).

## Вибір з обраного

### Передумови

- Пункти призначення збережені як обране.  
Збереження попереднього пункту призначення або пропозиції пункту призначення як обраного (→ стор. 254).

Мультимедійна система:

→  Navigation (Навігація) →  Куди? →  Aus Favoriten (З обраного)

- ▶ Виберіть обране.  
Відображається адреса пункту призначення. Можна розрахувати маршрут.

## Маршрут

### Розрахунок маршруту

#### Передумови

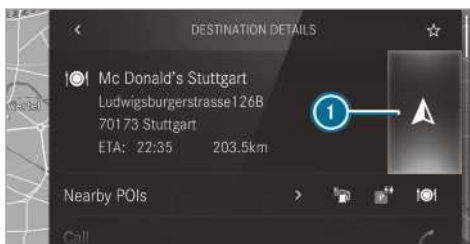

- Пункт призначення введений.
- Відображається адреса пункту призначення.

### Навігація до пункту призначення не активна



- ▶ Оберіть .  
Розрахується маршрут до пункту призначення. На карті відображається маршрут. Після цього починається навігація до пункту призначення.
- ① Якщо під час руху не виконати цей крок, приблизно через 15 секунд мультимедійна система автоматично розрахує маршрут.

### Навігація до пункту призначення активна

- ▶ Оберіть . Стрілка вказує на .  
Відображується запит.
- ▶ Оберіть **Визн.як пром.пункт приз.** або **Нова навіг. до пунк. приз.**  
**Нова навіг. до пунк. приз.:** обрана адреса пункту призначення визначається як новий пункт призначення. Попередні пункти призначення та точки маршруту видаляються. Розпочинається навігація до нового пункту призначення.  
**Визн.як пром.пункт приз.:** обрана адреса пункту призначення визначається як наступна точка маршруту. Починається навігація до пункту призначення.  
Якщо вже є чотири точки маршруту, мультимедійна система запитує, чи слід видалити 4 точку маршруту. Підтвердіть запит, натиснувши **Так**.

### Пошук об'єктів підвищеного інтересу поблизу

- ① Символи об'єктів підвищеного інтересу справа поруч із **Об'єк.підв.інтер.поблизу** показують перші три категорії для швидкого доступу. Ви можете конфігурувати ці категорії (→ стор. 241).
- ▶ Оберіть символ об'єкта підвищеного інтересу.  
На дисплеї відображуються результати пошуку.
- ▶ Оберіть об'єкт підвищеного інтересу.  
Відображається адреса пункту призначення. Можна розрахувати маршрут.

або

- ▶ Оберіть **Об'єк.підв.інтер.поблизу** .
- ▶ Виконайте пошук за категоріями, введіть пошуковий запит або виконайте пошук особистих об'єктів підвищеного інтересу (→ стор. 241).
- ▶ Оберіть об'єкт підвищеного інтересу.  
Відображається адреса пункту призначення. Можна розрахувати маршрут.

## Подальші функції меню

▶ **Збереження пункту призначення:** оберіть .

▶ Оберіть опцію.

Доступні такі опції:

- Збер. в «Ост. пункти призн.»
- Зберегти як обране
- Зберегти як «Дім»
- Зберегти як «Робота»

Якщо обидві адреси збережені та увімкнено маршрут «Домівка-Робота», мультимедійна система запускає навігацію до пункту призначення без голосових вказівок навігаційної системи.

▶ **Телефонний виклик пункту призначення:** якщо доступний номер телефону, оберіть **Зателефонувати**.

▶ **Передача пункту призначення через NFC або через QR-код:** оберіть **Передати через NFC або QR-код**.

▶ Тримайте зону NFC мобільного телефону (див. керівництво з експлуатації, надане виробником) на килимку або покладіть мобільний телефон на нього (→ стор. 267).

або

▶ Тримайте мобільний телефон біля мультимедійної системи і проскануйте QR-код.

▶ **Виклик веб-адреси:** якщо доступна веб-адреса, оберіть **www**.

▶ **Індикація на карті:** оберіть **Індикація на карті**.

## Вибір типу маршруту

### Передумови

- Для використання маршруту «Домівка-Робота»: ви створили профіль (→ стор. 223).
- Увімкнена опція **Надавати рекомендації щодо пункту призначення**. (→ стор. 224).
- Увімкнена опція **Активувати маршрут "Домівка-Робота"** (→ стор. 248).
- Мультимедійна система збирила достатньо даних, щоб показати пропозиції щодо пунктів призначення.
- Для цих пропозицій збережено маршрути.

Мультимедійна система:

  **▶ Navigation** (Навігація) **▶ Route Icon** **▶ Маршрут** **▶ Налаштування маршруту**

▶ Оберіть тип маршруту.

Якщо маршруту немає, наступний маршрут розраховується за новим типом.

Якщо маршрут вже існує, маршрут розраховується за новим типом.

Доступні такі типи маршрутів:

- **Швидкий маршрут**  
Маршрут розраховується з коротшим часом руху.
- **Короткий маршрут**  
Маршрут розраховується з коротшою відстанню.
- **Економічний маршрут**  
Розраховується економічний маршрут. Час руху може бути дещо довшим, ніж при швидшому маршруті.
- **ПРИЧЕП**

Цю опцію можна використовувати, коли дію автомобіля під'єднаний причеп.

У мультимедійній системі відображується запит. Підтвердіть запит.

Маршрут оптимізується для режиму експлуатації з причепом.

Для зазначених типів маршрутів можна увімкнути або вимкнути динамічний маршрут:

- **Автоматично**

Маршрут розраховується згідно з наразі налаштованим типом маршруту.

Враховуються повідомлення про ситуацію на дорозі від служби Live Traffic Information або FM RDS-TMC (→ стор. 254).

Live Traffic Information і FM технологія RDS-TMC доступні не в усіх країнах.

- **Після запиту**

Якщо на основі повідомлень про ситуацію на дорозі визначається новий маршрут із коротшою тривалістю руху, з'являється запит. Ви можете залишитися на поточному маршруті або обрати динамічний маршрут (→ стор. 256).

- **Вимкнено**

Для маршруту не враховуються повідомлення про ситуацію на дорозі.

Можна увімкнути або вимкнути такі налаштування маршруту:

- ▶ **Запропонувати альтернативний маршрут**  
Якщо опція увімкнена (→ стор. 248), для кожного маршруту розраховуються альтернативні маршрути.
- ▶ **Активувати маршрут "Домівка-Робота"**  
Якщо опція увімкнена (→ стор. 248), навігація для вивченого маршруту автоматично запускає навігацію за маршрутом без мовленнєвого виводу.

### Альтернативний виклик типів маршруту

▶ Оберіть  ▶ **Navigation** (Навігація) ▶  ▶ **Розширені** ▶ **Налаштування маршруту**.

### Вибір опцій маршруту

Мультимедійна система:

→  ▶▶ **Navigation** (Навігація) ▶▶ **Route Icon** ▶▶ **Маршрут** ▶▶ **Опції уникнення**

### Уникнення ділянок на маршруті

▶ Оберіть **Уникнення ділянок** (→ стор. 260).

### Уникнення автомагістралей, поромних переправ, тунелів, автопоїздів, ґрунтових доріг

▶ Увімкніть опцію уникнення поїздок.

### Використання платних доріг

- ▶ Оберіть **Скористатися платними дорогами**.
- ▶ Увімкніть або вимкніть опції **Розрахун. готівкою або платіжною картою** і **Безготівковий розрахунок**.  
Маршрут враховує вулиці, для яких необхідно розрахувати плату за використання (дорожній збір) згідно з обраним типом розрахунку.

Опції маршрутів доступні не для всіх країн.

Обрані опції маршруту не завжди можуть бути враховані. Таким чином, маршрут може містити, наприклад, поромні переправи, хоча опція уникнення **Пороми** увімкнена. Потім з'явиться повідомлення та ви почуєте голосову вказівку.

### Використання доріг з дорожнім збором

- ▶ Оберіть **Скористатися платними дорогами**.
  - ▶ Увімкніть **Всі**.
- або

- ▶ Увімкніть країни, які слід враховувати. Маршрут враховує дороги у вибраних країнах, на яких існує дорожній збір із часовим обмеженням права користування дорогою (вінєтка). Наліпка про сплату дорожнього збору дозволяє тимчасове використання маршрутною мережі.

### Альтернативний виклик опцій маршруту



▶ Оберіть  ▶ **Navigation** (Навігація) ▶  ▶ **Розширені** ▶ **Опції уникнення**.

### Вибір повідомлень

#### Передумови

- Для **акустичного сигналу при наближенні до особистого об'єкта підвищеного інтересу**: USB-пристрій містить особисті об'єкти підвищеного інтересу.
- USB-пристрій підключений до мультимедійної системи.
- Увімкнена категорія, до якої належить особистий об'єкт підвищеного інтересу.

Мультимедійна система:

→  ▶▶ **Navigation** (Навігація) ▶▶  ▶▶ **Розширені** ▶▶ **Сповідання**

- ▶ Виберіть опцію або увімкніть чи вимкніть повідомлення.

Доступні такі опції:

- Опція **Рекомендації щодо водіння**  
Мультимедійна система під час навігації до пункту призначення надає голосові рекомендації щодо руху.
- Опція **3 назвами вулиць**  
Мультимедійна система оголошує назви вулиць, до яких веде наступний маневр. Функція підтримується не в усіх країнах та не у всіх мовах.
- Опція **Вимкнено**
- **Надиктувати попередження про ДТП**  
Функція доступна не в усіх країнах.

### Акустичний сигнал при наближенні до особистого об'єкта підвищеного інтересу

- ▶ Оберіть **Особисті об'єкти підвищеного інтересу**.
- ▶ Увімкніть категорію.  
При наближенні до особистого об'єкта підвищеного інтересу цієї категорії лунає акустичний сигнал.



## Відображення інформації про пункт призначення для маршруту

### Передумови

- Пункт призначення введений.

Мультимедійна система:

  **Navigation** (Навігація)  **Route Icon**  **Маршрут**

- ▶ Оберіть **Огляд маршруту**. Коли навігація до пункту призначення активна, відображається пункт призначення і точки маршруту, якщо вони задані і ще не пройдені. Маршрут може містити до чотирьох точок маршруту.
- ▶ Оберіть пункт призначення або точку маршруту. Відображається така інформація:
  - відстань, що лишилась
  - час прибуття
  - час, що залишився
  - назва, адреса пункту призначення
  - номер телефону (якщо доступно)
  - веб-адреса (якщо доступно)

### Планування маршруту

Мультимедійна система:

  **Navigation** (Навігація)  **Route Icon**  **Огляд маршруту**





- ▶ Оберіть **Встанов. проміжн. пункт призн.**
  - ▶ Введіть точку маршруту, наприклад, як об'єкт підвищеного інтересу або адресу (→ стор. 239).
  - ▶ Оберіть точку маршруту. Після вибору точки маршруту знову відображається огляд маршруту.
  - ▶ Розрахунок маршруту з точками маршруту (→ стор. 247).
-  Якщо вже введено чотири точки маршруту, видаліть одну з них (→ стор. 247).







### Редагування маршруту з додатковими точками

#### Передумови

- Пункт призначення введений.
- Для функції переміщення додатково наявна принаймні одна точка маршруту.

Мультимедійна система:

  **Navigation** (Навігація)  **Route Icon**  **Маршрут**  **Огляд маршруту**





- ▶ **Зміна послідовності та пунктів призначення:** для пункту призначення оберіть . Відкривається меню.
- ▶ Оберіть **Перемістити**. Виділений пункт .
- ▶ Перемістіть точку маршруту або пункт призначення за допомогою  або  в потрібну позицію.
- ▶ Торкніться .
- ▶ **Видалення пункту призначення:** для точки маршруту або пункту призначення оберіть .
- ▶ Оберіть **Видалити**. Пункт призначення видалений.

### Розрахунок маршруту з урахуванням точки маршруту

#### Передумови

- Введені пункт призначення та принаймні одна точка маршруту.

Мультимедійна система:

  **Navigation** (Навігація)  **Route Icon**  **Маршрут**  **Огляд маршруту**

- ▶ Оберіть **Запустити навігацію до вказаної цілі**.
- або
- ▶ Якщо маршрут відредагований, оберіть **До навігації**.
  - ▶ Підтвердіть запит, натиснувши **Так**. Розраховується маршрут. Починається навігація до пункту призначення.

### Відображення списку маршрутів

Мультимедійна система:

  **Navigation** (Навігація)  **Route Icon**  **Маршрут**

- ▶ Оберіть **Список маршрутів**. У переліку показані відрізки маршруту. Поточне місцезнаходження автомобіля позначене на карті.

Поточне місцезнаходження автомобіля відображується з такою інформацією:

- Відображається символ поточного місцезнаходження автомобіля.
- Відображається назва вулиці, по якій в даний час рухається автомобіль.
- Відображається назва дороги, по якій в даний час рухається автомобіль.

Список маршрутів поновлюється під час руху.

- ▶ **Відображення відрізків маршруту:** на елементі керування проведіть пальцем вгору або вниз. На карті відобразиться відрізок маршруту.

### Вибір альтернативного маршруту

Мультимедійна система:

→  ▶ **Navigation** (Навігація) ▶ **Route Icon** (Піктограма маршруту)

- ▶ Оберіть **Альтернативний маршрут**. Маршрути відображаються відповідно до їх налаштування в налаштуваннях маршруту. Маршрути пронумеровані.
- ▶ Оберіть альтернативний маршрут.

### Активіація маршруту «Домівка-Робота»

#### Передумови

- Увімкнена опція **Надавати рекомендації щодо пункту призначення**. (→ стор. 224).
- Мультимедійна система збила достатньо даних, щоб показати пропозиції щодо пунктів призначення.
- Для цих пропозицій збережено маршрути.

Мультимедійна система:

→  ▶ **Navigation** (Навігація) ▶ **Route Icon** ▶ **Маршрут** ▶ **Налаштування маршруту**

- ▶ Увімкніть **Активувати маршрут "Домівка-Робота"**. Система навігації автоматично розпізнає, що автомобіль знаходиться на маршруті «Домівка-Робота». Вона самостійно розпочинає маршрут без мовленнєвого виводу. Для щоденного маршруту «Домівка-Робота» навіть під час руху без активної навігації до пункту призначення повідомляються події на дорозі.

### Автоматичний пошук автозаправної станції, увімкнення/вимкнення

Мультимедійна система:

→  ▶ **Налаштування** ▶ **Fahrzeug** (Автомобіль)

- ▶ Увімкніть або вимкніть **АЗС**. Якщо досягнуто резервного запасу палива і увімкнена опція, з'являється запит, чи бажаєте ви розпочати пошук автозаправних станцій.

### Запуск автоматичного пошуку автозаправних станцій

#### Передумови

- Автоматичний пошук АЗС увімкнений (→ стор. 248).

#### Дорожня ситуація

Рівень заповнення паливного баку сягає резервного запасу.

Відображається повідомлення **Резерв паливного. Розпочати пошук найближчих АЗС?**.

- ▶ Оберіть **Так**. Розпочинається автоматичний пошук АЗС. Відображаються доступні АЗС вздовж маршруту або біля поточного місцезнаходження автомобіля.
- ▶ Оберіть автозаправну станцію. Відображається адреса автозаправної станції.
- ▶ Розрахунок маршруту (→ стор. 244). Обрана заправна станція визначається як пункт призначення або наступна точка маршруту.
- ▶ **Якщо вже введено чотири точки маршруту:** при запиті оберіть **Так**. АЗС буде внесена в огляд маршруту. Точка маршруту 4 видаляється. Починається навігація до пункту призначення.

### Запуск автоматичного пошуку місць відпочинку

#### Передумови

- **ATTENTION ASSIST** і функція **Запроп. місце відпоч.** увімкнені (→ стор. 181).
- Місця відпочинку знаходяться вздовж відрізка шляху попереду.

#### Дорожня ситуація

Відображається повідомлення **Запропонувати місце відпочинку. Бажаєте розпочати пошук місця відпочинку?**.





- ▶ Оберіть **Так**.  
Запускається пошук місць для відпочинку. Відображаються доступні місця для відпочинку вздовж маршруту та навколо поточного місцезнаходження автомобіля.
- ▶ Оберіть місце відпочинку.  
Відображується адреса місця для відпочинку.
- ▶ Розрахунок маршруту (→ стор. 244).  
Обране місце відпочинку визначається як пункт призначення або наступна точка маршруту.
- ▶ **Якщо вже введено чотири точки маршруту:** під час запиту оберіть **Так**.  
Місце відпочинку додається до огляду маршруту. Точка маршруту 4 видаляється. Починається навігація до пункту призначення.

## Відображення збереженого маршруту на карті

### Передумови

- USB-пристрій зі збереженими маршрутами підключений до мультимедійної системи.
- Маршрут збережений у форматі даних GPS Exchange Format (.gpx) у папці Routes.

Мультимедійна система:



- ↳  » **Navigation** (Навігація) »  **Куди?** » **Збережені маршрути**
- ▶ Оберіть маршрут за допомогою  або .
- ▶ Оберіть **Індикація на карті**.
- ▶ Переміщення карти (→ стор. 258).

## Запуск збереженого маршруту

### Передумови

- USB-пристрій зі збереженими маршрутами підключений до мультимедійної системи.
- Маршрут збережений у форматі даних GPS Exchange Format (.gpx) у папці Routes.

Мультимедійна система:

- ↳  » **Navigation** (Навігація) »  **Куди?** » **Збережені маршрути**
- ▶ Оберіть маршрут.
- ▶ Оберіть **Нав. до пункту призн. з початку маршр.** або **Увімк. навігацію до цілі з поточного місця**.  
Починається навігація до пункту призначення.



- ① У меню можна зберегти маршрут за допомогою  (→ стор. 244).

## Побудова маршруту

### Передумови

- USB-пристрій підключений до мультимедійної системи.

Мультимедійна система:



- ↳  » **Navigation** (Навігація) »  **Куди?** » **Збережені маршрути**
- ▶ **Запуск запису:** оберіть **Розпочати прийом нового маршруту**.  
Відображається червоний символ запису. Маршрут зберігається на USB-пристрої.
- ▶ **Зупинка запису:** оберіть **Закінчити прийом**.

## Збереження побудованого маршруту

### Передумови

- USB-пристрій підключений до мультимедійної системи.

Мультимедійна система:



- ↳  » **Navigation** (Навігація) »  **Куди?** » **Збережені маршрути**
- ▶ Оберіть маршрут.
- ▶ Оберіть .
- ▶ Оберіть **Зберегти в «Останні пункти призначення»**.  
Маршрут зберігається в пам'яті «Останні пункти призначення» і його можна звідти викликати для навігації до пункту призначення.

## Обробка збереженого маршруту

### Передумови

- USB-пристрій зі збереженими маршрутами підключений до мультимедійної системи (→ стор. 289).

Мультимедійна система:

- ↳  » **Navigation** (Навігація) »  **Куди?** » **Збережені маршрути**
  - ▶ Оберіть маршрут за допомогою .
  - ▶ **Введення назви:** оберіть **Змінити ім'я**.
  - ▶ Введіть ім'я.
  - ▶ Оберіть **OK**.
- або

- ▶ Якщо ім'я було змінено, натисніть кнопку .
- ▶ Оберіть **Так**.
- ▶ **Видалення маршруту:** оберіть **Видалити**.
- ▶ Оберіть **Так**.

### Навігація до пункту призначення

#### Вказівки щодо навігації до пункту призначення

**▲ УВАГА** Небезпека відволікання внаслідок користування комунікаційними приладами під час поїздки

Використання в автомобілі інтегрованих інформаційних систем під час руху може відволікти вас від ситуації на дорозі. Крім того, ви можете втратити контроль над керуванням автомобіля.

- ▶ Користуйтеся цими пристроями лише у випадках, коли ситуація на дорозі це дозволяє.
- ▶ Якщо цього не можна гарантувати, зупиніться відповідно до правил дорожнього руху і виконайте ввєдження, коли автомобіль стоїть.

Під час експлуатації мультимедійної системи дотримуйтеся законодавства країни, в якій ви наразі перебуваєте.

Після розрахунку маршруту починається навігація до пункту призначення.

Правила дорожнього руху завжди мають пріоритет перед вказівками щодо руху, які надає мультимедійна система.

До вказівок щодо руху належать:

- голосові вказівки навігаційної системи
- відображення навігації до пункту призначення
- рекомендації щодо смуги руху

Якщо ви не дотримуетесь вказівок щодо руху або виїхали за межі розрахованого маршруту, автоматично розраховується новий маршрут.

Вказівки щодо руху можуть відрізнятися від реальної дорожньої ситуації:

- Трасу змінено.
- Напрямок на дорозі з одностороннім рухом змінено на протилежний.

Тому під час поїздки звертайте увагу на відповідні дорожні знаки.

Маршрут може відрізнятися від ідеального в таких ситуаціях:

- дорожні роботи
- неповні цифрові картографічні дані

### Огляд маневрів руху

Маневр відображається на таких індикаціях:

- Детальне відображення перехрестя  
Індикація з'являється при виїзді на перехрестя.
- Тривимірне зображення  
Індикація з'являється при проїзді по дорогах без перехрестя, наприклад на виїздах на автомагістралі або автомобільних розв'язках.

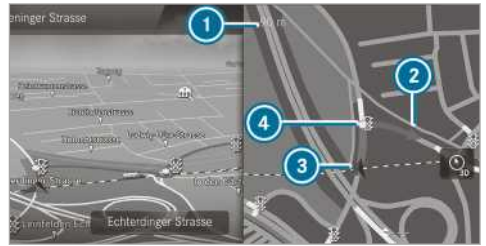

Детальне відображення перехрестя з наступним маневром (приклад)

- ① Поточна відстань до точки маневру
- ② Маневрування
- ③ Поточне місцезнаходження автомобіля
- ④ Точка маневру



Тривимірне зображення наступного маневру (приклад)

- ① Поточна відстань до точки маневру
- ② Маневрування
- ③ Поточне місцезнаходження автомобіля
- ④ Точка маневру

Маневр складається з трьох фаз:

- Підготовчий етап

Якщо між маневрами достатньо часу, мультимедійна система готує водія до наступного маневру. Лунає голосова вказівка навігаційної системи, наприклад, «Після цього поверніть праворуч».

Карта з'являється в повноекранному режимі.

У рядку стану відображаються: інформація про напрямок або назва дороги, на яку слід повернути, та відстань до точки маневру.

- Етап сповіщення

Мультимедійна система інформує про найближчі маневри, наприклад за допомогою голосової вказівки «Через 100 м поверніть праворуч».

Індикація ділиться на дві частини. Ліворуч з'являється карта, а праворуч – деталізоване зображення перехрестя або 3D-зображення наступного маневру.

- Етап маневру

Мультимедійна система інформує про маневри, що слід виконати незабаром, наприклад за допомогою голосової вказівки «Зараз поверніть праворуч».

Індикація ділиться на дві частини.

Маневр відбувається, коли відстань до точки маневру складає 0 м і символ поточного місцезнаходження автомобіля досягнув точки маневру.

Якщо маневр завершений, з'являється карта в повноекранному режимі.

Маневри також відображаються на дисплеї приладів.

### Огляд рекомендацій щодо смуги руху

Індикація з'являється при русі по дорозі з декількома смугами.

Якщо цифрова карта містить відповідні дані, мультимедійна система може відображати рекомендації щодо смуги руху.



- ① Рекомендована смуга руху (біла стрілка на синьому тлі)
- ② Допустимі смуги руху (білі стрілки)
- ③ Не рекомендовані смуги руху (сірі стрілки)

Пояснення щодо відображуваних смуг руху

- Рекомендована смуга руху ①  
На цій смузі руху можливо здійснити два наступні маневри.
- Допустима смуга руху ②  
На цій смузі руху можливо здійснити лише наступний маневр.
- Не рекомендована смуга руху ③  
На цій смузі руху неможливо здійснити наступний маневр без зміни смуги руху.

Під час виконання маневру можна змінити смугу руху.

- ⓘ Рекомендації щодо смуги руху можуть відображатися також на дисплеї приладів.
- ⓘ Служба Live Traffic Information доступна в усіх країнах.

### Використання інформації про автомагістраль

#### Передумова

- Увімкнена опція [Інфо про автомагістраль](#) (→ стор. 260).





Під час руху по автомагістралі відображаються розташовані попереду ділянки магі-

стрілі ❶ та доступні сервісні пункти ❷. А саме: парковки, місця для відпочинку або виїзди на автомагістраль.



- ▶ **Розгортання індикації:** оберіть . Записи впорядковані за принципом збільшення відстані від поточного місцезнаходження автомобіля.
- ▶ Оберіть запис.
- ▶ У списку оберіть сервісний пункт. На дисплеї відображається детальна інформація. На карті вказується розташування і час руху до відповідного пункту. У детальній інформації можуть, наприклад, використовуватися такі функції:
  - Пошук об'єкта підвищеного інтересу у прилеглому районі.
  - Збереження пункту призначення.
  - Виклик пункту призначення.
- ▶ Розрахунок маршруту (→ стор. 244).

### Прибуття до пункту призначення





Якщо ви прибули в пункт призначення, на дисплеї відображається фінішний прапорець . Навігація до пункту призначення завершена.

Якщо точка маршруту досягнута, відображається прапорець точки маршруту з її номером . Після цього навігація до пункту призначення продовжується.

### Увімкнення/вимкнення голосових вказівок навігаційної системи





- ▶ **Вимкнення:** під час голосової вказівки навігаційної системи натисніть регулятор гучності на рульовому колесі або кнопку  /  на мультимедійній системі (→ стор. 222). З'являється повідомлення **Голосові вказівки навігації вимкнені..**

або

- ▶ Викличте меню «Навігація» (→ стор. 238).
- ▶ Оберіть .
- ▶ Символ змінюється на .
- ▶ **Увімкнення:** оберіть .
- ▶ Відтворюється поточна голосова вказівка навігаційної системи.
- ▶ Символ змінюється на .



❶ Цю функцію можна додати до обраного в категорії «Навігація» і викликати.

### Увімкнення/вимкнення голосових вказівок навігаційної системи під час телефонних розмов

- ▶ Натисніть кнопку  на рульовому колесі.
- або
- ▶ Натисніть та утримуйте кнопку  /  на мультимедійній системі.
- або
- ▶ Торкніться  на дисплеї мультимедійної системи.
- ▶ Оберіть **Налаштування**.
- ▶ Оберіть **Система**.
- ▶ Оберіть **Аудіо**.
- ▶ Оберіть **Навігація та повід. дорожн. радіо-служб**.
- ▶ Увімкніть або вимкніть **Вказівки навігації під час телеф.розмови**.

### Налаштування гучності голосових вказівок навігаційної системи

Мультимедійна система:

  **▶ Налаштування** **▶ Система** **▶ Аудіо** **▶ Навігація та повід. дорожн. радіо-служб**

- ▶ Оберіть **Гучність рекомен. щодо руху**.
- ▶ Налаштуйте гучність.





### Навігація до пункту призначення активна

- ▶ Під час відтворення голосової вказівки навігаційної системи повертайте регулятор гучності на рульовому колесі.

або

- ▶ Натисніть регулятор на мультимедійній системі вгору або вниз.

### Увімкнення/вимкнення зменшення гучності аудіо під час голосової вказівки навігаційної системи

- ▶ Натисніть кнопку  на рульовому колесі.
- або
- ▶ Натисніть та утримуйте кнопку  /  на мультимедійній системі.
- або
- ▶ Торкніться  на дисплеї мультимедійної системи.
- ▶ Оберіть **Налаштування**.
- ▶ Оберіть **Система**.

- ▶ Оберіть **Аудіо**.
- ▶ Увімкніть або вимкніть **Зниження гучності аудіосистеми**.



### Повторення голосових вказівок навігаційної системи

#### Передумови

- Наявний маршрут.
- Навігація до пункту призначення активна.

Мультимедійна система:

↳ **Navigation** (Навігація)

- ▶ Оберіть .
  - ▶ Оберіть .
- Поточна голосова вказівка навігаційної системи повторюється.
- ❗ Цю функцію можна додати до обраного в категорії «Навігація» і викликати.

### Припинення навігації до пункту призначення

#### Передумови

- Наявний маршрут.
- Навігація до пункту призначення активна.

- ▶ Викличте меню «Навігація».
- ▶ Виберіть символ  у меню «Навігація» (→ стор. 238).

### Огляд навігації до пункту призначення, що знаходиться на бездоріжжі

Пункт призначення, що знаходиться на бездоріжжі, знаходиться в межах цифрової карти. На карті не вказана дорога, яка веде до пункту призначення.

Ви можете позначити на карті пункти призначення, що знаходяться на бездоріжжі, або вказати географічні координати. Навігація до пункту призначення продовжується доти, доки можливі голосові вказівки навігаційної системи та навігаційні вказівки на дорогу, які розпізнаються мультимедійною системою.

Перед наближенням до останньої збереженої позиції на карті ви почуєте голосову вказівку, наприклад, «Рухайтесь у напрямку стрілки». На індикації ви побачите стрілку та пряму лінію до пункту призначення.

### Огляд навігації до пункту призначення від положення поза шляхом до пункту призначення

Позиція на бездоріжжі означає, що автомобіль знаходиться в межах електронної карти у віддаленні від доступних доріг.

Наступні індикації з'являються на початку навігації до пункту призначення:

- З'являється повідомлення, що дорога не виявлена.
- Стрілка, що вказує напрямок руху по прямій лінії до пункту призначення

Якщо автомобіль повертається на розпізану мультимедійною системою дорогу, навігація до пункту призначення відбувається у звичайний спосіб.

### Огляд бездоріжжя під час навігації до пункту призначення

Фактичне розташування доріг може відрізнятися від даних електронної карти, наприклад внаслідок будівельних робіт. У таких випадках мультимедійна система може тимчасово не визначити місцезнаходження автомобіля на цифровій карті. Автомобіль знаходиться на бездоріжжі.

Якщо автомобіль знаходиться на бездоріжжі, з'являються такі індикації:

- З'являється повідомлення, що дорога не виявлена.
- Стрілка, що вказує напрямок руху по прямій лінії до пункту призначення

Якщо автомобіль повертається на розпізану мультимедійною системою дорогу, навігація до пункту призначення відбувається у звичайний спосіб.

### Пункт призначення

#### Збереження поточного місцезнаходження автомобіля

Мультимедійна система:

↳  **Navigation** (Навігація) **Route Icon** (Піктограма маршруту) **Місце розташування**

- ▶ Оберіть **Зберегти місце розташування**. Поточне місцезнаходження автомобіля збережене в пам'яті попередніх пунктів призначення.

## Редагування попередніх пунктів призначення

### Передумови

- Для обробки пропозицій щодо пунктів призначення: увімкнена опція **Надавати рекомед. щодо пункт. призн.** (→ стор. 224).
- Мультимедійна система зібрала достатньо даних, щоб показати пропозиції щодо пунктів призначення.

Мультимедійна система:

🏠 ➤ **Navigation** (Навігація) ➤ 🔍 **Куди?** ➤ **Остан. пункт.признач.**

Можна редагувати такі пункти призначення:

- Попередні пункти призначення
- Пропозиції щодо пунктів призначення

▶ **Не відображати пропозицію щодо пункту призначення:** оберіть пропозицію щодо пункту призначення за допомогою .

▶ Оберіть **Більше не пропонувати**.

### Збереження попереднього пункту призначення як обраного

① Пункт призначення можна викликати з пам'яті через обране (→ стор. 225).

▶ Оберіть пункт призначення .

▶ Оберіть **Зберегти як обране**.

▶ **Зберегти як обране:** оберіть **Зберегти як обране**.

▶ **Зберегти як домашню адресу:** оберіть **Зберегти як «Дім»**.

▶ **Зберегти як робочу адресу:** оберіть **Зберегти як «Робота»**.

### Видалення попереднього пункту призначення

▶ **Видалення пункту призначення:** оберіть попередній пункт призначення за допомогою .

▶ Оберіть **Видалити**.

▶ Оберіть **Так**.

▶ **Видалення усіх пунктів призначення:** оберіть .

▶ Оберіть **Видалити все**.

▶ Оберіть **Так**.

## Навігація до пункту призначення з поточними повідомленнями про дорожню ситуацію

### Огляд інформації щодо дорожнього руху

① Сервіси доступні не в усіх країнах.

Повідомлення про ситуацію на дорозі приймаються за допомогою таких служб:

- Live Traffic Information
  - FM технологія RDS-TMC
- Використовувати обидві служби одночасно неможливо.

Live Traffic Information або FM RDS-TMC відображаються відповідним символом.

① Попередження про небезпеку на дорозі приймаються за допомогою служби Car-to-X.

① Можливі розбіжності між повідомленнями про ситуацію на дорозі, що передаються до автомобіля, та фактичною ситуацією на дорозі.

Варто знати про Live Traffic Information

- Поточні повідомлення про ситуацію на дорозі приймаються через інтернет-з'єднання (у певних країнах).
  - Транспортна ситуація оновлюється регулярно через короткий проміжок часу.
  - Абонементна служба в окремих країнах безкоштовна протягом трьох років від дати виробництва автомобіля.
- Інформація абонемента відображає стан (→ стор. 255).

Реєстрація дорожньої інформації в режимі реального часу Live Traffic Information

- Службу потрібно зареєструвати на авторизованій станції техобслуговування Mercedes-Benz (→ стор. 255):

Це забезпечить три роки безкоштовного використання.

Дані про місцезнаходження автомобіля регулярно передаються до концерну Daimler AG. Daimler AG робить дані анонімними та передає їх постачальникам дорожньої інформації. Завдяки цим даним до автомобіля передаються повідомлення про ситуацію на дорозі, які є релевантними для поточного місцезнаходження автомобіля. Автомобіль одночасно є датчиком для транспортного потоку та допо-



магає покращити якість повідомлень про ситуацію на дорозі.

Якщо ви не бажаєте надсилати дані про місцезнаходження автомобіля, деактивуйте службу на авторизованій станції техобслуговування Mercedes-Benz .

Варто знати про FM RDS-TMC

- FM RDS-TMC передає повідомлення про ситуацію на дорозі разом з радіопрограмою.
- FM RDS-TMC доступна не в усіх країнах.

## Відображення інформації абонента

### Передумови

- Автомобіль має функцію Live Traffic Information.

Мультимедійна система:

  **»» Navigation** (Навігація) **»» Route Icon** **»» Дорожній рух**

**»» Увімкнення індикації вручну:** оберіть **Інформація про абонента Live Traffic**.

Залежно від стану з'явиться одне з таких повідомлень:

- Відображається логотип постачальника автодорожньої інформації. Абонент чинний.
- Відображається логотип постачальника автодорожньої інформації. Строк дії абонента закінчився.

Індикація про завершення абоненту з'явиться автоматично:

- за місяць до закінчення строку його дії
- за тиждень до закінчення строку його дії
- за день до закінчення строку його дії

 Якщо дія абонента завершилася, то в певних країнах доступна FM технологія RDS-TMC. Строк дії абонента можна продовжити (→ стор. 255).

## Подовження абонента

### Передумови

- Автомобіль має функцію Live Traffic Information.
- У вас є обліковий запис на веб-сайті Mercedes PRO.

- ▶ Відкрийте веб-сайт Mercedes PRO.
- ▶ Відкрийте обліковий запис Mercedes PRO.

- ▶ Перейдіть від Mercedes PRO connect до онлайн-магазину, використовуючи реєстраційні дані автомобіля.
- ▶ Оберіть службу Live Traffic Information.
- ▶ Оберіть термін подовження.
- ▶ Покладіть вибраний продукт до кошика.
- ▶ Підтвердіть загальні та спеціальні умови використання. Live Traffic Information активується на обраний термін подовження. Дата подовження є початком строку використання.

## Реєстрація Live Traffic Information

### Передумови

- Автомобіль має функцію Live Traffic Information.
- У вас є обліковий запис на веб-сайті Mercedes PRO.

Служба Live Traffic Information має бути зареєстрована. Це забезпечить три роки використання.

- ▶ Створіть обліковий запис Mercedes PRO на сайті: <http://www.mercedes.pro>. Для цього знадобиться дійсна адреса електронної пошти.
- ▶ Вкажіть ідентифікаційний номер автомобіля (VIN).
- ▶ **Реєстрація на авторизованій станції техобслуговування Mercedes-Benz:** доручіть виконання підключення фахівцям на авторизованій станції техобслуговування Mercedes-Benz.

## Відображення інформації щодо дорожнього руху

### Передумови

- Індикація **Дорожній рух** увімкнена (→ стор. 256).
- Увімкнено такі засоби індикації для дорожнього руху (→ стор. 256):

**Перешкоди на дорозі**

**Freier Verkehrsfluss** (Вільний транспортний потік)

**Затримка**

Мультимедійна система:

 

- ▶ Оберіть **Navigation** (Навігація).

На карті відображається така інформація щодо дорожнього руху:

- Події на дорозі, наприклад:
  - ремонтні роботи
  - перекриття дороги
  - попереджувальні повідомлення

При активній навігації до пункту призначення символи для подій на дорозі відображаються в кольоровому режимі. За межами маршруту вони відображаються сірим кольором.

- Символи попереджувальних повідомлень:
  - Символ 
  - Вказівки щодо безпеки руху, наприклад, у разі наближення до кінця затору

При наближенні автомобіля до небезпечного місця на маршруті відображається попереджувальне повідомлення на карті. Додатково може оголошуватися попереджувальне повідомлення.

- Інформація щодо ситуації на дорозі:
  - ділянки з заторами (червона лінія)
  - ускладнений рух (помаранчева лінія)
  - інтенсивний рух (жовта лінія)
  - вільний рух (зелена лінія)
- Відображення сповільнення руху на маршруті тривалістю від однієї хвилини

### Приймання рекомендації об'їзду після запити

#### Передумови

- Після запити увімкнено (→ стор. 245).
- Навігація до пункту призначення активна.
- Для поточного маршруту наявні повідомлення про ситуацію на дорозі.

У разі визначення маршруту з коротшим часом руху відображається поточний і новий маршрут.

- ① В іншому додатку з'являється сповіщення. Підтвердіть сповіщення.

▶ **Приймання нового маршруту:** оберіть **Прийняти рекомендацію об'їзду**.

▶ **Збереження поточного маршруту:** оберіть **Зберегти поточний маршрут**.

### Відображення локальних повідомлень

Мультимедійна система:

→  ▶ **Navigation** (Навігація) ▶ **Route Icon** ▶ **Дорожній рух**

- ▶ Оберіть **Повідомлення щодо місцевості**. Відображаються локальні повідомлення, наприклад туман або сильний дощ.
- ▶ Оберіть локальне повідомлення. На дисплеї відображається детальна інформація.

### Увімкнення індикації інформації щодо дорожнього руху

Мультимедійна система:

→  ▶ **Navigation** (Навігація) ▶ 

- ▶ Увімкніть **Дорожній рух**.

### Увімкнення подій на дорозі, вільного проїзду та затримок транспортного потоку

- ▶ Оберіть **Розширені**.
- ▶ У розділі **ДОРОЖНІЙ РУХ** увімкніть пункти **Перешкоди на дорозі**, **Freier Verkehrsfluss** (Вільний транспортний потік) і **Затримка**. Якщо була прийнята інформація щодо дорожнього руху, то відображаються такі події на дорозі, як ремонтні роботи, перекриття дороги, локальні повідомлення (наприклад, туман) і попереджувальні повідомлення.

Відображається уповільнення руху для поточного маршруту. Враховується уповільнення руху тривалістю від однієї хвилини.

### Відображення подій на дорозі

#### Передумови

- Індикація **Перешкоди на дорозі** увімкнена (→ стор. 256).

Мультимедійна система:

→  ▶ **Navigation** (Навігація) ▶ **Route Icon** ▶ **Дорожній рух**

- ▶ Оберіть **Повідом. про ситуацію на дорозі 3**. Перелік відсортований за відстанню й відображає отримані події на дорозі.

Спочатку відображаються події на маршруті.

Подія на дорозі відображає таку інформацію:

- Номер або назва дороги
- Символ події на дорозі

- Причина
- Відстань від поточного місцезнаходження автомобіля

▶ Оберіть подію на дорозі.  
Відображується докладна інформація, наприклад ділянка маршруту.

### Відображення подій на дорозі в зоні відображення карти

▶ Оберіть на карті символ події на дорозі.  
На дисплеї відобразиться докладна інформація щодо події на дорозі.



▶ Оберіть .

▶ Оберіть **Події поблизу**.

На карті з'являються символи подій на дорозі у прилеглому районі.

Інформація про подію на дорозі відображається в рядку стану:

- Символ події на дорозі
- Причина події на дорозі, наприклад, будівельні роботи
- Попереджувальне повідомлення (на червоному тлі)

▶ **Вибір символу події на дорозі:** оберіть  або .

▶ **Вибір фрагменту карти:** натисніть на дисплеї мультимедійної системи.

або

▶ Натисніть панель сенсорного керування.

▶ Перемістіть карту.

▶ **Повернення до навігаційної карти:** натисніть .

або

▶ Натисніть кнопку  на панелі сенсорного керування.

## Car-to-X-Communication

### Огляд Car-to-X-Communication

Передумови:

- Автомобіль обладнаний мультимедійною системою з навігацією та комунікаційним модулем з активованою інтегрованою SIM-картою.
- Ви маєте обліковий запис на Mercedes PRO.
- Активовано службу Car-to-X-Communication.

 Служба Car-to-X-Communication доступна в окремих країнах.

Комунікаційний модуль після увімкнення запалювання автоматично встановлює інтернет-з'єднання. Якщо наявні попередження про безпеку на дорозі, вони з'являються через деякий час. Час надання даних залежить від мобільного зв'язку та складає від однієї секунди до однієї хвилини.

- Небезпеки можуть розпізнаватись автомобілем автоматично або про них може повідомляти водій. Після цього така інформація за допомогою служби Car-to-X-Communication надсилається до автомобілів у найближчому оточенні.
- Отримується поточна інформація про небезпечні місця навколо місця, де наразі перебуває автомобіль.

Таким чином ви маєте змогу вчасно адаптувати ваш стиль водіння до дорожніх умов.

Використання служби Car-to-X-Communication вимагає регулярного відправлення даних автомобіля до Daimler AG. Daimler AG одразу псевдонімізує дані. Дані автомобіля видаляються через певний час (декілька тижнів) і не зберігаються постійно.

 Дані, що використовуються для ідентифікації, замінюються на псевдонімізовані дані. Це забезпечує захист ваших особистих даних від доступу неуповноважених третіх осіб.

### Відображення повідомлень про безпеку

Мультимедійна система:



▶ Оберіть **Navigation** (Навігація).

У разі наявності повідомлень про безпеку вони відображаються на карті.

На карті відображаються такі повідомлення про безпеку:

- пошкоджені автомобілі (аварії)
- аварії
- небезпеки, пов'язані з погодними умовами
- загальні небезпеки
- увімкнені аварійні світлові сигнали
- рухомі будівельні майданчики

Індикація доступна не у всіх країнах і регіонах.

Наразі індикація доступна в Федеративній Республіці Німеччина в землі Гессен.

- ❗ Мовленнєвий вивід «Подія на дорозі попереду» лунає у випадку наближення до небезпечного місця, якщо швидкість руху автомобіля перевищує 60 км/год. Голосове повідомлення не відтворюється для небезпек, пов'язаних із погодними умовами.

### Надсилення повідомлень про безпеку

Автомобіль надсилає повідомлення про автоматично розпізнані небезпечні ситуації.

- ▶ **Самостійне надсилення повідомлень про безпеку:** оберіть  ▶ **Navigation** (Навігація) ▶ **Route Icon** (Піктограма маршруту) ▶ **Дорожній рух**.
- ▶ Оберіть **Повідомлення про подію на дорозі**. Відображується запит.
- ▶ Оберіть **Так**. З'являється повідомлення **Дякуємо за підтримку в попередженні нещасних випадків!**

## Карта та компас

### Налаштування масштабу карти

Мультимедійна система:

  ▶▶ **Navigation** (Навігація)

#### Збільшення

- ▶ Якщо відображається карта, коротко натисніть пальцем двічі поспіль на дисплеї мультимедійної системи.

або

- ▶ Розведіть на дисплеї мультимедійної системи два пальці в різні боки.

#### Зменшення

- ▶ Торкніться двома пальцями до дисплея мультимедійної системи.

або

- ▶ Зведіть два пальці на дисплеї мультимедійної системи.

- ❗ Можна налаштувати одиницю вимірювання для масштабу карти (→ стор. 234).

### Переміщення карти

Мультимедійна система:

  ▶▶ **Navigation** (Навігація)



- ▶ Коли відображається карта, проведіть пальцем на дисплеї мультимедійної системи в будь-якому напрямку. Карта переміщується під курсором ❶ у протилежному напрямку.

Якщо карта переміщена, у рядку стану з'являється, наприклад, така інформація:

- Відображається відстань від поточного місцезнаходження автомобіля ❷.
- Відображається інформація щодо поточного положення карти, наприклад, назва вулиці.

Ви можете використовувати такі функції:

- Вибір пункту призначення на карті (→ стор. 243).
- Вибір особистого об'єкту підвищеного інтересу (→ стор. 241).
- Відображення подій на дорозі на карті (→ стор. 256).

Функція доступна не в усіх країнах.

- ▶ **Скидання карти до поточного місцезнаходження автомобіля:** торкніться символу ❸.

### Повертання карти

- ▶ На дисплеї мультимедійної системи поверніть два пальці вліво або вправо.

### Вибір орієнтування карти

Мультимедійна система:

  ▶▶ **Navigation** (Навігація) ▶▶  ▶▶ **Розширені**

- ▶ Переміщуйте палець вгору, поки не почне відображатися **ОРІЄНТАЦІЯ КАРТИ**.

- ▶ Оберіть орієнтування карти.  
Позначка  покаже поточне налаштування.
  - **Північний напрямок 2D:** карта у 2-вимірному вигляді спрямована на північ.
  - **Напрямок руху у 2D:** карта у 2-вимірному вигляді спрямована в напрямку руху автомобіля.
  - **3D:** карта у 3-вимірному вигляді спрямована в напрямку руху автомобіля.

### Альтернативно через меню швидкого доступу

- ▶ На карті повторно торкніться або натисніть символ компаса .  
Огляд змінюється в такій послідовності: 3D, Напрямок руху у 2D, Північний напрямок 2D.  
Якщо карта переміщується, можна обирати між 3D і Північний напрямок 2D.

### Вибір символів об'єктів підвищеного інтересу для відображення на карті

Мультимедійна система:

-   **Navigation** (Навігація)  **Розширені**



Об'єктами підвищеного інтересу є, наприклад, заправні станції та готелі. Вони можуть відображатися на карті як символи. Не усі об'єкти підвищеного інтересу доступні повсюди.

Особисті об'єкти підвищеного інтересу – це пункти призначення, збережені вами, наприклад, на пристрої USB.

- ① Індикацію символів об'єктів підвищеного інтересу на карті можна вмикати та вимикати як обране.

- ▶ Увімкніть **Символи об'єктів підвищ. інтересу**.

### Конфігурування відображення карти



- ▶ Оберіть **Символи об'єктів підвищ. інтересу** .
- ▶ Увімкніть або вимкніть категорії для меню швидкого доступу.
- ▶ Оберіть **Усі категорії** .
- ▶ Увімкніть або вимкніть **Показати всі**.

або

- ▶ Оберіть категорії та підкатегорії (якщо доступно) .

- ▶ Увімкніть або вимкніть категорії та підкатегорії (якщо доступно).  
Відображаються символи об'єктів підвищеного інтересу обраних категорій.

### Конфігурування особистих об'єктів підвищеного інтересу

- ▶ Оберіть **Особисті об'єкти підвищеного інтересу** .
- ▶ Увімкніть або вимкніть категорії.  
Якщо категорію увімкнено і автомобіль наближається до особистого об'єкту підвищеного інтересу цієї категорії, може надатися візуальний або акустичний сигнал.
- ▶ **Сигнал при наближенні до об'єкту підвищеного інтересу:** оберіть категорію або особистий об'єкт підвищеного інтересу .  
Відкривається меню.
- ▶ Увімкніть або вимкніть **Візуально** та **Акустичний**.

### Скидання особистих об'єктів підвищеного інтересу

- ▶ Оберіть .
- ▶ Оберіть **Скидання**.  
Налаштування скидаються на стандартні.

### Вибір текстової інформації

Мультимедійна система:

-   **Navigation** (Навігація)  **Розширені**

- ▶ Прокручіть вгору, поки не почне відображатися **ТЕКСТОВА ІНФОРМАЦІЯ**.
- ▶ Оберіть **Актуальна дорога**, **Геокоординати** або **Жодної текст. інформації**.  
**Актуальна дорога** показує поточну дорогу на нижній частині дисплея.  
Якщо карта переміщується, під курсором з'являється назва вулиці, назва особистого об'єкту підвищеного інтересу або область.  
**Геокоординати** показує таку інформацію:
  - Широта та довгота
  - Індикація висоти  
Індикація висоти може відрізнитися від реальної.
  - Кількість супутників, які приймаються  
Якщо карта не переміщується, інформація не з'являється.

Жодної текст. інформації вимикає індикацію.

### Інформація про автомагістраль, увімкнення/вимкнення

Мультимедійна система:

  **Navigation** (Навігація) 

- ▶ Увімкніть або вимкніть **Інформація про автомагістраль**. Якщо опція увімкнена, під час руху по автомагістралі з'являється додаткова інформація про об'єкти попереду. А саме: парковки, місця для відпочинку або виїзди на автомагістраль.

### Відображення наступного перехрестя

#### Передумови

- Навігація до пункту призначення не активна.

Мультимедійна система:

  **Navigation** (Навігація)  **Розширені**

- ▶ Переміщуйте палець вгору, поки не почне відображатися **ТЕКСТОВА ІНФОРМАЦІЯ**.
- ▶ Увімкніть **Наступне перехрестя**. Якщо функція увімкнена і поїздка відбувається без навігації до пункту призначення, у верхньому краю дисплея відображається назва найближчої вулиці, що перетинає поточну.

### Відображення версії карти

Мультимедійна система:

  **Navigation** (Навігація)  **Розширені**

- ▶ Проведіть вгору та оберіть **Версія карти**.
- ⓘ Інформацію про нові версії цифрової карти ви отримаєте на авторизованій станції техобслуговування Mercedes-Benz.



### Уникнення ділянки

Ви можете уникати ділянки на маршруті, якими не бажаєте їхати.

Для маршруту враховуються автомагістралі або багатосмугові швидкісні дороги, що проходять через ділянку, яку потрібно уникнути.

### Уникнення нової ділянки



Мультимедійна система:

  **Navigation** (Навігація) **Route Icon** **Опції уникнення** **Уникнення ділянок**

- ▶ Оберіть **Уникати нової місцевості**.
- ▶ **Варіант 1:** оберіть **По карті**.
- ▶ Перемістіть карту (→ стор. 258).
- ▶ **Варіант 2:** оберіть **За допомогою введення адреси**.
- ▶ Уведіть адресу (→ стор. 239).
- ▶ Оберіть пункт призначення в переліку або прийміть за допомогою **OK**. З'являється карта.
- ▶ **Відображення ділянки:** торкніться або натисніть елемент керування. З'являється червоний прямокутник. Він виділяє ділянку, яку треба уникнути.
- ▶ **Зміна масштабу карти:** розведіть або зведіть два пальці на дисплеї мультимедійної системи. Масштаб карти збільшується або зменшується.
- ▶ **Встановлення ділянки:** натисніть центральний елемент керування. Ділянка внесена до списку.

### Зміна ділянки

Мультимедійна система:

  **Navigation** (Навігація) **Route Icon** **Опції уникнення** **Уникнення ділянок**

- ▶ Оберіть ділянку у списку.
- ▶ Оберіть **Редагувати**.

### Переміщення ділянки на карті

- ▶ На центральному елементі керування проведіть пальцем у будь-якому напрямку.

### Зміна розміру ділянки

- ▶ Натисніть центральний елемент керування.
- ▶ На центральному елементі керування проведіть пальцем вгору або вниз.
- ▶ Натисніть центральний елемент керування.

### Врахування ділянки для маршруту

- ▶ Оберіть ділянку у списку.
- ▶ Увімкніть **Уникати ділянки**. Якщо навігація до пункту призначення активна, розраховується новий маршрут.

Якщо маршрут ще не створено, налаштування враховується для наступної навігації до пункту призначення.

У таких випадках маршрут може містити ділянку, яку ви бажаєте уникнути:

- Пункт призначення розташований на ділянці, яку ви бажаєте уникнути.
- Немає доцільної альтернативи маршруту.

### Видалення ділянки або всіх ділянок

Мультимедійна система:

→  >> Navigation (Навігація) >> Route Icon >> Опції уникнення >> Уникнення ділянок

#### Видалення ділянки

- ▶ Оберіть ділянку у списку.
- ▶ Оберіть **Видалити**.
- ▶ Підтвердіть запит, натиснувши **Так**.

#### Видалення всіх ділянок

- ▶ Оберіть .
- ▶ Оберіть **Видалити все**.
- ▶ Підтвердіть запит, натиснувши **Так**.

### Виконання оновлення картографічних даних

#### Виконання оновлення на авторизованій станції техобслуговування Mercedes-Benz

Дані цифрової карти застарівають так само, як і звичайні дорожні карти. Оптимальна навігація до пункту призначення можлива лише з актуальними картографічними даними. Інформацію про нові версії цифрової карти ви отримуєте на авторизованій станції техобслуговування Mercedes-Benz.

Оновлення даних можна виконати на авторизованій станції техобслуговування Mercedes-Benz.

#### Оновлення карт онлайн

За допомогою послуги оновлення картографічних даних онлайн, яка надається Mercedes PRO connect, відбувається оновлення картографічних даних.

Ця функція підтримується не в усіх країнах.

Можна використовувати такі можливості під час оновлення:

- для одного регіону (автоматичне оновлення карт)

Для автоматичного оновлення карти повинно бути активоване системне налаштування **Автоматичне оновлення онлайн** (→ стор. 235).

- для кількох або всіх регіонів (оновлення карт вручну)

Картографічні дані спочатку завантажуються на носії даних, а потім оновлюються в мультимедійній системі.

Докладніша інформація про оновлення карт онлайн: <http://www.mercedes.pro>.

### Огляд картографічних даних

Ваш автомобіль постачається з заводу з картографічними даними. Залежно від країни картографічні дані для вашого регіону встановлені або додаються на носії даних.

Якщо картографічні дані уже використовувалися в автомобілі та ними потрібно скористатися знову, код активації вводити не потрібно.

Для картографічних даних, які були отримані з носія даних, необхідно ввести наданий код активації.

- ❗ Якщо ви зберігаєте картографічні дані на носії даних, використовуючи службу онлайн-оновлення карт, введення коду не потрібно. Код активації зберігається на носії даних при завантаженні.

При введенні коду активації зважайте на те, що:



- Код активації дійсний для одного автомобіля.
- Не можна передавати код активації.
- Код активації шестизначний.

Зверніться до фахівців авторизованої станції техобслуговування Mercedes-Benz при виникненні нижчезазначених проблем:

- Мультимедійна система не приймає код активації.
- Ви втратили код активації.

## Відображення компаса

Мультимедійна система:

  **»» Navigation** (Навігація) **»» Route Icon** (Піктограма маршруту) **»» Місце розташування**

▶ Оберіть **Компас**.

Індикація компасу відображає таку інформацію:

- поточний напрямок руху з кутком напрямку (формат 360°) і напрямком за компасом
- координати довготи і широти в градусах, хвилинах і секундах
- висота (округлена)
- кількість супутників GPS, що приймаються

## Відображення кіблї

Мультимедійна система:

  **»» Navigation** (Навігація) **»» Route Icon** **»» Місце розташування**

Функція доступна не в усіх країнах.

▶ Оберіть **Кіблї**.

Стрілка компасу вказує напрямок на Мекку, базуючись на поточному напрямку руху.

Відображається кількість супутників, які приймаються.

## Автоматичне налаштування масштабу карти

Мультимедійна система:

  **»» Navigation** (Навігація) **»»  Розширені**

Масштаб карти налаштовується автоматично залежно від швидкості руху автомобіля та класу дороги.

▶ Увімкніть **Автоматичне наближення**.

- ① Автоматично налаштований масштаб карти можна змінювати вручну. Він знову автоматично налаштовується через декілька секунд.

## Відображення супутникової карти

Мультимедійна система:

  **»» Navigation** (Навігація) **»»  Розширені**

▶ Увімкніть або вимкніть **Супутникова карта**. Якщо параметр увімкнений, супутникові карти відображаються в масштабі від 2 км.

Якщо параметр вимкнений, супутникові карти не відображаються в масштабі карти від 2 км до 20 км.

Супутникові карти цих масштабів доступні не в усіх країнах.

## Відображення подальшої інформації та іншого змісту карт

### Передумови

- Ви маєте обліковий запис користувача на Mercedes PRO connect.
- Служба доступна.
- Служба була активована.

Докладнішу інформацію ви знайдете за адресою: <http://www.mercedes.pro>

Мультимедійна система:

  **»» Navigation** (Навігація) **»»  Розширені**

▶ Оберіть **Зміст карт онлайн**.

Відображаються доступні служби. Служби надаються Mercedes PRO connect.

▶ Увімкніть службу, наприклад **Погода**.

На навігаційній карті відображається поточна інформація про погоду, наприклад, температура або хмарність. Інформація, пов'язана зі службою, наприклад, символ погоди, відображається не в усіх масштабах карти.

Докладніша інформація щодо доступних служб та відображення інформації в масштабі карти: <http://www.mercedes.pro>

Сервіси доступні не в усіх країнах.

## Служба паркування

### Вказівки щодо служби паркування

**▲ УВАГА!** Небезпека аварії та травмування внаслідок недотримання максимально допустимої висоти в'їзду

Якщо висота автомобіля перевищує максимально допустиму висоту в'їзду критичних стоянок і підземних гаражів, можна пошкодити дах та інші частини автомобіля.

Існує небезпека травмування пасажирів.

▶ Перш ніж заїжджати до критичної стоянки або підземного гаража, слід врахувати дані максимально допустимі



мої висоти в'їзду, зазначені на спеціальному знаку.

- ▶ Коли висота автомобіля разом з наявними додатковими елементами перевищує максимально допустиму висоту в'їзду, заборонено заїжджати до критої стоянки або підземного гаража.

## Вибір місця для парковки

### Передумови

- Навігаційна служба доступна, підключена та активована на порталі Mercedes PRO.

До обсягу навігаційних служб належить служба паркування.

- Парковка увімкнено (→ стор. 263).

Мультимедійна система:

→  ▶▶ **Navigation** (Навігація)

- ▶ Торкніться на карті .
- ▶ Виберіть місце для парковки. Відображається така інформація (якщо доступно):
  - Адреса пункту призначення, відстань від поточного місцезнаходження автомобіля та час прибуття
  - Інформація про криту стоянку / місце для паркування
 

Наприклад, години роботи, плата за парковку, поточну наявність вільних місць, макс. тривалість парковки, **макс. висота в'їзду**

Відображення службою паркування максимальної висоти в'їзду не скасовує необхідність урахування фактичних умов.
  - Наявні можливості оплати (Mercedes pay, монети, банкноти, картка)

## Телефонія

- Подробиці про тарифи паркування
- Кількість вільних місць на автостоянці
- Тип оплати (наприклад, в автоматі)
- Служби / об'єкти можливостей паркування
- Телефонний номер
- ▶ Розрахунок маршруту (→ стор. 244).

Додатково можна вибрати такі функції (якщо доступні):

- Пошук об'єкта підвищеного інтересу у прилеглому районі.
- Збереження пункту призначення.
- Виклик пункту призначення.
- Передача пункту призначення через NFC або QR-код.
- Виклик веб-адреси.
- Відображення пункту призначення на карті.

## Відображення на карті можливостей паркування

### Передумови

- Навігаційна служба доступна, підключена та активована на порталі Mercedes PRO.
- До обсягу навігаційних служб належить служба паркування.

Мультимедійна система:

→  ▶▶ **Navigation** (Навігація) ▶▶ 

- ▶ Увімкніть **Парковка**. Відображаються можливості паркування навколо поточного місцезнаходження автомобіля.

## Телефон

### Огляд меню телефона

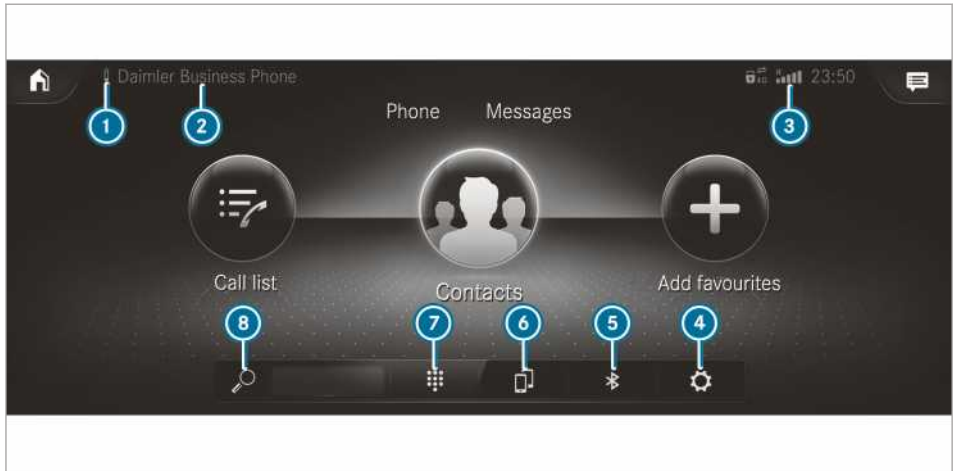

- ① Стан акумуляторної батареї підключеного мобільного телефона
- ② Ім'я пристрою Bluetooth® наразі підключеного мобільного телефона/ мобільного телефона на передньому плані (режим підключення двох телефонів)
- ③ Інтенсивність сигналу мережі мобільного зв'язку
- ④ Опції
- ⑤ Диспетчер пристроїв
- ⑥ Заміна мобільного телефона (режим підключення двох телефонів)
- ⑦ Цифровий блок
- ⑧ Пошук контактів

### Огляд профілю Bluetooth®

Профіль Bluetooth® мобільного телефона	Функціонування
PBAP (Phone Book Access Profile)	Контакти відображаються в мультимедійній системі автоматично
MAP (Message Access Profile)	Можна використовувати функції повідомлень

тися повним обсягом функцій мультимедійної системи.

- За допомогою мобільного телефона на задньому плані ви можете приймати вхідні дзвінки та повідомлення.

Ви можете в будь-який час змінити мобільний телефон на передньому плані на телефон на задньому плані (→ стор. 266).

- ⓘ Незалежно від цього функціями профілю Bluetooth® Audio можна користуватися за допомогою будь-якого мобільного телефона (→ стор. 289).

### Огляд режимів роботи телефона

Доступні такі режими роботи телефона:

- Мобільний телефон підключений за допомогою Bluetooth® до мультимедійної системи (→ стор. 265).
- Два мобільні телефони підключені за допомогою Bluetooth® до мультимедійної системи (режим підключення двох телефонів).
  - За допомогою мобільного телефона на передньому плані ви може користува-

### Вказівки щодо телефонії

**▲ УВАГА** Небезпека відволікання внаслідок користування комунікаційними приладами під час поїздки

Використання в автомобілі інтегрованих інформаційних систем під час руху може відволікти вас від ситуації на дорозі. Крім того, ви можете втратити контроль над керуванням автомобіля.

- ▶ Користуйтеся цими пристроями лише у випадках, коли ситуація на дорозі це дозволяє.
- ▶ Якщо цього не можна гарантувати, зупиніться відповідно до правил дорожнього руху і виконайте ввєдження, коли автомобіль стоїть.

**⚠ УВАГА!** Небезпека відволікання внаслідок користування мобільними приладами під час поїздки

Використання під час руху мобільних систем комунікації може відволікти вас від ситуації на дорозі. Крім того, ви можете втратити контроль над керуванням автомобіля.

- ▶ Використовуйте ці пристрої лише після зупинки автомобіля.

Під час експлуатації пристроїв мобільного зв'язку в автомобілі дотримуйтеся законодавчих положень країни, в якій ви наразі перебуваєте.

Докладнішу інформацію ви отримаєте на авторизованій станції техобслуговування Mercedes-Benz або за адресою: <http://www.mercedes-benz.com/connect>

### Інформація щодо телефонії

Під час руху розмова може припинитись у таких ситуаціях:

- На ділянці шляху відсутнє достатнє покриття мережі зв'язку.
- Ви змінюєте одну прийомопередавальну станцію стільникового зв'язку на іншу, яка не має вільного каналу голосового зв'язку.
- SIM-карта, що використовується, не є сумісною з доступною мережею.
- Мобільний телефон з двома картами одночасно працює в мережі обох SIM-карт.

Для кращої якості розмови мультимедійна система підтримує розмови в форматі HD Voice®. Для цього мобільні телефони та оператор мобільного зв'язку співрозмовника мають підтримувати формат HD Voice®.

Якість розмови залежить від якості зв'язку.

## Підключення мобільного телефона

### Передумови

- Bluetooth® на мобільному телефоні увімкнений (див. керівництво з експлуатації, надане виробником).
- Bluetooth® у мультимедійній системі увімкнений (→ стор. 232).

Мультимедійна система:



### Пошук мобільного телефона

- ▶ Оберіть **Підключ. новий пристрій**.

### Підключення мобільного телефона (авторизація через Secure Simple Pairing)

- ▶ Оберіть мобільний телефон.
- ▶ У мультимедійній системі та на мобільному телефоні відображається код.
- ▶ **Коди збігаються:** підтвердіть код на мобільному телефоні.
- ⓘ У разі старіших моделей мобільних телефонів для авторизації введіть 1-16-значний цифровий код на мобільному телефоні та у мультимедійній системі.
- ⓘ У мультимедійній системі можна авторизувати до 15 мобільних телефонів. Авторизовані мобільні телефони підключаються автоматично.
- ⓘ Підключений мобільний телефон можна також використовувати як аудіопристрій Bluetooth® (→ стор. 289).

### Підключення другого мобільного телефона (режим підключення двох телефонів)

#### Передумови

- Принаймні один мобільний телефон уже підключений за допомогою Bluetooth® до мультимедійної системи.

Мультимедійна система:



- ▶ Оберіть **Підключ. новий пристрій**.
- ▶ Оберіть мобільний телефон.
- ▶ Оберіть **3 <Mobile phone>**.
- ▶ Обраний мобільний телефон підключений до мультимедійної системи.

## Функції мобільних телефонів у режимі підключення двох телефонів

### Огляд функцій

Функції мобільного телефона на передньому плані	Функції мобільного телефона на задньому плані
Повний обсяг функцій	Вхідні дзвінки та повідомлення

## Зміна мобільного телефона (режим підключення двох телефонів)

Мультимедійна система:

>> Телефон



Оберіть

У зазначених підменю ви також можете змінювати два підключених мобільних телефони:

- Контакти
- Перелік викликів
- Повідомлення

Після заміни мобільних телефонів в одному з підменю, мобільний телефон на передньому плані замінюється на мобільний телефон на задньому плані.

## Зміна функції мобільного телефона

Мультимедійна система:

>> Телефон >>

### Активізація функцій

- ▶ Оберіть у рядку мобільного телефона сірий символ.  
Активується відповідна функція.

### Деактивація функцій

- ▶ **Активна одна функція:** оберіть у рядку мобільного телефона кольоровий символ. Мобільний телефон від'єднується від мультимедійної системи.
- ▶ **Активні декілька функцій:** оберіть у рядку мобільного телефона сірий символ. Відповідна функція деактивується.

## Заміна мобільних телефонів

Мультимедійна система:

>> Телефон >>

- ▶ **Відсутній авторизований мобільний телефон:** оберіть Підключ. новий пристрій.
- ▶ Оберіть мобільний телефон.

- ▶ **Мобільний телефон, який авторизується вперше:** підтвердіть на мобільному телефоні цифровий код.

## Використання в режимі підключення одного телефона

- ▶ Оберіть **Лише Device\_name**. Мобільний телефон, який авторизується вперше, під'єднується в режимі підключення одного телефону.

Якщо мобільний телефон вже був авторизований і був під'єднаний у режимі підключення одного телефона, він знову під'єднується в режимі одного телефона.

Якщо мобільний телефон вже був авторизований і був під'єднаний у режимі підключення двох телефонів разом з іншим мобільним телефоном, у подальшому він під'єднуватиметься в режимі одного телефона.

## Використання в режимі підключення двох телефонів

- ▶ Оберіть **З <Mobile phone>**. Мобільний телефон, який авторизується вперше, з'єднується разом з вибраним мобільним телефоном у режимі підключення двох телефонів.

Якщо мобільний телефон вже був авторизований і під'єднаний у режимі підключення одного телефона, у подальшому він під'єднуватиметься разом із вибраним мобільним телефоном у режимі підключення двох телефонів.

Якщо мобільний телефон раніше був з'єднаний з іншим мобільним телефоном, це з'єднання буде розірване.

## Роз'єднання/деавторизація мобільного телефона

Мультимедійна система:

>> Телефон >>

- ▶ Оберіть у рядку мобільного телефона .
- ▶ **Роз'єднання:** оберіть **Роз'єднання**. При наступному запуску автомобіля мобільний телефон підключиться автоматично.
- ▶ **Скасування авторизації:** оберіть **Скасування авторизації**.

## Інформація про Near Field Communication (NFC)

Використовуючи NFC, на короткій відстані можна безконтактно здійснювати обмін даними або підключати мобільний телефон до мультимедійної системи.

Без авторизації мобільного телефона доступні такі функції:

- надсилання URL або контакту для перегляду в мультимедійній системі (див. керівництво з експлуатації, надане виробником)
- налаштування даних для доступу автомобіля до мережі WLAN через системні налаштування (→ стор. 233).

Докладнішу інформацію ви знайдете на: <http://www.mercedes-benz.com/connect>

## Використання мобільного телефона через Near Field Communication (NFC)

### Передумови

- Функцію NFC на мобільному телефоні увімкнено (див. керівництво з експлуатації, надане виробником).
- Екран мобільного телефона увімкнено та розблоковано (див. керівництво з експлуатації, надане виробником).

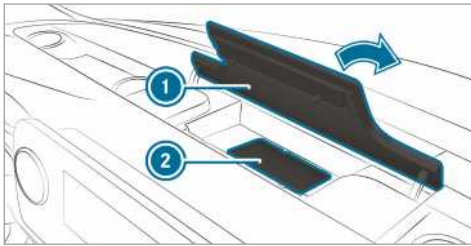

- ▶ Відкрийте кришку речового відділення ❶ над дисплеєм мультимедійної системи.
- ▶ **Підключення мобільного телефона:** зона NFC мобільного телефона (див. керівництво з експлуатації, надане виробником) має знаходитися на килимку ❷ або покладіть мобільний телефон на нього.
- ▶ Дотримуйтеся подальших вказівок на дисплеї мультимедійної системи, щоб підключити мобільний телефон. Мобільний телефон у режимі підключення одного телефона (→ стор. 265). Підключення мобільного телефона в режимі підключення двох телефонів (→ стор. 265).

- ▶ **Підключення мобільного телефона:** тримайте зону NFC мобільного телефона (див. керівництво з експлуатації, надане виробником) на килимку або покладіть мобільний телефон на нього.
- ▶ Дотримуйтеся подальших вказівок на дисплеї мультимедійної системи для зміни мобільного телефона в режимі підключення одного або двох телефонів (→ стор. 266).
- ▶ У разі потреби підтвердіть вказівки на вашому мобільному телефоні (див. керівництво з експлуатації, надане виробником).

Докладнішу інформацію ви знайдете за посиланням: <http://www.mercedes-benz.com/connect>

## Налаштування гучності прийому та передачі

### Передумови

- Мобільний телефон підключений (→ стор. 265).

Мультимедійна система:

→ ▶ Телефон ▶ ▶ Телефон

Ця функція забезпечує оптимальну якість розмови.

- ▶ Оберіть **Гучність прийому** і **Гучність передачі**.
- ▶ Налаштуйте гучність.

Більше інформації щодо рекомендованого режиму прийому та гучності передачі: <http://www.mercedes-benz.com/connect>

## Налаштування сигналу виклику

Мультимедійна система:

→ ▶ Телефон ▶

- ▶ Оберіть **Сигнали виклику**.
- ▶ Налаштування сигналу виклику.
- ❗ Якщо на мобільному телефоні підтримується функція передачі сигналу виклику, замість сигналу автомобіля ви почуєте сигнал виклику мобільного телефона.

## Функція розпізнавання мовлення мобільним телефоном, увімкнення/вимкнення



### Передумови

- Мобільний телефон на передньому плані підключений до мультимедійної системи (→ стор. 265).

## Увімкнення функції розпізнавання мовлення мобільним телефоном

- ▶ Натисніть та утримуйте протягом однієї секунди кнопку на багатофункціональному рульовому колесі .
- Ви можете використовувати функцію розпізнавання мовлення мобільним телефоном.

## Вимкнення функції розпізнавання мовлення мобільним телефоном

- ▶ На багатофункціональному рульовому колесі натисніть кнопку  або .
- ⓘ Якщо мобільний телефон підключений за допомогою інтеграції смартфона, то функція розпізнавання мовлення на цьому мобільному телефоні вмикається або вимикається.



## Виклики

### Телефонні розмови

Мультимедійна система:

  Телефон

### Здійснення виклику через набір номера

- ▶ Оберіть .
- ▶ Наберіть номер.
- ▶ Оберіть .
- Здійснюється виклик.

### Приймання виклику

- ▶ Оберіть  **Прийняти.**

### Відхилення виклику

- ▶ Оберіть  **Відхилити.**

### Завершення телефонної розмови

- ▶ Оберіть .

### Активізація функцій під час виклику

Під час виклику доступні такі функції:

 **Завершити виклик**

 **Вимк. мікроф**

 **Цифр. клав.** (відображується для відправлення сигналів DTMF)

 **Дод. виклику**

 **Через тел.** (розмова в режимі гучного зв'язку перемикається на мобільний телефон)

- ▶ Оберіть функцію.

### Утримання активного виклику

- ▶ Торкніться контакту або виклику. Виклик утримується.
- ⓘ Виклик, що утримується, можна в будь-який час завершити або активувати повторним натисканням.

### Телефонні розмови з кількома абонентами

#### Передумови

- Телефонна розмова в активному режимі (→ стор. 268).
- Додаткова телефонна розмова розпочата.

#### Перемикання між телефонними розмовами

- ▶ Оберіть контакт. Обрана телефонна розмова в активному режимі. Інший виклик переходить у режим утримання.

#### Активізація утримуваного дзвінка

- ▶ Виберіть контакт утримуваного дзвінка.

#### Ведення телефонної конференції

- ▶ Оберіть  **Конференція.** Новий учасник підключається до телефонної конференції.

#### Завершення активної телефонної розмови

- ▶ Оберіть  **Завершити виклик.**
- ⓘ У деяких мобільних телефонах утриманий виклик переходить в активний стан одразу після завершення поточної розмови.

#### Приймання/відхилення виклику другої лінії

#### Передумови

- Дзвінок активний (→ стор. 268).

Якщо під час телефонної розмови надходить ще один дзвінок, відображається вказівка.

Залежно від мобільного телефона та провайдера лунає сигнал попередження про вхідний виклик.

Крім того, у режимі підключення двох телефонів ви чуєте звуковий сигнал, якщо надходить виклик на інший (ще не активний) мобільний телефон.



Оберіть **Прийняти**.

Вхідний дзвінок активний.

Якщо до мультимедійної системи підключений лише один мобільний телефон, попередній виклик буде утримуватися.

Якщо під час розмови в режимі підключення двох телефонів ви приймаєте виклик на інший мобільний телефон, то поточний виклик завершується.



Оберіть **Відхилити**.

- ⓘ Доступ до функції та функціональні можливості залежать від вашого оператора мобільного зв'язку та мобільного телефона (див. керівництво з експлуатації, надане виробником).

## Контакти

### Інформація щодо меню «Контакти»

Меню «Контакти» містить у собі всі контакти з наявних джерел даних, наприклад мобільного телефона або карти пам'яті.

Залежно від джерела даних ви можете зберігати таку кількість контактів:

- контакти для тривалого зберігання: 3000 позицій
- контакти, завантажені з мобільного телефона: 5000 записів для одного мобільного телефона

У меню «Контакти» ви можете виконувати такі дії:

- телефонувати, наприклад, викликати контакти (→ стор. 270)
- здійснювати навігацію (→ стор. 242)
- створювати повідомлення (→ стор. 272)
- інші опції (→ стор. 270)

Контакти мобільного телефона відображаються автоматично, якщо мобільний телефон підключений до мультимедійної системи (→ стор. 265) та увімкнене автоматичне завантаження контактів (→ стор. 269).

Мультимедійна система може відображати рекомендації, спираючись на контакти, що часто використовуються, і вхідні та вихідні дзвінки (→ стор. 224). Рекомендації відображуються зверху у списку контактів.

### Завантаження контактів мобільного телефона

Мультимедійна система:



▶ Оберіть **Налаштування пристрою**.

#### Автоматично

▶ Увімкніть **Автоматична синхронізація кон-**



тактів

#### Вручну

▶ Вимкніть **Автоматична синхронізація кон-**



тактів

▶ Оберіть **Синхронізація контактів**.

#### Виклик контакту

Мультимедійна система:



Для пошуку контактів доступні такі опції:

- пошук за ініціалами
  - пошук за іменем
  - пошук за номером телефона
- ▶ Введіть символи в полі пошуку.
- ▶ Оберіть контакт.  
На дисплеї з'являться детальні відомості контакту.

Контакт може містити такі дані:

- номери телефонів  
Номери телефонів можна зберігати в загальному обраному (→ стор. 225).
- адреси для навігації
- географічні координати
- інтернет-адреса
- адреса електронної пошти
- зв'язок (якщо задано)

- інформація щодо служб повідомлень

### Зміна формату імені контактів

Мультимедійна система:



- ▶ Оберіть **Allgemein** (Загальне).
- ▶ Оберіть **Формат зображення**.

Доступні такі опції:

- Прізвище, ім'я
- Прізвище ім'я
- Ім'я, прізвище
- ▶ Оберіть опцію.

### Огляд для імпорту контактів

#### Контакти з різних джерел

Джерело	Передумови
USB-пристрій	USB-пристрій підключений до роз'єму USB.
Bluetooth®-з'єднання	Якщо Bluetooth® підтримує пересилання візитних карток vCards, ви можете отримати їх, наприклад, через мобільний телефон або ноутбук.  Bluetooth® активований у мультимедійній системі та на відповідному пристрої (див. керівництво з експлуатації, надане виробником).

#### Імпорт контактів у меню «Контакти»

Мультимедійна система:



- ▶ Оберіть опцію.

#### Збереження контакту мобільного телефона

Мультимедійна система:



- ▶ Вибір у рядку контакту мобільного телефона ( ).
- ▶ Оберіть .
- ▶ Оберіть **Зберегти в автомобілі**.

- ▶ Оберіть **Так**.

Контакт, який збережений у мультимедійній системі, позначається в телефонній

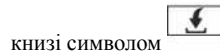

#### Виклик контакту

Мультимедійна система:



- ▶ Оберіть **Пошук контакту**.
- ▶ Введіть символи в полі пошуку.
- ▶ Оберіть контакт.
- ▶ Оберіть номер телефону.
- ▶ Виконується виклик.

#### Вибір інших опцій в меню «Контакти»

Мультимедійна система:



- ▶ Оберіть у рядку контакту .
- ▶ Оберіть .

Залежно від збережених даних для вибору доступні такі опції:

- **Додати голосову мітку/Видалити голосову мітку**
- **Визначити категорію/Видалити категорію**
- **Надіслати сигнали DTMF** (якщо номер із сигналами DTMF)  
Функція доступна при активному виклику.
- ▶ Оберіть опцію.

#### Вибір опцій для рекомендацій у меню «Контакти»

##### Передумови

- Профіль призначено (→ стор. 223).
- Налаштування **Надавати рекомендації щодо контактів** увімкнено (→ стор. 224).

Мультимедійна система:



- ▶ Оберіть **Переліки викликів**.
- ▶ Оберіть у рядку рекомендованого контакту



Для вибору пропонуються такі опції:

- **Зберегти як обране**



Пропозиції зберігаються в загальному обраному та з'являються на домашньому екрані.

- **Більше не пропонувати**

▶ Оберіть опцію.

## Видалення контактів

### Передумови

- Контакти збережено в автомобілі.
- Для видалення окремого контакту він вручну був імпортований у автомобіль.



Мультимедійна система:

➔  ▶ Телефон

### Видалення усіх контактів

- ▶ Оберіть .
- ▶ Оберіть **Allgemein** (Загальне).
- ▶ Оберіть **Видалити контакти**.
- ▶ Оберіть опцію.

### Видалення контакту

- ▶ Оберіть .
- ▶ Оберіть у рядку контакту .
- ▶ Оберіть .
- ▶ Оберіть **Видалити контакт**.
- ▶ Оберіть **Так**.

### Збереження контакту як обраного

Мультимедійна система:

➔  ▶ Телефон ▶  Додати обране

- ▶ Оберіть контакт.
- ▶ Оберіть у рядку контакту .
- ▶ Оберіть номер телефону.  
Контакт буде збережений в огляді меню телефону як обраний.

### Видалення обраного в огляді меню телефону

Мультимедійна система:

➔ 

- ▶ Виберіть обране в огляді меню телефону (→ стор. 271).
- ▶ Довго натискайте на обране.
- ▶ Оберіть **Видалити**.
- ▶ Оберіть **Так**.

### Видалення всього обраного

- ▶ Торкніться  на дисплеї мультимедійної системи.

- ▶ Оберіть **Телефон**.
- ▶ Оберіть .
- ▶ Оберіть підключений телефон.
- ▶ Оберіть **Видалити все обране**.
- ▶ Оберіть **OK**.

## Перелік викликів

### Огляд переліку викликів

Залежно від того, чи підтримує ваш мобільний телефон профіль Bluetooth® PBAP, це може мати різний вплив на зовнішній вигляд і функції списку викликів.

Якщо підтримується профіль Bluetooth® PBAP, це має такі наслідки:

- Переліки викликів мобільного телефона відображаються в мультимедійній системі.
- При підключенні мобільного телефона в разі потреби підтвердіть з'єднання для профілю Bluetooth® PBAP.

Якщо профіль Bluetooth® PBAP не підтримується, спостерігаються такі особливості:

- Мультимедійна система створює свій власний перелік викликів, як тільки виклики були зроблені в автомобілі.
- Цей перелік викликів не синхронізований із переліками викликів у мобільному телефоні.

На основі часто використовуваних контактів, а також вхідних та вихідних викликів мультимедійна система може відображати пропозиції (→ стор. 224). Вони відображаються в переліку викликів.

### Здійснення виклику з переліку викликів

Мультимедійна система:

➔  ▶ Телефон



- ▶ Оберіть  **Переліки викликів**.
- ▶ Оберіть запис.  
Здійснюється виклик.

### Виклик інших опцій у переліку викликів

Мультимедійна система:

➔  ▶ Телефон

- ▶ Оберіть  **Переліки викликів**.

- ▶ Якщо контакти вже збережені: у рядку запису виберіть . Відображаються опції.
- ▶ Якщо контакти не збережені: виберіть .



### Вибір опцій для пропозицій у переліку викликів

#### Передумови

- Профіль призначений. (→ стор. 223)
- Налаштування **Надавати рекомендації щодо контактів** увімкнене (→ стор. 224).

Мультимедійна система:

  ▶▶ Телефон

- ▶ Оберіть  **Переліки викликів**.
  - ▶ Оберіть у рядку запропонованого запису .
- Для вибору пропонуються такі опції:
- **Зберегти як обране**
  - **Більше не пропонувати**
- ▶ Оберіть опцію.

### Видалення переліку викликів

Мультимедійна система:

  ▶▶ Телефон ▶▶ 

- ▶ Оберіть підключений мобільний телефон.
  - ▶ Оберіть **Видалення переліку викликів**.
  - ▶ Оберіть **Так**.
- i** Ця функція доступна, лише якщо ваш мобільний телефон не підтримує профіль Bluetooth® PBAP.

## SMS

### Огляд функцій повідомлень

У меню «Повідомлення» ви можете приймати та відправляти SMS.

Якщо підключений мобільний телефон підтримує профіль Bluetooth® MAP, в мультимедійній системі можна використовувати функції повідомлень.

Більш детальну інформацію щодо налаштувань та функцій, наявних у мобільних телефонах із підтримкою Bluetooth®, ви отримаєте на авторизованій станції техобслуговування

Mercedes-Benz або за адресою : <http://www.mercedes-benz.com/connect>

Деякі мобільні телефони вимагають після з'єднання з мультимедійною системою додаткових налаштувань (див. керівництво з експлуатації, надане виробником).

### Налаштування відображуваних повідомлень

Мультимедійна система:

  ▶▶ Телефон ▶▶ Повідомлення

- ▶ Оберіть .
- Для вибору пропонуються такі опції:
- **Усі повідомлення**
  - **Нові та непрочитані повідомлення**
  - **Повідомлення під час руху**
  - **Вимкнено** (Функція повідомлень більше не доступна.)
- ▶ Оберіть налаштування.

### Читання повідомлення

Мультимедійна система:

  ▶▶ Телефон ▶▶ Повідомлення

- ▶ Оберіть контакт. Відображається журнал повідомлень з обраним контактом.

### Прочитати

- ▶ Оберіть повідомлення.

### Використання функції «Зачитування»

- ▶ Оберіть повідомлення.

- ▶ Оберіть . Повідомлення зачитується.

### Диктування та надсилання нового повідомлення

#### Передумови

- Інтернет-з'єднання встановлене.

Мультимедійна система:

  ▶▶ Телефон ▶▶ Повідомлення

- ▶ Оберіть нове повідомлення .

### Додавання адресата

- ▶ Оберіть .
- ▶ Оберіть контакт.

## Диктування тексту

- ▶  Оберіть .  
Активується функція диктування.
- ▶ Промовте повідомлення.  
Після обробки голосового повідомлення воно відображається у вигляді тексту.

## Надсилання повідомлення

- ▶ Оберіть [Надіслати](#).
- ① Під час зупинки автомобіля ви можете використовувати клавіатуру, щоб написати повідомлення. Для використання клавіатури інтернет-з'єднання не є необхідним.

## Відповідь на повідомлення в журналі повідомлень

Мультимедійна система:

- ➔  ➔ [Телефон](#) ➔ [Повідомлення](#)
- ▶ Оберіть журнал повідомлень із контактом.
- ▶ Продикуйте текст і надішліть повідомлення (→ стор. 272).

## Використання шаблону

Мультимедійна система:

- ➔  ➔ [Телефон](#) ➔ [Повідомлення](#)

## Надіслати шаблон як нове повідомлення



- ▶  Оберіть у меню нове повідомлення .
- ▶ Додайте адресата.
- ▶ Оберіть шаблон.

## Відповіді на повідомлення шаблоном

- ▶ Оберіть журнал повідомлень із контактом.
- ▶  Оберіть .
- ▶ Оберіть шаблон.



## Пересилання повідомлення

Мультимедійна система:

- ➔  ➔ [Телефон](#) ➔ [Повідомлення](#)
- ▶ Оберіть контакт.
- ▶ Оберіть повідомлення.
- ▶ Оберіть .
- ▶ Оберіть [Переслати](#).

## Виклик відправника повідомлення

Мультимедійна система:

- ➔  ➔ [Телефон](#) ➔ [Повідомлення](#)
- ▶ Оберіть контакт.
- ▶ Оберіть .
- ▶ Оберіть [Зателефонувати](#).

## Використання номера телефону або URL з SMS

### Передумови



- Для переходу за адресою URL потрібне інтернет-з'єднання.

Мультимедійна система:

- ➔  ➔ [Телефон](#) ➔ [Повідомлення](#)
- ▶ Оберіть журнал повідомлень із контактом.
- ▶ Оберіть повідомлення.
- ▶ Оберіть номер телефону або URL у повідомленні.  
Під час вибору URL відкривається браузер.  
Під час вибору номера телефону можливі такі варіанти:
  - [Зателефонувати](#)
  - [Написати нове СМС-повідомлення](#)
- ▶ Оберіть опцію.

## Видалення повідомлення

Мультимедійна система:

- ➔  ➔ [Телефон](#) ➔ [Повідомлення](#)
- ▶ Оберіть контакт.
- ▶ Оберіть повідомлення.
- ▶ Оберіть .
- ▶ **Видалення повідомлення:** оберіть [Видалити](#).

## Apple CarPlay™

### Огляд Apple CarPlay™

- ⚠ **УВАГА!** Небезпека відволікання інформаційними системами або системами комунікації

Якщо ви під час руху користуєтесь інтегрованими інформаційними системами та засобами зв'язку, то це може відволікти вас від ситуації на дорозі. Крім того, ви можете втратити контроль над керуванням автомобіля.

- ▶ Користуйтеся цими пристроями лише у випадках, коли ситуація на дорозі це дозволяє.
- ▶ Якщо цього не можна гарантувати, зупиніться відповідно до правил дорожнього руху і виконайте введення, коли автомобіль стоїть.

Під час експлуатації мультимедійної системи дотримуйтеся законодавства країни, в якій ви наразі перебуваєте.

За допомогою Apple CarPlay™ можна користуватися функціями iPhone® через мультимедійну систему. Управління здійснюється за допомогою сенсорного екрана, панелі сенсорного керування або голосового управління Siri®. Голосове управління активується тривалим натисканням кнопки  на багатофункціональному рульовому колесі.

При застосуванні Apple CarPlay™ за допомогою голосового управління можна продовжувати керувати мультимедійною системою, використовуючи LINGUATRONIC (→ стор. 203).

Через Apple CarPlay™ до мультимедійної системи завжди можна підключити лише один мобільний телефон.

Також у режимі підключення двох телефонів при використанні Apple CarPlay™ за допомогою Bluetooth® до мультимедійної системи можна підключити лише наступний мобільний телефон.

Можливість використання Apple CarPlay™ залежить від країни.

Відповідальним за додаток та пов'язані з ним послуги і зміст є провайдер.

### Інформація щодо Apple CarPlay™

Під час використання Apple CarPlay™ медіа-джерело iPod® не доступне для iPhone®, який використовується.

Завжди може бути активною лише навігація за одним маршрутом. Якщо на мобільному телефоні запускається навігація за маршрутом і навігація за маршрутом активна в мультимедійній системі, вона завершується.





### Підключення iPhone® через Apple CarPlay™

#### Передумови

- Використовується поточна версія операційної системи вашого пристрою (див. керівництво з експлуатації, надане виробником).

- Повна функціональність Apple CarPlay™ можлива лише за наявності інтернет-з'єднання.
- iPhone® підключений через відповідний кабель до роз'єму USB  в мультимедійній системі (→ стор. 289)

Мультимедійна система:

  **Mercedes PRO та додатки**  **Смартфон**  **Apple CarPlay**  **Запуск Apple CarPlay**

### Приймання/відхилення положення щодо захисту даних

З'являється повідомлення з положеннями щодо захисту даних.

▶ Оберіть **Прийняти і запустити**.

- ① При активованому з'єднанні Apple CarPlay™ можна увімкнути або вимкнути **Автоматичний запуск**.



### Вихід із Apple CarPlay™

▶ Натисніть кнопку .

- ① Якщо перед останнім роз'єднанням Apple CarPlay™ не відображався в повноекранному режимі, при наступному підключенні додаток запускається у фоновому режимі. Apple CarPlay™ можна викликати через головне меню.

### Виклик налаштування звучання Apple CarPlay™

Мультимедійна система:

  **Mercedes PRO та додатки**  **Смартфон**  **Apple CarPlay** 

▶ Оберіть налаштування звучання.

### Завершення роботи Apple CarPlay™

- ▶ Розірвіть з'єднання між мобільним телефоном та мультимедійною системою, встановлене через кабель підключення. Mercedes-Benz рекомендує від'єднувати кабель підключення лише під час зупинки автомобіля.

## Android Auto

### Огляд Android Auto

**⚠ УВАГА!** Небезпека відволікання інформаційними системами або системами комунікації

Якщо ви під час руху користуєтесь інтегрованими інформаційними системами та засобами зв'язку, то це може відволікти вас від ситуації на дорозі. Крім того, ви можете втратити контроль над керуванням автомобіля.

- ▶ Користуйтеся цими пристроями лише у випадках, коли ситуація на дорозі це дозволяє.
- ▶ Якщо цього не можна гарантувати, зупиніться відповідно до правил дорожнього руху і виконайте вв'єдження, коли автомобіль стоїть.

Під час експлуатації мультимедійної системи дотримуйтеся законодавства країни, в якій ви наразі перебуваєте.

За допомогою Android Auto функціями мобільних телефонів, які мають систему Android, можна користуватися через мультимедійну систему. Управління здійснюється за допомогою сенсорного екрану або голосового управління. Голосове управління активується тривалим натисканням кнопки  на багатофункціональному рульовому колесі.

При застосуванні Android Auto через голосове управління можна продовжувати керувати мультимедійною системою, використовуючи LINGUATRONIC (→ стор. 203).

Через Android Auto до мультимедійної системи завжди можна підключити лише один мобільний телефон.

Це також стосується режиму підключення двох телефонів.

Можливість використання додатків Android Auto та Android Auto Apps залежить від країни.

Відповідальним за додаток та пов'язані з ним послуги і зміст є провайдер.

### Інформація щодо Android Auto

Під час роботи з Android Auto різні функції мультимедійної системи, наприклад, медіа-джерело Bluetooth® Audio, стають недоступними.

Завжди може бути активною лише навігація за одним маршрутом. Якщо на мобільному теле-

фоні запускається навігація за маршрутом і навігація за маршрутом активна в мультимедійній системі, вона завершується.

### Підключення мобільного телефона через Android Auto



#### Передумови

- З міркувань техніки безпеки перша активація Android Auto в мультимедійній системі повинна проводитися, коли автомобіль не рухається.
- Мобільний телефон підтримує Android Auto від Android 5.0.
- На мобільному телефоні налаштований Android Auto.
- Для використання телефонних функцій мобільний телефон підключений за допомогою Bluetooth® до мультимедійної системи (→ стор. 265).

Якщо до цього з'єднання не встановлювалося, воно встановлюється при використанні мобільного телефона з Android Auto.

- Мобільний телефон підключений через відповідний кабель до роз'єму USB  в мультимедійній системі (→ стор. 289).
- Повна функціональність Android Auto можлива лише за наявності інтернет-з'єднання.

Мультимедійна система:

   ▶▶ Смартфон ▶▶ Mercedes PRO та додатки ▶▶ Android Auto ▶▶ Запуск Android Auto

### Приймання/відхилення положення щодо захисту даних

З'являється повідомлення з положеннями щодо захисту даних.

▶ Оберіть **Прийняти і запустити**.

ⓘ При активованому з'єднанні Android Auto можна увімкнути або вимкнути **Автоматичний запуск**.



### Вихід із Android Auto

▶ Натисніть кнопку .

ⓘ Якщо Android Auto перед останнім роз'єднанням не відображався на передньому плані, при наступному підключенні додаток запускається у фоновому режимі. Android Auto можна викликати, скориставшись головним меню.

## Виклик налаштувань звучання Android Auto

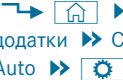
Мультимедійна система:

 Mercedes PRO та додатки >> Смартфон >> Android Auto >> 

▶ Оберіть налаштування звучання.

## Завершення роботи Android Auto

▶ Розірвіть з'єднання між мобільним телефоном та мультимедійною системою, встановлене через кабель підключення. Mercedes-Benz рекомендує від'єднувати кабель підключення лише під час зупинки автомобіля.

## Дані автомобіля, передані з Android Auto і Apple CarPlay™

### Огляд переданих даних автомобіля

При використанні Android Auto або Apple CarPlay™ на мобільний телефон передаються певні дані автомобіля. Це забезпечує оптимальне використання обраних послуг мобільного телефона. Активний доступ до даних автомобіля не виконується.

Передаються такі системні дані:

- версія програмного забезпечення мультимедійної системи
- ID системи (анонімно)

Передача цих даних призначена для оптимізації зв'язку між автомобілем та мобільним телефоном.

Для цього та для закріплення кількох автомобілів за мобільним телефоном довільно генерується ідентифікаційний код автомобіля.

Він ніяк не пов'язаний з ідентифікаційним номером автомобіля (VIN) і видається при скиданні мультимедійної системи (→ стор. 236).

Передаються такі дані стану автомобіля:

- встановлене положення коробки передач
- різниця між паркуванням, зупинкою, коченням та рухом
- денний/нічний режим комбінації приладів

Передача цих даних призначена для адаптації зображення до ситуації на дорозі.

Передаються такі дані розташування:

- координати

- швидкість
- напрямок компаса
- напрямок прискорення

Ці дані передаються лише при активній навігації для її покращення (наприклад, для продовження роботи в тунелі).

## Mercedes PRO connect

### Інформація щодо Mercedes PRO connect

Mercedes PRO connect пропонує, зокрема, такі послуги:

- служба екстреної допомоги при аварії (кнопка сервісного обслуговування або автоматичне розпізнавання аварії або ДТП)

Здійснення виклику до сервісного центру Mercedes-Benz за допомогою кнопки виклику сервісного обслуговування у стельовій блок-панелі управління (→ стор. 277).

Також ви можете обрати пункт меню у мультимедійній системі (→ стор. 276).

- запит терміну або подібне (кнопка виклику сервісного обслуговування)
- система екстреного виклику Mercedes-Benz

Здійснення виклику до центру екстрених викликів Mercedes-Benz за допомогою кнопки  (кнопка SOS) у стельовій блок-панелі управління (→ стор. 277).

Для використання служб вам цілодобово доступні служба допомоги при аварії Mercedes PRO connect та центр екстрених викликів Mercedes-Benz.

Зважайте на те, що служба Mercedes PRO connect надається як послуга компанії Mercedes-Benz. У випадку аварії обов'язково звертайтеся за місцевими номерами екстреного зв'язку. В аварійних випадках ви також можете скористатися системою екстреного виклику Mercedes-Benz (→ стор. 279).

### Виклик центру підтримки клієнтів Mercedes-Benz за допомогою мультимедійної системи

#### Передумови для використання служб Mercedes PRO connect в автомобілі

- Ви маєте доступ до мережі GSM.
- У даному регіоні наявне покриття мережі GSM сторони договору.

- Для автоматичної передачі даних автомобіля запалювання має бути увімкненим.

Мультимедійна система:



#### ▶ Виклик Mercedes PRO connect.

За вашою згодою мультимедійна система надсилає необхідні дані автомобіля.

Передача даних відображається на дисплеї мультимедійної системи. Потім ви можете обрати сервісне обслуговування та зв'язатися з відповідальною контактною особою центру підтримки клієнтів Mercedes-Benz.

#### Здійснення викликів через стельову блок-панель управління

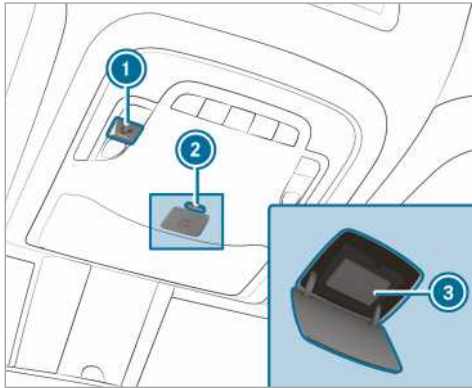

- 1 Кнопка виклику сервісного обслуговування
- 2 Розблокування кришки кнопки (Кнопка SOS)
- 3 Кнопка (Кнопка SOS)

- ▶ **Здійснення сервісного виклику:** натисніть кнопку 1.
- ▶ **Здійснення екстреного виклику:** короткочасно натисніть на блокування кришки кнопки SOS 2, щоб відкрити її.
- ▶ Натисніть та утримуйте кнопку 3 щонайменше одну секунду.

Якщо сервісний виклик активний, незважаючи на це можна здійснити екстрений виклик. Він має перевагу над усіма іншими активними викликами.

#### Інформація щодо виклику сервісного обслуговування через стельову блок-панель управління

Виклик до центру підтримки клієнтів Mercedes-Benz був здійснений за допомогою кнопки виклику сервісного обслуговування через стельову блок-панель управління.

Ви отримаєте підтримку в разі аварії:

- Кваліфікований спеціаліст Mercedes-Benz виконає ремонтні роботи на місці та/або автомобіль буде відбуксировано до найближчої авторизованої станції техобслуговування Mercedes-Benz.

За ці послуги можуть стягуватися додаткові кошти.

Зокрема, ви можете отримати інформацію щодо таких тем:

- активація Mercedes PRO connect
- експлуатація автомобіля
- найближча авторизована станція техобслуговування Mercedes-Benz
- інші товари та послуги Mercedes-Benz

Під час з'єднання з центром підтримки клієнтів Mercedes-Benz відбувається передача даних (→ стор. 278).

#### Інформація про службу екстреної допомоги Mercedes PRO connect

Служба екстреної допомоги Mercedes PRO connect доповнює систему екстреного виклику Mercedes-Benz (→ стор. 279).

Після аварії здійснюється екстрений виклик до центру аварійних викликів Mercedes-Benz:

- Встановлюється голосовий зв'язок із відповідальною контактною особою центру екстрених викликів Mercedes-Benz.
- Якщо потрібно, контактна особа центру викликів при аварії Mercedes-Benz направляє виклик до служби екстреної допомоги Mercedes PRO connect.
- Якщо потрібно, автомобіль буде відбуксировано до авторизованої станції техобслуговування Mercedes-Benz.

Якщо автомобіль розпізнає незначну аварію, у мультимедійній системі з'являється повідомлення.

Повідомлення було підтверджене в мультимедійній системі:

- Встановлюється голосовий зв'язок із відповідальною контактною особою служби екстреної допомоги Mercedes PRO connect.
- Якщо потрібно, автомобіль буде відбуксировано до авторизованої станції техобслуговування Mercedes-Benz.

### Узгодження терміну проведення техобслуговування за допомогою Mercedes PRO connect

Якщо ви активували послугу управління технічним обслуговуванням, відповідні дані автомобіля автоматично передаються до центру підтримки клієнтів Mercedes-Benz. Завдяки цьому вам надаватимуться індивідуальні рекомендації щодо технічного обслуговування автомобіля.

Незалежно від узгоджених термінів технічного обслуговування, мультимедійна система нагадує вам про визначені часові рамки обов'язкового сервісного обслуговування. З'являється запит щодо узгодження терміну.

#### ► Узгодження терміну проведення техобслуговування: оберіть **Зателеф.**

Після вашої згоди дані автомобіля будуть передані, і співробітник центру підтримки клієнтів Mercedes-Benz прийме ваші побажання щодо дати. Інформація буде надіслана до обраної вами обслуговуючої компанії.

З вами зв'яжуться протягом 24 годин.

- ① Якщо після появи попереджувального повідомлення ви обрали **Пізніше**, повідомлення зникне та з'явиться знову через певний час.

### Згода на передачу даних для Mercedes PRO connect

#### Передумови

- Здійснюється виклик сервісного обслуговування (→ стор. 277).

Якщо служби допомоги при аварії не активовані на Mercedes PRO, з'являється повідомлення **Бажаєте передати дані та положення авто в сервісний центр Mercedes-Benz для кращої обробки вашого запиту?**

#### ► Оберіть **Так**.

Необхідні ідентифікаційні дані передаються автоматично.

Детальніша інформація про Mercedes PRO: <http://www.mercedes.pro>

### Дані, що передаються під час виклику сервісного обслуговування

В окремих країнах необхідно підтвердити передачу даних.

Якщо ви здійснюєте виклик служби сервісного обслуговування через Mercedes PRO connect, передаються різноманітні дані.

Залежно від активованої служби під час виклику передаються такі дані:

- ідентифікаційний номер автомобіля
- причина виклику
- налаштована мова мультимедійної системи
- підтвердження конфіденційності запитів
- актуальне місцезнаходження автомобіля
- код пункту техобслуговування та сервісного обслуговування
- обрані дані щодо стану автомобіля

Якщо служби не активовані та підтверджено конфіденційність запитів, передаються такі дані:

- ідентифікаційний номер автомобіля
- причина виклику
- налаштована мова мультимедійної системи
- підтвердження конфіденційності запитів

Якщо конфіденційність запитів відхилено, передаються такі дані:

- причина виклику
- відхилення конфіденційності запитів

### Mercedes PRO

#### Інформація про Mercedes PRO

Якщо ви увійшли в обліковий запис на порталі Mercedes PRO, для вас доступні послуги та пропозиції Mercedes-Benz Vans.

Наявність залежить від країни.

Щоб отримати додаткову інформацію, зверніться до фахівців авторизованої станції техобслуговування Mercedes-Benz або на портал Mercedes PRO: <http://www.mercedes.pro>



## Система екстреного виклику Mercedes-Benz

### Інформація щодо системи екстреного виклику Mercedes-Benz

Система екстреного виклику Mercedes-Benz працює лише в місцевостях, де присутнє покриття мережі відповідного оператора. Внаслідок недостатнього покриття мережі оператора може статися так, що екстрений виклик не відбудеться.

Для задіяння функції автоматичного екстреного виклику запалювання має бути увімкненим.

- ① Система екстреного виклику Mercedes-Benz активована на заводі-виробнику. Використання системи екстреного виклику Mercedes-Benz безкоштовне.

### Огляд системи екстреного виклику Mercedes-Benz

Система екстреного виклику Mercedes-Benz може допомогти суттєво скоротити час прибуття рятувальної служби до місця ДТП. Вона забезпечує визначення місцезнаходження автомобіля у випадку недостатньої видимості місця ДТП.

Екстрений виклик може здійснюватися автоматично (→ стор. 279).

Наявна також можливість ручного здійснення екстреного виклику (→ стор. 280). Використовуйте екстрений виклик лише для порятунку себе та інших людей. Не користуйтеся екстреним викликом при незначному пошкодженні та в подібних ситуаціях.

### Індикація на дисплеї мультимедійної системи:

**SOS NOT READY:** запалювання не увімкнене або наявна несправність системи екстреного виклику.

Як тільки екстрений виклик стає доступним, індикація перестає світитися.

Під час активного екстреного виклику на дисплеї з'являється .

Інформацію про наявність системи екстреного виклику Mercedes-Benz у певних регіонах ви можете отримати на сторінці: [http://www.mercedes-benz.com/connect\\_ecall](http://www.mercedes-benz.com/connect_ecall)

- ① Якщо екстрений виклик недоступний, на багатофункціональному дисплеї комбінації приладів з'являється відповідне повідомлення.

### Активація функції автоматичного екстреного виклику

#### Передумови

- Запалювання увімкнене.
- Стартерна акумуляторна батарея достатньо заряджена.

Система екстреного виклику Mercedes-Benz автоматично виконує екстрений виклик у таких ситуаціях:

- після активації систем утримання пасажирів, таких як подушка безпеки чи аварійний натягувач ремня безпеки, після ДТП
- після автоматичного виконання аварійної зупинки активною системою допомоги при екстреній зупинці

При активації екстреного виклику:

- Встановлюється голосовий зв'язок із центром екстрених викликів Mercedes-Benz.
- Повідомлення з даними про ДТП передаються до центру екстрених викликів Mercedes-Benz.

Центр екстрених викликів Mercedes-Benz може передавати дані до державного центру екстрених викликів відповідно до місцезнаходження автомобіля.

- За певних умов до центру екстрених викликів Mercedes-Benz передаються додаткові дані по голосовому каналу. Це дозволяє в найкоротший час вжити заходів щодо порятунку, надання допомоги або буксирування на авторизовану станцію техобслуговування Mercedes-Benz.

Кнопка SOS у стельовій блоці-панелі управління блимає доти, доки екстрений виклик не буде завершено.

Функцію автоматичного екстреного виклику неможливо вимкнути негайно.

Якщо система екстреного виклику Mercedes-Benz не може з'єднатися з центром екстрених викликів Mercedes-Benz, виклик автоматично передається до державного центру екстрених викликів.

Якщо неможливо встановити з'єднання з державним центром екстрених викликів, на дисплеї з'являється відповідне повідомлення.

- ▶ Наберіть номер екстреного виклику **112** на мобільному телефоні.

Якщо екстрений виклик було здійснено:

- Залишайтеся в автомобілі, якщо це дозволяє ситуація на дорозі, поки не буде встановлений голосовий зв'язок з оператором центру екстрених викликів.
- На основі даних про аварію оператор вирішує, чи необхідно задіювати рятувальні служби та/або поліцію на місці ДТП.
- Якщо жодна людина в салоні автомобіля не відповідає, до автомобіля відразу буде відслана карета швидкої допомоги.

### Активация функції ручного екстреного виклику

- ▶ **За допомогою кнопки SOS на стельовій блок-панелі управління:** натисніть кнопку SOS та утримуйте натисненою щонайменше одну секунду.
- ▶ **За допомогою голосового управління:** використовуйте голосові команди системи LINGUATRONIC (→ стор. 209).

При активації екстреного виклику:

- Встановлюється голосовий зв'язок із центром екстрених викликів Mercedes-Benz .
- Залишайтеся в автомобілі, якщо це дозволяє ситуація на дорозі, поки не буде встановлений голосовий зв'язок з оператором центру екстрених викликів.
- На основі даних про аварію оператор вирішує, чи необхідно задіювати рятувальні служби та/або поліцію на місці ДТП.
- Повідомлення з даними про ДТП передаються до центру екстрених викликів Mercedes-Benz.

Центр екстрених викликів Mercedes-Benz може передавати дані до державного центру екстрених викликів відповідно до місцезнаходження автомобіля.

- За певних умов до центру екстрених викликів Mercedes-Benz передаються додаткові дані по голосовому каналу.

Це дозволяє в найкоротший час вжити заходів щодо порятунку, надання допомоги або буксирування на авторизовану станцію техобслуговування Mercedes-Benz .

Якщо система екстреного виклику Mercedes-Benz не може з'єднатися з центром екстрених викликів Mercedes-Benz, виклик буде автоматично перенаправлений до державного центру екстрених викликів.

Якщо неможливо встановити з'єднання з державним центром екстрених викликів, на дисплеї мультимедійної системи з'являється відповідне повідомлення.

- ▶ Наберіть номер екстреного виклику **112** на мобільному телефоні.

### Завершення випадково здійсненого екстреного виклику Mercedes-Benz

- ▶ Оберіть  на багатофункціональному рульовому колесі.

### Дані, що передаються при використанні системи екстреного виклику Mercedes-Benz

При автоматичному або ручному екстреному виклику, а також під час екстреного виклику **112** дані передаються до центру екстрених викликів Mercedes-Benz або до державного центру екстрених викликів.

Передаються такі дані:

- GPS-дані положення автомобіля
- GPS-дані маршруту (менше 100 м до місця ДТП)
- напрямок руху
- ідентифікаційний номер автомобіля
- тип приводу автомобіля
- приблизна кількість осіб у автомобілі
- наявність або відсутність Mercedes PRO connect
- екстрений виклик здійснений автоматично або вручну
- час виникнення ДТП
- мовні налаштування мультимедійної системи

Для з'ясування обставин ДТП через годину після здійсненого екстреного виклику можуть бути виконані такі дії:

- Може бути надісланий запит про поточне місцезнаходження автомобіля.
- Може бути встановлений голосовий зв'язок із пасажиром автомобіля.

 Для Росії: протягом двох годин після здійснення екстреного виклику не можна використовувати різноманітні функції, наприклад, приймати інформацію щодо дорожнього руху.

## Функція самодіагностики системи екстреного виклику (Росія)



Ваш автомобіль виконує перевірку функціональних можливостей системи екстреного виклику щоразу, коли вмикається запалювання. При виході системи з ладу ви будете попереджені текстовим повідомленням на комбінації приладів та червоною індикацією **SOS NOT READY** на дисплеї мультимедійної системи.

Переконайтеся, що впродовж 3 – 10 секунд після увімкнення запалювання червона індикація **SOS NOT READY** у правому верхньому куті на дисплеї мультимедійної системи вимкнулася. Це означає, що система екстреного виклику успішно виконала діагностику. У разі потреби увімкніть дисплей мультимедійної системи, якщо він був вимкнений раніше.

## Початок/завершення роботи тестового режиму ERA-GLONASS (Росія)

### Передумови

- Стартерна акумуляторна батарея достатньо заряджена.
- Запалювання увімкнене.
- Автомобіль був зупинений не менше, ніж 1 хвилину тому.

▶ **Розпочати роботу тестового режиму:** натисніть і утримуйте кнопку  на багатофункціональному рульовому колесі або кнопку  на стельовій блок-панелі управління щонайменше протягом п'яти секунд.

Роботу тестового режиму буде розпочато та автоматично завершено після закінчення тестування.

▶ **Ручна зупинка тестового режиму:** вимкніть запалювання або натисніть і утримуйте кнопку  на стельовій блок-панелі управління щонайменше протягом п'яти секунд.  
Робота тестового режиму припиняється.

## Онлайн- та інтернет-функції

### Інтернет-з'єднання

#### Інформація щодо інтернет-з'єднання

**▲ УВАГА!** Небезпека відволікання інформаційними системами або системами комунікації

Якщо ви під час руху користуєтесь інтегрованими інформаційними системами та засобами зв'язку, то це може відволікти вас від ситуації на дорозі. Крім того, ви можете втратити контроль над керуванням автомобіля.

- ▶ Користуйтеся цими пристроями лише у випадках, коли ситуація на дорозі це дозволяє.
- ▶ Якщо цього не можна гарантувати, зупиніться відповідно до правил дорожнього руху і виконайте в'їзду, коли автомобіль стоїть.

Під час експлуатації мультимедійної системи дотримуйтеся законодавства країни, в якій ви наразі перебуваєте.

**▲ УВАГА!** Небезпека відволікання внаслідок користування мобільними приладами під час поїздки

Використання під час руху мобільних систем комунікації може відволікти вас від ситуації на дорозі. Крім того, ви можете втратити контроль над керуванням автомобіля.

- ▶ Використовуйте ці пристрої лише після зупинки автомобіля.

Під час експлуатації комунікаційних пристроїв в автомобілі дотримуйтеся законодавчих положень країни, в якій ви наразі перебуваєте.

Щоб використовувати програмні додатки Mercedes-Benz та доступ до Інтернету, Mercedes PRO connect повинен бути активований та готовий до експлуатації. Крім того, Mercedes PRO connect має бути активований для доступу до Інтернету.

Залежно від оснащення автомобіля, ви маєте такі можливості для встановлення інтернет-з'єднання:

- **Автомобілі з комунікаційним модулем:** використання Інтернету разом зі службою

Mercedes PRO connect та роумінгом даних (→ стор. 282).

• **Автомобілі без комунікаційного модуля:**

- через Bluetooth® з мобільним телефоном, що дозволяє використання даних (→ стор. 282)
- через WLAN з мобільним телефоном, що дозволяє використання даних (→ стор. 282)

Під час руху інтернет-функції обмежені для використання.

**Функціонування комунікаційного модуля**

В автомобілях зі стаціонарним комунікаційним модулем інтернет-з'єднання надається через стаціонарно встановлену SIM-карту. Якщо ліміт обсягу даних досягнутий, сервіс Mercedes PRO connect доступний лише в обмеженому обсязі. Обсяг даних необхідно придбати через службу Mercedes PRO connect. Дізнайтеся на авторизованій станції техобслуговування Mercedes-Benz, чи можливе придбання обсягу даних у вашій країні.

**Встановлення інтернет-з'єднання за допомогою WLAN**

**Передумови**

- Функція WLAN у мультимедійній системі активована (→ стор. 232).
- Функція WLAN на зовнішньому пристрої активована (див. керівництво з експлуатації, надане виробником).
- Дозвіл на доступ до Інтернету через WLAN активований (див. керівництво з експлуатації, надане виробником).



Інтернет-з'єднання через Bluetooth може погіршитись або не працювати, якщо:

- Мобільний телефон вимкнений.
- Функція використання мобільних даних у мобільному телефоні деактивована.
- Функція WLAN у мультимедійній системі вимкнена.
- Функція WLAN на зовнішньому пристрої вимкнена.
- На зовнішньому пристрої деактивовано дозвіл на доступ до Інтернету через WLAN.

Мультимедійна система:

 Налаштування **» Система** **» WLAN** та

Bluetooth **» Налаштування Інтернет** **» Підключення WLAN**

-  Оберіть мережу.
-  Зареєструйтеся в мережі WLAN (→ стор. 232).

**Встановлення інтернет-з'єднання через Bluetooth®**

**Передумови**

- Мобільний телефон підтримує профіль Bluetooth® PAN (Personal Area Network)
- Мобільний телефон підключений за допомогою Bluetooth® до мультимедійної системи (→ стор. 265).

Інтернет-з'єднання через Bluetooth® може погіршитись або не працювати, якщо:

- Мобільний телефон вимкнений.
- Мобільний телефон підключений як додатковий мобільний телефон.
- Покриття мобільної мережі недостатнє.
- Функція використання мобільних даних у мобільному телефоні деактивована.
- Функція Bluetooth® в мультимедійній системі вимкнена, мобільний телефон необхідно підключити через Bluetooth®.
- Функція Bluetooth® у мобільному телефоні вимкнена, мобільний телефон необхідно підключити через Bluetooth®.
- Мережа мобільного зв'язку або мобільний телефон не дозволяє одночасно використовувати телефонний зв'язок та мережу Інтернет.
- У мобільному телефоні не підтримується доступ до Інтернету через Bluetooth®.

Якщо мобільний телефон вперше підключений за допомогою Bluetooth® до мультимедійної системи, асистент допоможе вам встановити інтернет-з'єднання.

Ви також можете налаштувати інтернет-з'єднання вручну.

Докладнішу інформацію ви отримаєте за адресою <http://www.mercedes-benz.com/connect> або на авторизованій станції техобслуговування Mercedes-Benz.

Мультимедійна система:

 Налаштування **» Система** **» WLAN** та

Bluetooth ► Налаштування Інтернет ► Підключ.через Bluetooth

- Оберіть мобільний телефон. Інтернет-з'єднання встановлено.

### Встановлення автоматичного інтернет-з'єднання

Мультимедійна система:

►  ► Налаштування ► WLAN та Bluetooth ► Налаштування Інтернет

- Позначте мобільний телефон.
- Оберіть .
- Увімкніть Постійне Інтернет-підключення



### Скасування дозволу для доступу до Інтернету мобільного телефона

Мультимедійна система:

►  ► Налаштування ► Система ► WLAN та Bluetooth ► Налаштування Інтернет

- Оберіть у рядку мобільного телефона .
- Оберіть Видалити налаштування конфігурації.
- Оберіть Так.

### Відображення детальної інформації щодо мобільного телефона

Мультимедійна система:

►  ► Налаштування ► Система ► WLAN та Bluetooth ► Налаштування Інтернет

- Оберіть у рядку мобільного телефона .
- Оберіть Детальніше.

### Встановлення інтернет-з'єднання

Мультимедійна система:

►  ► Mercedes PRO та додатки

- Наприклад, оберіть  Браузер.
- ① Мультимедійна система встановлює інтернет-з'єднання, як правило, автоматично. Якщо мультимедійна система не з'єднана з Інтернетом, інтернет-з'єднання встановлюється із застосуванням відповідної програми.

### Налаштування автоматичного розірвання інтернет-з'єднання

Мультимедійна система:

►  ► Налаштування ► Система ► WLAN та Bluetooth ► Налаштування Інтернет

- Оберіть у рядку мобільного телефона .
- Оберіть Роз'єднати при неактивності.

Для вибору пропонуються такі опції

- 5 хвилин
- 10 хвилин
- 20 хвилин
- Необмежено
- Оберіть опцію.

### Стан з'єднання

#### Огляд стану з'єднання



- ① Індикація поточного з'єднання та напруженості поля прийнятих сигналів комунікаційного модуля або підключеного пристрою Bluetooth®

### Відображення стану з'єднання

Мультимедійна система:

►  ► Налаштування ► Система ► WLAN та Bluetooth

- Оберіть Статус інтернет-підключення.

- ❶ При з'єднанні через пристрій WLAN або Bluetooth® відображається приблизний обсяг переданих даних. Точні значення ви можете дізнатись у вашого оператора мобільного зв'язку.

## Веб-браузер

### Виклик веб-сторінки

**⚠ УВАГА!** Небезпека відволікання інформаційними системами або системами комунікації

Якщо ви під час руху користуєтесь інтегрованими інформаційними системами та засобами зв'язку, то це може відволікти вас від ситуації на дорозі. Крім того, ви можете втратити контроль над керуванням автомобіля.

- ▶ Користуйтесь цими пристроями лише у випадках, коли ситуація на дорозі це дозволяє.
- ▶ Якщо цього не можна гарантувати, зупиніться відповідно до правил

дорожнього руху і виконайте введення, коли автомобіль стоїть.

Під час експлуатації мультимедійної системи дотримуйтеся законодавства країни, в якій ви наразі перебуваєте.

Мультимедійна система:

🏠 ➤ MERCEDES PRO TA  
ДОДАТКИ ➤ 🌐 Браузер

### Виклик нової веб-сторінки

- ▶ Оберіть **URL**.
- ▶ Введення веб-адреси.
- ▶ Оберіть **ok**.
- ❶ Доступність функції залежить від країни.
- ❶ Під час руху автомобіля сторінки можуть не відобразитися.

### Оберіть веб-сторінку з історії запитів

- ▶ Виклик попередньої або наступної веб-сторінки з історії запитів: оберіть ◀ або ▶.

### Огляд веб-браузера

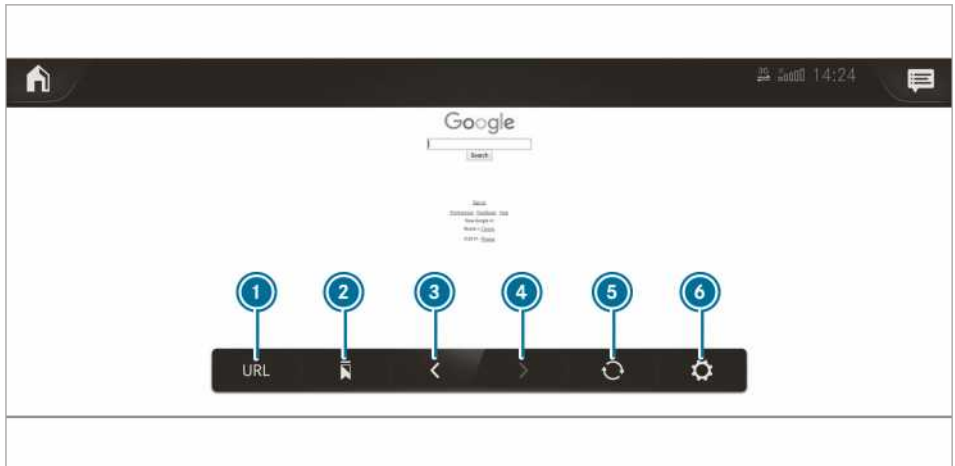

- |                |                          |                        |
|----------------|--------------------------|------------------------|
| ❶ Введення URL | ❸ Попередня веб-сторінка | ❺ Оновлення/припинення |
| ❷ Закладки     | ❹ Наступна веб-сторінка  | ❻ Опції                |

## Виклик параметрів веб-браузера

Мультимедійна система:

→  ► MERCEDES PRO TA  
ДОДАТКИ ►  Браузер ► 



Для вибору пропонуються такі функції:

- Закладки
- Опції з налаштуваннями:
  - Налаштування браузера
  - Видалити дані браузера

- Оберіть опцію.
- Виконайте налаштування.

## Виклик налаштувань веб-браузера

Мультимедійна система:



→  ► MERCEDES PRO TA  
ДОДАТКИ ►  Браузер ►  ► На-  
штування браузера

Для вибору пропонуються такі функції:

- Блокувати спливаючі вікна
- Активувати Javascript
- Дозволити куки
- Увімкніть  або вимкніть  функцію.

## Видалення історії запитів в Інтернеті

Мультимедійна система:

→  ► MERCEDES PRO TA  
ДОДАТКИ ►  Браузер ►  ► Вида-  
лити дані браузера

Для вибору пропонуються такі опції:

- Всі
- Кеш
- Куки
- Введені URL
- Оберіть опцію.
- Оберіть Так.

## Управління закладками

Мультимедійна система:

→  ► MERCEDES PRO TA  
ДОДАТКИ ►  Браузер

-  Оберіть .



## Вибір закладки

- Оберіть запис.



## Створення закладки

- Оберіть Додати поточну сторінку до закла-  
док.
- Введіть назву.
- Оберіть Bestätigen (Підтвердити).

## Редагування закладки

-  Оберіть  за закладкою.
- Оберіть Редагувати.
- Введіть назву.
- Оберіть Bestätigen (Підтвердити).

## Видалення закладки

-  Оберіть  за закладкою.
- Оберіть Видалити.
- Оберіть Так.

## Завершення роботи веб-браузера

Мультимедійна система:

→  ► MERCEDES PRO TA  
ДОДАТКИ ►  Браузер

- Оберіть .

## Інтернет-радіо

### Виклик інтернет-радіо

#### Передумови

- ① Функція «Інтернет-радіо» доступна лише в окремих країнах.
- Служба доступна.
- Дані наявні.  
Залежно від країни, їх необхідно купувати.
- Наявне швидке інтернет-з'єднання для безперешкодної передачі.

Послуги залежать від країни.

Щоб отримати детальну інформацію, зверніться до фахівців авторизованої станції техобслуговування Mercedes-Benz.

Мультимедійна система:

→  ► Радіо

- Оберіть TuneIn Radio (Радіо TuneIn). З'являється меню «Інтернет-радіо». Ви чуєте станцію, налаштовану попереднього разу.

- ⓘ Якість зв'язку залежить від локального прийому мобільного сигналу.

## Огляд інтернет-радіо



- |                                                              |                             |                           |
|--------------------------------------------------------------|-----------------------------|---------------------------|
| ① Додаткова інформація щодо поточної станції                 | ③ Передача даних            | ⑦ Пошук в Інтернеті       |
| ② Індикація при підключенні до облікового запису користувача | ④ Опції                     | ⑧ Пошук                   |
|                                                              | ⑤ Обране                    | ⑨ Обрані категорії        |
|                                                              | ⑥ Початок/завершення роботи | ⑩ Оператор інтернет-радіо |

### Інтернет-радіостанції, вибір та підключення

Мультимедійна система:

→ [Home] >> **Радіо** >> **TuneIn Radio**

- ▶ Оберіть [Menu] .
- ▶ Оберіть категорію.
- ▶ Оберіть станцію.
- ▶ Підключення встановлюється автоматично.

або

- ▶ Оберіть рядок пошуку.
- ▶ Введіть назву станції, скориставшись полем введення.

- ⓘ Під час використання інтернет-радіо може передаватись велика кількість даних.

### Збереження/видалення Інтернет-радіостанцій як обраної

Мультимедійна система:

→ [Home] >> **Радіо** >> **TuneIn Radio**

- ▶ Оберіть станцію.

- ▶ Оберіть [Star] .  
З'явиться список швидкого вибору зі збереженими станціями.
- ▶ Оберіть **Додати до обраного**.

або

- ▶ Створіть обліковий запис в онлайн-оператора (радіо TuneIn) та зареєструйтеся після цього в мультимедійній системі. Ваше обране відтворюється в мультимедійній системі.

### Видалення обраного

- ▶ Оберіть станцію.
- ▶ Оберіть [Star] .
- ▶ Оберіть **Видалити обране**.

### Налаштування опцій інтернет-радіо

Мультимедійна система:

→ [Home] >> **Радіо** >> **TuneIn Radio** >> [Settings]

Для вибору пропонуються такі опції:

- **Select stream** (Вибір трансляції): вибір якості прямої трансляції.



- **Login to Tuneln account** (Вхід в обліковий запис Tuneln): вхід у ваш обліковий запис користувача Tuneln.
- **Log out of account** (Вихід з облікового запису): вихід з вашого облікового запису користувача Tuneln.

► Оберіть опцію.

### Виклик переліку радіостанцій категорії, обраної попереднього разу

Мультимедійна система:

→  ► Радіо ► Tuneln Radio

- Натиснути на обкладинку поточної станції. Перелік радіостанцій відображується з урахуванням того, яким чином було обрано радіостанцію.

### Носії даних

#### Інформація щодо режиму відтворення з зовнішніх носіїв

#### Інформація щодо підтримуваних форматів і носіїв даних

**▲ УВАГА!** Небезпека відволікання через використання носіїв даних

Використання носіїв даних під час руху може відволікти вас від ситуації на дорозі. Крім того, ви можете втратити контроль над керуванням автомобіля.

- Використовуйте носії даних лише при зупиненому автомобілі.

#### Мультимедійна система підтримує наступні формати і носії даних:

Допустимі файлові системи	FAT32, exFAT, NTFS
Допустимі носії даних	USB-пристрої, iPod® / iPhone®, пристрої MTP, аудіопристрої Bluetooth®
Підтримувані формати	<b>Аудіо:</b> MP3, WMA, AAC, WAV, FLAC, ALAC <b>Відео:</b> MPEG, AVI, DivX, MKV, MP4, M4V, WMV

- Загалом мультимедійна система працює з підтримуваними файлами в кількості до 50000 шт.

- Підтримуються носії даних об'ємом до 2 ТБ (32-бітний діапазон адрес)

**i** Звертайте увагу на такі вказівки:

- Через велику різноманітність наявних відеофайлів, які відрізняються кодуванням, частотою дискретизації і швидкістю передачі, відтворення не завжди гарантується.
- Оскільки на ринку є велика кількість USB-пристроїв, неможливо гарантувати відтворення з усіх USB-пристроїв.
- Підтримуються відео, роздільна здатність яких не перевищує FullHD (1920 x 1080).
- Музичні або відеофайли, захищені від копіювання, або файли, закодовані системою DRM (Digital Rights Management), не відтворюються.
- MP3-плеєри повинні підтримувати протокол передачі мультимедіа (MTP).

#### Інформація щодо авторських прав і торгових марок

На аудіофайли, які ви створюєте для відтворення або можете відтворити, розповсюджуються положення про захист авторських прав. У багатьох країнах без попередньої згоди правовласника не можна здійснювати копіювання, навіть для приватного використання. Дізнайтеся про відповідні діючі норми авторського права для кожного окремого випадку та дотримуйтеся їх.



Виготовлено за ліцензією Dolby Laboratories. Dolby, Dolby Audio та символ подвійної D є товарними знаками компанії Dolby Laboratories.



Gracenote, MusicID, Playlist Plus, логотип Gracenote та напис «Powered by Gracenote» є зареєстрованими торговими марками компанії Gracenote, Inc. в США та/або в інших країнах.

For DTS patents, see <http://patents.dts.com>. Manufactured under license from DTS Licensing Limited. DTS, the Symbol, & DTS and the Symbol together are registered trademarks, and DTS TruVolume is a trademark of DTS, Inc. © DTS, Inc. All Rights Reserved.

### Огляд меню «Носії даних»



- |                                                       |                                         |                                    |
|-------------------------------------------------------|-----------------------------------------|------------------------------------|
| ① Попередня композиція або швидке перемотування назад | ⑥ Активний носій даних                  | ⑮ Пошук музики                     |
| ② Наступна композиція або швидке перемотування вперед | ⑦ Назва композиції                      | ⑯ Відтворення в довільному порядку |
| ③ Обкладинка альбому                                  | ⑧ Виконавець                            |                                    |
| ④ Активне медіа-джерело                               | ⑨ Повторення                            |                                    |
| ⑤ Поточна композиція/композиція у списку відтворення  | ⑩ Налаштування (тільки для відеорежиму) |                                    |
|                                                       | ⑪ Інші опції                            |                                    |
|                                                       | ⑫ Керування відтворенням                |                                    |
|                                                       | ⑬ Часова шкала                          |                                    |
|                                                       | ⑭ Категорії                             |                                    |

## Носії даних підключений до мультимедійної системи

### Підключення USB-пристроїв

**!** **Вказівка** Пошкодження при високій температурі

Прилади USB можуть пошкодитися при високій температурі.

► Після використання вийміть прилади USB і приборіть з автомобіля.

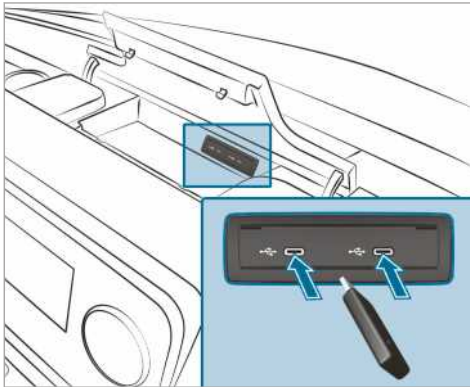

Модуль підключення мультимедійних пристроїв розташований у речовому відділенні центральної консолі та має два роз'єми USB типу C.

► Підключіть USB-пристрій до роз'єму USB.

**(i)** Якщо підключені кілька пристроїв Apple® одночасно, зважайте на послідовність підключення пристроїв. Мультимедійна система з'єднується лише з пристроєм, що був підключений першим. Інші пристрої Apple®, підключені в той же час, лише отримують живлення.

### Пошук та авторизація аудіопристрою Bluetooth®

#### Передумови

- На мультимедійній системі та в аудіопристрої увімкнений Bluetooth®.
- Аудіопристрій підтримує аудіопрофілі Bluetooth® A2DP та AVRCP.
- Аудіопристрій видимий для інших пристроїв.

Мультимедійна система:

→ [Home] ► Носії даних ► Bluetooth ► 📶

### Авторизація нового аудіопристрою Bluetooth®

- Оберіть **Підключити новий прилад**. Знайдені пристрої відображаються в переліку пристроїв.
- Оберіть аудіопристрій. Розпочинається авторизація. У мультимедійній системі та на мобільному телефоні відображається код.
- Якщо коди збігаються, підтвердіть на аудіопристрої.
- Оберіть **Лише як аудіопристрій Bluetooth**. Пристрій із підтримкою Bluetooth® Audio підключається до мультимедійної системи.

### Підключення вже авторизованого аудіопристрою Bluetooth®

- Оберіть аудіопристрій із підтримкою Bluetooth® зі списку. Встановлюється з'єднання.

### Запуск відтворення з носія даних

Носії даних підключений до мультимедійної системи.

Мультимедійна система:

→ [Home] ► Носії даних

- Оберіть як медіа-джерело **USB** або **Bluetooth**.

### Керування відтворенням з носія даних

Мультимедійна система:

→ [Home] ► Носії даних

- **Призупинення відтворення:** оберіть [⏸].
- **Продовження відтворення:** оберіть ►.
- **Повторне відтворення композиції:** оберіть [↺].

іть

Для повторення існують такі налаштування:

- **Одноразовий вибір:** активний список відтворення повторюється.

- **Дворазовий вибір:** поточна композиція повторюється.
- **Триразовий вибір:** повторення деактивується.

#### ▶ Відтворення композицій у довільній

послідовності: оберіть .

#### ▶ Перемотування композиції вперед або назад: торкніться потрібного місця часової шкали.

#### ▶ Вибір наступної композиції: оберіть ▶ |.

#### ▶ Вибір попередньої композиції: оберіть | ◀.

#### ▶ Швидке гортання композицій: натисніть і утримуйте кнопку | ◀ або ▶ |.

#### ▶ Відображення поточного списку композицій: виберіть показане зображення для композицій.

### Налаштування інших опцій відтворення з носія даних

Мультимедійна система:

   Носії даних

#### Виклик інших опцій

- ▶ Оберіть . Відобразяться інші опції.

Доступні такі опції:

- **Відтворити подібні заголовки**  
Оберіть назву під час відтворення композиції, щоб створити список відтворення зі схожими композиціями
- **Випадкові композиції**  
Створюється список відтворення з випадково обраними композиціями.
- **Додати до улюблених пісень**  
Поточна композиція додається до улюблених пісень.
- **Видалити із улюблених**  
Поточна композиція видаляється зі списку улюблених пісень.

- ▶ Оберіть опцію.

### Пошук мультимедія

#### Інформація щодо пошуку в категоріях

Використовуючи  **My Music** (Моя музика), можна виконати пошук усіх наявних мультимедійних файлів. Для цього пропонується для вибору різні категорії. Показані категорії залежать від підключеного пристрою і формату даних.

Доступні категорії для аудіопристроїв Bluetooth®:

- **Поточ. список композ.**  
Відображаються папки і категорії підключеного пристрою.

Наявні категорії аудіофайлів:

- Поточ. список композ.
- Списки відтворення
- Папка
- Альбоми
- Виконавці
- Назва
- Улюблені пісні
- Часто відтворювані
- Нещодавно додані
- Настрій (→ стор. 291).
- Музичні жанри
- Рік
- Автори
- Вибір за обкладинкою
- Підкасти (пристрої Apple®)
- Аудіокниги (пристрої Apple®)

Наявні категорії відеофайлів:

- Папка
- Відео
- Категорії стають доступними, як тільки був зчитаний і проаналізований увесь зміст носія даних.

#### Запуск пошуку в категоріях

Мультимедійна система:

   Носії даних  My Music

- ▶ Оберіть категорію. Мультимедійні файли відображаються згідно з обраною категорією, наприклад,

при категорії **Альбоми** відображуються всі альбоми.



### Сортування відображених результатів або усіх знайдених носіїв даних

- ▶ Оберіть .
- ▶ **Відтворення всіх знайдених результатів у категорії:** оберіть **Відтворити усі**. Якщо активна, наприклад, категорія «Альбоми», відтворюються усі знайдені альбоми виконавця.
- ▶ **Сортування результатів за алфавітом:** оберіть **Сортувати від А до Я**.
- ▶ **Сортування результатів у послідовності, протилежній алфавіту:** оберіть **Сортувати від Я до А**.

 Доступні опції залежать від обраної категорії та підключеного пристрою.

### Використання пошуку за ключовими словами

Мультимедійна система:

  **▶▶ Носії даних ▶▶ Моя музика**

У категоріях, використовуючи  **Му Music (Моя музика)**, за допомогою пошуку за ключовими словами з вільним введенням тексту можна виконувати пошук за змістом.

- ▶ Оберіть категорію.
- ▶ Оберіть **Пошук**. З'являється клавіатура для введення символів.
- ▶ Введіть розшукуваний термін.

 Пошук розпочинається після введення першого символу. Чим більше вводять символів, тим конкретнішим є результат пошуку.

- ▶ Оберіть бажаний запис зі списку результатів. Якщо обраний результат пошуку – це альбом, пісня або список відтворення, розпочинається відтворення. Якщо обраний

результат – це нова категорія, то вона відкривається в пошуку.

### Пошук композицій за настроєм

Мультимедійна система:

  **▶▶ Носії даних ▶▶ My Music**

Використовуючи пошук «Моя музика», можна знайти треки, що відповідають вашому настрою.

- ▶ Оберіть **Настрій**. З'являється поле з такими настройми:

- **Позитивний**
- **Спокійний**
- **Похмурий**
- **Жвавий**

- ▶ Перемістіть регулятор у потрібне положення. Пошук композицій відбувається з урахуванням заданого настрою.

### Виконання налаштувань відео

Мультимедійна система:

  **▶▶ Носії даних ▶▶ **

- ▶ Оберіть **Налаштування відео**.
- ▶ Оберіть пропорції.

### Налаштування повноекранного режиму

- ▶ Оберіть .

## Радіоприймач

### Радіоприймач, увімкнення

Мультимедійна система:

  **▶▶ Радіо**

- ▶ Альтернатива: натисніть кнопку . З'являється вікно для режиму радіо. Ви почуєте радіостанцію, налаштовану попереднього разу, у діапазоні частот, який також був визначений попереднього разу.

## Огляд радіоприймача



- |                                                       |                                     |               |
|-------------------------------------------------------|-------------------------------------|---------------|
| ① Активний діапазон частот                            | ④ Опції                             | ⑧ Поле пошуку |
| ② Назва станції або налаштована частота               | ⑤ Повноекранний режим/DAB слайд-шоу |               |
| ③ Виконавець, назва композиції, альбому та радіотекст | ⑥ Функція вимкнення звуку           |               |
|                                                       | ⑦ Перелік радіостанцій              |               |

### Налаштування діапазону частот

Мультимедійна система:



- ▶ Оберіть діапазон частот.

### Налаштування радіостанції

Мультимедійна система:



- ▶ На елементі керування проведіть вліво або вправо.

### Виклик переліку радіостанцій

Мультимедійна система:





- ▶ Оберіть . З'явиться перелік радіостанцій
- ▶ Оберіть радіостанцію.

### Пошук радіостанції за назвою або за допомогою безпосереднього введення частоти

Мультимедійна система:



- ▶ Оберіть .
- ▶ Оберіть .
- ▶ Введіть назву радіостанції або частоту.
- ▶ Оберіть радіостанцію.

### Збереження радіостанції

Мультимедійна система:



- ▶ Оберіть радіостанцію.

### Наявна вільна комірка в пам'яті радіостанцій

- ▶ Оберіть .

або

- ▶ Натисніть та утримуйте радіостанцію.

### Заміна запису в пам'яті радіостанцій

- ▶ Тривало натисніть на запис у пам'яті радіостанцій.
- ▶ Оберіть **Так**.

### Редагування пам'яті радіостанцій

Мультимедійна система:



#### Перемістити радіостанцію:

- ▶ Тривало натискайте на збережену радіостанцію.
- ▶ Оберіть **Перемістити**.
- ▶ Перемістіть радіостанцію на нове місце.

#### Видалити радіостанцію:

- ▶ Тривало натискайте на радіостанцію.
- ▶ Оберіть **Видалити**.

#### Заміна радіостанцій:

- ▶ Тривало натискайте на радіостанцію.
- ▶ Оберіть **Замінити радіостанцію**.

### Функція фіксування частоти, увімкнення/вимкнення

Мультимедійна система:



- ▶ Оберіть **Фіксування частоти** для увімкнення або вимкнення. Якщо функція увімкнена, налаштована частота зберігається навіть при поганому прийомі сигналу.

### Оповіщення про ситуацію на дорозі, увімкнення/вимкнення

Мультимедійна система:



- ▶ Увімкніть або вимкніть **Сповіщення дорожньої радіослужби**.

### Налаштування підвищення гучності радіопередачі дорожньої інформації

Мультимедійна система:



- ▶ Оберіть **Подальші налаштування звуку**.

- ▶ Оберіть **Навігація та повід. дорожн. радіо-служб**.
- ▶ Оберіть **ЗРОБИТИ ГУЧНІШЕ РАДІОПЕРЕДАЧУ ДОРОЖН. ІНФ.**
- ▶ Налаштуйте бажане значення.
- ▶ Приймання значення: оберіть

### Відображення радіотексту

Мультимедійна система:



- ▶ Увімкніть або вимкніть **Показати радіотекстову інформацію**.

## Звук

### Налаштування звучання

#### Інформація про акустичну систему

Акустичну систему можна використовувати в режимі радіоприймача та в режимі відтворення з зовнішніх носіїв. Налаштування, наприклад, еквайзера впливають на відтворення усіх медіа-джерел.

#### Виклик меню звуку

Мультимедійна система:



Для вибору пропонуються такі функції:

- Еквайзер
- Баланс звуку і мікшер
- Автомат. адаптація гучності
- ▶ Оберіть **меню звуку**.

#### Налаштування високих, середніх та низьких частот

Мультимедійна система:



- ▶ Налаштуйте **ВИСОКІ, СЕР. ЧАС. або НИЗ. ЧАС..**

#### Адаптація гучності, увімкнення/вимкнення

Мультимедійна система:

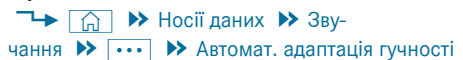



Автоматична адаптація гучності вирівнює відносну різницю гучності при перемиканні між аудіоджерелами.

- ▶ Увімкніть або вимкніть **Автомат. адаптація гучності**.

**Налаштування балансу лівих і правих динаміків/балансу передніх і задніх динаміків**

Наявність цієї функції залежить від обладнання автомобіля.

Мультимедійна система:

  [»» Носії даних](#) [»» Звучання](#)

 Налаштуйте баланс лівих і правих динаміків та баланс передніх і задніх динаміків.



### Вказівка до директив щодо завантаження автомобіля

#### ⚠ УВАГА! Небезпека отруєння через відпрацьовані гази

Двигуни внутрішнього згоряння виділяють отруйні відпрацьовані гази, наприклад, монооксид вуглецю. Якщо двері задньої стінки будуть відкритими, коли працює двигун, зокрема під час руху, відпрацьовані гази можуть потрапити в салон автомобіля.

- ▶ Перш ніж відкривати двері задньої стінки, слід зупинити двигун.
- ▶ Ніколи не рухайтесь з відкритими дверима задньої стінки.

#### ⚠ УВАГА! Небезпека травмування через залишені без контролю предмети в автомобілі

Якщо предмети незафіксовані або недостатньо добре зафіксовані, вони можуть переміститись, перекинутися або впасти на людей в салоні автомобіля.

Це стосується також:

- багажу або вантажу
- знятих сидінь, які у якості винятку транспортуються в автомобілі.

Таким чином, виникає небезпека поранення пасажирів, особливо під час гальмування або раптового маневрування!

- ▶ Завжди фіксуйте предмети у автомобілі так, щоб вони не могли перекинутися під час руху.
- ▶ Перед початком поїздки фіксуйте предмети, багаж або вантаж так, щоб вони не могли переміститись або перекинутися.
- ▶ Якщо ви зняли сидіння, то бажано зберігати його поза межами автомобіля.

#### ⚠ УВАГА! Небезпека травмування через невідповідне закріплення предметів

Якщо у салоні автомобіля розташувати предмети неналежним чином, вони можуть переміститись під час руху та впасти на пасажирів. До того ж підстанник, відкриті речові відділення та виймки для

мобільних телефонів у разі нещасного випадку не завжди зможуть утримати предмети, які в них знаходяться.

Таким чином, виникає небезпека поранення пасажирів, особливо під час гальмування або раптового маневрування!

- ▶ Розміщуйте предмети таким чином, щоб у подібних ситуаціях вони не могли переміщуватись по салону.
- ▶ Переконайтеся, що предмети не стирчать із речових відділень, багажних сіток або сіток-кишень.
- ▶ Перед початком поїздки закрийте всі запірні речові відділення.
- ▶ Завжди розташовуйте важкі, тверді, гострі, крихкі та габаритні предмети у багажному відділенні.

#### ⚠ УВАГА! Небезпека отримати опіки при контакті з випускною трубою та насадкою випускної труби

Випускна труба і насадка випускної труби можуть сильно нагріватися. Дотик до цих деталей транспортного засобу може призвести до опіків.

- ▶ Під час роботи поряд із випускною трубою і насадкою випускної труби слід бути особливо обережними, зокрема наглядати за дітьми у цій ділянці.
- ▶ Перед тим як торкатись до елементів автомобіля, дайте їм охолонути.

Якщо застосовується багажний кронштейн на даху, слід не перевищувати максимальне навантаження на дах і максимальну тримкість багажного кронштейна на даху.

Інформацію щодо максимального навантаження на дах ви знайдете в розділі «Технічні характеристики», а інформацію щодо багажних кронштейнів на даху – у розділі «Системи кріплення багажу».

При перевезенні на даху вантажу, що виступає більш ніж на 40 см над краєм даху, можливе виникнення перешкод для систем руху, що використовують відеокамери, та для роботи датчиків внутрішньосалонного дзеркала. Переконайтесь, що вантаж не виступає більш ніж на 40 см.

Динамічні властивості вашого автомобіля залежать від розподілу ваги. Тому під час завантаження слід дотримуватись таких вказівок:

- Вантаж разом із пасажирами не повинен перевищувати повну нормативну масу та допустиме навантаження на вісь автомобіля.
- Не навантажуйте багажне відділення вище верхнього краю спинок сидіння.
- Якщо можливо, завжди транспортуйте вантаж у вантажному відсіку.
- Зафіксуйте вантаж за допомогою кріпильних вушок та навантажуйте їх рівномірно.
- Використовуйте кріпильні вушка та кріпильні матеріали, що розраховані на масу та розмір вантажу.

### Розподіл вантажу

**!** **ВКАЗІВКА** Небезпека пошкодження підлогового покриття.

Надто великі точкові навантаження на підлогу багажного відділення або на вантажну платформу призводять до погіршення ходових властивостей автомобіля і можуть призвести до пошкодження підлогового покриття.

- ▶ **Автомобілі з заднім приводом:** рівномірне розподілення навантаження. Загальний центр ваги вантажу завжди повинен розташовуватися якомога нижче, по центру і між мостами близько до заднього мосту.
- ▶ **Автомобілі з переднім приводом:** рівномірне розподілення навантаження. Загальний центр ваги вантажу завжди повинен розташовуватися якомога нижче, по центру і між мостами близько до переднього мосту.

Надто великі точкові навантаження на підлогу багажного відділення або на вантажну платформу призводять до погіршення ходових властивостей автомобіля і можуть призвести до пошкодження підлогового покриття.

Для фургонів та мікроавтобусів:

- Завжди транспортуйте вантаж у багажному відділенні.

- Завжди пристібайте вантаж до спинок заднього багатомісного сидіння.
- Більший і важчий вантаж, наскільки це можливо, переміщуйте вперед до заднього багатомісного сидіння за напрямком руху. Розташуйте його, щільно підсунувши до заднього багатомісного сидіння.
- Завжди додатково фіксуйте вантаж відповідними допоміжними засобами транспортування та засобами кріплення вантажу.
- Не навантажуйте багажне відділення вище верхнього краю спинок сидіння.
- Транспортуйте вантаж за сидіннями, на яких немає пасажирів.
- Якщо на задньому багатомісному сидінні немає пасажирів, вставте ремені безпеки навхрест у протилежні замки ременів безпеки.

### Кріплення вантажу

#### Вказівки щодо кріплення вантажу

**▲** **УВАГА!** Небезпека аварії та травми при неправильному використанні кріпильного ремня

Якщо неправильно накласти кріпильний ремінь під час кріплення вантажу, під час різких змін напрямку руху, маневрів з гальмуванням або аварій відбувається наступне:

- Через перевищення допустимого навантаження кріпильне вушко може відірватися або кріпильний ремінь може порватися.
- Вантаж може не утримуватися.

Вантаж може зісковзнути, перекинутись або переміститись, та впасти на людей у салоні автомобіля.

- ▶ Завжди належно натягуйте кріпильні ремені лише між вказаними кріпильними вушками.
- ▶ Завжди використовуйте кріпильні ремені, що здатні витримувати очікувані навантаження.

- ❶ Дотримуйтеся значень максимально допустимого навантаження окремих точок кріплення. Якщо для кріплення вантажу використовуються комбінації різних місць кріплення, завжди слід враховувати максимально допустиме навантаження найслабшого місця кріплення. Наприклад, під час гальмування до повної зупинки діють сили, які можуть значно перевищувати вагу вантажу. Щоб рівномірно розподілити вплив фізичних сил, завжди використовуйте кілька місць кріплення. Рівномірно навантажуйте кріпильні вушка або місця кріплення.

Використовуючи кріпильний ремінь, завжди виконуйте інструкції, викладені в керівництві з експлуатації, або дійте згідно з вказівками виробника ременя.

Інформація про максимальне навантаження точок кріплення (→ стор. 385)

Водій несе повну відповідальність

- за кріплення вантажу для захисту від зісковзування, перекидання, перекочування або падіння

Враховуйте стандартні умови на дорогах, а також маневри чи гальмування до повної зупинки та погані відрізки шляху.

- за відповідність кріплення вантажу чинним вимогам і правилам техніки кріплення вантажу.

Якщо згадані умови не були виконані, водій може бути покараний залежно від законодавства і наслідків недотримання вимог. Враховуйте особливості законодавства відповідної країни.

Перевіряйте кріплення вантажу перед кожною поїздкою, а також періодично протягом тривалої поїздки. Виправляйте неправильне або недостатньо міцне кріплення вантажу. Інформацію щодо правильного кріплення вантажу ви отримаєте, наприклад, у виробників допоміжних засобів транспортування або засобів кріплення вантажу.

- Заповнюйте без порожнин проміжки між вантажем, стінками багажного відділення і брызговиком. Для цього використовуйте допоміжні засоби транспортування зі стабільною формою, наприклад, клини, ущільнювальні бруски чи прокладки.
- Для забезпечення стійкості вантажу до перекидання і зсування закріпіть його в усіх напрямках.

Використовуйте місця кріплення або кріпильні вушка, а також кріпильні планки в багажному відділенні або на вантажних поверхах.

Використовуйте лише засоби кріплення, перевірені відповідно до чинних норм (наприклад, DIN EN), наприклад, упорні балки, блокуючі штанги або кріпильні сітки і кріпильні ремені. Завжди використовуйте найближчі до вантажу місця кріплення та закривайте гострі краї.

Для кріплення використовуйте в першу чергу кріпильні вушка, зокрема у випадку важкого вантажу.

- ❶ Засоби для кріплення вантажу, перевірені згідно з чинними нормами (наприклад, DIN EN) можна придбати у спеціалізованій крамниці або на спеціалізованій СТО.

### Огляд точок кріплення

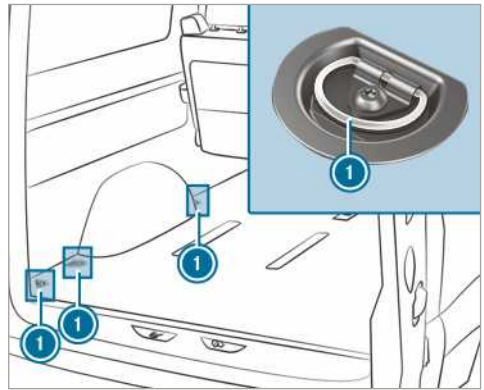

Точки кріплення (приклад, мікроавтобус)

- ❶ Кріпильні вушка

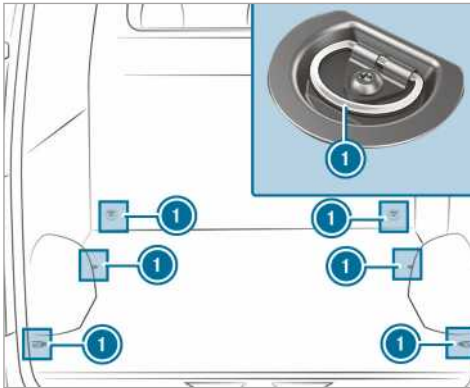

Точки кріплення (приклад, фургон без кріпильних планок)

- ① Кріпильні вушка

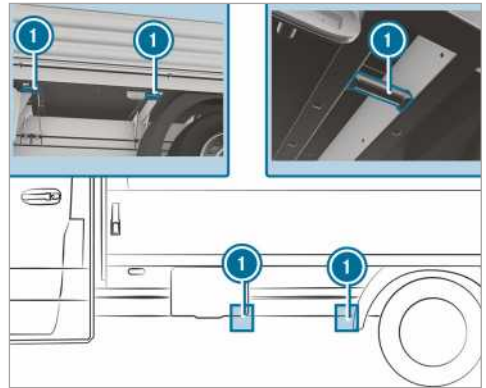

Точки кріплення (приклад, бортовий автомобіль)

- ① Кріпильні вушка

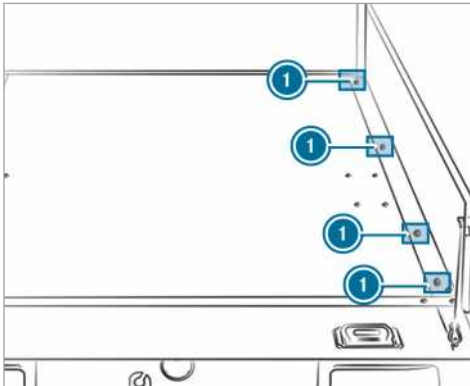

Точки кріплення (приклад, бортовий автомобіль)

- ① Кріпильні вушка

Якщо ви демонтували стінки бортової платформи, можна також використовувати точки кріплення внизу поперечини праворуч та ліворуч.

Насипний вантаж, особливо на вантажній поверхні бортової платформи, можна закріпити перевіреною кріпильною сіткою або тентом.

Завжди закріплюйте кріпильну сітку або тент, використовуючи усі доступні точки кріплення. При цьому стежте за тим, щоб кріпильні гаки були захищені від ненавмисного відкривання.

Якщо у вашому автомобілі є напрямні планки у підлозі, можна встановлювати упорні балки безпосередньо перед і за вантажем. Упорні балки безпосередньо протидіють силам, що спричиняють зміщення.

Кріплення вантажу на підлозі багажного відділення за допомогою поперечного кріплення рекомендується використовувати, лише якщо вантаж легкий. Для покращення фіксації покладіть під вантаж протиковзкий килимок.

### Монтаж та демонтаж кріпильних вушок

- **Монтаж:** по можливості встановіть кріпильні вушка якомога ближче до отвору, що щільно прилягає до вантажу, у вантажну планку, поки вона не зафіксується в отворі.

❗ Коли ви потягнете фіксатор вгору з отвору, кріпильні вушка перемістяться до вантажної планки. Слідкуйте за тим, щоб фіксатор завжди фіксувався в отворі.

▶ Перевірте міцність кріплення кріпильного вушка.

▶ **Демонтаж:** потягніть фіксатор вгору і зніміть кріпильне вушко з вантажної планки в напрямку фіксатора через отвір.

## Системи кріплення багажу

### Багажний кронштейн на даху

**▲ УВАГА!** Небезпека аварії внаслідок перевищення максимально допустимого навантаження на дах

Якщо ви навантажуйте дах та всі внутрішні і зовнішні додаткові елементи, центр ваги автомобіля збільшується та змінюються ходові властивості автомобіля, а також керованість і гальмівні характеристики. Автомобіль сильніше нахилиється під час руху на поворотах та може повільніше реагувати на поворот рульового колеса.

Якщо ви перевищите максимально допустиме навантаження на дах, динамічні властивості, а також поведінка автомобіля під час його керування та гальмування суттєво погіршаться.

▶ Обов'язково дотримуйтеся максимально допустимого навантаження на дах і адаптуйте свій стиль керування.

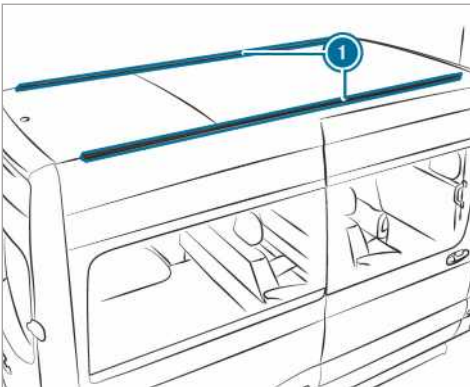

❶ Кріпильні рейки

Інформацію щодо максимального навантаження на дах ви знайдете в розділі «Технічні характеристики» (→ стор. 386).

Дотримуйтеся наступних правил для монтажу багажного кронштейну на даху

- гвинти багажного кронштейна на даху загвинчують у спеціальні пазові сухарі з крутним моментом 8 Н м – 10 Н м
- гвинти в затягнутому стані не повинні торкатися рейок
- слідкуйте за тим, щоб пазові сухарі не знаходилися в області пластикових кришок
- пазові сухарі повинні мати правильний поперечний переріз
- кріпильні рейки не повинні бути забруднені всередині
- слід рівномірно затягнути гвинти приблизно через 500 км

Mercedes-Benz рекомендує застосовувати лише перевірені та дозволені для застосування в Mercedes-Benz багажні кронштейни на даху. Вони допоможуть уникнути пошкодження автомобіля.

Якщо ви забажаєте додатково встановити кріпильні рейки, зверніться до фахівців спеціалізованої СТО. Інакше можна пошкодити автомобіль.

Якщо ваш автомобіль оснащений кріпильними рейками на даху, ви можете встановити багажний кронштейн на даху. Для цього існують спеціальні елементи кріплення (повзуни) в якості приладдя.

Ви можете отримати спеціальні елементи кріплення на будь-якій Авторизованій станції техобслуговування Mercedes-Benz.

## Кронштейн для сходів

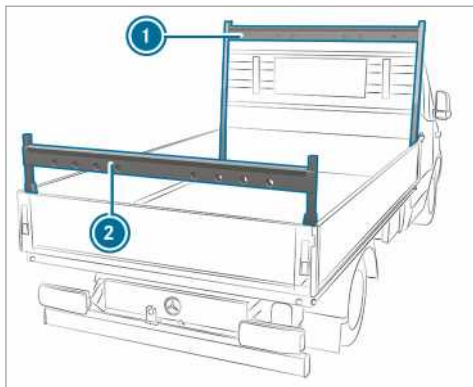

Кронштейн для сходів на бортовому автомобілі (приклад)

- ① Передній кронштейн для сходів
- ② Задній кронштейн для сходів

Зверніть увагу на важливі вказівки з техніки безпеки в розділі «Вказівки щодо завантаження» (→ стор. 80).

Інформацію щодо максимального навантаження кронштейна для сходів ви знайдете в розділі «Технічні дані» (→ стор. 387).

## Система внутрішніх багажних кріплень на даху

**!** **ВКАЗІВКА** Небезпека пошкодження стрічок ременя та повзунів

Надто високі точкові навантаження на стрічки ременя та повзуни можуть призвести до обриву стрічок ременя чи до виламування повзунів з рейлінгу.

▶ Рівномірно розподіліть вантаж. Слідкуйте при цьому, щоб загальний центр ваги вантажу завжди розташовувався якомога ближче до центру і між мостами близько до заднього мосту.

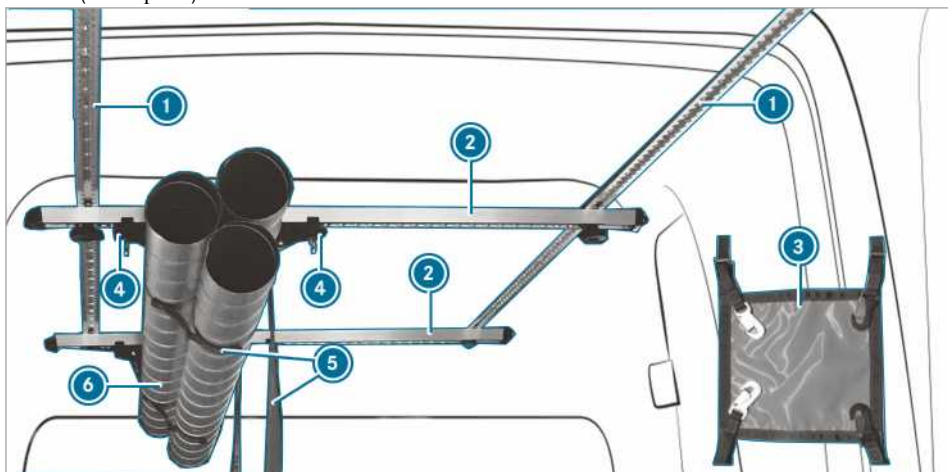

За допомогою системи внутрішніх багажних кріплень на даху можна кріпити вантаж. Вона також придатна для кріплення довгого вантажу.

① Максимальне навантаження системи внутрішніх багажних кріплень на даху становить 50 кг.

Система внутрішніх багажних кріплень на даху складається з наступних компонентів:

- Стельові рейлінги ①, що кріпляться до стелі автомобіля.
- Вантажні рейлінги ② кріпляться до стельових рейлінгів і можуть регулюватись шляхом пересування.

- Вантажний рейлінг ② оснащується повзуною парою ④. Повзунова пара ④ з пронизаною через неї стрічкою ремня ⑤ може переміщуватись. З метою фіксації вантаж ⑥ вкладається в стрічку ремня ④ і затягується нею.
- Верхня стяжка вантажу ③ забезпечує його додаткову фіксацію.

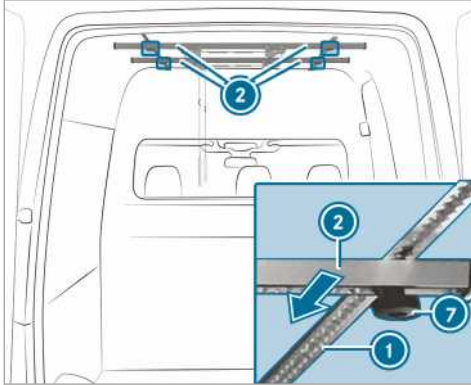

- ▶ **Пересування вантажного рейлінгу:** Відкрутити гайки із зіркоподібною рукояткою ②, обертаючи їх проти годинникової стрілки, щоб трохи ослабити затягування.
- ▶ Пересунути вантажний рейлінг ① в потрібне положення вздовж стельового рейлінгу ③.
- ▶ Затягнути гайки із зіркоподібною рукояткою ②, обертаючи їх за годинниковою стрілкою.
- ▶ Перевірити надійність кріплення вантажного рейлінгу.

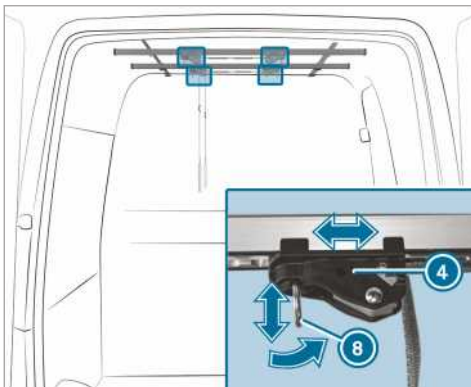

- ▶ **Пересування повзуна:** потягнути карабін ② повзуна ① донизу, одночасно пересуваючи повзун ① в потрібне положення.
- ▶ Досягнувши потрібного положення, відпустити карабін. Повзун фіксується автоматично.

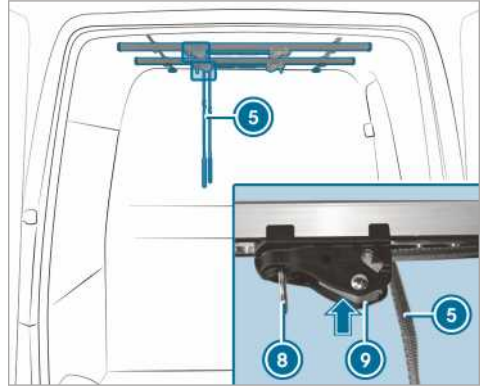

- ▶ **Регулювання стрічки ремня:** натиснути фіксатор на повзунові ② і утримувати в натиснутому положенні.
- ▶ Затягнути або послабити стрічку ремня ①.
- ▶ Відпустити фіксатор на повзунові ②.
- ▶ **Фіксація вантажу:** покласти вантаж на стрічки ремнів вантажних рейлінгів.
- ▶ Затягнути стрічку ремня ①.
- ▶ Перевірити надійність кріплення вантажу.

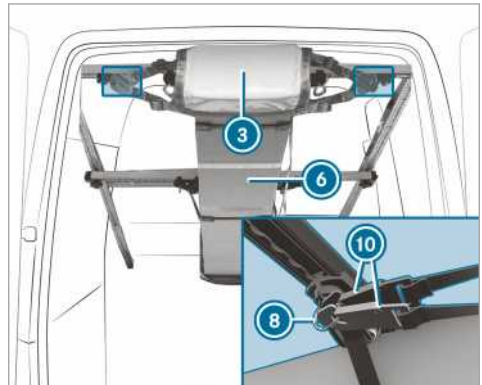

- ▶ **Кріплення верхньої стяжки:** натягнути верхню стяжку ① на обидва кінці вантажу

- ② і зачепити два гаки верхньої стяжки ① за карабіни ③.

### Завантаження колісної ніші

Зверніть увагу на важливі вказівки з техніки безпеки в розділі «Вказівки щодо завантаження» (→ стор. 80).

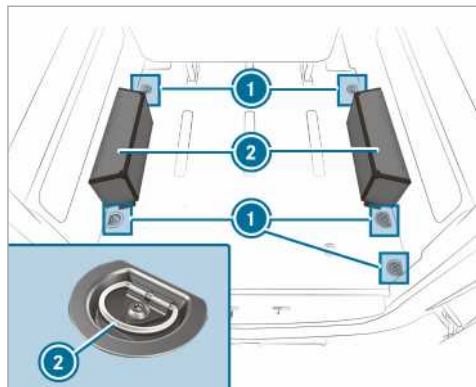

- ▶ Розмістіть предмети на колісній ніші ② та зафіксуйте їх за допомогою кріпильного вушка ① (→ стор. 297).

- ⓘ Навантаження на одну колісну нішу може скласти 150 кг.



## Індикація міжсервісного інтервалу ASSYST PLUS

### Функція індикації міжсервісного інтервалу ASSYST PLUS

Індикація міжсервісного інтервалу ASSYST PLUS інформує на дисплеї приладів про період або пробіг, які залишилися до терміну проведення наступного техобслуговування.

За допомогою кнопки «Назад» зліва на рульовому колесі можна закрити повідомлення про сервісне обслуговування.

Інформацію щодо сервісного обслуговування вашого автомобіля ви отримаєте на спеціалізованій СТО, наприклад, на Авторизована станція техобслуговування Mercedes-Benz.

### Відображення терміну проведення техобслуговування

Бортовий комп'ютер:

↳ Серв. обл. ➤ ASSYST PLUS

Відобразиться наступний термін проведення техобслуговування.

▶ **Вихід з індикації:** натисніть на кнопку «Назад» зліва на рульовому колесі.

Також обов'язково ознайомтеся з інформацією нижчеказаного розділу:

- Управління бортовим комп'ютером (→ стор. 195).

### Регулярне виконання сервісних робіт

**!** **Вказівка** Передчасне зношення через недотримання терміну проведення техобслуговування

Невчасні або неповністю проведені роботи з сервісного обслуговування можуть призвести до підвищення зносу або пошкодження автомобіля.

- ▶ Завжди дотримуйтеся рекомендованих міжсервісних інтервалів.
- ▶ Проводьте рекомендовані роботи з сервісного обслуговування на спеціалізованій СТО.

### Спеціальні заходи техніки безпеки

Приписаний міжсервісний інтервал відповідає нормальній експлуатації автомобіля. При

ускладнених умовах експлуатації або підвищеному навантаженні автомобіля слід виконувати сервісні роботи частіше, ніж приписано, наприклад:

- при регулярних поїздках містом з частими зупинками у дорозі.
- при експлуатації в основному на короткі дистанції.
- при частій експлуатації у горах або на поганих дорогах.
- при частій тривалій експлуатації на холодному ходу.
- при високій кількості пилу та/або частому режиму рециркуляції повітря.

У таких або подібних умовах експлуатації слід частіше міняти салонний фільтр, повітряний фільтр двигуна, моторне масло і масляний фільтр. При підвищеному навантаженні слід частіше перевіряти шини. Докладнішу інформацію ви отримаєте на спеціалізованій СТО.

### Тривалі простої з від'єднаною акумуляторною батареєю

**Система індикації міжсервісного інтервалу ASSYST PLUS розраховує термін проведення техобслуговування лише при приєднаній акумуляторній батареї.**

- ▶ Перед від'єднанням акумуляторної батареї запитайте відображення на дисплеї приладів та запишіть термін проведення техобслуговування (→ стор. 303).

### Моторний відсік

#### Відкривання та закривання капоту

**▲ УВАГА!** Небезпека аварії через розблокований капот під час руху

Розблокований капот під час руху може відкритися та перекрити огляд.

- ▶ Ніколи не розблокуйте капот під час руху.
- ▶ Перед кожною поїздкою переконайтеся, що капот заблокований.

**▲ УВАГА** Небезпека отримання опіків при відкриванні капоту

За умови перегрівання двигуна або пожежі в моторному відсіку під час відкриття капоту разом з гарячим газом можуть виділятися і продукти згоряння експлуатаційних матеріалів.

- ▶ Перед відкриванням капоту дайте перегрітому двигуну охолонути.
- ▶ У випадку пожежі в моторному відсіку закрийте капот і зверніться до пожежної охорони.

**▲ УВАГА!** Небезпека травмування через рухомі частини

Певні компоненти у моторному відсіку, навіть при вимкненому запалюванні, можуть продовжувати працювати або раптово розпочати роботу, наприклад, вентилятор радіатора.

При проведенні робіт у моторному відсіку слід дотримуватися наступних правил:

- ▶ Вимкніть запалювання.
- ▶ Ніколи не торкайтесь рухомих компонентів у небезпечній зоні, наприклад, у зоні обертання вентилятора.
- ▶ Зніміть прикраси та годинники.
- ▶ Одяг та волосся тримайте на відстані від рухомих частин.

**▲ УВАГА!** Небезпека травмування при контакті з компонентами, що знаходяться під напругою

Система запалювання та система уприскування палива знаходяться під високою напругою. Якщо ви торкайтесь електричних компонентів, ви можете отримати ураження електричним струмом.

- ▶ Ніколи не торкайтесь компонентів системи запалювання або системи уприскування палива при увімкненому запалюванні.

До електричних компонентів системи впорскування палива належать, наприклад, інжектори.

До електричних компонентів системи запалювання належать, наприклад, такі компоненти:

- котушка запалювання

- наконечник свічки запалювання
- контрольна розетка

**▲ УВАГА!** Ризик отримання опіків через гарячі компоненти в моторному відсіку

Певні компоненти в моторному відсіку можуть бути дуже гарячі, наприклад, двигун, радіатор та частини системи випуску відпрацьованих газів.

- ▶ Дайте двигуну охолонути, та торкайтеся лише тих компонентів, що описані нижче.

Якщо потрібно виконати роботи в моторному відсіку, торкайтеся лише таких компонентів:

- капот
- запірна кришка заливної горловини моторного масла
- запірна кришка бачка склоомивача
- запірна кришка розширювального бачка системи охолодження

**▲ УВАГА!** Небезпека травмування при використанні склоочисників при відкритому капоті двигуна

Заміна щіток склоочисників при відкритому капоті двигуна і працюючих механізмах важелів може призвести до защемлення.

- ▶ Перед відкриттям капота завжди вимикайте склоочисник та запалювання.

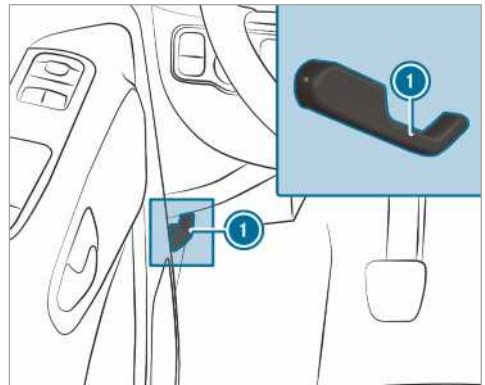

- ▶ Зупиніть автомобіль, дотримуючись правил дорожнього руху, на якомога рівнішій горизонтальній поверхні.
- ▶ Вимкніть двигун.
- ▶ Зафіксуйте автомобіль для попередження його відкочування.

**▲ УВАГА!** Небезпека травмування під час відкривання капота

При відкриванні капот може стрімко перейти в кінцеве положення.

Для осіб, які знаходяться в зоні підняття капота, існує ризик травмування!

- ▶ Перш ніж відпустити капот переконайтеся, що опора надійно закріплена у тримачі.
- ▶ Відкривайте капот лише тоді, в зоні підняття капота не перебуває жодна особа.

- ▶ **Відкривання:** потягніть за ручку, щоб розблокувати капот ❶.
- ▶ Візьміться у шпарині за ручку запобіжника капота та натисніть її вгору.
- ▶ Відкрийте та утримуйте капот.

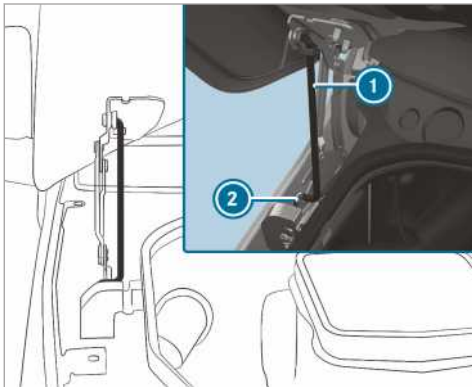

- ▶ Витягніть опору ❶ з тримача на капоті та опустіть її вниз.
- ▶ Опустіть опору вниз у тримач ❷.

**▲ УВАГА!** Небезпека пожежі внаслідок займання горючих матеріалів у моторному відсіку або системі випуску відпрацьованих газів

Ганчірки, залишені в моторному відсіку, або інші займісті матеріали можуть загоріти від гарячих частин двигуна або системи випуску відпрацьованих газів.

- ▶ Переконайтеся, що після проведення робіт із технічного обслуговування у моторному відсіку або у системі випуску відпрацьованих газів не залишилось сторонніх займістих матеріалів.

**▲ УВАГА!** Небезпека аварії та травмування під час відкриття та закриття капота

При відкриванні та закриванні капот може стрімко перейти в кінцеве положення.

Для осіб, які знаходяться в зоні підняття капота, існує ризик травмування!

- ▶ Відкривайте або закривайте капот лише, коли в зоні підняття капота не перебуває жодна особа.

**❗ ВКАЗІВКА** Пошкодження капота

Якщо натиснути на капот руками, він може пошкодитися.

- ▶ Для закривання капота відпустіть його на вказаній висоті.

- ▶ **Закривання** трохи підніміть капот.
- ▶ Відведіть опору ❶ капота до тримача і зафіксуйте, натиснувши з невеликим зусиллям.
- ▶ Трохи опустіть капот, а потім відпустіть його з висоти приблизно 15 см.
- ▶ Якщо капот ще трохи підіймається, відкрийте його ще раз та відпустіть з висоти приблизно 20 см до правильної фіксації.

## Моторне масло

### Перевірка рівня моторного масла за допомогою бортового комп'ютера

Визначення рівня моторного масла відбувається в поточному режимі руху. Залежно від профілю руху індикація рівня масла доступна

лише через 30 хвилин після початку руху або при увімкненому запалюванні.

Правильне вимірювання рівня масла неможливе в таких випадках:

- При вимірюванні автомобіль стоїть на нерівній поверхні.
- Нещодавно відкривався капот.

Необхідно знову запустити двигун, після чого рівень моторного масла знову відображується в режимі руху.

Бортовий комп'ютер:

➔ Серв. обл. ➔ Рівень моторн. масла:

**Одне з таких повідомлень з'являється на багатофункціональному дисплеї:**

- ▶ **Рівень моторн. масла Вимірювання...**: вимірювання рівня масла ще не доступне. Повторіть запит максимум через 30 хвилин після початку руху.
- ▶ **Рівень моторного масла в нормі** та риска з зазначенням рівня масла на багатофункціональному дисплеї має зелений колір і знаходиться між «min» та «max»: рівень масла в нормі.
- ▶ **Вимір. рівня масла. Двигун має бути прогрітим**: прогрійте двигун до робочої температури.
- ▶ **Рівень моторн. масла. Для вимірювання розміщуйте авто на рівній поверхні**: розмістіть автомобіль на рівній поверхні.
- ▶ **Motorölstand 1,0 l nachfüllen** риска з зазначенням рівня масла на багатофункціональному дисплеї має помаранчевий колір і знаходиться нижче «min»: долийте 1 л моторного масла.
- ▶ **Зменшіть рівень моторного масла** риска з зазначенням рівня масла на багатофункціональному дисплеї має помаранчевий колір і знаходиться вище позначки «max»: зайве моторне масло слід злити. Відвідайте спеціалізовану СТО.
- ▶ **Для вимір. моторн. масла увімк. запалювання.**: увімкніть запалювання, щоб перевірити рівень моторного масла.
- ▶ **Рівень моторного масла. Система не працює**: датчик несправний або не встановлений. Відвідайте спеціалізовану СТО.
- ▶ **Рівень моторного масла. Наразі недоступн.**: закрийте капот.

- ⓘ Автомобілі з індикацією стану холодного масла: після довгого часу простою автомобіля на багатофункціональному дисплеї автоматично відображається рівень масла. Якщо вимірювання рівня моторного масла неможливе, з'явиться відповідне повідомлення.

### Доливання моторного масла

**▲ УВАГА!** Ризик отримання опіків через гарячі компоненти в моторному відсіку

Певні компоненти в моторному відсіку можуть бути дуже гарячі, наприклад, двигун, радіатор та частини системи випуску відпрацьованих газів.

- ▶ Дайте двигуну охолонути, та торкайтеся лише тих компонентів, що опісані нижче.

Якщо потрібно виконати роботи в моторному відсіку, торкайтеся лише таких компонентів:

- капот
- запірна кришка заливної горловини моторного масла
- запірна кришка бачка склоомивача
- запірна кришка розширювального бачка системи охолодження

**▲ УВАГА!** Небезпека виникнення пожежі- і ризик травмувань через моторне масло

Якщо моторне масло потрапить на гарячі компоненти в моторному відсіку, воно може загорітися.

- ▶ Слідкуйте за тим, щоб моторне масло не потрапило за межі заливної горловини.
- ▶ Дайте двигуну охолонути та ретельно очистіть забруднені моторним маслом компоненти перед тим, як його запустити.

**! ВКАЗІВКА** Пошкодження двигуна через неправильний масляний фільтр, неправильне масло або присадки

- ▶ Не використовувати моторне масло або масляний фільтр з іншими специфікаціями відмінними, від приписаних для міжсервісного інтервалу.

Mercedes-Benz рекомендує використовувати перевірені запчастини та сервісні деталі.

- ▶ На змінювати моторне масло або масляний фільтр, щоб досягти довшого інтервала заміни, ніж приписано.
- ▶ Не використовувати присадки.
- ▶ Дотримуватися вказівок індикації міжсервісних інтервалів для заміни масла.

**!** **Вказівка** Пошкодження через надлишок моторного масла

Надмірна кількість долитого моторного масла може пошкодити двигун або каталізатор.

- ▶ Зайве моторне масло слід видалити на спеціалізованій СТО.

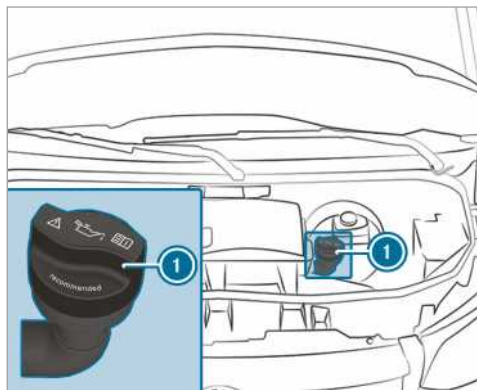

OM651

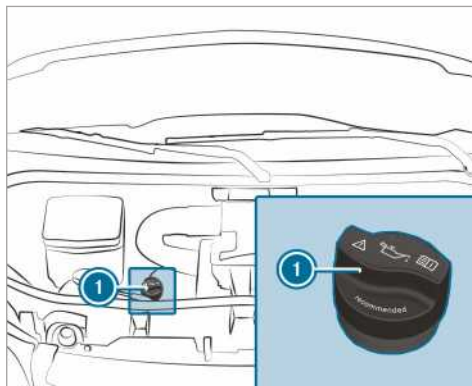

OM642

- ▶ Поверніть запірну кришку ❶ ліворуч і зніміть її.
- ▶ Долийте моторне масло.
- ▶ Встановіть запірну кришку ❶ та повертайте праворуч, поки вона не зафіксується.
- ▶ Знову перевірте рівень масла .

### Перевірка рівня охолоджувальної рідини

**!** **УВАГА!** Ризик отримання опіків через гарячі компоненти в моторному відсіку

Певні компоненти в моторному відсіку можуть бути дуже гарячі, наприклад, двигун, радіатор та частини системи випуску відпрацьованих газів.

- ▶ Дайте двигуну охолонути, та торкайтеся лише тих компонентів, що описані нижче.

Якщо потрібно виконати роботи в моторному відсіку, торкайтеся лише таких компонентів:

- капот
- запірні кришки заливної горловини моторного масла
- запірні кришки бачка склоомивача
- запірні кришки розширювального бачка системи охолодження

**!** **УВАГА** Небезпека отримання опіків при відкриванні капоту

За умови перегрівання двигуна або пожежі в моторному відсіку під час відкриття

капоту разом з гарячим газом можуть виділятися і продукти згоряння експлуатаційних матеріалів.

- ▶ Перед відкриттям капоту дайте перегрітому двигуну охолонути.
- ▶ У випадку пожежі в моторному відсіку закрийте капот і зверніться до пожежної охорони.

#### **▲ УВАГА!** Небезпека отримання опіку через гарячу охолоджувальну рідину

Система охолодження двигуна знаходиться під тиском, особливо при нагрітому двигуні. При відкритті запірної кришки існує небезпека опіків гарячими бризками охолоджувальної рідини.

- ▶ Перед відкриттям запірної кришки необхідно дати двигуну охолонути.
- ▶ При відкритті вдягайте захисні рукавиці та захисні окуляри.
- ▶ Щоб зменшити тиск, повільно відкрийте запірну кришку.

#### **! ВКАЗІВКА** Пошкодження лакофарбового покриття охолоджувальною рідиною

Якщо на лаковані поверхні потрапить охолоджувальна рідина, лак може бути пошкоджено.

- ▶ Наливайте охолоджувальну рідину дуже обережно.
- ▶ Видаліть пролиту охолоджувальну рідину.

### Перевірка рівня охолоджувальної рідини

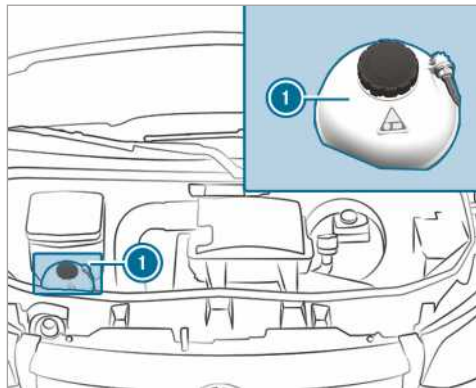

Розширювальний бачок системи охолодження (приклад)

- ▶ Розмістіть автомобіль на рівній поверхні.
- ▶ Відкрийте капот (→ стор. 303).
- ▶ Повільно поверніть запірну кришку розширювального бачка для охолоджувальної рідини ❶ в півоберт ліворуч, щоб знизити надлишковий тиск.
- ▶ Потім відкрутіть і зніміть запірну кришку розширювального бачка для охолоджувальної рідини ❶.
- ▶ Перевірте рівень охолоджувальної рідини. Якщо рівень охолоджувальної рідини сягає позначки MAX на розширювальному бачку системи охолодження, то в розширювальному бачку системи охолодження достатньо охолоджувальної рідини.

### Доливання охолоджувальної рідини

- ▶ Налийте охолоджувальну рідину до позначки MAX на розширювальному бачку системи охолодження.

Щоб уникнути пошкодження системи охолодження двигуна, використовуйте тільки охолоджувальну рідину, дозволена Mercedes-Benz.

- ▶ Встановіть запірну кришку розширювального бачка системи охолодження ❶ та закрутіть її праворуч.
- ▶ Запустіть двигун.
- ▶ Приблизно через п'ять хвилин знову вимкніть двигун і дочекайтеся його охолодження.

- ▶ Повторно перевірте рівень охолоджувальної рідини та долийте її, якщо потрібно.
- ❶ Докладніша інформація щодо охолоджувальної рідини (→ стор. 382)

### Заправка склоомивача

**▲ УВАГА!** Ризик отримання опіків через гарячі компоненти в моторному відсіку

Певні компоненти в моторному відсіку можуть бути дуже гарячі, наприклад, двигун, радіатор та частини системи випуску відпрацьованих газів.

- ▶ Дайте двигуну охолонути, та торкайтеся лише тих компонентів, що описані нижче.

Якщо потрібно виконати роботи в моторному відсіку, торкайтеся лише таких компонентів:

- капот
- запірні кришки заливної горловини моторного масла
- запірні кришки бачка склоомивача
- запірні кришки розширювального бачка системи охолодження

**▲ УВАГА** Небезпека отримання опіків при відкриванні капоту

За умови перегрівання двигуна або пожежі в моторному відсіку під час відкриття капоту разом з гарячим газом можуть виділятися і продукти згоряння експлуатаційних матеріалів.

- ▶ Перед відкриванням капоту дайте перегрітому двигуну охолонути.
- ▶ У випадку пожежі в моторному відсіку закрийте капот і зверніться до пожежної охорони.

**▲ УВАГА!** Небезпека виникнення пожежі- і ризик травмувань через концентрат склоомиваючої рідини

Концентрат склоомиваючої рідини легкозаймистий. У випадку потраплення на гарячі деталі двигуна або систему випуску відпрацьованих газів, він може загорітися.

- ▶ Слідкуйте за тим, щоб концентрат склоомиваючої рідини не потрапив за межі заливної горловини.

### Доливання рідини омивача

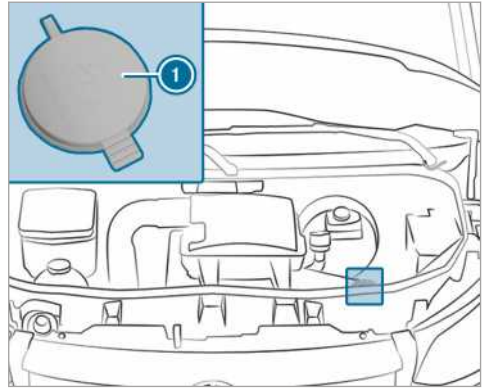

#### Бачок склоомивача (приклад)

- ▶ Змішайте в баку рідину омивача у правильному співвідношенні компонентів суміші.
- ▶ Зупиніть та заблокуйте автомобіль на рівній поверхні для попередження його відкочування (→ стор. 155).
- ▶ Відкрийте капот (→ стор. 303).
- ▶ Потягніть запірну кришку ❶ бачка склоомивача за скобу вгору.
- ▶ Долийте підготовлену рідину омивача.
- ▶ Притисніть запірну кришку ❶ до заливної горловини, поки вона не зафіксується з чутним звуком.
- ▶ Закрийте капот (→ стор. 303).
- Докладніша інформація щодо рідини склоомивача (→ стор. 383)

### Очищення клапана водостоку повітрязбірного короба

**▲ УВАГА!** Небезпека травмування через рухомі частини

Певні компоненти у моторному відсіку, навіть при вимкненому запалюванні, можуть продовжувати працювати або раптово розпочати роботу, наприклад, вентилятор радіатора.

При проведенні робіт у моторному відсіку слід дотримуватися наступних правил:

- ▶ Вимкніть запалювання.

- ▶ Ніколи не торкайтесь рухомих компонентів у небезпечній зоні, наприклад, у зоні обертання вентилятора.
- ▶ Зніміть прикраси та годинники.
- ▶ Одяг та волосся тримайте на відстані від рухомих частин.

**▲ УВАГА!** Ризик отримання опіків через гарячі компоненти в моторному відсіку

Певні компоненти в моторному відсіку можуть бути дуже гарячі, наприклад, двигун, радіатор та частини системи випуску відпрацьованих газів.

- ▶ Дайте двигуну охолонути, та торкайтеся лише тих компонентів, що описані нижче.

Якщо потрібно виконати роботи в моторному відсіку, торкайтеся лише таких компонентів:

- капот
- запірні кришки заливної горловини моторного масла
- запірні кришки бачка склоомивача
- запірні кришки розширювального бачка системи охолодження

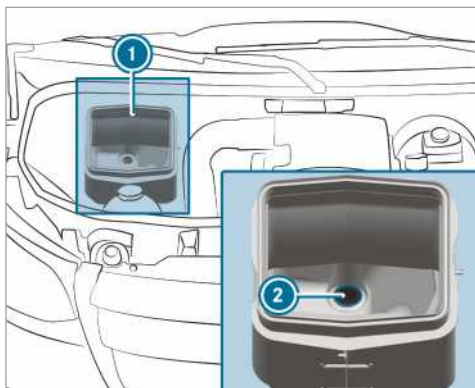

- ▶ Відкрийте капот (→ стор. 303).
- ▶ Видаліть забруднення на клапані водостоку ② повітрязабірного короба ①.

## Видалення рідини з паливного фільтра

**▲ УВАГА!** Небезпека виникнення пожежі та вибуху через паливо

Паливо легкозаймисте.

- ▶ Уникайте відкритого вогню, прямого світла, паління та утворення іскор.
- ▶ Перед заправкою вимикайте двигун і додатковий обігрівач (за наявності).

**▲ УВАГА!** Небезпека виникнення пожежі та вибуху через паливо

Паливо легкозаймисте. Контакт з гарячими компонентами становить загрозу виникнення пожежі та вибуху.

- ▶ Дайте двигуну та системі випуску відпрацьованих газів охолонути.

**! ВКАЗІВКА** Пошкодження двигуна через невчасне видалення рідини з паливного фільтра

**Автомобіль з дизельним двигуном:** невчасне видалення рідини з паливного фільтра може призвести до пошкодження двигуна.

Якщо починає світитися контрольна лампа , це означає, що слід негайно видалити рідину з паливного фільтра.

**🔥 ВКАЗІВКА ЩОДО ОХОРОНИ ДОВКІЛЛЯ**

Забруднення довкілля через утилізацію, яка не відповідає нормам захисту довкілля

- ▶ Утилізуйте водно-паливну емульсію відповідно до норм захисту довкілля.



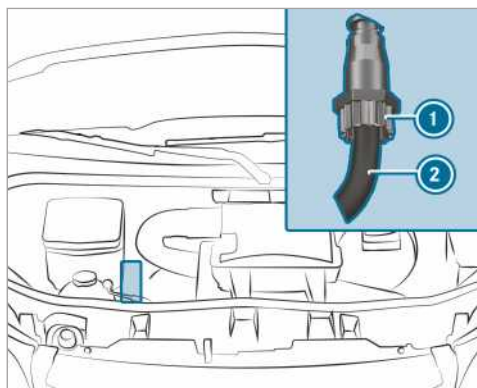

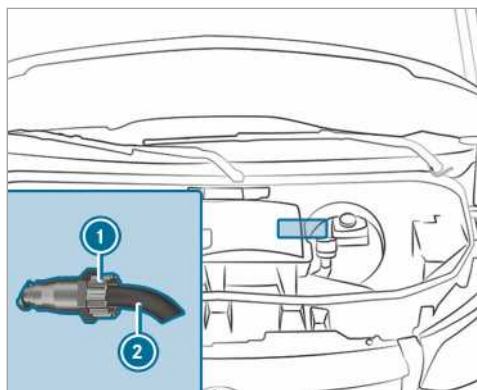

OM642

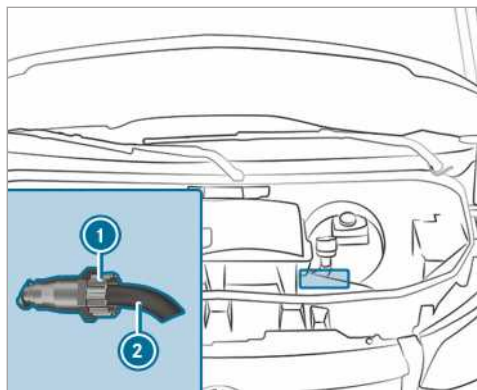

OM651, передній привід



OM651, задній привід

- ▶ Зупиніть автомобіль відповідно до вимог безпеки руху та зафіксуйте від відкочування.
- ▶ Вимкніть додатковий обігрівач (→ стор. 115).
- ▶ Вимкніть двигун.
- ▶ Відкрийте капот (→ стор. 303).
- ▶ Помістіть придатний контейнер під зливний шланг ②.
- ▶ Увімкніть запалювання.
- ▶ Відкручіть різьбову пробку зливного отвору ① до тих пір, поки зі зливного шланга ② не виліється водно-паливна емульсія.
- ▶ Закрутіть різьбову пробку зливного отвору ①, як тільки виліється прибіл. 0,2 л водно-паливної емульсії.  
Через 30 секунд електричний паливний насос самостійно зупинить зливання водно-паливної емульсії.
- ▶ Після зливання рідини вимкніть запалювання.
- ▶ Утилізуйте зливу водно-паливну емульсію відповідно до норм захисту довкілля, наприклад, на спеціалізованій СТО.
- ▶ Перевірте, чи закрито різьбову пробку зливного отвору ①.  
Якщо двигун працює і різьбова пробка зливного отвору ① не закручена, автомобіль втрачає паливо через зливний шланг ②.
- ▶ Закрийте капот (→ стор. 303).
- ▶  **Контрольна лампа не вимикається після видалення рідини:** видаліть рідину з паливного фільтра ще раз.
- ▶  **Контрольна лампа не вимикається після другого видалення рідини:** зверніться на спеціалізовану СТО.

Компанія Mercedes-Benz рекомендує проводити видалення рідини з паливного фільтра на спеціалізованій СТО.

## Очищення та догляд

### Вказівки щодо миття автомобіля на мийній установці

**▲ УВАГА!** Небезпека нещасного випадку через зменшений ефект гальмування після миття автомобіля

Після миття автомобіля гальма мають зменшений ефект гальмування.

▶ Після миття автомобіля пригальмууйте особливо обережно, враховуючи ситуацію на дорозі, доки повний ефект гальмування не відновиться.

Слідкуйте за тим, щоб мийна установка відповідала розміру автомобіля.

Перед миттям автомобіля на мийній установці складіть зовнішні дзеркала та демонтуйте додаткову антену (при наявності). Інакше можна пошкодити зовнішні дзеркала, антену чи автомобіль.

Під час виїзду з мийної установки простежте за тим, щоб зовнішні дзеркала знову були повністю розкладені, а додаткова антена (при наявності) – встановлена.

Щоб уникнути пошкоджень вашого автомобіля, перед використанням мийної установки переконайтеся в тому, що:

- Бокове та зсувне скло повністю закриті.
- Вентилятор системи вентиляції/обігрівач вимкнені.
- Вимикач склоочисника в положенні **0**.

Якщо автомобіль сильно забруднений, то перш ніж вирушити на мийну установку, виконайте попереднє очищення автомобіля.

**i** Видалення воску з вітрового скла та гумових елементів щіток склоочисника після миття автомобіля допоможе уникнути утворення смуг та зменшити рівень шуму під час роботи склоочисників.

### Вказівки для використання очищувача високого тиску

**▲ УВАГА!** Небезпека аварії при використанні очищувачів високого тиску з круглоструминним соплом

Струмінь води з круглоструминного сопла (грязьова фреза) може призвести до невидимих зовнішніх пошкоджень шин або елементів ходової частини.

Пошкоджені внаслідок цього компоненти можуть вийти з ладу.

- ▶ Забороняється використовувати очищувач високого тиску з круглоструминним соплом для очищення автомобіля.
- ▶ При пошкодженні шини або елементів ходової частини необхідно одразу замінювати їх новими.

У жодному разі не використовуйте очищувач високого тиску в салоні автомобіля. Об'єм води під тиском, яку використовує очищувач високого тиску, та пов'язаний з цим туман від розбризкування можуть суттєво пошкодити автомобіль.

Щоб уникнути пошкоджень автомобіля при використанні очищувача високого тиску, дотримуйтеся зазначених порад:

- Дотримуйтеся відстані до автомобіля не менше 30 см для плоскоструминних сопел 25° та грязьових фрез або 70 см для круглоструминних сопел і враховуйте дані керівництва з експлуатації виробника приладу.
- Не спрямовуйте сопла очищувача високого тиску безпосередньо на легкоушкоджувані деталі, такі як шини, шви, електричні компоненти, акумуляторні батареї, джерела світла і вентиляційні отвори.
- Дотримуйтеся мінімальної відстані для камери заднього виду 50 см.

### Очищення автомобіля вручну

Дотримуйтеся законодавства, наприклад, в окремих країнах ручна мийка дозволена лише у спеціально призначених для цього місцях.

▶ Використовуйте м'який засіб для очищення, наприклад, шампунь для автомобілів.

- ▶ Очищуйте автомобіль теплою водою і м'якою автомобільною губкою. При цьому не залишайте автомобіль під прямим сонячним промінням.
- ▶ Обережно збризніть автомобіль водою і висушіть замшевою ганчіркою. Забороняється спрямовувати струмінь води безпосередньо в повітрязабірну решітку. Не запускайте при цьому вентилятор.
- ▶ Не залишайте висихати засіб для очищення на лакофарбовому покритті.

Під час зимової експлуатації ретельно та якомога швидше видаляйте всі залишки сольових протижеледних засобів.

### Вказівки щодо догляду за лакофарбовим покриттям та матовим лаком

**!** **ВКАЗІВКА** Пошкодження лакофарбового покриття і корозія через недостатній догляд

Якщо не видаляти ретельно та своєчасно забруднення пташиним послідом або інші залишки, це може спричинити пошкодження лакофарбового покриття і в результаті корозію.

- ▶ По можливості негайно і ретельно очищуйте лак і матовий лак від забруднення.

## Дотримуйтеся таких вказівок:

	Вказівки щодо очищення та догляду	Запобігання пошкодженням лакофарбового покриття
<b>Лакофарбове покриття</b>	<ul style="list-style-type: none"> <li>• Рештки комах: змочіть засобом для видалення комах та після цього промийте.</li> <li>• Пташиний послід: змочіть водою та після цього промийте.</li> <li>• Охолоджувальну рідину, деревну смолу, мастило, паливо та змазку слід видаляти за допомогою ганчірки, змоченої очисним засобом або бензином, без надмірного натискання.</li> <li>• Гальмівна рідина: промийте водою.</li> <li>• Гудронові набризки: видаляйте засобом для видалення гудрону.</li> <li>• Віск: використовуйте засіб для видалення силікону.</li> </ul>	<ul style="list-style-type: none"> <li>• Не наклеюйте наклейки, фольгу тощо.</li> <li>• Забруднення бажано видаляти одразу.</li> </ul>
<b>Матовий лак</b>	<ul style="list-style-type: none"> <li>• Використовуйте засоби для очищення, рекомендовані Mercedes-Benz.</li> </ul>	<ul style="list-style-type: none"> <li>• Забороняється полірувати автомобіль та легкосплавні колісні диски.</li> <li>• У мийних установках забороняється використовувати програми, що передбачають обробку гарячим воском наприкінці.</li> <li>• Забороняється використовувати очищувачі для лаку, шліфувальні і полірувальні продукти та засоби для збереження блиску, такі як віск.</li> <li>• Заходи по відновленню лаку можуть проводитись лише кваліфікованим персоналом спеціалізованої СТО.</li> </ul>

**Вказівки щодо догляду за деталями автомобіля**

**▲ ПОПЕРЕДЖЕННЯ!** Небезпека защемлення під час чищення вітрового скла через увімкнений склоочисник

Не намагайтеся встановити щітки склоочисників під час очищення вітрового скла або під час їх руху, це може призвести до защемлення.

▶ Завжди вимикайте склоочисник та запалювання, перш ніж очищувати

вітрове скло або щітки склоочисників.

**▲ УВАГА!** Небезпека отримати опіки при контакті з випускною трубою та насадкою випускної труби

Випускна труба і насадка випускної труби можуть сильно нагріватися. Дотик до цих деталей транспортного засобу може призвести до опіків.

▶ Під час роботи поряд із випускною трубою і насадкою випускної труби

слід бути особливо обережними, зокрема наглядуйте за дітьми у цій ділянці.

▶ Перед тим як торкатись до елементів автомобіля, дайте їм охолонути.

### Дотримуйтеся таких вказівок:

	<b>Вказівки щодо очищення та догляду</b>	<b>Заходи для уникнення пошкодження автомобіля</b>
<b>Колеса/ колісні ободи</b>	Використовуйте воду та засоби для очищення дисків, що не містять кислот.	<ul style="list-style-type: none"> <li>• Забороняється використовувати кислотні очищувачі для видалення гальмівного пилу. Оскільки вони можуть пошкодити колісні болти та елементи гальмівної системи.</li> <li>• Щоб уникнути утворення корозії на гальмівних дисках та гальмівних накладках, проїдьте хвилину після очищення і лише після цього зупиніть автомобіль. Гальмівні диски та гальмівні накладки нагріваються і висихають.</li> </ul>
<b>Вікна</b>	Очищуйте вікна зсередини та ззовні вологою ганчіркою й засобами для догляду та очищення, рекомендованими Mercedes-Benz.	Для очищення внутрішньої сторони забороняється використовувати сухі ганчірки, абразивні матеріали або засоби для очищення з вмістом розчинників.
<b>Щітки склоочисників</b>	Очищуйте відігнуті щітки склоочисників м'якою ганчіркою.	Не рекомендується очищувати щітки склоочисників занадто часто.
<b>Зовнішнє освітлення</b>	Очищуйте вікна вологою губкою та м'яким засобом для очищення, наприклад, шампунем для автомобілів.	Очищуйте пластикові поверхні лише відповідними засобами для очищення або ганчірками.
<b>Датчики</b>	Очищуйте датчики на передньому та задньому бампері, а також на панелі облицювання радіатора м'якою ганчіркою та шампунем для автомобілів.	Під час використання очищувача високого тиску тримайте його на відстані 30 см.
<b>Камера заднього виду та система камер з оглядом на 360°</b>	Очищуйте лінзу камери м'якою ганчіркою, змоченою в чистій воді.	Забороняється використовувати очищувач високого тиску.

	Вказівки щодо очищення та догляду	Заходи для уникнення пошкодження автомобіля
<b>Тягово-зчпний пристрій</b>	<ul style="list-style-type: none"> <li>• Видаляйте наліт іржі зі сферичної частини, наприклад, металевою щіткою.</li> <li>• Видаляйте бруд за допомогою тканини без ворсу.</li> <li>• Після очищення змастіть кульову головку невеликою кількістю масла.</li> <li>• Дотримуйтеся вказівок щодо догляду, наведених у керівництві з експлуатації, яке надане виробником тягово-зчпного пристрою.</li> </ul>	Забороняється очищувати ніжку зчпної кулі за допомогою очищувача високого тиску.
<b>Зсувні двері</b>	<ul style="list-style-type: none"> <li>• Видаліть сторонні предмети в зоні контактних плат та контактних стрижнів зсувних дверей.</li> <li>• Очистіть контактні плати та контактні стрижні за допомогою м'якого засобу для очищення та м'якої тканини.</li> </ul>	Не змащуйте контактні плати і контактні стрижні маслом чи мастилом.
<b>Сходинки</b>	<ul style="list-style-type: none"> <li>• Очищуйте електричні сходинки та їх корпус очищувачем високого тиску.</li> <li>• Після очищення обприскайте бічні напрямні силіконовим спреєм.</li> <li>• Очищуйте сходинки в бампері очищувачем високого тиску.</li> </ul>	Забороняється використовувати жир та масло в якості мастила.
<b>Алюмінієві борти</b>	<ul style="list-style-type: none"> <li>• Очищуйте алюмінієвий борт водою та нейтральним або злегка підлуженим мийним засобом.</li> </ul>	Для очищення борту забороняється використовувати абразивні матеріали.

### Вказівки щодо догляду за салоном автомобіля

**▲ УВАГА!** Небезпека травмування через використання пластикових елементів після використання очисних засобів для догляду, що містять розчинники.

Внаслідок використання очисних засобів та засобів для догляду, що містять розчинники, поверхні матеріалів, що використовуються у зоні органів управління, можуть стати пористими.

Це може призвести до того, що під час спрацювання надувної подушки безпеки пластикові елементи можуть відламати.

▶ Забороняється використовувати засоби для догляду- та очисні засоби що містять розчинники для очищення поверхонь зони органів.

**▲ УВАГА!** Небезпека травмування- або небезпека для життя через контактню очищений ремінь безпеки

Відбілювання або фарбування реміню безпеки може негативно вплинути на його характеристики.

Тому, ремінь безпеки , може, наприклад, під час аварії розірватися або не спрацювати.

- ▶ У жодному випадку не відбілюйте і не фарбуйте ремені безпеки.

### Дотримуйтеся таких вказівок:

	<b>Вказівки щодо очищення та догляду</b>	<b>Заходи для уникнення пошкодження автомобіля</b>
<b>Ремені безпеки</b>	Очищуйте чистою помірно теплою водою з мильним розчином.	<ul style="list-style-type: none"> <li>• Забороняється використовувати хімічні засоби очищення.</li> <li>• Забороняється висушувати ремені безпеки шляхом нагрівання до температури понад 80 °C або під прямими сонячними променями.</li> </ul>
<b>Дисплей</b>	Обережно очищуйте поверхню ганчіркою з мікрофібри та засобом для очищення TFT/LCD дисплеїв.	<ul style="list-style-type: none"> <li>• Вимкніть та залишіть дисплей охолоджуватися.</li> <li>• Забороняється використовувати інші засоби.</li> </ul>
<b>Пластикове облицювання</b>	<ul style="list-style-type: none"> <li>• Очищуйте вологою ганчіркою з мікрофібри.</li> <li>• При сильному забрудненні використовуйте засоби для очищення, рекомендовані Mercedes-Benz.</li> </ul>	<ul style="list-style-type: none"> <li>• Не наклеюйте наклейки, фольгу тощо.</li> <li>• Уникайте контакту з косметикою, засобами захисту від комах та кремами від сонця.</li> </ul>
<b>Натуральна деревина та декоративні елементи</b>	<ul style="list-style-type: none"> <li>• Очищуйте ганчіркою з мікрофібри.</li> <li>• Обробка під рояльний лак чорного кольору: очищуйте вологою ганчіркою з мильним розчином.</li> <li>• При сильному забрудненні використовуйте засоби для очищення, рекомендовані Mercedes-Benz.</li> </ul>	Забороняється використовувати засоби для очищення на основі розчинника, віск та засоби для полірування.
<b>Стельова оббивка</b>	Очищуйте м'якою щіткою або сухим шампунем.	
<b>Оббивка сидінь із тканини</b>	Видаліть за допомогою пилососа забруднення, наприклад, крихти або пил, а потім очистіть всю оббивку сидіння вологою тканиною з мікролокна з 1% мильним розчином. Не слід виконувати вибіркоче очищення. Застосовуйте засоби для очищення і догляду, рекомендовані Mercedes-Benz.	Забороняється використовувати засоби для очищення і догляду, які містять оливи та інші нафтопродукти.

	<b>Вказівки щодо очищення та догляду</b>	<b>Заходи для уникнення пошкодження автомобіля</b>
<b>Оббивка сидінь зі штучної шкіри</b>	Видаліть за допомогою пирососа забруднення, наприклад, крихти або пил, а потім очистіть всю оббивку сидіння вологою бавовняною тканиною з 1% мильним розчином. Не слід виконувати вибіркоче очищення. Застосовуйте засоби для очищення і догляду, рекомендовані Mercedes-Benz.	Забороняється використовувати ганчірку з мікрофібри. Забороняється використовувати засоби для очищення і догляду, які містять оливи та інші нафтопродукти.
<b>Оббивка сидінь із натуральної шкіри</b>	Регулярно видаляйте за допомогою пирососа забруднення, наприклад, крихти або пил, а потім очищуйте всю оббивку сидіння вологою бавовняною тканиною. При сильному забрудненні використовуйте засоби для догляду за шкірою, рекомендовані Mercedes-Benz для додаткової обробки.	Забороняється використовувати ганчірку з мікрофібри. Забороняється використовувати засоби для очищення і догляду, які містять оливи та інші нафтопродукти.
<b>Рульове колесо та важіль селектора/перемикання</b>	Очищуйте вологою ганчіркою.	
<b>Педаль та підлогу кілимки</b>	Очищуйте вологою ганчіркою.	Забороняється використовувати засоби для очищення і догляду.
<b>Салон автомобіля</b>	Очищуйте вологою ганчіркою.	<ul style="list-style-type: none"> <li>• Забороняється використовувати очищувач високого тиску.</li> <li>• Салон автомобіля слід після очищення повністю просушити.</li> <li>• Не допускайте затікання рідин в шпари і приховані порожнини.</li> </ul>
<b>Завіски</b>	Обирайте для завісок лише хімічне чищення.	Забороняється прати завіски.



## Надзвичайна ситуація

### Виймання світловідбиваючого жилета

Світловідбиваючий жилет знаходиться в речовому відділенні дверей водія.

- ▶ Вийміть світловідбиваючий жилет з речового відділення.
- ⓘ Світловідбиваючі жилети можна зберігати у речових відсіках задніх дверей та дверей переднього пасажирів.

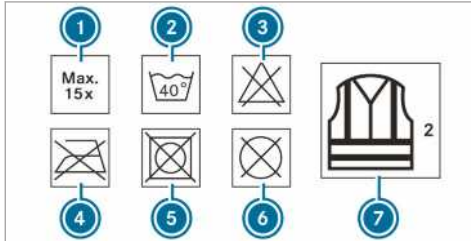

- ① Максимальна кількість циклів прання
- ② Максимальна температура прання
- ③ Не відбілювати
- ④ Не прасувати
- ⑤ Не використовувати сушильну машину
- ⑥ Не віддавати до хімчистки
- ⑦ Цей жилет відповідає класу 2

Встановлені законодавчими нормами вимоги будуть виконані, лише якщо світловідбиваючий жилет матиме відповідний розмір та буде повністю закритий.

Заміна світловідбиваючого жилета:

- у випадку пошкодження або забруднення світловідбиваючих стрічок, які не видаляються
- при перевищенні максимальної кількості циклів прання
- при погіршенні флуоресцентних якостей

### Знак аварійної зупинки

#### Виймання знаку аварійної зупинки

Знак аварійної зупинки знаходиться в речовому відділенні дверей переднього пасажирів.

- ▶ Вийміть знак аварійної зупинки з речового відділення.

### Встановлення знаку аварійної зупинки

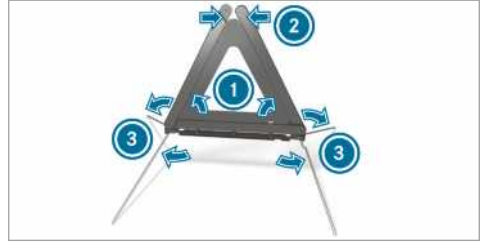

- ▶ Бокові відбивачі ① потягніть вгору до утворення трикутної форми і з'єднайте верхньою кнопкою ②.
- ▶ Відкиньте бокові стійки ③ вниз.

### Сумка аптечки

Сумка аптечки знаходиться в речовому відділенні дверей переднього пасажирів.

- ▶ Вийміть сумку аптечки з речового відділення.

### Виймання та зберігання вогнегасника

- ▲ **УВАГА!** Небезпека аварії через неправильно закріпленний вогнегасник у зоні ніг водія

Вогнегасник у зоні ніг водія може обмежувати хід педаль або блокувати натиснуту педаль.

Це створює загрозу для експлуатаційної безпеки та безпеки дорожнього руху автомобіля.

Крім того, вогнегасник, розташований у зоні ніг водія, може вискочити із кріплення та травмувати водія або інших людей у салоні автомобіля.

Під час їзди вогнегасник повинен бути завжди правильно розташований та закріплений на тримачі.

Не виймайте вогнегасник впродовж руху.

## Виймання

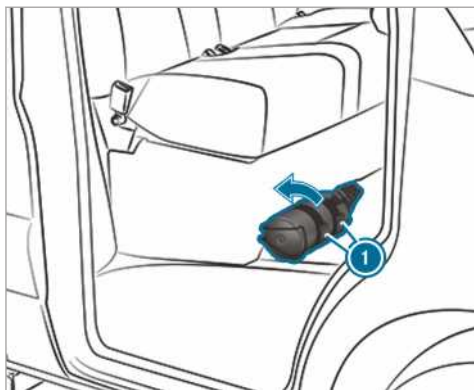

- ▶ Потягніть кріплення на тримачі вогнегасника ❶ вгору.
- ▶ Вийміть вогнегасник.

## Завантаження

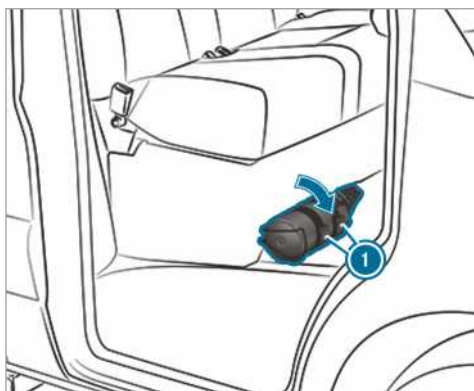

- ▶ Завантажте вогнегасник.
  - ▶ Притисніть кріплення на тримачі вогнегасника ❶ вниз.
- ❶ У автомобілях з правостороннім керуванням вогнегасник знаходиться ліворуч від сидіння переднього пасажира у напрямку руху.

## Пошкодження шини

### Вказівки при пошкодженні шини

- ▲ **УВАГА!** Небезпека аварії через втрату тиску в шинах

Шина з низьким тиском сильно погіршує ходові властивості, а також керуваність та гальмівні характеристики автомобіля.

- ▶ Не рухайтесь з шинами з недостатнім тиском.
- ▶ Замініть колесо з шиною з низьким тиском на запасне або зверніться на спеціалізовану СТО.

Залежно від оснащення автомобіля у разі несправності шини ви можете:

- **Автомобілі з Mercedes PRO connect:** у випадку аварії ви можете здійснити виклик при аварії за допомогою кнопки сервісного виклику у стельовій блок-панелі управління (→ стор. 277).
- **Усі автомобілі:** замініть колесо (→ стор. 362).

## Акумуляторна батарея

### Вказівки щодо 12-вольтової акумуляторної батареї

- ▲ **ПОПЕРЕДЖЕННЯ!** Існує небезпека нещасного випадку через неправильне обслуговування акумуляторної батареї

Некваліфіковане обслуговування акумуляторної батареї може стати причиною, наприклад, короткого замикання. Таким чином, можливі обмеження функцій систем, пов'язаних з технікою безпеки, наприклад, система освітлення, ABS (антиблокувальна система) або ESP® (електронна система курсової стабілізації). Може обмежитися експлуатаційна безпека вашого автомобіля.

Ви можете втратити контроль над керуванням автомобіля у наступних ситуаціях:

- при гальмуванні
- при раптовому повороті керма та / або невідповідній швидкості

- ▶ У випадку короткого замикання або подібних інцидентів негайно звертайтеся на спеціалізовану СТО .
- ▶ Подальша експлуатація автомобіля забороняється!
- ▶ Завжди проводьте роботи з обслуговування акумуляторної батареї на спеціалізованій СТО.

- Докладніша інформація щодо ABS (→ стор. 161)
- Докладніша інформація щодо ESP® (→ стор. 162)

Mercedes-Benz рекомендує виконувати заміну 12-вольтної акумуляторної батареї на спеціалізованій СТО, наприклад на авторизованій станції техобслуговування Mercedes-Benz.

Якщо ви бажаєте самостійно замінити акумуляторну батарею, дотримуйтеся зазначених вказівок:

- Замінійте несправну акумуляторну батарею лише на акумуляторну батарею, що відповідає спеціальним вимогам автомобіля.
- Зніміть навісні деталі, наприклад вентиляційний шланг, коліно та кришку клем, з акумуляторної батареї, яку слід замінити.
- Стежте за тим, щоб вентиляційний шланг завжди був підключений до належного отвору збоку акумуляторної батареї. Встановіть наявні або включені до комплекту поставки пробки. Інакше можуть виходити гази або виливатися електроліт.
- Стежте за тим, щоб навісні деталі були знову підключені аналогічним чином.

З міркувань безпеки Mercedes-Benz рекомендує використовувати лише акумуляторні батареї, що пройшли перевірку та отримали схвалення Mercedes-Benz для вашого автомобіля. Ці акумуляторні батареї мають підвищений захист від витікання, щоб пасажирів не зазнали хімічних опіків у випадку пошкодження акумуляторної батареї під час аварії.

**▲ УВАГА!** Виникає небезпека вибуху через електростатичний заряд

Електростатичний заряд може призвести до іскріння та, таким чином, запалити

вибухонебезпечні горючі суміші акумуляторної батареї.

- ▶ Для того, щоб усунути існуючий електростатичний заряд, доторкніться до металевого кузова, перед тим як торкатися акумуляторної батареї.

Під час заряджання акумуляторної батареї, а також під час пуску двигуна від зовнішнього джерела утворюється легкозаймиста суміш газів.

**▲ УВАГА!** Небезпека хімічного опіку електролітом

Електроліт їдкий.

- ▶ Уникайте контакту зі шкірою, очима або одягом.
- ▶ Не нахиляйтеся над акумуляторною батареєю.
- ▶ Не вдихайте гази, які виділяє акумуляторна батарея.
- ▶ Тримайте дітей подалі від акумуляторної батареї.
- ▶ Одразу ретельно змийте бризки електроліту великою кількістю чистої води і негайно зверніться до лікаря.

**🔥 ВКАЗІВКА ЩОДО ОХОРОНИ ДОВКІЛЛЯ** Шкода для навколишнього середовища через неналежну утилізацію батарейок



До складу батарейок входять шкідливі речовини. Законом заборонено утилізувати батарейки разом з побутовим сміттям.



Утилізування батарейки відповідно до норм захисту довкілля. Розряджені батарейки слід здавати у спеціалізованій СТО чи в пункт приймання відпрацьованих елементів живлення.

Якщо необхідно підключити 12-вольтну акумуляторну батарею, зверніться на спеціалізовану СТО.

Під час роботи з акумуляторними батареями дотримуйтеся вказівок із техніки безпеки та вживайте запобіжних заходів.



Небезпека вибуху



Вогонь, пряме сонячне світло та паління поряд з акумуляторною батареєю заборонені. Уникайте утворення іскор.



В акумуляторах використовуються їдкі електроліти або кислоти. Уникайте їх контакту зі шкірою, очима або одягом. Носіть відповідний захисний одяг, зокрема рукавиці, фартух та захист для обличчя. Негайно змивайте бризки електроліту або кислоти чистою водою. У разі потреби зверніться до лікаря.

Носіть захисні окуляри.



Не дозволяйте дітям перебувати в небезпечній зоні.



Дотримуйтеся вказівок цього керівництва з експлуатації.

Якщо ви не використовуєте автомобіль протягом тривалого часу або регулярно здійснюєте короткі поїздки:

- Підключіть акумуляторну батарею до зарядного пристрою, рекомендованого Mercedes-Benz.
- Зверніться на спеціалізовану СТО для від'єднання акумуляторної батареї від клем.

### Пуск двигуна від зовнішнього джерела та зарядження 12-вольтної акумуляторної батареї

► Для забезпечення пуску двигуна від зовнішнього джерела живлення та зарядження акумуляторної батареї завжди використо-

вуйте контактний вивід для пуску двигуна від зовнішнього джерела живлення, що знаходиться в моторному відсіку.

**!** **Вказівка** Пошкодження акумуляторної батареї через надмірну напругу

При заряджанні зарядним пристроєм без обмеження напруги зарядження, акумуляторна батарея або електроніка автомобіля може пошкодитись.

► Використовуйте лише зарядні пристрої з максимальною напругою зарядження 14,8 В.

**!** **УВАГА!** Небезпека вибуху через займистий газоподібний водень

У процесі зарядження акумуляторної батареї виділяється газоподібний водень. Якщо відбувається коротке замикання або іскріння, може запалитись газоподібний водень.

- Пильнуйте, щоб плюсова клемка підключеної акумуляторної батареї не доторкалась до деталей автомобіля.
- Ніколи не кладіть металеві предмети або інструменти на акумуляторну батарею.
- При під'єднанні- та від'єднанні акумуляторної батареї від клем завжди дотримуйтеся описаної послідовності клем акумуляторної батареї.
- При запуску двигуна від зовнішнього джерела завжди звертайте увагу на те, щоб полюси акумуляторної батареї завжди з'єднувались лише з ідентичною полярністю.
- Під час пуску двигуна від зовнішнього джерела обов'язково дотримуйтеся описаної послідовності приєднання- та від'єднання кабелю допомоги запуску двигуна.
- Не приєднуйте/-не від'єднуйте клемми акумуляторної батареї при увімкненому двигуні.

**!** **УВАГА!** Небезпека вибуху в процесі зарядження та під час пуску двигуна від зовнішнього джерела

У процесі зарядження та під час пуску двигуна від зовнішнього джерела можуть

виділятися вибухонебезпечні суміші газів акумуляторної батареї.

- ▶ Уникайте відкритого вогню, прямих сонячних променів, утворення іскор та паління.
- ▶ У процесі заряджання та під час пуску двигуна від зовнішнього джерела забезпечуйте достатню вентиляцію.
- ▶ Не нахилийтеся над акумуляторною батареєю.

### **▲ ПОПЕРЕДЖЕННЯ!** Небезпека вибуху при замороженні акумуляторної батареї

Розряджена акумуляторна батарея може замерзнути вже при температурах близьких до точки замерзання.

Якщо в такому разі скористатися пуском двигуна від зовнішнього джерела, або заряджати акумуляторну батарею, з неї може виділитися газ.

- ▶ Перед заряджанням або пуском двигуна від зовнішнього джерела, необхідно дати відтанути замороженій акумуляторній батареї.

Якщо при низьких температурах близько точки замерзання або нижче контрольні/сигнальні лампи на дисплеї приладів не вмикаються, існує велика ймовірність того, що розряджена акумуляторна батарея замерзла.

У такому випадку дотримуйтеся наступних дій:

- Не виконуйте пуск двигуна від зовнішнього джерела і не заряджайте акумуляторну батарею.
- Термін служби розмороженої акумуляторної батареї може суттєво скоротитися.
- Пускові характеристики можуть погіршитися, особливо при низькій температурі.
- Рекомендується виконати перевірку розмороженої акумуляторної батареї на спеціалізованій СТО.

### **1 Вказівка** Пошкодження через численні або тривалі спроби пуску двигуна

Через декілька спроб або через тривалі спроби пуску двигуна, каталізатор може пошкодитись через неспалене паливо.

- ▶ Уникайте здійснення декількох спроб або довготривалих спроб пуску двигуна.

Під час пуску двигуна від зовнішнього джерела та заряджання акумуляторної батареї дотримуйтеся зазначених вказівок:

- Використовуйте лише непошкоджений кабель пуску двигуна від зовнішнього джерела / зарядний кабель з достатнім поперечним перерізом та ізольованими полюсними клемми.
- Неізольовані частини полюсних клем не повинні торкатися інших металевих частин, поки кабель пуску двигуна від зовнішнього джерела / зарядний кабель підключений до акумуляторної батареї / контактного виводу для пуску двигуна від зовнішнього джерела живлення.
- Кабель пуску двигуна від зовнішнього джерела / зарядний кабель не повинен торкатися жодних деталей, які можуть рухатися під час роботи двигуна.
- Завжди стежте за тим, щоб ані у вас, ані в акумуляторної батареї не було електростатичного заряду.
- Обов'язково уникайте дії вогню та прямого сонячного світла.
- Не нахилийтеся над акумуляторною батареєю.
- **Під час заряджання:** використовуйте лише ті зарядні пристрої, що схвалені та рекомендовані компанією Mercedes-Benz. Перед заряджанням слід ознайомитися з керівництвом з експлуатації зарядного пристрою.

Під час пуску двигуна від зовнішнього джерела дотримуйтеся зазначених вказівок:

- Дозволяється пуск двигуна від зовнішнього джерела лише від акумуляторних батарей з номінальною напругою 12 В.
- Автомобілі не мають торкатися один одного.

- ▶ **Автомобіль з головним вимикачем акумуляторної батареї:** перевірте, чи увімкнений головний вимикач акумуляторної батареї (→ стор. 135).
- ▶ Зафіксуйте автомобіль стоянковим гальмом.
- ▶ **Автомобілі з автоматичною коробкою передач:** встановіть коробку перемикачів у положення **P**.
- ▶ **Автомобілі з механічною коробкою передач:** встановіть режим холостого ходу.
- ▶ Вимкніть запалювання та всі електричні споживачі.
- ▶ Відкрийте капот (→ стор. 303).

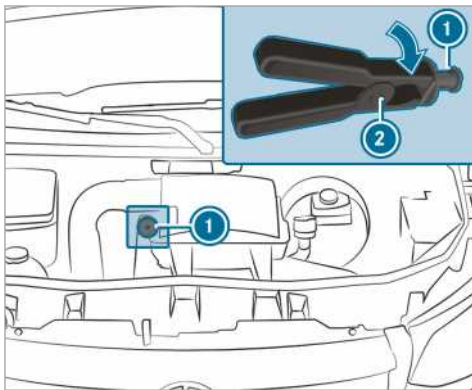

Контактний вивід для пуску двигуна від зовнішнього джерела живлення (приклад)

- ⓘ **Автомобілі з правостороннім розташуванням керма:** контактні виводи для пуску двигуна від зовнішнього джерела живлення можуть знаходитися на протилежній стороні.
- ▶ Зніміть накладку з плюсового полюса зовнішнього акумулятора.
- ▶ Спочатку під'єднайте клему плюсового полюса кабелю пуску двигуна від зовнішнього джерела / зарядного кабелю до плюсового полюса зовнішнього акумулятора.
- ▶ За допомогою клему плюсового полюса **2** кабелю для пуску двигуна від зовнішнього джерела живлення **1** перемістіть червоний захисний ковпачок на контактному виводі для пуску двигуна від зовнішнього джерела живлення, повернувши його праворуч.

- ▶ Приєднайте клему плюсового полюса до плюсового контактного виводу для пуску двигуна від зовнішнього джерела живлення **1**.
- ▶ **Під час пуску двигуна від зовнішнього джерела:** залиште двигун допоміжного автомобіля працювати з частотою обертання холостого ходу.
- ▶ За допомогою кабелю пуску двигуна від зовнішнього джерела / зарядного кабелю з'єднайте мінусовий полюсний вивід зовнішнього акумулятора з точкою маси на вашому автомобілі. При цьому починайте з зовнішнього акумулятора.
- ▶ **Під час пуску двигуна від зовнішнього джерела:** запустіть двигун вашого автомобіля.
- ▶ **Під час заряджання:** активуйте процес заряджання.
- ▶ **Під час пуску двигуна від зовнішнього джерела:** залиште двигуни працювати кілька хвилин.
- ▶ **Під час пуску двигуна від зовнішнього джерела:** перед від'єднанням кабелю для пуску двигуна від зовнішнього джерела живлення увімкніть електричний споживач вашого автомобіля, наприклад обігрів заднього скла або освітлення.

Після завершення процесу заряджання / пуску двигуна від зовнішнього джерела:

- ▶ Кабель пуску двигуна від зовнішнього джерела / зарядний кабель необхідно спочатку від'єднати від точки маси та мінусового полюсного виводу зовнішнього акумулятора, а потім від'єднати від плюсового контакту контактної виводу для пуску двигуна від зовнішнього джерела живлення **1** та плюсового полюсу зовнішнього акумулятора. При цьому починайте відповідно з контактів вашого автомобіля.
- ▶ Під час від'єднання клему плюсового полюса **2** від контактної виводу для пуску двигуна від зовнішнього джерела живлення **1** червоний захисний ковпачок повертається у своє початкове положення.

Докладнішу інформацію ви отримаєте на спеціалізованій СТО.

## Монтаж і демонтаж підлогового покриття (автомобілі з заднім приводом)

**▲ УВАГА** Небезпека аварії через предмети у зоні ніг водія

Предмети у зоні ніг водія можуть обмежувати хід педалей або блокувати натиснуту педаль.

Це створює загрозу для експлуатаційної безпеки -та безпеки дорожнього руху автомобіля.

- ▶ Складайте всі предмети у автомобілі безпечно, щоб вони не потрапляли у зону ніг водія.
- ▶ Перевірте, щоб підлогові килимки були надійно закріплені та не ковзали, та щоб для педалей було достатньо вільного місця.
- ▶ Не кладіть кілька підлогових килимків один на одний.

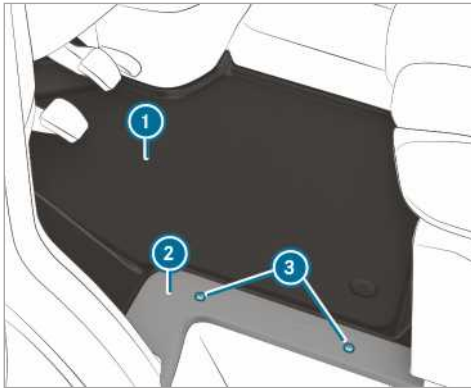

- ▶ Вимкніть всі електричні споживачі.
- ▶ **Демонтаж:** ослабте гвинти ③ та зніміть кришку ②.
- ▶ Зніміть підлогове покриття ①.
- ▶ **Монтаж:** встановіть підлогове покриття ① та вирівняйте біля ящика під сидінням водія та входу.
- ▶ Встановіть кришку ② та знову закрутіть гвинти ③.

## Від'єднання стартерної акумуляторної батареї

**1 ВКАЗІВКА** Пошкодження електричних агрегатів

Якщо від'єднати стартерну акумуляторну батарею до вимкнення двигуна та витягання ключа із замка запалювання, можна пошкодити електричні агрегати.

- ▶ Зупиніть двигун та вийміть ключ із замка запалювання. Після цього зніміть клемми стартерної акумуляторної батареї. Зверніть увагу, що стартерну акумуляторну батарею завжди необхідно від'єднувати спочатку в коробі акумуляторної батареї в лівому просторі для ніг. Інакше можливе пошкодження електричних агрегатів, наприклад, генератора.

**1 ВКАЗІВКА** Пошкодження електронного обладнання автомобіля

Якщо від'єднати стартерну акумуляторну батарею не так, як описано далі, можна пошкодити електронне обладнання автомобіля.

- ▶ Завжди від'єднуйте стартерну акумуляторну батарею згідно з зазначеним порядком та в жодному разі не переплутуйте клемми акумуляторної батареї! Інакше можна пошкодити електронне обладнання автомобіля.

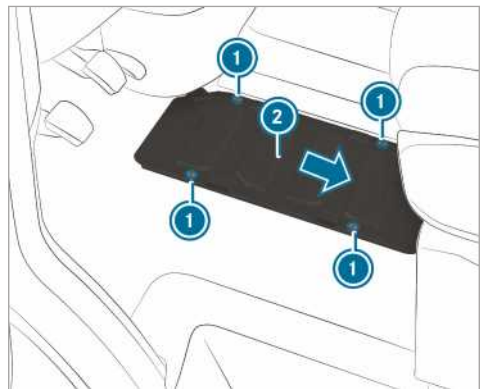

Автомобілі з заднім приводом

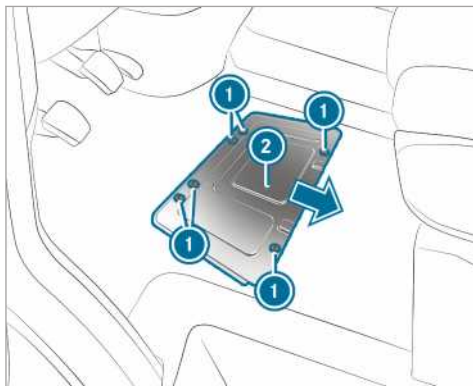

Автомобілі з переднім приводом

Якщо очікуваний час простою автомобіля складає більш ніж три тижні, від'єднайте акумуляторні батареї. Це запобігає розряджанню акумуляторної батареї споживачами струму.

- ▶ **Автомобілі з головним вимикачем акумуляторної батареї:** вимкніть головний вимикач акумуляторної батареї.
- ▶ **Автомобілі без головного вимикача акумуляторної батареї:** вимкніть всі електричні споживачі.
- ▶ Зупиніть двигун і вимкніть електроживлення.
- ▶ Зніміть підлогове покриття (→ стор. 325).
- ▶ Ослабте гвинти ① та перемістіть кришку акумуляторної батареї ② в напрямку стрілки. Гвинти мають знаходитися над великими заглибленнями.
- ▶ Зніміть кришку акумуляторної батареї ② вгору.

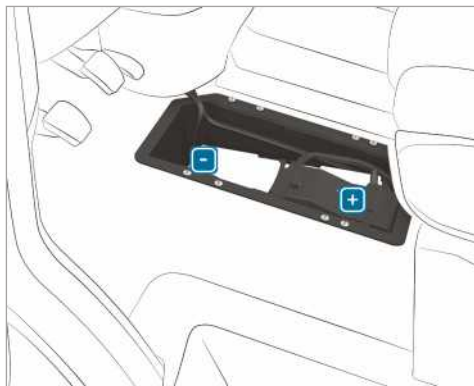

- ▶ Спочатку ослабте мінусову клему акумуляторної батареї та зніміть її так, щоб вона не торкалася полюса.
- ▶ Зніміть накладку плюсової клемі.
- ▶ Послабте плюсову клему і за допомогою бокового блока силових запобіжників відхиліть її вгору.

### Демонтаж і монтаж стартерної акумуляторної батареї

Автомобілі із заднім приводом: демонтаж стартерної акумуляторної батареї



- ▶ Від'єднання стартерної акумуляторної батареї (→ стор. 325).
- ▶ Від'єднайте вентиляційний шланг ① з кутом з'єднання від роз'єму кришки газовідводу батареї.



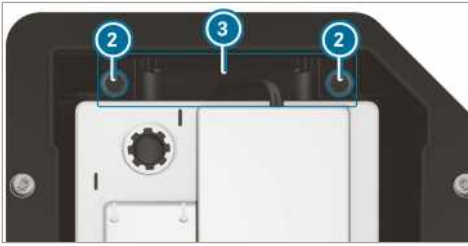

- ▶ Вийміть гвинти ② тримача ③ у напрямку вгору.
- ▶ Висуньте стартерну акумуляторну батарею з кріплення в напрямку руху.
- ▶ Відхиліть ручку стартерної акумуляторної батареї вгору і витягніть її з короба акумуляторної батареї.

#### Автомобілі із заднім приводом: монтаж стартерної акумуляторної батареї

- ▶ Під час під'єднання стартерної акумуляторної батареї дотримуйтеся захисних мір та вказівок із техніки безпеки (→ стор. 322)

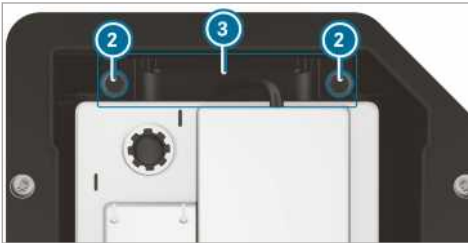

- ▶ Вставте стартерну акумуляторну батарею в короб акумуляторної батареї.
- ▶ Відхиліть ручку стартерної акумуляторної батареї вниз.
- ▶ Встановіть стартерну акумуляторну батарею в кріплення проти напрямку руху.
- ▶ Встановіть тримач ③.
- ▶ Закрутіть гвинти ② тримача ③, які захищають стартерну акумуляторну батарею від зісковзування.



- ▶ Під'єднайте вентиляційний шланг ① з кутом з'єднання до роз'єму кришки газовідводу батареї.
- ▶ Під'єднайте стартерну акумуляторну батарею (→ стор. 325).

Mercedes-Benz рекомендує виконувати заміну стартерної акумуляторної батареї на спеціалізованій СТО, наприклад, на авторизованій станції техобслуговування Mercedes-Benz.

Якщо ви бажаєте самостійно замінити стартерну акумуляторну батарею, слід виконувати наступні вказівки:

- Замінійте несправну стартерну акумуляторну батарею лише на стартерну акумуляторну батарею, що відповідає спеціальним вимогам автомобіля.
- Зніміть навісні деталі, наприклад, вентиляційний шланг, коліно та кришку клем, зі стартерної акумуляторної батареї, яку слід замінити.
- Стежте за тим, щоб вентиляційний шланг завжди був підключений до належного отвору збоку акумуляторної батареї.

Встановіть наявні або включені до комплекту поставки пробки.

Інакше можуть виходити гази або виливатися електроліт.

- Стежте за тим, щоб навісні деталі були знову підключені аналогічним чином.

### Автомобілі з переднім приводом: демонтаж стартерної акумуляторної батареї

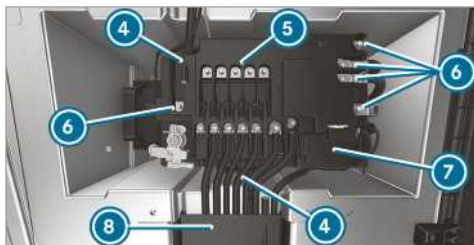

- ▶ Від'єднання стартерної акумуляторної батареї (→ стор. 325).
- ▶ Відкрийте кришку кабельного каналу ⑧.
- ▶ Відкрийте кришку плюсового полюса ⑦.

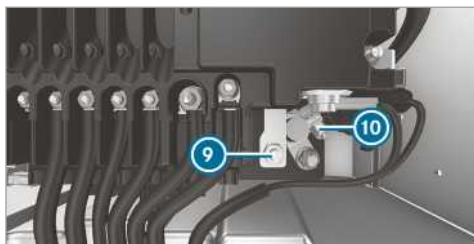

- ▶ Послабте гайку ⑨ і плюсовий полюс ⑩.
- ▶ Викрутіть гайки ⑥ ліній, зніміть лінії і відкладіть вбік.
- ▶ Зафіксуйте затискач-фіксатор ④ на блоці силових запобіжників.
- ▶ Підніміть блок силових запобіжників з батареї і зсуньте вперед праворуч.
- ▶ Відкиньте блок силових запобіжників вгору назад.



- ▶ Від'єднайте вентиляційний шланг ① з кутом з'єднання від роз'єму кришки газовідводу батареї.

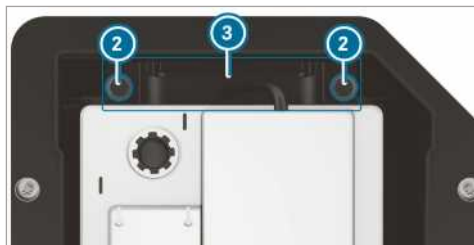

- ▶ Викрутіть гвинти ② тримача ③ і витягніть тримач у напрямку вгору.
- ▶ Висуньте стартерну акумуляторну батарею з кріплення впоперек до напрямку руху.
- ▶ Підніміть ручку стартерної акумуляторної батареї вгору і витягніть її з короба акумуляторної батареї.

### Автомобілі з переднім приводом: монтаж стартерної акумуляторної батареї

- ▶ Під час під'єднання стартерної акумуляторної батареї дотримуйтеся захисних мір та вказівок із техніки безпеки (→ стор. 322).
- ▶ Вставте стартерну акумуляторну батарею в короб акумуляторної батареї.

- ⓘ Стежте, щоб лінії не затискалися.
- ▶ Відхиліть ручку стартерної акумуляторної батареї вниз.
- ▶ Висуньте стартерну акумуляторну батарею з кріплення впоперек до напрямку руху.

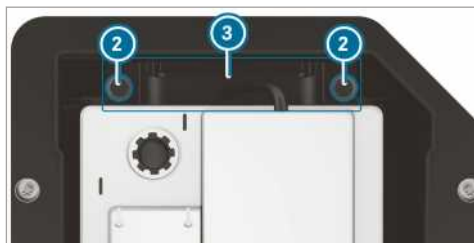

- ▶ Встановіть тримач ③.
- ▶ Закрутіть гвинти ② тримача ③, які захищають стартерну акумуляторну батарею від зісковзування.



- ▶ Під'єднайте вентиляційний шланг ① з кутом з'єднання до роз'єму кришки газовідводу батареї.
- ▶ Встановіть на батарею блок силових запобіжників.

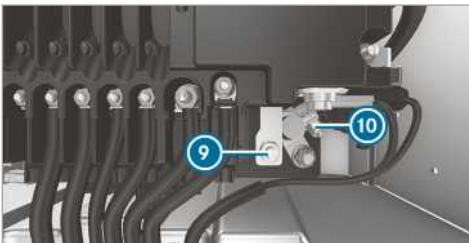
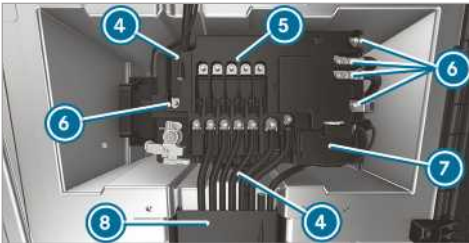

- ▶ Затисніть плюсовий полюс ⑩ і закрийте кришку ⑦.
- ▶ Встановіть проводи на монтажні пальці.
- ▶ Гайки ⑥ для проводів затягніть з крутним моментом, зазначеним на блоці силових запобіжників ⑤.

Mercedes-Benz рекомендує виконувати заміну стартерної акумуляторної батареї на спеціалізованій СТО, наприклад, на авторизованій станції техобслуговування Mercedes-Benz.

Якщо ви бажаєте самостійно замінити стартерну акумуляторну батарею, слід виконувати наступні вказівки:

- Замініть несправну стартерну акумуляторну батарею лише на стартерну акумуля-

торну батарею, що відповідає спеціальним вимогам автомобіля.

- Зніміть навесні деталі, наприклад, вентиляційний шланг, коліно та кришку клем, зі стартерної акумуляторної батареї, яку слід замінити.
  - Стежте за тим, щоб вентиляційний шланг завжди був підключений до належного отвору збоку акумуляторної батареї.
- Встановіть наявні або включені до комплекту поставки пробки.
- Інакше можуть виходити гази або виливатися електроліт.
- Стежте за тим, щоб навесні деталі були знову підключені аналогічним чином.

### Від'єднання додаткової акумуляторної батареї у моторному відсіку

#### 1 ВКАЗІВКА Пошкодження електричних агрегатів

Якщо від'єднати стартерну акумуляторну батарею до вимкнення двигуна та витягання ключа із замка запалювання, можна пошкодити електричні агрегати.

- ▶ Зупиніть двигун та вийміть ключ із замка запалювання. Після цього зніміть клеми стартерної акумуляторної батареї. Зверніть увагу, що стартерну акумуляторну батарею завжди необхідно від'єднувати спочатку в лівому просторі для ніг. Інакше можливе пошкодження електричних агрегатів, наприклад, генератора.

#### 1 ВКАЗІВКА Пошкодження електронного обладнання автомобіля

Якщо від'єднати додаткову акумуляторну батарею не так, як описано далі, можна пошкодити електронне обладнання автомобіля.

- ▶ Завжди від'єднуйте додаткову акумуляторну батарею згідно з зазначеним порядком та в жодному разі не переплутуйте клеми акумуляторної батареї! Інакше можна пошкодити електронне обладнання автомобіля.

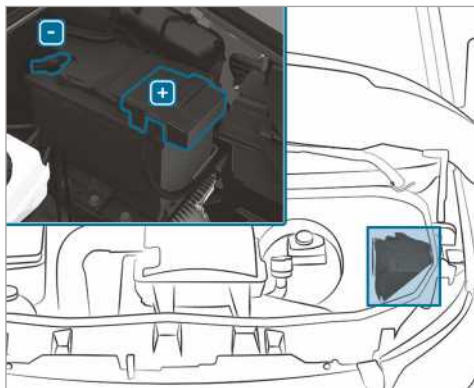

- ▶ Під час від'єднання додаткової акумуляторної батареї дотримуйтеся захисних мір та вказівок з техніки безпеки (→ стор. 322)
- ▶ Вимкніть всі електричні споживачі.
- ▶ Зупиніть двигун і вимкніть електроживлення.
- ▶ Відкрийте капот (→ стор. 303).
- ▶ Спочатку ослабте мінусову клему додаткової акумуляторної батареї та зніміть її так, щоб клемка не торкалася полюса.
- ▶ Зніміть накладку плюсової клемми.
- ▶ Ослабте та зніміть плюсову клему.

### Від'єднання додаткової акумуляторної батареї під двомісним сидінням передніх пасажирів

#### **!** ВКАЗІВКА Пошкодження електричних агрегатів

Якщо від'єднати стартерну акумуляторну батарею до вимкнення двигуна та витягання ключа із замка запалювання, можна пошкодити електричні агрегати.

- ▶ Зупиніть двигун та вийміть ключ із замка запалювання. Після цього зніміть клему стартерної акумуляторної батареї. Зверніть увагу, що стартерну акумуляторну батарею завжди необхідно від'єднувати спочатку в коробі акумуляторної батареї в лівому просторі для ніг. Інакше можливе пошкодження електричних агрегатів, наприклад, генератора.

#### **!** ВКАЗІВКА Пошкодження електронного обладнання автомобіля

Якщо від'єднати додаткову акумуляторну батарею не так, як описано далі, можна пошкодити електронне обладнання автомобіля.

- ▶ Завжди від'єднуйте додаткову акумуляторну батарею згідно з зазначеним порядком та в жодному разі не переплутуйте клеми акумуляторної батареї! Інакше можна пошкодити електронне обладнання автомобіля.

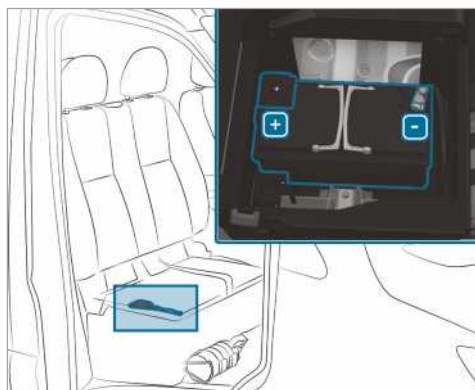

- ▶ Під час від'єднання додаткової акумуляторної батареї дотримуйтеся захисних мір та вказівок з техніки безпеки (→ стор. 322)
- ▶ Вимкніть всі електричні споживачі.
- ▶ Зупиніть двигун і вимкніть електроживлення.
- ▶ Відкинути поверхню подушки двомісного сидіння передніх пасажирів догори (→ стор. 73).
- ▶ Спочатку ослабте мінусову клему додаткової акумуляторної батареї та зніміть її так, щоб клемка не торкалася полюса.
- ▶ Зніміть накладку плюсової клемми.
- ▶ Ослабте та зніміть плюсову клему.
- ⓘ Якщо додаткова акумуляторна батарея знаходиться під сидінням переднього пасажирів без відкидної поверхні подушки, доручіть від'єднання та демонтаж додаткової акумуляторної батареї спеціалізованій СТО.

## Буксирування або відбуксирування

### Допустимі способи буксирування

Компанія Mercedes-Benz рекомендує у випадку аварії перевозити автомобіль, а не буксирувати його.

**!** **Вказівка** Можливе пошкодження автомобіля через неналежне буксирування

▶ Дотримуйтеся вказівок та інструкцій щодо буксирування.

**!** **ВКАЗІВКА** Пошкодження через штовхання автомобіля

Якщо автомобіль з переднім приводом і автоматичною коробкою передач з вимкненим двигуном штовхати або тягти занадто далеко і швидко, його можна пошкодити.

▶ Не штовхайте автомобіль більше 15 м при максимальній швидкості пішохода.

**i** **Автомобілі з автоматичною коробкою передач і заднім приводом:** у випадку несправності електрообладнання автоматична коробка передач може заблокуватися в положенні **P**. Якщо автоматичну коробку передач неможливо перевести в положення **N**, автомобіль слід транспортувати (→ стор. 334). Для транспортування автомобіля потрібен буксир з підйомним механізмом.

**i** **Автомобілі з автоматичною коробкою передач і переднім приводом:** у випадку несправності електрообладнання автоматична коробка передач може заблокуватися в положенні **P**. Паркувальне блокування можна зняти вручну (→ стор. 140). Якщо автоматичну коробку передач неможливо перевести в положення **N**, автомобіль слід транспортувати (→ стор. 334). Для транспортування автомобіля потрібен буксир з підйомним механізмом.

### Допустимі способи буксирування

			
	<b>Обидва мости на дорозі</b>	<b>З піднятим переднім мостом</b>	<b>З піднятим заднім мостом</b>
Автомобілі з механічною коробкою передач	Так. Максимально 100 км зі швидкістю 50 км/год	Так. Максимально 100 км зі швидкістю 50 км/год	Так. Максимально 50 км зі швидкістю 50 км/год
Автомобілі з автоматичною коробкою передач і заднім приводом	Так. Максимально 50 км зі швидкістю 50 км/год	Так. Максимально 50 км зі швидкістю 50 км/год	Так. Коли рульове колесо зафіксовано механізмом у центральному положенні.
Автомобілі з автоматичною коробкою передач і переднім приводом	Ні (з вимкненим двигуном) Так (коли двигун працює). Максимально 5 км зі швидкістю 20 км/год	Так	Ні (з вимкненим двигуном) Так (коли двигун працює). Максимально 5 км зі швидкістю 20 км/год
Автомобілі з повним приводом	Так. Максимально 50 км зі швидкістю 50 км/год	Ні	Ні

**Буксирування з піднятим переднім мостом:** буксирування має здійснювати відповідне буксирвальне підприємство.

### Буксирування автомобіля з обома мостами на дорозі

- ▶ Дотримуйтеся вказівок щодо дозволених способів буксирування (→ стор. 331).
- ▶ Переконайтеся, що акумуляторна батарея під'єднана та заряджена.

Якщо акумуляторна батарея розряджена:

- Двигун запустити неможливо.
- Неможливо встановити або відпустити електричне стоянкове гальмо.
- **Автомобілі з автоматичною коробкою передач:** автоматичну коробку передач неможливо перевести в положення **N** або **P**.

#### **!** ВКАЗІВКА Пошкодження через штовхання автомобіля

Якщо автомобіль з переднім приводом і автоматичною коробкою передач з вимкненим двигуном штовхати або тягти занадто далеко і швидко, його можна пошкодити.

- ▶ Не штовхайте автомобіль більше 15 м при максимальній швидкості пішохода.

#### **!** Вказівка Пошкодження внаслідок високої швидкості або великої дальності буксирування

Якщо буксирувати автомобіль надто швидко або надто далеко, можна пошкодити трансмісію.

- ▶ Забороняється буксирувати автомобіль зі швидкістю, яка перевищує 50 км/год.
- ▶ Забороняється буксирувати автомобіль на відстань, більшу ніж 50 км.

- i** **Автомобілі з автоматичною коробкою передач і заднім приводом:** у випадку несправності електрообладнання автоматична коробка передач може заблокуватися в положенні **P**. Якщо автоматичну коробку передач неможливо перевести в положення **N**, автомобіль слід транспортувати (→ стор. 334). Для транспортування авто-

мобіля потрібен буксир з підйомним механізмом.

- i** **Автомобілі з автоматичною коробкою передач і переднім приводом:** у випадку несправності електрообладнання автоматична коробка передач може заблокуватися в положенні **P**. Паркувальне блокування можна усунути механічно (→ стор. 140). Якщо автоматичну коробку передач неможливо перевести в положення **N**, автомобіль слід транспортувати (→ стор. 334). Для транспортування автомобіля потрібен буксир з підйомним механізмом.

#### **!** УВАГА! Буксирування автомобіля із надто великою вагою може призвести до аварії

Якщо автомобіль, який буксирують, має більшу масу, ніж повна нормативна маса вашого автомобіля, можуть виникнути такі ситуації:

- може тріснути буксирне вушко
- з'єднані автомобілі можуть розгойдуватися і навіть перекинутися
- ▶ Якщо ви буксируєте інший автомобіль, його маса не повинна перевищувати повну нормативну масу вашого автомобіля.

Якщо автомобіль потрібно буксирувати, його вага не повинна перевищувати повну нормативну масу тягача.

- ▶ Дані щодо повної нормативної маси автомобіля можна дізнатися з заводської таблички автомобіля.
- ▶ **Автомобілі з автоматичною коробкою передач:** не відкривайте двері переднього пасажирського або водія, інакше автоматична коробка передач автоматично перемикнеться в положення **P**.
- ▶ Встановіть буксирне вушко (→ стор. 335).
- ▶ Закріпіть буксирвальний пристрій.

#### **!** Вказівка Пошкодження внаслідок неправильного закріплення

- ▶ Слід прикріплювати буксирний трос або буксирну штангу лише до буксирної проушини.

**i** Ви також можете закріпити буксирувальний пристрій на тягово-зчіпному пристрої.

**1** **ВКАЗІВКА** Пошкодження та небезпека аварії при буксируванні буксирним тросом

Якщо не дотримуватися заходів безпеки та захисту при буксируванні з буксирним тросом, виникає небезпека аварії.

При буксируванні з буксирним тросом звертайте увагу на такі вимоги:

- ▶ Закріплюйте буксирний трос, якщо можливо, на однакових сторонах обох автомобілів.
- ▶ Зважайте на те, щоб буксирний трос не перевищував приписану законодавчо довжину.
- ▶ Позначте буксирний трос посередині, наприклад, білою ганчіркою (30 × 30 см). Таким чином інші учасники дорожнього руху зрозуміють, що виконується буксирування.
- ▶ Під час руху звертайте увагу на ліхтар сигналу гальмування автомобіля, який виконує буксирування. Підтримуйте таку дистанцію, щоб буксирний трос не провисав.
- ▶ Не використовуйте для буксирування сталевий трос або ланцюги. Інакше можна пошкодити автомобіль.

- ▶ Вимкніть автоматичне блокування (→ стор. 50).
- ▶ Не активуйте функцію HOLD.
- ▶ Вимкніть захист від буксирування (→ стор. 64).
- ▶ Вимкніть активний асистент екстреного гальмування (→ стор. 166).
- ▶ **Автомобілі з автоматичною коробкою передач:** встановіть автоматичну коробку передач у положення **N**.
- ▶ **Автомобілі з механічною коробкою передач:** встановіть режим холостого ходу **N**.
- ▶ Відпустіть стоянкове гальмо.
- ▶ **Автомобілі з механічною коробкою передач:** увімкніть запалювання, інакше може відбутися блокування рульового колеса.

**▲** **УВАГА!** Небезпека аварії, пов'язана з обмеженнями функцій підтримання безпеки під час буксирування

Функції підтримання безпеки обмежені або не діють у наступних ситуаціях:

- Запалювання вимкнене.
- Несправність гальмівної системи або підсилювача рульового управління.
- Несправність енергоживлення або бортової мережі.

Якщо автомобіль транспортувати за таких умов, для кермування і гальмування може знадобитися значно більше зусиль.

- ▶ Використовуйте буксирну штангу.
- ▶ Перед буксируванням переконайтеся, що кермо вільно повертається.

**1** **Вказівка** Пошкодження, викликане надто великими тяговими зусиллями

Якщо рвучко починати рух, надто великі тягові зусилля можуть пошкодити автомобіль.

- ▶ Слід починати рух плавно, без поштовхів.

### Буксирування автомобіля з підняттям переднього або заднього мосту

**1** **ВКАЗІВКА** Пошкодження при увімкненому запалюванні

Якщо при буксируванні автомобіля з підняттям переднього або заднього мосту залишити запалення увімкненим, втручання системи ESP® може пошкодити гальмівну систему.

- ▶ Запалювання повинно бути вимкненим.

**1** **ВКАЗІВКА** Пошкодження через неналежний демонтаж або монтаж карданного валу

Якщо при монтажі карданного валу ви не використовуєте нові гвинти, карданний вал може пошкодитися.

Під час монтажу карданного валу завжди використовуйте нові гвинти.

Для проведення монтажу та демонтажу карданного валу звертайтеся лише до кваліфікованих спеціалістів.

① У випадку несправності переднього мосту піднімайте автомобіль за передній міст, а при несправності переднього мосту – за задній.

① **Автомобілі з автоматичною коробкою передач і заднім приводом:** у випадку несправності електрообладнання автоматична коробка передач може заблокуватися в положенні **P**.

Якщо автоматичну коробку передач неможливо перевести в положення **N**, автомобіль слід транспортувати (→ стор. 334). Для транспортування автомобіля потрібен буксир з підйомним механізмом.

① **Автомобілі з автоматичною коробкою передач і переднім приводом:** у випадку несправності електрообладнання автоматична коробка передач може заблокуватися в положенні **P**. Паркувальне блокування можна усунути механічно (→ стор. 140).

Якщо автоматичну коробку передач неможливо перевести в положення **N**, автомобіль слід транспортувати (→ стор. 334). Для транспортування автомобіля потрібен буксир з підйомним механізмом.

▶ Дотримуйтеся вказівок щодо дозволених способів буксирування (→ стор. 331).

▶ При перевищенні максимально припустимої відстані буксування потрібно встановити карданний вал на повідний міст.

▶ **Автомобілі з автоматичною коробкою передач:** встановіть автоматичну коробку передач у положення **N**.

▶ **Автомобілі з механічною коробкою передач:** встановіть режим холостого ходу **N**.

▶ Відпустіть стоянкове гальмо.

▶ Вимкніть запалювання.

### Завантаження автомобіля для транспортування

▶ Дотримуйтеся вказівок щодо буксирування (→ стор. 333) (→ стор. 332).

▶ Для завантаження автомобіля закріпіть буксирувальний пристрій за буксирне вушко.

▶ **Автомобілі з автоматичною коробкою передач:** встановіть автоматичну коробку передач у положення **N**.

① **Автомобілі з автоматичною коробкою передач:** у випадку несправності електрообладнання автоматична коробка передач може заблокуватися в положенні **P**. Для перемикання в положення **N** слід забезпечити бортову мережу напругою (→ стор. 322).

▶ **Автомобілі з механічною коробкою передач:** встановіть режим холостого ходу **N**.

▶ Завантаження автомобіля.

▶ **Автомобілі з автоматичною коробкою передач:** встановіть автоматичну коробку передач у положення **P**.

▶ **Автомобілі з механічною коробкою передач:** увімкніть першу передачу **1** або передачу заднього ходу **R**.

▶ Закріпіть автомобіль для попередження його відкочування за допомогою стоянкового гальма.

▶ Закріплюйте автомобіль лише за колеса.

### Автомобілі з повним приводом/автомобілі з автоматичною коробкою передач

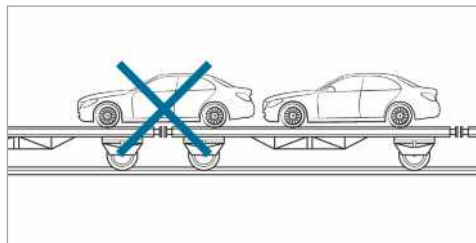

▶ Стежте за тим, щоб передній і задній мости стояли на одному засобі для перевезення.

**!** **Вказівка** Пошкодження трансмісії внаслідок неправильного розміщення

▶ Заборонено розміщувати автомобіль у місці з'єднання транспортного засобу.



**!** **ВКАЗІВКА** Пошкодження автомобіля через неправильне завантаження

Якщо в автомобілі з повним приводом при завантаженні гідравлічною платформою кузов нахилиється, пересувається або рухається, він може пошкодитися.

- ▶ Автомобіль з повним приводом при завантаженні пересувати та позиціонувати власним приводом.
- ▶ Якщо витягнутий ключ або відкриті двері, автомобіль та його поверхні опори більше не рухаються.

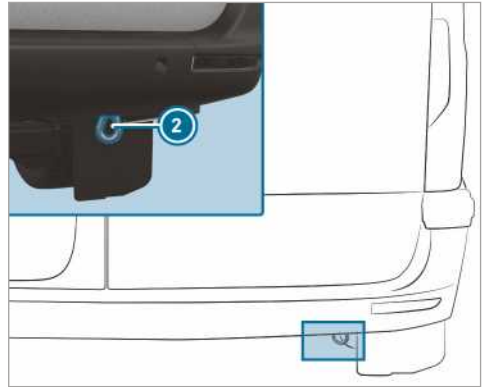

### Місце для зберігання буксирного вушка

Буксирне вушко знаходиться у комплекті бортового інструменту у просторі для ніг переднього пасажирів (→ стор. 337).

### Буксирне вушко

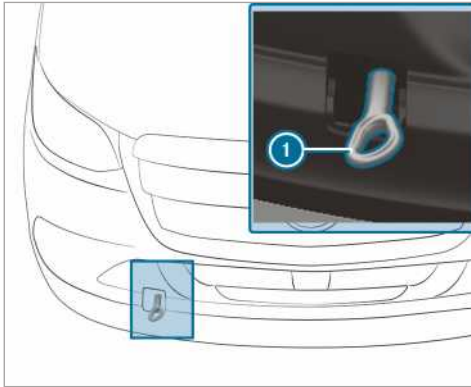

Буксирне вушко спереду, встановлення/зняття

- ▶ **Встановлення буксирного вушка спереду:** натисніть на заглибку вгорі і витягніть її.
- ▶ Вкрутіть буксирне вушко ① до упору праворуч і затягніть.
- ▶ **Зняття буксирного вушка спереду:** викрутіть буксирне вушко ① ліворуч.
- ▶ Вставте заглибку виступом вгору та притисніть вниз, поки вона не зафіксується.

Буксирне вушко позаду (автомобілі, зареєстровані як легкові)

- ① Буксирне вушко позаду ② міцно прикручене до автомобіля.

**!** **Вказівка** Пошкодження через неправильне використання буксирного вушка

Під час виконання аварійно-рятувальних заходів, при відбуксовуванні автомобіля за допомогою буксирного вушка, можливі пошкодження автомобіля.

- ▶ Використовуйте буксирне вушко лише для відбуксування та буксування для пуску двигуна.

### Буксування автомобіля для пуску двигуна (аварійний пуск двигуна)

**Автомобілі з автоматичною коробкою передач**

**!** **Вказівка** Пошкодження автоматичної коробки передач внаслідок буксування для пуску двигуна

Під час буксування автомобіля з автоматичною коробкою передач для пуску двигуна може пошкодитися автоматична коробка передач.

- ▶ Автомобілі з автоматичною коробкою передач заборонено заводити буксуванням.

- ▶ Автомобілі з автоматичною коробкою передач забороняється запускати буксуванням для пуску двигуна.

**Автомобілі з механічною коробкою передач**

- ▶ Дотримуйтеся вказівок щодо буксирування (→ стор. 331).
- ▶ За потреби дайте двигуну та системі випуску відпрацьованих газів охолонути.
- ▶ Увімкніть запалювання.
- ▶ Встановіть другу або третю передачу.
- ▶ Відпустіть стоянкове гальмо.
- ▶ Буксируйте автомобіль при повністю натисненій педалі зчеплення.
- ▶ Повільно відпустіть педаль зчеплення.
- ▶ Як тільки двигун запуститься, негайно перейдіть до режиму холодого ходу.
- ▶ Зупиніться згідно з правилами дорожнього руху.
- ▶ Зніміть буксирувальний пристрій.
- ▶ Демонтуйте буксирне вушко.
- ▶ Автомобіль слід перевірити на спеціалізованій СТО.

**Електричні запобіжники****Вказівки щодо електричних запобіжників**

**▲ УВАГА!** Аварія- та небезпека травмування через перевантаження електропроводки.

Заміна несправного запобіжника на запобіжник, що розрахований на більший номінальний струм, як і виконання шунтування, може призвести до перевантаження електропроводки.

Це може спричинити пожежу.

- ▶ Завжди замінюйте несправні запобіжники на відповідні нові запобіжники з таким же номінальним струмом.

**! Вказівка** Пошкодження внаслідок невідповідних запобіжників

Через невідповідні запобіжники можуть пошкодитися електричні компоненти або системи.

- ▶ Використовуйте лише рекомендовані Mercedes-Benz запобіжники і лише за призначенням.

ник, наступні компоненти та пов'язані з ними функції припиняють роботу.

Несправні запобіжники необхідно замінити аналогічними запобіжниками відповідного кольору та з відповідним значенням номінального струму. Схему розташування запобіжників та інші вказівки до електричних запобіжників та реле див. у керівництві з експлуатації додаткового обладнання «Призначення запобіжників».

**! Вказівка** Ушкодження або порушення функціонування через вологу

Волога може призвести до порушення функціонування або ушкодження електричних компонентів.

- ▶ При відкритому коробі запобіжників слідкуйте за тим, щоб волога не потрапила в короб запобіжників.
- ▶ Під час закривання короба запобіжників переконайтеся, що ущільнення кришки правильно прилягає у коробі запобіжників.

Якщо нові встановлені запобіжники знову вийшли з ладу, доручіть визначення та усунення причини фахівцям спеціалізованої СТО.

Перед заміною запобіжників переконайтеся в тому, що:

- Автомобіль зафіксований від відкочування.
- Усі електричні споживачі вимкнені.
- Запалювання вимкнене.

Електричні запобіжники розподілені по різних коробах запобіжників:

- Короб запобіжників у зоні для ніг переднього пасажиря (→ стор. 337)
- Короб запобіжників у коробі підставки сидіння водія (→ стор. 337)

Електричні запобіжники вашого автомобіля призначені для відключення несправних електричних ланцюгів. Якщо спрацьовує запобіж-

## Відкриття коробки запобіжників у коробі підставки сидіння водія

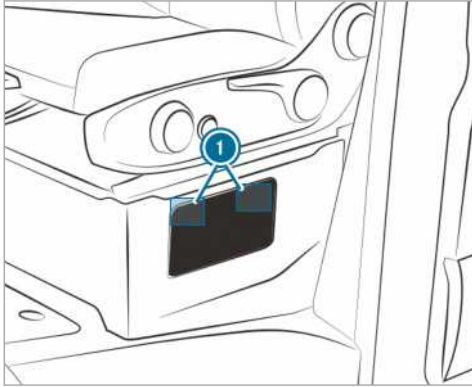

- ▶ **Відкриття:** натисніть на кріплення ❶ на кожусі та роз'єднайте їх.
- ▶ Зніміть кожух.

## Відкриття коробки запобіжників у зоні для ніг переднього пасажиря

- ▶ Розблокуйте та зніміть кришку речового відсіку в зоні для ніг переднього пасажиря (→ стор. 337).

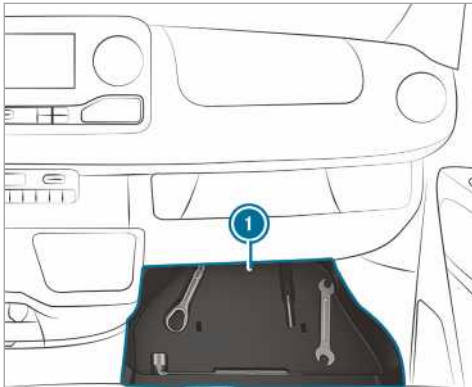

- ▶ Вийміть вставку ❶ за допомогою комплекту бортового інструменту.

## Комплект бортового інструменту

### Інформація щодо комплекту бортового інструменту

Комплект бортового інструменту знаходиться у речовому відсіку зі сторони переднього пасажиря у просторі для ніг (→ стор. 337).

У комплект бортового інструменту входять:

- одне буксирне вушко
- одна викрутка з хрестовою та пласкою насадками, а також насадкою у вигляді шестигранника
- Додатково у комплекті бортового інструменту можуть бути, наприклад:
  - один ріжковий гайковий ключ
  - один колісний гайковий ключ

### Розблокування та знімання кришки речового відсіку

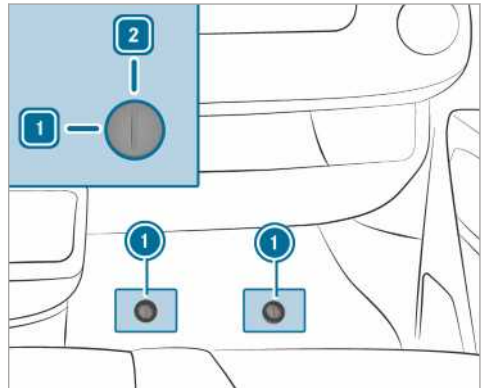

- ▶ Приберіть гумовий килимок з зони для ніг переднього пасажиря.
- ▶ **Розблокування:** поверніть швидко-роз'ємне з'єднання ❶ ліворуч у положення ❶.
- ▶ Трохи підніміть кришку та витягніть.

### Вставлення та блокування кришки

- ▶ Вставте кришку та натисніть вниз.
- ▶ Натисніть швидко-роз'ємне з'єднання ❶ вниз до фіксації.
- ▶ **Блокування:** поверніть швидко-роз'ємне з'єднання ❶ праворуч у положення ❷.

## Виймання комплекту бортового інструменту

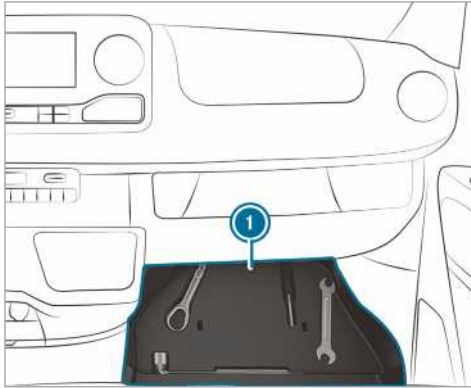

- ▶ Вийміть комплект бортового інструменту з речового відсіку ①.

## Гідравлічний автомобільний домкрат

### Інформація щодо гідравлічного автомобільного домкрата

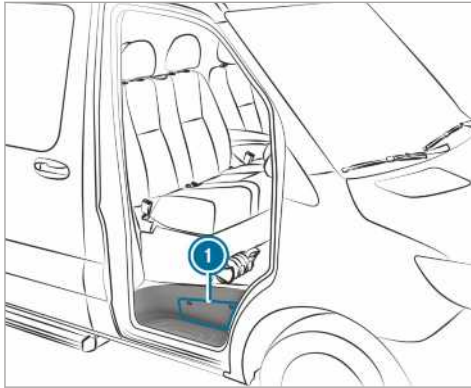

Гідравлічний автомобільний домкрат розташований у боковому відділенні ① над сходиною дверей переднього пасажера.

Автомобільний домкрат залежно від комплектації має вагу максимум 7,5 кг. Вантажопідйомність автомобільного домкрата ви знайдете в таблиці, що наклеєна на ньому. Якщо він не працює, зверніться на спеціалізовану СТО.

Технічне обслуговування автомобільного домкрата:

- після використання очистіть всі рухомі деталі та повторно змастіть.
- раз на півроку повністю виводьте і вводьте назад поршень.

## Виймання автомобільного домкрата та ручки домкрата

### Передумови

- Двері переднього пасажера відкриті.

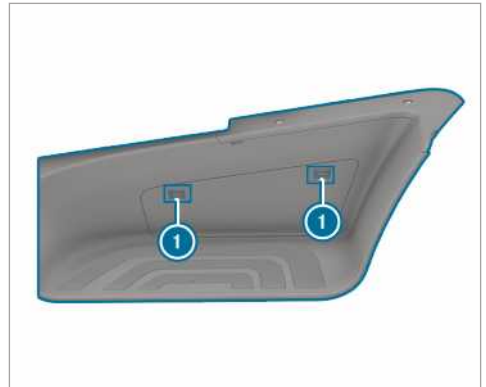

- ▶ **Відкриття:** натисніть на кріплення ① на кожусі та роз'єднайте їх.
- ▶ Зніміть кожух.
- ▶ Повністю вийміть кріпильний пристрій і покладіть його на сходишку.



- ▶ Вийміть автомобільний домкрат ② і ручку домкрата.

▶ **Закривання:** притисніть кожух, щоб кріплення ① зафіксувалися.

### Утворення шуму або небажані динамічні характеристики

Під час руху звертайте увагу на вібрації, шум та незвичайну поведінку автомобіля, наприклад, затягування на один бік. Це може свідчити про пошкодження коліс або шин. При підозрі на дефект шин слід зменшити швидкість. Якомога раніше слід зупинитися та перевірити колеса і шини на наявність пошкоджень. Причиною такої незвичайної поведінки автомобіля під час руху можуть також бути приховані пошкодження шин. Якщо не вдалося виявити пошкодження, слід звернутися на спеціалізовану СТО для перевірки шин та коліс.

### Регулярна перевірка коліс та шин

#### **▲ УВАГА!** Небезпека аварії через пошкодження шин

Пошкодження шин може призвести до втрати в них тиску.

Це в свою чергу може призвести до втрати водієм контролю над автомобілем.

▶ Регулярно проводьте перевірку шин на пошкодження та замінійте пошкоджені шини негайно.

#### **▲ УВАГА!** Небезпека аквапланування через занадто низький профіль шин

При надто малій глибині малюнка профілю протектора шини погіршується зчеплення з дорогою. Такий протектор не може більше відводити воду.

Тому на мокрій дорозі виникає небезпека ковзання по воді, особливо при невідповідній швидкості.

При надто високому чи надто низькому тиску в шинах бігова поверхня шин може зношуватися по-різному в різних місцях.

▶ Слід регулярно перевіряти глибину малюнка протектора та стан поверхні кочення шини по всій ширині на всіх шинах.

Мінімальна глибина малюнка протектора для

- Літні шини: 3 мм
- Шини M + S: 4 мм

▶ Заміняйте шини з міркувань безпеки перед досягненням законодавчо встановленої мінімальної залишкової глибини малюнка протектора.

Регулярно перевіряйте наявність пошкоджень коліс та шин, принаймні кожні два тижні, а також після руху по бездоріжжю та на поганих ділянках дороги. Пошкодження коліс може призвести до втрати тиску повітря в шинах.

Слід звертати увагу на такі пошкодження, як:

- надрізи на шинах
- проколи в шинах
- тріщини на шинах
- спучування на шинах
- викривлення або сильна корозія коліс

Здійснійте такі перевірки для усіх чотирьох коліс регулярно, щонайменше один раз на місяць або, якщо це потрібно, наприклад, перед довгою поїздкою або поїздкою по бездоріжжю:

- перевірка тиску в шинах (→ стор. 342)

- перевірка ковпачків клапанів

Клапани повинні бути захищені від вологи та бруду за допомогою ковпачків, дозволених Mercedes-Benz спеціально для вашого автомобіля.

- візуальний контроль глибини протектора шин та поверхні кочення шини по всій ширині.

Мінімальна залишкова глибина малюнка протектора для літніх шин складає 3 мм, а для зимових шин — 4 мм.

### Інформація щодо руху з використанням літніх шин

При температурі, яка нижче 10 °C, літні шини помітно втрачають свою еластичність, а також зчіпні та гальмівні властивості. Переобладнайте автомобіль на шини M + S. Через експлуатацію в холодну погоду на літніх шинах можуть утворюватися тріщини, що призводить до їх значного пошкодження. Mercedes-Benz не несе відповідальність за подібні збитки.

При встановлених літніх шинах обов'язково звертайте увагу на максимально допустиму швидкість .

Якщо ви встановили літні шини:

- Перевірте Тиск в шинах (→ стор. 342)
- Перезапуск системи контролю тиску в шинах (→ стор. 356)

### Інформація про шини M + S

При температурі, яка нижче 10 °C, використовуйте зимові шини або всесезонні шини з позначенням M+S на всіх колесах.

У зимових дорожніх умовах найкраще зчеплення забезпечують лише зимові шини з додатковим символом сніжинки ❄️ поруч з позначенням M+S.

Лише з цими шинами такі системи безпеки руху, як ABS та ESP® можуть оптимально функціонувати навіть взимку. Ці шини спеціально призначені для руху по снігу.

Для безпечного руху використовуйте на всіх колесах шини M + S, які виготовлені одним виробником та мають однаковий профіль.

При встановленні шин M+S обов'язково звертайте увагу на максимально припустиму швидкість.

Якщо ви встановлюєте шини M+S з максимально припустимою швидкістю, меншою, ніж максимальна конструктивна швидкість автомобіля, ви повинні розмістити табличку з відповідним написом у полі зору водія. Таку табличку ви отримаєте на спеціалізованій СТО.

Автомобілі з обмежувачем швидкості: у такому випадку слід додатково обмежувати максимальну конструктивну швидкість постійним обмежувачем швидкості до рівня максимально припустимої швидкості шин M+S (→ стор. 170)

Якщо ви встановили зимові шини:

- Перевірте Тиск в шинах (→ стор. 342)
- Перезапустіть систему контролю тиску в шинах (→ стор. 356)

### Вказівки щодо ланцюгів протиковзання

**▲ УВАГА!** Небезпека аварії через неправильне встановлення ланцюгів протиковзання

**Автомобілі з заднім приводом:** якщо ви встановлюєте ланцюги протиковзання на

передні колеса, вони можуть торкатися елементів кузова або деталей ходової частини.

Це може спричинити пошкодження автомобіля або шин.

- ▶ Забороняється встановлювати ланцюги протиковзання на передні колеса.
- ▶ На задні колеса ланцюги протиковзання слід встановлювати парами.
- ▶ **Автомобілі зі здвоєними шинами:** монтуйте ланцюги протиковзання на зовнішні колеса.

**▲ УВАГА!** Небезпека аварії через неправильне встановлення ланцюгів протиковзання

**Автомобілі з переднім приводом:** якщо ви встановлюєте ланцюги протиковзання на задні колеса, вони можуть торкатися елементів кузова або деталей ходової частини.

Це може спричинити пошкодження автомобіля або шин.

- ▶ Забороняється встановлювати ланцюги протиковзання на задні колеса.
- ▶ Встановлюйте ланцюги протиковзання на передні колеса попарно.

**▲ УВАГА!** Небезпека аварії через невідповідні ланцюги протиковзання

Автомобілі з повним приводом або переднім приводом і одинарними шинами не мають достатньо вільного простору на передньому мосту для ланцюгів протиковзання.

Якщо ви встановлюєте стандартні ланцюги протиковзання, ланцюги можуть відчепитися і пошкодити ходову частину або гальмівні шланги.

- ▶ В автомобілях із повним приводом або переднім приводом і одинарними шинами встановлюйте лише ланцюги протиковзання, дозволені Mercedes-Benz для таких шин.

Mercedes-Benz рекомендує з міркувань безпеки використовувати лише перевірені та дозволені ланцюги протиковзання. Докладнішу інформацію про рекомендовані

Mercedes-Benz ланцюги протиковзання ви знайдете в огляді коліс та шин на <https://www.mercedes-benz.de>.

**!** **Вказівка** Пошкодження декоративних ковпаків колес через вмонтований ланцюг протиковзання

У випадку встановлення ланцюгів протиковзання на сталеві диски можна пошкодити ковпак колеса.

▶ Перед встановленням ланцюгів протиковзання зніміть декоративний ковпак колеса зі сталевого дискового колеса.

При використанні ланцюга протиковзання врахуйте наступні вказівки:

- Ланцюги протиковзання дозволені лише для певних комбінацій дискових коліс і шин. Інформацію про це ви отримаєте на спеціалізованій СТО.
- З міркувань безпеки слід використовувати лише ланцюги протиковзання, схвалені Mercedes-Benz, або ланцюги, виготовлені за аналогічним стандартом якості.
- Ланцюги протиковзання слід підтягнути приблизно через 1 км. Лише так можлива оптимальна посадка ланцюгів протиковзання і вільний хід відносно сусідніх компонентів.
- **Автомобілі з повним приводом:** встановлюйте ланцюги протиковзання на всіх колесах. В автомобілях зі здвоси́ми шинами встановлюйте ланцюги протиковзання на зовнішніх колесах. Дотримуйтеся вимог керівництва з монтажу, яке надане виробником.
- Використовуйте ланцюги протиковзання лише для руху по сніговому покриву. Якщо на дорозі немає снігу, ланцюги протиковзання слід зняти.
- Регіональні постанови можуть обмежувати застосування ланцюгів протиковзання. Перед встановленням ланцюгів протиковзання дотримуйтеся відповідних вимог.
- Перед рушанням із ланцюгами протиковзання увімкніть повний привід (→ стор. 141).
- Максимально припустима швидкість руху зі встановленими ланцюгами протиковзання складає 50 км/год.

- **Автомобілі з системою допомоги при паркуванні:** не використовуйте систему допомоги при паркуванні PARKTRONIC зі встановленими ланцюгами протиковзання.

- ① Ви можете встановити постійне обмеження швидкості автомобіля при режимі експлуатації на зимових шинах. (→ стор. 170)
- ① Ви можете вимкнути ESP® при рушанні (→ стор. 163). Таким чином колеса будуть прокручуватися і виробляти підвищену силу тяги.

### Тиск у шинах

#### Вказівки щодо тиску в шинах

**▲ УВАГА!** Небезпека аварії через занадто низький або занадто високий тиск в шині

Шини з надто високим чи надто низьким тиском можуть бути небезпечними з наступних причин

- Шини можуть розірватися, особливо при збільшенні навантаження та швидкості.
- Шини можуть надмірно та/або нерівномірно зношуватися, що може сильно погіршити їх зчеплення з дорогою.
- Можуть суттєво погіршитися ходові властивості автомобіля, а також керованість і гальмівні характеристики.
- ▶ Звертайте увагу на рекомендований тиск в шинах та контролюйте тиск в усіх шинах включно із запасним колесом:
  - Не рідше, ніж щомісяця
  - При зміні завантаження
  - Перед початком тривалої поїздки
  - При зміні умов експлуатації, наприклад, при позашляховій поїздки
  - ▶ При потребі коригуйте тиск в шині.

Надто низький або високий тиск у шинах має такі наслідки:

- Термін експлуатації шин скорочується.
- Створюються сприятливі умови для пошкодження шин.



- Погіршується керуваність автомобіля під час руху, а також безпека руху, наприклад, під час аквапланування.

### ⚠ УВАГА! Небезпека аварії при повторьальному падінні тиску в шинах

Якщо тиск у шині повторно знижується, можливе пошкодження колеса, клапана або шини.

Надто низький тиск у шині може призвести до розриву шини.

- ▶ Перевірте шини на наявність сторонніх предметів.
- ▶ Перевірте, чи не є колесо або клапан непроникним.
- ▶ Якщо ви не можете усунути пошкодження, звертайтеся на спеціалізовану СТО.

Дані щодо рекомендованого тиску в шинах, які встановлені на ваш автомобіль виробником, ви знайдете в таблиці тиску повітря в шинах, що знаходиться на коробі підставки сидіння або на стійці В зі сторони водія.

Для перевірки тиску в шинах слід використовувати лише спеціальний шинний манометр. Зовнішній вигляд шини не дозволяє зробити висновок про тиск у ній.

**Автомобілі з системою контролю тиску в шинах:** ви також можете перевірити тиск у шинах через бортовий комп'ютер.

Коригувати тиск слід лише в холодних шинах. Умови для холодних шин:

- Автомобіль не менше трьох годин стояв припаркований на цих шинах і на них не потрапляло сонячне проміння.
- Автомобіль проїхав менше 1,6 км.

Нагрівання температури шин на 10 °C підвищує тиск у шинах приблизно на

**Тиск в шинах переднього моста в автомобілях з переднім приводом**  
**Макс. навантаження на передню вісь 1750 кг**

Колесо з шиною/дискове колесо	Ступінь завантаження	Макс. навантаження на передню вісь 1750 кг
225/65R16C 112/110R	Повністю завантажено	360 кПа (3,6 бар, 52 psi)
225/65R16C 112/110R	Без навантаження	330 кПа (3,3 бар, 48 psi)
225/75R16C 118/116R	Повністю завантажено	320 кПа (3,2 бар, 46 psi)

10 кПа(0,1 бар, 1,5 psi). Якщо доведеться контролювати тиск у нагрітих шинах, врахуйте цю інформацію.

### Вказівки щодо режиму експлуатації з причепом

Тиск у шинах заднього моста повинен відповідати значенню, що вказане в таблиці тиску повітря в шинах для повного навантаження.

### Таблиця тиску повітря в шинах

Таблицю тиску повітря в шинах можна знайти на коробі підставки сидіння або на стійці В зі сторони водія.

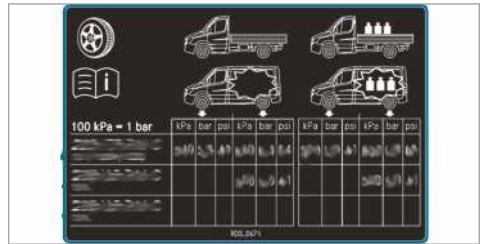

Таблиця тиску повітря в шинах відображає рекомендований тиск в шинах для всіх шин, рекомендованих виробником для даного автомобіля. Рекомендовані значення тиску в шинах діють для шин у холодному стані і при різних ступенях завантаження автомобіля.

Якщо значення тиску в шинах згадуються лише для одного або кількох розмірів шин, усі ці дані дійсні лише для наведених розмірів шин.

Якщо до вказаних розмірів шин додано символ , то зазначені показники вказують альтернативний тиск в шинах.

Ступінь завантаження «Без навантаження» чи «Повністю завантажено» вказується в таблиці за допомогою різної кількості ваги.

Колесо з шиною/дискове колесо	Ступінь завантаження	Макс. навантаження на передню вісь 1750 кг
225/75R16C 118/116R	Без навантаження	300 кПа (3,0 бар, 44 psi)
225/75R16C 121/120R	Повністю завантажено	320 кПа (3,2 бар, 46 psi)
225/75R16C 121/120R	Без навантаження	300 кПа (3,0 бар, 44 psi)
235/60R17C 117/115R	Повністю завантажено	340 кПа (3,4 бар, 49 psi)
235/60R17C 117/115R	Без навантаження	310 кПа (3,1 бар, 45 psi)

**Макс. навантаження на передню вісь 1850 кг**

Колесо з шиною/дискове колесо	Ступінь завантаження	Макс. навантаження на передню вісь 1850 кг
225/65R16C 112/110R	Повністю завантажено	390 кПа (3,9 бар, 57 psi)
225/65R16C 112/110R	Без навантаження	330 кПа (3,3 бар, 48 psi)
225/75R16C 118/116R	Повністю завантажено	350 кПа (3,5 бар, 51 psi)
225/75R16C 118/116R	Без навантаження	300 кПа (3,0 бар, 44 psi)
225/75R16C 121/120R	Повністю завантажено	350 кПа (3,5 бар, 51 psi)
225/75R16C 121/120R	Без навантаження	300 кПа (3,0 бар, 44 psi)
235/60R17C 117/115R	Повністю завантажено	360 кПа (3,6 бар, 52 psi)
235/60R17C 117/115R	Без навантаження	310 кПа (3,1 бар, 45 psi)

**Макс. навантаження на передню вісь 2000 кг**

Колесо з шиною/дискове колесо	Ступінь завантаження	Макс. навантаження на передню вісь 2000 кг
225/65R16C 112/110R	Повністю завантажено	-
225/65R16C 112/110R	Без навантаження	-
225/75R16C 118/116R	Повністю завантажено	380 кПа (3,8 бар, 55 psi)
225/75R16C 118/116R	Без навантаження	300 кПа (3,0 бар, 44 psi)
225/75R16C 121/120R	Повністю завантажено	380 кПа (3,8 бар, 55 psi)
225/75R16C 121/120R	Без навантаження	300 кПа (3,0 бар, 44 psi)
235/60R17C 117/115R	Повністю завантажено	400 кПа (4,0 бар, 58 psi)
235/60R17C 117/115R	Без навантаження	310 кПа (3,1 бар, 45 psi)

**Макс. навантаження на передню вісь 2100 кг**

Колесо з шиною/дискове колесо	Ступінь завантаження	Макс. навантаження на передню вісь 2100 кг
225/65R16C 112/110R	Повністю завантажено	-
225/65R16C 112/110R	Без навантаження	-
225/75R16C 118/116R	Повністю завантажено	410 кПа (4,1 бар, 60 psi)
225/75R16C 118/116R	Без навантаження	300 кПа (3,0 бар, 44 psi)
225/75R16C 121/120R	Повністю завантажено	410 кПа (4,1 бар, 60 psi)
225/75R16C 121/120R	Без навантаження	300 кПа (3,0 бар, 44 psi)
235/60R17C 117/115R	Повністю завантажено	420 кПа (4,2 бар, 61 psi)
235/60R17C 117/115R	Без навантаження	310 кПа (3,1 бар, 45 psi)

**Тиск в шинах заднього мосту в автомобілях з переднім приводом  
Макс. навантаження на задню вісь 2100 кг**

Колесо з шиною/дискове колесо	Ступінь завантаження	Макс. навантаження на задню вісь 2100 кг
225/65R16C 112/110R	Повністю завантажено	450 кПа (4,5 бар, 65 psi)
225/65R16C 112/110R	Без навантаження	330 кПа (3,3 бар, 48 psi)
225/75R16C 118/116R	Повністю завантажено	410 кПа (4,1 бар, 60 psi)
225/75R16C 118/116R	Без навантаження	300 кПа (3,0 бар, 44 psi)
225/75R16C 121/120R	Повністю завантажено	410 кПа (4,1 бар, 60 psi)
225/75R16C 121/120R	Без навантаження	300 кПа (3,0 бар, 44 psi)
235/60R17C 117/115R	Повністю завантажено	420 кПа (4,2 бар, 61 psi)
235/60R17C 117/115R	Без навантаження	310 кПа (3,1 бар, 45 psi)

**Макс. навантаження на задню вісь 2430 кг**

Колесо з шиною/дискове колесо	Ступінь завантаження	Макс. навантаження на задню вісь 2430 кг
225/65R16C 112/110R	Повністю завантажено	-
225/65R16C 112/110R	Без навантаження	-
225/75R16C 118/116R	Повністю завантажено	490 кПа (4,9 бар, 71 psi)
225/75R16C 118/116R	Без навантаження	300 кПа (3,0 бар, 44 psi)

Колесо з шиною/дискове колесо	Ступінь завантаження	Макс. навантаження на задню вісь 2430 кг
225/75R16C 121/120R	Повністю завантажено	490 кПа (4,9 бар, 71 psi)
225/75R16C 121/120R	Без навантаження	300 кПа (3,0 бар, 44 psi)
235/60R17C 117/115R	Повністю завантажено	500 кПа (5,0 бар, 73 psi)
235/60R17C 117/115R	Без навантаження	310 кПа (3,1 бар, 45 psi)

**Тиск в шинах переднього мосту в автомобілях-будинках на колесах з переднім приводом  
Автомобіль-будинок на колесах, макс. навантаження на передню вісь 1750 кг**

Колесо з шиною/дискове колесо	Ступінь завантаження	Макс. навантаження на передню вісь 1750 кг
225/75R16CP 118R	Повністю завантажено	320 кПа (3,2 бар, 46 psi)
235/60R17C 117/115R	Повністю завантажено	330 кПа (3,3 бар, 48 psi)

**Автомобіль-будинок на колесах, макс. навантаження на передню вісь 1850 кг**

Колесо з шиною/дискове колесо	Ступінь завантаження	Макс. навантаження на передню вісь 1850 кг
225/75R16CP 118R	Повністю завантажено	350 кПа (3,5 бар, 51 psi)
235/60R17C 117/115R	Повністю завантажено	360 кПа (3,6 бар, 52 psi)

**Автомобіль-будинок на колесах, макс. навантаження на передню вісь 2000 кг**

Колесо з шиною/дискове колесо	Ступінь завантаження	Макс. навантаження на передню вісь 2000 кг
225/75R16CP 118R	Повністю завантажено	380 кПа (3,8 бар, 55 psi)
235/60R17C 117/115R	Повністю завантажено	400 кПа (4,0 бар, 58 psi)

**Автомобіль-будинок на колесах, макс. навантаження на передню вісь 2100 кг**

Колесо з шиною/дискове колесо	Ступінь завантаження	Макс. навантаження на передню вісь 2100 кг
225/75R16CP 118R	Повністю завантажено	410 кПа (4,1 бар, 60 psi)
235/60R17C 117/115R	Повністю завантажено	420 кПа (4,2 бар, 61 psi)

- ⓘ Тиск в шинах без навантаження через велику вагу без навантаження автомобіля-будинку на колесах не передбачений і не дозволений.

**Тиск в шинах заднього мосту в автомобілях-будинках на колесах з переднім приводом**  
**Автомобіль-будинок на колесах, макс. навантаження на задню вісь 2100 кг**

Колесо з шиною/дискове колесо	Ступінь завантаження	Макс. навантаження на задню вісь 2430 кг
225/75R16CP 118R	Повністю завантажено	550 кПа (5,5 бар, 80 psi)
235/60R17C 117/115R	Повністю завантажено	530 кПа (5,3 бар, 78 psi)

**Автомобіль-будинок на колесах, макс. навантаження на задню вісь 2430 кг**

Колесо з шиною/дискове колесо	Ступінь завантаження	Макс. навантаження на задню вісь 2430 кг
225/75R16CP 118R	Повністю завантажено	550 кПа (5,5 бар, 80 psi)
235/60R17C 117/115R	Повністю завантажено	530 кПа (5,3 бар, 78 psi)

- ⓘ Тиск в шинах без навантаження через велику вагу без навантаження автомобіля-будинку на колесах не передбачений і не дозволений.

**Тиск в шинах переднього мосту в автомобілях із заднім приводом та шинами Single**  
**Макс. навантаження на передню вісь 1650 кг**

Колесо з шиною/дискове колесо	Ступінь завантаження	Макс. навантаження на передню вісь 1650 кг
205/75R16C 110/108R	Повністю завантажено	360 кПа (3,6 бар, 52 psi)
205/75R16C 110/108R	Без навантаження	330 кПа (3,3 бар, 48 psi)
225/75R16C 121/120R	Повністю завантажено	300 кПа (3,0 бар, 44 psi)
225/75R16C 121/120R	Без навантаження	300 кПа (3,0 бар, 44 psi)
225/75R16C 118/116R	Повністю завантажено	300 кПа (3,0 бар, 44 psi)
225/75R16C 118/116R	Без навантаження	300 кПа (3,0 бар, 44 psi)
235/65R16C 115/113R	Повністю завантажено	300 кПа (3,0 бар, 44 psi)
235/65R16C 115/113R	Без навантаження	300 кПа (3,0 бар, 44 psi)
235/65R16C 121/119R	Повністю завантажено	300 кПа (3,0 бар, 44 psi)
235/65R16C 121/119R	Без навантаження	300 кПа (3,0 бар, 44 psi)
235/65R16C 118/116R	Повністю завантажено	300 кПа (3,0 бар, 44 psi)
235/65R16C 118/116R	Без навантаження	300 кПа (3,0 бар, 44 psi)

Колесо з шиною/дискове колесо	Ступінь завантаження	Макс. навантаження на передню вісь 1650 кг
235/60R17C 117/115R	Повністю завантажено	320 кПа (3,2 бар, 46 psi)
235/60R17C 117/115R	Без навантаження	310 кПа (3,1 бар, 45 psi)

**Макс. навантаження на передню вісь 1860 кг**

Колесо з шиною/дискове колесо	Ступінь завантаження	Макс. навантаження на передню вісь 1860 кг
205/75R16C 110/108R	Повністю завантажено	-
205/75R16C 110/108R	Без навантаження	-
225/75R16C 121/120R	Повністю завантажено	350 кПа (3,5 бар, 51 psi)
225/75R16C 121/120R	Без навантаження	300 кПа (3,0 бар, 44 psi)
225/75R16C 118/116R	Повністю завантажено	350 кПа (3,5 бар, 51 psi)
225/75R16C 118/116R	Без навантаження	300 кПа (3,0 бар, 44 psi)
235/65R16C 115/113R	Повністю завантажено	350 кПа (3,5 бар, 51 psi)
235/65R16C 115/113R	Без навантаження	300 кПа (3,0 бар, 44 psi)
235/65R16C 121/119R	Повністю завантажено	350 кПа (3,5 бар, 51 psi)
235/65R16C 121/119R	Без навантаження	300 кПа (3,0 бар, 44 psi)
235/65R16C 118/116R	Повністю завантажено	350 кПа (3,5 бар, 51 psi)
235/65R16C 118/116R	Без навантаження	300 кПа (3,0 бар, 44 psi)
235/60R17C 117/115R	Повністю завантажено	380 кПа (3,8 бар, 55 psi)
235/60R17C 117/115R	Без навантаження	310 кПа (3,1 бар, 45 psi)

**Макс. навантаження на передню вісь 2000 кг**

Колесо з шиною/дискове колесо	Ступінь завантаження	Макс. навантаження на передню вісь 2000 кг
205/75R16C 110/108R	Повністю завантажено	-
205/75R16C 110/108R	Без навантаження	-
225/75R16C 121/120R	Повністю завантажено	370 кПа (3,7 бар, 54 psi)
225/75R16C 121/120R	Без навантаження	300 кПа (3,0 бар, 44 psi)
225/75R16C 118/116R	Повністю завантажено	370 кПа (3,7 бар, 54 psi)
225/75R16C 118/116R	Без навантаження	300 кПа (3,0 бар, 44 psi)

Колесо з шиною/дискове колесо	Ступінь завантаження	Макс. навантаження на передню вісь 2000 кг
235/65R16C 115/113R	Повністю завантажено	-
235/65R16C 115/113R	Без навантаження	-
235/65R16C 121/119R	Повністю завантажено	380 кПа (3,8 бар, 55 psi)
235/65R16C 121/119R	Без навантаження	300 кПа (3,0 бар, 44 psi)
235/65R16C 118/116R	Повністю завантажено	380 кПа (3,8 бар, 55 psi)
235/65R16C 118/116R	Без навантаження	300 кПа (3,0 бар, 44 psi)
235/60R17C 117/115R	Повністю завантажено	400 кПа (4,0 бар, 58 psi)
235/60R17C 117/115R	Без навантаження	310 кПа (3,1 бар, 45 psi)

**Тиск в шинах заднього мосту в автомобілях із заднім приводом та шинами Single**  
**Макс. навантаження на задню вісь 1800 кг**

Колесо з шиною/дискове колесо	Ступінь завантаження	Макс. навантаження на задню вісь 1800 кг
205/75R16C 110/108R	Повністю завантажено	400 кПа (4,0 бар, 58 psi)
205/75R16C 110/108R	Без навантаження	330 кПа (3,3 бар, 48 psi)
225/75R16C 121/120R	Повністю завантажено	330 кПа (3,3 бар, 48 psi)
225/75R16C 121/120R	Без навантаження	300 кПа (3,0 бар, 44 psi)
225/75R16C 118/116R	Повністю завантажено	330 кПа (3,3 бар, 48 psi)
225/75R16C 118/116R	Без навантаження	300 кПа (3,0 бар, 44 psi)
235/65R16C 115/113R	Повністю завантажено	340 кПа (3,4 бар, 49 psi)
235/65R16C 115/113R	Без навантаження	300 кПа (3,0 бар, 44 psi)
235/65R16C 121/119R	Повністю завантажено	340 кПа (3,4 бар, 49 psi)
235/65R16C 121/119R	Без навантаження	300 кПа (3,0 бар, 44 psi)
235/65R16C 118/116R	Повністю завантажено	340 кПа (3,4 бар, 49 psi)
235/65R16C 118/116R	Без навантаження	300 кПа (3,0 бар, 44 psi)
235/60R17C 117/115R	Повністю завантажено	350 кПа (3,5 бар, 51 psi)
235/60R17C 117/115R	Без навантаження	310 кПа (3,1 бар, 45 psi)

**Макс. навантаження на задню вісь 2000 кг**

<b>Колесо з шиною/дискове колесо</b>	<b>Ступінь завантаження</b>	<b>Макс. навантаження на задню вісь 2000 кг</b>
205/75R16C 110/108R	Повністю завантажено	-
205/75R16C 110/108R	Без навантаження	-
225/75R16C 121/120R	Повністю завантажено	380 кПа (3,8 бар, 55 psi)
225/75R16C 121/120R	Без навантаження	300 кПа (3,0 бар, 44 psi)
225/75R16C 118/116R	Повністю завантажено	380 кПа (3,8 бар, 55 psi)
225/75R16C 118/116R	Без навантаження	300 кПа (3,0 бар, 44 psi)
235/65R16C 115/113R	Повністю завантажено	380 кПа (3,8 бар, 55 psi)
235/65R16C 115/113R	Без навантаження	300 кПа (3,0 бар, 44 psi)
235/65R16C 121/119R	Повністю завантажено	380 кПа (3,8 бар, 55 psi)
235/65R16C 121/119R	Без навантаження	300 кПа (3,0 бар, 44 psi)
235/65R16C 118/116R	Повністю завантажено	380 кПа (3,8 бар, 55 psi)
235/65R16C 118/116R	Без навантаження	300 кПа (3,0 бар, 44 psi)
235/60R17C 117/115R	Повністю завантажено	400 кПа (4,0 бар, 58 psi)
235/60R17C 117/115R	Без навантаження	310 кПа (3,1 бар, 45 psi)

**Макс. навантаження на задню вісь 2250 кг**

<b>Колесо з шиною/дискове колесо</b>	<b>Ступінь завантаження</b>	<b>Макс. навантаження на задню вісь 2250 кг</b>
205/75R16C 110/108R	Повністю завантажено	-
205/75R16C 110/108R	Без навантаження	-
225/75R16C 121/120R	Повністю завантажено	430 кПа (4,3 бар, 62 psi)
225/75R16C 121/120R	Без навантаження	300 кПа (3,0 бар, 44 psi)
225/75R16C 118/116R	Повністю завантажено	430 кПа (4,3 бар, 62 psi)
225/75R16C 118/116R	Без навантаження	300 кПа (3,0 бар, 44 psi)
235/65R16C 115/113R	Повністю завантажено	450 кПа (4,5 бар, 65 psi)
235/65R16C 115/113R	Без навантаження	300 кПа (3,0 бар, 44 psi)
235/65R16C 121/119R	Повністю завантажено	450 кПа (4,5 бар, 65 psi)
235/65R16C 121/119R	Без навантаження	300 кПа (3,0 бар, 44 psi)
235/65R16C 118/116R	Повністю завантажено	450 кПа (4,5 бар, 65 psi)



Колесо з шиною/дискове колесо	Ступінь завантаження	Макс. навантаження на задню вісь <b>2250 кг</b>
235/65R16C 118/116R	Без навантаження	300 кПа (3,0 бар, 44 psi)
235/60R17C 117/115R	Повністю завантажено	460 кПа (4,6 бар, 67 psi)
235/60R17C 117/115R	Без навантаження	310 кПа (3,1 бар, 45 psi)

**Макс. навантаження на задню вісь 2430 кг**

Колесо з шиною/дискове колесо	Ступінь завантаження	Макс. навантаження на задню вісь <b>2430 кг<sup>1)</sup></b>
205/75R16C 110/108R	Повністю завантажено	-
205/75R16C 110/108R	Без навантаження	-
225/75R16C 121/120R	Повністю завантажено	490 кПа (4,9 бар, 71 psi)
225/75R16C 121/120R	Без навантаження	300 кПа (3,0 бар, 44 psi)
225/75R16C 118/116R	Повністю завантажено	490 кПа (4,9 бар, 71 psi)
225/75R16C 118/116R	Без навантаження	300 кПа (3,0 бар, 44 psi)
235/65R16C 115/113R	Повністю завантажено	-
235/65R16C 115/113R	Без навантаження	-
235/65R16C 121/119R	Повністю завантажено	490 кПа (4,9 бар, 71 psi)
235/65R16C 121/119R	Без навантаження	300 кПа (3,0 бар, 44 psi)
235/65R16C 118/116R	Повністю завантажено	490 кПа (4,9 бар, 71 psi)
235/65R16C 118/116R	Без навантаження	300 кПа (3,0 бар, 44 psi)
235/60R17C 117/115R	Повністю завантажено	500 кПа (5,0 бар, 73 psi)
235/60R17C 117/115R	Без навантаження	310 кПа (3,1 бар, 45 psi)

<sup>1)</sup> Діє лише для автомобілів з припустимою загальною масою понад 3,2 т.

**Тиск в шинах переднього мосту в автомобілях із заднім приводом та подвійними шинами  
Макс. навантаження на передню вісь 1850 кг**

Колесо з шиною/дискове колесо	Ступінь завантаження	Макс. навантаження на передню вісь <b>1850 кг</b>
195/75R16C 107/105R	Повністю завантажено	440 кПа (4,4 бар, 64 psi)
195/75R16C 107/105R	Без навантаження	400 кПа (4,0 бар, 58 psi)
205/75R16C 110/108R	Повністю завантажено	410 кПа (4,1 бар, 60 psi)

Колесо з шиною/дискове колесо	Ступінь завантаження	Макс. навантаження на передню вісь 1850 кг
205/75R16C 110/108R	Без навантаження	360 кПа (3,6 бар, 52 psi)
205/75R16C 113/111R	Повністю завантажено	-
205/75R16C 113/111R	Без навантаження	-

**Макс. навантаження на передню вісь 2000 кг**

Колесо з шиною/дискове колесо	Ступінь завантаження	Макс. навантаження на передню вісь 2000 кг
195/75R16C 107/105R	Повністю завантажено	-
195/75R16C 107/105R	Без навантаження	-
205/75R16C 110/108R	Повністю завантажено	440 кПа (4,4 бар, 64 psi)
205/75R16C 110/108R	Без навантаження	360 кПа (3,6 бар, 52 psi)
205/75R16C 113/111R	Повністю завантажено	-
205/75R16C 113/111R	Без навантаження	-

**Макс. навантаження на передню вісь 2100 кг**

Колесо з шиною/дискове колесо	Ступінь завантаження	Макс. навантаження на передню вісь 2100 кг
195/75R16C 107/105R	Повністю завантажено	-
195/75R16C 107/105R	Без навантаження	-
205/75R16C 110/108R	Повністю завантажено	-
205/75R16C 110/108R	Без навантаження	-
205/75R16C 113/111R	Повністю завантажено	480 кПа (4,8 бар, 70 psi)
205/75R16C 113/111R	Без навантаження	380 кПа (3,8 бар, 55 psi)

**Тиск в шинах заднього мосту в автомобілях із заднім приводом та подвійними шинами  
Макс. навантаження на задню вісь до 3200 кг**

Колесо з шиною/дискове колесо	Ступінь завантаження	Макс. навантаження на задню вісь до 3200 кг
195/75R16C 107/105R	Повністю завантажено	410 кПа (4,1 бар, 60 psi)
195/75R16C 107/105R	Без навантаження	350 кПа (3,5 бар, 51 psi)

Колесо з шиною/дискове колесо	Ступінь завантаження	Макс. навантаження на задню вісь до <b>3200 кг</b>
205/75R16C 110/108R	Повністю завантажено	370 кПа (3,7 бар, 54 psi)
205/75R16C 110/108R	Без навантаження	320 кПа (3,2 бар, 46 psi)
205/75R16C 113/111R	Повністю завантажено	-
205/75R16C 113/111R	Без навантаження	-

**Макс. навантаження на задню вісь 3500 кг**

Колесо з шиною/дискове колесо	Ступінь завантаження	Макс. навантаження на задню вісь <b>3500 кг</b>
195/75R16C 107/105R	Повністю завантажено	440 кПа (4,4 бар, 64 psi)
195/75R16C 107/105R	Без навантаження	350 кПа (3,5 бар, 51 psi)
205/75R16C 110/108R	Повністю завантажено	410 кПа (4,1 бар, 60 psi)
205/75R16C 110/108R	Без навантаження	320 кПа (3,2 бар, 46 psi)
205/75R16C 113/111R	Повністю завантажено	-
205/75R16C 113/111R	Без навантаження	-

**Макс. навантаження на задню вісь 3600 кг**

Колесо з шиною/дискове колесо	Ступінь завантаження	Макс. навантаження на задню вісь <b>3600 кг</b>
195/75R16C 107/105R	Повністю завантажено	-
195/75R16C 107/105R	Без навантаження	-
205/75R16C 110/108R	Повністю завантажено	-
205/75R16C 110/108R	Без навантаження	-
205/75R16C 113/111R	Повністю завантажено	430 кПа (4,3 бар, 62 psi)
205/75R16C 113/111R	Без навантаження	340 кПа (3,4 бар, 49 psi)

**Тиск в шинах переднього мосту в автомобілях із заднім приводом та шинами Super-Single  
Макс. навантаження на передню вісь 1850 кг**

Колесо з шиною/дискове колесо	Ступінь завантаження	Макс. навантаження на передню вісь 1850 кг
225/75R16C 121/120R	Повністю завантажено	340 кПа (3,4 бар, 49 psi)
225/75R16C 121/120R	Без навантаження	300 кПа (3,0 бар, 44 psi)

**Макс. навантаження на передню вісь 2000 кг**

Колесо з шиною/дискове колесо	Ступінь завантаження	Макс. навантаження на передню вісь 2000 кг
225/75R16C 121/120R	Повністю завантажено	370 кПа (3,7 бар, 54 psi)
225/75R16C 121/120R	Без навантаження	300 кПа (3,0 бар, 44 psi)

**Тиск в шинах заднього мосту в автомобілях із заднім приводом та шинами Super-Single  
Макс. навантаження на задню вісь до 3200 кг**

Колесо з шиною/дискове колесо	Ступінь завантаження	Макс. навантаження на задню вісь до 3200 кг
225/75R16C 121/120R	Повністю завантажено	690 кПа (6,9 бар, 100 psi)
225/75R16C 121/120R	Без навантаження	-
285/65R16C 131/129R	Повністю завантажено	460 кПа (4,6 бар, 67 psi)
285/65R16C 131/129R	Без навантаження	400 кПа (4,0 бар, 58 psi)

**Макс. навантаження на задню вісь 3500 кг**

Колесо з шиною/дискове колесо	Ступінь завантаження	Макс. навантаження на задню вісь 3500 кг
225/75R16C 121/120R	Повністю завантажено	690 кПа (6,9 бар, 100 psi) <sup>2</sup>
225/75R16C 121/120R	Без навантаження	-
285/65R16C 131/129R	Повністю завантажено	520 кПа (5,2 бар, 75 psi)
285/65R16C 131/129R	Без навантаження	400 кПа (4,0 бар, 58 psi)

<sup>2</sup> Дійсно для використання в якості запасного колеса заднього мосту для відрізка шляху, довжина якого не перевищує 100 км, і максимальної швидкості 55 км/год.

Також обов'язково ознайомтеся з такими темами:

- Вказівки щодо тиску в шинах (→ стор. 342)

## Система контролю тиску в шинах

### Функція системи контролю тиску в шинах Single

За допомогою датчика тиску повітря в шині система контролює температуру повітря та тиск у шинах, встановлених на автомобілі.

Нові датчики тиску повітря в шинах, наприклад, на зимових шинах, автоматично програмуються під час першої поїздки.

На багатофункціональному дисплеї відображаються тиск у шинах та температура в шинах (→ стор. 196).

При значній втраті тиску шин відбувається попередження:

- через повідомлення на дисплеї (→ стор. 407).
- через сигнальну лампу  на комбінації приладів.

Водій зобов'язаний встановити рекомендований тиск у шинах, відповідно до режиму роботи для холодних шин. Встановіть потрібний тиск у холодних шинах за допомогою шинного манометра. Зважайте на те, що системі контролю тиску в шинах спочатку необхідно вказати, який тиск буде оптимальним для поточної робочої ситуації.

У більшості випадків система контролю тиску в шинах оновлює еталонні значення автоматично, після того як користувач змінює тиск у шинах. Але еталонні значення можна також оновити вручну через новий запуск системи контролю тиску в шинах (→ стор. 356).

### Системні межі

Система може працювати з порушеннями або не працювати в таких ситуаціях:

- при неправильно налаштованому тиску в шинах
- при раптовій втраті тиску, яка може бути спричинена, наприклад, проникненням стороннього предмету
- при завадах, викликаних іншим джерелом радіосигналу

Обов'язково ознайомтеся з інформацією щодо:

- Вказівки щодо тиску в шинах (→ стор. 342)

### Перевірка тиску в шинах за допомогою системи контролю тиску в шинах

#### Передумови

- Запалювання увімкнене.

Бортовий комп'ютер:

→ Серв. обл. ► Шини

З'являється одна з таких індикацій:

- Поточний тиск і температура в шині кожного колеса:

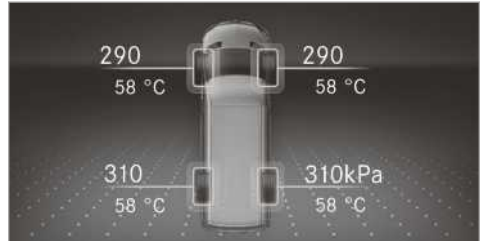

Індикація дисплея приладів на кольоровому дисплеї

- Поточний тиск у шині кожного колеса

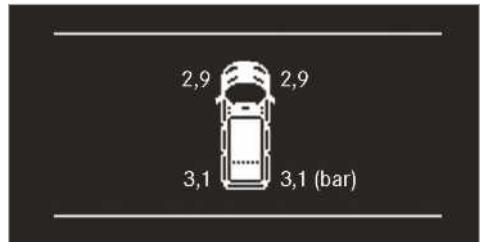

Індикація дисплея приладів на чорно-білому дисплеї

- Індикац. тиску повітря в шинах відображається через декілька хвилин руху: процес ініціалізації системи ще не завершився. Після цього розпочинається контроль тиску в шинах.

► Вирівняйте тиск у шинах відповідно до рекомендованого тиску в шинах для поточного робочого стану. При цьому дотримуйтеся вказівок щодо температури шин (→ стор. 342).

і Значення, що відображаються на багатофункціональному дисплеї, можуть відрізнятися від значень шинного манометра. Це залежить від висоти над рівнем моря. У місцях, що знаходяться занадто високо над рівнем моря, манометр показує вищий тиск у шинах, ніж бортовий комп'ютер. У такому випадку не треба зменшувати тиск у шинах.

Обов'язково ознайомтеся з інформацією щодо:

- Вказівки щодо тиску в шинах (→ стор. 342)

### Перезапуск системи контролю тиску в шинах

#### Передумови

- Рекомендований тиск у шинах встановлений правильно в усіх чотирьох колесах для відповідного робочого стану (→ стор. 342).

Перезапустіть систему контролю тиску в шинах у таких ситуаціях:

- Тиск у шинах був змінений.
- Колеса або шини були замінені або встановлені повторно.

Бортовий комп'ютер:

→ Серв. обсл. ► Шини

► Зробіть ковзаючий рух пальцем вниз на сенсорному керуванні рульового колеса ліворуч. На багатофункціональному дисплеї відображається повідомлення **Прийняти поточ. знач. як орієнтовні?**

► Натисніть ліворуч на сенсорній панелі рульового колеса, щоб почати повторний запуск.

На багатофункціональному дисплеї з'являється повідомлення **OK**.

Поточні попереджувальні повідомлення видаляються, і жовта сигнальна лампа  вимикається.

Через кілька хвилин руху система перевіряє, чи знаходяться поточні значення тиску в шинах у попередньо заданих межах.

Після цього поточні значення тиску в шинах приймаються як нові контрольні значення, і починається контроль тиску.

Обов'язково ознайомтеся з інформацією щодо:

- Вказівки щодо тиску в шинах (→ стор. 342)



### Дозвіл на використання радіосигналу системою контролю тиску в шинах

#### Номери допуску радіоканалу

Країна	Номер допуску радіоканалу
Аргентина	 CNC ID: H-20027
Австралія	
Бразилія	 MODELO: TSSRE4A ANATEL: 05181-17-06643 Este equipamento opera em caráter secundário, isto é, não tem direito à proteção contra interferência prejudicial, mesmo de estações do mesmo tipo e não pode causar interferência a sistemas operando em caráter primário.
Канада	IC: 4008C-TSSRE4A Operation is subject to the following two conditions: (1) this device may not cause harmful interference, and (2) this device must accept any interference received, including interference that may cause undesired operation.

Країна	Номер допуску радіоканалу
Європейський союз Ісландія Норвегія	 Компанія Huf Hülsbeck & Fürst GmbH & Co. KG заявляє, що радіосистеми типу TSSRE4A & TSSSG4G6 відповідають Директиві 2014/53/ЄС. Повний текст сертифіката відповідності ЄС доступний за наступною інтернет-адресою: <a href="http://www.huf-group.com/eudoc">http://www.huf-group.com/eudoc</a> Діапазон частот: 433,92 МГц Максимальна потужність випромінювання передавача: <10 мВт Виробник: Huf Electronics Bretten GmbH Gewerbestr. 40 75015 Bretten Germany
Індонезія	TSSRE4A & TSSSG4G6 52166/SDPPI/2017 3533
Ізраїль	A. The use of this product does not need a wireless operation license. B. The product does not include an RF disturbance protection, and should not disturb other licensed products. C. It is forbidden to replace the antenna or to make any change in this product.

Країна	Номер допуску радіоканалу
Йорданія	Kingdom of Jordan Type approval for Tyre Pressure Sensor and ECU Manufacturer: Huf Electronics Bretten GmbH Model: TSSRE4A Type Approval Number: TRC/LPD/2017/421 Model: TSSSG4G6 Type Approval Number: TRC/LPD/2017/422
Малайзія	 CIDF17000184 Model: TSSRE4A & TSSSG4G6 RAQP/57A/0817/S(17-2424)
Марокко	AGREE PAR L'ANRT MAROC Modele: TSSRE4A Numero d'agrement: MR 14320 ANRT 2017 Date d'agrement: 07/07/2017 Modele: TSSSG4G6 Numero d'agrement: MR 14319 ANRT 2017 Date d'agrement: 07/07/2017
Мексика	Model: TSSRE4A, IFETEL: RLVHUTS17-0806
Молдова	 1024
Оман	OMAN - TRA R/4516/17 D100428
Філіппіни	 NTC Type Approved. No: ESD-1715393C

Країна	Номер допуску радіоканалу
Росія	
Сінгапур	Complies with IDA Standards DA103787
Південна Африка	  TA-2017/1393 TA-2017/1391
Південна Корея	  MSIP-CRM-HHF-TSSRE4A MSIP-CRM-HHF-TSSSG4G6 Applicant name: Huf Hülbeck & Fürst GmbH & Co. KG Equipment name: Tire Pressure Monitoring System Manufacturing Year/Month: on the product Manufacturer: Huf Electronics Bretten GmbH Country of origin: Germany 해당 무선 설비 기기는 운용 중 전파혼신 가능성이 있으므로 인명안전과 관련된 서비스는 할 수 없음. (This device is not allowed to provide service related human body since it has possibility of frequency interference during on operation.)

Країна	Номер допуску радіоканалу
Тайвань	  CCAO17LP0380T4 CCAO17LP0390T7 經型式認證合格之低功率射頻電機,非經許可,公司、商號或使用者均 不得擅自變更頻率、加大功率或變更原設計之特性及功能。 低功率射 頻電機之使用不得影響飛航安全及干擾合法通信;經發現有干擾現象 時,應立即停用,並改善至無干擾時方得繼續使用。前項合法通信,指依 電信法規定作業之無線電通信。低功率射頻電機須忍受合法通信或工 業、科學及醫療用電波輻射性電機設備之干擾。 According to "Administrative Regulations on Low Power Radio Waves Radiated Devices". Without permission granted by the DGT, any company, enterprise, or user is not allowed to change frequency, enhance transmitting power or alter original characteristic as well as performance to a approved low power radio-frequency devices. The low power radio-frequency devices shall not influence aircraft security and interfere legal communications; If found, the user shall cease operating immediately until no interference is achieved. The said legal communications means radio communications is operated in compliance with the Telecommunications Act. The low power radio-frequency devices must be susceptible with the interference from legal



Країна	Номер допуску радіоканалу
	communications or ISM radio wave radiated devices.
Таїланд	This telecommunication equipment conforms to NTC technical requirement.
Україна	 <p>Model: TSSRE4A &amp; TSSSG4G6 UA.TR.109.0109-17</p>
Об'єднані Арабські Емірати	Huf Electronics Bretten GmbH Model: TSSRE4A Model: TSSSG4G6 TRA Registered No: ER57807 / 17 Dealer No: DA36976 / 14 TRA Registered No: ER57806 / 17 Dealer No: DA36976 / 14
США	FCC ID: YGOTSSRE4A This device complies with Part 15 of the FCC Rules. Operation is subject to the following two conditions: (1) this device may not cause harmful interference, and (2) this device must accept any interference received, including interference that may cause undesired operation. WARNING: Any changes or modification not expressly approved by the party responsible for compliance could void the user's authority to operate this equipment.

## Заміна колеса

### Вказівки щодо вибору, монтажу та заміни шин

Інформацію щодо допустимих комбінацій дискових коліс і шин можна дізнатися на авторизованій станції техобслуговування Mercedes-Benz.

### **▲ УВАГА!** Небезпека аварії через неправильні розміри коліс та шин

При встановленні шин та коліс з неправильними розмірами можна пошкодити колісні гальма або компоненти підвіски коліс.

▶ Завжди замінюйте колеса та шини на такі, що відповідають технічним умовам оригінальних деталей.

При цьому для коліс звертайте увагу на наступне:

- позначення
- тип
- припустиме навантаження на колесо
- виліт диска

При цьому для шин звертайте увагу на наступне:

- позначення
- виробник
- тип
- індекс допустимого навантаження на шину
- індекс швидкості

### **▲ ПОПЕРЕДЖЕННЯ!** Небезпека аварії через перевищення допустимого навантаження на шину або допустимий індекс швидкості

Перевищення вказаного максимально допустимого навантаження на шину або дозволеного індексу швидкості може призвести до пошкодження та розриву шин.

- ▶ Використовуйте лише типи шин та розміри, що дозволені для даного типу автомобіля.
- ▶ Слід дотримуватися допустимого навантаження на шини та індексу швидкості, визначених для даного автомобіля.

### **1 ВКАЗІВКА** Пошкодження автомобіля та шин через використання типів шин та розмірів, що не відносяться до рекомендованих

З міркувань безпеки використовуйте лише шини, колеса та запасні частини, які

Mercedes-Benz рекомендує спеціально для вашого автомобіля.

Такі шини спеціально призначені для таких систем управління, як, наприклад, ABS або ESP®.

Інакше окремі характеристики, наприклад динамічні якості, шум під час руху автомобіля, витрата палива, можуть погіршитися. Крім того, використання шини іншого розміру може спричинити торкання шини до кузова та елементів моста. Внаслідок цього може пошкодитися шина або автомобіль.

► Використовуйте лише ті шини, колеса та комплектуючі, які перевірені та рекомендовані компанією Mercedes-Benz.

#### **!** Вказівка Загроза безпеки руху через шини з відновленим протектором

Mercedes-Benz не затверджує і не рекомендує шини, відновлені накладанням нового протектора, адже при цьому не завжди можливо виявити попередні пошкодження. Безпека руху може більше не забезпечуватися.

► Не використовуйте шини, що були в ужитку, якщо ви не знаєте їх попередньої історії експлуатації.

#### **!** ВКАЗІВКА Пошкодження електронних компонентів через використання монтажних інструментів

**Автомобілі з системою контролю тиску в шинах:** у колесі є електронні компоненти. Заборонено застосовувати монтажні інструменти в зоні клапана.

Інакше електронні компоненти можуть пошкодитися.

► Для заміни шин звертайтеся лише до фахівців спеціалізованої СТО.

Приладдя, яке не рекомендоване компанією Mercedes-Benz для даного автомобіля або використовується не за призначенням, може негативно вплинути на безпеку руху.

Перед придбанням та використанням не рекомендованого компанією приладдя слід проконсультуватися на спеціалізованій СТО щодо:

- доцільності
- законодавчих норм
- рекомендацій виробника

Під час вибору, монтажу та заміни шин враховуйте:

- Вимоги місцевих приписів стосовно шин, котрі вимагають використання певного типу шин для вашого автомобіля. Крім того, для певних регіонів та галузей застосування можуть бути рекомендовані певні типи шин.
- Використовуйте шини та колеса лише одного типу (літні шини, зимові шини, все-сезонні шини) та одного виробника.
- Встановлюйте на міст колеса лише однакового розміру та виконання профілю (ліворуч та праворуч).

Цього правила можна не дотримуватися лише під час поїздки на СТО у разі несправності.

- На колеса слід встановлювати лише відповідні шини.
- Забороняється проводити додаткові роботи з модифікації гальмівної системи, коліс та шин.

Забороняється використовувати регульовальні шайби та пилзахисні щитки, це може призвести до анулювання дозволу на використання автомобіля.

- **Автомобілі з системою контролю тиску в шинах:** усі колеса, що встановлюються, повинні бути оснашені справними датчиками контролю тиску в шинах.

- При температурі, яка нижче 10 °С, використовуйте на всіх колесах зимові шини або всесезонні шини з позначкою M+S.

У зимову пору року найкраще зчеплення забезпечують зимові шини з додатковим символом сніжинки ❄️ поруч із позначенням M+S.

- При встановленні шин M+S використовуйте лише шини з однаковим профілем.
- Зверніть увагу на значення максимально допустимої швидкості встановлених шин M+S.

Якщо значення максимально припустимої швидкості для шин нижче максимально припустимої швидкості автомобіля, інформація про це повинна бути розміщена на табличці в полі зору водія.

- На нових шинах перші 100 км слід рухатися з помірною швидкістю.
- Незалежно від ступеня зношення, шини слід замінювати не пізніше ніж через шість років.

За докладнішою інформацією щодо коліс та шин слід звернутися на спеціалізовану СТО.

Також обов'язково ознайомтеся з такими темами:

- Вказівки щодо тиску в шинах (→ стор. 342)
- Таблиця тиску повітря в шинах
- Вказівки щодо аварійного запасного колеса (→ стор. 369)

### Вказівки щодо заміни коліс

#### **▲ УВАГА!** Небезпека аварії через різні розміри коліс

Якщо при різних розмірах коліс або шин ви міняєте передні колеса- з задніми колесами, ходові характеристики можуть сильно погіршитись.

Крім того, дискові гальма або компоненти підвіски колеса можуть пошкодитись.

- Міняйте місцями передні- та задні колеса лише тоді, коли колеса та шини мають однакові розміри.

Якщо при різних розмірах коліс або шин поміняти місцями передні і задні колеса, це може призвести до анулювання дозволу на експлуатацію.

В автомобілях з однаковим розміром коліс замінюйте колеса залежно від ступеня зношення кожен інтервал 5000 – 10000 км. При встановленні коліс слід враховувати напрямок обертання.

При цьому дотримуйтеся вказівок та правил техніки безпеки, наведених у розділі «Заміна коліс».

### Інформація про напрямок обертання шин

Шини з вказаним напрямком обертання надають додаткові переваги, наприклад, при акваплануванні. Ви можете скористатися цими перевагами, лише якщо ви дотримуєтеся цього напрямку обертання.

На напрямок обертання шини вказує стрілка на боковині.

Вам дозволяється встановлювати запасне колесо також проти напрямку обертання. Звертайте увагу на обмеження терміну експлуатації та швидкісні обмеження, що зазначені на запасному колесі.

### Вказівки щодо зберігання коліс

- Зняті колеса слід зберігати в сухому прохолодному приміщенні, за можливості в темряві.
- Не допускайте потрапляння на шини масла, мастила та палива.

### Огляд інструменту для заміни коліс

До необхідного інструментів для заміни коліс можуть належати:

- Автомобільний домкрат
- Колісний гайковий ключ

- ① Значення максимальної тримкості автомобільного домкрата зазначене на табличці, що наклеєна на ньому. Автомобільний домкрат не потребує сервісного обслуговування. Якщо він не працює, зверніться на спеціалізовану СТО.

### Автомобілі з заднім приводом

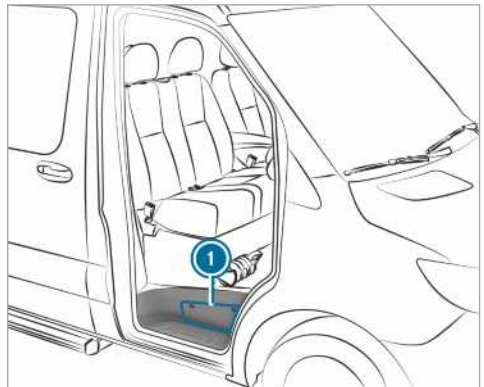

Інструмент для заміни коліс знаходиться в речовому відсіку ❶ над сходишкою двері переднього пасажира та у речовому відсіку зі сторони переднього пасажира у просторі для ніг.

### Автомобілі з переднім приводом



Інструмент для заміни коліс ❶ знаходиться за сидінням водія.

### Підготовка автомобіля до заміни колеса

#### Передумови

- Наявний інструмент для заміни коліс.
  - Автомобіль не знаходиться на підйомі або спуску.
  - Автомобіль знаходиться на твердій, рівній та нековзкій поверхні.
- ▶ Увімкніть стоянкове гальмо.
  - ▶ Встановіть передні колеса прямо.
  - ▶ **Автомобілі з механічною коробкою передач:** встановіть першу передачу або передачу заднього ходу **R**.
  - ▶ **Автомобілі з автоматичною коробкою передач:** встановіть коробку перемикачів у положення **P**.
  - ▶ Вимкніть двигун.
  - ▶ Переконайтеся, що запустити двигун неможливо.
  - ▶ Візьміть комплект бортового інструменту з простору для ніг зі сторони переднього пасажира (→ стор. 337).

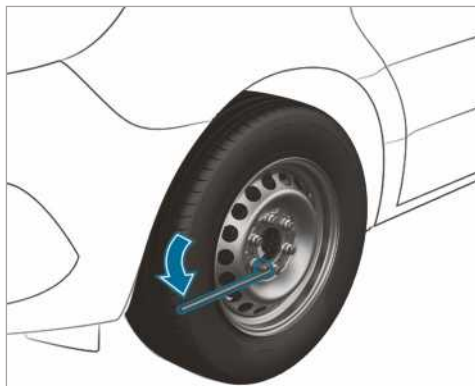

### Автомобілі з заднім приводом

- ▶ Візьміть автомобільний домкрат та інструмент для заміни коліс з речового відсіку (→ стор. 361).
- ▶ Якщо необхідно, зніміть ковпак колеса.
- ▶ З ручки насоса автомобільного домкрата, що складається з трьох частин, візьміть середню штангу та штангу з більшим діаметром і складіть з них подовжувач колісного гайкового ключа.
- ▶ Перемістіть подовжувач колісного гайкового ключа з середньою ручкою вперед до упору на колісний гайковий ключ.
- ▶ За допомогою колісного гайкового ключа відпустіть на замінюваному колесі колісні болти/ колісні гайки приблизно на один оберт. Не викручуйте колісні болти/ колісні гайки.
- ▶ Підніміть автомобіль (→ стор. 363).

### Автомобілі з переднім приводом

- ▶ Вийміть автомобільний домкрат та інструмент для заміни коліс, що знаходяться за сидінням водія (→ стор. 361).
- ▶ Якщо необхідно, зніміть ковпак колеса.
- ▶ За допомогою колісного гайкового ключа відпустіть на замінюваному колесі колісні болти/ колісні гайки приблизно на один оберт. Не викручуйте колісні болти/ колісні гайки.
- ▶ Підніміть автомобіль (→ стор. 363).

## Підняття автомобіля при заміні коліс

### ▲ УВАГА! Небезпека травмування через перекидання автомобільного домкрата

Якщо ви зупиняєте автомобіль із пневмопідвіскою, пневмопідвіска може залишатися активною до однієї години, навіть якщо запалювання вимкнене. Якщо ви потім піднімаєте автомобіль автомобільним домкратом, пневмопідвіска намагатиметься вирівняти рівень дорожнього проєкту.

Автомобільний домкрат може перекинутися.

▶ Натисніть на кнопку «Сервісне обслуговування» перш ніж підіймати автомобіль за допомогою пульту дистанційного керування пневмопідвіскою. Це заважає автоматичному регулюванню рівня дорожнього просвіту та ручному підйманню або опусканню.

### ▲ УВАГА! Небезпека травмування через неправильне встановлення автомобільного домкрата

Якщо домкрат неправильно встановити в спеціальну заглибину на автомобілі, при піднятому автомобілі домкрат може перекинутися.

▶ Встановіть автомобільний домкрат лише в спеціальну заглибину на автомобілі. Опорна точка домкрата повинна розташовуватися вертикально під спеціальною заглибиною автомобіля.

### ▲ УВАГА! Небезпека травмування через перекидання автомобіля

Якщо підіймати автомобіль на підйомах та похилих ділянках дороги, автомобільний домкрат може перекинутись.

▶ Ніколи не здійснюйте заміну коліс на підйомі або похилих ділянках дороги.  
▶ Повідомте фахівців спеціалізованої СТО.

### ! Вказівка Пошкодження автомобіля автомобільним домкратом

Якщо ви встановили автомобільний домкрат не на спеціальну опорну точку для

підйому домкратом, ви можете пошкодити автомобіль.

▶ Автомобільний домкрат встановлюйте лише в спеціальну для цього опорну точку для підйому домкратом.

### Передумови

- В автомобілі немає людей.
- Автомобіль підготовлений для заміни колеса (→ стор. 362).

Встановлюйте домкрат лише таким чином, щоб він потрапляв в опорні точки для підйому домкратом. Інакше можна пошкодити автомобіль.

Важливі вказівки щодо використання автомобільного домкрата:

- Для підймання автомобіля слід використовувати лише спеціально призначені для цього автомобіля, перевірені компанією Mercedes-Benz та рекомендовані нею автомобільні домкрати. Якщо автомобільним домкратом користуватися неналежним чином, він може перекинутися, коли автомобіль буде піднятий.
- Автомобільний домкрат призначений лише для короткочасного піднімання автомобіля, а не для профілактичних робіт під ним.
- Не замінійте колесо на підйомах та похилих ділянках дороги.
- Місце встановлення автомобільного домкрата повинне бути рівним, поверхня – твердою і не слизькою. Якщо потрібно, використовуйте велику, плоску, здатну витримати необхідну вагу, нековзку підкладку.
- Ніжка автомобільного домкрата повинна знаходитися вертикально під опорною точкою для підйому домкратом.

Правила поведінки при піднятому автомобілі:

- Забороняється тримати руки і ноги під автомобілем.
- Ніколи не лягайте під автомобіль.
- Не запускайте двигун та не відпускайте стоянкове гальмо.
- Не відчиняйте та не закривайте двері.

## Автомобілі з переднім приводом

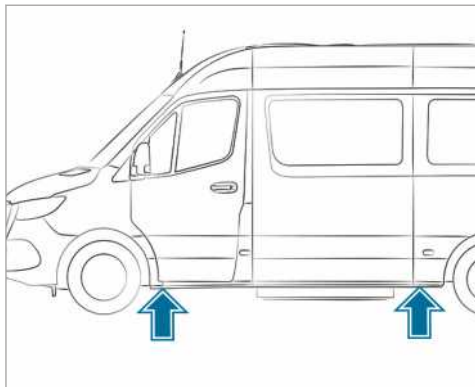

Опорна точка для підйому домкратом

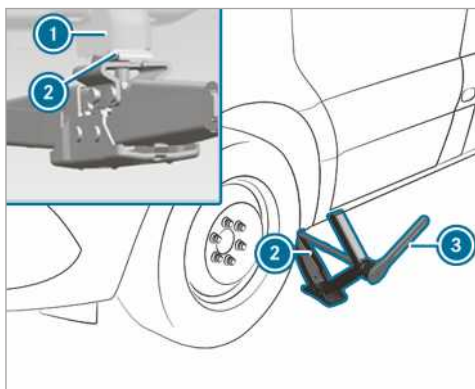

Опорна точка для підйому домкратом, передній міст

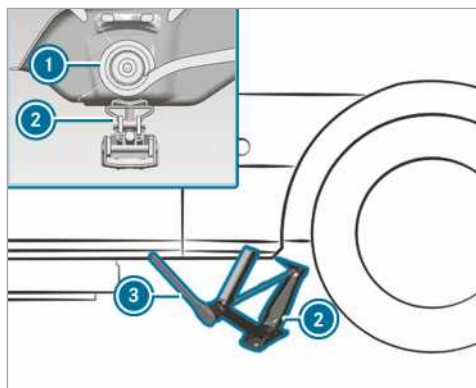

Опорна точка для підйому домкратом, задній міст

- ▶ За необхідності поверніть підйомну голівку автомобільного домкрата.
- ▶ Встановіть домкрат ② на опорні точки для підйому домкратом ①.
- ▶ Обертайте ручне колесо, поки тарілка автомобільного домкрата не прилягатиме щільно до опорної точки для підйому домкратом ①.
- ▶ **Передній міст:** встановіть динамометричний накидний ключ ③ із комплексу інструментів для заміни коліс на шестигранник автомобільного домкрата таким чином, щоб було видно напис «AUF».
- ▶ **Задній міст:** встановіть подовжувальну штангу і торцевий гайковий ключ з комплексу інструментів для заміни коліс на подовжувальну штангу таким чином, щоб було видно напис «AUF».
- ▶ Повертайте динамометричний накидний ключ ③ праворуч, поки автомобільний домкрат ② не встановиться повністю на опорну точку для підйому домкратом ① та не стане рівно на підлозі.
- ▶ Повертайте динамометричний накидний ключ ③, поки шина не буде на відстані 3 см від підлоги.
- ▶ Послабте та зніміть колесо (→ стор. 366).

## Автомобілі з заднім приводом

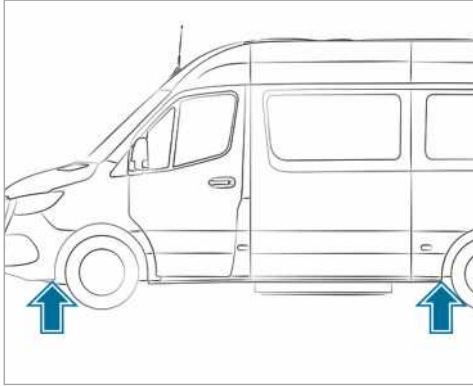

## Опорна точка для підйому домкратом

Використовуйте лише середній стрижень і стрижень найбільшого діаметра ручки насоса для автомобільного домкрата у якості подовжувача колісного гайкового ключа. Вставляйте лише середній стрижень і завжди до упору на колісний гайковий ключ. Інакше стрижні можуть погнутися і деформуватися, так що більше не можна буде користуватися ручкою насоса для автомобільного домкрата.

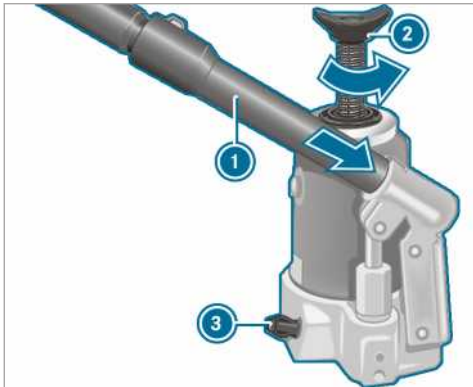

- ▶ **Підготовка гідравлічного автомобільного домкрата:** вставте третій стрижень ручки насоса ① для автомобільного домкрата в подовжувач колісного гайкового ключа.
- ▶ Закрийте різьбову пробку зливного отвору ③.

- ▶ Для цього виїмкаю на ручці насоса ① поверніть різьбову пробку зливного отвору ③ праворуч до упору.

і Поверніть різьбову пробку зливного отвору ③ не більше ніж на два оберти. Інакше рідина для гідросистем може витекти.

- ▶ Вставте ручку насоса ① з великим стрижнем попереду у кріплення автомобільного домкрата і закріпіть, повернувши праворуч.

- ▶ Встановіть автомобільний домкрат вертикально під опорною точкою для підйому домкратом, яка описана далі.

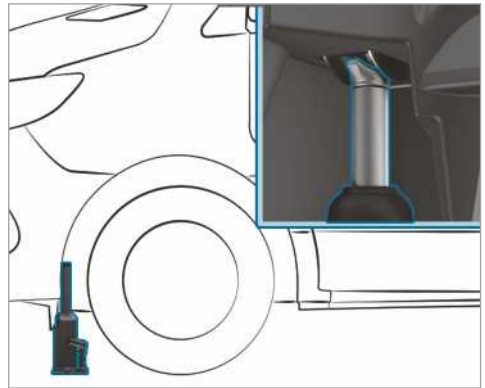

## Опорна точка для підйому домкратом, передній міст

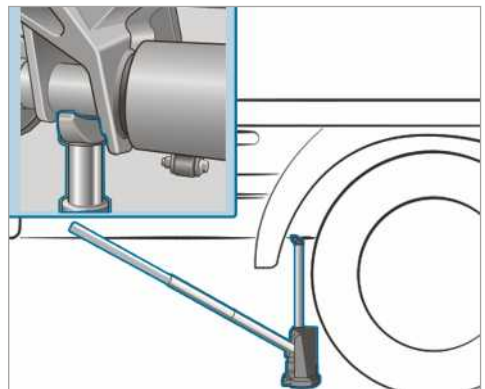

## Опорна точка для підйому домкратом, задній міст (приклад бортовий автомобіль до 3,5 т)

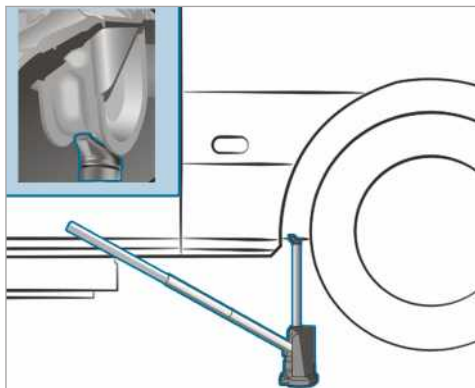

Опорна точка для підйому домкратом, задній міст (приклад фургон і мікроавтобус до 4,0 т)

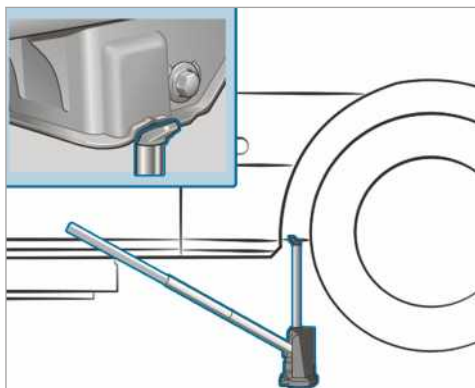

Опорна точка для підйому домкратом, задній міст (автомобілі до 5,0 т)

- ▶ Встановіть автомобільний домкрат перед переднім мостом під опорною точкою для підйому домкратом.
- ▶ **Автомобілі з повним приводом:** викрутіть стрижень автомобільного домкрата ② проти годинникової стрілки до упору.
- ▶ Піднімайте автомобіль, доки шина не буде знаходитися на відстані 3 см від землі.
- ▶ Послабте та зніміть колесо (→ стор. 366).

### Знімання колеса

#### Передумови

- Автомобіль піднятий (→ стор. 363).

При заміні колеса уникайте будь-якого тиску на гальмівні диски, оскільки це може призвести до зниження комфорту під час гальмування.

**!** **Вказівка** Пошкодження різьби через забруднений колісний болт

- ▶ Не кладіть колісний болт в пісок або бруд.

- ▶ Викрутіть колісні болти або колісні гайки ключем для колісних гайок.
- ▶ Зніміть кришки колісних гайок з передніх коліс з колісними гайками.
- ▶ Зніміть колесо.

### Встановлення нового колеса

#### Передумови

- Колесо зняте (→ стор. 366).

**!** **УВАГА** Небезпека аварії через втрату колеса

Через те, що колісні болти змащені маслом або жиром, а також колісні болти- або різьба втулки колеса пошкоджені, можуть випасти колісні болти.

Як наслідок – під час їзди колесо може від'єднатися.

- ▶ Ніколи не змащуйте маслом чи жиром колісні болти.
- ▶ Якщо різьба пошкоджена, негайно зверніться на спеціалізовану СТО.
- ▶ Замініть пошкоджені колісні болти або пошкоджені різьби втулок колеса.
- ▶ Подальша експлуатація автомобіля забороняється!

**!** **УВАГА** Небезпека травмування під час загвинчування колісних болтів та -гайок

Якщо ви загвинчуєте колісні гвинти або гайки коли автомобіль піднятий, домкрат може перекинутися.

- ▶ Загвинчуйте колісні болти або гайки лише коли автомобіль опущений.

- ▶ Звертайте увагу на вказівки щодо вибору шин (→ стор. 359).



- ▶ З міркувань безпеки використовуйте лише такі колісні болти або гайки, котрі призначені для автомобілів Mercedes-Benz та відповідають колесам, які використовуються.

Якщо ви встановлюєте сталеве запасне колесо, обов'язково використовуйте короткі колісні болти для сталевого дискового колеса. Якщо ви використовуєте під час монтажу сталевого запасного колеса інші колісні болти, це може призвести до пошкодження гальмівної системи.

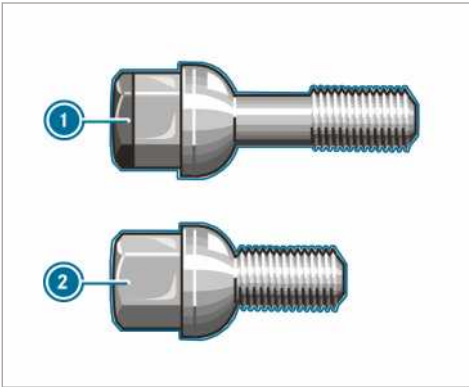

- ① Колісний болт для легкосплавного дискового колеса
- ② Колісний болт для сталевого дискового колеса

- ▶ Очистіть поверхні дотику колеса та маточини колеса.
- ▶ **Автомобілі з шинами Super-Single:** спочатку закріпіть адаптер для вужчого запасного колеса на маточині колеса.
- ▶ При встановленні нового колеса розмістіть його на маточині колеса або адаптері для запасного колеса та притисніть.
- ▶ Розмістіть нове колесо на маточині та притисніть.

#### Для коліс з центруванням колісними болтами:

- ▶ Автомобілі з легкосплавними дисковими колесами: короткі колісні болти, що підходять до сталевого запасного колеса, візьміть у комплекті бортового інструменту.
- ▶ Загвинтіть колісні болти та легко затягніть їх.

#### Для коліс з колісними гайками:

- ▶ Передні колеса з ковпаком колеса: розмістіть ковпак на шпильках кріплення колеса.
- ▶ Загвинтіть три колісні гайки на фіксуючі шайби ковпака колеса.
- ▶ Повертайте колесо так, щоб шпильки кріплення колеса знаходились по центру вихідних отворів.
- ▶ Вкрутіть інші колісні гайки.
- ▶ Злегка підтягніть усі колісні гайки.

#### Опускання автомобіля після заміни колеса

##### ▲ УВАГА Небезпека аварії через неправильний момент затягування

Якщо гвинти та гайки кріплення коліс автомобіля не затягнуті з вказаним моментом затягування, колеса можуть відкрутитися.

- ▶ Після заміни колеса негайно зверніться до спеціалізованої СТО для перевірки моменту затягування.

#### Передумови

- встановлено нове колесо (→ стор. 366).

#### Автомобілі з переднім приводом

- ▶ **Передній міст:** встановіть динамометричний накидний ключ із комплекту інструменту для заміни коліс на шестигранний ключ автомобільного домкрата таким чином, щоб було видно напис «АВ».
- ▶ **Задній міст:** встановіть подовжувальну штангу із комплекту інструменту для заміни коліс на шестигранний ключ автомобільного домкрата та динамометричний накидний ключ із комплекту інструментів для заміни коліс на подовжувальну штангу таким чином, щоб було видно напис «АВ».
- ▶ **Опускання автомобіля:** поверніть динамометричний накидний ключ автомобільного домкрата ліворуч.

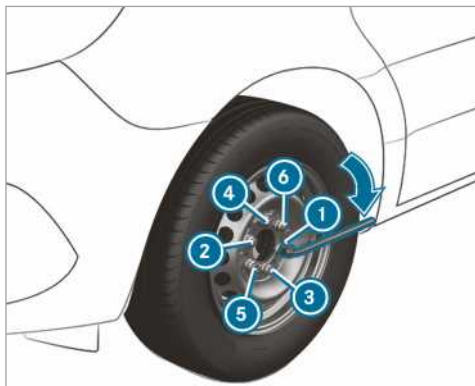

- ▶ Рівномірно затягніть колісні болти або гайки навхрест у заданій послідовності від ❶ до ❷ навхрест.

Вказаний момент затягування:

- Болти до сталевих коліс: 240 Нм
- Колісні гайки 180 Нм
- Болти до коліс із легкого металу: 180 Нм

**▲ УВАГА** Небезпека аварії через неправильний момент затягування

Якщо гвинти та гайки кріплення коліс автомобіля не затягнуті з вказаним моментом затягування, колеса можуть відкрутитися.

- ▶ Після заміни колеса негайно зверніться до спеціалізованої СТО для перевірки моменту затягування.

**Автомобілі з заднім приводом**

Використовуйте лише середній стрижень і стрижень найбільшого діаметра ручки подовжувача колісного гайкового ключа. Вставляйте лише середній стрижень і завжди до упору на колісний гайковий ключ. Інакше стрижні можуть погнутися і деформуватися, так що більше не можна буде користуватися ручкою насоса для автомобільного домкрата.

Автомобілі з шинами Super-Single: якщо монтуєте запасне колесо на задньому мості, не перевищуйте максимальної швидкості 55 км/год і максимального відрізка шляху 100 км. Інакше через різну частоту обертання коліс можна пошкодити коробку перемикачання передач.

- ▶ За допомогою ручки насоса дуже повільно, приблизно на один оберт, відкрийте нарізну пробку зливного отвору автомобільного домкрата та обережно опустіть автомобіль.

- ▶ Відкладіть автомобільний домкрат.

- ▶ Зніміть з ручки насоса опору найменшого діаметра.

Вкорочена ручка насоса виконує роль подовжувача колісного гайкового ключа.

- ▶ Перемістіть подовжувач колісного гайкового ключа з середньою ручкою вперед до упору на колісний гайковий ключ.

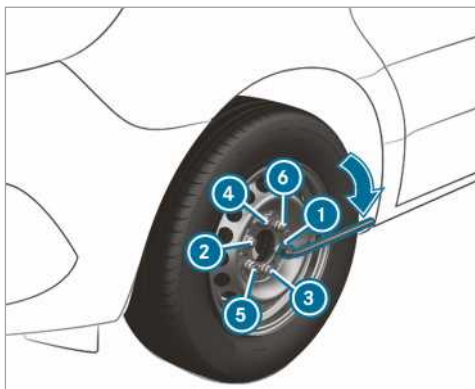

- ▶ Рівномірно затягніть колісні болти або гайки навхрест у заданій послідовності від ❶ до ❷ навхрест.

Вказаний момент затягування:

- Болти до сталевих коліс: 240 Нм
- Колісні гайки 180 Нм
- Болти до коліс із легкого металу: 180 Нм

**▲ УВАГА** Небезпека аварії через неправильний момент затягування

Якщо гвинти та гайки кріплення коліс автомобіля не затягнуті з вказаним моментом затягування, колеса можуть відкрутитися.

- ▶ Після заміни колеса негайно зверніться до спеціалізованої СТО для перевірки моменту затягування.

- ▶ Знову натисніть на поршень гідравлічного автомобільного домкрата та поверніть нарізну пробку зливного отвору.

▶ **Автомобілі з повним приводом:** оберніть стрижень автомобільного домкрата вправо до упору.

❗ У сталевих дискових колесах з колісними болтами можна тепер монтувати ковпак маточини колеса. Монтаж залежить від виконання ковпака маточини колеса як декоративного ковпака колеса або як заглушки литого диска.

▶ Колесо з декоративним ковпаком колеса: розташуйте декоративний ковпак колеса з пазом для вентиля шини над вентиляем шини.

▶ Притисніть декоративний ковпак колеса обома руками по периметру до колісного обода і зафіксуйте. Стежте за тим, щоб стопорні виступи декоративного ковпака колеса увійшли у сталеве дискове колесо.

▶ **Колесо з заглушкою литого диска:** розташуйте затискний носик над колісними болтами.

▶ Зафіксуйте заглушку литого диска ударом по центру кожуха.

▶ Закріпіть пошкоджене колесо в кронштейні запасного колеса.

▶ **Автомобілі з шинами Super-Single:** транспортуйте пошкоджене заднє колесо на вантажній платформі. Заднє колесо завелике для кронштейна запасного колеса.

▶ Перевірте тиск у шині щойно встановленого колеса та, якщо потрібно, відрегулюйте.

▶ Колісні болти або колісні гайки підтягніть через 50 км з рекомендованим моментом затягування.

▶ Якщо ви використовуєте колесо або запасне колесо з новим або наново пофарбованим дисковим колесом: додатково підтягніть колісні болти або колісні гайки приблизно через 1000 км – 5000 км.

❗ **Автомобілі з системою контролю тиску в шинах:** усі колеса, що встановлюються, повинні бути оснашені справними датчиками.

Обов'язково ознайомтеся з інформацією щодо:

- Вказівки щодо тиску в шинах (→ стор. 342)

## Запасне колесо

### Вказівки щодо запасного колеса

▲ **УВАГА!** Небезпека аварії через неправильні розміри шин та коліс

Розміри коліс та шин, а також тип шин запасного колеса та замінюваного колеса можуть бути різними. Якщо ви встановлюєте запасне колесо, можуть значно погіршитись ходові характеристики автомобіля.

Щоб уникнути ризиків, зверніть увагу на такі вказівки:

- ▶ Адапуйте стиль водіння та рухайтесь обережно.
- ▶ Ніколи не встановлюйте більше одного запасного колеса, яке відрізняється від замінюваного колеса.
- ▶ Дозволяється лише короткочасно використовувати запасне колесо, яке відрізняється від замінюваного колеса.
- ▶ Не вимикайте ESP®.
- ▶ Запасне колесо, яке відрізняється за розміром, необхідно замінити на найближчій спеціалізованій СТО. Обов'язково зверніть увагу на те, щоб колесо, тип та розміри шин співпадали.

При використанні запасного колеса, яке відрізняється за розміром, не можна перевищувати максимальну швидкість руху 80 км/год.

▲ **УВАГА!** Небезпека аварії через пошкоджене запасне колесо з шинами Super-Single

### Автомобілі з шинами Super-Single

Навантаження, що діють на запасне колесо після його встановлення на задній міст, перевищують середні значення. Перевищення максимальної швидкості або максимальної відстані, чи повторне встановлення запасного колеса може призвести до пошкодження його шини. Пошкодження шини можуть бути прихованими і їх можна не відразу виявити.

Пошкоджена шина може призвести до втрати тиску повітря в шині. Через це можна втратити контроль над автомобілем.

- ▶ Використовувати запасне колесо можна лише за умови, що його ще не було встановлено на задній міст.
- ▶ Якщо запасне колесо вже було встановлено на задній міст, потрібно замінити шину запасного колеса після повторної заміни колеса незалежно від пройденої відстані.
- ▶ З міркувань безпеки під час заміни шини стежте за тим, щоб використовувалися лише шини з вентилем рекомендованого типу.

**■ ВКАЗІВКА** Пошкодження коробки перемикаччя передач

**Автомобілі з шинами Super-Single:** якщо ви встановлюєте запасне колесо на задній міст, різна частота обертання коліс може пошкодити коробку перемикаччя передач.

- ▶ Якщо запасне колесо встановлюється на задній міст, дотримуйтеся максимальної швидкості 55 км/год та максимального відрізу шляху 100 км.

- i** Використання запасного колеса лише на передньому мості автомобіля з шинами Super-Single можливе без будь-яких обмежень.

Регулярно перевіряйте запасне колесо на предмет міцності посадки і рекомендованого тиску в шинах.

Перевіряйте регулярно, а також перед початком тривалої поїздки наступне:

- тиск в шинах запасного колеса (при потребі коригуйте тиск в шинах)
- кріплення кронштейна запасного колеса

Незалежно від ступеня зношення, шини слід замінювати не пізніше ніж через шість років. Це також стосується запасного колеса.

- i** Якщо ви встановили запасне колесо, система контролю тиску в шинах для цього колеса не працює. Запасне колесо не оснащено датчиком для системи контролю тиску в шинах.

## Монтаж/демонтаж запасного колеса

### Автомобілі з переднім приводом: демонтаж запасного колеса

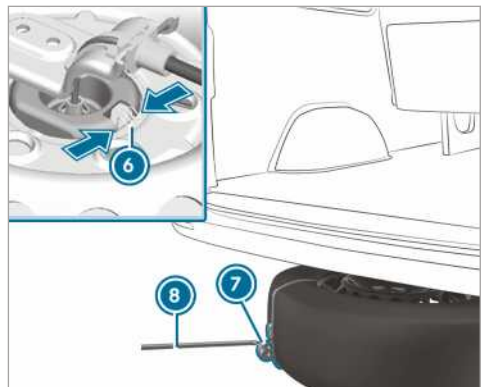
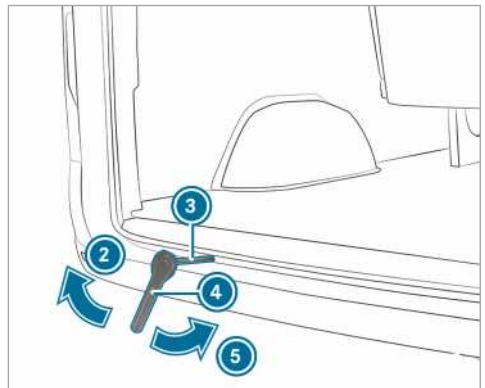
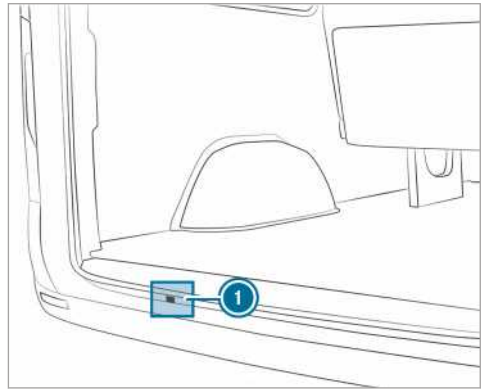

- ▶ Відкрийте двері задньої стінки.

- ▶ Візьміть із комплекту бортового інструменту динамометричний накидний ключ ④ і додатковий інструмент ③ для підйомника запасного колеса.
- ▶ Вставте додатковий інструмент ③ через отвір ①, доки він не потрапить у напрямну домкрата.
- ▶ Встановіть динамометричний накидний ключ ④ на додатковий інструмент ③ для підйомника запасного колеса так, щоб було видно напис АВ.
- ▶ Повертайте динамометричний накидний ключ ④ у напрямку стрілки ②, доки не відчуватиметься опір або фрикційна муфта не прокручуватиме домкрат.
- ▶ Зачепіть колісним гайковим ключем ⑥ петлю допоміжного засобу для виймання ⑦ на запасному колесі і витягніть запасне колесо з-під автомобіля.
- ▶ Стисніть пружину ⑥ на механізмі для захоплення колеса та відчепіть механізм від запасного колеса.
- ▶ Зніміть допоміжну петлю для виймання ⑦ запасного колеса та покладіть її в надійне місце.

Перевіряйте міцність посадки і положення запасного колеса:

- після кожної заміни колеса
- при кожному плановому міжсервісному інтервалі
- принаймні один раз на рік

#### Автомобілі з переднім приводом: монтаж запасного колеса

- ① Легкосплавні дискові колеса не можна транспортувати під автомобілем. Тому перевозьте легкосплавне дискове колесо у вантажному відсіку.
- ▶ Візьміть із комплекту бортового інструменту динамометричний накидний ключ ④ і додатковий інструмент ③ для підйомника запасного колеса.
- ▶ Вставте додатковий інструмент ③ через отвір ①, доки він не потрапить у напрямну домкрата.
- ▶ Закріпіть допоміжну петлю для виймання ⑦ на колесі.
- ▶ Покладіть колесо на землю фланцем колісного диска догори.

- ▶ Розташуйте колесо так, щоб петля допоміжного засобу для виймання ⑦ була спрямована назад.
- ▶ Вставте механізм для захоплення колеса під кутом на сталевому тросі у фланець колісного диска.
- ▶ Дещо перемістіть колесо під автомобіль.
- ▶ Встановіть динамометричний накидний ключ ④ на додатковий інструмент ③ для підйомника запасного колеса так, щоб було видно напис АUF.
- ▶ Повертайте динамометричний накидний ключ ④ у напрямку стрілки ⑤, доки не відчуватиметься опір або фрикційна муфта не прокручуватиме домкрат.
- ▶ Витягніть колісний гайковий ключ ④ і додатковий інструмент ③ для підйомника запасного колеса з отвору для домкрата та покладіть його до комплекту бортового інструменту.
- ▶ Закрийте двері задньої стінки.

#### Автомобілі з заднім приводом: демонтаж запасного колеса (фургон/універсал)

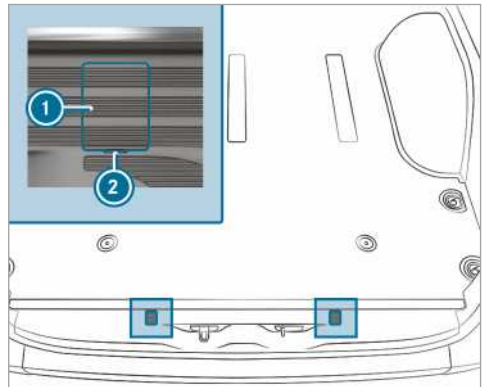

Кришки гвинтів для запобіжних гаків (приклад фургона)

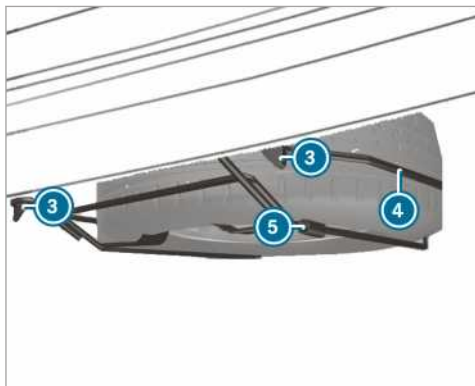

- ▶ Відкрийте двері задньої стінки.
- ▶ Вставте викрутку в прорізі ② та підніміть кришки ①.
- ▶ За допомогою колісного гайкового ключа з комплексу бортового інструменту поверніть видимі тепер болти приблизно на 20 обертів ліворуч.
- ▶ Трохи підніміть кронштейн для запасного колеса ④ та відчепіть лівий запобіжний гак ③.
- ▶ Зберіть ручку насоса автомобільного домкрата і вставте її в гільзу ⑤ з правого боку кронштейна для запасного колеса ④.
- ▶ Підніміть кронштейн для запасного колеса ④ за допомогою ручки насоса та відчепіть правий запобіжний гак ③.
- ▶ Повільно опустіть кронштейн для запасного колеса ④ на землю.
- ▶ Трохи підніміть кронштейн для запасного колеса ④ та витягніть ручку насоса з гільзи.
- ▶ За допомогою ручки насоса підніміть запасне колесо над заднім кінцем кронштейна для запасного колеса ④.
- ▶ Обережно вийміть запасне колесо з кронштейна для запасного колеса ④. Запасне колесо важке. Коли ви виймаєте запасне колесо, через велику вагу змінюється центр ваги. Запасне колесо може випасти або перекинутися.

#### Автомобілі з заднім приводом: монтаж запасного колеса (фургон/універсал)

- ▶ Обережно встановіть запасне колесо на кронштейн для запасного колеса ④. Запасне колесо важке. Коли ви встано-

влюєте запасне колесо на кронштейн для запасного колеса ④, через велику вагу змінюється центр ваги. Запасне колесо може випасти або перекинутися.

- ▶ Вставте ручку насоса автомобільного домкрата в гільзу ⑤ на кронштейні для запасного колеса ④.
- ▶ Підніміть кронштейн для запасного колеса ④ за допомогою ручки насоса та зачепіть правий запобіжний гак ③.
- ▶ Трохи підніміть кронштейн для запасного колеса ④ та зачепіть лівий запобіжний гак ③.
- ▶ Витягніть ручку насоса з гільзи ⑤.
- ▶ За допомогою колісного гайкового ключа закрутіть болти запобіжного гака ③ праворуч.
- ▶ Встановіть та зафіксуйте кришки ①.
- ▶ Закрийте двері задньої стінки.

#### Автомобілі з заднім приводом: демонтаж запасного колеса (автомобіль з опущеним шасі)

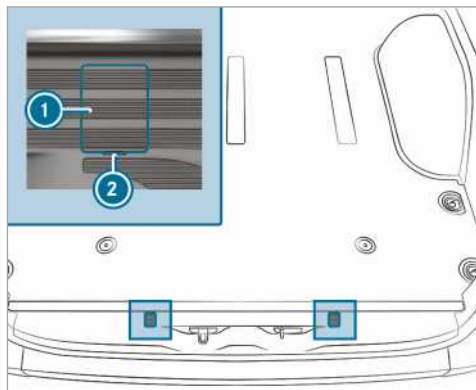

Кришки гвинтів для запобіжних гаків (приклад фургона)

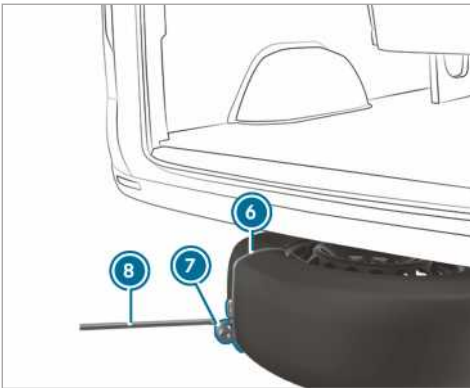
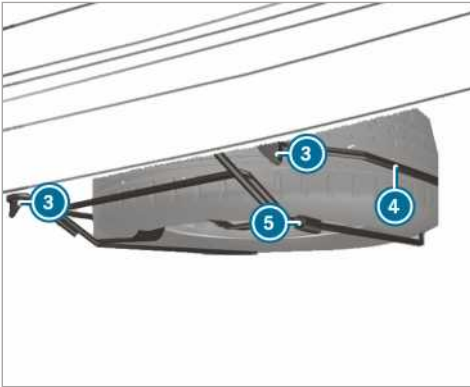

- ▶ Відкрийте двері задньої стінки
- ▶ Вставте викрутку в прорізі ② та підніміть кришки ①.
- ▶ За допомогою колісного гайкового ключа з комплекту бортового інструменту поверніть видимі тепер болти приблизно на 20 обертів ліворуч.
- ▶ Трохи підніміть кронштейн для запасного колеса ④ та відчепіть лівий запобіжний гак ③.
- ▶ Зберіть ручку насоса автомобільного домкрата і вставте її в гільзу ⑤ з правого боку кронштейна для запасного колеса ④.
- ▶ Підніміть кронштейн для запасного колеса за допомогою ручки насоса та відчепіть правий запобіжний гак ③.
- ▶ Розташуйте петлю ⑦ допоміжного засобу для виймання ⑥ на запасному колесі так, щоб пізніше можна було зачепити колісний гайковий ключ ⑧.

- ▶ Підготуйте автомобільний домкрат.
- ▶ Встановіть автомобільний домкрат під відповідною опорною точкою для підйому домкратом.
- ▶ Рухайте ручку насоса вгору та вниз, доки шина не підніметься над землею максимум на 3 см.
- ▶ Зачепіть колісним гайковим ключем ⑧ петлю ⑦ допоміжного засобу для виймання ⑥ на запасному колесі.
- ▶ Обережно вийміть запасне колесо з кронштейна для запасного колеса ④. Запасне колесо важке. Коли ви виймаєте запасне колесо, через велику вагу змінюється центр ваги. Запасне колесо може випасти або перекинутися.
- ▶ Зніміть допоміжний засіб для виймання запасного колеса та покладіть його в надійне місце. Тепер можна встановити запасне колесо на автомобіль.
- ▶ Опустіть автомобіль.

#### Автомобілі з заднім приводом: монтаж запасного колеса (автомобіль з опущеним шасі)

- ① У випадку пошкодження шини пошкоджене колесо можна розташувати лише в салоні автомобіля. Непошкоджене колесо можна розташувати у кронштейні для запасного колеса лише в автомобілі без вантажу. Автомобіль із вантажем перед цим необхідно підняти.
- ▶ Обережно встановіть запасне колесо на кронштейн для запасного колеса ④. Запасне колесо важке. Якщо встановити запасне колесо на кронштейн для запасного колеса ④, через велику вагу змінюється центр ваги. Запасне колесо може випасти або перекинутися.
- ▶ Вставте ручку насоса автомобільного домкрата в гільзу ⑤ на кронштейні для запасного колеса ④.
- ▶ Підніміть кронштейн для запасного колеса ④ за допомогою ручки насоса та зачепіть правий запобіжний гак ③.
- ▶ Трохи підніміть кронштейн для запасного колеса ④ та зачепіть лівий запобіжний гак ③.
- ▶ Витягніть ручку насоса з гільзи ⑤.

- ▶ За допомогою колісного гайкового ключа закрутіть болти запобіжного гака ③ праворуч.
- ▶ Встановіть та зафіксуйте кришки ①.
- ▶ Закрийте двері задньої стінки.

### Демонтаж запасного колеса у вантажному відсіку

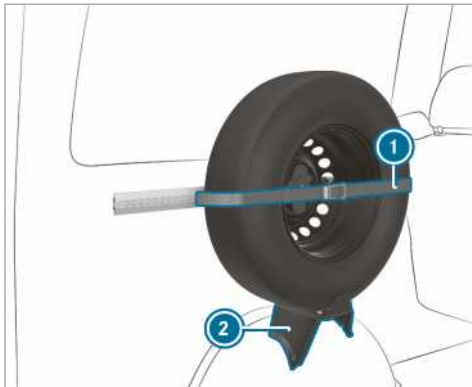

- ▶ Послабте натяжний ремінь ①, відкривши для цього храповик.
- ▶ Обережно вийміть запасне колесо з тримача ②.

### Встановлення запасного колеса у вантажному відсіку

- ▶ Встановіть запасне колесо у тримач ② і притисніть до стіни.
- ▶ Затягніть натяжний ремінь ① за допомогою храповика.

### Автомобілі з заднім приводом: демонтаж запасного колеса (шасі)

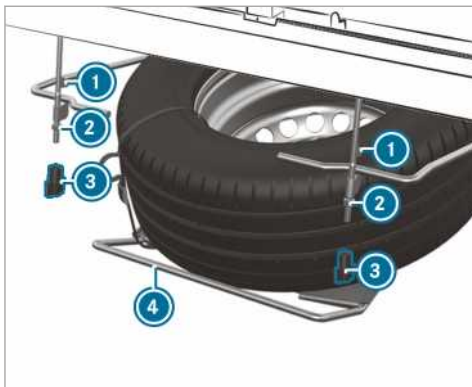

- ▶ Ослабте та відкрутіть вручну баранцеві гайки ③.
- ▶ Відкрутіть гайки ② до кінця нарізки.
- ▶ Трохи підніміть кронштейн для запасного колеса ④ та відчепіть лівий запобіжний гак ①.
- ▶ Зберіть ручку насоса автомобільного домкрата і вставте її в гільзу з правого боку кронштейна для запасного колеса ④.
- ▶ Підніміть кронштейн для запасного колеса ④ за допомогою ручки насоса та відчепіть правий запобіжний гак ①.
- ▶ Повільно опустіть кронштейн для запасного колеса ④ на землю.
- ▶ Трохи підніміть кронштейн для запасного колеса ④ та витягніть ручку насоса з гільзи.
- ▶ За допомогою ручки насоса підніміть запасне колесо над заднім кінцем кронштейна для запасного колеса.
- ▶ Обережно вийміть запасне колесо з кронштейна для запасного колеса. Запасне колесо важке. Коли ви виймаєте запасне колесо, через велику вагу змінюється центр ваги. Запасне колесо може випасти або перекинутися.

### Автомобілі з заднім приводом: монтаж запасного колеса (шасі)

- ▶ Обережно встановіть запасне колесо на кронштейн для запасного колеса ④. Запасне колесо важке. Якщо встановити запасне колесо на кронштейн для запасного колеса, через велику вагу змінюється центр ваги. Запасне колесо може випасти або перекинутися.
- ▶ Вставте ручку насоса автомобільного домкрата в гільзу на кронштейні для запасного колеса ④.
- ▶ Підніміть кронштейн для запасного колеса ④ за допомогою ручки насоса та зачепіть правий запобіжний гак ①.
- ▶ Трохи підніміть кронштейн для запасного колеса та зачепіть лівий запобіжний гак ①.
- ▶ Витягніть ручку насоса з гільзи.
- ▶ Закрутіть гайки ②.
- ▶ Встановіть і закрутіть баранцеві гайки ③.



## Інформація щодо технічних характеристик

Технічні характеристики зазначені згідно з директивами ЄС. Представлені дані стосуються винятково автомобілів із серійною комплектацією. Докладнішу інформацію ви отримаєте на спеціалізованій СТО.

**Лише для певних країн:** спеціальні дані автомобіля з зазначенням мас ви знайдете в сертифікатах відповідності СОС (CERTIFICATE OF CONFORMITY). Ці сертифікати ви отримаєте при купівлі автомобіля.

## Електронне обладнання автомобіля

### Вказівки щодо втручання в електронне обладнання двигуна

**І ВКАЗІВКА** Пошкодження електронного обладнання двигуна некваліфікованим втручанням

Через некваліфіковане втручання в електронне обладнання двигуна можуть пошкодитися деталі автомобіля та може бути анульований дозвіл на експлуатацію автомобіля.

- Здійснюйте перевірку електронного обладнання двигуна та належних до нього елементів лише на спеціалізованій СТО.

## Рація

### Інформація щодо монтажу рації

**▲ УВАГА!** Небезпека аварії через невідповідну роботу рації

Якщо рації експлуатуються не належним чином або технічно неправильно дооснащені, їх електромагнітне випромінювання може заважати роботі електроніки автомобіля.

Це може поставити під загрозу безпеку експлуатації автомобіля.

- Роботи пов'язані з електричними та електронними пристроями слід проводити тільки на спеціалізованій СТО.

**▲ УВАГА!** Небезпека аварії через неправильне використання рації

Якщо в автомобілі рація експлуатується не належним чином, її електромагнітне випромінювання може заважати роботі електроніки автомобіля, наприклад, коли

- рація не приєднана до зовнішньої антени
- зовнішня антена неправильно встановлена або підключена не через екранований кабель.

Це може поставити під загрозу безпеку експлуатації автомобіля.

- Монтаж зовнішньої антени з екранованим кабелем повинен виконуватись лише на спеціалізованій СТО.
- При експлуатації в автомобілі, завжди підключайте рацію до зовнішньої антени з екранованим кабелем.

**І Вказівка** Дозвіл на експлуатацію втрачає силу через недотримання вимог монтажу та використання

Якщо вимоги до встановлення та використання рації не дотримані, дозвіл на експлуатацію може бути анульованим.

- Використовуйте лише дозволені діапазони частот.
- Дотримуйтеся допустимої вихідної потужності в цьому діапазоні частот.
- Використовуйте лише дозволені розміщення антени.

При додатковому монтажі рації дотримуйтеся Технічної директиви ISO/TS 21609 (Road Vehicles – EMC guidelines for installation of aftermarket radio frequency transmitting equipment). Дотримуйтеся законодавчих положень для навісних деталей.

Якщо ваш автомобіль оснащений радіоблагоднанням, використовуйте передбачені в установці для установки роз'єми для електроживлення та антени. Під час монтажу дотримуйтеся керівництва з експлуатації додаткового обладнання виробника.

### Інформація про потужність випромінювання рації

Максимальна потужність випромінювання (PEAK) на вихідній точці антени не повинна перевищувати такі значення:

## Діапазон частот та максимальна потужність випромінювання

Діапазон частот	Максимальна потужність випромінювання
Короткі хвилі 3 - 54 МГц	100 Вт
Діапазон 4 м 74 - 88 МГц	30 Вт
Діапазон 2 м 144 - 174 МГц	50 Вт
Транкінговий радіозв'язок / стандарт Tetra 380 - 460 МГц	10 Вт
Діапазон 70 см 420 - 450 МГц	35 Вт
Мобільний зв'язок (2G/3G/4G)	10 Вт

Без обмежень в автомобілі можна використувати:

- Рації з максимальною потужністю випромінювання до 100 мВт
- Рації з частотами станцій в діапазоні частот 380 - 410 МГц та максимальною потужністю випромінювання до 2 т (транкінговий радіозв'язок/стандарт Tetra)
- Мобільні телефони (2G/3G/4G)

Для наступних діапазонів частот не існує обмежень для розміщення антени на зовнішній частині автомобіля:

- Транкінговий радіозв'язок/стандарт Tetra
- Діапазон 70 см
- 2G/3G/4G

## Заводська табличка автомобіля, ідентифікаційний номер автомобіля (VIN) і номер двигуна

### Заводська табличка автомобіля

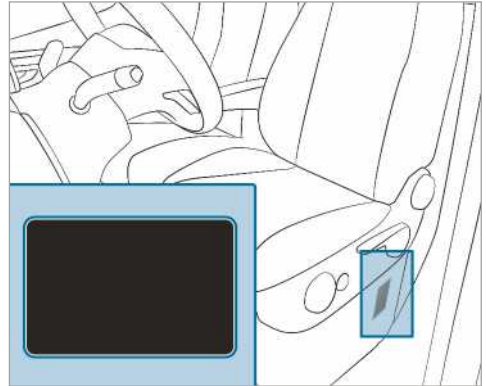

Залежно від типу автомобіля, заводська табличка автомобіля знаходиться на коробі підставки сидіння водія або на стійці В.

- і Дані залежать від типу автомобіля і можуть відрізнятися від вказаних у цьому документі. Завжди враховуйте дані на заводській табличці вашого автомобіля.



Заводська табличка автомобіля (приклад - країни Перської затоки)

- 1 Автовиробник
- 2 VIN (ідентифікаційний номер автомобіля)
- 3 Повна нормативна маса
- 4 Припустиме навантаження на передню вісь (кг)
- 5 Припустиме навантаження на задню вісь (кг)
- 6 Тип двигуна
- 7 Дата виробництва

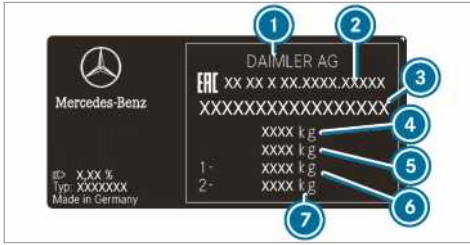

Заводська табличка автомобіля (приклад - Росія)

- ① Автовиробник
- ② Номер дозволу
- ③ VIN (ідентифікаційний номер автомобіля)
- ④ Повна нормативна маса (кг)
- ⑤ Повна нормативна маса тягача з причепом (кг) (лише для певних країн)
- ⑥ Припустиме навантаження на передню вісь (кг)
- ⑦ Припустиме навантаження на задню вісь (кг)

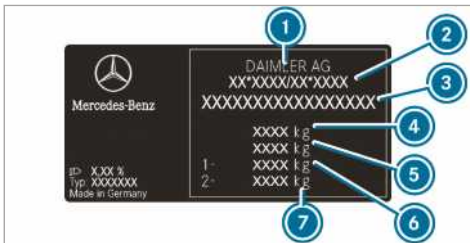

Заводська табличка автомобіля (приклад - усі інші країни)

- ① Автовиробник
- ② Номер дозволу на експлуатацію ЄС (лише для певних країн)
- ③ VIN (ідентифікаційний номер автомобіля)
- ④ Повна нормативна маса (кг)
- ⑤ Повна нормативна маса тягача з причепом (кг) (лише для певних країн)
- ⑥ Припустиме навантаження на передню вісь (кг)
- ⑦ Припустиме навантаження на задню вісь (кг)

Крім того, заводська табличка автомобіля може містити дані про:

- корисне навантаження
- власну масу

- кількість пасажирських сидінь

### Вибитий VIN під капотом

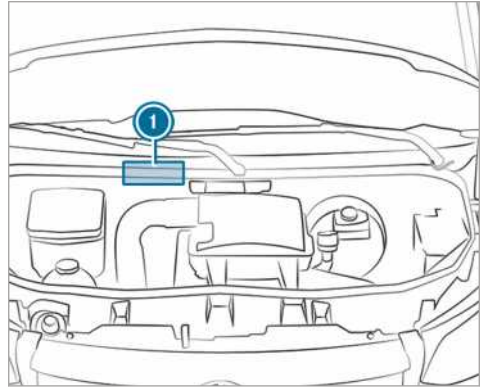

Вибитий VIN ① знаходиться під капотом

### VIN під вітровим склом

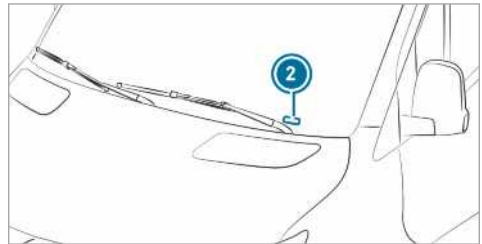

Додатково VIN нанесено на табличку на нижньому кінці вітрового скла ②.

Розміщення VIN під вітровим склом доступне лише для певних країн.

### Номер двигуна

Номер двигуна нанесений на блок циліндрів двигуна. Докладну інформацію ви отримаєте на будь-якій спеціалізованій СТО.

## Експлуатаційні матеріали та рівні заповнення

### Вказівки щодо експлуатаційних матеріалів

**▲ УВАГА!** Небезпека травмування через шкідливі для здоров'я експлуатаційні матеріали

Експлуатаційні матеріали можуть бути отруйні та шкідливі для здоров'я.

- ▶ При використанні, зберіганні та утилізації експлуатаційних матеріалів дотримуйтеся написів на відповідних оригінальних ємностях.
- ▶ Завжди зберігайте експлуатаційні матеріали в закритих оригінальних ємностях.
- ▶ Завжди зберігайте експлуатаційні матеріали подалі від дітей.

**🔥 ВКАЗІВКА ЩОДО ОХОРОНИ ДОВКІЛЛЯ** Забруднення довкілля через утилізацію, яка не відповідає нормам захисту довкілля

- ▶ Утилізуйте експлуатаційні матеріали відповідно до норм захисту довкілля.

До експлуатаційних матеріалів належать:

- паливо
- додаткові речовини для нейтралізації відпрацьованих газів, наприклад, AdBlue®
- мастила
- охолоджувальна рідина
- гальмівна рідина
- рідина склоомивача
- холодоагент системи кондиціонування

Використовуйте лише продукти, рекомендовані Mercedes-Benz. Пошкодження автомобіля, які виникають внаслідок використання нерекондованих продуктів, не підпадають під гарантію Mercedes-Benz та не входять у програму післягарантійної підтримки.

Про рекомендовані Mercedes-Benz експлуатаційні матеріали ви можете дізнатись з наступних написів на ємностях:

- MB-Freigabe (наприклад, MB-Freigabe 229.51)
- MB-Approval (наприклад, MB-Approval 229.51)

Докладніша інформація про дозволені експлуатаційні матеріали:

- у приписах щодо експлуатаційних матеріалів Mercedes-Benz, які знаходяться за посиланням <http://bevo.mercedes-benz.com> (у переліку технічних вимог)
- на спеціалізованій СТО

**⚠ УВАГА!** Небезпека виникнення пожежі та вибуху через паливо

Паливо легкозаймисте.

- ▶ Уникайте відкритого вогню, прямого світла, паління та утворення іскор.
- ▶ Перед заправкою і під час неї вимикайте запалювання і, за наявності, автономний обігрівач.

**⚠ УВАГА!** Небезпека травмування через паливо

Паливо отруйне і шкідливе для здоров'я.

- ▶ Уникайте потрапляння палива на шкіру, в очі або на одяг, а також його ковтання.
- ▶ Не вдихайте паливні випари.
- ▶ Зберігайте паливо подалі від дітей.
- ▶ Двері та вікна тримайте закритими впродовж процесу заправки.

При контакті з паливом дотримуйтеся наступних рекомендацій:

- ▶ Негайно змивайте паливо зі шкіри водою з милом.
- ▶ Якщо паливо потрапило в очі, одразу ретельно промийте очі чистою водою. Слід негайно звернутися за допомогою до лікаря.
- ▶ У випадку проковтування палива негайно зверніться до лікаря. Не викликайте блювоту.
- ▶ Негайно зніміть одяг, на який потрапило паливо.

## Паливо

**Вказівки щодо якості палива для автомобілів із дизельним двигуном**

### Загальні вказівки

Дотримуйтеся вказівок щодо експлуатаційних матеріалів (→ стор. 377).

**⚠ УВАГА!** Небезпека пожежі через паливну суміш

Точка займання паливної суміші дизельного палива, змішаного з бензином, нижче, ніж у чистого дизельного палива.

Коли двигун працює, деталі системи випуску відпрацьованих газів можуть непомітно перегрітися.

- ▶ Ніколи не заправляйте автомобіль з дизельним двигуном бензином.
- ▶ Ніколи не домішуйте в дизельне паливо бензин.

#### **1** ВКАЗІВКА Пошкодження внаслідок використання невідповідного типу палива

Навіть невелика кількість палива невідповідного типу може пошкодити паливну систему, двигун і систему очищення відпрацьованих газів.

- ▶ Заправляйте лише дизельне паливо без вмісту сірки, яке відповідає європейському стандарту EN 590 або є еквівалентним. У країнах без дизельного палива без вмісту сірки заправляйте лише дизельне паливо з низьким вмістом сірки нижче 50 мг/кг.

В жодному разі не заправляйте:

- бензин
- дизельне паливо, призначене для суден
- мазут
- чисте біодизельне паливо або рослинну олію
- бензин або гас

Якщо випадково заправили неправильне паливо:

- ▶ Не вмикайте запалювання.
- ▶ Зверніться до фахівців спеціалізованої СТО.

Для вашого автомобіля діють наступні маркування сумісності для палива:



- 1** Для дизельного палива з максимум 7 об. % біодизелю (метилові ефіри жирних кислот)

Відповідно до європейського стандарту EN 16942 ви знайдете позначки сумісності палива у наступних місцях:

- На автомобілі на інформаційній табличці у відкидній кришці заправного люка
- По усій Європі на заправних колонках або заправних пістолетах для вашого автомобіля

#### **Автомобілі сумісні з ХТЛ**

Як варіант, також можна заправляти парафінове дизельне паливо (наприклад, НVO=гідроване рослинне масло, GTL=Gas-To-Liquid), що відповідає європейському стандарту EN 15940. Парафінове дизельне паливо загалом називається ХТЛ (синтетичне паливо).

Згідно з європейським стандартом EN 16942 для автомобіля з можливістю використання ХТЛ діють вказані нижче позначення щодо сумісності палива.



- 1** Для дизельного палива з максимум 7 об. % біодизелю (метилові ефіри жирних кислот)



- ② Для парафінового дизельного палива
- ① **Заправляйте парафінове дизельне паливо відповідно до EN 15940 лише, якщо у відкидній кришці заправного люка є відповідні позначення сумісності.**

### Вказівки щодо низької температури зовнішнього повітря

З початком зимового періоду заправляйте свій автомобіль дизельним паливом, призначеним для зимового сезону, по можливості повністю.

Для переходу на дизельне паливо для зимового сезону необхідно, щоб паливний бак був максимально порожнім. Рівень палива при першій заправці дизельного палива, призначеного для зимового сезону, не повинен перевищувати, наприклад, резерв. Під час наступної заправки можна знову заправляти паливний бак, як звичайно.

Докладнішу інформацію щодо палива ви можете отримати:

- на АЗС;
- на спеціалізованій СТО

### Ємність бака та запас пального

Залежно від оснащення, загальна ємність паливного бака може варіюватися.

### Ємність бака та запас пального

Дизельний двигун	Загальна ємність
OM651	приблизно 50 л
OM651	приблизно 65 л
OM651/OM642	приблизно 71 л
OM651	приблизно 92 л
OM651/OM642	приблизно 93 л

Дизельний двигун	Об'єм резерву
Моделі з загальною ємністю близько 50 л	приблизно 12 л
Моделі з загальною ємністю близько 65 л	приблизно 12 л
Моделі з загальною ємністю близько 71 л	приблизно 12 л
Моделі з загальною ємністю близько 92 л	приблизно 12 л
Моделі з загальною ємністю близько 93 л	приблизно 12 л

### AdBlue®

#### Вказівки щодо AdBlue®

Дотримуйтеся вказівок щодо експлуатаційних матеріалів (→ стор. 377).

AdBlue® є водорозчинною рідиною для нейтралізації відпрацьованих газів дизельних двигунів.

- ❗ **ВКАЗІВКА** Пошкодження через присадку в AdBlue® або через розведення AdBlue®

Нейтралізація відпрацьованих газів AdBlue® може порушитися через

- присадку в AdBlue®
- розведення AdBlue®
- ▶ Використовуйте лише AdBlue® відповідно до ISO 22241.
- ▶ Не додавайте присадки.
- ▶ Не розводьте AdBlue®.

- ❗ **ВКАЗІВКА** Пошкодження та несправності через забруднення в AdBlue®

Забруднення в AdBlue® спричиняють

- підвищене значення токсичності відпрацьованих газів
- пошкодження каталізатора

- пошкодження двигуна
  - пошкодження функції нейтралізації відпрацьованих газів AdBlue®
- Уникайте забруднень в AdBlue®.



### **ВКАЗІВКА ЩОДО ОХОРОНИ ДОВКІЛЛЯ** Забруднення через AdBlue®

AdBlue® Залишки кристалізуються через певний час і забруднюють поверхні.

- Поверхні, які контактують при заправці з AdBlue®, необхідно негайно протирати водою або видалити AdBlue® вологою ганчіркою з холодною водою.

Якщо AdBlue® вже кристалізувався, використовуйте для чищення мочалку і холодну воду.

Під час відкриття баку з AdBlue® може виходити невелика кількість випарів аміаку. Не вдихайте випари аміаку. Заповнюйте бак для AdBlue® лише в добре провітрянних приміщеннях.

### **Рівень заповнення та витрата AdBlue®**

#### **Споживання AdBlue®**

Витрата AdBlue®, також як і витрата палива, сильно залежить від стилю водіння та умов експлуатації. AdBlue® Споживання, як правило, у діапазоні від 0 до 10 відсотків витрати палива. Доливайте AdBlue® у випадку потреби при індикації повідомлення про доливання на комбінації приладів відповідно до посібника. Це може також знадобитися між запланованими технічними обслуговуваннями.

Перевіряйте перед поїздками у країни за межами Європи рівень заповнення AdBlue®. Заповнення AdBlue® можна здійснити на всіх заправних колонках AdBlue® або через ємності, що є у вільному продажу.

#### **Загальний об'єм бака для AdBlue®**

Автомобіль	Загальна ємність
Усі моделі	22 л

### **Нейтралізація відпрацьованих газів**

Для правильного функціонування нейтралізації відпрацьованих газів експлуатуйте автомобіль з AdBlue®.

Якщо експлуатувати автомобіль без AdBlue® або з порушенням функціонування, пов'язаним з емісією, анулюється допуск автомобіля до експлуатації. Юридичним наслідком є заборона використання автомобіля на дорогах суспільного користування.

Для дотримання приписів щодо емісії управління двигуном контролює компоненти нейтралізації відпрацьованих газів. Якщо спробуєте експлуатувати автомобіль без AdBlue®, з розведеним AdBlue® або іншим відновлювальним засобом, це буде розпізнано управлінням двигуном. Інші порушення, пов'язані з емісією, наприклад, дозування або помилка датчика, також розпізнаються та протоколюються.

Управління двигуном запобігає після попереджувального повідомлення подальшому пуску двигуна.

При цьому регулярно заповнюйте ємність AdBlue впродовж експлуатації автомобіля або, щонайпізніше, після виведення попереджувального повідомлення на комбінації приладів.

### **Моторне масло**

#### **Вказівки щодо моторного масла**

Дотримуйтеся вказівок щодо експлуатаційних матеріалів (→ стор. 377).



**Вказівка** Пошкодження двигуна через використання невідповідного масляного фільтра, невідповідного масла або присадок



Не використовуйте моторне масло та масляний фільтр у випадках, які не зазначені у технічних вимогах та не

передбачені для періодичного сервісного обслуговування.

- ▶ Не замінюйте моторне масло або масляний фільтр для досягнення більш тривалого інтервалу заміни, ніж передбачено.
- ▶ Не використовуйте жодних присадок до мастильних матеріалів.
- ▶ Замінюйте моторне масло через визначений проміжок часу.

Компанія Mercedes-Benz радить проводити заміну масла на спеціалізованій СТО.

У двигунах Mercedes-Benz можна використовувати лише моторні масла, рекомендовані компанією Mercedes-Benz.

Докладніша інформація щодо моторного масла і масляного фільтра:

- у приписах щодо експлуатаційних матеріалів Mercedes-Benz, які знаходяться за посиланням <http://bevo.mercedes-benz.com> (у переліку технічних вимог)
- на спеціалізованій СТО

### Рівень заповнення моторного масла

#### кількість заповнення моторного масла

Двигун	Моторне масло
OM642	приблизно 12,5 л
OM651 (задній привід)	приблизно 11,5 л
OM651 (передній привід)	приблизно 8 л



- ① Доступ до різьбової пробки зливного отвору (автомобілі з покриттям днища)

### Вказівки щодо гальмівної рідини

Дотримуйтеся вказівок щодо експлуатаційних матеріалів (→ стор. 377).

**▲ УВАГА!** Небезпека аварії через бульбашки пари у гальмівній системі

Гальмівна рідина постійно вбирає вологу з атмосфери. Таким чином точка кипіння гальмівної рідини знижується. Якщо точка кипіння стає занадто низькою, при значному навантаженні на гальма у гальмівній системі можуть утворюватись бульбашки пари.

При цьому ефект гальмування погіршується.

- ▶ Замінюйте гальмівну рідину через визначений проміжок часу.

**!** **ВКАЗІВКА** Пошкодження лаку, пластмаси або гуми через гальмівну рідину

Якщо на лак, пластмасу або гуму потрапила гальмівна рідина, існує небезпека їх пошкодження.

- ▶ Якщо на лак, пластмасу або гуму потрапила гальмівна рідина, негайно змийте її водою.

Дотримуйтеся вказівок щодо догляду за лакофарбовим покриттям та матовим лаком (→ стор. 313).

Регулярно доливайте гальмівну рідину на спеціалізованій СТО.

Використовуйте лише гальмівну рідину, яка рекомендована компанією Mercedes-Benz згідно з MB-Freigabe або MB-Approval 331.0.

Докладніша інформація щодо гальмівної рідини:

- в інструкціях щодо експлуатаційних матеріалів Mercedes-Benz за посиланням <http://bevo.mercedes-benz.com>
- на спеціалізованій СТО

### Охолоджувальна рідина

#### Вказівки щодо охолоджувальної рідини

Дотримуйтеся вказівок щодо експлуатаційних матеріалів (→ стор. 377).



### **▲ УВАГА!** Небезпека пожежі- та травмування через антифриз

Якщо антифриз потрапить на гарячі компоненти у моторному відсіку, він може загорітися.

- ▶ Двигуну необхідно дати охолонути перед тим, як доливати антифриз.
- ▶ Переконайтесь, що антифриз не потрапив за межі заливної горловини.
- ▶ Перед запуском автомобіля ретельно очистіть компоненти, забруднені антифризом.

### **! ВКАЗІВКА** Пошкодження через використання невідповідної охолоджувальної рідини

- ▶ Заливайте лише таку охолоджувальну рідину, що була попередньо змішана з відповідним засобом захисту від замерзання.

Інформацію щодо охолоджуючої рідини ви можете отримати в наступних місцях:

- у приписах щодо експлуатаційних матеріалів Mercedes-Benz 310.1
  - за адресою <http://bevo.mercedes-benz.com>;
  - у додатку Mercedes-Benz BeVo App;
- на спеціалізованій СТО.

### **! Вказівка** Перегрів при високих температурах зовнішнього повітря

Якщо використовується невідповідна охолоджуюча рідина, система охолодження двигуна при високих температурах зовнішнього повітря не надає достатнього захисту від перегріву та корозії.

- ▶ Завжди використовуйте рекомендовану Mercedes-Benz охолоджуючу рідину.
- ▶ Дотримуйтеся вказівок інструкції щодо експлуатаційних матеріалів Mercedes-Benz 310.1.

### **! ВКАЗІВКА** Пошкодження лакофарбового покриття охолоджувальною рідиною

- ▶ Забороняється проливати охолоджувальну рідину на лаковані поверхні.

Регулярно проводьте заміну охолоджувальної рідини на спеціалізованій СТО.

Вміст корозійного агента/антифризу в системі охолодження двигуна

- щонайменше 50 % (захист від замерзання до -37 °C)
- максимум 55 % (захист від замерзання до -45 °C)

### **Рідина склоомивача**

#### **Вказівки щодо рідини склоомивача**

Дотримуйтеся вказівок щодо експлуатаційних матеріалів (→ стор. 377).

### **▲ УВАГА!** Небезпека виникнення пожежі- і ризик травмувань через концентрат склоомивачоючої рідини

Концентрат склоомивачоючої рідини легкозаймистий. У випадку потраплення на гарячі деталі двигуна або систему випуску відпрацьованих газів, він може загорітися.

- ▶ Слідкуйте за тим, щоб концентрат склоомивачоючої рідини не потрапив за межі заливної горловини.

### **! Вказівка** Пошкодження зовнішнього освітлення через використання непридатної рідини склоомивача

Непридатна рідина склоомивача може пошкодити пластикову поверхню зовнішнього освітлення.

- ▶ Використовуйте рідину склоомивача, яка підходить також для пластикових поверхонь, наприклад, MB SummerFit або MB WinterFit.

### **! ВКАЗІВКА** Форсунка, закупорена розчином рідини склоомивача

- ▶ Не змішуйте MB SummerFit та MB WinterFit з іншими рідинами склоомивача.

Не заливайте дистильовану або деіонізовану воду, оскільки це може призвести до помилкового спрацювання датчика рівня.

#### **Інформація щодо рідини склоомивача**

Рекомендована рідина склоомивача:

- Вище точки замерзання: наприклад, MB SummerFit

- Нижче точки замерзання: наприклад, MB WinterFit

### Співвідношення компонентів суміші

Правильні співвідношення компонентів суміші ви знайдете на емності засобу захисту від замерзання.

Незалежно від сезону змішуйте рідину омивача з рідиною склоомивача.

### Холодоагент

#### Вказівки щодо холодоагенту

Дотримуйтеся вказівок щодо експлуатаційних матеріалів (→ стор. 377).

- ① Система кондиціонування вашого автомобіля може бути заповнена холодоагентом R-134a. Холодоагент R-134a містить фтористий парниковий газ.

Якщо у вашому автомобілі заправлений холодоагент R-134a, дотримуйтеся нижчезазначеної вказівки:

#### **1** ВКАЗІВКА Пошкодження через невідповідний холодоагент

Використання неправильного холодоагенту може пошкодити систему кондиціонування.

- ▶ Використовуйте лише холодоагент R-134a або дозволене Mercedes-Benz масло PAG.
- ▶ Дозволене масло PAG не можна змішувати з іншим маслом PAG, яке не дозволене для холодоагенту R-134a.

Роботи з обслуговування, наприклад, заправка холодоагенту або заміна компонентів, повинні виконуватись лише на спеціалізованій СТО. Необхідно дотримуватись усіх відповідних чинних норм, а також стандарту SAE J639.

Завжди проводьте усі роботи з обслуговування системи кондиціонування на спеціалізованій СТО.

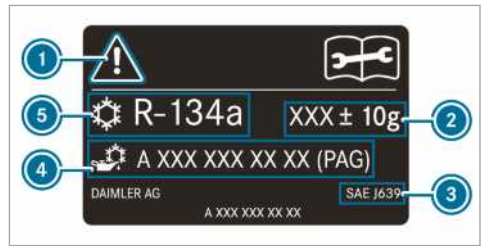

Інформаційна табличка холодоагенту (зразок)

- ① Попереджувальні символи
- ② Рівень заповнення холодоагенту
- ③ Чинні стандарти
- ④ Номер деталі, масло PAG
- ⑤ Тип холодоагенту

Попереджувальні символи ① вказують на:

- можливі небезпеки
- проведення робіт з обслуговування на спеціалізованій СТО

### Дані автомобіля

#### Інформація про параметри автомобіля

У наступному розділі ви знайдете важливі технічні характеристики автомобіля. Подальші технічні характеристики, що залежать від автомобіля та його оснащення, наприклад, основні параметри автомобіля та загальну масу автомобіля, ви знайдете в документах вашого автомобіля.

Поточні технічні характеристики див. також у Інтернеті на <http://www.mercedes-benz.com>.

### Тягово-зчпний пристрій

#### Вказівки щодо тягово-зчпного пристрою

- ⚠ **УВАГА!** Небезпека аварії через недопустимий монтаж тягово-зчпного пристрою

Якщо послідуочий монтаж тягово-зчпного пристрою не допускається, встановлення тягово-зчпного пристрою чи інших частин призведе до послаблення лонжерона рами і до його можливого руйнування. У цьому випадку причіп може від'єднатись від автомобіля.

Виникає небезпека аварії!

Послідуючий монтаж тягово-зчіпного пристрою можливий лише в тих випадках, коли це допускається.

Дотримуйтеся вказівок щодо режиму експлуатації з причепом (→ стор. 189).

Послідуючий монтаж тягово-зчіпного пристрою допускається лише тоді, якщо маса буксированого вантажу зазначена в документації автомобіля.

Докладну інформацію про тягово-зчіпний пристрій можна отримати на спеціалізованій СТО або в Інтернеті за адресою [https://bb-portal.mercedes-benz.com/portal/kat\\_iv.html?&L](https://bb-portal.mercedes-benz.com/portal/kat_iv.html?&L).

Mercedes-Benz рекомендує вам здійснювати додатковий монтаж тягово-зчіпного пристрою на Авторизована станція техобслуговування Mercedes-Benz.

Застосовуйте лише тягово-зчіпні пристрої, які компанія Mercedes-Benz випробувала та схвалила спеціально для вашого автомобіля.

Максимально допустима маса буксированого вантажу для причепа без гальмівної системи становить 750 кг.

### Маса буксированого вантажу

В режимі експлуатації з причепом повна нормативна маса автомобілів з допуском для легкових транспортних засобів збільшується на 100 кг. Необхідно дотримуватись максимального допустимого навантаження на задню вісь. При цьому, згідно з Директивою 92/21/ЄСЕТ, швидкість руху повинна обмежуватись на 100 км/год або меншим значенням.

Значення допустимих мас та навантажень, які не можна перевищувати, ви знайдете також

- у документації свого автомобіля та
- на заводських табличках тягово-зчіпного пристрою, причепа та автомобіля

Якщо дані відрізняються, чинним є найменше значення.

### Максимальне опорне навантаження

Максимальне опорне навантаження становить

- 100 кг з масою буксированого вантажу 2000 кг
- 120 кг з масою буксированого вантажу 2800 кг або 3000 кг

- 140 кг з масою буксированого вантажу 3500 кг

### Точки кріплення та системи кріплення багажу

#### Інформація про точки кріплення

**!** **ВКАЗІВКА** Небезпека аварії через перевищення максимального навантаження точок кріплення

Якщо для кріплення вантажу використовуються комбінації різних місць кріплення, завжди слід враховувати максимально допустиме навантаження найслабшого місця кріплення.

Наприклад, під час гальмування до повної зупинки діють сили, які можуть значно перевищувати вагу вантажу.

▶ Щоб рівномірно розподілити вплив фізичних сил, завжди використовуйте кілька місць кріплення. Навантажуйте місця кріплення рівномірно.

Подальшу інформацію щодо точок кріплення та кріпильних вушок ви знайдете в розділі «Перевезення» (→ стор. 296).

### Кріпильні вушка

#### Макс. розтягувальне навантаження кріпильних вушок

Кріпильні вушка	Допустиме номінальне зусилля розтягування
Мікроавтобус	350 daN
Фургон	800 daN
Бортова платформа з повною нормативною масою до 3,5 т	400 daN
Бортова платформа з повною нормативною масою понад 3,5 т	800 daN

**Кріпильні планки****Макс. розтягувальне навантаження місця кріплення у вантажному відсіку**

Точка кріплення	Допустиме номінальне зусилля розтягування
Вантажна планка у підлозі багажного відділення	500 daN
Нижня вантажна планка у боковині кузова	200 daN
Верхня вантажна планка у боковині кузова	125 daN

Наведені значення чинні лише для вантажів, що стоять на підлозі вантажного відсіку, якщо

- вантаж зафіксований на двох точках кріплення планки і
- відстань до наступного кріплення вантажу на цій планці становить близько 1 м.

**Інформація щодо багажного кронштейна на даху**

**▲ УВАГА!** Небезпека аварії внаслідок перевищення максимально допустимого навантаження на дах

Якщо ви навантажуєте дах та всі внутрішні і зовнішні додаткові елементи, центр ваги автомобіля збільшується та змінюються ходові властивості автомобіля, а також керованість і гальмівні характеристики. Автомобіль сильніше нахилиється під час руху на поворотах та може повільніше реагувати на поворот рульового колеса.

Якщо ви перевищете максимально допустиме навантаження на дах, динамічні властивості, а також поведінка автомобіля під час його керування та гальмування суттєво погіршаться.

- ▶ Обов'язково дотримуйтеся максимально допустимого навантаження на дах і адаптуйте свій стиль керування.

**▲ УВАГА!** Небезпека виникнення аварії через нерівномірне завантаження

Якщо автомобіль нерівномірно завантажено, динамічні властивості, а також поведінка автомобіля під час керування та гальмування можуть суттєво погіршитися

- ▶ Завантажуйте автомобіль рівномірно.
- ▶ Закріплюйте вантаж для запобігання його ковзанню.

**! ВКАЗІВКА** Небезпека виникнення аварії через перевищення максимально припустимого навантаження на дах

Якщо вага багажу на даху включно з багажним кронштейном на даху перевищує максимально припустиме навантаження на дах, існує небезпека виникнення аварії.

- ▶ Стежте за тим, щоб вага багажу на даху та багажних кронштейнів на даху не перевищувала максимально припустимого навантаження на дах.
- ▶ Опори багажного кронштейна на даху мають бути розташовані на однаковій відстані.
- ▶ Компанія Mercedes-Benz рекомендує на передньому мості автомобіля встановити стабілізатор.

Докладнішу інформацію щодо захисних мір ви знайдете в розділі «Транспортування» (→ стор. 296).

**Максимальне навантаження на дах / кількість пар опор багажного кронштейна на даху**

Автомобілі з	Максимальне навантаження на дах	Мінімальна кількість пар опор
Звичайний дах (без бортової платформи)	300 кг	6
Звичайний дах (з бортовою платформою)	50 кг	2

Автомобілі з	Максимальне навантаження на дах	Мінімальна кількість пар опор
Високий дах (без бортової платформи)	150 кг	3
Подвійна кабіна	100 кг	2

Директиву щодо завантаження автомобіля та подальшу інформацію щодо розподілу навантаження та кріплення вантажу ви знайдете в розділі «Транспортування» (→ стор. 296).

Дані є чинними лише для рівномірного розподілу навантаження по всій площі даху.

Для коротшого багажного кронштейна на даху зменшуйте навантаження пропорційно. Максимальне навантаження на кожен пару опор багажного кронштейна на даху становить 50 кг.

Директиви щодо завантаження автомобіля та подальшу інформацію щодо розподілу навантаження та кріплення вантажу ви знайдете в розділі «Транспортування» (→ стор. 296).

### Інформація щодо кронштейна для сходів

**▲ УВАГА!** Небезпека аварії та травмування через перевищення опорного навантаження

Якщо допустиме опорне навантаження при використанні транспортного засобу перевищене, система кріплення багажу автомобіля може від'єднатися та поставити під загрозу безпеку інших учасників руху.

► Завжди дотримуйтесь допустимого опорного навантаження при використанні транспортного засобу.

### Максимальне навантаження, кронштейн для сходів

	Максимальне навантаження
Передній кронштейн для сходів	200 кг
Задній кронштейн для сходів	100 кг

Дані є чинними лише для рівномірного розподілу навантаження по всій площі кронштейна для сходів.

## Дисплейні повідомлення

### Вступ



#### Вказівки щодо повідомлень на дисплеї

Повідомлення на дисплеї відображаються на багатофункціональному дисплеї.

Повідомлення на дисплеї з графічними зображеннями можуть бути наведені в керівництві з експлуатації у схематичному вигляді і дещо відрізнятись від зображення на багатофункціональному дисплеї. На багатофункціональному дисплеї повідомлення вищої пріоритетності відображаються червоним кольором. Певні повідомлення на дисплеї додатково супроводжуються попереджувальним звуковим сигналом.

Дійте згідно з повідомленнями на дисплеї та дотримуйтеся додаткових вказівок цього керівництва з експлуатації.

Під час деяких повідомлень на дисплеї відображаються додаткові символи:

-  Докладніша інформація
-  Вимкнення відображення повідомлень на дисплеї

Використовуючи ліву панель сенсорного керування ви можете здійснювати вибір символів, провівши пальцем вліво або вправо. Натиснувши на , ви побачите докладнішу інформацію на багатофункціональному дис-

плеї. Якщо ви натискаєте на , повідомлення на дисплеї закривається.

Повідомлення на дисплеї з низьким пріоритетом можна закрити, натиснувши на кнопку  або скориставшись лівою панеллю сенсорного керування. При цьому повідомлення на дисплеї зберігаються в пам'яті повідомлень.

Якомога швидше усуньте проблему, яка стала причиною появи повідомлення на дисплеї.



Не можна приховати повідомлення на дисплеї високої пріоритетності. Багатофункціональний дисплей відображає такі повідомлення тривалий час, доки не буде усунуто проблему, яка стала причиною появи повідомлення на дисплеї.

#### Виклик збережених повідомлень на дисплеї Бортового комп'ютера:





 Серв. обл.  1 сообщение

Якщо відсутні повідомлення на дисплеї, на багатофункціональному дисплеї відображається **Повідомлень немає**.



 Проводьте пальцем вгору або вниз по лівій панелі сенсорного керування на рульовому колесі, щоб прогорнути повідомлення на дисплеї.

 **Вихід з пам'яті повідомлень:** натисніть кнопку .

## Системи безпеки

Дисплейні повідомлення	Можливі причини виникнення несправностей/наслідки та Рішення 
 <p>Віконна подуш. безп. лівор. <b>Несправність.</b> Зверніться в пункт ТО (приклад)</p>	<p>* Відповідна віконна подушка безпеки несправна .</p> <div style="border: 1px solid gray; padding: 5px; margin: 5px 0;"> <p> <b>УВАГА!</b> Небезпека травмування- або небезпека для життя через несправну віконну подушку безпеки</p> <p>Якщо віконна подушка безпеки несправна, вона може непередбачено активуватися або не спрацювати при аварії з різким гальмуванням автомобіля.</p> <ul style="list-style-type: none"> <li> Необхідно відразу перевірити віконну подушку безпеки на спеціалізованій СТО і налагодити її.</li> </ul> </div> <p> Негайно відвідайте спеціалізовану СТО.</p>



<p>дисплейні повідомлення</p>	<p>Можливі причини виникнення несправностей/наслідки та Рішення</p>
<div data-bbox="96 188 247 268" data-label="Image"> </div> <p data-bbox="87 277 303 373">                     попереду ліворуч. Несправність. Зверніться в пункт ТО (приклад)                 </p>	<p data-bbox="362 183 902 209">* Відповідна система утримання пасажирів несправна .</p> <div data-bbox="381 229 1005 517" data-label="Complex-Block"> <p data-bbox="400 236 975 309"> <span style="color: red;">▲</span> <b>УВАГА!</b> Небезпека травмування- або небезпека для життя через несправну роботу системи утримання пасажирів                     </p> <p data-bbox="396 323 983 448">                         Якщо система утримання пасажирів несправна, компоненти цієї системи можуть непередбачено активуватися або не спрацювати, як це передбачається у випадку аварії. Це, наприклад, може стосуватися аварійного натягувача ремня безпеки або подушки безпеки.                     </p> <p data-bbox="396 459 960 507"> <span style="color: blue;">▶</span> Необхідно відразу перевірити систему утримання пасажирів на спеціалізованій СТО і налагодити її.                     </p> </div> <p data-bbox="379 533 932 558">Розпізнання несправності системи утримання пасажирів</p> <ul data-bbox="387 568 997 676" style="list-style-type: none"> <li>• При увімкненому запалюванні сигнальна лампа  системи утримання пасажирів не вмикається.</li> <li>• Під час руху сигнальна лампа  системи утримання пасажирів світиться безперервно або періодично.</li> </ul> <p data-bbox="379 692 807 718"> <span style="color: blue;">▶</span> Негайно відвідайте спеціалізовану СТО.                 </p>
<div data-bbox="96 735 247 815" data-label="Image"> </div> <p data-bbox="87 825 292 898">                     Сист. утримання пасажирів. Несправність. Зверніться на СТО                 </p>	<p data-bbox="362 730 790 756">* Система утримання пасажирів несправна .</p> <div data-bbox="381 777 1005 1064" data-label="Complex-Block"> <p data-bbox="400 783 975 857"> <span style="color: red;">▲</span> <b>УВАГА!</b> Небезпека травмування- або небезпека для життя через несправну роботу системи утримання пасажирів                     </p> <p data-bbox="396 871 983 995">                         Якщо система утримання пасажирів несправна, компоненти цієї системи можуть непередбачено активуватися або не спрацювати, як це передбачається у випадку аварії. Це, наприклад, може стосуватися аварійного натягувача ремня безпеки або подушки безпеки.                     </p> <p data-bbox="396 1007 960 1054"> <span style="color: blue;">▶</span> Необхідно відразу перевірити систему утримання пасажирів на спеціалізованій СТО і налагодити її.                     </p> </div> <p data-bbox="379 1080 932 1106">Розпізнання несправності системи утримання пасажирів</p> <ul data-bbox="387 1115 997 1224" style="list-style-type: none"> <li>• При увімкненому запалюванні сигнальна лампа  системи утримання пасажирів не вмикається.</li> <li>• Під час руху сигнальна лампа  системи утримання пасажирів світиться безперервно або періодично.</li> </ul> <p data-bbox="379 1240 807 1265"> <span style="color: blue;">▶</span> Негайно відвідайте спеціалізовану СТО.                 </p>



Дисплейні повідомлення	Можливі причини виникнення несправностей/наслідки та Рішення
 <p>Парк. гальмо не працює</p>	<p>* В системі є несправність, стоянкове гальмо не функціонує.</p> <div style="border: 1px solid gray; padding: 5px; margin-bottom: 10px;"> <p><b>▲ УВАГА!</b> Небезпека аварії при несправності гальмівної системи</p> <p>Якщо гальмівна система несправна, можливе порушення гальмівних характеристик.</p> <ul style="list-style-type: none"> <li>▶ Продовжуйте рух максимально обережно.</li> <li>▶ Необхідно негайно перевірити гальмівну систему на спеціалізованій СТО.</li> </ul> </div> <ul style="list-style-type: none"> <li>▶ Зупиняйте автомобіль лише на рівній поверхні та блокуйте його від відкочування.</li> <li>▶ <b>Автомобіль з автоматичною коробкою передач:</b> переведіть коробку перемикачів у положення <b>P</b>.</li> <li>▶ <b>Автомобілі з механічною коробкою передач:</b> встановіть першу передачу.</li> <li>▶ Необхідно негайно перевірити гальмівну систему на спеціалізованій СТО.</li> </ul>
 <p>Схил занадто крутий, див. посібник з експлуатації</p>	<p>* Напруга бортової мережі мала або система несправна, сила утримання може бути недостатньою для спусків.</p> <div style="border: 1px solid gray; padding: 5px; margin-bottom: 10px;"> <p><b>▲ УВАГА!</b> Небезпека аварії у випадку недостатньої сили утримання електричного стоянкового гальма</p> <p>Якщо електричне стоянкове гальмо на крутому схилі не має достатньої сили утримання, автомобіль може скотитися.</p> <ul style="list-style-type: none"> <li>▶ Зупиняйте автомобіль лише на рівній поверхні та блокуйте його від відкочування.</li> <li>▶ Автомобіль з автоматичною коробкою передач: переведіть коробку перемикачів у положення <b>P</b>.</li> <li>▶ Автомобілі з механічною коробкою передач: встановіть першу передачу.</li> </ul> </div> <p>Дотримуйтесь вказівок щодо зупинки автомобіля (→ стор. 155).</p>



Дисплейні повідомлення	Можливі причини виникнення несправностей/наслідки та Рішення
 <p>Парк. гальмо, див. посібник з експлуатації</p>	<p>* Напруга бортової мережі мала або в системі є несправність, можливо, що сила змикання для спусків недостатня.</p> <p><b>▲ УВАГА!</b> Небезпека аварії при несправності гальмівної системи</p> <p>Якщо гальмівна система несправна, можливе порушення гальмівних характеристик.</p> <ul style="list-style-type: none"> <li>▶ Продовжуйте рух максимально обережно.</li> <li>▶ Необхідно негайно перевірити гальмівну систему на спеціалізованій СТО.</li> </ul> <ul style="list-style-type: none"> <li>▶ Зупиняйте автомобіль лише на рівній поверхні та блокуйте його від відкочування.</li> <li>▶ <b>Автомобіль з автоматичною коробкою передач:</b> переведіть коробку перемикання передач у положення <b>P</b>.</li> <li>▶ <b>Автомобілі з механічною коробкою передач:</b> встановіть першу передачу.</li> <li>▶ Необхідно негайно перевірити гальмівну систему на спеціалізованій СТО.</li> </ul>
<p>Перевір. гальмівні накладки Див. керів. з експлуатації</p>	<p>* Гальмівні накладки знаходяться на максимально допустимій межі зношення.</p> <p><b>▲ УВАГА!</b> Небезпека аварії через неналежний рівень гальмівної потужності</p> <p>Якщо гальмівні накладки знаходяться на межі зносу, рівень гальмівної потужності може зменшитись.</p> <ul style="list-style-type: none"> <li>▶ Продовжуйте рух максимально обережно.</li> <li>▶ Необхідно негайно перевірити гальмівну систему на спеціалізованій СТО.</li> </ul> <ul style="list-style-type: none"> <li>▶ Відвідайте спеціалізовану СТО.</li> </ul>

Дисплейні повідомлення	Можливі причини виникнення несправностей/наслідки та Рішення
 <p>Перевірте рівень гальмівної рідини</p>	<p>* У бачку гальмівної системи залишилося замало гальмівної рідини.</p> <div style="border: 1px solid black; padding: 5px; margin: 5px 0;"> <p><b>▲ УВАГА!</b> Небезпека аварії при низькому рівні гальмівної рідини</p> <p>Якщо рівень гальмівної рідини занизький, може погіршитися ефект гальмування і таким чином характеристики гальмування.</p> <ul style="list-style-type: none"> <li>▶ Негайно зупиніть автомобіль відповідно до правил дорожнього руху. Подальша експлуатація автомобіля заборонена!</li> <li>▶ Зверніться до фахівців спеціалізованої СТО.</li> <li>▶ Не доливайте гальмівну рідину.</li> </ul> </div> <ul style="list-style-type: none"> <li>▶ Негайно зупиніть автомобіль відповідно до правил дорожнього руху. Продовжувати рух заборонено!</li> <li>▶ Зверніться до фахівців спеціалізованої СТО.</li> <li>▶ Не доливайте гальмівну рідину.</li> </ul>
<p>Перегрівання гальма Продовжуйте рух з обережністю</p>	<p>* Коли увімкнений повний привід, гальмівна система може перегрітися під час екстремального використання в умовах бездоріжжя.</p> <ul style="list-style-type: none"> <li>▶ Менше натискайте педаль акселератора або зупиніться і почекайте, поки гальмівна система охолоне.</li> </ul>
<p>Акт. асист. екстр. гальмув. Діапазон функцій обмежений, див. посібник з експлуатації</p>	<p>* Активний асистент екстреного гальмування несправний.</p> <ul style="list-style-type: none"> <li>▶ Відвідайте спеціалізовану СТО.</li> </ul>
<p>Акт. асист. екстрен. гальмув. Діапазон функцій наразі обмежений, див. посібник з експлуатації</p>	<p>* Активний асистент екстреного гальмування тимчасово недоступний.</p> <p>Умови довілля не відповідають системним мегам (→ стор. 164).</p> <ul style="list-style-type: none"> <li>▶ Рухайтесь далі. Система знову буде доступна, як тільки умови довілля відповідатимуть системним мегам.</li> <li>▶ Якщо повідомлення на дисплеї не зникає, зупиніться відповідно до правил дорожнього руху і знову запустіть двигун.</li> </ul>

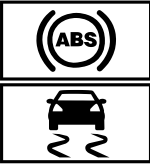
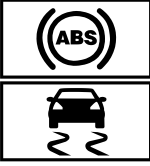

Дисплейні повідомлення	Можливі причини виникнення несправностей/наслідки та Рішення
<p>Радарні датчики забруднені, див. посібник з експлуатації</p>	<p>* Збій радарних датчиків. Можливі причини:</p> <ul style="list-style-type: none"> <li>• забруднення датчиків</li> <li>• сильні опади</li> <li>• тривалий рух по замиській трасі без плавного руху, наприклад, у пустелі</li> </ul> <p>Системи допомоги водієві та системи безпеки руху можуть бути несправні або тимчасово недоступні.</p> <p>Система допомоги водієві та система безпеки руху будуть знову доступні, як тільки будуть усунені причини їх несправності.</p> <p>Якщо повідомлення на дисплеї не зникає:</p> <ul style="list-style-type: none"> <li>▶ Зупиніться згідно з правилами дорожнього руху.</li> <li>▶ Очистіть всі датчики(→ стор. 314).</li> <li>▶ Знову запустіть двигун.</li> </ul>
<p>SOS NOT READY</p>	<p>* Система екстреного виклику Mercedes-Benz недоступна.</p> <p>Можливі причини:</p> <ul style="list-style-type: none"> <li>• Запалювання вимкнене.</li> <li>• Система екстреного виклику Mercedes-Benz несправна.</li> </ul> <ul style="list-style-type: none"> <li>▶ Увімкніть запалювання.</li> </ul> <p>Якщо екстрений виклик недоступний, на багатофункціональному дисплеї комбінації приладів з'являється відповідне повідомлення.</p> <ul style="list-style-type: none"> <li>▶ Відвідайте спеціалізовану СТО.</li> </ul> <p>ⓘ Ви можете отримати інформацію про наявність системи екстреного виклику Mercedes-Benz у певних регіонах на сторінці: <a href="http://www.mercedes-benz.com/connect_ecall">http://www.mercedes-benz.com/connect_ecall</a></p>
<div style="border: 1px solid black; padding: 5px; margin-bottom: 5px;">  </div> <div style="border: 1px solid black; padding: 5px; margin-bottom: 5px;">  </div> <div style="border: 1px solid black; padding: 5px;">  </div> <p>не працює, див. посібник з експлуатації</p>	<p>* Системи EBD, ABS і ESP® несправні.</p> <p>Можлива неправильна робота інших систем руху та систем безпеки руху.</p> <div style="border: 1px solid gray; padding: 10px; margin: 10px 0;"> <p><b>▲ УВАГА!</b> Небезпека заносу при несправності EBD, ABS і ESP®</p> <p>Якщо системи EBD, ABS і ESP® несправні, колеса можуть блокуватися при гальмуванні і ESP® не виконує стабілізацію автомобіля.</p> <p>Це суттєво погіршує керуваність та гальмівні характеристики автомобіля. Гальмівний шлях у випадку аварійного гальмування може подовжитися. До того ж вимикаються інші системи безпеки руху.</p> <ul style="list-style-type: none"> <li>▶ Продовжуйте рух максимально обережно.</li> <li>▶ Необхідно негайно перевірити гальмівну систему на спеціалізованій СТО.</li> </ul> </div> <ul style="list-style-type: none"> <li>▶ Продовжуйте рух максимально обережно.</li> <li>▶ Негайно відвідайте спеціалізовану СТО.</li> </ul>

исплейні повідомлення	Можливі причини виникнення несправностей/наслідки та Рішення
 <p data-bbox="109 277 322 325">не працює, див. посібник з експлуатації</p>	<p data-bbox="387 185 564 210">* ESP® несправна.</p> <p data-bbox="404 220 1025 268">Можлива неправильна робота інших систем руху та систем безпеки руху.</p> <p data-bbox="404 277 1025 354">Гальмівна система продовжує працювати з нормальною дією. Гальмівний шлях у випадку аварійного гальмування може подовжитися.</p> <div data-bbox="404 373 1025 411" style="background-color: #f0f0f0; padding: 5px;"> <p data-bbox="423 379 981 405"><b>▲ УВАГА!</b> Небезпека заносу через несправність в ESP®</p> </div> <p data-bbox="423 421 992 497">Якщо система ESP® несправна, вона не може стабілізувати автомобіль. До того ж вимикаються інші системи безпеки руху.</p> <ul data-bbox="423 507 931 564" style="list-style-type: none"> <li data-bbox="423 507 864 533">▶ Продовжуйте рух максимально обережно.</li> <li data-bbox="423 539 931 564">▶ Перевірте систему ESP® на спеціалізованій СТО.</li> </ul> <ul data-bbox="404 590 846 647" style="list-style-type: none"> <li data-bbox="404 590 846 616">▶ Продовжуйте рух максимально обережно.</li> <li data-bbox="404 622 831 647">▶ Негайно відвідайте спеціалізовану СТО.</li> </ul>
 <p data-bbox="109 756 333 804">наразі недоступн., див. посібник з експлуатації</p>	<p data-bbox="387 663 683 689">* ESP® тимчасово недоступна.</p> <p data-bbox="404 699 1025 746">Можлива неправильна робота інших систем руху та систем безпеки руху.</p> <div data-bbox="404 766 1025 804" style="background-color: #f0f0f0; padding: 5px;"> <p data-bbox="423 772 981 798"><b>▲ УВАГА!</b> Небезпека заносу через несправність в ESP®</p> </div> <p data-bbox="423 813 992 890">Якщо система ESP® несправна, вона не може стабілізувати автомобіль. До того ж вимикаються інші системи безпеки руху.</p> <ul data-bbox="423 900 931 957" style="list-style-type: none"> <li data-bbox="423 900 864 925">▶ Продовжуйте рух максимально обережно.</li> <li data-bbox="423 932 931 957">▶ Перевірте систему ESP® на спеціалізованій СТО.</li> </ul> <ul data-bbox="404 983 1016 1091" style="list-style-type: none"> <li data-bbox="404 983 1003 1031">▶ Обережно проїдьте на відповідній ділянці кілька нескладних поворотів зі швидкістю, більшою ніж 30 км/год.</li> <li data-bbox="404 1037 1016 1091">▶ Якщо повідомлення на дисплеї не зникає, негайно відвідайте спеціалізовану СТО. При цьому рухайтесь обережно.</li> </ul>

ісплейні повідомлення	Можливі причини виникнення несправностей/наслідки та Рішення
 <p data-bbox="87 363 315 411">наразі недоступн., див. посібник з експлуатації</p>	<p data-bbox="361 188 714 212">* ABS і ESP® тимчасово недоступні.</p> <p data-bbox="384 225 994 268">Інші системи руху та системи безпеки руху також можуть бути тимчасово недоступні.</p> <div data-bbox="384 292 1005 627" style="border: 1px solid gray; padding: 5px;"> <p data-bbox="400 300 983 323"><b>▲ УВАГА!</b> Небезпека заносу при несправності ABS і ESP®</p> <p data-bbox="400 339 988 419">Якщо несправні системи ABS і ESP®, колеса можуть блокуватися при гальмуванні і ESP® не виконує стабілізацію автомобіля.</p> <p data-bbox="400 427 960 531">Це суттєво погіршує керуваність та гальмівні характеристики автомобіля. Гальмівний шлях у випадку аварійного гальмування може подовжитися. До того ж вимикаються інші системи забезпечення безпеки руху.</p> <ul data-bbox="400 539 960 619" style="list-style-type: none"> <li>▶ Продовжуйте рух максимально обережно.</li> <li>▶ Необхідно негайно перевірити ABS і ESP® на спеціалізованій СТО.</li> </ul> </div> <ul data-bbox="384 643 994 754" style="list-style-type: none"> <li>▶ Обережно проїдьте на відповідній ділянці деякі незначні повороти зі швидкістю понад 30 км/год.</li> <li>▶ Якщо повідомлення на дисплеї не зникає, негайно відвідайте спеціалізовану СТО. При цьому рухайтесь обережно.</li> </ul>
 <p data-bbox="87 946 315 994">не працює, див. посібник з експлуатації</p>	<p data-bbox="361 770 596 794">* ABS і ESP® несправні.</p> <p data-bbox="384 807 1005 850">Можлива неправильна робота інших систем руху та систем безпеки руху.</p> <p data-bbox="384 863 1005 935">Гальмівна система продовжує працювати з нормальною дією. Гальмівний шлях у випадку аварійного гальмування може подовжитися.</p> <div data-bbox="384 959 1005 1294" style="border: 1px solid gray; padding: 5px;"> <p data-bbox="400 967 983 991"><b>▲ УВАГА!</b> Небезпека заносу при несправності ABS і ESP®</p> <p data-bbox="400 1007 988 1086">Якщо несправні системи ABS і ESP®, колеса можуть блокуватися при гальмуванні і ESP® не виконує стабілізацію автомобіля.</p> <p data-bbox="400 1094 960 1198">Це суттєво погіршує керуваність та гальмівні характеристики автомобіля. Гальмівний шлях у випадку аварійного гальмування може подовжитися. До того ж вимикаються інші системи забезпечення безпеки руху.</p> <ul data-bbox="400 1206 960 1286" style="list-style-type: none"> <li>▶ Продовжуйте рух максимально обережно.</li> <li>▶ Необхідно негайно перевірити ABS і ESP® на спеціалізованій СТО.</li> </ul> </div> <ul data-bbox="384 1310 826 1358" style="list-style-type: none"> <li>▶ Продовжуйте рух максимально обережно.</li> <li>▶ Негайно відвідайте спеціалізовану СТО.</li> </ul>



## Системи допомоги водіви

исплейні повідомлення	Можливі причини виникнення несправностей/наслідки та Рішення
<p>Максимальна швидкість перевищена</p>	<ul style="list-style-type: none"> <li>* Ви перевищили максимально дозовану швидкість (лише для певних країн).</li> <li>▶ Зменшіть швидкість.</li> </ul>
<p>Обмеження швидкості (зимові шини) XXX km/h</p>	<ul style="list-style-type: none"> <li>* Ви досягли збереженої максимальної швидкості руху для зимових шин. Перевищення цієї швидкості неможливе.</li> </ul>
<p>km/h</p>	<ul style="list-style-type: none"> <li>* Обмежувач швидкості не вмикається, оскільки виконані не всі умови увімкнення.</li> <li>▶ Дотримуйтеся умов увімкнення обмежувача швидкості (→ стор. 168).</li> </ul>
<p>Обмежувач не працює</p>	<ul style="list-style-type: none"> <li>* Обмежувач швидкості несправний.</li> <li>▶ Відвідайте спеціалізовану СТО.</li> </ul>
<p>Обмежувач швидкості в пасивному режимі</p>	<ul style="list-style-type: none"> <li>* Коли ви натискаєте педаль акселератора до точки спрацьовування (режим кік-даун), обмежувач швидкості перемикається в пасивний режим (→ стор. 168).</li> </ul>
<p>Обмежувач швидкості. Визначена швидкість перевищена</p>	<ul style="list-style-type: none"> <li>* Ви, використовуючи варіативний обмежувач швидкості, перевищили визначену швидкість більше, ніж на 3 км/год.</li> </ul>
<p>ТЕМРОМАТ і обмежувач швидкості не працюють</p>	<ul style="list-style-type: none"> <li>* ТЕМРОМАТ та обмежувач швидкості несправні.</li> <li>▶ Відвідайте спеціалізовану СТО.</li> </ul>
<p>ТЕМРОМАТ не працює</p>	<ul style="list-style-type: none"> <li>* Несправність ТЕМРОМАТ.</li> <li>▶ Відвідайте спеціалізовану СТО.</li> </ul>
<p>Вимкн.</p>	<ul style="list-style-type: none"> <li>* ТЕМРОМАТ вимкнено.</li> </ul> <p>Якщо додатково лунає попереджувальний звуковий сигнал, ТЕМРОМАТ вимкнулася автоматично (→ стор. 167).</p>
<p>km/h</p>	<ul style="list-style-type: none"> <li>* ТЕМРОМАТ не вмикається, оскільки виконані не всі умови увімкнення.</li> <li>▶ Дотримуйтеся умов увімкнення системи ТЕМРОМАТ (→ стор. 168).</li> </ul>
<p>Актив. асист. з контр. безп. дист. не працює</p>	<ul style="list-style-type: none"> <li>* Активний асистент контролю безпечної дистанції DISTRONIC несправний.</li> </ul> <p>Можлива неправильна робота інших систем руху та систем безпеки руху.</p> <li>▶ Відвідайте спеціалізовану СТО.</li>

Дисплейні повідомлення	Можливі причини виникнення несправностей/наслідки та Рішення
<p>Актив. асистент з контролем безпеч. дистанції DISTRONIC тимчасово недоступний. Див. посібн. з експл.</p>	<p>* Активний асистент контролю безпечної дистанції DISTRONIC тимчасово недоступний. Умови довкілля не відповідають системним мегам (→ стор. 170).</p> <ul style="list-style-type: none"> <li>▶ Рухайтесь далі. Система знову буде доступна, як тільки умови довкілля відповідатимуть системним мегам.</li> </ul>
 <p>наразі недоступн. Камера забруднена</p>	<p>* Огляд камери обмежено. Можливі причини:</p> <ul style="list-style-type: none"> <li>• забруднення вітрового скла в полі огляду камери</li> <li>• сильні опади або туман</li> </ul> <p>Системи допомоги водієві та системи безпеки руху можуть бути несправні або тимчасово недоступні. Якщо причини несправності усунені, системи допомоги водієві та системи безпеки руху знову доступні. Якщо повідомлення на дисплеї не зникає:</p> <ul style="list-style-type: none"> <li>▶ Зупиніться згідно з правилами дорожнього руху.</li> <li>▶ Очистіть вітрове скло.</li> <li>▶ У разі потреби відвідайте спеціалізовану СТО.</li> </ul>
 <p>наразі недоступн. Радарні датчики забруднені</p>	<p>* Збій радарних датчиків. Можливі причини:</p> <ul style="list-style-type: none"> <li>• забруднення датчиків</li> <li>• сильні опади</li> <li>• тривалий рух по замиській трасі без плавного руху, наприклад, у пустелі</li> </ul> <p>Можуть бути задіяні такі системи:</p> <ul style="list-style-type: none"> <li>• Активний асистент контролю безпечної дистанції DISTRONIC</li> <li>• Система контролю мертвої зони</li> <li>• Активний асистент екстреного гальмування</li> </ul> <p>Системи допомоги водієві та системи безпеки руху можуть бути несправні або тимчасово недоступні. Якщо причини несправності усунені, системи допомоги водієві та системи безпеки руху знову доступні. Якщо повідомлення на дисплеї не зникає:</p> <ul style="list-style-type: none"> <li>▶ Зупиніться згідно з правилами дорожнього руху.</li> <li>▶ Очистіть усі датчики (→ стор. 314).</li> <li>▶ Знову запустіть двигун.</li> <li>▶ У разі потреби відвідайте спеціалізовану СТО.</li> </ul>
<p>Актив. асистент з контролем безпечної дистанції DISTRONIC знову доступний.</p>	<p>* Активний асистент контролю безпечної дистанції DISTRONIC знову готовий до роботи та його можна увімкнути (→ стор. 171).</p>





исплейні повідомлення	Можливі причини виникнення несправностей/наслідки та Рішення
 <p>Вимкн.</p>	<p>* Функція HOLD вимкнена, тому що автомобіль буксує або не виконані умови увімкнення.</p> <p>▶ Пізніше знову увімкніть функцію HOLD або перевірте умови увімкнення функції HOLD (→ стор. 173).</p>
<p>Система розпізнавання дорожніх знаків не працює</p>	<p>* Система розпізнавання дорожніх знаків несправна.</p> <p>▶ Відвідайте спеціалізовану СТО.</p>
<p>Система розпізнавання дорожніх знаків. Огляд камери обмежений. Див. посібник з експлуатації</p>	<p>* Огляд камери обмежено. Можливі причини:</p> <ul style="list-style-type: none"> <li>• забруднення вітрового скла в полі огляду камери</li> <li>• сильні опади або туман</li> </ul> <p>Системи допомоги водієві та системи безпеки руху можуть бути несправні або тимчасово недоступні.</p> <p>Система допомоги водієві та система безпеки руху будуть знову доступні, як тільки будуть усунені причини їх несправності.</p> <p>Якщо повідомлення на дисплеї не зникає:</p> <p>▶ Зупиніться згідно з правилами дорожнього руху.</p> <p>▶ Очистіть вітрове скло.</p>
<p>Система розпізнавання дорожніх знаків наразі недоступна, див. посібник з експлуатації</p>	<p>* Система розпізнавання дорожніх знаків тимчасово недоступна (→ стор. 181).</p> <p>▶ Рухайтесь далі.</p> <p>Якщо причини несправності усунені, система знову доступна.</p>
<p>Система контролю мертвої зони не працює</p>	<p>* Система контролю мертвої зони несправна (→ стор. 182).</p> <p>▶ Відвідайте спеціалізовану СТО.</p>
<p>Totwinkel-Assistent Anhänger nicht überwacht</p>	<p>* Якщо встановлено електричне з'єднання між автомобілем і причепом, система контролю мертвої зони залишається доступною, але зона поруч з причепом не контролюється. Таким чином функціонування системи контролю мертвої зони може бути обмеженим (→ стор. 182).</p> <p>▶ Натисніть на ліву панель сенсорного керування і підтвердіть повідомлення на дисплеї.</p>
<p>Система контролю мертвої зони наразі недоступна, див. посібник з експлуатації</p>	<p>* Система контролю мертвої зони тимчасово недоступна (→ стор. 182).</p> <p>Досягнуті системні межі (→ стор. 182).</p> <p>▶ Рухайтесь далі.</p> <p>Якщо причини несправності усунені, система знову доступна.</p> <p>або</p> <p>▶ Якщо повідомлення на дисплеї не зникає, зупиніться відповідно до правил дорожнього руху і знову запустіть двигун.</p> <p>▶ Якщо потрібно, очистіть задній бампер. Якщо бампер сильно забруднений, робота датчиків на ньому може бути порушена.</p>



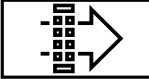

Іспейні повідомлення	Можливі причини виникнення несправностей/наслідки та Рішення
<p>Активна сист. контролю смуги руху. Огляд камери обмежений. Див. посібник з експлуатації</p>	<p>* Огляд камери обмежений (→ стор. 186).</p> <p>Можливі причини:</p> <ul style="list-style-type: none"> <li>• забруднення вітрового скла в полі огляду камери</li> <li>• сильні опади або туман</li> </ul> <p>Системи допомоги водієві та системи безпеки руху можуть бути несправні або тимчасово недоступні.</p> <p>Якщо причини несправності усунені, системи допомоги водієві та системи безпеки руху знову доступні.</p> <p>Якщо повідомлення на дисплеї не зникає:</p> <ul style="list-style-type: none"> <li>▶ Зупиніться згідно з правилами дорожнього руху.</li> <li>▶ Очистіть вітрове скло.</li> </ul>
<p>Активна система контролю смуги руху не працює</p>	<p>* Активна система контролю смуги руху несправна (→ стор. 186).</p> <ul style="list-style-type: none"> <li>▶ Відвідайте спеціалізовану СТО.</li> </ul>
<p>Активна система контролю смуги руху наразі недоступна, див. посібник з експлуатації</p>	<p>* Активна система контролю смуги руху тимчасово недоступна (→ стор. 186).</p> <p>Умови довікля не відповідають системним межах (→ стор. 186).</p> <ul style="list-style-type: none"> <li>▶ Рухайтесь далі.</li> </ul> <p>Система буде знову доступна, як тільки умови довікля відповідатимуть системним межах.</p> <p>Якщо повідомлення на дисплеї не зникає:</p> <ul style="list-style-type: none"> <li>▶ Зупиніться згідно з правилами дорожнього руху.</li> <li>▶ Очистіть вітрове скло.</li> </ul>
 <p>Attention Assist не працює</p>	<p>* Система ATTENTION ASSIST несправна.</p> <ul style="list-style-type: none"> <li>▶ Відвідайте спеціалізовану СТО.</li> </ul>
 <p>Attention Assist: Pause!</p>	<p>* Система ATTENTION ASSIST розпізнала втому або зростаючу неувважність водія (→ стор. 179).</p> <ul style="list-style-type: none"> <li>▶ Якщо потрібно, зробіть перерву.</li> </ul>

## Двигун

Іспейні повідомлення	Можливі причини виникнення несправностей/наслідки та Рішення
	<p>* Несправність електродвигуна вентилятора.</p> <ul style="list-style-type: none"> <li>▶ Без високого навантаження двигуна продовжуйте рух до найближчої спеціалізованої СТО. При цьому стежте за тим, щоб індикація температури охолоджувальної рідини залишалася нижче 120 °С.</li> </ul>

Дисплейні повідомлення	Можливі причини виникнення несправностей/наслідки та Рішення
 <p>Запас пального</p>	<p>* Запас палива досягнув резервної межі.</p> <ul style="list-style-type: none"> <li>▶ Заправте автомобіль.</li> </ul>
 <p>Замініть повітряний фільтр</p>	<p>* <b>Автомобілі з дизельним двигуном:</b> повітряний фільтр двигуна забруднений і його слід замінити.</p> <ul style="list-style-type: none"> <li>▶ Відвідайте спеціалізовану СТО.</li> </ul>
 <p>Очистіть паливний фільтр</p>	<p>* Накопичена у вологовідділювачі вода досягла максимального рівня заповнення.</p> <ul style="list-style-type: none"> <li>▶ Видаліть воду з вологовідділювача (→ стор. 310).</li> </ul>
 <p>Вимірювання рівня моторного масла неможливе</p>	<p>* Електричний зв'язок з датчиком рівня масла перервано або датчик рівня масла несправний.</p> <p>Рівень моторного масла впав до мінімального значення.</p> <ul style="list-style-type: none"> <li>▶ Відвідайте спеціалізовану СТО.</li> </ul>
 <p>Тиск машинного мастила Зупинка Двигун вимкн.</p>	<p>* Повідомлення на дисплеї лише для певної механізації: Рівень тиску моторного масла занадто низький.</p> <div style="border: 1px solid black; padding: 5px; margin-bottom: 10px;"> <p><b>!</b> <b>ВКАЗІВКА</b> Пошкодження двигуна через рух з занадто низьким тиском моторного масла</p> <ul style="list-style-type: none"> <li>▶ Уникайте руху з занадто низьким тиском моторного масла.</li> </ul> </div> <ul style="list-style-type: none"> <li>▶ Негайно зупиніть автомобіль відповідно до правил дорожнього руху. Продовжувати рух заборонено!</li> <li>▶ Повідомте фахівців спеціалізованої СТО.</li> </ul>
 <p>При заправці долийте 1 літр моторного масла</p>	<p>* Повідомлення на дисплеї лише для певної механізації: Рівень моторного масла впав до мінімального значення.</p> <div style="border: 1px solid black; padding: 5px; margin-bottom: 10px;"> <p><b>!</b> <b>Вказівка</b> Пошкодження двигуна через рух з замалою кількістю моторного масла</p> <ul style="list-style-type: none"> <li>▶ Уникайте тривалого руху з занадто малою кількістю моторного масла.</li> </ul> </div> <ul style="list-style-type: none"> <li>▶ Перевірте рівень моторного масла при наступній зупинці для заправки.</li> </ul> <p>Долийте моторне масло (→ стор. 306).</p> <p>Вказівки щодо моторного масла (→ стор. 381).</p>

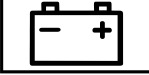
дисплейні повідомлення	Можливі причини виникнення несправностей/наслідки та Рішення
 <p>Рівень моторного масла. Зменшіть рівень масла</p>	<p>* Повідомлення на дисплеї лише для певної механізації: Рівень моторного масла занадто високий.</p> <div style="border: 1px solid gray; padding: 5px; margin-bottom: 5px;"> <p><b>!</b> <b>Вказівка</b> Пошкодження двигуна через рух з занадто великою кількістю моторного масла</p> </div> <div style="border: 1px solid gray; padding: 5px; margin-bottom: 5px;"> <p>► Уникайте тривалого руху з занадто великою кількістю моторного масла.</p> </div> <p>► Негайно відвідайте спеціалізовану СТО та відкачайте моторне масло.</p>
 <p>Рівень моторного масла. Зупиніть автомобіль. Вимкніть двигун.</p>	<p>* Повідомлення на дисплеї лише для певної механізації: Рівень моторного масла занадто низький.</p> <div style="border: 1px solid gray; padding: 5px; margin-bottom: 5px;"> <p><b>!</b> <b>Вказівка</b> Пошкодження двигуна через рух з замалою кількістю моторного масла</p> </div> <div style="border: 1px solid gray; padding: 5px; margin-bottom: 5px;"> <p>► Уникайте тривалого руху з занадто малою кількістю моторного масла.</p> </div> <p>► Негайно зупиніть автомобіль відповідно до правил дорожнього руху. Продовжувати рух заборонено!</p> <p>► Вимкніть двигун.</p> <p>► Перевірте рівень моторного масла.</p> <p>Долийте моторне масло (→ стор. 306). Вказівки щодо моторного масла (→ стор. 381).</p>
 <p>При зупинці на заправку перевірте рівень масла</p>	<p>* Рівень моторного масла впав до мінімального значення.</p> <div style="border: 1px solid gray; padding: 5px; margin-bottom: 5px;"> <p><b>!</b> <b>Вказівка</b> Пошкодження двигуна через рух з замалою кількістю моторного масла</p> </div> <div style="border: 1px solid gray; padding: 5px; margin-bottom: 5px;"> <p>► Уникайте тривалого руху з занадто малою кількістю моторного масла.</p> </div> <p>► Перевірте рівень моторного масла при наступній зупинці для заправки.</p> <p>Долийте моторне масло (→ стор. 306). Вказівки щодо моторного масла (→ стор. 381).</p>
 <p>Зупиніть автомобіль. Залиште двигун працювати</p>	<p>* Рівень заряду акумуляторної батареї надто низький.</p> <p>► Негайно зупиніть автомобіль відповідно до правил дорожнього руху. Продовжувати рух заборонено!</p> <p>► Не вимикайте двигун.</p> <p>► Продовжити рух можна лише тоді, коли зникне відповідне повідомлення на дисплеї.</p>

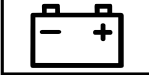
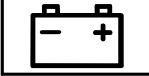
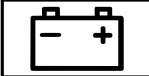
исплейні повідомлення	Можливі причини виникнення несправностей/наслідки та Рішення
 <p data-bbox="109 277 344 352">Зупиніть автомобіль, див. посібник з експлуатації</p>	<p data-bbox="389 188 1005 236">* Акумуляторна батарея більше не заряджається. Рівень заряду батареї занадто низький.</p> <div data-bbox="407 252 1031 395" style="border: 1px solid black; padding: 5px;"> <p data-bbox="426 261 994 316"><b>!</b> <b>Вказівка</b> Можливі пошкодження двигуна при продовженні руху</p> <ul style="list-style-type: none"> <li data-bbox="426 325 949 352">▶ Подальша експлуатація автомобіля забороняється!</li> <li data-bbox="426 357 792 384">▶ Зверніться на спеціалізовану СТО.</li> </ul> </div> <ul style="list-style-type: none"> <li data-bbox="407 411 938 459">▶ Негайно зупиніть автомобіль відповідно до правил дорожнього руху. Продовжувати рух заборонено!</li> <li data-bbox="407 464 613 491">▶ Вимкніть двигун.</li> <li data-bbox="407 496 871 523">▶ Зверніться до фахівців спеціалізованої СТО.</li> </ul>
 <p data-bbox="109 628 344 676">Запустіть двигун, див. посібник з експлуатації</p>	<p data-bbox="389 539 1028 587">* Двигун вимкнений і рівень заряду акумуляторної батареї надто низький.</p> <ul style="list-style-type: none"> <li data-bbox="407 596 860 624">▶ Вимкніть непотрібні електричні споживачі.</li> <li data-bbox="407 628 994 703">▶ Дайте двигуну попрацювати кілька хвилин або проїдьте достатньо довгий відрізок. Батарея зарядиться.</li> </ul>
 <p data-bbox="109 804 344 852">Див. посібник з експлуатації</p>	<p data-bbox="389 715 748 742">* Акумуляторна батарея розряджена.</p> <div data-bbox="407 758 1031 901" style="border: 1px solid black; padding: 5px;"> <p data-bbox="426 767 994 821"><b>!</b> <b>Вказівка</b> Можливі пошкодження двигуна при продовженні руху</p> <ul style="list-style-type: none"> <li data-bbox="426 831 949 858">▶ Подальша експлуатація автомобіля забороняється!</li> <li data-bbox="426 863 792 890">▶ Зверніться на спеціалізовану СТО.</li> </ul> </div> <ul style="list-style-type: none"> <li data-bbox="407 911 916 959">▶ Негайно зупиніть автомобіль згідно з правилами дорожнього руху та вимкніть двигун.</li> <li data-bbox="407 963 871 991">▶ Зверніться до фахівців спеціалізованої СТО.</li> </ul>

**дисплейні повідомлення**



Охолоджувальна рідина.  
Зупиніть автомобіль.  
Вимкніть двигун

**Можливі причини виникнення несправностей/наслідки та Рішення**

\* Охолоджувальна рідина занадто гаряча.

- ▶ Негайно зупиніть автомобіль згідно з правилами дорожнього руху та вимкніть двигун.

**▲ УВАГА** Небезпека отримання опіків при відкриванні капоту

За умови перегрівання двигуна або пожежі в моторному відсіку під час відкриття капоту разом з гарячим газом можуть виділятися і продукти згоряння експлуатаційних матеріалів.

- ▶ Перед відкриванням капоту дайте перегрітому двигуну охолонути.
- ▶ У випадку пожежі в моторному відсіку закрийте капот і зверніться до пожежної охорони.

**▲ УВАГА!** Небезпека отримання опіку через гарячу охолоджувальну рідину

Система охолодження двигуна знаходиться під тиском, особливо при нагрітому двигуні. При відкриванні запірної кришки існує небезпека опіків гарячими бризками охолоджувальної рідини.







- ▶ Перед відкриванням запірної кришки необхідно дати двигуну охолонути.
- ▶ При відкриванні вдягайте захисні рукавиці та захисні окуляри.
- ▶ Щоб зменшити тиск, повільно відкрийте запірну кришку.



- ▶ Зачекайте, поки двигун охолоне.
- ▶ Переконайтеся в тому, що відсутні перешкоди для подачі повітря до радіатора двигуна.
- ▶ Без високого навантаження двигуна продовжуйте рух до найближчої спеціалізованої СТО. При цьому стежте за тим, щоб індикація температури охолоджувальної рідини залишалася нижче 120 °С.

исплейні повідомлення	Можливі причини виникнення несправностей/наслідки та Рішення
<p>Долейте охолоджуючу рідину, див. посібник з експлуатації</p>	<p>* Рівень охолоджувальної рідини занадто низький.</p> <div style="border: 1px solid black; padding: 5px; margin-bottom: 10px;"> <p><b>▲ УВАГА!</b> Небезпека отримання опіку через гарячу охолоджувальну рідину</p> <p>Система охолодження двигуна знаходиться під тиском, особливо при нагрітому двигуні. При відкриванні запірної кришки існує небезпека опіків гарячими бризками охолоджувальної рідини.</p> <ul style="list-style-type: none"> <li>▶ Перед відкриванням запірної кришки необхідно дати двигуну охолонути.</li> <li>▶ При відкриванні вдягайте захисні рукавиці та захисні окуляри.</li> <li>▶ Щоб зменшити тиск, повільно відкрийте запірну кришку.</li> </ul> </div> <div style="border: 1px solid black; padding: 5px; margin-bottom: 10px;"> <p><b>■ Вказівка</b> Пошкодження двигуна через занадто малу кількість охолоджуючої рідини</p> <ul style="list-style-type: none"> <li>▶ Уникайте тривалого руху з малою кількістю охолоджуючої рідини.</li> </ul> </div> <p>▶ Долейте охолоджувальну рідину (→ стор. 307).</p>
<p>Регенерація неможлива</p>	<p>* Виконано не всі умови регенерації сажового фільтра (→ стор. 134).</p> <ul style="list-style-type: none"> <li>▶ Рухайтесь в нормальному режимі далі, поки не будуть виконані всі умови регенерації сажового фільтра.</li> </ul> <p>Ступінь завантаження сажового фільтра становить більше 50 % і на комбінації приладів знову з'являється відповідне повідомлення.</p> <ul style="list-style-type: none"> <li>▶ Зверніться на спеціалізовану СТО.</li> </ul>



**AdBlue® (автомобілі, зареєстровані як легкові)**

исплейні повідомлення	Можливі причини виникнення несправностей/наслідки та Рішення
 <p>AdBlue nachfüllen s. Betriebsanleitung</p>	<p>* Запас AdBlue® опустився нижче позначки резерву.</p> <ul style="list-style-type: none"> <li>▶ Негайно долийте не менше 8 л AdBlue®(→ стор. 151).</li> </ul>





Дисплейні повідомлення	Можливі причини виникнення несправностей/наслідки та Рішення
 Долейте AdBlue. Потужн. обм. через XXX км Див. посібник з експлуатації	* Низький запас AdBlue® призводить до обмеження швидкості після проходження відображеної відстані. ► Негайно долийте не менше 8 л AdBlue®(→ стор. 151).
 Долейте AdBlue Потужн. обм.: 20 км/год Зап. немож. через XXX км	* Низький запас AdBlue® призводить до обмеження швидкості до макс. 20 км/год. Після проходження відображеної відстані пуск двигуна більше не можливий. ► Негайно долийте не менше 8 л AdBlue®(→ стор. 151).
 AdBlue nachfüllen Kein Start in XXX км	* Запасу AdBlue® вистачить лише для вказаного відрізка шляху. ► Негайно долийте не менше 8 л AdBlue®(→ стор. 151). ⓘ Повідомлення зникне приблизно через кілька хвилин після початку руху зі швидкістю понад 15 км/год.
 AdBlue nachfüllen Kein Start möglich	* Запас AdBlue® вичерпано. Ви більше не можете запустити двигун. ► Негайно долийте не менше 8 л AdBlue®(→ стор. 151). ► Увімкніть запалювання. Знову запустити двигун можна приблизно через хвилину.
 Сист. помилка Пуск нем. ч-з XXXкм	* Система AdBlue® несправна. Після проходження відображеної відстані пуск двигуна більше не можливий. ► Негайно відвідайте спеціалізовану СТО.
 Системна помилка AdBlue, див. посібник з експлуатації	* Система AdBlue® несправна. ► Негайно відвідайте спеціалізовану СТО.
 Keine Messung des Füllstandes möglich	* У випадку несправності системи AdBlue® в меню техобслуговування не відображається рівень заповнення бака. Інформування про несправність системи AdBlue® відбувається за допомогою відповідних попереджувальних повідомлень. ► Відвідайте спеціалізовану СТО.

исплейні повідомлення	Можливі причини виникнення несправностей/наслідки та Рішення
 <p>Системна помилка AdBlue Потужн. обм. через XXX км Див. посібник з експлуатації</p>	<p>* Система AdBlue® несправна. Системна помилка призводить до обмеження швидкості після проходження відображеної відстані.</p> <p>▶ Негайно відвідайте спеціалізовану СТО.</p>
 <p>Системна помилка AdBlue Потужн. обм.: 20 км/год Зап. немож. через XXX км</p>	<p>* Система AdBlue® несправна. Несправність системи призводить до обмеження швидкості до 20 км/год. Після проходження вказаного відрізка шляху пуск двигуна більше не можливий.</p> <p>▶ Негайно відвідайте спеціалізовану СТО.</p>
 <p>Системна помилка AdBlue. Запуск неможливий</p>	<p>* Система AdBlue® несправна. Ви більше не можете запустити двигун.</p> <p>▶ Негайно повідомте фахівців спеціалізованої СТО.</p>

### AdBlue® (автомобілі, зареєстровані як вантажні)



исплейні повідомлення	Можливі причини виникнення несправностей/наслідки та Рішення
 <p>AdBlue nachfüllen s. Betriebsanleitung</p>	<p>* Запас AdBlue® опустився нижче позначки резерву.</p> <p>▶ Негайно долийте не менше 8 л AdBlue®(→ стор. 151).</p>
 <p>Долийте AdBlue. Потужність зменшена</p>	<p>* Запас AdBlue® опустився нижче позначки резерву. Потужність обмежена до 75 відсотків потужності двигуна.</p> <p>▶ Негайно долийте не менше 8 л AdBlue®(→ стор. 151).</p>
 <p>Долийте AdBlue. Після повт. пуску двигуна Потужн. зменш.: 20 км/год</p>	<p>* Низький запас AdBlue® призводить при наступному запуску двигуна до обмеження швидкості до макс. 20 км/год.</p> <p>▶ Негайно долийте не менше 8 л AdBlue®(→ стор. 151).</p>



Іспейні повідомлення	Можливі причини виникнення несправностей/наслідки та Рішення
 <p>AdBlue nachfüllen Leistung vermindert: 20 км/год</p>	<p>* Якщо запас AdBlue® вичерпано, швидкість буде обмежена до 20 км/год.</p> <ul style="list-style-type: none"> <li>▶ Негайно долийте не менше 8 л AdBlue® (→ стор. 151).</li> <li>▶ Увімкніть запалювання.</li> </ul>
 <p>Системна помилка AdBlue, див. посібник з експлуатації</p>	<p>* Система AdBlue® несправна.</p> <ul style="list-style-type: none"> <li>▶ Негайно відвідайте спеціалізовану СТО.</li> </ul>
 <p>Системна помилка AdBlue. Потужність зменшена</p>	<p>* Система AdBlue® несправна. Потужність обмежена до 75 % крутного моменту двигуна.</p> <ul style="list-style-type: none"> <li>▶ Негайно відвідайте спеціалізовану СТО.</li> </ul>
 <p>Системна помилка AdBlue. Після повт. пуску двигуна Потужн. зменш.: XXX км/год</p>	<p>* Система AdBlue® несправна. Несправність системи призводить при наступному запуску двигуна до обмеження швидкості до 20 км/год.</p> <ul style="list-style-type: none"> <li>▶ Негайно відвідайте спеціалізовану СТО.</li> </ul>
 <p>Системна помилка AdBlue. Потужність зменшена: 20 км/год</p>	<p>* Система AdBlue® несправна. Несправність системи призводить до обмеження швидкості до 20 км/год.</p> <ul style="list-style-type: none"> <li>▶ Негайно повідомте фахівців спеціалізованої СТО.</li> </ul>

## Шини





Іспейні повідомлення	Можливі причини виникнення несправностей/наслідки та Рішення
<p>Система контролю тиску в шинах не працює. Відсутні датчики тиску повітря в шині</p>	<p>* У встановлених колесах немає придатних датчиків тиску повітря в шині. Система контролю тиску в шинах вимкнена.</p> <ul style="list-style-type: none"> <li>▶ Встановіть колеса з придатними датчиками тиску повітря в шині.</li> </ul>
 <p>Відсутні датчики тиску повітря в шині</p>	<p>* На одній або кількох шинах відсутній сигнал датчика тиску повітря в шині. У пошкодженій шині не відображається значення тиску.</p> <ul style="list-style-type: none"> <li>▶ Замініть несправний датчик тиску повітря в шині на спеціалізованій СТО.</li> </ul>

Ісплейні повідомлення	Можливі причини виникнення несправностей/наслідки та Рішення
<p>Перевірка тиску в шинах наразі недостатня</p>	<p>* Заважає потужне джерело радіосигналу. Тому не приймаються сигнали датчика тиску повітря в шині. Система контролю тиску в шинах тимчасово недоступна.</p> <p>▶ Рухайтесь далі. Як тільки причина усунена, система контролю тиску в шинах вмикається автоматично.</p>
 <p>Увага! Дефект шини</p>	<p>* В одній або кількох шинах раптом зменшився тиск. Відобразиться положення колеса.</p> <div style="border: 1px solid gray; padding: 5px; margin: 10px 0;"> <p><b>▲ УВАГА!</b> Небезпека аварії при русі з шинами без тиску</p> <p>Шини без тиску приховують наступні небезпеки:</p> <ul style="list-style-type: none"> <li>• шини можуть надміру нагріватися і спричинити пожежу;</li> <li>• можуть суттєво погіршитися ходові властивості автомобіля, а також керованість- і гальмівні характеристики.</li> </ul> <p>Тоді ви можете втратити контроль над керуванням автомобіля.</p> <ul style="list-style-type: none"> <li>▶ Не їдьте з шинами без тиску.</li> <li>▶ Дотримуйтеся вказівок щодо пошкодження шин.</li> </ul> </div> <p>Вказівки при пошкодженні шин (→ стор. 320).</p> <ul style="list-style-type: none"> <li>▶ Зупиніть автомобіль відповідно до правил дорожнього руху.</li> <li>▶ Перевірте шини.</li> </ul>
 <p>Перевірте шини</p>	<p>* В одній або кількох шинах сильно зменшився тиск. Відобразиться положення колеса.</p> <div style="border: 1px solid gray; padding: 5px; margin: 10px 0;"> <p><b>▲ УВАГА!</b> Небезпека аварії через занадто низький тиск в шині</p> <p>Шини з надто низьким тиском можуть бути небезпечними з наступних причин.</p> <ul style="list-style-type: none"> <li>• Шини можуть розірватися, особливо при збільшенні навантаження та швидкості.</li> <li>• Шини можуть надмірно та/або нерівномірно зношуватися, що може сильно погіршити їх зчеплення з дорогою.</li> <li>• можуть суттєво погіршитися ходові властивості автомобіля, а також керованість- і гальмівні характеристики.</li> </ul> <p>Тоді ви можете втратити контроль над керуванням автомобіля.</p> <ul style="list-style-type: none"> <li>▶ Дотримуйтеся рекомендованих значень тиску в шинах.</li> <li>▶ При потребі коригуйте тиск в шині.</li> </ul> </div> <ul style="list-style-type: none"> <li>▶ Зупиніть автомобіль відповідно до правил дорожнього руху.</li> <li>▶ Перевірте тиск у шинах (→ стор. 342) та шини.</li> </ul>



ісплейні повідомлення	Можливі причини виникнення несправностей/наслідки та Рішення
 <p>Відрегулюйте тиск у шинах</p>	<p>* Принаймні в одній шині тиск занадто низький або тиск у шинах коліс значно відрізняється.</p> <ul style="list-style-type: none"> <li>▶ Перевірте тиск у шинах і за потреби підкачайте повітря.</li> <li>▶ При правильно налаштованому тиску в шинах знову запустіть систему контролю тиску в шинах (→ стор. 356).</li> </ul>
<p>Контр. тиску в шинах не працює</p>	<p>* Система контролю тиску в шинах несправна.</p> <ul style="list-style-type: none"> <li>▶ Відвідайте спеціалізовану СТО.</li> </ul>
<p>Тиск у шинах. Перевірте шини</p>	<p>* Система попередження про зниження тиску в шинах розпізнала сильну втрату тиску.</p> <div style="border: 1px solid gray; padding: 5px; margin: 10px 0;"> <p><b>▲ УВАГА!</b> Небезпека аварії через занадто низький тиск в шині</p> <p>Шини з надто низьким тиском можуть бути небезпечними з наступних причин.</p> <ul style="list-style-type: none"> <li>• Шини можуть розірватися, особливо при збільшенні навантаження та швидкості.</li> <li>• Шини можуть надмірно та/або нерівномірно зношуватися, що може сильно погіршити їх зчеплення з дорогою.</li> <li>• можуть суттєво погіршитися ходові властивості автомобіля, а також керованість- і гальмівні характеристики.</li> </ul> <p>Тоді ви можете втратити контроль над керуванням автомобіля.</p> <ul style="list-style-type: none"> <li>▶ Дотримуйтеся рекомендованих значень тиску в шинах.</li> <li>▶ При потребі коригуйте тиск в шині.</li> </ul> </div> <ul style="list-style-type: none"> <li>▶ Зупиніть автомобіль відповідно до правил дорожнього руху.</li> <li>▶ Перевірте тиск у шинах (→ стор. 342) та шини.</li> <li>▶ При правильно налаштованому тиску в шинах перезапустіть попередження про зниження тиску в шинах .</li> </ul>





## Ключ



ісплейні повідомлення	Можливі причини виникнення несправностей/наслідки та Рішення
 <p>Покладіть ключ у зазначений відсік, див. посібник з експлуатації</p>	<p>* Розпізнавання ключа порушене.</p> <ul style="list-style-type: none"> <li>▶ Змініть місце розташування ключа в автомобілі.</li> <li>▶ Запустіть автомобіль ключем у речовому відділенні (→ стор. 122).</li> </ul>

исплейні повідомлення	Можливі причини виникнення несправностей/наслідки та ▶ Рішення
 <p>Ключ не розпізнано (червоне повідомлення на дисплеї)</p>	<p>* Ключ не розпізнано, і можливо, він більше не знаходиться в автомобілі.</p> <p>Якщо ключа більше немає в автомобілі і ви зупиняєте двигун:</p> <ul style="list-style-type: none"> <li>• Ви більше не можете запустити двигун.</li> <li>• Ви не можете централізовано заблокувати автомобіль.</li> </ul> <p>▶ Переконайтеся, що ключ знаходиться в автомобілі.</p> <p>Якщо розпізнавання ключа несправне через сильне джерело радіосигналу:</p> <ul style="list-style-type: none"> <li>▶ Негайно зупиніть автомобіль відповідно до правил дорожнього руху.</li> <li>▶ Покладіть ключ у речове відділення для запуску за допомогою ключа (→ стор. 122).</li> </ul>
 <p>Ключ не розпізнано (біле повідомлення на дисплеї)</p>	<p>* На цей час ключ не розпізнаний.</p> <ul style="list-style-type: none"> <li>▶ Змініть місце розташування ключа в автомобілі.</li> <li>▶ Якщо ключ і надалі не розпізнається, запустіть двигун ключем в речовому відділенні (→ стор. 122).</li> </ul>
 <p>Замініть батарейку ключа</p>	<p>* Елемент живлення ключа розряджений.</p> <ul style="list-style-type: none"> <li>▶ Замініть елемент живлення (→ стор. 47).</li> </ul>
 <p>Замініть ключ</p>	<p>* Ключ потрібно замінити.</p> <ul style="list-style-type: none"> <li>▶ Відвідайте спеціалізовану СТО.</li> </ul>



## Автомобіль

исплейні повідомлення	Можливі причини виникнення несправностей/наслідки та ▶ Рішення
 <p>Долейте рідину омивача</p>	<p>* Рівень омиваючої рідини в бачку склоомивача опустився нижче мінімального значення.</p> <ul style="list-style-type: none"> <li>▶ Долейте рідину омивача (→ стор. 309).</li> </ul>
	<p>* Відкриті принаймні одні двері.</p> <ul style="list-style-type: none"> <li>▶ Закрийте всі двері.</li> </ul>

ісплейні повідомлення	Можливі причини виникнення несправностей/наслідки та Рішення
	<p>* Капот відкритий. Негайно зупиніть автомобіль згідно з правилами дорожнього руху.</p> <p><b>▲ УВАГА!</b> Небезпека аварії через розблокований капот під час руху</p> <p>Розблокований капот під час руху може відкритися та перекрити огляд.</p> <ul style="list-style-type: none"> <li>▶ Ніколи не розблокуйте капот під час руху.</li> <li>▶ Перед кожною поїздкою переконайтеся, що капот заблокований.</li> </ul> <ul style="list-style-type: none"> <li>▶ Негайно зупиніть автомобіль згідно з правилами дорожнього руху.</li> <li>▶ Закрийте капот.</li> </ul>
 <p>не працює, див. посібник з експл.</p>	<p>* Автономний обігрівач тимчасово несправний.</p> <ul style="list-style-type: none"> <li>▶ В автомобілі, що стоїть на горизонтальній рівній поверхні з охолодженим двигуном: чотири рази з інтервалом у кілька хвилин спробуйте увімкнути автономний обігрівач.</li> <li>▶ Якщо автономний обігрівач не вмикається: відвідайте спеціалізовану СТО.</li> </ul>
 <p>не працює. Заправте паливом</p>	<p>* У паливному баку занадто мало палива. Автономний обігрівач не вмикається.</p> <ul style="list-style-type: none"> <li>▶ Заправте автомобіль.</li> </ul>
 <p>не працює, низький заряд батареї</p>	<p>* Занадто низька напруга бортової мережі. Автономний обігрівач вимкнувся.</p> <ul style="list-style-type: none"> <li>▶ Проїдьте довший відрізок, поки акумуляторна батарея достатньо не зарядиться.</li> </ul>
 <p>Перед запуском покрутіть рульове колесо</p>	<p>* <b>Автомобілі з механічною коробкою передач:</b> електричне блокування рульового управління не може розблокувати рульове колесо.</p> <ul style="list-style-type: none"> <li>▶ Вимкніть запалювання.</li> <li>▶ Щоб усунути заклинювання, трохи поверніть рульове колесо ліворуч та праворуч.</li> <li>▶ Увімкніть запалювання.</li> </ul>





исплеїні повідо- млення	Можливі причини виникнення несправностей/наслідки та ► Рішення
 <p>Керування порушене див. Посібник з експлуатації</p>	<p>* Автомобілі з механічною коробкою передач: електричне блокування рульового колеса несправне. Рульове управління може бути заблоковане електричним блокуванням рульового колеса.</p> <p><b>▲ УВАГА!</b> Небезпека аварії при обмеженій керованості</p> <p>Якщо рульове управління не функціонує, так як це передбачалося, існує загроза безпеки при експлуатації автомобіля.</p> <ul style="list-style-type: none"> <li>► Негайно зупиніть автомобіль відповідно до правил дорожнього руху. Подальша експлуатація автомобіля забороняється!</li> <li>► Зверніться на спеціалізовану СТО.</li> </ul> <ul style="list-style-type: none"> <li>► Негайно зупиніть автомобіль відповідно до правил дорожнього руху. Продовжувати рух заборонено!</li> <li>► Повідомте фахівців спеціалізованої СТО.</li> </ul>
 <p>Неспр. рул. управ. Підвищене зусилля, див. посібник з експлуатації</p>	<p>* Підтримка підсилювача рульового управління несправна.</p> <p><b>▲ УВАГА!</b> Небезпека аварії через зміну керованості</p> <p>Якщо підтримка підсилювача рульового управління несправна частково або повністю, потрібно докладати більше зусиль при керуванні.</p> <ul style="list-style-type: none"> <li>► Якщо можливе безпечне керування, продовжуйте обережно їхати далі.</li> <li>► Негайно зверніться на спеціалізовану СТО.</li> </ul> <ul style="list-style-type: none"> <li>► Якщо можливе безпечне керування, обережно рухайтесь далі.</li> <li>► Негайно зверніться на спеціалізовану СТО.</li> </ul>
 <p>Неспр. рул. управ. Негайно зупиніться! Див. посібник з експлуатації</p>	<p>* Несправне рульове управління. Керованість помітно погіршилася.</p> <p><b>▲ УВАГА!</b> Небезпека аварії при обмеженій керованості</p> <p>Якщо рульове управління не функціонує, так як це передбачалося, існує загроза безпеки при експлуатації автомобіля.</p> <ul style="list-style-type: none"> <li>► Негайно зупиніть автомобіль відповідно до правил дорожнього руху. Подальша експлуатація автомобіля забороняється!</li> <li>► Зверніться на спеціалізовану СТО.</li> </ul> <ul style="list-style-type: none"> <li>► Негайно зупиніть автомобіль відповідно до правил дорожнього руху. Продовжувати рух заборонено!</li> <li>► Зверніться до фахівців спеціалізованої СТО.</li> </ul>
<p>Для запуску: передача P або N</p>	<p>* Ви намагалися запустити двигун у положенні коробки передач <b>D</b> або <b>R</b>.</p> <ul style="list-style-type: none"> <li>► Перемикніть коробку перемикачів передач у положення <b>P</b> або <b>N</b>.</li> </ul>

Іспейні повідомлення	Можливі причини виникнення несправностей/наслідки та Рішення
Щоб встановити передачу R, спочатку натисніть гальма	<ul style="list-style-type: none"> <li>* Ви спробували переключитися з положення <b>D</b> або <b>N</b> в положення коробки передач <b>R</b>.</li> <li>▶ Натисніть на педаль гальма.</li> <li>▶ Встановіть коробку перемикачів у положення <b>R</b>.</li> </ul>
Кондиціонер. Несправність, див. посібник з експлуатації	<ul style="list-style-type: none"> <li>* Система кондиціонування тимчасово функціонує в обмеженому режимі. Витрата повітря та його подача регулюються автоматично.</li> <li>▶ Систему кондиціонування необхідно перевірити на спеціалізованій СТО.</li> </ul>
Підтримуюча акумуляторна батарея. Несправність	<ul style="list-style-type: none"> <li>* Аварійна батарея коробки перемикачів передач не заряджена.</li> <li>▶ Відвідайте спеціалізовану СТО.</li> <li>▶ До цього часу завжди перед зупинкою двигуна встановлюйте коробку перемикачів передач вручну в положення <b>P</b>.</li> <li>▶ Перед тим як залишити автомобіль, встановіть стоянкове гальмо.</li> </ul>
Рух назад неможливий: зверніться на СТО	<ul style="list-style-type: none"> <li>* Коробка перемикачів передач несправна. Неможливо встановити передачу заднього ходу.</li> <li>▶ Відвідайте спеціалізовану СТО.</li> </ul>
Коробка перемикачів передач. Несправність: зупиніться	<ul style="list-style-type: none"> <li>* Коробка перемикачів передач несправна. Коробка перемикачів передач автоматично переключиться в положення <b>N</b>.</li> <li>▶ негайно зупиніть автомобіль відповідно до правил дорожнього руху.</li> <li>▶ Встановіть коробку перемикачів передач у положення <b>P</b>.</li> <li>▶ Повідомте фахівців спеціалізованої СТО.</li> </ul>
 Автом. готовий до експл. Перед виходом вимкніть запалювання	<ul style="list-style-type: none"> <li>* Ви збираєтеся залишити автомобіль у стані готовності до руху.</li> <li>▶ Якщо ви залишаєте автомобіль, вимкніть запалювання і візьміть з собою ключ.</li> <li>▶ Якщо ви не залишаєте автомобіль, вимкніть електричні споживачі, наприклад, підігрів сидінь. Інакше акумуляторна батарея на 12 В може розрядитися і автомобіль можна буде запустити лише за допомогою зовнішньої батареї (забезпечення пуску двигуна від зовнішнього джерела живлення).</li> </ul>
Не перемикаючи передачу зверніться на СТО	<ul style="list-style-type: none"> <li>* Коробка перемикачів передач несправна. Положення коробки передач більше не можна змінити.</li> <li>▶ Якщо коробка перемикачів передач перебуває у положенні <b>D</b>, не змінюючи положення коробки передач зверніться на спеціалізовану СТО.</li> <li>▶ При всіх інших положеннях коробки передач зупиніть автомобіль відповідно до правил дорожнього руху.</li> <li>▶ Зверніться до фахівців спеціалізованої СТО.</li> </ul>
Передача R лише коли автомобіль зупинений	<ul style="list-style-type: none"> <li>* Лише коли автомобіль зупинено, можна перемкнути коробку перемикачів передач в положення <b>P</b>.</li> </ul>

исплеїні повідо- млення	Можливі причини виникнення несправностей/наслідки та ► Рішення
Активована постійна передача N. Небезпека відкочування	<p>* Під час руху автомобіля коробка перемикання передач буде знаходитись у положенні <b>N</b>.</p> <ul style="list-style-type: none"> <li>► Для зупинки натисніть на педаль гальма і під час зупинки автомобіля встановіть коробку перемикання передач у положення <b>P</b>.</li> <li>► Для продовження руху перемкніть коробку перемикання передач у положення <b>D</b> або <b>R</b>.</li> </ul>
Небезпека відкочування. Відкриті двері водія і не увімкн. передача P	<p>* Двері водія не закриті повністю, і коробка перемикання передач у положенні <b>R</b>, <b>N</b> або <b>D</b>.</p> <ul style="list-style-type: none"> <li>► При зупинці автомобіля встановіть коробку перемикання передач у положення <b>P</b>.</li> </ul>
Щоб залишити позицію P або N, натисніть гальмо і запустіть двигун	<p>* <b>Автомобілі з переднім приводом:</b> ви спробували переключитися з положення <b>P</b> або <b>N</b> в інше положення коробки передач.</p> <ul style="list-style-type: none"> <li>► Натисніть на педаль гальма.</li> <li>► Запустіть двигун.</li> </ul>
Для переходу з передачі P, натисніть гальмо	<p>* Ви спробували переключитися з положення <b>P</b> в інше положення коробки передач.</p> <ul style="list-style-type: none"> <li>► Натисніть на педаль гальма.</li> </ul>
 <p>Визначення місцезнаходження автомобіля активовано. Докладнішу інформацію можна знайти в керівництві з експлуатації або у відповідному мобільному додатку.</p>	<p>* В автомобілі активовані служби Mercedes PRO.</p> <p>За певних обставин можливе визначення місцезнаходження автомобіля в рамках Mercedes PRO connect.</p> <ul style="list-style-type: none"> <li>► Перевіряйте стан активованої служби на веб-сайті <a href="http://mercedes.pro">http://mercedes.pro</a>.</li> <li>► Запитайте детальну інформацію у власника автомобіля.</li> </ul>
 <p>Сходинка не розкладається. Див. керівництво з експл.або Сходинка не розкладається. Несправність</p>	<p>* Електрична сходинка не розкладається або розкладається лише частково.</p> <ul style="list-style-type: none"> <li>► Прослідкуйте, щоб для електричної сходинки було достатньо місця.</li> <li>► Знову відкрийте або закрийте зсувні двері.</li> <li>► Якщо електрична сходинка знову не розкладається повністю, витягніть її вручну (аварійне розблокування) (→ стор. 58).</li> <li>► Перш ніж пасажери виходитимуть з автомобіля, повідомте їх про відсутність сходинки.</li> </ul>
 <p>Сходинка не складається. Див. керівництво з експл.або Сходинка не складається. Несправність</p>	<p>* Електрична сходинка не складалася або складалася лише частково.</p> <ul style="list-style-type: none"> <li>► Прослідкуйте, щоб для електричної сходинки було достатньо місця.</li> <li>► Знову відкрийте або закрийте зсувні двері.</li> <li>► Якщо електрична сходинка знову не складається повністю, складіть її вручну (аварійне розблокування) (→ стор. 58).</li> </ul>



## Світло

Дисплейні повідомлення	Можливі причини виникнення несправностей/наслідки та Рішення
<p>Адаптивна система дальнього світла огляд камери обмежено див. Посібник з експл.</p>	<p>* Огляд камери обмежено. Можливі причини:</p> <ul style="list-style-type: none"> <li>• забруднення вітрового скла в полі огляду камери</li> <li>• сильні опади або туман</li> </ul> <p>Системи допомоги водієві та системи безпеки руху можуть бути несправні або тимчасово недоступні.</p> <p>Якщо причини несправності усунені, системи допомоги водієві та системи безпеки руху знову доступні.</p> <p>Якщо повідомлення на дисплеї не зникає:</p> <ul style="list-style-type: none"> <li>▶ Зупиніться згідно з правилами дорожнього руху.</li> <li>▶ Очистіть вітрове скло.</li> </ul>
<p>Адаптивна система дальнього світла наразі недоступна див. Посібник з експл.</p>	<p>* Адаптивна система керування дальнім світлом тимчасово недоступна.</p> <p>Досягнуті системні межі .</p> <ul style="list-style-type: none"> <li>▶ Рухайтесь далі.</li> </ul> <p>Якщо причини несправності усунені, система знову доступна. З'являється повідомлення на дисплеї <b>Адаптивна система дальнього світла знову доступна</b>.</p>
<p>Адаптивна система дальнього світла не працює</p>	<p>* Адаптивна система керування дальнім світлом несправна.</p> <ul style="list-style-type: none"> <li>▶ Відвідайте спеціалізовану СТО.</li> </ul>
 <p>Увімкніть зовн. освітл. для руху</p>	<p>* Ви рухаєтесь без ближнього світла.</p> <ul style="list-style-type: none"> <li>▶ Поверніть перемикач освітлення в положення  або <b>AUTO</b>.</li> </ul>
 <p>Вимкніть світло</p>	<p>* Ви залишаєте автомобіль, а світло ще увімкнене.</p> <ul style="list-style-type: none"> <li>▶ Поверніть перемикач освітлення в положення <b>AUTO</b>.</li> </ul>
 <p>AUTO-світло не працює</p>	<p>* Датчик освітленості несправний.</p> <ul style="list-style-type: none"> <li>▶ Відвідайте спеціалізовану СТО.</li> </ul>
 <p>Несправність. Див. посібник з експлуатації</p>	<p>* Зовнішнє освітлення несправне.</p> <ul style="list-style-type: none"> <li>▶ Відвідайте спеціалізовану СТО.</li> </ul> <p>Автомобілі з тягово-зчпним пристроєм: міг перегоріти запобіжник.</p> <ul style="list-style-type: none"> <li>▶ Зупиніться згідно з правилами дорожнього руху.</li> <li>▶ Перевірте запобіжники і за потреби замініть (→ стор. 336).</li> </ul>









исплейні повідомлення	Можливі причини виникнення несправностей/наслідки та Рішення
 <p>Ближнє світло ліворуч (приклад)</p>	<p>* Відповідне джерело світла пошкоджене.</p> <ul style="list-style-type: none"> <li>▶ Відвідайте спеціалізовану СТО.</li> </ul> <p>або</p> <ul style="list-style-type: none"> <li>▶ Перевірте, чи можна замінити джерело світла .</li> <li>ⓘ Світлодіодні джерела світла: лише якщо всі світлодіоди несправні, з'явиться повідомлення на дисплеї для відповідного освітлення.</li> </ul>

### Сигнальні та контрольні лампи

#### Огляд сигнальних та контрольних ламп

При увімкненні запалювання деякі системи проводять самотестування. При цьому деякі сигнальні та контрольні лампи можуть тимчасово увімкнутись або блимати. Це не є критичним. Лише коли ці сигнальні та контрольні лампи вмикаються або блимають при пуску двигуна або під час поїздки, тоді це сигналізує про несправність.

#### Сигнальні та контрольні лампи:





-  Ближнє світло (→ стор. 90)
-  Стоянкове світло (→ стор. 90)
-  Дальнє світло (→ стор. 92)
-  Показчик повороту (→ стор. 92)
-  Заднє протитуманне світло (→ стор. 90)
-  Не пристебнутий ремінь безпеки (→ стор. 422)
-  Гальма (черв.) (→ стор. 417)
-  Гальма (жовт.) (→ стор. 417)
-  Система ABS несправна (→ стор. 417)





-  LOW RANGE
- 
-  OFF
- 







- Передача для руху бездоріжжям ESP® (→ стор. 417)
- ESP® OFF (→ стор. 417)
- Активний асистент екстреного гальмування вимкнений (→ стор. 164)
- Електричне стоянкове гальмо (→ стор. 417) (→ стор. 417)
- Несправна підтримка рульового управління (→ стор. 423)
- Електрична помилка (→ стор. 424)
- Система утримання пасажирів (→ стор. 417)
- Діагностика двигуна (→ стор. 424)
- Резервний запас палива з індикацією положення кришки горловини паливного бака (→ стор. 424)
- Охолоджувальна рідина занадто гаряча/холодна (→ стор. 424)
- Попередження про небезпечну дистанцію (→ стор. 422)
- Передпускове прогрівання
- Система контролю тиску в шинах

Системи безпеки

Сигнальні та контрольні лампи	Можливі причини виникнення несправностей/наслідки та Рішення
 <p>Сигнальна лампа системи утримання пасажирів</p>	<p>Червона сигнальна лампа системи утримання пасажирів світиться під час роботи двигуна.</p> <p>Система утримання пасажирів несправна.</p> <p><b>▲ УВАГА!</b> Небезпека травмування- або небезпека для життя через несправну роботу системи утримання пасажирів</p> <p>Якщо система утримання пасажирів несправна, компоненти цієї системи можуть непередбачено активуватися або не спрацювати, як це передбачається у випадку аварії. Це, наприклад, може стосуватися аварійного натягача ременя безпеки або подушки безпеки.</p> <p>► Необхідно відразу перевірити систему утримання пасажирів на спеціалізованій СТО і налагодити її.</p> <ul style="list-style-type: none"> <li>► Продовжуйте рух максимально обережно.</li> <li>► Слідкуйте за повідомленнями на багатофункціональному дисплеї.</li> <li>► Негайно відвідайте спеціалізовану СТО.</li> </ul>
 <p>Червона контрольна лампа електричного стоянкового гальма</p>  <p>Жовта контрольна лампа електричного стоянкового гальма несправна</p>	<p>Червона контрольна лампа стоянкового гальма світиться та жовта контрольна лампа електричного стоянкового гальма вимкнена.</p> <p>Червона контрольна лампа, яка світиться, вказує на те, що електричне стоянкове гальмо задіяне.</p> <p>Жовта контрольна лампа, яка не світиться, вказує на те, що електричне стоянкове гальмо справне.</p> <ul style="list-style-type: none"> <li>► Не починайте рух із задіяним електричним стоянковим гальмом.</li> </ul>
 <p>Червона контрольна лампа електричного стоянкового гальма</p>  <p>Жовта контрольна лампа електричного стоянкового гальма несправна</p>	<p>Червона контрольна лампа стоянкового гальма вимкнена та жовта контрольна лампа електричного стоянкового гальма світиться.</p> <p>Червона контрольна лампа, яка не світиться, вказує на те, що електричне стоянкове гальмо відпущене.</p> <p>Жовта контрольна лампа, яка світиться, вказує на те, що робота електричного стоянкового гальма порушена.</p> <ul style="list-style-type: none"> <li>► Слідкуйте за повідомленнями на багатофункціональному дисплеї.</li> <li>► Вимкніть та увімкніть запалювання.</li> <li>► Якщо повідомлення про несправності не зникає, відвідайте спеціалізовану СТО.</li> <li>► При паркуванні зупиняйте автомобіль лише на рівній поверхні та блокуйте для попередження його відкочування (→ стор. 157).</li> </ul>

Сигнальні та контрольні лампи	Можливі причини виникнення несправностей/наслідки та Рішення
 <p>Червона контрольна лампа електричного стоянкового гальма</p>  <p>Жовта контрольна лампа електричного стоянкового гальма несправна</p>	<p>Червона контрольна лампа стоянкового гальма світиться та жовта контрольна лампа електричного стоянкового гальма світиться.</p> <p>Червона контрольна лампа, яка світиться, вказує на те, що електричне стоянкове гальмо задіяне.</p> <p>Жовта контрольна лампа, яка світиться, вказує на те, що робота електричного стоянкового гальма порушена.</p> <ul style="list-style-type: none"> <li>▶ Вимкніть та увімкніть запалювання.</li> <li>▶ Якщо повідомлення про несправності не зникає, відвідайте спеціалізовану СТО.</li> <li>▶ Слідкуйте за повідомленнями на багатофункціональному дисплеї.</li> <li>▶ Якщо електричне стоянкове гальмо неможливо відпустити, не використовуйте автомобіль для руху.</li> </ul>
 <p>Червона контрольна лампа електричного стоянкового гальма</p>  <p>Жовта контрольна лампа електричного стоянкового гальма несправна</p>	<p>Червона контрольна лампа стоянкового гальма блимає та жовта контрольна лампа електричного стоянкового гальма світиться.</p> <p>Червона контрольна лампа, яка блимає, вказує на те, що стан роботи електричного стоянкового гальма невідомий.</p> <p>Жовта контрольна лампа, яка світиться, вказує на те, що робота електричного стоянкового гальма порушена.</p> <ul style="list-style-type: none"> <li>▶ Вимкніть та увімкніть запалювання.</li> <li>▶ Задійте та відпустіть електричне стоянкове гальмо, коли натиснена педаль гальма, скориставшись перемикачем.</li> <li>▶ Якщо повідомлення про несправності не зникає, зупиніть та заблокуйте автомобіль на рівній поверхні для попередження його відкочування (→ стор. 157).</li> <li>▶ Повідомте фахівців спеціалізованої СТО.</li> <li>▶ Якщо блимає червона контрольна лампа, продовжувати рух на автомобілі заборонено, оскільки можливе перегрівання гальмівної системи.</li> </ul>
 <p>Червона контрольна лампа стоянкового гальма закрита</p>	<p>Червона контрольна лампа стоянкового гальма світиться.</p> <p>Червона контрольна лампа, яка світиться, показує, що стоянкове гальмо задіяне.</p> <ul style="list-style-type: none"> <li>▶ Не рухайтесь в автомобілі з задіяним стоянковим гальмом.</li> </ul>

Сигнальні та контрольні лампи	Можливі причини виникнення несправностей/наслідки та Рішення
 <p>Сигнальна лампа ESP® ВИМКН.</p>	<p>Під час роботи двигуна світиться жовта сигнальна лампа ESP® OFF. Система ESP® вимкнена.</p> <p><b>▲ УВАГА</b> Небезпека заносу при русі з вимкненою ESP®</p> <p>Якщо система ESP® вимкнена, система ESP® не може стабілізувати автомобіль. При цьому інші системи безпеки руху доступні лише обмежено.</p> <ul style="list-style-type: none"> <li>▶ Продовжуйте рух максимально обережно.</li> <li>▶ Вимикайте ESP® лише на той час, що вимагається залежно від ситуації.</li> </ul> <p>Якщо ESP® не вмикається, ESP® несправна.</p> <ul style="list-style-type: none"> <li>▶ Негайно перевірте ESP® на спеціалізованій СТО.</li> </ul> <p>▶ Дотримуйтеся вказівок щодо вимкнення ESP® (→ стор. 162).</p>
 <p>Сигнальна лампа ESP® світиться</p>	<p>Під час роботи двигуна світиться жовта сигнальна лампа ESP®. ESP® несправна.</p> <p>Можлива неправильна робота інших систем руху та систем безпеки руху.</p> <p><b>▲ УВАГА!</b> Небезпека заносу через несправність в ESP®</p> <p>Якщо система ESP® несправна, вона не може стабілізувати автомобіль. До того ж вимикаються інші системи безпеки руху.</p> <ul style="list-style-type: none"> <li>▶ Продовжуйте рух максимально обережно.</li> <li>▶ Перевірте систему ESP® на спеціалізованій СТО.</li> </ul> <ul style="list-style-type: none"> <li>▶ Продовжуйте рух максимально обережно.</li> <li>▶ Слідкуйте за повідомленнями на багатофункціональному дисплеї.</li> <li>▶ Відвідайте спеціалізовану СТО.</li> </ul>
 <p>Сигнальна лампа ESP® блимає</p>	<p>Під час руху блимає жовта сигнальна лампа ESP®. ESP® втручається (→ стор. 162).</p> <ul style="list-style-type: none"> <li>▶ Адаптуйте стиль водіння до погодних і дорожніх умов.</li> </ul>

Сигнальні та контрольні лампи	Можливі причини виникнення несправностей/наслідки та Рішення
 <p>Сигнальна лампа ABS</p>	<p>Під час роботи двигуна світиться жовта сигнальна лампа ABS. Система ABS несправна.</p> <p>При додатковому попереджувальному звуковому сигналі несправна EBD.</p> <p>Можлива неправильна робота інших систем руху та систем безпеки руху.</p> <div style="background-color: #f0f0f0; padding: 5px; margin-top: 10px;"> <p><b>▲ УВАГА!</b> Небезпека заносу при несправності EBD або ABS</p> <p>Якщо EBD або ABS не функціонує, колеса під час гальмування можуть заблокуватися.</p> <p>Це суттєво погіршує керуваність та гальмівні характеристики автомобіля. Гальмівний шлях у випадку аварійного гальмування може подовжитися. До того ж вимикаються інші системи забезпечення безпеки руху.</p> <ul style="list-style-type: none"> <li>▶ Продовжуйте рух максимально обережно.</li> <li>▶ Необхідно негайно перевірити гальмівну систему на спеціалізованій СТО.</li> </ul> </div> <ul style="list-style-type: none"> <li>▶ Продовжуйте рух максимально обережно.</li> <li>▶ Слідкуйте за повідомленнями на багатофункціональному дисплеї.</li> <li>▶ Відвідайте спеціалізовану СТО.</li> </ul>
 <p>Сигнальна лампа гальма (жовта)</p>	<p>Під час роботи двигуна світиться жовта сигнальна лампа гальмівної системи.</p> <div style="background-color: #f0f0f0; padding: 5px; margin-top: 10px;"> <p><b>▲ УВАГА!</b> Небезпека аварії при несправності гальмівної системи</p> <p>Якщо гальмівна система несправна, можливе порушення гальмівних характеристик.</p> <ul style="list-style-type: none"> <li>▶ Продовжуйте рух максимально обережно.</li> <li>▶ Необхідно негайно перевірити гальмівну систему на спеціалізованій СТО.</li> </ul> </div> <ul style="list-style-type: none"> <li>▶ Рухайтесь обережно, з відповідною швидкістю, та дотримуйтеся безпечної відстані до автомобіля, що рухається перед вами.</li> <li>▶ Якщо на багатофункціональному дисплеї відображається повідомлення, вживайте відповідних заходів.</li> <li>▶ Відвідайте спеціалізовану СТО.</li> </ul>

## Сигнальні та контрольні лампи



Сигнальна лампа гальма (червоний)

## Можливі причини виникнення несправностей/наслідки та Рішення

Під час роботи двигуна світиться червона сигнальна лампа гальмівної системи.

Можливі причини:

- Посилення гальмівного приводу несправне.
- Система EBD (електронна система розподілу гальмівного зусилля) несправна.
- У бачку гальмівної системи залишилося замало гальмівної рідини.

**▲ УВАГА!** Небезпека аварії при несправності посилення гальмівного приводу

Якщо посилення гальмівного приводу несправне, для гальмування може знадобитись збільшення сили педалі гальма. Це може погіршити гальмівні характеристики. Гальмівний шлях у випадку аварійного гальмування може подовжитися.

- ▶ Негайно зупиніть автомобіль відповідно до правил дорожнього руху. Подальша експлуатація автомобіля забороняється!
- ▶ Повідомте спеціалізовану СТО.

**▲ УВАГА!** Небезпека виникнення аварії при несправності системи EBD (електронної системи розподілу гальмівних сил)

Якщо система EBD несправна, колеса можуть під час гальмування блокуватися.

Це може погіршити гальмівні характеристики.

Гальмівний шлях у випадку аварійного гальмування може подовжитися.

- ▶ Негайно зупиніть автомобіль відповідно до правил дорожнього руху. Продовжувати рух заборонено!
- ▶ Зверніться до фахівців спеціалізованої СТО.



**▲ УВАГА!** Небезпека аварії при низькому рівні гальмівної рідини

Якщо рівень гальмівної рідини занизький, може погіршитися ефект гальмування і таким чином характеристики гальмування.

- ▶ Негайно зупиніть автомобіль відповідно до правил дорожнього руху. Подальша експлуатація автомобіля заборонена!
- ▶ Зверніться до фахівців спеціалізованої СТО.
- ▶ Не доливайте гальмівну рідину.

- ▶ Негайно зупиніть автомобіль відповідно до правил дорожнього руху. Продовжувати рух заборонено!
- ▶ Зверніться до фахівців спеціалізованої СТО.

## Ремінь безпеки

Сигнальні та контрольні лампи	Можливі причини виникнення несправностей/наслідки та Рішення
 <p>Сигнальна лампа ременя безпеки блимає</p>	<p>Блимає червона сигнальна лампа ременя безпеки та лунає переривчастий попереджувальний звуковий сигнал.</p> <p>Водій або передній пасажир під час руху не пристебнувся (швидкість перевищує 25 км/год).</p> <ul style="list-style-type: none"> <li>▶ Пристебніться (→ стор. 32).</li> </ul> <p>На сидінні переднього пасажирів знаходяться сторонні предмети.</p> <ul style="list-style-type: none"> <li>▶ Приберіть предмети з сидіння переднього пасажирів.</li> </ul>
 <p>Сигнальна лампа ременя безпеки світиться</p>	<p>Після пуску двигуна світиться червона сигнальна лампа ременя безпеки.</p> <p>Додатково може лунати попереджувальний звуковий сигнал.</p> <p>Коли автомобіль стоїть: сигнальна лампа ременя безпеки нагадує водієві та передньому пасажирові про необхідність пристебнутися.</p> <ul style="list-style-type: none"> <li>▶ Пристебніться (→ стор. 32).</li> </ul> <p>Через наявність предметів на сидінні переднього пасажирів сигнальна лампа ременя безпеки може не вимикатися.</p>

## Системи допомоги водієві

Сигнальні та контрольні лампи	Можливі причини виникнення несправностей/наслідки та Рішення
 <p>Сигнальна лампа попередження про небезпечну дистанцію</p>	<p>Під час руху світиться червона сигнальна лампа попередження про небезпечну дистанцію.</p> <p>Відстань до автомобіля, що рухається попереду, замала для вибраної швидкості.</p> <p>При додатковому попереджувальному звуковому сигналі ви наближаєтеся до перешкоди з занадто високою швидкістю.</p> <ul style="list-style-type: none"> <li>▶ Будьте готові негайно гальмувати.</li> <li>▶ Збільшіть дистанцію.</li> </ul>





## Автомобіль

Сигнальні та контрольні лампи	Можливі причини виникнення несправностей/наслідки та Рішення
 <p data-bbox="87 316 322 389">Сигнальна лампа підсилювача рульового управління</p>	<p data-bbox="348 225 990 272">Під час роботи двигуна світиться червона сигнальна лампа підсилювача рульового управління.</p> <p data-bbox="348 284 969 331">Несправність підтримки підсилювача рульового управління або самого рульового управління.</p> <div data-bbox="348 352 1005 515" style="border: 1px solid gray; padding: 5px;"> <p data-bbox="361 357 927 384"><b>▲ УВАГА!</b> Небезпека аварії при обмеженій керованості</p> <p data-bbox="365 395 972 469">Якщо рульове управління не функціонує, так як це передбачалося, безпечна експлуатація автомобіля знаходиться під загрозою.</p> <p data-bbox="365 480 801 507">▶ Повідомте фахівців спеціалізованої СТО.</p> </div> <p data-bbox="348 528 997 576">▶ Слідкуйте за повідомленнями на багатофункціональному дисплеї.</p>

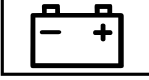
## Двигун

Сигнальні та контрольні лампи	Можливі причини виникнення несправностей/наслідки та Рішення
 <p>Сигнальна лампа охолоджуючої рідини</p>	<p>Під час роботи двигуна світиться червона сигнальна лампа охолоджувальної рідини.</p> <p>Можливі причини:</p> <ul style="list-style-type: none"> <li>• датчик температури несправний</li> <li>• рівень охолоджувальної рідини занадто низький</li> <li>• перешкоди для подачі повітря до радіатора двигуна</li> <li>• несправний вентилятор радіатора двигуна</li> </ul> <p>Якщо додатково лунає попереджувальний звуковий сигнал, температура охолоджувальної рідини перевищує 120 °С.</p> <div style="background-color: #f0f0f0; padding: 5px; margin: 10px 0;"> <p><b>⚠ УВАГА</b> Небезпека отримання опіків при відкриванні капоту</p> </div> <p>За умови перегрівання двигуна або пожежі в моторному відсіку під час відкриття капоту разом з гарячим газом можуть виділятися і продукти згоряння експлуатаційних матеріалів.</p> <ul style="list-style-type: none"> <li>▶ Перед відкриванням капоту дайте перегрітому двигуну охолонути.</li> <li>▶ У випадку пожежі в моторному відсіку закрийте капот і зверніться до пожежної охорони.</li> </ul> <ul style="list-style-type: none"> <li>▶ Негайно зупиніть автомобіль згідно з правилами дорожнього руху та вимкніть двигун. Продовжувати рух заборонено!</li> <li>▶ Слідкуйте за повідомленнями на багатофункціональному дисплеї.</li> </ul> <p>Якщо індикація температури охолоджувальної рідини знаходиться на нижньому кінці температурної шкали:</p> <ul style="list-style-type: none"> <li>▶ Повідомте фахівців спеціалізованої СТО.</li> </ul> <p>або:</p> <ul style="list-style-type: none"> <li>▶ Вийдіть із автомобіля та не наближайтеся до нього, доки двигун не охолоне.</li> <li>▶ Перевірте рівень охолоджувальної рідини (→ стор. 307).</li> <li>▶ Переконайтеся в тому, що відсутні перешкоди для подачі повітря до радіатора двигуна.</li> <li>▶ Без високого навантаження двигуна продовжуйте рух до найближчої спеціалізованої СТО. При цьому стежте за тим, щоб індикація температури охолоджувальної рідини залишалася нижче 120 °С.</li> </ul>
 <p>Сигнальна лампа збою електрики</p>	<p>Світиться червона сигнальна лампа порушення роботи електрообладнання.</p> <p>Електрообладнання пошкоджено.</p> <ul style="list-style-type: none"> <li>▶ Слідкуйте за повідомленнями на багатофункціональному дисплеї.</li> </ul>

Сигнальні та контрольні лампи	Можливі причини виникнення несправностей/наслідки та Рішення
 <p>Сигнальна лампа резервного запасу палива</p>	<p>Під час роботи двигуна світиться жовта сигнальна лампа резервного запасу палива.</p> <p>Запас палива досягнув резервної межі.</p> <p>▶ Заправте автомобіль.</p>
 <p>Сигнальна лампа діагностики двигуна</p>	<p>Під час роботи двигуна світиться жовта сигнальна лампа діагностики двигуна.</p> <p>Несправний двигун, система випуску відпрацьованих газів або паливна система.</p> <p>Це може призвести до перевищення граничного значення токсичності відпрацьованих газів, внаслідок чого двигун працюватиме в аварійному режимі.</p> <p>▶ Необхідно якомога швидше перевірити автомобіль на спеціалізованій СТО.</p>

## Шини

Сигнальні та контрольні лампи	Можливі причини виникнення несправностей/наслідки та Рішення
 <p>Блимає сигнальна лампа системи контролю тиску в шинах</p>	<p>Жовта сигнальна лампа системи контролю тиску в шинах (втрата тиску/несправність) блимає протягом хвилини, а потім світиться постійно.</p> <p>Система контролю тиску в шинах несправна.</p> <div style="border: 1px solid gray; padding: 5px; margin-top: 10px;"> <p><b>▲ УВАГА!</b> Небезпека аварії при несправності системи контролю тиску в шинах</p> <p>Якщо система контролю тиску в шинах несправна, вона не може належним чином попереджувати при втраті тиску в одній або кількох шинах.</p> <p>Шини з занадто низьким тиском можуть, наприклад, порушувати стиль їзди, а також керування- і гальмування.</p> <p>▶ Перевірте систему контролю тиску в шинах на спеціалізованій СТО.</p> </div> <p>▶ Відвідайте спеціалізовану СТО.</p>

Сигнальні та контрольні лампи	Можливі причини виникнення несправностей/наслідки та Рішення
<div data-bbox="118 188 271 268" data-label="Image"> </div> <p data-bbox="109 277 322 351">Світиться сигнальна лампа системи контролю тиску в шинах</p>	<p data-bbox="370 185 1032 236">Світиться жовта сигнальна лампа системи контролю тиску в шинах (втрата тиску/несправність).</p> <p data-bbox="370 245 1021 296">Система контролю тиску в шинах виявила втрату тиску принаймні в одній шині.</p> <div data-bbox="370 316 1032 373" style="background-color: #e0e0e0; padding: 5px;"> <p data-bbox="381 316 965 373"><b>▲ УВАГА!</b> Небезпека аварії через занадто низький тиск в шині</p> </div> <p data-bbox="381 383 969 434">Шини з надто низьким тиском можуть бути небезпечними з наступних причин.</p> <ul data-bbox="393 443 1005 612" style="list-style-type: none"> <li>• Шини можуть розірватися, особливо при збільшенні навантаження та швидкості.</li> <li>• Шини можуть надмірно та/або нерівномірно зношуватися, що може сильно погіршити їх зчеплення з дорогою.</li> <li>• можуть суттєво погіршитися ходові властивості автомобіля, а також керованість- і гальмівні характеристики.</li> </ul> <p data-bbox="381 628 994 651">Тоді ви можете втратити контроль над керуванням автомобіля.</p> <ul data-bbox="381 660 958 718" style="list-style-type: none"> <li>▶ Дотримуйтеся рекомендованих значень тиску в шинах.</li> <li>▶ При потребі коригуйте тиск в шині.</li> </ul> <ul data-bbox="370 743 969 801" style="list-style-type: none"> <li>▶ Зупиніть автомобіль згідно з правилами дорожнього руху.</li> <li>▶ Перевірте тиск у шинах і шини.</li> </ul>

**A**

<b>ABS (антиблокувальна система)</b> .....	161
<b>AdBlue®</b>	
Відсутність домішок .....	150, 380
Доливання .....	151
Присадки .....	150, 380
Рівень заповнення .....	381
<b>ADR (регулювання робочої частоти обертання)</b>	
Налаштування .....	189
Увімкнення/вимкнення .....	188
Функція .....	188
<b>Android Auto</b>	
Вказівка .....	275
Завершення .....	276
Мобільний телефон, підключення .....	275
Налаштування звучання .....	276
Огляд .....	275
Передані дані автомобіля .....	276
<b>Apple CarPlay™</b>	
Вказівки .....	274
Завершення .....	274
Налаштування звучання .....	274
Огляд .....	273
Передані дані автомобіля .....	276
Підключення iPhone® .....	274
<b>ASR (антипробуксовувальна система)</b> .....	162
<b>ASSYST PLUS</b>	
Відображення терміну проведення техобслуговування .....	303
регулярні сервісні роботи .....	303
спеціальні заходи техніки безпеки .....	303
Тривалі простой з від'єднаною акумуляторною батареєю .....	303
Функція/вказівки .....	303
<b>ATTENTION ASSIST</b>	
Налаштування .....	181
Системні межі .....	179
Функція .....	179

**B**

<b>BAS (система екстреного гальмування)</b> .....	162
<b>BlueTEC</b>	

див. AdBlue®

<b>Bluetooth®</b>	
Інформація .....	231
Налаштування інтернет-з'єднання .....	282
Увімкнення/вимкнення .....	232

**C**

<b>Car-to-X-Communication</b>	
Відображення повідомлень про небезпеку .....	257
Надсилання повідомлень про небезпеку .....	258
Огляд .....	257

**D**

<b>DISTRONIC</b>	
див. Активний асистент контролю безпечної дистанції DISTRONIC	
<b>Drive Away Assist</b> .....	184
<b>DSR (Downhill Speed Regulation)</b>	
Вказівки .....	142
Увімкнення/вимкнення .....	143

**E**

<b>EBD (Electronic Brakeforce Distribution)</b> .....	164
<b>EDW (система протиугінної сигналізації)</b>	
Вимкнення сигналізації .....	63
Захист від буксирування, увімкнення/вимкнення .....	64
Система охорони салону, увімкнення/вимкнення .....	64
Функція .....	63
Функція захисту від буксирування ..	64
Функція системи охорони салону ....	64
<b>ENR (електронна система регулювання рівня кузова)</b>	
Накачування пневмобалона вручну .....	146
Опускання автомобіля .....	145
Піднімання автомобіля .....	145
Проблеми .....	147
Функціонування .....	144

**ESC (Electronic Stability Control)**

див. ESP® (електронна система курсової стабілізації)

**ESP®**

Система стабілізації під час бічного вітру ..... 163  
Система стабілізації причепа ..... 163

**ESP® (електронна система курсової стабілізації)**

Увімкнення/вимкнення ..... 163  
Функція/вказівки ..... 162

**I****Intelligent Light System**

Адаптивна система керування дальнім світлом ..... 93  
Статична функція освітлення поворотів ..... 93

**iPhone®**

див. Apple CarPlay™

**L****LINGUATRONIC**

Акустична допомога ..... 205  
Багатофункціональне рульове колесо (управління) ..... 203  
Ведення діалогу ..... 203  
Вказівки щодо голосових команд .. 205  
Глобальні голосові команди ..... 204  
Голосова команда для телефону .... 209  
Голосове управління в режимі онлайн ..... 205  
Голосові команди для SMS ..... 215  
Голосові команди для автомобіля ... 216  
Голосові команди для перемикання ..... 205  
Голосові команди для повідомлень ..... 215  
Голосові команди для управління медіа-програвачем ..... 212  
Голосові команди для управління радіоприймачем ..... 211  
Голосові команди навігації ..... 206  
Мовні налаштування ..... 204  
Покращення якості мовлення ..... 205  
Спеціальні голосові команди для додатків ..... 204  
Техніка безпеки при експлуатації .. 203  
Типи голосових команд ..... 204

Функції управління ..... 204  
Цифрове введення ..... 204

**Live Traffic Information**

Відображення дорожньої карти .... 255  
Відображення інформації абонементу ..... 255  
Відображення локальних повідомлень ..... 256  
Відображення подій на дорозі ..... 256  
Індикація інформації щодо дорожнього руху, увімкнення ..... 256  
Подовження дії інформації про абонемент ..... 255  
Реєстрація на Mercedes PRO ..... 255

**LOW RANGE, увімкнення/вимкнення**

..... 142

**M****Mercedes PRO**

Інформація ..... 278

**Mercedes PRO connect**

Виклик сервісного обслуговування через кнопку виклику сервісного обслуговування ..... 277  
Виклик центру обслуговування клієнтів ..... 276  
Згода на передачу даних ..... 278  
Здійснення викликів через стельову блок-панель управління .. 277  
Інформація ..... 276  
Передані дані ..... 278  
Повідомлення про сервісне обслуговування ..... 278  
Служба екстреної допомоги ..... 277

**N****Near Field Communication (NFC)**

Використання мобільного телефону ..... 267  
Загальна інформація ..... 267  
Зміна мобільного телефону ..... 267  
Підключення мобільного телефону до мультимедійної системи ... 267

**NFC**

див. Near Field Communication (NFC)

**Q**

**QR-код (схема розташування елементів систем безпеки та аварійно-рятувних засобів автомобіля) ....** 26

**R**

**Rear Cross Traffic Alert .....** 184

**S**

**SMS**  
Голосові команди (LINGUATRONIC) ..... 215

**SMS**  
див. Повідомлення

**T**

**TEMPMATIC (панель управління) .....** 108

**TEMPOMAT**

Вибір ..... 168  
Виклик швидкості ..... 168  
Вимкнення ..... 168  
Збереження швидкості ..... 168  
Кнопки ..... 168  
Налаштування швидкості ..... 168  
Передумови ..... 168  
Системні межі ..... 167  
Увімкнення ..... 168  
Функція ..... 167

**THERMOTRONIC (панель управління) .....** 109

**Top Tether .....** 39

**TPEG**

Увімкнення індикації інформації щодо дорожнього руху ..... 256

**V****VIN**

Вітрове скло ..... 376  
Заводська табличка ..... 376  
Зчитування ..... 376  
Сидіння ..... 376

**W****WLAN**

Встановлення точки доступу ..... 233  
Налаштування інтернет-з'єднання ..... 282  
Огляд ..... 232

**А****Аварійний ключ**

Вставлення/виймання ..... 47  
Двері, блокування ..... 51  
Двері, розблокування ..... 51

**Аварійний натягувач ремня безпеки**

Активація ..... 30

**Аварійний пуск двигуна .....** 335

**Аварія**

Буксирування ..... 332  
Буксирування для пуску двигуна ... 335  
Заміна колеса ..... 362  
Огляд можливостей допомоги ..... 17  
Транспортування автомобіля ..... 334

**Аварія**  
див. Пошкодження шини

**Автоматична зупинка двигуна (функція автоматичного запуску та зупинки двигуна ECO) .....** 132

**Автоматична коробка передач**

Важіль селектора DIRECT SELECT ... 136  
Встановлення паркувального положення ..... 138  
Встановлення передачі заднього ходу ..... 137  
Встановлення положення для руху ..... 138  
Встановлення холостого ходу ..... 137  
Індикація положення коробки передач ..... 136  
Кік-даун ..... 140  
Обмеження діапазону перемикавання передач ..... 139  
Положення коробки передач ..... 136

**Автоматичне регулювання дистанції**  
див. Активний асистент контролю безпечної дистанції DISTRONIC

<b>Автоматичне увімкнення освітлення для руху</b> .....	90	<b>Автономний обігрівач/автономна вентиляція</b>	
<b>Автоматичний пуск двигуна (функція автоматичного запуску та зупинки двигуна ECO)</b> .....	132	Дисплейні повідомлення (пульт дистанційного керування) .....	116
<b>Автомійка</b>		Налаштування (бортовий комп'ютер) .....	117
див. Догляд		Налаштування (пульт дистанційного керування) .....	115
<b>Автомобіль</b>		<b>Автономний обігрівач / автономна вентиляція</b>	
QR-код для схеми розташування елементів систем безпеки та аварійно-рятувальних засобів автомобіля ...	26	див. Рідинний додатковий обігрівач	
Блокування (автоматично) .....	50	<b>Авторизована станція техобслуговування</b>	
Блокування (зсередини) .....	50	див. Спеціалізована СТО	
Використання за призначенням .....	25	<b>Авторизована станція техобслуговування Mercedes-Benz</b>	
вмикання електроживлення (кнопка пуску / вимикання двигуна) .....	121	див. Спеціалізована СТО	
Гарантія якості .....	26	<b>Авторські права</b> .....	28
Голосові команди (LINGUATRONIC) .....	216	<b>Адаптивна система керування дальнім світлом</b>	
Діагностичний роз'єм .....	24	Увімкнення/вимкнення .....	94
Додатковий замок дверей .....	49	Функція .....	93
Зупинка (кнопка пуску/вимикання двигуна) .....	155	<b>Адаптивне регулювання швидкості</b>	
Опускання .....	367	див. Активний асистент контролю безпечної дистанції DISTRONIC	
Оснащення .....	22	<b>Адаптивний сигнал гальмування</b> ....	166
Отримання даних .....	26	<b>Адресна книга</b>	
Піднімання .....	363	див. Контакти	
Провітрювання (комфортне відкривання) .....	61	<b>Акваланування</b> .....	128
Пуск (кнопка пуску/вимикання двигуна) .....	122	<b>Активна система допомоги при паркуванні</b>	
Реєстрація .....	25	Функція підтримки при маневруванні .....	179
Розблокування (зсередини) .....	50	<b>Активна система контролю смуги руху</b>	
Спеціалізована СТО .....	25	Режим експлуатації з причепом ....	186
Тривала зупинка .....	160	Системні межі .....	186
<b>Автомобільний домкрат</b>		Функціонування .....	186
Виймання гідравлічного автомобільного домкрата з речового відсіка .....	338	<b>Активний асистент екстреного гальмування</b>	
Гідравлічний .....	338	Налаштування .....	166
Місце для зберігання гідравлічного автомобільного домкрата .....	338	Функція/вказівки .....	164
Сертифікат відповідності .....	23	<b>Активний асистент контролю безпечної дистанції DISTRONIC</b>	
		Виклик швидкості .....	171
		Вимкнення/деактивація .....	171
		Збереження швидкості .....	171



Збільшення/зменшення швидкості .....	171	<b>Безкоштовне програмне забезпечення</b> .....	28
Кнопки на рульовому колесі .....	171	<b>Безпека водія і пасажирів</b>	
Передумови .....	171	див. Подушка безпеки	
Системні межі .....	170	див. Ремінь безпеки	
Увімкнення/активація .....	171	див. Система утримання пасажирів	
Функція .....	170	<b>Ближнє світло</b>	
<b>Акумуляторна батарея</b>		Заміна джерела світла .....	97
Від'єднання додаткової акумуляторної батареї під сидінням переднього пасажира .....	330	Налаштування для поїздки за кордон (симетричне) .....	90
Від'єднання додаткової акумуляторної батареї у моторному відсіку .....	329	Увімкнення/вимкнення .....	90
Від'єднання стартерної акумуляторної батареї .....	325	<b>Блокування/розблокування</b>	
Вказівки (автомобіль) .....	320	Автоматичне блокування, увімкнення/вимкнення .....	50
Демонтаж/монтаж стартерної акумуляторної батареї .....	326	Додатковий замок дверей .....	49
Заряджання .....	322	Передні двері, розблокування та відкривання зсередини .....	49
Заряджання акумуляторної батареї .....	322	<b>Блокування для безпеки дітей (двері)</b> .....	43
Пульт дистанційного керування (автономний обігрівач) .....	116	<b>Бокова подушка безпеки</b> .....	33
Пуск двигуна від зовнішнього джерела (автомобіль) .....	322	<b>Бокове скло</b>	
Стартерна акумуляторна батарея ...	325	Відкривання (всі) .....	60
<b>Альтернативний маршрут</b>		Відкривання ключем .....	61
див. Маршрут		Закривання (всі) .....	60
<b>Антиблокувальна система</b>		Закривання за допомогою ключа .....	62
див. ABS (антиблокувальна система)		Комфортне відкривання .....	61
		Комфортне закривання .....	62
		Опускання .....	60
		Піднімання .....	60
		Проблема .....	62
		Регулювання .....	62
<b>Б</b>		<b>Борти платформи</b>	
<b>Багажний кронштейн на даху (вказівки)</b> .....	299	Боковини кузова .....	60
<b>Багажний кронштейн на даху (внутрішній)</b> .....	300	Відкривання або закривання .....	59
<b>Багатофункціональне рульове колесо</b>		Встановлення/знімання .....	60
див. Рульове колесо		Задня частина .....	59
<b>Багатофункціональний дисплей (бортовий комп'ютер)</b> .....	196	<b>Бортовий комп'ютер</b>	
<b>Бездротова локальна мережа (WLAN)</b>		Багатофункціональний дисплей .....	196
Налаштування .....	232	Відображення терміну проведення техобслуговування .....	303
<b>Бездротове заряджання</b>		Меню «Графіка допоміжних систем» .....	198
Мобільний телефон .....	88	Меню «Навігація» .....	200
Функція/вказівки .....	87	Меню «Носії даних» .....	201
		Меню «Поїздка» .....	198

Меню «Сервісне обслуговування» .....	197	Вибір контакту .....	242
Меню «Телефон» .....	201	Вибір на карті .....	243
Меню радіоприймача .....	200	Вибір особистого об'єкту підвищеного інтересу .....	241
Налаштування автономного обігрівача / автономної вентиляції .....	117	Вибір попередніх пунктів призначення .....	241
Огляд меню .....	195	Вказівки .....	239
Управління .....	195	<b>Введення символів</b>	
<b>Буксирне вушко</b>		Налаштування клавіатури .....	230
Встановлення/знімання .....	335	Функція/вказівки .....	228
Місце для зберігання .....	335	через мультимедійний дисплей .....	229
<b>Буксирне вушко (місце для зберігання)</b>		<b>Веб-браузер</b>	
див. Комплект бортового інструменту		Видалення закладки .....	285
<b>Буксирування</b>		Видалення історії запитів в Інтернеті .....	285
Піднятий передній або задній міст .....	333	Виклик веб-сторінки .....	284
<b>Буксирування для пуску двигуна</b> .....	335	Виклик налаштувань .....	285
		Виклик параметрів .....	285
		Завершення .....	285
		Огляд .....	284
		Управління закладками .....	285
<b>В</b>		<b>Веб-сторінка</b>	
<b>Важіль перемикання передач</b> .....	135	Виклик .....	284
<b>Важіль селектора</b>		<b>Вентиляційні дефлектори</b>	
див. Важіль селектора DIRECT SELECT		Задня частина салону .....	113
<b>Важіль селектора DIRECT SELECT</b>		Налаштування (спереду) .....	112
Автоматичне встановлення паркувального положення .....	138	<b>Вживання алкоголю за кермом</b> .....	124
Встановлення паркувального положення .....	138	<b>Вибір особистого об'єкту підвищеного інтересу</b>	
Встановлення передачі заднього ходу .....	137	див. Введення пункту призначення	
Встановлення положення для руху .....	138	<b>Вивід для пуску двигуна від зовнішнього джерела живлення</b> .....	322
Встановлення холостого ходу .....	137	<b>Виклики</b>	
Функція .....	136	Активування функцій під час виклику .....	268
<b>Варіанти розміщення</b>		Відхилення .....	268
див. Речове відділення		Завершення телефонної розмови ...	268
<b>Вбудовані елементи</b> .....	21	Здійснення .....	268
<b>Введення пункту призначення</b>		Приймання .....	268
Введення адреси, яка складається з трьох слів .....	243	Приймання вхідного виклику під час розмови .....	268
Введення географічних координат .....	243	Телефонна розмова з декількома учасниками .....	268
Введення об'єкту підвищеного інтересу або адреси .....	239	<b>Використання протівідкатної підпори</b> .....	160
Введення точки маршруту .....	247		
Вибір з глобального обраного .....	244		



**Голосові вказівки навігаційної системи**

Зниження гучності аудіо, увімкнення/вимкнення .....	252
Налаштування гучності .....	252
Повторення .....	253
Увімкнення/вимкнення .....	252
Увімкнення/вимкнення під час телефонних розмов .....	252

**Графіка допоміжних систем (бортовий комп'ютер)** 198**Д****Дальнє світло**

Адаптивна система керування дальнім світлом .....	93
Заміна джерела світла .....	97
Увімкнення/вимкнення .....	92

**Дані автомобіля**

Висота автомобіля .....	384
Відображення .....	237
Габаритна довжина автомобіля .....	384
Габаритна ширина автомобіля .....	384
Колісна база .....	384
Передача на Android Auto™ .....	276
Передача на Apple CarPlay™ .....	276

**Дані доступу**

Налаштування (Bluetooth®) .....	282
---------------------------------	-----

**Дата**

Автоматичне налаштування дати та часу .....	231
---------------------------------------------	-----

**Датчики (догляд)** 314**Двері**

Блокування (аварійний ключ) .....	51
Додатковий замок дверей .....	49
Розблокування (аварійний ключ) .....	51

**Двері задньої стінки**

Відкривання і закривання (ззовні) ...	55
Відкривання та закривання (зсередини) .....	56

**Двигун**

Зупинка (кнопка пуску/вимикання двигуна) .....	155
Номер двигуна .....	376

Пуск (кнопка пуску/вимикання двигуна) .....	122
Пуск двигуна від зовнішнього джерела живлення .....	322
Функція автоматичного запуску та зупинки двигуна ECO .....	132

**Двомісне сидіння передніх пасажирів**

Речовий бокс .....	82
--------------------	----

**Декоративний елемент (догляд)** 316**Дефлектори**

див. Вентиляційні дефлектори див. Налаштування вентиляційних дефлекторів, дах	
-------------------------------------------------------------------------------	--

**Джерело світла**

Світло ліхтаря заднього ходу .....	100
------------------------------------	-----

**Дзеркала**

див. Зовнішні дзеркала	
------------------------	--

**Дизель**

Вказівки .....	378
Низька температура зовнішнього повітря .....	378

**Динамічні характеристики (небажані)** 340**Директиви щодо завантаження автомобіля** 80, 295**Дисплей (бортовий комп'ютер)** 196**Дисплей (догляд)** 316**Дисплей (мультимедійна система)**

Вказівки .....	219
Домашній екран .....	219
Налаштування .....	230
Управління .....	220

**Дисплей приладів**

Налаштування освітлення .....	197
Огляд .....	6, 194
Функція/вказівки .....	194

**Дисплей приладів**

див. Сигнальна/контрольна лампа	
---------------------------------	--

**Дистанційне керування (автономний обігрівач/вентиляція)**

Дисплейні повідомлення .....	116
Налаштування .....	115

<b>Дитяче сидіння</b>		
ISOFIX (вказівки) .....	37	Стельова оббивка .....
ISOFIX (монтаж) .....	38	Тягово-зчпний пристрій .....
Top Tether .....	39	Щітки склоочисників .....
Вказівки щодо безпечного пере-		<b>Додатковий замок дверей</b> .....
везення дітей .....	35	49
Кріплення (вказівки) .....	41	<b>Додатковий обігрівач</b>
Посадочні місця придатні для		Огляд таймера .....
пристебнутих ременем дитячих		118
систем утримання пасажирів .....	41	<b>Додатковий покажчик повороту</b>
Рекомендації для дитячих		<b>(повнопривідні позашляховики)</b> .....
систем утримання пасажирів .....	43	98
Сидіння переднього пасажира		<b>Додаткові елементи</b> .....
(вказівка) .....	40	21
Сидіння переднього пасажира		<b>Домашній екран (мультимедійний</b>
(направлене проти/за напрямком		<b>дисплей)</b> .....
руху автомобіля) .....	40	219
Спрямована проти напрямку		<b>Домашні тварини в автомобілі</b> .....
руху автомобіля дитяча система		44
утримання пасажирів (вказівки) .....	40	<b>Домішки (AdBlue®)</b>
<b>Діагностичний роз'єм</b> .....	24	див. AdBlue®
<b>Діти</b>		<b>Допомога при паркуванні</b>
Вказівки щодо безпечного пере-		див. Система допомоги при
везення .....	35	паркуванні PARKTRONIC
<b>Добавки (моторне масло)</b>		<b>Допустиме навантаження на вісь</b> .....
див. Присадки		376
<b>Добавки в мастильні матеріали</b>		<b>Допустимі способи буксирування</b> .....
див. Присадки		331
<b>Добовий пробіг</b>		<b>Дорожня карта</b>
Відображення .....	198	див. Карта
Скидання .....	199	
<b>Догляд</b>		
Випускна труба .....	314	
Датчики .....	314	
Дисплей .....	316	
Зовнішнє освітлення .....	314	
Камера заднього виду/система		
камер з оглядом на 360° .....	314	
Килим .....	316	
Колеса/колісні ободи .....	314	
Лакофарбове покриття .....	313	
Матовий лак .....	313	
Мийна установка .....	312	
Натуральна деревина та декора-		
тивні елементи .....	316	
Оббивка сидіння .....	316	
Очищувач високого тиску .....	312	
Пластикове облицювання .....	316	
Ремінь безпеки .....	316	
Ручне миття автомобіля .....	312	
Скло .....	314	
		<b>Е</b>
		<b>Експлуатаційні матеріали</b>
		AdBlue® .....
		150, 380
		Вказівки .....
		377
		Гальмівна рідина .....
		382
		Моторне масло .....
		381
		Охолоджувальна рідина (двигун) ...
		382
		Паливо (дизель) .....
		378
		Рідина склоомивача .....
		383
		Холодоагент (кондиціонер) .....
		384
		<b>Екстрене гальмування</b>
		Електричне стоянкове гальмо .....
		159
		Ручне стоянкове гальмо .....
		157
		<b>Електрична сходи́нка</b>
		Аварійне розблокування .....
		58
		Запобігання складанню .....
		57
		Перешкода .....
		57
		Розкладання/складання .....
		57
		Функціонування .....
		57
		<b>Електричне стоянкове гальмо</b>
		Автоматичне відпускання .....
		158
		Автоматичне встановлення .....
		157
		Виконання екстреного гальму-
		вання .....
		159









Вказівки .....	157
Ручна фіксація або відпускання .....	159
<b>Електричний дотягувач дверей</b>	
Вказівки .....	52
<b>Електричні запобіжники</b>	
див. Запобіжники	
<b>Електричні зсувні двері</b>	
Відкривання/закривання за допомогою ключа .....	53
Відкривання за допомогою дверної ручки .....	54
Відкривання кнопкою .....	52
Програмування ключа .....	53
Регулювання .....	55
Розблокування вручну .....	54
Функція .....	52
<b>Електроживлення</b>	
вмикання (кнопка пуску / вимикання двигуна) .....	121
Головний вимикач акумуляторної батареї .....	135
<b>Електромагнітна сумісність (сертифікати відповідності) .....</b>	<b>23</b>
<b>Електронна система курсової стабілізації</b>	
див. ESP® (електронна система курсової стабілізації)	
<b>Електронне керівництво з експлуатації .....</b>	<b>19</b>
<b>Електронне обладнання .....</b>	<b>375</b>
<b>Електронне обладнання автомобіля</b>	
Вказівки .....	375
Електронне обладнання двигуна .....	375
Рація .....	375
<b>Електронне обладнання двигуна (вказівки) .....</b>	<b>375</b>
<b>Елемент живлення</b>	
Ключ .....	47

## Є

<b>Ємність бака</b>	
AdBlue® .....	381
Паливо .....	380
Резерв (паливо) .....	380



























## З

<b>Завантаження колісної ніші .....</b>	<b>302</b>
<b>Заводська табличка</b>	
Автомобіль .....	376
Двигун .....	376
Холодоагент .....	384
<b>Заводська табличка автомобіля</b>	
VIN .....	376
Допустиме навантаження на вісь ...	376
Код лакофарбового покриття .....	376
Номер дозволу ЄС .....	376
Повна нормативна маса .....	376
<b>Заводська табличка автомобіля</b>	
див. Модель	
<b>Задні багатомісне сидіння</b>	
див. Сидіння	
<b>Задні протитуманне світло .....</b>	<b>91</b>
<b>Закріплення багажу .....</b>	<b>80, 295</b>
<b>Заміна бічного габаритного ліхтаря (заміна джерела світла) .....</b>	<b>101</b>
<b>Заміна джерела світла</b>	
Бічний габаритний ліхтар .....	101
Ближнє світло .....	97
Вказівки .....	96
Дальнє світло .....	97
Додатковий покажчик повороту (повнопривідні позашляховики) .....	98
Підсвітка номерного знака .....	99
Плафон освітлення салону (позаду) .....	101
Покажчик повороту (позаду) (фургон і мікроавтобус) .....	98
Покажчик повороту (позаду) (шасі) .....	100
Покажчик повороту (спереду) .....	97
Світло ліхтаря заднього ходу (фургон і мікроавтобус) .....	98
Типи джерел світла, галогенна фара .....	97
Типи джерел світла, задній ліхтар (шасі) .....	100
Типи джерел світла задніх ліхтарів (фургон і мікроавтобус) .....	98

<b>Заміна колеса</b>	
Встановлення нового колеса .....	366
Знімання колеса .....	366
Опускання автомобіля .....	367
Піднімання автомобіля .....	363
Приготування .....	362
<b>Заміна лампи</b>	
див. Заміна джерела світла	
<b>Запалювання, увімкнення (кнопка пуску/вимкнення двигуна) .....</b>	<b>121</b>
<b>Запасне колесо</b>	
Вказівки .....	369
Монтаж/демонтаж .....	370
<b>Запобіжники</b>	
Вказівки .....	336
Короб запобіжників у зоні для ніг переднього пасажира .....	337
Короб запобіжників у коробі підставки сидіння водія .....	337
Перед заміною .....	336
<b>Заправка</b>	
Доливання AdBlue® .....	151
Заправка автомобіля .....	147
<b>Заправка склоомивача .....</b>	<b>309</b>
<b>Запуск</b>	
див. Автомобіль	
<b>Заряджання</b>	
Акумуляторна батарея .....	322
Мобільний телефон (бездротовий) ...	87
<b>Затемнення внутрішньосалонного дзеркала .....</b>	<b>105</b>
<b>Захист PIN-кодом</b>	
Увімкнення/вимкнення .....	235
<b>Захист від буксирування</b>	
Увімкнення/вимкнення .....	64
Функція .....	64
<b>Збереження даних про автомобіль</b>	
Електронні блоки керування .....	26
Постачальник послуг .....	27
<b>Звук</b>	
див. Налаштування звучання	
<b>Звукова сигналізація спрацьовування замків автомобіля</b>	
Увімкнення або вимкнення .....	47
<b>Зимова експлуатація (ланцюги протиковзання) .....</b>	<b>341</b>
<b>Зимові шини</b>	
Налаштування постійного обмеження швидкості .....	170
<b>Знак аварійної зупинки</b>	
Виймання .....	319
Встановлення .....	319
<b>Зовнішнє освітлення</b>	
див. Світло	
<b>Зовнішнє освітлення для руху</b>	
див. Автоматичне увімкнення освітлення для руху	
<b>Зовнішні дзеркала</b>	
Відкривання/закривання .....	104
Можливості налаштування .....	15
Налаштування .....	104
<b>Зсувні двері</b>	
Блокування для безпеки дітей .....	43
Відкривання (ззовні) .....	51
Відкривання (зсередини) .....	51
Вхід, стійка В (кнопка) .....	52
Закривання (ззовні) .....	51
Закривання зсередини .....	51
Центральна консоль (кнопка) .....	52
<b>И</b>	
<b>исплейні повідомлення</b>	
 .....	399
 AdBlue nachfüllen Kein Start in XXX км .....	405
 AdBlue nachfüllen Kein Start möglich .....	405
 AdBlue nachfüllen Leistung vermindert: 20 км/год .....	407
 AdBlue nachfüllen s. Betriebsanleitung .....	404, 406
 Attention Assist: Pause! .....	399
 Attention Assist не працює ....	399
 AUTO-світло не працює .....	415
Keine Messung des Füllstandes möglich .....	405
SOS NOT READY .....	393
ТЕМПОМАТ і обмежувач швидкості не працюють .....	396

TEMPOMAT не працює .....	396	 Вимкніть світло .....	415
Totwinkel-Assistent Anhänger nicht überwacht .....	398	 Відрегулюйте тиск у шинах .....	409
 Автом. готовий до експл. Перед виходом вимкніть запалю- вання .....	413	 Відсутні датчики тиску повітря в шині .....	407
Адаптивна система дальнього світла наразі недоступна див. Посібник з експл. ....	415	 Віконна подуш. безп. лівор. Несправність. Зверніться в пункт ТО (приклад) .....	388
Адаптивна система дальнього світла не працює .....	415	 Див. посібник з експлуата- ції .....	402
Адаптивна система дальнього світла огляд камери обмежено див. Посібник з експл. ....	415	Для запуску: передача P або N .....	412
Акт. асист. екстр. гальмув. Діапа- зон функцій обмежений, див. пос- ібник з експлуатації .....	392	Для переходу з передачі P, натис- ніть гальмо .....	414
Акт. асист. екстрен. гальмув. Діа- пазон функцій наразі обмеже- ний, див. посібник з експлуатації ....	392	 Долийте AdBlue. Після повт. пуску двигуна Потужн. зменш.: 20 км/год .....	406
Актив. асист. з контр. безп. дист. не працює .....	396	 Долийте AdBlue. Потужн. обм. через XXX км Див. посібник з експлуатації .....	405
Актив. асистент з контролем без- печ. дистанції DISTRONIC тимча- сово недоступний. Див. посібн. з експл. ....	397	 Долийте AdBlue. Потуж- ність зменшена .....	406
Актив. асистент з контролем без- печної дистанції DISTRONIC знову доступний. ....	397	 Долийте AdBlue Потужн. обм.: 20 км/год Зап. немож. через XXX км .....	405
Активна сист. контролю смуги руху. Огляд камери обмежений. Див. посібник з експлуатації .....	399	Долийте охолоджуючу рідину, див. посібник з експлуатації .....	404
Активна система контролю смуги руху наразі недоступна, див. пос- ібник з експлуатації .....	399	 Долийте рідину омивача .....	410
Активна система контролю смуги руху не працює .....	399	 Замініть батарейку ключа .....	410
Активована постійна передача N. Небезпека відкочування .....	414	 Замініть ключ .....	410
 Ближнє світло ліворуч (при- клад) .....	416	 Замініть повітряний фільтр ....	400
Визначення місцезнаходження автомобіля активовано. Доклад- нішу інформацію можна знайти в керівництві з експлуатації або у відповідному мобільному додатку. ....	414	 Запас пального .....	400
 Вимірювання рівня мотор- ного масла неможливе .....	400	 Запустіть двигун, див. пос- ібник з експлуатації .....	402
 Вимкн. ....	396	 Зупиніть автомобіль, див. посібник з експлуатації .....	402
<b>HOLD</b> Вимкн. ....	398	 Зупиніть автомобіль. Зали- ште двигун працювати .....	401
		 Кермування порушене див. Посібник з експлуатації .....	412
		 Ключ не розпізнано (біле повідомлення на дисплеї) .....	410
		 Ключ не розпізнано (чер- воне повідомлення на дисплеї) .....	410
		Кондиціонер. Несправність, див. посібник з експлуатації .....	413



Контр. тиску в шинах не працює ..... 409	 Очистіть паливний фільтр ..... 400
Коробка перемик. передач.	 Парк. гальмо, див. посібник з експлуатації ..... 391
Несправність: зупиніться ..... 413	 Парк. гальмо не працює ..... 390
 Максимальна швидкість перевищена ..... 396	Перевір. гальмівні накладки Див. керів. з експлуатації ..... 391
 наразі недоступн., див. посібник з експлуатації ..... 394	Перевірка тиску в шинах наразі недоступна ..... 408
 наразі недоступн., див. посібник з експлуатації ..... 395	 Перевірте рівень гальмівної рідини ..... 392
наразі недоступн. Камера забруднена ..... 397	 Перевірте шини ..... 408
наразі недоступн. Радарні датчики забруднені ..... 397	Передача Р лише коли автомобіль зупинений ..... 413
Небезпека відкочування. Відкриті двері водія і не увімкн. передача Р ..... 414	 Перед запуском покрутіть рульове колесо ..... 411
Не перемикаючи передачу зверніться на СТО ..... 413	Підтримуюча акумуляторна батарея. Несправність ..... 413
 не працює, див. посібник з експл. .... 411	 Покладіть ключ у зазначений відсік, див. посібник з експлуатації ..... 409
<b>EBD</b> не працює, див. посібник з експлуатації ..... 393	 попереду ліворуч. Несправність. Зверніться в пункт ТО (приклад) ..... 389
 не працює, див. посібник з експлуатації ..... 394	 При заправці долийте 1 літр моторного масла ..... 400
 не працює, див. посібник з експлуатації ..... 395	 При зупинці на заправку перевірте рівень масла ..... 401
 не працює, низький заряд батареї ..... 411	Радарні датчики забруднені, див. посібник з експлуатації ..... 393
 не працює. Заправте паливом ..... 411	 Рівень моторного масла. Зменшіть рівень масла ..... 401
 Неспр. рул. управ.	 Рівень моторного масла. Зупиніть автомобіль. Вимкніть двигун. .... 401
Негайно зупиніться! Див. посібник з експлуатації ..... 412	Рух назад неможливий: зверніться на СТО ..... 413
 Неспр. рул. управ. Підвищене зусилля, див. посібник з експлуатації ..... 412	 Сист. помилка Пуск нем. ч-з ХХХкм ..... 405
 Несправність. Див. посібник з експлуатації ..... 415	 Сист. утримання пасажирів. Несправність. Зверніться на СТО ..... 389
Обмеження швидкості (зимові шини) ХХХ km/h ..... 396	Система контролю мертвої зони наразі недоступна, див. посібник з експлуатації ..... 398
Обмежувач не працює ..... 396	Система контролю мертвої зони не працює ..... 398
Обмежувач швидкості в пасивному режимі ..... 396	
 Охолоджуюча рідина. Зупиніть автомобіль. Вимкніть двигун ..... 403	

Система контролю тиску в шинах не працює. Відсутні датчики тиску повітря в шині .....	407
Система розпізнавання дорожніх знаків. Огляд камери обмеженої. Див. посібник з експлуатації ....	398
Система розпізнавання дорожніх знаків наразі недоступна, див. посібник з експлуатації .....	398
Система розпізнавання дорожніх знаків не працює .....	398
 Системна помилка AdBlue, див. посібник з експлуатації ....	405, 407
 Системна помилка AdBlue. Запуск неможливий .....	406
 Системна помилка AdBlue. Після повт. пуску двигуна	
Потужн. зменш.: XXX км/год .....	407
 Системна помилка AdBlue. Потужність зменшена .....	407
 Системна помилка AdBlue. Потужність зменшена: 20 км/год ....	407
 Системна помилка AdBlue. Потужн. обм.: 20 км/год Зап. немож. через XXX км .....	406
 Системна помилка AdBlue. Потужн. обм. через XXX км Див. посібник з експлуатації .....	406
 Схил занадто крутий, див. посібник з експлуатації .....	390
Сходинка не розкладається. Див. керівництво з експл. або Сходинка не розкладається. Несправність .....	414
 Тиск машинного мастила	
Зупинка Двигун вимкн. ....	400
Тиск у шинах. Перевірте шини .....	409
 Увага! Дефект шини .....	408
 Увімкніть зовн. освітл. для руху .....	415
Щоб встановити передачу R, спочатку натисніть гальма .....	413
Щоб залишити позицію P або N, натисніть гальмо і запустіть двигун ..	414

<b>I</b>	
<b>Ідентифікаційний номер автомобіля</b> див. VIN	
<b>Імобілайзер</b> .....	63
<b>Імпорт/експорт даних</b>	
Імпорт/експорт .....	234
Функція/вказівки .....	234
<b>Індикатор покажчика повороту</b> див. Покажчик повороту	
<b>Індикація ECO</b>	
Скидання .....	199
Функціонування .....	133
<b>Індикація міжсервісного інтервалу</b> див. ASSYST PLUS	
<b>Індикація положення коробки передач</b> .....	136
<b>Індикація споживання</b> Виклик .....	237
<b>Інструмент</b> див. Комплект бортового інструменту див. Комплект бортового інструменту, виймання див. Комплект бортового інструменту, речовий відсік	
<b>Інструмент для заміни коліс</b> .....	361
<b>Інтернет</b>	
Веб-браузер, завершення роботи ...	285
Видалення закладки .....	285
Видалення історії запитів .....	285
Виклик веб-сторінки .....	284
Управління закладками .....	285
<b>Інтернет-з'єднання</b>	
Автоматичне від'єднання .....	283
Введення даних для доступу .....	282
Відображення стану з'єднання .....	283
Встановлення .....	283
Встановлення (WLAN) .....	282
Встановлення з'єднання (Bluetooth®) .....	282
Деталі мобільного телефону .....	283
Інформація .....	281
Обмеження .....	281
Розірвання внаслідок неактивності .....	283

Скасування дозволу (мобільний телефон) .....	283	Вибір символів об'єктів підвищеного інтересу .....	259
Стан з'єднання .....	283	Вибір текстової інформації .....	259
Через комунікаційний модуль .....	282	Видалення ділянки .....	261
<b>Інтернет-радіо</b>		Відображення версії карти .....	260
Вибір станції та підключення до неї .....	286	Відображення дорожньої карти .....	255
Вибір хвилі .....	286	Відображення інформації про погоду .....	262
Видалення станції .....	286	Відображення кібли .....	262
Виклик .....	285	Відображення компаса .....	262
Виклик переліку радіостанцій (категорія, обрана попереднього разу) .....	287	Відображення наступного перехрестя .....	260
Вихід .....	286	Відображення супутникової карти .....	262
Налаштування опцій .....	286	Зміна ділянки .....	260
Огляд .....	286	Інформація про автомагістраль, увімкнення/вимкнення .....	260
Реєстрація .....	286	Картографічні дані .....	261
Станція, збереження .....	286	Налаштування масштабу .....	258
Умови використання .....	286	Оновлення .....	261
<b>Інтерфейс системи бортової діагностики</b> див. Діагностичний роз'єм		Переміщення .....	258
<b>Інформація про погоду</b> .....	262	Уникнення ділянки .....	260
<b>Інформація щодо дорожнього руху</b>		Уникнення ділянки (огляд) .....	260
Live Traffic Information .....	255	<b>Керівництво з експлуатації (електронний варіант)</b> .....	19
Відображення дорожньої карти .....	255	<b>Керівництво з експлуатації (обладнання автомобіля)</b> .....	22
Відображення подій на дорозі .....	256	<b>Керування сонцезахисним козирком</b> .....	106
Індикація, увімкнення .....	256	<b>Килим (догляд)</b> .....	316
Огляд .....	254	<b>Кібла (орієнтир)</b> .....	262
<b>К</b>		<b>Клапан водостоку повітрязабірного короба, очищення</b> .....	309
<b>Камера</b>		<b>Ключ</b>	
див. Камера заднього виду		Аварійний ключ .....	47
див. Система камер з оглядом на 360°		Елемент живлення .....	47
<b>Камера заднього виду</b>		Закріплення масивної зв'язки ключів .....	47
Автоматичний режим, увімкнення/вимкнення (система камер з оглядом на 360°) .....	179	Звукова сигналізація спрацьовування замків автомобіля .....	47
Догляд .....	314	Налаштування розблокування .....	47
Функція .....	174	Огляд .....	46
<b>Капот, відкривання/закривання</b> .....	303	Проблема .....	48
<b>Карта</b>		Радіоз'єднання .....	46
Автоматичне налаштування масштабу карти .....	262		
Вибір орієнтування карти .....	258		

Споживання електроструму .....	47	<b>Колісний гайковий ключ</b> .....	361
Функції .....	46	<b>Колісні ободи (догляд)</b> .....	314
<b>Ключ автомобіля</b>		<b>Комбінований перемикач</b>	
див. Ключ		див. Дальнє світло	
<b>Ключ від автомобіля</b>		див. Показчик повороту	
див. Ключ		див. Сигнал дальнім світлом	
<b>Ключ запалювання</b>		<b>Компас</b> .....	262
див. Ключ		<b>Комплект бортового інстру-</b>	
<b>Кнопка пуску/вимикання дви-</b>		<b>менту</b> .....	335, 337
<b>гуна</b>		<b>Комплект бортового інструменту,</b>	
Електроживлення або запало-		<b>виймання</b> .....	338
вання, увімкнення .....	121	<b>Комплект бортового інструменту ,</b>	
Запуск автомобіля .....	122	<b>речовий відсік</b> .....	337
Зупинка автомобіля .....	155	<b>Компоненти автомобіля, які пра-</b>	
<b>Кнопка рециркуляції повітря</b>		<b>цюють з використанням</b>	
Комфортне відкривання/закри-		<b>радіозв'язку (сертифікат відповід-</b>	
вання .....	112	<b>ності)</b> .....	23
<b>Кнопки</b>		<b>Комп'ютер</b>	
Рульове колесо .....	195	див. Бортовий комп'ютер	
<b>Код лакофарбового покриття</b> .....	376	<b>Комфортне відкривання</b> .....	61
<b>Колеса</b>		<b>Комфортне відкривання/закри-</b>	
Вибір .....	359	<b>вання за допомогою кнопки</b>	
Вказівки щодо монтажу .....	359	<b>рециркуляції повітря</b> .....	112
Догляд .....	314	<b>Комфортне закривання</b> .....	62
Заміна .....	359, 362	<b>Конструктивні зміни</b> .....	21
Зберігання .....	361	<b>Контакт</b>	
Зміна .....	361	Видалення обраного .....	271
Знімання .....	366	Збереження як обране .....	271
Ланцюги протиковзання .....	341	<b>Контакти</b>	
Монтаж .....	366	Вибір опцій для рекомендацій .....	270
Небажані динамічні характери-		Видалення .....	271
стики .....	340	Виклик .....	269
Перевірка .....	340	Завантаження (з мобільного	
Перевірка температури в шинах		телефона) .....	269
(система контролю тиску в		Збереження .....	270
шинах) .....	355	Здійснення виклику .....	270
Перевірка тиску в шинах		Імпорт .....	270
(система контролю тиску в		Імпорт (огляд) .....	270
шинах) .....	355	Інформація .....	269
Перезапуск системи контролю		Опції .....	270
тиску в шинах .....	356	Формат імені .....	270
Пошкодження шини .....	320	<b>Коротке повідомлення</b>	
Система контролю тиску в		див. Повідомлення	
шинах (функціонування) .....	355	<b>Кріплення вантажу</b> .....	80, 295
Таблиця тиску повітря в шинах .....	343		
Тиск у шинах (вказівки) .....	342		
Утворення шуму .....	340		

**Кріплення дитячого сидіння****ISOFIX**

Вказівки .....	37
Монтаж .....	38

**Кронштейн для сходів**

Бортовий автомобіль .....	300
Максимальне навантаження .....	387
Огляд .....	300
Технічні характеристики .....	387

**Круговий огляд (Surround View)**

див. Система камер з оглядом на 360°

**Л****Лакофарбове покриття (вказівки щодо очищення)**

313

**Лампа розжарювання, заміна**

див. Заміна джерела світла

**Ланцюги протиковзання** ..... 341**Ланцюги протиковзання**

див. Ланцюги протиковзання

**Літня шина** ..... 340**Лічильник добового пробігу**

див. Добовий пробіг

**Лічильник кілометрів**

див. Відображення загального пробігу (Меню «Поїздка»)

**Лічильник пробігу**

див. Добовий пробіг

**М****Максимальна швидкість**

див. Обмежувач швидкості

**Маршрут**

Автоматичний пошук автозаправної станції, увімкнення/вимкнення .....	248
Активация маршруту «Домівка-Робота» .....	248
Вибір альтернативного маршруту .....	248
Вибір опцій .....	246
Вибір повідомлень .....	246
Вибір типу .....	245
Відображення збереженого маршруту на карті .....	249
Відображення списку маршрутів ...	247

Запуск автоматичного пошуку місць відпочинку .....

248

Запуск збереженого маршруту .....

249

Збереження побудованого маршруту .....

249

Обробка збереженого маршруту .....

249

Планування .....

247

Побудова маршруту .....

249

Приймання рекомендації об'їзду після запиту .....

256

Пункт призначення, відображення інформації .....

247

Розрахувати .....

244

Розрахунок із додатковими точками .....

247

**Маршрутний комп'ютер**

Відображення .....

198

Скидання .....

199

**Маса буксированого вантажу** ..... 385**Масло**

див. Моторне масло

**Матовий лак (вказівки щодо очищення)** ..... 313**Мекка** ..... 262**Меню (бортовий комп'ютер)**

Графіка допоміжних систем .....

198

Навігація .....

200

Носії даних .....

201

Огляд .....

195

Поїздка .....

198

Радіоприймач .....

200

Сервісне обслуговування .....

197

Телефон .....

201

**Механічна коробка передач**

Встановлення передачі заднього ходу .....

135

Управління важелем перемикавання передач .....

135

**Мийна установка (догляд)** ..... 312**Мобільний**

див. Мобільний телефон

див. Телефон

**Мобільний телефон**

Бездротове заряджання .....	88
Потужність випромінювання (макс.) .....	375
Скасування дозволу інтернет- з'єднання .....	283
Частоти .....	375

**Мобільний телефон**

див. Android Auto
див. Apple CarPlay™
див. Телефон

**Мова**

Вказівки .....	234
Налаштування .....	234

**Модель** ..... 376**Моторне масло**

Доливання .....	306
Перевірка рівня масла за допо- могою бортового комп'ютера .....	305
Присадки .....	381
Рівень заповнення .....	382

**Мультимедійна система**

див. Мультимедійна система MBUX (огляд)
--------------------------------------------

**Мультимедійна система MBUX  
(огляд)** ..... 218**Мультимедійний дисплей**

Введення символів .....	229
Вказівки .....	219
Домашній екран .....	219

**Н****Набір телефонного номера (борто-  
вий комп'ютер)** ..... 201**Навантаження на вісь** ..... 376**Навігаційні вказівки (бортовий  
комп'ютер)** ..... 200**Навігація**

Виклик та закриття меню .....	238
Голосові команди (LINGUATRONIC) .....	206
Меню (бортовий комп'ютер) .....	200
Оновлення картографічних даних .....	261
Увімкнення .....	238

**Навігація**

див. Введення пункту призначення
див. Інформація щодо дорожнього руху

див. Маршрут
див. Навігація до пункту призначення
див. Пункт призначення

**Навігація до пункту призначення**

Бездоріжжя .....	253
Вказівки .....	250
Маневрування .....	250
Переривання .....	253
Позиція поза шляхом .....	253
Прибуття в пункт призначення .....	252
Пункт призначення знаходиться на бездоріжжі .....	253
Рекомендації щодо смуги руху .....	251
Точка маршруту досягнута .....	252

**Навігація до цілі**

Інформація про автобан .....	251
------------------------------	-----

**Надзвичайна ситуація**

Виймання знаку аварійної зупинки .....	319
Вогнегасник .....	319
Встановлення знаку аварійної зупинки .....	319
Огляд можливостей допомоги .....	17
Світловідбиваючий жилет .....	319
Сумка аптечки .....	319

**Накачування пневмобалона  
вручну (ENR)** ..... 146**Налаштування вентиляційних  
дефлекторів, дах** ..... 113**Налаштування звучання**

Автоматична адаптація гучності ....	293
Виклик меню звуку .....	293
Інформація .....	293
Налаштування балансу лівих і правих динаміків/балансу пере- дніх і задніх динаміків .....	294
Налаштування високих, середніх та низьких частот .....	293

**Налаштування масштабу**

див. Карта
------------

**Налаштування одиниць вимірю-  
вання для відстані** ..... 234**Налаштування розблокування** ..... 47**Налаштування формату дати** ..... 231**Налаштування швидкості**

див. TEMPOMAT
---------------

<b>Натуральна деревина (догляд)</b> .....	316
<b>Несправність</b>	
Система утримання пасажирів .....	30
<b>Ніжка зчпної кулі</b>	
Встановлення .....	191, 192
<b>Номер двигуна</b> .....	376
<b>Номер дозволу (ЕС)</b> .....	376
<b>Норми модифікації</b> .....	21
<b>Носії даних</b>	
Вибір медіа-джерела .....	201
Меню (бортовий комп'ютер) .....	201
Управління відтворенням з носія даних .....	201
<b>О</b>	
<b>Оббивка сидіння (догляд)</b> .....	316
<b>Обігрівач задньої частини</b> .....	110
<b>Обігрів вітрового скла, увімкнення/вимкнення</b> .....	112
<b>Обігрів заднього скла, увімкнення/вимкнення</b> .....	112
<b>Обмеження діапазону перемикавання передач</b> .....	139
<b>Обмеження швидкості</b> .....	126
<b>Обмеження швидкості</b>	
див. Обмежувач швидкості	
<b>Обмеження швидкості зимових шин</b>	
Налаштування .....	170
<b>Обмежувач швидкості</b>	
Вибір .....	168
Виклик швидкості .....	168
Вимкнення .....	168
Збереження швидкості .....	168
Кнопки .....	168
Налаштування швидкості .....	168
Пасивний режим .....	167
Передумови .....	168
Постійне налаштування .....	170
Системні межі .....	167
Увімкнення .....	168
Функція .....	167
<b>Обов'язкова гарантія</b> .....	26

<b>Обране</b>	
Видалення .....	226
Виклик .....	225
Додавання .....	225
Огляд .....	225
Переименовання .....	225
Переміщення .....	226
<b>Огляд типів джерел світла</b>	
Задній ліхтар (фургон і мікроавтобус) .....	98
Задній ліхтар (шасі) .....	100
<b>Одиниці вимірювання</b>	
Налаштування .....	234
<b>Оновлення програмного забезпечення</b>	
Важливі системні оновлення .....	236
Інформація .....	235
Проведення .....	235
<b>Оповіщення про ситуацію на дорозі</b>	
Увімкнення або вимкнення .....	293
<b>Опорне навантаження (максимальне)</b> .....	385
<b>Оригінальні деталі</b> .....	20
<b>Освітлення</b>	
див. Світло	
<b>Освітлення панелі приладів</b>	
див. Підсвітка приладів	
<b>Освітлення салону</b>	
Багажне відділення .....	95
Задня частина салону .....	95
Налаштування .....	94
Час затримки вимкнення освітлення .....	96
<b>Основні параметри автомобіля</b> .....	384
<b>Отримання даних (автомобіль)</b> .....	26
<b>Охолоджувальна рідина (двигун)</b>	
Вказівки .....	382
Перевірка стану .....	307
<b>Охорона довкілля</b>	
Вказівки .....	20
Повернення старих автомобілів для утилізації .....	20
<b>Очищення</b>	
див. Догляд	
<b>Очищувач високого тиску (догляд)</b> ..	312

## П

**Паливо**

Видалення рідини з фільтра .....	310
Дизель .....	378
Ємність бака .....	380
Запас пального .....	380
Заправка .....	147
Низька температура зовнішнього повітря .....	378
Якість (дизель) .....	378

<b>Пам'ять повідомлень</b> .....	388
----------------------------------	-----

**Пам'ять радіостанцій**

Редагування .....	293
-------------------	-----

**Панель приладів**

див. Передня панель (огляд)

**Панель сенсорного керування**

Керування .....	220
-----------------	-----

<b>Панель управління дверима</b> .....	15
----------------------------------------	----

**Параметри двигуна**

Відображення .....	237
--------------------	-----

**Парковка (служба для навігації)**

Вибір місця для парковки .....	263
Відображення на карті можливостей паркування .....	263
Вказівки .....	262

**Паркувальне блокування**

Механічне піднімання .....	140
----------------------------	-----

**Паркувальне гальмо (вручну)**

див. Ручне стоянкове гальмо

**Паркувальне гальмо (електричне)**

див. Електричне стоянкове гальмо

**Паркувальне положення**

Автоматичне встановлення .....	138
Встановлення .....	138

<b>Паркувальне світло</b> .....	90
---------------------------------	----

<b>Перевезення залізницею</b> .....	126
-------------------------------------	-----

**Перегородка зсувних дверей**

З багажного відділення .....	57
З місця водія .....	56

**Передавальне відношення****коробки передач**

див. LOW RANGE, увімкнення/  
вимкнення

**Передані дані автомобіля**

Android Auto .....	276
Apple CarPlay™ .....	276

**Переднє сидіння**

Без пакета комфортних сидінь .....	66
З пакетом комфортних сидінь .....	68
Можливості налаштування у 8 напрямках .....	70
Повертання .....	72
Регулювання (електричне) .....	70
Регулювання (механічне) .....	66, 68
Функція пам'яті .....	70

**Передні двері**

Відкриття (зсередини) .....	49
Розблокування (зсередини) .....	49

<b>Передня панель (огляд)</b> .....	4
-------------------------------------	---

**Перелік викликів**

Вибір опцій для пропозицій ...	271, 272
Здійснення виклику .....	271, 272
Огляд .....	271

**Перелік радіостанцій**

Виклик .....	292
--------------	-----

**Перемикання**

Рекомендація вибору передачі .....	136
------------------------------------	-----

<b>Перемикач освітлення (огляд)</b> .....	90
-------------------------------------------	----

<b>Переоснащення</b> .....	21
----------------------------	----

<b>Переставляння коліс</b> .....	361
----------------------------------	-----

**Підвищення гучності радіопередачі дорожньої інформації**

Налаштування .....	293
--------------------	-----

**Підголівники**

Механічне налаштування .....	78
------------------------------	----

**Підлогове покриття**

Демонтаж/монтаж (стартерна акумуляторна батарея) .....	325
--------------------------------------------------------	-----

<b>Підлоговий килимок</b> .....	88
---------------------------------	----

<b>Підсвітка номерного знака (заміна джерела світла)</b> .....	99
----------------------------------------------------------------	----

<b>Підсвітка приладів</b> .....	197
---------------------------------	-----

**Підсилювач гальмівного приводу**

див. BAS (система екстреного гальмування)

<b>Пластикове облицювання (догляд) ...</b>	316
--------------------------------------------	-----



<b>Плафон освітлення салону (позаду) (заміна джерела світла) .....</b>	101	<b>Повний привід</b>	
<b>Повернення старих автомобілів для утилізації (охорона довкілля) .....</b>	20	LOW RANGE .....	142
<b>Повідомлення</b>		Вказівки .....	140
Видалення .....	273	Підключення .....	141
Використання номера/URL .....	273	Увімкнення/вимкнення .....	141
Використання пропозиції .....	273	<b>Подушка безпеки</b>	
Відповідь .....	273	Активація .....	30
Відправлення .....	272	Бокова подушка безпеки .....	33
Голосові команди (LINGUATRONIC) .....	215	Віконна подушка безпеки .....	33
Налаштування поточного SMS .....	272	Захисний потенціал .....	34
Огляд .....	272	Захисний потенціал обмежений .....	35
Пересилання .....	273	Місце монтажу .....	33
Створення .....	272	Огляд .....	33
Телефонний дзвінок відправникові .....	273	Фронтальна подушка безпеки (водій, передній пасажир) .....	33
Функція «Зачитування» .....	272	<b>Поїздка (бортовий комп'ютер) .....</b>	198
Читання .....	272	<b>Поїздка за кордон</b>	
<b>Повідомлення (багатофункціональний дисплей)</b>		Вказівки .....	126
див. Повідомлення на дисплеї		Симетричне ближнє світло .....	90
<b>Повідомлення на дисплеї</b>		<b>Поїздка на коротку відстань .....</b>	125
Виклик (бортовий комп'ютер) .....	388	<b>Показчик повороту</b>	
Вказівки .....	388	Додатковий показчик повороту (повнопривідні позашляховики) .....	98
<b>Повідомлення про несправності</b>		Заміна джерела світла (позаду) (фургон і мікроавтобус) .....	98
див. Повідомлення на дисплеї		Заміна джерела світла (позаду) (шасі) .....	100
<b>Повітрязабірний короб, очищення клапана водостоку .....</b>	309	Заміна джерела світла (попереду) ....	97
<b>Повітряний додатковий обігрівач</b>		Увімкнення/вимкнення .....	92
Налаштування таймера .....	118	<b>Попередні пункти призначення</b>	
Налаштування температури/тривалості роботи .....	119	Вибір .....	241
Огляд таймера .....	118	<b>Поперекова опора</b>	
Проблеми .....	119	див. Поперекова підтримка (4 напрямки)	
Режим негайного опалення .....	118	<b>Поперекова підтримка (4 напрямки) .....</b>	71
Таймер, увімкнення .....	118	<b>Попільничка</b>	
Час відправлення, налаштування ...	118	У речовому відділенні (вітрове скло) .....	84
<b>Повітряні дефлектори</b>		<b>Потужність двигуна</b>	
див. Вентиляційні дефлектори		Вказівки при змінах .....	25
див. Налаштування вентиляційних дефлекторів, дах		<b>Пошкодження шини</b>	
<b>Повна маса .....</b>	376	Вказівки .....	320
<b>Повна нормативна маса .....</b>	376	Заміна колеса .....	362

**Пошук АЗС**

Автоматичний пошук автозаправної станції, увімкнення/вимкнення .....	248
Запуск автоматичного пошуку автозаправних станцій .....	248

**Присадки**

AdBlue® .....	150, 380
Моторне масло .....	381

**Прискорення**

див. Використання режиму кік-даун

**Програмне забезпечення з відкритим вихідним кодом**

28

**Противідкатна опора**

див. Функція HOLD

**Противідкатна підпора (задній привід)**

17

**Протиугінна функція**

Додатковий замок дверей .....	49
Імобілайзер .....	63

**Протиугінна функція**

див. EDW (система протиугінної сигналізації)

**Профілі**

Вибір опцій профілю .....	223
Вибір профілю .....	223
Видалення пропозицій .....	224
Виклик пропозицій .....	224
Відображення вибору профілю під час запуску .....	223
Конфігурування пропозицій .....	224
Максимальна кількість профілів ....	223
Огляд .....	223
Рекомендації (огляд) .....	224
Створення нового профілю .....	223

**Профілі**

див. Профілі користувача

**Профілі користувача**

223

**Профіль**

Редагування рекомендацій .....	224
--------------------------------	-----

**Профіль шини**

340

**Пульт дистанційного керування (автономний обігрівач)**

Заміна елемента живлення .....	116
--------------------------------	-----

**Пункт призначення**

Збереження (поточне місцезнаходження автомобіля) .....	253
Редагування попередніх пунктів призначення .....	254
Редагування точок маршруту .....	247

**Пуск двигуна від зовнішнього джерела живлення**

див. Вивід для пуску двигуна від зовнішнього джерела живлення

**Р****Радарні датчики**

161

**Радіоз'єднання**

Ключ .....	46
------------	----

**Радіоприймач**

Видалення радіостанції .....	293
Виклик переліку радіостанцій .....	292
Відображення інформації .....	293
Відображення радіотексту .....	293
Голосові команди (LINGUATRONIC) .....	211
Меню (бортовий комп'ютер) .....	200
Налаштування відстежування станцій .....	293
Налаштування діапазону частот ....	292
Налаштування підвищення гучності радіопередачі дорожньої інформації .....	293
Огляд .....	292
Оповіщення про ситуацію на дорозі, увімкнення/вимкнення .....	293
Переміщення радіостанції .....	293
Пряме введення частоти .....	292
Радіостанція, збереження .....	292
Радіостанція, налаштування .....	292
Радіостанція, пошук .....	292
Радіотекст, увімкнення/вимкнення .....	293
Редагувати пам'ять радіостанцій ...	293
Увімкнення .....	291
Фіксування частоти .....	293

**Радіостанція**

Видалення .....	293
Збереження .....	292

Налаштування .....	292	Провітрювання автомобіля (ком- фортне відкривання) .....	61
Переміщення .....	293	Режим рециркуляції повітря, увімкнення/вимкнення .....	112
Пошук .....	292	Рідинний додатковий обігрівач .....	115
Пряме введення частоти .....	292	Увімкнення/вимкнення .....	109
Фіксування частоти .....	293	Увімкнення / вимкнення .....	109
<b>Радіотелефон</b>		Функція кондиціонера (А/С), увімкнення/вимкнення .....	110
див. Мобільний телефон		Функція синхронізації, увім- кнення/вимкнення (панель управління) .....	111
<b>Рація</b>		Холодоагент .....	384
Вказівки щодо монтажу .....	375	<b>Реєстрація</b>	
Потужність випромінювання (макс.) .....	375	Автомобіль .....	25
Частоти .....	375	<b>Режим відтворення з зовнішніх носіїв</b>	
<b>Регенерація</b>		Авторські права та торгові марки ..	287
Запуск .....	134	Видалення улюбленої пісні .....	290
Переривання .....	134	Використання пошуку за ключо- вими словами .....	291
<b>Регулювання дальності освітлення</b> ....	91	Відтворення схожих треків .....	290
<b>Регулювання динаміки руху</b>		Додавання улюбленої пісні .....	290
див. ESP® (електронна система курсової стабілізації)		Запуск відтворення з носія даних ..	289
<b>Регулювання дистанції</b>		Запуск пошуку носіїв даних .....	290
див. Активний асистент контр- ольо безпечної дистанції DISTRONIC		Інформація про пошук носіїв даних .....	290
<b>Регулювання мікроклімату в салоні</b>		Керування відтворенням з носія даних .....	289
Автоматичне регулювання .....	110	Огляд меню «Носії даних» .....	288
Автоматичне регулювання (задня частина салону) .....	111	Під'єднання аудіопристрою	
Вентиляційні дефлектори, вмон- товані у дах .....	113	Bluetooth® .....	289
Вентиляційні дефлектори в задній частині салону .....	113	Підключення USB-пристроїв .....	289
Вентиляційні дефлектори спе- реду .....	112	Підтримувані формати та носії даних .....	287
Видалення конденсату на вікнах ....	111	Пошук музичної композиції за настроєм .....	291
Налаштування обігрівача задньої частини .....	110	Приймання налаштувань відео .....	291
Налаштування розподілу повітря ...	111	<b>Режим експлуатації з причепом</b>	
Обігрів вітрового скла, увім- кнення та вимкнення .....	112	Активна система контролю смуги руху .....	186
Обігрів заднього скла, увім- кнення та вимкнення .....	112	Вказівки .....	189
Панель управління TEMPMATIC .....	108	Встановлення ніжки зчпної кулі ....	191
Панель управління		Демонтаж ніжки зчпної кулі .....	192
THERMOTRONIC .....	109	Допустиме навантаження на вісь ...	376
Положення системи розподілу повітря .....	111	Маса буксированого вантажу .....	385

Опорне навантаження (максимальне) .....	385	<b>Рідинний додатковий обігрівач</b>	
Приєднання/від'єднання причепа .....	192	Дисплейні повідомлення (пульт дистанційного керування) .....	116
Розетка .....	192	Увімкнення/вимкнення за допомогою бортового комп'ютера .....	117
Система контролю смуги руху .....	185	Увімкнення/вимкнення кнопкою ...	115
<b>Режими роботи телефона</b>		Увімкнення/вимкнення пультом дистанційного керування .....	115
Бізнес-телефонія .....	264	Функціонування .....	115
Телефонія Bluetooth® .....	264	<b>Розетка (12 В)</b>	
<b>Режим очікування</b>		Багажне відділення .....	87
Активізація/деактивізація .....	160	Сидіння водія .....	86
<b>Режим рециркуляції повітря, увімкнення/вимкнення</b> .....	112	Центральна консоль попереду .....	85
<b>Рекомендація вибору передачі</b> .....	136	<b>Розетка (230 В) (центральна консоль спереду)</b> .....	86
<b>Ремінь</b>		<b>Розетка USB у задній частині салону</b> .....	87
див. Ремінь безпеки		<b>Розетка на 12 В</b>	
<b>Ремінь безпеки</b>		див. Розетка (12 В)	
Відстібання .....	33	<b>Розетка на 230 В</b>	
Догляд .....	316	див. Розетка (230 В) (центральна консоль спереду)	
Захисний потенціал .....	31	<b>Розпізнавання смуги руху (автоматично)</b>	
Захисний потенціал обмежений .....	31	див. Активна система контролю смуги руху	
Регулювання по висоті .....	32	<b>Розпізнавання втоми</b>	
Сигнальна лампа .....	33	див. ATTENTION ASSIST	
Створення .....	32	<b>Розпізнавання втоми водія</b>	
<b>Речове відділення</b>		див. ATTENTION ASSIST	
Відділення для окулярів .....	82	<b>Розподілення гальмівного зусилля</b>	
Двері .....	81	EBD (Electronic Brakeforce Distribution) .....	164
Передня панель .....	82	<b>Рульове колесо</b>	
Підлокітник .....	81	Кнопки .....	195
Речовий бокс .....	82	Налаштування .....	79
Речовий ящик .....	81	<b>Ручне гальмо (вручну)</b>	
Центральна консоль .....	81	див. Ручне стоянкове гальмо	
<b>Речовий бокс</b> .....	82	<b>Ручне гальмо (електричне)</b>	
<b>Речовий відсік</b>		див. Електричне стоянкове гальмо	
див. Речове відділення		<b>Ручне миття (догляд)</b> .....	312
<b>Рівень дорожнього просвіту</b>		<b>Ручне стоянкове гальмо</b>	
Опускання .....	145	Виконання екстреного гальмування .....	157
Піднімання .....	145	Опускання/піднімання .....	156
<b>Рідина омивача</b>		Фіксація/відпускання .....	156
див. Рідина склоомивача (вказівки)			
<b>Рідина склоомивача</b>			
Інформація .....	383		
<b>Рідина склоомивача (вказівки)</b> .....	383		

<b>С</b>	
<b>Сажовий фільтр</b>	
Автоматична регенерація .....	133
Вказівки .....	133
Запуск регенерації .....	134
Скасування регенерації .....	134
<b>Світло</b>	
Аварійна світлова сигналізація .....	92
Автоматичне увімкнення освітлення для руху .....	90
Адаптивна система керування дальнім світлом .....	93
Ближнє світло .....	90
Відповідальність при використанні системи освітлення .....	90
Дальнє світло .....	92
Дальність освітлення .....	91
Заднє протитуманне світло .....	91
Заміна джерела світла .....	96
Комбінований перемикач .....	92
Паркувальне світло .....	90
Перемикач освітлення .....	90
Поїздка за кордон .....	90
Показчик повороту .....	92
Сигнал дальнім світлом .....	92
Статична функція освітлення поворотів .....	93
Стоянкове світло .....	90
<b>Світловідбиваючий жилет</b> .....	319
<b>Світло ліхтаря заднього ходу</b>	
Заміна джерела світла .....	100
Заміна джерела світла (фургон та універсал) .....	98
<b>Сенсорне керування</b>	
Бортовий комп'ютер .....	195
Налаштування звукового відгуку на спрацювання елементів сенсорного керування .....	220
Налаштування чутливості .....	220
<b>Сенсорний екран (дисплей мультимедійної системи)</b>	
Управління .....	220
<b>Сервісне обслуговування</b>	
див. ASSYST PLUS	
<b>Сервісне обслуговування (бортовий комп'ютер)</b> .....	197
<b>Сервісний центр гарантійного та технічного обслуговування</b>	
див. Спеціалізована СТО	
<b>Сертифікат відповідності</b>	
Автомобільний домкрат .....	23
Електромагнітна сумісність .....	23
Компоненти автомобіля, які працюють з використанням радіозв'язку .....	23
<b>Сигнал дальнім світлом</b> .....	92
<b>Сигналізація</b>	
див. EDW (система протиугінної сигналізації)	
<b>Сигнальна/контрольна лампа</b> .....	6
<b>Сигнальні та контрольні лампи</b>	
 Блимає сигнальна лампа системи контролю тиску в шинах .....	425
 Жовта контрольна лампа електричного стоянкового гальма несправна .....	417, 418
 Світиться сигнальна лампа системи контролю тиску в шинах .....	426
 Сигнальна лампа ABS .....	420
 Сигнальна лампа ESP® блимає .....	419
 Сигнальна лампа ESP® ВИМКН. ....	419
 Сигнальна лампа ESP® світиться .....	419
 Сигнальна лампа гальма (жовта) .....	420
 Сигнальна лампа гальма (червоний) .....	421
 Сигнальна лампа діагностики двигуна .....	425
 Сигнальна лампа збою електрики .....	424
 Сигнальна лампа охолоджуючої рідини .....	424
 Сигнальна лампа підсилювача рульового управління .....	423

 Сигнальна лампа попередження про небезпечну дистанцію .....	422	Регулювання підлокітників .....	74
 Сигнальна лампа резервного запасу палива .....	425	Регулювання поверхні подушки сидіння (двомісне сидіння передніх пасажирів) .....	73
 Сигнальна лампа ременя безпеки блимає .....	422	Розкладання/складання складаного сидіння .....	74
 Сигнальна лампа ременя безпеки світиться .....	422	Функція пам'яті .....	70
 Сигнальна лампа системи утримання пасажирів .....	417	<b>Сидіння</b>	
 Червона контрольна лампа електричного стоянкового гальма .....	417, 418	див. Двомісне сидіння передніх пасажирів	
 Червона контрольна лампа стоянкового гальма закрита .....	418	<b>Сидіння водія</b>	
		див. Сидіння	
<b>Сидіння</b>		<b>Символи об'єктів підвищеного інтересу</b>	
Без пакета комфортних сидінь .....	66	Визначені користувачем .....	259
Встановлення/знімання заднього багатомісного сидіння .....	74	<b>Система</b>	
З пакетом комфортних сидінь .....	68	Налаштування формату відображення часу і дати .....	231
Керування функцією пам'яті .....	72	<b>Система аварійної світлової сигналізації</b> .....	92
Механічне налаштування підголівника .....	78	<b>Система безпеки руху</b>	
Можливості налаштування .....	15	ABS (антиблокувальна система) .....	161
Можливості налаштування у 8 напрямках .....	70	ASR (антипробуксовувальна система) .....	162
Налаштування підлокітника (заднє багатомісне сидіння) .....	78	BAS (система екстреного гальмування) .....	162
Переднє (електричне регулювання) .....	70	EBD (Electronic Brakeforce Distribution) .....	164
Переднє (механічне налаштування, без пакета комфортних сидінь) .....	66	ESP® (електронна система курсової стабілізації), система стабілізації причепа .....	163
Переднє (механічне налаштування, з пакетом комфортних сидінь) .....	68	ESP® система стабілізації під час бічного вітру .....	163
Переднє (механічне налаштування) .....	68	Адаптивний сигнал гальмування ...	166
Повертання (переднє сидіння) .....	72	Відповідальність .....	160
Поперекова підтримка в 4 напрямках .....	71	Огляд .....	161
Правильне положення сидіння водія .....	66	Радарні датчики .....	161
		<b>Система безпеки руху</b>	
		див. ESP® (електронна система курсової стабілізації)	
		див. Активний асистент екстреного гальмування	
		<b>Система внутрішніх багажних кріплень на даху</b> .....	300
		<b>Система голосового діалогу</b>	
		див. LINGUATRONIC	
		<b>Система голосового управління</b>	
		див. LINGUATRONIC	

**Система допомоги водієві**

див. ATTENTION ASSIST	
див. TEMPOMAT	
див. Активна система контролю смуги руху	
див. Активний асистент контролю безпечної дистанції DISTRONIC	
див. Камера заднього виду	
див. Обмежувач швидкості	
див. Система допомоги при паркуванні PARKTRONIC	
див. Система камер з оглядом на 360°	
див. Система контролю мертвої зони	
див. Система контролю смуги руху	
див. Система розпізнавання дорожніх знаків	
див. Функція HOLD	

**Система допомоги при паркуванні PARKTRONIC**

Drive Away Assist	184
Вимкнення	174
Попереджувальні звукові сигнали, налаштування	174
Системні межі	173
Увімкнення	174
Функція	173

**Система екстреного виклику**

див. Система екстреного виклику Mercedes-Benz

**Система екстреного виклику Mercedes-Benz**

Автоматичний екстрений виклик	279
Інформація	279
Огляд	279
Передані дані	280
Початок/завершення роботи тестового режиму ERA-GLONASS (Росія)	281
Самодіагностика (Росія)	281
Функція ручного екстреного виклику	280

**Система екстреного гальмування**

див. BAS (система екстреного гальмування)

**Система камер з оглядом на 360°**

Вибір огляду	179
Догляд	314
Функція	177

**Система контролю мертвої зони**

Rear Cross Traffic Alert	184
Системні межі	182
Увімкнення/вимкнення	184
Функція	182

**Система контролю смуги руху**

Режим експлуатації з причепом	185
Системні межі	185
Функціонування	185

**Система контролю смуги руху**

див. Активна система контролю смуги руху	
див. Система контролю смуги руху	

**Система контролю тиску в шинах**

Перевірка температури в шинах	355
Перевірка тиску в шинах	355
Перезапуск	356
Технічні характеристики	356
Функція	355

**Система контролю уваги водія**

див. ATTENTION ASSIST

**Система кріплення багажу (вказівки)**

	299
--	-----

**Система опалення (панель управління)**

	107
--	-----

**Система освітлення для орієнтування**

Увімкнення/вимкнення	94
----------------------	----

**Система охорони салону автомобіля**

Увімкнення/вимкнення	64
Функція	64

**Система полегшення початку руху**

див. Функція полегшення початку руху на підйомі

**Система протиугінної сигналізації**

див. EDW (система протиугінної сигналізації)

**Система регулювання рівня кузова**

див. ENR (електронна система регулювання рівня кузова)

**Система розпізнавання дорожніх знаків**

Налаштування	182
Системні межі	181
Функція/вказівки	181

**Система сигналізації**

див. EDW (система протиугінної сигналізації)	
<b>Система стабілізації під час бічного вітру</b>	
Функція/вказівки .....	163
<b>Система стабілізації причепа</b> .....	163
<b>Система управління</b>	
Бортовий комп'ютер .....	195
<b>Система утримання пасажирів</b>	
Діти, вказівки щодо безпечного перевезення .....	35
Захисний потенціал .....	29
Захисний потенціал обмежений .....	29
Несправність .....	30
Самотестування .....	29
Сигнальна лампа .....	29
Функціональна готовність .....	29
Функціонування при аварії .....	30
<b>Системні налаштування</b>	
Автоматичне налаштування дати та часу .....	231
Вказівки щодо вибору мови .....	234
Захист PIN-кодом, увімкнення/вимкнення .....	235
Мова .....	234
Налаштування одиниць вимірювання для відстані .....	234
Налаштування часового поясу .....	231
Функція скидання (мультимедійна система) .....	236
<b>Системні налаштування</b>	
див. Bluetooth®	
див. WLAN	
див. Імпорт/експорт даних	
див. Оновлення програмного забезпечення	
<b>Скинути (заводські налаштування)</b>	
див. Функція скидання (мультимедійна система)	
<b>Скло</b>	
див. Бокове скло	
<b>Склоочисник</b>	
Заміна щіток склоочисників .....	102
Заміна щіток склоочисників (WET WIPER SYSTEM) .....	103
Увімкнення/вимкнення .....	102
<b>Склоочисник заднього скла</b>	
Заміна .....	104
Увімкнення/вимкнення .....	102
<b>Склопідйомник</b>	
див. Бокове скло	
<b>Служба підтримки клієнтів</b>	
див. ASSYST PLUS	
<b>Смартфон</b>	
див. Android Auto	
див. Apple CarPlay™	
див. Телефон	
<b>Спеціалізована СТО</b> .....	25
<b>Спідометр (цифровий)</b> .....	198
<b>Сповідання, типи</b> .....	226
<b>Споживання електроструму</b>	
Ключ .....	47
<b>Споживання пального (бортовий комп'ютер)</b> .....	198
<b>Способи буксирування</b> .....	331
<b>Стан з'єднання</b>	
Відображення .....	283
Огляд .....	283
<b>Станція технічного обслуговування</b>	
див. Спеціалізована СТО	
<b>Статична функція освітлення поворотів</b> .....	93
<b>Стельова блок-панель управління</b>	
Налаштування освітлення салону ....	94
Огляд .....	11
<b>Стельова оббивка (догляд)</b> .....	316
<b>СТО</b> .....	25
<b>Стоянкове гальмо (електричне)</b>	
див. Електричне стоянкове гальмо	
<b>Стоянкове світло</b> .....	90
<b>Сумка аптечки</b> .....	319
<b>Схема розташування елементів систем безпеки та аварійно-рятувальних засобів автомобіля</b> .....	26
<b>Т</b>	
<b>Таблиця тиску повітря в шинах</b> .....	343
<b>Таймер</b>	
Налаштування .....	118
Налаштування температури/тривалості роботи .....	119



Огляд .....	118	Приймання вхідного виклику під час розмови .....	268
Режим негайного опалення, увімкнення/вимкнення .....	118	Режими роботи .....	264
Увімкнення .....	118	Режим підключення двох телефонів (функція) .....	266
Час відправлення, налаштування ...	118	Телефонна розмова з декількома учасниками .....	268
<b>Тварини</b>		Телефонні розмови .....	268
Домашні тварини в автомобілі .....	44	Функція розпізнавання мовлення мобільного телефону .....	267
<b>Телефон</b>		<b>Телефонна книга</b>	
Активация функцій під час виклику .....	268	див. Контакти	
Бездротове заряджання (мобільний телефон) .....	88	<b>Телефонні розмови</b>	
Використання Near Field Communication (NFC) .....	267	див. Виклики	
Відключення мобільного телефону .....	266	<b>Температура шин</b>	
Вказівки .....	264	Перевірка (система контролю тиску в шинах) .....	355
Голосові команди (LINGUATRONIC) .....	209	Система контролю тиску в шинах (функціонування) .....	355
Гучність прийому та передачі .....	267	<b>Темпomat регулювання дистанції</b>	
Гучність сигналу виклику .....	267	див. Активний асистент контролю безпечної дистанції DISTRONIC	
Заміна мобільного телефону (Near Field Communication (NFC)) ....	267	<b>Тестовий режим ERA-GLONASS</b>	
Зміна мобільного телефону .....	266	Початок/завершення роботи .....	281
Зміна мобільного телефону (режим підключення двох телефонів) .....	266	<b>Техніка безпеки при експлуатації</b>	
Зміна функції мобільного телефону .....	266	Зміни потужності двигуна .....	25
Імпорт контактів .....	270	Інформація .....	22
Імпорт контактів (огляд) .....	270	Сертифікат відповідності (автомобільний домкрат) .....	23
Інформація .....	265	Сертифікат відповідності (електромагнітна сумісність) .....	23
Меню (бортовий комп'ютер) .....	201	Сертифікат відповідності (компоненти автомобіля, які працюють з використанням радіозв'язку) ..	23
Огляд меню телефону .....	264	<b>Технічне обслуговування</b>	
Підключення другого мобільного телефону (Secure Simple Pairing) .....	265	див. ASSYST PLUS	
Підключення мобільного телефону (Near Field Communication (NFC)) .....	267	<b>Технічне обслуговування автомобіля</b>	
Підключення мобільного телефону (Secure Simple Pairing) ....	265	див. ASSYST PLUS	
Підключення мобільного телефону (ключ доступу) .....	265	<b>Технічні характеристики</b>	
		Вказівки (тягово-зчипний пристрій) .....	384
		Заводська табличка автомобіля .....	376
		Інформація .....	375
		Система контролю тиску в шинах .....	356
		<b>Типи голосових команд (LINGUATRONIC) .....</b>	204

<b>Тиск у шинах</b>			
Вказівки .....	342		
Перевірка (система контролю тиску в шинах) .....	355		
Перезапуск системи контролю тиску в шинах .....	356		
Система контролю тиску в шинах (функціонування) .....	355		
Таблиця тиску повітря в шинах .....	343		
<b>Точка доступу</b>			
Встановлення (WLAN) .....	233		
<b>Точка маршруту</b>			
Введення .....	247		
Запуск автоматичного пошуку автозаправних станцій .....	248		
Запуск автоматичного пошуку місць відпочинку .....	248		
Редагування .....	247		
Розрахунок маршруту з додатковими точками .....	247		
<b>Точки кріплення</b>			
Інформація .....	385		
<b>Транспортування (аварія автомобіля)</b> .....	334		
<b>Тривала зупинка</b> .....	160		
<b>Тримач для пляшок</b> .....	84		
<b>Тягово-зчіпний пристрій</b>			
Вказівки щодо режиму експлуатації з причепом .....	189		
Встановлення ніжки зчіпної кулі ...	191		
Демонтаж ніжки зчіпної кулі .....	192		
Догляд .....	314		
Загальні вказівки .....	384		
Розетка .....	192		
<b>У</b>			
<b>Увімкнення/вимкнення підігріву сидінь</b> .....	79		
<b>Утилізація</b>			
див. Повернення старих автомобілів для утилізації (охорона довкілля)			
<b>Ф</b>			
<b>Фронтальна подушка безпеки (водій, передній пасажир)</b> .....	33		
<b>Функція HOLD</b> .....	173		
<b>Функція автоматичного запуску та зупинки</b>			
див. Функція автоматичного запуску та зупинки двигуна ECO			
<b>Функція автоматичного запуску та зупинки двигуна ECO</b>			
Автоматична зупинка двигуна .....	132		
Автоматичний пуск двигуна .....	132		
Принцип роботи .....	132		
Увімкнення/вимкнення .....	133		
<b>Функція кондиціонера (A/C), увімкнення/вимкнення</b> .....	110		
<b>Функція пам'яті (сидіння)</b> .....	72		
<b>Функція полегшення початку руху на підйомі</b> .....	173		
<b>Функція попередження про непристібнутий ремінь безпеки</b>			
див. Ремінь безпеки			
<b>Функція розпізнавання мовлення мобільного телефона</b>			
Запуск .....	267		
Зупинка .....	267		
<b>Функція синхронізації, увімкнення/вимкнення (панель управління)</b> .....	111		
<b>Функція скидання (мультимедійна система)</b> .....	236		
<b>Х</b>			
<b>Холодоагент (кондиціонер)</b>			
Вказівки .....	384		
<b>Ц</b>			
<b>Центр сповіщень</b>			
Вибір дій для сповіщень .....	227		
Виклик сповіщень .....	227		
Використання глобального пошуку .....	228		
Глобальний пошук .....	227		
Огляд .....	226		
Редагування сповіщень .....	227		
Типи сповіщень .....	226		
<b>Центр сповіщень</b>			
див. Сповіщення, типи			
<b>Цифровий спідометр</b> .....	198		

**Ч****Час**

Автоматичне налаштування часу та дати .....	231
Налаштування формату відображення часу і дати .....	231
Налаштування часового поясу .....	231
Налаштування часу вручну .....	231

**Час затримки вимкнення освітлення**

Ззовні .....	94
Зсередини .....	96

**Частоти**

Мобільний телефон .....	375
Рація .....	375

**Ш****Шини**

Вибір .....	359
Вказівки щодо монтажу .....	359
Заміна .....	359, 362
Зберігання .....	361
Знімання .....	366
Ланцюги протиковзання .....	341
Літня шина .....	340
Монтаж .....	366
Напрямок обертання .....	361
Небажані динамічні характеристики .....	340
Перевірка .....	340
Перевірка температури в шинах (система контролю тиску в шинах) .....	355
Перевірка тиску в шинах (система контролю тиску в шинах) .....	355
Перезапуск системи контролю тиску в шинах .....	356
Пошкодження шини .....	320
Система контролю тиску в шинах (функціонування) .....	355
Таблиця тиску повітря в шинах .....	343
Тиск у шинах (вказівки) .....	342
Утворення шуму .....	340

**Щ****Щітки склоочисників**

Догляд .....	314
Заміна (WET WIPER SYSTEM) .....	103
Заміна (вітрове скло) .....	102







## Вихідні дані

### Інтернет

Докладнішу інформацію щодо автомобілів Mercedes-Benz і концерну Daimler AG ви отримуєте в Інтернеті:

<http://www.mercedes-benz.com>

<http://www.daimler.com>

### Редакція

З приводу питань або пропозицій щодо цього керівництва з експлуатації звертайтеся до нашої технічної редакції за адресою:

Daimler AG, НРС: CAC, Customer Service, 70546 Stuttgart, Німеччина

©Daimler AG: без письмової згоди компанії Daimler AG забороняється перевидання, переклад та розповсюдження цього документа частково або повністю.

### Автовиробник

Daimler AG

Mercedesstraße 137

70327 Stuttgart

Німеччина

## ВАШІ КЕРІВНИЦТВА З ЕКСПЛУАТАЦІЇ



### Електронне керівництво в автомобілі

Переглядайте зміст керівництва з експлуатації безпосередньо в мультимедійній системі вашого автомобіля (пункт меню «Автомобіль»). Почніть зі швидкого переходу або поглиблюйте знання за допомогою корисних порад.



### Папка для автомобільної документації в автомобілі

Тут ви знайдете всю інформацію у друкованій формі щодо експлуатації, сервісних послуг та гарантії на ваш автомобіль.



### Електронне керівництво в мережі Інтернет

Керівництво з експлуатації ви знайдете на веб-сторінці Mercedes-Benz.



### Електронне керівництво у вигляді застосунку

Безкоштовна версія застосунку Mercedes-Benz Guides App доступна в App-Store.



Apple® iOS



Android™



9075844702Z131