



Sprinter

Οδηγίες Χρήσης

Mercedes-Benz



Προειδοποίηση αερόσακου συνοδηγού



▲ ΠΡΟΕΙΔΟΠΟΙΗΣΗ Κίνδυνος τραυματισμού ή θανάσιμος κίνδυνος λόγω ενεργοποιημένου αερόσακου συνοδηγού

Όταν είναι ενεργοποιημένος ο αερόσακος συνοδηγού, μπορεί ένα παιδί που βρίσκεται στο κάθισμα του συνοδηγού να χτυπηθεί από τον αερόσακο σε περίπτωση ατυχήματος.

Μην χρησιμοποιείτε ΠΟΤΕ διατάξεις συγκράτησης παιδιών με φορά προς τα πίσω σε καθίσματα με ΕΝΕΡΓΟΠΟΙΗΜΕΝΟ ΜΠΡΟΣΤΙΝΟ ΑΕΡΟΣΑΚΟ. Κίνδυνος πρόκλησης ΘΑΝΑΤΟΥ ή ΣΟΒΑΡΩΝ ΤΡΑΥΜΑΤΙΣΜΩΝ στο παιδί.

Λάβετε υπόψη το κεφάλαιο "Παιδιά στο όχημα".

Καλώς ήρθατε στον κόσμο της Mercedes-Benz

Διαβάστε προσεκτικά τις παρούσες Οδηγίες Χρήσης και εξοικειωθείτε με το όχημά σας πριν από την πρώτη διαδρομή. Για τη δική σας ασφάλεια και για μεγαλύτερη διάρκεια χρήσης του οχήματος, τηρείτε τις οδηγίες και τις προειδοποιητικές οδηγίες που περιλαμβάνονται σε αυτές τις Οδηγίες Χρήσης. Η μη τήρηση αυτών ενδέχεται να προκαλέσει ζημιές στο όχημα, καθώς και τραυματισμούς και περιβαλλοντικές ζημιές.

Ο εξοπλισμός ή η ονομασία προϊόντος του οχήματός σας ενδέχεται να διαφέρει ανάλογα με τα ακόλουθα:

- Μοντέλο
- Παραγγελία
- Έκδοση χώρας
- Διαθεσιμότητα

Στις εικόνες των Οδηγιών Χρήσης απεικονίζεται ένα αριστεροτίμονο όχημα. Στα δεξιότιμονα οχήματα, η διάταξη των εξαρτημάτων του οχήματος και των στοιχείων χειρισμού διαφέρει αντίστοιχα.

Η Mercedes-Benz εξελίσσει συνεχώς τα οχήματά της.

Για το λόγο αυτό, η Mercedes-Benz επιφυλάσσεται όσον αφορά σε τροποποιήσεις:

- Στη μορφή
- Στον εξοπλισμό
- Στην τεχνολογία

Για το λόγο αυτό, σε κάποιες περιπτώσεις, η περιγραφή ενδέχεται να παρουσιάζει αποκλίσεις σε σχέση με το όχημά σας.

Αναπόσπαστο τμήμα του οχήματος αποτελούν τα ακόλουθα:

- Ψηφιακές Οδηγίες Χρήσης
- Έντυπες Οδηγίες Χρήσης
- Βιβλιάριο Σέρβις
- Πρόσθετες οδηγίες χρήσης ανάλογα με τον εξοπλισμό

Αυτά τα έγγραφα πρέπει να βρίσκονται πάντα εντός του οχήματος. Σε περίπτωση πώλησης του οχήματος, τα έγγραφα πρέπει να παραδίδονται στο νέο ιδιοκτήτη.



Σύμβολα	5	Συρόμενη πόρτα διαχωριστικού τοιχώματος	59
Με μια ματιά	6	Ηλεκτρικό σκαλοπάτι	59
Κόκπιτ	6	Πλευρικά τοιχώματα καρότσας	61
Όργανο πολλαπλών ενδείξεων	8	Πλευρικά παράθυρα	62
Μονάδα χειρισμού οροφής	13	Αντικλεπτική προστασία	65
Μονάδα χειρισμού πόρτας	17	Καθίσματα και αποθήκευση	69
Περιπτωση έκτακτης ανάγκης και βλάβης	19	Σωστή θέση καθίσματος οδηγού	69
Ψηφιακές Οδηγίες Χρήσης	21	Καθίσματα	69
Ανάκτηση Ψηφιακών Οδηγιών Χρήσης	21	Ρύθμιση τιμονιού	82
Γενικές οδηγίες	22	Δυνατότητες αποθήκευσης	83
Προστασία του περιβάλλοντος	22	Φιαλοθήκη	87
Απόσυρση οχήματος στο τέλος κύκλου ζωής του	22	Πτηροθήκη	87
Γνήσια ανταλλακτικά Mercedes-Benz	22	Σταχτοδοχείο και αναπτήρας	87
Υποδείξεις για προσαρτώμενα εξαρτήματα, υπερκατασκευές, πρόσθετα ενσωματωμένα εξαρτήματα και μετατροπές	23	Πρίζες	88
Οδηγίες Χρήσης	24	Ασύρματη φόρτιση του κινητού τηλεφώνου και σύνδεση με την εξωτερική κεραία	90
Ασφάλεια λειτουργίας	24	Τοποθέτηση ή αφαίρεση για πατάκι ποδιών	91
Δηλώσεις συμμόρφωσης	25	Φωτισμός και ορατότητα	93
Σύνδεσμος διάγνωσης	27	Εξωτερικός φωτισμός	93
Οδηγία για τροποποιήσεις της απόδοσης κινητήρα	28	Ρύθμιση εσωτερικού φωτισμού	98
Εξειδικευμένο συνεργείο	28	Αντικατάσταση φωτιστικών μέσων	100
Δήλωση οχήματος	28	Υαλοκαθαριστήρες	106
Ενδεδειγμένη χρήση οχήματος	29	Καθρέφτες	109
Πληροφορίες για τον κανονισμό REACH	29	Χειρισμός αλεξήλιων	110
Ευθύνη για ελαττώματα	29	Κλιματισμός	111
Κωδικό QR για καρτέλα διάσωσης	29	Επισκόπηση συστημάτων κλιματισμού	111
Αποθήκευση δεδομένων	29	Χειρισμός συστημάτων κλιματισμού	113
Δικαιώματα πνευματικής ιδιοκτησίας	31	Χειρισμός αεραγωγών αερισμού	117
Ασφάλεια επιβατών	32	Πρόσθετο σύστημα καλοριφέρ	118
Σύστημα συγκράτησης	32	Χειρισμός αερισμού χώρου φόρτωσης	125
Ζώνες ασφαλείας	34	Οδήγηση και στάθμευση	126
Αερόσακοι	36	Οδήγηση	126
Παιδιά στο όχημα	38	Κεντρικός διακόπτης μπαταρίας	140
Οδηγίες για κατοικίδια στο όχημα	47	Μηχανικό κιβώτιο ταχυτήτων	141
Άνοιγμα και κλείσιμο	48	Αυτόματο κιβώτιο ταχυτήτων	142
Κλειδί	48	Τετρακίνηση	146
Πόρτες	51	DSR (Downhill Speed Regulation)	148
Συρόμενη πόρτα	53	Ηλεκτρονικό σύστημα ρύθμισης ύψους ανάρτησης	150
Ηλεκτρική συρόμενη πόρτα	54	Ανεφοδιασμός	154
Πίσω πόρτες	57	Στάθμευση	162
		Συστήματα οδήγησης και ασφαλούς οδήγησης	168
		Λειτουργία εργασίας	196
		Λειτουργία ρυμούλκησης	197

Οθόνη οργάνων και υπολογιστής οχήματος	203
Επισκόπηση οθόνης οργάνων	203
Επισκόπηση πλήκτρων στο τιμόνι	204
Χειρισμός υπολογιστή οχήματος	204
Επισκόπηση ενδείξεων στην οθόνη πολυλειτουργικών ενδείξεων	205
Ρύθμιση φωτισμού οργάνων	206
Μενού και υπομενού	206

LINGUATRONIC	212
Οδηγίες για την ασφάλεια λειτουργίας	212
Χειρισμός	212
Αποτελεσματική χρήση του LINGUATRONIC	214
Βασικές φωνητικές εντολές	215

Mercedes PRO	228
Πληροφορίες για την πύλη Mercedes PRO	228
Πληροφορίες για την υπηρεσία Mercedes PRO connect	228
Κλήση στο κέντρο εξυπηρέτησης πελατών της Mercedes-Benz μέσω του συστήματος πολυμέσων	228
Πραγματοποίηση κλήσεων μέσω της μονάδας χειρισμού οροφής	228
Πληροφορίες σχετικά με την κλήση οδικής βοήθειας μέσω της μονάδας χειρισμού οροφής	229
Πληροφορίες για τη διαχείριση ατυχήματος Mercedes PRO connect	229
Χορήγηση συγκατάθεσης για τη μεταφορά δεδομένων στην υπηρεσία Mercedes PRO connect	229
Μεταδιδόμενα δεδομένα κατά τη διάρκεια μιας κλήσης οδικής βοήθειας	230

Σύστημα πολυμέσων MBUX	231
Επισκόπηση και χειρισμός	231
Ρυθμίσεις συστήματος	245
Πληροφορίες οχήματος	252
Πλοήγηση	252
Τηλέφωνο	282
Λειτουργίες σύνδεσης και διαδικτύου	296
Πολυμέσα	303
Ραδιόφωνο	308
Ήχος	310

Μεταφορά	311
Πληροφορία σχετικά με τις οδηγίες φόρτωσης	311
Κατανομή φορτίου	312
Στερέωση φορτίου	312
Συστήματα φορέων	315
Χρήση συστήματος εσωτερικού φορέα ράγας	316
Φόρτωση καπακιού τροχού	319

Συντήρηση και φροντίδα	320
Ένδειξη διαστημάτων μεταξύ service ASSIST PLUS	320
Χώρος κινητήρα	320
Καθαρισμός και φροντίδα	329

Οδική βοήθεια	336
Έκτακτη ανάγκη	336
Mercedes-Benz Σύστημα κλήσης έκτακτης ανάγκης	337
Βλάβη ελαστικού	340
Μπαταρία	340
Ρυμούλκηση για εκκίνηση και ρυμούλκηση	350
Ηλεκτρικές ασφάλειες	355
Σετ εργαλείων οχήματος	356
Υδραυλικός γρύλος	357

Τροχοί και ελαστικά	359
Οδηγία σχετικά με τους θορύβους ή την ασυνήθιστη οδηγική συμπεριφορά	359
Οδηγίες για τον τακτικό έλεγχο των τροχών και των ελαστικών	359
Πληροφορίες σχετικά με την οδήγηση με θερινά ελαστικά	359
Πληροφορίες για τα χειμερινά ελαστικά M+S	360
Οδηγίες για τις αντιολισθητικές αλυσίδες	360
Πίεση ελαστικών	361
Αντικατάσταση τροχού	381
Εφεδρικός τροχός	391

Τεχνικά χαρακτηριστικά	398
Πληροφορίες για τα τεχνικά χαρακτηριστικά	398
Ηλεκτρονικό σύστημα οχήματος	398
Πινακίδα τύπου οχήματος, αριθμός πλαισίου οχήματος (VIN) και αριθμός κινητήρα	399

Λειτουργικά υγρά και ποσότητες	
πλήρωσης	400
Δεδομένα οχήματος	409
Διάταξη ρυμουλκούμενου	409
Ιμάντες πρόσδεσης και συστήματα	
φορέων	410

Μηνύματα οθόνης και προειδοποιη-	
τικές/ενδεικτικές λυχνίες	412
Μηνύματα οθόνης	412
Προειδοποιητικές και ενδεικτικές	
λυχνίες	440

Αλφαβητικό ευρετήριο	450
-----------------------------------	------------

Σε αυτές τις Οδηγίες Χρήσης θα βρείτε τα παρακάτω σύμβολα:

⚠ ΚΙΝΔΥΝΟΣ Κίνδυνος σε περίπτωση μη τήρησης των προειδοποιητικών οδηγιών

Οι προειδοποιητικές οδηγίες υποδεικνύουν κινδύνους για την υγεία και τη ζωή σας, καθώς και για την υγεία και τη ζωή τρίτων.

► Λαμβάνετε υπόψη τις προειδοποιητικές οδηγίες.

🌿 ΠΕΡΙΒΑΛΛΟΝΤΙΚΗ ΟΔΗΓΙΑ Περιβαλλοντικές ζημιές σε περίπτωση μη τήρησης των περιβαλλοντικών οδηγιών

Οι περιβαλλοντικές οδηγίες περιλαμβάνουν πληροφορίες για το φιλικό προς το περιβάλλον χειρισμό, καθώς και τη φιλική προς το περιβάλλον απόρριψη.

► Τηρείτε τις περιβαλλοντικές οδηγίες.

! ΟΔΗΓΙΑ Υλικές ζημιές σε περίπτωση μη τήρησης των οδηγιών υλικών ζημιών

Οι οδηγίες υλικών ζημιών υποδεικνύουν κινδύνους πρόκλησης ζημιών στο όχημα.

► Τηρείτε τις οδηγίες υλικών ζημιών.

i Χρήσιμες οδηγίες ή περαιτέρω πληροφορίες που μπορεί να σας φανούν χρήσιμες.

► Οδηγίες για το χειρισμό

(→ σελίδα) Περισσότερες πληροφορίες για ένα θέμα

Ένδειξη Ένδειξη στην οθόνη πολυλειτουργικών ενδειξεων/ οθόνη μέσω



Ανώτατο επίπεδο μενού που θα πρέπει να επιλεγεί στο σύστημα πολυμέσων



Αντίστοιχα υπομενού που θα πρέπει να επιλεγούν στο σύστημα πολυμέσων

* Επισήμανση μίας αιτίας

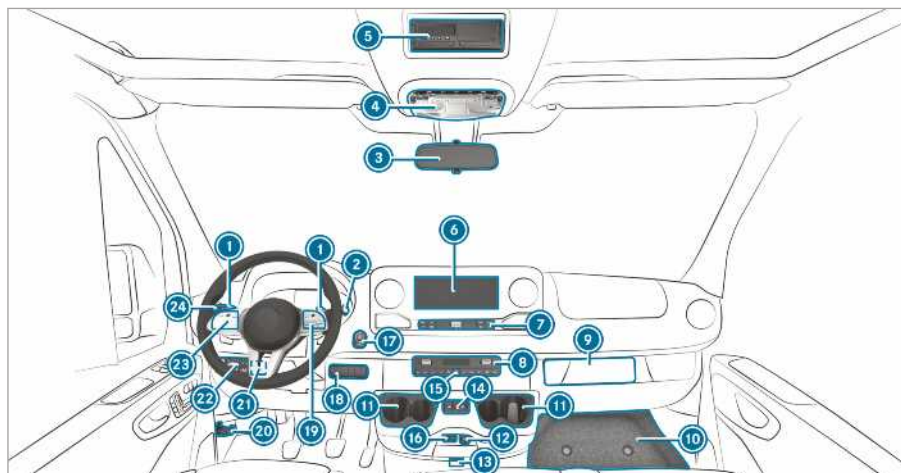

① Χειριστήρια αλλαγής ταχυτήτων στο τιμόνι	→	144	⑰ Πλήκτρο Start-Stop	→	127
② Μοχλός DIRECT SELECT	→	142	⑱ Δεξιός πίνακας διακοπών		
③ Εσωτερικός καθρέφτης	→	110	Ενεργοποίηση/απενεργοποίηση τετρακίνησης	→	147
④ Μονάδα χειρισμού οροφής	→	98	Ενεργοποίηση/απενεργοποίηση LOW RANGE	→	148
⑤ Θυρίδα υποδοχής DIN, π.χ. για ταχογράφο ή τον χρονοδιακόπτη για το σύστημα θέρμανσης στάσης			Ενεργοποίηση/απενεργοποίηση DSR	→	149
⑥ Οθόνη του συστήματος πολυμέσων MBUX	→	232	Αύξηση/μείωση ύψους αναρτήσεων οχήματος	→	151
⑦ Στοιχεία χειρισμού συστήματος πολυμέσων MBUX	→	234	Ενεργοποίηση/απενεργοποίηση δυναμολήπτη	→	196
⑧ Σύστημα κλιματισμού	→	111	Ενεργοποίηση/απενεργοποίηση ρύθμισης αριθμού στροφών εργασίας (ADR)	→	197
⑨ Θέση ταχογράφου			Ενεργοποίηση/απενεργοποίηση αερισμού χώρου φόρτωσης	→	125
⑩ Κάλυμμα θήκης αποθήκευσης	→	357	Ενεργοποίηση/απενεργοποίηση περιστρεφόμενου φάρου	→	97
⑪ Ποτηροθήκη	→	87	⑲ Πλήκτρα τιμονιού	→	204
⑫ Πρίζα 12 V	→	88	⑳ Άνοιγμα καπό κινητήρα	→	320
⑬ Οχήματα με KEYLESS-START: Θέση κλειδιού	→	127	㉑ Αριστερός πίνακας διακοπών		
⑭ Άνοιγμα και κλείσιμο ηλεκτρικής συρόμενης πόρτας	→	54	Ρύθμιση αριθμού στροφών εργασίας (ADR)	→	197
⑮ Ενεργοποίηση και απενεργοποίηση φώτων έκτακτης ανάγκης (αλάρμ)	→	95	㉒ Διακόπτης φώτων		
⑯ Θύρα USB	→	84	Ρυθμιστής ακτίνας προβολών	→	94

23	Πλήκτρα τιμονιού	→	204	Φωτισμός μεγάλης σκάλας	→	95
24	Διακόπτης πολλαπλών λειτουργιών			Υαλοκαθαριστήρες	→	106
	Φλας	→	95	Πίσω υαλοκαθαριστήρας	→	107

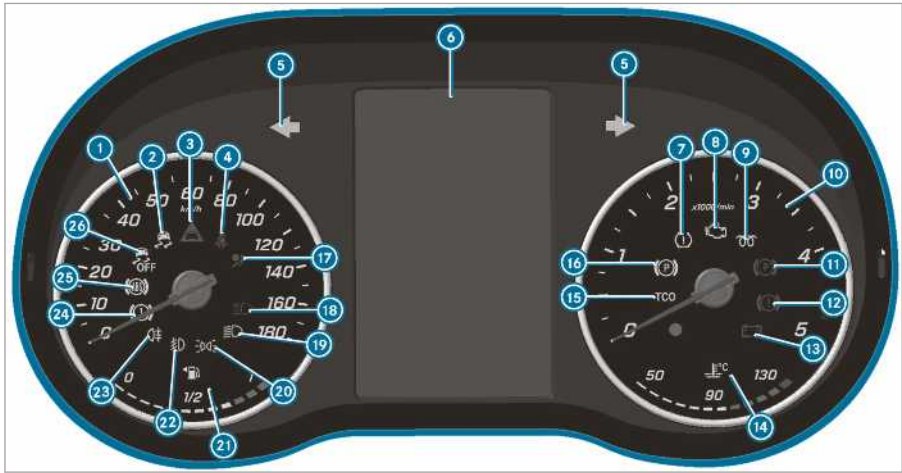

Μονάδα οθόνης οργάνων
(έγχρωμη οθόνη)

1	Ταχύμετρο	→	203
2	ESP®	→	440
3	Προειδοποίηση απόστασης	→	446
4	Μη προσδεδεμένη ζώνη ασφαλείας	→	446
5	Φωτισμός φλας	→	95
6	Οθόνη πολυλειτουργικών ενδείξεων	→	440
7	Προειδοποιητική λυχνία απώλειας πίεσης ελαστικού	→	440
8	Διάγνωση κινητήρα	→	447
9	Προθέρμανση και βλάβη συστήματος προθέρμανσης	→	440
10	Στροφόμετρο	→	203
11	Ασφαλισμένο ηλεκτρικό φρένο στάθμευσης (κόκκινο χρώμα)	→	440
12	Φρένα (κόκκινο χρώμα)	→	440
13	Ηλεκτρικό σφάλμα	→	447
14	Ένδειξη θερμοκρασίας ψυκτικού υγρού και υπερβολικά υψηλή θερμοκρασία ψυκτικού υγρού	→	447

15	Ταχογράφος (βλέπε ξεχωριστές Οδηγίες Χρήσης)	→	440
16	Ηλεκτρικό φρένο στάθμευσης (κίτρινο χρώμα)	→	440
17	Σύστημα συγκράτησης	→	33
18	Φωτισμός μεγάλης σκάλας	→	95
19	Φωτισμός διασταύρωσης	→	93
20	Φωτισμός στάσης	→	93
21	Ένδειξη στάθμης καυσίμου και εφεδρικό καύσιμο με ένδειξη θέσης καπακιού ρεζερβουάρ καυσίμου	→	447
22	Φωτισμός ομίχλης	→	94
23	Πίσω φως ομίχλης	→	94
24	Φρένα (κίτρινο χρώμα)	→	440
25	Βλάβη ABS	→	440
26	ESP® απενεργοποιημένο	→	440

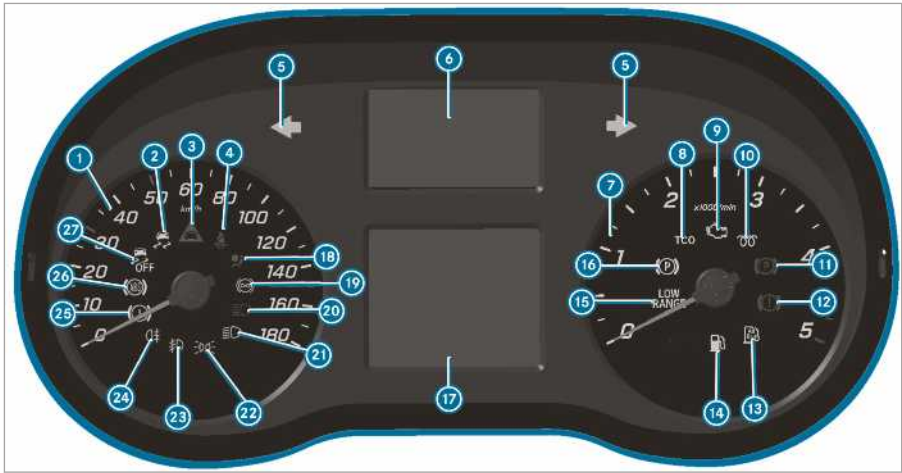

Μονάδα οθόνης οργάνων (ασπρόμαυρη οθόνη) με πλήκτρα στο τιμόνι

1	Ταχύμετρο	→	203
2	ESP®	→	440
3	Προειδοποίηση απόστασης	→	446
4	Μη προσεδεμένη ζώνη ασφαλείας	→	446
5	Φωτισμός φλας	→	95
6	Ενδειξη προειδοποιητικών και ενδεικτικών λυχνιών		
	Τουλάχιστον μία πόρτα δεν έχει κλείσει πλήρως		
	Απώλεια πίεσης ελαστικού	→	440
	Βλάβη υποβοήθησης συστήματος διεύθυνσης	→	446
	Ηλεκτρικό σφάλμα	→	447
	Σύστημα κλήσης έκτακτης ανάγκης SOS (σύστημα κλήσης έκτακτης ανάγκης Mercedes-Benz)		
	Ενεργή υποβοήθηση πέδησης απενεργοποιημένη		
	ATTENTION ASSIST απενεργοποιημένο		



Σύστημα υποβοήθησης διατήρησης λωρίδας ανενεργό

Σύστημα υποβοήθησης διατήρησης λωρίδας ενεργό και σε ετοιμότητα προειδοποίησης / (κόκκινο χρώμα) προειδοποίηση συστήματος υποβοήθησης διατήρησης λωρίδας	→	97	
7	Στροφόμετρο		
8	Ταχογράφος (βλέπε ξεχωριστές Οδηγίες Χρήσης)		
9	Διάγνωση κινητήρα	→	447
10	Προθέρμανση και βλάβη συστήματος προθέρμανσης		
11	Ασφαλισμένο ηλεκτρικό φρένο στάθμευσης (κόκκινο χρώμα)	→	440
12	Φρένα (κόκκινο χρώμα)	→	440
13	Χαμηλή στάθμη αποθέματος AdBlue	→	157
14	Εφεδρικό καύσιμο	→	447
15	LOW RANGE ενεργό	→	148
16	Ηλεκτρικό φρένο στάθμευσης (κίτρινο χρώμα)	→	440

17		Οθόνη πολυλειτουργικών ενδείξεων →	440	22		Φωτισμός στάσης →	93
18		Σύστημα συγκράτησης →	33	23		Φωτισμός ομίχλης →	94
19		Retarder (βλέπε ξεχωριστές οδηγίες χρήσης)		24		Πίσω φως ομίχλης →	94
20		Φωτισμός μεγάλης σκάλας →	95	25		Φρένα (κίτρινο χρώμα) →	440
21		Φωτισμός διασαύρωσης →	93	26		Βλάβη ABS →	440
				27		ESP® απενεργοποιημένο →	440

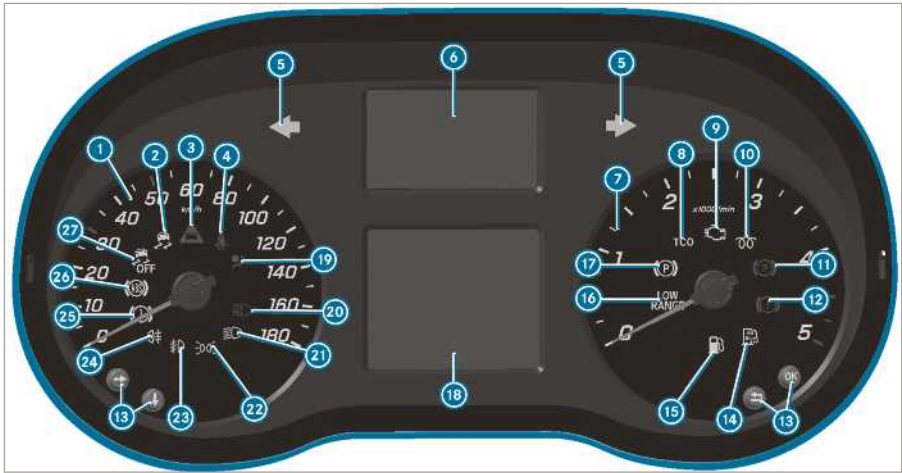

Μονάδα οθόνης οργάνων (ασπρόμαυρη οθόνη) χωρίς πλήκτρα στο τιμόνι

1	Ταχύμετρο	→	203
2	ESP®	→	440
3	Προειδοποίηση απόστασης	→	446
4	Μη προσδεδεμένη ζώνη ασφαλείας	→	446
5	Φωτισμός φλας	→	95
6	Ενδειξη προειδοποιητικών και ενδεικτικών λυχνιών		
	Τουλάχιστον μία πόρτα δεν έχει κλείσει πλήρως		
	Προειδοποιητική λυχνία απώλειας πίεσης ελαστικού	→	440
	Βλάβη υποβοήθησης συστήματος διεύθυνσης	→	446
	Ηλεκτρικό σφάλμα	→	447
	Σύστημα κλήσης έκτακτης ανάγκης SOS (σύστημα κλήσης έκτακτης ανάγκης Mercedes-Benz)		
	Ενεργή υποβοήθηση πέδησης απενεργοποιημένη		
	ATTENTION ASSIST απενεργοποιημένο		



Σύστημα υποβοήθησης διατήρησης λωρίδας ανενεργό

Σύστημα υποβοήθησης φώτων μεγάλης σκάλας	→	97
--	---	----

















(Λευκό χρώμα) Σύστημα υποβοήθησης διατήρησης λωρίδας ενεργό και σε ετοιμότητα προειδοποίησης / (κόκκινο χρώμα) προειδοποίηση συστήματος υποβοήθησης διατήρησης λωρίδας



Retarder (βλέπε ξεχωριστές οδηγίες χρήσης)

7	Στροφόμετρο		
8	Ταχογράφος (βλέπε ξεχωριστές Οδηγίες Χρήσης)		
9	Διάγνωση κινητήρα	→	447
10	Προθέρμανση και βλάβη συστήματος προθέρμανσης		
11	Ασφαλισμένο ηλεκτρικό φρένο στάθμευσης (κόκκινο χρώμα)	→	440
12	Φρένα (κόκκινο χρώμα)	→	440
13	Πλήκτρα χειρισμού του υπολογιστή οχήματος	→	204

14	 Χαμηλή στάθμη αποθέματος AdBlue	→	157	21	 Φωτισμός διασταύρωσης	→	93
15	 Εφεδρικό καύσιμο	→	447	22	 Φωτισμός στάσης	→	93
16	 LOW RANGE ενεργό	→	148	23	 Φωτισμός ομίχλης	→	94
17	 Ηλεκτρικό φρένο στάθμευσης (κίτρινο χρώμα)	→	440	24	 Πίσω φως ομίχλης	→	94
18	 Οθόνη πολυλειτουργικών ενδείξεων	→	440	25	 Φρένα (κίτρινο χρώμα)	→	440
19	 Σύστημα συγκράτησης	→	33	26	 Βλάβη ABS	→	440
20	 Φωτισμός μεγάλης σκάλας	→	95	27	 ESP® απενεργοποιημένο	→	440

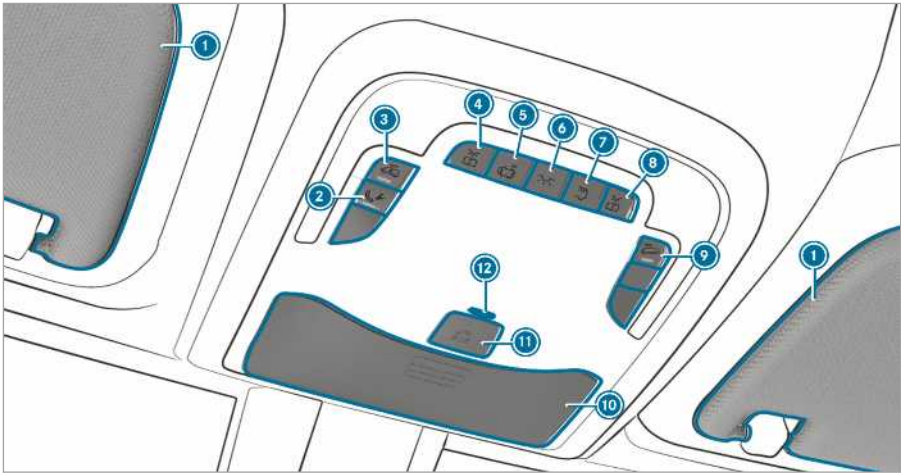



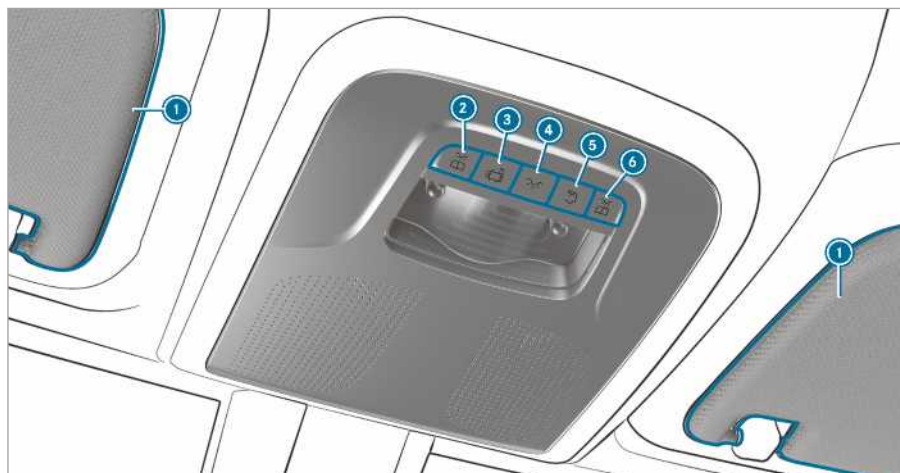

Παραλλαγή 1 της μονάδας χειρισμού οροφής

1	Αλεξήλια	→	110
2	Πλήκτρο για την κλήση οδικής βοήθειας (Mercedes PRO connect)		
3	 Ενεργοποίηση/απενεργοποίηση προστασίας εσωτερικού χώρου	→	67
	Ενεργοποίηση/απενεργοποίηση εσωτερικού φωτισμού λεωφορείου		
4	 Ενεργοποίηση/απενεργοποίηση φωτός ανάγνωσης αριστερά		
5	 Ενεργοποίηση/απενεργοποίηση αυτόματου ελέγχου φωτισμού		
6	 Ενεργοποίηση/απενεργοποίηση μπροστινού εσωτερικού φωτισμού		
7	 Ενεργοποίηση/απενεργοποίηση πίσω εσωτερικού φωτισμού		
8	 Ενεργοποίηση/απενεργοποίηση φωτός ανάγνωσης δεξιά		
9	 Ενεργοποίηση/απενεργοποίηση προστασίας κατά της ρυμούλκησης	→	66
10	Θήκη γυαλιών	→	85
11	 Σύστημα κλήσης έκτακτης ανάγκης SOS (σύστημα κλήσης έκτακτης ανάγκης Mercedes-Benz)		
12	Ενδεικτική λυχνία EDW ή ενδεικτική λυχνία LED βοηθητικής μπαταρίας συστήματος κλήσης έκτακτης ανάγκης (μόνο για τη Ρωσία)		



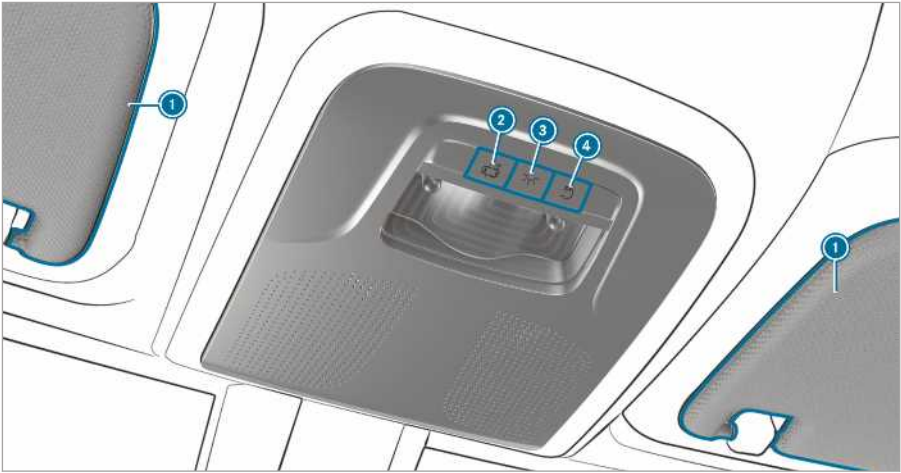

Παραλλαγή 2 της μονάδας χειρισμού οροφής

- | | |
|---|--|
| <p>① Αλεξήλια → 110</p> <hr/> <p>②  Ενεργοποίηση/απενεργοποίηση φωτός ανάγνωσης αριστερά</p> <hr/> <p>③  Ενεργοποίηση/απενεργοποίηση αυτόματου ελέγχου φωτισμού</p> <hr/> <p>④  Ενεργοποίηση/απενεργοποίηση μπροστινού εσωτερικού φωτισμού</p> | <p>⑤  Ενεργοποίηση/απενεργοποίηση πίσω εσωτερικού φωτισμού</p> <hr/> <p>⑥  Ενεργοποίηση/απενεργοποίηση φωτός ανάγνωσης δεξιά</p> |
|---|--|



Παραλλαγή 3 της μονάδας χειρισμού οροφής

- | | | | |
|-------|--|---|-----|
| ① | Αλεξήλια | → | 110 |
| <hr/> | | | |
| ② |  Ενεργοποίηση/απενεργοποίηση αυτόματου ελέγχου φωτισμού | | |
| <hr/> | | | |
| ③ |  Ενεργοποίηση/απενεργοποίηση μπροστινού εσωτερικού φωτισμού | → | 67 |
| <hr/> | | | |
| ④ |  Ενεργοποίηση/απενεργοποίηση πίσω εσωτερικού φωτισμού | | |

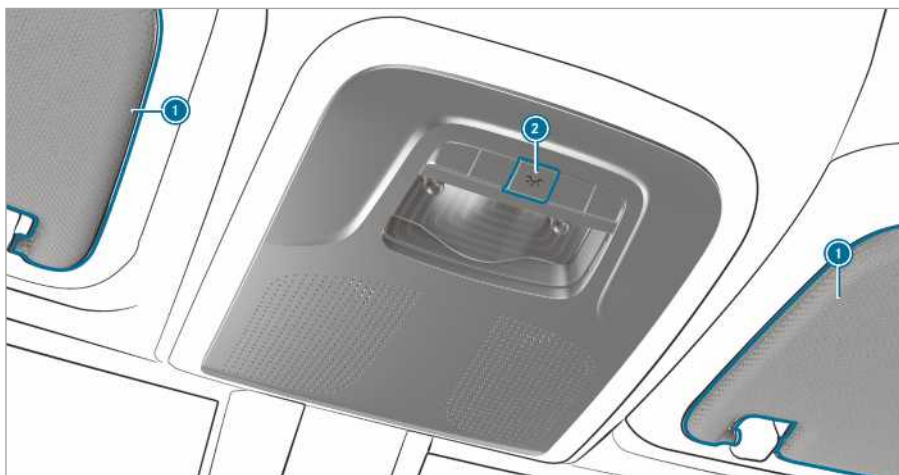

Παραλλαγή 4 της μονάδας χειρισμού οροφής

① Αλεξήλια → 110

② Ενεργοποίηση/απενεργοποίηση
εσωτερικού φωτισμού

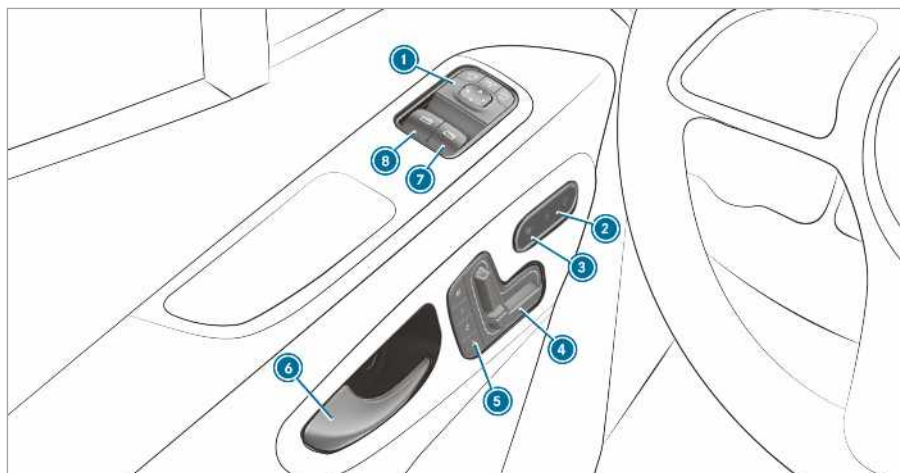

Μονάδα χειρισμού πόρτας Οχήματα με ηλεκτρικά ρυθμιζόμενα καθίσματα

➊ Ρύθμιση εξωτερικών καθρεφτών	→ 109	➅ Χειρισμός λειτουργίας μνήμης	→ 75
➋ Ενεργοποίηση/απενεργοποίηση συστήματος κεντρικού κλειδώματος	→ 52	➆ Άνοιγμα πόρτας	→ 52
➌ Ενεργοποίηση/απενεργοποίηση θέρμανσης καθίσματος	→ 82	➇ Άνοιγμα/κλείσιμο πλευρικού παραθύρου δεξιά	→ 62
➍ Ηλεκτρική ρύθμιση μπροστινών καθισμάτων	→ 73	➈ Άνοιγμα/κλείσιμο πλευρικού παραθύρου αριστερά	→ 62

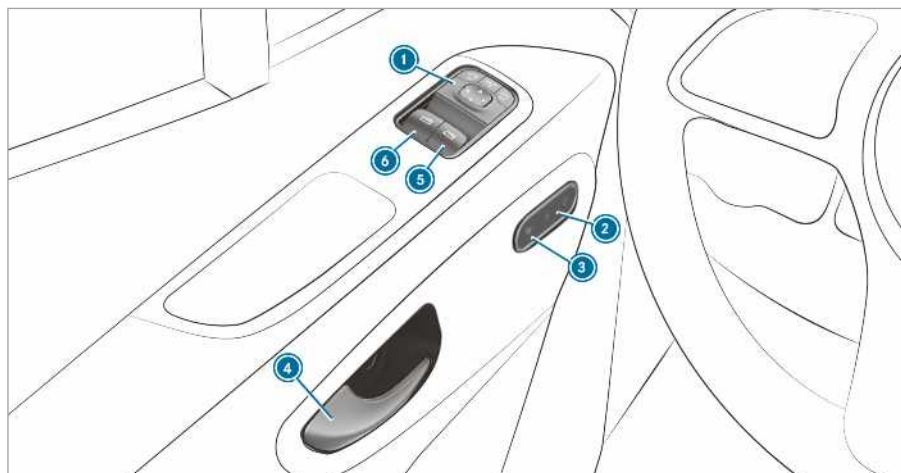

Μονάδα χειρισμού πόρτας Οχήματα χωρίς ηλεκτρικά ρυθμιζόμενα καθίσματα

➊ Ρύθμιση εξωτερικών καθρεφτών	→	109	➋ Άνοιγμα πόρτας	→	52
➌ Ενεργοποίηση/απενεργοποίηση συστήματος κεντρικού κλειδώματος	→	52	➍ Άνοιγμα/κλείσιμο πλευρικού παραθύρου δεξιά	→	62
➎ Ενεργοποίηση/απενεργοποίηση θέρμανσης καθίσματος	→	82	➏ Άνοιγμα/κλείσιμο πλευρικού παραθύρου αριστερά	→	62

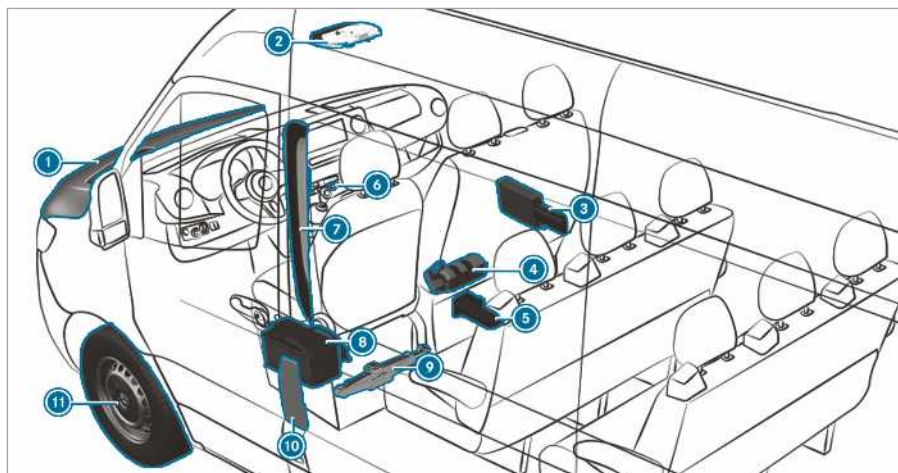

1	Έλεγχος και συμπλήρωση λειτουργικών υγρών	→	400	7	Γραμμωτοί κώδικες QR για εντοπισμό της καρτέλας διάσωσης	→	29
	Υποβοήθηση εκκίνησης	→	341	8	Αποσύνδεση μπαταρίας μίζας	→	344
2	Πλήκτρα συστήματος κλήσης έκτακτης ανάγκης SOS και κλήσης οδικής βοήθειας	→	338	9	Οχήματα με κίνηση στους μπροστινούς τροχούς: μηχανικός γρύλος και σετ εργαλείων αλλαγής τροχού	→	384
3	Προειδοποιητικό τρίγωνο	→	336	10	Τάπα ρεζερβουάρ καυσίμου με πινακίδες οδηγιών για πίεση ελαστικών, είδος καυσίμου και γραμμωτούς κώδικες QR για εντοπισμό της καρτέλας διάσωσης	→	154
	Προειδοποιητικό γιλέκο	→	336				
	Φαρμακείο	→	336				
4	Πυροσβεστήρας	→	336				
5	Οχήματα με κίνηση στους πίσω τροχούς: υδραυλικός γρύλος και σετ εργαλείων αλλαγής τροχού	→	357	11	Βλάβη ελαστικού	→	340
6	Σύστημα αλάρμ	→	95				

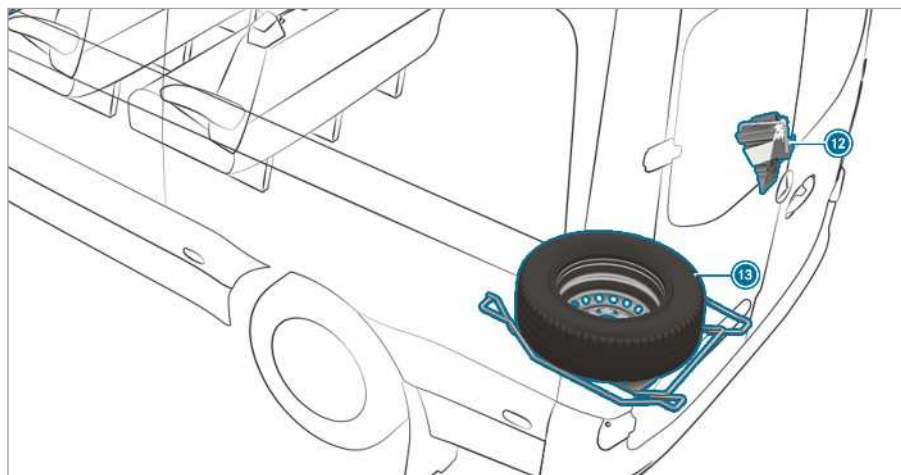

12 Οχήματα με κίνηση στους πίσω τροχούς: σφήνα ακινητοποίησης

13 Εφεδρικός τροχός (πρό-δειγμα)



391

Ανάκτηση Ψηφιακών Οδηγιών Χρήσης

Σύστημα πολυμέσων:

➤ Info (Πληροφορίες)

➤ Owner's Manual (Οδηγίες Χρήσης) ➤ ⓘ



Στις Ψηφιακές Οδηγίες Χρήσης περιγράφεται η λειτουργία και ο χειρισμός:

- Του οχήματος
- Του συστήματος πολυμέσων

➤ Στις Ψηφιακές Οδηγίες Χρήσης επιλέξτε μία από τις ακόλουθες εντολές μενού:

- **Αναζήτηση:** Εδώ μπορείτε να πραγματοποιείτε αναζητήσεις βάσει λέξεων-κλειδίων και να βρίσκετε γρήγορα απαντήσεις σε ερωτήσεις που αφορούν στο χειρισμό του οχήματος.
- **Γρήγορη εκκίνηση:** Εδώ θα βρείτε τα πρώτα βήματα για τη ρύθμιση του καθίσματος του οδηγού.
- **Χρήσιμες συμβουλές:** Εδώ θα βρείτε πληροφορίες για να είστε προετοιμασμένοι για ορισμένες καθημερινές καταστάσεις με το όχημά σας.
- **Σελιδοδείκτες:** Από εδώ έχετε πρόσβαση στους αποθηκευμένους σελιδοδείκτες σας.
- **Γλώσσα:** Εδώ μπορείτε να ρυθμίσετε τη γλώσσα για τις Ψηφιακές Οδηγίες Χρήσης.

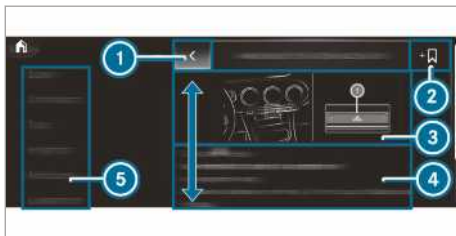

- ① Επιστροφή
- ② Προσθήκη σελιδοδείκτη
- ③ Εικόνα

- ④ Περιοχή περιεχομένων
- ⑤ Μενού

Ορισμένες ενότητες των Ψηφιακών Οδηγιών Χρήσης, π.χ. τις προειδοποιητικές οδηγίες, μπορείτε να τις ανοίξετε και να τις κλείνετε.

Πρόσθετες δυνατότητες για την ανάκτηση των Ψηφιακών Οδηγιών Χρήσης

Άμεση πρόσβαση: Άνοιγμα του αντίστοιχου περιεχομένου στις Ψηφιακές Οδηγίες Χρήσης με παρατεταμένο πάτημα μιας καταχώρισης της γραμμής καρτελών στο σύστημα πολυμέσων.



LINGUATRONIC: Ανάκτηση μέσω του συστήματος φωνητικών εντολών

Για λόγους ασφαλείας, οι Ψηφιακές Οδηγίες Χρήσης είναι απενεργοποιημένες στη διάρκεια της διαδρομής.

ⓘ Τις Οδηγίες Χρήσης μπορείτε να τις βρείτε και στην εφαρμογή Mercedes-Benz Guides στα γνωστά App Store.

Προστασία του περιβάλλοντος

 **ΠΕΡΙΒΑΛΛΟΝΤΙΚΗ ΟΔΗΓΙΑ** Περιβαλλοντικές ζημιές ανάλογα με τις συνθήκες λειτουργίας και τον προσωπικό τρόπο οδήγησης

Οι εκπομπές ρύπων του οχήματός σας εξαρτώνται άμεσα από τη λειτουργία του οχήματός.

Μπορείτε να συμβάλλετε στην προστασία του περιβάλλοντος, οδηγώντας το όχημά σας με τρόπο φιλικό προς το περιβάλλον. Λάβετε υπόψη τις ακόλουθες προτάσεις σχετικά με τις συνθήκες λειτουργίας και τον προσωπικό τρόπο οδήγησης.

Συνθήκες λειτουργίας:

- ▶ Φροντίστε να είναι πάντα σωστή η πίεση αέρα στα ελαστικά.
- ▶ Μη μεταφέρετε περιττά φορτία (π.χ. σχάρα οροφής που δεν χρειάζεστε).
- ▶ Τηρείτε τα διαστήματα μεταξύ service. Ένα όχημα που συντηρείται σε τακτά χρονικά διαστήματα προστατεύει το περιβάλλον.
- ▶ Αναθέτετε τις εργασίες service πάντα σε ένα εξειδικευμένο συνεργείο.

Προσωπικός τρόπος οδήγησης:

- ▶ Μην πατάτε το πεντάλ γκαζιού κατά την εκκίνηση.
- ▶ Μην προθερμαίνετε τον κινητήρα εν στάση.
- ▶ Οδηγείτε προνοητικά και κρατάτε επαρκείς αποστάσεις.
- ▶ Αποφεύγετε τις ξαφνικές και απότομες επιταχύνσεις και φρεναρίσματα.
- ▶ Αλλάζετε ταχύτητες εγκαίρως και οδηγείτε μόνο μέχρι τα $\frac{2}{3}$ της κάθε ταχύτητας.
- ▶ Απενεργοποιείτε τον κινητήρα σε περίπτωση κυκλοφοριακής συμφόρησης χρησιμοποιώντας π.χ. τη λειτουργία ECO Start-Stop.
- ▶ Οδηγείτε κάνοντας οικονομία στα καύσιμα. Για οδήγηση με χαμηλή κατανάλωση, λαμβάνετε υπόψη την ένδειξη ECO.

Απόσυρση οχήματος στο τέλος κύκλου ζωής του

Μόνο για χώρες της ΕΕ:

Η Mercedes-Benz αποσύρει τα οχήματα στο τέλος του κύκλου ζωής τους με σκοπό τη φιλική προς το περιβάλλον απόρριψή τους, σύμφωνα με την οδηγία για οχήματα στο τέλος κύκλου ζωής της Ευρωπαϊκής Ένωσης (ΕΕ).

Με τη δωρεάν επιστροφή του οχήματος σε ένα σημείο απόσυρσης και αποσυναρμολόγησης μπορούν να συμβάλλουν όλοι σημαντικά στην ανακύκλωση και την προστασία των φυσικών πόρων. Η απόσυρση σε αυτές τις επιχειρήσεις παρέχεται δωρεάν.

Περισσότερες πληροφορίες σχετικά με την ανακύκλωση οχημάτων στο τέλος του κύκλου ζωής τους, την αξιοποίηση και τις απαιτήσεις απόσυρσης θα βρείτε στον ιστότοπο της Mercedes-Benz της εκάστοτε χώρας.

Γνήσια ανταλλακτικά Mercedes-Benz

 **ΠΕΡΙΒΑΛΛΟΝΤΙΚΗ ΟΔΗΓΙΑ** Περιβαλλοντικές βλάβες λόγω της μη χρήσης ανακυκλωμένων μηχανικών συγκροτημάτων

Η Daimler AG προσφέρει ανακυκλωμένα ανακατασκευασμένα μηχανικά συγκροτήματα και ανταλλακτικά ίδιας ποιότητας με εκείνη των καινούριων ανταλλακτικών. Αυτά τα ανταλλακτικά καλύπτονται από την ίδια ευθύνη για ελαττώματα όπως τα καινούρια ανταλλακτικά.

- ▶ Χρησιμοποιείτε τα ανακυκλωμένα ανακατασκευασμένα μηχανικά συγκροτήματα και ανταλλακτικά της Daimler AG.

I **ΟΔΗΓΙΑ** Περιορισμός της λειτουργικότητας των συστημάτων συγκράτησης λόγω της εγκατάστασης αξεσουάρ, επισκευών ή εργασιών συγκόλλησης

Στις παρακάτω περιοχές του οχήματος μπορεί να έχουν τοποθετηθεί αερόσακοι, προεντατήρες ζωνών ασφαλείας, καθώς και εγκέφαλοι και αισθητήρες για τα συστήματα συγκράτησης:

- Πλαίσια θυρών
- Πλαίσιο οροφής
- Πόρτες
- Κολόνες θυρών

- Μαρσπιέ θυρών
- Καθίσματα
- Κόκπιτ
- Όργανο πολλαπλών ενδείξεων
- Κεντρική κονσόλα

- ▶ Μην εγκαθιστάτε αξεσουάρ, π.χ. συστήματα ήχου σε αυτές τις περιοχές.
- ▶ Μην διεξάγετε επισκευές ή εργασίες συγκόλλησης.
- ▶ Για την εκ των υστέρων τοποθέτηση αξεσουάρ, να απευθύνεστε σε ένα εξειδικευμένο συνεργείο.

Σε περίπτωση χρήσης εξαρτημάτων, ελαστικών και τροχών, καθώς και αξεσουάρ που αφορούν στην ασφάλεια, τα οποία δεν έχουν εγκριθεί από τη Mercedes-Benz, ενδέχεται να τεθεί σε κίνδυνο η ασφάλεια λειτουργίας του οχήματος. Ενδέχεται να προκληθούν ζημιές στα συστήματα που αφορούν στην ασφάλεια, π.χ. στο σύστημα φρένων. Χρησιμοποιείτε αποκλειστικά τα γνήσια ανταλλακτικά της Mercedes-Benz ή ανταλλακτικά αντίστοιχης ποιότητας. Επίσης, χρησιμοποιείτε μόνο ελαστικά και τροχούς, καθώς και αξεσουάρ που έχουν εγκριθεί για τον τύπο του οχήματός σας.

Η Mercedes-Benz ελέγχει την αξιοπιστία, την ασφάλεια και την καταλληλότητα των γνήσιων ανταλλακτικών και των εξαρτημάτων μετατροπής και αξεσουάρ που έχουν εγκριθεί για τον τύπο του οχήματός σας. Η Mercedes-Benz δεν μπορεί να αξιολογήσει άλλα ανταλλακτικά, παρά τη συνεχή παρακολούθηση της αγοράς. Ακόμη και αν, σε μεμονωμένες περιπτώσεις, υπάρχει έγκριση από τεχνικό σημείο ελέγχου ή επίσημη έγκριση από δημόσια αρχή, η Mercedes-Benz δεν αναλαμβάνει ευθύνη για τη χρήση τέτοιων εξαρτημάτων σε οχήματα Mercedes-Benz.

Συγκεκριμένα εξαρτήματα εγκρίνονται για τοποθέτηση και μετατροπή μόνο εφόσον πληρούν τις ισχύουσες νομικές διατάξεις. Όλα τα γνήσια ανταλλακτικά Mercedes-Benz πληρούν τις προϋποθέσεις έγκρισης. Η χρήση μη εγκεκριμένων ανταλλακτικών ενδέχεται να οδηγήσει σε ακύρωση της έγκρισης τύπου.

Αυτό ισχύει στις ακόλουθες περιπτώσεις:

- Αλλάζει ο τύπος του οχήματος που έχει εγκριθεί στην έγκριση τύπου.
- Εκτίθεται σε κίνδυνο η ακεραιότητα των συμμετεχόντων στην κυκλοφορία.

- Αυξάνονται οι εκπομπές καυσαερίων ή θορύβου.

Κατά την παραγγελία γνήσιων ανταλλακτικών Mercedes-Benz, αναφέρετε πάντα τον αριθμό πλαισίου του οχήματος (VIN) (→ σελίδα 399).

Υποδείξεις για προσαρτώμενα εξαρτήματα, υπερκατασκευές, πρόσθετα ενσωματωμένα εξαρτήματα και μετατροπές

Για λόγους ασφαλείας, αναθέτετε την κατασκευή και εγκατάσταση των υπερκατασκευών σύμφωνα με τις ισχύουσες κατευθυντήριες οδηγίες υπερκατασκευών της Mercedes-Benz. Αυτές οι κατευθυντήριες οδηγίες υπερκατασκευών εξασφαλίζουν ότι το πλαίσιο οχήματος και η υπερκατασκευή θα διαμορφώνουν μια μονάδα και θα επιτυγχάνεται η μέγιστη ασφάλεια λειτουργίας και οδήγησης.

Κατά κανόνα, τόσο ο κατασκευαστής οχημάτων όσο και ο κατασκευαστής υπερκατασκευών πρέπει να φροντίζουν ώστε τα προϊόντα που κατασκευάζουν να μπορούν να διατίθενται στην αγορά αποκλειστικά σε ασφαλή κατάσταση και να μην προκύπτουν κίνδυνοι για άτομα από αυτά. Διαφορετικά, υπάρχει κίνδυνος συνεπειών στο πλαίσιο του αστικού, ποινικού κώδικα και του δημοσίου δικαίου. Εδώ, την ευθύνη φέρει κατά κανόνα ο εκάστοτε κατασκευαστής για το προϊόν που κατασκευάζει. Για προσαρτώμενα εξαρτήματα, υπερκατασκευές, πρόσθετα ενσωματωμένα εξαρτήματα και μετατροπές που πραγματοποιούνται από τον κατασκευαστή πρέπει να διασφαλίζεται η τήρηση της οδηγίας 2001/95/ΕΚ σχετικά με τη γενική ασφάλεια προϊόντων.

Για λόγους ασφαλείας, η Mercedes-Benz συνιστά τα εξής:

- Μην πραγματοποιείτε άλλου είδους μετατροπές στο όχημα.
- Σε περίπτωση αποκλίσεων από τις εγκεκριμένες κατευθυντήριες οδηγίες υπερκατασκευών, λάβετε την έγκριση της Mercedes-Benz.

Η διαδικασία παραλαβής από δημόσιες υπηρεσίες ελέγχου ή οι επίσημες εγκρίσεις δεν αποκλείουν κινδύνους ασφαλείας.

Λάβετε υπόψη τις πληροφορίες σχετικά με τα γνήσια ανταλλακτικά της Mercedes-Benz (→ σελίδα 22).

Για τις κατευθυντήριες οδηγίες υπερκατασκευών της Mercedes-Benz ανατρέξτε στο διαδικτυο, στην ηλεκτρονική διεύθυνση https://bb-portal.mercedes-benz.com/portal/kat_iv.html?&L. Λάβετε υπόψη ότι για την πρόσβαση στην

πλή υπερκατασκευαστών Mercedes-Benz απαιτούνται ειδικά δικαιώματα.

Εκεί θα βρείτε επίσης πληροφορίες για την κατανομή των επαφών και την αλλαγή ασφαλειών.

i Για περισσότερες πληροφορίες, απευθυνθείτε σε ένα εξειδικευμένο συνεργείο.

▲ ΠΡΟΕΙΔΟΠΟΙΗΣΗ Κίνδυνος ατυχήματος και τραυματισμού αν μετατροπές ή αλλαγές γίνουν λανθασμένα στο όχημα

Από μετατροπές ή αλλαγές στο όχημα ενδέχεται να επηρεαστεί αρνητικά η λειτουργία συστημάτων ή εξαρτημάτων.

Συνεπώς, αυτά ενδέχεται να μη λειτουργούν πλέον με τον ενδεδειγμένο τρόπο και/ή να θέσουν σε κίνδυνο την ασφάλεια λειτουργίας του οχήματος.

► Οι μετατροπές ή αλλαγές θα πρέπει να εκτελούνται πάντα σε ένα εξειδικευμένο συνεργείο.

Απαγορεύονται ακόμη και φαινομενικά μικρές τροποποιήσεις στο όχημα, όπως π.χ. η εγκατάσταση επένδυσης ψυγείου κατά τη χειμερινή λειτουργία. Μην καλύπτετε το ψυγείο κινητήρα. Μην χρησιμοποιείτε, επίσης, θερμομονωτικές επενδύσεις, καλύμματα εντομοπροστασίας ή παρόμοια αντικείμενα.

Διαφορετικά, οι τιμές του συστήματος διάγνωσης οχήματος θα είναι εσφαλμένες. Σε ορισμένες χώρες προβλέπεται από το νόμο η καταγραφή δεδομένων διάγνωσης κινητήρα και πρέπει ανά πάσα στιγμή να μπορεί να τεκμηριωθεί και να είναι σωστή.

Ο εργοστασιακός εξοπλισμός με δάπεδο χώρο φόρτωσης από ξύλο ή πλαστικό αποτελεί ενσωματωμένο συστατικό μέρος της δομής του οχήματος. Αν αναθέσετε την απομάκρυνση του δαπέδου χώρο φόρτωσης, ενδέχεται να προκληθεί βλάβη στο αμάξωμα. Στην περίπτωση αυτή, η στερέωση φορτίου επηρεάζεται αρνητικά και δεν διασφαλίζεται πλέον η μέγιστη αντοχή των σημείων συγκράτησης. Για αυτόν το λόγο, μην απομακρύνετε το δάπεδο χώρου φόρτωσης.

Υποδείξεις για το διαχωριστικό τοίχωμα

Οχήματα, που επιτρέπεται να χρησιμοποιηθούν ως επαγγελματικά οχήματα (N1, N2), χωρίς διαχωριστικό τοίχωμα δεν πληρούν το ISO 27956, το οποίο περιγράφει τις διατάξεις για μια κανονική ασφάλιση φορτίου σε φορτηγά. Κατά τη χρήση του οχήματος για τη μεταφορά αγαθών, συνιστάται ιδιαίτερα η τοποθέτηση του διαχωριστικού τοί-

χώματος ως εκ των υστέρων εξοπλισμού, επειδή η κανονική ασφάλιση φορτίου σε οχήματα χωρίς διαχωριστικό τοίχωμα είναι μια χρονοβόρα διαδικασία.

Οδηγίες Χρήσης

Σε αυτές τις Οδηγίες Χρήσης περιγράφονται όλα τα μοντέλα, καθώς και ο βασικός και προαιρετικός εξοπλισμός του οχήματός σας που ήταν διαθέσιμος κατά την εκτύπωση αυτών των Οδηγιών Χρήσης. Είναι πιθανό ανάλογα με τη χώρα να υπάρχουν αποκλίσεις. Λάβετε υπόψη, ότι το όχημά σας ενδέχεται να μην είναι εξοπλισμένο με όλες τις λειτουργίες που περιγράφονται. Αυτό αφορά επίσης συστήματα και λειτουργίες που σχετίζονται με την ασφάλεια. Γι' αυτό ενδέχεται ο εξοπλισμός του οχήματός σας να διαφέρει από κάποιες περιγραφές και εικόνες.

Στα γνήσια έγγραφα αγοράς του οχήματος αναφέρονται όλα τα συστήματα που υπάρχουν στο όχημά σας.

Αν έχετε ερωτήσεις για τον εξοπλισμό και το χειρισμό, μπορείτε να απευθύνεστε σε έναν εξουσιοδοτημένο επισκευαστή Mercedes-Benz.

Οι Οδηγίες Χρήσης και το Βιβλιário Σέρβις αποτελούν σημαντικά έγγραφα και θα πρέπει να φυλάσσονται στο όχημα.

Οδηγία για τα οχήματα που εξοπλίζονται από υπερκατασκευαστές

Λαμβάνετε οπωσδήποτε υπόψη τις Οδηγίες Χρήσης του υπερκατασκευαστή. Διαφορετικά, δεν θα μπορείτε να αναγνωρίσετε τυχόν κινδύνους.

Ασφάλεια λειτουργίας

▲ ΠΡΟΕΙΔΟΠΟΙΗΣΗ Κίνδυνος ατυχήματος σε περίπτωση δυσλειτουργιών ή διακοπής λειτουργίας συστημάτων

Εάν δεν αναθέσετε την εκτέλεση των προδιαγεγραμμένων εργασιών service/συντήρησης ή των απαιτούμενων επισκευών, ενδέχεται να παρατηρηθούν δυσλειτουργίες ή διακοπή λειτουργίας συστημάτων.

► Αναθέτετε πάντα τη διεξαγωγή των προβλεπόμενων εργασιών service/συντήρησης, καθώς και των απαραίτητων επισκευών σε ένα εξειδικευμένο συνεργείο.

▲ ΠΡΟΕΙΔΟΠΟΙΗΣΗ Κίνδυνος ατυχήματος- και τραυματισμού λόγω ακατάλληλων τροποποιήσεων σε ηλεκτρονικά εξαρτήματα

Λόγω τροποποιήσεων σε ηλεκτρονικά εξαρτήματα, στο λογισμικό και στις καλωδιώσεις τους μπορεί να επηρεαστεί η λειτουργία τους ή/και η λειτουργία άλλων συνδεδεμένων εξαρτημάτων. Ειδικότερα, ενδέχεται να έχουν επηρεαστεί συστήματα που σχετίζονται με την ασφάλεια.

Συνεπώς, αυτά ενδέχεται να μη λειτουργούν πλέον με τον ενδεδειγμένο τρόπο και/ή να θέσουν σε κίνδυνο την ασφάλεια λειτουργίας του οχήματος.

- ▶ Μην επεμβαίνετε σε καλωδιώσεις και ηλεκτρονικά εξαρτήματα ή στα λογισμικά τους.
- ▶ Όλες οι εργασίες στις ηλεκτρικές και ηλεκτρονικές συσκευές θα πρέπει να γίνονται πάντα από εξειδικευμένο συνεργείο.

Σε περίπτωση τροποποιήσεων του ηλεκτρονικού συστήματος οχήματος, ακυρώνεται η έγκριση τύπου.

Λαμβάνετε υπόψη την ενότητα "Ηλεκτρονικό σύστημα οχήματος" στα "Τεχνικά χαρακτηριστικά".

▲ ΠΡΟΕΙΔΟΠΟΙΗΣΗ Κίνδυνος πυρκαγιάς σε περίπτωση εύφλεκτων υλικών σε καυτά εξαρτήματα του συστήματος εξάτμισης

Εάν έρθουν σε επαφή εύφλεκτα υλικά, όπως π.χ. φύλλα, γρασίδι ή κλαδιά, με καυτά εξαρτήματα του συστήματος εξάτμισης, ενδέχεται να αναφλεγούν.

- ▶ Κατά την οδήγηση σε δρόμους χωρίς ασφαλτοστρωμένο οδόστρωμα ή εκτός δρόμου θα πρέπει να ελέγχετε τακτικά το κάτω μέρος του οχήματος.
- ▶ Απομακρύνετε κυρίως φυτά ή άλλα εύφλεκτα υλικά.
- ▶ Σε περίπτωση βλαβών, επικοινωνήστε άμεσα με ένα εξειδικευμένο συνεργείο.

! ΟΔΗΓΙΑ Ζημιές στο όχημα

Το όχημα ενδέχεται να υποστεί ζημιά, κυρίως στις ακόλουθες περιπτώσεις:

- Αν «καθίσει», π.χ. πάνω σε ένα κράσπεδο πεζοδρομίου μεγάλου ύψους ή σε μη ασφαλτοστρωμένα οδοστρώματα.
- Αν περάσετε με υπερβολικά υψηλή ταχύτητα κίνησης πάνω από ένα εμπόδιο, π.χ. κράσπεδο, σαμαράκια επιβράδυνσης ή λακκούβα.
- Αν το υποδάπεδο ή εξαρτήματα της ανάρτησης του οχήματος χτυπήσουν σε ένα βαρύ αντικείμενο.

Το αμάξωμα, το υποδάπεδο, τα εξαρτήματα της ανάρτησης, οι τροχοί ή τα ελαστικά μπορεί, σε αυτές ή παρόμοιες καταστάσεις, να υποστούν μη ορατές ζημιές. Τα εξαρτήματα που έχουν υποστεί τέτοιες ζημιές ενδέχεται να παρουσιάσουν απρόσμενες βλάβες ή να μην μπορούν να ανταποκριθούν όπως προβλέπεται στις καταπονήσεις που προκαλούνται από ένα ατύχημα.

Αν η επένδυση υποδαπέδου έχει υποστεί ζημιές, ενδέχεται να συσσωρευθούν εύφλεκτα υλικά, όπως π.χ. φύλλα, γρασίδι ή κλαδιά, ανάμεσα στο υποδάπεδο και την επένδυση υποδαπέδου. Αν αυτά τα υλικά έρθουν σε επαφή με καυτά εξαρτήματα του συστήματος εξάτμισης, ενδέχεται να αναφλεγούν.

- ▶ Αναθέστε τον έλεγχο και την επισκευή του οχήματος άμεσα σε ένα εξειδικευμένο συνεργείο.

ή

- ▶ Αν επηρεαστεί η ασφάλεια λειτουργίας κατά τη συνέχιση της οδήγησης, ακινητοποιήστε άμεσα το όχημα λαμβάνοντας υπόψη την κυκλοφορία και επικοινωνήστε με ένα εξειδικευμένο συνεργείο.

Δηλώσεις συμμόρφωσης

Ηλεκτρομαγνητική συμβατότητα

Η ηλεκτρομαγνητική συμβατότητα των εξαρτημάτων του οχήματος ελέγχθηκε και πιστοποιήθηκε σύμφωνα με τον κανονισμό UN-R 10, στην εκάστοτε ισχύουσα έκδοση.

Εξαρτήματα οχήματος που λειτουργούν βάσει ραδιοσυχνότητας

Η ακόλουθη οδηγία ισχύει για όλα τα εξαρτήματα του οχήματος που λειτουργούν βάσει ραδιοσυχνότητας και για τα συστήματα πληροφόρησης και τις συσκευές επικοινωνίας που έχουν ενσωματωθεί στο όχημα:

Τα εξαρτήματα αυτού του οχήματος που λειτουργούν βάσει ραδιοσυχνότητας πληρούν τις βασικές απαιτήσεις και τις λοιπές ισχύουσες διατάξεις της οδηγίας 2014/53/ΕΕ. Για περισσότερες πληροφορίες, απευθυνθείτε σε έναν Εξουσιοδοτημένο επισκευαστή Mercedes-Benz.

Παρακάτω μπορεί να βρείτε τις διευθύνσεις των κατασκευαστών των εξαρτημάτων ραδιοσυχνότητας, στα οποία λόγω του μεγέθους ή της φύσης τους δεν είναι δυνατό να εμφανίζονται οι πληροφορίες αυτές πάνω στη συσκευή.

Αισθητήρες συστήματος ελέγχου πίεσης ελαστικών

Huf Hülbeck & Fürst GmbH & Co. KG, Steeger Straße 17, 42551 Velbert, Γερμανία

Ασύρματο σύστημα κλεισίματος

Marquardt GmbH, Schloßstraße 16, 78604 Rietheim, Γερμανία

Huf Hülbeck & Fürst GmbH & Co. KG, Steeger Straße 17, 42551 Velbert, Γερμανία

Είδος των εφαρμογών ραδιοσυχνότητας στο όχημα

Περιοχή συχνότητας	Τεχνολογία	Ισχύς εκπομπής/ένταση μαγνητικού πεδίου
433 MHz (433,05 – 434,79 MHz)	Ασύρματο σύστημα κλεισίματος, σύστημα ελέγχου πίεσης ελαστικών, μονάδες κεραίας, τηλεχειρισμός λειτουργίας πρόσθετης θέρμανσης	≤ 10 mW e.r.p.
2,4 GHz ζώνη συχνότητας ISM (2400 – 2483,5 MHz)	Bluetooth®, R-LAN,	≤ 100 mW e.i.r.p.
76 – 77 GHz	76 GHz ραντάρ	≤ 55 dBm peak e.i.r.p.

Γρύλος

Δήλωση συμμόρφωσης υδραυλικού γρύλου

Αντίγραφο και μετάφραση της γνήσιας δήλωσης συμμόρφωσης:

Δήλωση συμμόρφωσης EK 2006/42/EK

Η εταιρεία μας, WEBER-HYDRAULIK GMBH, Heilbronner Str. 30, 74363 Güglingen, δηλώνει

Μονάδες κεραίας

Hirschmann Car Communication GmbH, Stuttgarter Straße 45-51, 72654 Neckartenzlingen, Γερμανία

Αισθητήρες ραντάρ

Robert Bosch GmbH, Daimlerstraße 6, 71229 Leonberg, Γερμανία

Κινητή επικοινωνία και τηλεματική

Yanfeng Visteon Automotive Trim Systems Co., Ltd., 1001 Qinzhou Rd(N), 200233 Shanghai, Kína

Harman Becker Automotive Systems GmbH, Postfach 2260, 76303 Karlsbad, Γερμανία

Τηλεχειρισμός λειτουργίας πρόσθετης θέρμανσης

Digades GmbH, Äußere Weberstraße 20, 02763 Zittau, Γερμανία

Είδος των εφαρμογών ραδιοσυχνότητας στο όχημα

Εκτός από τις τυπικές συχνότητες για κινητή επικοινωνία, τα οχήματα της Mercedes-Benz χρησιμοποιούν τις παρακάτω εφαρμογές ραδιοσυχνότητας.

ότι το προϊόν "Υδραυλικός γρύλος Weber" με τους τύπους:

A AD ADX AH AHX AL AT ATD ATDX ATG ATN ATGX ATPX ATQ AX

Φορτίο: 2.000 έως 100.000 kg

Σειριακός αρ.: από έτος κατασκευής 01/2010

πληροί όλες τις βασικές απαιτήσεις για την ασφάλεια και την υγεία της Οδηγίας περί μηχανημάτων ΕΚ.

Αυτή η δήλωση συμμόρφωσης ΕΚ παύει να ισχύει:

- Σε περίπτωση τροποποιήσεων και επισκευών από μη εξειδικευμένο προσωπικό.
- Σε περίπτωση που τα προϊόντα δεν χρησιμοποιούνται για τους σκοπούς που προορίζονται σύμφωνα με όσα ορίζονται στις οδηγίες χρήσης.
- Σε περίπτωση που δεν πραγματοποιηθούν οι προβλεπόμενοι τακτικοί έλεγχοι.

Σχετικές οδηγίες ΕΚ: Οδηγία περί μηχανημάτων 2006/42/ΕΚ

Ισχύοντα πρότυπα: ISO 11530

Διασφάλιση ποιότητας: DIN EN ISO 9001:2000
Güglingen, την 01.07.2013

Υπογραφή

Διευθυντής, WEBER-HYDRAULIK GmbH

Εξουσιοδοτημένος για την τεχνική τεκμηρίωση,
WEBER-HYDRAULIK GMBH

Heilbronner Straße 30, 74363 Güglingen

Δήλωση συμμόρφωσης μηχανικού γρύλου

Αντίγραφο και μετάφραση της γνήσιας δήλωσης συμμόρφωσης:

Δήλωση συμμόρφωσης ΕΚ

1.

Οι υπογράφωντες, ως εκπρόσωποι του

Κατασκευαστή:

BRANO a.s.

74741 Hradec nad Moravicí, Opavská 1000,

Τσεχική Δημοκρατία

Αρ. ταυτ.: 64-387-5933

Α.Φ.Μ.: CZ64-387-5933

δηλώνουν με αποκλειστική τους ευθύνη, ότι το προϊόν:

2. α)

Ονομασία:

Γρύλος

Τύπος, αριθμός:

A 910 580 00 00

Έτος κατασκευής: 2017

Συμμορφώνεται με όλους τους ισχύοντες κανονισμούς

Οδηγία αρ. 2006/42/ΕΚ

β)

Περιγραφή και σκοπός χρήσης:

Ο γρύλος προορίζεται αποκλειστικά για την ανύψωση του συγκεκριμένου οχήματος σύμφωνα με τις οδηγίες χρήσης που είναι επικολλημένες στο γρύλο.

Η τεχνική τεκμηρίωση του προϊόντος βρίσκεται στις εγκαταστάσεις του κατασκευαστή. Εξουσιοδοτημένος για τη σύνταξη των τεχνικών εγγράφων: Διευθυντής του Τεχνικού Τμήματος Brano a.s.

3.

Hradec nad Moravicí

Τόπος

4.

12.07.2017

Ημερομηνία

Υπογραφή:

Διευθυντής Ποιότητας

Σύνδεσμος διάγνωσης

Ο σύνδεσμος διάγνωσης επιτρέπει τη σύνδεση διαγνωστικών συσκευών σε ένα εξειδικευμένο συνεργείο.

⚠ ΠΡΟΕΙΔΟΠΟΙΗΣΗ Κίνδυνος ατυχήματος λόγω της σύνδεσης συσκευών στο σύνδεσμο διάγνωσης

Όταν συνδέετε συσκευές σε ένα σύνδεσμο διάγνωσης του οχήματος, ενδέχεται να προκληθούν δυσλειτουργίες στα συστήματα του οχήματος.

Ως αποτέλεσμα, ενδέχεται να επηρεαστεί δυσμενώς η ασφάλεια λειτουργίας του οχήματος.

▶ Συνδέετε μόνο συσκευές που έχουν εγκριθεί για το όχημά σας από τη Mercedes-Benz στο σύνδεσμο διάγνωσης του οχήματος.

⚠ ΠΡΟΕΙΔΟΠΟΙΗΣΗ Κίνδυνος ατυχήματος από αντικείμενα στο χώρο ποδιών του οδηγού

Τα αντικείμενα στο χώρο ποδιών του οδηγού ενδέχεται να περιορίσουν τη διαδρομή των πεντάλ ή να μπλοκάρουν ένα πεντάλ που έχει πατηθεί.

Κάτι τέτοιο επηρεάζει αρνητικά την ασφάλεια λειτουργίας και κυκλοφορίας του οχήματος.

- ▶ Ασφαλίστε όλα τα αντικείμενα στο όχημα, ώστε να μην είναι δυνατό να καταλήξουν στο χώρο ποδιών του οδηγού.
- ▶ Τοποθετείτε τα πατάκια ποδιών πάντα σταθερά με τον προβλεπόμενο τρόπο, ώστε να διασφαλίζεται πάντα επαρκής χώρος για τα πεντάλ.
- ▶ Μην χρησιμοποιείτε πατάκια ποδιών χωρίς δυνατότητα ασφάλισης και μην τοποθετείτε περισσότερα πατάκια το ένα πάνω στο άλλο.

! **ΟΔΗΓΙΑ** Αποφόρτιση μπαταρίας λόγω της χρήσης συσκευών συνδεδεμένων στο σύνδεσμο διάγνωσης

Η χρήση των συσκευών που είναι συνδεδεμένες στο σύνδεσμο διάγνωσης αποφορτίζει την μπαταρία.

- ▶ Ελέγχετε την κατάσταση φόρτισης της μπαταρίας.
- ▶ Σε περίπτωση χαμηλής κατάστασης φόρτισης, φορτίστε την μπαταρία, π.χ. οδηγώντας για μεγαλύτερη απόσταση.

Με τη σύνδεση συσκευών στο σύνδεσμο διάγνωσης μπορεί να χαθούν π.χ. πληροφορίες που αφορούν στον έλεγχο καυσαερίων. Λόγω αυτού, ενδέχεται το όχημα να μην πληροί τις απαιτήσεις του επόμενου ελέγχου καυσαερίων στο πλαίσιο του γενικού ελέγχου.

Οδηγία για τροποποιήσεις της απόδοσης κινητήρα

Η αύξηση της απόδοσης ενδέχεται να έχει τις παρακάτω επιπτώσεις:

- Ενδέχεται να μεταβληθούν οι τιμές εκπομπών.
- Ενδέχεται να προκληθούν δυσλειτουργίες.
- Ενδέχεται να προκύψουν επακόλουθες ζημιές.

Η λειτουργική ασφάλεια του κινητήρα δεν είναι διασφαλισμένη σε κάθε περίπτωση.

Αν αυξήσετε την απόδοση του κινητήρα του οχήματος:

- Προσαρμόστε τα ελαστικά, το σύστημα ανάρτησης τροχών, το σύστημα πέδησης και το σύστημα ψύξης του κινητήρα στην αυξημένη απόδοση του κινητήρα.

- Αιτηθείτε την εκ νέου πιστοποίηση του οχήματος.
- Ενημερώστε την ασφαλιστική σας εταιρεία για την τροποποίηση της απόδοσης.

Διαφορετικά, δεν θα ισχύουν η έγκριση τύπου και η ασφαλιστική σας κάλυψη.

Σε περίπτωση πώλησης του οχήματος, ενημερώστε τον αγοραστή για την τροποποιημένη απόδοση του κινητήρα του οχήματος. Διαφορετικά, ενδέχεται – ανάλογα με τη νομοθεσία – αυτό να αποτελέσει ποινικό αδίκημα.

Εξειδικευμένο συνεργείο

Ένα εξειδικευμένο συνεργείο διαθέτει την απαραίτητη τεχνογνωσία, τα απαραίτητα εργαλεία και προσόντα για τη σωστή διεξαγωγή των αναγκαίων εργασιών στο όχημα. Αυτό ισχύει κυρίως για εργασίες που αφορούν στην ασφάλεια.

Οι ακόλουθες εργασίες στο όχημα πρέπει να διεξάγονται πάντα σε ένα εξειδικευμένο συνεργείο:

- Εργασίες που αφορούν στην ασφάλεια
- Εργασίες service και συντήρησης
- Εργασίες επισκευής
- Τροποποιήσεις, καθώς και προσθήκες και μετατροπές
- Εργασίες σε ηλεκτρονικά εξαρτήματα

Η Mercedes-Benz σας προτείνει έναν εξουσιοδοτημένο επισκευαστή Mercedes-Benz.

Δήλωση οχήματος

Η Mercedes-Benz ενδέχεται να αναθέσει στους εξουσιοδοτημένους επισκευαστές της τεχνικούς ελέγχους σε συγκεκριμένα οχήματα. Μέσω των ελέγχων βελτιώνεται η ποιότητα και η ασφάλεια των οχημάτων.

Μόνο αν η Mercedes-Benz διαθέτει τα στοιχεία δήλωσης ενός οχήματος, μπορεί να ενημερώσει τον κάτοχο του οχήματος σχετικά με ελέγχους στο όχημα.

Στις ακόλουθες περιπτώσεις ενδέχεται ένα όχημα να μην έχει δηλωθεί:

- Το όχημα δεν αγοράστηκε από εξουσιοδοτημένο διανομέα.
- Δεν πραγματοποιήθηκε ακόμα έλεγχος του οχήματος από εξουσιοδοτημένο επισκευαστή Mercedes-Benz.

Η Mercedes-Benz προτείνει τη δήλωση του οχήματος σε έναν εξουσιοδοτημένο επισκευαστή Mercedes-Benz.

Σε περίπτωση αλλαγής της διεύθυνσής σας ή του ιδιοκτήτη του οχήματος, ενημερώστε την Mercedes-Benz το συντομότερο δυνατό. Κάτι τέτοιο είναι δυνατό, π.χ. σε έναν εξουσιοδοτημένο επισκευαστή Mercedes-Benz.

Ενδεδειγμένη χρήση οχήματος

Αν αφαιρέσετε τα προειδοποιητικά αυτοκόλλητα, εσείς ή άλλα άτομα δεν θα είστε σε θέση να αναγνωρίσετε τους κινδύνους. Αφήνεται τα προειδοποιητικά αυτοκόλλητα στη θέση τους.

Κατά τη χρήση του οχήματος, λαμβάνετε ιδιαίτερα υπόψη τις ακόλουθες πληροφορίες:

- Τις οδηγίες ασφαλείας αυτών των Οδηγιών Χρήσης
- Τα τεχνικά χαρακτηριστικά του οχήματος
- Τους κανόνες και τον κώδικα οδικής κυκλοφορίας
- Τη νομοθεσία για τα μηχανοκίνητα οχήματα και τις προδιαγραφές ασφαλείας

Πληροφορίες για τον κανονισμό REACH

Μόνο για χώρες της ΕΕ και της ΕΖΕΣ:

Ο κανονισμός REACH (κανονισμός (ΕΚ) αρ. 1907/2006, άρθρο 33) προβλέπει την υποχρέωση παροχής πληροφοριών για τις ουσίες που προκαλούν πολύ μεγάλη ανησυχία (SVHC).

Η Daimler AG ενεργεί, εξ όσων γνωρίζει, έτσι ώστε να αποφεύγεται η χρήση αυτών των ουσιών SVHC και να καθίσταται εφικτός για τον πελάτη ο ασφαλής χειρισμός των εν λόγω ουσιών. Σύμφωνα με τις πληροφορίες των προμηθευτών και τις εσωτερικές πληροφορίες προϊόντων της Daimler AG, είναι γνωστές ουσίες SVHC, που ανευρίσκονται σε ορισμένα προϊόντα αυτού του οχήματος σε ποσοστό πάνω από 0,1 του βάρους.

Περισσότερες πληροφορίες θα βρείτε στις παρακάτω διευθύνσεις:

- <http://www.daimler.com/reach>
- <http://www.daimler.com/reach/en>

Ευθύνη για ελαττώματα

1 ΟΔΗΓΙΑ Ζημιές στο όχημα λόγω μη συμμόρφωσης με τις υποδείξεις αυτών των Οδηγιών Χρήσης

Η μη συμμόρφωση με τις υποδείξεις αυτών των Οδηγιών Χρήσης μπορεί να προκαλέσει ζημιές στο όχημά σας.

Τέτοιου είδους ζημιές δεν καλύπτονται ούτε από την ευθύνη για ελαττώματα ούτε από την εγγύηση καινούριου ή μεταχειρισμένου οχήματος.

▶ Λαμβάνετε υπόψη τις υποδείξεις αυτών των Οδηγιών Χρήσης σχετικά με την ορθή λειτουργία του οχήματος, καθώς και σχετικά με τις πιθανές ζημιές στο όχημα.

Κωδικός QR για καρτέλα διάσωσης

Τα αυτοκόλλητα με τους κωδικούς QR είναι κολλημένα στην κολόνα Β στην πλευρά του οδηγού και του συνοδηγού. Σε περίπτωση ατυχήματος, μέσω των κωδικών QR καθίσταται δυνατή η γρήγορη εύρεση της αντίστοιχης καρτέλας διάσωσης για το όχημά σας από τις υπηρεσίες διάσωσης. Η επίκαιρη καρτέλα διάσωσης περιλαμβάνει εν συντομία τις σημαντικότερες πληροφορίες για το όχημά σας, π.χ. το πέρασμα των ηλεκτρικών καλωδίων.

Για περισσότερες πληροφορίες, ανατρέξτε στην ηλεκτρονική διεύθυνση <http://www.mercedes-benz.de/qr-code>.

Αποθήκευση δεδομένων

Ηλεκτρονικοί εγκέφαλοι

Το όχημά σας διαθέτει ηλεκτρονικούς εγκεφάλους. Ορισμένοι από αυτούς απαιτούνται για την ασφαλή λειτουργία του οχήματός σας, ενώ άλλοι σας υποστηρίζουν κατά την οδήγηση (συστήματα υποβοήθησης οδηγού). Επιπλέον, το όχημά σας προσφέρει λειτουργίες ανέσεων ή ψυχαγωγίας, οι οποίες παρέχονται ομοίως μέσω ηλεκτρονικών εγκεφάλων.

Οι ηλεκτρονικοί εγκέφαλοι περιλαμβάνουν μνήμες δεδομένων, οι οποίες μπορούν να αποθηκεύουν προσωρινά ή μόνιμα τεχνικές πληροφορίες για την κατάσταση του οχήματος, την καταπόνηση εξαρτημάτων, τις ανάγκες συντήρησης, καθώς και τεχνικά συμβάντα και σφάλματα.

Αυτές οι πληροφορίες τεκμηριώνουν γενικά την κατάσταση ενός εξαρτήματος, μιας μονάδας, ενός συστήματος ή του περιβάλλοντος, όπως για παράδειγμα:

- Καταστάσεις λειτουργίας εξαρτημάτων συστημάτων (π.χ. στάθμες πλήρωσης, κατάσταση μπαταρίας, πίεση ελαστικών)
- Μηνύματα κατάστασης του οχήματος ή επιμέρους εξαρτημάτων του (π.χ. αριθμός στροφών τροχών/ταχύτητα κίνησης, επιβράδυνση, εγκάρσια επιτάχυνση, ένδειξη προσδεδεμένων ζωνών ασφαλείας)
- Βλάβες και δυσλειτουργίες σε σημαντικά εξαρτήματα συστημάτων (π.χ. φώτα, φρένα)
- Πληροφορίες για συμβάντα που προξενούν ζημιά στο όχημα
- Αντιδράσεις των συστημάτων σε ειδικές καταστάσεις οδήγησης (π.χ. άνοιγμα ενός αερόσακου, επέμβαση των συστημάτων ελέγχου ευστάθειας)
- Καταστάσεις περιβάλλοντος (π.χ. θερμοκρασία, αισθητήρας βροχής)

Εκτός από την ίδια τη λειτουργία των εγκεφάλων, αυτά τα δεδομένα χρησιμεύουν στον εντοπισμό και την αντιμετώπιση σφαλμάτων, καθώς και στη βελτιστοποίηση λειτουργιών του οχήματος από τον κατασκευαστή. Το μεγαλύτερο μέρος αυτών των δεδομένων είναι προσωρινό και υποβάλλεται σε επεξεργασία από το ίδιο το όχημα. Μόνο ένα μικρό μέρος των δεδομένων αποθηκεύεται στις μνήμες συμβάντων ή σφαλμάτων.

Στο πλαίσιο του service, τα τεχνικά στοιχεία του οχήματος μπορούν να αναγνωστούν από τους συνεργάτες του δικτύου service (π.χ. συνεργεία, κατασκευαστής) ή τρίτους (π.χ. υπηρεσίες οδικής βοήθειας) στο όχημα. Στις εργασίες service περιλαμβάνονται π.χ. επισκευές, διαδικασίες συντήρησης, περιπτώσεις εγγύησης και μέτρα διασφάλισης της ποιότητας. Η ανάγνωση πραγματοποιείται μέσω της νομικά προβλεπόμενης σύνδεσης για το σύνδεσμο διάγνωσης στο όχημα. Οι εκάστοτε υπεύθυνοι του δικτύου service ή τρίτοι συλλέγουν, επεξεργάζονται και χρησιμοποιούν αυτά τα δεδομένα. Αυτά τεκμηριώνουν τεχνικές καταστάσεις του οχήματος, συμβάλλουν στην εύρεση σφαλμάτων και στη βελτίωση της ποιότητας και, εφόσον απαιτείται, αποστέλλονται στον κατασκευαστή. Επιπλέον, ο κατασκευαστής υπόκειται στην ευθύνη προϊόντος. Για αυτό, ο κατασκευαστής χρειάζεται τεχνικά στοιχεία από τα οχήματα.

Μια επιχείρηση service μπορεί να πραγματοποιήσει επαναφορά των μνημών βλαβών του οχήματος στο πλαίσιο εργασιών επισκευής ή service.

Στα πλαίσια του επιλεγμένου εξοπλισμού είναι εφικτή η εισαγωγή δεδομένων σε λειτουργίες ανέσεων και ψυχαγωγίας του οχήματος και από εσάς.

Σε αυτά περιλαμβάνονται π.χ.:

- Δεδομένα πολυμέσων όπως μουσική, ταινίες ή φωτογραφίες για αναπαραγωγή σε ένα ενσωματωμένο σύστημα πολυμέσων
- Δεδομένα βιβλίου διευθύνσεων για χρήση σε συνδυασμό με ένα ενσωματωμένο σύστημα ανοιχτής ακρόασης ή ενσωματωμένο σύστημα πλοήγησης
- Καταχωρημένοι προορισμοί πλοήγησης
- Δεδομένα για τη χρήση διαδικτυακών υπηρεσιών

Αυτά τα δεδομένα μπορούν να αποθηκεύονται τοπικά στο όχημα ή βρίσκονται σε μια συσκευή την οποία έχετε συνδέσει στο όχημα (π.χ. smartphone, stick USB ή MP3 player). Εφόσον αυτά τα δεδομένα αποθηκεύονται στο όχημα, μπορείτε να τα διαγράψετε ανά πάσα στιγμή. Η μεταφορά αυτών των δεδομένων σε τρίτους πραγματοποιείται αποκλειστικά εφόσον το επιθυμείτε, ιδιαίτερα στα πλαίσια της χρήσης online υπηρεσιών σύμφωνα με τις επιλεγμένες από εσάς ρυθμίσεις.

Μπορείτε να αποθηκεύετε ρυθμίσεις ανέσεων/εξατομικευμένες ρυθμίσεις στο όχημα και να τις τροποποιείτε ανά πάσα στιγμή.

Βάσει του εκάστοτε εξοπλισμού, σε αυτές περιλαμβάνονται π.χ.:

- Ρυθμίσεις της θέσης των καθισμάτων και του τιμονιού
- Ρυθμίσεις συστήματος ανάρτησης τροχών και κλιματισμού
- Εξατομικευμένες ρυθμίσεις, όπως ο φωτισμός εσωτερικού χώρου

Εφόσον το όχημά σας διαθέτει τον ανάλογο εξοπλισμό, μπορείτε να συνδέετε το smartphone σας ή άλλη κινητή τερματική συσκευή στο όχημα. Ο χειρισμός πραγματοποιείται από τα ενσωματωμένα στο όχημα στοιχεία χειρισμού. Η εικόνα και ο ήχος του smartphone μπορούν να αναπαράγονται από το σύστημα πολυμέσων. Ταυτόχρονα, αποστέλλονται ορισμένες πληροφορίες στο smartphone σας.

Ανάλογα με το εκάστοτε είδος της ενσωμάτωσης, σε αυτές περιλαμβάνονται π.χ.:

- Γενικές πληροφορίες οχήματος
- Στοιχεία θέσης

Με αυτόν τον τρόπο, καθίσταται δυνατή η χρήση επιλεγμένων εφαρμογών του smartphone, π.χ. πλοήγηση ή αναπαραγωγή μουσικής. Δεν πραγματοποιείται περαιτέρω επικοινωνία μεταξύ του smartphone και του οχήματος, ιδιαίτερα μια ενεργή πρόσβαση σε στοιχεία του οχήματος. Ο πάροχος της εκάστοτε εφαρμογής που χρησιμοποιείται προσδιορίζει το είδος της περαιτέρω επεξεργασίας δεδομένων. Το αν και ποιες ρυθμίσεις μπορείτε να πραγματοποιήσετε, εξαρτάται από την εκάστοτε εφαρμογή και το λειτουργικό σύστημα του smartphone σας.

Online υπηρεσίες

Σύνδεση ασύρματου δικτύου

Αν το όχημά σας διαθέτει σύνδεση ασύρματου δικτύου, αυτή επιτρέπει την ανταλλαγή δεδομένων ανάμεσα στο όχημα και περαιτέρω συστήματα. Η σύνδεση ασύρματου δικτύου υλοποιείται με μια μονάδα εκπομπής και λήψης του οχήματος ή από μια κινητή τερματική συσκευή την οποία έχετε συνδέσει στο όχημα (π.χ. smartphone). Μέσω αυτής της σύνδεσης ασύρματου δικτύου μπορείτε να χρησιμοποιείτε online λειτουργίες. Σε αυτές περιλαμβάνονται online υπηρεσίες και εφαρμογές, που παρέχει ο κατασκευαστής ή ένας άλλος πάροχος.

Υπηρεσίες του κατασκευαστή

Για τις online υπηρεσίες του κατασκευαστή, ο κατασκευαστής περιγράφει τις εκάστοτε λειτουργίες σε αντίστοιχα σημεία (π.χ. Οδηγίες Χρήσης, ιστοσελίδα του κατασκευαστή), όπως και τις συνδεδεμένες με αυτές πληροφορίες που αφορούν στην προστασία δεδομένων. Για την παροχή των online υπηρεσιών μπορούν να χρησιμοποιηθούν προσωπικά δεδομένα. Η ανταλλαγή αυτών των δεδομένων πραγματοποιείται μέσω ασφαλούς σύνδεσης, π.χ. με τα προβλεπόμενα γι' αυτόν το σκοπό συστήματα πληροφορικής του κατασκευαστή. Η συλλογή, επεξεργασία και χρήση προσωπικών δεδομένων, πέραν εκείνης που απαιτείται για την παροχή των υπηρεσιών, γίνεται αποκλειστικά βάσει νόμιμης άδειας ή συγκατάθεσης.

Συνήθως, μπορείτε να ενεργοποιείτε ή να απενεργοποιείτε τις (εν μέρει με πληρωμή) υπηρεσίες και λειτουργίες. Σε κάποιες περιπτώσεις, αυτό ισχύει και για τη συνολική σύνδεση δεδομένων του οχή-

ματος. Από αυτό εξαιρούνται ιδιαίτερα οι λειτουργίες και υπηρεσίες που προβλέπονται από το νόμο.

Υπηρεσίες τρίτων

Αν υπάρχει δυνατότητα για χρήση online υπηρεσιών άλλων παρόχων, αυτές οι υπηρεσίες είναι ευθύνη του εκάστοτε παρόχου και υπόκεινται στους όρους προστασίας δεδομένων και χρήσης του. Ο κατασκευαστής δεν έχει καμία επίδραση στα περιεχόμενα που ανταλλάσσονται στο πλαίσιο αυτών των υπηρεσιών.

Γι' αυτό, να ενημερώνεστε σχετικά με το είδος, την έκταση και το σκοπό της συλλογής και της χρήσης των προσωπικών δεδομένων στο πλαίσιο υπηρεσιών τρίτων από τον εκάστοτε πάροχο υπηρεσιών.

Δικαιώματα πνευματικής ιδιοκτησίας

Πληροφορίες σχετικά με τις άδειες του ελεύθερου λογισμικού και του λογισμικού Open Source που χρησιμοποιείται στο όχημά σας θα βρείτε στο φάκελο δεδομένων, στη θήκη εγγράφων του οχήματός σας, και με ενημερώσεις στο διαδίκτυο, στην ιστοσελίδα:

<http://www.mercedes-benz.com/opensource>.

Σύστημα συγκράτησης

Βαθμός προστασίας του συστήματος συγκράτησης

Το σύστημα συγκράτησης αποτελείται από τα παρακάτω:

- Σύστημα ζωνών ασφαλείας
- Αερόσακοι
- Σύστημα συγκράτησης παιδιών
- Συστήματα στερέωσης παιδικού καθίσματος

Το σύστημα συγκράτησης μπορεί να συμβάλλει στην αποτροπή τυχόν επαφής των επιβατών του οχήματος με εξαρτήματα στον εσωτερικό χώρο του οχήματος σε περίπτωση ατυχήματος. Επιπλέον, το σύστημα συγκράτησης μπορεί να μειώσει τα φορτία που ασκούνται στους επιβάτες του οχήματος σε περίπτωση ατυχήματος.

Η ζώνη ασφαλείας μπορεί να προσφέρει τον προβλεπόμενο βαθμό προστασίας μόνο όταν είναι προσδεδεμένη σωστά. Ανάλογα με την αναγνωρισμένη περίπτωση ατυχήματος, οι προεντατères ζωνών ασφαλείας ή/και οι αερόσακοι λειτουργούν συμπληρωματικά προς τη σωστά προσδεδεμένη ζώνη ασφαλείας. Οι προεντατères ζωνών ασφαλείας ή/και οι αερόσακοι δεν ενεργοποιούνται σε όλες τις περιπτώσεις ατυχημάτων.

Οχήματα με ενιαίο κάθισμα συνοδηγού: Ο προεντατères ζώνης ασφαλείας του καθίσματος συνοδηγού ενεργοποιείται ανεξάρτητα από το αν το γλωσσίδι κλειδαριάς ζώνης ασφαλείας έχει ασφαλίσει στην κλειδαριά ζώνης ασφαλείας.

Σε περίπτωση που το όχημα δεν διαθέτει αερόσακο οδηγού, το σύστημα ζωνών ασφαλείας δεν περιλαμβάνει προεντατères ζώνης ασφαλείας και περιοριστή δύναμης ζώνης ασφαλείας.

Για να μπορεί το σύστημα συγκράτησης να προσφέρει τον προβλεπόμενο βαθμό προστασίας, κάθε επιβάτης του οχήματος πρέπει να συμμορφώνεται με τις ακόλουθες οδηγίες:

- Να προσδένεται σωστά με τη ζώνη ασφαλείας του.
- Να κάθεται στο κάθισμα σε σχεδόν όρθια στάση, με την πλάτη του να ακουμπά στην πλάτη καθίσματος.
- Να κάθεται κατά τέτοιο τρόπο, ώστε τα πόδια του να έρχονται σε επαφή με το δάπεδο.
- Τα άτομα ύψους μικρότερου του 1,50 m να είναι πάντα ασφαλισμένα σε πρόσθετο

σύστημα συγκράτησης κατάλληλο για οχήματα Mercedes-Benz.

Τα διαθέσιμα συστήματα δεν μπορούν να αποκλείσουν εντελώς σοβαρούς ή θανάσιμους τραυματισμούς. Ειδικά οι ζώνες ασφαλείας και οι αερόσακοι δεν προσφέρουν προστασία από αντικείμενα τα οποία εισχωρούν στο όχημα. Επιπλέον, δεν μπορεί να αποκλειστεί πλήρως ο κίνδυνος τραυματισμών από το άνοιγμα των αερόσακων.

Περιορισμός του βαθμού προστασίας του συστήματος συγκράτησης

⚠ ΠΡΟΕΙΔΟΠΟΙΗΣΗ Κίνδυνος τραυματισμού- ή θανάσιμος κίνδυνος λόγω τροποποιήσεων στο σύστημα συγκράτησης

Σε περίπτωση τροποποιήσεων στο σύστημα συγκράτησης, δεν θα είναι πλέον δυνατή η σωστή λειτουργία του.

Σε αυτήν την περίπτωση, το σύστημα συγκράτησης δεν θα μπορεί να προστατεύσει τους επιβάτες του οχήματος με τον προβλεπόμενο τρόπο, π.χ. ενδέχεται να μην λειτουργήσει σε περίπτωση ατυχήματος ή να ενεργοποιηθεί ακούσια.

- ▶ Μην πραγματοποιείτε ποτέ τροποποιήσεις στα εξαρτήματα του συστήματος συγκράτησης.
- ▶ Μην πραγματοποιείτε ποτέ επεμβάσεις στην καλωδίωση, καθώς και στα ηλεκτρονικά εξαρτήματα ή στο λογισμικό τους.

Σε περίπτωση που απαιτείται προσαρμογή του οχήματος σε άτομο με σωματική αναπηρία, απευθυνθείτε σε ένα εξειδικευμένο συνεργείο.



Η Mercedes-Benz συνιστά να χρησιμοποιείτε βοηθήματα οδήγησης που έχουν εγκριθεί από την Mercedes-Benz για το όχημά σας.

Διαθεσιμότητα του συστήματος συγκράτησης

Όταν είναι ενεργοποιημένη η ανάφλεξη, η προειδοποιητική λυχνία συστήματος συγκράτησης  ανάβει στη διάρκεια του αυτοελέγχου. Σβήνει το αργότερο λίγα δευτερόλεπτα μετά την εκκίνηση του οχήματος. Τα στοιχεία του συστήματος συγκράτησης είναι διαθέσιμα.

Δυσλειτουργία του συστήματος συγκράτησης

Στις παρακάτω περιπτώσεις, παρατηρείται βλάβη στο σύστημα συγκράτησης:

- Ενώ είναι ενεργοποιημένη η ανάφλεξη, δεν ανάβει η προειδοποιητική λυχνία συστήματος συγκράτησης .
- Κατά την οδήγηση, παραμένει αναμμένη ή ανάβει επανειλημμένα η προειδοποιητική λυχνία συστήματος συγκράτησης .

▲ ΠΡΟΕΙΔΟΠΟΙΗΣΗ Κίνδυνος τραυματισμού σε περίπτωση βλαβών στο σύστημα συγκράτησης

Σε περίπτωση βλάβης του συστήματος συγκράτησης, ενδέχεται να ενεργοποιηθούν ακούσια εξαρτήματα του συστήματος συγκράτησης ή να μην ενεργοποιηθούν με τον προβλεπόμενο τρόπο σε περίπτωση ατυχήματος. Κάτι τέτοιο ενδέχεται να αφορά π.χ. σε προεντατήμες ζωνών ασφαλείας ή αερόσακους.

- ▶ Αναθέστε άμεσα τον έλεγχο και την επισκευή του συστήματος συγκράτησης σε ένα εξειδικευμένο συνεργείο.

Λειτουργία του συστήματος συγκράτησης σε περίπτωση ατυχήματος

Ο τρόπος λειτουργίας του συστήματος συγκράτησης καθορίζεται από την υπολογισμένη σφοδρότητα της σύγκρουσης, καθώς και από το είδος του ατυχήματος που παρατηρείται:

- Μετωπική σύγκρουση
- Οπίσθια σύγκρουση
- Πλευρική σύγκρουση

Ο υπολογισμός των οριακών τιμών ενεργοποίησης των στοιχείων του συστήματος συγκράτησης πραγματοποιείται μέσω της αξιολόγησης των τιμών των αισθητήρων, οι οποίες μετριοούνται σε διάφορα σημεία του οχήματος. Αυτή η διαδικασία έχει προληπτικό χαρακτήρα. Η ενεργοποίηση των στοιχείων του συστήματος συγκράτησης πρέπει να πραγματοποιηθεί εγκαίρως, στην αρχή της σύγκρουσης.

Παράγοντες οι οποίοι γίνονται εμφανείς ή μετρήσιμοι μετά τη σύγκρουση δεν μπορούν να ληφθούν υπόψη για το άνοιγμα ενός αερόσακου. Επιπλέον, δεν αποτελούν ένδειξη για το αν θα έπρεπε ή όχι να ανοίξει ο αερόσακος.

Το όχημα ενδέχεται να έχει παραμορφωθεί σε σημαντικό βαθμό χωρίς να έχει ανοίξει κάποιος

αερόσακος. Αυτό συμβαίνει αν επηρεάζονται μόνο τμήματα του οχήματος που παραμορφώνονται σχετικά εύκολα και δεν παρατηρείται μεγάλη επιβράδυνση του οχήματος. Αντιθέτως, ενδέχεται να ανοίξει ένας αερόσακος παρά το γεγονός ότι το όχημα παρουσιάζει μόνο μικρές παραμορφώσεις. Αυτό συμβαίνει π.χ. αν έχουν επηρεαστεί σε μεγάλο βαθμό άκαμπτα τμήματα του οχήματος, όπως ο διαμήκης φορέας, και, λόγω αυτού, η επιβράδυνση του οχήματος είναι αρκετά μεγάλη.

Τα στοιχεία του συστήματος συγκράτησης μπορούν να ενεργοποιηθούν ή να ανοίξουν ανεξάρτητα μεταξύ τους:

Στοιχείο	Αναγνωρισμένη κατάσταση ενεργοποίησης
Προεντατήμες ζώνης ασφαλείας	Μετωπική σύγκρουση, οπίσθια σύγκρουση, πλευρική σύγκρουση ¹⁾
Αερόσακος οδηγού, αερόσακος συνοδηγού	Μετωπική σύγκρουση
Πλευρικός αερόσακος	Πλευρική σύγκρουση
Αερόσακος παραθύρου	Πλευρική σύγκρουση, μετωπική σύγκρουση

¹⁾ Μόνο αν το όχημα διαθέτει πλευρικό αερόσακο ή αερόσακο παραθύρου.

▲ ΠΡΟΕΙΔΟΠΟΙΗΣΗ Κίνδυνος εγκαύματος λόγω καυτών εξαρτημάτων του αερόσακου

Μετά από το άνοιγμα ενός αερόσακου, τα εξαρτήματά του είναι καυτά.

- ▶ Μην ακουμπάτε τα εξαρτήματα του αερόσακου.
- ▶ Αναθέτετε αμέσως την αντικατάσταση ενός ανοιγμένου αερόσακου σε ένα εξειδικευμένο συνεργείο.

Η Mercedes-Benz συνιστά την ανάθεση ρυμούλκησης του οχήματος σε ένα εξειδικευμένο συνεργείο μετά από ατύχημα. Κάτι τέτοιο συνιστάται ιδιαίτερα μετά την ενεργοποίηση ενός προεντατήμες ζώνης ασφαλείας ή το άνοιγμα ενός αερόσακου.

Κατά την ενεργοποίηση των προεντατήρων ζωνών ασφαλείας ή το άνοιγμα των αερόσακων ακούγεται ένας κρότος και ενδέχεται να εξέλθει σκόνη:

- Κατά κανόνα, ο κρότος δεν προκαλεί βλάβη στην ακοή.
- Γενικά, η σκόνη που εξέρχεται δεν προκαλεί προβλήματα στην υγεία, αλλά ενδέχεται να προκαλέσει προσωρινή δύσπνοια σε άτομα που πάσχουν από άσθμα ή αναπνευστικά προβλήματα.

Για την αποφυγή δύσπνοιας, αποβιβαστείτε άμεσα από το όχημα ή ανοίξτε το παράθυρο, εφόσον κάτι τέτοιο είναι εφικτό χωρίς κίνδυνο.

Ζώνες ασφαλείας

Βαθμός προστασίας της ζώνης ασφαλείας

Προσδένετε πάντα σωστά τη ζώνη ασφαλείας πριν από την έναρξη της διαδρομής. Η ζώνη ασφαλείας μπορεί να προσφέρει τον προβλεπόμενο βαθμό προστασίας μόνο όταν είναι προσδεδεμένη σωστά.

▲ ΠΡΟΕΙΔΟΠΟΙΗΣΗ Κίνδυνος τραυματισμού- ή θανάσιμος κίνδυνος από τη λάθος δεμένη ζώνη ασφαλείας

Αν η ζώνη ασφαλείας δεθεί λάθος, δεν μπορεί να προσφέρει την προβλεπόμενη προστασία.

Επιπλέον, μια λάθος δεμένη ζώνη ασφαλείας ενδέχεται να προκαλέσει τραυματισμούς, π.χ. σε περίπτωση ατυχήματος, ελιγμού πέδησης ή απότομης αλλαγής κατεύθυνσης.

- ▶ Να βεβαιώνετε πάντα ότι όλοι οι επιβάτες του οχήματος έχουν προσδεθεί σωστά με τη ζώνη ασφαλείας και κάθονται σωστά στα καθίσματά τους.

Λαμβάνετε πάντα υπόψη τις οδηγίες για τη σωστή θέση του καθίσματος οδηγού και τη ρύθμιση των καθισμάτων (→ σελίδα 69).

Για να μπορεί η ζώνη ασφαλείας να προσφέρει τον προβλεπόμενο βαθμό προστασίας, κάθε επιβάτης του οχήματος πρέπει να συμμορφώνεται με τις ακόλουθες οδηγίες:

- Η ζώνη ασφαλείας δεν πρέπει να έχει συστραφεί και πρέπει να εφαρμόζει στενά και σφιχτά στο σώμα.
- Η ζώνη ασφαλείας πρέπει να διέρχεται πάνω από το κέντρο του ώμου και όσο το δυνατόν πιο χαμηλά στον γοφό.

- Το τμήμα της ζώνης για τον ώμο δεν πρέπει να έρχεται σε επαφή με τον λαιμό ούτε να διέρχεται κάτω από τη μασχάλη ή πίσω από την πλάτη.
- Αποφεύγετε τα ογκώδη ρούχα, π.χ. παλτό.
- Πιέστε τη ζώνη συγκράτησης λεκάνης προς τα κάτω στον γοφό και τεντώστε την με το τμήμα της ζώνης για τον ώμο. Η ζώνη συγκράτησης λεκάνης δεν επιτρέπεται ποτέ να διέρχεται πάνω από την κοιλιά ή το στομάχι.
Το ίδιο ισχύει για τις εγκύους.
- Η ζώνη ασφαλείας δεν πρέπει να διέρχεται πάνω από αιχμηρά, μυτερά, τραχιά ή εύθραυστα αντικείμενα.
- Με κάθε ζώνη ασφαλείας πρέπει να προσδένεται πάντα μόνο ένα άτομο. Τα βρέφη ή τα παιδιά δεν πρέπει να μεταφέρονται σε καμία περίπτωση στην αγκαλιά κάποιου επιβάτη.
- Μην προσδένετε ποτέ αντικείμενα μαζί με άτομα. Για την ασφάλιση αντικειμένων, αποσκευών ή φορτίων, λαμβάνετε πάντα υπόψη τις οδηγίες για τη φόρτωση του οχήματος (→ σελίδα 83).

Να βεβαιώνετε επίσης ότι δεν υπάρχουν ποτέ αντικείμενα, π.χ. μαξιλάρια, μεταξύ ενός ατόμου και του καθίσματος.

Πριν μεταφέρετε παιδιά στο όχημα, λάβετε οπωσδήποτε υπόψη τις οδηγίες και τις οδηγίες ασφαλείας που θα βρείτε στην ενότητα «Παιδιά στο όχημα» (→ σελίδα 38).

Περιορισμός βαθμού προστασίας της ζώνης ασφαλείας

▲ ΠΡΟΕΙΔΟΠΟΙΗΣΗ Κίνδυνος τραυματισμού ή θανάσιμος κίνδυνος λόγω εσφαλμένης θέσης καθίσματος

Όταν η πλάτη του καθίσματος δεν βρίσκεται σε σχεδόν όρθια θέση, η ζώνη ασφαλείας δεν προσφέρει την προβλεπόμενη προστασία συγκράτησης.

Σε αυτήν την περίπτωση, ενδέχεται να γλιστρήσετε κάτω από τη ζώνη ασφαλείας σε περίπτωση ελιγμού πέδησης ή ατυχήματος και να τραυματιστείτε π.χ. στην κοιλιά ή τον αυχένα.

- ▶ Ρυθμίστε σωστά το κάθισμα πριν από την έναρξη της διαδρομής.
- ▶ Προσέχετε πάντα, ώστε η πλάτη του καθίσματος να βρίσκεται σε σχεδόν όρθια θέση και το τμήμα της ζώνης για

τον ώμο να διέρχεται πάνω από το κέντρο του ώμου.

- ▲ ΠΡΟΕΙΔΟΠΟΙΗΣΗ** Κίνδυνος τραυματισμού- ή θανάσιμος κίνδυνος χωρίς πρόσθετα συστήματα συγκράτησης για μικρόσωμα άτομα

Τα άτομα ύψους κάτω από 1,50 m δεν μπορούν να δέσουν σωστά τη ζώνη ασφαλείας χωρίς το κατάλληλο πρόσθετο σύστημα συγκράτησης.

Αν η ζώνη ασφαλείας δεθεί λάθος, δεν μπορεί να προσφέρει την προβλεπόμενη προστασία. Επιπλέον, μια λάθος δεμένη ζώνη ασφαλείας ενδέχεται να προκαλέσει τραυματισμούς, π.χ. σε περίπτωση ατυχήματος, ελιγμού πέδησης ή απότομης αλλαγής κατεύθυνσης.

- ▶ Ασφαλίστε τα άτομα ύψους κάτω από 1,50 m πάντα σε κατάλληλα πρόσθετα συστήματα συγκράτησης.

- ▲ ΠΡΟΕΙΔΟΠΟΙΗΣΗ** Κίνδυνος τραυματισμού ή θανάτου σε περίπτωση βλάβης ή τροποποίησης των ζωνών ασφαλείας

Οι ζώνες ασφαλείας δεν μπορούν να παρέχουν προστασία κυρίως στις ακόλουθες περιπτώσεις:

- Η ζώνη ασφαλείας έχει υποστεί βλάβη, έχει τροποποιηθεί, φέρει έντονες ακαθαρσίες, έχει αποχρωματιστεί ή έχει χρωματιστεί.
- Η κλειδαριά ζώνης ασφαλείας έχει υποστεί βλάβη ή φέρει έντονες ακαθαρσίες.
- Ο προεντατήρας ζώνης ασφαλείας, τα εξάρτημα στερέωσης ζώνης ασφαλείας ή ο μηχανισμός περιτύλιξης ζώνης τροποποιήθηκε.

Σε περίπτωση ατυχήματος, οι ζώνες ασφαλείας ενδέχεται επίσης να υποστούν μη ορατές ζημιές, π.χ. από θραύσματα γυαλιού.

Οι ζώνες ασφαλείας που έχουν τροποποιηθεί ή έχουν υποστεί βλάβη ενδέχεται να σκιστούν ή να καταστραφούν, π.χ. σε περίπτωση ατυχήματος.

Οι προεντατήρες ζωνών ασφαλείας που έχουν τροποποιηθεί ενδέχεται να ενεργοποιηθούν ακούσια ή να μην λειτουργήσουν όπως προβλέπεται.

- ▶ Μην διεξάγετε ποτέ τροποποιήσεις στις ζώνες ασφαλείας, στους προεντατήρες

ζωνών ασφαλείας, στα εξάρτηματα στερέωσης ζωνών ασφαλείας και τους μηχανισμούς περιτύλιξης ζωνών.

- ▶ Να βεβαιώνετε ότι οι ζώνες ασφαλείας δεν φέρουν ζημιές, δεν έχουν φθαρεί και ότι είναι καθαρές.
- ▶ Μετά από ατύχημα, αναθέστε αμέσως τον έλεγχο των ζωνών ασφαλείας σε ένα εξειδικευμένο συνεργείο.

Η Mercedes-Benz συνιστά να χρησιμοποιείτε ζώνες ασφαλείας που έχουν εγκριθεί από την Mercedes-Benz για το όχημά σας.

- ▲ ΠΡΟΕΙΔΟΠΟΙΗΣΗ** Κίνδυνος τραυματισμού- ή θανάσιμος κίνδυνος λόγω πυροτεχνικά ενεργοποιημένων προεντατήρων ζωνών ασφαλείας

Οι πυροτεχνικά ενεργοποιημένοι προεντατήρες ζωνών ασφαλείας δεν είναι πλέον λειτουργικοί και επομένως δεν μπορούν να προσφέρουν την προβλεπόμενη προστασία.

- ▶ Αναθέστε αμέσως την αντικατάσταση των πυροτεχνικά ενεργοποιημένων προεντατήρων ζωνών ασφαλείας σε ένα εξειδικευμένο συνεργείο.

Η Mercedes-Benz συνιστά τη ρυμούλκηση του οχήματος σε ένα εξειδικευμένο συνεργείο μετά από ατύχημα.

- ! ΟΔΗΓΙΑ** Ζημιά λόγω μαγκώματος της ζώνης ασφαλείας

Αν μια ζώνη ασφαλείας που δεν χρησιμοποιείται δεν έχει τυλιχθεί εντελώς, ενδέχεται να μαγκώσει στην πόρτα ή στο μηχανισμό του καθίσματος.

- ▶ Να βεβαιώνετε πάντα, ότι οι ζώνες ασφαλείας που δεν χρησιμοποιούνται τυλιγνται εντελώς.

Πρόσδεση και ρύθμιση ζώνης ασφαλείας

Αν τραβήξετε γρήγορα ή απότομα τη ζώνη ασφαλείας, ο μηχανισμός περιτύλιξης ζώνης θα μπλοκάρει. Δεν θα μπορείτε να τραβήξετε περαιτέρω προς τα έξω τον μίαντα ζώνης.



- ▶ Ασφαλίστε πάντα το γλωσσίδι κλειδαριάς ② της ζώνης ασφαλείας στην κλειδαριά ζώνης ασφαλείας ① που αντιστοιχεί στο κάθισμα.
- ▶ Πίστετε το μηχανισμό απασφάλισης εξόδου ζώνης ασφαλείας και ωθήστε την έξοδο ζώνης ασφαλείας ③ στην επιθυμητή θέση.
- ▶ Αφήστε το μηχανισμό απασφάλισης εξόδου ζώνης ασφαλείας και βεβαιωθείτε ότι η έξοδος ζώνης ασφαλείας ③ έχει ασφαλίσει.

Οχήματα με μονό κάθισμα συνοδηγού:

! **ΟΔΗΓΙΑ** Ενεργοποίηση του προεντατήρα ζώνης ασφαλείας σε περίπτωση μη κατειλημμένου καθίσματος συνοδηγού

Αν το γλωσσίδι κλειδαριάς της ζώνης ασφαλείας έχει ασφαλίσει στην κλειδαριά ζώνης ασφαλείας του μη κατειλημμένου καθίσματος συνοδηγού, ενδέχεται, εκτός από τα υπόλοιπα συστήματα, να ενεργοποιηθεί και ο προεντατήρας ζώνης ασφαλείας σε περίπτωση ατυχήματος.

- ▶ Με κάθε ζώνη ασφαλείας πρέπει να προσδένεται πάντα μόνο ένα άτομο.

Λύσιμο ζώνης ασφαλείας

- ▶ Πατήστε το πλήκτρο απελευθέρωσης στην κλειδαριά ζώνης ασφαλείας και επαναφέρετε τη ζώνη ασφαλείας με το γλωσσίδι κλειδαριάς ζώνης ασφαλείας.

Λειτουργία της προειδοποίησης ζώνης ασφαλείας για τον οδηγό και τον συνοδηγό

Η προειδοποιητική λυχνία ζώνης ασφαλείας  στην οθόνη οργάνων σας υπενθυμίζει ότι πρέπει

να προσδεθούν σωστά όλοι οι επιβάτες του οχήματος με τη ζώνη ασφαλείας.

Επιπλέον, ενδέχεται να ακουστεί ένας προειδοποιητικός ήχος.

Μόλις προσδεθεί ο οδηγός, η προειδοποίηση ζώνης ασφαλείας σβήνει. Ανάλογα με τον εξοπλισμό του οχήματος, η προειδοποίηση ζώνης ασφαλείας σβήνει, μόλις προσδεθεί ο οδηγός και ο συνοδηγός.

Μόνο για ορισμένες χώρες: Ανεξάρτητα από τον οδηγό και ο συνοδηγός έχουν ήδη προσδεθεί, η προειδοποιητική λυχνία ζώνης ασφαλείας  ανάβει μετά από κάθε ενεργοποίηση της ανάφλεξης για έξι δευτερόλεπτα. Μετά από την ενεργοποίηση του κινητήρα σβήνει μόλις προσδεθεί ο οδηγός.

Αερόσακοι

Επισκόπηση αερόσακων

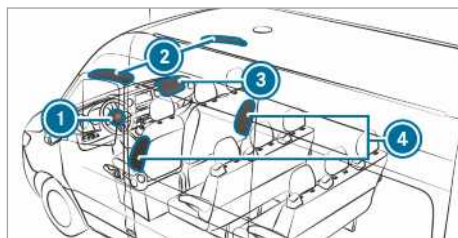

- ① Αερόσακος οδηγού
- ② Αερόσακος παραθύρου
- ③ Αερόσακος συνοδηγού
- ④ Πλευρικός αερόσακος

Το σημείο τοποθέτησης ενός αερόσακου φέρει τη σήμανση AIRBAG.

Σε περίπτωση ενεργοποίησης, ένας αερόσακος μπορεί να αυξήσει τον βαθμό προστασίας για τον αντίστοιχο επιβάτη του οχήματος.

Εφικτός βαθμός προστασίας ανά αερόσακο:

ΑΕΡΟΣΑΚΟΣ	Εφικτός βαθμός προστασίας για ...
Αερόσακος οδηγού, αερόσακος συνοδηγού	κεφάλι και θώρακα
Αερόσακος παραθύρου	κεφάλι
Πλευρικός αερόσακος	θώρακα και λεκάνη

Βαθμός προστασίας των αερόσακων

Ανάλογα με την περίπτωση ατυχήματος, ένας αερόσακος μπορεί να λειτουργήσει συμπληρωματικά στη σωστά προσδεδεμένη ζώνη ασφαλείας αυξάνοντας τον βαθμό προστασίας.

⚠ ΠΡΟΕΙΔΟΠΟΙΗΣΗ Κίνδυνος τραυματισμού- ή θανάσιμος κίνδυνος λόγω εσφαλμένης θέσης καθίσματος

Αν η θέση του καθίσματος δεν είναι η σωστή, ο αερόσακος δεν μπορεί να προσφέρει την προβλεπόμενη προστασία και μπορεί να προκαλέσει ακόμα και τραυματισμούς με το άνοιγμά του.

Για να αποφεύγονται κίνδυνοι, κάθε επιβάτης του οχήματος πρέπει να βεβαιώνεται πάντα για τα ακόλουθα:

- Να προσδένεται σωστά με τη ζώνη ασφαλείας του. Προσέχετε ιδιαίτερα ότι σε εγκύους η ζώνη συγκράτησης λεκάνης δεν επιτρέπεται ποτέ να διέρχεται πάνω από την κοιλιά ή το στομάχι.
 - Ρυθμίστε τη σωστή θέση καθίσματος στη μέγιστη δυνατή απόσταση από τους αερόσακους
 - Λάβετε υπόψη τις παρακάτω οδηγίες.
- ▶ Να βεβαιώνετε πάντα ότι δεν υπάρχουν αντικείμενα ανάμεσα στον αερόσακο και τον επιβάτη του οχήματος.

Για την αποφυγή κινδύνων από το άνοιγμα του αερόσακου, κάθε επιβάτης του οχήματος πρέπει να συμμορφώνεται ιδιαίτερα με τις ακόλουθες οδηγίες:

- Ρυθμίζετε σωστά τα καθίσματα πριν από την έναρξη της διαδρομής, μετακινώντας τα καθί-

σματα οδηγού και συνοδηγού όσο το δυνατόν πιο πίσω.

Για να το κάνετε αυτό, λαμβάνετε πάντα υπόψη τις πληροφορίες σχετικά με τη σωστή του καθίσματος οδηγού (→ σελίδα 69).

- Πιάνετε το τιμόνι μόνο εξωτερικά από τη στεφάνη. Έτσι, δεν εμποδίζετε το άνοιγμα του αερόσακου.
- Στη διάρκεια της διαδρομής πρέπει να ακουμπάτε πάντα στην πλάτη καθίσματος. Μην σκύβετε προς τα μπροστά και μην στηρίζετε στην πόρτα ή στο πλευρικό παράθυρο. Διαφορετικά, βρίσκεστε στην περιοχή ανοίγματος των αερόσακων.
- Τα πόδια πρέπει να ακουμπούν πάντα στο δάπεδο. Μην στηρίζετε π.χ. τα πόδια σας πάνω στο κόκπιτ. Διαφορετικά, τα πόδια σας βρίσκονται στην περιοχή ανοίγματος του αερόσακου.
- Όταν μεταφέρετε παιδιά στο όχημα, λαμβάνετε υπόψη τις πρόσθετες οδηγίες (→ σελίδα 38).
- Αποθηκεύετε και ασφαρίζετε πάντα τα αντικείμενα στο όχημα με κατάλληλο τρόπο.

Τυχόν αντικείμενα στον εσωτερικό χώρο του οχήματος ενδέχεται να εμποδίσουν τη σωστή λειτουργία ενός αερόσακου. Κάθε επιβάτης του οχήματος πρέπει να βεβαιώνεται πάντα ιδιαίτερα για τα ακόλουθα:

- Δεν υπάρχουν άλλα άτομα, ζώα ή αντικείμενα μεταξύ των επιβατών του οχήματος και ενός αερόσακου.
- Δεν υπάρχουν αντικείμενα μεταξύ του καθίσματος και της πόρτας, καθώς και της κολόνας πόρτας (κολόνα Β).
- Δεν κρέμονται σκληρά αντικείμενα, όπως π.χ. κρεμάστρες ρούχων, από τις λαβές συγκράτησης ή τα κρεμαστάρια.
- Δεν έχουν στερεωθεί εξαρτήματα αξεσουάρ, όπως συσκευές πλοήγησης, κινητά τηλέφωνα ή ποτηροθήκες, στην περιοχή ανοίγματος των αερόσακων, π.χ. στο κόκπιτ, στην πόρτα, στο πλευρικό παράθυρο ή στην πλευρική επένδυση.

Επίσης, δεν επιτρέπεται να περνούν ή να έχουν στερεωθεί καλώδια σύζευξης, λωρίδες συγκράτησης ή ιμάντες συγκράτησης στην περιοχή ανοίγματος των αερόσακων. Λαμβάνετε πάντα υπόψη τις οδηγίες τοποθέτησης του κατασκευαστή αξεσουάρ, κυρίως τις οδηγίες για το κατάλληλο σημείο τοποθέτησης.

- Δεν υπάρχουν βαριά, αιχμηρά ή εύθραυστα αντικείμενα στις τσέπες των ρούχων. Φυλάσσετε τέτοιου είδους αντικείμενα σε κατάλληλο σημείο.

Περιορισμός δυναμικού προστασίας των αερόσακων

⚠ ΠΡΟΕΙΔΟΠΟΙΗΣΗ Κίνδυνος τραυματισμού σε περίπτωση τροποποίησης του καλύμματος ενός αερόσακου

Σε περίπτωση τροποποιήσεων του καλύμματος ενός αερόσακου ή τοποθέτησης αντικειμένων, π.χ. αυτοκόλλητα, ο αερόσακος ενδέχεται να μην λειτουργεί πλέον σωστά.

- ▶ Μην τροποποιείτε ποτέ το κάλυμμα ενός αερόσακου και μην τοποθετείτε αντικείμενα.

Τα σημεία τοποθέτησης των αερόσακων επισημαίνονται με τη σήμανση AIRBAG (→ σελίδα 36).

⚠ ΠΡΟΕΙΔΟΠΟΙΗΣΗ Κίνδυνος τραυματισμού ή θανάσιμος κίνδυνος λόγω ακατάλληλων καλυμμάτων καθισμάτων

Τα ακατάλληλα καλύμματα καθισμάτων μπορεί να παρεμποδίσουν ή να αποτρέψουν το άνοιγμα των αερόσακων που είναι ενσωματωμένοι στα καθίσματα.

Ως αποτέλεσμα, οι αερόσακοι δεν μπορούν πλέον να προσφέρουν την προβλεπόμενη προστασία στους επιβάτες του οχήματος.

- ▶ Χρησιμοποιείτε μόνο καλύμματα καθισμάτων τα οποία έχουν εγκριθεί από την Mercedes-Benz για το αντίστοιχο κάθισμα.

⚠ ΠΡΟΕΙΔΟΠΟΙΗΣΗ Κίνδυνος τραυματισμού λόγω δυσλειτουργιών των αισθητήρων στην επένδυση πόρτας

Στις πόρτες είναι τοποθετημένοι αισθητήρες για τον έλεγχο των αερόσακων. Η διεξαγωγή τροποποιήσεων ή ακατάλληλων εργασιών στις πόρτες ή τις επενδύσεις των θυρών, καθώς και η πρόκληση ζημιών στις πόρτες ενδέχεται να επηρεάσει δυσμενώς τη λειτουργία των αισθητήρων. Ως αποτέλεσμα, οι αερόσακοι δεν θα μπορούν να λειτουργούν πλέον σωστά.

Ως αποτέλεσμα, οι αερόσακοι δεν μπορούν πλέον να προσφέρουν την προβλεπόμενη προστασία στους επιβάτες του οχήματος.

- ▶ Μην διεξάγετε ποτέ τροποποιήσεις στις πόρτες ή τα εξαρτήματά τους.
- ▶ Αναθέτετε πάντα τη διεξαγωγή εργασιών στις πόρτες ή τις επενδύσεις των θυρών σε ένα εξειδικευμένο συνεργείο.

⚠ ΠΡΟΕΙΔΟΠΟΙΗΣΗ Κίνδυνος τραυματισμού λόγω ήδη ανοιγμένου αερόσακου

Οι ανοιγμένοι αερόσακοι δεν μπορούν πλέον να προσφέρουν την προβλεπόμενη προστασία σε περίπτωση ατυχήματος.

- ▶ Για την αντικατάσταση ενός ανοιγμένου αερόσακου, αναθέστε τη ρυμούλκηση του οχήματος σε ένα εξειδικευμένο συνεργείο.

Αναθέτετε αμέσως την αντικατάσταση ενεργοποιημένων αερόσακων.

Παιδιά στο όχημα

Υποδείξεις για την ασφαλή μεταφορά παιδιών

⚠ ΠΡΟΕΙΔΟΠΟΙΗΣΗ Κίνδυνος ατυχήματος και τραυματισμού σε περίπτωση που δεν επιβλέπονται τα παιδιά εντός του οχήματος

Όταν δεν επιβλέπονται τα παιδιά εντός του οχήματος, μπορεί συγκεκριμένα:

- Να ανοίξουν τις πόρτες και κατά συνέπεια, να κινδυνεύσουν άλλα άτομα ή συμμετέχοντες στην κυκλοφορία.
- Να αποβιβαστούν και να τα χτυπήσουν άλλα οχήματα.
- Να χειριστούν τον εξοπλισμό του οχήματος και π.χ. να παγιδευτούν μέλη του σώματός τους.

Επιπλέον, τα παιδιά μπορεί να θέσουν το όχημα σε κίνηση π.χ.:

- Απελευθερώνοντας το φρένο στάθμευσης.
- Αλλάζοντας τη θέση στο κιβώτιο ταχυτήτων.
- Εκκινώντας το όχημα.

- ▶ Μην αφήνετε ποτέ τα παιδιά εντός του οχήματος χωρίς επίβλεψη.

- ▶ Όταν εγκαταλείπετε το όχημα, παίρνετε πάντα μαζί σας το κλειδί και κλειδώνετε το όχημα.

- ▶ Φυλάσσετε το κλειδί σε σημείο στο οποίο δεν έχουν πρόσβαση παιδιά.

▲ ΠΡΟΕΙΔΟΠΟΙΗΣΗ Κίνδυνος θανάτου από έκθεση σε υψηλές ή χαμηλές θερμοκρασίες στο όχημα

Αν άτομα – ιδιαίτερα παιδιά – εκτεθούν για παρατεταμένο χρονικό διάστημα σε πολύ υψηλές- ή χαμηλές θερμοκρασίες, υπάρχει κίνδυνος τραυματισμού ή ακόμα και θανάτου!

- ▶ Μην αφήνετε ποτέ άτομα – κυρίως παιδιά – στο όχημα χωρίς επίβλεψη.
- ▶ Μην αφήνετε ποτέ ζώα εντός του οχήματος χωρίς επίβλεψη.

▲ ΠΡΟΕΙΔΟΠΟΙΗΣΗ Κίνδυνος εγκαύματος λόγω άμεσης ηλιακής ακτινοβολίας στο παιδικό κάθισμα

Αν το σύστημα συγκράτησης παιδιού εκτεθεί σε άμεση ηλιακή ακτινοβολία, τα εξαρτήματά του ενδέχεται να υπερθερμανθούν.

Τα παιδιά μπορεί να υποστούν εγκαύματα αν έρθουν σε επαφή με αυτά τα εξαρτήματα και κυρίως με μεταλλικά εξαρτήματα του συστήματος συγκράτησης παιδιού.

- ▶ Προσέχετε πάντα ώστε το σύστημα συγκράτησης παιδιού να μην είναι εκτεθειμένο σε άμεση ηλιακή ακτινοβολία.
- ▶ Προστατέψτε το π.χ. με κατάλληλο κάλυμμα.
- ▶ Πριν ασφαλίσετε το παιδί, αφήστε το σύστημα συγκράτησης παιδιού να επανέλθει σε φυσιολογική θερμοκρασία, αν προηγουμένως ήταν εκτεθειμένο σε άμεση ηλιακή ακτινοβολία.
- ▶ Μην αφήνετε ποτέ παιδιά εντός του οχήματος χωρίς επίβλεψη.

Για την καλύτερη προστασία των παιδιών ηλικίας κάτω των 12 ετών ή ύψους μικρότερου του 1,50 m, η Mercedes-Benz συνιστά να τηρείτε οπωσδήποτε τις ακόλουθες οδηγίες:

- Ασφαλίζετε τα παιδιά αποκλειστικά σε σύστημα συγκράτησης παιδιών κατάλληλο για οχήματα Mercedes-Benz, ενδεικτικό και κατάλληλο για την ηλικία, το βάρος και το ύψος του παιδιού. Λαμβάνετε οπωσδήποτε υπόψη το πεδίο χρήσης του συστήματος συγκράτησης παιδιών.

- Εφόσον είναι δυνατό, τοποθετείτε το σύστημα συγκράτησης παιδιών σε ένα πίσω κάθισμα.
- Χρησιμοποιείτε αποκλειστικά τα ακόλουθα συστήματα στερέωσης συστημάτων συγκράτησης παιδιών:
 - το σύστημα ζωνών ασφαλείας
 - τα άγκιστρα συγκράτησης ISOFIX
 - τα συστήματα συγκράτησης Top Tether
- Τηρείτε τις οδηγίες τοποθέτησης του κατασκευαστή του συστήματος συγκράτησης παιδιών.
- Λαμβάνετε υπόψη τις πινακίδες προειδοποίησης στον εσωτερικό χώρο οχήματος και στο σύστημα συγκράτησης παιδιών.

▲ ΠΡΟΕΙΔΟΠΟΙΗΣΗ Κίνδυνος τραυματισμού ή θανάσιμος κίνδυνος λόγω εσφαλμένης τοποθέτησης του συστήματος συγκράτησης παιδιού

Αν το σύστημα συγκράτησης παιδιού τοποθετηθεί εσφαλμένα στην κατάλληλη γι' αυτό θέση καθίσματος, δεν θα μπορεί να προσφέρει στο παιδί την προβλεπόμενη προστασία.

Κατά συνέπεια, δεν θα μπορεί να συγκρατήσει το παιδί σε περίπτωση ατυχήματος, ελιγμού πέδησης ή απότομης αλλαγής κατεύθυνσης.

- ▶ Λαμβάνετε οπωσδήποτε υπόψη τις οδηγίες τοποθέτησης του κατασκευαστή του συστήματος συγκράτησης παιδιού, καθώς και την περιοχή χρήσης.
- ▶ Να βεβαιώνετε πάντα ότι η βάση του συστήματος συγκράτησης παιδιού εφάπτεται πλήρως στην έδρα του καθίσματος.
- ▶ Μην τοποθετείτε ποτέ αντικείμενα π.χ. μαξιλάρια, κάτω ή πίσω από το σύστημα συγκράτησης παιδιού.
- ▶ Χρησιμοποιείτε μόνο συστήματα συγκράτησης παιδιού με το προβλεπόμενο γνήσιο κάλυμμα.
- ▶ Αντικαθιστάτε τα καλύμματα με ζημιές μόνο με γνήσια καλύμματα.

▲ ΠΡΟΕΙΔΟΠΟΙΗΣΗ Κίνδυνος τραυματισμού και θανάτου από μη ασφαλισμένα συστήματα συγκράτησης παιδιών στο όχημα

Αν το σύστημα συγκράτησης παιδιών τοποθετηθεί με εσφαλμένο ή μη ασφαλή τρόπο,

ενδέχεται να απελευθερωθεί σε περίπτωση ατυχήματος, ελιγμού πέδησης ή απότομης αλλαγής κατεύθυνσης.

Το σύστημα συγκράτησης παιδιών ενδέχεται να ανατραπεί και να χτυπήσει επιβάτες του οχήματος.

- ▶ Τοποθετείτε πάντα σωστά τα συστήματα συγκράτησης παιδιών, ακόμα και όταν δεν τα χρησιμοποιείτε.
- ▶ Λαμβάνετε οπωσδήποτε υπόψη τις οδηγίες τοποθέτησης του κατασκευαστή του συστήματος συγκράτησης παιδιών.

⚠ ΠΡΟΕΙΔΟΠΟΙΗΣΗ Κίνδυνος τραυματισμού ή θανάτου λόγω της χρήσης συστημάτων συγκράτησης παιδιού με ζημιά

Τα συστήματα συγκράτησης παιδιού ή τα συστήματα στερέωσης αυτών που έχουν υποστεί ζημιά ή καταπόνηση από ατύχημα, δεν μπορούν πλέον να προσφέρουν στο παιδί την προβλεπόμενη προστασία.

Κατά συνέπεια, δεν μπορούν να συγκρατήσουν το παιδί σε περίπτωση ατυχήματος, ελιγμού πέδησης ή απότομης αλλαγής κατεύθυνσης.

- ▶ Αντικαθιστάτε αμέσως τα συστήματα συγκράτησης παιδιού που έχουν υποστεί ζημιά ή καταπόνηση από ατύχημα.
- ▶ Αναθέτετε αμέσως τον έλεγχο των συστημάτων στερέωσης των συστημάτων συγκράτησης παιδιού σε ένα εξειδικευμένο συνεργείο, πριν τοποθετήσετε ξανά ένα σύστημα συγκράτησης παιδιού.

i Για τον καθαρισμό των συνιστώμενων από την Mercedes-Benz συστημάτων συγκράτησης παιδιών, χρησιμοποιείτε τα προϊόντα φροντίδας της Mercedes-Benz. Για περισσότερες πληροφορίες, απευθυνθείτε σε ένα εξειδικευμένο συνεργείο.

Λαμβάνετε οπωσδήποτε υπόψη τις ακόλουθες υποδείξεις:

- Σε περίπτωση χρήσης ενός συστήματος συγκράτησης παιδιών στο κάθισμα συνοδηγού, τις υποδείξεις σχετικά με συστήματα συγκράτησης παιδιών στο κάθισμα συνοδηγού (→ σελίδα 43)
- Τις υποδείξεις για τη στερέωση κατάλληλων συστημάτων συγκράτησης παιδιών (→ σελίδα 44)

- Τις υποδείξεις για τα συνιστώμενα συστήματα συγκράτησης παιδιών (→ σελίδα 46)
- Τις οδηγίες ασφαλείας για τη ζώνη ασφαλείας (→ σελίδα 34)
- Για τη σωστή χρήση της ζώνης ασφαλείας (→ σελίδα 35)

Στερέωση συστήματος συγκράτησης παιδιών με ISOFIX στο πίσω κάθισμα

Υποδείξεις για τα συστήματα στερέωσης παιδικού καθίσματος ISOFIX

⚠ ΠΡΟΕΙΔΟΠΟΙΗΣΗ Κίνδυνος τραυματισμού- ή θανάτου λόγω υπέρβασης του επιτρεπόμενου συνολικού βάρους του παιδιού και του συστήματος συγκράτησης παιδιών

Για συστήματα συγκράτησης παιδιών ISOFIX, στα οποία το παιδί ασφαλίζεται με την ενσωματωμένη ζώνη ασφαλείας του συστήματος συγκράτησης παιδιών, το επιτρεπόμενο συνολικό βάρος παιδιού και συστήματος συγκράτησης παιδιών είναι 33 kg.

Αν το παιδί και το σύστημα συγκράτησης παιδιών μαζί ζυγίζουν πάνω από 33 kg, το σύστημα συγκράτησης παιδιών ISOFIX με ενσωματωμένη ζώνη ασφαλείας δεν προσφέρει επαρκή βαθμό προστασίας πλέον. Οι στερέώσεις παιδικού καθίσματος ISOFIX μπορεί να υπερκαταπονηθούν και το παιδί ενδέχεται π.χ. σε ένα ατύχημα να μη συγκρατηθεί.

- ▶ Εάν το βάρος του παιδιού μαζί με το σύστημα συγκράτησης παιδιών υπερβαίνει τα 33 kg, χρησιμοποιείτε αποκλειστικά συστήματα συγκράτησης παιδιών ISOFIX, στα οποία το παιδί ασφαλίζεται με τη ζώνη ασφαλείας του καθίσματος του οχήματος.
- ▶ Εφόσον υπάρχει, ασφαλίστε, επίσης, το σύστημα συγκράτησης παιδιών με τη ζώνη Top Tether.

Λαμβάνετε πάντα υπόψη τα στοιχεία για το βάρος του συστήματος συγκράτησης παιδιών:

- Στις οδηγίες τοποθέτησης και χρήσης του κατασκευαστή του συστήματος συγκράτησης παιδιών που χρησιμοποιείται
- Σε μια ετικέτα στο σύστημα συγκράτησης παιδιών, εφόσον υπάρχει

Ελέγχετε ανά τακτά χρονικά διαστήματα εάν τηρείται το επιτρεπόμενο συνολικό βάρος του παιδιού και του συστήματος συγκράτησης παιδιών.

Λαμβάνετε οπωσδήποτε υπόψη το πεδίο χρήσης και την καταλληλότητα των θέσεων καθισμάτων για τη στερέωση ενός συστήματος συγκράτησης παιδιών, καθώς και τις οδηγίες τοποθέτησης και χρήσης του κατασκευαστή του συστήματος συγκράτησης παιδιών που χρησιμοποιείται.

Το ISOFIX αποτελεί ένα τυποποιημένο σύστημα στερέωσης για ειδικά συστήματα συγκράτησης. Τα συστήματα συγκράτησης παιδιών ISOFIX είναι εγκεκριμένα σύμφωνα με το πρότυπο UN-R44.

Στα άγκιστρα συγκράτησης ISOFIX επιτρέπεται να στερεώνονται μόνο συστήματα συγκράτησης παιδιών, τα οποία πληρούν τις απαιτήσεις του προτύπου UN-R44.



Σύμβολο για τη στερέωση ενός συστήματος συγκράτησης παιδιών ISOFIX

Τοποθέτηση συστημάτων στερέωσης παιδικού καθίσματος ISOFIX

⚠ ΠΡΟΕΙΔΟΠΟΙΗΣΗ Κίνδυνος τραυματισμού- ή θανάτου λόγω υπέρβασης του επιτρεπόμενου συνολικού βάρους του παιδιού και του συστήματος συγκράτησης παιδιών

Για συστήματα συγκράτησης παιδιών ISOFIX, στα οποία το παιδί ασφαλιζεται με την ενσωματωμένη ζώνη ασφαλείας του συστήματος συγκράτησης παιδιών, το επιτρεπόμενο συνολικό βάρος παιδιού και συστήματος συγκράτησης παιδιών είναι 33 kg.

Αν το παιδί και το σύστημα συγκράτησης παιδιών μαζί ζυγίζουν πάνω από 33 kg, το σύστημα συγκράτησης παιδιών ISOFIX με

ενσωματωμένη ζώνη ασφαλείας δεν προσφέρει επαρκή βαθμό προστασίας πλέον. Οι στερεώσεις παιδικού καθίσματος ISOFIX μπορεί να υπερκαταπονθηθούν και το παιδί ενδέχεται π.χ. σε ένα ατύχημα να μη συγκρατηθεί.

- ▶ Εάν το βάρος του παιδιού μαζί με το σύστημα συγκράτησης παιδιών υπερβεί τα 33 kg, χρησιμοποιείτε αποκλειστικά συστήματα συγκράτησης παιδιών ISOFIX, στα οποία το παιδί ασφαλιζεται με τη ζώνη ασφαλείας του καθίσματος του οχήματος.
- ▶ Εφόσον υπάρχει, ασφαλιζετε, επίσης, το σύστημα συγκράτησης παιδιών με τη ζώνη Top Tether.

Λαμβάνετε πάντα υπόψη τα στοιχεία για το βάρος του συστήματος συγκράτησης παιδιών:

- Στις οδηγίες τοποθέτησης και χρήσης του κατασκευαστή του συστήματος συγκράτησης παιδιών που χρησιμοποιείται
- Σε μια ετικέτα στο σύστημα συγκράτησης παιδιών, εφόσον υπάρχει

Ελέγχετε ανά τακτά χρονικά διαστήματα εάν τηρείται το επιτρεπόμενο συνολικό βάρος του παιδιού και του συστήματος συγκράτησης παιδιών.

Λαμβάνετε οπωσδήποτε υπόψη το πεδίο χρήσης και την καταλληλότητα των θέσεων καθισμάτων για τη στερέωση ενός συστήματος συγκράτησης παιδιών, καθώς και τις οδηγίες τοποθέτησης και χρήσης του κατασκευαστή του συστήματος συγκράτησης παιδιών που χρησιμοποιείται.

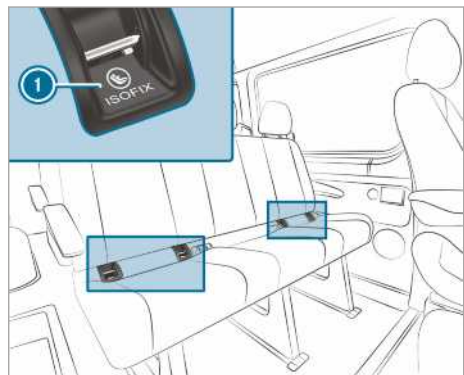

1 Άγκιστρο συγκράτησης ISOFIX

Πριν από κάθε διαδρομή πρέπει οπωσδήποτε να βεβαιώνετε ότι το σύστημα συγκράτησης παιδιών

ISOFIX έχει ασφαλίσει σωστά και στα δύο άγκιστρα συγκράτησης ISOFIX του οχήματος.

❗ ΟΔΗΓΙΑ Βλάβη της ζώνης ασφαλείας του μεσαίου καθίσματος κατά την τοποθέτηση του συστήματος συγκράτησης παιδιών

▶ Να βεβαιώνεστε ότι δεν έχει μαγκωθεί η ζώνη ασφαλείας.

▶ Τοποθετήστε το σύστημα συγκράτησης παιδιών ISOFIX στα δύο άγκιστρα συγκράτησης του οχήματος.

Στερέωση Top Tether

⚠ ΠΡΟΕΙΔΟΠΟΙΗΣΗ Κίνδυνος τραυματισμού από λάθος στερέωση της ζώνης Top Tether

Αν στερεώσετε με λανθασμένο τρόπο τη ζώνη Top Tether, π.χ. σε έναν κρίκο στον χώρο φόρτωσης, το σύστημα συγκράτησης παιδιών δεν θα έχει στερεωθεί σωστά.

Σε περίπτωση ατυχήματος, δεν θα μπορεί να προσφέρει την προβλεπόμενη προστασία.

▶ Στερεώνετε το άγκιστρο Top Tether αποκλειστικά στο προβλεπόμενο εξάρτημα στερέωσης Top Tether.

Το Top Tether μπορεί να μειώσει τους κινδύνους τραυματισμού. Η ζώνη Top Tether συνδέει επιπρόσθετα το σύστημα συγκράτησης παιδιών, που είναι στερεωμένο με ISOFIX, με το όχημα.

Το σύστημα συγκράτησης παιδιών πρέπει να διαθέτει ζώνη Top Tether.

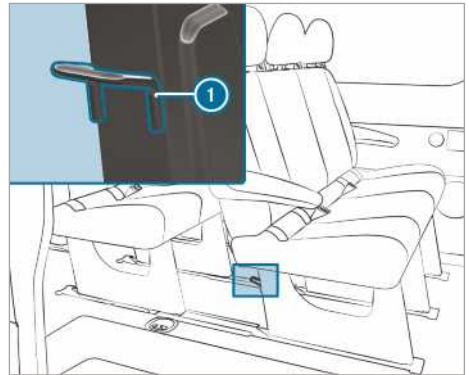

Τα εξαρτήματα στερέωσης Top Tether **1** βρίσκονται στην πίσω πλευρά του εκάστοτε πίσω ενιαίου καθίσματος, στις βάσεις του ενιαίου καθίσματος.

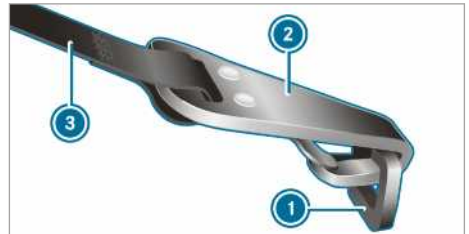

- ▶ Εφόσον απαιτείται, ωθήστε το προσκέφαλο προς τα επάνω (→ σελίδα 81).
- ▶ Τοποθετήστε το σύστημα συγκράτησης παιδιών ISOFIX με Top Tether. Σε αυτήν τη διαδικασία, λαμβάνετε υπόψη τις οδηγίες τοποθέτησης του κατασκευαστή του συστήματος συγκράτησης παιδιών.
- ▶ Περάστε τη ζώνη Top Tether **3** κάτω από το προσκέφαλο ανάμεσα στα δύο στηρίγματα του προσκέφαλου.
- ▶ Στερεώστε το άγκιστρο στερέωσης Top Tether **2** στο εξάρτημα στερέωσης Top Tether **1** χωρίς να το περιστρέψετε.
- ▶ Τεντώστε τη ζώνη Top Tether **3**. Σε αυτήν τη διαδικασία, λαμβάνετε υπόψη τις οδηγίες τοποθέτησης του κατασκευαστή του συστήματος συγκράτησης παιδιών.
- ▶ Εφόσον απαιτείται, ωθήστε το προσκέφαλο προς τα κάτω (→ σελίδα 81). Φροντίστε ώστε να μην επηρεαστεί αρνητικά η διευθέτηση της ζώνης Top Tether **3**.

Σύστημα συγκράτησης παιδιών στο κάθισμα συνοδηγού

Υποδείξεις σχετικά με τα συστήματα συγκράτησης παιδιών στο κάθισμα συνοδηγού

Από τις στατιστικές ατυχημάτων προκύπτει, ότι τα παιδιά που ασφαλιζονται στα πίσω καθίσματα είναι πιο ασφαλή από αυτά που ασφαλιζονται στα μπροστινά καθίσματα. Για αυτόν το λόγο, η Mercedes-Benz συνιστά ανεπιφύλακτα την τοποθέτηση του συστήματος συγκράτησης παιδιών σε ένα από τα πίσω καθίσματα.



Προειδοποιητική οδηγία στο αλεξήλιο συνοδηγού

Μην χρησιμοποιείτε ΠΟΤΕ διατάξεις συγκράτησης παιδιών με φορά προς τα πίσω σε κάθισμα με ΕΝΕΡΓΟΠΟΙΗΜΕΝΟ ΜΠΡΟΣΤΙΝΟ ΑΕΡΟΣΑΚΟ. Κίνδυνος πρόκλησης ΘΑΝΑΤΟΥ ή ΣΟΒΑΡΟΥ ΤΡΑΥΜΑΤΙΣΜΟΥ του παιδιού.

Λαμβάνετε οπωσδήποτε υπόψη και τις υποδείξεις για την ασφαλή μεταφορά παιδιών (→ σελίδα 38).

Οδηγίες για συστήματα συγκράτησης παιδιών με φορά προς τα πίσω



Ορατό αυτοκόλλητο με ανοιχτή πόρτα συνοδηγού

Δεν είναι δυνατή η απενεργοποίηση του αερόσακου συνοδηγού. Αυτό αναγνωρίζεται από ένα ειδικό αυτοκόλλητο στην πλευρά συνοδηγού πλευρικά στο κόκπιτ. Μην τοποθετείτε ποτέ συστήματα συγκράτησης παιδιών με φορά προς τα πίσω στο

κάθισμα συνοδηγού. Να τα τοποθετείτε πάντα σε ένα κατάλληλο πίσω κάθισμα.

Οδηγίες για συστήματα συγκράτησης παιδιών με φορά προς τα μπροστά στο κάθισμα συνοδηγού

Σε περίπτωση χρήσης συστημάτων συγκράτησης παιδιών στο κάθισμα συνοδηγού, λαμβάνετε οπωσδήποτε υπόψη τα ακόλουθα σημεία:

- Τοποθετήστε το κάθισμα συνοδηγού στην πιο πίσω θέση. Σε καθίσματα με σύστημα ρύθμισης ύψους καθίσματος, ρυθμίστε επίσης το κάθισμα στην υψηλότερη θέση.
- Η πλάτη καθίσματος πρέπει να ρυθμιστεί σε σχεδόν όρθια θέση.
- Συμπύξτε πλήρως το βάθος έδρας καθίσματος.
- Η βάση του συστήματος συγκράτησης παιδιών πρέπει να εφάπτεται πλήρως στην επιφάνεια του καθίσματος συνοδηγού.
- Η πλάτη ενός συστήματος συγκράτησης παιδιών με φορά προς τα μπροστά πρέπει να εφάπτεται όσο το δυνατόν περισσότερο στην πλάτη του καθίσματος συνοδηγού. Το σύστημα συγκράτησης παιδιών δεν επιτρέπεται να χτυπάει στην οροφή ή να δέχεται πίεση από το προσκέφαλο.
- Εφόσον απαιτείται, προσαρμόστε ανάλογα την κλίση πλάτης καθίσματος, καθώς και τη ρύθμιση των προσκέφαλων.
- Ρυθμίστε την κλίση μαξιλαριού καθίσματος κατά τέτοιο τρόπο, ώστε η μπροστινή άκρη του να βρίσκεται στην υψηλότερη και η πίσω άκρη του στην χαμηλότερη θέση.
- Να βεβαιώνετε πάντα για τη σωστή διεύθυνση της ζώνης ώμου από την έξοδο ζώνης ασφαλείας του οχήματος προς τον οδηγό της ζώνης ώμου του συστήματος συγκράτησης παιδιών. Η ζώνη ώμου πρέπει να διέρχεται από την έξοδο ζώνης ασφαλείας προς τα μπροστά και προς τα κάτω.
- Εφόσον απαιτείται, ρυθμίστε αντίστοιχα την έξοδο ζώνης ασφαλείας και το κάθισμα συνοδηγού.
- Μην τοποθετείτε ποτέ αντικείμενα, π.χ. μαξιλάρια, κάτω ή πίσω από το σύστημα συγκράτησης παιδιών.

Λαμβάνετε οπωσδήποτε υπόψη τις οδηγίες τοποθέτησης και χρήσης του κατασκευαστή του συστήματος συγκράτησης παιδιών που χρησιμοποιείται και τις οδηγίες για τη στερέωση κατάλλη-

λυν συστημάτων συγκράτησης παιδιών
(→ σελίδα 44).

Καταλληλότητα καθισμάτων για συστήματα συγκράτησης παιδιών

Υποδείξεις για τη στερέωση κατάλληλων συστημάτων συγκράτησης παιδιών

Στο όχημα επιτρέπεται να χρησιμοποιούνται μόνο συστήματα συγκράτησης παιδιού που έχουν εγκριθεί με βάση το πρότυπο UNECE UN-R44.

Παράδειγμα ετικέτας έγκρισης σε συστήματα συγκράτησης παιδιών:

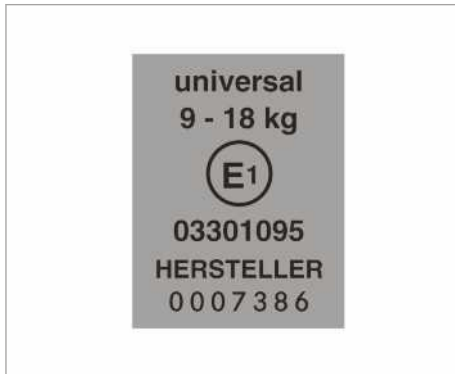

Ετικέτα για συστήματα συγκράτησης παιδιών σύμφωνα με το πρότυπο UN-R44

Τα συστήματα συγκράτησης παιδιών ISOFIX της παρακάτω κατηγορίας «Universal» μπορούν, σύμφωνα με τους πίνακες που αφορούν στην καταλληλότητα των θέσεων για τη στερέωση συστημάτων συγκράτησης παιδιών, να χρησιμοποιηθούν στις θέσεις με τη σήμανση U, UF ή IUF.

Τα συστήματα συγκράτησης παιδιών semi-universal φέρουν την ένδειξη «semi-universal» στην ετικέτα έγκρισης. Η χρήση τους επιτρέπεται μόνο σε περίπτωση που το όχημα και η θέση αναφέρονται στον κατάλογο τύπων οχημάτων του κατασκευαστή του συστήματος συγκράτησης παιδιών.

Οδηγίες για την καταλληλότητα των θέσεων καθισμάτων για τη στερέωση συστημάτων συγκράτησης παιδιών με ζώνη

Λάβετε υπόψη τις παρακάτω οδηγίες:

- Σε περίπτωση χρήσης πορτ μπεμπέ της κατηγορίας 0/0+ και συστήματος συγκρά-

τησης παιδιών με φορά προς τα πίσω σε θέση πίσω καθίσματος: Ρυθμίστε το κάθισμα οδηγού και το κάθισμα συνοδηγού κατά τέτοιο τρόπο, ώστε να μην έρχονται σε επαφή με το σύστημα συγκράτησης παιδιών.

- Σε περίπτωση χρήσης ενός συστήματος συγκράτησης παιδιών με φορά προς τα μπροστά της κατηγορίας I: Η πλάτη του συστήματος συγκράτησης παιδιών πρέπει να εφάπτεται σε όσο το δυνατόν μεγαλύτερη επιφάνεια της πλάτης καθίσματος του οχήματος.
- Σε συγκεκριμένα συστήματα συγκράτησης παιδιών της κατηγορίας βάρους II ή III, το μέγιστο ρυθμιζόμενο ύψος ενδέχεται να είναι μικρότερο, π.χ. λόγω πιθανής επαφής με την οροφή.
- Να βεβαιώνετε ότι τα πόδια του παιδιού δεν έρχονται σε επαφή με το μπροστινό κάθισμα. Εφόσον απαιτείται, μετακινείτε το μπροστινό κάθισμα ελαφρώς προς τα μπροστά.
- Το σύστημα συγκράτησης παιδιών δεν επιτρέπεται να χτυπά στην οροφή ή να δέχεται πίεση από το προσκέφαλο. Ρυθμίστε ανάλογα τα προσκέφαλα.
- Λάβετε υπόψη τις οδηγίες τοποθέτησης του κατασκευαστή του συστήματος συγκράτησης παιδιών.

Επεξήγηση του πίνακα:

- X Δεν ενδείκνυται για παιδιά σε αυτήν την κατηγορία βάρους
- U Ενδείκνυται για συστήματα συγκράτησης παιδιών της κατηγορίας «Universal» σε αυτήν την κατηγορία βάρους
- UF Ενδείκνυται για συστήματα συγκράτησης παιδιών με φορά προς τα μπροστά της κατηγορίας «Universal» σε αυτήν την κατηγορία βάρους
- L Ενδείκνυται για συστήματα συγκράτησης παιδιών Semi-Universal σύμφωνα με τον πίνακα «Προτεινόμενα συστήματα συγκράτησης παιδιών» ή σε περίπτωση που το όχημα και η θέση καθίσματος αναφέρονται στον κατάλογο τύπων οχημάτων του κατασκευαστή του συστήματος συγκράτησης παιδιών.

Κάθισμα συνοδηγού

Κατηγορία βάρους	Κάθισμα συνοδηγού (με αερόσακο συνοδηγού) ¹	Κάθισμα συνοδηγού (χωρίς αερόσακο συνοδηγού) ¹	Μονό κάθισμα
Κατηγορία 0: έως 10 kg	X	U	X
Κατηγορία 0+: έως 13 kg	X	U	X
Κατηγορία I: 9 kg έως 18 kg	UF	U	X
Κατηγορία II: 15 kg έως 25 kg	UF	U	X
Κατηγορία III: 22 kg έως 36 kg	UF	U	X

¹ Μετακινήστε το κάθισμα συνοδηγού όσο το δυνατόν πιο πίσω και επάνω.

Ενιαίο κάθισμα συνοδηγού

Κατηγορία βάρους	Εξωτερικό κάθισμα (με αερόσακο συνοδηγού)	Εξωτερικό κάθισμα (χωρίς αερόσακο συνοδηγού)	Μεσαίο κάθισμα
Κατηγορία 0: έως 10 kg	X	U	X
Κατηγορία 0+: έως 13 kg	X	U	X
Κατηγορία I: 9 kg έως 18 kg	UF	U	X
Κατηγορία II: 15 kg έως 25 kg	UF	U	X
Κατηγορία III: 22 kg έως 36 kg	UF	U	X

Πίσω ενιαίο κάθισμα

Κατηγορία βάρους	Πίσω ενιαίο κάθισμα (διπλό-κάμπινο)	Πίσω ενιαίο κάθισμα (Standard/Comfort)
Κατηγορία 0: έως 10 kg	U	U
Κατηγορία 0+: έως 13 kg	U	U
Κατηγορία I: 9 kg έως 18 kg	U	U
Κατηγορία II: 15 kg έως 25 kg	U	U
Κατηγορία III: 22 kg έως 36 kg	U	U

Οδηγίες για τα συνιστώμενα συστήματα συγκράτησης παιδιών

Συνιστώμενα συστήματα συγκράτησης παιδιών για τη στερέωση με τη ζώνη ασφαλείας της θέσης καθίσματος του οχήματος

Κατηγορίες βάρους	Κατασκευαστής	Τύπος	Αριθμός έγκρισης (E1 ...)	Αριθμός παραγγελίας (A 000 ...) με κωδικό χρώματος 9H95
Κατηγορία 0: έως 10 kg έως περίπου 6 μηνών	Britax Römer	BABY SAFE plus II	04 301 146	970 13 02
Κατηγορία 0+: έως 13 kg έως περίπου 15 μηνών	Britax Römer	BABY SAFE plus II	04 301 146	970 13 02
Κατηγορία I: 9 έως 18 kg από περίπου 9 μηνών έως 4 ετών	Britax Römer	DUO plus	04 301 133	970 17 02
Κατηγορία II/III: 15 έως 36 kg από περίπου 4 έως 12 ετών	Britax Römer	KIDFIX	04 301 198	970 20 02
	Britax Römer	KIDFIX XP	04 301 304	970 23 02

i Περισσότερες πληροφορίες για το σωστό σύστημα συγκράτησης παιδιών μπορείτε να λάβετε από οποιονδήποτε εξουσιοδοτημένο επισκευαστή της Mercedes-Benz.

Ενεργοποίηση/απενεργοποίηση παιδικών ασφαλειών των θυρών

⚠ ΠΡΟΕΙΔΟΠΟΙΗΣΗ Κίνδυνος ατυχήματος και τραυματισμού σε περίπτωση που δεν επιβλέπονται τα παιδιά εντός του οχήματος

Όταν δεν επιβλέπονται τα παιδιά εντός του οχήματος, μπορεί συγκεκριμένα:

- Να ανοίξουν τις πόρτες και κατά συνέπεια, να κινδυνεύσουν άλλα άτομα ή συμμετέχοντες στην κυκλοφορία.
- Να αποβιβαστούν και να τα χτυπήσουν άλλα οχήματα.
- Να χειριστούν τον εξοπλισμό του οχήματος και π.χ. να παγιδευτούν μέλη του σώματός τους.

Επιπλέον, τα παιδιά μπορεί να θέσουν το όχημα σε κίνηση π.χ.:

- Απελευθερώνοντας το φρένο στάθμευσης.
- Αλλάζοντας τη θέση στο κιβώτιο ταχυτήτων.
- Εκκινώντας το όχημα.

- ▶ Μην αφήνετε ποτέ τα παιδιά εντός του οχήματος χωρίς επίβλεψη.
- ▶ Όταν εγκαταλείπετε το όχημα, παίρνετε πάντα μαζί σας το κλειδί και κλειδώνετε το όχημα.
- ▶ Φυλάσσετε το κλειδί σε σημείο στο οποίο δεν έχουν πρόσβαση παιδιά.

⚠ ΠΡΟΕΙΔΟΠΟΙΗΣΗ Κίνδυνος θανάτου από έκθεση σε υψηλές ή χαμηλές θερμοκρασίες στο όχημα

Αν άτομα – ιδιαίτερα παιδιά – εκτεθούν για παρατεταμένο χρονικό διάστημα σε πολύ υψηλές- ή χαμηλές θερμοκρασίες, υπάρχει κίνδυνος τραυματισμού ή ακόμα και θανάτου!

- ▶ Μην αφήνετε ποτέ άτομα – κυρίως παιδιά – στο όχημα χωρίς επίβλεψη.
- ▶ Μην αφήνετε ποτέ ζώα εντός του οχήματος χωρίς επίβλεψη.

⚠ ΠΡΟΕΙΔΟΠΟΙΗΣΗ Κίνδυνος ατυχήματος και τραυματισμού σε περίπτωση παιδιών χωρίς επίβλεψη στο όχημα

Όταν μεταφέρετε παιδιά, ενδέχεται να:

- Ανοίξουν τις πόρτες και να θέσουν σε κίνδυνο άλλα άτομα ή χρήστες του δρόμου.
- Αποβιβαστούν και να τραυματιστούν από άλλα οχήματα.
- Χειριστούν τον εξοπλισμό του οχήματος και π.χ. να παγιδευτούν μέλη του σώματός τους.
- ▶ Όταν μεταφέρετε παιδιά, ενεργοποιείτε πάντα τις υφιστάμενες παιδικές ασφάλειες.
- ▶ Μην αφήνετε ποτέ παιδιά εντός του οχήματος χωρίς επίβλεψη.
- ▶ Όταν αποβιβάζεστε από το όχημα, παίρνετε πάντα μαζί σας το κλειδί και κλειδώνετε το όχημα.

Οχήματα για το Ηνωμένο Βασίλειο: Λάβετε υπόψη τις σημαντικές οδηγίες ασφαλείας που θα βρείτε στο κεφάλαιο «Οδηγίες για την πρόσθετη ασφάλεια πόρτας».

Παιδικές ασφάλειες διαθέτουν οι ακόλουθες πόρτες:

- Συρόμενες πόρτες
- Πίσω πλαϊνές πόρτες του διπλοκάμπινου
Κάθε παιδική ασφάλεια ασφαλίζει την εκάστοτε πόρτα. Δεν είναι πλέον δυνατό το άνοιγμά της από μέσα (εξαιρείται η ηλεκτρική συρόμενη πόρτα). Όταν το όχημα είναι ξεκλειδωτό, η πόρτα μπορεί να ανοίξει από έξω.

Σε περίπτωση ασφαλισμένης ηλεκτρικής συρόμενης πόρτας, κλειδώνουν μόνο τα στοιχεία χειρισμού της συρόμενης πόρτας στον χώρο πίσω επιβατών. Η ηλεκτρική συρόμενη πόρτα μπορεί να ανοίξει ανά πάσα στιγμή με το πλήκτρο στην κεντρική κονσόλα (→ σελίδα 54).

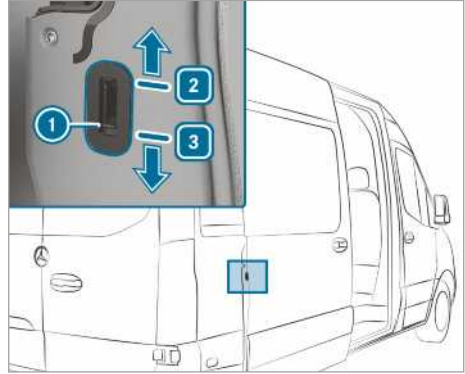

Παράδειγμα παιδικής ασφάλειας συρόμενης πόρτας

- ▶ Ωθήστε τον διακόπτη παιδικής ασφάλειας ① προς την κατεύθυνση ② (ασφάλιση) ή ③ (απασφάλιση).
- ▶ Στη συνέχεια, ελέγξτε τη λειτουργία της εκάστοτε παιδικής ασφάλειας.

Οδηγίες για κατοικίδια στο όχημα

⚠ ΠΡΟΕΙΔΟΠΟΙΗΣΗ Κίνδυνος ατυχήματος και τραυματισμού σε περίπτωση μη ασφαλισμένων και ανεπίβλεπτων ζώων εντός του οχήματος

Εάν αφήσετε ζώα ανεπίβλεπτα ή μη ασφαλισμένα στο όχημα, ενδέχεται π.χ. να πατήσουν πλήκτρα ή διακόπτες.

Ως εκ τούτου, τα ζώα:

- Ενδέχεται να ενεργοποιήσουν τον εξοπλισμό του οχήματος και π.χ. να παγιδευτούν μέλη του σώματός τους.
- Ενδέχεται να ενεργοποιήσουν ή να απενεργοποιήσουν συστήματα και να κινδυνέψουν άλλοι χρήστες του δρόμου.

Πέραν τούτου, τα μη ασφαλισμένα ζώα ενδέχεται να εκσφενδονιστούν σε περίπτωση ατυχήματος ή απότομων ελιγμών και φρεναρίσματος και να τραυματίσουν τους επιβάτες του οχήματος.

- ▶ Μην αφήνετε ποτέ ζώα εντός του οχήματος χωρίς επίβλεψη.
- ▶ Ασφαλιζετε πάντα τα ζώα σωστά κατά τη διάρκεια της διαδρομής, π.χ. σε κατάλληλο κλουβί μεταφοράς ζώων.

Κλειδί**Οδηγίες για τις ραδιοσυχνότητες του κλειδιού**

⚠ ΚΙΝΔΥΝΟΣ Θανάσιμος κίνδυνος λόγω ηλεκτρομαγνητικής ακτινοβολίας για άτομα με ιατρικές συσκευές στο πλήκτρο Start-Stop

Άτομα με ιατρικές συσκευές, π.χ. βηματοδότες ή απινιδωτές:

Κατά τη χρήση του πλήκτρου Start-Stop, δημιουργείται ασύρματη σύνδεση μεταξύ κλειδιού και οχήματος.

Η ηλεκτρομαγνητική ακτινοβολία μπορεί να επηρεάσει δυσμενώς τη λειτουργία ιατρικών συσκευών.

▶ Πριν το χειρισμό του οχήματος, συμβουλευτείτε οπωσδήποτε το γιατρό σας ή τον κατασκευαστή της ιατρικής συσκευής για τις πιθανές επιπτώσεις των εκπομπών των αντίστοιχων συστημάτων.

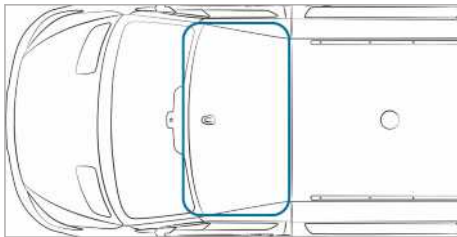
Περιοχή αναγνώρισης της κεραίας της λειτουργίας KEYLESS-START**Επισκόπηση λειτουργιών κλειδιού**

⚠ ΠΡΟΕΙΔΟΠΟΙΗΣΗ Κίνδυνος ατυχήματος και τραυματισμού λόγω ανεπιβλεπτων παιδιών μέσα στο όχημα

Όταν αφήνετε τα παιδιά χωρίς επίβλεψη μέσα στο όχημα, μπορεί:

- Να ανοίξουν τις πόρτες και κατά συνέπεια, να κινδυνέψουν άλλα άτομα ή συμμετέχοντες στην κυκλοφορία.
- Να αποβιβαστούν και να τα χτυπήσουν άλλα οχήματα.
- Να χειριστούν τον εξοπλισμό του οχήματος και π.χ. να παγιδευτούν.

Επιπλέον, τα παιδιά μπορεί να θέσουν το όχημα σε κίνηση π.χ.:

- Απελευθερώνοντας το φρένο στάθμευσης.
- Αποεπιλέγοντας τη θέση προς παρκάρισμα **P** στο αυτόματο κιβώτιο ταχυτήτων ή επιλέγοντας τη νεκρά θέση στο μηχανικό κιβώτιο ταχυτήτων.
- Εκκινώντας τον κινητήρα.

▶ Όταν εγκαταλείπετε το όχημα, παίρνετε πάντα μαζί σας το κλειδί και κλειδώνετε το όχημα.

▶ Μην αφήνετε ποτέ παιδιά και κατοικίδια χωρίς επίβλεψη μέσα στο όχημα.

▶ Φυλάσσετε το κλειδί μακριά από παιδιά.

! **ΟΔΗΓΙΑ** Βλάβη του κλειδιού λόγω μαγνητικών πεδίων

▶ Φυλάσσετε το κλειδί μακριά από ισχυρά μαγνητικά πεδία.

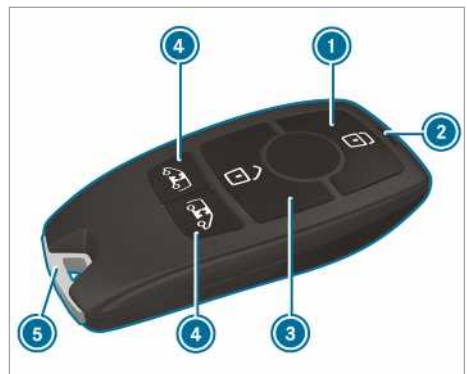



- 1 Κλειδώμα
- 2 Ενδεικτική λυχνία μπαταρίας
- 3 Ξεκλειδώμα
- 4 Ξεκλειδώμα χώρου φόρτωσης (συρόμενες πόρτες και πίσω πόρτες)/ξεκλειδώμα και άνοιγμα/κλείσιμο ηλεκτρικών συρόμενων πορτών
- 5 Κλειδί έκτακτης ανάγκης

Με το κλειδί στην εργοστασιακή ρύθμιση κλειδώνουν και ξεκλειδώνουν κεντρικά τα ακόλουθα εξαρτήματα:

- η πόρτα οδηγού και συνοδηγού
- οι συρόμενες πόρτες
- οι πίσω πόρτες

- ❗ Αν δεν ανοίξετε το όχημα εντός περίπου 40 δευτερολέπτων μετά το ξεκλείδωμα, το αυτοκίνητο κλειδώνει ξανά και ενεργοποιείται πάλι η αντικλεπτική προστασία.

Μην φυλάσσετε το κλειδί μαζί με ηλεκτρονικές συσκευές ή μεταλλικά αντικείμενα. Ενδέχεται να επηρεαστεί αρνητικά η λειτουργία του κλειδιού.

- ❗ Αν η ενδεικτική λυχνία μπαταρίας δεν ανάψει κατά το πάτημα του πλήκτρου  ή , έχει αποφορτιστεί η μπαταρία.

Αντικαταστήστε την μπαταρία του κλειδιού (→ σελίδα 50).

Ενεργοποίηση ή απενεργοποίηση ηχητικής επιβεβαίωσης κλεισίματος

Σύστημα πολυμέσων:

➔  ➔ **Settings** (Settings (Ρυθμίσεις))
➔ **Vehicle** (Οχημα)

- ▶ Ενεργοποιήστε ή απενεργοποιήστε το στοιχείο **Acoustic lock** (Ηχητική επιβεβαίωση κλεισίματος).



❗ Λάβετε υπόψη τα ακόλουθα:

Η επιλεγμένη ρύθμιση της ηχητικής επιβεβαίωσης κλεισίματος πρέπει να ανταποκρίνεται στους ισχύοντες εθνικούς κανόνες οδικής κυκλοφορίας. Σε ορισμένες χώρες, εκτός των άλλων και στη Γερμανία, δεν επιτρέπεται η χρήση της ηχητικής επιβεβαίωσης κλεισίματος (στη Γερμανία, σύμφωνα με το §16 παρ. 1 και §30 παρ. 1 του γερμανικού ΚΟΚ). Η τήρηση πρέπει να διασφαλίζεται από τον ιδιοκτήτη του οχήματος. Στις χώρες στις οποίες δεν επιτρέπεται η χρήση αυτής της λειτουργίας, είναι απενεργοποιημένη στο όχημα και δεν επιτρέπεται η ενεργοποίησή της.

Τροποποίηση ρυθμίσεων ξεκλειδώματος

Το κλειδί έχει τις παρακάτω ρυθμίσιμες λειτουργίες ξεκλειδώματος:

- Κεντρικό κλειδίωμα
- Ξεκλειδίωμα πόρτας οδηγού και συνοδηγού (κλειστό φορτηγάκι)
- Ξεκλειδίωμα πόρτας οδηγού (όχημα μικτής χρήσης, πλαίσιο οχήματος)

- ▶ **Εναλλαγή μεταξύ των ρυθμίσεων:** Πατήστε για περίπου έξι δευτερόλεπτα ταυτόχρονα τα πλήκτρα  και , ώπου η ενδεικτική λυχνία της μπαταρίας να αναβοσβήσει δύο φορές.

Με επιλεγμένη λειτουργία ξεκλειδώματος πόρτας οδηγού ή πόρτας οδηγού και συνοδηγού:

- Με δεύτερο πάτημα του πλήκτρου  ξεκλειδώνει κεντρικά το όχημα.

Μείωση κατανάλωσης ρεύματος του κλειδιού





Αν δεν χρησιμοποιείτε το όχημα ή ένα κλειδί για παρατεταμένο χρονικό διάστημα, μπορείτε να απενεργοποιήσετε τη λειτουργία KEYLESS-START του κλειδιού.

- ▶ **Απενεργοποίηση:** Πατήστε στιγμιαία το πλήκτρο  του κλειδιού δύο φορές συνεχόμενα. Η ενδεικτική λυχνία μπαταρίας του κλειδιού ανάβει στιγμιαία δύο φορές και παρατεταμένα μία φορά.
- ▶ **Ενεργοποίηση:** Πατήστε οποιοδήποτε πλήκτρο του κλειδιού.

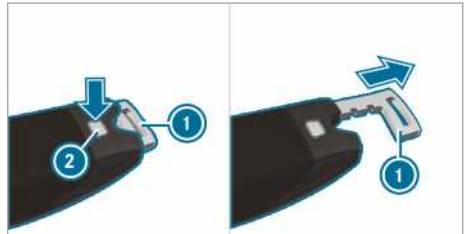
Κατά την εκκίνηση του οχήματος με το κλειδί στη θήκη της κονσόλας αλλαγής ταχυτήτων, ενεργοποιούνται αυτόματα οι λειτουργίες του κλειδιού.

Αφαίρεση και τοποθέτηση κλειδιού έκτακτης ανάγκης



- ▶ **Αφαίρεση:** Πιέστε το κουμπί απασφάλισης . Το κλειδί έκτακτης ανάγκης  εξέρχεται ελαφρώς.
- ▶ Αφαιρέστε το κλειδί έκτακτης ανάγκης  πλήρως.
- ▶ **Τοποθέτηση:** Πιέστε το κουμπί απασφάλισης .
- ▶ Εισαγάγετε το κλειδί έκτακτης ανάγκης  πλήρως, μέχρι να ασφαλίσει.

Αντικατάσταση της μπαταρίας του κλειδιού

⚠ ΚΙΝΔΥΝΟΣ Σοβαρές βλάβες της υγείας λόγω κατάποσης μπαταριών

Οι μπαταρίες περιέχουν τοξικές και καυστικές ουσίες. Σε περίπτωση κατάποσης μπαταριών, μπορεί να προκληθούν σοβαρές βλάβες της υγείας.

Θανάσιμος κίνδυνος!

- ▶ Φυλάσσετε τις μπαταρίες μακριά από παιδιά.
- ▶ Σε περίπτωση κατάποσης μπαταριών, αναζητήστε αμέσως ιατρική βοήθεια.

♻ ΠΕΡΙΒΑΛΛΟΝΤΙΚΗ ΟΔΗΓΙΑ Περιβαλλοντικές ζημιές λόγω ακατάλληλης απόρριψης μπαταριών



Οι μπαταρίες περιέχουν βλαβερές ουσίες. Απαγορεύεται από το νόμο να απορρίπτονται μαζί με τα οικιακά απορρίμματα.



Απορρίψτε τις μπαταρίες με τρόπο φιλικό προς το περιβάλλον. Παραδίξτε τις αποφορτισμένες μπαταρίες σε κάποιο εξειδικευμένο συνεργείο ή σε κάποιο σημείο συλλογής χρησιμοποιημένων μπαταριών.

Η Mercedes-Benz συνιστά να αναθέσετε την αντικατάσταση της μπαταρίας σε ένα εξειδικευμένο συνεργείο.

- ▶ Αφαιρέστε το κλειδί έκτακτης ανάγκης (→ σελίδα 49).



Παράδειγμα

- ▶ Πατήστε το πλήκτρο ξεκλειδώματος ② τελείως προς τα κάτω και ωθήστε το καπάκι ① προς τα μπροστά.
- ▶ Τραβήξτε τη θήκη μπαταρίας ③ προς τα έξω και αφαιρέστε την αποφορτισμένη μπαταρία.
- ▶ Τοποθετήστε την καινούρια μπαταρία στη θήκη μπαταρίας ③. Κατά τη διαδικασία αυτή, λάβετε υπόψη τη σήμανση του θετικού πόλου που υπάρχει στη θήκη μπαταρίας και στην μπαταρία.
- ▶ Εισαγάγετε τη θήκη μπαταρίας ③.
- ▶ Επαναφέρετε το καπάκι ①, μέχρι να ασφαλίσει.
- ▶ Εισαγάγετε το κλειδί έκτακτης ανάγκης πλήρως, μέχρι να ασφαλίσει (→ σελίδα 49).

Προϋποθέσεις

- Διαθέτετε μια μπαταρία κουμπί 3 V του τύπου CR 2032.

Προβλήματα με το κλειδί

Πρόβλημα	Πιθανές αιτίες/συνέπειες και ▶ λύσεις
Δεν μπορείτε να κλειδώσετε ή να ξεκλειδώσετε το όχημα.	<p>Πιθανές αιτίες:</p> <ul style="list-style-type: none"> • Η μπαταρία του κλειδιού είναι εξασθενημένη ή αποφορτισμένη. • Μια ισχυρή πηγή ραδιοσυχνοτήτων προκαλεί παρεμβολές. • Το κλειδί έχει υποστεί βλάβη. <p>▶ Ελέγξτε την μπαταρία με την ενδεικτική λυχνία μπαταρίας και, εφόσον απαιτείται, αντικαταστήστε την (→ σελίδα 50).</p> <p>▶ Για το κλειδώμα και το ξεκλειδώμα χρησιμοποιήστε το κλειδί έκτακτης ανάγκης (→ σελίδα 49).</p>

Πρόβλημα	Πιθανές αιτίες/συνέπειες και ► λύσεις
Έχετε χάσει ένα κλειδί.	<ul style="list-style-type: none"> ► Αναθέστε τον έλεγχο του κλειδιού σε ένα εξειδικευμένο συνεργείο. ► Αναθέστε τη φραγή του κλειδιού σε ένα εξειδικευμένο συνεργείο. ► Εφόσον απαιτείται, αντικαταστήστε το μηχανικό σύστημα κλειδώματος.

Πόρτες

Οδηγίες για την πρόσθετη ασφάλεια πόρτας

Η πρόσθετη ασφάλεια πόρτας διατίθεται αποκλειστικά σε οχήματα για το Ηνωμένο Βασίλειο.

⚠ ΠΡΟΕΙΔΟΠΟΙΗΣΗ Κίνδυνος τραυματισμού για τα άτομα που βρίσκονται μέσα στο όχημα όταν είναι ενεργοποιημένη η πρόσθετη ασφάλεια πόρτας

Όταν είναι ενεργοποιημένη η πρόσθετη ασφάλεια πόρτας, δεν είναι δυνατό το άνοιγμα των θυρών από μέσα.

Αν βρίσκονται άτομα μέσα στο όχημα, δεν μπορούν πλέον να το εγκαταλείψουν, π.χ. σε περιπτώσεις κινδύνου.

- Μην αφήνετε ποτέ άτομα, ιδιαίτερα παιδιά, ηλικιωμένους ή ευπαθή άτομα, χωρίς επίβλεψη μέσα στο όχημα.
- Όταν βρίσκονται άτομα μέσα στο όχημα, μην ενεργοποιείτε την πρόσθετη ασφάλεια πόρτας.

Η πρόσθετη ασφάλεια πόρτας ενεργοποιείται αυτόματα:

- μετά το κλείδωμα με το κλειδί

Μπορείτε να απενεργοποιήσετε την πρόσθετη ασφάλεια πόρτας, απενεργοποιώντας την προστασία εσωτερικού χώρου (→ σελίδα 67).

i Σε οχήματα χωρίς προστασία εσωτερικού χώρου, η πρόσθετη ασφάλεια πόρτας βρίσκεται εκτός λειτουργίας.

Ξεκλείδωμα της πόρτας από μέσα και άνοιγμα

Μόνο για το Ηνωμένο Βασίλειο: Τηρείτε τις οδηγίες για την πρόσθετη ασφάλεια πόρτας (→ σελίδα 51).

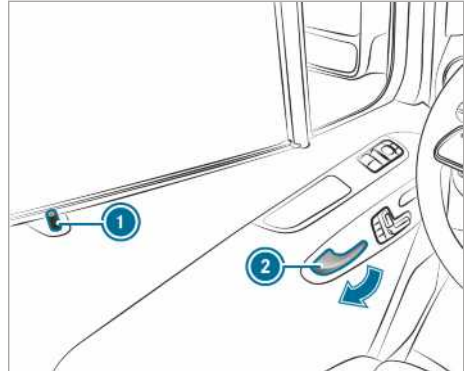

- **Ξεκλείδωμα και άνοιγμα μπροστινής πόρτας:** Τραβήξτε τη λαβή της πόρτας **2**. Κατά το ξεκλείδωμα της πόρτας ανεβαίνει η περόνη ασφάλισης **1**.
- Ανοίξτε την πόρτα.

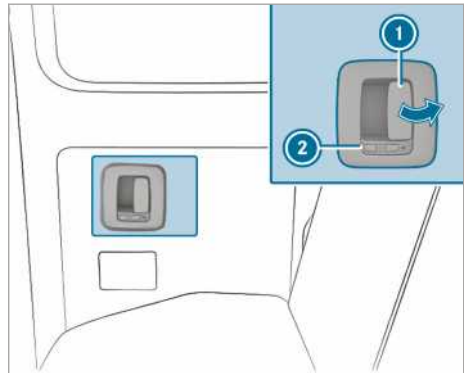

Το σύμβολο  δείχνει, ότι η πίσω πλαϊνή πόρτα είναι ξεκλειδωτή.

- **Ξεκλείδωμα και άνοιγμα πίσω πλαϊνής πόρτας:** Τραβήξτε τον μοχλό ανοίγματος **1** και ανοίξτε την πίσω πλαϊνή πόρτα. Κατά το ξεκλείδωμα της πόρτας μετακινείται το μάνδαλο **2** προς τα εμπρός. Το σύμβολο  είναι ορατό.

- ▶ **Κλείσιμο:** Τραβήξτε την πίσω πλαϊνή πόρτα από τη λαβή της πόρτας και κλείστε την.
- ▶ **Κλείδωμα:** Σπρώξτε το μάνδαλο ② προς τα πίσω.
Το σύμβολο  είναι ορατό.

Κεντρικό κλειδωμα πόρτας από μέσα

⚠ ΠΡΟΕΙΔΟΠΟΙΗΣΗ Κίνδυνος ατυχήματος και τραυματισμού λόγω ανεπίβλεπτων παιδιών μέσα στο όχημα

Όταν αφήνετε τα παιδιά χωρίς επίβλεψη μέσα στο όχημα, μπορεί:

- Να ανοίξουν τις πόρτες και κατά συνέπεια, να κινδυνέψουν άλλα άτομα ή συμμετέχοντες στην κυκλοφορία.
- Να αποβιβαστούν και να τα χτυπήσουν άλλα οχήματα.
- Να χειριστούν τον εξοπλισμό του οχήματος και π.χ. να παγιδευτούν.

Επιπλέον, τα παιδιά μπορεί να θέσουν το όχημα σε κίνηση π.χ.:

- Απελευθερώνοντας το φρένο στάθμευσης.
- Αποεπιλέγοντας τη θέση προς παρκάρισμα  στο αυτόματο κιβώτιο ταχυτήτων ή επιλέγοντας τη νεκρά θέση στο μηχανικό κιβώτιο ταχυτήτων.
- Εκκινώντας τον κινητήρα.

- ▶ Όταν εγκαταλείπετε το όχημα, παίρνετε πάντα μαζί σας το κλειδί και κλειδώνετε το όχημα.
- ▶ Μην αφήνετε ποτέ παιδιά και κατοικίδια χωρίς επίβλεψη μέσα στο όχημα.
- ▶ Φυλάσσετε το κλειδί μακριά από παιδιά.

⚠ ΠΡΟΕΙΔΟΠΟΙΗΣΗ Κίνδυνος θανάτου από έκθεση σε υψηλές ή χαμηλές θερμοκρασίες στο όχημα

Αν άτομα – ιδιαίτερα παιδιά – εκτεθούν για παρατεταμένο χρονικό διάστημα σε πολύ υψηλές- ή χαμηλές θερμοκρασίες, υπάρχει κίνδυνος τραυματισμού ή ακόμα και θανάτου!

- ▶ Μην αφήνετε ποτέ άτομα – κυρίως παιδιά – στο όχημα χωρίς επίβλεψη.
- ▶ Μην αφήνετε ποτέ ζώα εντός του οχήματος χωρίς επίβλεψη.

Χειροκίνητο κλειδωμα και ξεκλειδωμα

Με τα πλήκτρα κεντρικού κλειδώματος μπορείτε να κλειδώνετε και να ξεκλειδώνετε κεντρικά ολόκληρο το όχημα.

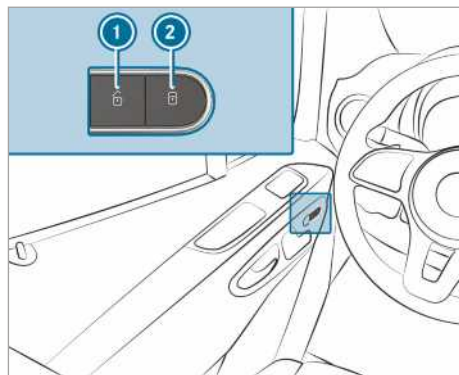

- ▶ **Κλειδωμα/Ξεκλειδωμα ολόκληρου οχήματος:** Με κλειστές τις πόρτες πατήστε το πλήκτρο ① (ξεκλειδωμα) ή ② (κλειδωμα).

Ενεργοποίηση και απενεργοποίηση αυτόματου κλειδώματος

Όταν είναι ενεργοποιημένη η ανάφλεξη και το όχημα κινείται με ταχύτητα άνω των 15 km/h, το όχημα κλειδώνει αυτόματα.

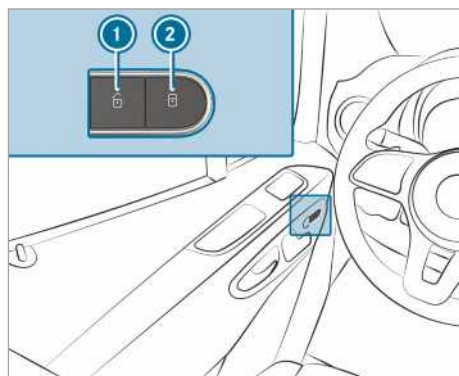

Στις παρακάτω περιπτώσεις υπάρχει κίνδυνος κλειδώματος απέξω όταν είναι ενεργοποιημένη η λειτουργία:

- σε περίπτωση ρυμούλκησης ή σπρωξίματος του οχήματος
- σε δοκιμαστήριο με ράουλα

- ▶ Ενεργοποιήστε την τροφοδοσία τάσης ή την ανάφλεξη με κλειστές πόρτες.
- ▶ **Ενεργοποίηση:** Πατήστε παρατεταμένα το πλήκτρο ② για περίπου πέντε δευτερόλεπτα. Ακούγεται ένα ηχητικό σήμα.
- ▶ **Απενεργοποίηση:** Πατήστε παρατεταμένα το πλήκτρο ① για περίπου πέντε δευτερόλεπτα. Ακούγεται ένα ηχητικό σήμα.

Ξεκλειδωμα/κλειδωμα πόρτας οδηγού με το κλειδί έκτακτης ανάγκης

- ① Εάν επιθυμείτε να κλειδώσετε ολόκληρο το όχημα με το κλειδί έκτακτης ανάγκης, πατήστε αρχικά το πλήκτρο κλειδώματος από μέσα, με ανοιχτή πόρτα οδηγού. Στη συνέχεια, κλειδώστε την πόρτα οδηγού με το κλειδί έκτακτης ανάγκης.

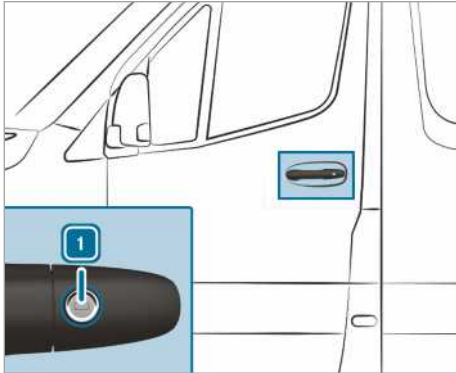

- ▶ **Ξεκλειδωμα:** Περιστρέψτε το κλειδί έκτακτης ανάγκης αριστερόστροφα στη θέση 1.
- ▶ **Κλειδωμα:** Περιστρέψτε το κλειδί έκτακτης ανάγκης δεξιόστροφα στη θέση 1.
- ① **Δεξιότιμονα οχήματα:** Περιστρέψτε το κλειδί έκτακτης ανάγκης στην εκάστοτε αντίθετη κατεύθυνση.

Ενδέχεται να μαγκωθούν μέλη του δικού σας σώματος ή άλλων ατόμων.

- ▶ Διασφαλίζετε πάντα ότι έχει ασφαλίσει η ανοιχτή συρόμενη πόρτα. Για τον σκοπό αυτό ανοίξτε τη συρόμενη πόρτα μέχρι τέρμα.

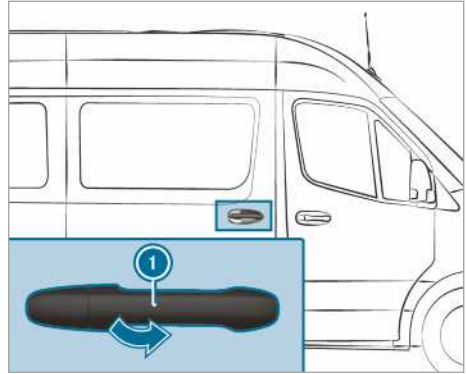

- ① Το όχημά σας ενδέχεται να είναι εξοπλισμένο με μεγάλο μήκους συρόμενη πόρτα, με ενδιάμεση ασφάλιση. Μπορείτε να ασφαλίσετε τη συρόμενη πόρτα κατά το άνοιγμα και κλείσιμό της επιπρόσθετα περίπου στο μέσο της πόρτας. Έτσι, κατά την επιβίβαση και την αποβίβαση δεν χρειάζεται να ανοίξετε πάντα την πόρτα έως το τέρμα. Στην ενδιάμεση ασφάλιση η συρόμενη πόρτα δεν είναι πλήρως ασφαλισμένη.

- ▶ **Άνοιγμα:** Τραβήξτε τη λαβή της πόρτας ①. Η συρόμενη πόρτα ανοίγει.
- ▶ Ωθήστε τη συρόμενη πόρτα από τη λαβή της πόρτας ① προς τα πίσω, μέχρι να ασφαλίσει.
- ▶ Ελέγξτε την ασφάλιση της συρόμενης πόρτας.
- ▶ **Κλείσιμο:** Τραβήξτε τη συρόμενη πόρτα από τη λαβή της πόρτας ① και ωθήστε την με φόρα προς τα μπροστά, μέχρι να κλείσει.

Συρόμενη πόρτα

Άνοιγμα και κλείσιμο συρόμενης πόρτας από έξω

- ⚠ **ΠΡΟΕΙΔΟΠΟΙΗΣΗ** Κίνδυνος εμπλοκής από ανοιχτή συρόμενη πόρτα που δεν έχει ασφαλίσει

Εάν δεν έχει ασφαλίσει η ανοιχτή συρόμενη πόρτα, ενδέχεται να μετακινηθεί αυτόνομα.

Άνοιγμα και κλείσιμο συρόμενης πόρτας από μέσα

- ⚠ **ΠΡΟΕΙΔΟΠΟΙΗΣΗ** Κίνδυνος μαγκώματος από μη ασφαλισμένη ανοιχτή συρόμενη πόρτα

Όταν ανοίγετε τη συρόμενη πόρτα, ενδέχεται να τραυματιστούν άλλα άτομα από την ανοιγόμενη προς τα πίσω συρόμενη πόρτα.

- ▶ Ανοίγετε τη συρόμενη πόρτα μόνο εάν το επιτρέπει η κατάσταση της κυκλοφορίας.

Προϋποθέσεις

- Η παιδική ασφάλεια είναι απενεργοποιημένη.

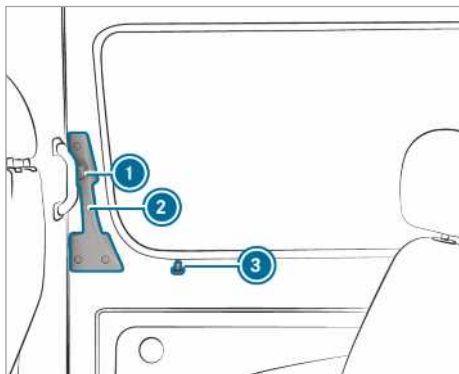

Όταν ανοίγετε μια κλειδωμένη συρόμενη πόρτα, ανεβαίνει η περόνη ασφάλισης ③. Όλες οι πόρτες είναι ξεκλειδωτες.

- ① Το όχημά σας ενδέχεται να είναι εξοπλισμένο με μεγάλους μήκους συρόμενη πόρτα, με ενδιάμεση ασφάλιση. Μπορείτε να ασφαλίσετε τη συρόμενη πόρτα κατά το άνοιγμα και κλείσιμό της επιπρόσθετα περίπου στο μέσο της πόρτας. Έτσι, κατά την επιβίβαση και την αποβίβαση δεν χρειάζεται να ανοίγετε πάντα την πόρτα έως το τέρμα. Στην ενδιάμεση ασφάλιση η συρόμενη πόρτα δεν είναι πλήρως ασφαλισμένη.

- ▶ **Άνοιγμα:** Πατήστε το κουμπί ①.
- ▶ Σπρώξτε τη συρόμενη πόρτα από τη λαβή της πόρτας ② έως το τέρμα προς τα πίσω.
- ▶ Ελέγξτε την ασφάλιση της συρόμενης πόρτας. Η συρόμενη πόρτα πρέπει να είναι ασφαλισμένη.
- ▶ **Κλείσιμο:** Πατήστε το κουμπί ①.
- ▶ Σπρώξτε τη συρόμενη πόρτα από τη λαβή της πόρτας ② με φόρα προς τα εμπρός.

Οδηγία για την ηλεκτρική υποβοήθηση κλεισίματος

Αν το όχημά σας είναι εξοπλισμένο με ηλεκτρική υποβοήθηση κλεισίματος, θα χρειαστεί να εφαρμόσετε μικρότερη δύναμη για το κλείσιμο της συρόμενης πόρτας.

Ηλεκτρική συρόμενη πόρτα

Λειτουργία της ηλεκτρικής συρόμενης πόρτας

Το όχημά σας ενδέχεται να διαθέτει ηλεκτρικές συρόμενες πόρτες στην αριστερή ή/και τη δεξιά πλευρά.

Μπορείτε να χειριστείτε την ηλεκτρική συρόμενη πόρτα μέσω των παρακάτω σημείων:

- πατώντας τα πλήκτρα της συρόμενης πόρτας στην κεντρική κονσόλα
- πατώντας το πλήκτρο της συρόμενης πόρτας στο μαρσπιέ (κολώνα B)
- με τη λαβή της πόρτας (εσωτερικά ή εξωτερικά)
- με το κλειδί

Εάν η ηλεκτρική συρόμενη πόρτα μπλοκάρει κατά το άνοιγμα, μετακινείται προς την αντίθετη κατεύθυνση για λίγα εκατοστά και η κίνηση διακόπεται.

Εάν η συρόμενη πόρτα μπλοκάρει κατά το κλείσιμο, ανοίγει ξανά πλήρως.

Εάν παρατηρείται κίνδυνος υπερθέρμανσης του ηλεκτροκινητήρα της συρόμενης πόρτας, π.χ. λόγω συχνού ανοίγματος και κλεισίματος μέσα σε σύντομο χρονικό διάστημα, η συρόμενη πόρτα ανοίγει πλήρως. Η συρόμενη πόρτα έχει τότε μπλοκάρει. Η συρόμενη πόρτα είναι ξανά διαθέσιμη μετά από περίπου 30 δευτερόλεπτα.

Μετά από μια βλάβη ή την αποσύνδεση της μπαταρίας, μπορείτε να αποσυνδέσετε τη συρόμενη πόρτα με τον μηχανισμό ξεκλειδώματος από τον ηλεκτροκινητήρα. Στη συνέχεια, μπορείτε να ανοίξετε ή να κλείσετε τη συρόμενη πόρτα με το χέρι (→ σελίδα 56).

Άνοιγμα και κλείσιμο ηλεκτρικής συρόμενης πόρτας με πλήκτρο

⚠ ΠΡΟΕΙΔΟΠΟΙΗΣΗ Κίνδυνος μαγκώματος από μη ασφαλισμένη ανοιχτή συρόμενη πόρτα

Όταν ανοίγετε τη συρόμενη πόρτα, ενδέχεται να τραυματιστούν άλλα άτομα από την ανοιγόμενη προς τα πίσω συρόμενη πόρτα.

- ▶ Ανοίγετε τη συρόμενη πόρτα μόνο εάν το επιτρέπει η κατάσταση της κυκλοφορίας.

⚠ ΠΡΟΕΙΔΟΠΟΙΗΣΗ Κίνδυνος τραυματισμού παρά τη λειτουργία αναγνώρισης εμποδίων

Η λειτουργία αναγνώρισης εμποδίων δεν αντιδρά σε μαλακά, ελαφριά και λεπτά αντικείμενα, π.χ. δάχτυλα. Αυτά ή άλλα μέλη του σώματος ενδέχεται να μαγκωθούν π.χ. στο πλαίσιο πόρτας. Η λειτουργία αναγνώρισης εμποδίων δεν μπορεί να αποτρέψει την παγίδευση μελών του σώματος σε αυτές τις περιπτώσεις.

- ▶ Κατά το κλείσιμο και το άνοιγμα της ηλεκτρικής συρόμενης πόρτας πρέπει να διασφαλίζετε ότι δεν υπάρχουν μέλη του σώματος στην περιοχή κίνησης της συρόμενης πόρτας
- ▶ Σε περίπτωση που παγιδευτεί κάποιο μέλος του σώματος, πατήστε το πλήκτρο, για να διακοπεί η κίνηση της συρόμενης πόρτας.

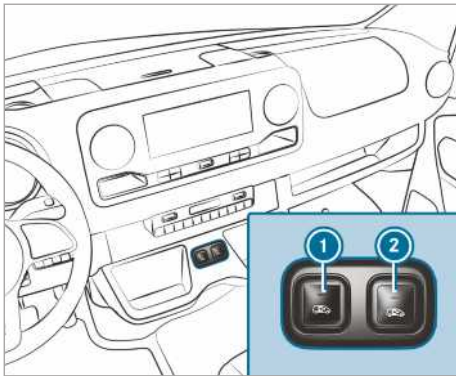

Πλήκτρα συρόμενης πόρτας στην κεντρική κονσόλα

- ① Άνοιγμα και κλείσιμο συρόμενης πόρτας στην αριστερή πλευρά του οχήματος
- ② Άνοιγμα και κλείσιμο συρόμενης πόρτας στη δεξιά πλευρά του οχήματος

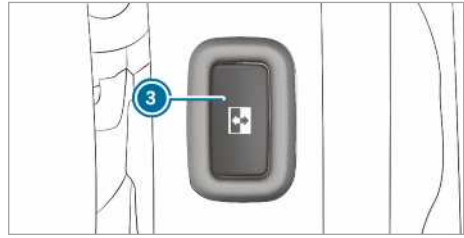

Πλήκτρο συρόμενης πόρτας στο μαρσιπέ (κολώνα Β)

Σε οχήματα με διαχωριστικό τοίχωμα, το πλήκτρο ③ βρίσκεται στο διαχωριστικό τοίχωμα δίπλα από το μαρσιπέ πόρτας στο ύψος της εσωτερικής λαβής.

Μόνο όταν είναι απενεργοποιημένη η παιδική ασφάλεια, μπορείτε να ανοίξετε τη συρόμενη πόρτα με το πλήκτρο ③.

▶ **Άνοιγμα:** Πατήστε στιγμιαία το πλήκτρο ①, ② ή το πλήκτρο ③.

Η συρόμενη πόρτα ανοίγει αυτόματα.

Κατά το άνοιγμα της πόρτας μέσω του πλήκτρου ① ή ② ακούγονται δύο επιπλέον ηχητικά σήματα.

Η ενδεικτική λυχνία επάνω στο πλήκτρο ① ή ② αναβοσβήνει και, επίσης, αναβοσβήνει το πλήκτρο ③.

Όταν ανοίξει πλήρως η συρόμενη πόρτα, ανάβει η ενδεικτική λυχνία επάνω στο πλήκτρο ① ή ②.

▶ **Κλείσιμο:** Πατήστε στιγμιαία το πλήκτρο ①, ② ή το πλήκτρο ③.

Η συρόμενη πόρτα κλείνει αυτόματα.

Κατά το κλείσιμο της πόρτας μέσω του πλήκτρου ① ή ② ακούγονται δύο επιπλέον ηχητικά σήματα.

Η ενδεικτική λυχνία επάνω στο πλήκτρο ① ή ② αναβοσβήνει και, επίσης, αναβοσβήνει το πλήκτρο ③.

Όταν η συρόμενη πόρτα είναι εντελώς κλειστή, η ενδεικτική λυχνία επάνω στο πλήκτρο ① ή ② σβήνει.









▶ **Τερματισμός αυτόματης λειτουργίας:** Πατήστε στιγμιαία το πλήκτρο ① ή ②.

Η συρόμενη πόρτα σταματά να κινείται.

ⓘ Όταν τερματίζετε την αυτόματη λειτουργία κατά το άνοιγμα, η πόρτα κλείνει με νέο πάτημα του πλήκτρου.

- ⓘ Σε περίπτωση μη ευνοϊκών συνθηκών λειτουργίας, π.χ. παγετού, πάγου ή έντονων ακαθαρσιών, μπορείτε να πατήσετε παρατεταμένα το εκάστοτε πλήκτρο. Η ηλεκτρική συρόμενη πόρτα θα κινηθεί με αυξημένη δύναμη. Λάβετε υπόψη ότι σε αυτήν την περίπτωση η λειτουργία αναγνώρισης εμποδίων θα είναι λιγότερο ευαίσθητη. Αφήστε το πλήκτρο για να διακοπεί η κίνηση.

Άνοιγμα και κλείσιμο συρόμενης πόρτας με κλειδί

- ▶ **Ξεκλείδωμα:** Πατήστε σύντομα το πλήκτρο  ή  στο κλειδί.
- ▶ **Άνοιγμα:** Πατήστε παρατεταμένα το πλήκτρο  ή  στο κλειδί για περισσότερα από 0,5 δευτερόλεπτα. Θα ακουστούν δύο ηχητικά σήματα και η συρόμενη πόρτα θα ανοίξει αυτόματα.
- ▶ **Κλείσιμο:** Πατήστε παρατεταμένα το πλήκτρο  ή  στο κλειδί για περισσότερα από 0,5 δευτερόλεπτα. Θα ακουστούν δύο ηχητικά σήματα και η συρόμενη πόρτα θα κλείσει αυτόματα.
- ▶ **Διακοπή αυτόματης λειτουργίας:** Πατήστε στιγμιαία το πλήκτρο  ή  στο κλειδί. Η συρόμενη πόρτα σταματά να κινείται.
- ⓘ Όταν τερματίζετε την αυτόματη λειτουργία κατά το άνοιγμα, η πόρτα κλείνει με νέο πάτημα του πλήκτρου.

Άνοιγμα και κλείσιμο ηλεκτρικής συρόμενης πόρτας με λαβή πόρτας

Προϋποθέσεις:

- Η παιδική ασφάλεια είναι απενεργοποιημένη.

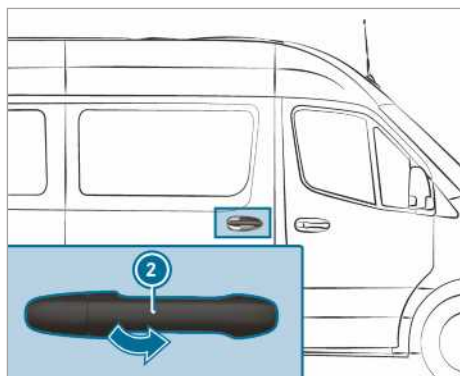
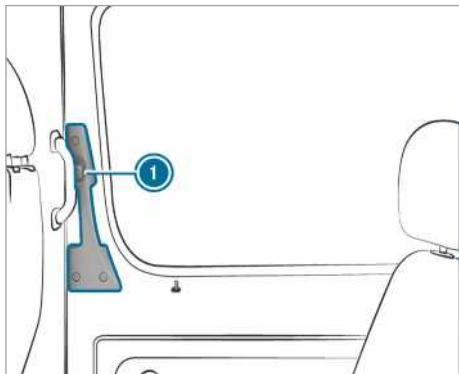

- ▶ Πατήστε το κουμπί ① ή τραβήξτε την εξωτερική λαβή πόρτας ②. Η συρόμενη πόρτα ανοίγει ή κλείνει.
- ▶ Πατήστε πάλι το κουμπί ① ή τραβήξτε την εξωτερική λαβή πόρτας ②. Η συρόμενη πόρτα σταματά να κινείται.

Χειροκίνητο ξεκλείδωμα ηλεκτρικής συρόμενης πόρτας

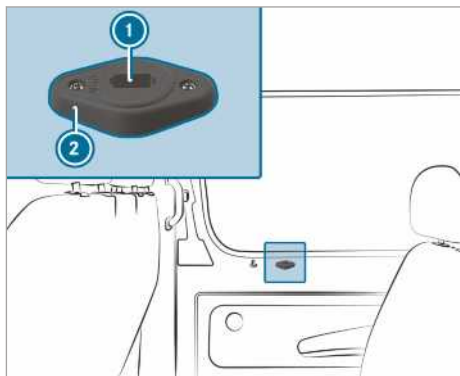

Εάν παρουσιαστεί βλάβη ή μετά από αποσύνδεση της μπαταρίας, μπορείτε να αποσυνδέσετε τη συρόμενη πόρτα με τον μηχανισμό απασφάλισης ② από το ηλεκτρικό μοτέρ. Στη συνέχεια, μπορείτε να ανοίξετε/κλείσετε τη συρόμενη πόρτα χειροκίνητα.

- ⓘ Περαιτέρω πληροφορίες για την αφαίρεση του κλειδιού έκτακτης ανάγκης (→ σελίδα 49)

▶ **Οχήματα με πλήρη επένδυση συρόμενης πόρτας:** Αφαιρέστε το κάλυμμα από τον μηχανισμό απασφάλισης ❷.
Καθίσταται δυνατή η πρόσβαση στον μηχανισμό service.

▶ **Αποσύνδεση συρόμενης πόρτας από το ηλεκτρικό μοτέρ:** Εισαγάγετε το κλειδί έκτακτης ανάγκης στο άνοιγμα ❶ του μηχανισμού απασφάλισης ❷ στη θέση «AUTO».

▶ Περιστρέψτε το κλειδί έκτακτης ανάγκης δεξιόστροφα κατά 180 °. Ρυθμίζεται η θέση «MAN».

▶ Ανοίξτε ή κλείστε την συρόμενη πόρτα από τη λαβή πόρτας εξωτερικά ή εσωτερικά.

▶ **Σύνδεση συρόμενης πόρτας στο ηλεκτρικό μοτέρ:** Εισαγάγετε το κλειδί έκτακτης ανάγκης στο άνοιγμα ❶ του μηχανισμού απασφάλισης ❷ στη θέση «MAN».

▶ Περιστρέψτε το κλειδί έκτακτης ανάγκης αριστερόστροφα κατά 180 °.
Ρυθμίζεται η θέση «AUTO».

▶ Ρυθμίστε τη συρόμενη πόρτα (→ σελίδα 57).

Σε περίπτωση που δεν είναι δυνατή η αντιμετώπιση της βλάβης

▶ Αναζητήστε ένα εξειδικευμένο συνεργείο.

Ρύθμιση ηλεκτρικής συρόμενης πόρτας

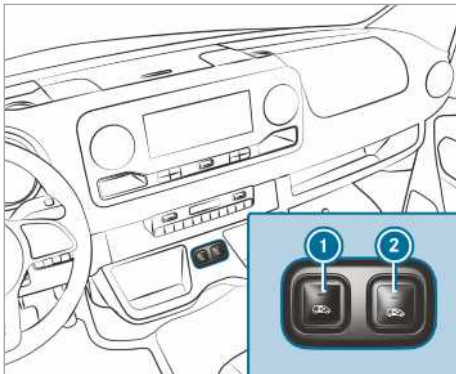

Πλήκτρα συρόμενης πόρτας στην κεντρική κονσόλα

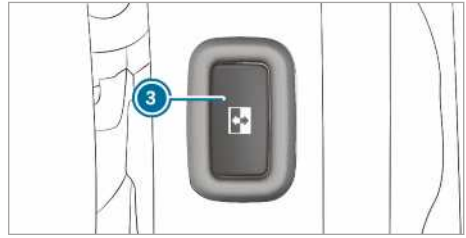

Πλήκτρο συρόμενης πόρτας στο μαρσιπέ (κολώνα Β)

Μετά από βλάβη λειτουργίας ή διακοπή τάσης, θα πρέπει να ρυθμίσετε εκ νέου τη συρόμενη πόρτα.

▶ Αν η συρόμενη πόρτα είναι ανοιχτή: Κρατήστε πατημένα τα πλήκτρα ❶ ή ❷ στην κεντρική κονσόλα ή το πλήκτρο της συρόμενης πόρτας ❸ στο μαρσιπέ (κολώνα Β), ώσπου να κλείσει η πόρτα.

ή

▶ Κλείστε τη συρόμενη πόρτα με τη λαβή της πόρτας (→ σελίδα 56).

▶ Στη συνέχεια ανοίξτε μία φορά τη συρόμενη πόρτα, πατώντας σύντομα τα πλήκτρα ❶ ή ❷ στην κεντρική κονσόλα, το πλήκτρο της συρόμενης πόρτας ❸ στο μαρσιπέ (κολώνα Β) ή χρησιμοποιώντας τη λαβή πόρτας (→ σελίδα 56).

Η συρόμενη πόρτα είναι έτοιμη προς λειτουργία.

Πίσω πόρτες

Άνοιγμα και κλείσιμο πίσω πορτών από έξω

▲ ΠΡΟΕΙΔΟΠΟΙΗΣΗ Κίνδυνος ατυχήματος και τραυματισμού σε περίπτωση ανοίγματος της πίσω πόρτας υπό μη ευνοϊκές συνθήκες κυκλοφορίας

Όταν ανοίγετε μια πίσω πόρτα, ενδέχεται να:

- κινδυνέψουν άλλα άτομα ή χρήστες του δρόμου.
- έρθετε σε επαφή με άλλους χρήστες της κυκλοφορίας.

Κάτι τέτοιο ισχύει ιδιαίτερα όταν ανοίγετε την πίσω πόρτα υπό γωνία μεγαλύτερη των 90 °.

▶ Ανοίγετε την πίσω πόρτα μόνο εάν το επιτρέπει η κατάσταση της κυκλοφορίας.

- ▶ Να βεβαιώνετε πάντα ότι η πίσω πόρτα έχει ασφαλίσει σωστά.

Άνοιγμα δεξιάς πίσω πόρτας

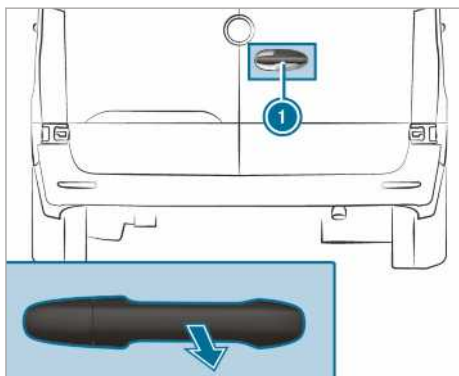

- ▶ Τραβήξτε τη λαβή ①.
- ▶ Μετακινήστε την πίσω πόρτα προς το πλάι, μέχρι να ασφαλίσει.

Άνοιγμα αριστερής πίσω πόρτας

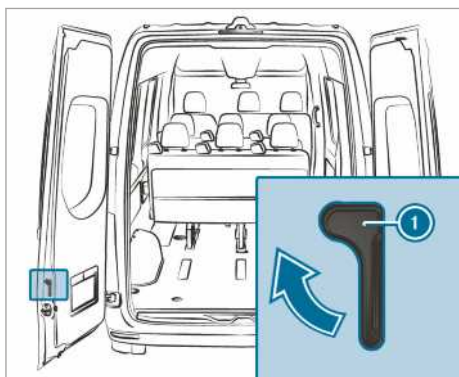

- ▶ Βεβαιωθείτε ότι η δεξιά πίσω πόρτα έχει ανοίξει και ασφαλίσει.
- ▶ Τραβήξτε τη λαβή απασφάλισης ① προς την κατεύθυνση του βέλους.
- ▶ Μετακινήστε την πίσω πόρτα προς το πλάι, μέχρι να ασφαλίσει.

Άνοιγμα πίσω πορτών μέχρι την τερματική θέση

- ▶ Ανοίξτε την εκάστοτε πίσω πόρτα πέρα από το πρώτο σημείο ασφάλισης (90°).

- ▶ Ανοίξτε την πίσω πόρτα μέχρι την τερματική θέση.
Η πίσω πόρτα συγκρατείται στην τερματική θέση.



Κλείσιμο πίσω πορτών από έξω

- ▶ Κλείστε την αριστερή πίσω πόρτα από έξω με φόρα.
- ▶ Κλείστε τη δεξιά πίσω πόρτα από έξω με φόρα.

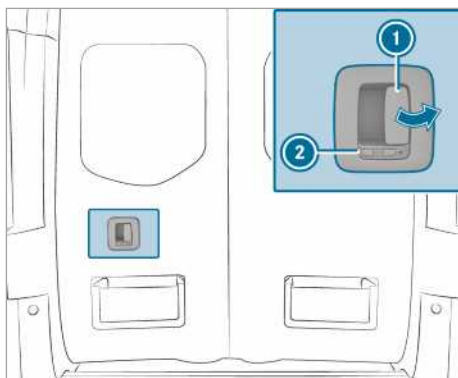
Άνοιγμα και κλείσιμο των πίσω πορτών από μέσα



Το σύμβολο  δείχνει ότι η πίσω πόρτα είναι ξεκλειδωτή.

- ▶ **Ξεκλειδωμα:** Ωθήστε τον σύρτη ② προς τα αριστερά.
Το σύμβολο  είναι ορατό.
- ▶ **Άνοιγμα:** Τραβήξτε τον μοχλό ανοίγματος ① και ανοίξτε την πίσω πόρτα.
- ▶ Μετακινήστε την πίσω πόρτα προς το πλάι, μέχρι να ασφαλίσει.
- ▶ **Κλείσιμο:** Βεβαιωθείτε ότι η αριστερή πίσω πόρτα είναι κλειστή.
- ▶ Κλείστε την δεξιά πίσω πόρτα με φόρα από τη λαβή της πόρτας.
- ▶ **Κλειδωμα:** Ωθήστε τον σύρτη ② προς τα δεξιά.
Το σύμβολο  είναι ορατό.

Συρόμενη πόρτα διαχωριστικού τοιχώματος

Άνοιγμα και κλείσιμο συρόμενης πόρτας διαχωριστικού τοιχώματος από τον χώρο οδηγού

⚠ ΠΡΟΕΙΔΟΠΟΙΗΣΗ Κίνδυνος παγίδευσης από μη ασφαλισμένη συρόμενη πόρτα διαχωριστικού τοιχώματος

Αν η ανοιχτή συρόμενη πόρτα του διαχωριστικού τοιχώματος δεν έχει ασφαλίσει, ενδέχεται να μετακινηθεί από μόνη της στη διάρκεια της διαδρομής.

Κατά συνέπεια, μπορεί να παγιδευτείτε εσείς ή άλλα άτομα.

- ▶ Πριν από κάθε διαδρομή, κλείνετε τη συρόμενη πόρτα του διαχωριστικού τοιχώματος και προσέχετε, ώστε να είναι ασφαλισμένη

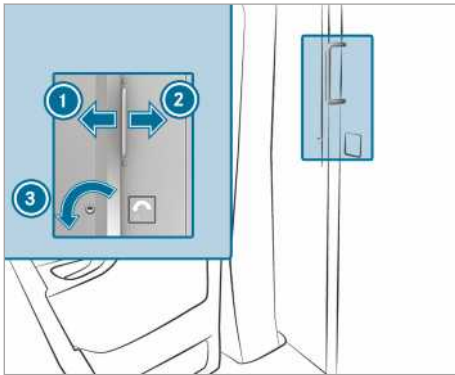

- ▶ **Άνοιγμα:** Στρέψτε το κλειδί προς τα αριστερά ③. Η συρόμενη πόρτα έχει ξεκλειδώσει.
- ▶ Ωθήστε τη συρόμενη πόρτα προς τα δεξιά μέχρι τέρμα ②.
- ▶ **Κλείσιμο:** Ωθήστε τη συρόμενη πόρτα προς τα αριστερά ①, μέχρι να ασφαλίσει. Μπορείτε να κλειδώσετε τη συρόμενη πόρτα με το κλειδί.

Άνοιγμα και κλείσιμο συρόμενης πόρτας διαχωριστικού τοιχώματος από το χώρο φόρτωσης

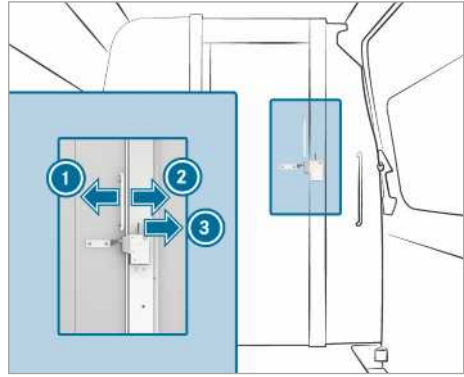

- ▶ **Άνοιγμα:** Πιέστε το μοχλό προς τα δεξιά ③. Η συρόμενη πόρτα έχει ξεκλειδώσει.
- ▶ Ωθήστε τη συρόμενη πόρτα προς τα αριστερά μέχρι τέρμα ①.
- ▶ **Κλείσιμο:** Ωθήστε τη συρόμενη πόρτα προς τα δεξιά ②, μέχρι να ασφαλίσει.

Ηλεκτρικό σκαλοπάτι

Λειτουργία του ηλεκτρικού σκαλοπατιού

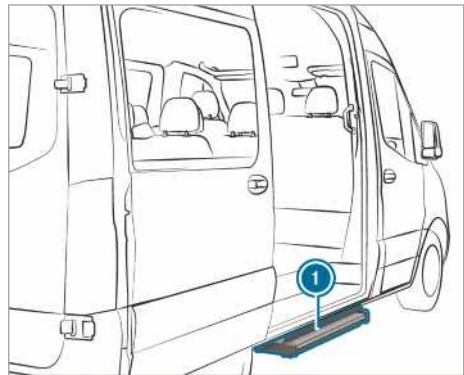

Η συρόμενη πόρτα του οχήματός σας μπορεί να διαθέτει ηλεκτρικό σκαλοπάτι.

Το ηλεκτρικό σκαλοπάτι ① εξέρχεται αυτόματα κατά το άνοιγμα της συρόμενης πόρτας και εισέρχεται πάλι αυτόματα μετά το κλείσιμο της συρόμενης πόρτας. Το ηλεκτρικό σκαλοπάτι ① διαθέτει σύστημα αναγνώρισης εμποδίων στην μπροστινή πλευρά. Αν το σκαλοπάτι συγκρουστεί με ένα εμπόδιο κατά το άνοιγμα, διακόπεται η κίνησή

του. Αφού απομακρύνετε το εμπόδιο, πρέπει αρχικά να κλείσετε τη συρόμενη πόρτα και να την ανοίξετε ξανά, ώστε να εξέλθει πλήρως το σκαλοπάτι.

Αν το ηλεκτρικό σκαλοπάτι εμποδίζει τη φόρτωση, μπορείτε να μπλοκάρετε το σκαλοπάτι χρησιμοποιώντας το σύστημα αναγνώρισης εμποδίων κατά το άνοιγμα της συρόμενης πόρτας. Έτσι, το ηλεκτρικό σκαλοπάτι παραμένει κλειστό και ένα περονοφόρο ανυψωτικό ή ένα άλλο ανυψωτικό όχημα μπορεί να πλησιάσει περισσότερο τον χώρο φόρτωσης.

- ❶ Στην οθόνη εμφανίζεται το μήνυμα **Step not extended See Owner's Manual** (Step not extended See Owner's Manual) ή **Step not extended Malfunction** (Σκαλοπάτι εισηγμένο Βλάβη).

Με απενεργοποιημένη ανάφλεξη και μπλοκαρισμένη λειτουργία αναγνώρισης εμποδίων, ακούγεται ένας προειδοποιητικός ήχος, που διαρκεί δύο λεπτά.

Με ενεργοποιημένη ανάφλεξη, ο προειδοποιητικός ήχος ακούγεται συνεχόμενα.

Οχήματα με οθόνη οργάνων (έγχρωμη οθόνη): Εάν εμφανιστεί το μήνυμα **Step not retracted See Owner's Manual** (Step not retracted See Owner's Manual) ή **Step not extended See Owner's Manual** (Step not extended See Owner's Manual) στην οθόνη και ακουστεί ένας προειδοποιητικός ήχος, έχει παρουσιαστεί βλάβη στη λειτουργία του ηλεκτρικού σκαλοπατιού ❶ (→ σελίδα 440).

Οχήματα με οθόνη οργάνων (ασπρόμαυρη οθόνη): Εάν εμφανιστεί το μήνυμα **Step not retracted Malfunction** (Σκαλοπάτι ανοιχτό Βλάβη) ή **Step not extended Malfunction** (Σκαλοπάτι εισηγμένο Βλάβη) στην οθόνη και ακουστεί ένας προειδοποιητικός ήχος, έχει παρουσιαστεί βλάβη στη λειτουργία του ηλεκτρικού σκαλοπατιού ❶ (→ σελίδα 440).

Αν η λειτουργία του ηλεκτρικού σκαλοπατιού ❶ παρουσιάζει βλάβη, το σκαλοπάτι δεν μπορεί να ανοίξει ή να κλείσει ή μπορεί μόνο εν μέρει. Αν παρουσιαστεί βλάβη, πρέπει να εισαγάγετε το ηλεκτρικό σκαλοπάτι ❶ χειροκίνητα για να συνεχίσετε την πορεία σας και να το ασφαλίσετε (→ σελίδα 60). Πριν από την αποβίβαση, ενημερώστε τους επιβάτες για την πιθανή μη διαθεσιμότητα του ηλεκτρικού σκαλοπατιού ❶.

Απασφάλιση ανάγκης ηλεκτρικού σκαλοπατιού (Χειροκίνητο κλείσιμο)

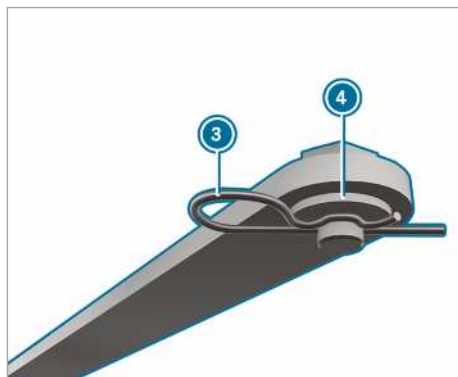
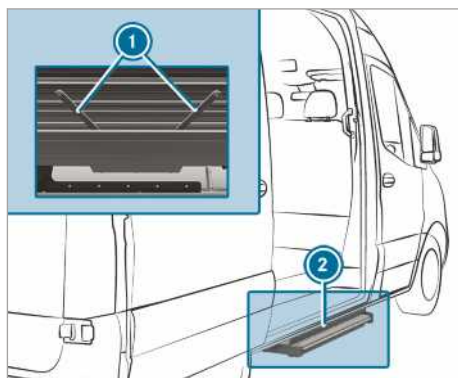

Όταν το ηλεκτρικό σκαλοπάτι δεν κλείνει αυτόματα, πρέπει να το εισάγετε χειροκίνητα και να το ασφαλίσετε για τη συνέχιση της διαδρομής.

- ▶ Στην κάτω πλευρά του σκαλοπατιού ❷ τραβήξτε από τις δύο ράβδους ❶ την ελατηριωτή σφήνα ❸ και βγάλτε την από τον αντίστοιχο πείρο.
- ▶ Αφαιρέστε τις επίπεδες ροδέλες ❹ και απαγκιστρώστε και τις δύο ράβδους.

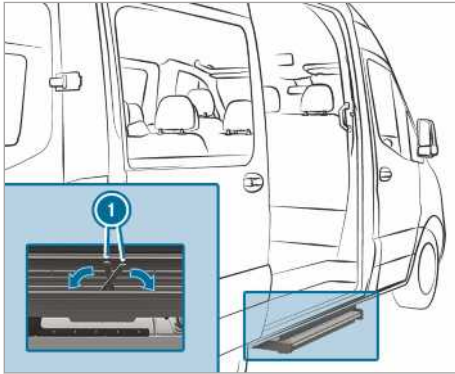

- ▶ Εισάγετε τις ράβδους ❶ στο περίβλημα του σκαλοπατιού.
- ▶ Εισάγετε το σκαλοπάτι στο περίβλημά του.
- ❶ Την πρώτη φορά που θα ασφαλίσετε το σκαλοπάτι, θα πρέπει να τρυπήσετε με τις ελατηριωτές σφήνες μία μεμβράνη.

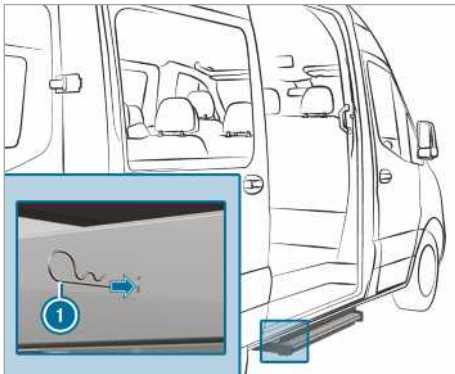

- ▶ Εισάγετε και στις δύο πλευρές του σκαλοπατιού τις ελατηριωτές σφήνες ❶ μέχρι τέρμα μέσω των οπών του περιβλήματος. Το σκαλοπάτι έχει ασφαλίσει στο περίβλημά του.

Πλευρικά τοιχώματα καρότσας

Άνοιγμα και κλείσιμο πλευρικών τοιχωμάτων καρότσας

- ⚠ **ΠΡΟΕΙΔΟΠΟΙΗΣΗ** Κίνδυνος τραυματισμού σε περίπτωση ανοίγματος ενός πλευρικού τοιχώματος καρότσας στο οποίο ασκούνται πιέσεις

Κατά το άνοιγμα των κλειδαριών πόρτας καρότσας, το πλευρικό τοίχωμα καρότσας ενδέχεται να πιναχτεί προς τα κάτω. Αυτό ισχύει κυρίως σε περίπτωση που δέχεται πιέσεις από το φορτίο.

- ▶ Πριν από το άνοιγμα, φροντίστε ώστε να μην υπάρχουν άτομα στην περιοχή κίνησης του πλευρικού τοιχώματος καρότσας.
- ▶ Ανοίγετε τις κλειδαριές πόρτας καρότσας του πλευρικού τοιχώματος καρότσας προς άνοιγμα πάντα πλευρικά.
- ▶ Να είστε ιδιαίτερα προσεχτικοί όταν παρατηρείτε ότι οι κλειδαριές πόρτας καρότσας δεν ανοίγουν με τη συνηθισμένη δύναμη.

- ⚠ **ΠΡΟΕΙΔΟΠΟΙΗΣΗ** Κίνδυνος τραυματισμού όταν ο εξωτερικός φωτισμός καλύπτεται από το πλευρικό τοίχωμα καρότσας

Ο πίσω εξωτερικός φωτισμός καλύπτεται όταν ανοίγετε το πίσω πλευρικό τοίχωμα καρότσας. Σε αυτήν την περίπτωση, οι υπόλοιποι χρήστες του δρόμου θα αναγνωρίσουν το όχημα με καθυστέρηση ως εμπόδιο.

- ▶ Ασφαλίστε το όχημα προς τα πίσω σύμφωνα με τις ισχύουσες διατάξεις, π.χ. με προειδοποιητικό τρίγωνο.

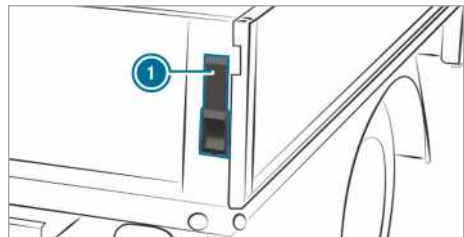

- ▶ **Άνοιγμα:** Κρατήστε σταθερά το πλευρικό τοίχωμα της καρότσας.
- ▶ Ανοίξτε τον μοχλό ❶ μέχρι τέρμα προς τα επάνω.

- ▶ Επαναλάβετε τη διαδικασία στην άλλη πλευρά του πλευρικού τοιχώματος καρότσας.
- ▶ Ανοίξτε το πλευρικό τοίχωμα καρότσας έως τη θέση 90°.

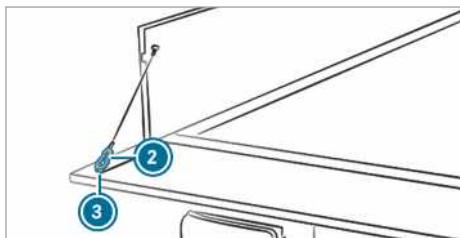

- ▶ Σηκώστε το πλευρικό τοίχωμα καρότσας και απαγκιστρώστε το άγκιστρο караμπίνερ ② της ντίζας συγκράτησης από τον κρίκο ③.
- ▶ Επαναλάβετε τη διαδικασία στην άλλη πλευρά του πλευρικού τοιχώματος καρότσας.
- ▶ Κατεβάστε προσεκτικά το πλευρικό τοίχωμα καρότσας.
- ▶ **Κλείσιμο:** Σηκώστε το πλευρικό τοίχωμα καρότσας και αγκιστρώστε το άγκιστρο караμπίνερ ② της ντίζας συγκράτησης στον κρίκο ③.
- ▶ Σηκώστε και πιέστε το πλευρικό τοίχωμα καρότσας για να κλείσει.
- ▶ Κατεβάστε τον μοχλό ① μέχρι τέρμα.
- ▶ Επαναλάβετε τη διαδικασία στην άλλη πλευρά του πλευρικού τοιχώματος καρότσας.

Τοποθέτηση και αφαίρεση πλευρικών τοιχωμάτων καρότσας

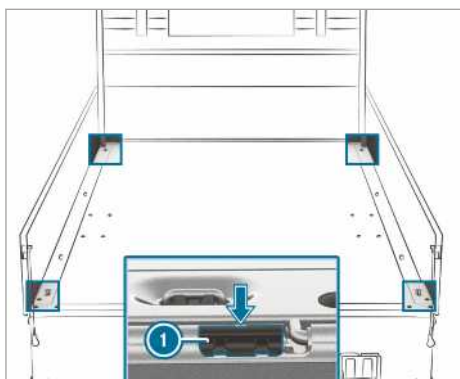

Εκτελείτε τις εργασίες με προσοχή και με τη βοήθεια ενός ατόμου.

- ▶ **Αφαίρεση:** Αναδιπλώστε το πίσω πλευρικό τοίχωμα καρότσας προς τα κάτω.
- ▶ Αναδιπλώστε ένα πλευρικό τοίχωμα καρότσας προς τα κάτω.
- ▶ Ανασηκώστε το λαμάκι ασφάλισης ① του πλευρικού τοιχώματος καρότσας από τον οδηγό τοποθετώντας το κατσαβίδι από το σετ εργαλείων οχήματος στο άνοιγμα (βέλος).
- ▶ Αναδιπλώστε το πλευρικό τοίχωμα καρότσας περ. έως τη θέση 80° προς τα επάνω.
- ▶ Τραβήξτε το πλευρικό τοίχωμα καρότσας από τον πείρο μεντεσέ προς τα πίσω και αφαιρέστε το.
- ▶ **Τοποθέτηση:** Τοποθετήστε το πλευρικό τοίχωμα καρότσας περ. στη θέση 80° με προσοχή στον πείρο μεντεσέ, ώστε να εφαρμόζει το λαμάκι ασφάλισης ① στο πλευρικό τοίχωμα καρότσας.
- ▶ Ωθήστε το πλευρικό τοίχωμα καρότσας προς τα μπροστά.
- ▶ Τοποθετήστε το λαμάκι ασφάλισης ① και αναδιπλώστε το πλευρικό τοίχωμα καρότσας προς τα επάνω.

Πλευρικά παράθυρα

Ανοίξτε και κλείστε τα πλευρικά παράθυρα

- ⚠ **ΠΡΟΕΙΔΟΠΟΙΗΣΗ** Κίνδυνος να παγιδευτούν μέλη του σώματος κατά το άνοιγμα ενός πλευρικού παραθύρου

Κατά το άνοιγμα ενός πλευρικού παραθύρου, ενδέχεται να τραβηχτούν ή να παγιδευτούν μέλη του σώματος ανάμεσα στο πλευρικό παράθυρο και το πλαίσιο παραθύρου.

- ▶ Διασφαλίστε κατά το άνοιγμα ότι δεν αγγίζει κανείς το πλευρικό παράθυρο.
- ▶ Σε περίπτωση που παγιδευτεί κάποιο μέλος του σώματος, αφήστε ή τραβήξτε αμέσως το πλήκτρο, ώστε να κλείσει ξανά το πλευρικό παράθυρο.

- ⚠ **ΠΡΟΕΙΔΟΠΟΙΗΣΗ** Κίνδυνος να παγιδευτούν μέλη του σώματος κατά το κλείσιμο ενός πλευρικού παραθύρου

Κατά το κλείσιμο ενός πλευρικού παραθύρου ενδέχεται να παγιδευτούν μέλη του σώματος στην περιοχή κλεισίματος.

- ▶ Να βεβαιώνετε κατά το κλείσιμο ότι δεν υπάρχουν μέλη του σώματος στην περιοχή κλεισίματος.
- ▶ Σε περίπτωση που παγιδευτεί κάποιο μέλος του σώματος, αφήστε ή πατήστε αμέσως το πλήκτρο, ώστε να ανοίξει ξανά το πλευρικό παράθυρο.

⚠ ΠΡΟΕΙΔΟΠΟΙΗΣΗ Κίνδυνος να παγιδευτούν μέλη του σώματος κατά το χειρισμό των πλευρικών παραθύρων από παιδιά

Σε περίπτωση χειρισμού των πλευρικών παραθύρων από παιδιά, ενδέχεται να παγιδευτούν μέλη του σώματός τους, κυρίως όταν δεν βρίσκονται υπό επίβλεψη.

- ▶ Ενεργοποιείτε την παιδική ασφάλεια για τα πλευρικά παράθυρα στο χώρο πίσω επιβατών.
- ▶ Όταν εγκαταλείπετε το όχημα, παίρνετε πάντα μαζί σας το κλειδί και κλειδώνετε το όχημα.
- ▶ Μην αφήνετε ποτέ παιδιά μέσα στο όχημα χωρίς επίβλεψη.

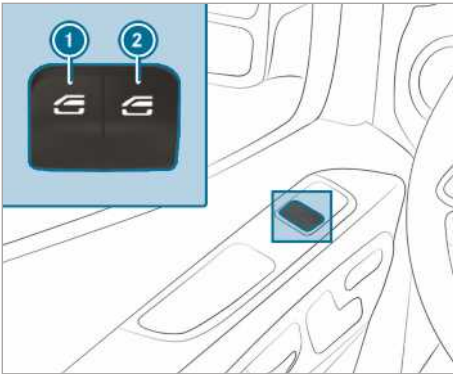

- ① Γρύλος παραθύρου αριστερά
- ② Γρύλος παραθύρου δεξιά

- ▶ **Χειροκίνητο άνοιγμα:** Πατήστε παρατεταμένα το πλήκτρο ① ή ②.
- ▶ **Χειροκίνητο κλείσιμο:** Τραβήξτε παρατεταμένα το πλήκτρο ① ή ②.

Τα παράθυρα των μπροστινών θυρών διαθέτουν πρόσθετα σύστημα αυτόματης λειτουργίας.

- ▶ **Πλήρες άνοιγμα:** Πατήστε στιγμιαία το πλήκτρο ① ή ② πέρα από το σημείο πίεσης. Η αυτόματη λειτουργία εκκινείται.
- ▶ **Πλήρες κλείσιμο:** Τραβήξτε στιγμιαία το πλήκτρο ① ή ② πέρα από το σημείο πίεσης. Η αυτόματη λειτουργία εκκινείται.
- ▶ **Διακοπή αυτόματης λειτουργίας:** Πατήστε ή τραβήξτε ξανά στιγμιαία το πλήκτρο ① ή ②.

- ① Εάν ένα αντικείμενο εμποδίζει ένα πλευρικό παράθυρο κατά τη διάρκεια της αυτόματης διαδικασίας κλεισίματος, ανοίγει ξανά αυτόματα το πλευρικό παράθυρο. Η λειτουργία αυτόματης αναστροφής αποτελεί ένα βοηθητικό μέσο και δεν μπορεί να υποκαταστήσει την προσοχή σας.
- ① Εάν δεν λειτουργεί η αυτόματη λειτουργία του πλευρικού παραθύρου, δεν παρέχεται προστασία κατά του μαγκώματος.

Λειτουργία αυτόματης αναστροφής των πλευρικών παραθύρων

Εάν ένα αντικείμενο εμποδίζει ένα πλευρικό παράθυρο κατά τη διάρκεια της διαδικασίας κλεισίματος, ανοίγει ξανά αυτόματα το πλευρικό παράθυρο. Η λειτουργία αυτόματης αναστροφής αποτελεί ένα βοηθητικό μέσο και δεν μπορεί να υποκαταστήσει την προσοχή σας.

- ▶ Κατά το κλείσιμο, διασφαλίζετε ότι δεν υπάρχουν μέλη του σώματος στην περιοχή κλεισίματος.

⚠ ΠΡΟΕΙΔΟΠΟΙΗΣΗ Κίνδυνος εμπλοκής παρά την προστασία αναστροφής στο πλευρικό παράθυρο

Η λειτουργία αναστροφής δεν αντιδρά:

- σε μαλακά, ελαφριά και λεπτά αντικείμενα, π.χ. μικρά δάχτυλα.
- στα τελευταία 4 mm του συρμού κλεισίματος.
- κατά τη ρύθμιση ακριβείας.
- κατά το εκ νέου χειροκίνητο κλείσιμο του πλευρικού παραθύρου, αμέσως μετά την αυτόματη αναστροφή.

Σε αυτές τις περιπτώσεις, η λειτουργία αναστροφής δεν μπορεί να αποτρέψει το μάγκωμα μελών του σώματος.

- ▶ Κατά το κλείσιμο, διασφαλίζετε ότι δεν υπάρχουν μέλη του σώματος στην περιοχή κλεισίματος.

- ▶ Αν κάποιος μαγκωθεί, πατήστε το πλήκτρο , για να ξαναοίξει το πλευρικό παράθυρο.

Αερισμός του οχήματος πριν από την επιβίβαση (άνοιγμα ανέσεων)

- ▲ ΠΡΟΕΙΔΟΠΟΙΗΣΗ** Κίνδυνος να παγιδευτούν ανθρώπινα μέλη κατά το άνοιγμα ενός πλευρικού παραθύρου

Κατά το άνοιγμα ενός πλευρικού παραθύρου, μπορεί να τραβηχτούν ή να παγιδευτούν ανθρώπινα μέλη ανάμεσα στο πλευρικό παράθυρο και το πλαίσιο παραθύρου.

- ▶ Κατά το άνοιγμα, βεβαιωθείτε ότι δεν ακουμπάει κανείς το πλευρικό παράθυρο.
- ▶ Αν παγιδευτεί κάποιο ανθρώπινο μέλος, αφήστε αμέσως το πλήκτρο.

Μπορείτε να αερίσετε το όχημα πριν από τη διαδρομή.

Για το σκοπό αυτό εκτελούνται με το κλειδί ταυτόχρονα οι ακόλουθες λειτουργίες:

- Απασφάλιση του οχήματος
- Άνοιγμα των πλευρικών παραθύρων

Τη λειτουργία «άνοιγμα ανέσεων» μπορείτε να την ενεργοποιήσετε μόνο με το κλειδί. Το κλειδί πρέπει να βρίσκεται κοντά στην πόρτα του οδηγού ή του συνοδηγού.

- ▶ Κρατήστε πατημένο το πλήκτρο  στο κλειδί.

Εκτελούνται οι ακόλουθες λειτουργίες:

- Το όχημα απασφαλίζεται.
- Τα πλευρικά παράθυρα ανοίγουν.

- ▶ **Διακοπή ανοίγματος ανέσεων:** Απελευθερώστε το πλήκτρο .

Προβλήματα με τα πλευρικά παράθυρα

Πρόβλημα	Πιθανές αιτίες/συνέπειες και ▶ λύσεις
Δεν είναι δυνατό το κλείσιμο ενός πλευρικού παραθύρου και η αιτία δεν είναι ορατή σε εσάς.	<p>▶ Ελέγξτε εάν υπάρχουν αντικείμενα στο άνοιγμα του παραθύρου.</p> <p>▲ ΠΡΟΕΙΔΟΠΟΙΗΣΗ Κίνδυνος εγκλωβισμού και θανάσιμος κίνδυνος αν η λειτουργία προστασίας με αναστροφή δεν είναι ενεργή</p> <p>Κατά το νέο κλείσιμο ενός πλευρικού παραθύρου αμέσως μετά το μπλοκάρισμα, το πλευρικό παράθυρο κλείνει με αυξημένη ή μέγιστη</p>

Κλείστε τα πλευρικά παράθυρα εξωτερικά (κλείσιμο ανέσεων)

- ▲ ΠΡΟΕΙΔΟΠΟΙΗΣΗ** Κίνδυνος να παγιδευτούν ανθρώπινα μέλη λόγω απροσεξίας κατά το κλείσιμο ανέσεων

Κατά το κλείσιμο ανέσεων, ενδέχεται να παγιδευτούν ανθρώπινα μέλη στην περιοχή κλεισίματος των πλευρικών παραθύρων.

- ▶ Κατά το κλείσιμο ανέσεων, παρακολουθείτε ολόκληρη τη διαδικασία κλεισίματος.
- ▶ Να βεβαιώνετε κατά το κλείσιμο ότι δεν υπάρχουν ανθρώπινα μέλη στην περιοχή κλεισίματος.

- ▶ Κρατήστε πατημένο το πλήκτρο  στο κλειδί.

Εκτελούνται οι ακόλουθες λειτουργίες:

- Το όχημα ασφαλίζεται.
- Τα πλευρικά παράθυρα κλείνουν.

- ▶ **Διακοπή κλεισίματος ανέσεων:** Απελευθερώστε το πλήκτρο .

Προσαρμογή πλευρικών παραθύρων

Μετά από μια δυσλειτουργία ή διακοπή της παροχής τάσης, πρέπει να προσαρμόζετε εκ νέου τα πλευρικά παράθυρα.

- ▶ Ενεργοποιήστε την ανάφλεξη (→ σελίδα 126).
- ▶ Τραβήξτε τα δύο πλήκτρα των γρύλων παραθύρων και κρατήστε τα τραβηγμένα για ακόμη περίπου 1 δευτερόλεπτο μετά το κλείσιμο των πλευρικών παραθύρων.

Πρόβλημα	Πιθανές αιτίες/συνέπειες και ► λύσεις
	<p>ισχύ. Η λειτουργία αναστροφής δεν είναι ενεργή σε αυτή την περίπτωση.</p> <p>Σε αυτή την περίπτωση μπορεί να εγκλωβιστούν μέλη του σώματος στην περιοχή κλεισίματος.</p> <ul style="list-style-type: none"> ► Προσέχετε να μην υπάρχει κανένα μέλος του σώματος στην περιοχή κλεισίματος. ► Για να διακόψετε τη διαδικασία κλεισίματος, ελευθερώστε το πλήκτρο ή πιέστε το ξανά, για να ανοίξει πάλι το πλευρικό παράθυρο. <p>Αν ένα πλευρικό παράθυρο μπλοκάρει κατά το κλείσιμο και ανοίγει πάλι ελαφρώς, μπορείτε να ενεργείτε ως εξής:</p> <ul style="list-style-type: none"> ► Αμέσως μετά το μπλοκάρισμα, τραβήξτε ξανά παρατεταμένα το αντίστοιχο πλήκτρο, μέχρι να κλείσει το πλευρικό παράθυρο και κρατήστε το τραβηγμένο για άλλο ένα δευτερόλεπτο. Το πλευρικό παράθυρο θα κλείσει με αυξημένη δύναμη. <p>Αν το πλευρικό παράθυρο μπλοκάρει ξανά και ανοίγει πάλι ελαφρώς, μπορείτε να ενεργείτε ως εξής:</p> <ul style="list-style-type: none"> ► Επαναλάβετε το προηγούμενο βήμα. Το πλευρικό παράθυρο κλείνει χωρίς λειτουργία αυτόματης αναστροφής.
<p>Δεν μπορείτε να ανοίξετε ή να κλείσετε τα πλευρικά παράθυρα με το άνοιγμα ανέσεων.</p>	<p>Η μπαταρία του κλειδιού είναι εξασθενημένη ή αποφορτισμένη.</p> <ul style="list-style-type: none"> ► Ελέγξτε την μπαταρία από την ενδεικτική λυχνία μπαταρίας και, εφόσον απαιτείται, αντικαταστήστε την (→ σελίδα 50).

Αντικλεπτική προστασία

Λειτουργία του immobilizer

Το immobilizer εμποδίζει την εκκίνηση του οχήματός σας χωρίς το κατάλληλο κλειδί.

Το immobilizer αυτόματα ενεργοποιείται κατά την απενεργοποίηση της ανάφλεξης και απενεργοποιείται κατά την ενεργοποίηση της ανάφλεξης.

EDW (αντικλεπτικό σύστημα συναγερμού)

Λειτουργία του EDW (αντικλεπτικό σύστημα συναγερμού)

Όταν είναι ενεργοποιημένο το EDW, ενεργοποιείται ένας οπτικός και ηχητικός συναγερμός στις παρακάτω περιπτώσεις:

- Ανοίγει μια πλευρική πόρτα.
- Ανοίγει η πίσω πόρτα.
- Ανοίγει το καπό κινητήρα.
- Ενεργοποιείται η προστασία εσωτερικού χώρου (→ σελίδα 67).

- Ενεργοποιείται η προστασία κατά της ρυμούλκησης (→ σελίδα 66).

Το EDW ενεργοποιείται αυτόματα μετά από περιπου πέντε δευτερόλεπτα στην παρακάτω περίπτωση:

- μετά το κλείδωμα με το κλειδί

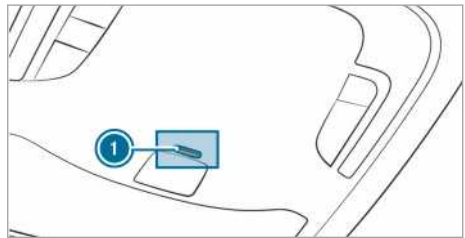

Με ενεργοποιημένο EDW αναβοσβήνει η ενδεικτική λυχνία ❶ στη μονάδα χειρισμού οροφής.

Το EDW απενεργοποιείται αυτόματα στις παρακάτω περιπτώσεις:

- μετά το ξεκλείδωμα με το κλειδί
- μετά το πάτημα του πλήκτρου Start-Stop με το κλειδί στο όχημα

Ενεργοποίηση και απενεργοποίηση EDW (αντικλεπτικό σύστημα συναγερμού)

Όταν είναι ενεργοποιημένο το σύστημα προειδοποίησης, ενεργοποιείται ένας οπτικός και ηχητικός συναγερμός στις παρακάτω περιπτώσεις:

- Ανοίγει μία πόρτα.
 - Ανοίγει το καπό κινητήρα.
- ① Ο συναγερμός δεν απενεργοποιείται, ακόμα και αν κλείσετε ξανά αμέσως το εξάρτημα του οχήματος που προκάλεσε την ενεργοποίησή του, π.χ. μια ανοιχτή πόρτα.

Ενεργοποίηση

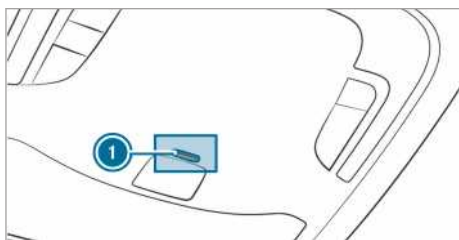

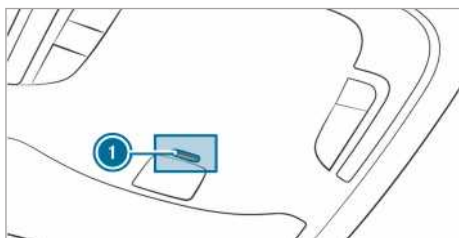

- ▶ Κλείστε όλες τις πόρτες.
- ▶ Κλειδώστε το όχημα με το κλειδί. Η ενδεικτική λυχνία ① στη μονάδα χειρισμού οροφής αναβοσβήνει.

Απενεργοποίηση



- ▶ Ξεκλειδώστε το όχημα με το κλειδί. Η ενδεικτική λυχνία ① στη μονάδα χειρισμού οροφής σβήνει.
- ① Εάν μετά το ξεκλείδωμα δεν ανοίξετε κάποια πόρτα εντός 40 δευτερολέπτων, το όχημα κλειδώνει ξανά αυτόματα.

Απενεργοποίηση συναγερμού

- ▶ Πατήστε το πλήκτρο  ή  στο κλειδί. ή
- ▶ Πατήστε το πλήκτρο Start-Stop, με το κλειδί να βρίσκεται εντός του οχήματος. Ο συναγερμός απενεργοποιείται.

Λειτουργία της προστασίας κατά της ρυμούλκησης

Λειτουργία της προστασίας κατά της ρυμούλκησης

Αν αλλάξει η κλίση του οχήματος με ενεργοποιημένη την προστασία κατά της ρυμούλκησης, ενεργοποιείται ένας οπτικός και ηχητικός συναγερμός. Αυτό μπορεί να συμβεί π.χ. αν το όχημα ανυψωθεί μόνο από τη μία πλευρά.

Ενεργοποίηση ή απενεργοποίηση προστασίας κατά της ρυμούλκησης

Ενεργοποίηση και απενεργοποίηση

- ▶ Κλειδώστε το όχημα με το κλειδί. Η προστασία κατά της ρυμούλκησης ενεργοποιείται αυτόματα μετά από περίπου 40 δευτερόλεπτα.
- ▶ Ανοίξτε το όχημα με το κλειδί. Η προστασία κατά της ρυμούλκησης απενεργοποιείται.

Η προστασία κατά της ρυμούλκησης ενεργοποιείται μόνο εφόσον έχουν κλείσει τα ακόλουθα εξαρτήματα:

- η πόρτα οδηγού και συνοδηγού
- οι πλευρικές πόρτες
- οι πίσω πόρτες

Απενεργοποίηση

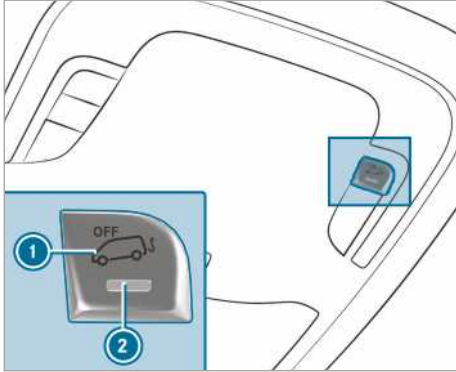

- ▶ Απενεργοποιήστε την τροφοδοσία τάσης (→ σελίδα 126).
- ▶ Πατήστε το πλήκτρο ❶. Αφού αφήσετε το πλήκτρο, ανάβει η ενδεικτική λυχνία ❷ του πλήκτρου για περίπου πέντε δευτερόλεπτα.
- ▶ Κλειδώστε το όχημα με το κλειδί. Η προστασία κατά της ρυμούλκησης απενεργοποιείται.

Η προστασία κατά της ρυμούλκησης παραμένει απενεργοποιημένη, μέχρι να κλειδώσετε ξανά το όχημά σας.

Απενεργοποιήστε την προστασία κατά της ρυμούλκησης, όταν κλειδώνετε το όχημά σας στις παρακάτω περιπτώσεις:

- Το όχημα φορτώνεται και/ή μεταφέρεται, π.χ. σε ferry boat ή φορτηγά μεταφοράς οχημάτων
- Το όχημα ακινητοποιείται σε κινούμενο έδαφος, π.χ. σε γκαράζ δύο ορόφων

Κατά αυτόν τον τρόπο, αποφεύγετε τυχόν εσφαλμένους συναγερμούς.

Προστασία εσωτερικού χώρου

Λειτουργία

Αν με ενεργοποιημένη προστασία εσωτερικού χώρου αναγνωριστεί κίνηση στον εσωτερικό χώρο του οχήματος, ενεργοποιείται ένας οπτικός και ηχητικός συναγερμός. Αυτό μπορεί να συμβεί π.χ. αν κάποιος εισαγάγει το χέρι του στον εσωτερικό χώρο του οχήματος.

Ενεργοποίηση ή απενεργοποίηση προστασίας εσωτερικού χώρου

Ενεργοποίηση

- ▶ Κλείστε τα πλευρικά παράθυρα.
- ▶ Βεβαιωθείτε ότι δεν υπάρχουν κρεμασμένα αντικείμενα, π.χ. κουκλάκια ή κρεμάστρες ρούχων, στον εσωτερικό καθρέφτη ή στις λαβές συγκράτησης στην οροφή. Κατά αυτόν τον τρόπο, αποφεύγετε τυχόν εσφαλμένους συναγερμούς.
- ▶ Κλειδώστε το όχημα με το κλειδί. Η προστασία εσωτερικού χώρου ενεργοποιείται μετά από περίπου 30 δευτερόλεπτα.

Η προστασία εσωτερικού χώρου ενεργοποιείται μόνο εφόσον έχουν κλειστεί τα ακόλουθα εξαρτήματα:

- η πόρτα οδηγού και συνοδηγού
- οι πλευρικές πόρτες
- οι πίσω πόρτες

Απενεργοποίηση

- ▶ Ξεκλειδώστε το όχημα με το κλειδί. Η προστασία εσωτερικού χώρου απενεργοποιείται αυτόματα.

Απενεργοποίηση

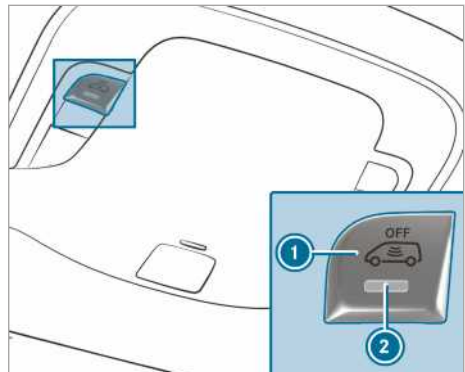

- ▶ Απενεργοποιήστε την τροφοδοσία τάσης (→ σελίδα 126).
- ▶ Πατήστε το πλήκτρο ❶. Αφού αφήσετε το πλήκτρο, η ενδεικτική λυχνία ❷ του πλήκτρου ανάβει για περίπου πέντε δευτερόλεπτα.
- ▶ Κλειδώστε το όχημα με το κλειδί. Η προστασία εσωτερικού χώρου απενεργοποιείται.

Η προστασία εσωτερικού χώρου παραμένει απενεργοποιημένη, μέχρι να κλειδώσετε ξανά το όχημά σας.

Απενεργοποιήστε την προστασία εσωτερικού χώρου, όταν κλειδώνετε το όχημά σας στις παρακάτω περιπτώσεις:

- Στο όχημα υπάρχουν άτομα ή ζώα.
- Τα πλευρικά παράθυρα παραμένουν ανοιχτά.
- Το όχημα μεταφέρεται, π.χ. σε ferry boat ή φορτηγά μεταφοράς οχημάτων.

Κατά αυτόν τον τρόπο, αποφεύγετε τυχόν εσφαλμένους συναγερμούς.

Σωστή θέση καθίσματος οδηγού

⚠ ΠΡΟΕΙΔΟΠΟΙΗΣΗ Κίνδυνος ατυχήματος λόγω ρυθμίσεων στο όχημα στη διάρκεια της διαδρομής

Στις παρακάτω περιπτώσεις ενδέχεται να χάσετε τον έλεγχο του οχήματος:

- Όταν ρυθμίζετε το κάθισμα οδηγού, το προσκέφαλο, το τιμόνι ή τον καθρέφτη στη διάρκεια της διαδρομής.
 - Όταν προσδένεστε με τη ζώνη ασφαλείας στη διάρκεια της διαδρομής.
- ▶ Πριν την εκκίνηση του κινητήρα: Ρυθμίστε το κάθισμα οδηγού, το προσκέφαλο, το τιμόνι ή τον καθρέφτη και προσδεθείτε με τη ζώνη ασφαλείας.

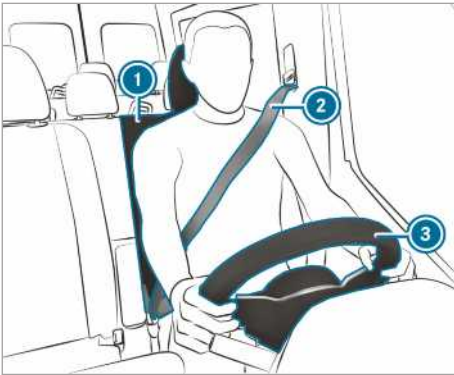

Κατά τη ρύθμιση του τιμονιού **3**, της ζώνης ασφαλείας **2** και του καθίσματος οδηγού **1**, λαμβάνετε υπόψη τα παρακάτω:

- Θα πρέπει να κάθεστε όσο το δυνατόν πιο μακριά από τον αερόσακο οδηγού.
- Θα πρέπει να κάθεστε σε όσο το δυνατόν πιο όρθια θέση.
- Οι μηροί θα πρέπει να στηρίζονται ελαφρώς από την έδρα καθίσματος.
- Τα πόδια δεν θα πρέπει να είναι εντελώς τεντωμένα και θα πρέπει να μπορείτε να πατήσετε καλά τα πεντάλ.
- Το πίσω μέρος του κεφαλιού, στο ύψος των ματιών, θα πρέπει να στηρίζεται στο κέντρο του προσκέφαλου.
- Θα πρέπει να φτάνετε το τιμόνι με ελαφρώς λυγισμένα χέρια.

- Θα πρέπει να μπορείτε να κινείτε ελεύθερα τα πόδια σας.
- Θα πρέπει να μπορείτε να βλέπετε καλά όλες τις ενδείξεις στην οθόνη οργάνων.
- Θα πρέπει να έχετε καλή ορατότητα στην κυκλοφορία του δρόμου.
- Η ζώνη ασφαλείας θα πρέπει να εφαρμόζει πλήρως στο σώμα και να περνάει από το μέσο του ώμου και στο ύψος του γοφού από την περιοχή της λεκάνης.

Καθίσματα

Μηχανική ρύθμιση μπροστινών καθισμάτων (χωρίς πακέτο καθισμάτων ανέσεων)

⚠ ΠΡΟΕΙΔΟΠΟΙΗΣΗ Κίνδυνος να παγιδευτούν μέλη του σώματος κατά τη ρύθμιση των καθισμάτων από παιδιά

Αν παιδιά ρυθμίσουν τα καθίσματα, μπορεί να παγιδευτούν, κυρίως όταν δεν βρίσκονται υπό επίβλεψη.

- ▶ Όταν εγκαταλείπετε το όχημα, παίρνετε πάντα μαζί σας το κλειδί και κλειδώνετε το όχημα.
- ▶ Μην αφήνετε ποτέ παιδιά μέσα στο όχημα χωρίς επίβλεψη.

⚠ ΠΡΟΕΙΔΟΠΟΙΗΣΗ Κίνδυνος να παγιδευτούν μέλη του σώματος κατά τη ρύθμιση των καθισμάτων

Όταν ρυθμίζετε ένα κάθισμα, μπορεί να παγιδευτείτε εσείς ή να παγιδεύσετε έναν επιβάτη του οχήματος, π.χ. στη ράγα-οδηγό του καθίσματος.

- ▶ Κατά τη ρύθμιση ενός καθίσματος, βεβαιωθείτε ότι δεν υπάρχει κανένα μέλος του σώματος κάποιου επιβάτη στην περιοχή κίνησης του καθίσματος.

Λάβετε υπόψη τις οδηγίες ασφαλείας που θα βρείτε στις ενότητες «Αερόσακοι» και «Παιδιά στο όχημα».

⚠ ΠΡΟΕΙΔΟΠΟΙΗΣΗ Κίνδυνος ατυχήματος σε περίπτωση μη ασφαλισμένου καθίσματος οδηγού

Αν το κάθισμα οδηγού δεν είναι ασφαλισμένο, μπορεί να κινηθεί απροσδόκητα κατά την οδήγηση.

Ενδέχεται να χάσετε τον έλεγχο του οχήματος.

- ▶ Βεβαιώνετε πάντα ότι το κάθισμα οδηγού έχει ασφαλίσει πριν ξεκινήσετε το όχημα.

▲ ΠΡΟΕΙΔΟΠΟΙΗΣΗ Κίνδυνος ατυχήματος λόγω ρυθμίσεων στο όχημα στη διάρκεια της διαδρομής

Στις παρακάτω περιπτώσεις ενδέχεται να χάσετε τον έλεγχο του οχήματος:

- Όταν ρυθμίζετε το κάθισμα οδηγού, το προσκέφαλο, το τιμόνι ή τον καθρέφτη στη διάρκεια της διαδρομής.
- Όταν προσδένετε με τη ζώνη ασφαλείας στη διάρκεια της διαδρομής.

- ▶ Πριν την εκκίνηση του κινητήρα: Ρυθμίστε το κάθισμα οδηγού, το προσκέφαλο, το τιμόνι ή τον καθρέφτη και προσδέθείτε με τη ζώνη ασφαλείας.

▲ ΠΡΟΕΙΔΟΠΟΙΗΣΗ Κίνδυνος να παγιδευτούν μέλη του σώματος σε περίπτωση απρόσεκτης ρύθμισης του ύψους του καθίσματος

Σε περίπτωση απρόσεκτης ρύθμισης του ύψους του καθίσματος μπορεί παγιδευτείτε εσείς ή να παγιδεύσετε άλλους επιβάτες του οχήματος προξενώντας τραυματισμούς.

Ιδιαίτερα τα παιδιά ενδέχεται να χειριστούν μη ηθελήμενα τα πλήκτρα ρύθμισης των καθισμάτων και να παγιδευτούν μέλη του σώματός τους.

- ▶ Λάβετε υπόψη ότι τα χέρια ή άλλα μέλη του σώματος δεν θα πρέπει να φθάνουν κάτω από το μηχανισμό μοχλών του συστήματος ρύθμισης καθίσματος κατά την κίνηση του καθίσματος.

▲ ΠΡΟΕΙΔΟΠΟΙΗΣΗ Κίνδυνος τραυματισμού από όχι τοποθετημένα ή λάθος ρυθμισμένα προσκέφαλα

Αν τα προσκέφαλα δεν είναι τοποθετημένα ή δεν έχουν ρυθμιστεί σωστά, δεν μπορούν να προσφέρουν την προβλεπόμενη προστασία.

Αυξημένος κίνδυνος τραυματισμού στην περιοχή του κεφαλιού- και του αυχένα, π.χ. σε περίπτωση ατυχήματος ή ελιγμού πέδησης!

- ▶ Οδηγείτε μόνο, όταν τα προσκέφαλα είναι τοποθετημένα.

- ▶ Πριν τη διαδρομή πρέπει να προσέχετε για όλους τους επιβάτες του οχήματος, ώστε το κέντρο του προσκέφαλου να στηρίζει το πίσω μέρος του κεφαλιού στο ύψος των ματιών.

Μην αλλάζετε μεταξύ τους τα προσκέφαλα των μπροσινών και πίσω καθισμάτων. Διαφορετικά, δεν θα μπορείτε να ρυθμίσετε σωστά το ύψος και την κλίση των προσκεφάλων.

Με τη διαμήκη ρύθμιση προσκεφάλου, ρυθμίζετε το προσκέφαλο κατά τέτοιον τρόπο, ώστε να βρίσκεται όσο το δυνατόν πιο κοντά στο πίσω μέρος του κεφαλιού.

▲ ΠΡΟΕΙΔΟΠΟΙΗΣΗ Κίνδυνος τραυματισμού ή θανάσιμος κίνδυνος λόγω εσφαλμένης θέσης καθίσματος

Όταν η πλάτη του καθίσματος δεν βρίσκεται σε σχεδόν όρθια θέση, η ζώνη ασφαλείας δεν προσφέρει την προβλεπόμενη προστασία συγκράτησης.

Σε αυτήν την περίπτωση, ενδέχεται να γλιστρήσετε κάτω από τη ζώνη ασφαλείας σε περίπτωση ελιγμού πέδησης ή ατυχήματος και να τραυματιστείτε π.χ. στην κοιλιά ή τον αυχένα.

- ▶ Ρυθμίζετε σωστά το κάθισμα πριν από την έναρξη της διαδρομής.
- ▶ Προσέχετε πάντα, ώστε η πλάτη του καθίσματος να βρίσκεται σε σχεδόν όρθια θέση και το τμήμα της ζώνης για τον ώμο να διέρχεται πάνω από το κέντρο του ώμου.

! ΟΔΗΓΙΑ Ζημιά των καθισμάτων κατά την επαναφορά

Τα καθίσματα ενδέχεται να υποστούν ζημιά από αντικείμενα κατά την επαναφορά.

- ▶ Βεβαιωθείτε ότι κατά την επαναφορά των καθισμάτων δεν υπάρχουν αντικείμενα στο χώρο ποδιών, κάτω ή πίσω από τα καθίσματα.

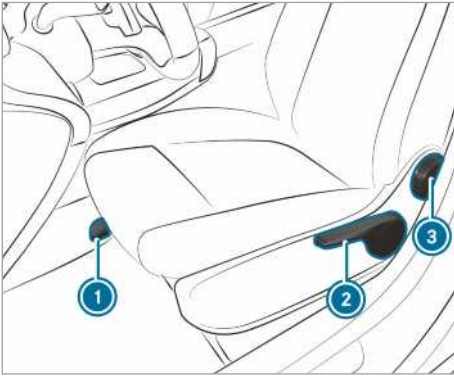

- ❶ Διαμήκης κατεύθυνση καθίσματος
 - ❷ Ύψος καθίσματος
 - ❸ Κλίση πλάτης καθίσματος
- ⓘ Ανάλογα με την έκδοση του εκάστοτε καθίσματος, ενδέχεται να μην παρέχονται επιμέρους δυνατότητες ρύθμισης.

- ▶ **Ρύθμιση διαμήκου κατεύθυνσης καθίσματος:** Ανασηκώστε τον μοχλό ❶ και μετακινήστε το κάθισμα στην επιθυμητή θέση.
- ▶ Να βεβαιώνετε ότι το κάθισμα έχει ασφαλίσει.
- ▶ **Ρύθμιση ύψους καθίσματος:** Πιέστε ή τραβήξτε επανειλημμένα τον μοχλό ❷, μέχρι να επιτευχθεί το επιθυμητό ύψος καθίσματος.
- ▶ **Ρύθμιση κλίσης πλάτης καθίσματος:** Περιστρέψτε τον χειροτροχό ❸ προς τα μπροστά και προς τα πίσω, μέχρι να επιτευχθεί η επιθυμητή θέση.

Μηχανική ρύθμιση μπροστινών καθισμάτων (με πακέτο καθισμάτων ανέσεων)

- ⚠ **ΠΡΟΕΙΔΟΠΟΙΗΣΗ** Κίνδυνος να παγιδευτούν μέλη του σώματος κατά τη ρύθμιση των καθισμάτων από παιδιά

Αν παιδιά ρυθμίσουν τα καθίσματα, μπορεί να παγιδευτούν, κυρίως όταν δεν βρίσκονται υπό επίβλεψη.

- ▶ Όταν εγκαταλείπετε το όχημα, παίρνετε πάντα μαζί σας το κλειδί και κλειδώνετε το όχημα.
- ▶ Μην αφήνετε ποτέ παιδιά μέσα στο όχημα χωρίς επίβλεψη.

- ⚠ **ΠΡΟΕΙΔΟΠΟΙΗΣΗ** Κίνδυνος να παγιδευτούν μέλη του σώματος κατά τη ρύθμιση των καθισμάτων

Όταν ρυθμίζετε ένα κάθισμα, μπορεί να παγιδευτείτε εσείς ή να παγιδεύσετε έναν επιβάτη του οχήματος, π.χ. στη ράγα-οδηγό του καθίσματος.

- ▶ Κατά τη ρύθμιση ενός καθίσματος, βεβαιωθείτε ότι δεν υπάρχει κανένα μέλος του σώματος κάποιου επιβάτη στην περιοχή κίνησης του καθίσματος.

Λάβετε υπόψη τις οδηγίες ασφαλείας που θα βρείτε στις ενότητες «Αερόσακοι» και «Παιδιά στο όχημα».

- ⚠ **ΠΡΟΕΙΔΟΠΟΙΗΣΗ** Κίνδυνος ατυχήματος σε περίπτωση μη ασφαλισμένου καθίσματος οδηγού

Αν το κάθισμα οδηγού δεν είναι ασφαλισμένο, μπορεί να κινηθεί απροσδόκητα κατά την οδήγηση.

Ενδέχεται να χάσετε τον έλεγχο του οχήματος.

- ▶ Βεβαιώνετε πάντα ότι το κάθισμα οδηγού έχει ασφαλίσει πριν ξεκινήσετε το όχημα.

- ⚠ **ΠΡΟΕΙΔΟΠΟΙΗΣΗ** Κίνδυνος ατυχήματος λόγω ρυθμίσεων στο όχημα στη διάρκεια της διαδρομής

Στις παρακάτω περιπτώσεις ενδέχεται να χάσετε τον έλεγχο του οχήματος:

- Όταν ρυθμίζετε το κάθισμα οδηγού, το προσκέφαλο, το τιμόνι ή τον καθρέφτη στη διάρκεια της διαδρομής.
- Όταν προσδένετε με τη ζώνη ασφαλείας στη διάρκεια της διαδρομής.
- ▶ Πριν την εκκίνηση του κινητήρα: Ρυθμίστε το κάθισμα οδηγού, το προσκέφαλο, το τιμόνι ή τον καθρέφτη και προσδεθείτε με τη ζώνη ασφαλείας.

- ⚠ **ΠΡΟΕΙΔΟΠΟΙΗΣΗ** Κίνδυνος να παγιδευτούν μέλη του σώματος σε περίπτωση απρόσεκτης ρύθμισης του ύψους του καθίσματος

Σε περίπτωση απρόσεκτης ρύθμισης του ύψους του καθίσματος μπορεί παγιδευτείτε εσείς ή να παγιδεύσετε άλλους επιβάτες του οχήματος προξενώντας τραυματισμούς.

Ιδιαίτερα τα παιδιά ενδέχεται να χειριστούν μη ηθελημένα τα πλήκτρα ρύθμισης των καθισμάτων και να παγιδευτούν μέλη του σώματός τους.

- ▶ Λάβετε υπόψη ότι τα χέρια ή άλλα μέλη του σώματος δεν θα πρέπει να φθάνουν κάτω από το μηχανισμό μοχλών του συστήματος ρύθμισης καθίσματος κατά την κίνηση του καθίσματος.

⚠ ΠΡΟΕΙΔΟΠΟΙΗΣΗ Κίνδυνος τραυματισμού από όχι τοποθετημένα ή λάθος ρυθμισμένα προσκέφαλα

Αν τα προσκέφαλα δεν είναι τοποθετημένα ή δεν έχουν ρυθμιστεί σωστά, δεν μπορούν να προσφέρουν την προβλεπόμενη προστασία.

Αυξημένος κίνδυνος τραυματισμού στην περιοχή του κεφαλιού- και του αυχένα, π.χ. σε περίπτωση ατυχήματος ή ελιγμού πέδησης!

- ▶ Οδηγείτε μόνο, όταν τα προσκέφαλα είναι τοποθετημένα.
- ▶ Πριν τη διαδρομή πρέπει να προσέχετε για όλους τους επιβάτες του οχήματος, ώστε το κέντρο του προσκέφαλου να στηρίζει το πίσω μέρος του κεφαλιού στο ύψος των ματιών.

Μην αλλάζετε μεταξύ τους τα προσκέφαλα των μπροστινών και πίσω καθισμάτων. Διαφορετικά, δεν θα μπορείτε να ρυθμίσετε σωστά το ύψος και την κλίση των προσκεφάλων.

Με τη διαμήκη ρύθμιση προσκεφάλου, ρυθμίζετε το προσκέφαλο κατά τέτοιο τρόπο, ώστε να βρισκείται όσο το δυνατόν πιο κοντά στο πίσω μέρος του κεφαλιού.

⚠ ΠΡΟΕΙΔΟΠΟΙΗΣΗ Κίνδυνος τραυματισμού ή θανάσιμος κίνδυνος λόγω εσφαλμένης θέσης καθίσματος

Όταν η πλάτη του καθίσματος δεν βρίσκεται σε σχεδόν όρθια θέση, η ζώνη ασφαλείας δεν προσφέρει την προβλεπόμενη προστασία συγκράτησης.

Σε αυτήν την περίπτωση, ενδέχεται να γλιστρήσετε κάτω από τη ζώνη ασφαλείας σε περίπτωση ελιγμού πέδησης ή ατυχήματος και να τραυματιστείτε π.χ. στην κοιλιά ή τον αυχένα.

- ▶ Ρυθμίζετε σωστά το κάθισμα πριν από την έναρξη της διαδρομής.
- ▶ Προσέχετε πάντα, ώστε η πλάτη του καθίσματος να βρίσκεται σε σχεδόν

όρθια θέση και το τμήμα της ζώνης για τον ώμο να διέρχεται πάνω από το κέντρο του ώμου.

! **ΟΔΗΓΙΑ** Ζημιά των καθισμάτων κατά την επαναφορά

Τα καθίσματα ενδέχεται να υποστούν ζημιά από αντικείμενα κατά την επαναφορά.

- ▶ Βεβαιωθείτε ότι κατά την επαναφορά των καθισμάτων δεν υπάρχουν αντικείμενα στο χώρο ποδιών, κάτω ή πίσω από τα καθίσματα.



Παράδειγμα καθίσματος ανέσεων

- ① Βάθος έδρας καθίσματος
 - ② Κλίση πλάτης καθίσματος
 - ③ Ύψος καθίσματος
 - ④ Κλίση μαξιλαριού καθίσματος
 - ⑤ Διαμήκης κατεύθυνση καθίσματος
 - ⑥ Ανάρτηση καθίσματος
 - ⑦ Ασφάλεια ταλάντωσης
- ⓘ Ανάλογα με την έκδοση του εκάστοτε καθίσματος, ενδέχεται να μην παρέχονται επιμέρους δυνατότητες ρύθμισης.
- ▶ **Ρύθμιση βάθους έδρας καθίσματος:** Ανασηκώστε τον μοχλό ① και μετακινήστε το μπροστινό τμήμα της έδρας καθίσματος προς τα μπροστά ή προς τα πίσω.
 - ▶ **Ρύθμιση κλίσης πλάτης καθίσματος:** Περιστρέψτε τον χειροτροχό ② προς τα μπροστά και προς τα πίσω, μέχρι να επιτευχθεί η επιθυμητή θέση.
 - ▶ **Ρύθμιση ύψους καθίσματος:** Τραβήξτε ή πιέστε τον μοχλό ③, μέχρι να επιτευχθεί η επιθυμητή θέση.

- ▶ **Ρύθμιση κλίσης μαξιλαριού καθίσματος:**
Περιστρέψτε τον χειροτροχό ④ προς τα μπροστά και προς τα πίσω, μέχρι να επιτευχθεί η επιθυμητή θέση.
- ▶ **Ρύθμιση διαμήκου κατεύθυνσης καθίσματος:** Ανασηκώστε τον μοχλό ⑤ και μετακινήστε το κάθισμα στην επιθυμητή θέση.
- ▶ Να βεβαιώνετε ότι το κάθισμα έχει ασφαλίσει.
- ▶ **Ρύθμιση ανάρτησης καθίσματος:** Αδειάστε το κάθισμα.
- ▶ Ρυθμίστε μέσω του χειροτροχού ⑥ το βάρος σώματος (40 kg έως 120 kg), ώστε να λειτουργεί βέλτιστα η ανάρτηση καθίσματος. Αυξάνοντας το βάρος κατά τη ρύθμιση, σκληραίνει η ανάρτηση οχήματος. Η ταλάντωση του καθίσματος μειώνεται. Σε περίπτωση συχνης και έντονης ταλάντωσης του καθίσματος, μπορείτε να ασφαλίσετε το κάθισμα στην κάτω περιοχή.
- ▶ **Ενεργοποίηση ασφάλειας ταλάντωσης:**
Περιστρέψτε τον μοχλό ⑦ προς τα επάνω. Με την επόμενη ταλάντωση θα ασφαλίσει το κάθισμα.
- ▶ **Απενεργοποίηση ασφάλειας ταλάντωσης:**
Περιστρέψτε τον μοχλό ⑦ δεξιόστροφα. Ενεργοποιείται η ταλάντωση του καθίσματος.

Ηλεκτρική ρύθμιση μπροστινού καθίσματος

- ⚠ **ΠΡΟΕΙΔΟΠΟΙΗΣΗ** Κίνδυνος να παγιδευτούν μέλη του σώματος κατά τη ρύθμιση των καθισμάτων από παιδιά

Αν παιδιά ρυθμίσουν τα καθίσματα, μπορεί να παγιδευτούν, κυρίως όταν δεν βρίσκονται υπό επίβλεψη.

- ▶ Όταν εγκαταλείπετε το όχημα, παίρνετε πάντα μαζί σας το κλειδί και κλειδώνετε το όχημα.
- ▶ Μην αφήνετε ποτέ παιδιά μέσα στο όχημα χωρίς επίβλεψη.

Τα καθίσματα μπορούν να ρυθμίζονται με απενεργοποιημένη ανάφλεξη.

- ⚠ **ΠΡΟΕΙΔΟΠΟΙΗΣΗ** Κίνδυνος να παγιδευτούν μέλη του σώματος κατά τη ρύθμιση των καθισμάτων

Όταν ρυθμίζετε ένα κάθισμα, μπορεί να παγιδευτείτε εσείς ή να παγιδεύσετε έναν επιβάτη

του οχήματος, π.χ. στη ράγα-οδηγό του καθίσματος.

- ▶ Κατά τη ρύθμιση ενός καθίσματος, βεβαιωθείτε ότι δεν υπάρχει κανένα μέλος του σώματος κάποιου επιβάτη στην περιοχή κίνησης του καθίσματος.

Λαμβάνετε υπόψη τις οδηγίες ασφαλείας για τους «Αερόσακους» και τα «Παιδιά στο όχημα».

- ⚠ **ΠΡΟΕΙΔΟΠΟΙΗΣΗ** Κίνδυνος ατυχήματος σε περίπτωση μη ασφαλισμένου καθίσματος οδηγού

Αν το κάθισμα οδηγού δεν είναι ασφαλισμένο, μπορεί να κινηθεί απροσδόκητα κατά την οδήγηση.

Ενδέχεται να χάσετε τον έλεγχο του οχήματος.

- ▶ Βεβαιώνετε πάντα ότι το κάθισμα οδηγού έχει ασφαλίσει πριν ξεκινήσετε το όχημα.

- ⚠ **ΠΡΟΕΙΔΟΠΟΙΗΣΗ** Κίνδυνος ατυχήματος λόγω ρυθμίσεων στο όχημα στη διάρκεια της διαδρομής

Στις παρακάτω περιπτώσεις ενδέχεται να χάσετε τον έλεγχο του οχήματος:

- Όταν ρυθμίζετε το κάθισμα οδηγού, το προσκέφαλο, το τιμόνι ή τον καθρέφτη στη διάρκεια της διαδρομής.
- Όταν προσδένετε με τη ζώνη ασφαλείας στη διάρκεια της διαδρομής.
- ▶ Πριν την εκκίνηση του κινητήρα: Ρυθμίστε το κάθισμα οδηγού, το προσκέφαλο, το τιμόνι ή τον καθρέφτη και προσδέστε με τη ζώνη ασφαλείας.

- ⚠ **ΠΡΟΕΙΔΟΠΟΙΗΣΗ** Κίνδυνος να παγιδευτούν μέλη του σώματος σε περίπτωση απρόσεκτης ρύθμισης του ύψους του καθίσματος

Σε περίπτωση απρόσεκτης ρύθμισης του ύψους του καθίσματος μπορεί παγιδευτείτε εσείς ή να παγιδεύσετε άλλους επιβάτες του οχήματος προξενώντας τραυματισμούς.

Ιδιαίτερα τα παιδιά ενδέχεται να χειριστούν μη ηθελημένα τα πλήκτρα ρύθμισης των καθισμάτων και να παγιδευτούν μέλη του σώματός τους.

- ▶ Λάβετε υπόψη ότι τα χέρια ή άλλα μέλη του σώματος δεν θα πρέπει να φθάνουν

κάτω από το μηχανισμό μοχλών του συστήματος ρύθμισης καθίσματος κατά την κίνηση του καθίσματος.

⚠ ΠΡΟΕΙΔΟΠΟΙΗΣΗ Κίνδυνος τραυματισμού από όχι τοποθετημένα ή λάθος ρυθμισμένα προσκέφαλα

Αν τα προσκέφαλα δεν είναι τοποθετημένα ή δεν έχουν ρυθμιστεί σωστά, δεν μπορούν να προσφέρουν την προβλεπόμενη προστασία.

Αυξημένος κίνδυνος τραυματισμού στην περιοχή του κεφαλιού- και του αυχένα, π.χ. σε περίπτωση ατυχήματος ή ελιγμού πέδησης!

- ▶ Οδηγείτε μόνο, όταν τα προσκέφαλα είναι τοποθετημένα.
- ▶ Πριν τη διαδρομή πρέπει να προσέχετε για όλους τους επιβάτες του οχήματος, ώστε το κέντρο του προσκέφαλου να στηρίζει το πίσω μέρος του κεφαλιού στο ύψος των ματιών.

Μην αλλάζετε μεταξύ τους τα προσκέφαλα των μπροστινών και πίσω καθισμάτων. Διαφορετικά, δεν θα μπορείτε να ρυθμίσετε το ύψος και την κλίση των προσκεφάλων στη σωστή θέση.

Με τη διαμήκη ρύθμιση του προσκέφαλου, ρυθμίστε το προσκέφαλο κατά τέτοιο τρόπο, ώστε να βρίσκεται όσο το δυνατόν πιο κοντά στο πίσω μέρος του κεφαλιού.

⚠ ΠΡΟΕΙΔΟΠΟΙΗΣΗ Κίνδυνος τραυματισμού ή θανάσιμος κίνδυνος λόγω εσφαλμένης θέσης καθίσματος

Όταν η πλάτη του καθίσματος δεν βρίσκεται σε σχεδόν όρθια θέση, η ζώνη ασφαλείας δεν προσφέρει την προβλεπόμενη προστασία συγκράτησης.

Σε αυτήν την περίπτωση, ενδέχεται να γλιστρήσετε κάτω από τη ζώνη ασφαλείας σε περίπτωση ελιγμού πέδησης ή ατυχήματος και να τραυματιστείτε π.χ. στην κοιλιά ή τον αυχένα.

- ▶ Ρυθμίζετε σωστά το κάθισμα πριν από την έναρξη της διαδρομής.
- ▶ Προσέχετε πάντα, ώστε η πλάτη του καθίσματος να βρίσκεται σε σχεδόν όρθια θέση και το μήμα της ζώνης για τον ώμο να διέρχεται πάνω από το κέντρο του ώμου.

! ΟΔΗΓΙΑ Ζημιά των καθισμάτων κατά την επαναφορά

Τα καθίσματα ενδέχεται να υποστούν ζημιά από αντικείμενα κατά την επαναφορά.

- ▶ Βεβαιωθείτε ότι κατά την επαναφορά των καθισμάτων δεν υπάρχουν αντικείμενα στο χώρο ποδιών, κάτω ή πίσω από τα καθίσματα.

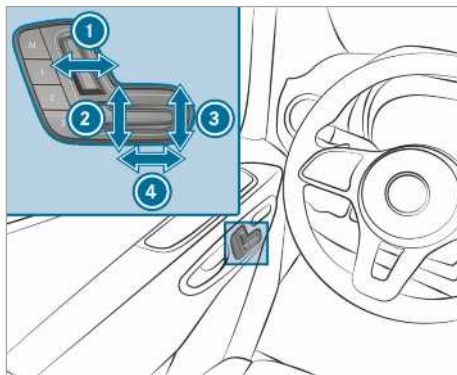

- ① Κλίση πλάτης καθίσματος
- ② Ύψος καθίσματος
- ③ Κλίση μαξιλαριού καθίσματος
- ④ Διαμήκης κατεύθυνση καθίσματος

- ▶ Αποθηκεύστε τις ρυθμίσεις με τη λειτουργία μνήμης (→ σελίδα 75).

Ρύθμιση οσφυϊκής στήριξης 4 σημείων

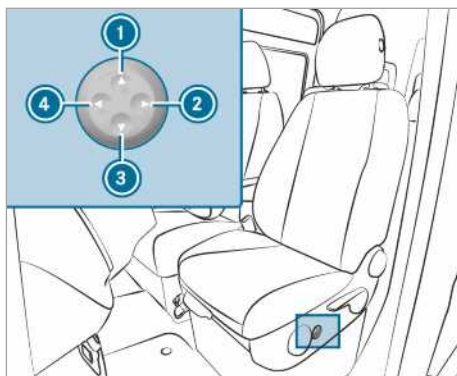

- ① Πιο ψηλή
- ② Πιο μαλακή

- 3 Πιο χαμηλή
- 4 Πιο σκληρή

► Προσαρμόστε εξατομικευμένα με τα πλήκτρα 1 έως 4 το κύρτωμα της πλάτης του καθίσματος σύμφωνα με τη σπονδυλική στήλη σας.

Χειρισμός λειτουργίας μνήμης

⚠ ΠΡΟΕΙΔΟΠΟΙΗΣΗ Κίνδυνος ατυχήματος σε περίπτωση χρήσης της λειτουργίας μνήμης στη διάρκεια της διαδρομής

Αν χρησιμοποιήσετε τη λειτουργία μνήμης στην πλευρά οδηγού στη διάρκεια της διαδρομής, ενδέχεται να χάσετε τον έλεγχο του οχήματος λόγω των κινήσεων ρύθμισης.

► Χρησιμοποιείτε τη λειτουργία μνήμης στην πλευρά οδηγού μόνο με ακινητοποιημένο όχημα.

⚠ ΠΡΟΕΙΔΟΠΟΙΗΣΗ Κίνδυνος μαγκώματος μελών του σώματος κατά τη ρύθμιση του καθίσματος με τη λειτουργία μνήμης

Όταν ρυθμίζετε το κάθισμα με τη λειτουργία μνήμης, ενδέχεται να παγιδευτούν μέλη του δικούς σας σώματος ή άλλων επιβατών του οχήματος, κυρίως παιδιών.

- Στη διάρκεια της διαδικασίας ρύθμισης με τη λειτουργία μνήμης, βεβαιωθείτε ότι δεν βρίσκονται ανθρώπινα μέλη στην περιοχή κίνησης του καθίσματος.
- Αν παγιδευτεί ένα μέλος του σώματος ενός ατόμου, αφήστε αμέσως το πλήκτρο θέσης της λειτουργίας μνήμης. Η διαδικασία ρύθμισης διακόπτεται.

⚠ ΠΡΟΕΙΔΟΠΟΙΗΣΗ Κίνδυνος εμπλοκής σε περίπτωση ενεργοποίησης της λειτουργίας μνήμης από παιδιά

Αν τα παιδιά ενεργοποιήσουν τη λειτουργία μνήμης, μπορεί να παγιδευτούν, κυρίως όταν δεν βρίσκονται υπό επίβλεψη.

- Μην αφήνετε ποτέ παιδιά μέσα στο όχημα χωρίς επίβλεψη.
- Όταν εγκαταλείπετε το όχημα, παίρνετε πάντα μαζί σας το κλειδί και κλειδώνετε το όχημα.

Η λειτουργία μνήμης μπορεί να χρησιμοποιηθεί με απενεργοποιημένη ανάφλεξη.

Αποθήκευση ρυθμίσεων καθίσματος

Μέσω της λειτουργίας μνήμης μπορούν να αποθηκεύονται και να ανακτώνται ρυθμίσεις του καθίσματος για έως τρία άτομα. Μπορείτε να ρυθμίσετε το κάθισμα και την πλάτη.

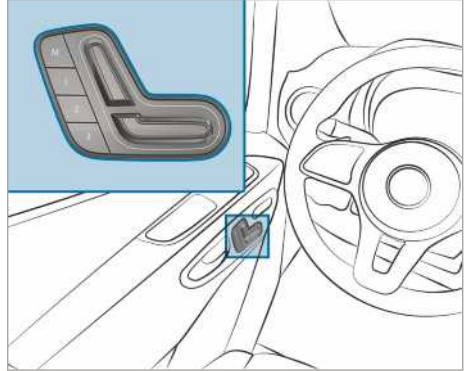

- Ρυθμίστε την επιθυμητή θέση καθίσματος.
- Πατήστε το πλήκτρο μνήμης M και ταυτόχρονα ένα από τα πλήκτρα θέσεων μνήμης 1, 2 ή 3. Ακούγεται ένα ηχητικό σήμα. Οι ρυθμίσεις έχουν αποθηκευτεί.
- **Ανάκτηση:** Πατήστε και διατηρήστε πατημένο το πλήκτρο θέσης μνήμης 1, 2 ή 3 μέχρι το μπροστινό κάθισμα να βρίσκεται στην αποθηκευμένη θέση.

Περιστροφή μπροστινών καθισμάτων

⚠ ΠΡΟΕΙΔΟΠΟΙΗΣΗ Κίνδυνος τραυματισμού ή θανάτου από ένα μη ασφαλισμένο κάθισμα οδηγού και συνοδηγού

Αν το κάθισμα οδηγού- και συνοδηγού δεν είναι ασφαλισμένα στην κατεύθυνση πορείας στη διάρκεια της οδήγησης, τα συστήματα συγκράτησης δεν μπορούν να προσφέρουν την προβλεπόμενη προστασία.

- Ασφαλίστε το κάθισμα οδηγού- και συνοδηγού στην κατεύθυνση πορείας, πριν ενεργοποιήσετε τον κινητήρα.

▲ ΠΡΟΕΙΔΟΠΟΙΗΣΗ Κίνδυνος ατυχήματος λόγω ρυθμίσεων στο όχημα στη διάρκεια της διαδρομής

Στις παρακάτω περιπτώσεις ενδέχεται να χάσετε τον έλεγχο του οχήματος:

- Όταν ρυθμίζετε το κάθισμα οδηγού, το προσκέφαλο, το τιμόνι ή τον καθρέφτη στη διάρκεια της διαδρομής.
- Όταν προσδένετε με τη ζώνη ασφαλείας στη διάρκεια της διαδρομής.

▶ Πριν την εκκίνηση του κινητήρα: Ρυθμίστε το κάθισμα οδηγού, το προσκέφαλο, το τιμόνι ή τον καθρέφτη και προσδεθείτε με τη ζώνη ασφαλείας.



Μπορείτε να περιστρέψετε το κάθισμα οδηγού και συνοδηγού κατά 50 ° και 180 °. Τα καθίσματα ασφαλίζουν προς την κατεύθυνση πορείας και αντίθετα από την κατεύθυνση πορείας, καθώς και σε γωνία 50 °, για αποβίβαση.

- ▶ Βεβαιωθείτε ότι το φρένο στάθμευσης είναι ασφαλισμένο και ότι ο μοχλός φρένων έχει αναδιπλωθεί μέχρι τέρμα προς τα κάτω (→ σελίδα 163).
- ▶ Ρυθμίστε το τιμόνι κατά τέτοιο τρόπο, ώστε να υπάρχει αρκετός ελεύθερος χώρος για την περιστροφή και τη ρύθμιση του καθίσματος οδηγού (→ σελίδα 82).
- ▶ Πριν από την περιστροφή, ωθήστε το κάθισμα συνοδηγού προς τα μπροστά (→ σελίδα 69).
- ▶ **Περιστροφή καθίσματος:** Πιέστε τον μοχλό ① προς το κέντρο του οχήματος και περιστρέψτε το κάθισμα ελαφρώς προς τα μέσα. Ο μηχανισμός περιστροφής έχει απασφαλιστεί.

- ▶ Αφήστε ξανά τον μοχλό ①.
- ▶ Περιστρέψτε το κάθισμα κατά περίπου 50 ° προς τα έξω ή προς τα μέσα στην επιθυμητή θέση.

Αναδίπλωση επιφάνειας του ενιαίου καθίσματος συνοδηγού προς τα μπροστά και προς τα πίσω



- ▶ **Αναδίπλωση έδρας καθίσματος προς τα μπροστά:** Ανασηκώστε την έδρα καθίσματος από το μπροστινό εξάρτημα στερέωσης ①.
- ▶ Τραβήξτε την έδρα καθίσματος από το πίσω εξάρτημα στερέωσης ② ελαφρώς προς τα μπροστά.
- ▶ Αναδιπλώστε την έδρα καθίσματος από το πίσω άκρο προς τα επάνω.
- ① Μπορείτε να αποθηκεύετε αντικείμενα στη θήκη κάτω από το ενιαίο κάθισμα συνοδηγού.
- ▶ **Αναδίπλωση έδρας καθίσματος προς τα πίσω:** Αναδιπλώστε την έδρα καθίσματος από το πίσω άκρο προς τα κάτω.
- ▶ Εισαγάγετε την έδρα καθίσματος κάτω από την πλάτη καθίσματος στο πίσω εξάρτημα στερέωσης ②.
- ▶ Πιέστε την έδρα καθίσματος μπροστά προς τα κάτω, μέχρι να ασφαλίσει στο μπροστινό εξάρτημα στερέωσης ①.

Ρύθμιση υποβραχιόνιων

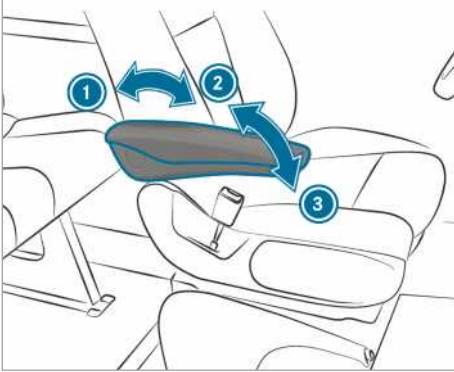

Παράδειγμα

- ▶ **Ρύθμιση κλίσης υποβραχιόνιου:** Αναδιπλώστε το υποβραχιόνιο κατά περισσότερες από 45 ° προς τα επάνω ②. Το υποβραχιόνιο έχει απασφαλιστεί.
- ▶ Αναδιπλώστε το υποβραχιόνιο μέχρι τέρμα προς τα μπροστά ③.
- ▶ Αναδιπλώστε το υποβραχιόνιο αργά προς τα επάνω στην επιθυμητή θέση.
- ▶ **Αναδίπλωση υποβραχιόνιου προς τα επάνω:** Εφόσον απαιτείται, αναδιπλώστε το υποβραχιόνιο κατά περισσότερες από 90 ° προς τα επάνω ①.

Κατέβασμα ή ανέβασμα πτυσσόμενου καθίσματος

⚠ ΠΡΟΕΙΔΟΠΟΙΗΣΗ Κίνδυνος τραυματισμού σε περίπτωση χρήσης του πτυσσόμενου καθίσματος με χωνευτό κλειδί

Αν τοποθετήσετε το κλειδί στην κλειδαριά της συρόμενης πόρτας διαχωριστικού τοιχώματος, μπορεί να έρθει σε επαφή με το άτομο που κάθεται στο πτυσσόμενο κάθισμα.

- ▶ Αφαιρείτε πάντα το κλειδί της συρόμενης πόρτας διαχωριστικού τοιχώματος, πριν καθίσει κάποιος στο πτυσσόμενο κάθισμα.

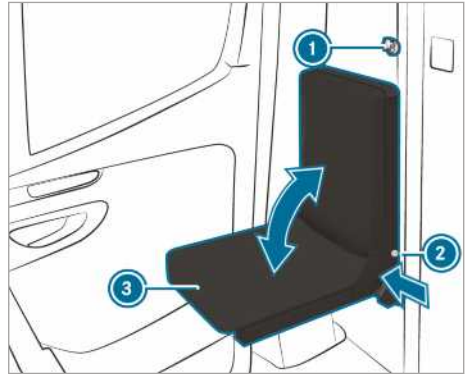

- ▶ Αφαιρέστε το κλειδί ① της συρόμενης πόρτας διαχωριστικού τοιχώματος.
- ▶ Πατήστε το κουμπί της ασφάλειας ② και κατεβάστε ή ανεβάστε την έδρα καθίσματος ③.
- ▶ Αφήστε το κουμπί της ασφάλειας ② στην εκάστοτε τερματική θέση της έδρας καθίσματος ③.
- ▶ Μετακινηίστε την έδρα καθίσματος ③, μέχρι να ασφαλίσει. Το κουμπί της ασφάλειας ② πρέπει να εφαρμόζει πλήρως στο πλαίσιο καθίσματος.

Τοποθέτηση ή αφαίρεση πίσω ενιαίου καθίσματος

⚠ ΠΡΟΕΙΔΟΠΟΙΗΣΗ Κίνδυνος τραυματισμού σε περίπτωση λανθασμένης τοποθέτησης του πίσω ενιαίου καθίσματος

Εάν δεν τοποθετηθεί το πίσω ενιαίο κάθισμα όπως περιγράφεται ή εάν έχει τοποθετηθεί ακατάλληλο πίσω ενιαίο κάθισμα, οι ζώνες ασφαλείας δεν θα προσφέρουν τον προβλεπόμενο βαθμό προστασίας.

- ▶ Τοποθετείτε το πίσω ενιαίο κάθισμα όπως περιγράφεται και αποκλειστικά προς την κατεύθυνση πορείας.
- ▶ Δεν επιτρέπεται η τοποθέτηση του πίσω ενιαίου καθίσματος αντικριστά.
- ▶ Χρησιμοποιείτε μόνο πίσω ενιαία καθίσματα, τα οποία είναι εγκεκριμένα για το όχημά σας από τη Mercedes-Benz.

⚠ ΠΡΟΕΙΔΟΠΟΙΗΣΗ Κίνδυνος τραυματισμού σε περίπτωση μη ασφαλισμένου πίσω ενιαίου καθίσματος

Εάν δεν έχουν ασφαλίσει σωστά οι μηχανισμοί ασφάλισης των βάσεων του πίσω ενιαίου καθίσματος, το πίσω ενιαίο κάθισμα δεν είναι σταθερό και ενδέχεται να ανατραπεί κατά τη διάρκεια της οδήγησης.

- ▶ Διασφαλίζετε πριν από την οδήγηση ότι το πίσω ενιαίο κάθισμα έχει ασφαλίσει. Δεν επιτρέπεται να είναι ορατές οι κόκκινες γλωττίδες ελέγχου στη λαβή απασφάλισης.
- ▶ Εάν είναι ορατές οι κόκκινες γλωττίδες ελέγχου στη λαβή απασφάλισης, ασφαλίστε το πίσω ενιαίο κάθισμα εκ νέου.

⚠ ΠΡΟΕΙΔΟΠΟΙΗΣΗ Κίνδυνος τραυματισμού κατά την αφαίρεση και την τοποθέτηση του πίσω ενιαίου καθίσματος

Όταν αφαιρείτε ή τοποθετείτε το πίσω ενιαίο κάθισμα, ενδέχεται να μαγκωθούν μέλη του σώματος, π.χ. τα πόδια κατά την ανατροπή του πίσω ενιαίου καθίσματος.

- ▶ Να βεβαιώνεστε κατά την αφαίρεση και την τοποθέτηση ότι δεν υπάρχουν μέλη του σώματος μεταξύ του πίσω ενιαίου καθίσματος και του δαπέδου.

! ΟΔΗΓΙΑ Ζημιά των ρολών του πίσω ενιαίου καθίσματος σε περίπτωση λανθασμένης χρήσης

Τα ρολά πίσω ενιαίου καθίσματος ενδέχεται να υποστούν ζημιά σε περίπτωση λανθασμένης χρήσης ή αφαίρεσης του πίσω ενιαίου καθίσματος.

- ▶ Εφόσον το πίσω ενιαίο κάθισμα βρίσκεται στις υποδοχές στερέωσης, μην το τραβάτε προς τις πίσω πόρτες. Μετακινείτε το πίσω ενιαίο κάθισμα μόνο δίπλα από τις υποδοχές στερέωσης.
- ▶ Μην μετακινείτε το πίσω ενιαίο κάθισμα σε αφαιρεμένη κατάσταση και μην το χρησιμοποιείτε ως μέσο μεταφοράς.



Προειδοποιητική οδηγία στο πίσω ενιαίο κάθισμα με απεικόνιση του σωστά τοποθετημένου πίσω ενιαίου καθίσματος.

Θέση τοποθέτησης τριπλού πίσω ενιαίου καθίσματος με ράβδο

Το τριπλό πίσω ενιαίο κάθισμα διατίθεται με και χωρίς ράβδο. Η ράβδος βρίσκεται στην πίσω πλευρά του τριπλού πίσω ενιαίου καθίσματος.

Τοποθετείτε το τριπλό πίσω ενιαίο κάθισμα με ράβδο αποκλειστικά στην τρίτη σειρά καθισμάτων (πάνω από τον πίσω άξονα).

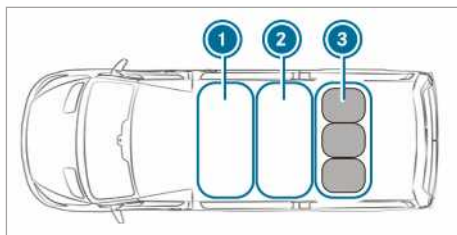

- ① Πρώτη σειρά καθισμάτων
 - ② Δεύτερη σειρά καθισμάτων
 - ③ Τρίτη σειρά καθισμάτων: Τριπλό πίσω ενιαίο κάθισμα με ράβδο
- ▶ Τοποθετείτε το τριπλό πίσω ενιαίο κάθισμα στην τρίτη σειρά καθισμάτων ③.

Αφαίρεση πίσω ενιαίου καθίσματος

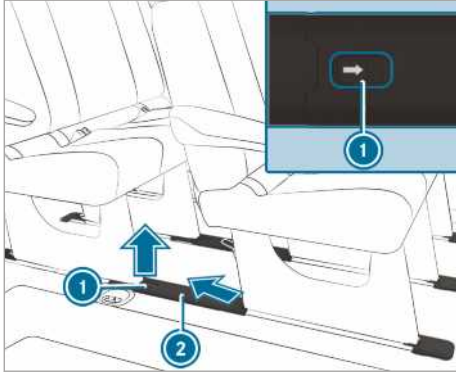

Εκτελείτε τις εργασίες με προσοχή και με τη βοήθεια ενός δεύτερου ατόμου.

- ▶ **Αφαίρεση των καλυμμάτων των υποδοχών στερέωσης:** Ωθήστε το κλιπ ① προς την κατεύθυνση του βέλους και αφαιρέστε το κάλυμμα ② λοξά προς τα πίσω και επάνω.

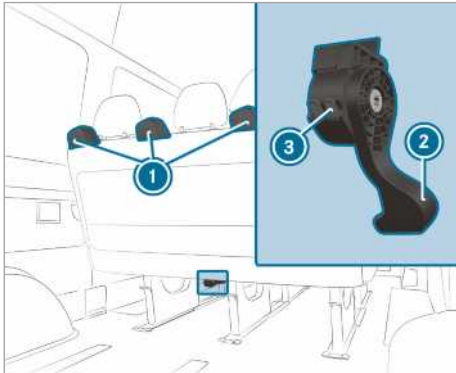

- ▶ Πιάστε τη λαβή απασφάλισης ② του ενιαίου καθίσματος πλήρως προς τα κάτω και κρατήστε την πατημένη, ενώ γέρνετε και τραβάτε το ενιαίο κάθισμα από τη λαβή απασφάλισης ελαφρώς προς τα πίσω.
- ▶ Αφήστε τη λαβή απασφάλισης. Οι μηχανισμοί κλειδώματος των βάσεων του ενιαίου καθίσματος απασφαλίζονται και οι κόκκινες γλωττίδες ελέγχου ③ στο περίβλημα της λαβής απασφάλισης ② είναι ορατές.
- ▶ Πιάστε το απασφαλισμένο ενιαίο κάθισμα από τις λαβές συγκράτησης ① και τραβήξτε το ελαφρώς προς τα πίσω.

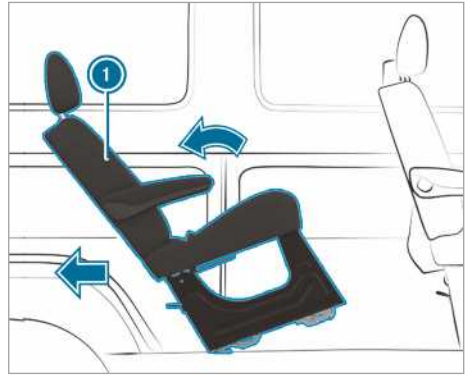

- ▶ Γείρετε το ενιαίο κάθισμα ① προς τα πίσω και αφαιρέστε το από τις υποδοχές στερέωσης.

❗ Εάν δεν είναι δυνατή η αφαίρεση του ενιαίου καθίσματος από τις υποδοχές στερέωσης, το ενιαίο κάθισμα ενδέχεται να έχει μαγκώσει στο σύστημα στερέωσης καθίσματος. Αυτό μπορεί να συμβεί σε περίπτωση υπερβολικά μεγάλης κλίσης του ενιαίου καθίσματος προς τα πίσω.

Εάν δεν είναι δυνατή η αφαίρεση του ενιαίου καθίσματος από τις υποδοχές στερέωσης, εκτελέστε την ακόλουθη διαδικασία:

- ▶ Αναδιπλώστε το ενιαίο κάθισμα προς τα μπροστά, χωρίς να το ασφαλίσετε.
- ▶ Τραβήξτε το ενιαίο κάθισμα ξανά από τη λαβή απασφάλισης ② προς τα πίσω.
- ▶ Γείρετε το ενιαίο κάθισμα ελαφρώς προς τα πίσω και αφαιρέστε το από τις υποδοχές στερέωσης.
- ▶ Για αφαίρεση και αποθήκευση, τοποθετήστε το ενιαίο κάθισμα δίπλα από τις υποδοχές στερέωσης και μετακινήστε το προς τις πίσω πόρτες.

ή

- ▶ Ανασηκώστε το ενιαίο κάθισμα πλευρικά για αποθήκευση.
- ❗ Εφόσον απαιτείται, πρέπει να αφαιρεθούν τα ενιαία καθίσματα μπροστά και πίσω από αυτό.

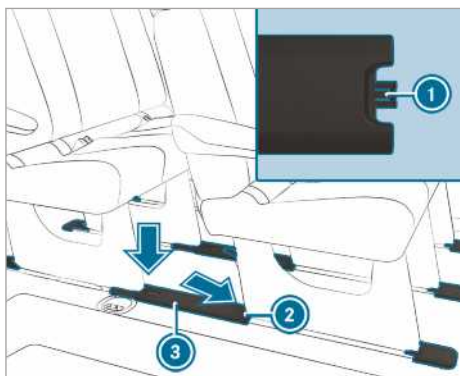

- ▶ **Τοποθέτηση καλυμμάτων των υποδοχών στερέωσης:** Κρατήστε το κάλυμμα ③ κατά τέτοιο τρόπο, ώστε η προεξοχή συγκράτησης ① να έχει φορά προς το πίσω σύστημα στερέωσης καθίσματος ②.
- ▶ Τοποθετήστε το κάλυμμα ③ λοξά προς τα κάτω και τοποθετήστε το πίσω σύστημα στερέωσης καθίσματος ②. Στη συνέχεια, ασφαλίστε το στην υποδοχή στερέωσης.
- ▶ Να βεβαιώνετε μετά την αφαίρεση των πίσω ενιαίων καθισμάτων ότι τα πίσω ενιαία καθίσματα έχουν αποθηκευτεί με ασφάλεια και ότι δεν είναι δυνατή η πώση τους.

Τοποθέτηση πίσω ενιαίου καθίσματος

Η σωστή ασφάλιση του πίσω ενιαίου καθίσματος διασφαλίζεται μόνο εάν τα συστήματα στερέωσης καθίσματος παραμένουν πάντα καθαρά και δεν φέρουν αντικείμενα.

- ① Σε οχήματα με έγκριση επιβατικού οχήματος, τηρείτε το μέγιστο επιτρεπόμενο αριθμό θέσεων καθισμάτων.
- ▶ Αφαιρέστε τα καλύμματα των υποδοχών στερέωσης, όπως περιγράφεται στην ενότητα «Αφαίρεση πίσω ενιαίου καθίσματος».
- ▶ Βεβαιωθείτε ότι δεν υπάρχουν αντικείμενα στα συστήματα στερέωσης καθίσματος και στις υποδοχές στερέωσης.
- ▶ Τοποθετήστε το ενιαίο κάθισμα πίσω από τη θέση τοποθέτησης.
- ▶ Πιάστε το ενιαίο κάθισμα από τις λαβές συγκράτησης και γείρετέ το προς τα πίσω.
- ▶ Μετακινήστε το ενιαίο κάθισμα προς τα μπροστά στους επίπεδους πλαστικούς φορείς.
- ▶ Βεβαιωθείτε ότι έχουν ασφαλίσει οι πίσω βάσεις ενιαίου καθίσματος.

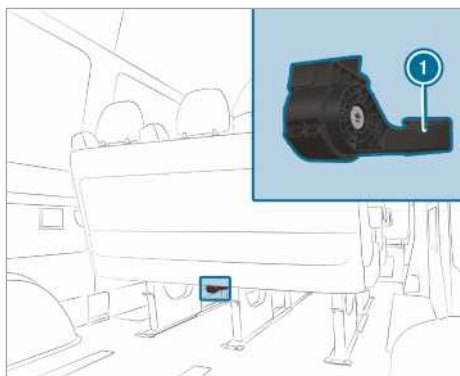

- ▶ Γείρετε το ενιαίο κάθισμα προς τα μπροστά με λίγη φόρα, μέχρι να ασφαλίσει ο μηχανισμός ασφάλισης των μπροστινών βάσεων ενιαίου καθίσματος με το χαρακτηριστικό ήχο. Οι μηχανισμοί κλειδώματος των μπροστινών βάσεων του ενιαίου καθίσματος έχουν ασφαλίσει και οι κόκκινες γλωττίδες στο περίβλημα της λαβής απασφάλισης ① δεν είναι πλέον ορατές.
- ① Εάν είναι ορατές οι κόκκινες γλωττίδες ελέγχου στο περίβλημα της λαβής απασφάλισης, δεν έχει ασφαλίσει σωστά το ενιαίο κάθισμα. Εάν δεν έχει ασφαλίσει σωστά το ενιαίο κάθισμα, εκτελέστε την ακόλουθη διαδικασία:

- ▶ Απασφαλίστε ξανά το ενιαίο κάθισμα και γείρετέ το προς τα μπροστά με λίγη φόρα, μέχρι να ασφαλίσει ο μηχανισμός ασφάλισης των μπροστινών βάσεων ενιαίου καθίσματος με τον χαρακτηριστικό ήχο.
- ▶ Τοποθετήστε τα καλύμματα των υποδοχών στερέωσης, όπως περιγράφεται στην ενότητα «Αφαίρεση πίσω ενιαίου καθίσματος».

Ρύθμιση πλάτης πίσω ενιαίου καθίσματος

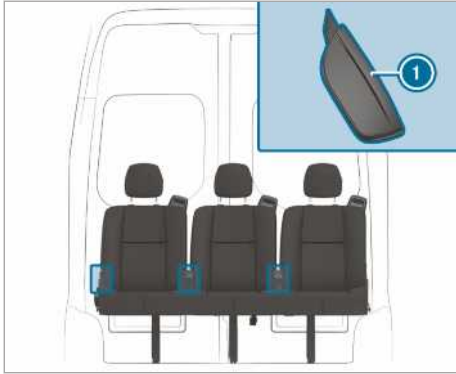

- ▶ Τραβήξτε τη λαβή απασφάλισης για την πλάτη καθίσματος ❶ παρατεταμένα προς τα επάνω.
- ▶ Μετακινήστε την πλάτη καθίσματος στην επιθυμητή θέση.
- ▶ Απελευθερώστε τη λαβή απασφάλισης για την πλάτη καθίσματος ❶ και μετακινήστε ελαφρώς την πλάτη καθίσματος.
Η πλάτη καθίσματος ασφαλίζει.

Προσκέφαλα

Μηχανική ρύθμιση προσκεφάλων

⚠ ΠΡΟΕΙΔΟΠΟΙΗΣΗ Κίνδυνος ατυχήματος λόγω ρυθμίσεων στο όχημα στη διάρκεια της διαδρομής

Στις παρακάτω περιπτώσεις ενδέχεται να χάσετε τον έλεγχο του οχήματος:

- Όταν ρυθμίζετε το κάθισμα οδηγού, το προσκέφαλο, το τιμόνι ή τον καθρέφτη στη διάρκεια της διαδρομής.
- Όταν προσδένετε με τη ζώνη ασφαλείας στη διάρκεια της διαδρομής.
- ▶ Πριν την εκκίνηση του κινητήρα: Ρυθμίστε το κάθισμα οδηγού, το προσκέφαλο, το τιμόνι ή τον καθρέφτη και προσδέθείτε με τη ζώνη ασφαλείας.

⚠ ΠΡΟΕΙΔΟΠΟΙΗΣΗ Κίνδυνος τραυματισμού από όχι τοποθετημένα ή λάθος ρυθμισμένα προσκέφαλα

Αν τα προσκέφαλα δεν είναι τοποθετημένα ή δεν έχουν ρυθμιστεί σωστά, δεν μπορούν να προσφέρουν την προβλεπόμενη προστασία.

Αυξημένος κίνδυνος τραυματισμού στην περιοχή του κεφαλιού- και του αυχένα, π.χ. σε περίπτωση ατυχήματος ή ελιγμού πέδησης!

- ▶ Οδηγείτε μόνο, όταν τα προσκέφαλα είναι τοποθετημένα.
- ▶ Πριν τη διαδρομή πρέπει να προσέχετε για όλους τους επιβάτες του οχήματος, ώστε το κέντρο του προσκέφαλου να στηρίζει το πίσω μέρος του κεφαλιού στο ύψος των ματιών.

Μην αντιμετωπίσετε τα προσκέφαλα των μπροστινών και πίσω καθισμάτων. Διαφορετικά δεν θα μπορείτε να ρυθμίσετε το ύψος και την κλίση των προσκεφάλων στη σωστή θέση.

Με τη διαμήκη ρύθμιση του προσκεφάλου ρυθμίστε το προσκέφαλο με τέτοιο τρόπο, ώστε να βρίσκεται όσο το δυνατόν πιο κοντά στο πίσω μέρος του κεφαλιού (του καθήμενου).

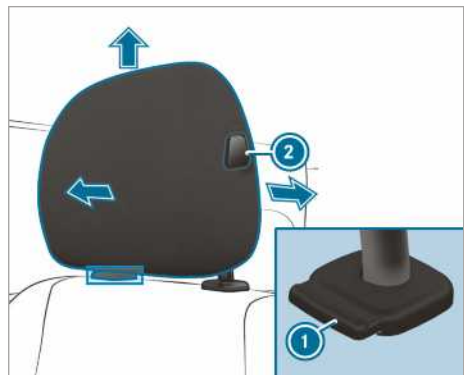

Προσκέφαλο (Παράδειγμα προσκεφάλου ανέσεων στο κάθισμα οδηγού)

- ▶ **Ανέβασμα:** Τραβήξτε το προσκέφαλο προς τα επάνω στην επιθυμητή θέση και βεβαιωθείτε ότι το προσκέφαλο έχει ασφαλίσει. Χρησιμοποιείτε το προσκέφαλο μόνο όταν είναι ασφαλισμένο.
- ▶ **Ρύθμιση πιο χαμηλά:** Πατήστε το κουμπί απασφάλισης ❶ και ωθήστε το προσκέφαλο προς τα κάτω στην επιθυμητή θέση και βεβαιωθείτε ότι το προσκέφαλο είναι ασφαλισμένο. Χρησιμοποιείτε το προσκέφαλο μόνο όταν είναι ασφαλισμένο.
- ▶ **Ρύθμιση προς τα μπροστά:** Πιέστε το κουμπί απασφάλισης ❷ και τραβήξτε το προσκέ-

φαλο προς τα μπροστά, μέχρι να ασφαλίσει στην επιθυμητή θέση.

- ▶ **Ρύθμιση προς τα πίσω:** Πατήστε το κουμπι απασφάλισης ② και ωθήστε το προσκέφαλο προς τα πίσω στην επιθυμητή θέση.

① Ανάλογα με την έκδοση του προσκέφαλου, ενδέχεται να μην είναι διαθέσιμες ορισμένες δυνατότητες ρύθμισης.

Ενεργοποίηση και απενεργοποίηση θέρμανσης καθίσματος

⚠ ΠΡΟΕΙΔΟΠΟΙΗΣΗ Κίνδυνος εγκαυμάτων από επανειλημμένη ενεργοποίηση της θέρμανσης καθίσματος

Αν ενεργοποιείτε επανειλημμένα τη θέρμανση καθίσματος, μπορεί να αυξηθεί υπερβολικά η θερμοκρασία στην έδρα καθίσματος και στα επιθέματα πλάτης καθίσματος.

Αν ο χρήστης έχει περιορισμένη αίσθηση της θερμοκρασίας ή αντανακλαστικά σε αυξημένες θερμοκρασίες, αυτό μπορεί να προξενήσει δυσμενείς επιδράσεις στην υγεία ή και τραυματισμούς παρόμοιους με εγκαύματα.

- ▶ Μην ενεργοποιείτε επανειλημμένα τη θέρμανση καθίσματος.

Για την προστασία έναντι υπερθέρμανσης, η θέρμανση καθίσματος μπορεί να απενεργοποιείται ορισμένες φορές μετά από επανειλημμένη επανενεργοποίηση.

❗ ΟΔΗΓΙΑ Ζημιά καθισμάτων από αντικείμενα ή έγγραφα με ενεργοποιημένη θέρμανση καθίσματος

Εάν έχει ενεργοποιηθεί η θέρμανση καθίσματος, ενδέχεται να συσσωρευτεί θερμότητα από αντικείμενα ή έγγραφα στα καθίσματα, π.χ. στην έδρα καθίσματος ή σε παιδικά καθίσματα. Έτσι, ενδέχεται να υποστεί βλάβη η επιφάνεια του καθίσματος.

- ▶ Βεβαιωθείτε ότι δεν υπάρχουν αντικείμενα ή έγγραφα στα καθίσματα με ενεργοποιημένη θέρμανση καθίσματος.

Προϋποθέσεις

- Η τροφοδοσία τάσης είναι ενεργοποιημένη.

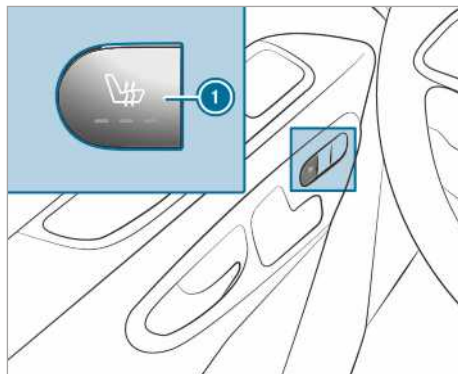

▶ **Ενεργοποίηση:** Πατήστε το πλήκτρο ①. Όλες οι ενδεικτικές λυχνίες στο πλήκτρο ανάβουν.

▶ **Μείωση βαθμίδας:** Πατήστε επανειλημμένα το πλήκτρο ①, μέχρι να επιτευχθεί η επιθυμητή βαθμίδα θέρμανσης. Ανάλογα με τη βαθμίδα θέρμανσης, ανάβουν μία έως τρεις ενδεικτικές λυχνίες.

▶ **Απενεργοποίηση:** Πατήστε επανειλημμένα το πλήκτρο ①, μέχρι να σβήσουν όλες οι ενδεικτικές λυχνίες.

① Η ένταση της θέρμανσης καθίσματος μειώνεται αυτόματα από τις τρεις βαθμίδες θέρμανσης μετά από 8, 10 και 20 λεπτά, μέχρι την απενεργοποίηση της θέρμανσης καθίσματος.

Ρύθμιση τιμονιού

⚠ ΠΡΟΕΙΔΟΠΟΙΗΣΗ Κίνδυνος ατυχήματος λόγω ρυθμίσεων στο όχημα στη διάρκεια της διαδρομής

Στις παρακάτω περιπτώσεις ενδέχεται να χάσετε τον έλεγχο του οχήματος:

- Όταν ρυθμίζετε το κάθισμα οδηγού, το προσκέφαλο, το τιμόνι ή τον καθρέφτη στη διάρκεια της διαδρομής.
- Όταν προσδένετε με τη ζώνη ασφαλείας στη διάρκεια της διαδρομής.

▶ Πριν την εκκίνηση του κινητήρα: Ρυθμίστε το κάθισμα οδηγού, το προσκέφαλο, το τιμόνι ή τον καθρέφτη και προσδεθείτε με τη ζώνη ασφαλείας.

▲ ΠΡΟΕΙΔΟΠΟΙΗΣΗ Κίνδυνος να παγιδευτούν παιδιά κατά τη ρύθμιση του τιμονιού

Αν ρυθμίσουν το τιμόνι παιδιά, ενδέχεται να παγιδευτούν.

- ▶ Μην αφήνετε ποτέ παιδιά εντός του οχήματος χωρίς επίβλεψη.
- ▶ Όταν εγκαταλείπετε το όχημα, παίρνετε πάντα μαζί σας το κλειδί και κλειδώνετε το όχημα.

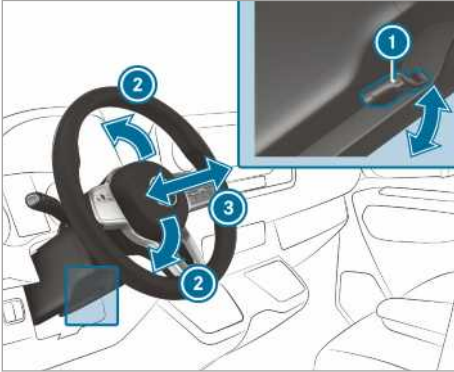

- ① Μοχλός
- ② Ύψος κολόνας τιμονιού
- ③ Διαμήκης κατεύθυνση κολόνας τιμονιού

▶ **Ρύθμιση τιμονιού:** Αναδιπλώστε τον μοχλό

- ① μέχρι τέρμα προς τα κάτω. Το τιμόνι έχει απασφαλιστεί.

▶ Ρυθμίστε το τιμόνι στην επιθυμητή θέση.

▶ Τραβήξτε τον μοχλό ① μέχρι τέρμα προς τα επάνω. Το τιμόνι έχει ασφαλιστεί.

Δυνατότητες αποθήκευσης

Πληροφορία σχετικά με τις οδηγίες φόρτωσης

▲ Κίνδυνος Κίνδυνος δηλητηρίασης από καυσάερια

Οι κινητήρες εσωτερικής καύσης εκπέμπουν δηλητηριώδη καυσάερια, όπως π.χ. μονοξειδίο του άνθρακα. Αν η πίσω πόρτα είναι ανοιχτή, ενώ ο κινητήρας είναι σε λειτουργία, ιδιαίτερα κατά την πορεία, μπορεί να εισχωρήσουν καυσάερια στον εσωτερικό χώρο του οχήματος.

- ▶ Απενεργοποιείτε πάντα τον κινητήρα πριν από το άνοιγμα της πίσω πόρτας.
- ▶ Μην οδηγείτε ποτέ με ανοιχτή πίσω πόρτα.

▲ ΠΡΟΕΙΔΟΠΟΙΗΣΗ Κίνδυνος τραυματισμού λόγω μη στερεωμένων αντικειμένων στο όχημα

Τα αντικείμενα τα οποία δεν είναι στερεωμένα ή επαρκώς στερεωμένα ενδέχεται να ολισθήσουν, να αναποδογυρίσουν ή να ανατραπούν και να χτυπήσουν τους επιβάτες του οχήματος.

Αυτό ισχύει επίσης για:

- Αποσκευές ή φορτία
- Καθίσματα τα οποία έχουν αφαιρεθεί και κατ' εξαίρεση μεταφέρονται στο όχημα.

Εγκυμονεί κίνδυνος τραυματισμού, ειδικά σε περίπτωση ελιγμών πέδησης ή απότομης αλλαγής κατεύθυνσης!

- ▶ Αποθηκεύετε πάντα τα αντικείμενα έτσι ώστε να μην υπάρχει πιθανότητα να ανατραπούν.
- ▶ Πριν τη διαδρομή, ασφαλίστε τα αντικείμενα, τις αποσκευές ή τα φορτία ένα-να ολισθησης ή ανατροπής.
- ▶ Όταν αφαιρείτε τα καθίσματα, φυλάσσετε τα κατά προτίμηση εκτός του οχήματος.

▲ ΠΡΟΕΙΔΟΠΟΙΗΣΗ Κίνδυνος τραυματισμού από ακατάλληλη στοιβάξη αντικειμένων

Αν στοιβάξετε με ακατάλληλο τρόπο αντικείμενα στον εσωτερικό χώρο οχήματος, μπορούν να φύγουν από τη θέση τους ή να εκσφενδονιστούν τραυματίζοντας επιβάτες του οχήματος. Επιπλέον, ποτηροθήκες, ανοιχτές θήκες και υποδοχές κινητού τηλεφώνου δεν θα μπορούν σίγουρα να συγκρατήσουν τα αντικείμενα που είναι τοποθετημένα σε αυτές σε περίπτωση ατυχήματος.

Εγκυμονεί κίνδυνος τραυματισμού, ειδικά σε περίπτωση ελιγμών πέδησης ή απότομης αλλαγής κατεύθυνσης!

- ▶ Στοιβάξτε πάντα αντικείμενα με τέτοιο τρόπο ώστε να μην μπορούν να εκσφενδονιστούν σε αυτές ή παρόμοιες περιπτώσεις.

- ▶ Διασφαλίζετε πάντα ότι δεν προεξέχουν αντικείμενα από θήκες, δίχτυα αποσκευών ή δίχτυα αποθήκευσης.
- ▶ Πριν από την έναρξη της διαδρομής, κλείνετε όσες θήκες κλείνουν.
- ▶ Φυλάτε τα βαριά, σκληρά, κοφτερά, αιχμηρά, εύθραυστα ή πολύ μεγάλα αντικείμενα μονίμως στο χώρο φόρτωσης και ασφαλιζέτε τα.

A ΠΡΟΕΙΔΟΠΟΙΗΣΗ Κίνδυνος εγκαύματος από τις απολήξεις σωλήνων καυσαερίων και τα πλαίσια συγκράτησης τελικών σωλήνων

Στις απολήξεις σωλήνων καυσαερίων και στα πλαίσια συγκράτησης τελικών σωλήνων ενδέχεται να αναπτυχθούν εξαιρετικά υψηλές θερμοκρασίες. Σε περίπτωση επαφής με αυτά τα εξαρτήματα του οχήματος, ενδέχεται να προκληθούν εγκαύματα.

- ▶ Να είστε πάντα ιδιαίτερα προσεκτικοί στην περιοχή των απολήξεων σωλήνων καυσαερίων και των πλαισίων συγκράτησης τελικών σωλήνων και να επιβλέπετε ειδικά τα παιδιά.
- ▶ Πριν από την επαφή, αφήνετε τα εξαρτήματα του οχήματος να κρυώσουν.

Όταν χρησιμοποιείτε φορέα οροφής, λαμβάνετε υπόψη το μέγιστο φορτίο οροφής και τη μέγιστη φέρουσα ικανότητα φορτίου του φορέα οροφής.

Πληροφορίες σχετικά με το μέγιστο φορτίο οροφής θα βρείτε στο κεφάλαιο "Τεχνικά χαρακτηριστικά" και σχετικά με τους φορείς οροφής στην ενότητα "Συστήματα φορέων" .

Όταν μεταφέρετε φορτίο στην οροφή και αυτό προεξέχει από την ακμή της οροφής κατά περισσότερο από 40 cm, ενδέχεται να επηρεαστεί δυσμενώς η λειτουργία των συστημάτων οδήγησης που χρησιμοποιούν κάμερες και του αισθητήρα του εσωτερικού καθρέφτη. Γι' αυτόν το λόγο, φροντίζετε ώστε το φορτίο να μην προεξέχει κατά περισσότερο από 40 cm.

Η οδική συμπεριφορά του οχήματός σας εξαρτάται από την κατανομή του φορτίου. Γι' αυτόν το λόγο, λαμβάνετε υπόψη τις παρακάτω οδηγίες κατά τη φόρτωση:

- Το μεικτό βάρος του οχήματος, συμπεριλαμβανομένου του βάρους των επιβατών, δεν πρέπει να υπερβαίνει την επιτρεπόμενη συν-

ολική μάζα ή τα επιτρεπόμενα φορτία αξόνων του οχήματος.

- Μην φορτώνετε αντικείμενα πάνω από την επάνω ακμή των πλατών των καθισμάτων.
- Εφόσον είναι δυνατό, μεταφέρετε το φορτίο πάντα στο χώρο φόρτωσης.
- Ασφαλιζέτε το φορτίο με τους κρίκους πρόσδεσης και κατανεμέτε το σε αυτούς ομοιόμορφα.
- Χρησιμοποιείτε κρίκους πρόσδεσης και υλικά στερέωσης που ενδεικνύονται για το βάρος και το μέγεθος του φορτίου.

Επισκόπηση των μπροστινών θηκών μικροαντικειμένων

Επισκόπηση των μπροστινών θηκών μικροαντικειμένων

Λάβετε υπόψη τις οδηγίες σχετικά με τη φόρτωση του οχήματος (→ σελίδα 83).

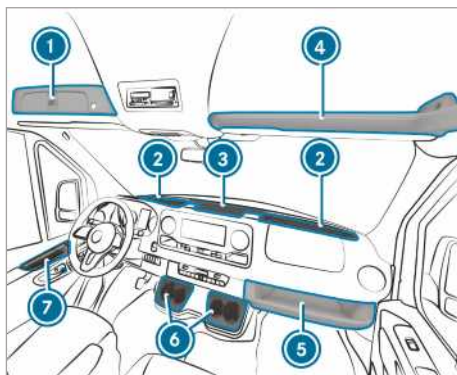

- ① Θήκη που κλειδώνει πάνω από το μπροστινό παρμπρίζ (→ σελίδα 85)
- ② Θήκη μικροαντικειμένων μπροστινού παρμπρίζ με δύο ποτηροθήκες/θήκη σταχτοδοχείου
Ανάλογα με την έκδοση, θήκη μικροαντικειμένων με καπάκι (→ σελίδα 85)
- ③ Θήκη μικροαντικειμένων κεντρικής κονσόλας με θύρα USB, διεπαφή φόρτισης, διεπαφή NFC και πρίζα 12 V
- ④ Θήκη μικροαντικειμένων πάνω από το μπροστινό παρμπρίζ (μέγιστη φέρουσα ικανότητα 2,5 kg)
- ⑤ Θήκη μικροαντικειμένων πλευράς συνοδηγού (μέγιστη φέρουσα ικανότητα 5 kg)

- ⑥ Ποτηροθήκη
- ⑦ Θήκη μικροαντικειμένων στις πόρτες

Άνοιγμα και κλείσιμο θήκης μικροαντικειμένων κεντρικής κονσόλας/μπροστινού παρμπρίζ

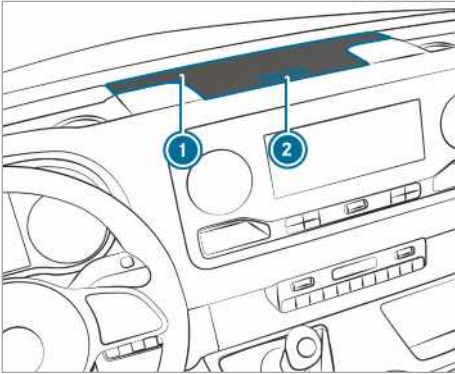

Καπάκι θήκης μικροαντικειμένων (παράδειγμα στην κεντρική κονσόλα)

▶ **Άνοιγμα:** Πίεστε το πλήκτρο ② της θήκης μικροαντικειμένων ①.
Το καπάκι αναδιπλώνεται προς τα επάνω.

▶ **Κλείσιμο:** Αναδιπλώστε το καπάκι προς τα κάτω.

- ① Ανάλογα με την έκδοση, οι θήκες μικροαντικειμένων του μπροστινού παρμπρίζ διαθέτουν καπάκι.

Άνοιγμα ή κλείσιμο της θήκης πάνω από το μπροστινό παρμπρίζ

Μπορείτε να κλειδώσετε ή να ξεκλειδώσετε τη θήκη μικροαντικειμένων με το κλειδί έκτακτης ανάγκης (→ σελίδα 49).

Άνοιγμα

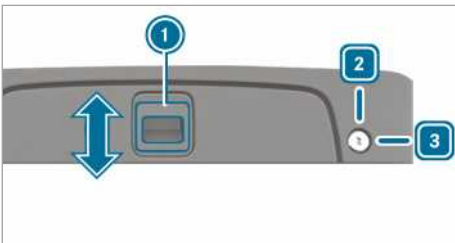

▶ **Ξεκλειδώμα:** Περιστρέψτε το κλειδί έκτακτης ανάγκης δεξιόστροφα στη θέση ③.

- ▶ Ωθήστε τη λαβή ① προς την κατεύθυνση του βέλους προς τα επάνω.
- ▶ Στρέψτε το καπάκι προς τα επάνω.

Κλείσιμο

- ▶ Αναδιπλώστε το καπάκι προς τα κάτω και ωθήστε τη λαβή ① προς την κατεύθυνση του βέλους, προς τα κάτω.
- ▶ **Κλειδώμα:** Περιστρέψτε το κλειδί έκτακτης ανάγκης αριστερόστροφα στη θέση ②.

Άνοιγμα θήκης γυαλιών

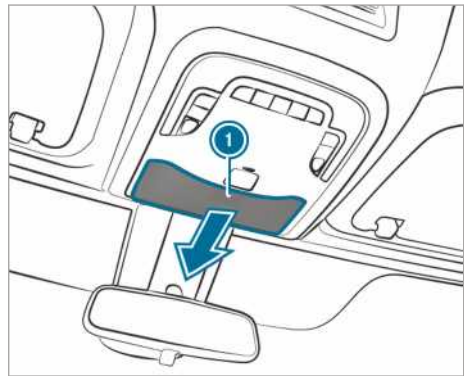

- ▶ Πατήστε το πλήκτρο ①.

Χρήση αποθηκευτικής θήκης

⚠ ΠΡΟΕΙΔΟΠΟΙΗΣΗ Κίνδυνος τραυματισμού από λάθος φυλαγμένη ή ανοιχτή αποθηκευτική θήκη

Αν φυλάξετε με ακατάλληλο τρόπο την αποθηκευτική θήκη στον εσωτερικό χώρο οχήματος, μπορεί να φύγει από τη θέση της ή να εκσφενδονιστεί τραυματίζοντας επιβάτες του οχήματος. Επιπλέον, ανοιχτές θήκες δεν θα μπορούν να συγκρατήσουν τα αντικείμενα που είναι τοποθετημένα σε αυτές σε περίπτωση ατυχήματος.

Εγκυμονεί κίνδυνος τραυματισμού, ειδικά σε περίπτωση ελιγμών πέδησης ή απότομης αλλαγής κατεύθυνσης!

- ▶ Στερεώνετε την αποθηκευτική θήκη με τη ζώνη ασφαλείας.
- ▶ Πριν την έναρξη της διαδρομής, κλείνετε το καπάκι της αποθηκευτικής θήκης.
- ▶ Φυλάτε τα βαριά, σκληρά, κοφτερά, αιχμηρά, εύθραυστα ή πολύ μεγάλα

αντικείμενα μονίμως στο χώρο φόρτωσης και ασφαλιζετε τα.

Στερέωση αποθηκευτικής θήκης

Η αποθηκευτική θήκη βρίσκεται κάτω από το ενιαίο κάθισμα συνοδηγού.

Χρησιμοποιείτε την αποθηκευτική θήκη για τα ακόλουθα:

- για την αποθήκευση εγγράφων
 - για την αποθήκευση κινητών τηλεφώνων ή μικροαντικειμένων
 - ως βάση τραπέζιου
- ▶ Αναδιπλώστε την έδρα του ενιαίου καθίσματος συνοδηγού προς τα μπροστά (→ σελίδα 76).
- ▶ Αφαιρέστε την αποθηκευτική θήκη από τη θήκη αποθήκευσης.
- ▶ Επαναφέρετε την έδρα του ενιαίου καθίσματος συνοδηγού (→ σελίδα 76).

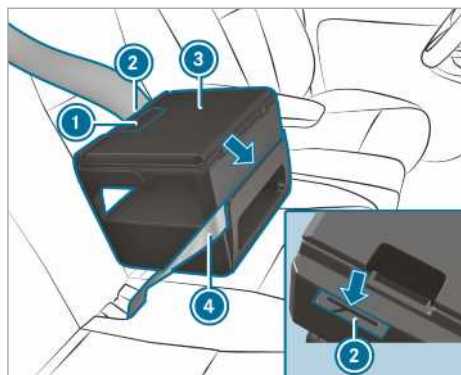

- ▶ Τοποθετήστε την αποθηκευτική θήκη ③ στο κάθισμα.
- ▶ Πιέστε την αποθηκευτική θήκη ③ ελαφρώς προς τα κάτω στην έδρα καθίσματος και ωθήστε την προς τα πίσω στην πλάτη.
- ▶ Διασφαλίστε ότι το άκρο στερέωσης στην κάτω πλευρά της αποθηκευτικής θήκης έχει στερεωθεί μεταξύ της έδρας και της πλάτης καθίσματος.
- ▶ Περάστε τη ζώνη ασφαλείας ④ από την εγκοπή στην μπροστινή πλευρά της αποθηκευτικής θήκης ③.
- ▶ Περάστε τη ζώνη ασφαλείας ④ από την εγκοπή ② στην πίσω πλευρά της αποθηκευτικής θήκης, συσφίξτε και προσδέστε την.

- ▶ Ελέγξτε τη σταθερότητα της αποθηκευτικής θήκης.

Άνοιγμα και κλείσιμο αποθηκευτικής θήκης

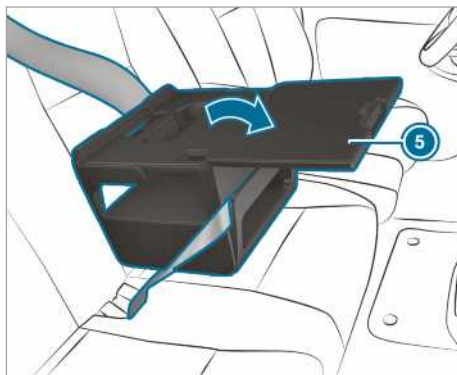

- ▶ **Άνοιγμα:** Τραβήξτε τη λαβή ① και ανοίξτε το καπάκι ⑤ προς την κατεύθυνση του βέλους.
- ▶ Τοποθετήστε αντικείμενα.

① Για πληροφορίες σχετικά με περαιτέρω αξεσουάρ, όπως π.χ. βάση tablet, απευθυνθείτε σε έναν Εξουσιοδοτημένος επισκευαστής Mercedes-Benz.

① Διατηρείτε το καπάκι της αποθηκευτικής θήκης κλειστό κατά τη διάρκεια της οδήγησης.

- ▶ **Κλείσιμο:** Αναδιπλώστε το καπάκι ⑤ προς τα πίσω και κλείστε το, μέχρι να ασφαλίσει η λαβή ①.

Αποθήκευση αποθηκευτικής θήκης

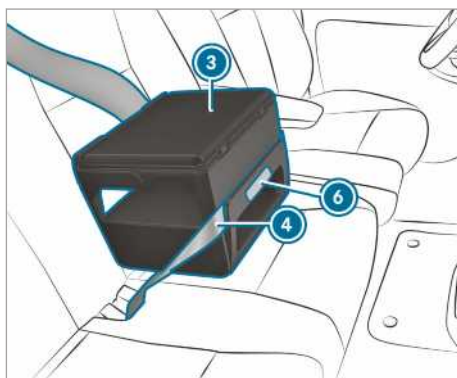

- ▶ Λύστε τη ζώνη ασφαλείας ④.

- ▶ Κρατήστε την αποθηκευτική θήκη ③ στην περιοχή με τη σχετική σήμανση ⑥ και τραβήξτε την σε ευθεία προς τα επάνω. Το άκρο στερέωσης χαλαρώνει από το διάκενο μεταξύ της έδρα και της πλάτης καθίσματος.
- ▶ Αφαιρέστε την αποθηκευτική θήκη ③ από το κάθισμα.
- ▶ Αναδιπλώστε την έδρα του ενιαίου καθίσματος συνοδηγού προς τα μπροστά (→ σελίδα 76).
- ▶ Τοποθετήστε την αποθηκευτική θήκη ③ στη θήκη αποθήκευσης.
- ▶ Επαναφέρετε την έδρα του ενιαίου καθίσματος συνοδηγού (→ σελίδα 76).

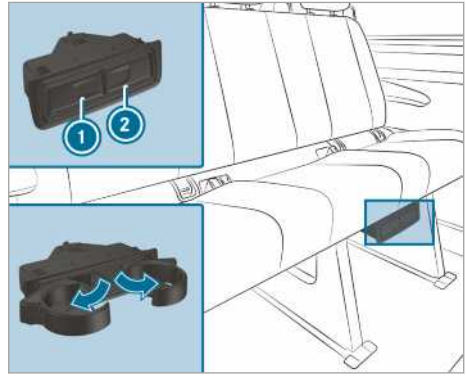

- ▶ **Άνοιγμα:** Πιέστε την ποτηροθήκη ① ή ②.
- ▶ Ανοίξτε την ποτηροθήκη.
- ▶ **Κλείσιμο:** Ωθήστε την ποτηροθήκη ① ή ② προς τα πίσω, μέχρι να ασφαλίσει.

Φιαλοθήκη

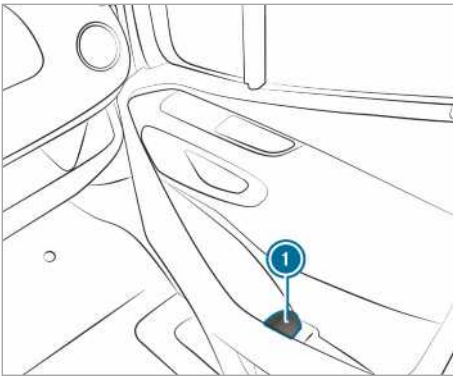

- ① Φιαλοθήκη στις μπροστινές πόρτες (παράδειγμα στην πόρτα συνοδηγού)

Ποτηροθήκη

Άνοιγμα ποτηροθήκης στον χώρο πίσω επιβατών

⚠ ΠΡΟΕΙΔΟΠΟΙΗΣΗ Κίνδυνος τραυματισμού αν έχει τραβηχτεί έξω η ποτηροθήκη κατά την αποβίβαση

Όταν αποβιβάζεστε από το όχημα και έχει τραβηχτεί έξω η ποτηροθήκη στον χώρο πίσω επιβατών, μπορεί να χτυπήσετε πάνω στην ποτηροθήκη.

- ▶ Πριν αποβιβαστείτε, ωθήστε προς τα πίσω την ποτηροθήκη κάτω από το πίσω ενιαίο κάθισμα.

Σταχτοδοχείο και αναπτήρας

Χρήση σταχτοδοχείου

Στη διάρκεια της διαδρομής

- ▶ Αποθηκεύστε το κλειστό σταχτοδοχείο στη διάρκεια της διαδρομής σε μια ποτηροθήκη των θηκών μικροαντικειμένων του μπροστινού παρμπρίζ.
- ▶ Ελέγξτε το σταχτοδοχείο για σταθερή εφαρμογή.
- ⓘ Μην αποθηκεύετε το σταχτοδοχείο στις ποτηροθήκες της κεντρικής κονσόλας. Αυτές δεν επιτρέπουν σταθερή εφαρμογή.

Άνοιγμα

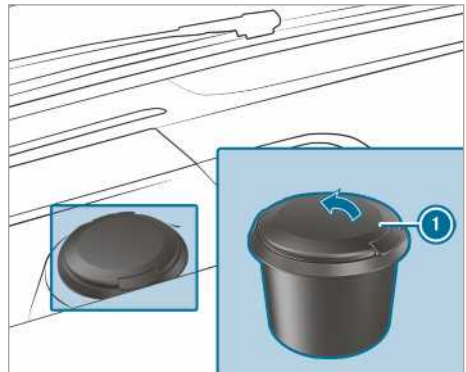

- ▶ Αναδιπλώστε το καπάκι ① προς τα επάνω.

Χρήση αναπήρα στην κεντρική κονσόλα

⚠ ΠΡΟΕΙΔΟΠΟΙΗΣΗ Κίνδυνος πυρκαγιάς και τραυματισμού λόγω καυτού αναπήρα

Αν ακουμπήσετε το καυτό θερμαντικό στοιχείο του αναπήρα ή την καυτή υποδοχή, ενδέχεται να καείτε.

Επιπλέον, ενδέχεται να αναφλεγούν εύφλεκτα υλικά:

- Αν πέσει κάτω ο καυτός αναπήρας.
 - Αν π.χ. παιδιά κρατήσουν τον καυτό αναπήρα κοντά σε αντικείμενα.
- ▶ Πιάνετε πάντα τον αναπήρα από τη λαβή.
 - ▶ Βεβαιωθείτε, ότι τα παιδιά δεν έχουν πρόσβαση στον αναπήρα.
 - ▶ Μην αφήνετε ποτέ παιδιά μέσα στο όχημα χωρίς επίβλεψη.

Προϋποθέσεις

- Η ανάφλεξη είναι ενεργοποιημένη.

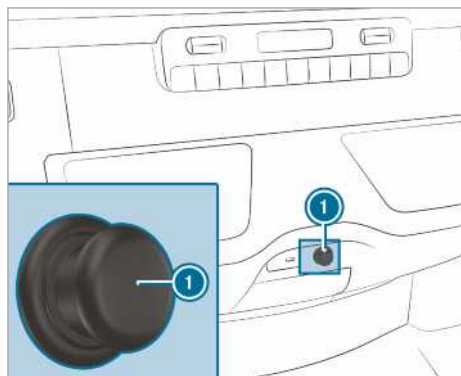

- ▶ Πατήστε τον αναπήρα ①. Όταν το σπείрал πυρακτωθεί, ο αναπήρας επανέρχεται στην αρχική του θέση.

Πρίζες

Χρήση πριζών 12 V στην κεντρική κονσόλα

Προϋποθέσεις

- Συνδέονται αποκλειστικά συσκευές έως 180 W (15 A).

Πρίζα 12 V στη θήκη μικροαντικειμένων

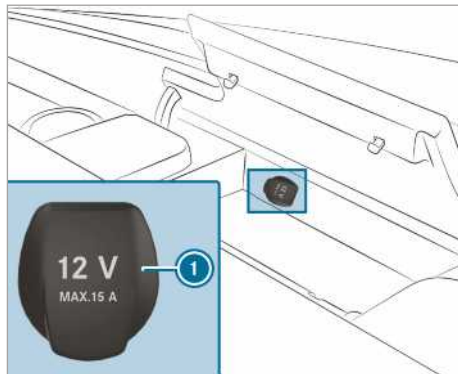

- ▶ Ανοίξτε το καπάκι της θήκης μικροαντικειμένων της κεντρικής κονσόλας (→ σελίδα 85).
- ▶ Ανοίξτε το καπάκι ① της πρίζας.
- ▶ Συνδέστε τη φίσα της συσκευής.

Πρίζα 12 V στην κάτω ζώνη χειριστηρίων

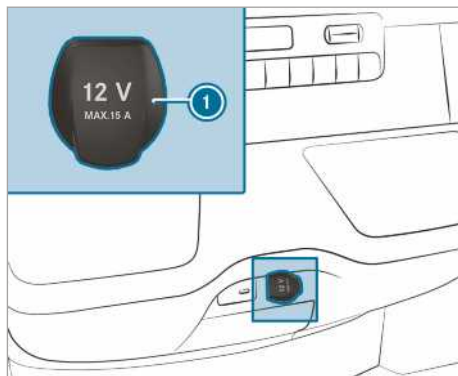

- ▶ Ανοίξτε το καπάκι ① της πρίζας.
- ▶ Συνδέστε τη φίσα της συσκευής.

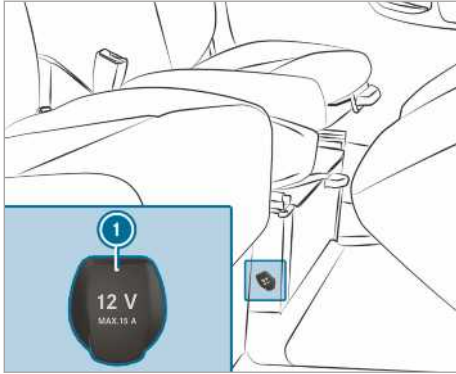
Χρήση πρίζας 12 V στο κάθισμα οδηγού

- ▶ Ανοίξτε το καπάκι ❶ της πρίζας.
- ▶ Συνδέστε τη φίσα της συσκευής.

Οδηγίες για την πρίζα 230 V

! **ΟΔΗΓΙΑ** Πρόκληση ζημιάς στην πρόσθετη μπαταρία από πλήρη εκφόρτιση

Αν κατά την εγκατάλειψη του οχήματος συνδεθεί μια συσκευή υψηλής ισχύος ή είναι χαμηλή η κατάσταση φόρτισης της πρόσθετης μπαταρίας, τότε μπορεί να υποστεί ζημιά η πρόσθετη μπαταρία.

- ▶ Συνδέετε μόνο συσκευές έως το πολύ 150 W.
- ▶ Μην αφήνετε συνδεδεμένες τις συσκευές για περισσότερες από τέσσερις ώρες.

Η πρίζα 230 V προσφέρει μεγάλη ισχύ 150 W, επιτρέποντας έτσι την γρήγορη φόρτιση κινητών τηλεφώνων και τη σύνδεση φορτιστών μπαταριών για εργαλεία.

Τα οχήματα με πρόσθετη μπαταρία διαθέτουν χαρακτηριστικά συμπληρωματικής λειτουργίας. Αφότου εγκαταλείψετε το όχημα, οι συσκευές μπορούν να φορτίζονται για χρονικό διάστημα τεσσάρων ωρών.

Χρήση πρίζας 230 V στην κεντρική κονσόλα

! **ΚΙΝΔΥΝΟΣ** Θανάσιμος κίνδυνος σε περίπτωση ζημιάς στο καλώδιο σύνδεσης ή την πρίζα

Όταν έχει συνδεθεί κατάλληλη συσκευή, ασκείται υψηλή τάση στην πρίζα 230-V. Αν το καλώδιο σύνδεσης ή η πρίζα 230-V έχει βγει από την επένδυση, έχει υποστεί ζημιά ή είναι βρεγμένο/η, υπάρχει κίνδυνος ηλεκτροπληξίας.

- ▶ Χρησιμοποιείτε μόνο στεγνά καλώδια σύνδεσης χωρίς ζημιά.
- ▶ Βεβαιωθείτε, με απενεργοποιημένη μίζα, ότι η πρίζα 230-V είναι στεγνή.
- ▶ Αναθέστε άμεσα τον έλεγχο ή την αντικατάσταση μιας πρίζας 230-V που έχει βγει από την επένδυση ή έχει υποστεί ζημιά σε ένα εξειδικευμένο συνεργείο.
- ▶ Μην εισάγετε ποτέ το καλώδιο σύνδεσης σε πρίζα 230-V που έχει βγει από την επένδυση ή έχει υποστεί ζημιά.

! **ΚΙΝΔΥΝΟΣ** Κίνδυνος θανάτου σε περίπτωση λανθασμένης χρήσης της πρίζας

Παρατηρείται κίνδυνος ηλεκτροπληξίας σε περίπτωση:

- επαφής με το εσωτερικό της πρίζας.
- σύνδεσης ακατάλληλων συσκευών ή αντικειμένων στην πρίζα.
- ▶ Μην αγγίζετε το εσωτερικό της πρίζας.
- ▶ Συνδέετε αποκλειστικά κατάλληλες συσκευές στην πρίζα.

! **ΚΙΝΔΥΝΟΣ** Θανάσιμος κίνδυνος λόγω ηλεκτροπληξίας

Αν καθαρίσετε την πρίζα 230 V με βρεγμένο πανί, μπορεί να υποστείτε ηλεκτροπληξία.

Θανάσιμος κίνδυνος!

Μην καθαρίζετε την περιοχή γύρω από την πρίζα 230 V.

Προϋποθέσεις

- Συνδέονται αποκλειστικά συσκευές με κατάλληλη φίσα που ανταποκρίνονται στα σχετικά πρότυπα της εκάστοτε χώρας.
- Συνδέονται αποκλειστικά συσκευές έως 150 W.
- Δεν χρησιμοποιούνται πολύπριζα.

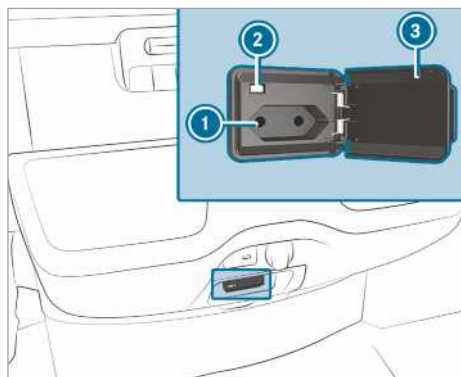

- ▶ Ανοίξτε το κάλυμμα ③.
- ▶ Εισαγάγετε τη φίσα της συσκευής στην πρίζα 230 V ①. Εφόσον επαρκεί η τάση ηλεκτρικού κυκλώματος του οχήματος, ανάβει η ενδεικτική λυχνία ②.

Αν δεν χρησιμοποιήσετε την πρίζα 230 V, κρατήστε κλειστό το κάλυμμα.

Χρήση πριζών στο χώρο φόρτωσης

Προϋποθέσεις

- Συνδέονται αποκλειστικά συσκευές έως 180 W (15 A).

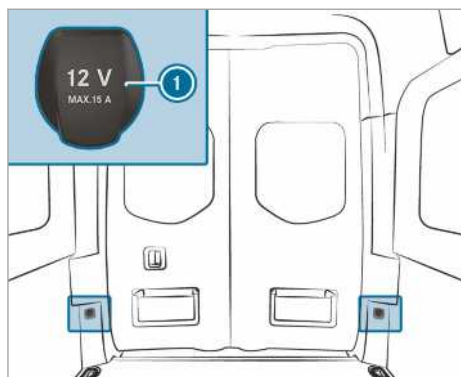

- ▶ Ανοίξτε το καπάκι ① της πρίζας.
- ▶ Συνδέστε τη φίσα της συσκευής.

Φόρτιση κινητού τηλεφώνου μέσω πρίζας USB στο χώρο πίσω επιβατών

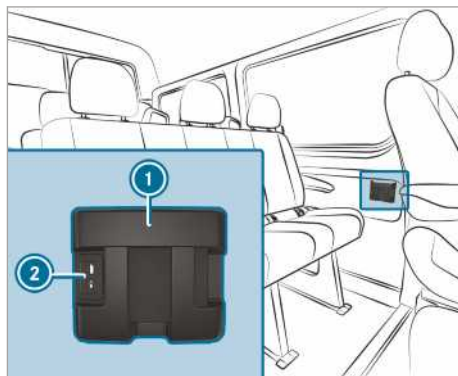

- ▶ Τοποθετήστε το κινητό τηλέφωνο μέσα στη θήκη μικροαντικειμένων ① και συνδέστε το στην πρίζα USB ② για να φορτιστεί.

Ασύρματη φόρτιση του κινητού τηλεφώνου και σύνδεση με την εξωτερική κεραία

Οδηγίες για την ασύρματη φόρτιση του κινητού τηλεφώνου

⚠ ΠΡΟΕΙΔΟΠΟΙΗΣΗ Κίνδυνος τραυματισμού από ακατάλληλη στοίβαξη αντικειμένων

Αν στοιβάξετε με ακατάλληλο τρόπο αντικείμενα στον εσωτερικό χώρο οχήματος, μπορούν να φύγουν από τη θέση τους ή να εκσφενδονιστούν τραυματίζοντας επιβάτες του οχήματος. Επιπλέον, ποτηροθήκες, ανοιχτές θήκες και υποδοχές κινητού τηλεφώνου δεν θα μπορούν σίγουρα να συγκρατήσουν τα αντικείμενα που είναι τοποθετημένα σε αυτές σε περίπτωση ατυχήματος.

Εγκυμονεί κίνδυνος τραυματισμού, ειδικά σε περίπτωση ελιγμών πέδησης ή απότομης αλλαγής κατεύθυνσης!

- ▶ Στοιβάξετε πάντα αντικείμενα με τέτοιο τρόπο ώστε να μην μπορούν να εκσφενδονιστούν σε αυτές ή παρόμοιες περιπτώσεις.
- ▶ Διασφαλίζετε πάντα ότι δεν προεξέχουν αντικείμενα από θήκες, δίχτυα αποσκευών ή δίχτυα αποθήκευσης.
- ▶ Πριν από την έναρξη της διαδρομής, κλείνετε όλες θήκες κλεινούς.

- Φυλάτε τα βαριά, σκληρά, κοφτερά, αιχμηρά, εύθραυστα ή πολύ μεγάλα αντικείμενα μονίμως στο χώρο φόρτωσης και ασφαλιζετε τα.

Λάβετε υπόψη τις οδηγίες για τη φόρτωση του οχήματος.

⚠ ΠΡΟΕΙΔΟΠΟΙΗΣΗ Κίνδυνος πυρκαγιάς λόγω της τοποθέτησης αντικειμένων στη θήκη κινητού τηλεφώνου

Αν τοποθετήσετε αντικείμενα στη θήκη κινητού τηλεφώνου, ενδέχεται αυτά να υπερθερμανθούν ή ακόμα και να πάρουν φωτιά.

- Μην τοποθετείτε άλλα αντικείμενα, ιδιαίτερα μεταλλικά αντικείμενα, στη θήκη κινητού τηλεφώνου.

! ΟΔΗΓΙΑ Ζημιά σε αντικείμενα λόγω της τοποθέτησής τους μέσα στη θήκη κινητού τηλεφώνου

Αν τοποθετηθούν αντικείμενα μέσα στη θήκη κινητού τηλεφώνου, ενδέχεται αυτά να υποστούν ζημιά λόγω ηλεκτρομαγνητικών πεδίων.

- Μην τοποθετείτε πιστωτικές κάρτες, μέσα αποθήκευσης ή άλλα ευαίσθητα στα ηλεκτρομαγνητικά πεδία αντικείμενα μέσα στη θήκη κινητού τηλεφώνου.

! ΟΔΗΓΙΑ Ζημιές στη θήκη κινητού τηλεφώνου λόγω επαφής με υγρά

Αν χυθούν υγρά στη θήκη κινητού τηλεφώνου, ενδέχεται να υποστεί ζημιά η θήκη.

- Προσέξτε, ώστε να μην χυθούν υγρά στη θήκη κινητού τηλεφώνου.

Λάβετε υπόψη σας τις παρακάτω υποδείξεις για την ασύρματη φόρτιση:

- Η λειτουργία φόρτισης είναι διαθέσιμη μόνο με ενεργοποιημένη ανάφλεξη.
- Τα κινητά τηλέφωνα μικρού μεγέθους ενδέχεται να μην μπορούν να φορτιστούν σε όλα τα σημεία της θήκης κινητού τηλεφώνου.
- Τα κινητά τηλέφωνα μεγάλου μεγέθους που δεν ακουμπούν στη θήκη κινητού τηλεφώνου ενδέχεται να μην μπορούν να φορτιστούν.
- Το κινητό τηλέφωνο ενδέχεται να θερμανθεί κατά τη διαδικασία φόρτισης. Αυτό εξαρτάται από τις εφαρμογές (Apps) που εκτελούνται τη δεδομένη στιγμή.

- Για πιο αποτελεσματική φόρτιση, πρέπει να αφαιρείται η προστατευτική θήκη του κινητού τηλεφώνου. Εξαιρούνται προστατευτικές θήκες, οι οποίες είναι διαμορφωμένες για ασύρματη φόρτιση.
- Εφόσον είναι δυνατό, θα πρέπει να χρησιμοποιείται κατά τη φόρτιση το πατάκι τοποθέτησης.

Ασύρματη φόρτιση κινητού τηλεφώνου μπροστά

Προϋποθέσεις

- Το κινητό τηλέφωνο πρέπει να είναι κατάλληλο για τη φόρτιση χωρίς καλώδιο. Για έναν κατάλογο με συμβατά κινητά τηλέφωνα, επισκεφτείτε την ηλεκτρονική διεύθυνση:

<http://www.mercedes-benz.com/connect>

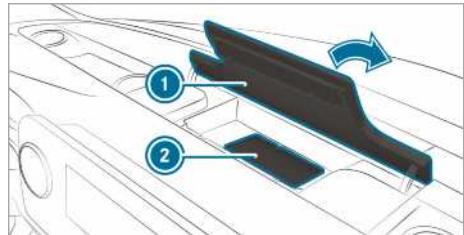

- Ανοίξτε το καπάκι της θήκης μικροαντικειμένων ① επάνω από την οθόνη μέσων.
 - Τοποθετήστε το κινητό τηλέφωνο όσο το δυνατόν κεντρικά, με την οθόνη προς τα πάνω, στο πατάκι τοποθέτησης ②.
- Όταν προβάλλεται το σύμβολο φόρτισης στο σύστημα πολυμέσων, το κινητό τηλέφωνο φορτίζει.

Τυχόν προβλήματα κατά τη φόρτιση προβάλλονται στη μονάδα οθόνης του συστήματος πολυμέσων.

- ⓘ Μπορείτε να αφαιρέτε το πατάκι τοποθέτησης για καθαρισμό, π.χ. με καθαρό, χλιαρό νερό.

Τοποθέτηση ή αφαίρεση για πατάκι ποδιών

⚠ ΠΡΟΕΙΔΟΠΟΙΗΣΗ Κίνδυνος ατυχήματος από αντικείμενα στο χώρο ποδιών του οδηγού

Τα αντικείμενα στο χώρο ποδιών του οδηγού ενδέχεται να περιορίσουν τη διαδρομή των

πεντάλ ή να μπλοκάρουν ένα πεντάλ που έχει πατηθεί.

Κάτι τέτοιο επηρεάζει αρνητικά την ασφάλεια λειτουργίας και κυκλοφορίας του οχήματος.

- ▶ Ασφαλίστε όλα τα αντικείμενα στο όχημα, ώστε να μην είναι δυνατό να καταλήξουν στο χώρο ποδιών του οδηγού.
- ▶ Τοποθετείτε τα πατάκια ποδιών πάντα σταθερά με τον προβλεπόμενο τρόπο, ώστε να διασφαλίζεται πάντα επαρκής χώρος για τα πεντάλ.
- ▶ Μην χρησιμοποιείτε πατάκια ποδιών χωρίς δυνατότητα ασφάλισης και μην τοποθετείτε περισσότερα πατάκια το ένα πάνω στο άλλο.

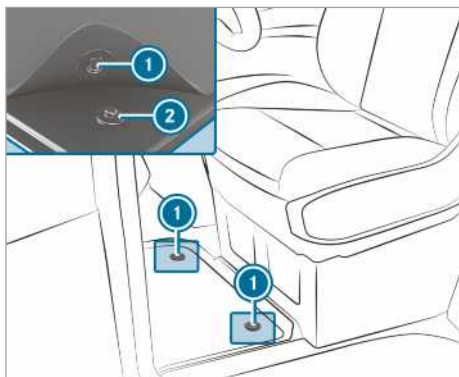

- ▶ **Τοποθέτηση:** Πιέστε τα κουμπιά πίεσης ❶ στις βάσεις ❷.
- ▶ **Αφαίρεση:** Τραβήξτε το πατάκι ποδιών από τις βάσεις ❷.

Εξωτερικός φωτισμός**Οδηγία για την αλλαγή ρύθμισης φωτισμού σε ταξίδια στο εξωτερικό**

Οχήματα με προβολείς αλογόνου ή στατικούς προβολείς LED: Δεν απαιτείται αλλαγή της ρύθμισης των προβολέων. Οι νομικές απαιτήσεις εκπληρώνονται επίσης σε χώρες με κίνηση στο αριστερό ή στο δεξιό ρεύμα του δρόμου.

Οδηγία για τα συστήματα φωτισμού και την ευθύνη σας

Τα διάφορα συστήματα φωτισμού του οχήματος αποτελούν βοηθητικά μέσα. Την ευθύνη για το σωστό φωτισμό του οχήματος ανάλογα με τις συνθήκες φωτός και ορατότητας που επικρατούν, τις νομικές διατάξεις, καθώς και την κατάσταση της κυκλοφορίας τη φέρει ο οδηγός του οχήματος.

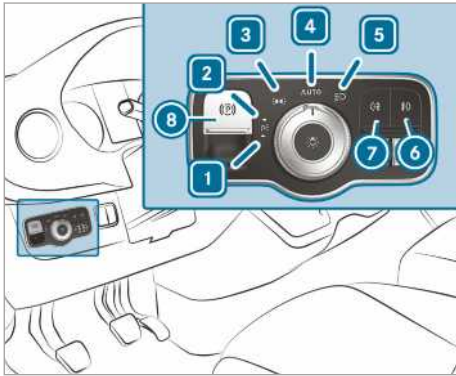
Διακόπτης φώτων**Χειρισμός διακόπτη φώτων**

- ▶ **1** Ενεργοποίηση ή απενεργοποίηση αριστερού φωτισμού στάθμευσης.
- ▶ **2** Ενεργοποίηση ή απενεργοποίηση δεξιού φωτισμού στάθμευσης.
- ▶ **3** Ενεργοποίηση ή απενεργοποίηση φωτισμού στάσης, φωτισμού πινακίδων και οργάνων.
- ▶ **4** **AUTO** Ενεργοποίηση ή απενεργοποίηση αυτόματου φωτισμού πορείας/φώτων ημερήσιων διαδρομών (προτιμώμενη θέση διακόπτη φώτων)
- ▶ **5** Ενεργοποίηση ή απενεργοποίηση φωτισμού διασταύρωσης/φωτισμού μεγάλης σκάλας.

- ▶ **6** Ενεργοποίηση ή απενεργοποίηση φωτισμού ομίχλης.
- ▶ **7** Ενεργοποίηση ή απενεργοποίηση πίσω φωτός ομίχλης.
- ▶ **8** Ενεργοποίηση ή λύσιμο του ηλεκτρικού φρένου στάθμευσης(→ σελίδα 165)
- ▶ **i** Εάν ακουστεί ένας προειδοποιητικός ήχος κατά την αποβίβαση από το όχημα, ενδέχεται να είναι ενεργοποιημένα τα φώτα.
- ▶ **i** Όταν ενεργοποιείτε το φωτισμό στάθμευσης, στην επιλεγμένη πλευρά του οχήματος ανάβει ο φωτισμός στάσης με μειωμένη ένταση. Ο χειρισμός του φωτισμού φλας, του φωτισμού μεγάλης σκάλας και του σινιάλου φώτων πραγματοποιείται με το διακόπτη πολλαπλών λειτουργιών (→ σελίδα 95).

❗ ΟΔΗΓΙΑ Αποφόρτιση μπαταρίας λόγω λειτουργίας του φωτισμού στάσης

Η παρατεταμένη λειτουργία του φωτισμού στάσης επιβαρύνει την μπαταρία.

- ▶ Εφόσον είναι δυνατό, ενεργοποιήστε το φωτισμό στάθμευσης δεξιά ή αριστερά .

Σε περίπτωση έντονης εκφόρτισης της μπαταρίας, ο φωτισμός στάσης ή στάθμευσης απενεργοποιείται αυτόματα, ώστε να διασφαλιστεί η ικανότητα εκκίνησης του οχήματος.

Λειτουργία του αυτόματου φωτισμού πορείας**⚠ ΠΡΟΕΙΔΟΠΟΙΗΣΗ** Κίνδυνος ατυχήματος λόγω απενεργοποιημένου φωτισμού διασταύρωσης σε συνθήκες μειωμένης ορατότητας

Όταν ο διακόπτης φώτων βρίσκεται στη θέση **AUTO**, ο φωτισμός διασταύρωσης δεν ενεργοποιείται αυτόματα σε περίπτωση ομίχλης, χιονιού και άλλων συνθηκών μειωμένης ορατότητας, π.χ. ψεκασμού.

- ▶ Σε τέτοιες περιπτώσεις, περιστρέψετε το διακόπτη φώτων στη θέση .

Ο αυτόματος φωτισμός πορείας αποτελεί ένα βοηθητικό μέσο. Την ευθύνη για το φωτισμό του οχήματος την έχετε εσείς. Σε περίπτωση ομίχλης, χιονιού ή ψεκαζόμενου νερού από άλλα οχήματα, περιστρέψετε το διακόπτη φώτων γρήγορα από τη θέση **AUTO** στη θέση . Διαφορετικά, θα διακοπεί για σύντομο χρονικό διάστημα ο φωτισμός πορείας.

Ενεργοποίηση αυτόματου φωτισμού πορείας:

- Περιστρέψτε τον διακόπτη φώτων στη θέση **Auto**. Ενεργοποίηση τροφοδοσίας τάσης: Ο φωτισμός στάσης ενεργοποιείται ή απενεργοποιείται αυτόματα, ανάλογα με τη φωτεινότητα του περιβάλλοντος.

Τα φώτα ημερησίων διαδρομών είναι ενεργοποιημένα όταν λειτουργεί ο κινητήρας. Ο φωτισμός στάσης και ο φωτισμός διασταύρωσης ενεργοποιούνται ή απενεργοποιούνται πρόσθετα ανάλογα με τη φωτεινότητα του περιβάλλοντος.

Σε περίπτωση που είναι ενεργοποιημένος ο φωτισμός διασταύρωσης, ανάβει η ενδεικτική λυχνία  στο όργανο πολλαπλών ενδείξεων.

Ενεργοποίηση ή απενεργοποίηση φωτισμού ομίχλης και πίσω φωτός ομίχλης

Προϋποθέσεις

- Ο διακόπτης φώτων βρίσκεται στη θέση  ή **Auto**.
- Η τροφοδοσία τάσης ή ο κινητήρας έχει ενεργοποιηθεί.

▶ **Ενεργοποίηση ή απενεργοποίηση φωτισμού ομίχλης:** Πατήστε το πλήκτρο .

▶ **Ενεργοποίηση ή απενεργοποίηση πίσω φωτός ομίχλης:** Πατήστε το πλήκτρο .

Λαμβάνετε υπόψη τους κανονισμούς κάθε χώρας σχετικά με τη χρήση των πίσω φώτων ομίχλης.

Ρύθμιση ακτίνας προβολών

Προϋποθέσεις

- Ο κινητήρας βρίσκεται σε λειτουργία.

Με τον ρυθμιστή ακτίνας προβολών μπορείτε να προσαρμόσετε την ακτίνα φωτισμού των προβολών ανάλογα με την κατάσταση φορτίου του οχήματος. Όταν τα καθίσματα είναι κατειλημμένα ή όταν φορτώνετε ή ξεφορτώνετε τον χώρο φόρτωσης, η ακτίνα φωτισμού αλλάζει. Έτσι, ενδέχεται να επιδεινωθούν οι συνθήκες φωτισμού, καθώς και να θαμπώνονται οι οδηγοί των οχημάτων στο αντίθετο ρεύμα κυκλοφορίας.

- ◻ Η ακτίνα προβολών ρυθμίζεται αυτόματα σε οχήματα με προβολείς LED.

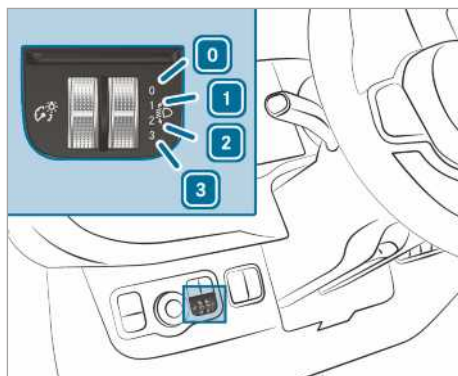

- 0 Καθίσμα οδηγού και καθίσμα συνοδηγού κατειλημμένα
- 1 Καθίσμα οδηγού, καθίσμα συνοδηγού και πίσω καθίσματα κατειλημμένα
- 2 Καθίσμα οδηγού, καθίσμα συνοδηγού και πίσω καθίσματα κατειλημμένα, χώρος ή επιφάνεια φόρτωσης φορτωμένα
- 3 Καθίσμα οδηγού και καθίσμα συνοδηγού κατειλημμένα και μέγιστο επιτρεπόμενο φορτίο πίσω άξονα

▶ Περιστρέψτε τον ρυθμιστή ακτίνας προβολών στην αντίστοιχη θέση.

Το οδόστρωμα πρέπει να φωτίζεται στα 40 m έως 100 m και ο φωτισμός διασταύρωσης δεν επιτρέπεται να θαμπώνει τους οδηγούς στο αντίθετο ρεύμα κυκλοφορίας.

▶ Σε μη φορτωμένο όχημα, επιλέγετε τη θέση .

Χειρισμός διακόπτη πολλαπλών λειτουργιών για το φως

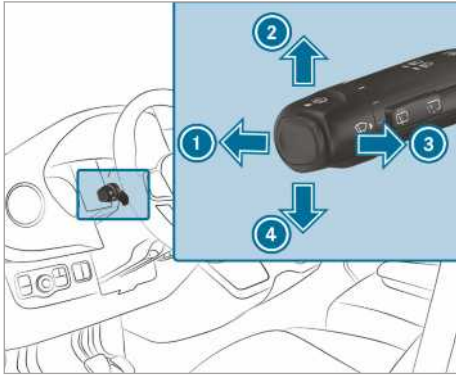

- ❶ Φωτισμός μεγάλης σκάλας
- ❷ Δεξιός φωτισμός φλας
- ❸ Σιγιάλο φώτων
- ❹ Αριστερός φωτισμός φλας

- ▶ **Χρήση φλας:** Πατήστε το διακόπτη πολλαπλών λειτουργιών προς την επιθυμητή κατεύθυνση ❷ ή ❹ μέχρι να ασφαλίσει. Σε μεγαλύτερες κινήσεις περιστροφής ο διακόπτης πολλαπλών λειτουργιών επαναφέρεται στη θέση του αυτόματα.
- ▶ **Σύντομη χρήση φλας:** Αγγίξτε ελαφριά το διακόπτη πολλαπλών λειτουργιών προς την επιθυμητή κατεύθυνση ❷ ή ❹. Το αντίστοιχο φως φλας αναβοσβήνει τρεις φορές.
- ▶ **Ενεργοποίηση φωτισμού μεγάλης σκάλας:** Ενεργοποιήστε το φωτισμό διασταύρωσης (→ σελίδα 93).
- ▶ Πατήστε το διακόπτη πολλαπλών λειτουργιών προς τα μπροστά ❶.
Η ενδεικτική λυχνία  στο όργανο πολλαπλών ενδείξεων ανάβει. Ο διακόπτης πολλαπλών λειτουργιών επαναφέρεται στην αρχική του θέση.
- ❶ Ο φωτισμός μεγάλης σκάλας ενεργοποιείται στη θέση **αυτο** μόνο στο σκοτάδι και κατά τη λειτουργία κινητήρα.
- ▶ **Απενεργοποίηση φωτισμού μεγάλης σκάλας:** Πιέστε το διακόπτη πολλαπλών λειτουργιών προς τα εμπρός ❶ ή τραβήξτε τον σύντομα προς την κατεύθυνση του βέλους ❸ (Το

σιγιάλο φώτων απενεργοποιεί το φωτισμό μεγάλης σκάλας).
Η ενδεικτική λυχνία  στο όργανο πολλαπλών ενδείξεων σβήνει. Ο διακόπτης πολλαπλών λειτουργιών επαναφέρεται στην αρχική του θέση.

- ❶ **Οχήματα με σύστημα υποβοήθησης φωτισμού μεγάλης σκάλας:** Όταν το σύστημα υποβοήθησης φωτισμού μεγάλης σκάλας είναι ενεργοποιημένο, ρυθμίζει την ενεργοποίηση και την απενεργοποίηση του φωτισμού μεγάλης σκάλας (→ σελίδα 96).
- ▶ **Ενεργοποίηση σιγιάλου φώτων:** Ενεργοποιήστε την παροχή ρεύματος ή την ανάφλεξη.
- ▶ Τραβήξτε για σύντομο χρονικό διάστημα το διακόπτη πολλαπλών λειτουργιών προς την κατεύθυνση του βέλους ❸.

Ενεργοποίηση ή απενεργοποίηση συστήματος αλάρμ

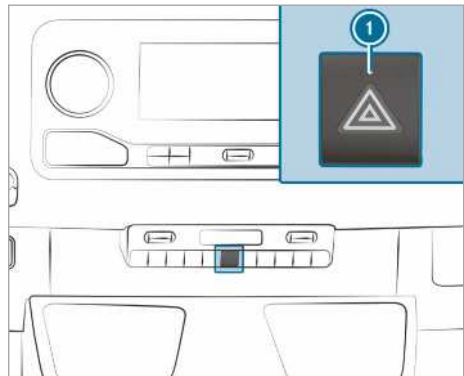

- ▶ **Ενεργοποίηση και απενεργοποίηση:** Πατήστε το πλήκτρο ❶.

Όταν χρησιμοποιείτε τα φλας με ενεργοποιημένο σύστημα αλάρμ, ανάβουν μόνο τα φλας στην αντίστοιχη πλευρά του οχήματος.

Το φως έκτακτης ανάγκης (αλάρμ) ενεργοποιείται αυτόματα στις εξής καταστάσεις:

- Ο αερόσακος ενεργοποιήθηκε.
- Το όχημα φρέναρε απότομα από ταχύτητα κίνησης άνω των 70 km/h έως την ακινητοποίηση του οχήματος.

Αν το σύστημα αλάρμ έχει ενεργοποιηθεί αυτόματα, πατήστε το διακόπτη αλάρμ ❶ για να απενεργοποιηθεί.

Το φως έκτακτης ανάγκης (αλάρμ) απενεργοποιείται αυτόματα, όταν το όχημα μετά από πλήρη πέδηση αναπτύξει ξανά ταχύτητα κίνησης άνω των 70 km/h.

- ❶ Το σύστημα αλάρμ λειτουργεί και με απενεργοποιημένη ανάφλεξη.

Λειτουργία του φωτισμού αλλαγής κατεύθυνσης

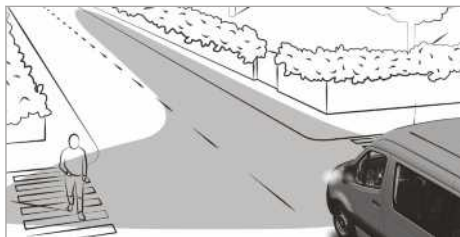

Ο φωτισμός αλλαγής κατεύθυνσης βελτιώνει το φωτισμό του οδοστρώματος προς την κατεύθυνση αλλαγής πορείας σε μεγάλη γωνία, με αποτέλεσμα π.χ. να μπορείτε να έχετε καλύτερη ορατότητα σε κλειστές στροφές.

Η λειτουργία είναι ενεργή υπό τους εξής όρους:

- Η ταχύτητα είναι μικρότερη από 40 km/h και ο φωτισμός φλας είναι ενεργοποιημένος ή το τιμόνι είναι γυρισμένο.
- Η ταχύτητα είναι μεταξύ 40 km/h και 70 km/h και το τιμόνι είναι γυρισμένο.

Ο φωτισμός αλλαγής κατεύθυνσης μπορεί να παρατείνει το φωτισμό για μικρό χρονικό διάστημα, αλλά απενεργοποιείται αυτόματα το αργότερο μετά από τρία λεπτά.

- ❶ Όταν επιλέγεται η ταχύτητα οπισθοπορείας, ο φωτισμός αλλάζει στην απέναντι πλευρά.

Σύστημα υποβοήθησης φώτων μεγάλης σκάλας

Λειτουργία του προσαρμοζόμενου συστήματος υποβοήθησης φώτων μεγάλης σκάλας

⚠ ΠΡΟΕΙΔΟΠΟΙΗΣΗ Κίνδυνος ατυχήματος παρά το προσαρμοζόμενο σύστημα υποβοήθησης φωτισμού μεγάλης σκάλας

Το προσαρμοζόμενο σύστημα υποβοήθησης φωτισμού μεγάλης σκάλας δεν αντιδράει στους παρακάτω χρήστες του δρόμου:

- Χρήστες του δρόμου που δεν έχουν φωτισμό, π.χ. πεζοί
- Χρήστες του δρόμου που έχουν αδύναμο φωτισμό, π.χ. ποδηλάτες
- Χρήστες του δρόμου με φωτισμό που καλύπτεται π.χ. από προστατευτικό κιγκλιδωμά

Σε πολύ σπάνιες περιπτώσεις, το προσαρμοζόμενο σύστημα υποβοήθησης φωτισμού μεγάλης σκάλας δεν αντιδράει καθόλου ή εγκαιρώς σε άλλους χρήστες του δρόμου με ξεχωριστό φωτισμό.

Ως αποτέλεσμα, σε αυτές ή σε παρόμοιες περιπτώσεις απενεργοποιείται ή ενεργοποιείται ακούσια ο αυτόματος φωτισμός μεγάλης σκάλας.

▶ Παρακολουθείτε πάντα με προσοχή την κατάσταση της κυκλοφορίας και απενεργοποιείτε εγκαίρως το φωτισμό μεγάλης σκάλας.

Το προσαρμοζόμενο σύστημα υποβοήθησης φώτων μεγάλης σκάλας εναλλάσσεται αυτόματα μεταξύ των εξής ρυθμίσεων:

- Φωτισμός διασταύρωσης
- Φωτισμός μεγάλης σκάλας

Το σύστημα αναγνωρίζει ότι πλησιάζουν ή προπορεύονται φωτισμένα οχήματα.

Για ταχύτητες άνω των 30 km/h πραγματοποιείται εναλλαγή στην εξής ρύθμιση:

- Εάν δεν αναγνωριστεί κανένα άλλο όχημα, ενεργοποιείται αυτόματα ο φωτισμός μεγάλης σκάλας.

Για ταχύτητες κάτω των 25 km/h ή σε επαρκή φωτισμό των δρόμων πραγματοποιείται εναλλαγή στην εξής ρύθμιση:

- Τα φώτα μεγάλης σκάλας απενεργοποιούνται αυτόματα.

Όρια συστήματος

Το προσαρμοζόμενο σύστημα υποβοήθησης φώτων μεγάλης σκάλας δεν μπορεί να λάβει υπόψη του την κατάσταση στους δρόμους, τις καιρικές συνθήκες, καθώς και την κυκλοφοριακή κίνηση.

Η αναγνώριση μπορεί να περιοριστεί στις εξής περιπτώσεις:

- Η ορατότητα είναι κακή, π.χ. σε ομίχλη, δυνατή βροχή ή χιόνι.
- Οι αισθητήρες φέρουν ακαθαρσίες ή είναι καλυμμένοι.

Το προσαρμοζόμενο σύστημα υποβοήθησης φώτων μεγάλης σκάλας αποτελεί μόνο ένα βοηθητικό μέσο. Η ευθύνη για το σωστό φωτισμό του οχήματος ανάλογα με τις επικρατούσες συνθήκες φωτός και ορατότητας, καθώς και της κυκλοφοριακής κίνησης, έγκειται σε εσάς.

Ο οπτικός αισθητήρας για το σύστημα βρίσκεται πίσω από μπροστινό παρμπρίζ στην περιοχή της μονάδας χειρισμού οροφής.

Ενεργοποίηση ή απενεργοποίηση συστήματος υποβοήθησης φώτων μεγάλης σκάλας

- ▶ **Ενεργοποίηση:** Περιστρέψτε τον διακόπτη φώτων στη θέση **ΑΥΤΟ**.
- ▶ Ενεργοποιήστε τον φωτισμό μεγάλης σκάλας μέσω του διακόπτη πολλαπλών λειτουργιών. Εάν ο φωτισμός μεγάλης σκάλας έχει ενεργοποιηθεί αυτόματα σε συνθήκες σκοταδιού, ανάβει η ενδεικτική λυχνία  στην οθόνη πολυλειτουργικών ενδείξεων.
- ▶ **Απενεργοποίηση:** Απενεργοποιήστε τον φωτισμό μεγάλης σκάλας μέσω του διακόπτη πολλαπλών λειτουργιών.

Ρύθμιση χρόνου παράτασης φωτισμού εξωτερικά

Προϋποθέσεις

- Ο διακόπτης φώτων βρίσκεται στη θέση **ΑΥΤΟ**.

Σύστημα πολυμέσων:

- ▶  ▶ **Settings** (Settings (Ρυθμίσεις))
- ▶ **Lights** (Lights (Φωτισμός))
- ▶ **Ext. light. del. shut-off** (Ext. light. del. shut-off)

(Απενεργοποίηση χρόνου παράτασης φωτισμού εξωτερικά))

- ▶ Ρυθμίστε τον χρόνο παράτασης φωτισμού.

Κατά την απενεργοποίηση του οχήματος, ο εξωτερικός φωτισμός παραμένει αναμμένος για το ρυθμισμένο χρονικό διάστημα.

Ενεργοποίηση και απενεργοποίηση φωτισμού περιβάλλοντος

Σύστημα πολυμέσων:

- ▶  ▶ **Settings** (Settings (Ρυθμίσεις))
- ▶ **Lights** (Lights (Φωτισμός))
- ▶ **Surround lighting** (Surround lighting (Φωτισμός περιβάλλοντος))
- ▶ Ενεργοποιήστε ή απενεργοποιήστε τη λειτουργία.

Ο εξωτερικός φωτισμός ενεργοποιείται για 40 δευτερόλεπτα μετά το ξεκλείδωμα. Όταν εκκινείτε το όχημα, απενεργοποιείται ο φωτισμός περιβάλλοντος και ενεργοποιείται ο αυτόματος φωτισμός πορείας.

Ενεργοποίηση/απενεργοποίηση περιστρεφόμενου φάρου

⚠ ΠΡΟΕΙΔΟΠΟΙΗΣΗ Κίνδυνος τραυματισμού σε περίπτωση αυτόματης απενεργοποίησης του περιστρεφόμενου φάρου

Ο περιστρεφόμενος φάρος απενεργοποιείται αυτόματα με απενεργοποιημένο κινητήρα, όταν η τάση ηλεκτρικού κυκλώματος του οχήματος πέσει σε κρίσιμα επίπεδα.

Σε αυτήν την περίπτωση, δεν προειδοποιούνται πλέον οι υπόλοιποι χρήστες του δρόμου πριν από το σημείο κινδύνου.

- ▶ Προειδοποιείτε τους υπόλοιπους χρήστες του δρόμου με πρόσθετα μέτρα ασφαλείας, π.χ. ένα προειδοποιητικό τρίγωνο.

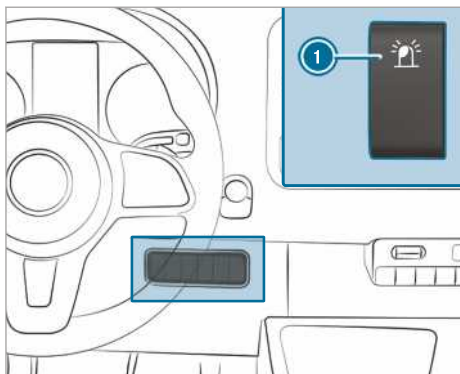

Ενεργοποίηση περιστρεφόμενου φάρου

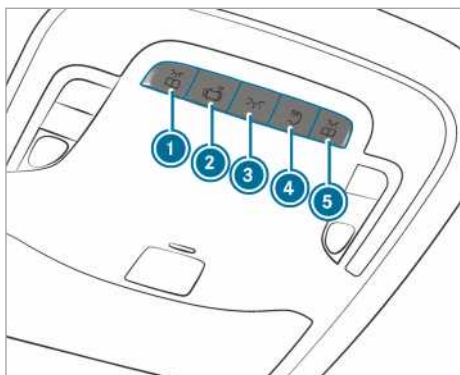

- ▶ Πιέστε το επάνω τμήμα του διακόπτη ①. Ο διακόπτης παραμένει σε αυτήν τη θέση. Η ενδεικτική λυχνία στον διακόπτη ανάβει.

Απενεργοποίηση περιστρεφόμενου φάρου





- ▶ Πιέστε το κάτω τμήμα του διακόπτη ①. Ο διακόπτης παραμένει στην κεντρική θέση. Η ενδεικτική λυχνία στον διακόπτη δεν ανάβει πλέον.

Ρύθμιση εσωτερικού φωτισμού**Ρύθμιση μπροστινού εσωτερικού φωτισμού****Παραλλαγή 1**

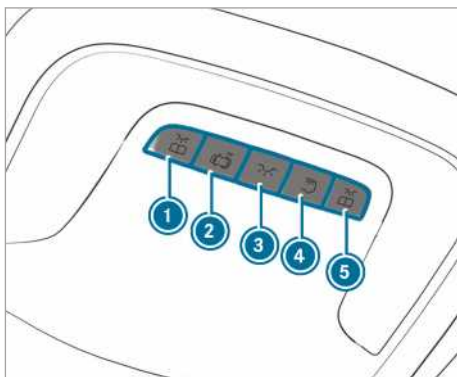
- ▶ ①  Ενεργοποίηση ή απενεργοποίηση των αριστερών μπροστινών φώτων ανάγνωσης
- ▶ ②  Ενεργοποίηση ή απενεργοποίηση του αυτόματου συστήματος ελέγχου εσωτερικού φωτισμού



- ▶ ③  Ενεργοποίηση ή απενεργοποίηση του μπροστινού εσωτερικού φωτισμού
- ▶ ④  Ενεργοποίηση ή απενεργοποίηση του φωτισμού χώρου φόρτωσης/του πίσω μέρους επιβατών
- ▶ ⑤  Ενεργοποίηση των δεξιών μπροστινών φώτων ανάγνωσης

**Παραλλαγή 2**

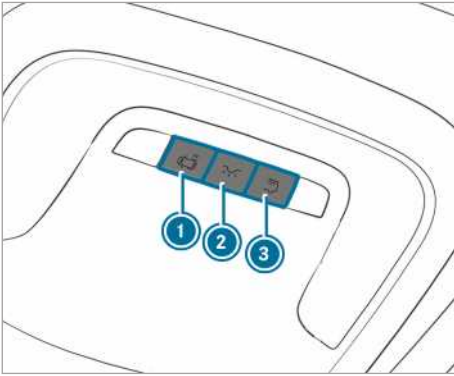
- ▶ ①  Ενεργοποίηση ή απενεργοποίηση των αριστερών μπροστινών φώτων ανάγνωσης
- ▶ ②  Ενεργοποίηση ή απενεργοποίηση του αυτόματου συστήματος ελέγχου εσωτερικού φωτισμού
- ▶ ③  Ενεργοποίηση ή απενεργοποίηση του μπροστινού εσωτερικού φωτισμού
- ▶ ④  Ενεργοποίηση ή απενεργοποίηση του φωτισμού χώρου φόρτωσης/του πίσω μέρους επιβατών
- ▶ ⑤  Ενεργοποίηση των δεξιών μπροστινών φώτων ανάγνωσης



Παραλλαγή 3

- ▶ ①  Ενεργοποίηση ή απενεργοποίηση του αυτόματου συστήματος ελέγχου εσωτερικού φωτισμού
- ▶ ②  Ενεργοποίηση ή απενεργοποίηση του μπροστινού εσωτερικού φωτισμού
- ▶ ③  Ενεργοποίηση ή απενεργοποίηση του φωτισμού χώρου φόρτωσης/του πίσω μέρους επιβατών

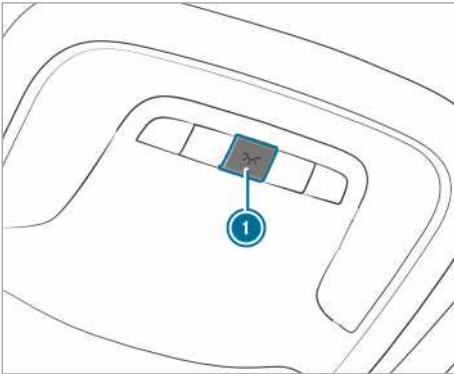

Παραλλαγή 4

- ▶ ①  Ενεργοποίηση ή απενεργοποίηση του εσωτερικού φωτισμού

Εσωτερικός φωτισμός χώρου πίσω επιβατών

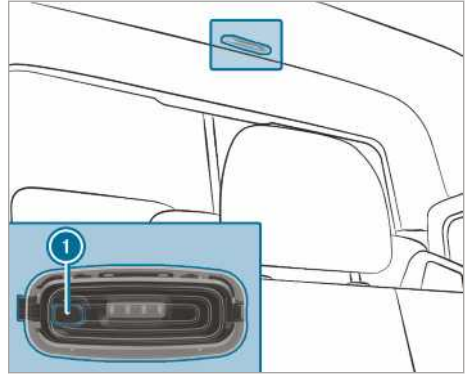

- ▶ ① Ενεργοποιήστε ή απενεργοποιήστε το φωτισμό του πίσω χώρου επιβατών/του χώρου φόρτωσης

Αισθητήρας ανίχνευσης κίνησης

- ▲ **ΠΡΟΕΙΔΟΠΟΙΗΣΗ** Κίνδυνος τραυματισμού από τη δέσμη λέιζερ του αισθητήρα ανίχνευσης κίνησης

Ο αισθητήρας ανίχνευσης κίνησης αποστέλλει μη ορατή ακτινοβολία των LED (Light Emitting Diode).

Τα συγκεκριμένα LED κατατάσσονται ως λέιζερ στην κατηγορία 1M και μπορεί να προκαλέσουν φθορά στο δέρμα στις παρακάτω καταστάσεις:

- Εάν κοιτάτε για παρατεταμένο χρονικό διάστημα άμεσα τη μη φιλτραρισμένη δεσμίδα λέιζερ του αισθητήρα ανίχνευσης κίνησης
- Εάν κοιτάτε άμεσα με οπτικά όργανα τη δεσμίδα λέιζερ του αισθητήρα ανίχνευσης κίνησης, π.χ. με γυαλιά ή μεγεθυντικό φακό.

- ▶ Μην κοιτάτε ποτέ άμεσα τον αισθητήρα ανίχνευσης κίνησης.

Ο αισθητήρας ανίχνευσης κίνησης βρίσκεται στο χώρο φόρτωσης πίσω από το διαχωριστικό τοίχωμα στο κέντρο της οροφής.

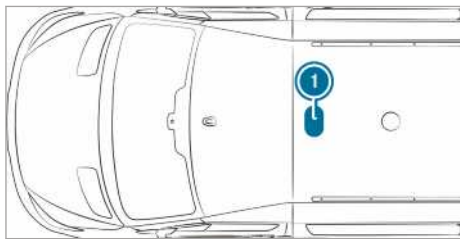

1 Θέση αισθητήρα ανίχνευσης κίνησης

Εάν το όχημα είναι εξοπλισμένο με έναν αισθητήρα ανίχνευσης κίνησης, ο φωτισμός χώρου φόρτωσης ενεργοποιείται επίσης μέσω του αισθητήρα ανίχνευσης κίνησης.

Εάν ο αισθητήρας ανίχνευσης κίνησης ανιχνεύσει κίνηση στο χώρο φόρτωσης, ενώ το όχημα είναι σε στάση, ενεργοποιείται ο φωτισμός του χώρου φόρτωσης για περίπου δύο λεπτά.





Ο φωτισμός του χώρου φόρτωσης μπορεί να ενεργοποιηθεί μέσω του αισθητήρα ανίχνευσης κίνησης στις εξής καταστάσεις:

- το όχημα είναι σε στάση, το φρένο στάθμευσης είναι ενεργό και δεν πατάτε το πεντάλ φρένου.
- **Οχήματα με αυτόματο κιβώτιο ταχυτήτων:** ο μοχλός επιλογής είναι στη θέση **P** και δεν πατάτε το πεντάλ φρένου.
- Το όχημα δεν κλειδώθηκε από έξω με το κλειδί

Εάν δεν ανιχνεύεται καμία αλλαγή για περισσότερες ώρες στο όχημα, π.χ. άνοιγμα θυρών, τότε απενεργοποιείται αυτόματα ο αισθητήρας ανίχνευσης κίνησης. Με τον τρόπο αυτό αποτρέπει η εκφόρτιση της μπαταρίας.

Ενεργοποίηση/απενεργοποίηση χρόνου παράτασης φωτισμού εσωτερικά

Σύστημα πολυμέσων:

 Settings (Settings (Ρυθμίσεις))
 Lights (Lights (Φωτισμός))
 Int. light. del. shut-off (Int. light. del. shut-off)
 (Απενεργοποίηση χρόνου παράτασης φωτισμού εσωτερικά)

 Ενεργοποιήστε ή απενεργοποιήστε τον χρόνο παράτασης φωτισμού.

Αντικατάσταση φωτιστικών μέσων

Οδηγίες για την αντικατάσταση φωτιστικών μέσων

⚠ ΠΡΟΕΙΔΟΠΟΙΗΣΗ Κίνδυνος εγκαύματος λόγω καυτών εξαρτημάτων κατά την αντικατάσταση λαμπτήρων

Οι λαμπτήρες, τα φώτα και οι φίστες ενδέχεται να αναπτύξουν υπερβολικά υψηλές θερμοκρασίες κατά τη λειτουργία.

Αν ακουμπήσετε αυτά τα εξαρτήματα κατά την αντικατάσταση λαμπτήρων, ενδέχεται να καείτε.

 Πριν από την αντικατάσταση λαμπτήρων, αφήνετε τα εξαρτήματα να κρυώσουν.

Κατά την αντικατάσταση του φωτιστικού μέσου, λαμβάνετε υπόψη τις ακόλουθες οδηγίες:

- Μην χρησιμοποιείτε φωτιστικά μέσα που έχουν πέσει κάτω ή που φέρουν γρατσουνιές στο γυαλί. Διαφορετικά, ενδέχεται να εκραγεί το φωτιστικό μέσο.
- Το φωτιστικό μέσο ενδέχεται να εκραγεί, αν το ακουμπήσετε ενώ είναι θερμό, αν πέσει ή αν το γρατζουνίσετε ή το χαράξετε.
- Τυχόν κηλίδες στο γυαλί του λαμπτήρα μειώνουν τη διάρκεια ζωής του φωτιστικού μέσου. Μην πιάνετε το γυαλί του λαμπτήρα με γυμνά χέρια. Εφόσον απαιτείται, καθαρίστε το γυαλί του λαμπτήρα με αλκοόλη ή οινόπνευμα σε κρύα κατάσταση και τρίψτε το με ένα πανί που δεν αφήνει χνούδι.
- Προστατεύετε τα φωτιστικά μέσα από την υγρασία και μην τα φέρνετε σε επαφή με υγρά.

Φροντίζετε πάντα για τη σταθερή θέση των λαμπτήρων.

Εάν το όχημά σας διαθέτει λυχνίες LED, μπορείτε να το αναγνωρίσετε ως εξής: Κατά την ενεργοποίηση του κινητήρα, η ακτίνα φωτισμού μετακινείται από επάνω προς τα κάτω και επανέρχεται. Ο φωτισμός διασταύρωσης πρέπει να έχει ενεργοποιηθεί πριν από την ενεργοποίηση του κινητήρα.

Οι λαμπτήρες και τα φώτα παίζουν ουσιαστικό ρόλο στην ασφάλεια του οχήματος. Για αυτόν το λόγο, φροντίζετε ώστε να λειτουργούν πάντα. Αναθέτετε τον έλεγχο της ρύθμισης προβολών ανά τακτά χρονικά διαστήματα.

- Πριν από την αντικατάσταση ενός λαμπτήρα, απενεργοποιείτε το σύστημα φωτισμού του

οχήματος. Κατά αυτόν τον τρόπο, αποφεύγετε τυχόν βραχυκυκλώματα.

- Χρησιμοποιείτε τους λαμπτήρες αποκλειστικά σε κλειστά, ειδικά κατασκευασμένα φώτα.
- Χρησιμοποιείτε αποκλειστικά ανταλλακτικούς λαμπτήρες του ίδιου τύπου και με την προβλεπόμενη τάση.

Εάν δεν ανάβει ούτε το καινούργιο φωτιστικό μέσο, αναζητήστε ένα εξειδικευμένο συνεργείο.

Αντικατάσταση μπροστινών φωτιστικών μέσων (οχήματα με προβολείς αλογόνου)

Επισκόπηση τύπων μπροστινών φωτιστικών μέσων

Μπορείτε να αντικαταστήσετε τα παρακάτω φωτιστικά μέσα.

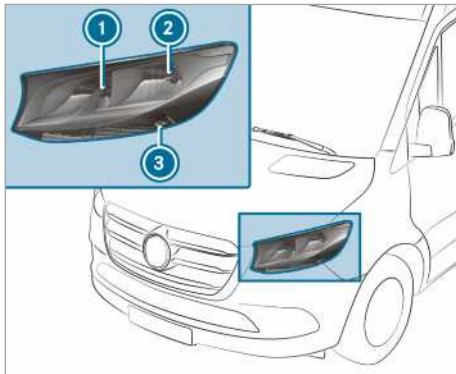

Προβολείς αλογόνου

- ❶ Φωτισμός μεγάλης σκάλας/φώτα ημερησίων διαδρομών: H15 55 W/15 W
- ❷ Φωτισμός διασταύρωσης/φωτισμός θέσης: H7 55 W/W 5 W
- ❸ Φωτισμός φλας: PY 21 W

Αντικατάσταση προβολένων αλογόνου

Προϋποθέσεις

- **Φωτισμός διασταύρωσης:** Τύπος φωτιστικού μέσου H7 55 W
- **Φωτισμός μεγάλης σκάλας/Φώτα ημερησίων διαδρομών:** Τύπος φωτιστικού μέσου H15 55 W/15 W
- **Φώτα θέσης:** Τύπος φωτιστικού μέσου W 5 W
- **Φωτισμός φλας:** Τύπος φωτιστικού μέσου PY 21 W

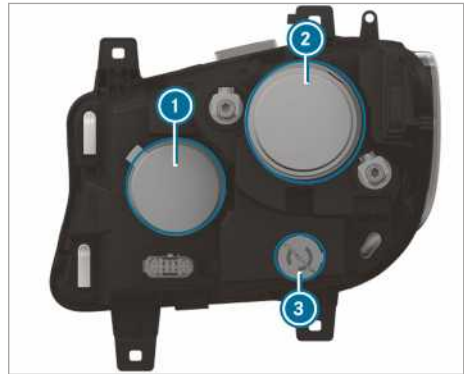

- ❶ Κάλυμμα περιβλήματος φωτισμού μεγάλης σκάλας/φώτων ημερησίων διαδρομών
- ❷ Κάλυμμα περιβλήματος φωτισμού διασταύρωσης/φώτων θέσης
- ❸ Υποδοχή φωτισμού φλας

▶ Απενεργοποιήστε το σύστημα φωτισμού.

▶ **Φωτισμός μεγάλης σκάλας/Φώτα ημερησίων διαδρομών:** Τραβήξτε το κάλυμμα περιβλήματος ❶ προς τα πίσω.

▶ Περιστρέψτε την υποδοχή προς τα αριστερά και τραβήξτε προς τα έξω.

▶ Αφαιρέστε το φωτιστικό μέσο από την υποδοχή.

▶ Τοποθετήστε το νέο φωτιστικό μέσο στην υποδοχή, ώστε ο κάλυκας του λαμπτήρα να είναι πλήρως τοποθετημένος στη βάση της υποδοχής.

▶ Τοποθετήστε την υποδοχή και περιστρέψτε προς τα δεξιά.

▶ Τοποθετήστε το κάλυμμα περιβλήματος ❶.

▶ **Φωτισμός διασταύρωσης/Φώτα θέσης:** Τραβήξτε το κάλυμμα περιβλήματος ❷ προς τα πίσω.

▶ Αφαιρέστε την υποδοχή τραβώντας προς τα πίσω.

▶ Αφαιρέστε το φωτιστικό μέσο από την υποδοχή.

▶ Τοποθετήστε το νέο φωτιστικό μέσο στην υποδοχή, ώστε ο κάλυκας του λαμπτήρα να είναι πλήρως τοποθετημένος στη βάση της υποδοχής.

▶ Βάλτε την υποδοχή ευθεία.

▶ Τοποθετήστε το κάλυμμα περιβλήματος ❷.

- ▶ **Φωτισμός φλας:** Απενεργοποιήστε το σύστημα φωτισμού.
- ▶ Περιστρέψτε την υποδοχή ③ προς τα αριστερά και αφαιρέστε την.
- ▶ Περιστρέψτε το φωτιστικό μέσο αριστερό-στροφα ασκώντας πίεση και τραβήξτε το από την υποδοχή.
- ▶ Τοποθετήστε το καινούριο φωτιστικό μέσο στην υποδοχή και περιστρέψτε το δεξιό-στροφα.
- ▶ Τοποθετήστε την υποδοχή ③ και περιστρέψτε προς τα δεξιά.

Πρόσθετα φλας

Προϋποθέσεις

- **Πρόσθετα φλας (οχήματα με τετρακίνηση):** Τύπος φωτιστικού μέσου P 21 W

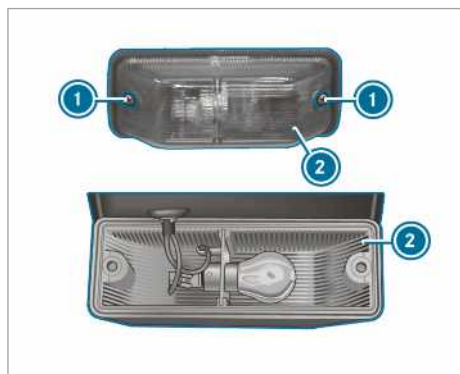

- ▶ Απενεργοποιήστε το σύστημα φωτισμού.
- ▶ Λύστε τις βίδες ① και αφαιρέστε το κάτοπτρο προβολέα ②.
- ▶ Περιστρέψτε το φωτιστικό μέσο αριστερό-στροφα πιέζοντας ελαφρώς και τραβήξτε το από την υποδοχή.
- ▶ Τοποθετήστε το καινούριο φωτιστικό μέσο στην υποδοχή και περιστρέψτε το δεξιό-στροφα.
- ▶ Τοποθετήστε το κάτοπτρο προβολέα ② και βιδώστε τις βίδες ①.

Αντικατάσταση πίσω φωτιστικών μέσων (Panel van και Crewbus)

Επισκόπηση πίσω τύπων φωτιστικών μέσων (κλειστό φορτηγάκι και επιβατική έκδοση)

Μπορείτε να αντικαταστήσετε τα παρακάτω φωτιστικά μέσα.

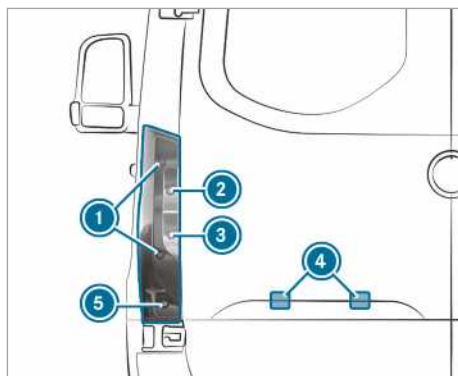

Οχήματα με στάνταρ πίσω φως

- ① Φωτισμός πέδησης/Πίσω φωτισμός/Φώτα θέσης: P 21 W
- ② Φωτισμός φλας: PY 21 W
- ③ Φώτα οπισθοπορείας: P 21 W
- ④ Φωτισμός πινακίδας κυκλοφορίας: W 5 W
- ⑤ Πίσω φως ομίχλης: P 21 W

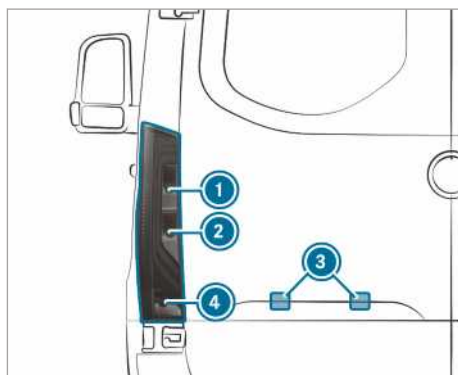

Οχήματα με πίσω φως με εξάρτημα LED

- ① Φωτισμός φλας: PY 21 W
- ② Φώτα οπισθοπορείας: P 21 W
- ③ Φωτισμός πινακίδας κυκλοφορίας: W 5 W
- ④ Πίσω φως ομίχλης: P 21 W

Πίσω φως (Panel van και Crewbus)

Προϋποθέσεις

- **Φωτισμός πέδησης/πίσω φωτισμός/φώτα θέσης:** Τύπος φωτιστικού μέσου P 21 W
- **Φωτισμός φλας:** Τύπος φωτιστικού μέσου PY 21 W

- **Φως οπισθοπορείας:** Τύπος φωτιστικού μέσου P 21 W
- **Πίσω φως ομίχλης:** Τύπος φωτιστικού μέσου P 21 W

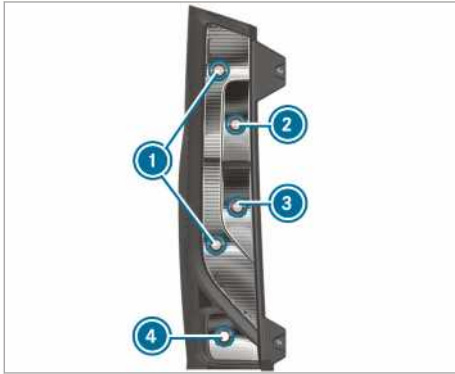

- ❶ Φωτισμός πέδησης/πίσω φωτισμός/φώτα θέσης
- ❷ Φωτισμός φλας
- ❸ Φως οπισθοπορείας
- ❹ Πίσω φως ομίχλης

- ▶ Απενεργοποιήστε το σύστημα φωτισμού.
- ▶ Ανοίξτε την πίσω πόρτα.

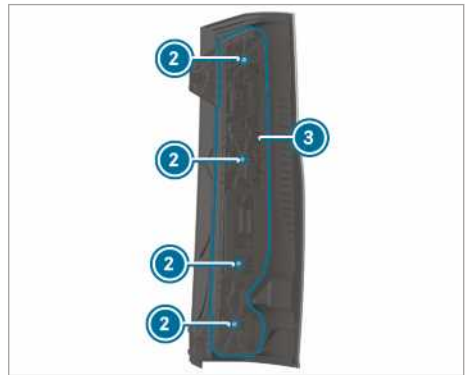
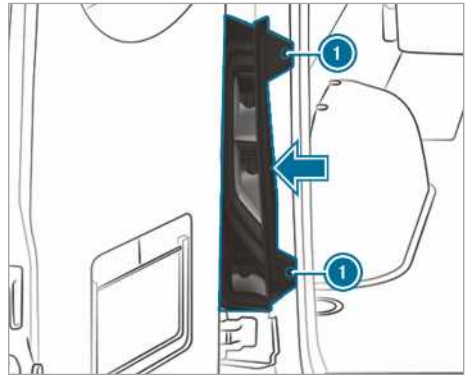

- ▶ **Αφαίρεση:** Χαλαρώστε τις βίδες ❶ και αφαιρέστε το πίσω φως από τα κλιπ προς την κατεύθυνση του βέλους.
- ▶ Αφαιρέστε τη φίσα από τον φορέα λαμπτήρων ❸.
- ▶ Χαλαρώστε τις βίδες ❷ και αφαιρέστε τον φορέα λαμπτήρων ❸ από το πίσω φως.
- ▶ Περιστρέψτε το φωτιστικό μέσο αριστερόστροφα ασκώντας πίεση και τραβήξτε το από την υποδοχή.
- ▶ Τοποθετήστε το καινούριο φωτιστικό μέσο στην υποδοχή και περιστρέψτε το δεξιόστροφα.
- ▶ **Τοποθέτηση:** Τοποθετήστε τον φορέα λαμπτήρων ❸ στο πίσω φως και βιδώστε τις βίδες ❷.
- ▶ Πιέστε τη φίσα στον φορέα λαμπτήρων ❸.
- ▶ Τοποθετήστε το πίσω φως και βιδώστε τις βίδες ❶.

Φωτισμός πινακίδας κυκλοφορίας

Προϋποθέσεις

- **Φωτισμός πινακίδας κυκλοφορίας:** Τύπος φωτιστικού μέσου W 5 W



- ▶ Απενεργοποιήστε το σύστημα φωτισμού.
- ▶ Στο κενό ② μεταξύ του φωτός ③ και του καλύμματος ① τοποθετήστε π.χ. ένα κατσαβίδι και ανασηκώστε με προσοχή τη λυχνία ③.
- ▶ Τραβήξτε το φως ③ από το κάλυμμα ①.
- ▶ Περιστρέψτε την υποδοχή λαμπτήρα κατά περ. 45° και αφαιρέστε την από το φως.
- ▶ Αφαιρέστε το φωτιστικό μέσο.
- ▶ Τοποθετήστε το καινούριο φωτιστικό μέσο στην υποδοχή λαμπτήρα.
- ▶ Εισαγάγετε την υποδοχή λαμπτήρα στο φως και περιστρέψτε την κατά περ. 45°.
- ▶ Εισαγάγετε το φως στο κενό του καλύμματος, μέχρι να ασφαλίσει.

Αντικατάσταση πίσω φωτιστικών μέσων (πλαίσιο οχήματος)

Επισκόπηση πίσω τύπων φωτιστικών μέσων (πλαίσιο οχήματος)

Μπορείτε να αντικαταστήσετε τα παρακάτω φωτιστικά μέσα.

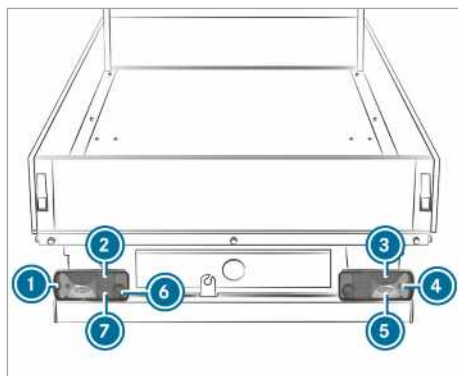

Οχήματα με στάνταρ πίσω φως

- ① Φώτα περιγράμματος: R 5 W
- ② Πίσω φωτισμός: R 5 W
- ③ Φωτισμός πέδησης: P 21 W
- ④ Φωτισμός φλας: PY 21 W
- ⑤ Φώτα οπισθοπορείας: P 21 W
- ⑥ Πίσω φως ομίχλης (πλευρά οδηγού): P 21 W
- ⑦ Φωτισμός πινακίδας κυκλοφορίας: R 5 W

Αντικατάσταση πίσω φωτός του πλαισίου οχήματος

Προϋποθέσεις

- **Πίσω φως ομίχλης:** Τύπος φωτιστικού μέσου P 21 W
- **Φωτισμός πινακίδας κυκλοφορίας:** Τύπος φωτιστικού μέσου R 5 W
- **Φως οπισθοπορείας:** Τύπος φωτιστικού μέσου P 21 W
- **Φωτισμός φλας:** Τύπος φωτιστικού μέσου PY 21 W
- **Φώτα περιγράμματος:** Τύπος φωτιστικού μέσου R 5 W
- **Φωτισμός πέδησης:** Τύπος φωτιστικού μέσου P 21 W
- **Πίσω φωτισμός:** Τύπος φωτιστικού μέσου R 5 W

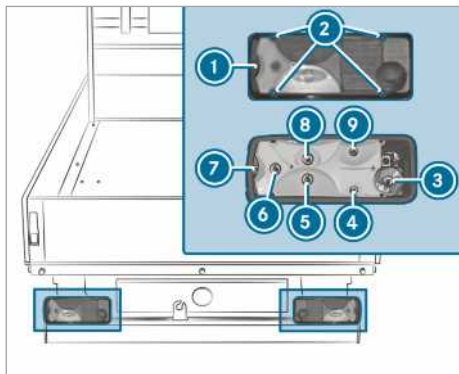

- ❶ Κάτοπτρο προβολέα
- ❷ Βίδες
- ❸ Πίσω φως ομίχλης
- ❹ Φωτισμός πινακίδας κυκλοφορίας
- ❺ Φως οπισθοπορείας
- ❻ Φωτισμός φλας
- ❼ Φώτα περιγράμματος
- ❽ Φωτισμός πέδησης
- ❾ Πίσω φωτισμός

- ▶ Απενεργοποιήστε το σύστημα φωτισμού.
- ▶ Λύστε τις βίδες ❶ και αφαιρέστε το κάτοπτρο προβολέα ❷.
- ▶ Αφαιρέστε τη φίσα από τον φορέα λαμπτήρων.
- ▶ Περιστρέψτε το φωτιστικό μέσο αριστερό-στροφα ασκώντας πίεση και τραβήξτε το από την υποδοχή.
- ▶ Τοποθετήστε το καινούριο φωτιστικό μέσο στην υποδοχή και περιστρέψτε το δεξιό-στροφα.
- ▶ Τοποθετήστε το κάτοπτρο προβολέα ❷ και βιδώστε τις βίδες ❶.

Αντικατάσταση φωτιστικών μέσων πρόσθετων φώτων

Πλευρικά φώτα θέσης

Προϋποθέσεις

- **Πλευρικά φώτα θέσης:** Τύπος φωτιστικού μέσου LED

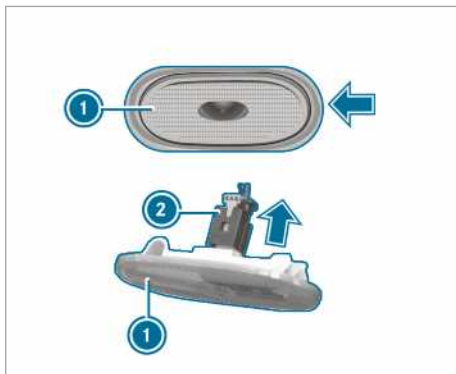

- ▶ Απενεργοποιήστε το σύστημα φωτισμού.
- ▶ Τοποθετήστε π.χ. ένα κατασβίδι πλευρικά και ανασηκώστε το πλευρικό φως θέσης ❶ με προσοχή.
- ▶ Αφαιρέστε τη φίσα ❷ προς την κατεύθυνση του βέλους από το πλευρικό φως θέσης ❶.
- ▶ Συνδέστε το καινούριο πλευρικό φως θέσης με τη φίσα.
- ▶ Τοποθετήστε το πλευρικό φως θέσης αριστερά και πιέστε το προς τα μέσα. Το πλευρικό φως θέσης ασφαλίζει με τον χαρακτηριστικό ήχο.

Αντικατάσταση φωτιστικών μέσων φώτων εσωτερικού χώρου

Αντικατάσταση πίσω φώτων εσωτερικού χώρου

Προϋποθέσεις

- ❶ Για να διασφαλιστεί η λειτουργία του βασικού ελέγχου λειτουργίας λαμπτήρων, επιτρέπεται η χρήση αποκλειστικά φωτιστικών μέσων ίδιου τύπου και ίδιας απόδοσης, όπως οι λαμπτήρες της βασικής έκδοσης.

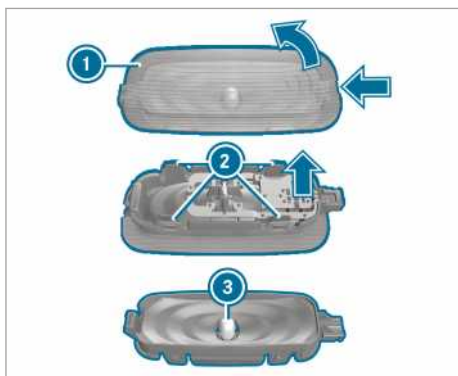

- ▶ Απενεργοποιήστε τον εσωτερικό φωτισμό.
- ▶ Πιέστε το ελατήριο στερέωσης του κατόπτρου προβολέα ❶ με κατάλληλο αντικείμενο, π.χ. με ένα κατασαβίδι, και, στη συνέχεια, ανασηκώστε το κάτοπτρο προβολέα με το περίβλημα λαμπτήρα.
- ▶ **Αφαιρέστε το κάτοπτρο προβολέα από το περίβλημα λαμπτήρα:** Πιέστε προς τα μέσα τις μύτες του κατόπτρου προβολέα ❷.
- ▶ Αφαιρέστε το φωτιστικό μέσο ❸ από το περίβλημα λαμπτήρα.
- ▶ Τοποθετήστε το καινούριο φωτιστικό μέσο.
- ▶ Εισαγάγετε το κάτοπτρο προβολέα στο περίβλημα λαμπτήρα και ασφαλίστε το.
- ▶ Τοποθετήστε το κάτοπτρο προβολέα με το περίβλημα λαμπτήρα και ασφαλίστε το.

Υαλοκαθαριστήρες

Ενεργοποίηση και απενεργοποίηση υαλοκαθαριστήρων μπροστινού παρμπρίζ

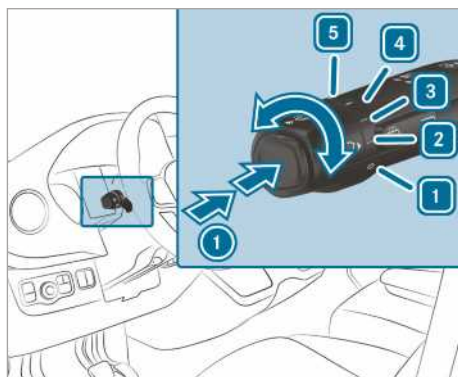

- ❶ Λειτουργία καθαρισμού μονής διαδρομής/καθαρισμός με νερό πλύσης
 - ❶ Υαλοκαθαριστήρες απενεργοποιημένοι
 - ❷ Διακοπόμενη λειτουργία καθαρισμού σε κανονική σκάλα
Οχήματα με αισθητήρα βροχής: Αυτόματη λειτουργία καθαρισμού σε κανονική σκάλα
 - ❸ Διακοπόμενη λειτουργία καθαρισμού σε γρήγορη σκάλα
Οχήματα με αισθητήρα βροχής: Αυτόματη λειτουργία καθαρισμού σε γρήγορη σκάλα
 - ❹ Συνεχής λειτουργία καθαρισμού σε αργή σκάλα
 - ❺ Συνεχής λειτουργία καθαρισμού σε γρήγορη σκάλα
- ▶ Περιστρέψτε το διακόπτη πολλαπλών λειτουργιών στην αντίστοιχη θέση ❶ -[5].
- ▶ **Λειτουργία καθαρισμού μονής διαδρομής/πλύση:** Πιέστε το πλήκτρο στο διακόπτη πολλαπλών λειτουργιών προς την κατεύθυνση του βέλους ❶.
- Λειτουργία καθαρισμού μονής διαδρομής
 - Καθαρισμός με νερό πλύσης

Ενεργοποίηση και απενεργοποίηση υαλοκαθαριστήρων πίσω παρμπρίζ

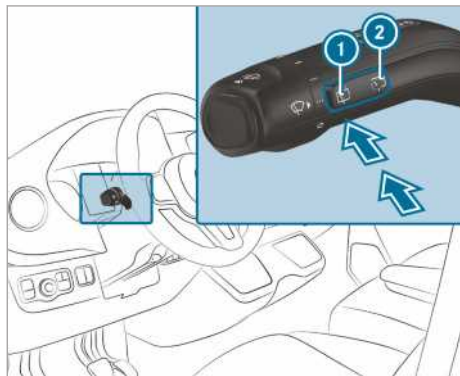

- ❶ Λειτουργία καθαρισμού μονής διαδρομής/πλύση
- ❷ Διακοπόμενη λειτουργία καθαρισμού

▶ **Λειτουργία καθαρισμού μονής διαδρομής:** Πατήστε το πλήκτρο ❶ μέχρι το σημείο πίεσης.

▶ **Καθαρισμός με νερό πλύσης:** Πατήστε το πλήκτρο ❶ πέρα από το σημείο πίεσης.

▶ **Ενεργοποίηση ή απενεργοποίηση διακοπόμενης λειτουργίας καθαρισμού:** Πατήστε το πλήκτρο ❷.

Όταν είναι ενεργοποιημένος ο πίσω υαλοκαθαριστήρας, στην οθόνη οργάνων εμφανίζεται το σύμβολο .

Αντικατάσταση μάκτρων υαλοκαθαριστήρων μπροστινού παρμπρίζ

⚠ ΠΡΟΕΙΔΟΠΟΙΗΣΗ Κίνδυνος να παγιδευτούν μέλη του σώματος κατά την αντικατάσταση μάκτρων υαλοκαθαριστήρων με ενεργοποιημένους υαλοκαθαριστήρες

Αν κινηθούν οι υαλοκαθαριστήρες κατά την αντικατάσταση των μάκτρων υαλοκαθαριστήρων, ενδέχεται να παγιδευτούν μέλη του σώματος στο βραχίονα υαλοκαθαριστήρα.

- ▶ Πριν από την αντικατάσταση των μάκτρων υαλοκαθαριστήρων, απενεργοποιείτε πάντα τους υαλοκαθαριστήρες και τη μίζα.

⚠ ΠΡΟΕΙΔΟΠΟΙΗΣΗ Κίνδυνος τραυματισμού λόγω χρήσης των υαλοκαθαριστήρων με ανοιχτό καπό κινητήρα

Αν κινηθούν οι υαλοκαθαριστήρες ενώ είναι ανοιχτό το καπό κινητήρα, ενδέχεται να παγιδευτείτε στο συγκρότημα ράβδων του υαλοκαθαριστήρα.

- ▶ Πριν το άνοιγμα του καπό κινητήρα, να απενεργοποιείτε πάντα τους υαλοκαθαριστήρες και τη μίζα.

❶ Σε περίπτωση φθοράς των μάκτρων υαλοκαθαριστήρων, δεν καθαρίζονται πλέον σωστά τα παρμπρίζ. Αντικαθιστάτε τα μάκτρα υαλοκαθαριστήρων δύο φορές το χρόνο, κατά προτίμηση την άνοιξη και το φθινόπωρο.

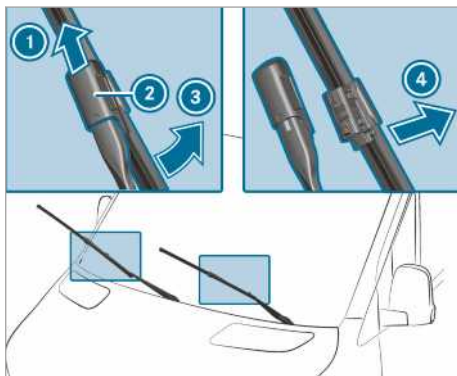

- ▶ Ανασηκώστε το βραχίονα υαλοκαθαριστήρα ❸ από το μπροστινό παρμπρίζ.
- ▶ Συγκρατήστε το βραχίονα υαλοκαθαριστήρα ❸ και αφαιρέστε το μάκτρο υαλοκαθαριστήρα από το βραχίονα υαλοκαθαριστήρα ❸ μέχρι τέρμα περιστρέφοντάς το προς την κατεύθυνση του βέλους.
- ▶ Ωθήστε τον σύρτη ❷ προς την κατεύθυνση του βέλους προς τα επάνω, μέχρι να ασφαλίσει.
- ▶ Επαναφέρετε το μάκτρο υαλοκαθαριστήρα στο βραχίονα υαλοκαθαριστήρα.
- ▶ Αφαιρέστε το μάκτρο υαλοκαθαριστήρα ❶ από το βραχίονα υαλοκαθαριστήρα τραβώντας το.
- ▶ Τοποθετήστε το καινούριο μάκτρο υαλοκαθαριστήρα ❶ στη βάση του βραχίονα υαλοκαθαριστήρα ❸.

Λαμβάνετε υπόψη το διαφορετικό μήκος των δύο μάκτρων υαλοκαθαριστήρων:

- Πλευρά οδηγού: Μάκτρο υαλοκαθαριστήρα μεγάλου μήκους
- Πλευρά συνοδηγού: Μάκτρο υαλοκαθαριστήρα μικρού μήκους

- ▶ Ωθήστε τον σύρτη ② προς τα κάτω, μέχρι να ασφαλίσει.
- ▶ Επαναφέρετε το βραχίονα υαλοκαθαριστήρα ③ στο μπροστινό παρμπρίζ.

Αντικατάσταση μάκτρων υαλοκαθαριστήρων μπροστινού παρμπρίζ (ΣΥΣΤΗΜΑ WET WIPER)

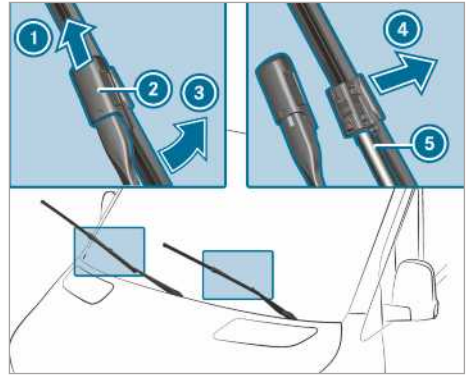

⚠ ΠΡΟΕΙΔΟΠΟΙΗΣΗ Κίνδυνος να παγιδευτούν μέλη του σώματος κατά την αντικατάσταση μάκτρων υαλοκαθαριστήρων με ενεργοποιημένους υαλοκαθαριστήρες

Αν κινηθούν οι υαλοκαθαριστήρες κατά την αντικατάσταση των μάκτρων υαλοκαθαριστήρων, ενδέχεται να παγιδευτούν μέλη του σώματος στο βραχίονα υαλοκαθαριστήρα.

- ▶ Πριν από την αντικατάσταση των μάκτρων υαλοκαθαριστήρων, απενεργοποιείτε πάντα τους υαλοκαθαριστήρες και τη μίζα.

⚠ ΠΡΟΕΙΔΟΠΟΙΗΣΗ Κίνδυνος τραυματισμού λόγω χρήσης των υαλοκαθαριστήρων με ανοιχτό καπό κινητήρα

Αν κινηθούν οι υαλοκαθαριστήρες ενώ είναι ανοιχτό το καπό κινητήρα, ενδέχεται να παγιδευτείτε στο συγκρότημα ράβδων του υαλοκαθαριστήρα.

- ▶ Πριν το άνοιγμα του καπό κινητήρα, να απενεργοποιείτε πάντα τους υαλοκαθαριστήρες και τη μίζα.

- ① Σε περίπτωση φθοράς των μάκτρων υαλοκαθαριστήρων, δεν καθαρίζονται πλέον σωστά τα παρμπρίζ. Αντικαθιστάτε τα μάκτρα υαλοκαθαριστήρων δύο φορές το χρόνο, κατά προτίμηση την άνοιξη και το φθινόπωρο.

- ▶ Ανασηκώστε το βραχίονα υαλοκαθαριστήρα ③ από το μπροστινό παρμπρίζ.
- ▶ Συγκρατήστε το βραχίονα υαλοκαθαριστήρα ③ και αφαιρέστε το μάκτρο υαλοκαθαριστήρα από το βραχίονα υαλοκαθαριστήρα ③ μέχρι τέρμα περιστρέφοντάς το προς την κατεύθυνση του βέλους.
- ▶ Ωθήστε τον σύρτη ② προς την κατεύθυνση του βέλους προς τα επάνω, μέχρι να ασφαλίσει.
- ▶ Αφαιρέστε το μάκτρο υαλοκαθαριστήρα ① από το βραχίονα υαλοκαθαριστήρα προς την κατεύθυνση του βέλους ④ τραβώντας το.
- ▶ Αφαιρέστε το λάστιχο ⑤ με προσοχή από το μάκτρο υαλοκαθαριστήρα.
- ▶ Στερεώστε το λάστιχο ⑤ στο καινούριο μάκτρο υαλοκαθαριστήρα.
- ▶ Τοποθετήστε το καινούριο μάκτρο υαλοκαθαριστήρα ① στη βάση του βραχίονα υαλοκαθαριστήρα ③.

Λαμβάνετε υπόψη το διαφορετικό μήκος των δύο μάκτρων υαλοκαθαριστήρων:

- Πλευρά οδηγού: Μάκτρο υαλοκαθαριστήρα μεγάλου μήκους
- Πλευρά συνοδηγού: Μάκτρο υαλοκαθαριστήρα μικρού μήκους
- ▶ Ωθήστε τον σύρτη ② προς τα κάτω, μέχρι να ασφαλίσει.
- ▶ Επαναφέρετε το μάκτρο υαλοκαθαριστήρα στο βραχίονα υαλοκαθαριστήρα.
- ▶ Επαναφέρετε το βραχίονα υαλοκαθαριστήρα ③ στο μπροστινό παρμπρίζ.

Αντικατάσταση μάκτρων υαλοκαθαριστήρων πίσω παρμπρίζ

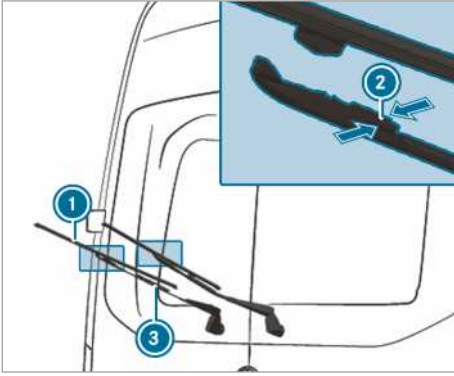

- ▶ Ανασηκώστε το βραχίονα υαλοκαθαριστήρα ③ από το πίσω παρμπρίζ.
- ▶ Πιέστε τους δύο σφιγκτήρες συγκράτησης ② προς την κατεύθυνση του βέλους και απομακρύνετε το μάκτρο υαλοκαθαριστήρα από το βραχίονα υαλοκαθαριστήρα.
- ▶ Αφαιρέστε το μάκτρο υαλοκαθαριστήρα ① τραβώντας το προς τα επάνω από τη βάση στο βραχίονα υαλοκαθαριστήρα ③.
- ▶ Τοποθετήστε το καινούριο μάκτρο υαλοκαθαριστήρα ① στη βάση του βραχίονα υαλοκαθαριστήρα ③.
- ▶ Πιέστε το καινούριο μάκτρο υαλοκαθαριστήρα ① προς το βραχίονα υαλοκαθαριστήρα ③, μέχρι να ασφαλισουν οι σφιγκτήρες συγκράτησης.
- ▶ Επαναφέρετε το βραχίονα υαλοκαθαριστήρα ③ στο πίσω παρμπρίζ.

Καθρέφτες

Χειρισμός εξωτερικών καθρεφτών

- ⚠ **ΠΡΟΕΙΔΟΠΟΙΗΣΗ** Κίνδυνος ατυχήματος λόγω ρυθμίσεων στο όχημα στη διάρκεια της διαδρομής

Στις παρακάτω περιπτώσεις ενδέχεται να χάσετε τον έλεγχο του οχήματος:

- Όταν ρυθμίζετε το κάθισμα οδηγού, το προσκέφαλο, το τιμόνι ή τον καθρέφτη στη διάρκεια της διαδρομής.
- Όταν προσδένετε με τη ζώνη ασφαλείας στη διάρκεια της διαδρομής.

- ▶ Πριν την εκκίνηση του κινητήρα: Ρυθμίστε το κάθισμα οδηγού, το προσκέφαλο, το τιμόνι ή τον καθρέφτη και προσδεθείτε με τη ζώνη ασφαλείας.

- ⚠ **ΠΡΟΕΙΔΟΠΟΙΗΣΗ** Κίνδυνος ατυχήματος κατά τη χρήση του εξωτερικού καθρέφτη λόγω εσφαλμένης εκτίμησης αποστάσεων

Οι εξωτερικοί καθρέφτες αντικατοπτρίζουν τα αντικείμενα σε σμίκρυνση. Τα ορατά αντικείμενα βρίσκονται πιο κοντά από ό,τι φαίνονται.

Ως εκ τούτου, ενδέχεται να εκτιμήσετε λανθασμένα την απόσταση από συμμετέχοντες στην κυκλοφορία που κινούνται πίσω από το όχημά σας, π.χ. σε περίπτωση αλλαγής λωρίδας κυκλοφορίας.

- ▶ Για το λόγο να πληροφορηθείτε πάντα με μια ματιά πίσω από τον ώμο για την πραγματική απόσταση από τους συμμετέχοντες στην κυκλοφορία.

Χειροκίνητη ρύθμιση εξωτερικών καθρεφτών

- ▶ Πιέστε τον εξωτερικό καθρέφτη με το χέρι στη σωστή θέση.
- ▶ **Ασφάλιση απασφαλισμένου εξωτερικού καθρέφτη:** Πιέστε τον εξωτερικό καθρέφτη με το χέρι στη σωστή θέση.

Ηλεκτρική ρύθμιση εξωτερικών καθρεφτών

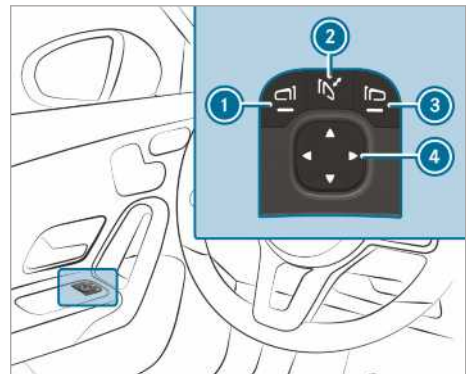

Παράδειγμα

- ⚠ **ΟΔΗΓΙΑ** Ζημιά στον ηλεκτρικό εξωτερικό καθρέφτη

Όταν ανοίγετε ή κλείνετε τους ηλεκτρικούς εξωτερικούς καθρέφτες με το χέρι, ενδέχεται

να προκαλέσετε βλάβη στους εξωτερικούς καθρέφτες και οι εξωτερικοί καθρέφτες δεν ασφαλίζουν σωστά.

Όταν οι εξωτερικοί καθρέφτες δεν είναι κλειστοί κατά το πλύσιμο του οχήματος σε ένα πλυντήριο οχημάτων, οι βούρτσες του πλυντηρίου ενδέχεται να κλείσουν με βία τους εξωτερικούς καθρέφτες και να προξενήσουν ζημιά.

- ▶ Κλείνετε και ανοίγετε τους εξωτερικούς καθρέφτες αποκλειστικά ηλεκτρικά.
- ▶ Κλείνετε τους εξωτερικούς καθρέφτες πριν από το πλύσιμο του οχήματος σε ένα πλυντήριο οχημάτων.

▶ Ενεργοποιείτε την τροφοδοσία ρεύματος ή την ανάφλεξη πριν από τη διαδρομή.

▶ **Ανοίγμα ή κλείσιμο:** Πατήστε στιγμιαία το πλήκτρο ②.

▶ **Ρύθμιση:** Με το πλήκτρο ① ή ③, επιλέξτε τον εξωτερικό καθρέφτη προς ρύθμιση.

▶ Με το πλήκτρο ④, ρυθμίστε τη θέση του κρουστάλλου καθρέφτη.

▶ **Ασφάλιση απασφαλισμένου εξωτερικού καθρέφτη:** Πατήστε παρατεταμένα το πλήκτρο ②.

Ακούγεται ένας χαρακτηριστικός ήχος «κλικ», συνοδευόμενος από έναν κτύπο. Ο εξωτερικός καθρέφτης επανέρχεται στη σωστή θέση.

Θέρμανση εξωτερικών καθρεφτών

▶ **Οχήματα χωρίς θέρμανση πίσω παρμπρίζ:** Σε χαμηλές θερμοκρασίες, η θέρμανση καθρεφτών ενεργοποιείται αυτόματα μετά την ενεργοποίηση του κινητήρα.

▶ **Οχήματα με θέρμανση πίσω παρμπρίζ:** Σε χαμηλές θερμοκρασίες, η θέρμανση καθρεφτών ενεργοποιείται αυτόματα μετά την ενεργοποίηση του κινητήρα. Επίσης, η θέρμανση καθρεφτών μπορεί να ενεργοποιηθεί μαζί με τη θέρμανση πίσω παρμπρίζ με το πλήκτρο θέρμανσης πίσω παρμπρίζ.

Αντιθαμβωτική λειτουργία εσωτερικού καθρέφτη

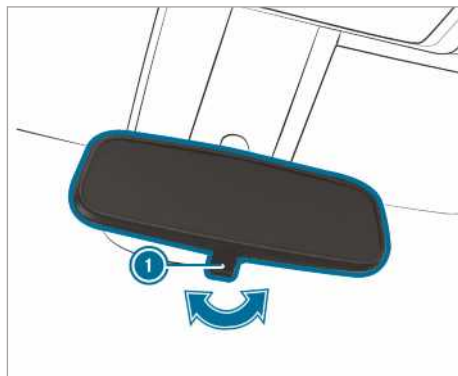

▶ **Αντιθαμβωτική λειτουργία εσωτερικού καθρέφτη:** Αναδιπλώστε τον μοχλό λειτουργίας περιορισμού αντανακλάσεων ① προς την κατεύθυνση του βέλους.

Χειρισμός αλεξήλιων

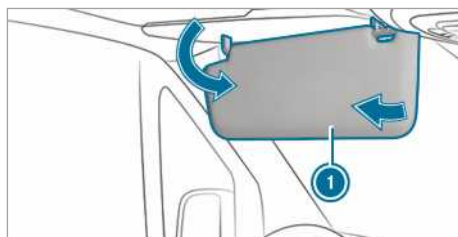

▶ **Θάμβωση από μπροστά:** Αναδιπλώστε το αλεξήλιο ① προς τα κάτω.

▶ **Πλευρική θάμβωση:** Περιστρέψτε το αλεξήλιο ① στο πλάι.

Επισκόπηση συστημάτων κλιματισμού

Επισκόπηση συστήματος θέρμανσης









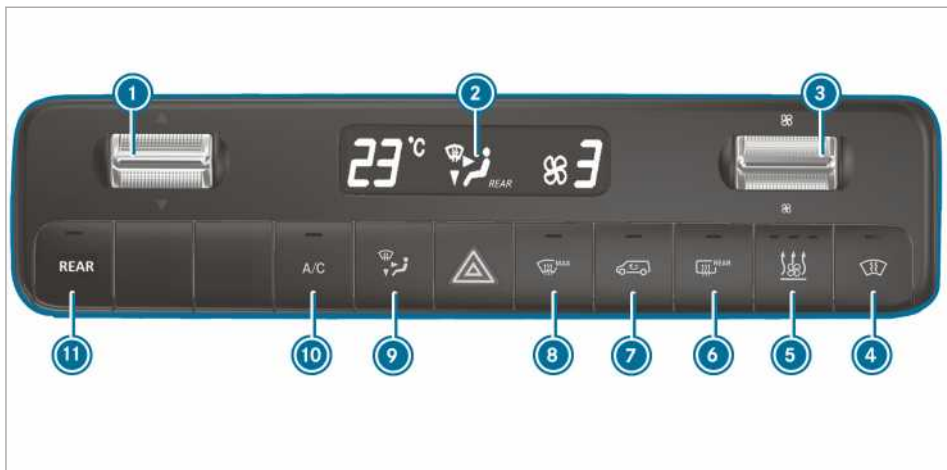

- ① Ρύθμιση θερμοκρασίας
- ② **REAR** / Ενεργοποίηση/απενεργοποίηση πίσω συστήματος θέρμανσης
- ③ Ενεργοποίηση/απενεργοποίηση θέρμανσης πίσω παρμπρίζ (→ σελίδα 116)
- ④ Ενεργοποίηση/απενεργοποίηση κατανομής αέρα χώρου ποδιών
- ⑤ Ενεργοποίηση/απενεργοποίηση απόψυξης μπροστινού παρμπρίζ (→ σελίδα 115)
- ⑥ Οχήματα με σύστημα θέρμανσης στάσης ή πρόσθετο σύστημα θέρμανσης: Ενεργοποίηση/απενεργοποίηση συστήματος θέρμανσης στάσης ή πρόσθετου συστήματος θέρμανσης (→ σελίδα 119)
- ⑦ Οχήματα με θέρμανση μπροστινού παρμπρίζ: Ενεργοποίηση/απενεργοποίηση θέρμανσης μπροστινού παρμπρίζ (→ σελίδα 116)
- ⑧ Ρύθμιση ποσότητας αέρα

① Οι ενδεικτικές λυχνίες στα πλήκτρα υποδεικνύουν ότι η εκάστοτε λειτουργία είναι ενεργοποιημένη.

Επισκόπηση TEMPOMATIC



- 1 ▼▲ Ρύθμιση θερμοκρασίας
- 2 Μονάδα οθόνης
- 3 88 Ρύθμιση ποσότητας αέρα
- 4  Οχήματα με θέρμανση μπροστινού παρμπρίζ: Ενεργοποίηση/απενεργοποίηση θέρμανσης μπροστινού παρμπρίζ (→ σελίδα 116)
- 5 Οχήματα με σύστημα θέρμανσης στάσης ή πρόσθετο σύστημα θέρμανσης:  Ενεργοποίηση/απενεργοποίηση συστήματος θέρμανσης στάσης ή πρόσθετου συστήματος θέρμανσης (→ σελίδα 119)
- 6 Οχήματα με θέρμανση πίσω παρμπρίζ:  Ενεργοποίηση/απενεργοποίηση θέρμανσης πίσω παρμπρίζ (→ σελίδα 116)
- 7  Ενεργοποίηση/απενεργοποίηση λειτουργίας ανακύκλωσης αέρα (→ σελίδα 116)
- 8  Ενεργοποίηση/απενεργοποίηση απόψυξης μπροστινού παρμπρίζ (→ σελίδα 115)
- 9  Ρύθμιση κατανομής αέρα (→ σελίδα 115)
- 10  Ενεργοποίηση/απενεργοποίηση λειτουργίας A/C (→ σελίδα 114)
- 11  Οχήματα με σύστημα κλιματισμού 2 ζωνών: Ρύθμιση κλιματισμού/θέρμανσης πίσω μέρους (η ενδεικτική λυχνία αναβοσβήνει) (→ σελίδα 114)
- i Οι ενδεικτικές λυχνίες στα πλήκτρα υποδεικνύουν ότι η εκάστοτε λειτουργία είναι ενεργοποιημένη.

Επισκόπηση THERMOTRONIC

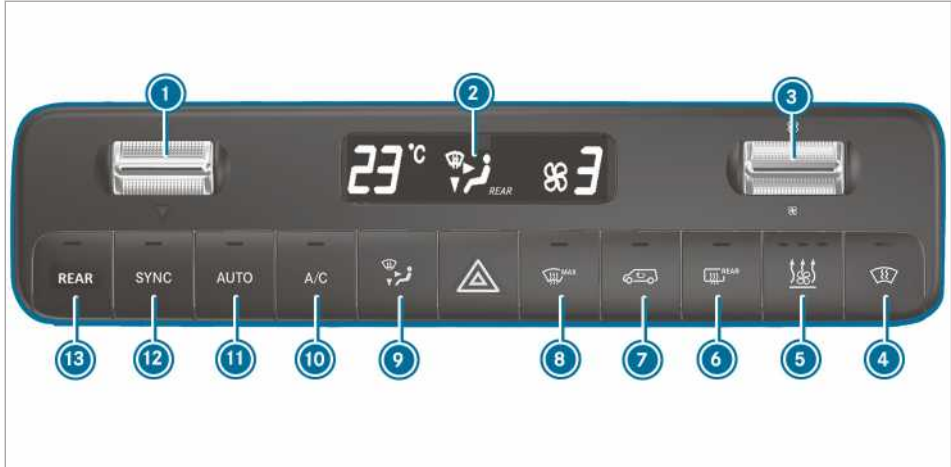

- ① Ρύθμιση θερμοκρασίας
- ② Μονάδα οθόνης
- ③ Ρύθμιση ποσότητας αέρα
- ④ Οχήματα με θέρμανση μπροστινού παρμπρίζ: Ενεργοποίηση/απενεργοποίηση θέρμανσης μπροστινού παρμπρίζ (→ σελίδα 116)
- ⑤ Οχήματα με σύστημα θέρμανσης στάσης ή πρόσθετο σύστημα θέρμανσης: Ενεργοποίηση/απενεργοποίηση συστήματος θέρμανσης στάσης ή πρόσθετου συστήματος θέρμανσης (→ σελίδα 119)
- ⑥ Οχήματα με θέρμανση πίσω παρμπρίζ: Ενεργοποίηση/απενεργοποίηση θέρμανσης πίσω παρμπρίζ (→ σελίδα 116)
- ⑦ Ενεργοποίηση/απενεργοποίηση λειτουργίας ανακύκλωσης αέρα (→ σελίδα 116)
- ⑧ Ενεργοποίηση/απενεργοποίηση απόψυξης μπροστινού παρμπρίζ (→ σελίδα 115)
- ⑨ Ρύθμιση κατανομής αέρα (→ σελίδα 115)
- ⑩ Ενεργοποίηση/απενεργοποίηση λειτουργίας A/C (→ σελίδα 114)
- ⑪ Αυτόματη ρύθμιση κλιματισμού στο μπροστινό (→ σελίδα 114) και πίσω μέρος (→ σελίδα 115)
- ⑫ Ενεργοποίηση/απενεργοποίηση συγχρονισμού (→ σελίδα 115)
- ⑬ Οχήματα με σύστημα κλιματισμού 2 ζωνών: Ρύθμιση κλιματισμού/θέρμανσης πίσω μέρους (η ενδεικτική λυχνία αναβοσβήνει) (→ σελίδα 114)

① Οι ενδεικτικές λυχνίες στα πλήκτρα υποδεικνύουν ότι η εκάστοτε λειτουργία είναι ενεργοποιημένη.

Χειρισμός συστημάτων κλιματισμού

Ενεργοποίηση ή απενεργοποίηση συστήματος κλιματισμού

▶ **Ενεργοποίηση:** Ρυθμίστε την ποσότητα αέρα στο μενού του μπροστινού συστήματος στη βαθμίδα 1 ή ψηλότερα.

▶ **Απενεργοποίηση:** Ρυθμίστε την ποσότητα αέρα στο μενού του μπροστινού συστήματος στη σκάλα 0 ή OFF. Στην οθόνη του συστήματος κλιματισμού εμφανίζεται η ένδειξη OFF.

① Με απενεργοποιημένο σύστημα κλιματισμού τα τζάμια ενδέχεται να θαμπώνουν πιο γρήγορα. Απενεργοποιείτε το σύστημα κλιματισμού μόνο για μικρά χρονικά διαστήματα.

- ❶ Εάν το μπροστινό σύστημα έχει ήδη ενεργοποιηθεί και το πίσω σύστημα έχει απενεργοποιηθεί, τότε το πίσω σύστημα ενεργοποιείται αυξανοντας την ένταση της φτερωτής στο μενού του πίσω συστήματος. Όταν ενεργοποιείται το μπροστινό σύστημα, ενεργοποιείται επίσης αυτόματα και το πίσω σύστημα.



Ρύθμιση του κλιματισμού του πίσω μέρους

Προϋποθέσεις

- Το σύστημα κλιματισμού είναι ενεργοποιημένο (→ σελίδα 113).



Ενεργοποίηση και ρύθμιση θερμοκρασίας και ποσότητας αέρα TEMPATIC και THERMOTRONIC

▶ Πατήστε το πλήκτρο  / .

Η ενδεικτική λυχνία στο πλήκτρο  / .

και το σύμβολο  /  στη μονάδα οθόνης του συστήματος κλιματισμού αναβοσβήνουν.

Η ένδειξη μεταβαίνει στις ρυθμίσεις για τη θερμοκρασία και τη φτερωτή στο μενού πίσω μέρους.

- ▶ Με τα παλινδρομικά πλήκτρα  και  ρυθμίστε την επιθυμητή θερμοκρασία και την ποσότητα αέρα στο μενού πίσω μέρους.

- ❶ Σε περίπτωση μεγάλων διαφορών μεταξύ των ονομαστικών τιμών θερμοκρασίας του μπροστινού και του πίσω συστήματος, δεν μπορούν να ρυθμιστούν με ακρίβεια.

- ❶ Εάν ο κλιματισμός πίσω μέρους είναι απενεργοποιημένος, ενεργοποιείται αυτόματα με το πάτημα του πλήκτρου .





Ανάλογα με τον εξοπλισμό του οχήματος, ο κλιματισμός ενεργοποιεί σύμφωνα με τις ανάγκες το αντίστοιχο σύστημα κλιματισμού οροφής, ή το πίσω σύστημα θέρμανσης:

- **Οχήματα με σύστημα κλιματισμού οροφής:** Στον πίσω χώρο του οχήματος μπορεί να πραγματοποιηθεί μόνο ψύξη.
- **Οχήματα με πίσω σύστημα θέρμανσης:** Στον πίσω χώρο του οχήματος μπορεί να πραγματοποιηθεί μόνο θέρμανση.

Απενεργοποίηση κλιματισμού πίσω μέρους TEMPATIC και THERMOTRONIC

▶ Πατήστε το πλήκτρο  / .

- ▶ Όταν η ενδεικτική λυχνία στο πλήκτρο

 /  και το σύμβολο  / 

στη μονάδα οθόνης του συστήματος κλιματισμού αναβοσβήνουν, ρυθμίστε την ποσότητα αέρα στο μενού πίσω μέρους στο επίπεδο 0.

- ❶ Ενδεικτική λυχνία on: Το σύστημα κλιματισμού πίσω μέρους είναι ενεργοποιημένο. Ενδεικτική λυχνία off: Το σύστημα κλιματισμού πίσω μέρους είναι απενεργοποιημένο. Η ενδεικτική λυχνία αναβοσβήνει: Ο τρόπος λειτουργίας ρύθμισης του κλιματισμού πίσω μέρους είναι ενεργός.

Ενεργοποίηση/απενεργοποίηση λειτουργίας A/C

Προϋποθέσεις

- Το σύστημα κλιματισμού είναι ενεργοποιημένο (→ σελίδα 113).

Η λειτουργία A/C κλιματίζει και αφυγραίνει τον αέρα εσωτερικού χώρου του οχήματος.

- ▶ Πατήστε το πλήκτρο .

- ❶ Απενεργοποιείτε τη λειτουργία A/C μόνο για μικρά χρονικά διαστήματα. Διαφορετικά, ενδέχεται να θαμπώσουν ταχύτερα τα τζάμια.
- ❶ Στο κάτω μέρος του οχήματος ενδέχεται να εκρυσταί νερό συμπυκνώματος κατά τη λειτουργία ψύξης. Αυτό δεν αποτελεί ένδειξη βλάβης.

Αυτόματη ρύθμιση κλιματισμού

Προϋποθέσεις

- Το σύστημα κλιματισμού είναι ενεργοποιημένο (→ σελίδα 113).

Ενεργοποίηση αυτόματου κλιματισμού

Στον αυτόματο τρόπο λειτουργίας ρυθμίζονται και διατηρούνται σταθερές η θερμοκρασία, η ποσότητα αέρα και η κατανομή αέρα.

- ▶ Πατήστε το πλήκτρο .

Στην οθόνη εμφανίζεται η θερμοκρασία. Η ένδειξη της ποσότητας αέρα και της κατανομής αέρα σβήνει.

Εάν είναι ενεργοποιημένος ο κλιματισμός πίσω χώρου, η ρύθμιση υιοθετείται για τον πίσω χώρο.

Απενεργοποίηση αυτόματου κλιματισμού

- ▶ Με το πλήκτρο , αλλάξετε τη ρύθμιση της ποσότητας και της κατανομής αέρα (→ σελίδα 115). Η εκάστοτε διαφορετική ρύθμιση δεν επηρεάζεται από την αλλαγή.

Αυτόματη ρύθμιση κλιματισμού πίσω μέρους

Προϋποθέσεις

- Ο κλιματισμός πίσω μέρους είναι ενεργοποιημένος (→ σελίδα 114).

Στον αυτόματο τρόπο λειτουργίας ρυθμίζονται και διατηρούνται σταθερές η θερμοκρασία, η ποσότητα αέρα και η κατανομή αέρα.

▶ Πατήστε το πλήκτρο  / .





▶ Πατήστε το πλήκτρο .

- ⓘ Ακόμα και όταν το σύστημα μπροστινού χώρου βρίσκεται στον αυτόματο τρόπο λειτουργίας, το σύστημα πίσω μέρους μπορεί να βγει από τον αυτόματο τρόπο λειτουργίας ρυθμίζοντας τη φτερωτή στο μενού πίσω μέρους.
- ⓘ Εάν ο αέρας ψύχεται και ανοίξει η πόρτα οδηγού, συνοδηγού, ή η συρόμενη πόρτα, τότε μειώνεται η ένταση της φτερωτής του συστήματος κλιματισμού του πίσω μέρους μετά από 15 λεπτά περίπου. Εάν κλείσουν ξανά όλες οι πόρτες, η φτερωτή επανέρχεται στην προηγούμενη ρύθμιση μετά από περίπου ένα λεπτό.

Πληροφορίες για τις θέσεις κατανομής αέρα







Τα σύμβολα στην οθόνη υποδεικνύουν τους αεραγωγούς από τους οποίους διοχετεύεται ο αέρας.

TEMPMATIC

-  Αεραγωγοί απόψυξης και κεντρικοί αεραγωγοί
-  Όλοι οι αεραγωγοί
-  Κεντρικοί αεραγωγοί
-  Κεντρικοί αεραγωγοί και αεραγωγοί χώρου ποδιών

THERMOTRONIC

-  Αεραγωγοί απόψυξης

-  Αεραγωγοί απόψυξης και κεντρικοί αεραγωγοί
-  Όλοι οι αεραγωγοί
-  Αεραγωγοί απόψυξης και αεραγωγοί χώρου ποδιών
-  Κεντρικοί αεραγωγοί
-  Κεντρικοί αεραγωγοί και αεραγωγοί χώρου ποδιών
-  Αεραγωγοί χώρου ποδιών

Ρύθμιση κατανομής αέρα

Προϋποθέσεις

- Το σύστημα κλιματισμού είναι ενεργοποιημένο.
- ▶ Πατήστε το πλήκτρο  όσο συχνά χρειάζεται, μέχρι να εμφανιστεί η επιθυμητή κατανομή αέρα στη μονάδα οθόνης του συστήματος κλιματισμού.

Ενεργοποίηση ή απενεργοποίηση λειτουργίας συγχρονισμού

Προϋποθέσεις

- Το σύστημα κλιματισμού είναι ενεργοποιημένο (→ σελίδα 113).

Με τη λειτουργία συγχρονισμού, ο κλιματισμός ελέγχεται κεντρικά. Οι ρυθμίσεις για τη θερμοκρασία και την ποσότητα του αέρα της μπροστινής ζώνης υιοθετούνται αυτόματα για την πίσω ζώνη.

▶ Πατήστε το πλήκτρο .



- ⓘ Εάν ο κλιματισμός πίσω χώρου είναι απενεργοποιημένος, ενεργοποιείται αυτόματα με το πάτημα του πλήκτρου .

Ξεθάμψωμα τζαμιών

Τζάμια θαμνωμένα από μέσα

- ▶ Πατήστε το πλήκτρο . Όταν είναι ενεργοποιημένη η απόψυξη του μπροστινού παρμπρίζ, δεν είναι δυνατή η ρύθμιση της θερμοκρασίας και της ποσότητας αέρα.
- ▶ Σε οχήματα με σύστημα θέρμανσης και χειροκίνητο σύστημα κλιματισμού, κλείνετε επίσης τους πλευρικούς και κεντρικούς αεραγωγούς (→ σελίδα 117), καθώς και τους αεραγωγούς αερισμού για το πίσω μέρος του οχήματος (→ σελίδα 118).

▶ Οχήματα με TEMPTRONIC ή

THERMOTRONIC: Πατήστε το πλήκτρο  και, εφόσον απαιτείται, ρυθμίστε την κατανομή αέρα με το πλήκτρο  στο μπροστινό παρμπρίζ .

▶ Εφόσον απαιτείται, αυξήστε την ποσότητα αέρα και κλείστε όλους τους αεραγωγούς αερισμού (→ σελίδα 117).

▶ Εάν τα τζάμια παραμένουν θαμπωμένα: Πατήστε το πλήκτρο .

Όταν είναι ενεργοποιημένη η απόψυξη του μπροστινού παρμπρίζ, δεν είναι δυνατή η ρύθμιση της θερμοκρασίας και της ποσότητας αέρα.

Στην οθόνη του συστήματος κλιματισμού εμφανίζεται η ένδειξη  ή δεν εμφανίζεται κάποιο σύμβολο.

▶ Οχήματα με θέρμανση μπροστινού παρμπρίζ:



▶ Πατήστε το πλήκτρο .

▶ Κλείστε τους κεντρικούς αεραγωγούς (→ σελίδα 117) και τους αεραγωγούς αερισμού για τον χώρο κεφαλιών (→ σελίδα 117) και το πίσω μέρος του οχήματος (→ σελίδα 118).

Τζάμια θαμπωμένα από έξω

▶ Ενεργοποιήστε τον υαλοκαθαριστήρα (→ σελίδα 106).

Ενεργοποίηση ή απενεργοποίηση λειτουργίας ανακύκλωσης αέρα

▶ Πατήστε το πλήκτρο .
Ο αέρας εσωτερικού χώρου ανακυκλώνεται.

Η λειτουργία ανακύκλωσης αέρα απενεργοποιείται αυτόματα.

▶ **i** Με ενεργοποιημένη τη λειτουργία ανακύκλωσης αέρα, τα τζάμια ενδέχεται να θαμπώσουν ταχύτερα. Ενεργοποιείτε τη λειτουργία ανακύκλωσης αέρα μόνο για μικρά χρονικά διαστήματα.

Η λειτουργία ανακύκλωσης αέρα ενεργοποιείται αυτόματα στις ακόλουθες περιπτώσεις:

- σε υψηλές εξωτερικές θερμοκρασίες
- κατά τη διάρκεια οδήγησης σε τούνελ (μόνο οχήματα με αυτόματο σύστημα κλιματισμού THERMOTRONIC και πλοήγηση)

- κατά την ενεργοποίηση του υαλοκαθαριστήρα (→ σελίδα 106)

Σε αυτήν την περίπτωση, δεν ανάβει η ενδεικτική λυχνία στο πλήκτρο . Μετά από το πολύ 30 λεπτά, εισέρχεται ξανά εξωτερικός αέρας.

Ανοίγμα/κλείσιμο ανέσεων μέσω πλήκτρου κυκλοφορίας αέρα

▶ Κλείσιμο ανέσεων: Πατήστε το

πλήκτρο  τόσο μέχρι να αρχίσουν να κλείνουν αυτόματα τα πλευρικά παράθυρα. Η αρχική θέση των πλευρικών παραθύρων είναι αποθηκευμένη.

▶ **Ανοίγμα ανέσεων: Πατήστε το** πλήκτρο  τόσο μέχρι να αρχίσουν να ανοίγουν αυτόματα τα πλευρικά παράθυρα.

Τα πλευρικά παράθυρα ανοίγουν αυτόματα μέχρι την προηγούμενης αποθηκευμένη θέση.

Θέρμανση μπροστινού παρμπρίζ, ενεργοποίηση ή απενεργοποίηση

▶ **i** Η ενεργοποίηση της θέρμανσης μπροστινού παρμπρίζ δεν είναι δυνατή σε υψηλές εξωτερικές θερμοκρασίες.

▶ Πατήστε το πλήκτρο θέρμανσης μπροστινού παρμπρίζ.
Εάν είναι αναμμένη η ενδεικτική λυχνία, έχει ενεργοποιηθεί η θέρμανση μπροστινού παρμπρίζ.

▶ **i** Η θέρμανση μπροστινού παρμπρίζ απενεργοποιείται αυτόματα μετά από μερικά λεπτά.

▶ **i** Η ενεργοποίηση της θέρμανσης μπροστινού παρμπρίζ δεν είναι δυνατή, εάν η τάση μπαταρίας είναι υπερβολικά χαμηλή. Εάν η τάση μπαταρίας είναι υπερβολικά χαμηλή κατά τη διάρκεια λειτουργίας της θέρμανσης μπροστινού παρμπρίζ, απενεργοποιείται αυτόματα η θέρμανση μπροστινού παρμπρίζ.

Ενεργοποίηση ή απενεργοποίηση θέρμανσης πίσω παρμπρίζ

▶ Πατήστε το πλήκτρο .
Εάν είναι αναμμένη η ενδεικτική λυχνία, έχει ενεργοποιηθεί η θέρμανση πίσω παρμπρίζ.

Χειρισμός αεραγωγών αερισμού

Ρύθμιση αεραγωγών αερισμού εμπρός

⚠ ΠΡΟΕΙΔΟΠΟΙΗΣΗ - Κίνδυνος εγκαυμάτων και κρουσπαγήματος σε περίπτωση υπερβολικά μικρής απόστασης από τους αεραγωγούς αερισμού

Από τους αεραγωγούς αερισμού ενδέχεται να εξέλθει ιδιαίτερα θερμός ή κρύος αέρας.

Για αυτόν το λόγο, πολύ κοντά στους αεραγωγούς αερισμού ενδέχεται να προκληθούν εγκαυματα ή κρουσπαγήματα.

- ▶ Διασφαλίζετε πάντα ότι οι επιβάτες του οχήματος δεν έρχονται σε υπερβολικά μικρή απόσταση με τους αεραγωγούς αερισμού.
- ▶ Εφόσον απαιτείται, διοχετεύετε το ρεύμα αέρα σε διαφορετικό χώρο του εσωτερικού του οχήματος.

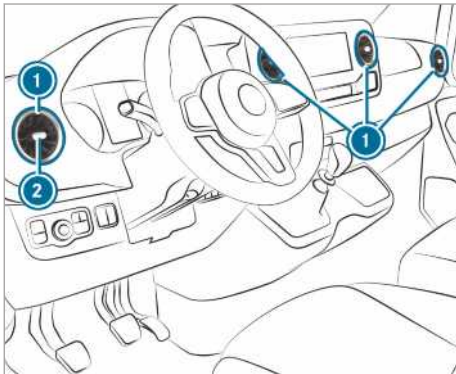

- ▶ **Άνοιγμα ή κλείσιμο:** Πιάστε τους αεραγωγούς αερισμού ① στη μέση ② και γυρίστε τους μέχρι τέρμα προς τα αριστερά ή τα δεξιά.
- ▶ **Ρύθμιση κατεύθυνσης αέρα:** Πιάστε τους αεραγωγούς αερισμού ① στη μέση ② και γυρίστε τους προς τα πάνω, κάτω, αριστερά ή δεξιά.

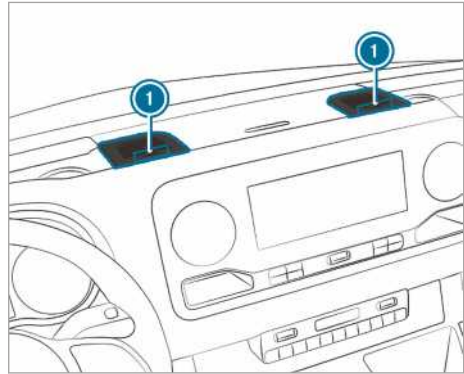

- ▶ **Άνοιγμα ή κλείσιμο:** Γυρίστε τον τροχό ρύθμισης ① στους αγωγούς μακρινής εκτόξευσης μέχρι τέρμα προς τα αριστερά ή δεξιά.
- ⓘ Από τους αγωγούς μακρινής εκτόξευσης ρέει ψυχρός αέρας. Δεν είναι εφικτή η θέρμανση. Ανοίγεται τους αγωγούς μακρινής εκτόξευσης μόνο το καλοκαίρι κατά τη διάρκεια της λειτουργίας ψύξης και κρατήστε τους κλειστούς το χειμώνα.

Ρύθμιση αεραγωγών αερισμού στον αεραγωγό της οροφής



Σε οχήματα με πίσω σύστημα κλιματισμού είναι ενσωματωμένοι ρυθμιζόμενοι αεραγωγοί αερισμού στον αεραγωγό στην οροφή.

- ▶ **Ρύθμιση ποσότητας αέρα:** Ανοίξτε ή κλείστε τα κλαπέτα αέρα στους αεραγωγούς αερισμού ① ανάλογα με τις ανάγκες σας.
- ▶ **Ρύθμιση κατανομής αέρα:** Περιστρέψτε τους αεραγωγούς αερισμού ① στην επιθυμητή θέση.

Αεραγωγοί αερισμού στον χώρο πίσω επιβατών

⚠ ΠΡΟΕΙΔΟΠΟΙΗΣΗ - Κίνδυνος εγκαυμάτων και κρουσπαγήματος σε περίπτωση υπερβολικά μικρής απόστασης από τους αεραγωγούς αερισμού

Από τους αεραγωγούς αερισμού ενδέχεται να εξέλθει ιδιαίτερα θερμός ή κρύος αέρας.

Για αυτόν τον λόγο, πολύ κοντά στους αεραγωγούς αερισμού ενδέχεται να προκληθούν εγκαύματα ή κρουσπαγήματα.

- ▶ Διασφαλίζετε πάντα ότι οι επιβάτες του οχήματος δεν έρχονται σε υπερβολικά μικρή απόσταση με τους αεραγωγούς αερισμού.
- ▶ Εφόσον απαιτείται, διοχετεύετε το ρεύμα αέρα σε διαφορετικό χώρο του εσωτερικού του οχήματος.

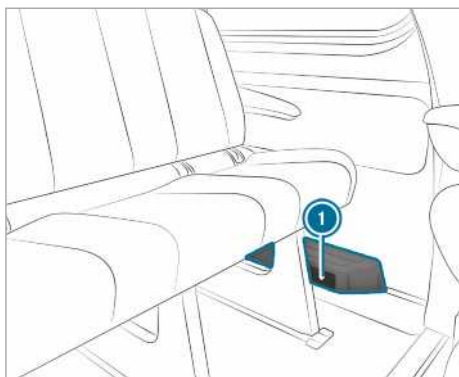

Ανάλογα με τον εξοπλισμό του οχήματος, στην αριστερή πλευρά του χώρου ποδιών του χώρου πίσω επιβατών υπάρχει ένας αεραγωγός ή μια συσκευή θέρμανσης με πρόσθετους αεραγωγούς ❶. Σε αυτό το σημείο δεν επιτρέπεται η τοποθέτηση αντικειμένων. Λόγω του ρεύματος θερμού αέρα και της αναρρόφησης αέρα, οι επιβάτες πρέπει να κρατούν επαρκή απόσταση.

Πρόσθετο σύστημα καλοριφέρ

Λειτουργία του πρόσθετου συστήματος καλοριφέρ

⚠ ΚΙΝΔΥΝΟΣ Κίνδυνος θανάτου από δηλητηριώδη καυσαέρια

Εάν έχει μπλοκάρει η απόληξη σωλήνα καυσαερίων ή δεν είναι δυνατός ο επαρκής αερισμός, ενδέχεται να εισχωρήσουν στο όχημα δηλητηριώδη καυσαέρια, κυρίως μονοξειδίο του άνθρακα. Αυτό συμβαίνει π.χ. σε κλειστούς χώρους ή όταν το όχημα εγκλωβίζεται σε χιόνι.

- ▶ Απενεργοποιείτε το σύστημα θέρμανσης στάσης σε κλειστούς χώρους χωρίς σύστημα εξαγωγής με αναρρόφηση, π.χ. σε ένα γκαράζ.
- ▶ Όταν βρίσκεται σε λειτουργία ο κινητήρας ή το σύστημα θέρμανσης στάσης, διατηρείτε την απόληξη σωλήνα καυσαερίων και την περιοχή γύρω από το όχημα μακριά από το χιόνι.
- ▶ Για τη διασφάλιση επαρκούς τροφοδοσίας καθαρού αέρα, ανοίγετε ένα παράθυρο στην πλευρά του ανέμου.

⚠ ΠΡΟΕΙΔΟΠΟΙΗΣΗ Κίνδυνος πυρκαγιάς από καυτά εξαρτήματα του συστήματος θέρμανσης στάσης

Με ενεργοποιημένο σύστημα θέρμανσης στάσης, ορισμένα εξαρτήματα του οχήματος, π.χ. το σύστημα εξαίτησης του συστήματος θέρμανσης στάσης, ενδέχεται να θερμανθούν υπερβολικά.

Αν έρθουν σε επαφή εύφλεκτα υλικά, π.χ. φύλλα, γρασίδι ή κλαδιά, με τα ακόλουθα, ενδέχεται να αναφλεγούν

- καυτά εξαρτήματα του συστήματος εξαίτησης του συστήματος θέρμανσης στάσης
- καυσαέριο

Κίνδυνος πυρκαγιάς!

- ▶ Διασφαλίζετε με ενεργοποιημένο σύστημα θέρμανσης στάσης ότι
 - τα καυτά εξαρτήματα του οχήματος δεν έρχονται σε επαφή με εύφλεκτα υλικά.
 - τα καυσαέρια εξέρχονται ανεμπόδιστα από τη απόληξη σωλήνα καυσαερίων του συστήματος θέρμανσης στάσης.

- τα καυσάερια δεν έρχονται σε επαφή με εύφλεκτα υλικά.

! ΟΔΗΓΙΑ Βλάβη στο πρόσθετο σύστημα καλοριφέρ

Σε περίπτωση που το πρόσθετο σύστημα καλοριφέρ δεν χρησιμοποιείται για παρατεταμένο διάστημα, ενδέχεται να υποστεί βλάβες.

- ▶ Το πρόσθετο σύστημα καλοριφέρ να ενεργοποιείται τουλάχιστον μία φορά το μήνα για περίπου δέκα λεπτά.

! ΟΔΗΓΙΑ Βλάβη του πρόσθετου συστήματος καλοριφέρ λόγω υπερθέρμανσης

Εάν παρεμποδίζεται το ρεύμα θερμού αέρα, ενδέχεται να υπερθερμανθεί το πρόσθετο σύστημα καλοριφέρ και να απενεργοποιηθεί.

- ▶ Μην παρεμποδίζετε το ρεύμα θερμού αέρα.

i **Οχήματα με προσαρμοσμένη ένδειξη ρεζερβουάρ καυσίμου:** Αν ένας καταναλωτής που λειτουργεί εξωτερικά συνδεθεί με τον αγωγό πρόσθετου συστήματος καλοριφέρ, τότε δεν λαμβάνεται υπόψη για την ένδειξη υπολειπόμενης αυτονομίας του υπολογιστή οχήματος. Σε αυτήν την περίπτωση, λαμβάνετε υπόψη την ένδειξη στάθμης ρεζερβουάρ. Η ένδειξη στάθμης ρεζερβουάρ απεικονίζει την πραγματική στάθμη πλήρωσης καυσίμου.

Σε περίπτωση μεταφοράς επικίνδυνων εμπορευμάτων, τηρείτε τις σχετικές προδιαγραφές ασφαλείας. Τοποθετείτε τα αντικείμενα πάντα σε επαρκή απόσταση από το άνοιγμα του πρόσθετου συστήματος καλοριφέρ.

Το πρόσθετο σύστημα καλοριφέρ λειτουργεί ανεξάρτητα από τον κινητήρα και συμπληρωματικά προς το σύστημα κλιματισμού στο όχημα. Το πρόσθετο σύστημα καλοριφέρ θερμαίνει τον αέρα στον εσωτερικό χώρο του οχήματος στη ρυθμισμένη θερμοκρασία.

Πρόσθετο σύστημα θέρμανσης με ζεστό νερό

Λειτουργία του πρόσθετου συστήματος θέρμανσης με ζεστό νερό

Το πρόσθετο σύστημα θέρμανσης με ζεστό νερό λειτουργεί συμπληρωματικά προς το σύστημα κλιματισμού του οχήματός σας και διαθέτει μια λειτουργία πρόσθετης θέρμανσης, θέρμανσης στά-

σης και αερισμού στάσης. Επιπλέον, το πρόσθετο σύστημα καλοριφέρ θερμαίνει το ψυκτικό υγρό του κινητήρα, ώστε να προστατεύεται ο κινητήρας και να εξοικονομείται καύσιμο στη φάση προθέρμανσης. Το σύστημα θέρμανσης στάσης θερμαίνει τον αέρα του εσωτερικού χώρου του οχήματος στη ρυθμισμένη θερμοκρασία. Δεν εξαρτάται από τη θερμότητα του ενεργού κινητήρα. Το σύστημα θέρμανσης στάσης λειτουργεί με το καύσιμο του οχήματος. Ως εκ τούτου, το ρεζερβουάρ καυσίμου πρέπει να είναι γεμάτο πάνω από τη στάθμη εφεδρικού καυσίμου, ώστε να λειτουργήσει το σύστημα θέρμανσης στάσης. Το σύστημα θέρμανσης στάσης προσαρμόζει αυτόματα τον τρόπο λειτουργίας του στις αλλαγές της εξωτερικής θερμοκρασίας και των καιρικών συνθηκών. Για αυτόν τον λόγο, το σύστημα θέρμανσης στάσης ενδέχεται να μεταβεί από τη λειτουργία αερισμού στη λειτουργία θέρμανσης ή από τη λειτουργία θέρμανσης στη λειτουργία αερισμού. Όταν ο κινητήρας βρίσκεται σε λειτουργία, ο αερισμός στάσης δεν είναι ενεργός. Το σύστημα θέρμανσης στάσης απενεργοποιείται αυτόματα μετά από το πολύ 50 λεπτά. Με τον τρόπο λειτουργίας «Αερισμός στάσης» δεν μπορείτε να ψύχετε τον αέρα του εσωτερικού χώρου του οχήματος σε τιμές κάτω από την εξωτερική θερμοκρασία. Η λειτουργία πρόσθετης θέρμανσης λειτουργεί συμπληρωματικά στη θέρμανση του οχήματος με ενεργό κινητήρα και χαμηλές εξωτερικές θερμοκρασίες.

Η λειτουργία του πρόσθετου συστήματος θέρμανσης με ζεστό νερό επιβαρύνει την μπαταρία του οχήματος. Για αυτόν τον λόγο, διανύετε με το όχημα μια μεγαλύτερη απόσταση το αργότερο μετά από τη θέρμανση ή τον αερισμό του οχήματος για δεύτερη φορά.

Ενεργοποίηση και απενεργοποίηση πρόσθετου συστήματος θέρμανσης με ζεστό νερό με το πλήκτρο

Προϋποθέσεις

- Η στάθμη του ρεζερβουάρ καυσίμου βρίσκεται πάνω από τη στάθμη ρεζέρβας.

Ενεργοποίηση και απενεργοποίηση πρόσθετου συστήματος καλοριφέρ

▶ **Ενεργοποίηση:** Πατήστε το πλήκτρο .

▶ **Απενεργοποίηση:** Πατήστε το πλήκτρο .



Ενεργοποίηση κανονικής θερμοκρασίας

▶ Ενεργοποιήστε την ανάφλεξη.

▶ **Ενεργοποίηση:** Πατήστε το πλήκτρο .

▶ **Απενεργοποίηση:** Πατήστε το πλήκτρο .

► Ρυθμίστε τη θερμοκρασία με το πλήκτρο .

► Πατήστε το πλήκτρο . Η κόκκινη ή η μπλε ενδεικτική λυχνία στο πλήκτρο  ανάβει ή σβήνει.

Χρώματα ενδεικτικής λυχνίας:

- **Μπλε:** Ο αερισμός στάσης είναι ενεργοποιημένος.
- **Κόκκινο:** Το σύστημα θέρμανσης στάσης είναι ενεργοποιημένο.
- **Κίτρινο:** Η χρονική στιγμή αναχώρησης είναι προεπιλεγμένη.

Το σύστημα θέρμανσης στάσης ή ο αερισμός στάσης απενεργοποιείται αυτόματα μετά από το πολύ 50 λεπτά.

Ενεργοποίηση και απενεργοποίηση λειτουργίας πρόσθετης θέρμανσης

► **Ενεργοποίηση:** Ενεργοποιήστε τον κινητήρα.

► Πατήστε το πλήκτρο .

► **Απενεργοποίηση:** Πατήστε το πλήκτρο . Η λειτουργία πρόσθετης θέρμανσης ενεργοποιείται ανάλογα με τις ανάγκες σε περίπτωση που η εξωτερική θερμοκρασία δεν υπερβαίνει τους 0 °C.

ⓘ Η λειτουργία πρόσθετης θέρμανσης είναι διαθέσιμη αποκλειστικά σε οχήματα με πρόσθετο σύστημα θέρμανσης με ζεστό νερό.

Ρύθμιση πρόσθετου συστήματος θέρμανσης με ζεστό νερό με το τηλεχειριστήριο

Προϋποθέσεις

- Η στάθμη του ρεζερβουάρ καυσίμου βρίσκεται πάνω από τη στάθμη ρεζέρβας.



Άμεση ενεργοποίηση







► Πατήστε παρατεταμένα το πλήκτρο , μέχρι να εμφανιστεί το μήνυμα **ON** στη μονάδα οθόνης του τηλεχειριστηρίου.



Ρύθμιση ώρας αναχώρησης

► Πατήστε στιγμιαία το πλήκτρο .

► Πατήστε επανειλημμένα το πλήκτρο  ή , μέχρι να εμφανιστεί στη μονάδα οθόνης η ώρα προς αλλαγή.



► Πατήστε ταυτόχρονα τα πλήκτρα  και . Στη μονάδα οθόνης του τηλεχειριστηρίου αναβοσβήνει το σύμβολο .



► Ρυθμίστε την επιθυμητή ώρα αναχώρησης με τα πλήκτρα  και .

► Πατήστε ταυτόχρονα τα πλήκτρα  και . Η νέα ώρα αναχώρησης έχει αποθηκευτεί.

Μπορείτε να αποθηκεύσετε έως τρεις ώρες αναχώρησης.

► **Ενεργοποίηση ώρας αναχώρησης:** Πατήστε στιγμιαία το πλήκτρο .

► Επιλέξτε την επιθυμητή ώρα αναχώρησης με τα πλήκτρα  και .

► Πατήστε παρατεταμένα το πλήκτρο . Στη μονάδα οθόνης του τηλεχειριστηρίου εμφανίζονται το σύμβολο , η ώρα αναχώρησης και, ανάλογα με την επιλεγμένη ώρα αναχώρησης, το γράμμα **A**, **B** ή **C**.

► **Απενεργοποίηση ώρας αναχώρησης:** Επιλέξτε την επιθυμητή ώρα αναχώρησης και πατήστε παρατεταμένα το πλήκτρο . Στη μονάδα οθόνης εμφανίζεται η ένδειξη **OFF**.

► **Έλεγχος κατάστασης του ενεργού συστήματος θέρμανσης στάσης:** Πατήστε στιγμιαία το πλήκτρο .

Άμεση απενεργοποίηση

► Πατήστε παρατεταμένα το πλήκτρο .

Επισκόπηση ενδείξεων οθόνης του τηλεχειριστηρίου (σύστημα θέρμανσης στάσης/αερισμού στάσης)

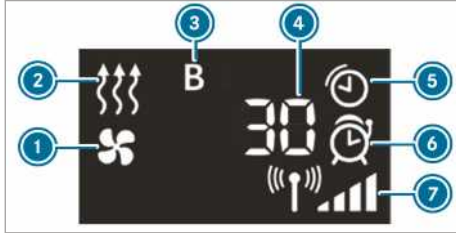

- ❶ Ενεργοποιημένος αερισμός στάσης
- ❷ Ενεργοποιημένο σύστημα θέρμανσης στάσης
- ❸ Επιλεγμένη ώρα αναχώρησης
- ❹ Υπολειπόμενος χρόνος συστήματος θέρμανσης στάσης ή αερισμού στάσης (σε λεπτά)
- ❺ Ενεργό σύστημα θέρμανσης στάσης ή ενεργός αερισμός στάσης
- ❻ Ενεργοποιημένη ώρα αναχώρησης
- ❼ Ένταση σήματος

Περαιτέρω δυνατότητες ενδείξεων:

- **Ωρα:** Ενεργοποιημένη ώρα αναχώρησης.
- **0 λεπτά:** Ο χρόνος λειτουργίας του συστήματος θέρμανσης στάσης παρατείνεται, καθώς δεν έχει επιτευχθεί ακόμη η θερμοκρασία λειτουργίας του κινητήρα κατά την εκκίνηση.
- **OFF:** Το σύστημα θέρμανσης στάσης ή ο αερισμός στάσης έχει απενεργοποιηθεί.

Αντικατάσταση μπαταρίας τηλεχειριστηρίου (σύστημα θέρμανσης στάσης)

⚠ ΚΙΝΔΥΝΟΣ Σοβαρές βλάβες της υγείας λόγω κατάποσης μπαταριών

Οι μπαταρίες περιέχουν τοξικές και καυστικές ουσίες. Σε περίπτωση κατάποσης μπαταριών, μπορεί να προκληθούν σοβαρές βλάβες της υγείας.

Θανάσιμος κίνδυνος!

- ▶ Φυλάσσετε τις μπαταρίες μακριά από παιδιά.
- ▶ Σε περίπτωση κατάποσης μπαταριών, αναζητήστε αμέσως ιατρική βοήθεια.

🔥 ΠΕΡΙΒΑΛΛΟΝΤΙΚΗ ΟΔΗΓΙΑ Περιβαλλοντικές ζημιές λόγω ακατάλληλης απόρριψης μπαταριών



Οι μπαταρίες περιέχουν τοξικές και καυστικές ουσίες.



Παραδίδοτε τις αποφορτισμένες μπαταρίες σε κάποιο εξειδικευμένο συνεργείο ή σε κάποιο σημείο συλλογής χρησιμοποιημένων μπαταριών.

Προϋποθέσεις

- Διατίθεται μια μπαταρία λιθίου τύπου CR2450.

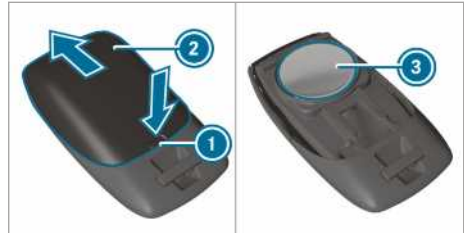

- ▶ Πιέστε την εγκοπή ❶ με ένα αιχμηρό αντικείμενο.
- ▶ Ωθήστε το κάλυμμα μπαταρίας ❷ προς την κατεύθυνση του βέλους προς τα πίσω.
- ▶ Τοποθετήστε την καινούρια μπαταρία ❸ με την επιγραφή προς τα επάνω.
- ▶ Ωθήστε το κάλυμμα μπαταρίας ❷ αντίθετα από την κατεύθυνση του βέλους στο τηλεχειριστήριο, μέχρι να ασφαλίσει το κάλυμμα μπαταρίας.

Ρύθμιση πρόσθετου συστήματος θέρμανσης με ζεστό νερό με τον υπολογιστή οχήματος

Προϋποθέσεις

- Η στάθμη του ρεζερβουάρ καυσίμου βρίσκεται πάνω από τη στάθμη ρεζέρβας.
- Η ανάφλεξη είναι ενεργοποιημένη.

Υπολογιστής οχήματος:

- ↳ Settings (Ρυθμίσεις)
- ▶▶ Heating (Σύστημα θέρμανσης)

Ρύθμιση χρονικής στιγμής ενεργοποίησης

- ▶ Επιλέξτε το στοιχείο Settings (Ρυθμίσεις).
- ▶ Επιλέξτε την επιθυμητή ώρα αναχώρησης.

Ενεργοποίηση ώρας αναχώρησης



- ▶ Ενεργοποιήστε την ώρα αναχώρησης με επιλογή του συμβόλου επιλογής.
- ⓘ Προσέξτε ότι τα σημεία A, B και C αντιστοιχούν εκάστοτε σε μια προγραμματισμένη ώρα αναχώρησης.

- ⓘ Η ενεργοποίηση της ώρας προεπιλογής είναι έγκυρη μόνο μέχρι την επόμενη ενεργοποίηση κινητήρα.

Επιλογή ώρας προεπιλογής

- ▶ Προσδιορίστε την επιθυμητή ώρα προεπιλογής A, B ή C.
- ⓘ Η επιθυμητή ώρα προεπιλογής A, B ή C εμφανίζεται, μόνο αν έχει ενεργοποιηθεί η ώρα αναχώρησης με ένα σύμβολο επιλογής.
- ▶ Επιλέξτε την επιθυμητή ώρα προεπιλογής σαρώνοντας προς τα αριστερά ή δεξιά, για παράδειγμα A, B ή C.

Προβλήματα με το πρόσθετο σύστημα θέρμανσης με ζεστό νερό

Πρόβλημα	Πιθανές αιτίες/συνέπειες και ▶ λύσεις
FAIL 	<p>Δεν είναι δυνατή η μετάδοση σημάτων μεταξύ πομπού και οχήματος.</p> <ul style="list-style-type: none"> ▶ Αλλάξτε τη θέση σας σε σχέση με το όχημα και, εφόσον απαιτείται, πλησιάστε το όχημα.
FAIL	<p>Η μπαταρία μίζας του οχήματος δεν είναι επαρκώς φορτισμένη.</p> <ul style="list-style-type: none"> ▶ Φορτίστε την μπαταρία μίζας. <p>Η στάθμη του ρεζερβουάρ καυσίμου βρίσκεται κάτω από τη στάθμη εφεδρικού καυσίμου.</p> <ul style="list-style-type: none"> ▶ Ανεφοδιάστε το όχημα με καύσιμο στο πλησιέστερο πρατήριο καυσίμων.
FAIL 	<p>Παρουσιάστηκε βλάβη στο σύστημα θέρμανσης στάσης.</p> <ul style="list-style-type: none"> ▶ Αναθέστε τον έλεγχο του συστήματος θέρμανσης στάσης σε ένα εξειδικευμένο συνεργείο.

Πρόσθετο σύστημα θέρμανσης θερμού αέρα

Συνοπτική παρουσίαση χρονοδιακόπτη

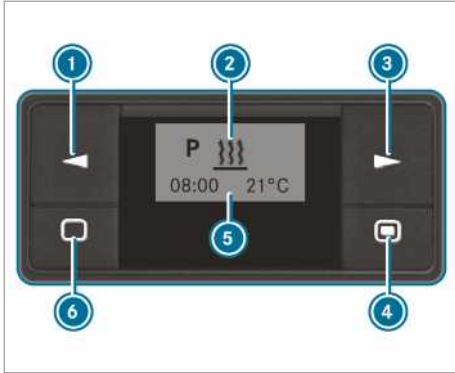

- ❶ Επιλογή/τροποποίηση τιμών
- ❷ Γραμμή μενού
- ❸ Επιλογή
- ❹ Στιγμιαίο πάτημα: Επιβεβαίωση επιλογής ή ρύθμισης/παρατεταμένο πάτημα: Ενεργοποίηση/απενεργοποίηση λειτουργίας άμεσης θέρμανσης
- ❺ Γραμμή κατάστασης
- ❻ Στιγμιαίο πάτημα: Ενεργοποίηση χρονοδιακόπτη/ακύρωση ρυθμίσεων σε ένα μενού ή τερματισμός/παρατεταμένο πάτημα: Τερματισμός όλων των λειτουργιών

Ενεργοποίηση χρονοδιακόπτη

▶ Πατήστε το πλήκτρο ❻.

- ❶ Ο χρονοδιακόπτης μετά από δέκα δευτερόλεπτα μεταβαίνει σε κατάσταση ηρεμίας. Η οθόνη κλείνει.

Ρύθμιση χρονοδιακόπτη

Ρύθμιση ώρας

Στις ακόλουθες περιπτώσεις θα πρέπει να ρυθμίσετε εκ νέου την ημέρα της εβδομάδας, την ώρα και τη στάνταρ τιμή της διάρκειας λειτουργίας:

- Κατά την πρώτη θέση σε λειτουργία
- Μετά από διακοπή της τάσης (π.χ. όταν η μπαταρία είχε αποσυνδεθεί)
- Μετά από πρόβλημα στη λειτουργία

▶ Πατήστε το πλήκτρο ❶ ή ❸, μέχρι να αναβοσβήσει η ένδειξη στη γραμμή μενού ❷.

▶ Πατήστε το πλήκτρο ❹.

▶ Πατήστε το πλήκτρο ❶ ή ❸, μέχρι να αναβοσβήσει το .

▶ Πατήστε το πλήκτρο ❹.

▶ Με το πλήκτρο ❶ ή ❸ ρυθμίστε τις ώρες.

▶ Πατήστε το πλήκτρο ❹.

▶ Με το πλήκτρο ❶ ή ❸ ρυθμίστε τα λεπτά.

▶ Πατήστε το πλήκτρο ❹.

Ρύθμιση του τύπου της ώρας

▶ Πατήστε το πλήκτρο ❶ ή ❸, μέχρι να αναβοσβήσει η ένδειξη στη γραμμή μενού ❷.

▶ Πατήστε το πλήκτρο ❹.

▶ Πατήστε το πλήκτρο ❶ ή ❸, μέχρι να αναβοσβήσει το σύμβολο για τον τύπο της ώρας.

▶ Πατήστε το πλήκτρο ❹.

▶ Με το πλήκτρο ❶ ή ❸ επιλέξτε τον επιθυμητό τύπο της ώρας.

▶ Πατήστε το πλήκτρο ❹.

Ρύθμιση ημέρας εβδομάδας

▶ Πατήστε το πλήκτρο ❶ ή ❸, μέχρι να αναβοσβήσει η ένδειξη στη γραμμή μενού ❷.

▶ Πατήστε το πλήκτρο ❹.

▶ Πατήστε το πλήκτρο ❶ ή ❸, μέχρι να αρχίσει να αναβοσβήνει το σύμβολο για την ημέρα της εβδομάδας.

▶ Πατήστε το πλήκτρο ❹.

▶ Με το πλήκτρο ❶ ή ❸, επιλέξτε την επιθυμητή ημέρα της εβδομάδας.

▶ Πατήστε το πλήκτρο ❹.

Λειτουργία άμεσης θέρμανσης, ενεργοποίηση και απενεργοποίηση

▶ **Ενεργοποίηση:** Πατήστε το πλήκτρο ❹ όσο χρειάζεται, μέχρι να αναβοσβήσει η ένδειξη στη γραμμή μενού ❷.

Η οθόνη εμφανίζει για λίγο την ένδειξη On και στη συνέχεια την υπόλοιπη διάρκεια λειτουργίας, ή το σύμβολο για τη λειτουργία διαρκείας.

▶ **Απενεργοποίηση:** Πατήστε το πλήκτρο ❹ όσο χρειάζεται, μέχρι να εμφανιστεί στην οθόνη το Off.

Ρύθμιση ώρας αναχώρησης

Με τον χρονοδιακόπτη μπορείτε να ρυθμίσετε τρεις ώρες αναχώρησης. Μετά από βλάβες λειτουργίας ή όταν η μπαταρία είχε αποσυνδεθεί, πρέπει να ρυθμίζονται εκ νέου οι ώρες αναχώρησης.

- ▶ **Ρύθμιση ώρας αναχώρησης:** Πατήστε το πλήκτρο ❶ ή ❸ μέχρι το [P] στη γραμμή μενού ❷ να αναβοσβήνει.
- ▶ Πατήστε το πλήκτρο ❹ .
Στη στήλη του προγράμματος ❺ έχουν εμφανιστεί οι αριθμοί της μνήμης του προγράμματος. Το άγκιστρο επισημαίνει μια ενεργοποιημένη μνήμη προγράμματος.
- ▶ Επιλέξτε με το πλήκτρο ❶ ή ❸ την επιθυμητή μνήμη προγράμματος.
- ▶ Πατήστε το πλήκτρο ❹ .
- ▶ **Ενεργοποίηση/απενεργοποίηση μνήμης προγράμματος:** Επιλέξτε με το πλήκτρο ❶ ή ❸ On ή Off.
- ▶ Πατήστε το πλήκτρο ❹ .
- ▶ **Επεξεργασία μνήμης προγράμματος:** Επιλέξτε με το πλήκτρο ❶ ή ❸ .

- ▶ Πατήστε το πλήκτρο ❹ .
- ▶ Ρύθμιση ημέρας και ώρας (→ σελίδα 123).

Ρύθμιση θερμοκρασίας και διάρκειας λειτουργίας

- ▶ Πατήστε το πλήκτρο ❹ .
 - ▶ Με το πλήκτρο ❶ ή ❸ ρυθμίστε τη θερμοκρασία.
 - ▶ Πατήστε το πλήκτρο ❹ .
 - ▶ Με το πλήκτρο ❶ ή ❸ ρυθμίστε τη διάρκεια λειτουργίας, ή επιλέξτε το σύμβολο  για τη λειτουργία διαρκείας.
 - ▶ Πατήστε το πλήκτρο ❹ .
- ❶ Η διάρκεια λειτουργίας που πρέπει να ρυθμιστεί είναι η στάνταρ ρύθμιση για τη λειτουργία άμεσης θέρμανσης. Μπορείτε να ρυθμίσετε τη διάρκεια λειτουργίας μεταξύ 10 και 120 λεπτών, ή σε λειτουργία διαρκείας.

Προβλήματα με το πρόσθετο σύστημα θέρμανσης θερμού αέρα

Πρόβλημα	Πιθανές αιτίες/συνέπειες και ▶ λύσεις
Το μήνυμα ERROR εμφανίζεται στο πεδίο ένδειξης του χρονοδιακόπτη.	<p>Προέκυψε πρόβλημα λειτουργίας.</p> <ul style="list-style-type: none"> ▶ Αναθέστε σε ένα εξειδικευμένο συνεργείο τον έλεγχο του συστήματος θέρμανσης στάσης.
Το μήνυμα INIT εμφανίζεται στο πεδίο ένδειξης του χρονοδιακόπτη.	<p>Η τροφοδοσία τάσης διακόπηκε. Διαγράφηκαν όλες οι αποθηκευμένες ρυθμίσεις.</p> <p>Η αυτόματη αναγνώριση υλικού είναι ενεργή.</p> <ul style="list-style-type: none"> ▶ Όταν ολοκληρωθεί η αυτόματη αναγνώριση υλικού, ρυθμίστε ημέρα της εβδομάδας, ώρα και διάρκεια λειτουργίας (→ σελίδα 123). ▶ Ρύθμιση του χρόνου αναχώρησης (→ σελίδα 123).
Το σύστημα θέρμανσης στάσης απενεργοποιείται αυτόματα και/ή δεν ενεργοποιείται.	<p>Η προστασία υπότασης, που είναι ενσωματωμένη στον εγκέφαλο, απενεργοποιεί το σύστημα θέρμανσης στάσης, επειδή η τάση ηλεκτρικού κυκλώματος του οχήματος είναι μικρότερη από 10 V.</p> <ul style="list-style-type: none"> ▶ Αναθέστε τον έλεγχο του δυναμό και της μπαταρίας. <p>Η ηλεκτρική ασφάλεια έχει καεί.</p> <ul style="list-style-type: none"> ▶ Αντικαταστήστε την ηλεκτρική ασφάλεια, βλέπε πρόσθετες οδηγίες χρήσης "Κατανομή ασφαλειών". ▶ Αναθέστε σε ένα εξειδικευμένο συνεργείο τον έλεγχο της αιτίας της χαλασμένης ασφάλειας.
Το πρόσθετο σύστημα θέρμανσης θερμού αέρα έχει υπερθερμανθεί.	<p>Οι αεραγωγοί έχουν βουλώσει.</p> <ul style="list-style-type: none"> ▶ Μεριμνήστε, ώστε να μη μπλοκαριστεί το ρεύμα θερμού αέρα. ▶ Αναθέστε σε ένα εξειδικευμένο συνεργείο τον έλεγχο του συστήματος θέρμανσης στάσης.

Χειρισμός αερισμού χώρου φόρτωσης

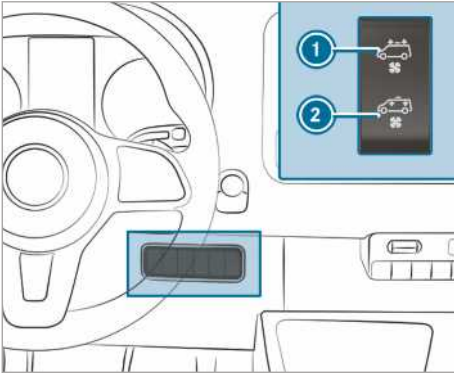

Εάν το όχημά σας διαθέτει ανεμιστήρα οροφής, μπορείτε να αερίζετε και να εξαερίζετε τον χώρο φόρτωσης.

- ▶ Ενεργοποιήστε την ανάφλεξη.
- ▶ **Ενεργοποίηση και εξαερισμός:** Πατήστε το επάνω τμήμα του διακόπτη ①.
Ο ανεμιστήρας οροφής αφαιρεί τον υφιστάμενο αέρα από τον χώρο φόρτωσης.
- ▶ **Ενεργοποίηση και αερισμός:** Πατήστε το κάτω τμήμα του διακόπτη ②.
Ο ανεμιστήρας οροφής διοχετεύει καθαρό αέρα στον χώρο φόρτωσης.
- ▶ **Απενεργοποίηση:** Ρυθμίστε τον διακόπτη στην κεντρική θέση.

Οδήγηση

Ενεργοποίηση τροφοδοσίας τάσης/μίζας με το πλήκτρο Start-Stop

- ▲ ΠΡΟΕΙΔΟΠΟΙΗΣΗ** Κίνδυνος ατυχήματος και τραυματισμού λόγω ανεπίβλεπτων παιδιών μέσα στο όχημα

Όταν αφήνετε τα παιδιά χωρίς επίβλεψη μέσα στο όχημα, μπορεί:

- Να ανοίξουν τις πόρτες και κατά συνέπεια, να κινδυνέψουν άλλα άτομα ή συμμετέχοντες στην κυκλοφορία.
- Να αποβιβαστούν και να τα χτυπήσουν άλλα οχήματα.
- Να χειριστούν τον εξοπλισμό του οχήματος και π.χ. να παγιδευτούν.

Επιπλέον, τα παιδιά μπορεί να θέσουν το όχημα σε κίνηση π.χ.:

- Απελευθερώνοντας το φρένο στάθμευσης.
- Αποεπιλέγοντας τη θέση προς παρκάρισμα **P** στο αυτόματο κιβώτιο ταχυτήτων ή επιλέγοντας τη νεκρά θέση στο μηχανικό κιβώτιο ταχυτήτων.
- Εκκινώντας τον κινητήρα.

- ▶ Όταν εγκαταλείπετε το όχημα, παίρνετε πάντα μαζί σας το κλειδί και κλειδώνετε το όχημα.
- ▶ Μην αφήνετε ποτέ παιδιά και κατοικίδια χωρίς επίβλεψη μέσα στο όχημα.
- ▶ Φυλάσσετε το κλειδί μακριά από παιδιά.

- ▲ ΚΙΝΔΥΝΟΣ** Θανάσιμος κίνδυνος από καυσαέρια

Οι κινητήρες εσωτερικής καύσης εκπέμπουν δηλητηριώδη καυσαέρια, όπως π.χ. μονοξείδιο του άνθρακα. Η εισπνοή αυτών των καυσαερίων είναι επικίνδυνη για την υγεία και μπορεί να προκαλέσει δηλητηρίαση.

- ▶ Μην αφήνετε τον κινητήρα να λειτουργεί ποτέ σε κλειστούς χώρους χωρίς επαρκή εξαερισμό.

- ▲ ΠΡΟΕΙΔΟΠΟΙΗΣΗ** Κίνδυνος πυρκαγιάς λόγω εύφλεκτων υλικών στο σύστημα εξάτμισης

Εύφλεκτα υλικά που μεταφέρονται λόγω περιβαλλοντικών επιδράσεων ή ζώων ενδέχεται να

αναφλεγούν αν έρθουν σε επαφή με καυτά εξαρτήματα του κινητήρα ή του συστήματος εξάτμισης.

- ▶ Κατά συνέπεια, ελέγχετε τακτικά ότι δεν υπάρχουν ξένα εύφλεκτα υλικά στο χώρο κινητήρα ή το σύστημα εξάτμισης.

Προϋποθέσεις

- Το κλειδί βρίσκεται εντός της περιοχής αναγνώρισης της κεραίας (→ σελίδα 48) και η μπαταρία του κλειδιού δεν είναι άδεια.

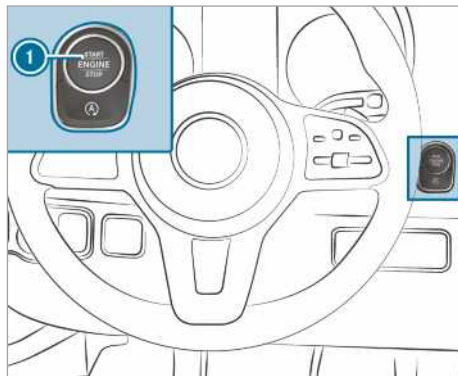

- ▶ **Ενεργοποίηση τροφοδοσίας τάσης:** Πατήστε μία φορά το πλήκτρο ①. Μπορείτε π.χ. να ενεργοποιήσετε τους υαλοκαθαριστήρες.

Αν πληρωθεί μία από τις παρακάτω προϋποθέσεις, η τροφοδοσία τάσης απενεργοποιείται ξανά:

- Η πόρτα του οδηγού είναι ανοιχτή.
- Πατάτε δύο φορές το πλήκτρο ①.

- ▶ **Ενεργοποίηση μίζας:** Πατήστε δύο φορές το πλήκτρο ①. Εμφανίζονται στο όργανο πολλαπλών ενδείξεων οι ενδεικτικές λυχνίες.

Αν πληρωθεί μία από τις παρακάτω προϋποθέσεις, η μίζα απενεργοποιείται ξανά:

- Δεν εκκινείτε το όχημα εντός 15 λεπτών.
- Πατάτε μία φορά το πλήκτρο ①.

Εκκίνηση

Εκκίνηση οχήματος με το πλήκτρο Start-Stop

- ⚠ ΠΡΟΕΙΔΟΠΟΙΗΣΗ** Κίνδυνος ατυχήματος και τραυματισμού λόγω ανεπίβλεπτων παιδιών μέσα στο όχημα

Όταν αφήνετε τα παιδιά χωρίς επίβλεψη μέσα στο όχημα, μπορεί:

- Να ανοίξουν τις πόρτες και κατά συνέπεια, να κινδυνέψουν άλλα άτομα ή συμμετέχοντες στην κυκλοφορία.
- Να αποβιβαστούν και να τα χτυπήσουν άλλα οχήματα.
- Να χειριστούν τον εξοπλισμό του οχήματος και π.χ. να παγιδευτούν.

Επιπλέον, τα παιδιά μπορεί να θέσουν το όχημα σε κίνηση π.χ.:

- Απελευθερώνοντας το φρένο στάθμευσης.
- Αποεπιλέγοντας τη θέση προς παρκάρισμα [P] στο αυτόματο κιβώτιο ταχυτήτων ή επιλέγοντας τη νεκρά θέση στο μηχανικό κιβώτιο ταχυτήτων.
- Εκκινώντας τον κινητήρα.

- ▶ Όταν εγκαταλείπετε το όχημα, παίρνετε πάντα μαζί σας το κλειδί και κλειδώνετε το όχημα.
- ▶ Μην αφήνετε ποτέ παιδιά και κατοικίδια χωρίς επίβλεψη μέσα στο όχημα.
- ▶ Φυλάσσετε το κλειδί μακριά από παιδιά.

Προϋποθέσεις

- Το κλειδί βρίσκεται εντός της περιοχής αναγνώρισης της κεραίας (→ σελίδα 48) και η μπαταρία του κλειδιού δεν είναι άδεια.

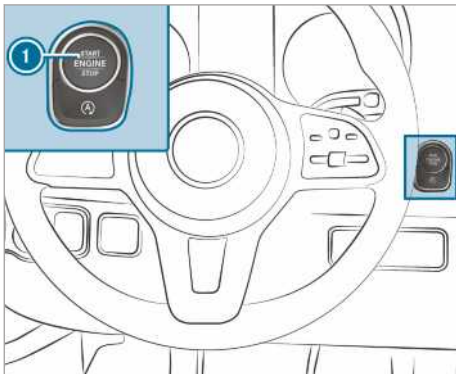

▶ Οχήματα με μηχανικό κιβώτιο ταχυτήτων:

Πατήστε το πεντάλ του συμπλέκτη ως το τέρμα.

▶ Οχήματα με αυτόματο κιβώτιο ταχυτήτων:

Επιλέξτε τη θέση [P] ή [N] στο κιβώτιο ταχυτήτων.

▶ Πατήστε το πεντάλ του φρένου και μία φορά το πλήκτρο ①.

▶ Αν το όχημα δεν εκκινήσει: Απενεργοποιήστε τους περιπούς καταναλωτές και πατήστε μία φορά το πλήκτρο ①.

▶ Αν το όχημα δεν εκκινεί ούτε τώρα και εμφανίζεται στην οθόνη πολυλειτουργικών ενδείξεων το μήνυμα οθόνης **Place the key in the marked space** See Owner's Manual (Βάλτε το κλειδί στην επισήμασμένη περιοχή Βλέπε Οδηγίες Χρήσης): Εκκινήστε το όχημα στη λειτουργία έκτακτης ανάγκης .

Εκκίνηση οχήματος στη λειτουργία έκτακτης ανάγκης

- ⚠ ΠΡΟΕΙΔΟΠΟΙΗΣΗ** Κίνδυνος ατυχήματος και τραυματισμού λόγω ανεπίβλεπτων παιδιών μέσα στο όχημα

Όταν αφήνετε τα παιδιά χωρίς επίβλεψη μέσα στο όχημα, μπορεί:

- Να ανοίξουν τις πόρτες και κατά συνέπεια, να κινδυνέψουν άλλα άτομα ή συμμετέχοντες στην κυκλοφορία.
- Να αποβιβαστούν και να τα χτυπήσουν άλλα οχήματα.
- Να χειριστούν τον εξοπλισμό του οχήματος και π.χ. να παγιδευτούν.

Επιπλέον, τα παιδιά μπορεί να θέσουν το όχημα σε κίνηση π.χ.:

- Απελευθερώνοντας το φρένο στάθμευσης.
- Αποεπιλέγοντας τη θέση προς παρκάρισμα [P] στο αυτόματο κιβώτιο ταχυτήτων ή επιλέγοντας τη νεκρά θέση στο μηχανικό κιβώτιο ταχυτήτων.
- Εκκινώντας τον κινητήρα.

▶ Όταν εγκαταλείπετε το όχημα, παίρνετε πάντα μαζί σας το κλειδί και κλειδώνετε το όχημα.

▶ Μην αφήνετε ποτέ παιδιά και κατοικίδια χωρίς επίβλεψη μέσα στο όχημα.

▶ Φυλάσσετε το κλειδί μακριά από παιδιά.

Αν το όχημα δεν εκκινεί και στην οθόνη πολυμελι-
τουρικών ενδείξεων εμφανίζεται το μήνυμα οθό-
νης **Place the key in the marked space See
Owner's Manual** (Βάλτε το κλειδί στην επισημα-
σμένη περιοχή Βλέπε Οδηγίες Χρήσης), μπορείτε
να εκκινήσετε το όχημα στη λειτουργία έκτακτης
ανάγκης.

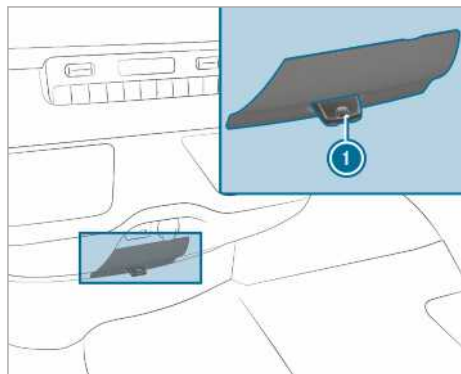

- ▶ Πάρτε το κλειδί ❶ από τη δέσμη κλειδιών.
- ▶ Βάλτε το κλειδί ❶ στην υποδοχή. Μετά από λίγο, το όχημα εκκινεί.
- ▶ Αφήστε το κλειδί στην υποδοχή σε όλη τη διάρκεια της διαδρομής.
- ▶ Όταν βγάλετε το κλειδί ❶ από την υποδοχή, ο κινητήρας θα συνεχίσει να λειτουργεί.
- ▶ Αναθέστε τον έλεγχο του κλειδιού ❶ σε ένα εξειδικευμένο συνεργείο.

Αν το όχημα δεν εκκινεί:

- ▶ Αφήστε το κλειδί ❶ στην υποδοχή.
- ▶ **Οχήματα με μηχανικό κιβώτιο ταχυτήτων:**
Πατήστε το πεντάλ του συμπλέκτη.
- ▶ **Οχήματα με αυτόματο κιβώτιο ταχυτήτων:**
Πατήστε το πεντάλ του φρένου.
- ▶ Εκκινήστε το όχημα με το πλήκτρο Start-Stop.
- ❶ Μπορείτε επίσης να ενεργοποιήσετε την προ-
φοδοσία τάσης ή τη μίζα με το πλήκτρο Start-
Stop.

Οδηγίες για το "στρώσιμο" του κινητήρα

Τα πρώτα 1500 km προστατεύετε τον κινητήρα:

- Οδηγείτε με εναλλασσόμενη ταχύτητα κίνησης και εναλλασσόμενο αριθμό στροφών.
- Ανεβάξτε ταχύτητα, το αργότερο όταν η βελόνα του στροφόμετρου $\frac{2}{3}$ φτάσει στην κόκκινη περιοχή.

- Αποφεύγετε μεγάλες καταπονήσεις, όπως η οδήγηση με τέρμα πατημένο το πεντάλ γκαζιού.
- Μην κατεβάξετε ταχύτητα με το χέρι για να φρενάρετε.
- Μετά τα πρώτα 1500 km, αυξήστε συνεχώς τον αριθμό στροφών και επιταχύνετε το όχημα μέχρι την τελική ταχύτητα.
- **Οχήματα με αυτόματο κιβώτιο ταχυτήτων:**
Μην πατάτε το πεντάλ γκαζιού πέρα από το σημείο πίεσης (kickdown).

Αυτό ισχύει και μετά από αντικατάσταση του κινητήρα ή εξαρτημάτων του συστήματος μετάδοσης κίνησης.

Επιπλέον, λαμβάνετε υπόψη τις ακόλουθες οδηγίες για το "στρώσιμο" του κινητήρα:

- Το σύστημα αισθητήρων του συστήματος ασφαλούς οδήγησης ESP® ρυθμίζεται αυτόματα ενώ διανύεται μια ορισμένη διαδρομή μετά την παράδοση του οχήματος ή μια επισκευή. Το σύστημα μπορεί να λειτουργήσει πλήρως μόνο αφού ολοκληρωθεί αυτή η διαδικασία εκμάθησης.
- Τα φερμουίτ φρένων, οι δίσκοι φρένων και τα ελαστικά που είναι καινούρια ή έχουν αντικατασταθεί προσφέρουν βέλτιστη απόδοση πέδησης και πρόσφυσης μετά από μερικές εκατοντάδες χιλιόμετρα. Αντισταθμίσετε τη μειωμένη λειτουργία πέδησης πατώντας το πεντάλ φρένου με περισσότερη δύναμη.

Οδηγίες για την οδήγηση

Οδηγίες για την οδήγηση

⚠ ΠΡΟΕΙΔΟΠΟΙΗΣΗ Κίνδυνος ατυχήματος από αντικείμενα στο χώρο ποδιών του οδηγού

Τα αντικείμενα στο χώρο ποδιών του οδηγού ενδέχεται να περιορίσουν τη διαδρομή των πεντάλ ή να μπλοκάρουν ένα πεντάλ που έχει πατηθεί.

Κάτι τέτοιο επηρεάζει αρνητικά την ασφάλεια λειτουργίας και κυκλοφορίας του οχήματος.

- ▶ Ασφαλίστε όλα τα αντικείμενα στο όχημα, ώστε να μην είναι δυνατό να καταλήξουν στο χώρο ποδιών του οδηγού.
- ▶ Για τα πατάκια ποδιών και τις μοκέτες φροντίστε για αντιολισθητική στερέωση

και επαρκή ελεύθερο χώρο για τα πεντάλ.

- ▶ Μην τοποθετείτε περισσότερα πατάκια ποδιών ή χαλιά το ένα πάνω στο άλλο.

▲ ΠΡΟΕΙΔΟΠΟΙΗΣΗ Κίνδυνος ατυχήματος σε περίπτωση χρήσης ακατάλληλων υποδημάτων

Ο χειρισμός των πεντάλ ενδέχεται να επηρεαστεί αρνητικά σε περίπτωση χρήσης ακατάλληλων υποδημάτων, όπως π.χ.:

- Πλατφόρμες
- Ψηλοτάκουνα παπούτσια
- Παντόφλες

- ▶ Χρησιμοποιείτε πάντα κατάλληλα υποδήματα κατά την οδήγηση, ώστε να είναι δυνατός ο χειρισμός των πεντάλ με ασφάλεια.

▲ ΠΡΟΕΙΔΟΠΟΙΗΣΗ Κίνδυνος ατυχήματος λόγω κλειδώματος του τιμονιού με απενεργοποιημένη μίζα

Αν απενεργοποιήσετε τη μίζα κατά την ακινητοποίηση του οχήματος, σε οχήματα με μηχανικό κιβώτιο ταχυτήτων ασφαλίζει το κλειδώμα τιμονιού.

Δεν μπορείτε να διευθύνετε πλέον το όχημα.

- ▶ Πριν εκκινήσει το όχημα, απενεργοποιήστε το κλειδώμα τιμονιού ενεργοποιώντας τη μίζα.

▲ ΠΡΟΕΙΔΟΠΟΙΗΣΗ Κίνδυνος ατυχήματος σε περίπτωση απενεργοποίησης της μίζας κατά τη διάρκεια της οδήγησης

Σε περίπτωση που απενεργοποιήσετε τη μίζα κατά τη διάρκεια της οδήγησης, οι λειτουργίες που σχετίζονται με την ασφάλεια λειτουργούν με περιορισμούς ή δεν είναι πλέον διαθέσιμες. Αυτό ενδέχεται π.χ. να επηρεάσει το σύστημα σερβοδιεύθυνσης και την ενίσχυση δύναμης πέδησης.

Απαιτείται πολλή περισσότερη δύναμη για τη διεύθυνση και την πέδηση.

- ▶ Μην απενεργοποιείτε τη μίζα κατά τη διάρκεια της οδήγησης.

▲ ΚΙΝΔΥΝΟΣ Θανάσιμος κίνδυνος από καυσαέρια

Οι κινητήρες εσωτερικής καύσης εκπέμπουν δηλητηριώδη καυσαέρια, όπως π.χ. μονοξείδιο του άνθρακα. Η εισπνοή αυτών των καυσαερίων είναι επικίνδυνη για την υγεία και μπορεί να προκαλέσει δηλητηρίαση.

- ▶ Μην αφήνετε τον κινητήρα να λειτουργεί ποτέ σε κλειστούς χώρους χωρίς επαρκή εξαερισμό.

▲ ΚΙΝΔΥΝΟΣ Κίνδυνος θανάτου από δηλητηριώδη καυσαέρια

Σε περίπτωση που έχει μπλοκάρει η απόληξη σωλήνα καυσαερίων ή δεν υπάρχει επαρκής εξαερισμός, ενδέχεται να εισχωρήσουν στο όχημα δηλητηριώδη καυσαέρια, κυρίως μονοξείδιο του άνθρακα. Κάτι τέτοιο μπορεί να συμβεί π.χ. σε περίπτωση εγκλωβισμού του οχήματος στο χιόνι.

- ▶ Σε περίπτωση λειτουργίας του κινητήρα ή του συστήματος θέρμανσης στάσης, διατηρείτε την απόληξη σωλήνα καυσαερίων και την περιοχή γύρω από το όχημα καθαρή από χιόνι.
- ▶ Για τη διασφάλιση επαρκούς τροφοδοσίας καθαρού αέρα, ανοίξτε ένα παράθυρο στην πλευρά του οχήματος που φυσάει ο αέρας.

▲ ΠΡΟΕΙΔΟΠΟΙΗΣΗ Κίνδυνος ατυχήματος λόγω υπερθέρμανσης του συστήματος φρένων

Ακουμπώντας το πόδι σας στο πεντάλ φρένου χωρίς να το πατάτε στη διάρκεια της διαδρομής, μπορεί να προκαλέσετε υπερθέρμανση του συστήματος φρένων.

Λόγω αυτού, αυξάνεται η απόσταση πέδησης και μπορεί ακόμα και να διακοπεί η λειτουργία του συστήματος φρένων.

- ▶ Μην χρησιμοποιείτε ποτέ το πεντάλ φρένου ως στήριγμα για το πόδι σας.
- ▶ Μην πατάτε ταυτόχρονα τα πεντάλ φρένου και γκαζιού στη διάρκεια της διαδρομής.

Σε μεγάλες, απότομες κατηφόρες, πρέπει να κατεβάσετε εγκαίρως ταχύτητα στο κιβώτιο. Αυτό ισχύει ιδιαίτερα αν το όχημα μεταφέρει φορτίο. Με αυτόν τον τρόπο αξιοποιείτε τη λειτουργία πέδησης του κινητήρα. Ως αποτέλεσμα, επιβαρύν-

νεται λιγότερο το σύστημα φρένων και αποτρέπεται η υπερθέρμανση και η υπερβολικά γρήγορη φθορά των φρένων.

! **ΟΔΗΓΙΑ** Φθορά των τακακίων φρένων σε περίπτωση παρατεταμένης χρήσης του πεντάλ φρένου

- ▶ Μην πατάτε παρατεταμένα το πεντάλ φρένου κατά τη διάρκεια της οδήγησης.
- ▶ Για να χρησιμοποιήσετε τη λειτουργία πέδησης του κινητήρα, κατεβάζετε έγκαιρα ταχύτητα.

! **ΟΔΗΓΙΑ** Βλάβη του συστήματος μετάδοσης κίνησης και του κινητήρα κατά την εκκίνηση του οχήματος

- ▶ Μην αφήνετε τον κινητήρα να λειτουργεί σε ακινητοποιημένη κατάσταση μέχρι να επιτευχθεί η θερμοκρασία λειτουργίας του κινητήρα. Ξεκινήστε αμέσως.
- ▶ Αποφεύγετε τις υψηλές στροφές κινητήρα και το πλήρως πατημένο πεντάλ γκαζιού, μέχρι να επιτευχθεί η θερμοκρασία λειτουργίας του κινητήρα.

! **ΟΔΗΓΙΑ** Βλάβη του καταλύτη σε περίπτωση άκαυστου καυσίμου

Ο κινητήρας λειτουργεί ακανόνιστα και παρουσιάζει αστοχίες ανάφλεξης.

Ενδέχεται να καταλήξει άκαυστο καύσιμο στον καταλύτη.

- ▶ Πατάτε το πεντάλ γκαζιού συγκρατημένα.
- ▶ Απευθυνθείτε άμεσα σε ένα εξειδικευμένο συνεργείο για την επιδιόρθωση της βλάβης.

Πληροφορίες σχετικά με τη λειτουργία για σύντομες διαδρομές

Όταν κινείτε το όχημα κυρίως για σύντομες διαδρομές, μπορεί να συσσωρευτεί καύσιμο στο λάδι κινητήρα και να προκαλέσει ζημιά στον κινητήρα.

Οχήματα με ένδειξη βλάβης (στη σύντομη διαδρομή)

Αν εμφανιστεί μία από τις παρακάτω ενδείξεις, οδηγήστε με την πρώτη ευκαιρία με αριθμό στροφών τουλάχιστον 2000 σ.α.λ., μέχρι να σβήσει η ενδεικτική λυχνία ή το μήνυμα οθόνης:

- Ανάβει η ενδεικτική λυχνία για το φίλτρο σωματιδίων Diesel στην οθόνη του οργάνου.

Λάβετε υπόψη τις οδηγίες για την αναζωογόνηση (→ σελίδα 139).

- Εμφανίζεται το μήνυμα **Exhaust filter Drive at high engine speeds See Owner's Manual** (Φίλτρο εξάτμισης Οδηγήστε με υψηλές στροφές κινητήρα Βλέπε Οδηγίες Χρήσης) στην οθόνη πολυλειτουργικών ενδείξεων

Επιπλέον, στα οχήματα με αυτόματο κιβώτιο ταχυτήτων, επιλέξτε μικρότερη ταχύτητα στο κιβώτιο (→ σελίδα 144).

Στα οχήματα με λειτουργία Eco-Start-Stop, απενεργοποιήστε την.

Με την αύξηση της θερμοκρασίας που επιτυγχάνεται λόγω αυτού, διευκολύνετε τη διαδικασία ελεύθερης καύσης του φίλτρου σωματιδίων Diesel.

Αν η ενδεικτική λυχνία ή το μήνυμα οθόνης δεν σβήσει μετά από περίπου 40 λεπτά, απευθυνθείτε αμέσως σε ένα εξειδικευμένο συνεργείο.

Οχήματα χωρίς ένδειξη βλάβης (στη σύντομη διαδρομή)

Αν χρησιμοποιείτε το όχημα κυρίως για σύντομες διαδρομές, πραγματοποιείτε κάθε 500 km διαδρομή σε αυτοκινητόδρομο ή υπεραστική διαδρομή διάρκειας 20 λεπτών. Με αυτόν τον τρόπο διευκολύνετε την αναζωογόνηση του φίλτρου σωματιδίων Diesel.

Οδηγίες για το όριο ταχύτητας κίνησης

! **ΠΡΟΕΙΔΟΠΟΙΗΣΗ** Κίνδυνος ατυχήματος λόγω υπέρβασης της φέρουσας ικανότητας ελαστικού ή του επιτρεπόμενου δείκτη ταχύτητας κίνησης

Η υπέρβαση της ενδεδειγμένης φέρουσας ικανότητας ελαστικού ή του επιτρεπόμενου δείκτη ταχύτητας κίνησης μπορεί να προκαλέσει ζημιά και σκάσιμο του ελαστικού.

- ▶ Χρησιμοποιείτε μόνο τους τύπους και τις διαστάσεις ελαστικών που έχουν εγκριθεί για τον τύπο του οχήματος.
- ▶ Λαμβάνετε υπόψη τη φέρουσα ικανότητα ελαστικού και το δείκτη ταχύτητας κίνησης που απαιτούνται για το όχημά σας.

Ως οδηγός, πρέπει να ενημερώνεστε για την επιτρεπόμενη τελική ταχύτητα που προκύπτει από τα ελαστικά και την πίεση των ελαστικών. Επιπλέον, λαμβάνετε ιδιαίτερα υπόψη τη νομοθεσία κάθε χώρας για τα ελαστικά.

Μπορείτε να περιορίζετε μόνιμα την ταχύτητα κίνησης του οχήματός σας.

Η Mercedes-Benz σας προτείνει να απευθυνθείτε σε ένα εξειδικευμένο συνεργείο για τον προγραμματισμό του ορίου ταχύτητας κίνησης.

Σε οχήματα με περιοριστή, μπορείτε να περιορίζετε προσωρινά ή/και μόνιμα την ταχύτητα κίνησης του οχήματός σας από τον υπολογιστή οχήματος (→ σελίδα 175).

Όταν προσπερνάτε οχήματα, λαμβάνετε υπόψη ότι ο κινητήρας μειώνει αυτόματα τις στροφές του, μόλις επιτευχθεί το προγραμματισμένο όριο ταχύτητας κίνησης.

Κατά την οδήγηση σε κατηφόρες, ενδέχεται να σημειωθεί υπέρβαση του ορίου ταχύτητας κίνησης. Αν χρειαστεί, φρενάρητε.

Ενημερώνεστε για την επίτευξη του ορίου ταχύτητας κίνησης με μηνύματα οθόνης.

Πληροφορίες για την οδήγηση στο εξωτερικό

Service

Για τα ταξίδια σας στο εξωτερικό, υπάρχει ένα ευρύ δίκτυο Mercedes-Benz service. Λάβετε υπόψη, ότι παρόλα αυτά, οι εγκαταστάσεις service ή τα ανταλλακτικά ενδέχεται να μην είναι άμεσα διαθέσιμα. Καταλόγους με τα αντίστοιχα συνεργεία μπορείτε να προμηθευτείτε από οποιοδήποτε εξουσιοδοτημένο επισκευαστή της Mercedes-Benz.

Καύσιμο

Σε ορισμένες χώρες διατίθενται μόνο καύσιμα με χαμηλό αριθμό οκτανίων ή με αυξημένη περιεκτικότητα σε θείο.

Για τις χώρες με αυξημένη περιεκτικότητα νερού στο diesel, η Mercedes-Benz συνιστά την τοποθέτηση ενός φίλτρου καυσίμου με διαχωριστή νερού.

Η χρήση ακατάλληλου καυσίμου ενδέχεται να προκαλέσει ζημιές στον κινητήρα. Πληροφορίες για το θέμα του καυσίμου θα βρείτε στο κεφάλαιο «Καύσιμο» (→ σελίδα 402).

Πληροφορίες σχετικά με τη μεταφορά με τρένο

Η σιδηροδρομική μεταφορά του οχήματός σας μπορεί σε κάποιες χώρες να είναι περιορισμένη λόγω των διαφορετικών υψών των τούνελ και προτύπων φόρτωσης ή να απαιτεί ειδικά μέτρα.

Για σχετικές πληροφορίες, απευθυνθείτε σε οποιοδήποτε εξουσιοδοτημένο επισκευαστή Mercedes-Benz.

Οδηγίες για τα φρένα

⚠ ΠΡΟΕΙΔΟΠΟΙΗΣΗ Κίνδυνος ολισθησης- και ατυχήματος λόγω κατεβάσματος ταχύτητας σε ολισθηρό οδόστρωμα

Αν κατεβάσετε ταχύτητα σε ολισθηρό οδόστρωμα προκειμένου να αυξήσετε την ισχύ πέδησης του κινητήρα, ενδέχεται οι κινητήριοι τροχοί να χάσουν την πρόσφυση.

▶ Μην κατεβάζετε ταχύτητα σε ολισθηρό οδόστρωμα προκειμένου να αυξήσετε την ισχύ πέδησης του κινητήρα.

⚠ ΠΡΟΕΙΔΟΠΟΙΗΣΗ Κίνδυνος ατυχήματος σε περίπτωση υπερθέρμανσης του συστήματος φρένων

Σε περίπτωση που πατάτε παρατεταμένα το πεντάλ φρένων κατά τη διάρκεια της οδήγησης, ενδέχεται να υπερθερμανθεί το σύστημα φρένων.

Κατά αυτόν τον τρόπο, αυξάνεται η απόσταση πέδησης και ενδέχεται ακόμη και να διακοπεί η λειτουργία του συστήματος φρένων.

▶ Μην χρησιμοποιείτε ποτέ το πεντάλ φρένου ως στήριγμα για τα πόδια.

▶ Μην πατάτε ταυτόχρονα το πεντάλ φρένου και του γκαζιού κατά τη διάρκεια της οδήγησης.

Διαδρομές σε κατηφόρα

Σε μεγάλοι μήκους και απότομη κατηφόρα ακολουθείτε τις παρακάτω οδηγίες:

- Στο αυτόματο κιβώτιο ταχυτήτων να κατεβάζετε έγκαιρα στις περιοχές αλλαγής ταχυτήτων **2** ή **1**, ώστε ο κινητήρας να περιστρέφεται στη μεσαία έως ανώτερη περιοχή αριθμού στροφών (→ σελίδα 144).
- Στο μηχανικό κιβώτιο ταχυτήτων να κατεβάζετε έγκαιρα σε μικρότερη ταχύτητα, ώστε ο κινητήρας να περιστρέφεται στη μεσαία έως ανώτερη περιοχή αριθμού στροφών.

i Όταν είναι ενεργοποιημένο το TEMPOMAT ή ο περιοριστής, αλλάζετε έγκαιρα την περιοχή αλλαγής ταχυτήτων. Λάβετε υπόψη και τις οδηγίες για την οδήγηση (→ σελίδα 128)

Έτσι, χρησιμοποιείτε τη λειτουργία πέδησης του κινητήρα και πρέπει να φρενάρητε λιγότερο για να διατηρήσετε την ταχύτητα κίνησης. Ως αποτέλεσμα, καταπονείτε λιγότερο τα κυρίως φρένα και

αποφεύγετε την υπερθέρμανση και την πρόωρη φθορά των φρένων.

Υψηλή και χαμηλή καταπόνηση

▲ ΠΡΟΕΙΔΟΠΟΙΗΣΗ Κίνδυνος ατυχήματος σε περίπτωση υπερθέρμανσης του συστήματος φρένων

Σε περίπτωση που πατάτε παρατεταμένα το πεντάλ φρένου κατά τη διάρκεια της οδήγησης, ενδέχεται να υπερθερμανθεί το σύστημα φρένων.

Κατά αυτόν τον τρόπο, αυξάνεται η απόσταση πέδησης και ενδέχεται ακόμη και να διακοπεί η λειτουργία του συστήματος φρένων.

- ▶ Μην χρησιμοποιείτε ποτέ το πεντάλ φρένου ως στήριγμα για τα πόδια.
- ▶ Μην πατάτε ταυτόχρονα το πεντάλ φρένου και του γκαζιού κατά τη διάρκεια της οδήγησης.

Σε περίπτωση έντονης καταπόνησης των φρένων, μην απενεργοποιείτε αμέσως το όχημα. Συνεχίστε για λίγο την πορεία σας. Τα φρένα ψύχονται πιο γρήγορα από τον αέρα κατά την οδήγηση.

Όταν καταπονείτε τα φρένα σε μέτριο βαθμό, ελέγχετε περιστασιακά την απόδοσή τους. Για το σκοπό αυτό φρενάρετε δυνατά από μεγαλύτερη ταχύτητα, ανάλογα με την κατάσταση της κυκλοφορίας. Με αυτόν τον τρόπο, τα φρένα αποδίδουν καλύτερα.

Βρεγμένο οδόστρωμα

Αν οδηγείτε για αρκετή ώρα με δυνατή βροχή χωρίς να φρενάρτε, είναι πιθανό στο πρώτο σας φρενάρισμα τα φρένα να αποκριθούν με καθυστέρηση. Αυτή η συμπεριφορά ενδέχεται να παρουσιαστεί ακόμη και μετά το πλύσιμο του οχήματος ή τη διέλευση μέσα από βαθιά νερά. Σε αυτήν την περίπτωση, πατήστε με περισσότερη δύναμη το φρένο. Διατηρήστε μεγαλύτερη απόσταση από το προπορευόμενο όχημα.

Μετά από διαδρομή σε βρεγμένο οδόστρωμα και το πλύσιμο του οχήματος, φρενάρτε αισθητά το όχημα λαμβάνοντας υπόψη την κατάσταση της κυκλοφορίας. Οι δίσκοι φρένων θερμαίνονται, στεγνώνουν γρηγορότερα και προστατεύονται από τη διάβρωση.

Περιορισμένη λειτουργία πέδησης σε οδοστρώματα με αλάτι για τον πάγο:

- Η δημιουργία στρώσης αλατιού στους δίσκους και στα φερμουίτ των φρένων μπορεί να αυξη-

σει σημαντικά την απόσταση πέδησης ή να προκαλέσει μονόπλευρο φρενάρισμα.

- Τηρείτε ιδιαίτερα μεγάλη απόσταση ασφαλείας από το προπορευόμενο όχημα.

Απομακρύνετε τη στρώση αλατιού:

- Φρενάροντας κατά διαστήματα, ανάλογα με την κατάσταση της κυκλοφορίας.
- Πατώντας προσεκτικά το πεντάλ του φρένου στο τέλος κάθε διαδρομής και στην αρχή κάθε νέας.

Καινούριοι δίσκοι φρένων και φερμουίτ φρένων

Τα καινούρια φερμουίτ φρένων και οι καινούριοι δίσκοι φρένων επιτυγχάνουν βέλτιστη λειτουργία πέδησης ύστερα από περίπου 100 km.

Αντισταθμίζετε τη μειωμένη λειτουργία πέδησης πατώντας το πεντάλ φρένου με περισσότερη δύναμη. Για λόγους ασφαλείας, η Mercedes-Benz σας συνιστά να χρησιμοποιείτε αποκλειστικά τους δίσκους και τα φερμουίτ φρένων που είναι εγκριμένα από τη Mercedes-Benz.

Σε περίπτωση χρήσης άλλων δίσκων ή φερμουίτ φρένων, ενδέχεται να επηρεαστεί αρνητικά η ασφάλεια του οχήματός σας.

Αλλάζετε τους δίσκους και τα φερμουίτ των φρένων πάντα αξονικά. Όταν αλλάζετε δίσκους φρένων, θα πρέπει να χρησιμοποιείτε πάντα νέα φερμουίτ.

Φρένο στάθμευσης

▲ ΠΡΟΕΙΔΟΠΟΙΗΣΗ Κίνδυνος εκτροπής και ατυχήματος μέσω του φρεναρίσματος με το φρένο στάθμευσης

Αν πρέπει να φρενάρτε το όχημα με το φρένο στάθμευσης, η απόσταση πέδησης είναι πολύ μεγαλύτερη και οι τροχοί ενδέχεται να μπλοκάρουν. Υπάρχει αυξημένος κίνδυνος πατιναρίσματος και ατυχήματος.

- ▶ Φρενάρτε το όχημα με το φρένο στάθμευσης, μόνο όταν έχει διακοπεί η λειτουργία των κυρίως φρένων.
- ▶ Σε αυτή την περίπτωση μη δένετε υπερβολικά το φρένο στάθμευσης.
- ▶ Αν οι τροχοί μπλοκάρουν, λύστε αμέσως το φρένο στάθμευσης, μέχρι οι τροχοί να περιστρέφονται πάλι.

Οχήματα με χειροκίνητο φρένο στάθμευσης

Όταν οδηγείτε επάνω σε βρεγμένους δρόμους ή σε επιφάνειες καλυμμένες με ρύπους, τότε μπορεί

να φτάσει αλάτι οδοστρώματος για τον πάγο ή ρύποι στο φρένο στάθμευσης. Ως αποτέλεσμα, παρατηρείται διάβρωση και μείωση της δύναμης πέδησης.

Για να το αποτρέψετε, οδηγείτε κατά καιρούς με ελαφρώς ασφαλισμένο φρένο στάθμευσης.

Για το σκοπό αυτό οδηγήστε μια απόσταση περίπου 100 m με μέγιστη ταχύτητα 20 km/h.

Όταν φρενάρετε το όχημα σας χρησιμοποιώντας το φρένο στάθμευσης, τα φώτα φρένων δεν ανάβουν.

Πληροφορίες σχετικά με την οδήγηση σε βρεγμένο οδόστρωμα

Υδρολίσηση

▲ ΠΡΟΕΙΔΟΠΟΙΗΣΗ Κίνδυνος υδρολίσησης λόγω υπερβολικά χαμηλού προφίλ ελαστικού

Ανάλογα με τη στάθμη των υδάτων στο οδόστρωμα, μπορεί να προκληθεί υδρολίσηση παρά το γεγονός ότι το βάθος προφίλ ελαστικού είναι επαρκές και η ταχύτητα κίνησης χαμηλή.

► Αποφεύγετε τις αυλακίες άλλων τροχών και φρενάρετε προσεκτικά.

Γι' αυτό σε περίπτωση δυνατής βροχής ή σε συνθήκες στις οποίες μπορεί να παρουσιαστεί υδρολίσηση οδηγείτε ως εξής:

- Μειώστε ταχύτητα.
- Αποφύγετε αυλακίες άλλων τροχών.
- Φρενάρετε προσεκτικά.

Διέλευση μέσα από ύδατα στο οδόστρωμα

Λάβετε υπόψη, ότι τα προπορευόμενα οχήματα ή τα οχήματα που κινούνται στο αντίθετο ρεύμα ενδέχεται να δημιουργήσουν κύματα. Ως αποτέλεσμα, μπορεί να σημειωθεί υπέρβαση της μέγιστης επιτρεπτής στάθμης υδάτων. Λαμβάνετε οπωσδήποτε υπόψη αυτές τις οδηγίες. Διαφορετικά, ενδέχεται να προκληθεί βλάβη στον κινητήρα, στο ηλεκτρικό σύστημα και το κιβώτιο ταχυτήτων.

Αν χρειαστεί να οδηγήσετε μέσα από ύδατα, τα οποία έχουν λιμνάσει στο οδόστρωμα, προσέξτε τα ακόλουθα:

- Η στάθμη των ήρεμων υδάτων δεν πρέπει να ξεπερνά την κάτω ακμή του μπροστινού προφυλακτήρα.
- Δεν επιτρέπεται να οδηγείτε με ταχύτητα μεγαλύτερη από την ελάχιστη.

Για τα οχήματα με τετρακίνηση, λάβετε επιπλέον υπόψη τις οδηγίες για τη διέλευση από ύδατα κατά την οδήγηση εκτός δρόμου (→ σελίδα 134).

Πληροφορίες σχετικά με την οδήγηση στη διάρκεια του χειμώνα

▲ ΚΙΝΔΥΝΟΣ Κίνδυνος θανάτου από δηλητηριώδη καυσαερία

Σε περίπτωση που έχει μπλοκάρει η απόληξη σωλήνα καυσαερίων ή δεν υπάρχει επαρκής εξαερισμός, ενδέχεται να εισχωρήσουν στο όχημα δηλητηριώδη καυσαερία, κυρίως μονοξείδιο του άνθρακα. Κάτι τέτοιο μπορεί να συμβεί π.χ. σε περίπτωση εγκλωβισμού του οχήματος στο χιόνι.

► Σε περίπτωση λειτουργίας του κινητήρα ή του συστήματος θέρμανσης στάσης, διατηρείτε την απόληξη σωλήνα καυσαερίων και την περιοχή γύρω από το όχημα καθαρή από χιόνι.

► Για τη διασφάλιση επαρκούς τροφοδοσίας καθαρού αέρα, ανοίξτε ένα παράθυρο στην πλευρά του οχήματος που φυσάει ο αέρας.

▲ ΠΡΟΕΙΔΟΠΟΙΗΣΗ Κίνδυνος ολίσθησης και ατυχήματος λόγω κατεβάσματος ταχύτητας σε ολισθηρό οδόστρωμα

Αν κατεβάσατε ταχύτητα σε ολισθηρό οδόστρωμα προκειμένου να αυξήσετε την ισχύ πέδησης του κινητήρα, ενδέχεται οι κινητήριοι τροχοί να χάσουν την πρόσφυση.

► Μην κατεβάζετε ταχύτητα σε ολισθηρό οδόστρωμα προκειμένου να αυξήσετε την ισχύ πέδησης του κινητήρα.

Τα οχήματα με αυτόματο κιβώτιο ταχυτήτων δεν επιτρέπεται να κυλούν με επιλεγμένη τη νεκρά θέση **[N]** για μεγάλο χρονικό διάστημα. Η παρατεταμένη κύλιση των τροχών, π.χ. κατά τη ρυμούλληση, προκαλεί βλάβη στο κιβώτιο ταχυτήτων.

Αν υπάρχει κίνδυνος το όχημα να ανατραπεί ή δεν μπορείτε να το ακινητοποιήσετε από χαμηλή ταχύτητα, μπορείτε να το σταθεροποιήσετε κάνοντας τα εξής:

- Επιλέξτε τη νεκρά θέση **[N]** στο αυτόματο κιβώτιο ταχυτήτων.
- Επιλέξτε τη νεκρά στο μηχανικό κιβώτιο ταχυτήτων ή αποσυμπλέξτε.

- Προσπαθήστε να διατηρήσετε τον έλεγχο του οχήματος κάνοντας διορθωτικές κινήσεις με το τιμόνι.

Οδηγείτε ιδιαίτερα προσεκτικά αν το οδόστρωμα είναι ολισθηρό. Αποφεύγετε την απότομη επιτάχυνση, διεύθυνση και πέδηση του οχήματος.

Σε εύλογο διάστημα πριν μπει ο χειμώνας, αναθέτετε την προετοιμασία του οχήματος για τη χειμερινή σεζόν σε ένα εξειδικευμένο συνεργείο.

Λάβετε υπόψη τις οδηγίες στο κεφάλαιο "Οδηγίες για αντιολισθητικές αλυσίδες" (→ σελίδα 360).

Κατά την οδήγηση σε χειμερινές συνθήκες, ελέγχετε τακτικά το όχημα και απομακρύνετε το χιόνι και τον πάγο.

Οι συσσωρευμένες ποσότητες χιονιού και πάγου στην περιοχή αναρρόφησης αέρα, κινούμενων εξαρτημάτων, των αξόνων και των θάλων τροχού μπορεί, κυρίως αν παγώσουν και στερεοποιηθούν, να προκαλέσουν τα εξής προβλήματα:

- Παρεμπόδιση της αναρρόφησης αέρα
- Ζημιές σε μέρη του οχήματος
- Δυσλειτουργίες λόγω περιορισμών της κινητικότητας που προβλέπεται από την κατασκευή (π.χ. μείωση της δυνατής περιστροφής του τιμονιού)

Σε περίπτωση ζημιών, επικοινωνήστε με ένα εξειδικευμένο συνεργείο.

Πληροφορίες σχετικά με την οδήγηση εκτός δρόμου

▲ ΠΡΟΕΙΔΟΠΟΙΗΣΗ Κίνδυνος ατυχήματος σε περίπτωση παρέκκλισης από τη γραμμή της πλαγιάς

Όταν οδηγείτε το όχημα με κλίση σε μια πλαγιά ή στρίβετε σε μια πλαγιά, μπορεί το όχημα να ολισθήσει στο πλάι, να αναποδογυρίσει και να ανατραπεί.

- ▶ Οδηγείτε πάντα ακολουθώντας τη γραμμή της πλαγιάς (ευθεία προς τα επάνω ή προς τα κάτω) και μην στρίβετε.

▲ ΠΡΟΕΙΔΟΠΟΙΗΣΗ Κίνδυνος τραυματισμού λόγω δυνάμεων επιτάχυνσης κατά την οδήγηση εκτός δρόμου

Λόγω της ανομοιόμορφης σύστασης του εδάφους κατά την οδήγηση εκτός δρόμου επιδρούν στο σώμα σας δυνάμεις επιτάχυνσης από όλες τις κατευθύνσεις.

Ενδέχεται π.χ. να γλιστρήσετε από το κάθισμα.

- ▶ Φοράτε πάντα τη ζώνη ασφαλείας και όταν οδηγείτε εκτός δρόμου.

▲ ΠΡΟΕΙΔΟΠΟΙΗΣΗ Κίνδυνος τραυματισμού στα χέρια κατά την οδήγηση πάνω από εμπόδια

Όταν οδηγείτε πάνω από εμπόδια ή αυλακίες άλλων τροχών, μπορεί το τιμόνι να τρανταχτεί και να σας τραυματίσει στα χέρια.

- ▶ Κρατάτε πάντα σταθερά το τιμόνι και με τα δύο σας χέρια.
- ▶ Όταν περνάτε πάνω από εμπόδια, να συνεκτιμάτε ότι προσωρινά οι δυνάμεις διεύθυνσης είναι αυξημένες.

▲ ΠΡΟΕΙΔΟΠΟΙΗΣΗ Κίνδυνος πυρκαγιάς σε περίπτωση εύφλεκτων υλικών σε καυτά εξαρτήματα του συστήματος εξάτμισης

Εάν έρθουν σε επαφή εύφλεκτα υλικά, όπως π.χ. φύλλα, γρασιδί ή κλαδιά, με καυτά εξαρτήματα του συστήματος εξάτμισης, ενδέχεται να αναφλεγούν.

- ▶ Κατά την οδήγηση σε δρόμους χωρίς ασφαλτοστρωμένο οδόστρωμα ή εκτός δρόμου θα πρέπει να ελέγχετε τακτικά το κάτω μέρος του οχήματος.
- ▶ Απομακρύνετε κυρίως φυτά ή άλλα εύφλεκτα υλικά.
- ▶ Σε περίπτωση βλαβών, επικοινωνήστε άμεσα με ένα εξειδικευμένο συνεργείο.

! ΟΔΗΓΙΑ Ζημιές στο όχημα μετά από την οδήγηση εκτός δρόμου

Κατά την οδήγηση σε χωματόδρομους ή εκτός δρόμου, ενδέχεται να σφηνώσουν ξένα σώματα, π.χ. πέτρες και κλαδιά, στην κάτω πλευρά του οχήματος, στους τροχούς και τα ελαστικά, προκαλώντας ζημιές στο όχημα.

Από τα ξένα σώματα μπορεί να προκληθούν οι παρακάτω ζημιές:

- Ζημιές στο σύστημα ανάρτησης τροχών, στο ρεζερβουάρ καυσίμου ή το σύστημα φρένων.
- Έλλειψη ζυγοστάθμισης και κατ' επέκταση κραδασμοί.
- ▶ Απομακρύνετε τακτικά τα ξένα σώματα που έχουν σφηνώσει, π.χ. πέτρες και κλαδιά.

- ▶ Μετά από την οδήγηση εκτός δρόμου, ελέγχετε προσεκτικά αν υπάρχουν ζημιές στο όχημα.
- ▶ Αν υπάρχουν ζημιές, αναθέτετε τον έλεγχο του οχήματος σε ένα εξειδικευμένο συνεργείο.

Κατά την οδήγηση σε χωματόδρομους ή εκτός δρόμου, ελέγχετε τακτικά την κάτω πλευρά του οχήματος, καθώς και τους τροχούς και τα ελαστικά. Κυρίως απομακρύνετε ξένα σώματα που έχουν σφηνώσει, π.χ. πέτρες και κλαδιά.

Τηρείτε τις ακόλουθες οδηγίες όσον αφορά τέτοια ξένα σώματα:

- Μπορεί να προκαλέσουν ζημιά στο σύστημα ανάρτησης τροχών, στο ρεζερβουάρ καυσίμου ή το σύστημα φρένων.
- Μπορεί να προκαλέσουν έλλειψη ζυγοστάθμισης και κατ' επέκταση κραδασμούς.
- Μπορεί να εκτιναχθούν στη διάρκεια της διαδρομής.

Σε περίπτωση ζημιών, επικοινωνήστε με ένα εξειδικευμένο συνεργείο.

Όταν οδηγείτε σε ανώμαλο έδαφος με μεγάλη κλίση, πρέπει η στάθμη πλήρωσης στο δοχείο AdBlue® να είναι επαρκής. Γι' αυτόν το λόγο, πριν οδηγήσετε εκτός δρόμου, να διασφαλίσετε ότι η στάθμη πλήρωσης είναι τουλάχιστον δέκα λίτρα.

Κατά την οδήγηση εκτός δρόμου και σε εργοτάξια, μπορεί να εισχωρήσει στα φρένα π.χ. άμμος, λάσπη και νερό, ακόμα και σε συνδυασμό με λάδι. Λόγω αυτού μπορεί να μειωθεί η απόδοση ή ακόμα και να διακοπεί εντελώς η λειτουργία των φρένων, μεταξύ άλλων, λόγω αυξημένης φθοράς. Η συμπεριφορά των φρένων αλλάζει, ανάλογα με το υλικό που έχει εισχωρήσει. Καθαρίζετε τα φρένα μετά την οδήγηση εκτός δρόμου. Αν στη συνέχεια διαπιστώσετε μειωμένη απόδοση των φρένων ή θορύβους τριβής, απευθυνθείτε άμεσα σε ένα εξειδικευμένο συνεργείο για τον έλεγχο του συστήματος φρένων. Προσαρμόζετε τον τρόπο οδήγησής σας στη διαφορετική συμπεριφορά των φρένων.

Η οδήγηση εκτός δρόμου και σε εργοτάξια αυξάνει την πιθανότητα ζημιών στο όχημα που έχουν ως αποτέλεσμα τη διακοπή λειτουργίας μηχανικών συγκροτημάτων ή συστημάτων. Προσαρμόζετε τον τρόπο οδήγησής σας στις συνθήκες εκτός δρόμου. Οδηγήστε προσεκτικά. Αναθέτετε αμέσως την επισκευή ζημιών στο όχημα σε ένα εξειδικευμένο συνεργείο.

Κατά την οδήγηση σε ανώμαλο έδαφος, μην επιλέγετε τη νεκρά θέση στο κιβώτιο ταχυτήτων και μην αποσυμπλέκετε. Προσπαθώντας να φρενάρετε το όχημα με τα κυρίως φρένα, μπορεί να χάσετε τον έλεγχο. Αν το όχημά σας δεν μπορεί να ανέβει μια ανηφόρα, οπισθοχωρήστε με την όπισθεν.

Όταν φορτώνετε το όχημα πριν από διαδρομές εκτός δρόμου ή σε εργοτάξια, διατηρείτε το κέντρο βάρους του οχήματος όσο το δυνατόν πιο χαμηλό.

Κατάλογος ελέγχων πριν την οδήγηση εκτός δρόμου

- Ελέγξτε τη διαθέσιμη ποσότητα καυσίμου και AdBlue® (→ σελίδα 203) και αν χρειάζεται, συμπληρώστε (→ σελίδα 154).
- **Κινητήρα:** Ελέγξτε τη στάθμη λαδιού και αν χρειάζεται, συμπληρώστε λάδι (→ σελίδα 323). Πριν οδηγήσετε σε απότομες ανηφόρες ή έδαφος με μεγάλη κλίση, συμπληρώστε λάδι μέχρι τη μέγιστη στάθμη.

i Σε απότομες ανηφόρες και σε έδαφος με μεγάλη κλίση μπορεί να εμφανιστεί το εικονίδιο  στην οθόνη πολυλειτουργικών ενδείξεων. Αν πριν τη διαδρομή συμπληρώσατε λάδι στον κινητήρα μέχρι τη μέγιστη στάθμη, δεν υπάρχει κίνδυνος για την ασφάλεια λειτουργίας του κινητήρα.

- **Σετ εργαλείων οχήματος:** Ελέγξτε αν λειτουργεί ο γρύλος (→ σελίδα 384).
- Βεβαιωθείτε ότι υπάρχει στο όχημα κλειδί τροχών (→ σελίδα 384), ξύλινη βάση για το γρύλο, ανθεκτικό σχοινί ρυμούλκησης, πιεσόμενο φυτάρι και σφήνα ακινητοποίησης.
- **Ελαστικά και τροχοί:** Ελέγξτε το βάθος προφίλ των ελαστικών (→ σελίδα 359) και την πίεση των ελαστικών (→ σελίδα 377).

Κανόνες συμπεριφοράς για την οδήγηση εκτός δρόμου

Λαμβάνετε πάντα υπόψη την απόσταση του οχήματος από το έδαφος και αποφεύγετε τα εμπόδια π.χ. αυλακίες άλλων τροχών με μεγάλο βάθος.

Τέτοια εμπόδια μπορεί να προκαλέσουν ζημιές στο όχημα, π.χ. στα παρακάτω μέρη:

- Στο σύστημα ανάρτησης τροχών
- Στο σύστημα μετάδοσης κίνησης
- Στο ρεζερβουάρ καυσίμου και στα δοχεία

Γι' αυτόν το λόγο, οδηγείτε πάντα με χαμηλή ταχύτητα κίνησης εκτός δρόμου. Αν χρειαστεί να

περάσετε πάνω από εμπόδια, ζητήστε από το συν-οδηγό να σας καθοδηγήσει.

- ❶ Επιπλέον, η Mercedes-Benz σας συνιστά να έχετε μαζί σας στο όχημα φτυάρι και σχοινί αναρρίχησης με αναρτήρες.
 - Βεβαιωθείτε ότι οι αποσκευές και τα φορτία έχουν τοποθετηθεί με ασφάλεια ή έχουν στερεωθεί (→ σελίδα 83).
 - Πριν ξεκινήσετε τη διαδρομή εκτός δρόμου, σταματήστε και επιλέξτε μικρή ταχύτητα στο κιβώτιο.
 - **Οχήματα με DSR:** Σε κατηφόρες ενεργοποιήστε το DSR (→ σελίδα 149).
 - **Τετρακίνητα οχήματα:** Ενεργοποιήστε την τετρακίνηση (→ σελίδα 147) και αν χρειάζεται, τη σχέση μετάδοσης κιβωτίου ταχύτητων LOW RANGE (→ σελίδα 148).
 - Αν απαιτείται λόγω του υπεδάφους, απενεργοποιήστε προσωρινά το ASR για την εκκίνηση (→ σελίδα 147).
 - Οδηγείτε εκτός δρόμου πάντα με τον κινητήρα σε λειτουργία και επιλεγμένη ταχύτητα στο κιβώτιο.
 - Οδηγείτε αργά και ομαλά. Σε πολλές περιπτώσεις απαιτείται ελάχιστη ταχύτητα.
 - Αποφεύγετε το σπινάρισμα των κινητήριων τροχών.
 - Προσέχετε ώστε οι τροχοί να έχουν πάντα επαφή με το έδαφος.
 - Οδηγείτε με εξαιρετική προσοχή σε διαδρομές εκτός δρόμου που δεν γνωρίζετε στις οποίες δεν έχετε καλή ορατότητα. Για λόγους ασφαλείας, κατεβείτε προηγουμένως από το όχημα και ελέγξτε οπτικά τη διαδρομή.
 - Προσέχετε για εμπόδια, π.χ. βράχους, λακκούβες, κορμούς δέντρων και αυλακίες άλλων τροχών.
 - Μην κινείστε σε κορυφές, όπου το υπέδαφος μπορεί να υποχωρήσει.

Κανόνες για τη διέλευση από ύδατα κατά την οδήγηση εκτός δρόμου (οχήματα με τετρακίνηση)

- Λαμβάνετε υπόψη τις οδηγίες ασφαλείας και τις γενικές οδηγίες για την οδήγηση εκτός δρόμου.
- Πριν τη διέλευση από ύδατα ελέγχετε το βάθος και την ποιότητα του νερού. Το νερό δεν πρέπει να έχει βάθος μεγαλύτερο από 60 cm.

- Το σύστημα κλιματισμού είναι απενεργοποιημένο (→ σελίδα 113).
- Το καλοριφέρ στάσης είναι απενεργοποιημένο (→ σελίδα 119).
- Ενεργοποιείτε την τετρακίνηση (→ σελίδα 146) και, σε οχήματα με τον αντίστοιχο εξοπλισμό, τη σχέση μετάδοσης κιβωτίου ταχυτήτων LOW RANGE (→ σελίδα 148).
- Περιορίζετε την περιοχή αλλαγής ταχυτήτων στην **1** ή **2**.
- Αποφεύγετε τους υψηλούς αριθμούς στροφών κινητήρα.
- Οδηγείτε αργά και ομαλά, με την ελάχιστη ταχύτητα το πολύ.
- Προσέχετε ώστε να μην σχηματιστεί τοξωτό κύμα στη διάρκεια της διαδρομής.
- Μετά τη διέλευση από ύδατα, στεγνώνετε τα φρένα.

Μετά τη διέλευση από ύδατα βάθους μεγαλύτερου από 50 cm, ελέγχετε οπωσδήποτε όλα τα υγρά του οχήματος για ίχνη εισχώρησης νερού.

Κατάλογος ελέγχων μετά την οδήγηση εκτός δρόμου

Αν μετά την οδήγηση εκτός δρόμου διαπιστώσετε ζημιές στο όχημα, απευθυνθείτε άμεσα σε ένα εξειδικευμένο συνεργείο για τον έλεγχο του οχήματος.

Κατά την οδήγηση εκτός δρόμου, το όχημα καταπονείται περισσότερο απ' ό,τι στην κανονική λειτουργία εντός δρόμου. Ελέγχετε το όχημα μετά την οδήγηση σε ανώμαλο έδαφος. Έτσι, εντοπίζετε εγκαίρως τυχόν ζημιές και μειώνετε τον κίνδυνο ατυχήματος για εσάς και τους υπόλοιπους συμμετέχοντες στην κυκλοφορία. Πριν οδηγήσετε σε δημόσιους δρόμους, καθαρίζετε καλά το όχημα.

Μετά από διαδρομές εκτός δρόμου ή σε εργοτάξια και πριν οδηγήσετε το όχημα σε δημόσιους δρόμους, λαμβάνετε υπόψη τα παρακάτω σημεία:

- **Οχήματα με DSR:** Απενεργοποιείτε το DSR (→ σελίδα 149).
- **Τετρακίνητα οχήματα:** Απενεργοποιείτε την τετρακίνηση (→ σελίδα 147).
- Ενεργοποιείτε το ASR (→ σελίδα 147).
- Καθαρίζετε τα εξωτερικά φώτα, κυρίως τους προβολείς και τα πίσω φώτα, και ελέγχετε για ζημιές.
- Καθαρίζετε την μπροστινή και την πίσω πινακίδα κυκλοφορίας.

- Καθαρίζετε τα τζάμια, τα παράθυρα και τους εξωτερικούς καθρέφτες.
- Καθαρίζετε τα σκαλοπάτια, τα μαρσπέι και τις χειρολαβές. Έτσι, μειώνετε τον κίνδυνο να γλιστρήσετε και να πέσετε.
- Καθαρίζετε τους τροχούς και τα ελαστικά, το χώρο τοποθέτησης τροχού και το υποδάπεδο ψεκάζοντας με νερό. Έτσι, αυξάνετε την πρόσφυση στο έδαφος, κυρίως σε βρεγμένο οδόστρωμα.
- Ελέγχετε τους τροχούς και τα ελαστικά και το χώρο τοποθέτησης τροχού για σφηνωμένα ξένα σώματα και αφαιρείτε τα. Τα σφηνωμένα ξένα σώματα μπορεί να προκαλέσουν ζημιά στους τροχούς και τα ελαστικά, ή να εκτιναχθούν στη διάρκεια της διαδρομής.
- Ελέγχετε το υποδάπεδο για σφηνωμένα κλαδιά ή άλλα τμήματα φυτών και απομακρύνετε τα.
- Καθαρίζετε τους δίσκους φρένων, τα φερμουίτ φρένων και τους αρθρωτούς συνδέσμου των αξόνων, ειδικά μετά τη λειτουργία του οχήματος σε άμμο, λάσπη, χαλίκι και αμμοχάλικο, νερό ή άλλο παρόμοιο, ρυπαρό περιβάλλον.
- Ελέγχετε το πλήρες συγκρότημα δαπέδου, τα ελαστικά, τους τροχούς, τη δομή του αμαξώματος, τα φρένα, το σύστημα διεύθυνσης, το σύστημα ανάρτησης τροχών και το σύστημα εξάτμισης για ζημιές.
- Ελέγχετε την ασφάλεια λειτουργίας των κυρίως φρένων, π.χ. με δοκιμή φρένων.
- Αν μετά την οδήγηση εκτός δρόμου διαπιστώσετε έντονους κραδασμούς, ελέγξτε πάλι τους τροχούς και το σύστημα μετάδοσης κίνησης για ξένα σώματα. Απομακρύνετε τα ξένα σώματα, καθώς μπορεί να προκαλέσουν έλλειψη ζυγοστάθμισης και επομένως κραδασμούς. Αν διαπιστώσετε ζημιές στους τροχούς και το σύστημα μετάδοσης κίνησης, αναζητήστε αμέσως ένα εξειδικευμένο συνεργείο.

Πληροφορίες σχετικά με την οδήγηση σε βουνά

Οχήματα με πετρελαιοκινητήρα: Η ασφάλεια λειτουργίας του πετρελαιοκινητήρα είναι διασφαλισμένη μέχρι υψόμετρο 2500 m. Μπορείτε να υπερβαίνετε το συγκεκριμένο υψόμετρο για σύντομη διάρκεια, π.χ. για διαδρομές με πολλές στροφές. Μην οδηγείτε για μεγάλο διάστημα σε υψόμετρο πάνω από 2500 m. Διαφορετικά, μπορεί να προκαλέσετε ζημιά στον πετρελαιοκινητήρα.

Όταν οδηγείτε σε βουνά, λαμβάνετε υπόψη ότι όσο αυξάνεται το υψόμετρο τόσο μειώνεται η απόδοση κινητήρα και, επομένως, και η ικανότητα εκκίνησης σε ανηφόρα. Κατά την οδήγηση σε υψόμετρο πάνω από 2500 m, η λειτουργία ECO-Start δεν είναι πλέον διαθέσιμη. Οδηγίες για τη λειτουργία των φρένων σε κατωφέρεις θα βρείτε στο κεφάλαιο Οδηγίες για τα φρένα(→ σελίδα 131).

Λειτουργία ECO Start-Stop

Τρόπος λειτουργίας της λειτουργίας ECO Start-Stop

Αν πληρούνται οι παρακάτω προϋποθέσεις, απενεργοποιείται αυτόματα ο κινητήρας:

- **Οχήματα με μηχανικό κιβώτιο ταχυτήτων:** Φρενάρете το όχημα, επιλέγете τη νεκρά **[N]** ενώ κινείσете με χαμηλή ταχύτητα και στη συνέχεια αφήνετε το πεντάλ του συμπλέκτη.
- **Οχήματα με αυτόματο κιβώτιο ταχυτήτων:** Ακινητοποιείτε το όχημα ενώ είναι επιλεγμένη η θέση **[D]** ή **[N]** στο κιβώτιο ταχυτήτων.
- Πληρούνται όλες οι προϋποθέσεις για την αυτόματη απενεργοποίηση του κινητήρα από πλευράς οχήματος.

Με ακινητοποιημένο όχημα, εμφανίζεται στην οθόνη πολυλειτουργικών ενδείξεων το εικονίδιο **[A]**. Αν δεν πληρούνται όλες οι προϋποθέσεις από πλευράς οχήματος, εμφανίζεται το εικονίδιο **[A]** στην οθόνη πολυλειτουργικών ενδείξεων.

Ο κινητήρας ενεργοποιείται πάλι αυτόματα στις παρακάτω περιπτώσεις:

- **Οχήματα με μηχανικό κιβώτιο ταχυτήτων:** Πατάτε το πεντάλ του συμπλέκτη.
- **Οχήματα με μηχανικό κιβώτιο ταχυτήτων:** Επιλέγете την ταχύτητα οπισθοπορείας **[R]**.
- **Οχήματα με αυτόματο κιβώτιο ταχυτήτων:** Αφήνετε το πεντάλ του φρένου ενώ είναι επιλεγμένη η θέση **[D]** στο κιβώτιο ταχυτήτων και απενεργοποιημένη η λειτουργία HOLD.
- **Οχήματα με αυτόματο κιβώτιο ταχυτήτων:** Αποεπιλέγете τη θέση **[P]** στο κιβώτιο ταχυτήτων.
- **Οχήματα με αυτόματο κιβώτιο ταχυτήτων:** Επιλέγете τη θέση **[D]** ή **[R]** στο κιβώτιο ταχυτήτων.
- Πατάτε το πεντάλ του γκαζιού.
- Απαιτείται αυτόματη ενεργοποίηση του κινητήρα από πλευράς οχήματος.

Αν ο κινητήρας απενεργοποιήθηκε από τη λειτουργία ECO Start-Stop και αποβιβαστείτε από το όχημα, ακούγεται ένας προειδοποιητικός ήχος. Επιπλέον, εμφανίζεται το μήνυμα **Vehicle is operational Switch off the ignition before exiting** (Το όχημα βρίσκεται σε λειτουργία Απενεργοποίησης τη μίζα πριν αποβιβαστείτε από το όχημα) στην οθόνη πολυλειτουργικών ενδείξεων. Αν δεν απενεργοποιήσετε τη μίζα, η μίζα θα απενεργοποιηθεί αυτόματα μετά από ένα λεπτό.

Απενεργοποίηση/ενεργοποίηση λειτουργίας ECO Start-Stop

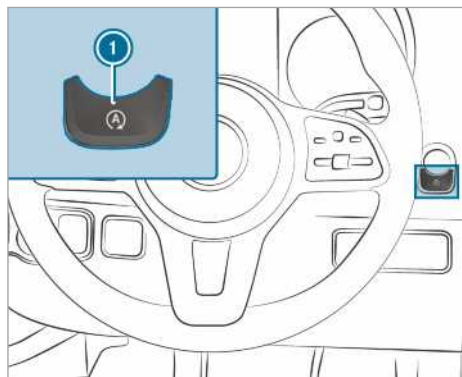

▶ Πατήστε το πλήκτρο ❶.
Κατά την απενεργοποίηση ή την ενεργοποίηση της λειτουργίας ECO Start-Stop, εμφανίζεται μια ένδειξη στο όργανο πολλαπλών ενδείξεων.

❶ Όταν η λειτουργία ECO Start-Stop είναι απενεργοποιημένη, εμφανίζεται μια ένδειξη στο όργανο πολλαπλών ενδείξεων κατά την ακινητοποίηση του οχήματος.

Λειτουργία της ένδειξης ECO

Η ένδειξη ECO συνοψίζει τη συμπεριφορά οδήγησης από την αρχή μέχρι το τέλος της διαδρομής και σας υποστηρίζει ώστε να υιοθετήσετε έναν οικονομικό τρόπο οδήγησης.

Μπορείτε να επηρεάσετε την κατανάλωση με τον εξής τρόπο:

- Οδηγείτε προνοητικά.
- Τηρείτε τις συστάσεις αλλαγής ταχύτητας.

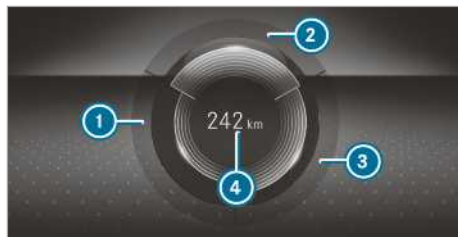

Εγχρωμη οθόνη οργάνων

Τα γράμματα του τμήματος φωτίζονται με ανοιχτό χρώμα, το εξωτερικό περιθώριο ανάβει και το τμήμα γεμίζει στην εξής συμπεριφορά οδήγησης:

- ❶ **ACCELERATION** (ΕΠΙΤΑΧΥΝΣΗ): Μέτρια επιτάχυνση
- ❷ **CONSTANT** (ΣΤΑΘΕΡΑ): Σταθερή ταχύτητα κίνησης
- ❸ **COASTING** (ΠΛΕΥΣΗ): Μέτρια επιβράδυνση και ρολάρισμα

Τα γράμματα του τμήματος έχουν γκρι χρώμα, το εξωτερικό περιθώριο είναι σκούρο και το τμήμα αδειάζει στην εξής συμπεριφορά οδήγησης:

- ❶ **ACCELERATION** (ΕΠΙΤΑΧΥΝΣΗ): Σπορ επιτάχυνση
- ❷ **CONSTANT** (ΣΤΑΘΕΡΑ): Διακυμάνσεις ταχύτητας κίνησης
- ❸ **COASTING** (ΠΛΕΥΣΗ): Έντονο φρενάρισμα

Οδηγήσατε με οικονομικό τρόπο οδήγησης:

- Τα τρία τμήματα γεμίζουν πλήρως ταυτόχρονα.
- Το περίγραμμα και των τριών τμημάτων ανάβει.

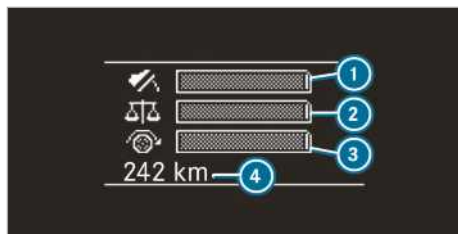

Ασπρόμαυρη οθόνη οργάνων

Οι μπάρες γεμίζουν στην εξής συμπεριφορά οδήγησης:

- ❶ Μέτρια επιτάχυνση
- ❷ Σταθερή ταχύτητα κίνησης

- ③ Μέτρια επιβράδυνση και ρολάρισμα

Οι μπάρες αδειάζουν στην εξής συμπεριφορά οδήγησης:

- ① Σπορ επιτάχυνση
- ② Διακυμάνσεις ταχύτητας κίνησης
- ③ Έντονο φρενάρισμα

Στην οθόνη εμφανίζεται επιπλέον η πρόσθετη αυτονομία ④ **Bonus** (Μπόνους) **XXX (XXX) km** (km) **From start** (Από την εκκίνηση) ή **XXX (XXX) km** (km) **From start** (Από την εκκίνηση), την οποία επιτύχατε μέσω του τρόπου οδήγησής σας σε σχέση με έναν ιδιαίτερα σπορ τρόπο οδήγησης. Αυτή η αυτονομία δεν υποδηλώνει σταθερή εξοικονόμηση καυσίμου.

Φίλτρο σωματιδίων Diesel

Οδηγίες για την αναζωογόνηση

⚠ ΚΙΝΔΥΝΟΣ Θανάσιμος κίνδυνος από καυσαέρια

Οι κινητήρες εσωτερικής καύσης εκπέμπουν δηλητηριώδη καυσαέρια, όπως π.χ. μονοξείδιο του άνθρακα. Η εισπνοή αυτών των καυσαερίων είναι επικίνδυνη για την υγεία και μπορεί να προκαλέσει δηλητηρίαση.

- ▶ Μην αφήνετε τον κινητήρα να λειτουργεί ποτέ σε κλειστούς χώρους χωρίς επαρκή εξαερισμό.

⚠ ΠΡΟΕΙΔΟΠΟΙΗΣΗ Κίνδυνος πυρκαγιάς λόγω καυτών εξαρτημάτων του συστήματος εξάτμισης

Αν εύφλεκτα υλικά, π.χ. φύλλα, γρασίδι ή λαδιά, έρθουν σε επαφή με καυτά εξαρτήματα του συστήματος εξάτμισης ή με τη ροή καυσαερίων, αυτά τα υλικά ενδέχεται να αναφλεγούν.

- ▶ Σταθμεύετε το όχημα έτσι ώστε να αποκλείεται η επαφή εύφλεκτων υλικών με καυτά εξαρτήματα του οχήματος.
- ▶ Μην σταθμεύετε το όχημα σε ξερά λιβάδια ή σε χωράφια μετά από θερισμό.

Όταν κινείτε το όχημα κυρίως για σύντομες διαδρομές ή χρησιμοποιείτε το δυναμολήπτη ενώ το όχημα είναι ακινητοποιημένο, μπορεί να παρουσιαστούν προβλήματα κατά τον αυτόματο καθαρισμό του φίλτρου σωματιδίων Diesel. Ως αποτέλεσμα, το φίλτρο σωματιδίων Diesel μπορεί να κορε-

στεί υπερβολικά, προκαλώντας μείωση της απόδοσης του κινητήρα.

- ① Αν το όχημά σας διαθέτει ένδειξη κορεσμού φίλτρου σωματιδίων ή ένδειξη αναζωογόνησης, μπορείτε να την εμφανίσετε από την οθόνη πολυλειτουργικών ενδείξεων. Σε περίπτωση ανάγκης, μπορείτε από την ένδειξη αναζωογόνησης να ζητήσετε την αναζωογόνηση του φίλτρου σωματιδίων Diesel. (→ σελίδα 139)

- ① Διεξάγοντας τακτικά αναζωογόνηση του φίλτρου σωματιδίων Diesel μπορείτε να αποφύγετε προβλήματα, αραίωση του λαδιού κινητήρα και απώλεια ισχύος του κινητήρα.

❗ ΟΔΗΓΙΑ Ζημιές λόγω των καυτών καυσαερίων

Στη διάρκεια της αναζωογόνησης, εκλύονται πολύ ζεστά καυσαέρια από την απόληξη του σωλήνα καυσαερίων.

- ▶ Στη διάρκεια της αναζωογόνησης, τηρείτε απόσταση τουλάχιστον 2 m από άλλα αντικείμενα, π.χ. σταθμευμένα οχήματα.

Έναρξη και διακοπή αναζωογόνησης

Προϋποθέσεις

- Πληρούνται όλες οι προϋποθέσεις συστήματος
- Το ποσοστό κορεσμού του φίλτρου σωματιδίων Diesel ξεπερνά το 50 %.
- Το όχημα εκτελεί πορεία.

- ① Αν το όχημά σας διαθέτει ένδειξη κορεσμού φίλτρου σωματιδίων ή ένδειξη αναζωογόνησης, μπορείτε να την εμφανίσετε από την οθόνη πολυλειτουργικών ενδείξεων. Σε περίπτωση ανάγκης, μπορείτε από την ένδειξη αναζωογόνησης να ζητήσετε την αναζωογόνηση του φίλτρου σωματιδίων Diesel. (→ σελίδα 139)

Υπολογιστής οχήματος:

- ➔ **Service** (Συντήρηση)
- ➔ **Particle filter** (Φίλτρο σωματιδίων)

❗ ΟΔΗΓΙΑ Ζημιές λόγω των καυτών καυσαερίων

Στη διάρκεια της αναζωογόνησης, εκλύονται πολύ ζεστά καυσαέρια από την απόληξη του σωλήνα καυσαερίων.

- ▶ Στη διάρκεια της αναζωογόνησης, τηρείτε απόσταση τουλάχιστον 2 m από

άλλα αντικείμενα, π.χ. σταθμευμένα οχήματα.

Αν το όχημα χρησιμοποιείται υπό φυσιολογικές συνθήκες λειτουργίας, δεν απαιτείται πρόσθετο αίτημα αναζωογόνησης.

▶ **Αίτημα αναζωογόνησης:** Επιλέξτε **OK** (ΕΝΤΑΞΕΙ).

Εμφανίζεται το μήνυμα **Manual regeneration requested** (Ζητήθηκε χειροκίνητη αναζωογόνηση).

Ανάλογα με τη λειτουργία οδήγησης και τις συνθήκες περιβάλλοντος, μπορεί να περάσουν έως και 20 λεπτά μέχρι να ξεκινήσει η αναζωογόνηση.

Όταν ξεκινήσει η αναζωογόνηση, εμφανίζεται το μήνυμα **Regeneration aktiv** (Αναζωογόνηση ενεργή). Η αναζωογόνηση διαρκεί περ. 15 λεπτά.

▶ Στη διάρκεια της αναζωογόνησης, οδηγείτε, αν είναι δυνατό, με αριθμό στροφών τουλάχιστον 2000 σ.α.λ.

Μέσω της στοχευμένης αύξησης της θερμοκρασίας, διευκολύνετε τη διαδικασία ελεύθερης καύσης του φίλτρου σωματιδίων Diesel.

▶ **Διακοπή αναζωογόνησης:** Σβήστε τον κινητήρα.

Διακόπτεται η αναζωογόνηση. Αν η αναζωογόνηση δεν ολοκληρωθεί, μπορείτε να την επανεκκινήσετε αφού ενεργοποιήσετε τον κινητήρα.

Ανάλογα με τον κορεσμό του φίλτρου σωματιδίων Diesel, η αναζωογόνηση ξεκινά αυτόματα στην επόμενη λειτουργία οδήγησης.

Κεντρικός διακόπτης μπαταρίας

Οδηγίες για τον κεντρικό διακόπτη μπαταρίας

! **ΟΔΗΓΙΑ** Ζημιά στην ηλεκτρική εγκατάσταση

Αν τραβήξετε ή αποσυνδέσετε τον κεντρικό διακόπτη μπαταρίας, μπορεί να προκληθεί ζημιά στην ηλεκτρική εγκατάσταση.

▶ Βεβαιωθείτε ότι η ανάφλεξη έχει απενεργοποιηθεί και στη συνέχεια έχουν περάσει τουλάχιστον 15 λεπτά, προτού τραβήξετε ή αποσυνδέσετε τον κεντρικό διακόπτη μπαταρίας. Ειδάλλως μπορεί να προκληθεί ζημιά σε εξαρτήματα της ηλεκτρικής εγκατάστασης.

Με τον κεντρικό διακόπτη μπαταρίας μπορείτε να θέσετε εκτός ρεύματος όλους τους καταναλωτές του οχήματός σας. Με τον τρόπο αυτό αποτρέπεται ανεξέλεγκτη εκφόρτιση της μπαταρίας λόγω κατανάλωσης του ρεύματος ηρεμίας.

Αν το όχημά σας είναι εξοπλισμένο με πρόσθετη μπαταρία στο χώρο του κινητήρα ή κάτω από το κάθισμα του συνοδηγού, πρέπει να αποσυνδέσετε και τις δύο μπαταρίες. Μόνο τότε δε θα φέρει ρεύμα η ηλεκτρική εγκατάσταση.

i Θέστε το όχημα εκτός ρεύματος μέσω του κεντρικού διακόπτη μπαταρίας μόνο στις ακόλουθες καταστάσεις:

- Το όχημα είναι ακινητοποιημένο για μεγαλύτερο χρονικό διάστημα.
- Απαιτείται οπωσδήποτε θέση του οχήματος εκτός ρεύματος.

Μετά την ενεργοποίηση της τροφοδοσίας τάσης πρέπει να επαναρυθμίσετε τα πλευρικά παράθυρα (→ σελίδα 62) και την ηλεκτρική συρόμενη πόρτα (→ σελίδα 57).

i Διακοπή της τάσης τροφοδοσίας καταγράφεται ως γεγονός στο DTCO (ψηφιακός ταχογράφος) στη μνήμη βλαβών.

Τηρείτε το χωριστό εγχειρίδιο χρήσης DTCO.

Ενεργοποίηση ή απενεργοποίηση της τροφοδοσίας τάσης

Απενεργοποίηση τροφοδοσίας τάσης

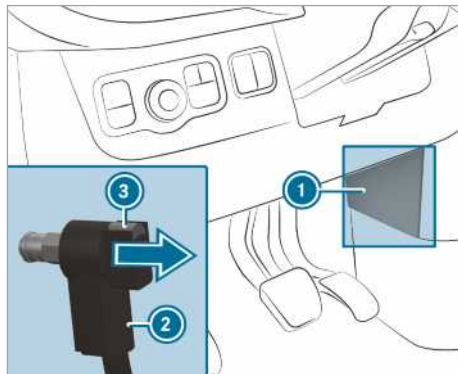

- ▶ Απενεργοποιήστε την ανάφλεξη και αναμείνατε τουλάχιστον 15 λεπτά.
- ▶ Αφαιρέστε το κάλυμμα ①.
- ▶ Πατήστε το κουμπί ③ και κρατήστε το πατημένο.

- ▶ Τραβήξτε τη φίσα ② από το μπουλόνι γείωσης.
- ▶ Ωθήστε τη φίσα ② στην κατεύθυνση του βέλους τόσο, ώστε να μην μπορεί να αποκτήσει καμία επαφή με το μπουλόνι γείωσης. Όλοι οι καταναλωτές της μπαταρίας μίζας είναι αποσυνδεδεμένοι από την τροφοδοσία τάσης.

Ενεργοποιήστε την τροφοδοσία τάσης

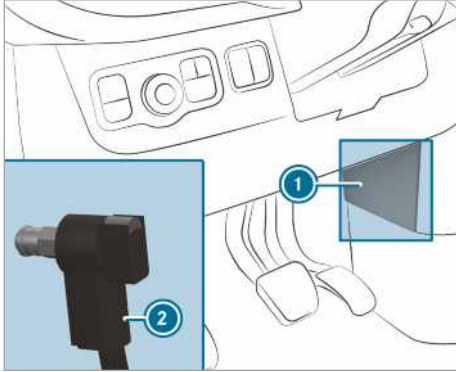

- ▶ Πιέστε τη φίσα ② στο μπουλόνι γείωσης μέχρι να νιώσετε ότι ασφάλισε και η φίσα ② είναι εντελώς τοποθετημένη στο μπουλόνι γείωσης. Όλοι οι καταναλωτές της μπαταρίας μίζας είναι πάλι συνδεδεμένοι στην τροφοδοσία τάσης.
- ▶ Στερεώστε το κάλυμμα ①.

Μηχανικό κιβώτιο ταχυτήτων

Χειρισμός μοχλού αλλαγής ταχυτήτων

- ! **ΟΔΗΓΙΑ** Βλάβη του κινητήρα και του κιβωτίου ταχυτήτων λόγω επιλογής πολύ χαμηλής σχέσης
- ▶ Κατά την αλλαγή ανάμεσα στη σχέση ⑤ και τη σχέση ⑥ πιέστε το μοχλό αλλαγής ταχυτήτων προς τα δεξιά.
- ▶ Σε περίπτωση υψηλής ταχύτητας κίνησης, μην κατεβάσετε ταχύτητα.

! **ΟΔΗΓΙΑ** Βλάβη του αυτόματου κιβωτίου ταχυτήτων λόγω επιλογής της ταχύτητας οπισθοπορείας **R** στη διάρκεια της διαδρομής

▶ Επιλέγεται την ταχύτητα οπισθοπορείας **R** μόνο με ακινητοποιημένο όχημα.

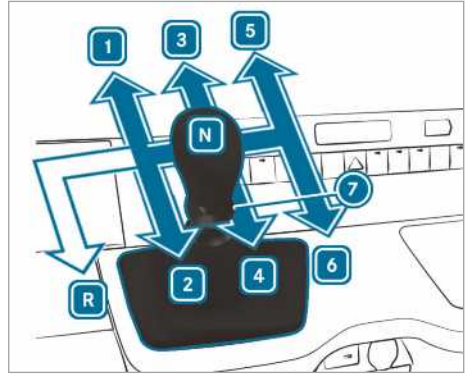

Όχημα με κίνηση στους πίσω τροχούς

- R** Ταχύτητα οπισθοπορείας
- 1** - **6** Ταχύτητες εμπροσθοπορείας
- 7** Δακτύλιος έλξης ταχύτητας οπισθοπορείας
- N** Νεκρά

▶ Πατήστε το πεντάλ συμπλέκτη και θέστε το μοχλό αλλαγής ταχυτήτων στην επιθυμητή θέση.

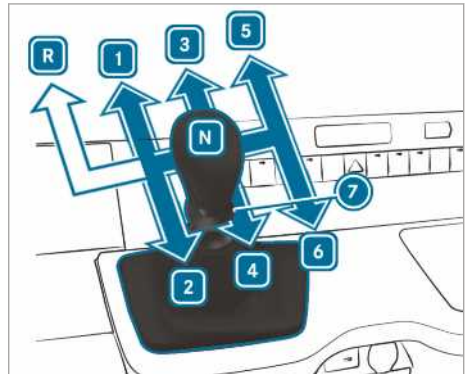

Όχημα με κίνηση στους μπροστινούς τροχούς

- R** Ταχύτητα οπισθοπορείας
- 1** - **6** Ταχύτητες εμπροσθοπορείας

- ⑦ Δακτύλιος έλξης ταχύτητας οπισθοπορείας
- Ⓝ Νεκρά

▶ Πατήστε το πεντάλ συμπλέκτη και θέστε το μοχλό αλλαγής ταχυτήτων στην επιθυμητή θέση.

Σύσταση αλλαγής ταχύτητας

Η σύσταση αλλαγής ταχύτητας σας παρέχει οδηγίες για έναν τρόπο οδήγησης με εξοικονόμηση καυσίμου.

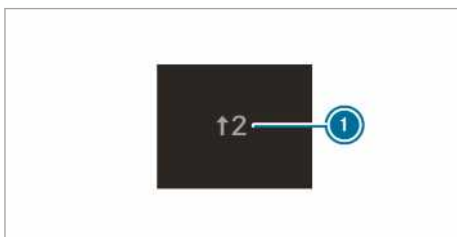

Παράδειγμα

- ▶ Εάν εμφανιστεί η σύσταση αλλαγής ταχύτητας ① στην οθόνη πολυλειτουργικών ενδείξεων, επιλέξτε την προτεινόμενη ταχύτητα.
- ① Σε οχήματα με λειτουργία ECO Start-Stop, εμφανίζεται επιπλέον μια σύσταση αλλαγής ταχύτητας για επιλογή της νεκράς θέσης Ⓝ.

Αυτόματο κιβώτιο ταχυτήτων

Επιλογέας DIRECT SELECT

Λειτουργία επιλογέα DIRECT SELECT

⚠ ΠΡΟΕΙΔΟΠΟΙΗΣΗ Κίνδυνος ατυχήματος και τραυματισμού λόγω ανεπιβλεπτων παιδιών μέσα στο όχημα

Όταν αφήνετε τα παιδιά χωρίς επίβλεψη μέσα στο όχημα, μπορεί:

- Να ανοίξουν τις πόρτες και κατά συνέπεια, να κινδυνέψουν άλλα άτομα ή συμμετέχοντες στην κυκλοφορία.
- Να αποβιβαστούν και να τα χτυπήσουν άλλα οχήματα.
- Να χειριστούν τον εξοπλισμό του οχήματος και π.χ. να παγιδευτούν.

Επιπλέον, τα παιδιά μπορεί να θέσουν το όχημα σε κίνηση π.χ.:

- Απελευθερώνοντας το φρένο στάθμευσης.
- Αλλάζοντας τη θέση προς παρκάρισμα Ⓟ του αυτόματου κιβωτίου ταχυτήτων.
- Εκκινώντας τον κινητήρα.

- ▶ Μην αφήνετε ποτέ παιδιά και κατοικίδια χωρίς επίβλεψη μέσα στο όχημα.
- ▶ Όταν εγκαταλείπετε το όχημα, παίρνετε πάντα μαζί σας το κλειδί και κλειδώνετε το όχημα.
- ▶ Φυλάσσετε το κλειδί σε σημείο στο οποίο δεν έχουν πρόσβαση παιδιά.

⚠ ΠΡΟΕΙΔΟΠΟΙΗΣΗ Κίνδυνος ατυχήματος λόγω ακατάλληλης αλλαγής ταχυτήτων

Αν ο αριθμός στροφών κινητήρα ξεπερνάει τον αριθμό στροφών ρελαντί και επιλέξετε τη θέση Ⓟ ή Ⓜ του κιβωτίου ταχυτήτων, ενδέχεται το όχημα να επιταχύνει απότομα.

- ▶ Κατά την επιλογή της θέσης Ⓟ ή Ⓜ του κιβωτίου ταχυτήτων, πατάτε πάντα σταθερά το πεντάλ φρένου και μην πατάτε συγχρόνως το γκάτζ.

Με τον επιλογέα DIRECT SELECT αλλάζετε τη θέση στο κιβώτιο ταχυτήτων. Η επιλεγμένη θέση στο κιβώτιο ταχυτήτων εμφανίζεται στην οθόνη πολυλειτουργικών ενδείξεων.

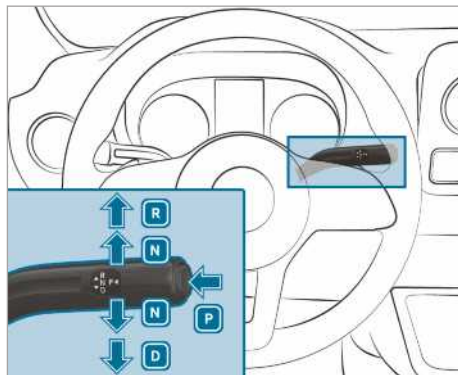

- Ⓟ Θέση προς παρκάρισμα
- Ⓜ Ταχύτητα οπισθοπορείας
- Ⓝ Νεκρά
- Ⓧ Θέση οδήγησης

Επιλογή ταχύτητας οπισθοπορείας R

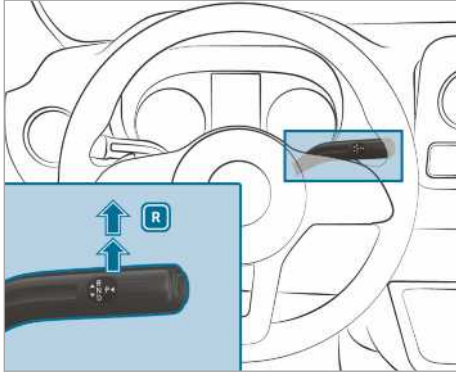

- ▶ Πατήστε το πεντάλ του φρένου και πιέστε τον επιλογέα DIRECT SELECT πέρα από το πρώτο σημείο αντίστασης προς τα επάνω. Εμφανίζεται στην οθόνη πολυλειτουργικών ενδείξεων στην ένδειξη θέσης στο κιβώτιο ταχυτήτων η ένδειξη **R**.

Επιλογή νεκράς N

⚠ ΠΡΟΕΙΔΟΠΟΙΗΣΗ Κίνδυνος ατυχήματος και τραυματισμού σε συνδυασμό με επιλεγμένη νεκρά θέση

Αν ακινητοποιήσετε το όχημα ενώ είναι επιλεγμένη η νεκρά θέση **N** και δεν έχετε ασφαλίσει το φρένο στάθμευσης, το όχημα ενδέχεται να κυλήσει.

Κίνδυνος ατυχήματος και τραυματισμού!

- ▶ Ασφαλιζετε το φρένο στάθμευσης πριν ακινητοποιήσετε το όχημα.

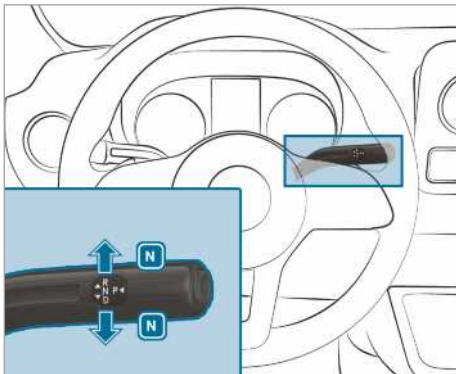

- ▶ Πατήστε το πεντάλ του φρένου και πιέστε τον επιλογέα DIRECT SELECT προς τα επάνω ή προς τα κάτω μέχρι το πρώτο σημείο αντίστασης. Εμφανίζεται στην οθόνη πολυλειτουργικών ενδείξεων στην ένδειξη θέσης στο κιβώτιο ταχυτήτων η ένδειξη **N**.

Αν στη συνέχεια αφήσετε το πεντάλ του φρένου, μπορείτε να κινηθείτε το όχημα ελεύθερα, π.χ. να το σπρώξετε ή να το ρυμουλκήσετε.

Αν στο αυτόματο κιβώτιο ταχυτήτων πρέπει να παραμείνει επιλεγμένη η νεκρά **N και μετά από την απενεργοποίηση της μίζας, κάντε τα εξής:**

- ▶ Εκκινήστε το όχημα.
- ▶ Πατήστε το πεντάλ του φρένου και επιλέξτε τη νεκρά **N**.
- ▶ Αφήστε το πεντάλ του φρένου.
- ▶ Απενεργοποιήστε τη μίζα.
- ⓘ Αν στη συνέχεια αποβιβαστείτε από το όχημα και το κλειδί βρίσκεται μέσα στο όχημα, στο αυτόματο κιβώτιο ταχυτήτων παραμένει επιλεγμένη η νεκρά **N**.

Επιλογή θέσης προς παρκάρισμα P

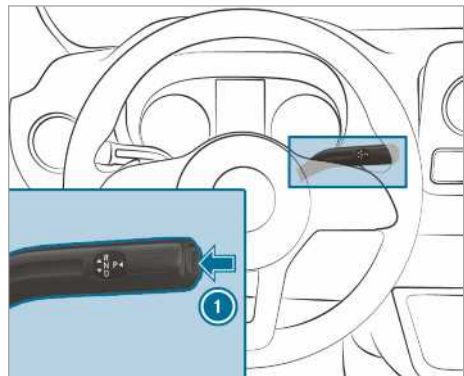

- ▶ Πατήστε το πλήκτρο ❶. Εμφανίζεται στην οθόνη πολυλειτουργικών ενδείξεων στην ένδειξη θέσης στο κιβώτιο ταχυτήτων η ένδειξη **P**.

Η θέση προς παρκάρισμα **P** επιλέγεται αυτόματα αν πληρούται μία από τις παρακάτω προϋποθέσεις:

- Απενεργοποιείτε τον κινητήρα ενώ είναι επιλεγμένη η θέση **D** ή **R** στο κιβώτιο ταχυτήτων.

- Ενώ είστε ακινητοποιημένοι ή οδηγείτε με πολύ χαμηλή ταχύτητα και είναι επιλεγμένη η θέση **D** ή **R** στο κιβώτιο ταχυτήτων, ανοίγετε την πόρτα του οδηγού.
- Ενώ είστε ακινητοποιημένοι ή οδηγείτε με πολύ χαμηλή ταχύτητα, ανοίγετε την κλειδαριά ζώνης ασφαλείας.
- Ενώ είστε ακινητοποιημένοι ή οδηγείτε με πολύ χαμηλή ταχύτητα, αποβιβάζεστε από το κάθισμα.

Επιλογή θέσης οδήγησης D

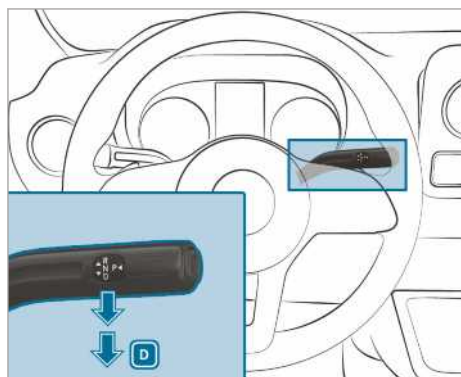

- ▶ Πατήστε το πεντάλ φρένου και πιέστε τον επιλογέα DIRECT SELECT προς τα κάτω, πέρα από το πρώτο σημείο αντίστασης. Εμφανίζεται στην οθόνη πολυλειτουργικών ενδείξεων στην ένδειξη θέσης στο κιβώτιο ταχυτήτων η ένδειξη **D**.

Στη θέση **D** στο κιβώτιο ταχυτήτων, το αυτόματο κιβώτιο ταχυτήτων αλλάζει αυτόματα τις ταχύτητες. Αυτό εξαρτάται από:

- Τη θέση του πεντάλ γκαζιού
- Την ταχύτητα οδήγησης

Περιορισμός περιοχής αλλαγής ταχυτήτων

Προϋποθέσεις

- Είναι επιλεγμένη η θέση στο κιβώτιο ταχυτήτων **D** (→ σελίδα 144).

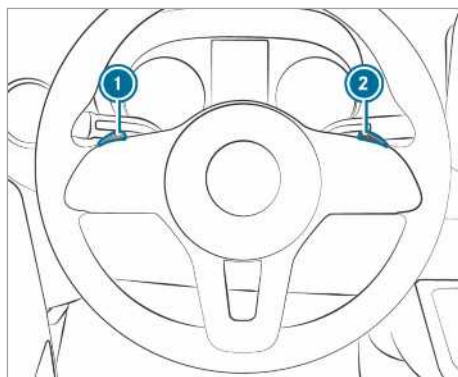

- ▶ **Περιορισμός περιοχής αλλαγής ταχυτήτων:** Τραβήξτε σύντομα το χειριστήριο αλλαγής ταχυτήτων στο τιμόνι ❶.

Ανάλογα με την επιλεγμένη ταχύτητα κιβωτίου, το αυτόματο κιβώτιο ταχυτήτων αλλάζει στην αμέσως μικρότερη ταχύτητα κιβωτίου. Ταυτόχρονα περιορίζεται η περιοχή αλλαγής ταχυτήτων.

Στην οθόνη πολυλειτουργικών ενδείξεων εμφανίζεται η ρυθμισμένη περιοχή αλλαγής ταχυτήτων. Το αυτόματο κιβώτιο ταχυτήτων αλλάζει μόνο μέχρι την εκάστοτε ταχύτητα κιβωτίου.

- ▶ Κρατήστε τραβηγμένο το χειριστήριο αλλαγής ταχυτήτων στο τιμόνι ❶.

Το αυτόματο κιβώτιο ταχυτήτων μεταβαίνει στην περιοχή αλλαγής ταχυτήτων από την οποία το όχημα μπορεί να επιταχύνει ή να επιβραδύνει καλύτερα. Επιπλέον, το αυτόματο κιβώτιο ταχυτήτων κατεβάζει μία ή περισσότερες ταχύτητες και περιορίζει την περιοχή αλλαγής ταχυτήτων.

Στην οθόνη πολυλειτουργικών ενδείξεων εμφανίζεται η ρυθμισμένη περιοχή αλλαγής ταχυτήτων. Το αυτόματο κιβώτιο ταχυτήτων αλλάζει μόνο μέχρι την εκάστοτε ταχύτητα κιβωτίου.

- ❶ Αν τραβήξετε το χειριστήριο αλλαγής ταχυτήτων στο τιμόνι ❶ ενώ το όχημα κινείται με πολύ υψηλή ταχύτητα, το αυτόματο κιβώτιο ταχυτήτων δεν κατεβάζει ταχύτητα. Αν η περιοχή αλλαγής ταχυτήτων είναι περιορισμένη και έχει επιτευχθεί ο μέγιστος αριθμός στροφών κινητήρα της περιορισμένης περιοχής αλλαγής ταχυτήτων, το αυτόματο κιβώτιο ταχυτήτων δεν ανεβάζει ταχύτητα.

Διεύρυνση περιοχής αλλαγής ταχυτήτων:

Τραβήξτε σύντομα το χειριστήριο αλλαγής ταχυτήτων στο τιμόνι ②.
Ανάλογα με την επιλεγμένη ταχύτητα κιβωτίου, το αυτόματο κιβώτιο ταχυτήτων αλλάζει στην αμέσως μεγαλύτερη ταχύτητα κιβωτίου. Ταυτόχρονα διευρύνεται με αυτόν τον τρόπο η περιοχή αλλαγής ταχυτήτων.

Στην οθόνη πολυλειτουργικών ενδείξεων εμφανίζεται η ρυθμισμένη περιοχή αλλαγής ταχυτήτων. Το αυτόματο κιβώτιο ταχυτήτων αλλάζει μόνο μέχρι την εκάστοτε ταχύτητα κιβωτίου.

Έγκριση περιοχής αλλαγής ταχυτήτων:

Κρατήστε τραβηγμένο το χειριστήριο αλλαγής ταχυτήτων στο τιμόνι ②.

ή

Επιλέξτε πάλι τη θέση στο κιβώτιο ταχυτήτων **D** (→ σελίδα 144).

Ανάλογα με την επιλεγμένη ταχύτητα κιβωτίου, το αυτόματο κιβώτιο ταχυτήτων ανεβάζει μία ή περισσότερες ταχύτητες. Ταυτόχρονα, αίρεται ο περιορισμός της περιοχής αλλαγής ταχυτήτων και εμφανίζεται στην οθόνη πολυλειτουργικών ενδείξεων η θέση στο κιβώτιο ταχυτήτων **D**.

Προσαρμογή περιοχής αλλαγής ταχυτήτων στις καταστάσεις οδήγησης:

- 3 Χρήση της λειτουργίας πέδησης του κινητήρα.
- 2 Χρήση της λειτουργίας πέδησης του κινητήρα κατά την οδήγηση σε κατηφόρα, σε απόκλιμα ορεινά μονοπάτια, στο βουνό, καθώς και υπό δυσμενείς συνθήκες λειτουργίας.
- 1 Χρήση της λειτουργίας πέδησης του κινητήρα κατά την οδήγηση σε πολύ μεγάλη κατηφόρα και την παρατεταμένη οδήγηση σε κατηφόρα.

Χρήση kickdown

- ▶ **Μέγιστη επιτάχυνση:** Πατήστε το πεντάλ γκαζιού πέρα από το σημείο πίεσης.
- ▶ Όταν επιτευχθεί η επιθυμητή ταχύτητα κίνησης, μειώστε το γκάζι.

Μηχανική απενεργοποίηση μηχανισμού ασφάλισης κιβωτίου ταχυτήτων (οχήματα με κίνηση στους μπροστινούς τροχούς)

- ① **Οχήματα με αυτόματο κιβώτιο ταχυτήτων και κίνηση στους μπροστινούς τροχούς:** Σε

περίπτωση βλάβης, το αυτόματο κιβώτιο ταχυτήτων ενδέχεται να έχει μπλοκάρει στη θέση **P**. Σε αυτήν την περίπτωση, μπορείτε να απενεργοποιήσετε μηχανικά το μηχανισμό ασφάλισης κιβωτίου ταχυτήτων, π.χ. για τη ρυμούλκηση του οχήματος (→ σελίδα 350).

- ① Η μηχανική απενεργοποίηση του μηχανισμού ασφάλισης κιβωτίου ταχυτήτων είναι δυνατή μόνο για οχήματα με αυτόματο κιβώτιο ταχυτήτων και κίνηση στους μπροστινούς τροχούς.

Προϋποθέσεις

- Χρειάζεστε το εργαλείο απασφάλισης από το σετ εργαλείων οχήματος (→ σελίδα 356).

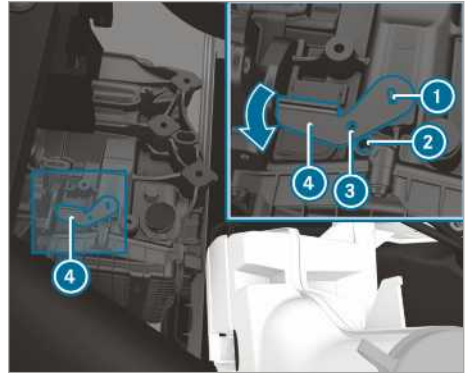

- ▶ Τραβήξτε το φρένο στάθμευσης.
- ▶ Ανοίξτε το καπό κινητήρα (→ σελίδα 320).
- ▶ Εισάγετε το εργαλείο απασφάλισης ④ στο κιβώτιο ταχυτήτων ① και περιστρέψτε το προς την κατεύθυνση του βέλους.
- ▶ Εισάγετε κατάλληλο εργαλείο, π.χ. ένα κατσαβίδι, μέσα από την οπή στο εργαλείο απασφάλισης ③ και στο κιβώτιο ταχυτήτων ②. Το εργαλείο απασφάλισης ④ έχει ασφαλίσει στη θέση. Ο μηχανισμός ασφάλισης κιβωτίου ταχυτήτων έχει απενεργοποιηθεί.
- ▶ Αφού εισάγετε το εργαλείο απασφάλισης ④ στο κιβώτιο ταχυτήτων, δεν μπορείτε να επιλέξετε τη θέση **P**.
- ▶ Λάβετε υπόψη τις οδηγίες για τη ρυμούλκηση (→ σελίδα 350).
- ① Όταν αφαιρεθεί το εργαλείο απασφάλισης ④, το κιβώτιο ταχυτήτων μεταπηδά πάλι αυτόματα στη θέση **P**.

Τετρακίνηση

Οδηγίες για την τετρακίνηση

Η τετρακίνηση παρέχει μόνιμη κίνηση και στους τέσσερις τροχούς και σε συνδυασμό με το ESP® βελτιώνει την πρόσφυση του οχήματός σας.

Ο έλεγχος πρόσφυσης της τετρακίνησης διεξάγεται και μέσω του συστήματος φρένων. Γι' αυτόν το λόγο, το σύστημα φρένων ενδέχεται να υπερθερμανθεί. Σε αυτήν την περίπτωση, μειώστε το γκάζι ή σταματήστε το όχημα, ώστε να κρυώσει το σύστημα φρένων.

Αν ένας κινητήριος τροχός σπινάρει λόγω πολύ μειωμένης πρόσφυσης στο οδόστρωμα, λάβετε υπόψη τις παρακάτω οδηγίες:

- Κατά την εκκίνηση, χρησιμοποιήστε την υποβόηση του ελέγχου πρόσφυσης που είναι ενσωματωμένος στο ESP®. Πατήστε το πεντάλ γκαζιού με όση δύναμη χρειάζεται.
- Στη διάρκεια της διαδρομής, απομακρύνετε αργά το πόδι σας από το πεντάλ γκαζιού.

Σε χειμερινές συνθήκες οδοστρώματος, χρησιμοποιείτε χειμερινά ελαστικά (ελαστικά M+S), ενδεχομένως σε συνδυασμό με αντιολισθητικές αλυσίδες (→ σελίδα 360). Μόνο με αυτόν τον τρόπο αποδίδει στο μέγιστο η τετρακίνηση.

Κατά την οδήγηση σε κατηφόρα εκτός δρόμου, χρησιμοποιείτε το DSR (Downhill Speed Regulation) (→ σελίδα 148).

Η τετρακίνηση δεν μπορεί να περιορίσει τον κίνδυνο ατυχήματος σε περίπτωση ακατάλληλου ή απρόσεκτου τρόπου οδήγησης, ούτε μπορεί να θέσει εκτός ισχύος τα όρια της φυσικής. Η τετρακίνηση δεν είναι σε θέση να λάβει υπόψη τις συνθήκες του οδοστρώματος και του καιρού, ούτε και την κατάσταση της κυκλοφορίας. Η τετρακίνηση είναι απλώς βοηθητική. Εσείς είστε υπεύθυνος για την τήρηση αποστάσεων ασφαλείας, την ταχύτητα κίνησης, το έγκαιρο φρενάρισμα και την παραμονή στη λωρίδα κυκλοφορίας.

! **ΟΔΗΓΙΑ** Κίνδυνος ζημιάς στο σύστημα μετάδοσης κίνησης και στο σύστημα φρένων

Με τη λειτουργία ενός οχήματος με τετρακίνηση σε δοκιμαστήριο 1 άξονα μπορεί να προξενήσετε ζημιά στο σύστημα μετάδοσης κίνησης ή στο σύστημα φρένων.

▶ Διεξάγετε έλεγχο λειτουργίας ή απόδοσης μόνο σε δοκιμαστήριο 2 αξόνων.

▶ Πριν λειτουργήσετε το όχημα σε δοκιμαστήριο, ζητήστε σχετικές πληροφορίες από ένα εξειδικευμένο συνεργείο.

! **ΟΔΗΓΙΑ** Κίνδυνος ζημιάς στο κιβώτιο διανομής

Όταν ρυμουλκείτε το όχημα με έναν ανυψωμένο άξονα, μπορεί να προκληθεί ζημιά στο κιβώτιο διανομής. Τέτοιου είδους ζημιές δεν καλύπτονται από την ευθύνη για ελαττώματα της Mercedes-Benz.

- ▶ Μην ρυμουλκείτε ποτέ το όχημα με έναν ανυψωμένο άξονα.
- ▶ Ρυμουλκείτε το όχημα είτε με όλους τους τροχούς στο έδαφος είτε πλήρως ανυψωμένο.
- ▶ Λάβετε υπόψη τις οδηγίες για τη ρυμούλκηση του οχήματος με πλήρη επαφή όλων των τροχών με το έδαφος.

Ενεργοποίηση τετρακίνησης

Προϋποθέσεις αλλαγής ταχυτήτων

Μπορείτε να ενεργοποιείτε και να απενεργοποιείτε την τετρακίνηση όταν το όχημα είναι ακινητοποιημένο ή ενώ κινείται με χαμηλή ταχύτητα.

Αν το όχημα είναι ακινητοποιημένο, πρέπει να πληρούνται οι εξής προϋποθέσεις αλλαγής ταχυτήτων:

- Ο κινητήρας βρίσκεται σε λειτουργία.
- Το τιμόνι βρίσκεται σε ευθεία θέση.

Αν η τετρακίνηση δεν ενεργοποιείται ενώ το όχημα είναι ακινητοποιημένο:

▶ **Οχήματα με μηχανικό κιβώτιο ταχυτήτων:** Πατήστε το πεντάλ του συμπλέκτη.

▶ **Οχήματα με αυτόματο κιβώτιο ταχυτήτων:** Μετακινήστε το μοχλό επιλογής σύντομα από τη θέση **N** στη θέση **D** από τη θέση **D** στη θέση **N** από τη θέση **N** στη θέση **R** και ξανά στη θέση **N**.

Έτσι, διευκολύνεται η ενεργοποίηση και απενεργοποίηση της τετρακίνησης.

Αν το όχημα κινείται με χαμηλή ταχύτητα, πρέπει να πληρούνται οι εξής προϋποθέσεις αλλαγής ταχυτήτων:

- Ο κινητήρας βρίσκεται σε λειτουργία.
- Το όχημα δεν κινείται με ταχύτητα άνω των περίπου 10 km/h.

- Το όχημα δεν κινείται σε στροφές.

Αν η τετρακίνηση δεν ενεργοποιείται ενώ το όχημα κινείται:

▶ **Οχήματα με μηχανικό κιβώτιο ταχυτήτων:** Πατήστε το πεντάλ του συμπλέκτη.

▶ **Οχήματα με αυτόματο κιβώτιο ταχυτήτων:** Μετακινήστε το μοχλό επιλογής στη θέση **N**.

- ❗ Όταν ενεργοποιείτε την τετρακίνηση, απενεργοποιείται αυτόματα ο μεταβλητός περιοριστής. Το αντίστοιχο μήνυμα οθόνης εξαφανίζεται. Αν χρειάζεται, πρέπει να ενεργοποιήσετε ξανά το μεταβλητό περιοριστή μετά την απενεργοποίηση της τετρακίνησης (→ σελίδα 176).

Ενεργοποίηση και απενεργοποίηση τετρακίνησης

! **ΟΔΗΓΙΑ** Κίνδυνος ζημιάς στο κιβώτιο διανομής

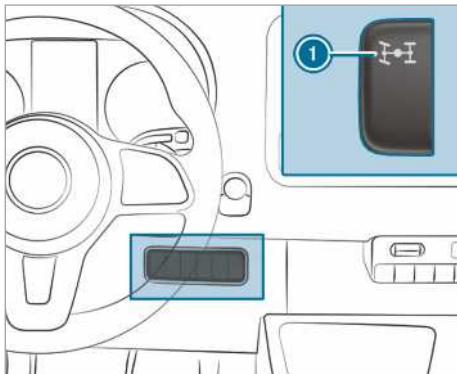

Αν πατήσετε το πεντάλ γκαζιού κατά την ενεργοποίηση ή απενεργοποίηση της τετρακίνησης, μπορεί να προκληθεί ζημιά στο κιβώτιο διανομής.

- ▶ Μην πατάτε το πεντάλ γκαζιού όσο αναβοσβήνει η ενδεικτική λυχνία στο διακόπτη της τετρακίνησης.





▶ **Ενεργοποίηση/απενεργοποίηση:** Πατήστε επάνω στο διακόπτη ❶.

Η ενδεικτική λυχνία στο διακόπτη ❶ αναβοσβήνει κατά την ενεργοποίηση ή απενεργοποίηση της τετρακίνησης.

Ανάβουν οι προειδοποιητικές λυχνίες  και  στην οθόνη του οργάνου. Το ESP® και το ASR είναι απενεργοποιημένα στη διάρ-

κεια της διαδικασίας αλλαγής ταχυτήτων.

Όταν διεξαχθεί η διαδικασία αλλαγής ταχυτήτων, σβήνουν οι προειδοποιητικές λυχνίες  και  στην οθόνη του οργάνου και το ESP® και το ASR είναι ξανά ενεργοποιημένα.

Όσο αναβοσβήνει η ενδεικτική λυχνία ❶, μπορείτε να διακόψετε τη διαδικασία αλλαγής ταχυτήτων πατώντας ξανά το διακόπτη ❶. Αν η διαδικασία αλλαγής ταχυτήτων δεν ξεκίνησε, η ενδεικτική λυχνία στο διακόπτη ❶ αναβοσβήνει τρεις φορές σύντομα. Σε αυτήν την περίπτωση, δεν πληρούται μια από τις προϋποθέσεις αλλαγής ταχυτήτων.

Όταν είναι αναμμένη η ενδεικτική λυχνία στο διακόπτη ❶, η τετρακίνηση είναι ενεργοποιημένη. Στην οθόνη του υπολογιστή οχήματος εμφανίζεται το αντίστοιχο μήνυμα.

- ❗ Όταν είναι ενεργοποιημένος ο υποολλαπλασιασμός κιβωτίου ταχυτήτων LOW RANGE, δεν μπορείτε να απενεργοποιήσετε την τετρακίνηση.

Λειτουργία υποολλαπλασιασμού κιβωτίου ταχυτήτων LOW RANGE

Ο υποολλαπλασιασμός κιβωτίου ταχυτήτων LOW RANGE επιτρέπει την οδήγηση με πολύ χαμηλή ταχύτητα στις εκάστοτε σχέσεις. Όταν ενεργοποιείτε το LOW RANGE, η ανάπτυξη ισχύος του κινητήρα και η συμπεριφορά αλλαγής ταχυτήτων του αυτόματου κιβωτίου ταχυτήτων προσαρμόζονται. Συγκριτικά με τη θέση οδήγησης εντός δρόμου, η σχέση μετάδοσης του κιβωτίου ταχυτήτων από τον κινητήρα στους τροχούς μειώνεται κατά περίπου 40 %. Ως αποτέλεσμα, αυξάνεται αντίστοιχα η κινητήρια ροπή.

Προϋποθέσεις αλλαγής ταχυτήτων

Για την ενεργοποίηση ή απενεργοποίηση του LOW RANGE πρέπει να πληρούνται οι εξής προϋποθέσεις αλλαγής ταχυτήτων:

- Η τετρακίνηση είναι ενεργοποιημένη (→ σελίδα 147).
- Ο κινητήρας βρίσκεται σε λειτουργία.
- Το όχημα είναι ακινητοποιημένο.
- Πατάτε το πεντάλ φρένου.
- **Οχήματα με μηχανικό κιβώτιο ταχυτήτων:** Στο μηχανικό κιβώτιο ταχυτήτων είναι επιλεγμένη η νεκρά θέση.

- **Οχήματα με αυτόματο κιβώτιο ταχυτήτων:**
Ο μοχλός επιλογής βρίσκεται στη θέση **P** ή **N**.

Ενεργοποίηση και απενεργοποίηση LOW RANGE

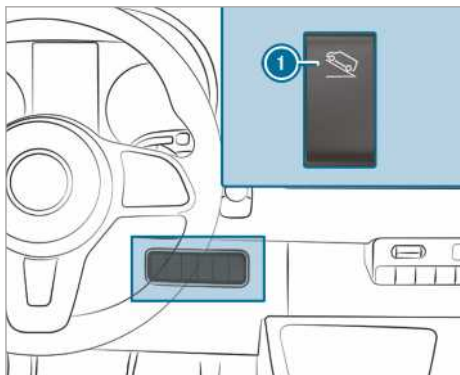

- ① Ενεργοποίηση και απενεργοποίηση LOW RANGE

- ⓘ Στα οχήματα με DSR (Downhill Speed Regulation), ο διακόπτης ① έχει αντικατασταθεί από το διακόπτη για το DSR.

► **Ενεργοποίηση και απενεργοποίηση:** Πατήστε επάνω στο διακόπτη ①.

Η ενδεικτική λυχνία **LOW RANGE** στην οθόνη του οργάνου αναβοσβήνει στη διάρκεια της διαδικασίας αλλαγής ταχυτήτων:

- Όταν η διαδικασία αλλαγής ταχυτήτων έχει διεξαχθεί και το LOW RANGE είναι ενεργοποιημένο, η ενδεικτική λυχνία **LOW RANGE** ανάβει.
- Όταν η διαδικασία αλλαγής ταχυτήτων έχει διεξαχθεί και το LOW RANGE είναι απενεργοποιημένο, η ενδεικτική λυχνία **LOW RANGE** σβήνει.

Όσο αναβοσβήνει η ενδεικτική λυχνία **LOW RANGE**, μπορείτε να διακόψετε τη διαδικασία αλλαγής ταχυτήτων πατώντας πάλι το πλήκτρο ①. Αν η διαδικασία αλλαγής ταχυτήτων δεν ξεκίνησε, η ενδεικτική λυχνία **LOW RANGE** αναβοσβήνει τρεις φορές σύντομα. Σε αυτήν την περίπτωση, δεν πληρούται μια από τις προϋποθέσεις αλλαγής ταχυτήτων.

DSR (Downhill Speed Regulation)

Οδηγίες για το DSR

Το DSR δεν μπορεί να περιορίσει τον κίνδυνο ατυχήματος σε περίπτωση ακατάλληλου ή απρόσεκτου τρόπου οδήγησης, ούτε μπορεί να θέσει εκτός ισχύος τα όρια της φυσικής. Το DSR δεν είναι σε θέση να λάβει υπόψη του τις συνθήκες του οδοστρώματος και του καιρού, ούτε και την κατάσταση της κυκλοφορίας. Το DSR είναι απλώς βοηθητικό. Εσείς είστε υπεύθυνος για την τήρηση αποστάσεων ασφαλείας, την ταχύτητα κίνησης και το έγκαιρο φρενάρισμα.

Το DSR σας υποστηρίζει κατά την οδήγηση σε κατηφόρα. Επεμβαίνοντας στοχευμένα στα φρένα, το DSR διατηρεί σταθερή μια ρυθμισμένη ταχύτητα κίνησης σε όλη την κατηφορική διαδρομή. Η διατήρηση της ταχύτητας κίνησης εξαρτάται από την ποιότητα και την κατηφορική κλίση του οδοστρώματος και γι' αυτόν το λόγο δεν είναι διασφαλισμένη σε όλες τις περιπτώσεις.

Ανάλογα με τη βαθμίδα σχέσης, μπορείτε να ρυθμίσετε οποιαδήποτε ταχύτητα κίνησης μεταξύ 4 km/h και 18 km/h χρησιμοποιώντας τα πεντάλ του φρένου και του γκαζιού ή το διακόπτη στο τιμόνι.

Το DSR επεμβαίνει αυτόματα στις ακόλουθες περιπτώσεις:

- Όταν είστε ακινητοποιημένοι ή η τρέχουσα ταχύτητα κίνησης είναι χαμηλότερη από 4 km/h, ρυθμίζεται ταχύτητα κίνησης 4 km/h ή η ελάχιστη ταχύτητα κίνησης για την εκάστοτε βαθμίδα σχέσης.
- Όταν οδηγείτε εκτός δρόμου με ταχύτητα κίνησης υψηλότερη από 18 km/h, το DSR ρυθμίζεται σε κατάσταση ετοιμότητας. Το DSR ναί μεν παραμένει ενεργοποιημένο, δεν φρενάρει όμως αυτόματα.
- Όταν οδηγείτε σε κατηφόρα με ταχύτητα κίνησης χαμηλότερη από 18 km/h, το DSR ρυθμίζει ξανά τη ρυθμισμένη ταχύτητα κίνησης.
- Όταν οδηγείτε με ταχύτητα κίνησης υψηλότερη από 45 km/h, το DSR απενεργοποιείται αυτόματα.

Ενεργοποίηση και απενεργοποίηση DSR

Ενεργοποίηση DSR

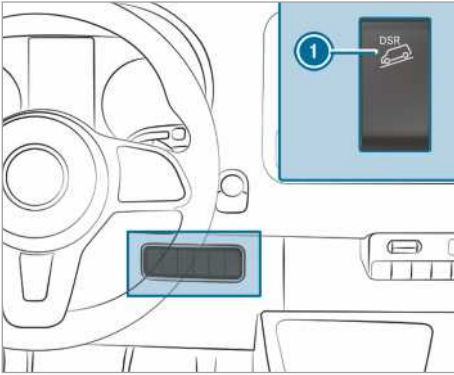

Μπορείτε να ενεργοποιείτε το DSR όταν το όχημα είναι ακινητοποιημένο ή στη διάρκεια της διαδρομής.

- ▶ Πατήστε επάνω στο διακόπτη ❶.
- ▶ Επιβραδύνετε ή επιταχύνετε το όχημα σε οποιαδήποτε ταχύτητα κίνησης μεταξύ 4 km/h και 18 km/h.
- ▶ Αφήστε το πεντάλ του φρένου ή του γκαζιού. Είναι αποθηκευμένη η τρέχουσα ταχύτητα κίνησης. Αν το όχημα είναι ακινητοποιημένο, αποθηκεύεται ταχύτητα κίνησης 4 km/h ή η ελάχιστη ταχύτητα κίνησης για την επιλεγμένη βαθμίδα σχέσης. Το DSR διατηρεί την αποθηκευμένη ταχύτητα κίνησης και επιβραδύνει αυτόματα το όχημα στην κατηφορική διαδρομή.

Κατά την εκκίνηση, την επιτάχυνση ή την επιβράδυνση με ενεργοποιημένο DSR, αποθηκεύεται η τρέχουσα ταχύτητα κίνησης αφού αφήσετε το πεντάλ του γκαζιού ή του φρένου ή αφού πατήσετε το διακόπτη στη διάρκεια μιας ρύθμισης DSR. Προϋπόθεση για να γίνει αυτό είναι να μην κινείστε με ταχύτητα άνω των 18 km/h.

Ένδειξη κατάστασης DSR στον υπολογιστή οχήματος

• Το DSR είναι ενεργοποιημένο:

- Εμφανίζεται η ένδειξη **DSR** και η ρυθμισμένη ταχύτητα κίνησης στην περιοχή κατάστασης του υπολογιστή οχήματος.

• Το DSR είναι απενεργοποιημένο, όμως δεν επεμβαίνει:

- Οδηγείτε με ταχύτητα κίνησης μεταξύ 18 km/h και 45 km/h.

- Εμφανίζεται η ένδειξη **DSR** και η ταχύτητα κίνησης 18 km/h στην περιοχή κατάστασης του υπολογιστή οχήματος.

Το DSR βρίσκεται στον τρόπο λειτουργίας ετοιμότητας.

• Το DSR είναι απενεργό:

- Οδηγείτε με ταχύτητα κίνησης άνω των 45 km/h.
- Εμφανίζεται η ένδειξη **DSR** στην περιοχή κατάστασης του υπολογιστή οχήματος. Επιπλέον, εμφανίζεται το μήνυμα **DSR off** (απενεργοποίηση).
- Εμφανίζεται η ένδειξη **DSR ---** στην περιοχή κατάστασης του υπολογιστή οχήματος.

Ρύθμιση ταχύτητας κίνησης κατά την οδήγηση σε κατηφόρα

Ανάλογα με τη βαθμίδα σχέσης, μπορείτε να ρυθμίσετε οποιαδήποτε ταχύτητα κίνησης μεταξύ 4 km/h και 18 km/h χρησιμοποιώντας τα πεντάλ του φρένου και του γκαζιού ή το διακόπτη στο τιμόνι.



- ▶ Στην κατηφορική διαδρομή, επιβραδύνετε ή επιταχύνετε το όχημα στην επιθυμητή ταχύτητα κίνησης.
- ▶ Αφήστε το πεντάλ του φρένου ή του γκαζιού. Είναι αποθηκευμένη η τρέχουσα ταχύτητα κίνησης.

ή

- ▶ Στη διάρκεια μιας ρύθμισης DSR, πατήστε το διακόπτη ❶ προς τα επάνω ή προς τα κάτω. Αυξάνεται ή μειώνεται σε βήματα η ταχύτητα κίνησης που αποθηκεύτηκε τελευταία.

- ▶ Αφήστε το διακόπτη ❶.
Είναι αποθηκευμένη η τρέχουσα ταχύτητα κίνησης.

ή

- ▶ Πατήστε παρατεταμένα το διακόπτη ❶ προς τα επάνω ή προς τα κάτω, μέχρι να επιτευχθεί η επιθυμητή ταχύτητα κίνησης.

- ▶ Αφήστε το διακόπτη ❶.
Είναι αποθηκευμένη η τρέχουσα ταχύτητα κίνησης.

- ❶ Μπορεί να περάσει ένα λεπτό μέχρι να επιβραδύνει το όχημα στη ρυθμισμένη ταχύτητα κίνησης. Λαμβάνετε υπόψη αυτήν την καθυστέρηση κατά τη ρύθμιση της ταχύτητας κίνησης με το διακόπτη ❶.

Απενεργοποίηση DSR

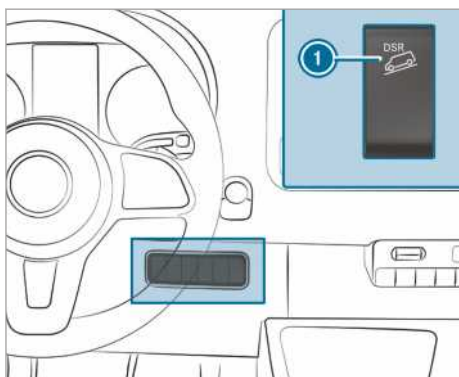

- ▶ Πατήστε επάνω στο διακόπτη ❶.

ή

- ▶ Επιταχύνετε και οδηγήστε με ταχύτητα κίνησης άνω των 45 km/h.

Στις παρακάτω περιπτώσεις το DSR απενεργοποιείται αυτόματα:

- Οδηγείτε με ταχύτητα κίνησης άνω των 45 km/h.
- Έχει παρουσιαστεί βλάβη στο ESP® ή στο ABS.

Ηλεκτρονικό σύστημα ρύθμισης ύψους ανάρτησης

Λειτουργία του ENR (ηλεκτρονικό σύστημα ρύθμισης ύψους ανάρτησης)

- ⚠ **ΠΡΟΕΙΔΟΠΟΙΗΣΗ** Κίνδυνος να παγιδευτούν ανθρώπινα μέλη κατά το χαμήλωμα του οχήματος

Κατά το χαμήλωμα του οχήματος, ενδέχεται να παγιδευτούν ανθρώπινα μέλη που βρίσκονται μεταξύ του αμαξώματος και των ελαστικών ή κάτω από το όχημα.

- ▶ Να βεβαιώσετε ότι δεν βρίσκεται κανείς κοντά στους θόλους τροχών ή κάτω από το όχημα κατά το χαμήλωμα του οχήματος.

- ⚠ **ΠΡΟΕΙΔΟΠΟΙΗΣΗ** Κίνδυνος τραυματισμού από την ανατροπή του γρύλου

Όταν σβήνετε ένα όχημα με αερανάρτηση, αυτή μπορεί να παραμείνει ενεργοποιημένη για έως μία ώρα, ακόμα και εάν είναι απενεργοποιημένη η ανάφλεξη. Όταν ανυψώνετε το όχημα με τον γρύλο, η αερανάρτηση προσπαθεί να εξισορροπήσει το ύψος αναρτήσεων του οχήματος.

Ο γρύλος μπορεί να επιτραπεί.

- ▶ Πατήστε το πλήκτρο service στο τηλεχειριστήριο του ελατηρίου αέρα πριν από την ανύψωση του οχήματος. Αυτό αποτρέπει την αυτόματη συμπληρωματική ρύθμιση του ύψους αναρτήσεων του οχήματος και το χειροκίνητο ανέβασμα ή κατέβασμα.

- ⚠ **ΠΡΟΕΙΔΟΠΟΙΗΣΗ** Κίνδυνος ατυχήματος λόγω χαμηλωμένου ή ανυψωμένου πλαισίου του οχήματος

Όταν οδηγείτε με χαμηλωμένο ή ανυψωμένο πλαίσιο οχήματος, αυτό μπορεί να επηρεάσει ιδιαίτερα αρνητικά τη συμπεριφορά πέδησης και τα χαρακτηριστικά της οδήγησης. Επιπλέον, με ανυψωμένο πλαίσιο οχήματος μπορεί να υπερβείτε το επιτρεπόμενο ύψος του οχήματος.

- ▶ Ρυθμίστε το ύψος του οχήματος πριν από την εκκίνηση.

▲ ΠΡΟΕΙΔΟΠΟΙΗΣΗ Κίνδυνος ατυχήματος σε περίπτωση βλάβης του ENR

Εάν το ENR παρουσιάζει βλάβη, το ύψος αναρτήσεων οχήματος μπορεί να είναι πολύ υψηλό, πολύ χαμηλό ή πολύ ασύμμετρο.

Η συμπεριφορά κατά την οδήγηση- και τη διεύθυνση του οχήματος μπορεί να διαφέρει σημαντικά.

- ▶ Οδηγήστε προσεκτικά και προσαρμόστε τον τρόπο οδήγησης στην νέα οδηγική συμπεριφορά.
- ▶ Σταματάτε λαμβάνοντας υπόψη την κυκλοφορία.
- ▶ Επικοινωνήστε με ένα εξειδικευμένο συνεργείο.

! ΟΔΗΓΙΑ Κίνδυνος πρόκλησης ζημιάς του πλαισίου του οχήματος από το χαμηλωμένο ύψος αναρτήσεων του οχήματος

Εάν το ENR παρουσιάζει βλάβη ή αλλάζει τη ρύθμιση κατά τη διάρκεια της οδήγησης, μπορεί να έχει μειωθεί το ύψος αναρτήσεων του οχήματος.

- ▶ Προσέξτε τις συνθήκες του οδοστρώματος και φροντίστε να υπάρχει επαρκής απόσταση από το έδαφος.
- ▶ Οδηγείτε προσεκτικά.

Το ύψος αναρτήσεων οχήματος εξαρτάται από την κατάσταση και την κατανομή του φορτίου. Το ENR εξισορροπεί αυτόματα το ύψος του πίσω άξονα σε οχήματα με πίσω άξονα με αερανάρτηση. Με αυτόν τον τρόπο, το όχημα παραμένει πάντα στο ύψος οδήγησης, ανεξάρτητα από την κατάσταση του φορτίου. Η δυναμική οδήγηση διατηρείται χωρίς περιορισμούς. Η διαφορά ύψους μεταξύ των δύο πλευρών του οχήματος μπορεί να φτάνει το 1 cm .

Το ENR δεν εξαρτάται από τον κινητήρα και είναι διαθέσιμο μόνο με ενεργοποιημένη ανάφλεξη. Ο συμπίεστής του ENR λειτουργεί με τον χαρακτηριστικό ήχο.

- ① Εάν ο συμπίεστής λειτουργεί συνεχώς ή εκκινείται πολλές φορές εντός ενός λεπτού, το ENR παρουσιάζει βλάβη.

Ανάλογα με τον εξοπλισμό του οχήματος, το ENR εναλλάσσεται μεταξύ της χειροκίνητης και της αυτόματης λειτουργίας είτε βάσει της ταχύτητας κίνησης είτε βάσει της θέσης του φρένου στάθμευσης.

Εάν το ENR πραγματοποιεί εναλλαγή βάσει της ταχύτητας κίνησης, η χειροκίνητη λειτουργία ενεργοποιείται αυτόματα όταν το όχημα ακινητοποιείται. Στη συνέχεια, μπορείτε να αυξήσετε ή να μειώσετε το ύψος αναρτήσεων οχήματος. Εάν στη συνέχεια οδηγήσετε με ταχύτητα κίνησης άνω των 10 km/h, η χειροκίνητη λειτουργία απενεργοποιείται αυτόματα και η αυτόματη λειτουργία ρυθμίζει το ύψος οδήγησης.

Εάν το ENR πραγματοποιεί εναλλαγή βάσει της θέσης του φρένου στάθμευσης, η χειροκίνητη λειτουργία ενεργοποιείται αυτόματα όταν ασφαλίσετε το φρένο στάθμευσης. Στη συνέχεια, μπορείτε να αυξήσετε ή να μειώσετε το ύψος αναρτήσεων οχήματος για φόρτωση ή εκφόρτωση. Όταν απελευθερώσετε το φρένο στάθμευσης, η χειροκίνητη λειτουργία απενεργοποιείται αυτόματα και η αυτόματη λειτουργία ρυθμίζει το ύψος οδήγησης.

Μπορείτε να απενεργοποιείτε το ENR (→ σελίδα 151), για να εκτελείτε εργασίες στο όχημα ή για αντικατάσταση τροχών.

Εάν το ENR παρουσιάζει βλάβη και το ύψος αναρτήσεων οχήματος είναι υπερβολικά υψηλό ή χαμηλό, ακούγεται ένα ηχητικό σήμα.

Σε αυτήν την περίπτωση, η συμπεριφορά κατά την οδήγηση και τη διεύθυνση του οχήματος μπορεί να διαφέρει σημαντικά. Το ENR ρυθμίζει όσο το δυνατόν πιο γρήγορα το ύψος αναρτήσεων οχήματος στο κανονικό. Συνεχίστε προσεκτικά την οδήγηση μέχρι να απενεργοποιηθεί το ηχητικό σήμα. Μόνο τότε βρίσκεται στο κανονικό ύψος το όχημα.

Η αυτόματη λειτουργία και το ENR ενεργοποιούνται ξανά αυτόματα σύμφωνα με την επιλεγμένη ρύθμιση για την επαναφορά του ύψους οδήγησης:

- με την απελευθέρωση του φρένου στάθμευσης
- από ταχύτητα κίνησης 10 km/h

Εάν παρατηρείται κίνδυνος υπερθέρμανσης του συμπίεστή του ENR, π.χ. λόγω γρήγορα επαναλαμβανόμενης ανύψωσης ή χαμηλώματος, το ENR απενεργοποιείται. Στη συνέχεια, μπορείτε να αυξήσετε ή να μειώσετε ξανά το ύψος αναρτήσεων οχήματος μετά από περίπου ένα λεπτό.

Αύξηση και μείωση του ύψους αναρτήσεων οχήματος

Με το τηλεχειριστήριο

Το τηλεχειριστήριο βρίσκεται σε μια βάση στην κολόνα Β της πλευράς οδηγού. Αφαιρείτε το τηλεχειριστήριο από τη βάση πριν από τη χρήση.

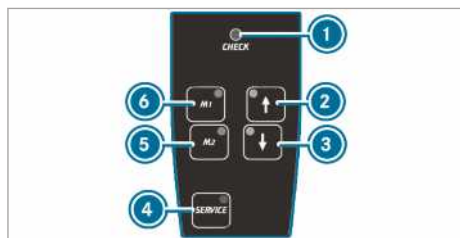

Η λειτουργία του ENR ελέγχεται τακτικά κατά την ενεργοποίηση και στη διάρκεια της λειτουργίας. Η ενδεικτική λυχνία ❶ στο τηλεχειριστήριο ανάβει για περίπου ένα δευτερόλεπτο, όταν ενεργοποιήσετε την ανάφλεξη ή το ENR με το πλήκτρο ❷.

Σε περίπτωση που η ενδεικτική λυχνία ❶ έχει την ακόλουθη συμπεριφορά, παρατηρείται βλάβη:

- Η ενδεικτική λυχνία δεν ανάβει όταν ενεργοποιείτε την ανάφλεξη ή το ENR.
ή
- Η ενδεικτική λυχνία δεν σβήνει μετά από ένα δευτερόλεπτο.
ή
- Στη συνέχεια, η ενδεικτική λυχνία ανάβει εκ νέου ή αναβοσβήνει.

Επιπλέον, από το τηλεχειριστήριο ακούγεται ένας προειδοποιητικός ήχος για περίπου 30 δευτερόλεπτα. Η εντοπισμένη βλάβη μπορεί να εμφανιστεί με τη βοήθεια των ενδεικτικών λυχνιών (σηματοδότηση κωδικών βλαβών).

- ▶ Ακινητοποιήστε το όχημα και αφήστε την ανάφλεξη ενεργοποιημένη.
- ▶ **Αύξηση ή μείωση του ύψους αναρτήσεων οχήματος:** Πατήστε το πλήκτρο ❷ ή ❸ παρατεταμένα, μέχρι να επιτευχθεί το επιθυμητό ύψος αναρτήσεων οχήματος. Η ενδεικτική λυχνία στο πλήκτρο ❷ ή ❸ αναβοσβήνει για όσο αλλάζει το ύψος αναρτήσεων οχήματος. Μόλις ρυθμιστεί το ύψος αναρτήσεων οχήματος, ανάβει η ενδεικτική λυχνία στο πλήκτρο ❷ ή ❸.
- ▶ **Αυτόματο χαμηλόμα:** Πατήστε στιγμιαία το πλήκτρο ❸. Το ENR χαμηλώνει αυτόματα το όχημα έως το χαμηλότερο σημείο. Η ενδεικτική λυχνία στο πλήκτρο ❸ αναβοσβήνει για όσο αλλάζει το ύψος αναρτήσεων οχήματος. Μόλις ρυθμιστεί το ύψος αναρτήσεων οχήματος, ανάβει η ενδεικτική λυχνία στο πλήκτρο ❸.

- ▶ Για διακοπή της κίνησης, πατήστε στιγμιαία το πλήκτρο ❷.

- ▶ **Ανύψωση ή χαμηλόμα στο ύψος οδήγησης:** Πατήστε στιγμιαία το πλήκτρο ❷ ή ❸. Το ENR ανυψώνει ή χαμηλώνει αυτόματα το όχημα στο ύψος οδήγησης.

Η ενδεικτική λυχνία στο πλήκτρο ❷ ή ❸ αναβοσβήνει για όσο αλλάζει το ύψος αναρτήσεων οχήματος. Μόλις ρυθμιστεί το ύψος αναρτήσεων οχήματος, ανάβει η ενδεικτική λυχνία στο πλήκτρο ❷ ή ❸.

- ▶ Για διακοπή της κίνησης, πατήστε στιγμιαία το εκάστοτε άλλο πλήκτρο.

- ▶ **Αποθήκευση ρυθμισμένου ύψους αναρτήσεων οχήματος:** Ρυθμίστε το επιθυμητό ύψος αναρτήσεων οχήματος.

- ▶ Πατήστε το πλήκτρο ❷ ή ❸, μέχρι να ακουστεί ένα ηχητικό σήμα. Το ρυθμισμένο ύψος αναρτήσεων οχήματος είναι αποθηκευμένο στο αντίστοιχο πλήκτρο ❷ ή ❸.

- ▶ **Ανάκτηση αποθηκευμένου ύψους αναρτήσεων οχήματος:** Πατήστε στιγμιαία το πλήκτρο ❷ ή ❸.

Το ENR ανυψώνει ή χαμηλώνει αυτόματα το όχημα στο αποθηκευμένο ύψος αναρτήσεων οχήματος.

Η ενδεικτική λυχνία στο πλήκτρο ❷ ή ❸ αναβοσβήνει για όσο αλλάζει το ύψος αναρτήσεων οχήματος. Μόλις ρυθμιστεί το ύψος αναρτήσεων οχήματος, ανάβει η ενδεικτική λυχνία στο πλήκτρο ❷ ή ❸.

- ▶ Για ακινητοποίηση, πατήστε στιγμιαία το πλήκτρο ❷ ή ❸.

- ▶ **Ενεργοποίηση αυτόματης λειτουργίας:**

Οδηγήστε με ταχύτητα κίνησης άνω των 10 km/h ή απελευθερώστε το φρένο στάθμευσης.

Το ENR ρυθμίζει αυτόματα το ύψος αναρτήσεων οχήματος.

- ▶ Για διακοπή της κίνησης, πατήστε στιγμιαία το πλήκτρο ❷ ή ❸.

Απενεργοποίηση και ενεργοποίηση του ENR

- ▶ **Απενεργοποίηση ENR:** Πατήστε το πλήκτρο ❷.

Η ενδεικτική λυχνία στο πλήκτρο ❷ ανάβει.

- ▶ **Νέα ενεργοποίηση του ENR:** Πατήστε ξανά το πλήκτρο ❷.

Η ενδεικτική λυχνία στο πλήκτρο ❷ σβήνει.

Με το πλήκτρο στο πεδίο χειρισμού

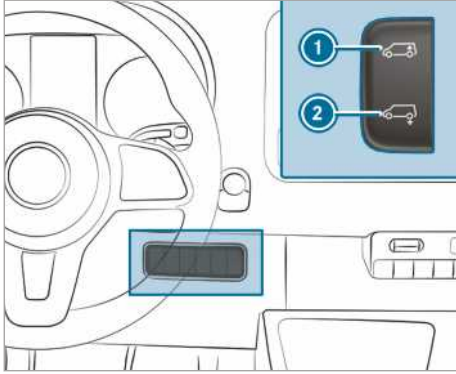

- ▶ Ακινητοποιήστε το όχημα και αφήστε την ανάφλεξη ενεργοποιημένη.
- ▶ **Αυτόματο χαμηλωμα:** Πιέστε στιγμιαία το κάτω τμήμα του διακόπτη ②. Το ENR χαμηλώνει αυτόματα το όχημα.
- ▶ Για διακοπή της κίνησης, πατήστε στιγμιαία το επάνω τμήμα του διακόπτη ①.
- ▶ **Ανύψωση στο ύψος οδήγησης:** Πατήστε στιγμιαία το επάνω τμήμα του διακόπτη ①. Το ENR ανυψώνει αυτόματα το όχημα στο ύψος οδήγησης.
- ▶ Για διακοπή της κίνησης, πατήστε στιγμιαία το κάτω τμήμα του διακόπτη ②.
- ▶ **Ενεργοποίηση αυτόματης λειτουργίας:** Οδηγήστε με ταχύτητα κίνησης άνω των 10 km/h ή απελευθερώστε το φρένο στάθμευσης. Το ENR ρυθμίζει αυτόματα το ύψος αναρτήσεων οχήματος.

Πλήρωση αέρα στο ENR σε περίπτωση έκτακτης ανάγκης

Μόνο για οχήματα με βαλβίδες για την πλήρωση έκτακτης ανάγκης ENR. Όταν το ENR παρουσιάζει

βλάβη και το όχημα στέκεται στραβά, μπορείτε να ανυψώσετε ή να κατεβάσετε το όχημα μέσω των βαλβίδων έκτακτης ανάγκης (βαλβίδων ελαστικού) με μια εξωτερική πηγή πεπιεσμένου αέρα. Στη συνέχεια μπορείτε να συνεχίσετε προσεκτικά την οδήγηση με απενεργοποιημένο το ENR έως το πλησιέστερο εξειδικευμένο συνεργείο και να αναθέσετε την επισκευή της βλάβης.

❗ ΟΔΗΓΙΑ Ζημιά από πολύ υψηλή πίεση

Εάν η πίεση στις φυσούνες είναι πολύ υψηλή, μπορεί να προκληθεί ζημιά στο σύστημα αγωγών αέρα ή στις φυσούνες.

- ▶ Να μην υπερβαίνετε τη μέγιστη επιτρεπόμενη πίεση λειτουργίας των 600 kPa (6 bar, 87 psi).

- ▶ Ασφαλίστε το φρένο στάθμευσης.
- ▶ **Οχήματα με αυτόματο κιβώτιο ταχυτήτων:** Επιλέξτε τη θέση **P** στο κιβώτιο ταχυτήτων.
- ▶ Απενεργοποιήστε το ENR (→ σελίδα 151).
- ▶ Απενεργοποιήστε τον κινητήρα και ανοίξτε το καπό κινητήρα (→ σελίδα 320).
- ▶ Περιστρέψτε το καπάκι της αντίστοιχης βαλβίδας.
- ▶ Συνδέστε την εξωτερική πηγή πεπιεσμένου αέρα.
- ▶ Αυξήστε ή μειώστε το ύψος αναρτήσεων οχήματος μέσω πλήρωσης ή εκκένωσης του πεπιεσμένου αέρα έως ότου να επιτευχθεί το ύψος οδήγησης και το όχημα να στέκεται οριζόντια. Για τον σκοπό αυτό, μην υπερβαίνετε τη μέγιστη επιτρεπόμενη πίεση λειτουργίας των 600 kPa (6 bar, 87 psi).
- ▶ Αφαιρέστε την εξωτερική πηγή πεπιεσμένου αέρα.
- ▶ Συσφίξτε τα καπάκια στις βαλβίδες.
- ▶ Κλείστε το καπό κινητήρα (→ σελίδα 320).
- ▶ Οδηγήστε προσεκτικά μέχρι το πλησιέστερο εξειδικευμένο συνεργείο.

Προβλήματα με το ηλεκτρονικό σύστημα ρύθμισης ύψους ανάρτησης

Πρόβλημα	Πιθανές αιτίες/συνέπειες και ▶ λύσεις
Δεν μπορείτε να αυξήσετε ή να μειώσετε το ύψος αναρτήσεων του οχήματος σε στάση.	Ο συμπιεστής κινδυνεύει να υπερθερμανθεί. Μετά από επανειλημμένη ανύψωση και κατέβασμα του οχήματος η προστασία κατά του τζόγου απενεργοποιεί το ENR.

Πρόβλημα	Πιθανές αιτίες/συνέπειες και ► λύσεις
	<p>► Μετά από περίπου ένα λεπτό προσπαθήστε ξανά να ρυθμίσετε χειροκίνητα το ύψος αναρτήσεων του οχήματος.</p> <p>Το ENR απενεργοποιήθηκε λόγω μιας υπότασης. Ενδεχομένως δεν φορτίζεται η μπαταρία.</p> <p>Η κατάσταση του δρόμου και η άνεση οδήγησης μπορεί να είναι χειρότερες.</p> <p>► Ενεργοποιήστε τον κινητήρα.</p> <p>► Αναζητήστε ένα εξειδικευμένο συνεργείο όσο το δυνατόν πιο γρήγορα.</p>

Ανεφοδιασμός

Ανεφοδιασμός οχήματος με καύσιμο

▲ ΠΡΟΕΙΔΟΠΟΙΗΣΗ Κίνδυνος πυρκαγιάς και έκρηξης από το καύσιμο

Τα καύσιμα είναι εύφλεκτα.

- Αποφεύγετε οπωσδήποτε την επαφή με φωτιά, καθώς και το κάπνισμα και το σχηματισμό σπινθήρων.
- Πριν και μετά τον ανεφοδιασμό, απενεργοποιείτε τη μίζα και, αν υπάρχει στο όχημα, το σύστημα θέρμανσης στάσης.

▲ ΠΡΟΕΙΔΟΠΟΙΗΣΗ Κίνδυνος τραυματισμού από καύσιμα

Τα καύσιμα είναι δηλητηριώδη και βλαβερά για την υγεία.

- Τα καύσιμα δεν πρέπει να έρχονται σε καμία περίπτωση σε επαφή με το δέρμα, τα μάτια ή τα ρούχα ή να γίνεται κατάποση.
- Μην εισπνέετε τις αναθυμιάσεις καυσίμων.
- Κρατάτε τα παιδιά μακριά από καύσιμα.
- Μην ανοίγετε τις πόρτες και τα παράθυρα στη διάρκεια του ανεφοδιασμού.

Αν έρθετε εσείς ή άλλα άτομα σε επαφή με το καύσιμο, λάβετε υπόψη τα ακόλουθα σημεία:

- Ξεπλύντε το καύσιμο από το δέρμα άμεσα με νερό και σαπούνι.
- Σε περίπτωση επαφής του καυσίμου με τα μάτια, καθαρίστε τα μάτια άμεσα και σχολαστικά με καθαρό νερό. Αναζητήστε άμεσα ιατρική βοήθεια.

- Σε περίπτωση κατάποσης καυσίμου, αναζητήστε άμεσα ιατρική βοήθεια. Μην προκαλείτε εμετό.
- Αλλάζετε άμεσα τα ρούχα που λερώθηκαν με καύσιμο.

▲ ΠΡΟΕΙΔΟΠΟΙΗΣΗ Κίνδυνος πυρκαγιάς και έκρηξης σε περίπτωση ηλεκτροστατικής φόρτισης

Η ηλεκτροστατική φόρτιση ενδέχεται να προκαλέσει σχηματισμό σπινθήρων και ανάφλεξη των αναθυμιάσεων καυσίμου.

- Πριν από το άνοιγμα του καπακιού ρεζερβουάρ καυσίμου ή το άγγιγμα του πιστολιού αντλίας, αγγίξτε το μεταλλικό αμάξωμα του οχήματος. Κατά αυτόν τον τρόπο, θα εκτονωθεί η ηλεκτροστατική φόρτιση που ενδέχεται να έχει σχηματιστεί.
- Μην επιβιβάζεστε εκ νέου στο όχημα στη διάρκεια του ανεφοδιασμού. Ενδέχεται να παρατηρηθεί ηλεκτροστατική φόρτιση.

▲ ΠΡΟΕΙΔΟΠΟΙΗΣΗ Κίνδυνος πυρκαγιάς λόγω μίγματος καυσίμου

Οχήματα με πετρελαιοκινητήρα:

Όταν αναμιγνύετε καύσιμο diesel με βενζίνη, το σημείο ανάφλεξης του μείγματος καυσίμου είναι χαμηλότερο συγκριτικά με το καθαρό καύσιμο diesel.

Κατά τη λειτουργία του κινητήρα, κάποια εξαρτήματα του συστήματος εξαίτησης ενδέχεται να υπερθερμανθούν δίχως αυτό να γίνει αντιληπτό.

- ▶ Μην ανεφοδιάζετε ποτέ το όχημα με βενζίνη.
- ▶ Μην αναμινύετε ποτέ καύσιμο diesel με βενζίνη.

! **ΟΔΗΓΙΑ** Μην ανεφοδιάζετε με βενζίνη οχήματα με πετρελαιοκινητήρα.

Αν κατά λάθος ανεφοδιάσατε το όχημα με ακατάλληλο καύσιμο:

- Μην ενεργοποιήσετε τη μίζα. Διαφορετικά, θα καταλήξει καύσιμο στο σύστημα τροφοδοσίας καυσίμου.

Ακόμη και μικρές ποσότητες λάθος καυσίμου μπορεί να προκαλέσουν βλάβες στο σύστημα τροφοδοσίας καυσίμου και στον κινητήρα. Τα έξοδα επισκευής είναι ιδιαίτερα υψηλά.

- ▶ Επικοινωνήστε με ένα εξειδικευμένο συνεργείο.
- ▶ Αναθέστε την πλήρη εκκένωση του ρεζερβουάρ καυσίμου, καθώς και των σωλήνων καυσίμου.

! **ΟΔΗΓΙΑ** Πρόκληση ζημιάς στο σύστημα τροφοδοσίας καυσίμου λόγω υπερπληρωμένου ρεζερβουάρ καυσίμου.

- ▶ Γεμίστε το ρεζερβουάρ καυσίμου, έως ότου απενεργοποιηθεί το πιστόλι αντλίας καυσίμου.

! **ΟΔΗΓΙΑ** Εκτόξευση καυσίμου κατά την αφαίρεση του πιστολιού αντλίας καυσίμου.

- ▶ Γεμίστε το ρεζερβουάρ καυσίμου, έως ότου απενεργοποιηθεί το πιστόλι αντλίας καυσίμου.

! **ΟΔΗΓΙΑ** Ζημιά από το καύσιμο στις βαμμένες επιφάνειες

- ▶ Μην χύνετε το καύσιμο στις βαμμένες επιφάνειες.

🔥 ΠΕΡΙΒΑΛΛΟΝΤΙΚΗ ΟΔΗΓΙΑ Περιβαλλοντικές ζημιές λόγω ακατάλληλου χειρισμού του καυσίμου

Σε περίπτωση ακατάλληλου χειρισμού, τα καύσιμα κρύβουν κινδύνους για τον άνθρωπο και το περιβάλλον.

- ▶ Τα καύσιμα δεν πρέπει να καταλήγουν στο δίκτυο αποχέτευσης, σε επιφανειακά και υπόγεια ύδατα ή στο έδαφος.

Προϋποθέσεις

- Το όχημα είναι ξεκλειδωτο.
 - Το πρόσθετο σύστημα καλοριφέρ είναι απενεργοποιημένο.
 - Η μίζα είναι απενεργοποιημένη.
 - Η αριστερή μπροστινή πόρτα είναι ανοιχτή.
- i** Μην επιβιβάζετε ξανά στο όχημα στη διάρκεια του ανεφοδιασμού. Διαφορετικά, μπορεί να υποστείτε ηλεκτροστατική φόρτιση.



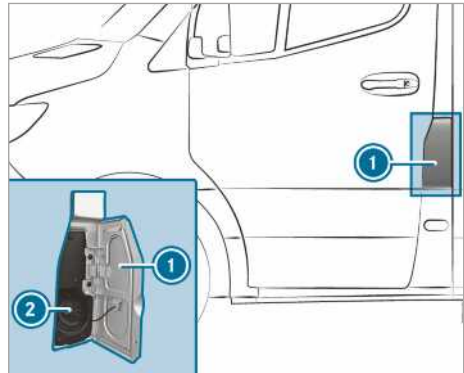

Λάβετε υπόψη τις οδηγίες για τα λειτουργικά υγρά (→ σελίδα 400).



- ① Τάπα ρεζερβουάρ καυσίμου
- ② Καπάκι ρεζερβουάρ καυσίμου

i Η τάπα ρεζερβουάρ καυσίμου βρίσκεται αριστερά σε σχέση με την κατεύθυνση πορείας, δίπλα στην μπροστινή πόρτα. Η θέση του καπακιού ρεζερβουάρ καυσίμου εμφανίζεται και στην οθόνη του οργάνου . Το βέλος στην αντλία διανομής καυσίμου υποδεικνύει την πλευρά του οχήματος.

- ▶ Ανοίξτε την τάπα ρεζερβουάρ καυσίμου ①.
- ▶ Περιστρέψτε το καπάκι ρεζερβουάρ καυσίμου ② αριστερόστροφα και αφαιρέστε το.

- ▶ Κλείστε όλες τις πόρτες του οχήματος, ώστε να μην εισχωρήσουν αναθυμιάσεις καυσίμου στον εσωτερικό χώρο του οχήματος.
- ▶ Ωθήστε το στόμιο πλήρωσης του πιστολιού αντλίας καυσίμου μέχρι τέρμα μέσα στο πιστόνι του ρεζερβουάρ, στερεώστε και ανεφοδιάστε με καύσιμο.
- ▶ Γεμίστε το ρεζερβουάρ καυσίμου μόνο μέχρι να απενεργοποιηθεί το πιστόλι αντλίας καυσίμου.
- ▶ Τοποθετήστε το καπάκι ρεζερβουάρ καυσίμου  και περιστρέψτε το δεξιόστροφα. Το καπάκι ρεζερβουάρ καυσίμου έχει κλείσει εντελώς όταν ακούσετε έναν τριγμό.
- ▶ Ανοίξτε την αριστερή μπροστινή πόρτα.
- ▶ Κλείστε την τάπα ρεζερβουάρ καυσίμου .
-  **Οχήματα με πετρελαιοκινητήρα και ασφάλεια κατά του λανθασμένου ανεφοδιασμού με βενζίνη:** Το πιστόνι του ρεζερβουάρ έχει σχεδιαστεί για τον ανεφοδιασμό από αντλίες διανομής Diesel επιβατικών.
-  **Οχήματα με πετρελαιοκινητήρα χωρίς ασφάλεια κατά του λανθασμένου ανεφοδιασμού:** Μπορείτε να ανεφοδιάζετε το όχημα και από αντλίες διανομής Diesel για φορτηγά.
-  **Αν το ρεζερβουάρ καυσίμου έχει αδειάσει εντελώς, ανεφοδιάστε το όχημα με τουλάχιστον 5 l καυσίμου.**

Προβλήματα με το καύσιμο και το ρεζερβουάρ καυσίμου

Πρόβλημα	Πιθανές αιτίες/συνέπειες και ▶ λύσεις
Παρατηρείται διαρροή καυσίμου στο όχημα.	<p>Έχει παρουσιαστεί βλάβη στον σωλήνα ή στο ρεζερβουάρ καυσίμου.</p> <ul style="list-style-type: none"> ▶ Ασφαλίστε το φρένο στάθμευσης. ▶ Απενεργοποιήστε τον κινητήρα. ▶ Αφαιρέστε το κλειδί από το διακόπτη της μίζας. <p>Ή, σε οχήματα με KEYLESS-START:</p> <ul style="list-style-type: none"> ▶ Ανοίξτε την πόρτα του οδηγού. Το ηλεκτρονικό σύστημα οχήματος βρίσκεται στη θέση . Αυτή αντιστοιχεί στην κατάσταση "το κλειδί έχει αφαιρεθεί". ▶ Σε καμία περίπτωση μην ενεργοποιήσετε πάλι τον κινητήρα! ▶ Επικοινωνήστε με ένα εξειδικευμένο συνεργείο.
Ο κινητήρας δεν εκκινεί.	<p>Το ρεζερβουάρ καυσίμου έχει αδειάσει εντελώς.</p> <ul style="list-style-type: none"> ▶ Ανεφοδιάστε το όχημα με τουλάχιστον 5 l καυσίμου. ▶ Ενεργοποιήστε τη μίζα για περίπου δέκα δευτερόλεπτα. ▶ Ενεργοποιήστε τον κινητήρα για δέκα δευτερόλεπτα το πολύ, χωρίς διακοπή, μέχρι να λειτουργήσει κανονικά. <p>Αν ο κινητήρας δεν εκκινεί:</p> <ul style="list-style-type: none"> ▶ Ενεργοποιήστε πάλι τη μίζα για περίπου δέκα δευτερόλεπτα. ▶ Ενεργοποιήστε πάλι τον κινητήρα για δέκα δευτερόλεπτα το πολύ, χωρίς διακοπή, μέχρι να λειτουργήσει κανονικά. <p>Αν ο κινητήρας δεν εκκινεί ούτε μετά από τρεις προσπάθειες:</p> <ul style="list-style-type: none"> ▶ Επικοινωνήστε με ένα εξειδικευμένο συνεργείο.

AdBlue®

Οδηγίες για το AdBlue®

! **ΟΔΗΓΙΑ** Κατά το άνοιγμα του δοχείου AdBlue®, ενδέχεται να εξέλθει μικρή ποσότητα αναθυμιάσεων αμμωνίας.

- ▶ Γεμίζετε το δοχείο AdBlue® μόνο σε καλά αεριζόμενους χώρους.
- ▶ Αποφεύγετε την επαφή του AdBlue® με το δέρμα, τα μάτια ή τα ρούχα.
- ▶ Κρατάτε τα παιδιά μακριά από το AdBlue®.

! **ΟΔΗΓΙΑ** Μην καταπίνετε το AdBlue®.

Σε περίπτωση κατάποσης AdBlue®:

- ▶ Ξεπλύνετε αμέσως σχολαστικά το στόμα.
- ▶ Πιείτε άφθονο καθαρό νερό.
- ▶ Αναζητήστε άμεσα ιατρική βοήθεια.

! **ΟΔΗΓΙΑ** Ζημιά λόγω πρόσθετων στο AdBlue® ή λόγω αραίωσης του AdBlue®

Το σύστημα εκ των υστέρων επεξεργασίας καυσαερίων AdBlue® ενδέχεται να υποστεί βλάβη λόγω:

- Πρόσθετων στο AdBlue®
- Αραίωσης του AdBlue®
- ▶ Χρησιμοποιείτε μόνο AdBlue® σύμφωνα με το ISO 22241.
- ▶ Μην αναμιγνύετε με πρόσθετα.
- ▶ Μην αραιώνετε το AdBlue®.

! **ΟΔΗΓΙΑ** Ζημιές και βλάβες λόγω ακαθαρσιών στο AdBlue®

Οι ακαθαρσίες στο AdBlue® προκαλούν:

- Αυξημένες τιμές εκπομπών
- Βλάβες του καταλύτη
- Βλάβες του κινητήρα
- Δυσλειτουργίες στο σύστημα εκ των υστέρων επεξεργασίας καυσαερίων AdBlue®
- ▶ Αποφεύγετε τις ακαθαρσίες στο AdBlue®.

! **ΟΔΗΓΙΑ** Μετά από κάποιο διάστημα, τα υπολείμματα AdBlue® κρυσταλλώνονται. Απομακρύνετε τα υπολείμματα AdBlue®.

- ▶ Ξεπλύνετε αμέσως τις επιφάνειες που έχουν έρθει σε επαφή με το AdBlue® στη διάρκεια του ανεφοδιασμού.
- ▶ Μπορείτε να απομακρύνετε το AdBlue® και με ένα υγρό πανί και κρύο νερό.
- ▶ Αν το AdBlue® έχει ήδη κρυσταλλωθεί, χρησιμοποιήστε για τον καθαρισμό ένα σφουγγάρι και κρύο νερό.

Το AdBlue® είναι ένα υγρό διάλυμα ουρίας για την εκ των υστέρων επεξεργασία των καυσαερίων σε πετρελαιοκινητήρες. Για τη σωστή λειτουργία του συστήματος εκ των υστέρων επεξεργασίας καυσαερίων, χρησιμοποιείτε μόνο AdBlue® που πληροί το ISO 22241.

Το AdBlue® παρουσιάζει τα παρακάτω χαρακτηριστικά:

- Μη τοξικό
- Άχρωμο και άοσμο
- Άφλεκτο

Διαθεσιμότητα AdBlue®:

- Για τη συμπλήρωση AdBlue® στο πλαίσιο ενός γρήγορου service, μπορείτε να απευθύνεστε σε ένα εξειδικευμένο συνεργείο, π.χ. σε έναν εξουσιοδοτημένο επισκευαστή Mercedes-Benz.
- Μπορείτε να προμηθεύσετε το AdBlue® από πολλά πρατήρια καυσίμων με αντλίες διανομής AdBlue®.
- Εναλλακτικά, μπορείτε να προμηθεύσετε το AdBlue® σε δοχεία συμπλήρωσης AdBlue® ή φιάλες συμπλήρωσης AdBlue® από ένα εξειδικευμένο συνεργείο, π.χ. έναν εξουσιοδοτημένο επισκευαστή Mercedes-Benz, καθώς και από πολλά πρατήρια καυσίμων.

❶ Το AdBlue® παγώνει σε θερμοκρασία περίπου -11 °C. Το όχημα είναι εξοπλισμένο από το εργοστάσιο με σύστημα προθέρμανσης AdBlue®. Αυτό διασφαλίζει τη χειμερινή λειτουργία ακόμα και σε θερμοκρασίες χαμηλότερες από -11 °C. Όταν συμπληρώνετε AdBlue® σε θερμοκρασίες χαμηλότερες από -11 °C, μπορεί η ένδειξη της στάθμης πλήρωσης AdBlue® στο όργανο πολλαπλών ενδείξεων να μην είναι σωστή. Αν το AdBlue® παγώσει, οδηγήστε για τουλάχιστον 20 λεπτά και στη συνέχεια σταθμεύστε το όχημα για τουλάχιστον 30 δευτερ., ώστε η ένδειξη στάθμης πλήρωσης να εμφανιστεί πάλι σωστά. Σε ακραίες συνθήκες ψύχους και σε συνδυασμό με άλλες συνθήκες, μπορεί να χρειαστεί πολύ περισσότερος χρόνος για την αναγνώριση της ποσότητας ανεφοδιασμού. Για να επισπεύσετε τη διαδικασία, σταθμεύστε το όχημα σε ένα γκαράζ με θέρμανση.

❷ Όταν χρησιμοποιείτε δοχεία συμπλήρωσης, φροντίστε ώστε να μπορούν να συνδεθούν στο στόμιο πλήρωσης του οχήματος χωρίς σταξίματα.

Ανάκτηση αυτονομίας AdBlue® και ένδειξης στάθμης πλήρωσης AdBlue®

Υπολογιστής οχήματος:

➔ Service (Συντήρηση)

▶ Επιλέξτε **AdBlue** (AdBlue) και επιβεβαιώστε. Εμφανίζονται η στάθμη πλήρωσης AdBlue® και η αυτονομία AdBlue®.

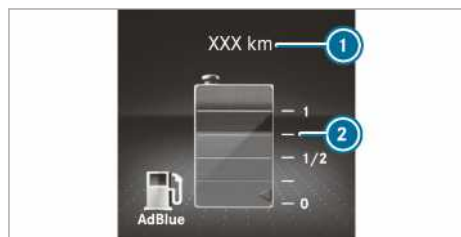

Ένδειξη έγχρωμης οθόνης οργάνου

- ❶ Αυτονομία AdBlue®
- ❷ Στάθμη πλήρωσης AdBlue®

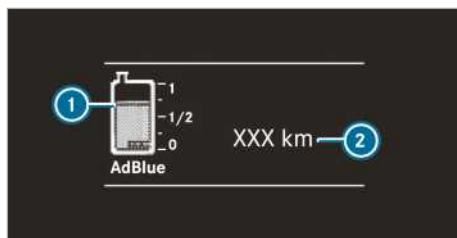

Ένδειξη ασπρόμαυρης οθόνης οργάνου

- ❶ Στάθμη πλήρωσης AdBlue®
- ❷ Αυτονομία AdBlue®

Συμπλήρωση AdBlue®

! **ΟΔΗΓΙΑ** Βλάβη κινητήρα σε περίπτωση ύπαρξης AdBlue® στο καύσιμο

- ▶ Απαγορεύεται η συμπλήρωση AdBlue® στο ρεζερβουάρ καυσίμου.
- ▶ Συμπληρώνετε AdBlue® αποκλειστικά στο δοχείο AdBlue®.
- ▶ Αποφεύγετε την υπερπλήρωση του δοχείου AdBlue®.

! **ΟΔΗΓΙΑ** Κίνδυνος ακαθαρσιών στον εσωτερικό χώρο του οχήματος σε περίπτωση εκροής AdBlue®

- ▶ Σφραγίζετε το δοχείο συμπλήρωσης AdBlue® καλά μετά την πλήρωση.
- ▶ Αποφεύγετε τη μόνιμη μεταφορά δοχείων συμπλήρωσης AdBlue® στο όχημα.

Προϋποθέσεις

- Η μίξα είναι απενεργοποιημένη.

Οχήματα με άδεια κυκλοφορίας επιβατικού: Τα ακόλουθα μηνύματα που εμφανίζονται διαδοχικά στην οθόνη πολυλειτουργικών ενδείξεων σας ζητούν να γεμίσετε το δοχείο AdBlue®:

- **Refill AdBlue See Owner's Manual** (Συμπληρώστε AdBlue Βλέπε Οδηγίες Χρήσης)
Το περιεχόμενο του δοχείου AdBlue® έχει εξαντληθεί μέχρι τη στάθμη εφεδρικού υγρού.
- **Top up AdBlue Perf. reduced in XXX km** (Συμπληρώστε AdBlue Μειωμένη απόδοση σε XXX km)

Μπορείτε να διανύσετε με το όχημα μόνο τη διαδρομή που εμφανίζεται. Συμπληρώστε AdBlue® το συντομότερο δυνατό.

- **Top up AdBlue Perf. reduced: 20 km/h No start in XXX km** (Συμπληρώστε AdBlue Μειωμένη απόδοση: 20 km/h Χωρίς εκκίνηση σε XXX km)

Η ταχύτητα κίνησης του οχήματος έχει περιοριστεί στα 20 km/h. Μπορείτε να διανύσετε με το όχημα μόνο τη διαδρομή που εμφανίζεται. Στη συνέχεια, δεν θα είναι πλέον δυνατή η εκκίνηση του κινητήρα.

- **Refill AdBlue Start not possible** (Συμπληρώστε AdBlue Δεν είναι εφικτή η εκκίνηση)

Δεν είναι πλέον δυνατή η εκκίνηση του οχήματος.

Οχήματα με άδεια κυκλοφορίας φορτηγού: Τα ακόλουθα μηνύματα που εμφανίζονται διαδοχικά στην οθόνη πολυλειτουργικών ενδείξεων σας ζητούν να γεμίσετε το δοχείο AdBlue®:

- **Refill AdBlue See Owner's Manual** (Συμπληρώστε AdBlue Βλέπε Οδηγίες Χρήσης)

Το περιεχόμενο του δοχείου AdBlue® έχει εξαντληθεί μέχρι τη στάθμη εφεδρικού υγρού.

- **Top up AdBlue Power reduced** (Συμπληρώστε AdBlue Μειωμένη απόδοση)
- **Top up AdBlue Performance reduced after eng. restart: 20 km/h** (Συμπληρώστε AdBlue Μειωμένη απόδοση μετά την επανεκκίνηση του κινητήρα: 20 χλμ./ώρα)

Το όχημα μπορεί να κινηθεί μετά από επανεκκίνηση του κινητήρα μόνο με ταχύτητα 20 km/h.

- **Top up AdBlue Performance reduced: 20 km/h** (Συμπληρώστε AdBlue Μειωμένη απόδοση: 20 χλμ./ώρα)

Το όχημα μπορεί να κινηθεί μόνο με ταχύτητα 20 km/h.

Μπορείτε επίσης να εμφανίσετε τη στάθμη πλήρωσης AdBlue® και την αυτονομία AdBlue® (→ σελίδα 158).

Άνοιγμα καπακιού ρεζερβουάρ AdBlue® σε συνδυασμό με καπάκι ρεζερβουάρ χωρίς δυνατότητα κλειδώματος

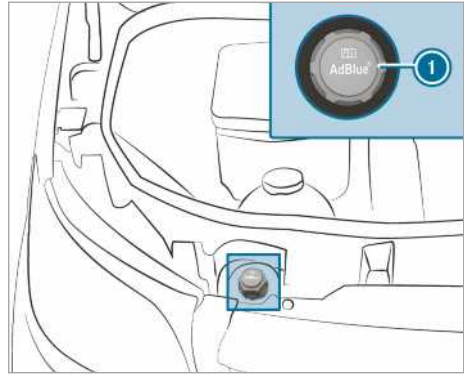

▶ Ανοίξτε το καπό κινητήρα.

▶ Περιστρέψτε το καπάκι του ρεζερβουάρ AdBlue® ① αριστερόστροφα και αφαιρέστε το.

Άνοιγμα καπακιού ρεζερβουάρ AdBlue® σε συνδυασμό με καπάκι ρεζερβουάρ με δυνατότητα κλειδώματος

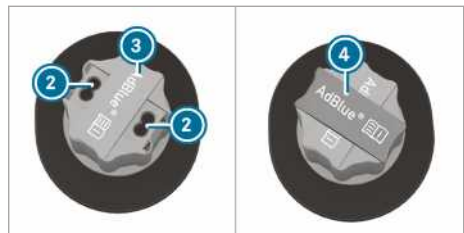
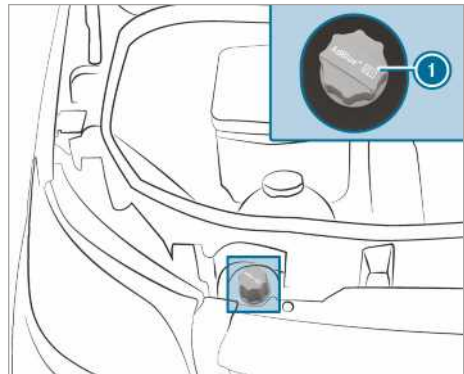

▶ Ανοίξτε το καπό κινητήρα.

- ▶ Πάρτε το εργαλείο ④ για το ξεκλείδωμα του καπακιού του ρεζερβουάρ AdBlue® ① από το σετ εργαλείων οχήματος.
- ▶ Τραβήξτε το κάλυμμα ③ στο καπάκι του ρεζερβουάρ AdBlue® ① προς τα επάνω, περιστρέψτε το κατά 90° και αφήστε το.
- ▶ Εισάγετε το εργαλείο ④ στις οπές ② του καπακιού του ρεζερβουάρ AdBlue® ①.
- ▶ Περιστρέψτε το καπάκι του ρεζερβουάρ AdBlue® ① αριστερόστροφα και αφαιρέστε το.

Προετοιμασία δοχείου συμπλήρωσης AdBlue®



Παραλλαγή 1



Παραλλαγή 2

- ▶ Βιδώστε την ασφάλεια του δοχείου συμπλήρωσης AdBlue® ②.
- ▶ Βιδώστε με το χέρι τον εύκαμπο σωλήνα μιας χρήσεως ① στο άνοιγμα του δοχείου συμπλήρωσης AdBlue® ②.

Συμπλήρωση AdBlue®

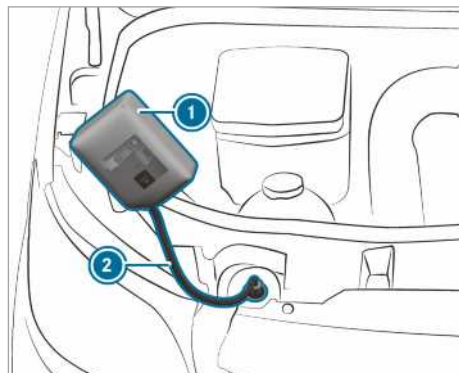

Παραλλαγή 1

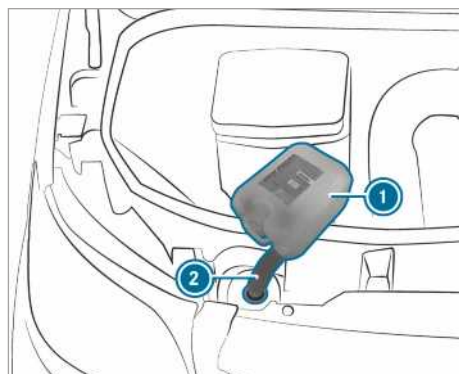

Παραλλαγή 2

- ▶ Βιδώστε με το χέρι τον εύκαμπο σωλήνα μιας χρήσεως ② στο στόμιο πλήρωσης του οχήματος.
- ▶ Ανασηκώστε το δοχείο συμπλήρωσης AdBlue® ① και γείρετέ το. Όταν το δοχείο AdBlue® γεμίσει πλήρως, σταματά η διαδικασία πλήρωσης. Το δοχείο συμπλήρωσης AdBlue® ① μπορεί να αφαιρεθεί μισοάδειο.
- ▶ Ξεβιδώστε τον εύκαμπο σωλήνα μιας χρήσεως ② και το δοχείο συμπλήρωσης AdBlue® ① ακολουθώντας την αντίστροφη σειρά και σφραγίστε.
- ▶ Ενεργοποιήστε τη μίζα για τουλάχιστον 60 δευτερά.
- ▶ Εκκινήστε το όχημα.

- ❗ Αποφεύγετε τη μεταφορά δοχείων συμπλήρωσης AdBlue® για μεγάλα διαστήματα στο όχημα.

Φιάλη συμπλήρωσης AdBlue®

Βιδώνετε τη φιάλη συμπλήρωσης AdBlue® μόνο με το χέρι στο άνοιγμα πλήρωσης στο χώρο του κινητήρα. Διαφορετικά, ενδέχεται να υποστεί ζημιά.



Μπορείτε να προμηθευτείτε τις φιάλες συμπλήρωσης AdBlue® ① από πολλά πρατήρια καυσίμων ή από τους εξουσιοδοτημένους επισκευαστές. Οι φιάλες συμπλήρωσης χωρίς σπειρωματική ασφάλεια δεν προσφέρουν προστασία κατά της υπερπλήρωσης. Υπάρχει πιθανότητα να τρέξει AdBlue® λόγω υπερπλήρωσης. Η Mercedes-Benz σας προσφέρει ειδικές φιάλες συμπλήρωσης με σπειρωματική ασφάλεια. Μπορείτε να τις προμηθευτείτε από οποιονδήποτε εξουσιοδοτημένο επισκευαστή Mercedes-Benz.

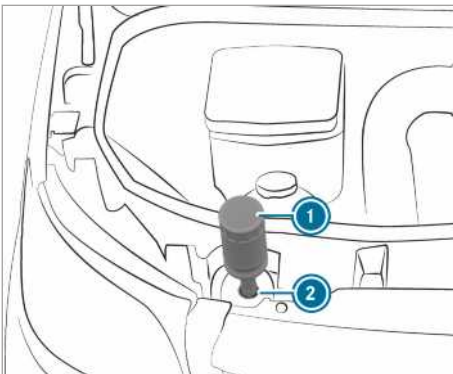

- ▶ Ξεβιδώστε το καπάκι της φιάλης συμπλήρωσης AdBlue® ①.

- ▶ Τοποθετήστε τη φιάλη συμπλήρωσης AdBlue® ①, όπως φαίνεται στην εικόνα, στο άνοιγμα πλήρωσης ② και βιδώστε την δεξιόστροφα με το χέρι.

- ▶ Πιέστε τη φιάλη συμπλήρωσης AdBlue® ① προς το άνοιγμα πλήρωσης ②. Γεμίζει το δοχείο AdBlue®. Μπορεί να χρειαστεί μέχρι και ένα λεπτό, για να γίνει αυτό.

- ❗ Αν σταματήσετε να πιέζετε τη φιάλη συμπλήρωσης AdBlue® προς τα κάτω, σταματά η διαδικασία πλήρωσης. Η φιάλη μπορεί να αφαιρεθεί ξανά μισοάδεια.

- ▶ Αφήστε τη φιάλη συμπλήρωσης AdBlue® ①.
- ▶ Περιστρέψτε τη φιάλη συμπλήρωσης AdBlue® ① αριστερόστροφα και αφαιρέστε την.
- ▶ Βιδώστε πάλι το καπάκι της φιάλης συμπλήρωσης AdBlue® ①.

Διαδικασία ανεφοδιασμού με πιστόλι αντλίας διανομής AdBlue®

- ▶ Ωθήστε το πιστόλι της αντλίας μέσα στο στόμιο πλήρωσης του οχήματος και συμπληρώστε το AdBlue®. Μην γεμίσετε υπερβολικά το δοχείο AdBlue®.

Κλείσιμο καπακιού ρεζερβουάρ AdBlue® σε συνδυασμό με καπάκι ρεζερβουάρ χωρίς δυνατότητα κλειδώματος

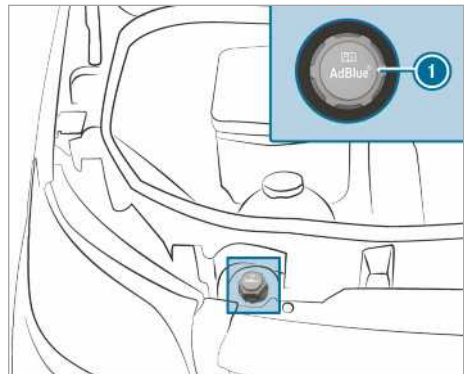

- ▶ Μετά την πλήρωση του δοχείου AdBlue®, τοποθετήστε το καπάκι του ρεζερβουάρ AdBlue® ① στο στόμιο πλήρωσης και περιστρέψτε το δεξιόστροφα.

- ▶ Περιστρέψτε το καπάκι του ρεζερβουάρ AdBlue®, μέχρι η επιγραφή του είναι εμφανής και να βρίσκεται οριζόντια. Μόνο έτσι είναι σωστά σφραγισμένο το στόμιο πλήρωσης.
- ▶ Κλείστε το καπό κινητήρα.

Κλείσιμο καπακιού ρεζερβουάρ AdBlue® σε συνδυασμό με καπάκι ρεζερβουάρ με δυνατότητα κλειδώματος

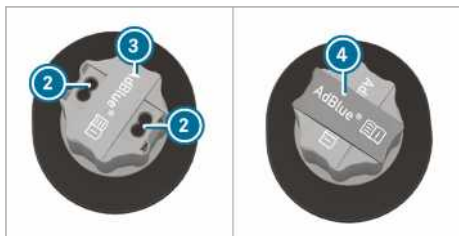
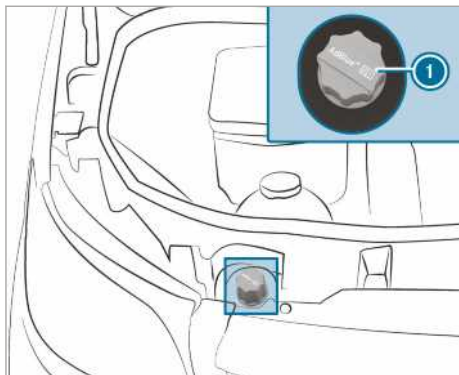

- ▶ Μετά την πλήρωση του δοχείου AdBlue®, τοποθετήστε το καπάκι του ρεζερβουάρ AdBlue® ① στο στόμιο πλήρωσης και περιστρέψτε το δεξιόστροφα.
- ▶ Βγάλτε το εργαλείο ④ από το καπάκι του ρεζερβουάρ AdBlue® ① και αποθηκεύστε το στο σετ εργαλείων οχήματος.
- ▶ Τραβήξτε το κάλυμμα ③ στο καπάκι του ρεζερβουάρ AdBlue® ① προς τα επάνω, περιστρέψτε το πάνω από τις οπές ② του καπακιού του ρεζερβουάρ AdBlue® ① και αφήστε το.
- ▶ Περιστρέψτε το καπάκι του ρεζερβουάρ AdBlue® ①.
Αν το καπάκι του ρεζερβουάρ AdBlue® ① μπορεί να περιστραφεί ελεύθερα, το δοχείο AdBlue® είναι σφραγισμένο.

Στάθμευση

Απενεργοποίηση κινητήρα οχήματος

- ▲ **ΠΡΟΕΙΔΟΠΟΙΗΣΗ** Κίνδυνος πυρκαγιάς λόγω καυτών εξαρτημάτων του συστήματος εξάτμισης

Αν εύφλεκτα υλικά, π.χ. φύλλα, γρασίδι ή κλαδιά, έρθουν σε επαφή με καυτά εξαρτήματα του συστήματος εξάτμισης ή με τη ροή καυσαερίων, αυτά τα υλικά ενδέχεται να αναφλεγούν.

- ▶ Σταθμεύετε το όχημα έτσι ώστε να αποκλείεται η επαφή εύφλεκτων υλικών με καυτά εξαρτήματα του οχήματος.
- ▶ Μην σταθμεύετε το όχημα σε ξερά λιβάδια ή σε χωράφια μετά από θερισμό.

- ▲ **ΠΡΟΕΙΔΟΠΟΙΗΣΗ** Κίνδυνος ατυχήματος και τραυματισμού λόγω ανεπιβλέπτων παιδιών μέσα στο όχημα

Όταν αφήνετε τα παιδιά χωρίς επίβλεψη μέσα στο όχημα, μπορεί:

- Να ανοίξουν τις πόρτες και κατά συνέπεια, να κινδυνέψουν άλλα άτομα ή συμμετέχοντες στην κυκλοφορία.
- Να αποβιβαστούν και να τα χτυπήσουν άλλα οχήματα.
- Να χειριστούν τον εξοπλισμό του οχήματος και π.χ. να παγιδευτούν.

Επιπλέον, τα παιδιά μπορεί να θέσουν το όχημα σε κίνηση π.χ.:

- Απελευθερώνοντας τα φρένο στάθμευσης.
- Αποειλέγοντας τη θέση προς παρκάρισμα **P** στο αυτόματο κιβώτιο ταχυτήτων ή επιλέγοντας τη νεκρά θέση στο μηχανικό κιβώτιο ταχυτήτων.
- Εκκινώντας τον κινητήρα.
- ▶ Όταν εγκαταλείπετε το όχημα, παίρνετε πάντα μαζί σας το κλειδί και κλειδώνετε το όχημα.
- ▶ Μην αφήνετε ποτέ παιδιά και κατοικίδια χωρίς επίβλεψη μέσα στο όχημα.
- ▶ Φυλάσσετε το κλειδί μακριά από παιδιά.

! **ΟΔΗΓΙΑ** Ζηριά στο όχημα ή στο σύστημα μετάδοσης κίνησης λόγω κύλισης

- ▶ Ακίνητοποιείτε πάντα το όχημα λαμβάνοντας υπόψη την ισχύουσα νομοθεσία προσέχοντας την κυκλοφορία.
- ▶ Ασφαλιζετε πάντα σωστά το όχημα, ώστε να μην μπορεί να κυλήσει.

! **ΠΡΟΕΙΔΟΠΟΙΗΣΗ** Κίνδυνος ατυχήματος και τραυματισμού από μη ασφαλισμένο φρένο στάθμευσης

Ακίνητοποιώντας το όχημα ενώ είναι επιλεγμένη η θέση προς παρκάρισμα **[P]** δίχως να έχετε ασφαλίσει το φρένο στάθμευσης, υπάρχει κίνδυνος το όχημα να κυλήσει.

Η επιλογή της θέσης προς παρκάρισμα **[P]** δεν αντικαθιστά ουσιαστικά το φρένο στάθμευσης.

Κίνδυνος ατυχήματος και τραυματισμού!

- ▶ Ασφαλίστε το όχημα ώστε να αποφευχθεί τυχόν κύλιση όπως περιγράφεται στη συνέχεια.

Λάβετε υπόψη τα ακόλουθα σημεία, προκειμένου να διασφαλίσετε ότι το όχημα είναι σωστά ασφαλισμένο για την αποφυγή μη ηλελημένης κύλισης.

- ▶ Ασφαλιζετε πάντα το φρένο στάθμευσης.
- ▶ **Οχήματα με μηχανικό κιβώτιο ταχυτήτων:** Επιλέξτε την 1η ταχύτητα ή την ταχύτητα οπισθοπορείας .
- ▶ **Οχήματα με αυτόματο κιβώτιο ταχυτήτων:** Επιλέξτε τη θέση **[P]** στο κιβώτιο ταχυτήτων.
- ▶ **Σε ανηφόρα ή κατηφόρα:** Στρίψτε τους μπροστινούς τροχούς προς το κράσπεδο του πεζοδρομίου.
- ▶ **Σε ανηφόρα ή κατηφόρα:** Ασφαλίστε τον πίσω άξονα με σφήνα ακινητοποίησης ή άλλο, μη αιχμηρό αντικείμενο (→ σελίδα 167).

i Αφού απενεργοποιήσετε το όχημα, μπορείτε να χειριστείτε τα πλευρικά παράθυρα για ακόμα πέντε λεπτά.

Χειροκίνητο φρένο στάθμευσης

Ασφάλιση ή λύσιμο μοχλού χειρόφρενου

! **ΠΡΟΕΙΔΟΠΟΙΗΣΗ** Κίνδυνος εκτροπής- και ατυχήματος μέσω του φρεναρίσματος με το φρένο στάθμευσης

Αν πρέπει να φρενάρετε το όχημα με το φρένο στάθμευσης, η απόσταση πέδησης είναι πολύ μεγαλύτερη και οι τροχοί ενδέχεται να μπλοκάρουν. Υπάρχει αυξημένος κίνδυνος πατιναρίσματος και ατυχήματος.

- ▶ Φρενάρετε το όχημα με το φρένο στάθμευσης, μόνο όταν έχει διακοπεί η λειτουργία των κυρίως φρένων.
- ▶ Σε αυτή την περίπτωση μη δένετε υπερβολικά το φρένο στάθμευσης.
- ▶ Αν οι τροχοί μπλοκάρουν, λύστε αμέσως το φρένο στάθμευσης, μέχρι οι τροχοί να περιστρέφονται πάλι.

! **ΠΡΟΕΙΔΟΠΟΙΗΣΗ** Κίνδυνος πυρκαγιάς- και ατυχήματος από μη λυμένο φρένο στάθμευσης

Αν το φρένο στάθμευσης δεν είναι εντελώς λυμένο κατά την οδήγηση, μπορεί να προκύψουν οι ακόλουθες καταστάσεις:

- Το φρένο στάθμευσης μπορεί να υπερθερμανθεί και με τον τρόπο αυτό να προκληθεί πυρκαγιά.
 - Το φρένο στάθμευσης μπορεί να χάσει τη λειτουργία σταθεροποίησής του.
- ▶ Πριν από την εκκίνηση λύστε εντελώς το φρένο στάθμευσης.

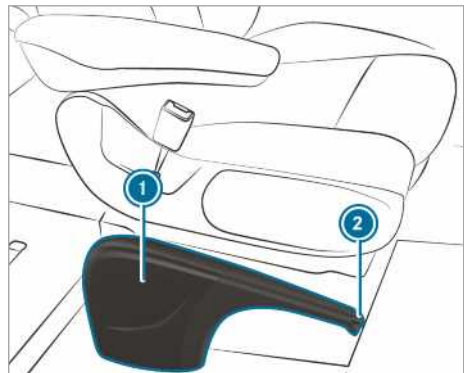

Όταν φρενάρετε το όχημα σας χρησιμοποιώντας το φρένο στάθμευσης, τα φώτα φρένων δεν ανάβουν.

Κατά κανόνα, πρέπει να τραβάτε το φρένο στάθμευσης μόνο με ακινητοποιημένο όχημα.

▶ **Τραβήγμα φρένου στάθμευσης:** Ανεβάστε το μοχλό χειρόφρενου ❶ μέχρι την τελευταία εφικτή θέση.

Όταν ο κινητήρας λειτουργεί, ανάβει η ενδεικτική λυχνία  στη μονάδα οθόνης οργάνων. Όταν το όχημα κινείται, ακούγεται ένας προειδοποιητικός ήχος.

❶ Στα οχήματα με αναδιπλούμενο μοχλό χειρόφρενου μπορείτε να πιέσετε στη συνέχεια το μοχλό χειρόφρενου ❶ προς τα κάτω μέχρι το τερματικό σημείο.

▶ **Λύσιμο φρένου στάθμευσης:** Στα οχήματα με αναδιπλούμενο μοχλό χειρόφρενου τραβήξτε πρώτα το μοχλό χειρόφρενου ❶ προς τα επάνω μέχρι το τερματικό σημείο.

▶ Τραβήξτε λίγο το μοχλό χειρόφρενου ❶ και πιέστε το κουμπί ενεργοποίησης ❷.

▶ Οδηγήστε το μοχλό χειρόφρενου ❶ προς τα κάτω μέχρι το τερματικό σημείο.
Η ενδεικτική λυχνία  στη μονάδα οθόνης οργάνων σβήνει.

Κατεβάστε ή ανεβάστε το μοχλό χειρόφρενου (μόνο για οχήματα με αναδιπλούμενο μοχλό χειρόφρενου)

Προϋποθέσεις

- Ο μοχλός χειρόφρενου έχει τραβηχτεί.
- ▶ **Κατέβασμα μοχλού χειρόφρενου:** Πιέστε προς τα κάτω το μοχλό χειρόφρενου μέχρι το τερματικό σημείο.
- ▶ **Ανέβασμα χειρόφρενου:** Τραβήξτε προς τα πάνω το χειρόφρενο μέχρι το τερματικό σημείο.

Εκτέλεση πέδησης έκτακτης ανάγκης με μοχλό χειρόφρενου

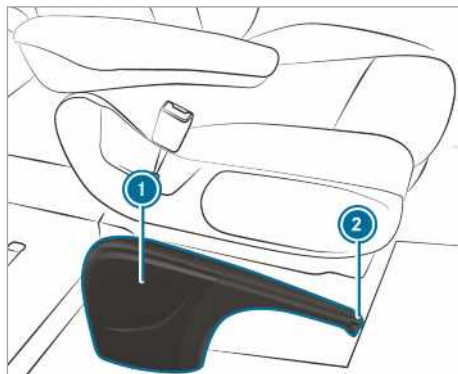

Σε εξαιρετικές περιπτώσεις, μπορείτε, σε περίπτωση βλάβης των κυρίως φρένων, να πραγματοποιείτε πέδηση έκτακτης ανάγκης με το φρένο στάθμευσης.

▶ **Πέδηση έκτακτης ανάγκης:** Πατήστε παρατεταμένα το κουμπί απελευθέρωσης ❷ και τραβήξτε προσεκτικά το μοχλό φρένων ❶.

Ηλεκτρικό φρένο στάθμευσης

Οδηγίες για το ηλεκτρικό φρένο στάθμευσης

⚠ ΠΡΟΕΙΔΟΠΟΙΗΣΗ Κίνδυνος ατυχήματος και τραυματισμού σε περίπτωση που δεν επιβλέπονται τα παιδιά εντός του οχήματος

Όταν δεν επιβλέπονται τα παιδιά εντός του οχήματος, μπορεί συγκεκριμένα:

- Να ανοίξουν τις πόρτες και κατά συνέπεια, να κινδυνεύσουν άλλα άτομα ή συμμετέχοντες στην κυκλοφορία.
- Να αποβιβαστούν και να τα χτυπήσουν άλλα οχήματα.
- Να χειριστούν τον εξοπλισμό του οχήματος και π.χ. να παγιδευτούν μέλη του σώματός τους.

Επιπλέον, τα παιδιά μπορεί να θέσουν το όχημα σε κίνηση π.χ.:

- Απελευθερώνοντας το φρένο στάθμευσης.
- Αλλάζοντας τη θέση στο κιβώτιο ταχυτήτων.
- Εκκινώντας το όχημα.



- ▶ Μην αφήνετε ποτέ τα παιδιά εντός του οχήματος χωρίς επίβλεψη.
- ▶ Όταν εγκαταλείπετε το όχημα, παίρνετε πάντα μαζί σας το κλειδί και κλειδώνετε το όχημα.
- ▶ Φυλάσσετε το κλειδί σε σημείο στο οποίο δεν έχουν πρόσβαση παιδιά.

Για την απρόσκοπτη εκτέλεση των αυτόματων λειτουργιών, ο οδηγός πρέπει να έχει λάβει σωστή θέση στο κάθισμα (→ σελίδα 69).

Η λειτουργία του ηλεκτρικού φρένου στάθμευσης εξαρτάται από την τάση ηλεκτρικού κυκλώματος του οχήματος. Αν η τάση ηλεκτρικού κυκλώματος του οχήματος είναι χαμηλή ή αν υπάρχει βλάβη στο σύστημα, ενδεχομένως να μην μπορεί να κλεισει το ηλεκτρικό φρένο στάθμευσης και να ανάψει η κίτρινη ενδεικτική λυχνία .

Σε αυτή την περίπτωση, σταθμεύστε το όχημα με τον εξής τρόπο:

- Σταθμεύστε το όχημα σε επίπεδο έδαφος και ασφαλίστε ώστε να αποφευχθεί τυχόν κύλιση.
- **Οχήματα με αυτόματο κιβώτιο ταχυτήτων:** Επιλέξτε τη θέση **P** στο κιβώτιο ταχυτήτων.
- **Οχήματα με μηχανικό κιβώτιο ταχυτήτων:** Επιλέξτε την 1η ταχύτητα.

 Μόνο όταν παραμένει αναμμένη η κόκκινη ενδεικτική λυχνία , έχει ασφαλίσει το ηλεκτρικό φρένο στάθμευσης.

Σε περίπτωση χαμηλής τάσης ηλεκτρικού κυκλώματος του οχήματος ή βλάβης στο σύστημα, ενδέχεται να μην είναι δυνατή η ασφάλιση του ασφαλισμένου φρένου στάθμευσης. Επικοινωνήστε με ένα εξειδικευμένο συνεργείο. Το ηλεκτρικό φρένο στάθμευσης διενεργεί έλεγχο λειτουργίας με απενεργοποιημένο κινητήρα ανά τακτά χρονικά διαστήματα. Τυχόν θόρυβοι που ενδέχεται να παρατηρηθούν κατά τη διαδικασία αυτή είναι φυσιολογικοί.

Αυτόματη ασφάλιση του ηλεκτρικού φρένου στάθμευσης

Οχήματα με αυτόματο κιβώτιο ταχυτήτων:

Το ηλεκτρικό φρένο στάθμευσης ασφαλίζει αυτόματα, αν έχει επιλεγεί η θέση **P** στο κιβώτιο ταχυτήτων.

Επιπλέον, πρέπει να πληρούνται τουλάχιστον μία από τις ακόλουθες προϋποθέσεις:

- Ο κινητήρας είναι απενεργοποιημένος.
- Ο οδηγός δεν κάθεται στο κάθισμα οδηγού.

- Ανοίγει η κλειδαριά ζώνης ασφαλείας.

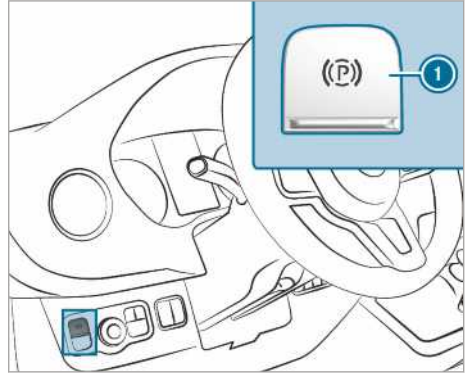



Για να αποτρέψετε την αυτόματη ασφάλιση του ηλεκτρικού φρένου στάθμευσης, τραβήξτε τον διακόπτη .

Το ηλεκτρικό φρένο στάθμευσης ασφαλίζει επίσης αυτόματα, αν το όχημα έχει ακινητοποιηθεί από το ενεργό σύστημα υποβοήθησης απόστασης DISTRONIC.

Επιπλέον, πρέπει να πληρούνται τουλάχιστον μία από τις ακόλουθες προϋποθέσεις:

- Ο κινητήρας είναι απενεργοποιημένος.
- Ο οδηγός δεν κάθεται στο κάθισμα οδηγού.
- Ανοίγει η κλειδαριά ζώνης ασφαλείας.
- Παρατηρείται βλάβη του συστήματος.
- Δεν επαρκεί η τροφοδοσία τάσης.
- Το όχημα είναι ακινητοποιημένο για μεγαλύτερο χρονικό διάστημα.

Η κόκκινη ενδεικτική λυχνία  στη μονάδα οθόνης οργάνων ανάβει. Μόνο όταν παραμένει αναμμένη η κόκκινη ενδεικτική λυχνία , έχει ασφαλίσει το ηλεκτρικό φρένο στάθμευσης.

Οχήματα με μηχανικό κιβώτιο ταχυτήτων:

Το ηλεκτρικό φρένο στάθμευσης ασφαλίζει αυτόματα, όταν πληρούνται τουλάχιστον μία από τις ακόλουθες συνθήκες:

- Ο κινητήρας είναι απενεργοποιημένος.
- Ο οδηγός σηκώνεται από το κάθισμα οδηγού.
- Ανοίγει η κλειδαριά ζώνης ασφαλείας.

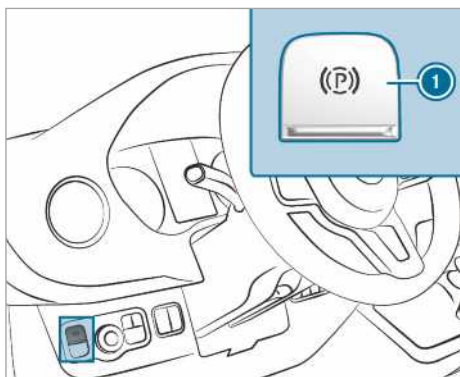

Για να αποτρέψετε την αυτόματη ασφάλιση του ηλεκτρικού φρένου στάθμευσης, τραβήξτε τον διακόπτη ❶.

Αυτόματη απελευθέρωση ηλεκτρικού φρένου στάθμευσης

Οχήματα με αυτόματο κιβώτιο ταχυτήτων:

Αν πληρούνται όλες οι προϋποθέσεις, το ηλεκτρικό φρένο στάθμευσης του οχήματός σας απελευθερώνεται:

- Ο οδηγός κάθεται στο κάθισμα οδηγού.
- Ο οδηγός είναι δεμένος με τη ζώνη.
- Ο κινητήρας βρίσκεται σε λειτουργία.
- Το κιβώτιο ταχυτήτων βρίσκεται στη θέση **D** ή **R** και πατάτε το πεντάλ γκαζιού.

ή

Από τη θέση **P** στο κιβώτιο ταχυτήτων μεταβαίνει στη θέση **D** ή **R**. Σε μεγαλύτερες ανηφορικές κλίσεις πρέπει επιπλέον να πατάτε το πεντάλ γκαζιού.

- Αν έχει επιλεγεί η θέση **R** στο κιβώτιο ταχυτήτων, οι πίσω περιστρεφόμενες πόρτες πρέπει να είναι κλειστές.

Οχήματα με μηχανικό κιβώτιο ταχυτήτων:

Αν πληρούνται όλες οι προϋποθέσεις, το ηλεκτρικό φρένο στάθμευσης του οχήματός σας απελευθερώνεται:

- Ο οδηγός κάθεται στο κάθισμα οδηγού.
- Ο οδηγός είναι δεμένος με τη ζώνη.
- Ο κινητήρας βρίσκεται σε λειτουργία.
- Έχει επιλεγεί μια ταχύτητα.
- Αφήνεται το πεντάλ συμπλέκτη και πατάτε ταυτόχρονα το πεντάλ γκαζιού.

- Αν έχει επιλεγεί η ταχύτητα οπισθοπορείας, οι πίσω περιστρεφόμενες πόρτες πρέπει να είναι κλειστές.

Χειροκίνητη ασφάλιση ή λύσιμο του ηλεκτρικού φρένου στάθμευσης

⚠ ΠΡΟΕΙΔΟΠΟΙΗΣΗ Κίνδυνος ατυχήματος και τραυματισμού σε περίπτωση που δεν επιβλέπονται τα παιδιά εντός του οχήματος

Όταν δεν επιβλέπονται τα παιδιά εντός του οχήματος, μπορεί συγκεκριμένα:

- Να ανοίξουν τις πόρτες και κατά συνέπεια, να κινδυνεύσουν άλλα άτομα ή συμμετέχοντες στην κυκλοφορία.
- Να αποβιβαστούν και να τα χτυπήσουν άλλα οχήματα.
- Να χειριστούν τον εξοπλισμό του οχήματος και π.χ. να παγιδευτούν μέλη του σώματός τους.

Επιπλέον, τα παιδιά μπορεί να θέσουν το όχημα σε κίνηση π.χ.:



- Απελευθερώνοντας το φρένο στάθμευσης.
- Αλλάζοντας τη θέση στο κιβώτιο ταχυτήτων.
- Εκκινώντας το όχημα.

► Μην αφήνετε ποτέ τα παιδιά εντός του οχήματος χωρίς επίβλεψη.

► Όταν εγκαταλείπετε το όχημα, παίρνετε πάντα μαζί σας το κλειδί και κλειδώνετε το όχημα.

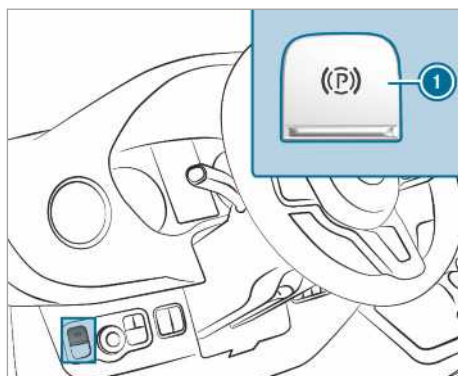
► Φυλάσσετε το κλειδί σε σημείο στο οποίο δεν έχουν πρόσβαση παιδιά.



- ▶ **Ασφάλιση:** Πατήστε το διακόπτη ❶. Όταν το ηλεκτρικό φρένο στάθμευσης είναι κλειστό, ανάβει η κόκκινη ενδεικτική λυχνία  στη μονάδα οθόνης οργάνων. Μόνο όταν ανάβει διαρκώς η κόκκινη ενδεικτική λυχνία , είναι όντως κλειστό το ηλεκτρικό φρένο στάθμευσης.

Η ασφάλιση είναι ειδική και με απενεργοποιημένη ανάφλεξη.

- ▶ **Λύσιμο:** Τραβήξτε το διακόπτη ❶. Η κόκκινη ενδεικτική λυχνία  στη μονάδα οθόνης οργάνων σβήνει.

Μπορείτε να λύσετε το ηλεκτρικό φρένο στάθμευσης, μόνο αν η ανάφλεξη ενεργοποιηθεί με το πλήκτρο Start-Stop.

Πέδηση έκτακτης ανάγκης

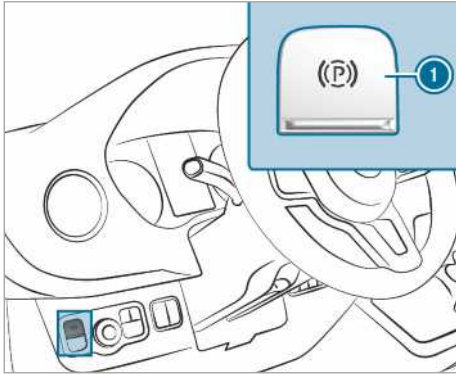

Σε περίπτωση έκτακτης ανάγκης μπορείτε να φρενάρετε το όχημά σας κατά τη διαδρομή με το ηλεκτρικό φρένο στάθμευσης.

- ▶ Κατά τη διαδρομή πατήστε στο διακόπτη ❶ του ηλεκτρικού φρένου στάθμευσης. Το όχημά σας φρενάρει όσο διατηρείτε πατημένο το διακόπτη ❶ για το ηλεκτρικό φρένο στάθμευσης.

Το όχημα φρενάρει δυνατότερα ανάλογα με το πόσο διατηρείτε πατημένο το διακόπτη ❶ για το ηλεκτρικό φρένο στάθμευσης.

Κατά τη διαδικασία πέδησης λαμβάνετε από το όχημα τα εξής μηνύματα επιβεβαίωσης:

- Ακούγεται ένας προειδοποιητικός ήχος.
- Εμφανίζεται στην οθόνη το μήνυμα «Λύσιμο φρένου στάθμευσης».
- Αναβοσβήνει η κόκκινη ενδεικτική λυχνία  στη μονάδα οθόνης οργάνων

Αν έχετε φρενάρει το όχημα μέχρι να ακινητοποιηθεί, στη συνέχεια ασφαλίσει το ηλεκτρικό φρένο στάθμευσης.

Ακινητοποίηση οχήματος

Ακινητοποίηση οχήματος για διάστημα μεγαλύτερο των τεσσάρων εβδομάδων

- ▶ **1η δυνατότητα:** Συνδέστε την μπαταρία σε συσκευή διατήρησης φόρτισης.
- ▶ **2η δυνατότητα:** Αποσυνδέστε την μπαταρία της μίζας του οχήματος.
- ▶ **3η δυνατότητα:** Απενεργοποιήστε την τροφοδοσία τάσης με τον κεντρικό διακόπτη μπαταρίας και αποσυνδέστε την πρόσθετη μπαταρία του οχήματος.
- ▶ **4η δυνατότητα:** Διακόψτε την τροφοδοσία τάσης ενεργοποιώντας την κατάσταση ηρεμίας (→ σελίδα 167)

Αν δεν λάβετε μέτρα για τη διατήρηση της φόρτισης της μπαταρίας, πρέπει η κατάσταση φόρτισης της μπαταρίας να ελέγχεται ανά τρεις εβδομάδες.

- ▶ **Τάση μπαταρίας χαμηλότερη από 12,2 V:** Φορτίστε την μπαταρία, για να αποφύγετε ζημιές λόγω βαθιάς εκφόρτισης.

❶ Για περισσότερες πληροφορίες, απευθυνθείτε σε ένα εξειδικευμένο συνεργείο.

Κατάσταση ηρεμίας

Ενεργοποίηση/απενεργοποίηση κατάστασης ηρεμίας

Προϋποθέσεις

- Ο κινητήρας είναι απενεργοποιημένος.

Υπολογιστής οχήματος:

- ➔ **Settings** (Ρυθμίσεις) ▶ **Vehicle** (Όχημα)
- ▶ **Ruhezustand** (Ruhezustand (Κατάσταση ηρεμίας))

- ▶ **Ενεργοποίηση/απενεργοποίηση:** Επιλέξτε **Yes** (Ναι) ή **No** (Όχι).

Χρήση σφήνας ακινητοποίησης

Χρησιμοποιείτε τη σφήνα ακινητοποίησης για να ασφαλίσετε το όχημα ώστε να αποφευχθεί τυχόν κύλιση, π.χ. κατά τη στάθμευση ή την αντικατάσταση τροχού.

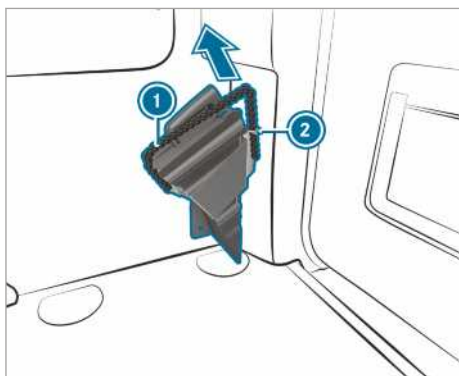

Σφήνα ακινητοποίησης στο χώρο φόρτωσης/
επιβατών

▶ **Αφαίρεση σφήνας ακινητοποίησης:** Τραβήξτε την ντίζα συγκράτησης ① ελαφρώς προς τα κάτω κι έπειτα αφαιρέστε την από τη βάση ②.

▶ Αφαιρέστε τη σφήνα ακινητοποίησης.

ⓘ Κατά την αποθήκευση, φροντίστε ώστε η σφήνα ακινητοποίησης να είναι ασφαλισμένη μέσω της ντίζας συγκράτησης ① στη βάση.

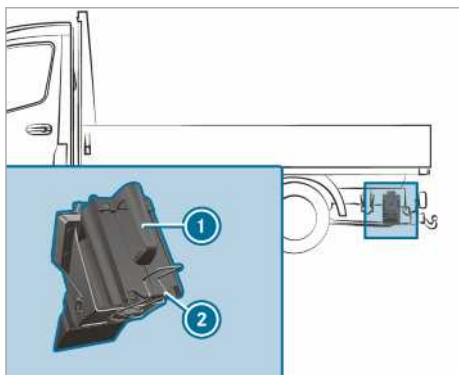

Σφήνα ακινητοποίησης στο πλαίσιο οχήματος
πίσω, αριστερή πλευρά οχήματος (παράδειγμα)

▶ **Αφαίρεση σφήνας ακινητοποίησης σε οχήματα με ανοικτή καρότσα:** Τραβήξτε το ελατήριο ασφάλισης ② προς τα κάτω και αφαιρέστε τη σφήνα ακινητοποίησης ①.

ⓘ Κατά την αποθήκευση, φροντίστε ώστε η σφήνα ακινητοποίησης να είναι ασφαλισμένη μέσω του ελατηρίου ασφάλισης στη βάση.

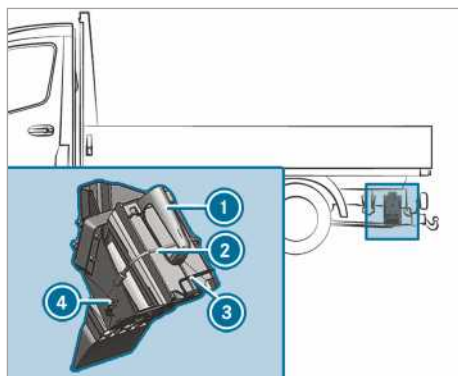

Σφήνα ακινητοποίησης στο πλαίσιο οχήματος
πίσω, αριστερή πλευρά οχήματος (παράδειγμα
όχημα με κίνηση στους μπροστινούς τροχούς)

▶ **Αφαίρεση σφήνας ακινητοποίησης σε οχήματα με ανοικτή καρότσα:** Λύστε τον ελαστικό ιμάντα ② από το άγκιστρο ④.

▶ Τραβήξτε το ελατήριο ασφάλισης ③ προς τα κάτω και αφαιρέστε τη σφήνα ακινητοποίησης ①.

ⓘ Κατά την αποθήκευση, φροντίστε ώστε η σφήνα ακινητοποίησης να είναι ασφαλισμένη μέσω του ελατηρίου ασφάλισης στη βάση.

Συστήματα οδήγησης και ασφαλούς οδήγησης

Οδηγία για συστήματα οδήγησης και τη δική σας ευθύνη

Το όχημά σας διαθέτει συστήματα οδήγησης που σας υποστηρίζουν κατά την οδήγηση, τη στάθμευση και την πραγματοποίηση ελιγμών. Τα συστήματα οδήγησης αποτελούν βοηθητικά μέσα και δεν σας απαλλάσσουν από οποιαδήποτε ευθύνη. Λαμβάνετε πάντα υπόψη την κατάσταση της κυκλοφορίας και, εφόσον απαιτείται, επεμβαίνετε ανάλογα. Τηρείτε τα όρια ασφαλούς χρήσης.

Πληροφορίες για τους αισθητήρες

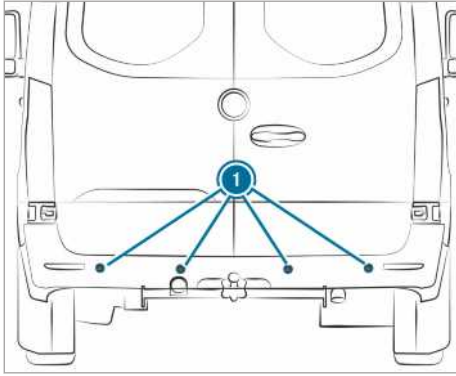

Ορισμένα συστήματα οδήγησης και ασφαλούς οδήγησης επιτηρούν με αισθητήρες ❶ το περιβάλλον μπροστά, πίσω ή δίπλα από το όχημα (εξαρτάται από τον εξοπλισμό του οχήματος).

Οι αισθητήρες ραντάρ είναι ενσωματωμένοι, ανάλογα με τον εξοπλισμό του οχήματος, πίσω από τους προφυλακτήρες ή/και πίσω από τη μάσκα του ψυγείου. Διατηρείτε αυτά τα εξαρτήματα χωρίς ρύπους, πάγο ή μισολιωμένο χιόνι (→ σελίδα 331). Οι αισθητήρες δεν επιτρέπεται να καλυφθούν, π.χ. με σχάρα ποδηλάτου, προεξέχον φορτίο ή αυτοκόλλητα. Μετά από κάποια πρόσκρουση και ζημιά του προφυλακτήρα ή της επένδυσης του ψυγείου, που συνδέεται με την πρόσκρουση, ακόμα κι αν δεν είναι ορατή, διενεργήστε έλεγχο της λειτουργίας των αισθητήρων ραντάρ σε κάποιο εξειδικευμένο συνεργείο.

Λειτουργία των συστημάτων οδήγησης και ασφαλούς οδήγησης

Σε αυτό το τμήμα θα βρείτε πληροφορίες για τα ακόλουθα συστήματα οδήγησης και συστήματα ασφαλούς οδήγησης:

- **ABS (Antiblockiersystem, Σύστημα Αντιμπλοκαρίσματος Τροχών)** (→ σελίδα 169)
- **ASR (Antriebs-Schlupf-Regelung, Ρύθμιση Ολίσθησης Μετάδοσης Κίνησης)** (→ σελίδα 170)
- **BAS (Brems-Assistent-System, Σύστημα Υποβοήθησης Πέδησης)** (→ σελίδα 170)
- **ESP® (Elektronisches Stabilitäts-Programm, Ηλεκτρονικό Πρόγραμμα Ευστάθειας)** (→ σελίδα 170)

- **EBD (Electronic Brakeforce Distribution, Ηλεκτρονική Κατανομή Δύναμης Πέδησης)** (→ σελίδα 172)
- **Ενεργή υποβοήθηση πέδησης** (→ σελίδα 172)
- **Προσαρμοζόμενος φωτισμός πέδησης** (→ σελίδα 174)
- **TEMPOMAT** (→ σελίδα 174) και **περιοριστής** (→ σελίδα 175)
- **Ενεργό σύστημα υποβοήθησης απόστασης DISTRONIC** (→ σελίδα 178)
- **Σύστημα υποβοήθησης εκκίνησης σε ανηφόρα**
- **Λειτουργία HOLD** (→ σελίδα 181)
- **Σύστημα υποβοήθησης στάθμευσης PARKTRONIC** (→ σελίδα 181)
- **Κάμερα οπισθοπορείας** (→ σελίδα 182)
- **Κάμερα 360°** (→ σελίδα 185)
- **ATTENTION ASSIST** (→ σελίδα 187)
- **Σύστημα υποβοήθησης σημάτων κυκλοφορίας** (→ σελίδα 189)
- **Σύστημα υποβοήθησης νεκρής γωνίας ορατότητας** (→ σελίδα 190)
- **Ενεργό σύστημα υποβοήθησης διατήρησης λωρίδας** (→ σελίδα 194)

Λειτουργίες του ABS (σύστημα αντιμπλοκαρίσματος τροχών)

Τηρείτε τις σημαντικές οδηγίες ασφαλείας για τα συστήματα ασφαλούς οδήγησης.

Το ABS ρυθμίζει την πίεση φρένων σε επικίνδυνες καταστάσεις:

- Κατά την πέδηση, π.χ. κατά την πλήρη πέδηση ή ανεπαρκή πρόσφυση των ελαστικών, αποτρέπεται το μπλοκάρισμα των τροχών.
- Κατά την πέδηση διασφαλίζεται η δυνατότητα διεύθυνσης του οχήματος στο πλαίσιο των φυσικών δυνατοτήτων.
- Το ABS λειτουργεί από ταχύτητα περίπου 5 km/h. Σε ολισθηρό δρόμο το ABS λειτουργεί ήδη, όταν φρενάρετε ελαφρά.

Όρια συστήματος

Το ABS μπορεί να επηρεαστεί αρνητικά ή να μην λειτουργήσει, εάν υπάρχει βλάβη και ανάβει η κίτρινη προειδοποιητική λυχνία ABS  διαρκώς στη μονάδα οθόνης οργάνων μετά την εκκίνηση του κινητήρα.

Όταν λειτουργεί το ABS, είναι αισθητή μια παλμική κίνηση στο πεντάλ φρένου. Το πεντάλ φρένου που κάνει παλμική κίνηση, μπορεί να είναι μια

υπόδειξη για επικίνδυνες συνθήκες στο δρόμο και να αποτελεί υπενθύμιση για μια ιδιαίτερα προσεκτική οδήγηση.

Όταν λειτουργεί το ABS: Συνεχίστε να πατάτε με δύναμη το πεντάλ φρένου μέχρι να παρέλθει η κατάσταση πέδησης.

Πλήρης πέδηση Πατάτε το πεντάλ φρένου με όλη σας τη δύναμη.

Λειτουργία του BAS (Σύστημα υποβοήθησης πέδησης)

⚠ ΠΡΟΕΙΔΟΠΟΙΗΣΗ Κίνδυνος ατυχήματος λόγω βλάβης στο BAS (σύστημα υποβοήθησης πέδησης)

Αν παρουσιαστεί βλάβη στο BAS, ενδέχεται να αυξηθεί η απόσταση πέδησης σε καταστάσεις πέδησης έκτακτης ανάγκης.

- ▶ Σε καταστάσεις πέδησης έκτακτης ανάγκης να πατάτε το πεντάλ φρένου με όλη σας τη δύναμη. Συγχρόνως το ABS αποτρέπει το μπλοκάρισμα των τροχών.

Το BAS σας υποστηρίζει σε περιπτώσεις πέδησης έκτακτης ανάγκης με πρόσθετη δύναμη πέδησης.

Το BAS ενεργοποιείται όταν πατάτε γρήγορα το πεντάλ φρένου:

- Το BAS αυξάνει αυτόματα την πίεση φρένων.
- Το BAS μπορεί να μειώσει την απόσταση πέδησης.
- Ταυτόχρονα, το ABS αποτρέπει το μπλοκάρισμα των τροχών.

Όταν αφήνετε το πεντάλ φρένου, το φρένο λειτουργεί κανονικά. Το BAS απενεργοποιείται.

Λειτουργίες του ASR (Σύστημα ελέγχου αντισπίν)

Το ASR δεν μπορεί ούτε να μειώσει τον κίνδυνο σε μη προσαρμοσμένη εκκίνηση και επιτάχυνση, ούτε να καταργήσει τα φυσικά όρια. Το ASR είναι μόνο ένα βοηθητικό μέσο. Προσαρμόζετε πάντα τον τρόπο οδήγησής σας στις τρέχουσες οδικές και καιρικές συνθήκες.

Εάν ενεργοποιείτε ή απενεργοποιείτε την τετρακίνηση σε οχήματα με τετρακίνηση, το ASR απενεργοποιείται κατά τη διάρκεια της διαδικασίας αλλαγής ταχυτήτων.

Οχήματα χωρίς πλήκτρα τιμονιού: : Εάν υπάρχει βλάβη στο ASR, ανάβει η ενδεικτική λυχνία .

με κινητήρα σε λειτουργία και η απόδοση κινητήρα μπορεί να μειωθεί (→ σελίδα 28).

Το ASR βελτιώνει σε μεγάλο βαθμό την ικανότητα πρόσφυσης, επομένως τη μετάδοση ισχύος μεταξύ ελαστικών και οδοστρώματος και συνεπώς την οδηγική ευστάθεια του οχήματος. Εάν οι κινητήριοι τροχοί περιστρέφονται, το ASR φρενάρει μεμονωμένους κινητήριους τροχούς και περιορίζει τη ροπή στρέψης του κινητήρα. Συνεπώς, το ASR σας υποστηρίζει σημαντικά κατά την εκκίνηση και επιτάχυνση ιδιαίτερα σε βρεγμένο ή ολισθηρό οδόστρωμα.

Εάν δεν υπάρχει έδαφος με επαρκή δυνατότητα πρόσφυσης, μπορείτε να εκκινήσετε με το ASR χωρίς κανένα πρόβλημα. Κατά τη διαδικασία αυτή παίζουν ρόλο τα ελαστικά και το συνολικό βάρος του οχήματος, καθώς και η ανηφορική κλίση του οδοστρώματος.

Όταν επεμβαίνει το ASR, αναβοσβήνει η προειδοποιητική λυχνία  στη μονάδα οθόνης οργάνων.

Λειτουργίες του ESP® (Ηλεκτρονικό Πρόγραμμα Ευστάθειας)

⚠ ΠΡΟΕΙΔΟΠΟΙΗΣΗ Κίνδυνος ολίσθησης σε περίπτωση βλάβης του ESP®

Το ESP® δεν σταθεροποιεί το όχημα όταν είναι απενεργοποιημένο.® Επίσης, απενεργοποιούνται και περαιτέρω συστήματα ασφαλούς οδήγησης.

- ▶ Συνεχίστε την οδήγηση προσεκτικά.
- ▶ Αναθέστε τον έλεγχο του ESP® σε ένα εξειδικευμένο συνεργείο.

⚠ ΠΡΟΕΙΔΟΠΟΙΗΣΗ Κίνδυνος ανατροπής λόγω απενεργοποιημένου ESP®

Όταν απενεργοποιείτε το ESP®, το ESP® δεν σταθεροποιεί το όχημα.

- ▶ Να απενεργοποιείτε το ESP® μόνο στις περιπτώσεις που περιγράφονται στη συνέχεια.

Μην χρησιμοποιείτε το όχημα σε δυναμόμετρο με ράουλα (π.χ. για έλεγχο απόδοσης). Εάν πρέπει να χρησιμοποιήσετε το όχημα σε δυναμόμετρο με ράουλα, ενημερωθείτε πρώτα από ένα εξειδικευμένο συνεργείο.

Όταν ενεργοποιείτε ή απενεργοποιείτε την τετρακίνηση σε οχήματα με τετρακίνηση, το ESP® απε-





νεργοποιείται κατά τη διάρκεια της διαδικασίας αλλαγής.

Αν το ESP® παρουσιάσει βλάβη ή απενεργοποιηθεί, ανάβει η προειδοποιητική λυχνία  με ενεργοποιημένο κινητήρα και η απόδοση του κινητήρα ενδέχεται να είναι μειωμένη (→ σελίδα 28).



i Χρησιμοποιείτε αποκλειστικά τροχούς με τις συνιστώμενες διαστάσεις ελαστικών. Μόνο έτσι λειτουργεί σωστά το ESP®.

Ενεργοποίηση ή απενεργοποίηση ESP® (Ηλεκτρονικό Πρόγραμμα Ευστάθειας)

Σύστημα πολυμέσων:

-   Settings (Ρυθμίσεις)
-  Quick access (Γρήγορη πρόσβαση)
-  ESP (ESP)

i Το ESP® μπορεί να ενεργοποιείται και να απενεργοποιείται μέσω της γρήγορης πρόσβασης, μόνο αν είναι διαθέσιμη στη γρήγορη πρόσβαση τουλάχιστον μία ακόμη λειτουργία. Διαφορετικά θα βρείτε το ESP® στο μενού Assistance (Υποβοήθηση).

-  Επιλέξτε ESP (ESP). Εμφανίζεται μια ερώτηση.
-  Επιλέξτε On (Ενεργοποίηση) ή  Off (Απενεργοποίηση).

Αν στο όργανο πολλαπλών ενδείξεων ανάβει διαρκώς η προειδοποιητική λυχνία ESP® OFF , το ESP® είναι απενεργοποιημένο.

Λάβετε υπόψη τις πληροφορίες σχετικά με τις προειδοποιητικές λυχνίες και τα μηνύματα οθόνης τα οποία ενδέχεται να εμφανιστούν στο όργανο πολλαπλών ενδείξεων.

Λειτουργίες του συστήματος υποβοήθησης κατά των πλευρικών ανέμων ESP®

Σε περίπτωση απενεργοποίησης ή μη λειτουργίας του ESP® λόγω βλάβης, δεν λειτουργεί το σύστημα υποβοήθησης κατά των πλευρικών ανέμων.

Το σύστημα υποβοήθησης κατά των πλευρικών ανέμων δεν αντιδρά στις ακόλουθες συνθήκες:

- Το όχημα εκτίθεται σε έντονες αναταράξεις, π.χ. λόγω κυματισμών του εδάφους ή λακκουβών.
- Το όχημα χάνει την πρόσφυση στο έδαφος, π.χ. λόγω χιονιού και πάγου ή λόγω υδρολίσης της.

- Ο οδηγός πραγματοποιεί γρήγορες και έντονες κινήσεις στο τιμόνι.

Με την επαναφορά της κατάστασης οδήγησης σε κανονικά επίπεδα, το σύστημα υποβοήθησης κατά των πλευρικών ανέμων είναι ξανά διαθέσιμο.

Το σύστημα υποβοήθησης κατά των πλευρικών ανέμων αναγνωρίζει ισχυρές ριπές πλευρικού ανέμου που μπορεί να επηρεάσουν αρνητικά τη συμπεριφορά οδήγησης ευθείας πορείας του οχήματός σας. Το σύστημα υποβοήθησης κατά των πλευρικών ανέμων επεμβαίνει ανάλογα με τη διεύθυνση και την ένταση του πλευρικού ανέμου.

Μια σταθεροποιητική επέμβαση στα φρένα σας βοηθάει να διατηρείτε το όχημα στη λωρίδα κυκλοφορίας.

Σε περίπτωση ιδιαίτερα αισθητής επέμβασης του συστήματος υποβοήθησης κατά των πλευρικών ανέμων, εμφανίζεται η σχετική πληροφορία στο όργανο πολλαπλών ενδείξεων.

Το σύστημα υποβοήθησης κατά των πλευρικών ανέμων είναι ενεργό από ταχύτητα οχήματος 80 km/h σε ευθεία πορεία ή σε πορεία με λίγες στροφές.

Λειτουργία της σταθεροποίησης ρυμουλκούμενου ESP®

⚠ ΠΡΟΕΙΔΟΠΟΙΗΣΗ Κίνδυνος ατυχήματος σε περίπτωση δυσμενών οδικών- και καιρικών συνθηκών

Σε περίπτωση δυσμενών οδικών- και καιρικών συνθηκών, η λειτουργία σταθεροποίησης ρυμουλκούμενου δεν μπορεί να αποτρέψει την ανατροπή του συρμού. Σε περίπτωση υψηλού κέντρου βάρους του ρυμουλκούμενου, το ρυμουλκούμενο ενδέχεται να ανατραπεί πριν το αναγνωρίσει το ESP®.

-  Να προσαρμόζετε πάντα τον τρόπο που οδηγείτε στις τρέχουσες οδικές- και καιρικές συνθήκες.

Η σταθεροποίηση ρυμουλκούμενου ESP® προλαμβάνει εγκαίρως επικίνδυνες καταστάσεις οδήγησης και, με τον τρόπο αυτό, σας υποστηρίζει κατά την οδήγηση με ρυμουλκούμενο. Η σταθεροποίηση ρυμουλκούμενου αποτελεί μέρος του ESP®.

Εάν το σύστημα αισθητήρων και αξιολόγησης αναγνωρίσει πλευρικές ταλαντώσεις του ρυμουλκούμενου, η σταθεροποίηση ρυμουλκούμενου ESP® φρενάρει αρχικά στοχευμένα επιμέρους τροχούς

του οχήματος. Με τον τρόπο αυτό αντισταθμίζονται οι πλευρικές ταλαντώσεις. Εάν συνεχίζονται οι πλευρικές ταλαντώσεις, το όχημα φρενάρει μέχρι να σταθεροποιηθεί ο συρμός και, εφόσον απαιτείται, περιορίζεται η απόδοση του κινητήρα.

Εάν το όχημά σας με ρυμουλκούμενο (συρμός) ταλαντεύεται, μπορείτε να σταθεροποιήσετε τον συρμό μόνο με πέδηση. Η σταθεροποίηση ρυμουλκούμενου ESP® σάς υποστηρίζει σε αυτήν την κατάσταση στην σταθεροποίηση του συρμού.

Η σταθεροποίηση ρυμουλκούμενου ESP® ενεργοποιείται από ταχύτητα κίνησης περίπου 65 km/h.

Σε περίπτωση απενεργοποίησης του ESP® λόγω βλάβης, δεν λειτουργεί η σταθεροποίηση ρυμουλκούμενου.

Λειτουργία του EBD (Electronic Brakeforce Distribution)

Το EBD παρουσιάζει τα ακόλουθα χαρακτηριστικά:

- Παρακολούθηση και ρύθμιση της πίεσης φρένων των πίσω τροχών
- Βελτίωση της οδηγικής ευστάθειας κατά την πέδηση, ιδιαίτερα σε στροφές

Λειτουργία της ενεργής υποβοήθησης πέδησης

Η ενεργή υποβοήθηση πέδησης αποτελείται από τις ακόλουθες λειτουργίες:

- Λειτουργία προειδοποίησης απόστασης
- Αυτόνομη λειτουργία πέδησης
- Υποστήριξη πέδησης ανάλογα με την κατάσταση

Η ενεργή υποβοήθηση πέδησης μπορεί να σας βοηθήσει να ελαχιστοποιήσετε τον κίνδυνο σύγκρουσης με οχήματα και πεζούς ή να μετριάσετε τις επιπτώσεις ατυχημάτων.

Όταν η ενεργή υποβοήθηση πέδησης αναγνωρίζει κίνδυνο σύγκρουσης, σας προειδοποιεί οπτικά και ηχητικά.

Εάν δεν αντιδράσετε στην οπτική ή την ηχητική προειδοποίηση, ενδέχεται να δρομολογηθεί αυτόνομη πέδηση σε κρίσιμες καταστάσεις.

Σε περίπτωση πεζών και ποδηλατών που διασταυρώνονται με το όχημα: Σε ιδιαίτερα κρίσιμες καταστάσεις, η ενεργή υποβοήθηση πέδησης μπορεί να δρομολογήσει άμεσα μια διαδικασία αυτόνομης πέδησης. Στην περίπτωση αυτή, η οπτική και

ηχητική προειδοποίηση μεταδίδεται ταυτόχρονα με την πέδηση.

Εάν φρενάρει μόνοι σας σε μια κρίσιμη κατάσταση ή πατήσετε το πεντάλ φρένου κατά την αυτόνομη διαδικασία πέδησης, παρατηρείται ανάλογη της κατάστασης υποστήριξη πέδησης. Εφόσον απαιτείται, η πίεση φρένων αυξάνεται μέχρι την πλήρη πέδηση. Η ανάλογη της κατάστασης υποστήριξη πέδησης παρατηρείται μόνο σε περίπτωση δυνατού πατήματος του πεντάλ φρένου. Διαφορετικά, παρατηρείται μόνο αυτόνομη πέδηση.

▲ ΠΡΟΕΙΔΟΠΟΙΗΣΗ Κίνδυνος ατυχήματος σε περίπτωση περιορισμένης δυνατότητας αναγνώρισης της ενεργής υποβοήθησης πέδησης

Η ενεργή υποβοήθηση πέδησης δεν μπορεί πάντα να αναγνωρίζει αντικείμενα και σύνθετες καταστάσεις κυκλοφορίας.

Ανάλογα με το σύστημα, σε περίπλοκες καταστάσεις οδήγησης ενδέχεται να επέμβει ακαιολόγητα ή να μην επέμβει η υποβοήθηση πέδησης. Σε αυτές τις περιπτώσεις, καθώς και σε περίπτωση βλάβης της ενεργής υποβοήθησης πέδησης, το σύστημα φρένων εξακολουθεί να είναι διαθέσιμο με πλήρη ισχύ πέδησης και BAS.

► Παρατηρείτε πάντα προσεκτικά την κατάσταση της κυκλοφορίας και μην βασίζεστε αποκλειστικά στην ενεργή υποβοήθηση πέδησης. Η ενεργή υποβοήθηση πέδησης αποτελεί ένα βοηθητικό μέσο. Την ευθύνη για επαρκή απόσταση ασφαλείας, την ταχύτητα κίνησης και την έγκαιρη πέδηση τη φέρει πάντα ο οδηγός του οχήματος.

► Να είστε σε ετοιμότητα φρεναρίσματος και, εφόσον απαιτείται, αποφυγής.

Τηρείτε επίσης τα όρια συστήματος της ενεργής υποβοήθησης πέδησης.

Οι επιμέρους λειτουργίες είναι διαθέσιμες στα ακόλουθα εύρη ταχυτήτων κίνησης: Λειτουργία προειδοποίησης απόστασης

Η λειτουργία προειδοποίησης απόστασης σάς απόστασης προειδοποιεί στις ακόλουθες καταστάσεις:

- Από ταχύτητα κίνησης περίπου 30 km/h, όταν η απόσταση από το προπορευόμενο όχημα είναι για αρκετά δευτερόλεπτα υπερβολικά μικρή σε σχέση με την ταχύτητα κίνησης

Η προειδοποιητική λυχνία απόστασης στο όργανο πολλαπλών ενδείξεων  ανάβει.

- Από ταχύτητα κίνησης περίπου 7 km/h, όταν πλησιάζεται σε επικίνδυνο βαθμό ένα όχημα ή έναν πεζό

Ακούγεται ένας διακοπόμενος προειδοποιητικός ήχος και η προειδοποιητική λυχνία προει-

δοποίησης απόστασης στο όργανο πολλαπλών ενδείξεων  ανάβει.

Φρενάρτε άμεσα ή αποφεύγετε το εμπόδιο, εφόσον αυτό είναι δυνατό χωρίς κινδύνους και το επιτρέπει η κατάσταση της κυκλοφορίας.

Η λειτουργία προειδοποίησης απόστασης μπορεί να σας υποστηρίξει στις ακόλουθες καταστάσεις μέσω ενός διακοπόμενου προειδοποιητικού ήχου και της προειδοποιητικής λυχνίας:

Προπορευόμενα οχήματα	Ακίνητοποιημένα οχήματα	Διασταυρούμενα οχήματα	Διασταυρούμενοι πεζοί/ποδηλάτες	Ακίνητοι πεζοί
έως περίπου 250 km/h	έως περίπου 200 km/h	Χωρίς αντίδραση	έως περίπου 60 km/h	Χωρίς αντίδραση

Αυτόνομη λειτουργία πέδησης

Η αυτόνομη λειτουργία πέδησης μπορεί να επέμβει από ταχύτητες κίνησης περίπου 7 km/h στις ακόλουθες καταστάσεις:

Προπορευόμενα οχήματα	Ακίνητοποιημένα οχήματα	Διασταυρούμενα οχήματα	Διασταυρούμενοι πεζοί/ποδηλάτες	Ακίνητοι πεζοί
έως περίπου 250 km/h	έως περίπου 200 km/h	Χωρίς αντίδραση	έως περίπου 60 km/h	Χωρίς αντίδραση

Ανάλογη με την κατάσταση υποστήριξη πέδησης

Η ανάλογη με την κατάσταση υποστήριξη πέδησης μπορεί να επέμβει από ταχύτητες κίνησης περίπου 7 km/h στις ακόλουθες καταστάσεις:

Προπορευόμενα οχήματα	Ακίνητοποιημένα οχήματα	Διασταυρούμενα οχήματα	Διασταυρούμενοι πεζοί/ποδηλάτες	Ακίνητοι πεζοί
έως περίπου 250 km/h	έως περίπου 80 km/h	Χωρίς αντίδραση	έως περίπου 60 km/h	Χωρίς αντίδραση

Διακοπή της επέμβασης στα φρένα της ενεργής υποβοήθησης πέδησης

Μπορείτε ανά πάσα στιγμή να διακόψετε την επέμβαση στα φρένα της ενεργής υποβοήθησης πέδησης:

- Πατώντας πλήρως το πεντάλ γκαζιού ή με τη λειτουργία kickdown
- Αφήνοντας το πεντάλ φρένου (μόνο κατά τη διάρκεια της ανάλογης με την κατάσταση υποστήριξης πέδησης)

Εάν πληρούνται μια από τις ακόλουθες συνθήκες, μπορείτε να διακόψετε την επέμβαση στα φρένα της ενεργής υποβοήθησης πέδησης:

- Αποφεύγετε ένα εμπόδιο διευθύνοντας το όχημα.
- Δεν παρατηρείται πλέον κίνδυνος σύγκρουσης.
- Δεν αναγνωρίζεται πλέον κάποιο εμπόδιο στη διαδρομή σας.

Όρια συστήματος

Η λειτουργία του συστήματος ενδέχεται να επηρεαστεί δυσμενώς ή να μην είναι διαθέσιμη στις παρακάτω περιπτώσεις:

- Η λειτουργία των αισθητήρων επηρεάζεται αρνητικά από χιόνι, βροχή, ομίχλη ή ψεκαζόμενο νερό από διερχόμενα οχήματα.
- Οι αισθητήρες φέρουν ακαθαρσίες, είναι θολοί, φθαρμένοι ή καλυμμένοι.
- Παρατηρούνται παρεμβολές στους αισθητήρες από άλλες πηγές ραντάρ, π.χ. σε περίπτωση έντονης αντανάκλασης ακτινοβολίας ραντάρ σε κλειστούς χώρους στάθμευσης.
- Σε περίπτωση ανίχνευσης και εμφάνισης απώλειας πίεσης ή βλάβης ενός ελαστικού.
- Για μερικά δευτερόλεπτα μετά την ενεργοποίηση της ανάφλεξης ή μετά την εκκίνηση δεν είναι ακόμη πλήρως διαθέσιμο το σύστημα.

Το σύστημα ενδέχεται να μην αντιδράσει σωστά στις ακόλουθες καταστάσεις:

- Σε σύνθετες καταστάσεις κυκλοφορίας, δεν είναι πάντα δυνατή η σαφής αναγνώριση αντικειμένων.
- Σε περίπτωση γρήγορης κίνησης πεζών ή οχημάτων εντός της περιοχής ανίχνευσης των αισθητήρων.
- Σε περίπτωση πεζών που καλύπτονται από άλλα αντικείμενα.
- Σε στενές στροφές

Ρύθμιση ενεργής υποβοήθησης πέδησης

Προϋποθέσεις

- Η ανάφλεξη είναι ενεργοποιημένη.

Σύστημα πολυμέσων:

- ➔  ➔ Settings (Ρυθμίσεις)
- ➔ Assistance (Υποβοήθηση)
- ➔ Active Brake Assist (Ενεργή υποβοήθηση πέδησης)

Διατίθενται οι ακόλουθες ρυθμίσεις:

- **Early** (Νωρίς)
- **Medium** (Μέτρια)
- **Late** (Καθυστερημένα)

- ▶ Επιλέξτε μια ρύθμιση.

Σε κάθε ενεργοποίηση κινητήρα επιλέγεται αυτόματα η ρύθμιση **Medium** (Μέτρια).

Απενεργοποίηση ενεργής υποβοήθησης πέδησης

- ❗ Συνιστάται να αφήνετε πάντα ενεργοποιημένη την ενεργή υποβοήθηση πέδησης.
- ▶ Επιλέξτε **Off** (Απενεργοποίηση). Η λειτουργία προειδοποίησης απόστασης και η αυτόνομη λειτουργία φρένων απενεργοποιούνται.
- ❗ Όταν απενεργοποιηθεί η ενεργή υποβοήθηση πέδησης, εμφανίζεται στην οθόνη πολυμετρητικών ενδείξεων στην περιοχή κατάστασης το σύμβολο .

Λειτουργία του προσαρμοζόμενου φωτισμού πέδησης

Ο προσαρμοζόμενος φωτισμός πέδησης προειδοποιεί τα οχήματα που ακολουθούν σε περιπτώσεις πέδησης έκτακτης ανάγκης με τα ακόλουθα σήματα:

- Αναβοσβήνοντας τα φώτα φρένων
- Ενεργοποιώντας το σύστημα αλάρμ

Σε περίπτωση που το όχημα επιβραδύνει έντονα ενώ κινείται με ταχύτητα άνω των 50 km/h, τα φώτα φρένων αναβοσβήνουν με μεγάλη συχνότητα. Έτσι, προειδοποιούνται με ιδιαίτερα σαφή τρόπο τα οχήματα που ακολουθούν.

Αν η ταχύτητα κίνησης στην αρχή της πέδησης είναι μεγαλύτερη από 70 km/h, το σύστημα αλάρμ ενεργοποιείται μόλις ακινητοποιηθεί το όχημα. Αν στη συνέχεια επανεκκινήσετε το όχημα, το σύστημα αλάρμ απενεργοποιείται αυτόματα μόλις επιτευχθεί ταχύτητα κίνησης περ. 10 km/h. Μπορείτε να απενεργοποιήσετε το σύστημα αλάρμ και με το πλήκτρο αλάρμ.

TEMPOMAT και περιοριστής

Λειτουργία του TEMPOMAT

Το TEMPOMAT επιταχύνει και επιβραδύνει αυτόνομα το όχημα με στόχο τη διατήρηση της αποθηκευμένης ταχύτητας κίνησης.

Εάν π.χ. επιταχύνετε για προσπέραση, η αποθηκευμένη ταχύτητα δεν διαγράφεται. Εάν μετά τη διαδικασία προσπέρασης απομακρύνετε το πόδι από το πεντάλ γκαζιού, το TEMPOMAT ρυθμίζει πάλι την αποθηκευμένη ταχύτητα.

Χειρίζεστε το TEMPOMAT με τα αντίστοιχα πλήκτρα του τιμονιού. Μπορείτε να ρυθμίσετε κάθε ταχύτητα από 20 km/h.

Το TEMPOMAT δεν μπορεί να μειώσει τον κίνδυνο ατυχήματος σε μη προσαρμοσμένη οδηγική συμπεριφορά, ούτε μπορεί να καταργήσει τα φυσικά όρια. Δεν μπορεί να λάβει υπόψη τις συνθήκες στους δρόμους ούτε τις καιρικές συνθήκες, καθώς και την κατάσταση της κυκλοφορίας. Το TEMPOMAT αποτελεί μόνο ένα βοηθητικό μέσο. Η ευθύνη για την απόσταση ασφαλείας, την ταχύτητα, την έγκαιρη πέδηση και τη διατήρηση της λωρίδας κυκλοφορίας έγκειται σε εσάς.

Ενδείξεις στην οθόνη πολυλειτουργικών ενδειξεων

Στην οθόνη πολυλειτουργικών ενδειξεων εμφανίζεται η κατάσταση του TEMPOMAT και η αποθηκευμένη ταχύτητα.



Ένδειξη στη μονάδα οθόνης οργάνων (έγχρωμη οθόνη)

- ① Έχει επιλεγεί το TEMPOMAT
- ② Ρυθμισμένη ταχύτητα κίνησης με γκρι χρώμα: Η ταχύτητα κίνησης έχει αποθηκευτεί, το TEMPOMAT έχει απενεργοποιηθεί
- ③ Ρυθμισμένη ταχύτητα κίνησης με πράσινο χρώμα: Η ταχύτητα κίνησης έχει αποθηκευτεί, το TEMPOMAT έχει ενεργοποιηθεί

Όρια συστήματος

Το TEMPOMAT ενδέχεται να μην μπορεί να διατηρήσει την ταχύτητα σε μια ανηφόρα. Εάν τελειώσει η ανηφόρα, η αποθηκευμένη ταχύτητα ρυθμίζεται εκ νέου.

Σε μεγάλες, απότομες κατηφόρες, πρέπει να κατεβάζετε εγκαίρως ταχύτητα στο κιβώτιο. Αυτό ισχύει ιδιαίτερα εάν το όχημα μεταφέρει φορτίο. Με αυτόν τον τρόπο αξιοποιείτε τη λειτουργία πέδησης του κινητήρα. Ως αποτέλεσμα, επιβαρύνεται λιγότερο το σύστημα φρένων και αποτρέπεται η υπερθέρμανση και η υπερβολικά γρήγορη φθορά των φρένων.

Μην χρησιμοποιείτε το TEMPOMAT στις ακόλουθες περιπτώσεις:

- Σε κυκλοφοριακές καταστάσεις που απαιτούν συχνή αλλαγή ταχύτητας, π.χ. σε έντονη κίνηση, σε δρόμους με πολλές στροφές

- Σε λείους ή ολισθηρούς δρόμους. Οι τροχοί μετάδοσης κίνησης μπορεί να χάσουν την πρόσφυση κατά την επιτάχυνση και το όχημα να ξεφύγει από την πορεία του.
- Οδηγείτε με κακή ορατότητα.

Λειτουργία του περιοριστή

Όχημα με επιτρεπόμενο μέγιστο βάρος έως

3,5 t: Ο περιοριστής περιορίζει την ταχύτητα του οχήματος. Για γρήγορη ρύθμιση στην αποθηκευμένη ταχύτητα, ο περιοριστής φρενάρει αυτόματα.

Όχημα με επιτρεπόμενο μέγιστο βάρος άνω

των 3,5 t: Ο περιοριστής περιορίζει την ταχύτητα του οχήματος.

Μπορείτε να περιορίσετε την ταχύτητα με τους ακόλουθους τρόπους:

- Μεταβλητά: Για περιορισμούς της ταχύτητας π.χ. σε κλειστούς οικισμούς
- Μόνιμα: Για μακροπρόθεσμο περιορισμό ταχύτητας, π.χ. σε λειτουργία με χειμερινά ελαστικά

Χειρίζετε τον μεταβλητό περιοριστή με τα αντίστοιχα πλήκτρα τιμονιού. Μπορείτε να ρυθμίσετε κάθε ταχύτητα από 20 km/h. Εάν το όχημα έχει εκκινήσει, μπορείτε να διενεργήσετε τη ρύθμιση και σε ακινητοποιημένο όχημα.

Σε περίπτωση υπέρβασης της ρυθμισμένης ταχύτητας κίνησης κατά περισσότερα από 3 km/h με τον μεταβλητό περιοριστή, αναβοσβήνει το σύμβολο **LIM** στην οθόνη οργάνων. Εμφανίζεται το μήνυμα **Υπέρβαση ρυθμισμένης ταχύτητας περιοριστή**. Το αναβοσβήσιμο διακόπτεται μόλις η ταχύτητα κίνησης πέσει ξανά κάτω από τη ρυθμισμένη ταχύτητα κίνησης.

Ο περιοριστής δεν μπορεί να μειώσει τον κίνδυνο ατυχήματος σε μη προσαρμοσμένη οδηγική συμπεριφορά, ούτε μπορεί να καταργήσει τα φυσικά όρια. Δεν μπορεί να λάβει υπόψη τις συνθήκες στους δρόμους ούτε τις καιρικές συνθήκες, καθώς και την κατάσταση της κυκλοφορίας. Ο περιοριστής αποτελεί μόνο ένα βοηθητικό μέσο. Η ευθύνη για την απόσταση ασφαλείας, την ταχύτητα, την έγκαιρη πέδηση και τη διατήρηση της λωρίδας κυκλοφορίας έγκειται σε εσάς.

Ένδειξη στην οθόνη πολυλειτουργικών ενδειξεων

Στην οθόνη πολυλειτουργικών ενδειξεων εμφανίζεται η κατάσταση του περιοριστή και η αποθηκευμένη ταχύτητα.



Ένδειξη στην οθόνη οργάνων (έγχρωμη οθόνη)

- ① Έχει επιλεγεί ο περιοριστής
- ② Ρυθμισμένη ταχύτητα κίνησης με γκρι χρώμα: Η ταχύτητα κίνησης έχει αποθηκευτεί, ο περιοριστής έχει απενεργοποιηθεί
- ③ Ρυθμισμένη ταχύτητα κίνησης με πράσινο χρώμα: Η ταχύτητα κίνησης έχει αποθηκευτεί, ο περιοριστής έχει ενεργοποιηθεί

Kickdown

Εάν πατήσετε τέρμα το πεντάλ γκαζιού πάνω από το σημείο πίεσης (kickdown), ενεργοποιείται παθητικά ο μεταβλητός περιοριστής.

Αν υπερβείτε με το μεταβλητό περιοριστή τη ρυθμισμένη ταχύτητα κίνησης κατά περισσότερο από 3 km/h, αναβοσβήνει το σύμβολο **LIM** στην οθόνη οργάνων. Εμφανίζεται το μήνυμα **Υπέρβαση ρυθμισμένης ταχύτητας περιοριστή**.

Εάν ολοκληρωθεί το kickdown, ο μεταβλητός περιοριστής ενεργοποιείται πάλι στις ακόλουθες καταστάσεις:

- Η διανυόμενη ταχύτητα είναι χαμηλότερη της αποθηκευμένης ταχύτητας.
- Γίνεται ανάκτηση της αποθηκευμένης ταχύτητας
- Αποθηκεύετε μια νέα ταχύτητα.

Χειρισμός TEMPOMAT ή μεταβλητού περιοριστή

⚠ ΠΡΟΕΙΔΟΠΟΙΗΣΗ Κίνδυνος ατυχήματος λόγω της αποθηκευμένης ταχύτητας κίνησης

Αν ανακτήσετε την αποθηκευμένη ταχύτητα κίνησης και αυτή είναι χαμηλότερη από την τρέχουσα ταχύτητα κίνησης, το όχημα θα επιβραδύνει.

- ▶ Λαμβάνετε υπόψη την κατάσταση της κυκλοφορίας, προτού ανακτήσετε την αποθηκευμένη ταχύτητα κίνησης.

Προϋποθέσεις

TEMPOMAT

- Έχει επιλεγεί το TEMPOMAT.
- Το ESP® είναι ενεργοποιημένο, αλλά δεν επιτρέπεται να επεμβαίνει.
- Η ταχύτητα κίνησης είναι τουλάχιστον 20 km/h.

Μεταβλητός περιοριστής

- Το όχημα έχει εκκινήσει.
- Έχει επιλεγεί ο μεταβλητός περιοριστής.

Εναλλαγή μεταξύ TEMPOMAT και μεταβλητού περιοριστή

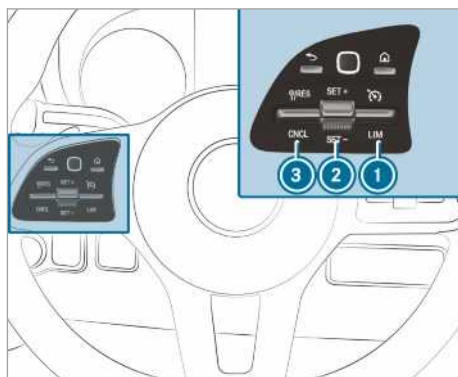

▶ **Επιλογή TEMPOMAT:** Πιέστε τον διακόπτη ① προς τα επάνω.

▶ **Επιλογή μεταβλητού περιοριστή:** Πιέστε τον διακόπτη ① προς τα κάτω.

ⓘ Οχήματα με ενεργό σύστημα υποβοήθησης απόστασης DISTRONIC: Ο μεταβλητός περιοριστής επιλέγεται μέσω διαφορετικού πλήκτρου (→ σελίδα 179).

Ενεργοποίηση TEMPOMAT ή μεταβλητού περιοριστή

▶ Πιέστε τον διακόπτη ② προς τα επάνω (SET+) ή προς τα κάτω (SET-).

▶ Απομακρύνετε το πόδι από το πεντάλ γκαζιού. Η τρέχουσα ταχύτητα κίνησης αποθηκεύεται και διατηρείται από το όχημα (TEMPOMAT) ή περιορίζεται (μεταβλητός περιοριστής).

Αύξηση/μείωση ταχύτητας κίνησης

▶ Πιέστε τον διακόπτη ② προς τα επάνω/κάτω. Η αποθηκευμένη ταχύτητα κίνησης αυξάνεται ή μειώνεται κατά 1 km/h.

ή

- ▶ Πιέστε τον διακόπτη ② παρατεταμένα προς τα επάνω/κάτω.
Η αποθηκευμένη ταχύτητα κίνησης αυξάνεται ή μειώνεται σε βήματα 1 km/h.

ή

- ▶ Πιέστε τον διακόπτη ② προς τα επάνω/κάτω, πέρα από το σημείο πίεσης.
Η αποθηκευμένη ταχύτητα κίνησης αυξάνεται ή μειώνεται κατά 10 km/h.

ή

- ▶ Πιέστε τον διακόπτη ② παρατεταμένα προς τα επάνω/κάτω, πέρα από το σημείο πίεσης.
Η αποθηκευμένη ταχύτητα κίνησης αυξάνεται ή μειώνεται σε βήματα 10 km/h.

ή

- ▶ Επιταχύνετε το όχημα στην επιθυμητή ταχύτητα κίνησης.
- ▶ Πιέστε τον διακόπτη ② προς τα επάνω (SET+) ή προς τα κάτω (SET-).
- ▶ Απομακρύνετε το πόδι από το πεντάλ γκαζιού.
Η τρέχουσα ταχύτητα κίνησης αποθηκεύεται και διατηρείται από το όχημα (TEMPOMAT) ή περιορίζεται (μεταβλητός περιοριστής).

- ① **Οχήματα με μηχανικό κιβώτιο ταχύτητων:**
Το TEMPOMAT ή ο περιοριστής απενεργοποιείται σε περίπτωση πολύ χαμηλού αριθμού στροφών κινητήρα. Με επιλεγμένη νεκρά ή πατημένο πεντάλ συμπλέκτη για περισσότερα από έξι δευτερόλεπτα, το TEMPOMAT απενεργοποιείται.

Υιοθέτηση αναγνωρισμένης ταχύτητας κίνησης

Αν, με ενεργοποιημένο TEMPOMAT/μεταβλητό περιοριστή, το σύστημα υποβοήθησης σημάτων κυκλοφορίας έχει αναγνωρίσει ένα σήμα κυκλοφορίας με επιτρεπόμενη τελική ταχύτητα κίνησης και αυτό εμφανιστεί στην οθόνη οργάνων:

- ▶ Πιέστε τον διακόπτη ③ προς τα επάνω.
Η επιτρεπόμενη τελική ταχύτητα κίνησης του σήματος κυκλοφορίας αποθηκεύεται και διατηρείται από το όχημα ή περιορίζεται αντίστοιχα.

Απενεργοποίηση TEMPOMAT ή μεταβλητού περιοριστή

- ▶ Πιέστε τον διακόπτη ③ (CNCL) προς τα κάτω.

Όταν έχει απενεργοποιηθεί το TEMPOMAT ή ο μεταβλητός περιοριστής,

- με τον διακόπτη ② (SET+) ή (SET-) αποθηκεύεται και διατηρείται από το όχημα η τρέχουσα ταχύτητα κίνησης.
- με τον διακόπτη ③ (RES) ανακτάται και διατηρείται από το όχημα η ταχύτητα κίνησης που αποθηκεύτηκε τελευταία.

- ① Όταν φρενάρετε, απενεργοποιείτε το ESP® ή επεμβαίνει το ESP®, το TEMPOMAT απενεργοποιείται. Ο μεταβλητός περιοριστής δεν απενεργοποιείται.
Όταν σταθμεύετε το όχημα, διαγράφεται η τελευταία αποθηκευμένη ταχύτητα.

Πληροφορίες για τον μόνιμο περιοριστή

Αν το όχημα δεν επιτρέπεται να υπερβεί μια συγκεκριμένη τιμή ταχύτητας κίνησης για μεγάλο χρονικό διάστημα, (π.χ. για τη λειτουργία με χειμερινά ελαστικά), μπορείτε να ρυθμίσετε αυτήν την ταχύτητα κίνησης με τον μόνιμο περιοριστή.

Για να το κάνετε αυτό, μπορείτε να περιορίσετε την ταχύτητα κίνησης στο σύστημα πολυμέσων σε μια τιμή μεταξύ 120 km/h και 180 km/h (→ σελίδα 177).

Λίγο πριν αναπτύξετε τη ρυθμισμένη ταχύτητα κίνησης, αυτή εμφανίζεται στην οθόνη πολυμετωρικών ενδείξεων. Αν επιβεβαιώσετε το μήνυμα με , δεν εμφανίζεται άλλη ένδειξη μέχρι να απενεργοποιηθεί ο κινητήρας του οχήματος. Η ένδειξη εμφανίζεται ξανά μετά από επανεκκίνηση του οχήματος.

Ακόμα και στη λειτουργία kickdown, ο μόνιμος περιοριστής δεν μπορεί να μεταβεί σε παθητική λειτουργία και η ταχύτητα οδήγησης παραμένει χαμηλότερη από την αποθηκευμένη ταχύτητα κίνησης.

Ρύθμιση ορίου ταχύτητας κίνησης για χειμερινά ελαστικά

Σύστημα πολυμέσων:

-  **Settings** (Settings (Ρυθμίσεις))
- ▶ **Fahrzeug** (Όχημα)
- ▶ **Winter tyres limit** (Όριο χειμερινών ελαστικών)
- ▶ Επιλέξτε μία ταχύτητα κίνησης ή απενεργοποιήστε τη λειτουργία.

Ενεργό σύστημα υποβοήθησης απόστασης DISTRONIC

Λειτουργία του ενεργού συστήματος υποβοήθησης απόστασης DISTRONIC

Το ενεργό σύστημα υποβοήθησης απόστασης DISTRONIC διατηρεί τη ρυθμισμένη ταχύτητα, όταν είναι ελεύθερος ο δρόμος. Σε περίπτωση που εντοπιστούν προπορευόμενα οχήματα, διατηρείται η ρυθμισμένη απόσταση, εάν χρειαστεί μέχρι την ακινητοποίηση. Το όχημα επιταχύνει ή επιβραδύνει – ανάλογα με την απόσταση από το προπορευόμενο όχημα και από τη ρυθμισμένη ταχύτητα –. Η ταχύτητα και η απόσταση ρυθμίζονται και αποθηκεύονται στο τιμόνι. Η ταχύτητα μπορεί να ρυθμιστεί σε εύρος μεταξύ 20 km/h και 160 km/h ή μεταξύ 20 km/h και της μέγιστης ταχύτητας κίνησης του οχήματος.

Άλλα χαρακτηριστικά του ενεργού συστήματος υποβοήθησης απόστασης DISTRONIC:

- Ανάλογα με την προεπιλεγμένη απόσταση το DISTRONIC ρυθμίζει δυναμικά (μικρή απόσταση) ή κάνοντας οικονομία στα καύσιμα (μεγάλη απόσταση).
- Ανάλογα με την αναγνωρισμένη μάζα του οχήματος, η δυναμική της ρύθμισης DISTRONIC μειώνεται.
- Η διενέργεια μιας γρήγορης επιτάχυνσης μέχρι την αποθηκευμένη ταχύτητα πραγματοποιείται, όταν ενεργοποιηθεί το φλας για αλλαγή στη λωρίδα προσπέρασης.

Το ενεργό σύστημα υποβοήθησης απόστασης DISTRONIC αποτελεί μόνο ένα βοηθητικό μέσο. Η ευθύνη για την απόσταση ασφαλείας, την ταχύτητα και την έγκαιρη πέδηση εναπόκειται στον οδηγό.

Όρια συστήματος

Το σύστημα μπορεί να επηρεαστεί αρνητικά ή να μην λειτουργήσει π.χ. στις ακόλουθες καταστάσεις:

- Η λειτουργία των αισθητήρων ραντάρ επηρεάζεται σε περίπτωση χιονιού, βροχής, ομίχλης, εκτοξευόμενου νερού από διερχόμενα οχήματα, θαμνώματος, άμεσης ηλιακής ακτινοβολίας ή έντονα εναλλασσόμενων συνθηκών φωτισμού.
- Η λειτουργία των αισθητήρων ραντάρ μπορεί να επηρεάζεται σε σταθμούς πάρκινγκ ή σε δρόμους με έντονη κατωφέρεια ή έντονη ανηφορική κλίση.

- Οι αισθητήρες ραντάρ φέρουν ακαθαρσίες ή είναι καλυμμένοι.
- Σε λείο ή ολισθηρό οδόστρωμα, οι κινητήριιοι τροχοί ενδέχεται να χάσουν την πρόσφυση λόγω της επιβράδυνσης ή επιτάχυνσης και το όχημα ενδέχεται να ανατραπεί.
- Ακίνητα αντικείμενα δεν αναγνωρίζονται, αν προηγουμένως δεν είχαν αναγνωριστεί ως κινούμενα.
- Σε στροφές, τα οχήματα στόχος ενδέχεται να μην αναγνωρίζονται ή να αναγνωρίζονται περιορισμένα. Ως εκ τούτου, δεν πραγματοποιείται ρύθμιση σύμφωνα με το όχημα στόχος και μπορεί να προκύψουν ανεπιθύμητες επιταχύνσεις.

Μην χρησιμοποιείτε το ενεργό σύστημα υποβοήθησης απόστασης DISTRONIC σε αυτές τις καταστάσεις.

⚠ ΠΡΟΕΙΔΟΠΟΙΗΣΗ Κίνδυνος ατυχήματος λόγω επιτάχυνσης ή πέδησης του ενεργού συστήματος υποβοήθησης απόστασης DISTRONIC

Το ενεργό σύστημα υποβοήθησης απόστασης DISTRONIC μπορεί να επιταχύνει ή να φρενάρει απρόσμενα το όχημα π.χ. στις παρακάτω περιπτώσεις:

- Αν η διαδικασία εκκίνησης πραγματοποιηθεί από το ενεργό σύστημα υποβοήθησης απόστασης DISTRONIC.
- Αν η αποθηκευμένη ταχύτητα κίνησης ανακτηθεί και είναι σημαντικά υψηλότερη ή χαμηλότερη από την τρέχουσα ταχύτητα κίνησης.
- Αν το ενεργό σύστημα υποβοήθησης απόστασης DISTRONIC δεν αναγνωρίζει πλέον ένα προπορευόμενο όχημα ή δεν αντιδρά σε αντίστοιχα αντικείμενα.

▶ Πρέπει πάντα να παρακολουθείτε με προσοχή την κυκλοφορία και να βρίσκεστε σε ετοιμότητα πέδησης.

▶ Λαμβάνετε υπόψη την κατάσταση της κυκλοφορίας, προτού ανακτήσετε τη αποθηκευμένη ταχύτητα κίνησης.

⚠ ΠΡΟΕΙΔΟΠΟΙΗΣΗ Κίνδυνος ατυχήματος σε περίπτωση ανεπαρκούς επιβράδυνσης του οχήματος από το ενεργό σύστημα υποβοήθησης απόστασης DISTRONIC

Το ενεργό σύστημα υποβοήθησης απόστασης DISTRONIC φρενάρει το όχημα με έως και 50 % της μέγιστης δυνατής επιβράδυνσης. Αν δεν αρκεί αυτή η επιβράδυνση, το ενεργό σύστημα υποβοήθησης απόστασης DISTRONIC σας προειδοποιεί οπτικά και ηχητικά.

- ▶ Σε αυτές τις περιπτώσεις, να προσαρμόζετε την ταχύτητα κίνησης και να τηρείτε επαρκείς αποστάσεις.
- ▶ Φρενάρετε μόνοι σας ή αποφύγετε το εμπόδιο.

⚠ ΠΡΟΕΙΔΟΠΟΙΗΣΗ Κίνδυνος ατυχήματος λόγω περιορισμένης αναγνώρισης του ενεργού συστήματος υποβοήθησης απόστασης DISTRONIC

Το ενεργό σύστημα υποβοήθησης απόστασης DISTRONIC δεν αντιδρά ή αντιδρά σε περιορισμένο βαθμό:

- σε αλλαγμένο τρόπο οδήγησης ή αλλαγή λωρίδων
- σε πεζούς, ζώα, δίκυκλα ή ακίνητα οχήματα καθώς και απροσδόκητα εμπόδια
- σε περιπλοκές κυκλοφοριακές συνθήκες
- σε οχήματα που έρχονται από την αντίθετη κατεύθυνση και διασταυρούμενη κυκλοφορία

Το ενεργό σύστημα υποβοήθησης απόστασης DISTRONIC δεν μπορεί να προειδοποιήσει ή να επέμβει υποστηρικτικά σε αυτές τις καταστάσεις.

- ▶ Παρακολουθείτε πάντα προσεκτικά τις κυκλοφοριακές συνθήκες και αντιδράτε ανάλογα.

Το ενεργό σύστημα υποβοήθησης απόστασης DISTRONIC πιθανώς να μην αναγνωρίζει στενά προπορευόμενα οχήματα, π.χ. μοτοσικλέτες και οχήματα που κινούνται σε λανθασμένη θέση.

Χειρισμός ενεργού συστήματος υποβοήθησης απόστασης DISTRONIC

Προϋποθέσεις

- Το όχημα έχει εκκινήσει.
- Το φρένο στάθμευσης είναι λυμένο.

- Το ESP® είναι ενεργοποιημένο και δεν πραγματοποιεί ρυθμίσεις.
- Το κιβώτιο ταχυτήτων βρίσκεται στη θέση **D**.
- Οι πόρτες οδηγού και συνοδηγού είναι κλειστές.
- Το σύστημα αναγνώρισης κατειλημμένου καθίσματος οδηγού αναγνώρισε έναν προσδεμένο οδηγό.
- Ο έλεγχος του συστήματος αισθητήρων ραντάρ έχει ολοκληρωθεί με επιτυχία.

Εναλλαγή μεταξύ περιοριστή και ενεργού συστήματος υποβοήθησης απόστασης DISTRONIC

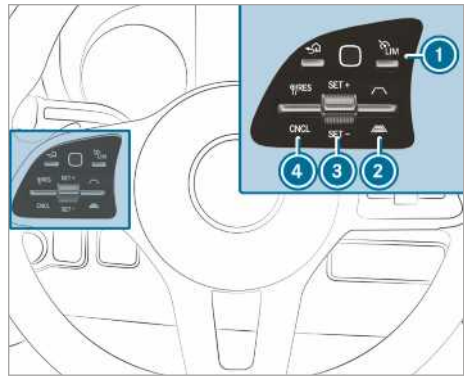

- ▶ Πατήστε το πλήκτρο **1**.

Ενεργοποίηση ενεργού συστήματος υποβοήθησης απόστασης DISTRONIC ή μεταβλητού περιοριστή

- ▶ **Ενεργοποίηση χωρίς αποθηκευμένη ταχύτητα:** Πατήστε το διακόπτη δύο θέσεων **3** προς τα επάνω (SET+) ή κάτω (SET-). Η τρέχουσα ταχύτητα κίνησης αποθηκεύεται και διατηρείται από το όχημα (ενεργό σύστημα υποβοήθησης απόστασης DISTRONIC) ή περιορίζεται (μεταβλητός περιοριστής).

ή

- ▶ **Ενεργοποίηση με αποθηκευμένη ταχύτητα κίνησης:** Πατήστε το διακόπτη δύο θέσεων **4** προς τα επάνω (RES).

- i** Πατώντας δύο φορές προς τα επάνω το διακόπτη δύο θέσεων **4**, ενεργοποιείται το ενεργό σύστημα υποβοήθησης απόστασης DISTRONIC ή ο μεταβλητός περιοριστής με τον περιορισμό ταχύτητας που εμφανίζεται στο όργανο πολλαπλών ενδείξεων.

Αποδοχή εμφανιζόμενου περιορισμού ταχύτητας στο ενεργό σύστημα υποβοήθησης απόστασης DISTRONIC ή στον περιοριστή

- ▶ Πατήστε το διακόπτη δύο θέσεων ④ προς τα επάνω (RES).
Ο περιορισμός ταχύτητας που εμφανίζεται στο όργανο πολλαπλών ενδείξεων, υιοθετείται ως αποθηκευμένη ταχύτητα. Το όχημα προσαρμόζει την ταχύτητά του προς το προπορευόμενο όχημα το μέγιστο μέχρι την αποθηκευμένη ταχύτητα.

Εκ νέου εκκίνηση με το ενεργό σύστημα υποβοήθησης απόστασης DISTRONIC

- ▶ Απομακρύνετε το πόδι από το πεντάλ φρένου.
- ▶ Πατήστε το διακόπτη δύο θέσεων ④ προς τα επάνω (RES).

ή

- ▶ Πατήστε το πεντάλ γκαζιού σύντομα και δυνατά.
Οι λειτουργίες του ενεργού συστήματος υποβοήθησης απόστασης DISTRONIC συνεχίζουν να εκτελούνται.

Απενεργοποίηση ενεργού συστήματος υποβοήθησης απόστασης DISTRONIC

- ⚠ **ΠΡΟΕΙΔΟΠΟΙΗΣΗ** Κίνδυνος ατυχήματος λόγω απενεργοποιημένου ενεργού συστήματος υποβοήθησης απόστασης DISTRONIC κατά την αποβίβαση από το κάθισμα οδηγού

Όταν το όχημα φρενάρει μόνο από το ενεργό σύστημα υποβοήθησης απόστασης DISTRONIC ενώ αποβιβάζεστε από το κάθισμα οδηγού, το όχημα ενδέχεται να κυλήσει.

- ▶ Απενεργοποιείτε πάντα το ενεργό σύστημα υποβοήθησης απόστασης DISTRONIC και ασφαλίστε το όχημα για την αποφυγή κύλισης, πριν αποβιβαστείτε από το κάθισμα οδηγού.

- ▶ Πατήστε το διακόπτη δύο θέσεων ④ προς τα κάτω (CNCL).
- ▶ Πατήστε το πεντάλ φρένου.

Αύξηση ή μείωση ταχύτητας

- ▶ Πατήστε το διακόπτη δύο θέσεων ③ προς τα επάνω (SET+) ή προς τα κάτω (SET-).
Η αποθηκευμένη ταχύτητα αυξάνεται ή μειώνεται κατά 1 km/h.

ή

- ▶ Πατήστε το διακόπτη δύο θέσεων ③ προς τα επάνω (SET+)/κάτω (SET-) παρατεταμένα.
Η αποθηκευμένη ταχύτητα αυξάνεται ή μειώνεται σταδιακά κατά 1-km/h.

ή

- ▶ Πατήστε το διακόπτη δύο θέσεων ③ πέρα από το σημείο πίεσης.
Η αποθηκευμένη ταχύτητα αυξάνεται ή μειώνεται κατά 10 km/h.

ή

- ▶ Πατήστε το διακόπτη δύο θέσεων ③ πέρα από το σημείο πίεσης παρατεταμένα.
Η αποθηκευμένη ταχύτητα αυξάνεται ή μειώνεται σταδιακά κατά 10-km/h.

Αύξηση ή μείωση της κανονικής απόστασης από το προπορευόμενο όχημα

- ▶ **Αύξηση κανονικής απόστασης:** Πατήστε το διακόπτη δύο θέσεων ② προς τα κάτω



- ▶ **Μείωση κανονικής απόστασης:** Πατήστε το διακόπτη δύο θέσεων ② προς τα επάνω



Πληροφορίες για το σύστημα υποβοήθησης εκκίνησης σε ανηφόρα

Το σύστημα υποβοήθησης εκκίνησης σε ανηφόρα διατηρεί το όχημα ακινητοποιημένο για μικρό χρονικό διάστημα κατά την εκκίνηση σε ανηφόρα υπό τις ακόλουθες συνθήκες:

- **Οχήματα με μηχανικό κιβώτιο ταχυτήτων:**
Έχει επιλεγεί μια ταχύτητα.
- **Οχήματα με αυτόματο κιβώτιο ταχυτήτων:**
Έχει επιλεγεί η θέση **D** ή **R** στο κιβώτιο ταχυτήτων.
- Το φρένο στάθμευσης είναι απελευθερωμένο.

Με τον τρόπο αυτό, έχετε χρόνο να αλλάξετε τη θέση του ποδιού σας από το πεντάλ φρένου στο πεντάλ γκαζιού, χωρίς να κυλήσει αμέσως το όχημα.

- ⚠ **ΠΡΟΕΙΔΟΠΟΙΗΣΗ** Κίνδυνος ατυχήματος και τραυματισμού λόγω κύλισης του οχήματος

Μετά από λίγο, το σύστημα υποβοήθησης εκκίνησης σε ανηφόρα απενεργοποιείται και

το όχημά σας ενδέχεται να κυλήσει προς τα πίσω.

- ▶ Για αυτόν τον λόγο, μετακινείτε γρήγορα το πόδι σας από το πεντάλ φρένου στο πεντάλ γκαζιού. Μην επιχειρείτε ποτέ να εγκαταλείψετε το όχημα, όταν έχει ακινητοποιηθεί μέσω του συστήματος υποβοήθησης εκκίνησης σε ανηφόρα.

Λειτουργία HOLD

Λειτουργία HOLD

Προϋποθέσεις

- Το σύστημα αναγνώρισης κατειλημμένου καθίσματος οδηγού αναγνώρισε έναν προσοδεδεμένο οδηγό.

Η λειτουργία HOLD διατηρεί το όχημα σταματημένο χωρίς να πρέπει να πατάτε το φρένο, π.χ. κατά την εκκίνηση σε βουνό. Εάν κατά την εκκίνηση πατήσετε γκάζι, το φρενάρισμα δεν πραγματοποιείται και η λειτουργία HOLD απενεργοποιείται.

Όρια συστήματος

- Η ανηφορική κλίση δεν πρέπει να υπερβαίνει το 30 %.

Σύστημα υποβοήθησης στάθμευσης PARKTRONIC

Λειτουργία του συστήματος υποβοήθησης στάθμευσης PARKTRONIC

Το σύστημα υποβοήθησης στάθμευσης PARKTRONIC αποτελεί ένα ηλεκτρονικό σύστημα υποβοήθησης στάθμευσης με υπερήχους. Επιβλέπει την περιοχή γύρω από το όχημα με έξι αισθητήρες στον μπροστινό και έξι αισθητήρες στον πίσω προφυλακτήρα. Το σύστημα υποβοήθησης στάθμευσης PARKTRONIC σας υποδεικνύει την απόσταση ανάμεσα στο όχημα και τυχόν εμπόδια με οπτικά και ηχητικά σήματα.

Το σύστημα υποβοήθησης στάθμευσης PARKTRONIC αποτελεί ένα βοηθητικό μέσο. Δεν μπορεί να υποκαταστήσει την εκ μέρους σας επίβλεψη του περιβάλλοντα χώρου. Την ευθύνη για την ασφάλεια ελιγμών, στάθμευσης και εξόδου από τον χώρο στάθμευσης και εισίς. Να βεβαιώνεστε ότι κατά τη διάρκεια ελιγμών, στάθμευσης και εξόδου από τον χώρο στάθμευσης δεν υπάρχουν, μεταξύ άλλων, άτομα, ζώα ή αντικείμενα στην περιοχή ελιγμών.

Στη βασική ρύθμιση, ακούγεται ένας διακοπτόμενος ήχος από απόσταση περ. 0,4 m σε σχέση με το εμπόδιο. Από απόσταση περ. 0,3 m ακούγεται ένας συνεχής ήχος. Στο σύστημα πολυμέσων μπορείτε να πραγματοποιήσετε την αντίστοιχη ρύθμιση, ώστε οι προειδοποιητικοί ήχοι να μεταδίδονται σε απόσταση μεγαλύτερη από περ. 1 m (→ σελίδα 182).

Ένδειξη συστήματος υποβοήθησης στάθμευσης PARKTRONIC στο σύστημα πολυμέσων

Αν δεν είναι ενεργή η ένδειξη του συστήματος υποβοήθησης στάθμευσης PARKTRONIC στο σύστημα πολυμέσων και αναγνωριστεί ένα εμπόδιο στη διαδρομή, σε ταχύτερη κίνησης έως περ. 10 km/h εμφανίζεται ένα αναδυόμενο παράθυρο του συστήματος υποβοήθησης στάθμευσης PARKTRONIC στο σύστημα πολυμέσων.

Όρια συστήματος

Υπό συγκεκριμένες συνθήκες, το σύστημα υποβοήθησης στάθμευσης PARKTRONIC δεν λαμβάνει υπόψη τα παρακάτω εμπόδια:

- Εμπόδια που βρίσκονται κάτω από την περιοχή αναγνώρισης, π.χ. άνθρωποι, ζώα ή αντικείμενα
- Εμπόδια που βρίσκονται πάνω από την περιοχή αναγνώρισης, π.χ. προεξέχοντα φορτία, προεξοχές ή ράμπες φόρτωσης φορτηγών

Οι αισθητήρες δεν πρέπει να φέρουν ακαθαρσίες, πάγο ή μισολιωμένο χιόνι. Διαφορετικά, δεν λειτουργούν σωστά. Καθαρίζετε τακτικά τους αισθητήρες, χωρίς να τους ξύνετε και να τους καταστρέψετε.

Οχήματα με διάταξη ρυμουλκόμενου: Αφού δημιουργήσετε την ηλεκτρική σύνδεση μεταξύ του οχήματος και του ρυμουλκόμενου, απενεργοποιείται το σύστημα υποβοήθησης στάθμευσης PARKTRONIC για την πίσω ζώνη.

Απενεργοποίηση ή ενεργοποίηση συστήματος υποβοήθησης στάθμευσης PARKTRONIC

- !** **ΟΔΗΓΙΑ** Κίνδυνος ατυχήματος σε περίπτωση αντικειμένων στο άμεσο περιβάλλον

Το σύστημα υποβοήθησης στάθμευσης PARKTRONIC είναι πιθανό να μην αναγνωρίσει συγκεκριμένα αντικείμενα που βρίσκονται στο άμεσο περιβάλλον του οχήματος.

- ▶ Κατά τη στάθμευση ή τους ελιγμούς, προσέχετε ιδιαίτερα τα αντικείμενα που

βρίσκονται κάτω ή πάνω από τους αισθητήρες, π.χ. γλάστρες ή κοσμάδους. Διαφορετικά, ενδέχεται να προκαλέσετε ζημιά στο όχημα ή στα αντικείμενα.

Σύστημα πολυμέσων:

→  ► Settings (Ρυθμίσεις)

► Quick access (Γρήγορη πρόσβαση)

► Επιλέξτε **PARKTRONIC On** (PARKTRONIC ενεργοποιημένο).

Η λειτουργία ενεργοποιείται ή απενεργοποιείται ανάλογα με την προηγούμενη κατάσταση.

ⓘ Κατά την εκκίνηση του οχήματος ενεργοποιείται αυτόματα το σύστημα υποβοήθησης στάθμευσης PARKTRONIC.

Ρύθμιση προειδοποιητικών ήχων του συστήματος υποβοήθησης στάθμευσης PARKTRONIC

Σύστημα πολυμέσων:

→ Settings (Ρυθμίσεις)

► Assistance (Υποβοήθηση)

► Camera & parking (Κάμερα & στάθμευση)

► Set warning tone (Ορισμός προειδοποιητικών ήχων)

Ρύθμιση έντασης προειδοποιητικών ήχων

► Επιλέξτε **Warning tone volume** (Ένταση προειδοποιητικών ήχων).

► Ρυθμίστε μια τιμή.

Ρύθμιση έντασης τόνου προειδοποιητικών ήχων

► Επιλέξτε **Warning tone pitch** (Τόνος προειδοποιητικών ήχων).

► Ρυθμίστε μια τιμή.

Ορισμός χρονικής στιγμής μετάδοσης προειδοποιητικών ήχων

Μπορείτε να επιλέξετε εάν οι προειδοποιητικοί ήχοι του συστήματος υποβοήθησης στάθμευσης PARKTRONIC θα μεταδίδονται όταν η απόσταση από το εμπόδιο είναι ακόμα μεγάλη.

► Επιλέξτε **Warn early all-round** (Προειδοποίηση νωρίς περιμετρικά).

► Ενεργοποιήστε ή απενεργοποιήστε τη λειτουργία.

Ενεργοποίηση ή απενεργοποίηση μείωσης έντασης ήχου

Μπορείτε να ορίσετε εάν στη διάρκεια της μετάδοσης των προειδοποιητικών ήχων του συστήματος υποβοήθησης στάθμευσης PARKTRONIC θα

μειώνεται η ένταση ήχου μιας πηγής μέσω του συστήματος πολυμέσων.

► Επιλέξτε **Audio fadeout during warning tones** (Μείωση έντασης ήχου στη διάρκεια προειδοποιητικών ήχων).

► Ενεργοποιήστε ή απενεργοποιήστε τη λειτουργία.

Κάμερα οπισθοπορείας

Λειτουργία κάμερας οπισθοπορείας

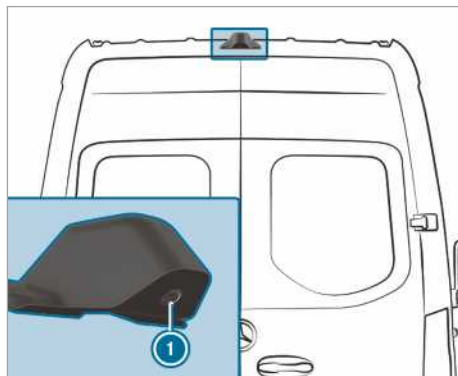

Εάν η λειτουργία ενεργοποιηθεί στο σύστημα πολυμέσων, επιλέγοντας την ταχύτητα οπισθοπορείας εμφανίζεται η εικόνα της κάμερας οπισθοπορείας ❶ στο σύστημα πολυμέσων. Η διαδρομή, η οποία καθορίζεται από την τρέχουσα περιστροφή του τιμονιού, υποδεικνύεται με δυναμικές βοηθητικές γραμμές. Μπορείτε να τις χρησιμοποιείτε για προσανατολισμό και την αποφυγή εμποδίων κατά την οπισθοπορεία.

Εάν πληρούνται οι ακόλουθες προϋποθέσεις, η εικόνα της κάμερας οπισθοπορείας ❶ εμφανίζεται και στο σύστημα πολυμέσων:

- Η ανάφλεξη είναι ενεργοποιημένη.
- Δεν είναι επιλεγμένη η ταχύτητα οπισθοπορείας.
- Οι πίσω περιστρεφόμενες πόρτες ανοίγουν.

Με αυτό τον τρόπο μπορεί να επιτηρείται η περιοχή πίσω από το όχημα.

Αν κλείσουν οι πίσω περιστρεφόμενες πόρτες, η εικόνα της κάμερας οπισθοπορείας απενεργοποιείται μετά από περίπου δέκα δευτερόλεπτα.

Η κάμερα οπισθοπορείας αποτελεί ένα βοηθητικό μέσο. Δεν μπορεί να υποκαταστήσει την εκ μέρους σας επίβλεψη του περιβάλλοντα χώρο.

Την ευθύνη για την ασφάλεια των ελιγμών και της στάθμευσης την έχετε εσείς. Κατά τη διάρκεια των ελιγμών ή της στάθμευσης, να βεβαιώνεστε, μεταξύ άλλων, ότι δεν υπάρχουν άτομα, ζώα ή αντικείμενα στην περιοχή ελιγμών.

Η κάμερα οπισθοπορείας ενδέχεται να εμφανίζει τα εμπόδια με παραμορφωμένη προοπτική, όχι σωστά ή και καθόλου. Η κάμερα οπισθοπορείας δεν μπορεί να εμφανίζει όλα τα αντικείμενα, τα οποία βρίσκονται πολύ κοντά ή κάτω από τον πίσω προφυλακτήρα. Δεν σας προειδοποιεί για τυχόν σύγκρουση, άτομα ή αντικείμενα.

Μπορείτε να επιλέγετε ανάμεσα στις παρακάτω προβολές:

- Κανονική προβολή
- Ευρυγώνια προβολή
- Προβολή ρυμουλκούμενου

Η περιοχή πίσω από το όχημα προβάλλεται —όπως και στον εσωτερικό καθρέφτη— αντικατοπτρικά.

Όρια συστήματος

Η κάμερα οπισθοπορείας λειτουργεί με περιορισμούς ή δεν λειτουργεί καθόλου, μεταξύ άλλων, στις παρακάτω περιπτώσεις:

- Βρέχει πολύ δυνατά, χιονίζει ή έχει ομίχλη.
- Οι συνθήκες φωτισμού δεν είναι καλές, π.χ. στη διάρκεια της νύχτας.
- Ο περιβάλλον χώρος φωτίζεται με ένα φθορίζον φως, στην οθόνη μπορεί να εμφανίζεται ένα τρεμόσβημα.
- Προκύπτει μια γρήγορη μεταβολή της θερμοκρασίας, π.χ. όταν το χειμώνα με κρύο καιρό εισέρχεστε σε ένα θερμαινόμενο γκαράζ.
- Οι θερμοκρασίες περιβάλλοντος είναι πολύ υψηλές.
- Ο φακός της κάμερας είναι καλυμμένος, φέρει ακαθαρσίες ή είναι θαμπός. Λάβετε υπόψη τις οδηγίες σχετικά με τον καθαρισμό της κάμερας οπισθοπορείας (→ σελίδα 331).
- Η κάμερα ή η πίσω πλευρά του οχήματός σας έχει υποστεί ζημιά. Σε αυτήν την περίπτωση, αναθέστε τον έλεγχο της κάμερας, καθώς και της θέσης και της ρύθμισής της σε ένα εξειδικευμένο συνεργείο.

Λόγω πρόσθετων προσαρτημάτων στο πίσω μέρος του οχήματος (π.χ. μιας πόρτας χώρου φόρτωσης), ενδέχεται να περιοριστούν το πεδίο ορατότητας και άλλες λειτουργίες της κάμερας οπισθοπορείας.

i Η αντίθεση της μονάδας οθόνης μπορεί να επηρεαστεί δυσμενώς από την πρόσπτωση ηλιακού φωτός ή άλλες πηγές φωτισμού. Σε αυτές τις περιπτώσεις, να είστε ιδιαίτερα προσεκτικοί.

i Σε περίπτωση σημαντικά περιορισμένης χρηστικότητας της μονάδας οθόνης, π.χ. λόγω σφαλμάτων ρικελ, αναθέστε την επισκευή ή την αντικατάστασή της.

i Αντικείμενα, τα οποία δεν βρίσκονται στο ύψος του εδάφους, εμφανίζονται πολύ πιο απομακρυσμένα, από ό,τι είναι στην πραγματικότητα. Σε αυτά ανήκουν π.χ.:

- Ο προφυλακτήρας ενός από πίσω σταθμευμένου οχήματος
- Η ράβδος έλξης ενός ρυμουλκούμενου
- Η σφαιρική κεφαλή ενός κοτσαδόρου
- Το πίσω μέρος ενός φορτηγού οχήματος
- Ένας λοξός πάσσαλος

Χρησιμοποιείτε τις βοηθητικές γραμμές της εικόνας κάμερας μόνο για τον προσανατολισμό. Μην πλησιάζετε αντικείμενα περισσότερο από την κατώτερη οριζόντια βοηθητική γραμμή. Διαφορετικά, ενδέχεται να προξενήσετε ζημιά στο όχημά σας ή/και στο αντικείμενο.

Οχήματα χωρίς σύστημα υποβοήθησης στάθμευσης PARKTRONIC

Στο σύστημα πολυμέσων είναι διαθέσιμες οι παρακάτω προβολές κάμερας:

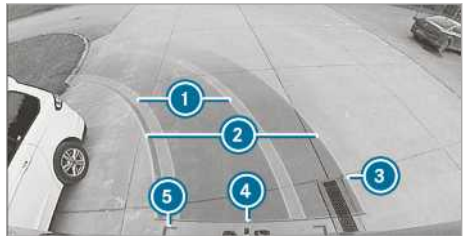

Κανονική προβολή

- 1** Κίτρινη πορεία των ελαστικών με την τρέχουσα περιστροφή του τιμονιού (δυναμική προβολή)
- 2** Κίτρινη βοηθητική γραμμή, πλάτος οχήματος (επιφάνεια που καταλαμβάνει το όχημα) ανάλογα με την τρέχουσα περιστροφή του τιμονιού (δυναμική προβολή)

- ③ Σημάδι σε απόσταση περίπου 1,0 m (Οι πίσω περιστρεφόμενες πόρτες μπορούν ακόμη να ανοίξουν πλήρως.)
- ④ Κόκκινη βοηθητική γραμμή σε απόσταση περίπου 0,3 m από το πίσω τμήμα
- ⑤ Κόκκινες βοηθητικές γραμμές σε απόσταση περίπου 0,2 m από το πίσω τμήμα, πλάτος οχήματος με εξωτερικούς καθρέφτες



Ευρυγώνια προβολή

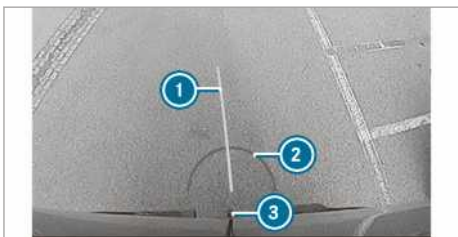

Προβολή ρυμουλκούμενου (αν είναι τοποθετημένη διάταξη ρυμουλκούμενου)

- ① Κίτρινη βοηθητική γραμμή, βοήθεια ευθυγράμμισης
- ② Κόκκινη βοηθητική γραμμή σε απόσταση περίπου 0,3 m από τη σφαιρική κεφαλή της διάταξης ρυμουλκούμενου
- ③ Σφαιρική κεφαλή της διάταξης ρυμουλκούμενου

Οχήματα με σύστημα υποβοήθησης στάθμευσης PARKTRONIC

Στο σύστημα πολυμέσων είναι διαθέσιμες οι παρακάτω προβολές κάμερας:

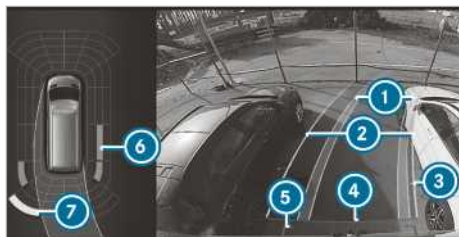

Κανονική προβολή

- ① Κίτρινη πορεία των ελαστικών με την τρέχουσα περιστροφή του τιμονιού (δυναμική προβολή)
- ② Κίτρινη βοηθητική γραμμή, πλάτος οχήματος (επιφάνεια που καταλαμβάνει το όχημα) ανάλογα με την τρέχουσα περιστροφή του τιμονιού (δυναμική προβολή)
- ③ Σημάδι σε απόσταση περίπου 1,0 m (Οι πίσω περιστρεφόμενες πόρτες μπορούν ακόμη να ανοίξουν πλήρως.)
- ④ Κόκκινη βοηθητική γραμμή σε απόσταση περίπου 0,3 m από το πίσω τμήμα
- ⑤ Κόκκινες βοηθητικές γραμμές σε απόσταση περίπου 0,2 m από το πίσω τμήμα, πλάτος οχήματος με εξωτερικούς καθρέφτες
- ⑥ Πορτοκαλί ένδειξη προειδοποίησης του συστήματος υποβοήθησης στάθμευσης PARKTRONIC: εμπόδια σε μέση απόσταση (μεταξύ περ. 0,4 m και 0,6 m)
- ⑦ Κίτρινη ένδειξη προειδοποίησης του συστήματος υποβοήθησης στάθμευσης PARKTRONIC: εμπόδια σε απόσταση μεταξύ περ. 0,6 m και 1,0 m

① Όταν η απόσταση από το εμπόδιο είναι μικρότερη από περ. 0,4 m, η ένδειξη προειδοποίησης του συστήματος υποβοήθησης στάθμευσης PARKTRONIC γίνεται κόκκινη.

② Αν παρουσιαστεί ολική βλάβη στο σύστημα, τα εξωτερικά τμήματα της ένδειξης προειδοποίησης προβάλλονται με κόκκινο χρώμα.

Αν παρουσιαστεί βλάβη στο σύστημα πίσω, η προβολή των τμημάτων της ένδειξης αλλάζει ως εξής:

- Κατά την οπισθοπορεία, τα πίσω τμήματα προβάλλονται με κόκκινο χρώμα.
- Κατά την εμπροσθοπορεία, τα πίσω τμήματα αποκρύπτονται.

Όταν είναι απενεργοποιημένο το σύστημα υποβοήθησης στάθμευσης PARKTRONIC, δεν εμφανίζεται η ένδειξη προειδοποίησης.



Ευρυγώνια προβολή

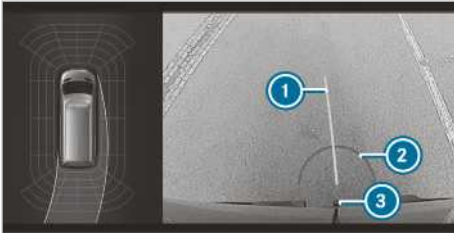

Προβολή ρυμουλκούμενου (αν είναι τοποθετημένη διάταξη ρυμουλκούμενου)

- ① Κίτρινη βοηθητική γραμμή, βοήθεια ευθυγράμμισης
- ② Κόκκινη βοηθητική γραμμή σε απόσταση περίπου 0,3 m από τη σφαιρική κεφαλή της διάταξης ρυμουλκούμενου
- ③ Σφαιρική κεφαλή της διάταξης ρυμουλκούμενου

Κάμερα 360°

Λειτουργία της κάμερας 360°

Η κάμερα 360° είναι ένα σύστημα που αποτελείται από τέσσερις κάμερες. Οι κάμερες καταγράφουν τον άμεσο περιβάλλοντα χώρο του οχήματος. Το σύστημα σάς υποστηρίζει π.χ. κατά τη στάθμευση ή σε εξόδους με κακή ορατότητα.

Η κάμερα 360° αποτελεί ένα βοηθητικό μέσο. Δεν μπορεί να υποκαταστήσει την εκ μέρους σας επίβλεψη του περιβάλλοντα χώρου. Την ευθύνη για την ασφάλεια των ελιγμών και της στάθμευσης την έχετε εσείς. Κατά τη διάρκεια των ελιγμών ή της στάθμευσης, να βεβαιώνεστε, μεταξύ άλλων, ότι δεν υπάρχουν άτομα, ζώα ή αντικείμενα στην περιοχή ελιγμών.

Το σύστημα αξιολογεί τις εικόνες από τις παρακάτω κάμερες:

- Κάμερα οπισθοπορείας
- Μπροστινή κάμερα

- Δύο πλαϊνές κάμερες στους εξωτερικούς καθρέφτες

Προβολές κάμερας 360°

Μπορείτε να επιλέξετε ανάμεσα σε διάφορες προβολές:

Top View

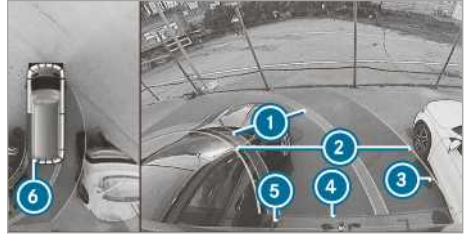

- ① Κίτρινη πορεία των ελαστικών με την τρέχουσα περιστροφή του τιμονιού (δυναμική προβολή)
- ② Κίτρινη βοηθητική γραμμή, πλάτος οχήματος (επιφάνεια που καταλαμβάνει το όχημα) ανάλογα με την τρέχουσα περιστροφή του τιμονιού (δυναμική προβολή)
- ③ Σημάδι σε απόσταση περίπου 1,0 m (Οι πίσω περιστρεφόμενες πόρτες μπορούν ακόμη να ανοίξουν πλήρως.)
- ④ Κόκκινη βοηθητική γραμμή σε απόσταση περίπου 0,3 m από το πίσω τμήμα
- ⑤ Κόκκινες βοηθητικές γραμμές σε απόσταση περίπου 0,2 m από το πίσω τμήμα, πλάτος οχήματος με εξωτερικούς καθρέφτες
- ⑥ Κόκκινη ένδειξη προειδοποίησης του συστήματος υποβοήθησης στάθμευσης PARKTRONIC: Εμπόδια σε απόσταση περ. 0,4 m ή μικρότερη

Αν το σύστημα υποβοήθησης στάθμευσης PARKTRONIC είναι διαθέσιμο αλλά δεν αναγνωρίζει αντικείμενα, τα τμήματα της ένδειξης προειδοποίησης προβάλλονται με γκρι χρώμα.

- ① Αν παρουσιαστεί ολική βλάβη στο σύστημα, τα τμήματα της ένδειξης προειδοποίησης προβάλλονται με κόκκινο χρώμα.

Αν παρουσιαστεί βλάβη στο σύστημα πίσω, η προβολή των τμημάτων της ένδειξης αλλάζει ως εξής:

- Κατά την οπισθοπορεία, τα πίσω τμήματα προβάλλονται με κόκκινο χρώμα.
- Κατά την εμπροσθοπορεία, τα πίσω τμήματα αποκρύπτονται.

Όταν είναι απενεργοποιημένο το σύστημα υποβοήθησης στάθμευσης PARKTRONIC, δεν εμφανίζεται η ένδειξη προειδοποίησης.

Βοηθητικές γραμμές

- ❶ Οι βοηθητικές γραμμές στην οθόνη του συστήματος πολυμέσων εμφανίζουν τις αποστάσεις από το όχημά σας. Οι αποστάσεις ισχύουν μόνο στο ύψος του οδοστρώματος. Στη λειτουργία ρυμουλκούμενου, οι βοηθητικές γραμμές προβάλλονται στο ύψος της διάταξης ρυμουλκούμενου.

Προβολή ρυμουλκούμενου (αν είναι τοποθετημένη διάταξη ρυμουλκούμενου)



Προβολή ρυμουλκούμενου (αν είναι τοποθετημένη διάταξη ρυμουλκούμενου)

- ❶ Κίτρινη βοηθητική γραμμή, βοήθεια ευθυγράμμισης
- ❷ Κόκκινη βοηθητική γραμμή σε απόσταση περίπου 0,3 m από τη σφαιρική κεφαλή της διάταξης ρυμουλκούμενου
- ❸ Σφαιρική κεφαλή της διάταξης ρυμουλκούμενου

Πλαϊνή προβολή των καμερών καθρεφτών

Σε αυτήν την προβολή προβάλλονται οι πλευρές του οχήματος.

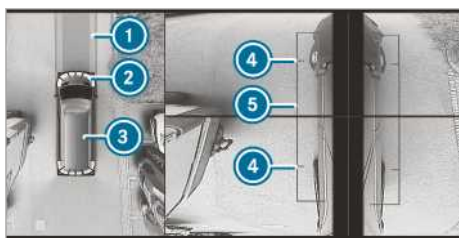

- ❶ Πορεία με την τρέχουσα περιστροφή του τιμονιού
- ❷ Κίτρινη ένδειξη προειδοποίησης του συστήματος υποβοήθησης στάθμευσης PARKTRONIC: Εμπόδια σε απόσταση περ. 1,0 m ή μικρότερη

- ❸ Το όχημά σας από επάνω
- ❹ Σημάδι των σημείων επαφής των τροχών
- ❺ Βοηθητική γραμμή των εξωτερικών διαστάσεων του οχήματος με ανοιχτούς εξωτερικούς καθρέφτες

Αν μειωθεί η απόσταση από το εμπόδιο, αλλάζει το χρώμα της ένδειξης προειδοποίησης ❷.

Βλάβη συστήματος

Αν δεν είναι διασφαλισμένη η ετοιμότητα λειτουργίας, εμφανίζεται στο σύστημα πολυμέσων η ακόλουθη ένδειξη:



Όρια συστήματος

Η κάμερα 360° λειτουργεί με περιορισμούς ή δεν λειτουργεί καθόλου, μεταξύ άλλων, στις παρακάτω περιπτώσεις:

- Οι μπροστινές πόρτες είναι ανοιχτές.
- Οι πλαϊνοί καθρέφτες κλείνουν.
- Βρέχει πολύ δυνατά, χιονίζει ή έχει ομίχλη.
- Οι συνθήκες φωτισμού δεν είναι καλές, π.χ. στη διάρκεια της νύχτας.
- Ο περιβάλλον χώρος φωτίζεται με ένα φθορίζον φως, στην οθόνη μπορεί να εμφανίζεται ένα τρεμόσβημα.
- Προκύπτει μια γρήγορη μεταβολή της θερμοκρασίας, π.χ. όταν το χειμώνα με κρύο καιρό εισέρχεστε σε ένα θερμαινόμενο γκαράζ.
- Οι θερμοκρασίες περιβάλλοντος είναι πολύ υψηλές.
- Ο φακός της κάμερας είναι καλυμμένος, φέρει ακαθαρσίες ή είναι θαμπός.
- Οι κάμερες ή τα σημεία του οχήματος στα οποία είναι τοποθετημένες οι κάμερες έχουν υποστεί ζημιά. Σε αυτήν την περίπτωση, αναθέστε τον έλεγχο των καμερών, καθώς και της θέσης και της ρύθμισής τους σε ένα εξειδικευμένο συνεργείο.

Μην χρησιμοποιείτε την κάμερα 360° σε αυτές τις περιπτώσεις. Ενδέχεται να τραυματίσετε

άλλους κατά τη στάθμευση ή να συγκρουστείτε με αντικείμενα.

Για τεχνικούς λόγους, σε οχήματα με σύστημα ανάρτησης τροχών ρυθμιζόμενου ύψους ή σε οχήματα με μεγάλο φορτίο, αφήνοντας τη ρύθμιση κανονικού ύψους του οχήματος, ενδέχεται να παρατηρηθούν ανακριβείς στην προβολή των βοηθητικών γραμμών και των καταγεγραμμένων εικόνων.

Λόγω πρόσθετων προσαρτημάτων οχήματος (π.χ. μιας πόρτας χώρου φόρτωσης), ενδέχεται να περιοριστούν το πεδίο ορατότητας και περαιτέρω λειτουργίες του συστήματος κάμερας.

- ❶ Η αντίθεση της οθόνης μπορεί ξαφνικά να επηρεαστεί δυσμενώς από την πρόσπτωση ηλιακού φωτός ή άλλες πηγές φωτισμού, π.χ. κατά την έξοδο από γκαράζ. Σε αυτές τις περιπτώσεις, να είστε ιδιαίτερα προσεκτικοί.
- ❷ Σε περίπτωση σημαντικά περιορισμένης χρηστικότητας της μονάδας οθόνης, π.χ. λόγω σφαλμάτων ρίξει, αναθεστέ την επισκευή ή την αντικατάστασή της.

Εάν πληρούνται οι ακόλουθες προϋποθέσεις, η εικόνα της κάμερας 360° εμφανίζεται αυτόματα στο σύστημα πολυμέσων:

- Η ανάφλεξη είναι ενεργοποιημένη.
- Οι πίσω περιστρεφόμενες πόρτες ανοίγουν.

Με αυτό τον τρόπο μπορεί να επιτηρείται η περιοχή πίσω από το όχημα.

Αν κλείσουν οι πίσω περιστρεφόμενες πόρτες, η εικόνα της κάμερας οπισθοπορείας απενεργοποιείται μετά από περίπου δέκα δευτερόλεπτα.

Λάβετε υπόψη τις οδηγίες για τον καθαρισμό της κάμερας 360° (→ σελίδα 331).

Επιλογή προβολής της κάμερας 360°

Προϋποθέσεις

- Είναι ενεργοποιημένη η λειτουργία **Auto reversing camera** (Αυτόματη κάμερα οπισθοπορείας) στο σύστημα πολυμέσων (→ σελίδα 187).

- ▶ Επιλέξτε την ταχύτητα οπισθοπορείας.
- ▶ Επιλέξτε την επιθυμητή προβολή στο σύστημα πολυμέσων.

Ενεργοποίηση/απενεργοποίηση αυτόματης λειτουργίας της κάμερας οπισθοπορείας

Η κάμερα οπισθοπορείας αποτελεί ένα βοηθητικό μέσο. Δεν μπορεί να υποκαταστήσει την προσοχή σας για τον περιβάλλοντα χώρο. Την ευθύνη για ασφαλείς ελιγμούς, τη στάθμευση και την έξοδο

από έναν χώρο στάθμευσης τη φέρετε πάντα εσείς. Να βεβαιώνεστε ότι δεν βρίσκονται, μεταξύ άλλων, άνθρωποι, ζώα ή αντικείμενα στη διαδρομή σας. Λαμβάνετε υπόψη τον περιβάλλοντα χώρο και να βρίσκεστε πάντα σε ετοιμότητα πέδησης.

Σύστημα πολυμέσων:

-  **Settings** (Ρυθμίσεις)
- ▶ **Assistance** (Υποβοήθηση)
- ▶ **Camera & parking** (Κάμερα και στάθμευση)
- ▶ Ενεργοποιήστε ή απενεργοποιήστε το στοιχείο **Auto reversing camera** (Αυτόματη κάμερα οπισθοπορείας).

Ενεργοποίηση/απενεργοποίηση υποστήριξης ελιγμών

Σύστημα πολυμέσων:

-  **Settings** (Settings (Ρυθμίσεις))
- ▶ **Assistance** (Υποβοήθηση)
- ▶ **Camera & parking** (Κάμερα & στάθμευση)
- ▶ Ενεργοποιήστε ή απενεργοποιήστε τη λειτουργία **Manoeuvring assist**. (Υποστήριξη ελιγμών).
- ❶ Όταν είναι ενεργοποιημένη η υποστήριξη ελιγμών, είναι ενεργές οι εξής λειτουργίες:
 - Drive Away Assist (→ σελίδα 192)
 - Rear Cross Traffic Alert (→ σελίδα 193)

ATTENTION ASSIST

Λειτουργία του ATTENTION ASSIST

Το ATTENTION ASSIST μπορεί να σας υποστηρίξει σε μεγάλες, μονότονες διαδρομές, π.χ. σε αυτοκινητόδρομους και κύριες υπεραστικές αρτηρίες. Εάν το ATTENTION ASSIST διακρίνει σημάδια κόπωσης ή αυξημένη απροσεξία του οδηγού, προτίνει ένα διάλειμμα.

Το ATTENTION ASSIST αποτελεί μόνο ένα βοηθητικό μέσο. Δεν μπορεί να διακρίνει πάντα εγκαίρως την κόπωση και την αυξημένη απροσεξία. Το σύστημα δεν μπορεί να υποκαταστήσει έναν ξεκούραστο και προσεκτικό οδηγό. Σε μεγαλύτερες διαδρομές να κάνετε τακτικά και εγκαίρως διαλείμματα, στα οποία μπορείτε να ξεκουραστείτε επαρκώς.

Μπορείτε να επιλέξετε μεταξύ δύο ρυθμίσεων:

- **Στάνταρ:** Κανονική ευαισθησία του συστήματος
- **Ευαίσθητο:** Μεγαλύτερη ευαισθησία του συστήματος. Ο οδηγός ειδοποιείται νωρίτερα και το επίπεδο προσοχής (Attention Level) που καταγράφει το σύστημα, προσαρμόζεται ανάλογα.

Όταν αναγνωριστεί κόπωση ή αυξημένη μείωση της προσοχής, εμφανίζεται στη μονάδα οθόνης οργάνων η προειδοποίηση: **ATTENTION ASSIST: Take a break!** (ATTENTION ASSIST: Κάντε διάλειμμα!). Μπορείτε να επιβεβαιώσετε το μήνυμα και να προγραμματίσετε ένα διάλειμμα, εάν απαιτείται. Εάν δεν κάνετε διάλειμμα και το ATTENTION ASSIST συνεχίζει να διαπιστώνει αυξημένη απροσεξία, θα ειδοποιηθείτε εκ νέου το νωρίτερο μετά από 15 λεπτά.

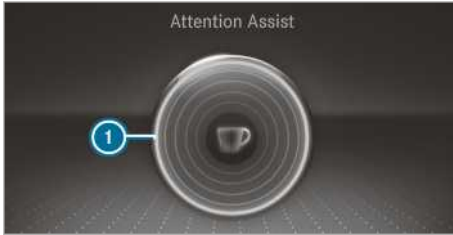

Μονάδα οθόνης οργάνων (έγχρωμη οθόνη)

Στο μενού Assistance (Υποβοήθηση) του υπολογιστή του οχήματος μπορούν να εμφανιστούν οι παρακάτω πληροφορίες κατάστασης για το ATTENTION ASSIST:

- Η διάρκεια της διαδρομής από το τελευταίο διάλειμμα
- Το επίπεδο προσοχής που κατέγραψε το ATTENTION ASSIST:
 - Όσο πιο γεμάτος είναι ο κύκλος, τόσο υψηλότερο είναι το επίπεδο προσοχής που έχει καταγραφεί.
 - Όσο μειώνεται η προσοχή, αδειάζει ο κύκλος στο κέντρο της ένδειξης από έξω προς τα μέσα.

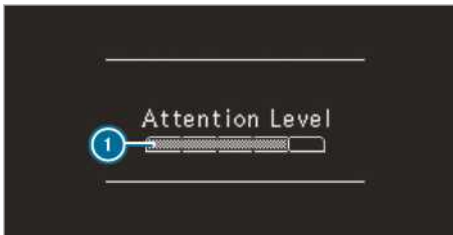

Μονάδα οθόνης οργάνων (ασπρόμαυρη μονάδα οθόνης)

Στο μενού Assistance (Υποβοήθηση) του υπολογιστή του οχήματος μπορούν να εμφανιστούν οι παρακάτω πληροφορίες κατάστασης για το ATTENTION ASSIST:

- Η διάρκεια της διαδρομής από το τελευταίο διάλειμμα
- Το επίπεδο προσοχής που κατέγραψε το ATTENTION ASSIST:
 - Όσο πιο γεμάτη είναι η μπάρα, τόσο υψηλότερο είναι το επίπεδο προσοχής που έχει καταγραφεί.
 - Όσο μειώνεται η προσοχή, αδειάζει η μπάρα.

Εάν το ATTENTION ASSIST δεν μπορεί να υπολογίσει επίπεδο προσοχής (Attention Level) και δεν μπορεί να εκδοθεί προειδοποίηση, εμφανίζεται το μήνυμα **Attention level** (Attention level).

Εάν η μονάδα οθόνης οργάνων εμφανίσει προειδοποίηση, προτείνεται στο σύστημα πολυμέσων η αναζήτηση χώρου ανάπαυσης στην εθνική οδό. Μπορείτε να επιλέξετε χώρο ανάπαυσης στην εθνική οδό και να εκκινήσετε την πλοήγηση προς αυτήν την κατεύθυνση. Τη συγκεκριμένη λειτουργία μπορείτε να την ενεργοποιήσετε ή να την απενεργοποιήσετε στο σύστημα πολυμέσων.

Εάν το σύστημα ATTENTION ASSIST είναι απενεργοποιημένο, το γράφημα συστήματος υποβοήθησης στη μονάδα οθόνης οργάνων εμφανίζει με τον κινητήρα σε λειτουργία το σύμβολο . Με την επανεκκίνηση του κινητήρα ενεργοποιείται αυτόματα το ATTENTION ASSIST. Το τελευταίο επιλεγμένο επίπεδο ευαισθησίας παραμένει αποθηκευμένο.

Όρια συστήματος

Το ATTENTION ASSIST είναι ενεργό σε εύρος ταχύτητας μεταξύ 60 km/h και 200 km/h.

Το ATTENTION ASSIST λειτουργεί με περιορισμούς στις ακόλουθες καταστάσεις και η προειδοποίηση εμφανίζεται με καθυστέρηση ή καθόλου:

- Η διάρκεια διαδρομής είναι μικρότερη από περ. 30 λεπτά.
- Η κατάσταση του οδοστρώματος είναι κακή (έντονες καμπύλες του εδάφους, λακκούβες).
- Το όχημα εκτίθεται σε ισχυρό πλευρικό άνεμο.
- Έχετε σπορ τρόπο οδήγησης (μεγάλες ταχύτητες σε στροφές ή έντονες επιταχύνσεις).
- Η ρύθμιση της ώρας είναι λάθος.

- Αντιμετωπίζετε καταστάσεις οδήγησης με μεγάλη ενεργητικότητα, με συχνές αλλαγές λωρίδας κυκλοφορίας και ταχύτητας.

Στις ακόλουθες περιπτώσεις διαγράφεται η αξιολόγηση κόπωσης και προσοχής από το ATTENTION ASSIST και ξεκινάει εκ νέου όταν συνεχίσετε τη διαδρομή:

- Σβήνετε τον κινητήρα.
- Βγάζετε τη ζώνη ασφαλείας και ανοίγετε την πόρτα οδηγού (π.χ. αλλαγή οδηγού ή διάλειμμα).

Ρύθμιση ATTENTION ASSIST

Σύστημα πολυμέσων:

- ➔  ➔ **Settings** (Settings (Ρυθμίσεις))
- ➔ **Assistance** (Υποβοήθηση)
- ➔ **Attention Assist** (Attention Assist)

Δυνατότητες ρύθμισης

- ▶ Επιλέξτε το στοιχείο **Standard** (Κανονικό), **Sensitive** (Ευαίσθητο) ή **Off** (Απενεργοποίηση).

Πρόταση σταθμού εξυπηρέτησης αυτοκινητιστών

- ▶ Επιλέξτε το στοιχείο **Suggest rest area** (Πρόταση σταθμού εξυπηρέτησης αυτοκινητιστών).
- ▶ Ενεργοποιήστε ή απενεργοποιήστε τη λειτουργία.
- ▶ Αν το ATTENTION ASSIST αναγνωρίσει κόπωση ή αυξανόμενη απροσεξία, προτείνει στον οδηγό έναν από τους πλησιέστερους σταθμούς εξυπηρέτησης αυτοκινητιστών.
- ▶ Επιλογή προτεινόμενου σταθμού εξυπηρέτησης αυτοκινητιστών.
Θα πλοηγηθείτε στον επιλεγμένο σταθμό εξυπηρέτησης αυτοκινητιστών.

Σύστημα υποβοήθησης σημάτων κυκλοφορίας

Λειτουργία του συστήματος υποβοήθησης σημάτων κυκλοφορίας



Το σύστημα υποβοήθησης σημάτων κυκλοφορίας καταγράφει τα σήματα κυκλοφορίας με μια κάμερα πολλαπλών λειτουργιών . Σας υποστηρίζει υποδεικνυόντάς σας στο όργανο πολλαπλών ενδείξεων τους περιορισμούς ταχύτητας και τις απαγορεύσεις προσπέρασης που αναγνώρισε.

Καθότι το σύστημα υποβοήθησης σημάτων κυκλοφορίας συλλέγει επίσης τα αποθηκευμένα δεδομένα στο σύστημα πλοήγησης, η ένδειξη μπορεί να ενημερωθεί και χωρίς να αναγνωριστεί κάποιο σήμα κυκλοφορίας:

- Εάν γίνει αλλαγή δρόμου, π.χ σε είσοδο ή έξοδο αυτοκινητόδρομου
- Εάν περάσετε από κάποιο τοπικό σύνορο, που είναι καταγεγραμμένο στον ψηφιακό χάρτη

Εάν το σύστημα εντοπίσει ότι οδηγείτε αντίθετα στην προδιαγεγραμμένη κατεύθυνση πορείας σε κάποιο τμήμα του δρόμου, ενεργοποιείται μια ειδοποίηση.

Σήματα κυκλοφορίας με περιορισμό μέσω πρόσθετου σήματος (π.χ. σε περίπτωση υγρασίας) εντοπίζονται επίσης από την κάμερα.

Ειδοποίηση σε περίπτωση υπέρβασης της επιτρεπόμενης τελικής ταχύτητας

Το σύστημα μπορεί να σας ειδοποιήσει, εάν έχετε υπερβεί κατά λάθος την επιτρεπόμενη τελική ταχύτητα. Για το σκοπό αυτό μπορείτε να ρυθμίσετε στο σύστημα πολυμέσων κατά πόσο επιτρέπεται να υπερβαίνετε την επιτρεπόμενη τελική ταχύτητα μέχρι να ακολουθήσει ειδοποίηση. Μπορείτε να ρυθμίσετε εάν η ειδοποίηση θα είναι μόνο οπτική ή θα είναι και ακουστική.

Ένδειξη στη μονάδα οθόνης οργάνων

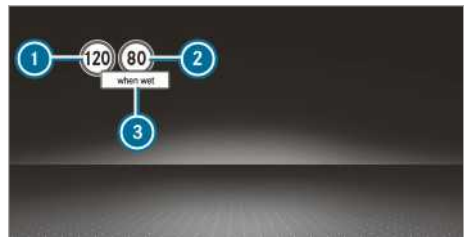

Μονάδα οθόνης οργάνων (έγχρωμη οθόνη)

- ① Επιτρεπόμενη ταχύτητα
- ② Επιτρεπόμενη ταχύτητα σε περίπτωση περιορισμού
- ③ Πρόσθετο σήμα με περιορισμό

- ① Εμφανίζεται πάντα μόνο ένα από τα σήματα κυκλοφορίας ① ή ② στη μονάδα οθόνης οργάνων, εάν απαιτείται με πρόσθετο σήμα ③. Εάν αναγνωριστούν ταυτόχρονα δύο έγκυρα σήματα κυκλοφορίας, εμφανίζεται στη μονάδα οθόνης οργάνων ένα σήμα πρόσθεσης δίπλα από το σήμα κυκλοφορίας ως υπόδειξη ότι στο σύστημα πλοήγησης εμφανίζονται και τα δύο σήματα κυκλοφορίας.

Καθότι το σύστημα υποβοήθησης σημάτων κυκλοφορίας συλλέγει επίσης τα αποθηκευμένα δεδομένα στο σύστημα πλοήγησης, η ένδειξη μπορεί να ενημερωθεί και χωρίς να αναγνωριστεί κάποιο σήμα κυκλοφορίας:

- Εάν γίνει αλλαγή δρόμου, π.χ σε είσοδο ή έξοδο αυτοκινητόδρομου
- Εάν περάσετε από κάποιο τοπικό σύνορο, που είναι καταγεγραμμένο στον ψηφιακό χάρτη

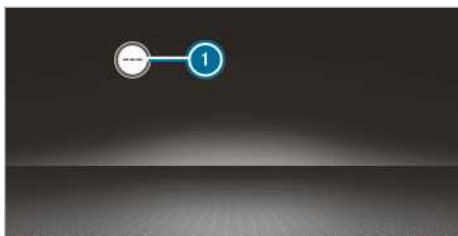

Το σύστημα υποβοήθησης σημάτων κυκλοφορίας δεν διατίθεται σε όλες τις χώρες. Εάν δεν είναι διαθέσιμο, εμφανίζεται η ένδειξη ① στο ταχύμετρο.

Όρια συστήματος

Το σύστημα μπορεί να επηρεαστεί αρνητικά ή να μην λειτουργήσει στις ακόλουθες καταστάσεις:

- Η λειτουργία του συστήματος επηρεάζεται από την κακή ορατότητα, π.χ. σε περίπτωση ανεπαρκούς φωτισμού του οδοστρώματος, σε συνθήκες σκίασης που εναλλάσσονται γρήγορα, σε περίπτωση βροχής, χιονιού, ομίχλης ή εκτοξευόμενου νερού από διερχόμενα οχήματα.
- Η λειτουργία του συστήματος επηρεάζεται αρνητικά από το θάμπωμα, π.χ. λόγω αντίθετης κυκλοφορίας, άμεσης ηλιακής ακτινοβολίας ή σε περίπτωση αντανακλάσεων.
- Η λειτουργία του συστήματος επηρεάζεται από ακαθαρσίες στο μπροστινό παρμπρίζ στην περιοχή της κάμερας πολλαπλών λειτουργιών ή εάν η κάμερα είναι θολωμένη, φθαρμένη ή καλυμμένη.

- Τα σήματα κυκλοφορίας δεν εντοπίζονται εύκολα, π.χ. λόγω ακαθαρσιών, επικάλυψης, χιονιού ή ανεπαρκούς φωτισμού.
- Οι πληροφορίες στον ψηφιακό οδικό χάρτη του συστήματος πλοήγησης περιέχουν λάθη ή δεν είναι ενημερωμένες.
- Η λειτουργία του συστήματος επηρεάζεται σε περίπτωση σηματοδότησης με πολλαπλές σημασίες, π.χ. σήματα κυκλοφορίας σε εργοτάξια ή γεινιιάζουσες λωρίδες κυκλοφορίας.

Ρύθμιση συστήματος υποβοήθησης σημάτων κυκλοφορίας

Σύστημα πολυμέσων:

- ➔ ➔ **Settings** (Settings (Ρυθμίσεις))
- ➔ **Assistance** (Υποβοήθηση)
- ➔ **Traffic Sign Assist** (Σύστημα υποβοήθησης σημάτων κυκλοφορίας)

Εμφάνιση αναγνωρισμένων σημάτων κυκλοφορίας στην οθόνη μέσων

- ➔ Επιλέξτε το στοιχείο **Display in head unit** (Εμφάνιση στην κεντρική μονάδα).
- ➔ Ενεργοποιήστε ή απενεργοποιήστε τη λειτουργία.

Ρύθμιση είδους προειδοποίησης

- ➔ Επιλέξτε το στοιχείο **Visual & audible** (Οπτική και ηχητική), **Visual** (Οπτική) ή **None** (Χωρίς).

Ρύθμιση οριακής τιμής προειδοποίησης

Η τιμή αυτή ορίζει την υπέρβαση ταχύτητας κίνησης από την οποία θα μεταδίδεται η προειδοποίηση.

- ➔ Επιλέξτε το στοιχείο **Warning threshold** (Όριο προειδοποίησης).
- ➔ Ρυθμίστε μια ταχύτητα κίνησης.

Σύστημα υποβοήθησης νεκρής γωνίας ορατότητας

Λειτουργία του συστήματος υποβοήθησης νεκρής γωνίας ορατότητας με προειδοποίηση αποβίβασης

Το σύστημα υποβοήθησης νεκρής γωνίας ορατότητας επιτρέπει με δύο πλευρικούς αισθητήρες ραντάρ με φορά προς τα πίσω την περιοχή που βρίσκεται ακριβώς δίπλα και πλευρικά πίσω από το όχημα.

▲ ΠΡΟΕΙΔΟΠΟΙΗΣΗ Κίνδυνος ατυχήματος παρά το σύστημα υποβοήθησης νεκρής γωνίας ορατότητας

Το σύστημα υποβοήθησης νεκρής γωνίας ορατότητας δεν αντιδρά σε ακίνητα αντικείμενα ούτε σε οχήματα που πλησιάζουν με μεγάλη διαφορά ταχύτητας κίνησης και προσπερνούν το όχημα.

Ως αποτέλεσμα, το σύστημα υποβοήθησης νεκρής γωνίας ορατότητας δεν μπορεί να μεταδώσει προειδοποίηση σε αυτήν την περίπτωση.

- ▶ Παρατηρείτε πάντα με προσοχή την κατάσταση της κυκλοφορίας και κρατάτε επαρκή πλευρική απόσταση ασφαλείας.

Το σύστημα υποβοήθησης νεκρής γωνίας ορατότητας αποτελεί ένα βοηθητικό μέσο. Ενδέχεται να μην αναγνωρίσει όλα τα οχήματα και δεν μπορεί να υποκαταστήσει την προσοχή σας. Τηρείτε πάντα επαρκή πλευρική απόσταση από άλλους χρήστες του δρόμου και από εμπόδια. Εάν, από ταχύτητα κίνησης περίπου 12 km/h, αναγνωρίσει ένα όχημα και αμέσως μετά κινηθεί στην περιοχή επιτήρησης δίπλα στο όχημά σας, η προειδοποιητική λυχνία στον εξωτερικό καθρέφτη ανάβει με κόκκινο χρώμα.

- ⓘ Σε περίπτωση συνδεδεμένου ρυμουλκούμενου μπορεί να περιοριστεί το οπτικό πεδίο του αισθητήρα ραντάρ, γεγονός που καθιστά πιθανή την περιορισμένη επιτήρηση. Παρατηρείτε πάντα με προσοχή την κατάσταση της κυκλοφορίας και κρατάτε επαρκή πλευρική απόσταση ασφαλείας.

Εάν υπάρχει όχημα με μικρή απόσταση ασφαλείας πλευρικά στην περιοχή επιτήρησης και ενεργοποιήσετε τα φλας προς την αντίστοιχη κατεύθυνση, ακούγεται ένας προειδοποιητικός ήχος. Η κόκκινη προειδοποιητική λυχνία στον εξωτερικό καθρέφτη αναβοσβήνει. Εάν παραμείνουν ενεργοποιημένα τα φλας, όλα τα υπόλοιπα αναγνωρισμένα οχήματα επισημαίνονται μόνο με αναβοσβήσιμο της κόκκινης προειδοποιητικής λυχνίας. Εάν προσπεράσετε κάποιο όχημα γρήγορα, δεν παρατηρείται προειδοποίηση.

Προειδοποίηση αποβίβασης

Η προειδοποίηση αποβίβασης αποτελεί μια πρόσθετη λειτουργία του συστήματος υποβοήθησης νεκρής γωνίας ορατότητας και προειδοποιεί τους επιβάτες κατά την αποβίβασή τους από το όχημα για οχήματα που πλησιάζουν.

▲ ΠΡΟΕΙΔΟΠΟΙΗΣΗ Κίνδυνος ατυχήματος παρά την προειδοποίηση αποβίβασης

Η προειδοποίηση αποβίβασης δεν αντιδρά σε ακίνητα αντικείμενα ούτε σε οχήματα που πλησιάζουν με μεγάλη διαφορά ταχύτητας κίνησης.

Για αυτό το λόγο, η προειδοποίηση αποβίβασης δεν μπορεί να προειδοποιήσει σε αυτές τις καταστάσεις.

- ▶ Κατά το άνοιγμα των θυρών παρατηρείτε πάντα με προσοχή την κατάσταση της κυκλοφορίας και προσέχετε για επαρκή ελεύθερο χώρο.

- ⓘ Η προειδοποίηση αποβίβασης δεν είναι διαθέσιμη για συρόμενες και πίσω πόρτες.

Επισκόπηση

Σε περίπτωση ακινητοποιημένου οχήματος αναγνωρίζονται αντικείμενα από πίσω στην περιοχική επιτήρησης.	Ένδειξη στον εξωτερικό καθρέφτη
Σε περίπτωση ακινητοποιημένου οχήματος ανοίγει μια πόρτα από την αντίστοιχη πλευρά του οχήματος. Αναγνωρίζεται κάποιο αντικείμενο με μικρή απόσταση ασφαλείας στην περιοχή επιτήρησης.	Οπτική και ηχητική προειδοποίηση

- ⓘ Αυτή η πρόσθετη λειτουργία διατίθεται μόνο με ενεργοποιημένο σύστημα υποβοήθησης νεκρής γωνίας ορατότητας και για έως τρία λεπτά μετά την απενεργοποίηση της ανάφλεξης. Το τέλος της διαθεσιμότητας της προειδοποίησης αποβίβασης υποδεικνύεται με μια ακολουθία αναβοσβήσιματος στον εξωτερικό καθρέφτη.

Η προειδοποίηση αποβίβασης αποτελεί ένα βοηθητικό μέσο και δεν μπορεί να υποκαταστήσει την προσοχή των επιβατών. Η ευθύνη για το άνοιγμα των θυρών και για την αποβίβαση από το όχημα έγκειται πάντα στους επιβάτες του οχήματος.

Όρια συστήματος

Η λειτουργία του συστήματος υποβοήθησης νεκρής γωνίας ορατότητας και προειδοποίησης αποβίβασης μπορεί να είναι περιορισμένη στις ακόλουθες καταστάσεις:

- Σε περίπτωση βρώμικων ή καλυμμένων αισθητήρων
- Σε περίπτωση κακής ορατότητας, π.χ. λόγω ομίχλης, έντονης βροχής, χιονιού ή ψεκαζόμενου νερού από διερχόμενα οχήματα
- Σε περίπτωση οχημάτων μικρού πλάτους στην περιοχή επιτήρησης, π.χ. ποδήλατα

i Δεν εμφανίζονται ακίνητα αντικείμενα ή οχήματα που κινούνται αργά.

Σε προστατευτικά κιγκλιδώματα ή παρόμοιους κατασκευαστικούς περιορισμούς μπορεί να παρατηρηθούν ανατιολόγητες προειδοποιήσεις. Σε περίπτωση παρατεταμένης οδήγησης δίπλα σε οχήματα μεγάλου μήκους, π.χ. φορτηγά, ενδέχεται να διακοπεί η προειδοποίηση.

Εάν έχει επιλεγεί η ταχύτητα οπισθοπορείας, δεν είναι διαθέσιμο το σύστημα υποβοήθησης νεκρής γωνίας ορατότητας.

Η λειτουργία της προειδοποίησης αποβίβασης μπορεί να είναι περιορισμένη στις ακόλουθες καταστάσεις:

- Σε περίπτωση σκίασης των αισθητήρων από διπλάνα οχήματα σε στενούς κενούς χώρους στάθμευσης
- Σε περίπτωση ατόμων που πλησιάζουν

Ενεργοποίηση ή απενεργοποίηση συστήματος υποβοήθησης νεκρής γωνίας ορατότητας

Σύστημα πολυμέσων:

- ➔  ➔ **Settings** (Settings (Ρυθμίσεις))
- ➔ **Assistance** (Υποβοήθηση)
- ➔ Ενεργοποίηση ή απενεργοποίηση του **Blind Spot Assist** (Σύστημα υποβοήθησης νεκρής γωνίας ορατότητας).

Λειτουργία Drive Away Assist

i Το Drive Away Assist είναι διαθέσιμο μόνο σε οχήματα με αυτόματο κιβώτιο ταχυτήτων.

Το Drive Away Assist μπορεί να μειώσει τη σφοδρότητα μιας σύγκρουσης κατά την εκκίνηση. Αν αναγνωριστεί ένα εμπόδιο προς την κατεύθυνση πορείας, η ταχύτητα κίνησης του οχήματος περιορίζεται προσωρινά στα περ. 2 km/h. Αν αναγνωριστεί κρίσιμη κατάσταση, εμφανίζεται ένα εικονίδιο

στην εικόνα της κάμερας στο σύστημα πολυμέσων.

⚠ ΠΡΟΕΙΔΟΠΟΙΗΣΗ Κίνδυνος ατυχήματος σε περίπτωση περιορισμένης ικανότητας αναγνώρισης από το Drive Away Assist

Το Drive Away Assist δεν μπορεί να αναγνωρίζει πάντα με σαφήνεια αντικείμενα και καταστάσεις της κυκλοφορίας.

Σε αυτές τις περιπτώσεις, το Drive Away Assist ενδέχεται:

- Να προειδοποιήσει και να περιορίσει την ταχύτητα κίνησης του οχήματος αδικαιολόγητα.
- Να μην προειδοποιήσει ή να μην περιορίσει την ταχύτητα κίνησης του οχήματος.
- Να παρατηρείτε πάντα με προσοχή την κατάσταση της κυκλοφορίας και να μην βασίζεστε μόνο στο Drive Away Assist.
- Να βρίσκεστε σε ετοιμότητα πέδησης και ενδεχομένως να αποφεύγετε τα εμπόδια, εφόσον το επιτρέπει η κατάσταση της κυκλοφορίας και εφόσον είναι ακίνδυνο να το κάνετε.

Το Drive Away Assist αποτελεί ένα βοηθητικό μέσο. Δεν μπορεί να υποκαταστήσει την εκ μέρους σας επίβλεψη του περιβάλλοντα χώρου. Την ευθύνη για την ασφάλεια ελιγμών, στάθμευσης και εξέδου από τον χώρο στάθμευσης την έχετε εσείς. Να βεβαιώνετε ότι δεν βρίσκονται, μεταξύ άλλων, άνθρωποι, ζώα ή αντικείμενα στη διαδρομή σας.

Στις παρακάτω περιπτώσεις ενδέχεται να παρουσιαστεί π.χ. κίνδυνος σύγκρουσης:

- Ο οδηγός μπερδεύει τα πεντάλ γκαζιού και φρένου.
- Επιλέγεται λάθος ταχύτητα στο κιβώτιο ταχυτήτων.

Η λειτουργία Drive Away Assist είναι ενεργή στις ακόλουθες περιπτώσεις:

- Είναι ενεργοποιημένο το σύστημα υποβοήθησης στάθμευσης PARKTRONIC.
- Σε κάθε αλλαγή ταχύτητας προς τη θέση **R** ή **D** με ακινητοποιημένο όχημα.
- Το αναγνωρισμένο εμπόδιο βρίσκεται σε απόσταση μικρότερη από περ. 1,0 m.
- Είναι ενεργοποιημένη η υποστήριξη ελιγμών στο σύστημα πολυμέσων.

Όρια συστήματος

Το Drive Away Assist δεν είναι διαθέσιμο σε ανηφόρες και κατά την οδήγηση με ρυμουλκούμενο.

Λειτουργία συστήματος προειδοποίησης πίσω διασταυρούμενης κυκλοφορίας (Rear Cross Traffic Alert)

Για το σύστημα χρησιμοποιούνται οι αισθητήρες ραντάρ στον προφυλακτήρα. Κατά τη διαδικασία αυτή επιτηρείται πάντα η περιοχή πλησίον του οχήματος. Δεν γίνεται εντοπισμός, εάν οι αισθητήρες ραντάρ είναι καλυμμένοι από οχήματα ή λοιπά αντικείμενα.

i Διαβάστε επίσης τις οδηγίες για το σύστημα υποβοήθησης νεκρής γωνίας ορατότητας (→ σελίδα 190).

Οχήματα με σύστημα υποβοήθησης νεκρής γωνίας ορατότητας: Κατά το ξεπαρκάρισμα με κατεύθυνση όπισθεν μπορεί να υπάρξει προειδοποίηση για διερχόμενη κίνηση. Εάν εντοπιστεί κάποιο όχημα, ανάβει η προειδοποιητική λυχνία σε κόκκινο χρώμα στην αντίστοιχη πλευρά στον εξωτερικό καθρέφτη. Εάν γίνει αναγνώριση επικίνδυνης κατάστασης, ακούγεται επιπρόσθετα ένας προειδοποιητικός ήχος.

Οχήματα με σύστημα υποβοήθησης νεκρής γωνίας ορατότητας και σύστημα υποβοήθησης στάθμευσης PARKTRONIC: Κατά το ξεπαρκάρισμα με κατεύθυνση όπισθεν μπορεί να υπάρξει προειδοποίηση για διερχόμενη κίνηση. Εάν γίνει αναγνώριση επικίνδυνης κατάστασης, εμφανίζεται ένα προειδοποιητικό σύμβολο στην εικόνα της κάμερας στο σύστημα πολυμέσων. Εάν δεν υπάρξει αντίδραση του οδηγού στην προειδοποίηση, το όχημα μπορεί να φρενάρει αυτόματα. Σε αυτήν την περίπτωση ακούγεται ένας προειδοποιητικός ήχος.

Η λειτουργία του συστήματος προειδοποίησης πίσω διασταυρούμενης κυκλοφορίας (Rear Cross Traffic Alert) είναι ενεργή υπό τις ακόλουθες προϋποθέσεις:

- Είναι ενεργοποιημένο το σύστημα υποβοήθησης νεκρής γωνίας ορατότητας.
- Έχει επιλεγεί η ταχύτητα οπισθοπορείας ή το όχημα κινείται όπισθεν με ταχύτητα βηματισμού.
- Η λειτουργία υποστήριξης ελιγμών είναι ενεργοποιημένη στο σύστημα πολυμέσων.

Η λειτουργία συστήματος προειδοποίησης πίσω διασταυρούμενης κυκλοφορίας (Rear Cross

Traffic Alert) δεν είναι διαθέσιμη για διαδρομές με ρυμουλκούμενο.

Σύστημα υποβοήθησης διατήρησης λωρίδας και ενεργό σύστημα υποβοήθησης διατήρησης λωρίδας

Λειτουργίες του συστήματος υποβοήθησης διατήρησης λωρίδας

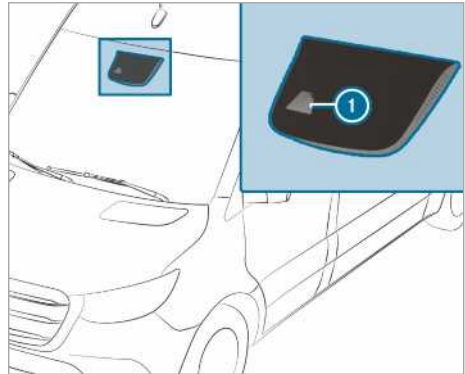

Το σύστημα υποβοήθησης διατήρησης λωρίδας επιτηρεί το περιβάλλον του οχήματός σας με μια κάμερα πολλαπλών λειτουργιών **1**. Σας προσαρτείει από ανεπιθύμητη έξοδο από τη λωρίδα κυκλοφορίας σας. Για τον σκοπό αυτό, σας προειδοποιεί με μια αισθητή εידοποίηση μέσω του τιμονιού και καθώς αναβοσβήνει το σύμβολο κατάστασης στην οθόνη οργάνων.

Η προειδοποίηση πραγματοποιείται, όταν πληρούνται ταυτόχρονα οι επόμενες προϋποθέσεις:

- Το σύστημα υποβοήθησης διατήρησης λωρίδας αναγνωρίζει τις διαγραμμίσεις λωρίδων κυκλοφορίας.
- Ένας μπροστινός τροχός πατά τις διαγραμμίσεις λωρίδων κυκλοφορίας.

Μπορείτε να ενεργοποιήσετε και να απενεργοποιήσετε την προειδοποίηση του συστήματος υποβοήθησης διατήρησης λωρίδας.

Το σύστημα υποβοήθησης διατήρησης λωρίδας δεν μπορεί να περιορίσει τον κίνδυνο ατυχήματος σε περίπτωση ακατάλληλου τρόπου οδήγησης, ούτε μπορεί να θέσει εκτός ισχύος τα όρια της φυσικής. Δεν μπορεί να λάβει υπόψη τις συνθήκες στους δρόμους ούτε τις καιρικές συνθήκες, καθώς και την κατάσταση της κυκλοφορίας. Το σύστημα υποβοήθησης διατήρησης λωρίδας είναι απλώς βοηθητικό μέσο και δεν μπορεί να διατηρεί το όχημα στη λωρίδα κυκλοφορίας χωρίς τη συμ-

μετοχή του οδηγού. Η ευθύνη για την απόσταση ασφαλείας, την ταχύτητα, την έγκαιρη πέδηση και τη διατήρηση της λωρίδας κυκλοφορίας έγκειται σε εσάς.

Όρια συστήματος

Το σύστημα μπορεί να επηρεαστεί αρνητικά ή να μην λειτουργήσει στις ακόλουθες καταστάσεις:

- Η ορατότητα είναι κακή, π.χ. σε περίπτωση ανεπαρκούς φωτισμού του οδοστρώματος, σε συνθήκες σκίασης που εναλλάσσονται γρήγορα, σε περίπτωση βροχής, χιονιού, ομίχλης ή πολύ ψεκαζόμενου νερού από διερχόμενα οχήματα.
- Η αντίθετη κυκλοφορία, άμεση ηλιακή ακτινοβολία ή αντανάκλασεις θαμπώνουν.
- Το μπροστινό παρμπρίζ είναι καλυμμένο στην περιοχή της κάμερας πολλαπλών λειτουργιών ή η κάμερα είναι θαμπωμένη, φθαρμένη ή καλυμμένη.
- Για μια λωρίδα κυκλοφορίας δεν υπάρχουν ή υπάρχουν περισσότερες από μία, ασαφείς διαγραμμίσεις λωρίδας κυκλοφορίας, π.χ. στην περιοχή εργοταξίων.
- Οι διαγραμμίσεις λωρίδας κυκλοφορίας είναι φθαρμένες, σκουρόχρωμες ή καλυμμένες.
- Η απόσταση από το προπορευόμενο όχημα είναι πολύ μικρή και συνεπώς δεν μπορούν να αναγνωριστούν διαγραμμίσεις λωρίδας κυκλοφορίας.
- Οι διαγραμμίσεις λωρίδας κυκλοφορίας αλλάζουν πολύ γρήγορα, π.χ. οι λωρίδες κυκλοφορίας διακλαδώνονται, διασταυρώνονται ή ενώνονται.
- Η λωρίδα κυκλοφορίας είναι πολύ στενή και με πολλές στρόφες.

Λειτουργίες του ενεργού συστήματος υποβοήθησης διατήρησης λωρίδας

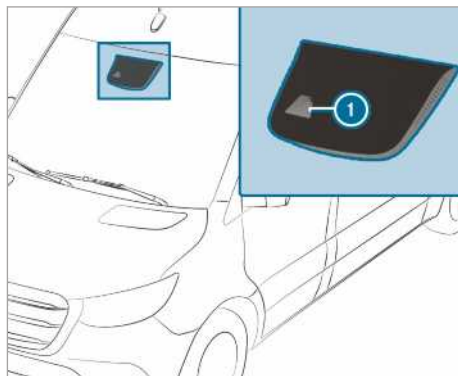

Το ενεργό σύστημα υποβοήθησης διατήρησης λωρίδας επιτρέπει την περιοχή μπροστά από το όχημά σας με μια κάμερα πολλαπλών λειτουργιών (1). Σας προστατεύει από ανεπιθύμητη έξοδο από τη λωρίδα κυκλοφορίας σας. Για τον σκοπό αυτό, σας προειδοποιεί με μια αισθητή ειδοποίηση μέσω του τιμονιού και καθώς αναβοσβήνει το σύμβολο κατάστασης στην οθόνη οργάνων. Επιπλέον, μπορείτε να οδηγηθείτε πίσω στη λωρίδα σας με μια επέμβαση στα φρένα για διόρθωση της πορείας. Στην οθόνη οργάνων εμφανίζεται ένα αντίστοιχο μήνυμα.

Η προειδοποίηση πραγματοποιείται, όταν πληρούνται ταυτόχρονα οι επόμενες προϋποθέσεις:

- Το σύστημα οδήγησης αναγνωρίζει τις διαγραμμίσεις λωρίδων κυκλοφορίας.
- Ένας μπροστινός τροχός πατά τις διαγραμμίσεις λωρίδων κυκλοφορίας.

Μια επέμβαση στα φρένα για διόρθωση της πορείας πραγματοποιείται, όταν πληρούνται ταυτόχρονα οι επόμενες προϋποθέσεις:

- Το ενεργό σύστημα υποβοήθησης διατήρησης λωρίδας αναγνωρίζει τις διαγραμμίσεις λωρίδων κυκλοφορίας και στις δύο πλευρές του οχήματος.
- Ένα μπροστινός τροχός πατά μια συνεχή διαγράμμιση λωρίδας κυκλοφορίας.

Στην οθόνη οργάνων εμφανίζεται ένα αντίστοιχο μήνυμα.

Η επέμβαση στα φρένα διατίθεται για εύρος ταχύτητας μεταξύ περίπου 60 km/h και περίπου 160 km/h.

Μπορείτε είτε να απενεργοποιείτε την προειδοποίηση του ενεργού συστήματος υποβοήθησης διατήρησης λωρίδας είτε να απενεργοποιείτε πλήρως το σύστημα.

Το ενεργό σύστημα υποβοήθησης διατήρησης λωρίδας δεν μπορεί να μειώσει τον κίνδυνο ατυχήματος σε περίπτωση μη προσαρμοσμένου τρόπου οδήγησης, ούτε να καταργήσει τα φυσικά όρια. Δεν μπορεί να λάβει υπόψη τις συνθήκες στους δρόμους ούτε τις καιρικές συνθήκες, καθώς και την κατάσταση της κυκλοφορίας. Το σύστημα οδήγησης αποτελεί ένα βοηθητικό μέσο κατά τη μη ηθελημένη έξοδο από τη λωρίδα κυκλοφορίας ή όταν το όχημα τείνει να αφήσει τη λωρίδα κυκλοφορίας και δεν αποτελεί σύστημα για την αυτόματη διατήρηση της λωρίδας κυκλοφορίας. Η ευθύνη για την απόσταση ασφαλείας, την ταχύτητα, την έγκαιρη πέδηση και τη διατήρηση της λωρίδας κυκλοφορίας έγκειται σε εσάς.



Όταν πραγματοποιείται μια επέμβαση στα φρένα για διόρθωση της πορείας από το ενεργό σύστημα υποβοήθησης διατήρησης λωρίδας, εμφανίζεται στην οθόνη πολυλειτουργικών ενδείξεων η ένδειξη ❶.

Όρια συστήματος

Στις ακόλουθες περιπτώσεις δεν πραγματοποιείται καμία επέμβαση στα φρένα για διόρθωση της πορείας από το ενεργό σύστημα υποβοήθησης διατήρησης λωρίδας:

- Οδηγείτε εμφανώς ενεργητικά, φρενάρετε ή πατάτε γκάζι.
- Ανάβετε τα φλας.
- Επεμβαίνει κάποιο σύστημα ασφαλούς οδήγησης, π.χ. το ESP® ή η ενεργή υποβοήθηση πέδησης.
- Οδηγείτε με σπορ στυλ, με μεγάλες ταχύτητες σε στροφές ή έντονη επιτάχυνση.
- Έχει απενεργοποιηθεί το ESP®.
- Οδηγείτε με ρυμουλκούμενο και η ηλεκτρική σύνδεση στο ρυμουλκούμενο έχει γίνει σωστά.

- Σε περίπτωση ανίχνευσης και εμφάνισης απώλειας πίεσης ελαστικών ή βλάβης ελαστικού.

Το σύστημα μπορεί να επηρεαστεί αρνητικά ή να μην λειτουργήσει στις ακόλουθες καταστάσεις:

- Η ορατότητα είναι κακή, π.χ. σε περίπτωση ανεπαρκούς φωτισμού του οδοστρώματος, σε συνθήκες σκίασης που εναλλάσσονται γρήγορα, σε περίπτωση βροχής, χιονιού, ομίχλης ή πολύ ψεκαζόμενου νερού από διερχόμενα οχήματα.
- Η αντίθετη κυκλοφορία, άμεση ηλιακή ακτινοβολία ή αντανακλάσεις θαμπώνουν.
- Το μπροστινό παρμπρίζ είναι καλυμμένο στην περιοχή της κάμερας πολλαπλών λειτουργιών ή η κάμερα είναι θαμπωμένη, φθαρμένη ή καλυμμένη.
- Για μια λωρίδα κυκλοφορίας δεν υπάρχουν ή υπάρχουν περισσότερες από μία, ασαφείς διαγραμμίσεις λωρίδας κυκλοφορίας, π.χ. στην περιοχή εργοταξίων.
- Οι διαγραμμίσεις λωρίδας κυκλοφορίας είναι φθαρμένες, σκουρόχρωμες ή καλυμμένες.
- Η απόσταση από το προπορευόμενο όχημα είναι πολύ μικρή και συνεπώς δεν μπορούν να αναγνωριστούν διαγραμμίσεις λωρίδας κυκλοφορίας.
- Οι διαγραμμίσεις λωρίδας κυκλοφορίας αλλάζουν πολύ γρήγορα, π.χ. οι λωρίδες κυκλοφορίας διακλαδώνονται, διασταυρώνονται ή ενώνονται.
- Η λωρίδα κυκλοφορίας είναι πολύ στενή και με πολλές στροφές.

Ενεργοποίηση/απενεργοποίηση του συστήματος υποβοήθησης διατήρησης λωρίδας ή του ενεργού συστήματος υποβοήθησης διατήρησης λωρίδας

Σύστημα πολυμέσων:

- ➔  ➔ Settings (Settings (Ρυθμίσεις))
- ➔ Assistance (Υποβοήθηση)

- ▶ Επιλέξτε **Lane Keeping Assist** (Σύστημα υποβοήθησης διατήρησης λωρίδας) ή **Act. Lane Keep. Asst On** (Ενεργό σύστημα υποβοήθησης διατήρησης λωρίδας ενεργοποιημένο).

Ενεργοποίηση ή απενεργοποίηση προειδοποίησης

- ▶ Επιλέξτε **Lane Keeping Assist** (Σύστημα υποβοήθησης διατήρησης λωρίδας) ή **Act. Lane Keep. Asst On** (Ενεργό σύστημα υποβοήθησης διατήρησης λωρίδας ενεργοποιημένο).

► Επιλέξτε **Warning** (Προειδοποίηση).

Λειτουργία εργασίας

Ενεργοποίηση και απενεργοποίηση δυναμολήπτη

Τηρείτε τις ακόλουθες οδηγίες:

- Όταν καταπονείται υπερβολικά ο δυναμολήπτης, π.χ. λόγω υπερβολικά υψηλού φορτίου σε υψηλή εξωτερική θερμοκρασία, ενδέχεται η θερμοκρασία του λαδιού του κιβωτίου ταχυτήτων να αυξηθεί υπερβολικά. Αν συμβεί αυτό, λειτουργείτε το δυναμολήπτη ανά τακτά διαστήματα για περίπου πέντε έως δέκα λεπτά με μερικό φορτίο.
- Ενεργοποιείτε το δυναμολήπτη μόνο εφόσον το όχημα είναι ακινητοποιημένο και είναι επιλεγμένη η νεκρά στο κιβώτιο ταχυτήτων.
- Προσέξτε ότι στη διάρκεια της λειτουργίας ο αριθμός στροφών του κινητήρα δεν πρέπει να ξεπερνά τις 2500 σ.α.λ.
- Σε οχήματα με ασφάλεια αλλαγής ταχυτήτων, το μηχανικό κιβώτιο ταχυτήτων ασφαλίζει όταν ενεργοποιείται ο δυναμολήπτης.
- Σε οχήματα χωρίς ασφάλεια αλλαγής ταχυτήτων, μπορείτε μετά την ενεργοποίηση του δυναμολήπτη να επιλέγετε την 1η ή τη 2η ταχύτητα του κιβωτίου και να οδηγείτε με αυτήν. Μην αλλάζετε την ταχύτητα του κιβωτίου στη διάρκεια της διαδρομής με ενεργοποιημένο δυναμολήπτη. Γι' αυτόν το λόγο, εκκινείτε το όχημα, ανάλογα με την ταχύτητα με την οποία θέλετε να κινηθείτε, με την 1η ή τη 2η ταχύτητα του κιβωτίου.
- Πριν τη χρήση του δυναμολήπτη σε συνδυασμό με την υπερκατασκευή, λάβετε υπόψη τις πληροφορίες στις Οδηγίες Χρήσης του κατασκευαστή.

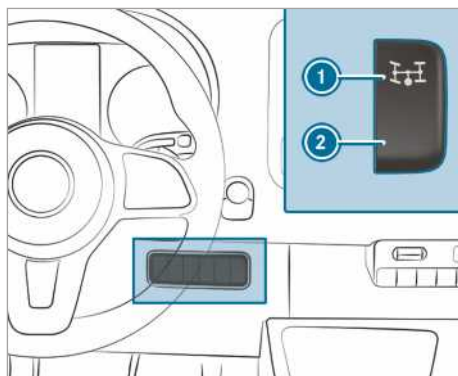

► **Ενεργοποίηση:** Σταματήστε το όχημα και επιλέξτε τη νεκρά θέση στο κιβώτιο ταχυτήτων.

► Πατήστε το πεντάλ του συμπλέκτη.

► Περιμένετε περίπου πέντε δευτερόλεπτα και μετά, με τον κινητήρα σε λειτουργία, πατήστε επάνω στο διακόπτη ①.

► Αφήστε το πεντάλ του συμπλέκτη. Σε οχήματα με αυτόματη ρύθμιση αριθμού στροφών (ADR), ο αριθμός στροφών του κινητήρα αυξάνεται αυτόματα στον προεπιλεγμένο ή ρυθμιζόμενο από εσάς αριθμό στροφών, το σταθερό αριθμό στροφών κινητήρα. Εμφανίζεται το μήνυμα **Working speed governor active** (Ρύθμιση αριθμού στροφών λειτουργίας ενεργή) και **Power-take off active** (Δυναμολήπτης ενεργός) στην οθόνη πολυλειτουργικών ενδείξεων.

► **Απενεργοποίηση:** Σταματήστε το όχημα και επιλέξτε τη νεκρά θέση στο κιβώτιο ταχυτήτων.

► Πατήστε το πεντάλ του συμπλέκτη.

► Περιμένετε περίπου πέντε δευτερόλεπτα και μετά, με τον κινητήρα σε λειτουργία, πατήστε κάτω στο διακόπτη ②.

► Αφήστε το πεντάλ του συμπλέκτη.

ADR (ρύθμιση αριθμού στροφών λειτουργίας)

Λειτουργία ADR (ρύθμιση αριθμού στροφών λειτουργίας)

Μετά την ενεργοποίηση, η ADR αυξάνει αυτόματα τον αριθμό στροφών του κινητήρα στον προεπιλεγμένο ή επιλεγμένο από εσάς αριθμό στροφών.

- ❶ Μετά από εκκίνηση με κρύο κινητήρα, ο αριθμός στροφών ρελαντί του κινητήρα έχει αυξηθεί αυτόματα. Σε περίπτωση που ο προεπιλεγμένος αριθμός στροφών λειτουργίας είναι μικρότερος από τον αυξημένο αριθμό στροφών ρελαντί, ο αριθμός στροφών λειτουργίας επιτυγχάνεται αφού ολοκληρωθεί η φάση προθέρμανσης.

Μπορείτε να ενεργοποιείτε την ADR μόνο με ακινητοποιημένο όχημα και ασφαλισμένο φρένο στάθμευσης.

Στα οχήματα με αυτόματο κιβώτιο ταχυτήτων, ο επιλογέας πρέπει να βρίσκεται στη θέση

P.

Ενεργοποίηση/απενεργοποίηση ADR

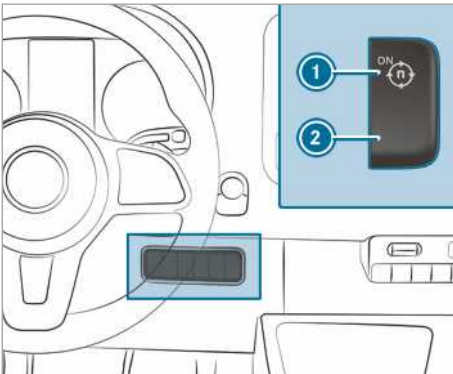

- ▶ **Ενεργοποίηση:** Με τον κινητήρα να βρίσκεται σε λειτουργία, πατήστε το διακόπτη ❶. Εμφανίζεται το μήνυμα **Working speed governor active** (Ρύθμιση αριθμού στροφών λειτουργία ενεργή) στην οθόνη πολυλειτουργικών ενδείξεων.

- ▶ **Απενεργοποίηση:** Με τον κινητήρα να βρίσκεται σε λειτουργία, πατήστε το διακόπτη ❷.

Η λειτουργία ADR απενεργοποιείται αυτόματα στις ακόλουθες περιπτώσεις:

- Απελευθερώνετε το φρένο στάθμευσης.
- Πατάτε το πεντάλ φρένου.
- Το όχημα κινείται.
- Ο εγκέφαλος αναγνωρίζει βλάβη.

Ρύθμιση ADR

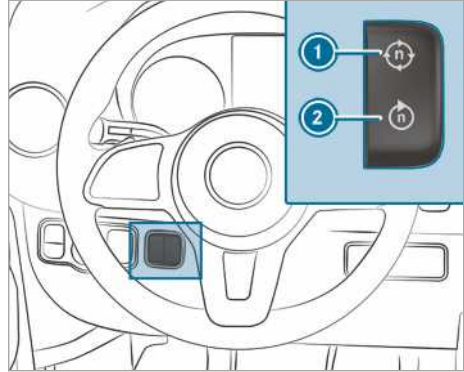

- ▶ Ενεργοποιήστε το δυναμολήπτη (→ σελίδα 196) ή τη λειτουργία ADR.

- ▶ **Αύξηση:** Πατήστε το διακόπτη ❶.

- ▶ **Μείωση:** Πατήστε το διακόπτη ❷.

Λειτουργία ρυμούλκησης

Οδηγίες σχετικά με τη λειτουργία ρυμούλκησης

- ⚠ **ΠΡΟΕΙΔΟΠΟΙΗΣΗ** Κίνδυνος ατυχήματος και τραυματισμού σε περίπτωση υπέρβασης του φορτίου στο σημείο σύνδεσης

Σε περίπτωση υπέρβασης του επιτρεπόμενου φορτίου στο σημείο σύνδεσης κατά τη χρήση φορέων, το σύστημα φορέων ενδέχεται να αποκολληθεί από το όχημα και να κινδυνεύουν άλλοι χρήστες του δρόμου.

- ▶ Τηρείτε πάντα το επιτρεπόμενο φορτίο στο σημείο σύνδεσης σε περίπτωση χρήσης φορέων.

- ⚠ **ΠΡΟΕΙΔΟΠΟΙΗΣΗ** Ταλάντωση του συρμού σε περίπτωση αυξημένης ταχύτητας κίνησης

Σε περίπτωση ταλάντωσης του συρμού, ενδέχεται να χάσετε τον έλεγχο του συρμού.

Ο συρμός μπορεί και να ανατραπεί.

- ▶ Μην επιχειρείτε σε καμία περίπτωση να επαναφέρετε τον συρμό αυξάνοντας την ταχύτητα κίνησης.
- ▶ Μειώστε την ταχύτητα κίνησης και μην στρίβετε προς την αντίθετη κατεύθυνση.
- ▶ Σε περίπτωση ανάγκης, φρενάρετε.

▲ ΠΡΟΕΙΔΟΠΟΙΗΣΗ Κίνδυνος ατυχήματος σε περίπτωση υπερθέρμανσης του συστήματος φρένων

Σε περίπτωση που πατάτε παρατεταμένα το πεντάλ φρένου κατά τη διάρκεια της οδήγησης, ενδέχεται να υπερθερμανθεί το σύστημα φρένων.

Κατά αυτόν τον τρόπο, αυξάνεται η απόσταση πέδησης και ενδέχεται ακόμη και να διακοπεί η λειτουργία του συστήματος φρένων.

- ▶ Μην χρησιμοποιείτε ποτέ το πεντάλ φρένου ως στήριγμα για τα πόδια.
- ▶ Μην πατάτε ταυτόχρονα το πεντάλ φρένου και του γκαζιού κατά τη διάρκεια της οδήγησης.

! ΟΔΗΓΙΑ Φθορά των τακακιών φρένων σε περίπτωση παρατεταμένης χρήσης του πεντάλ φρένου

- ▶ Μην πατάτε παρατεταμένα το πεντάλ φρένου κατά τη διάρκεια της οδήγησης.
- ▶ Για να χρησιμοποιήσετε τη λειτουργία πέδησης του κινητήρα, κατεβάξτε έγκαιρα ταχύτητα.

Σε περίπτωση αφαιρούμενου συνδέσμου ρυμουλκούμενου, λάβετε οπωσδήποτε υπόψη τις οδηγίες χρήσης του κατασκευαστή του συνδέσμου ρυμουλκούμενου.

Σταθμεύετε τον συρμό σε όσο το δυνατόν πιο επίπεδη επιφάνεια και ασφαλιζέτε τον ώστε να αποφευχθεί τυχόν κύλιση (→ σελίδα 162). Συνδέετε και αποσυνδέετε το ρυμουλκούμενο με προσοχή.

Κατά την οπισθοπορεία του τράκτορα, φροντίζετε ώστε να μην υπάρχουν άτομα μεταξύ του οχήματος και του ρυμουλκούμενου.

Εάν δεν συνδέσετε σωστά το ρυμουλκούμενο στον τράκτορα, ενδέχεται να αποκολληθεί. Το διαθέσιμο συνδεδεμένο ρυμουλκούμενο πρέπει να βρίσκεται οριζόντια πίσω από τον τράκτορα.

Λάβετε υπόψη τις ακόλουθες οδηγίες για το φορτίο στο σημείο σύνδεσης:

- Αξιοποιείτε όσο το δυνατόν περισσότερο το μέγιστο φορτίο στο σημείο σύνδεσης.
- Τηρείτε το επιτρεπόμενο φορτίο στο σημείο σύνδεσης.

Μην υπερβαίνετε τις ακόλουθες τιμές:

- Το επιτρεπόμενο φορτίο ρυμούλκησης με φρένο ή χωρίς φρένο

Το μέγιστο επιτρεπόμενο φορτίο ρυμούλκησης για ρυμουλκούμενα χωρίς φρένο ανέρχεται σε 750 kg.

- Το επιτρεπόμενο φορτίο πίσω άξονα του τράκτορα
- Το επιτρεπόμενο συνολικό βάρος του τράκτορα
- Το επιτρεπόμενο συνολικό βάρος του ρυμουλκούμενου
- Το επιτρεπόμενο συνολικό βάρος του συρμού
- Την επιτρεπόμενη τελική ταχύτητα κίνησης του ρυμουλκούμενου

Για τις ισχύουσες επιτρεπόμενες τιμές που δεν επιτρέπεται να υπερβαίνετε ανατρέξτε:

- στα έγγραφα του οχήματός σας
- στην πινακίδα τύπου της διάταξης ρυμουλκούμενου
- στην πινακίδα τύπου του ρυμουλκούμενου
- στην πινακίδα τύπου του οχήματος

Αν τα στοιχεία διαφέρουν, ισχύει η χαμηλότερη τιμή.

Πριν από την έναρξη της οδήγησης, διασφαλίζετε τα ακόλουθα:

- Στον πίσω άξονα του τράκτορα έχει ρυθμιστεί η πίεση ελαστικών για μέγιστο φορτίο.
- Οι προβολείς έχουν ρυθμιστεί σωστά.

Με ρυμουλκούμενο, το όχημα συμπεριφέρεται διαφορετικά από ό,τι χωρίς ρυμουλκούμενο:

- Ο συρμός παρουσιάζει μεγαλύτερο βάρος.
- Ο συρμός παρουσιάζει περιορισμένη ικανότητα επιτάχυνσης και ανάβασης.
- Ο συρμός παρουσιάζει αυξημένη απόσταση πέδησης.
- Ο συρμός αντιδράει εντονότερα σε πλευρικούς ανέμους με ριπές.
- Ο συρμός απαιτεί πιο ακριβείς κινήσεις διεύθυνσης.
- Ο συρμός παρουσιάζει μεγαλύτερο κύκλο στροφής.

Ως αποτέλεσμα, ενδέχεται να επηρεαστεί αρνητικά η οδική συμπεριφορά.

Κατά την οδήγηση του συρμού, προσαρμόζετε την ταχύτητα κίνησης πάντα στις τρέχουσες συνθήκες του δρόμου και τις καιρικές συνθήκες. Οδηγείτε προσεκτικά. Τηρείτε επαρκή απόσταση ασφαλείας.

Τηρείτε τη μέγιστη ταχύτητα κίνησης των 80 km/h ή 100 km/h ακόμη και σε χώρες στις οποίες επιτρέπονται μεγαλύτερες ταχύτητες κίνησης για συρμούς.

Τηρείτε τη νομικά προβλεπόμενη τελική ταχύτητα κίνησης για συρμούς της εκάστοτε χώρας. Πριν από την οδήγηση, ανατρέχετε στα έγγραφα του ρυμουλκούμενου για την επιτρεπόμενη τελική ταχύτητα κίνησης του ρυμουλκούμενού σας.

Η διάταξη ρυμουλκούμενου περιλαμβάνεται στα εξαρτήματα του οχήματος που είναι ιδιαίτερα σημαντικά για την κυκλοφοριακή ασφάλεια. Λαμβάνετε υπόψη τις οδηγίες για τον χειρισμό, τη φροντίδα και τη συντήρηση που θα βρείτε στις Οδηγίες Χρήσης.

- ❗ Λάβετε υπόψη ότι το PARKTRONIC είναι διαθέσιμο σε περιορισμένο βαθμό ή καθόλου κατά τη λειτουργία ρυμούλκησης.
- ❗ Το ύψος της σφαιρικής κεφαλής αλλάζει ανάλογα με το φορτίο του οχήματος. Σε αυτήν την περίπτωση, χρησιμοποιείτε ρυμουλκούμενο με ράβδο έλξης ρυθμιζόμενου ύψους.

Οδηγίες για την οδήγηση

Η επιτρεπόμενη τελική ταχύτητα κίνησης του συρμού εξαρτάται από τον τύπο του ρυμουλκούμενου. Πριν από την οδήγηση, ανατρέχετε στα έγγραφα του ρυμουλκούμενου για την επιτρεπόμενη τελική ταχύτητα κίνησης του ρυμουλκούμενού σας.

Με ρυμουλκούμενο, το όχημα συμπεριφέρεται διαφορετικά από ό,τι χωρίς ρυμουλκούμενο και παρουσιάζει υψηλότερη κατανάλωση καυσίμου. Σε παρατεταμένες κατηφόρες και κατηφόρες με έντονη κλίση, πρέπει να επιλέγετε έγκαιρα την περιοχική αλλαγής ταχυτήτων **3, 2 ή 1**.

- ❗ Το ίδιο ισχύει με ενεργοποιημένο TEMPOMAT ή περιοριστή.

Έτσι, χρησιμοποιείτε τη λειτουργία πέδησης του κινητήρα και πρέπει να φρενάρτε λιγότερο για να διατηρήσετε την ταχύτητα κίνησης. Ως αποτέλεσμα, επιβαρύνεται λιγότερο το σύστημα φρένων και αποτρέπεται η υπερθέρμανση και η υπερβολικά γρήγορη φθορά των φρένων. Εάν πρέπει να φρενάρτε πρόσθετα, πατάτε το πεντάλ φρένου διακοπτόμενα και όχι συνεχόμενα.

Συμβουλές οδήγησης

Σε περίπτωση που το ρυμουλκούμενο παρουσιάζει αστάθεια, λαμβάνετε υπόψη τα ακόλουθα σημεία:

- Μην πατάτε σε καμία περίπτωση το πεντάλ γκαζιού.
- Μην στρίβετε προς την αντίθετη κατεύθυνση.

- Σε περίπτωση ανάγκης, φρενάρετε.
- ❗ Μπορείτε να μειώσετε τον κίνδυνο αστάθειας και ταλάντωσης του ρυμουλκούμενου τοποθετώντας εκ των υστέρων αντιστρεπτικές ράβδους ή προγράμματα ευστάθειας ρυμουλκούμενου. Για περισσότερες πληροφορίες, απευθυνθείτε σε έναν εξουσιοδοτημένο επισκευαστή της Mercedes-Benz.
- Κρατάτε μεγαλύτερη απόσταση από ό,τι κατά την οδήγηση χωρίς ρυμουλκούμενο.
- Αποφύγετε την απότομη πέδηση. Εφόσον υπάρχει η δυνατότητα, φρενάρτε πρώτα ήπια, ώστε να επιβραδυνθεί το ρυμουλκούμενο. Στη συνέχεια, αυξάνετε γρήγορα τη δύναμη πέδησης.
- Η ικανότητα εκκίνησης σε ανηφόρα εξαρτάται από το υψόμετρο. Όταν οδηγείτε σε βουνά, λαμβάνετε υπόψη ότι όσο αυξάνεται το υψόμετρο τόσο μειώνεται η απόδοση κινητήρα και, επομένως, και η ικανότητα εκκίνησης σε ανηφόρα.

Τοποθέτηση σφαιρικής κεφαλής κοτσαδόρου

⚠ ΠΡΟΕΙΔΟΠΟΙΗΣΗ Κίνδυνος ατυχήματος και τραυματισμού σε περίπτωση λάθους τοποθετημένης και μη ασφαλισμένης σφαιρικής κεφαλής κοτσαδόρου

Εάν δεν έχει ασφαλιστεί η σφαιρική κεφαλή κοτσαδόρου, ενδέχεται να αποσυνδεθεί κατά τη διάρκεια της οδήγησης και να θέσει σε κίνδυνο άλλους χρήστες του δρόμου.

- ▶ Ασφαλίστε τη σφαιρική κεφαλή κοτσαδόρου όπως περιγράφεται και φροντίστε ώστε η σφαιρική κεφαλή κοτσαδόρου να τοποθετείται με ασφάλεια.

⚠ ΠΡΟΕΙΔΟΠΟΙΗΣΗ Κίνδυνος ατυχήματος σε περίπτωση μη ασφαλισμένης σφαιρικής κεφαλής κοτσαδόρου

Εάν δεν έχει ασφαλιστεί η σφαιρική κεφαλή κοτσαδόρου, ενδέχεται να αποσυνδεθεί το ρυμουλκούμενο.

- ▶ Ασφαλίστε τη σφαιρική κεφαλή κοτσαδόρου πάντα όπως περιγράφεται και φροντίστε ώστε η σφαιρική κεφαλή κοτσαδόρου να τοποθετείται με ασφάλεια.

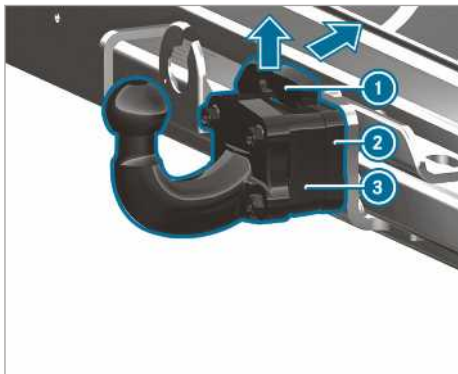

- ▶ Ασφαλίστε το όχημα με το φρένο στάθμευσης ώστε να αποφευχθεί τυχόν κύλιση.
- ▶ Τραβήξτε το ελατήριο ασφάλισης ① της σφαιρικής κεφαλής κοτσαδόρου ③ προς τα επάνω στην κατεύθυνση του βέλους και πιέστε το παρατεταμένα προς τα πίσω.

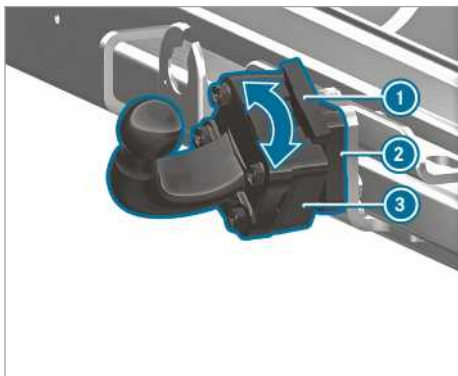

- ▶ Τοποθετήστε τη σφαιρική κεφαλή κοτσαδόρου ③ στην υποδοχή σφαιρικής κεφαλής κοτσαδόρου ② και περιστρέψτε την προς την κατεύθυνση του βέλους, μέχρι η σφαιρική κεφαλή κοτσαδόρου ③ να βρίσκεται κάθετα με φορά προς τα επάνω.
- ▶ Αναρτήστε ξανά το ελατήριο ασφάλισης ①.
- ① Εάν η σφαιρική κεφαλή κοτσαδόρου φέρει ακαθαρσίες, καθαρίστε την πριν από την τοποθέτηση.

Αφαίρεση σφαιρικής κεφαλής κοτσαδόρου

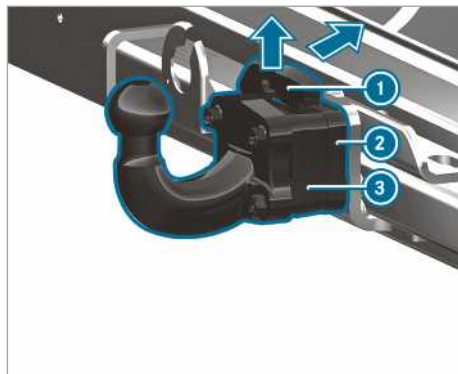

- ▶ Ασφαλίστε το όχημα με το φρένο στάθμευσης ώστε να αποφευχθεί τυχόν κύλιση.
- ▶ Τραβήξτε το ελατήριο ασφάλισης ① προς τα επάνω στην κατεύθυνση του βέλους και πιέστε προς τα κάτω.
- ▶ Κρατήστε σταθερά τη σφαιρική κεφαλή κοτσαδόρου ③.
- ▶ Περιστρέψτε τη σφαιρική κεφαλή κοτσαδόρου ③ προς την κατεύθυνση του βέλους και αφαιρέστε την από την υποδοχή της ②.
- ▶ Τοποθετήστε το πλαστικό κάλυμμα στην υποδοχή σφαιρικής κεφαλής κοτσαδόρου ②.
- ▶ Αν η σφαιρική κεφαλή κοτσαδόρου φέρει ακαθαρσίες, καθαρίστε την.
- ▶ Τοποθετήστε το καπάκι στη σφαιρική κεφαλή.
- ▶ Φυλάξτε σωστά τη σφαιρική κεφαλή κοτσαδόρου και ασφαλίστε την.

Σύνδεση/αποσύνδεση ρυμουλκούμενου

Προϋποθέσεις

- Η σφαιρική κεφαλή κοτσαδόρου πρέπει να έχει ασφαλίσει σωστά.

Στο όχημα μπορούν να συνδεθούν ρυμουλκούμενα με φίσα 7 πόλων με τους ακόλουθους αντάπτορες:

- Φίσα αντάπτορα
- Καλώδιο αντάπτορα

Σύνδεση ρυμουλκούμενου

! **ΟΔΗΓΙΑ** Κίνδυνος βλάβης της μπαταρίας του οχήματος σε περίπτωση πλήρους αποφόρτισης

Με τη φόρτιση της μπαταρίας ρυμουλκούμενου μέσω της τροφοδοσίας τάσης του ρυμουλκούμενου ενδέχεται να παρουσιαστεί βλάβη στην μπαταρία του οχήματος.

- ▶ Μην χρησιμοποιείτε την τροφοδοσία τάσης του οχήματος για τη φόρτιση της μπαταρίας ρυμουλκούμενου.

▶ **Οχήματα με αυτόματο κιβώτιο ταχυτήτων:** Επιλέξτε τη θέση **P** με τον μοχλό επιλογής.

▶ Ασφαλίστε το φρένο στάθμευσης του οχήματος.

▶ Κλείστε όλες τις πόρτες.

▶ Αφαιρέστε το καπάκι από τη σφαιρική κεφαλή και αποθηκεύστε το σε ασφαλές σημείο (→ σελίδα 83).

i Το ύψος της σφαιρικής κεφαλής αλλάζει ανάλογα με το φορτίο του οχήματος. Σε αυτήν την περίπτωση, χρησιμοποιήστε ρυμουλκούμενο με ράβδο έλξης ρυθμιζόμενου ύψους.

▶ Αναρτήστε το συρματόσχοινο του ρυμουλκούμενου στον κρίκο της σφαιρικής κεφαλής κотаσαδóρου.

▶ Αφαιρέστε την ασφάλεια κύλισης του ρυμουλκούμενου, π.χ. τις σφήνες ακινητοποίησης.

▶ Απελευθερώστε το φρένο στάθμευσης του ρυμουλκούμενου.

▶ Τοποθετήστε το ρυμουλκούμενο σε οριζόντια θέση πίσω από το όχημα και συνδέστε το.



▶ Ανοίξτε το καπάκι της πρίζας.

▶ Εισαγάγετε τη φίσα με την προεξοχή **1** στην εγκοπή **3** της πρίζας.

▶ Περιστρέψτε το πώμα τύπου μπαγιονέτ **2** δεξιόστροφα μέχρι τέρμα.

▶ Ασφαλίστε το καπάκι.

▶ Στερεώστε το καλώδιο στο ρυμουλκούμενο με δεματικά (μόνο σε περίπτωση χρήσης καλωδίου αντάπτορα).

▶ Διασφαλίστε την ελευθερία κινήσεων του καλωδίου σε στροφές.

▶ Πατήστε τον διακόπτη πολλαπλών λειτουργιών προς τα επάνω/κάτω και ελέγξτε εάν αναβοσβήνει το αντίστοιχο φλας στο ρυμουλκούμενο.

Ακόμη και με σωστά συνδεδεμένο ρυμουλκούμενο, στην οθόνη πολυλειτουργικών ενδείξεων ενδέχεται να εμφανιστεί ένα μήνυμα οθόνης στις ακόλουθες περιπτώσεις:

- Αν το σύστημα φωτισμού του ρυμουλκούμενου διαθέτει λυχνίες LED.
- Αν δεν επιτυγχάνεται το ελάχιστο ρεύμα (50 mA) για τον φωτισμό ρυμουλκούμενου.

i Στην τροφοδοσία συνεχούς τάσης μπορείτε να συνδέετε αξεσουάρ έως 240 W.

Αποσύνδεση ρυμουλκούμενου

! **ΠΡΟΕΙΔΟΠΟΙΗΣΗ** Κίνδυνος σύνθλιψης και παγίδευσης μελών του σώματος κατά την αποσύνδεση

Σε περίπτωση αποσύνδεσης ενός ρυμουλκούμενου με φρένο ασφαλείας σε ανηφόρα, ενδέχεται να παγιδευτεί το χέρι σας μεταξύ του οχήματος και της ράβδου έλξης.

▶ Μην αποσυνδέετε το ρυμουλκούμενο σε ανηφόρες.

Μην αποσυνδέετε ρυμουλκούμενα με φρένο ασφαλείας ενώ βρίσκονται σε κίνηση. Διαφορετικά, ενδέχεται να υποστεί βλάβη το όχημά σας λόγω εξαγωγής του φρένου ασφαλείας.

▶ **Οχήματα με αυτόματο κιβώτιο ταχυτήτων:** Επιλέξτε τη θέση **P** με τον μοχλό επιλογής.

▶ Ασφαλίστε το φρένο στάθμευσης του οχήματος.

▶ Κλείστε όλες τις πόρτες.

▶ Ασφαλίστε το φρένο στάθμευσης του ρυμουλκούμενου.

▶ Ασφαλίστε το ρυμουλκούμενο και με μια σφήνα ακινητοποίησης ή παρόμοιο αντικείμενο.

▶ Αποσυνδέστε την ηλεκτρική σύνδεση του οχήματος με το ρυμουλκούμενο.

▶ Αποσυνδέστε το ρυμουλκούμενο.

- ▶ Τοποθετήστε το καπάκι στη σφαιρική κεφαλή.
- ⓘ Σε οχήματα με αφαιρούμενη διάταξη ρυμουλκούμενου: Μετά την αποσύνδεση του ρυμουλκούμενου, αφαιρείτε τη σφαιρική κεφαλή κοτσαδόρου και τοποθετείτε το πλαστικό κάλυμμα στην υποδοχή σφαιρικής κεφαλής κοτσαδόρου στο όχημα.

Επισκόπηση οθόνης οργάνων

⚠ ΠΡΟΕΙΔΟΠΟΙΗΣΗ Κίνδυνος ατυχήματος σε περίπτωση διακοπής λειτουργίας της οθόνης οργάνων

Σε περίπτωση διακοπής λειτουργίας ή βλάβης της οθόνης οργάνων, δεν θα μπορείτε να αναγνωρίζετε τους περιορισμούς λειτουργίας συστημάτων που αφορούν στην ασφάλεια.

Ενδέχεται να επηρεαστεί αρνητικά η ασφάλεια λειτουργίας του οχήματός σας.

- ▶ Συνεχίστε τη διαδρομή προσεκτικά.
- ▶ Αναθέστε αμέσως τον έλεγχο του οχήματος σε ένα εξειδικευμένο συνεργείο.

Αν έχει επηρεαστεί αρνητικά η ασφάλεια λειτουργίας του οχήματος, ακινητοποιήστε το όχημα άμεσα λαμβάνοντας υπόψη την κατάσταση της κυκλοφορίας. Επικοινωνήστε με ένα εξειδικευμένο συνεργείο.

Οθόνη οργάνων

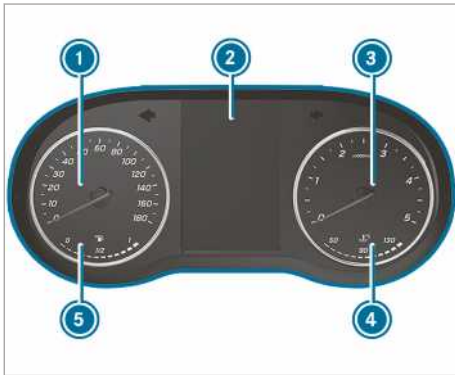

Έγχρωμη οθόνη οργάνων (παράδειγμα)

- ① Ταχύμετρο
- ② Οθόνη πολυλειτουργικών ενδείξεων
- ③ Στροφόμετρο
- ④ Ένδειξη θερμοκρασίας ψυκτικού υγρού
- ⑤ Στάθμη καυσίμου και ένδειξη θέσης καπακιού ρεζερβουάρ καυσίμου

Στην κανονική λειτουργία οδήγησης, η ένδειξη θερμοκρασίας ψυκτικού υγρού ④ δεν επιτρέπεται να υπερβεί τους 120 °C.

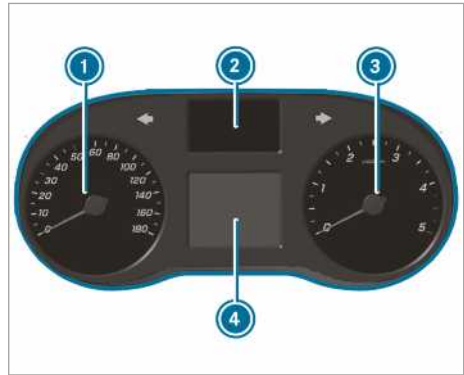

Ασπρόμαυρη οθόνη οργάνων (παράδειγμα)

- ① Ταχύμετρο
- ② Ένδειξη ενδεικτικών λυχνιών
- ③ Στροφόμετρο
- ④ Οθόνη πολυλειτουργικών ενδείξεων

! ΟΔΗΓΙΑ Βλάβη κινητήρα σε περίπτωση υπερβολικά υψηλού αριθμού στροφών

Όταν οδηγείτε στην περιοχή υπερστροφής του κινητήρα, προκαλείτε βλάβη στον κινητήρα.

- ▶ Μην οδηγείτε στην περιοχή υπερστροφής του κινητήρα.

Μόλις επιτευχθεί η κόκκινη ένδειξη στο στροφόμετρο ③ (περιοχή υπερβολικά υψηλού αριθμού στροφών), διακόπεται η παροχή καυσίμου, για την προστασία του κινητήρα.

⚠ ΠΡΟΕΙΔΟΠΟΙΗΣΗ Κίνδυνος εγκαυμάτων σε περίπτωση ανοίγματος του καπό κινητήρα

Σε περίπτωση που ανοίξετε το καπό κινητήρα ενώ έχει υπερθερμανθεί ο κινητήρας ή σε εάν παρατηρείται φωτιά στο χώρο κινητήρα, ενδέχεται να έρθετε σε επαφή με καυτά αέρια ή λοιπά λειτουργικά υγρά.

- ▶ Πριν από το άνοιγμα του καπό κινητήρα, αφήνετε τον κινητήρα να κρυώσει.
- ▶ Σε περίπτωση πυρκαγιάς, αφήνετε το καπό κινητήρα κλειστό και ενημερώστε την Πυροσβεστική.

Επισκόπηση πλήκτρων στο τιμόνι

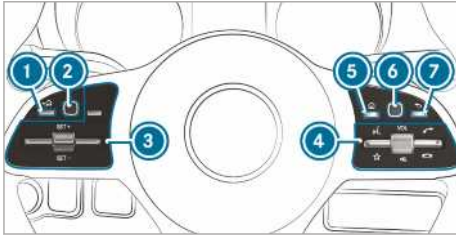

- ❶ Πλήκτρο επιστροφής (υπολογιστής οχήματος)
- ❷ Touch-Control αριστερά (υπολογιστής οχήματος)
- ❸ Συγκρότημα πλήκτρων για TEMPOMAT ή ενεργό σύστημα υποβοήθησης απόστασης DISTRONIC
- ❹ Συγκρότημα πλήκτρων:
 - Σύστημα φωνητικών εντολών
 - Εμφάνιση αγαπημένων (σύστημα πολυμέσων)
 - VOL: Με περιστρεφόμενο ρυθμιστή Αύξηση/μείωση έντασης ήχου ή απενεργοποίηση ήχου
 - Πραγματοποίηση/αποδοχή κλήσης
 - Απόρριψη/τερματισμός κλήσης
- ❺ Πλήκτρο κύριου μενού (σύστημα πολυμέσων)
- ❻ Touch-Control δεξιά (σύστημα πολυμέσων)
- ❼ Πλήκτρο επιστροφής δεξιά (σύστημα πολυμέσων)

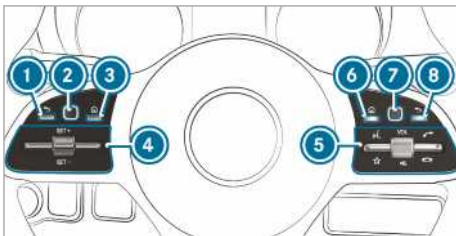

- ❶ Πλήκτρο επιστροφής (υπολογιστής οχήματος)
- ❷ Touch-Control αριστερά (υπολογιστής οχήματος)
- ❸ Πλήκτρο κύριου μενού (υπολογιστής οχήματος)
- ❹ Συγκρότημα πλήκτρων για TEMPOMAT ή ενεργό σύστημα υποβοήθησης απόστασης DISTRONIC

- ❺ Συγκρότημα πλήκτρων:
 - Σύστημα φωνητικών εντολών
 - Εμφάνιση αγαπημένων (σύστημα πολυμέσων)
 - VOL: Με περιστρεφόμενο ρυθμιστή Αύξηση/μείωση έντασης ήχου ή απενεργοποίηση ήχου
 - Πραγματοποίηση/αποδοχή κλήσης
 - Απόρριψη/τερματισμός κλήσης
- ❻ Πλήκτρο κύριου μενού (σύστημα πολυμέσων)
- ❼ Touch-Control δεξιά (σύστημα πολυμέσων)
- ❸ Πλήκτρο επιστροφής δεξιά (σύστημα πολυμέσων)

Χειρισμός υπολογιστή οχήματος

⚠ ΠΡΟΕΙΔΟΠΟΙΗΣΗ Κίνδυνος να αποσπαστεί η προσοχή σας από την κυκλοφορία από συστήματα πληροφόρησης και συσκευές επικοινωνίας

Όταν χειρίζεστε τα συστήματα πληροφόρησης και τις συσκευές επικοινωνίας που είναι ενσωματωμένες στο όχημα στη διάρκεια της διαδρομής, ενδέχεται να αποσπαστεί η προσοχή σας από την κυκλοφορία. Επιπλέον, ενδέχεται να χάσετε τον έλεγχο του οχήματος.

- ▶ Να χειρίζεστε αυτές τις συσκευές μόνο όταν σας το επιτρέπει η κατάσταση της κυκλοφορίας.
- ▶ Εάν δεν μπορεί να διασφαλιστεί κάτι τέτοιο, ακινητοποιήστε το όχημα λαμβάνοντας υπόψη της κυκλοφορία και πραγματοποιήστε τις καταχωρήσεις με ακινητοποιημένο όχημα.

Κατά τον χειρισμό του υπολογιστή οχήματος, τηρείτε πάντα τις νομικές διατάξεις της χώρας στην οποία βρίσκεστε την εκάστοτε στιγμή.

Χειρισμός υπολογιστή οχήματος (οχήματα με πλήκτρα στο τιμόνι)

- ❶ Οι ενδείξεις του υπολογιστή οχήματος εμφανίζονται στην οθόνι πολυλειτουργικών ενδείξεων (→ σελίδα 205).

Εάν έχει ενεργοποιηθεί η λειτουργία, διάφορα ηχητικά σήματα σας ενημερώνουν κατά το χειρισμό του υπολογιστή οχήματος. Υπάρχει, μεταξύ άλλων ένα ηχητικό σήμα για την επίτευξη του τέλους της λίστας ή κατά την περιήγηση σε μια λίστα.

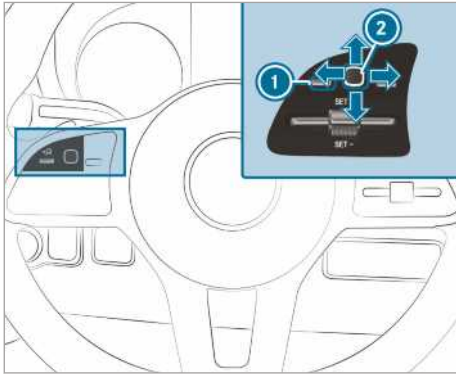

Ο χειρισμός του υπολογιστή οχήματος πραγματοποιείται μέσω του Touch-Control αριστερά ② και του πλήκτρου επιστροφής αριστερά ①.

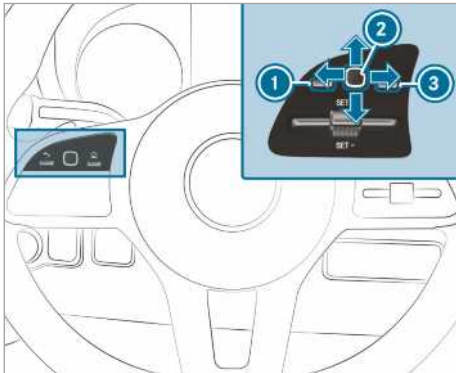

Ο χειρισμός του υπολογιστή οχήματος πραγματοποιείται μέσω των ακόλουθων πλήκτρων:

- Το πλήκτρο επιστροφής αριστερά ①
- Το Touch-Control αριστερά ②
- Το πλήκτρο κύριου μενού αριστερά ③

Διατίθενται τα ακόλουθα μενού:

- **Service** (Συντήρηση)
- **Assistance** (Υποβοήθηση)
- **Trip** (Διαδρομή)
- **Navigation** (Πλοήγηση)
- **Radio** (Ραδιόφωνο)
- **Media** (Μέσα)
- **Telephone** (Τηλέφωνο)
- **Settings** (Ρυθμίσεις)

▶ **Ανάκτηση κύριου μενού:** Πατήστε επανειλημμένα το πλήκτρο επιστροφής αριστερά ① ή πατήστε το μία φορά παρατεταμένα.

❗ **Οχήματα χωρίς ενεργό σύστημα υποβοήθησης απόστασης DISTRONIC:** Με το πλήκτρο  του κύριου μενού μπορείτε να ανακτάτε το κεντρικό μενού του υπολογιστή οχήματος.

▶ **Περιήγηση στη γραμμή μενού:** Σαρώστε με το δάχτυλο μία φορά προς τα αριστερά ή προς τα δεξιά στο Touch-Control αριστερά ②.

▶ **Ανάκτηση μενού ή επιβεβαίωση επιλογής:** Πατήστε το Touch-Control αριστερά ②.

▶ **Περιήγηση στο μενού μέσω ενδείξεων ή καταλόγων:** Σαρώστε με το δάχτυλο μία φορά προς τα επάνω ή προς τα κάτω στο Touch-Control αριστερά ②.

▶ **Ανάκτηση υπομενού ή επιβεβαίωση επιλογής:** Πατήστε το Touch-Control αριστερά ②.

▶ **Έξοδος από ένα υπομενού:** Πατήστε το πλήκτρο επιστροφής αριστερά ①.

Εάν βρίσκεστε εντός ενός υπομενού και πατήσετε παρατεταμένα το πλήκτρο επιστροφής αριστερά ①, εμφανίζεται το κύριο μενού.

Επισκόπηση ενδείξεων στην οθόνη πολυλειτουργικών ενδείξεων



Έγχρωμη οθόνη οργάνων

- ① Εξωτερική θερμοκρασία
- ② Θέση στο κιβώτιο ταχυτήτων
- ③ Ώρα
- ④ Πεδίο ενδείξεων



Ασπράμαυρη οθόνη οργάνων

- ❶ Εξωτερική θερμοκρασία
- ❷ Πεδίο ενδείξεων
- ❸ Ώρα
- ❹ Θέση στο κιβώτιο ταχυτήτων

Περαιτέρω ενδείξεις στην οθόνη πολυλειτουργικών ενδείξεων:

- ⬆ Σύσταση αλλαγής ταχύτητας
- Σύστημα υποβοήθησης στάθμευσης PARKTRONIC απενεργοποιημένο
- TEMPOMAT (→ σελίδα 174)
- Ενεργό σύστημα υποβοήθησης απόστασης DISTRONIC (→ σελίδα 178)
- Περιοριστής (→ σελίδα 175)
- DSR (→ σελίδα 148)
- Λειτουργία ECO Start-Stop (→ σελίδα 137)
- Λειτουργία HOLD (→ σελίδα 181)
- Προσαρμοζόμενο σύστημα υποβοήθησης φώτων μεγάλης σκάλας (→ σελίδα 96)
- Υπέρβαση μέγιστης επιτρεπόμενης ταχύτητας κίνησης (μόνο για συγκεκριμένες χώρες)
- ATTENTION ASSIST απενεργοποιημένο
- Μια πόρτα δεν έχει κλείσει πλήρως.
- Πίσω υαλοκαθαριστήρας ενεργοποιημένος (→ σελίδα 107)
- LOW RANGE ενεργό (→ σελίδα 147)
- Retarder (βλέπε ξεχωριστές Οδηγίες Χρήσης)

SOS NOT READY Σύστημα κλήσης έκτακτης ανάγκης μη ενεργό



Ενεργό σύστημα υποβοήθησης διατήρησης λωρίδας απενεργοποιημένο (→ σελίδα 194)



Ενεργή υποβοήθηση πέδησης απενεργοποιημένη (→ σελίδα 172)



Σύστημα υποβοήθησης νεκρής γωνίας ορατότητας απενεργοποιημένο (→ σελίδα 190)

Οχήματα με σύστημα υποβοήθησης σημάτων κυκλοφορίας: Αναγνωρισμένες οδηγίες και σήματα κυκλοφορίας (→ σελίδα 189).

Ρύθμιση φωτισμού οργάνων

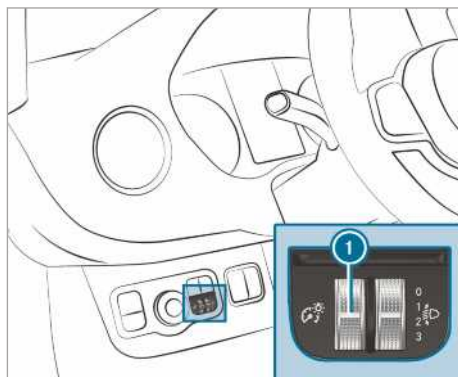

► Περιστρέψτε τον ρυθμιστή φωτεινότητας ❶ προς τα επάνω ή προς τα κάτω. Ρυθμίζεται ο φωτισμός της οθόνης οργάνων και των στοιχείων χειρισμού στον εσωτερικό χώρο του οχήματος.

❶ Σε οχήματα χωρίς ρυθμιστή φωτεινότητας ❶, ο φωτισμός οργάνων μπορεί να ρυθμιστεί στον υπολογιστή οχήματος (→ σελίδα 211).

Μενού και υπομενού

Ανάκτηση λειτουργιών στο μενού Service

Υπολογιστής οχήματος:

➔ **Service** (Συντήρηση)

► Επιλέξτε και επιβεβαιώστε την επιθυμητή λειτουργία.

Στο μενού Service διατίθενται οι ακόλουθες λειτουργίες:

- **Messages (Μηνύματα):** Μηνήμη μηνυμάτων (→ σελίδα 412)

- **AdBlue** (AdBlue): Εμφάνιση αυτονομίας και στάθμης πλήρωσης AdBlue® (→ σελίδα 158)
- **Tyres** (Ελαστικά):
 - Έλεγχος πίεσης ελαστικών με το σύστημα ελέγχου πίεσης ελαστικών (→ σελίδα 377)
 - Επανεκκίνηση συστήματος ελέγχου πίεσης ελαστικών (→ σελίδα 378)
- **ASSYST PLUS** (ASSYST PLUS): Ανάκτηση προγραμματισμένης ημερομηνίας service (→ σελίδα 320)
- **Engine oil level** (Στάθμη λαδιού κινητήρα): Μέτρηση στάθμης λαδιού κινητήρα
- **Consumption info** (Πληροφορίες κατανάλωσης): Έναρξη ανανέωσης (→ σελίδα 139)
- **Long-time consumption** (Μακροχρόνια κατανάλωση)

Ανάκτηση γραφικού υποβοήθησης

Υπολογιστής οχήματος:

↳ **Assistance** (Υποβοήθηση)

- ▶ Επιλέξτε και επιβεβαιώστε την επιθυμητή ένδειξη.

Στο μενού Assistance graphic (Γραφικό υποβοήθησης) διατίθενται οι ακόλουθες ενδείξεις:

- Γραφικό υποβοήθησης
- Attention Level (→ σελίδα 187)

- ▶ Αλλάξτε μεταξύ των ενδείξεων και επιβεβαιώστε την επιλεγμένη ένδειξη.

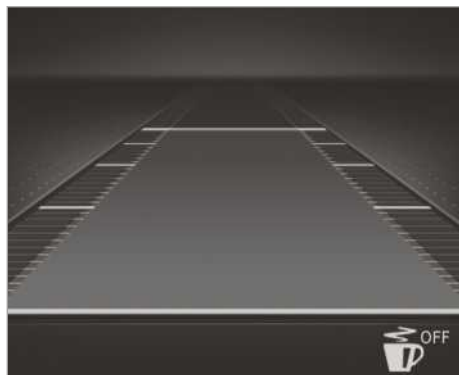

Έγχρωμη οθόνη οργάνων

Στο γραφικό υποβοήθησης διατίθενται οι ακόλουθες ενδείξεις κατάστασης:

- : ATTENTION ASSIST απενεργοποιημένο
- Ενδείξεις του ενεργού συστήματος υποβοήθησης απόστασης DISTRONIC (→ σελίδα 178)



Ασπρόμαυρη οθόνη οργάνων

Στο γραφικό υποβοήθησης διατίθενται οι ακόλουθες ενδείξεις κατάστασης:

- Διαγραμμίσεις λωρίδων κυκλοφορίας με τελείες: Σύστημα υποβοήθησης διατήρησης λωρίδας απενεργοποιημένο
- Διαγραμμίσεις λωρίδων κυκλοφορίας συνεχείς και μικρού πάχους: Σύστημα υποβοήθησης διατήρησης λωρίδας ενεργοποιημένο, όχι σε ετοιμότητα προειδοποίησης
- Διαγραμμίσεις λωρίδων κυκλοφορίας συνεχείς και μεγάλου πάχους: Σύστημα υποβοήθησης διατήρησης λωρίδας σε ετοιμότητα προειδοποίησης

Ανάκτηση ενδείξεων στο μενού Trip (Διαδρομή)

Υπολογιστής οχήματος:

↳ **Trip** (Διαδρομή)

- ▶ Επιλέξτε και επιβεβαιώστε την επιθυμητή ένδειξη.

Στο μενού Trip (Διαδρομή) διατίθενται οι ακόλουθες ενδείξεις:

- Βασική ένδειξη
- Αυτονομία και τρέχουσα κατανάλωση καυσίμου

Σε ορισμένους τύπους κινητήρων, εμφανίζεται, επιπλέον, η ένδειξη ανάκτησης ενέργειας. Αν στο ρεζερβουάρ καυσίμου έχει απομείνει μικρή ποσότητα καυσίμου, αντί για την κατά προσέγγιση αυτονομία εμφανίζεται ένα όχημα σε ανεφοδιασμό.

- Ένδειξη ECO (→ σελίδα 138)

- Υπολογιστής ταξιδιού:
 - **From start** (Από εκκίνηση)
 - **From reset** (Από μηδενισμό)
- Ψηφιακό ταχύμετρο



Έγχρωμη μονάδα οθόνης οργάνων
Βασική ένδειξη (παράδειγμα)

- ① Ημερήσια διανυθείσα απόσταση
- ② Συνολική απόσταση



Ασπρόμαυρη μονάδα οθόνης οργάνων
Βασική ένδειξη (παράδειγμα)

- ① Ημερήσια διανυθείσα απόσταση
- ② Συνολική απόσταση

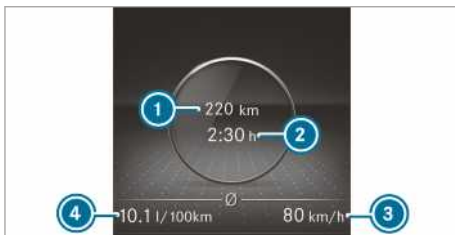

Έγχρωμη μονάδα οθόνης οργάνων
Υπολογιστής ταξιδιού (παράδειγμα)

- ① Απόσταση που διανύθηκε (από εκκίνηση/από την επαναφορά)
- ② Διάρκεια οδήγησης (από εκκίνηση/από μηδενισμό)

- ③ Μέση ταχύτητα κίνησης (από εκκίνηση/από μηδενισμό)
- ④ Μέση κατανάλωση καυσίμου (από εκκίνηση/από μηδενισμό)

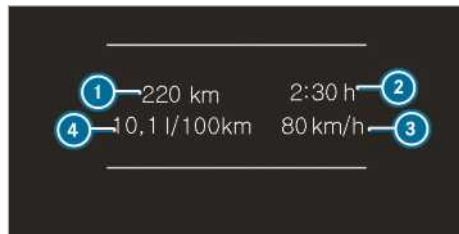

Ένδειξη ασπρόμαυρης μονάδας οθόνης οργάνων
Υπολογιστής ταξιδιού (παράδειγμα)

- ① Απόσταση που διανύθηκε (από εκκίνηση/από την επαναφορά)
- ② Διάρκεια οδήγησης (από εκκίνηση/από μηδενισμό)
- ③ Μέση ταχύτητα κίνησης (από εκκίνηση/από μηδενισμό)
- ④ Μέση κατανάλωση καυσίμου (από εκκίνηση/από μηδενισμό)

Επαναφορά τιμών στο μενού Trip (Διαδρομή) του υπολογιστή οχήματος

Υπολογιστής οχήματος:

➔ Trip (Διαδρομή)

- ① Ο τρόπος γραφής του εμφανιζόμενου κύριου μενού μπορεί να διαφέρει. Για αυτόν τον λόγο, λάβετε υπόψη την επισκόπηση μενού για την οθόνη οργάνων (→ σελίδα 204).

Μπορείτε να επαναφέρετε τις τιμές των ακόλουθων λειτουργιών:

- **Trip meter** (Μετρητής ημερήσιας απόστασης):
 - **Reset trip meter?** (Μηδενισμός μετρητή ημερήσιας απόστασης;)
- Υπολογιστής ταξιδιού:
 - **From start** (Από εκκίνηση)
 - **From reset** (Από μηδενισμό)
- Ένδειξη ECO

- ▶ Επιλέξτε τη λειτουργία προς μηδενισμό και επιβεβαιώστε την επιλογή.
- ▶ Επιβεβαιώστε την ερώτηση **Reset values?** (Μηδενισμός τιμών;) με **Yes** (Ναι).

Ανάκτηση οδηγιών πλοήγησης μέσω στον υπολογιστή οχήματος

Υπολογιστής οχήματος:

Navigation (Πλοήγηση)



Δεν έχει αναγγελθεί αλλαγή κατεύθυνσης (παράδειγμα)

- ① Απόσταση από τον επόμενο προορισμό
- ② Εκτιμώμενη ώρα άφιξης
- ③ Απόσταση από την επόμενη αλλαγή κατεύθυνσης
- ④ Οδός στην οποία κινείται το όχημα



Έχει αναγγελθεί αλλαγή κατεύθυνσης (παράδειγμα)

- ① Δρόμος στον οποίο οδηγεί η αλλαγή κατεύθυνσης
- ② Κατεύθυνση του ελιγμού
- ③ Απόσταση από την αλλαγή κατεύθυνσης
- ④ Σύμβολο αλλαγής κατεύθυνσης
- ⑤ Προτεινόμενη λωρίδα κυκλοφορίας και λωρίδα κυκλοφορίας την οποία θα μεταβεί το όχημα μετά την αλλαγή κατεύθυνσης (λευκό χρώμα)
- ⑥ Πιθανή λωρίδα κυκλοφορίας
- ⑦ Μη προτεινόμενη λωρίδα κυκλοφορίας (σκούρο γκρι χρώμα)

Στο μενού Πλοήγηση διατίθενται περαιτέρω ενδείξεις:

- **Direction of travel** (Κατεύθυνση πορείας): Εμφανίζεται η κατεύθυνση πορείας και η οδός στην οποία κινείται το όχημα.

- **New route...** (Νέα διαδρομή...) ή **Calculating route...** (Υπολογισμός διαδρομής...): Υπολογίζεται νέα διαδρομή.
- **Road not mapped** (Μη χαρτογραφημένος δρόμος): Άγνωστος δρόμος, π.χ. σε περίπτωση πρόσφατα κατασκευασμένων οδών.
- **No route** (Καμία διαδρομή): Δεν είναι δυνατός ο υπολογισμός της διαδρομής για τον επιλεγμένο προορισμό.
- **Off map** (Εκτός χάρτη): Ο χάρτης για την τρέχουσα θέση δεν είναι διαθέσιμος.
- **Area of destination reached** (Επιτεύχθηκε η περιοχή προορισμού): Έχετε φτάσει στην περιοχή προορισμού.
- ☒ : Έχετε φτάσει στον προορισμό ή στον ενδιάμεσο προορισμό.

- ▶ Πραγματοποιήστε έξοδο από το μενού ή επιλέξτε και επιβεβαιώστε έναν προορισμό. Εάν έχει εισαχθεί και επιβεβαιωθεί ένας προορισμός, ξεκινά η καθοδήγηση στον προορισμό.
- ▶ Αν ήταν ήδη ενεργή η καθοδήγηση σε έναν προορισμό, εμφανίζεται μια ερώτηση, αν επιθυμείτε να τερματιστεί η τρέχουσα καθοδήγηση στον προορισμό.
- ▶ Επιβεβαιώστε την ερώτηση. Η καθοδήγηση στον προορισμό ξεκινά.

Επιλογή ραδιοφωνικού σταθμού

Υπολογιστής οχήματος:

Trip (Διαδρομή)



- ① Περιοχή συχνότητας
- ② Σταθμός
- ③ Όνομα κομματιού
- ④ Όνομα καλλιτέχνη

Διατίθενται οι ακόλουθες ενδείξεις:

- Περιοχή συχνότητας
- Κατάλογος σταθμών

► Επιλέξτε την περιοχή συχνοτήτων του ραδιοφωνικού σταθμού ή έναν ραδιοφωνικό σταθμό από τον κατάλογο σταθμών.

► Επιβεβαιώστε την επιλογή.

Όταν επιλέγετε έναν σταθμό από τη μνήμη σταθμών, δίπλα από το όνομα του σταθμού εμφανίζεται η θέση στη μνήμη. Όταν επιλέγετε έναν αποθηκευμένο σταθμό στην περιοχή συχνοτήτων, δίπλα από το όνομα του σταθμού εμφανίζεται ένα αστέρι.

Χειρισμός αναπαραγωγής μέσω του υπολογιστή οχήματος

Υπολογιστής οχήματος:

➔ Media (Μέσα)



- ① Πηγή μέσων
- ② Τρέχον κομμάτι και αριθμός κομματιού
- ③ Όνομα καλλιτέχνη
- ④ Όνομα άλμπουμ

Στο μενού Media (Μέσα) διατίθενται οι ακόλουθες ενδείξεις:

- Κατάλογος επιλογών της πηγής μέσων
- Τρέχουσα αναπαραγωγή

► Επιλέξτε και επιβεβαιώστε την πηγή μέσων.

► Επιλέξτε και επιβεβαιώστε την επιθυμητή αναπαραγωγή.

① Κατά αυτόν τον τρόπο, επιλέγετε τον σταθμό στην πηγή μέσων TV.

Επιλογή αριθμού τηλεφώνου μέσω του υπολογιστή οχήματος

⚠ ΠΡΟΕΙΔΟΠΟΙΗΣΗ Κίνδυνος να αποσπαστεί η προσοχή σας από την κυκλοφορία από συστήματα πληροφόρησης και συσκευές επικοινωνίας

Όταν χειρίζεστε τα συστήματα πληροφόρησης και τις συσκευές επικοινωνίας που είναι ενσωματωμένες στο όχημα στη διάρκεια της διαδρομής, ενδέχεται να αποσπαστεί η προσοχή σας από την κυκλοφορία. Επιπλέον, ενδέχεται να χάσετε τον έλεγχο του οχήματος.

► Να χειρίζεστε αυτές τις συσκευές μόνο όταν σας το επιτρέπει η κατάσταση της κυκλοφορίας.

► Εάν δεν μπορεί να διασφαλιστεί κάτι τέτοιο, ακινητοποιήστε το όχημα λαμβάνοντας υπόψη της κυκλοφορία και πραγματοποιήστε τις καταχωρήσεις με ακινητοποιημένο όχημα.

Τηρείτε πάντα τις νομικές διατάξεις της χώρας στην οποία βρίσκεστε σε ό,τι αφορά στις κλήσεις.

Προϋποθέσεις

- Το κινητό τηλέφωνο είναι συνδεδεμένο στο σύστημα πολυμέσων.

Υπολογιστής οχήματος:

➔ Telephone (Τηλέφωνο)

Επιλέξτε μία από τις παρακάτω εγγραφές:

- Τελευταίες κλήσεις
- Τηλεφωνικός κατάλογος
- Κατάσταση κλήσης

Οχήματα με σύστημα πολυμέσων MBUX: Στο μενού Telephone (Τηλέφωνο) εμφανίζονται οι πιο πρόσφατες τηλεφωνικές συνδέσεις (εξερχόμενες, εισερχόμενες και αναπάντητες κλήσεις).

► Επιλέξτε και επιβεβαιώστε έναν αριθμό τηλεφώνου.

Εάν έχει αποθηκευτεί μόνο ένας αριθμός τηλεφώνου σε μια καταχώρηση: Επιλέγεται ο αριθμός τηλεφώνου.

► **Εάν έχουν αποθηκευτεί περισσότεροι αριθμοί τηλεφώνου σε μια καταχώρηση:** Επιλέξτε και επιβεβαιώστε τον αριθμό τηλεφώνου.



Επιλέγεται ο αριθμός τηλεφώνου.



Αντί για τους επιλεγμένους αριθμούς τηλεφώνου, μπορούν να εμφανιστούν οι ακόλουθες ενδείξεις:

- **Please wait** (Περιμένετε): Η εφαρμογή εκκινείται. Εάν δεν είναι δυνατή η σύνδεση Bluetooth® με το κινητό τηλέφωνο, εμφανίζεται το μενού εξουσιοδότησης και σύνδεσης ενός κινητού τηλεφώνου στο σύστημα πολυμέσων (→ σελίδα 284).
- **Updating data**: Ο κατάλογος κλήσεων ενημερώνεται.
- **Importing contacts**: Εισαγόνται οι επαφές από το κινητό τηλέφωνο ή από άλλο μέσο αποθήκευσης.

Αποδοχή/απόρριψη κλήσης

Σε περίπτωση που σας καλούν, εμφανίζεται στη μονάδα οθόνης το μήνυμα **Incoming call** (Εισερχόμενη κλήση).

▶ Αποδεχτείτε την κλήση με το  ή απορρίψτε την με το .

Μπορείτε να αποδεχτείτε ή να απορρίψετε την κλήση και με τα πλήκτρα  ή  στο τιμόνι.

Ανάκτηση ρυθμίσεων στον υπολογιστή οχήματος

Υπολογιστής οχήματος:

↳ **Settings** (Ρυθμίσεις)

Στο μενού Settings (Ρυθμίσεις) διατίθενται προς ρύθμιση οι ακόλουθες καταχωρήσεις:

- **Lights** (Φωτισμός)
 - Ρύθμιση **Instrum. lighting** (Φωτισμός οργάνων)
- **Vehicle** (Όχημα)
 - Ενεργοποίηση και απενεργοποίηση του στοιχείου **Regensensor** (Αισθητήρας βροχής)
- Ρύθμιση του στοιχείου **Heating** (Θέρμανση)
- **Anzeige und Bedienung** (Ενδειξη και χειρισμός)
 - Ενεργοποίηση και απενεργοποίηση μόνιμου στοιχείου **Anzeige AdBlue Level** (Ενδειξη στάθμης AdBlue)

▶ Επιλέξτε μια καταχώρηση και επιβεβαιώστε την επιλογή.

▶ Πραγματοποιήστε αντίστοιχα τις αλλαγές.

Οδηγίες για την ασφάλεια λειτουργίας

- ⚠ ΠΡΟΕΙΔΟΠΟΙΗΣΗ** Κίνδυνος να αποσπαστεί η προσοχή σας από την κυκλοφορία από συστήματα πληροφόρησης και συσκευές επικοινωνίας

Όταν χειρίζεστε τα συστήματα πληροφόρησης και τις συσκευές επικοινωνίας που είναι ενσωματωμένες στο όχημα στη διάρκεια της διαδρομής, ενδέχεται να αποσπαστεί η προσοχή σας από την κυκλοφορία. Επιπλέον, ενδέχεται να χάσετε τον έλεγχο του οχήματος.

- ▶ Να χειρίζεστε αυτές τις συσκευές μόνο όταν σας το επιτρέπει η κατάσταση της κυκλοφορίας.
- ▶ Εάν δεν μπορεί να διασφαλιστεί κάτι τέτοιο, ακινητοποιήστε το όχημα λαμβάνοντας υπόψη της κυκλοφορία και πραγματοποιήστε τις καταχωρήσεις με ακινητοποιημένο όχημα.

- ⚠ ΠΡΟΕΙΔΟΠΟΙΗΣΗ** Κίνδυνος να αποσπαστεί η προσοχή σας σε περίπτωση χειρισμού φορητών συσκευών επικοινωνίας στη διάρκεια της οδήγησης

Κατά τον χειρισμό φορητών συσκευών επικοινωνίας κατά τη διάρκεια της οδήγησης, ενδέχεται να αποσπαστεί η προσοχή σας από την κυκλοφορία. Επιπλέον, ενδέχεται να χάσετε τον έλεγχο του οχήματος.

- ▶ Ο χειρισμός αυτών των συσκευών θα πρέπει να εκτελείται αποκλειστικά με ακινητοποιημένο όχημα.

Για τη δική σας ασφάλεια, λαμβάνετε οπωσδήποτε υπόψη τα ακόλουθα σημεία για τον χειρισμό κινητών συσκευών επικοινωνίας και ιδιαίτερα για το σύστημα φωνητικών εντολών:

- Τηρείτε τις νομικές διατάξεις της χώρας, στην οποία βρίσκεστε.
- Χειρίζεστε κινητές συσκευές επικοινωνίας και το σύστημα φωνητικών εντολών κατά τη διάρκεια της οδήγησης μόνο εάν το επιτρέπουν οι συνθήκες κυκλοφορίας. Διαφορετικά, ενδέχεται να αποσπαστεί η προσοχή σας από την κυκλοφορία, να προκαλέσετε ατύχημα και να τραυματιστείτε εσείς και άλλα άτομα.
- Αν χρησιμοποιείτε το σύστημα φωνητικών εντολών σε περίπτωση ανάγκης, η φωνή σας ενδέχεται να αλλάξει κι έτσι η τηλεφωνική σας συνομιλία π.χ. για μια κλήση έκτακτης ανάγκης, ενδέχεται να καθυστερήσει χωρίς λόγο.

- Εξοικειωθείτε με τις λειτουργίες του συστήματος φωνητικών εντολών πριν από την έναρξη της διαδρομής.

Χειρισμός

Επισκόπηση χειρισμού στο τιμόνι πολλαπλών λειτουργιών

Το LINGUATRONIC είναι διαθέσιμο περίπου μισό λεπτό μετά την ενεργοποίηση της ανάφλεξης.

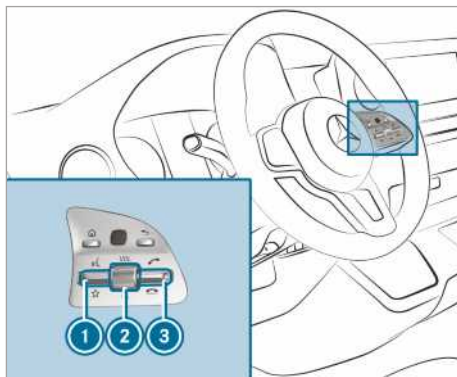

- 1 Πίεση διακόπτη προς τα επάνω: Έναρξη φωνητικού διαλόγου
- 2 Πίεση περιστροφικού ρυθμιστή: Απενεργοποίηση/ενεργοποίηση ήχου (τερματισμός φωνητικού διαλόγου)
- 3 Πίεση περιστροφικού ρυθμιστή προς τα επάνω/κάτω: Αύξηση/μείωση έντασης ήχου
- 3 Πίεση διακόπτη προς τα κάτω: Απόρριψη/τερματισμός κλήσης (τερματισμός φωνητικού διαλόγου)

Διάλογος με το LINGUATRONIC

Για τον διάλογο με το LINGUATRONIC μπορούν να χρησιμοποιηθούν ολόκληρες προτάσεις ως φωνητικές εντολές, π.χ. «Show me a list of the last calls» (Δείξε μου τον κατάλογο των πιο πρόσφατων κλήσεων) ή «What's the outside temperature?» (Ποια η εξωτερική θερμοκρασία;). Δεν απαιτείται να έχετε μεταβεί προηγουμένως στην αντίστοιχη εφαρμογή, όπως «Telephone» (Τηλέφωνο) ή «Vehicle function» (Λειτουργία οχήματος).

- ▶ **Ενεργοποίηση ή συνέχιση διαλόγου μέσω λέξης-κλειδιού:** Εκφωνήστε τη φωνητική εντολή «Hello Mercedes» (Γεια σου Mercedes), για να ενεργοποιήσετε το

LINGUATRONIC. Πρέπει να είναι ενεργοποιημένη η ενεργοποίηση φωνής στο σύστημα πολυμέσων (→ σελίδα 214). Δεν απαιτείται πίεση του διακόπτη  στο τιμόνι πολλαπλών λειτουργιών προς τα επάνω. Η ενεργοποίηση φωνής μπορεί να συνδυάζεται και απευθείας με μια φωνητική εντολή, π.χ. «Hello Mercedes, how fast can I drive here?» (Γεια σου Mercedes, ποιο είναι το όριο ταχύτητας κίνησης εδώ;).

ή

- ▶ Πιέστε τον διακόπτη  στο τιμόνι πολλαπλών λειτουργιών προς τα επάνω. Μπορείτε να εκφωνήσετε μια φωνητική εντολή μετά το ηχητικό σήμα.
- ▶ **Διόρθωση εισαγωγής:** Εκφωνήστε τη φωνητική εντολή «correction» (Διόρθωση).
- ▶ **Επιλογή εισαγωγής στον κατάλογο επιλογής:** Εκφωνήστε τον αριθμό σειράς ή το περιεχόμενο.
- ▶ **Περιήγηση στον κατάλογο επιλογής:** Εκφωνήστε τη φωνητική εντολή «next page» (Επόμενη σελίδα) ή «previous page» (Προηγούμενη σελίδα).
- ▶ **Διακοπή διαλόγου:** Εκφωνήστε τη φωνητική εντολή «pause» (Παύση). Με τη φωνητική εντολή «Hello Mercedes» (Γεια σου Mercedes) ή με πίεση του διακόπτη  στο τιμόνι πολλαπλών λειτουργιών προς τα επάνω, μπορεί να συνεχιστεί ο διάλογος.
- ▶ **Μετάβαση στον προηγούμενο διάλογο:** Εκφωνήστε τη φωνητική εντολή «back» (Πίσω).
- ▶ **Επιστροφή στο ανώτατο επίπεδο διαλόγου:** Εκφωνήστε τη φωνητική εντολή «Home» (Αρχική οθόνη).
- ▶ **Διακοπή διαλόγου:** Εκφωνήστε τη φωνητική εντολή «close» (Κλείσιμο) ή πατήστε το πλήκτρο  ή  στο τιμόνι πολλαπλών λειτουργιών.
- ▶ **Εκφώνηση άλλης εντολής κατά τη διάρκεια της φωνητικής μετάδοσης:** Εκφωνήστε μια φωνητική εντολή εντός ενός φωνητικού διαλόγου, ενώ αποκρίνεται ακόμη το σύστημα. Οι φωνητικές μεταδόσεις συντομεύονται και ο προορισμός επιτυγχάνεται ταχύτερα. Η αντίστοιχη επιλογή πρέπει να είναι ενεργοποιημένη στο σύστημα πολυμέσων.

Λειτουργίες με δυνατότητα χειρισμού

Με το σύστημα φωνητικών εντολών LINGUATRONIC μπορείτε, ανάλογα με τον εξοπλισμό του οχήματος, να χειρίζεστε τις ακόλουθες λειτουργίες:

- Τηλέφωνο
- SMS
- Πλοήγηση
- Βιβλίο διευθύνσεων
- Ραδιόφωνο
- Μέσα
- Λειτουργίες οχήματος
- Καίρος

Το πλήρες εύρος λειτουργιών βρίσκεται στη διάθεσή σας, μόνο εάν έχει ενεργοποιηθεί ο online χειρισμός με φωνητικές εντολές (→ σελίδα 214).

Επισκόπηση ειδών φωνητικών εντολών

Διακρίνονται οι παρακάτω φωνητικές εντολές:

- Οι **γενικές φωνητικές εντολές** μπορούν να εκφωνούνται ανά πάσα στιγμή και ανεξάρτητα από την τρέχουσα εφαρμογή, π.χ. οι φωνητικές εντολές "navigate to" (Πλοήγηση προς), "call" (Κλήση) ή "text message to" (SMS προς).
- **Φωνητικές εντολές ανάλογα με την εφαρμογή** διατίθενται μόνο για την ενεργή εφαρμογή.

Εκτός από την ενεργή εφαρμογή στην οθόνη εμφανίζονται για παράδειγμα γενικές φωνητικές εντολές και οι αντίστοιχες φωνητικές εντολές της εφαρμογής σε ένα teleprompter. Μπορείτε να πραγματοποιείτε κύλιση στους καταλόγους ή να χειρίζεστε τους καταλόγους φωνητικά.

Λειτουργίες της εισαγωγής ψηφίων

- Επιτρεπόμενα ψηφία είναι από το "zero" (Μηδέν) έως το "nine" (Εννέα).
- Οι αριθμοί τηλεφώνου μπορούν να εισαχθούν με τη μορφή μεμονωμένων ψηφίων.

Οδηγίες για τη ρυθμισμένη γλώσσα

Η γλώσσα του LINGUATRONIC μπορεί να αλλάξει μέσω ρύθμισης της γλώσσας συστήματος. Όταν το LINGUATRONIC δεν υποστηρίζει τη ρυθμισμένη γλώσσα συστήματος, επιλέγονται τα αγγλικά.

Το LINGUATRONIC διαθέτει τις παρακάτω γλώσσες:

- Γερμανικά
- Αγγλικά
- Γαλλικά
- Ιταλικά
- Ολλανδικά
- Πολωνικά
- Πορτογαλικά
- Ρώσικα
- Σουηδικά
- Ισπανικά
- Τσέχικα
- Τούρκικα

Ρύθμιση LINGUATRONIC (σύστημα πολυμέσων)

Προϋποθέσεις

Για τον online χειρισμό με φωνητικές εντολές:

- Το όχημά σας έχει συνδεθεί με τον λογαριασμό χρήστη Mercedes PRO (→ σελίδα 228).
- Υπάρχει σύνδεση στο διαδίκτυο (→ σελίδα 296).

Για την ενεργοποίηση επαφών για τον online χειρισμό:

- Ο online χειρισμός με φωνητικές εντολές είναι ενεργοποιημένος.

Σύστημα πολυμέσων:

- ➔  ➔ **Settings** (Settings (Ρυθμίσεις))
- ➔ **System** (Σύστημα)
- ➔ **LINGUATRONIC** (LINGUATRONIC)

Ενεργοποίηση/απενεργοποίηση της ενεργοποίησης φωνής του LINGUATRONIC

- ▶ Επιλέξτε το στοιχείο **Voice activation "Hi Mercedes"** (Ενεργοποίηση φωνής «Γεια σου Mercedes»). Η λειτουργία ενεργοποιείται ή απενεργοποιείται, ανάλογα με την προηγούμενη κατάσταση. Όταν είναι ενεργή η λειτουργία, μπορεί να ενεργοποιείται η διαδικασία διαλόγου μέσω της φωνητικής εντολής «Hello Mercedes» (Γεια σου Mercedes).

Ενεργοποίηση διακοπής φωνής

- ▶ Επιλέξτε το στοιχείο **Voice barge-in** (Διακοπή στη διάρκεια της φωνητικής μετάδοσης). Όταν είναι ενεργή η λειτουργία, μπορεί να εκφωνείται μια άλλη εντολή στη διάρκεια μιας φωνητικής μετάδοσης του συστήματος.

Ενεργοποίηση/απενεργοποίηση online χειρισμού με φωνητικές εντολές

- ▶ Ενεργοποιήστε το στοιχείο **Online recognition** (Online χειρισμός με φωνητικές εντολές).

i Ο online χειρισμός με φωνητικές εντολές είναι ενεργοποιημένος από το εργοστάσιο.

- ▶ Επιλέξτε το στοιχείο **Online recognition subscrip.** (Συνδρομή online χειρισμού με φωνητικές εντολές). Θα μεταβείτε στην πύλη Mercedes PRO.
- ▶ Ενεργοποιήστε τον online χειρισμό με φωνητικές εντολές στην πύλη Mercedes PRO.

Ενεργοποίηση επαφών για online χρήση

- ▶ Επιλέξτε το στοιχείο **Contact upload for online recognition** (Μεταφόρτωση επαφών για online χρήση). Εάν είναι ενεργή η λειτουργία, βελτιώνεται και καθίσταται πιο εύκολη η εύρεση επαφών μέσω της μετάδοσης ομιλίας. Επίσης, βελτιώνεται η ποιότητα της προφοράς ονομάτων επαφών από το σύστημα.

Αποτελεσματική χρήση του LINGUATRONIC

Βοηθητικές λειτουργίες

Λαμβάνετε πληροφορίες και βοήθεια για τα ακόλουθα:

- **Βέλτιστος χειρισμός:** Εκφωνήστε τη φωνητική εντολή «voice control tutorial» (Εισαγωγή στον χειρισμό με φωνητικές εντολές) ή ανακτήστε τις Ψηφιακές Οδηγίες Χρήσης, π.χ. με την εντολή «Show user manual for LINGUATRONIC» (Εμφάνισε μου τις Οδηγίες Χρήσης για το LINGUATRONIC). Όταν το όχημα είναι ακινητοποιημένο, οι Ψηφιακές Οδηγίες Χρήσης είναι πλήρως διαθέσιμες.
- **Τρέχουσα εφαρμογή:** Πίστετε τον διακόπτη  στο τιμόνι πολλαπλών λειτουργιών προς τα επάνω και εκφωνήστε τη φωνητική εντολή «help» (Βοήθεια). Λαμβάνετε προτάσεις και πληροφορίες για τον χειρισμό του LINGUATRONIC για την τρέχουσα εφαρμογή.
- **Συνέχιση της διαδικασίας διαλόγου:** Εκφωνήστε τη φωνητική εντολή «help» (Βοήθεια)

κατά τη διάρκεια ενός φωνητικού διαλόγου. Λαμβάνετε σχετικές πληροφορίες για κάθε βήμα διαλόγου.

- **Συγκεκριμένη λειτουργία:** Εκφωνήστε τη φωνητική εντολή για την επιθυμητή λειτουργία, π.χ. «Hello Mercedes, I need help concerning the subject radio» (Γεια σου Mercedes, χρειάζομαι βοήθεια για το θέμα ραδιόφωνο) ή, μετά την πίεση του διακόπτη  στο τιμόνι πολλαπλών λειτουργιών προς τα επάνω, εκφωνήστε π.χ. τη φωνητική εντολή «help phone» (Βοήθεια για το τηλέφωνο).

Οδηγίες για βελτίωση της ποιότητας εκφώνησης

Το LINGUATRONIC δεν σας καταλαβαίνει:

- Ενεργοποιήστε τις online υπηρεσίες. Η αναγνώριση βελτιώνεται.
- Ο χειρισμός του LINGUATRONIC μπορεί να πραγματοποιηθεί μόνο από το κάθισμα οδηγού.
- Εκφωνείτε τις φωνητικές εντολές καθαρά και κατανοητά, χωρίς να το παρακάνετε.
- Κατά την εκφώνηση των φωνητικών εντολών, αποφεύγετε τους δυνατούς θορύβους, π.χ. συνομιλίες στον χώρο πίσω επιβατών.
- Κατά την αποθήκευση, τονίζετε τις φωνητικές καταχωρίσεις κατά τον ίδιο τρόπο όλες τις φορές.
- **Για καταχωρήσεις του τηλεφώνου ή του βιβλίου διευθύνσεων:**
 - Δημιουργείτε λογικές καταχωρήσεις στο βιβλίο διευθύνσεων του συστήματος/κινητού τηλεφώνου, π.χ. όνομα και επώνυμο στα σωστά πεδία.
 - Μην χρησιμοποιείτε συντομεύσεις, περιπτώσεις κενά και ειδικούς χαρακτήρες.
- **Σε ονόματα ραδιοφωνικών σταθμών:** Εκφωνήστε τη φωνητική εντολή «read out station

list» (Εκφώνηση καταλόγου σταθμών) και εκφωνήστε το επιθυμητό όνομα σταθμού, όπως το εκφωνεί η φωνητική μετάδοση.

Πληροφορίες για τις online υπηρεσίες

Οι online υπηρεσίες επιτρέπουν την καλύτερη αναγνώριση και εξασφαλίζουν με εξωτερικές πληροφορίες καλύτερα και πρόσθετα αποτελέσματα, π.χ. για τον καιρό ή για μηνύματα. Συνεπώς, συνιστούμε τη ενεργοποίηση των online υπηρεσιών.

Απαιτείται ένας λογαριασμός χρήστη στην πύλη Mercedes PRO. Αν δεν διαθέτετε λογαριασμό χρήστη, πρέπει να τον δημιουργήσετε.

Για περισσότερες πληροφορίες σχετικά, απευθυνθείτε σε έναν εξουσιοδοτημένο επισκευαστή της Mercedes-Benz ή επισκεφτείτε την πύλη Mercedes PRO: <http://www.mercedes.pro>.

Βασικές φωνητικές εντολές

Οδηγίες για τις φωνητικές εντολές

Εκτός από τις ακριβείς φωνητικές εντολές (βλέπε στήλη «Φωνητική εντολή» στους ακόλουθους πίνακες) για ανάκτηση συγκεκριμένων λειτουργιών, το LINGUATRONIC σας κατανοεί τις περισσότερες φορές ακόμη και εάν χρησιμοποιείτε τις εντολές στην καθομιλουμένη. Για αυτόν τον λόγο, αναγράφονται ορισμένα παραδείγματα στη στήλη «Παραδείγματα στην καθομιλουμένη». Για ορισμένες γλώσσες, αυτά τα παραδείγματα είναι διαθέσιμα σε περιορισμένο βαθμό.

Επισκόπηση των φωνητικών εντολών εναλλαγής

Οι φωνητικές εντολές εναλλαγής μπορούν να χρησιμοποιηθούν για το άνοιγμα συγκεκριμένων εφαρμογών.

Φωνητικές εντολές εναλλαγής

Φωνητική εντολή	Παραδείγματα στην καθομιλουμένη	Λειτουργία
switch to navi (Μετάβαση στην πλοήγηση)	open the navi function (Άνοιξε τη λειτουργία πλοήγησης)	Μετάβαση στην πλοήγηση
switch to address book (Μετάβαση στο βιβλίο διευθύνσεων)	go to phone book (Μετάβαση στον τηλεφωνικό κατάλογο)	Μετάβαση στο βιβλίο διευθύνσεων
switch to phone (Μετάβαση στο τηλέφωνο)	show me the telephone (Εμφάνισέ μου το τηλέφωνο)	Μετάβαση στο τηλέφωνο
switch to messages (Μετάβαση στη λειτουργία μηνυμάτων)	go to messages (Άνοιγμα μηνυμάτων)	Μετάβαση στις εφαρμογές ενημέρωσης
switch to radio (Μετάβαση στο ραδιόφωνο)	change to radio (Αλλαγή στο ραδιόφωνο)	Μετάβαση στο ραδιόφωνο
switch to media (Μετάβαση στα μέσα)	go to media application (Μετάβαση στην εφαρμογή μέσων)	Μετάβαση στα μέσα
switch to comfort (Μετάβαση στις λειτουργίες ανέσεων)	go to comfort menu (Κλήση του μενού ανέσεων)	Μετάβαση στις ρυθμίσεις ανέσεων
change to car info (Μετάβαση στις πληροφορίες οχήματος)	show me the car data (Εμφάνιση των στοιχείων οχήματος)	Μετάβαση στις πληροφορίες οχήματος
switch to settings (Μετάβαση στις ρυθμίσεις)	open the settings menu (Εμφάνιση του μενού ρυθμίσεων)	Μετάβαση στο μενού με τις δυνατότητες ρύθμισης

Επισκόπηση των φωνητικών εντολών πλοήγησης

Με τις φωνητικές εντολές πλοήγησης μπορείτε να εισαγάγετε σημεία ενδιαφέροντος ή διευθύνσεις, καθώς και να εκτελείτε απευθείας σημαντικές

ρυθμίσεις πλοήγησης. Στον ακόλουθο κατάλογο αναγράφονται μόνο μερικά παραδείγματα των πιθανών φωνητικών εντολών πλοήγησης. Για περαιτέρω προτάσεις, εκφωνήστε την εντολή «help for navigation» (Βοήθεια για την πλοήγηση).

Φωνητικές εντολές πλοήγησης

Φωνητική εντολή	Παραδείγματα στην καθομιλουμένη	Λειτουργία
navigate to <address> (Πλοήγηση σε <διεύθυνση>)	take me to Stuttgart to the Cannstatter StraÙe 10 (Πήγαινέ με στη Στουτγάρδη στην οδό Cannstatter StraÙe 10)	Άμεση έναρξη πλοήγησης προς μια διεύθυνση από το βιβλίο διευθύνσεων
navigate to contact <contact> (Πλοήγηση σε <επαφή>)	drive/take me to private address of Max Mustermann (Οδήγησέ με προς την ιδιωτική διεύθυνση του Max Mustermann)	Εισαγωγή προορισμού προς μια επαφή στο βιβλίο διευθύνσεων
home (Διεύθυνση οικίας)	to home/my address (Πλοήγηση στη διεύθυνση οικίας)	Έναρξη πλοήγησης στη διεύθυνση οικίας
navigate to <three word address> (Πλοήγηση προς <διεύθυνση τριών λέξεων>)	drive to promoted dot rollers dot tallest (Οδήγησε στη διεύθυνση λαοί τελεία δίδαξαν τελεία επόμενα)	Έναρξη πλοήγησης προς μια διεύθυνση τριών λέξεων, π.χ. προς το Μουσείο Mercedes-Benz
work (Διεύθυνση εργασίας)	to my office/work/workplace (Πλοήγηση προς τη διεύθυνση εργασίας)	Έναρξη πλοήγησης στη διεύθυνση εργασίας
navigate to <POI> (Πλοήγηση προς <POI>)	navigate me to point of interest Heidelberger Schloss (Πλοήγηση προς το σημείο ενδιαφέροντος Παλάτι της Χαϊδελβέργης)	Άμεση έναρξη πλοήγησης προς ένα σημείο ενδιαφέροντος
enter point of interest (Εισαγωγή σημείου ενδιαφέροντος)	take me to a point of interest (Πήγαινέ με σε ένα σημείο ενδιαφέροντος)	Εισαγωγή προορισμού για ένα σημείο ενδιαφέροντος, π.χ. Πύλη του Βρανδεμβούργου.
navigate to the online POI <POI> (Πλοήγηση σε online σημείο ενδιαφέροντος <POI>)	find/search a <POI> in the internet/Web (Εύρεση/αναζήτηση <POI> στο internet/Web)	Ενεργοποίηση αναζήτησης σημείου ενδιαφέροντος αποκλειστικά στο διαδίκτυο
enter address in <country> (Εισαγωγή διεύθυνσης σε <χώρα>)	drive me to an address in France (Οδήγησέ με σε μια διεύθυνση στη Γαλλία)	Εισαγωγή προορισμού σε μια επιθυμητή χώρα

Φωνητική εντολή	Παραδείγματα στην καθομιλουμένη	Λειτουργία
enter country (Εισαγωγή χώρας)	enter new country (Εισαγωγή νέας χώρας)	Εισαγωγή χώρας
enter city (Εισαγωγή πόλης)	I would like to enter a particular place (Θα ήθελα να εισαγάω μια τοποθεσία)	Εισαγωγή πόλης
enter city district (Εισαγωγή συνοικίας)	I would like to search a district (Θα ήθελα να αναζητήσω μια συνοικία)	Εισαγωγή συνοικίας
enter junction (Εισαγωγή διασταύρωσης)	drive me to a new junction (Οδηγήσέ σε μια νέα διασταύρωση)	Εισαγωγή διασταύρωσης
enter house number (Εισαγωγή αριθμού οδού)	enter the number (Εισαγωγή του αριθμού)	Εισαγωγή αριθμού οδού
enter postcode (Εισαγωγή ταχυδρομικού κώδικα)	start navigation to a new postcode (Έναρξη καθοδήγησης διαδρομής προς έναν νέο ταχυδρομικό κώδικα)	Εισαγωγή ταχυδρομικού κώδικα
last destinations (Τελευταίοι προορισμοί)	show last destinations (Εμφάνιση των προηγούμενων προορισμών)	Επιλογή προορισμού από τον κατάλογο των πιο πρόσφατων προορισμών
show alternative routes (Εμφάνιση εναλλακτικών διαδρομών)	search alternative routes (Εμφάνιση εναλλακτικών διαδρομών)	Καθοδήγηση στον προορισμό μέσω διαφορετικής διαδρομής
start route guidance (Έναρξη καθοδήγησης στον προορισμό)	start guidance to the destination/start here (Έναρξη καθοδήγησης στον προορισμό/έναρξη εδώ)	Έναρξη καθοδήγησης στον προορισμό κατόπιν εισαγωγής ενός έγκυρου προορισμού
cancel route guidance (Διακοπή καθοδήγησης στον προορισμό)	I would like to end route guidance (Θα ήθελα να διακοπεί η καθοδήγηση στον προορισμό)	Ακύρωση καθοδήγησης στον προορισμό
driving recommendations on (Ενεργοποίηση των οδηγιών οδήγησης)	activate driving recommendations (Ενεργοποίηση οδηγιών οδήγησης)	Ενεργοποίηση φωνητικής μετάδοσης καθοδήγησης στον προορισμό

Φωνητική εντολή	Παραδείγματα στην καθομιλουμένη	Λειτουργία
driving recommendations off (Απενεργοποίηση των οδηγιών οδήγησης)	mute driving recommendations (Σίγαση οδηγιών οδήγησης)	Απενεργοποίηση φωνητικής μετάδοσης καθοδήγησης στον προορισμό
show traffic map (Εμφάνιση χάρτη κυκλοφορίας)	change to map with traffic problems (Μετάβαση στον χάρτη με τα κυκλοφοριακά προβλήματα)	Ενεργοποίηση χάρτη κυκλοφορίας
hide traffic map (Απόκρυψη χάρτη κυκλοφορίας)	deactivate traffic jam messages (Απενεργοποίηση μηνυμάτων μποτιλιαρίσματος)	Απενεργοποίηση χάρτη κυκλοφορίας
show POI icons (Εμφάνιση συμβόλων σημείων ενδιαφέροντος)	show the icons on the map (Εμφάνιση των συμβόλων στον χάρτη)	Ενεργοποίηση εμφάνισης των συμβόλων σημείων ενδιαφέροντος στον χάρτη
hide POI icons (Απόκρυψη συμβόλων σημείων ενδιαφέροντος)	delete the map icons (Διαγραφή των συμβόλων χάρτη)	Απενεργοποίηση εμφάνισης των συμβόλων σημείων ενδιαφέροντος στον χάρτη

Επισκόπηση των φωνητικών εντολών τηλεφώνου

Με τις φωνητικές εντολές τηλεφώνου μπορείτε να πραγματοποιήσετε τηλεφωνήματα ή να αναζητάτε επαφές στο βιβλίο διευθύνσεων. Στον ακόλουθο

κατάλογο αναγράφονται μόνο μερικά παραδείγματα των πιθανών φωνητικών εντολών τηλεφώνου. Για περαιτέρω προτάσεις, εκφωνήστε την εντολή «help for telephone» (Βοήθεια για το τηλέφωνο).

Φωνητικές εντολές τηλεφώνου

Φωνητική εντολή	Παραδείγματα στην καθομιλουμένη	Λειτουργία
call <telephone number> (Κλήση <αριθμός τηλεφώνου>)	select <telephone number> (Επιλογή <αριθμός τηλεφώνου>)	Πραγματοποίηση τηλεφωνικής κλήσης με εισαγωγή του αριθμού τηλεφώνου
call <contact> (Κλήση <επαφή>)	call Erika Mustermann on the cell phone (Κάλεσε την Erika Mustermann στο κινητό)	Άμεση τηλεφωνική κλήση με εισαγωγή ενός ονόματος από το βιβλίο διευθύνσεων
missed calls (Αναπάντητες κλήσεις)	show me the list of missed calls (Δείξε μου τον κατάλογο των αναπάντητων κλήσεων)	Εμφανίζεται ο κατάλογος των αναπάντητων κλήσεων

Φωνητική εντολή	Παραδείγματα στην καθομιλουμένη	Λειτουργία
dial name (Κλήση ονόματος)	select a name (Επιλογή ενός ονόματος)	Πραγματοποίηση κλήσης. Διατίθενται όλα τα ονόματα του βιβλίου διευθύνσεων.
search contact (Αναζήτηση επαφής)	find a particular name in the phone book (Βρες ένα συγκεκριμένο όνομα στον κατάλογο τηλεφώνου)	Πραγματοποιείται αναζήτηση μιας επαφής. Διατίθενται όλα τα ονόματα του βιβλίου διευθύνσεων.
latest calls (Πιο πρόσφατες κλήσεις)	show the latest call list (Εμφάνιση του καταλόγου τελευταίων κλήσεων)	Ένδειξη όλων των εξερχόμενων, εισερχόμενων και αναπάντητων τηλεφωνικών κλήσεων
missed calls (Αναπάντητες κλήσεις)	show me the list of missed calls (Δείξε μου τον κατάλογο των αναπάντητων κλήσεων)	Εμφανίζεται ο κατάλογος των αναπάντητων κλήσεων
incoming calls (Εισερχόμενες κλήσεις)	show the answered calls (Εμφάνιση των εισερχόμενων κλήσεων)	Εμφανίζεται ο κατάλογος των εισερχόμενων κλήσεων
outgoing calls (Εξερχόμενες κλήσεις)	show me the list of outgoing calls (Δείξε μου τον κατάλογο των εξερχόμενων κλήσεων)	Εμφανίζεται ο κατάλογος των εξερχόμενων κλήσεων
redial number (Επανάληψη κλήσης)	redial last number (Επανάληψη κλήσης τελευταίου αριθμού)	Κλήση του τελευταίου κληθέντος αριθμού τηλεφώνου
change phone (Εναλλαγή τηλεφώνων)	switch to telephone (Μετάβαση στο άλλο τηλέφωνο)	Αλλαγή του κύριου τηλεφώνου
call Mercedes-Benz emergency center (Κλήση στο κέντρο έκτακτης ανάγκης της Mercedes-Benz)	dial Mercedes-Benz emergency center (Κλήση του κέντρου έκτακτης ανάγκης της Mercedes-Benz)	Πραγματοποιείται μια κλήση έκτακτης ανάγκης
call Mercedes PRO (Κλήση Mercedes PRO)	dial Mercedes-Benz roadside assistance (Κλήση της οδικής βοήθειας της Mercedes-Benz)	Πραγματοποιείται μια κλήση στην υπηρεσία Mercedes PRO

Επισκόπηση φωνητικών εντολών ραδιοφώνου

Οι φωνητικές εντολές ραδιοφώνου μπορούν να χρησιμοποιηθούν επίσης όταν η εφαρμογή ραδιοφώνου εκτελείται στο παρασκήνιο και στο προσκήνιο εμφανίζεται μια άλλη εφαρμογή. Στον ακό-

λουθο κατάλογο αναγράφονται μόνο μερικά παραδείγματα των πιθανών φωνητικών εντολών ραδιοφώνου. Για περαιτέρω προτάσεις, εκφωνήστε την εντολή «help for radio» (Βοήθεια για το ραδιόφωνο).

Φωνητικές εντολές ραδιοφώνου

Φωνητική εντολή	Παραδείγματα στην καθομιλουμένη	Λειτουργία
station <station name> (Σταθμός <όνομα σταθμού>)	switch to station/ channel SWR1 (Μετά- βαση στον σταθμό/ στο κανάλι SWR1)	Επιλογή του εκφωνημένου σταθμού
radio station <radio station name> (Ραδιο- φωνικός σταθμός <όνομα ραδιοφωνικού σταθμού>)	change to radiostation Deutschlandfunk Kultur (Αλλαγή στον ραδιοφωνικό σταθμό Deutschlandfunk Kultur)	Επιλογή του εκφωνημένου ραδιοφωνικού σταθ- μού
frequency <frequency> (Συχνό- τητα <συχνότητα>)	go to station/radio frequency "eighty- seven point five Megahertz" (Μετά- βαση στον σταθμό/ στη ραδιοφωνική συχνότητα «ογδόντα επτά κόμμα πέντε Megahertz»).	Εισαγωγή ραδιοφωνικής συχνότητας, π.χ. για την περιοχή UKW
next station (Επόμενος σταθμός)	search next station (Αναζήτηση επόμενου σταθμού/αυτόματη αναζήτηση σταθμών)	Εναλλαγή στον επόμενο σταθμό εντός εμβέλειας
next radio station (Επό- μενος ραδιοφωνικός σταθμός)	select next radio station (Επιλογή του επόμενου ραδιοφω- νικού σταθμού)	Ανάκτηση του επόμενου ραδιοφωνικού σταθμού σε έναν κατάλογο
previous station (Προη- γούμενος σταθμός)	change to the last station/previous program (Μετάβαση στον τελευταίο σταθμό/στο προηγού- μενο πρόγραμμα)	Εναλλαγή στον προηγούμενο σταθμό
save station (Αποθή- κευση σταθμού)	save station name (Αποθήκευση ονόμα- τος σταθμού)	Αποθήκευση τρέχοντος σταθμού στη λίστα αγα- πημένων
save radio station (Αποθήκευση ραδιοφω- νικού σταθμού)	save radio station name (Αποθήκευση ονομασίας ραδιοφω- νικού σταθμού)	Αποθήκευση μιας ονομασίας σταθμού σε έναν ραδιοφωνικό σταθμό
show station list (Εμφάνιση καταλόγου σταθμών)	show me the station list (Εμφάνιση του καταλόγου σταθμών)	Εμφάνιση λίστας όλων των σταθμών εντός εμβέ- λειας

Φωνητική εντολή	Παραδείγματα στην καθομιλουμένη	Λειτουργία
read out station list (Εκφώνηση καταλόγου σταθμών)	I want to hear the station list/program list (Επιθυμώ εκφώνηση του καταλόγου σταθμών/καταλόγου προγραμμάτων)	Εκφώνηση όλων των σταθμών εντός εμβέλειας
read out radio station list (Εκφώνηση καταλόγου ραδιοφωνικών σταθμών)	I'd like you to read out the radio station list (Εκφώνησε τον κατάλογο ραδιοφωνικών σταθμών)	Εκφώνηση του καταλόγου των διαθέσιμων σταθμών της τρέχουσας επιλεγμένης εφαρμογής ραδιοφώνου
switch on traffic announcements (Ενεργοποίηση μηνυμάτων για την κυκλοφορία)	switch on traffic information (Ενεργοποίηση πληροφοριών για την κυκλοφορία)	Ενεργοποίηση αναγγελίας μηνυμάτων για την κυκλοφορία
switch off traffic announcements (Απενεργοποίηση μηνυμάτων για την κυκλοφορία)	mute traffic announcements (Σίγαση μηνυμάτων για την κυκλοφορία)	Απενεργοποίηση μετάδοσης δελτίων κυκλοφορίας
radio info on (Ενεργοποίηση πληροφοριών ραδιοφώνου)	switch on additional radio info (Ενεργοποίηση πρόσθετων πληροφοριών ραδιοφώνου)	Ενεργοποίηση των πληροφοριών για τον τρέχοντα σταθμό
radio info off (Απενεργοποίηση πληροφοριών ραδιοφώνου)	turn off additional radio info (Απενεργοποίηση πρόσθετων πληροφοριών ραδιοφώνου)	Απενεργοποίηση των πληροφοριών για τον τρέχοντα σταθμό

Επισκόπηση φωνητικών εντολών media player

Οι φωνητικές εντολές media player μπορούν να χρησιμοποιηθούν ακόμη και εάν το media player εκτελείται στο παρασκήνιο και στο προσκήνιο υπάρχει άλλη εφαρμογή. Στον ακόλουθο κατάλογο αναγράφονται μόνο μερικά παραδείγματα

των πιθανών φωνητικών εντολών ραδιοφώνου. Για περαιτέρω προτάσεις, εκφωνήστε την εντολή «help for media» (Βοήθεια για μέσα) ή «help for player» (Βοήθεια για το πρόγραμμα αναπαραγωγής).

Φωνητικές εντολές media player

Φωνητική εντολή	Παραδείγματα στην καθομιλουμένη	Λειτουργία
play <title/album/artist/composer/music genre> (Αναπαραγωγή <τίτλος/άλμπουμ/καλλιτέχνης/συνθέτης/είδη μουσικής>)	play "Hey Jude" (Αναπαραγωγή του «Hey Jude»)	Τα ονόματα όλων των διαθέσιμων κομματιών, άλμπουμ, καλλιτεχνών, συνθετών ή ειδών μουσικής γίνονται αποδεκτά κατά την αναζήτηση. Σε περίπτωση ενός μόνο αποτελέσματος αναζήτησης, ξεκινά αμέσως η αναπαραγωγή του κομματιού.
play title <title> (Αναπαραγωγή τίτλου <τίτλος>)	play song "So What" (Αναπαραγωγή κομματιού «So What»)	Αναπαράγονται τα διαθέσιμα κομμάτια.
play album <album> (Αναπαραγωγή άλμπουμ <άλμπουμ>)	fast listen from album "Kind of Blue" (Σύντομη ακρόαση από το άλμπουμ μουσικής «Kind of Blue»)	Αναπαράγονται τα διαθέσιμα άλμπουμ.
play artist <artist> (Αναπαραγωγή του καλλιτέχνη <καλλιτέχνης>)	fast listen to band "Radiohead" (Σύντομη ακρόαση του συγκροτήματος «Radiohead»)	Αναπαράγονται οι διαθέσιμοι ερμηνευτές.
play composer <composer> (Αναπαραγωγή συνθέτη <συνθέτης>)	fast listen to composer "Franz Schubert" (Σύντομη ακρόαση του συνθέτη «Φραντς Σούμπερτ»)	Αναπαράγονται οι διαθέσιμοι συνθέτες.
play genre <music genre> (Αναπαραγωγή είδους μουσικής <είδος μουσικής>)	fast listen to music style "Bebob" (Σύντομη ακρόαση του είδους μουσικής «Bebob»)	Αναπαράγονται τα διαθέσιμα είδη μουσικής.
search for track <title> (Αναζήτηση κομματιού <τίτλος>)	search song "Madam George" (Αναζήτηση του τραγουδιού «Madam George»)	Πραγματοποιείται αποδοχή των ονομάτων όλων των διαθέσιμων κομματιών. Εμφανίζεται ένας κατάλογος επιλογής, από τον οποίο μπορείτε να επιλέξετε την επιθυμητή μουσική. Εάν επιθυμείτε να αναπαραχθούν όλα τα κομμάτια ενός καταλόγου επιλογής, εκφωνήστε «play all tracks» (Αναπαραγωγή όλων των κομματιών).
search for album <album> (Αναζήτηση άλμπουμ <άλμπουμ>)	find album "Astral Weeks" (Εύρεση άλμπουμ «Astral Weeks»)	Πραγματοποιείται αποδοχή των ονομάτων όλων των διαθέσιμων άλμπουμ. Εμφανίζεται ένας κατάλογος επιλογής, από τον οποίο μπορείτε να επιλέξετε την επιθυμητή μουσική. Εάν επιθυμείτε να αναπαραχθούν όλα τα κομμάτια ενός καταλόγου επιλογής, εκφωνήστε «play all tracks» (Αναπαραγωγή όλων των κομματιών).

Φωνητική εντολή	Παραδείγματα στην καθομιλουμένη	Λειτουργία
search for artist <artist> (Αναζήτηση καλλιτέχνη <καλλιτέχνης>)	show me the artist "Joni Mitchell" (Εμφάνιση της καλλιτέχνης «Joni Mitchell»)	Πραγματοποιείται αποδοχή των ονομάτων όλων των διαθέσιμων καλλιτεχνών. Εμφανίζεται ένας κατάλογος επιλογής, από τον οποίο μπορείτε να επιλέξετε την επιθυμητή μουσική. Εάν επιθυμείτε να αναπαραχθούν όλα τα κομμάτια ενός καταλόγου επιλογής, εκφωνήστε «play all tracks» (Αναπαραγωγή όλων των κομματιών).
search for composer <composer> (Αναζήτηση συνθέτη <συνθέτης>)	find me the composer "Vivienne Olive" (Βρες μου τη συνθέτη «Vivienne Olive»)	Πραγματοποιείται αποδοχή των ονομάτων όλων των διαθέσιμων συνθετών. Εμφανίζεται ένας κατάλογος επιλογής, από τον οποίο μπορείτε να επιλέξετε την επιθυμητή μουσική. Εάν επιθυμείτε να αναπαραχθούν όλα τα κομμάτια ενός καταλόγου επιλογής, εκφωνήστε «play all tracks» (Αναπαραγωγή όλων των κομματιών).
search for genre <music genre> (Αναζήτηση είδους μουσικής <είδος μουσικής>)	search with music type "Classic" (Αναζήτηση με το είδος μουσικής «Κλασική»)	Πραγματοποιείται αποδοχή των ονομάτων όλων των διαθέσιμων ειδών μουσικής. Εμφανίζεται ένας κατάλογος επιλογής, από τον οποίο μπορείτε να επιλέξετε την επιθυμητή μουσική. Εάν επιθυμείτε να αναπαραχθούν όλα τα κομμάτια ενός καταλόγου επιλογής, εκφωνήστε «play all tracks» (Αναπαραγωγή όλων των κομματιών).
next track (Επόμενο κομμάτι)	start the next song/ videoclip/film (Αναζήτηση του επόμενου τραγουδιού/βιντεοκλίπ/ταινίας)	Αναπαραγωγή επόμενου κομματιού
previous track (Προηγούμενο κομμάτι)	play again the previous song/title/clip (Αναπαραγωγή ξανά του προηγούμενου τραγουδιού/τίτλου/κλίπ)	Αναπαραγωγή προηγούμενου κομματιού
repeat this track (Επανάληψη κομματιού)	I'd like to listen to this track again (Θα ήθελα να ακούσω ξανά αυτό το κομμάτι)	Το τρέχον κομμάτι αναπαράγεται από την αρχή
play similar music (Αναπαραγωγή παρόμοιας μουσικής)	play back similar songs (Αναπαραγωγή παρόμοιων τραγουδιών)	Αναπαράγονται παρόμοια κομμάτια
play random music (Αναπαραγωγή τυχαίας μουσικής)	play me a random track (Αναπαραγωγή τυχαίου κομματιού)	Αναπαράγονται τυχαία κομμάτια

Φωνητική εντολή	Παραδείγματα στην καθομιλουμένη	Λειτουργία
random track list on (Ενεργοποίηση τυχαίας αναπαραγωγής)	switch on shuffle mode (Ενεργοποίηση λειτουργίας τυχαίας αναπαραγωγής)	Ενεργοποίηση τυχαίας αναπαραγωγής
random track list off (Απενεργοποίηση τυχαίας αναπαραγωγής)	switch off shuffle mode (Απενεργοποίηση λειτουργίας τυχαίας αναπαραγωγής)	Απενεργοποίηση τυχαίας αναπαραγωγής
what am I listening to? (Τι ακούω αυτήν τη στιγμή;)	what music is playing? (Τι είδους μουσικής ακούω αυτήν τη στιγμή;)	Εκφωνούνται οι πληροφορίες για το τρέχον κομμάτι

Επισκόπηση των φωνητικών εντολών δελτίων ενημέρωσης

Με τις φωνητικές εντολές μηνυμάτων μπορείτε να δημιουργήσετε, να επεξεργαστείτε και να ακούσετε μηνύματα SMS και e-mail. Η παρακάτω λίστα

προσφέρει μια μικρή μόνο επιλογή των υποστηριζόμενων φωνητικών εντολών μηνυμάτων. Για περαιτέρω προτάσεις, εκφωνήστε την εντολή "help for messages" (Βοήθεια για τα μηνύματα).

Φωνητικές εντολές δελτίων ενημέρωσης

Φωνητική εντολή	Περιφραστικά παραδείγματα	Λειτουργία
text message to <όνομα> (Μήνυμα SMS προς <όνομα>)	dictate new text message to my brother Ben (Υπαγόρευση νέου μηνύματος SMS προς τον αδελφό μου Μπεν)	Δημιουργία μηνύματος SMS. Όλα τα ονόματα του βιβλίου διευθύνσεων βρίσκονται στη διάθεσή σας.
text message to <όνομα><κείμενο> (Μήνυμα SMS προς <όνομα><κείμενο>)	write new message to Annette Vogel at work "When is the next meeting?" (Σύνταξη νέου SMS στην επαγγελματική καταχώρηση της Annette Vogel "Πότε είναι η επόμενη συνάντηση;")	Σύνταξη ενός μηνύματος SMS στο ζητούμενο άτομο. Το περιεχόμενο του κειμένου μπορεί να εκφωνηθεί άμεσα, όταν είναι ενεργοποιημένος ο online χειρισμός με φωνητικές εντολές.
forward text message (Πρώθηση μηνύματος SMS)	forward SMS message (Πρώθηση μηνύματος SMS)	Πρώθηση επιλεγμένου ή ανοιχτού μηνύματος SMS.
read out new SMS message (Εκφώνηση νέου μηνύματος SMS)	read out all new text messages (Εκφώνηση όλων των νέων μηνυμάτων SMS)	Εκφώνηση νέων SMS.

Φωνητική εντολή	Περιφραστικά παραδείγματα	Λειτουργία
read out last SMS from <όνομα> (Εκφώνηση τελευταίου SMS από <όνομα>)	listen to last SMS from Barbara Braun private (Ακρόαση τελευταίου SMS από Barbara Braun προσωπική καταχώριση)	Εκφωνείται το τελευταίο μήνυμα SMS από το ζητούμενο άτομο.
reply to message (Απάντηση)	compose message/E-Mail/SMS to sender (Αποστολή μηνύματος/email/SMS στον αποστολέα)	Απάντηση ενός μηνύματος.
answer in <γλώσσα> (Απάντηση στα <γλώσσα>)	answer this message/SMS in French (Απάντηση αυτού του μηνύματος/SMS στα Γαλλικά)	Η απάντηση σε ένα μήνυμα που έχει μόλις διαβαστεί συντάσσεται σε μια άλλη γλώσσα.

Επισκόπηση των φωνητικών εντολών οχήματος

Με τις φωνητικές εντολές οχήματος μπορείτε να εμφανίσετε απευθείας τα αντίστοιχα μενού για τις ρυθμίσεις οχήματος. Η παρακάτω λίστα προσφέρει μια μικρή μόνο επιλογή των υποστηριζόμενων

φωνητικών εντολών οχήματος. Για περαιτέρω προτάσεις, εκφωνήστε την εντολή "help for vehicle settings" (Βοήθεια για τις ρυθμίσεις οχήματος) ή "help for vehicle functions" (Βοήθεια για τις λειτουργίες οχήματος).

Φωνητικές εντολές οχήματος

Φωνητική εντολή	Περιφραστικά παραδείγματα	Λειτουργία
Speed limit (Τρέχον όριο ταχύτητας)	tell me the speed limit (Πες μου την επιτρεπόμενη τελική ταχύτητα)	Εμφάνιση τρέχοντος ορίου ταχύτητας
outside temperature (Εξωτερική θερμοκρασία)	how warm/cold is it outside? (Ποια είναι η εξωτερική θερμοκρασία;)	Εμφάνιση εξωτερικής θερμοκρασίας
average fuel consumption (Μέση κατανάλωση)	what is the consumption now? (Ποια είναι η στιγμιαία κατανάλωση βενζίνης/πετρελαίου;)	Εμφάνιση μέσης κατανάλωσης
vehicle data (Στοιχεία οχήματος)	go to vehicle data (Ανάκτηση στοιχείων οχήματος)	Εμφάνιση δεδομένων οχήματος

Φωνητική εντολή	Περιφραστικά παραδείγματα	Λειτουργία
engine data (Στοιχεία κινητήρα)	show me the engine data (Εμφάνιση στοιχείων κινητήρα)	Εμφάνιση δεδομένων κινητήρα
next service (Επόμενο ραντεβού σέρβις)	when is the next inspection? (Πότε είναι η επόμενη επιθεώρηση σέρβις;)	Εμφάνιση επόμενου ραντεβού σέρβις
range (Αυτονομία)	show me the current range (Εμφάνιση τρέχουσας αυτονομίας)	Εμφάνιση δεδομένων αυτονομίας
consumption (Κατανάλωση)	open the consumption menu (Άνοιξε το μενού κατανάλωσης)	Εμφάνιση ρυθμίσεων κατανάλωσης
display and styles menu (Μενού εμφάνισης και στυλ)	switch to display and styles settings (Μετάβαση στις ρυθμίσεις εμφάνισης και στυλ)	Εμφάνιση ρυθμίσεων οθόνης
assistance menu (Μενού υποβοήθησης)	show me the drive assistance settings (Εμφάνιση των ρυθμίσεων συστημάτων υποβοήθησης οδήγησης)	Εμφάνιση ρυθμίσεων υποβοήθησης
light menu (Μενού φωτισμού)	switch to light settings (Μετάβαση στις ρυθμίσεις φωτισμού)	Εμφάνιση ρυθμίσεων φώτων

Πληροφορίες για την πύλη Mercedes PRO

Εάν διαθέτετε έναν λογαριασμό χρήστη στην πύλη Mercedes PRO, βρίσκονται στη διάθεσή σας διάφορες υπηρεσίες και προσφορές Mercedes-Benz Vans.

Η διαθεσιμότητα εξαρτάται από τη χώρα. Στην ακόλουθη σελίδα μπορείτε να ελέγξετε τη διαθεσιμότητα της υπηρεσίας Mercedes PRO στη χώρα σας: <http://www.mercedes.pro>

Για περισσότερες πληροφορίες σχετικά με την υπηρεσία Mercedes PRO, απευθυνθείτε σε έναν εξουσιοδοτημένο επισκευαστή της Mercedes-Benz ή επισκεφτείτε την πύλη Mercedes PRO.

Πληροφορίες για την υπηρεσία Mercedes PRO connect

Η υπηρεσία Mercedes PRO connect προσφέρει μεταξύ άλλων τις ακόλουθες υπηρεσίες:

- Διαχείριση ατυχήματος και βλαβών (πλήκτρο κλήσης οδικής βοήθειας ή αυτόματη αναγνώριση ατυχήματος ή βλαβών)

Πραγματοποιήστε μια κλήση στο κέντρο εξυπηρέτησης πελατών της Mercedes-Benz μέσω του πλήκτρου κλήσης οδικής βοήθειας στη μονάδα χειρισμού οροφής (→ σελίδα 228).

Για να γίνει αυτό, μπορείτε να επιλέξετε και μια καταχώρηση μενού στο σύστημα πολυμέσων (→ σελίδα 228).

- Mercedes-Benz Σύστημα κλήσης έκτακτης ανάγκης

Πραγματοποιήστε μια κλήση στο κέντρο κλήσεων έκτακτης ανάγκης της Mercedes-Benz μέσω του πλήκτρου  (πλήκτρο SOS) στη μονάδα χειρισμού οροφής (→ σελίδα 228).

Για τη χρήση των υπηρεσιών, η υπηρεσία διαχείρισης ατυχήματος και βλαβών Mercedes PRO connect και το κέντρο κλήσεων έκτακτης ανάγκης της Mercedes-Benz βρίσκονται στη διάθεσή σας 24 ώρες το 24ωρο.

Λάβετε υπόψη, ότι η υπηρεσία Mercedes PRO connect αποτελεί μια υπηρεσία της Mercedes-Benz. Σε περιπτώσεις έκτακτης ανάγκης, απευθυνέστε πρώτα στους γνωστούς αριθμούς κλήσης έκτακτης ανάγκης της εκάστοτε χώρας. Σε περιπτώσεις έκτακτης ανάγκης, μπορείτε επίσης να χρησιμοποιείτε το Mercedes-Benz σύστημα κλήσης έκτακτης ανάγκης (→ σελίδα 337).

Για τη χρήση των υπηρεσιών Mercedes PRO connect στο όχημα πρέπει να πληρούνται οι ακόλουθες προϋποθέσεις:

- Έχετε δυνατότητα πρόσβασης σε ένα δίκτυο GSM.
- Στην αντίστοιχη περιοχή υπάρχει κάλυψη δικτύου GSM του συμβεβλημένου συνεργάτη.
- Για την αυτόματη μεταφορά στοιχείων του οχήματος, είναι ενεργοποιημένη η ανάφλεξη.

Κλήση στο κέντρο εξυπηρέτησης πελατών της Mercedes-Benz μέσω του συστήματος πολυμέσων

Σύστημα πολυμέσων:

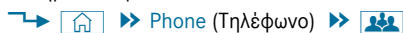



▶ Ανακτήστε το στοιχείο Mercedes PRO connect (Mercedes PRO connect).

Με τη συγκατάθεσή σας, το σύστημα πολυμέσων αποστέλλει τα απαραίτητα στοιχεία οχήματος. Η διαδικασία μεταφοράς δεδομένων εμφανίζεται στην οθόνη μέσων.

Στη συνέχεια, μπορείτε να επιλέξετε μια υπηρεσία και να συνδεθείτε με ένα άτομο επικοινωνίας του κέντρου εξυπηρέτησης πελατών της Mercedes-Benz.

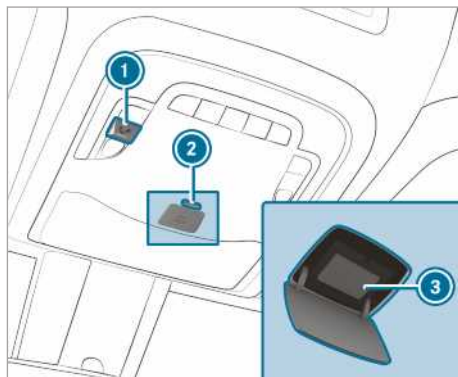
Πραγματοποίηση κλήσεων μέσω της μονάδας χειρισμού οροφής



- 1 Πλήκτρο κλήσης οδικής βοήθειας
- 2 Απασφάλιση του καλύμματος του πλήκτρου  (πλήκτρο SOS)
- 3 Πλήκτρο  (πλήκτρο SOS)

Πραγματοποίηση κλήσης οδικής βοήθειας:

Πατήστε το πλήκτρο ①.

Πραγματοποίηση κλήσης έκτακτης

ανάγκης: Πιέστε στιγμιαία τον μηχανισμό απασφάλισης του καλύμματος του πλήκτρου SOS ②, για να ανοίξει.

Πατήστε το πλήκτρο SOS ③ για τουλάχιστον ένα δευτερόλεπτο.

Ακόμη και όταν είναι ενεργή μια κλήση οδικής βοήθειας, μπορεί να πραγματοποιηθεί μια κλήση έκτακτης ανάγκης. Αυτή έχει προτεραιότητα έναντι όλων των άλλων ενεργών κλήσεων.

Πληροφορίες σχετικά με την κλήση οδικής βοήθειας μέσω της μονάδας χειρισμού οροφής

Πραγματοποιήθηκε κλήση μέσω του πλήκτρου κλήσης οδικής βοήθειας προς το κέντρο εξυπηρέτησης πελατών της Mercedes-Benz μέσω της μονάδας χειρισμού οροφής.

Θα λάβετε βοήθεια σε περίπτωση βλάβης:

- Ένας εξειδικευμένος τεχνικός της Mercedes-Benz αναλαμβάνει επιτόπου την επισκευή ή/και το όχημα ρυμουλκείται στον πλησιέστερο εξουσιοδοτημένο επισκευαστή της Mercedes-Benz.

Οι υπηρεσίες αυτές ενδέχεται να μην παρέχονται δωρεάν.

Εκτός των άλλων, θα ενημερωθείτε για τα ακόλουθα θέματα:

- Ενεργοποίηση της υπηρεσίας Mercedes PRO connect
- Χειρισμός του οχήματος
- Πλησιέστερος εξουσιοδοτημένος επισκευαστής της Mercedes-Benz
- Περισσότερα προϊόντα και υπηρεσίες της Mercedes-Benz

Κατά τη σύνδεση με το κέντρο εξυπηρέτησης πελατών της Mercedes-Benz μεταδίδονται δεδομένα (→ σελίδα 230).

Πληροφορίες για τη διαχείριση ατυχήματος Mercedes PRO connect

Η υπηρεσία διαχείρισης ατυχήματος Mercedes PRO connect λειτουργεί συμπληρωματικά προς το Mercedes-Benz σύστημα κλήσης έκτακτης ανάγκης (→ σελίδα 337).

Μετά από ατύχημα πραγματοποιήθηκε μια κλήση έκτακτης ανάγκης στο κέντρο κλήσεων έκτακτης ανάγκης της Mercedes-Benz :

- Δημιουργείται μια φωνητική σύνδεση με ένα άτομο επικοινωνίας του κέντρου κλήσεων έκτακτης ανάγκης της Mercedes-Benz.
- Εφόσον απαιτείται, το άτομο επικοινωνίας του κέντρου κλήσεων έκτακτης ανάγκης της Mercedes-Benz προωθεί την κλήση στην υπηρεσία διαχείρισης ατυχήματος Mercedes PRO connect.
- Εφόσον απαιτείται, το όχημα ρυμουλκείται σε έναν εξουσιοδοτημένο επισκευαστή της Mercedes-Benz.

Εάν το όχημα αναγνωρίσει ένα ατύχημα ήπιας σοβαρότητας, εμφανίζεται ένα μήνυμα στο σύστημα πολυμέσων.

Το μήνυμα επιβεβαιώθηκε στο σύστημα πολυμέσων:

- Δημιουργείται μια φωνητική σύνδεση με ένα άτομο επικοινωνίας της υπηρεσίας διαχείρισης ατυχήματος Mercedes PRO connect.
- Εφόσον απαιτείται, το όχημα ρυμουλκείται σε έναν εξουσιοδοτημένο επισκευαστή της Mercedes-Benz.

Χορήγηση συγκατάθεσης για τη μεταφορά δεδομένων στην υπηρεσία Mercedes PRO connect

Προϋποθέσεις

- Υπάρχει ενεργή κλήση οδικής βοήθειας (→ σελίδα 228).

Εάν οι υπηρεσίες διαχείρισης ατυχήματος και βλαβών δεν είναι ενεργοποιημένες στην πύλη Mercedes PRO, εμφανίζεται το μήνυμα **Do you want to transmit vehicle data and the vehicle's position to the Mercedes-Benz Customer Centre in order to improve the processing of your request?** (Επιθυμείτε να μεταδοθούν δεδομένα του οχήματος και η θέση του οχήματος στο κέντρο εξυπηρέτησης πελατών της Mercedes-Benz για την καλύτερη εξυπηρέτησή σας;).

▶ Επιλέξτε **Yes** (Ναι).

Τα σχετικά αναγνωριστικά στοιχεία μεταδίδονται αυτόματα.

Περισσότερες πληροφορίες σχετικά με την πύλη Mercedes PRO και τους όρους χρήσης: <http://www.mercedes.pro>

Μεταδιδόμενα δεδομένα κατά τη διάρκεια μιας κλήσης οδικής βοήθειας

Σε ορισμένες χώρες απαιτείται επιβεβαίωση της μεταφοράς δεδομένων.

Κατά την πραγματοποίηση μιας κλήσης οδικής βοήθειας μέσω της υπηρεσίας Mercedes PRO connect μεταδίδονται δεδομένα.

Ανάλογα με την ενεργοποιημένη υπηρεσία, μεταδίδονται τα ακόλουθα δεδομένα κατά την κλήση:

- Αριθμός πλαισίου οχήματος
- Λόγος πραγματοποίησης της κλήσης
- Ρυθμισμένη γλώσσα του συστήματος πολυμέσων
- Επιβεβαίωση της ερώτησης προστασίας απορρήτου
- Τρέχουσα τοποθεσία οχήματος
- Διανυθέντα χιλιόμετρα και στοιχεία συντήρησης
- Επιλεγμένα δεδομένα για την κατάσταση του οχήματος

Εάν δεν έχει ενεργοποιηθεί κάποια υπηρεσία και κατόπιν επιβεβαίωσης του ερωτήματος προστασίας απορρήτου, μεταδίδονται τα ακόλουθα δεδομένα:

- Αριθμός πλαισίου οχήματος
- Λόγος πραγματοποίησης της κλήσης
- Ρυθμισμένη γλώσσα του συστήματος πολυμέσων
- Επιβεβαίωση της ερώτησης προστασίας απορρήτου

Εάν δεν υπάρξει επιβεβαίωση του ερωτήματος προστασίας απορρήτου, μεταδίδονται τα ακόλουθα δεδομένα:

- Λόγος πραγματοποίησης της κλήσης
- Άρνηση στο ερώτημα προστασίας απορρήτου

Επισκόπηση και χειρισμός

Επισκόπηση συστήματος πολυμέσων MBUX

⚠ ΠΡΟΕΙΔΟΠΟΙΗΣΗ Κίνδυνος να αποσπαστεί η προσοχή σας από την κυκλοφορία από συστήματα πληροφόρησης και συσκευές επικοινωνίας

Όταν χειρίζεστε τα συστήματα πληροφόρησης και τις συσκευές επικοινωνίας που είναι ενσωματωμένες στο όχημα στη διάρκεια της διαδρομής, ενδέχεται να αποσπαστεί η προσοχή σας από την κυκλοφορία. Επιπλέον, ενδέχεται να χάσετε τον έλεγχο του οχήματος.

- ▶ Να χειρίζεστε αυτές τις συσκευές μόνο όταν σας το επιτρέπει η κατάσταση της κυκλοφορίας.
- ▶ Εάν δεν μπορεί να διασφαλιστεί κάτι τέτοιο, ακινητοποιήστε το όχημα λαμβάνοντας υπόψη της κυκλοφορία και πραγματοποιήστε τις καταχωρήσεις με ακινητοποιημένο όχημα.

Κατά τη λειτουργία του συστήματος πολυμέσων, τηρείτε πάντα τις νομικές διατάξεις της χώρας στην οποία βρίσκεστε.

Τα αρχικά MBUX σημαίνουν Mercedes-Benz User Experience.

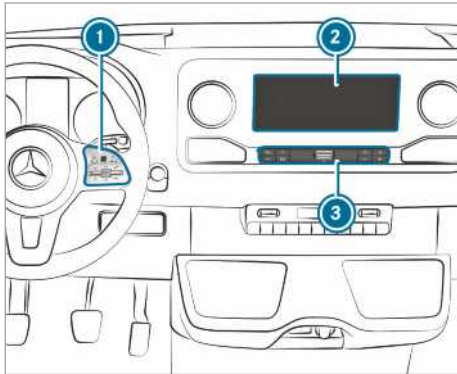

- ① Touch-Control και ομάδα πλήκτρων χειρισμού συστήματος πολυμέσων
- ② Οθόνη μέσων με λειτουργία αφής
Άνοιγμα και κλείσιμο θήκης μικροαντικειμένων κεντρικής κονσόλας πάνω από τη μονάδα οθόνης (→ σελίδα 85)
- ③ Μπάρα χειρισμού, ανάκτηση εφαρμογών

Στη θήκη μικροαντικειμένων της κεντρικής κονσόλας υπάρχουν οι ακόλουθες συνδέσεις και σημεία σύνδεσης:

- Δύο θύρες USB ή μία θύρα USB
Η θύρα USB με το σύμβολο  καθιστά δυνατή τη σύνδεση του κινητού τηλεφώνου με το σύστημα πολυμέσων μέσω κατάλληλου καλωδίου. Μπορείτε να χρησιμοποιείτε τις λειτουργίες του κινητού τηλεφώνου μέσω του Apple CarPlay™ ή του Android Auto.
- Θήκη με διεπαφή φόρτισης και διεπαφή NFC (εφόσον διατίθεται)

Ο χειρισμός του συστήματος πολυμέσων πραγματοποιείται με τα ακόλουθα κεντρικά στοιχεία χειρισμού:

- Touch-Control ①
Ο χειρισμός πραγματοποιείται με τον κέρσορα.
- Οθόνη μέσων (οθόνη αφής) ②
- Πλήκτρα στην μπάρα χειρισμού ③

④ Εναλλακτικά, μπορείτε να χρησιμοποιήσετε τις φωνητικές εντολές στο LINGUATRONIC (→ σελίδα 212).

Διατίθενται διάφορες εφαρμογές. Μπορείτε να τις ανακτάτε μέσω της αρχικής οθόνης ή μέσω των πλήκτρων στην μπάρα χειρισμού ③.

Τα αγαπημένα σας μπορείτε να τα ανακαλείτε και να τα προσθέτετε με άνεση από το τιμόνι με τον ανακλινόμενο διακόπτη . Για τη γρήγορη επιλογή λειτουργιών χρησιμοποιούν οι λειτουργίες γρήγορης πρόσβασης στην αρχική οθόνη και στις εφαρμογές.

Όταν χρησιμοποιείτε τη λειτουργία εκμάθησης του συστήματος πολυμέσων, σας προτείνονται οι πιο πιθανοί προορισμοί πλοήγησης, ραδιοφωνικοί σταθμοί και επαφές κατά τη διάρκεια της λειτουργίας. Η διαμόρφωση των προτάσεων πραγματοποιείται μέσα στο προφίλ σας. Το προφίλ σας περιλαμβάνει διάφορες ρυθμίσεις οχήματος και ρυθμίσεις του συστήματος πολυμέσων.

Το κέντρο ειδοποιήσεων συλλέγει εισερχόμενες ειδοποιήσεις, π.χ. για μια διαθέσιμη ενημέρωση λογισμικού. Ανάλογα με τον τύπο, μια ειδοποίηση παρέχει τις ακόλουθες δυνατότητες. Μπορείτε να ανακαλείτε το κέντρο ειδοποιήσεων από την αρχική οθόνη και από τα μενού των εφαρμογών.

Με τη γενική αναζήτηση στο όχημα μπορείτε να πραγματοποιείτε onboard αναζητήσεις σε πολλές κατηγορίες και online στο διαδίκτυο. Τη γενική

αναζήτηση μπορείτε να τη χρησιμοποιείτε στην αρχική οθόνη και στις ειδοποιήσεις.

Αντικλεπτική προστασία

Αυτή η συσκευή διαθέτει τεχνικά μέσα αντικλεπτικής προστασίας. Για περισσότερες πληροφορίες σχετικά με την αντικλεπτική προστασία, απευθυνθείτε σε ένα εξειδικευμένο συνεργείο.

Οδηγίες σχετικά με την οθόνη μέσων

Τηρείτε τις οδηγίες σχετικά με τη φροντίδα του εσωτερικού (→ σελίδα 333).

Επισκόπηση αρχικής οθόνης

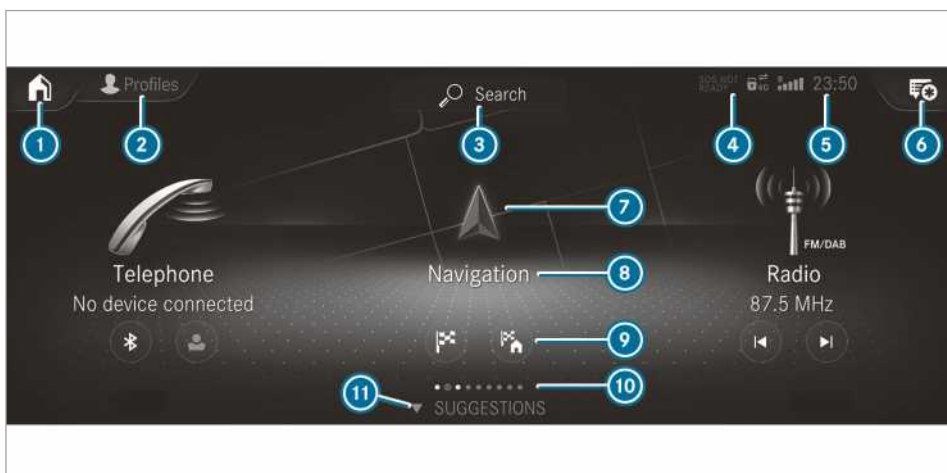

- ❶ Στην αρχική οθόνη: Εμφάνιση των πρώτων τριών εφαρμογών
Σε άλλες ενδείξεις: Ανάκτηση αρχικής οθόνης
- ❷ Ανάκτηση προφίλ
- ❸ Ανάκτηση γενικής αναζήτησης
- ❹ Η ένδειξη SOS NOT READY εμφανίζεται μόνο όταν δεν είναι διαθέσιμο το σύστημα κλήσης έκτακτης ανάγκης Mercedes-Benz
- ❺ Ενδείξεις, π.χ. ένδειξη δικτύου, κατάσταση μπαταρίας του συνδεδεμένου κινητού τηλεφώνου, ισχύς πεδίου του δικτύου κινητής τηλεφωνίας, ώρα
- ❻ Ανάκτηση κέντρου ειδοποιήσεων
Με το αστέρι επισημαίνονται νέες ειδοποιήσεις.
- ❼ Ανάκτηση εφαρμογής μέσω συμβόλου
- ❽ Όνομα εφαρμογής. Από κάτω βρίσκεται η τρέχουσα επιλογή ή οι τρέχουσες πληροφορίες
- ❾ Γρήγορη πρόσβαση (στο παράδειγμα: ανάκτηση εισαγωγής προορισμού και εισαγωγή διεύθυνσης προορισμού για την οικία)
- ❿ Αριθμός εφαρμογών και τρέχουσα επιλεγμένη περιοχή ενδείξεων
- ⓫ Ανάκτηση SUGGESTIONS (ΠΡΟΤΑΣΕΙΣ) και FAVOURITES (ΑΓΑΠΗ-MENA)

Αυτόματη διακοπή λειτουργίας βάσει θερμοκρασίας: Όταν η θερμοκρασία είναι υπερβολικά υψηλή, μειώνεται αρχικά αυτόματα η φωτεινότητα. Στη συνέχεια, η οθόνη μέσω ενδέχεται να απενεργοποιείται εντελώς κατά διαστήματα.

- ❶ Η χρήση γυαλιών ηλίου με πολωτικούς φακούς ενδέχεται να δυσχεράνει ή να περιορίσει τη δυνατότητα ανάγνωσης της οθόνης μέσω.

Touch-Control

Χειρισμός Touch-Control (σύστημα πολυμέσων)

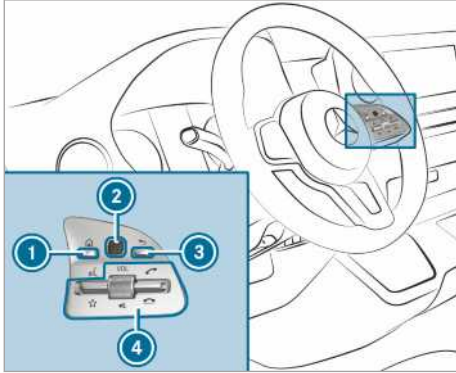

- ❶ Πλήκτρο

Ανάκτηση αρχικής οθόνης
- ❷ Touch-Control
- ❸ Πλήκτρο επιστροφής

Επιστροφή στην τελευταία ένδειξη
- ❹ Ομάδα πλήκτρων χειρισμού συστήματος πολυμέσων

Πάτημα διακόπτη προς τα κάτω: Εμφάνιση αγαπημένων

Περιστροφή περιστρεφόμενου ρυθμιστή: Ρύθμιση έντασης ήχου

Πάτημα περιστρεφόμενου ρυθμιστή: Απενεργοποίηση ήχου

Πάτημα διακόπτη προς τα επάνω: Πραγματοποίηση ή αποδοχή κλήσης

Πάτημα διακόπτη προς τα κάτω: Απόρριψη ή τερματισμός κλήσης

▶ **Ανάκτηση αρχικής οθόνης:** Πατήστε το πλήκτρο ❶.

ή

▶ Πατήστε παρατεταμένα το πλήκτρο ❸.

▶ **Άνοιγμα μενού ή καταλόγου:** Πατήστε το Touch-Control ❷.

▶ **Κλείσιμο μενού ή καταλόγου:** Πατήστε το πλήκτρο ❸.

▶ **Επιλογή εντολής μενού:** Σαρώστε με το δάχτυλο προς τα επάνω, προς τα κάτω, προς τα αριστερά ή προς τα δεξιά στο Touch-Control ❷.

▶ Πατήστε το Touch-Control ❷.

▶ **Μετακίνηση ψηφιακού χάρτη:** Σαρώστε με το δάχτυλο προς όλες τις κατευθύνσεις.

Ρύθμιση ευαισθησίας του Touch-Control

Σύστημα πολυμέσων:

→ ▶ Settings (Settings (Ρυθμίσεις))

▶ System (Σύστημα) ▶ Controls (Χειριστήρια)

▶ Touch Control sensitivity (Ευαισθησία Touch-Control)

▶ Επιλέξτε το στοιχείο **Fast** (Εντονη), **Medium** (Μεσαία) ή **Slow** (Μικρή).

Ενεργοποίηση/απενεργοποίηση ηχητικής επιβεβαίωσης χειρισμού του Touch-Control

Σύστημα πολυμέσων:

→ ▶ Settings (Settings (Ρυθμίσεις))

▶ System (Σύστημα) ▶ Controls (Χειριστήρια)

Η λειτουργία σας υποστηρίζει κατά την επιλογή από καταλόγους.

▶ Επιλέξτε το στοιχείο **Acoustic operating feedback** (Ηχητική επιβεβαίωση χειρισμού).

▶ Ρυθμίστε το στοιχείο **Normal** (Κανονική ένταση), **Loud** (Υψηλή ένταση) ή **Off** (Απενεργοποίηση).

Όταν είναι ενεργοποιημένη η λειτουργία, ακούγεται ένας ήχος κλικ κατά την κύλιση σε έναν κατάλογο. Μόλις επιτευχθεί η αρχή ή το τέλος του καταλόγου, ακούγεται ένας δεύτερος ήχος κλικ.

Οθόνη αφής

Χειρισμός οθόνης αφής

Πάτημα

▶ **Επιλογή εντολής μενού ή καταχώρησης:** Πατήστε ένα σύμβολο ή μια καταχώρηση.

▶ **Μεγέθυνση κλίμακας χάρτη:** Πατήστε σιγμιαία δύο φορές διαδοχικά με ένα δάχτυλο.

▶ **Σμίκρυνση κλίμακας χάρτη:** Πατήστε με δύο δάχτυλα.

▶ **Εισαγωγή χαρακτήρων με το πληκτρολόγιο:** Πατήστε ένα πλήκτρο.

Κινήσεις σάρωσης με το ένα δάχτυλο

▶ **Πλοήγηση σε μενού:** Σαρώστε με το δάχτυλο προς τα επάνω, προς τα κάτω, προς τα αριστερά ή προς τα δεξιά.

▶ **Μετακίνηση ψηφιακού χάρτη:** Σαρώστε με το δάχτυλο προς όλες τις κατευθύνσεις.

- ▶ **Χειρόγραφη εισαγωγή χαρακτήρων:** Γράψτε το χαρακτήρα με ένα δάχτυλο στην οθόνη αφής.

Κινήσεις σάρωσης με δύο δάχτυλα

- ▶ **Μεγέθυνση ή σμίκρυνση κλίμακας χάρτη:** Απομακρύνετε δύο δάχτυλα μεταξύ τους ή ενώστε τα.
- ▶ **Μεγέθυνση ή σμίκρυνση τμήματος μιας ιστοσελίδας:** Απομακρύνετε δύο δάχτυλα μεταξύ τους ή ενώστε τα.
- ▶ **Περιστροφή χάρτη:** Περιστρέψτε δύο δάχτυλα αριστερόστροφα ή δεξιόστροφα.

Παρατεταμένο άγγιγμα και τράβηγμα

- ▶ **Μετακίνηση χάρτη:** Αγγίξτε την οθόνη αφής και μετακινήστε το δάχτυλο προς οποιαδήποτε κατεύθυνση.
- ▶ **Ρύθμιση έντασης ήχου:** Αγγίξτε την οθόνη αφής και μετακινήστε το δάχτυλο προς τα αριστερά ή προς τα δεξιά.

Παρατεταμένο άγγιγμα

- ▶ **Αποθήκευση προορισμού στον χάρτη:** Αγγίξτε παρατεταμένα την οθόνη αφής, μέχρι να εμφανιστεί ένα μήνυμα.
- ▶ **Ανάκτηση ενός γενικού μενού σε εφαρμογές:** Αγγίξτε παρατεταμένα την οθόνη αφής, μέχρι να εμφανιστεί το μενού **OPTIONS** (ΕΠΙΛΟΓΕΣ).

Ρύθμιση ηχητικής επιβεβαίωσης χειρισμού της οθόνης αφής

Σύστημα πολυμέσων:

- ▶  **Settings** (Settings (Ρυθμίσεις))
- ▶ **System** (Σύστημα) ▶ **Controls** (Χειριστήρια)
- ▶ **Touch Control sensitivity** (Ευαισθησία Touch-Control)

Η λειτουργία σας υποστηρίζει κατά την επιλογή από καταλόγους.





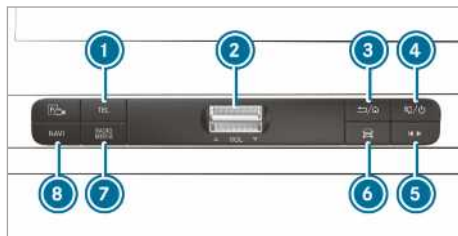

- ▶ Επιλέξτε το στοιχείο **Acoustic operating feedback** (Ηχητική επιβεβαίωση χειρισμού).
- ▶ Ρυθμίστε **Normal** (Κανονική ένταση), **Loud** (Υψηλή ένταση) ή **Off** (Απενεργοποίηση). Όταν είναι ενεργοποιημένη η λειτουργία, ακούγεται ένας ήχος κλικ κατά την κύλιση σε έναν κατάλογο. Μόλις επιτευχθεί η αρχή ή το τέλος του καταλόγου, ακούγεται ένας άλλος ήχος κλικ.

Εφαρμογές

Ανάκτηση εφαρμογών

Μέσω των πλήκτρων στην μπάρα χειρισμού



- 1 Πλήκτρο  Ανάκτηση τηλεφώνου
 - 2 Διακόπτης έντασης ήχου Ρύθμιση έντασης ήχου (→ σελίδα 235)
 - 3 Πλήκτρο  Στιγμιαίο πάτημα: Επιστροφή στην τελευταία ένδειξη
Παρατεταμένο πάτημα: Ανάκτηση αρχικής οθόνης
 - 4 Πλήκτρο  Στιγμιαίο πάτημα: Απενεργοποίηση ήχου
Παρατεταμένο πάτημα: Απενεργοποίηση/ενεργοποίηση συστήματος πολυμέσων
 - 5 Πλήκτρο γρήγορης πρόσβασης μέσω Ανάκτηση μενού ελέγχου της τελευταίας ενεργής πηγής μέσω
 - 6 Πλήκτρο με όχημα Ρύθμιση λειτουργιών οχήματος
 - 7 Πλήκτρο  Ανάκτηση της επιθυμητής πηγής ήχου με επανειλημμένο πάτημα
 - 8 Πλήκτρο  Ανάκτηση πλοήγησης
- ▶ **Γρήγορη πρόσβαση για σταθμό και μουσικό κομμάτι:** Πατήστε το πλήκτρο . Το μενού ελέγχου εμφανίζεται για την τελευταία ενεργή πηγή ήχου.
 - ▶ Σαρώστε με το δάχτυλο προς τα αριστερά ή προς τα δεξιά.
Ραδιόφωνο: Ρυθμίζεται ο προηγούμενος ή ο επόμενος σταθμός.
Πηγή μέσων: Επιλέγεται το προηγούμενο ή το επόμενο μουσικό κομμάτι.
 - ▶ **Απόκρυψη μενού ελέγχου:** Πατήστε το πλήκτρο .

Σχετικά με την αρχική οθόνη

Όταν εκκινείτε το όχημα, στην οθόνη μέσω των εμφανίζεται η αρχική οθόνη.

- ▶ Επιλέξτε την εφαρμογή με σάρωση και πάτημα.



ή

- ▶ **Σε μια οποιαδήποτε ένδειξη:** Πατήστε το πλήκτρο  στο Touch-Control.

ή

- ▶ Πατήστε στο σύμβολο  στην οθόνη αφής. Εμφανίζονται οι εφαρμογές.
- ▶ Επιλέξτε την εφαρμογή με σάρωση και πάτημα.

Αλλαγή της διάταξης των εφαρμογών στην αρχική οθόνη

- ▶ Ανακτήστε την αρχική οθόνη.
- ▶ Στην οθόνη αφής, αγγίξτε μια εφαρμογή παρατεταμένα, μέχρι να εμφανιστούν σύμβολα.
- ▶ Πατήστε το  ή  και μετακινήστε την εφαρμογή στο μενού.
- ▶ Πατήστε το .

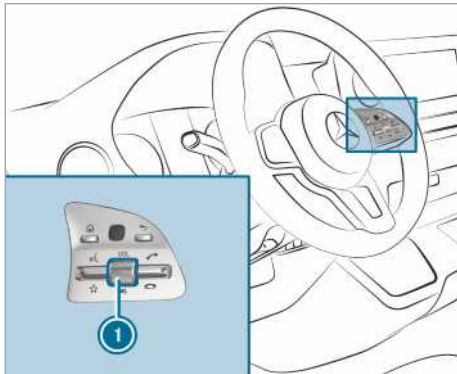
Ενεργοποίηση/απενεργοποίηση ήχου**Στο τιμόνι πολλαπλών λειτουργιών**

- ▶ **Σίγαση:** Πατήστε τον ρυθμιστή έντασης ήχου .

Στη γραμμή κατάστασης της οθόνης του συστήματος πολυμέσων εμφανίζεται το σύμβολο .

Τα δελτία κυκλοφορίας και οι εκφωνήσεις οδηγίων πλοήγησης ακούγονται και όταν ο ήχος είναι απενεργοποιημένος.

- ▶ **Ενεργοποίηση:** Περιστρέψτε τον ρυθμιστή έντασης ήχου  ή αλλάξτε την πηγή μέσω.

Στο σύστημα πολυμέσων

- ▶ **Απενεργοποίηση:** Πατήστε στιγμιαία το πλήκτρο .

Στη γραμμή κατάστασης της οθόνης του συστήματος πολυμέσων εμφανίζεται το σύμβολο .

Τα δελτία κυκλοφορίας και οι εκφωνήσεις οδηγίων πλοήγησης ακούγονται και όταν ο ήχος είναι απενεργοποιημένος.

- ▶ **Ενεργοποίηση:** Πατήστε στιγμιαία το πλήκτρο  ή αλλάξτε την πηγή μέσω.

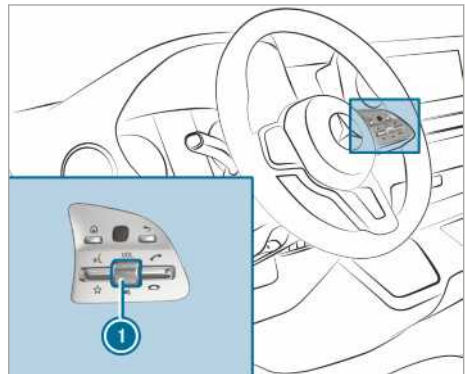
Ρύθμιση έντασης ήχου**Στο τιμόνι πολλαπλών λειτουργιών**

- ▶ Περιστρέψτε τον ρυθμιστή έντασης ήχου . Ρυθμίζεται η ένταση ήχου της τρέχουσας πηγής ραδιοφώνου ή πολυμέσων. Η ένταση ήχου περαιτέρω πηγών ήχου ρυθμίζεται χωριστά.

Προσαρμόζετε την ένταση ήχου στις ακόλουθες καταστάσεις:

- στη διάρκεια μετάδοσης ενός δελτίου κυκλοφορίας

- στη διάρκεια μιας εκφώνησης οδηγίων πλοήγησης

Η ένταση ήχου της τρέχουσας πηγής μέσωσ αλλάζει ανάλογα με την ένταση ήχου της εκφώνησης οδηγίων πλοήγησης.

- στη διάρκεια μιας τηλεφωνικής συνομιλίας

Στο σύστημα πολυμέσων

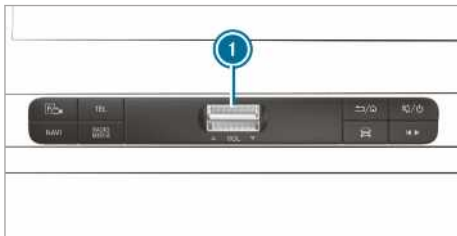

- ▶ **Σταδιακή αύξηση/μείωση:** Πιέστε τον διακόπτη ❶ στιγμιαία προς τα επάνω ή προς τα κάτω.
- ▶ **Μόνιμη αύξηση/μείωση:** Πιέστε τον διακόπτη ❶ παρατεταμένα προς τα επάνω ή προς τα κάτω, μέχρι να ρυθμιστεί η επιθυμητή ένταση ήχου.

Προφίλ

Επισκόπηση προφίλ

Μέσω του συστήματος πολυμέσων μπορείτε να δημιουργείτε έως επτά προφίλ στο όχημα.

Στα προφίλ αποθηκεύονται οι προσωπικές σας ρυθμίσεις οχήματος και οι ρυθμίσεις του συστήματος πολυμέσων.

Εάν το όχημα χρησιμοποιείται από περισσότερους οδηγούς, ο οδηγός μπορεί να επιλέγει το προφίλ του πριν από την οδήγηση, χωρίς να αλλάξουν οι ρυθμίσεις άλλων οδηγών.

Μπορείτε να επιλέγετε το προφίλ:

- κατά την επιβίβαση (→ σελίδα 237)
- στην αρχική οθόνη (→ σελίδα 232)

Οι ρυθμίσεις προφίλ ενεργοποιούνται αμέσως μετά την επιλογή ενός προφίλ.

Περιεχόμενα προφίλ

Στο προφίλ σας μπορούν να αποθηκευτούν π.χ. οι ακόλουθες ρυθμίσεις:

- Ραδιόφωνο (συμπερ. του καταλόγου σταθμών)
- Τελευταίοι προορισμοί
- Αγαπημένα και προτάσεις

Δημιουργία νέου προφίλ

Σύστημα πολυμέσων:

→ ▶ Profiles (Προφίλ)

- ▶ Επιλέξτε το στοιχείο **Create profile** (Δημιουργία προφίλ).
- ▶ Επιλέξτε ένα γραφικό.
- ▶ Εισαγάγετε το όνομα και επιβεβαιώστε το με **OK**.
- ▶ Επιλέξτε το στοιχείο **Continue** (Συνέχεια) .
- ▶ **Αποθήκευση τρεχουσών ρυθμίσεων στο προφίλ:** Επιλέξτε το στοιχείο **Current settings** (Τρέχουσες ρυθμίσεις).
- ▶ Επιλέξτε το στοιχείο **Save** (Αποθήκευση).

ή

- ▶ **Επαναφορά εργοστασιακών ρυθμίσεων:** Επιλέξτε απευθείας το στοιχείο **Save** (Αποθήκευση).
- ▶ Περαιτέρω πληροφορίες για τη ρύθμιση του προφίλ χρήστη (→ σελίδα 236).
- ▶ Ενεργοποιήστε το Bluetooth® και επιλέξτε το στοιχείο **Connect phone** (Σύνδεση τηλεφώνου), ώστε να συνδέσετε ένα κινητό τηλέφωνο με το προφίλ χρήστη (→ σελίδα 284).

Μπορείτε να ολοκληρώσετε τη δημιουργία ενός προφίλ χρήστη και χωρίς καταχώρηση κινητού τηλεφώνου.

- ▶ Επιλέξτε το στοιχείο **Finished** (Ολοκληρώθηκε).
Το προφίλ χρήστη δημιουργείται.

Επιλογές προφίλ

Σύστημα πολυμέσων:

→ ▶ Profiles (Προφίλ)

- ▶ Επιλέξτε το για ένα προφίλ.
- ▶ **Επεξεργασία προφίλ:** Επιλέξτε το στοιχείο **Edit profile** (Επεξεργασία προφίλ).
- ▶ Επιλέξτε ένα γραφικό.
- ▶ Εφόσον απαιτείται, αλλάξτε το όνομα.
- ▶ Επιλέξτε το στοιχείο **Save** (Αποθήκευση).
- ▶ **Διαμόρφωση προτάσεων:** Επιλέξτε το στοιχείο **Suggestions settings** (Ρυθμίσεις προτάσεων) (→ σελίδα 237).
- ▶ **Επαναφορά αγαπημένων:** Επιλέξτε το στοιχείο **Reset favourites to factory settings** (Επαναφορά εργοστασιακών ρυθμίσεων αγαπημένων).
- ▶ Επιλέξτε **Yes** (Ναι).

▶ **Επαναφορά προφίλ:** Επιλέξτε το στοιχείο **Reset profile to factory settings** (Επαναφορά εργοστασιακών ρυθμίσεων προφίλ).

▶ Επιλέξτε **Yes** (Ναι).

▶ **Διαγραφή προφίλ:** Επιλέξτε το στοιχείο **Delete profile** (Διαγραφή προφίλ).

▶ Επιλέξτε **Yes** (Ναι).

ⓘ Δεν είναι δυνατή η διαγραφή του προφίλ επισκέπτη.

Επιλογή προφίλ

Σύστημα πολυμέσων:

→  ▶  Profiles (Προφίλ)

▶ Επιλέξτε ένα προφίλ.

▶ Επιβεβαιώστε το μήνυμα με **OK**.

Το προφίλ φορτώνεται και ενεργοποιείται.

ⓘ Εναλλακτικά, μπορείτε να επιλέγετε ένα προφίλ κατά την επιβίβαση (→ σελίδα 237).

Εμφάνιση δυνατότητας επιλογής προφίλ κατά την επιβίβαση

Προϋποθέσεις

- Έχει δημιουργηθεί τουλάχιστον ένα προφίλ.

Σύστημα πολυμέσων:

→  ▶  Profiles (Προφίλ)

▶ Επιλέξτε το στοιχείο **General settings** (Γενικές ρυθμίσεις).

▶ Ενεργοποιήστε το στοιχείο **Show profile selection when entering** (Εμφάνιση δυνατότητας επιλογής προφίλ κατά την επιβίβαση). Όταν ενεργοποιείται το όχημα, στην οθόνη μέσων εμφανίζεται το ενεργό προφίλ.

Προτάσεις

Επισκόπηση προτάσεων

Το όχημα μπορεί να μάθει τις συνθέσεις χρήσης του οδηγού. Βάσει των λειτουργιών που έχουν χρησιμοποιηθεί έως τώρα, στο στοιχείο **SUGGESTIONS** (ΠΡΟΤΑΣΕΙΣ) εμφανίζονται οι πιθανότεροι προορισμοί πλοήγησης, μουσικά κομμάτια, ραδιοφωνικοί σταθμοί ή επαφές.

Οι προτάσεις εμφανίζονται εάν πληρούνται οι ακόλουθες προϋποθέσεις:

- Έχει δημιουργηθεί ένα προφίλ (→ σελίδα 236).

Στο προφίλ **Guest** (Επισκέπτης) δεν διατίθενται προτάσεις.

- Έχει επιλεγεί ένα προφίλ.

- Έχετε αποδεχτεί τη λειτουργία καταγραφής δεδομένων.

- Το σύστημα πολυμέσων αναλύει τη συμπεριφορά του χρήστη με την έναρξη χρήσης. Όταν επαρκούν τα δεδομένα, εμφανίζονται προτάσεις.

Εάν δεν πληρούνται οι προϋποθέσεις, στο μενού **SUGGESTIONS** (ΠΡΟΤΑΣΕΙΣ) εμφανίζεται μια προεπισκόπηση με την περιγραφή της λειτουργίας.

Για τη βελτίωση των προτάσεων μπορείτε να διαμορφώσετε τη λειτουργία καταγραφής δεδομένων (→ σελίδα 237) ή να διαγράψετε τις προτάσεις που δεν σας φαίνονται κατάλληλες (→ σελίδα 238).

Ανάκληση προτάσεων

Προϋποθέσεις

- Έχει δημιουργηθεί και επιλεγεί ένα ξεχωριστό προφίλ χρήστη (→ σελίδα 237).

ⓘ Κατά την πρώτη εκκίνηση του συστήματος πολυμέσων είναι ενεργό το προφίλ επισκέπτη.

▶ Πατήστε το  στην οθόνη μέσων. Εμφανίζεται η αρχική οθόνη.

▶ Σαρώστε με το δάχτυλο προς τα επάνω, μέχρι να εμφανιστεί το μενού **SUGGESTIONS** (ΠΡΟΤΑΣΕΙΣ).

▶ Επιλέξτε έναν προορισμό πλοήγησης, ένα μουσικό κομμάτι, έναν ραδιοφωνικό σταθμό ή μια επαφή.

ⓘ Εάν είναι ήδη ενεργό το σύστημα καθοδήγησης στον προορισμό, μπορεί να δρομολογηθεί μια πρόταση ως νέα καθοδήγηση στον προορισμό ή να οριστεί ένας ενδιάμεσος προορισμός στην υφιστάμενη διαδρομή.

Διαμόρφωση προτάσεων

Σύστημα πολυμέσων:

→  ▶  Profiles (Προφίλ)

▶ Επιλέξτε το  για ένα προφίλ.

▶ Επιλέξτε **Suggestions settings** (Ρυθμίσεις προτάσεων).

▶ **Ενεργοποίηση/απενεργοποίηση ένδειξης προτάσεων:** **Allow destination suggestions**

(Να επιτρέπονται προτάσεις προορισμού),

Allow music suggestions (Να επιτρέπονται προτάσεις μουσικής) και **Allow contact suggestions** (Να επιτρέπονται προτάσεις επαφών).

Εάν έχει ενεργοποιηθεί μια επιλογή, εμφανίζονται προτάσεις για προορισμούς πλοήγησης,

για μουσικά κομμάτια, για ραδιοφωνικούς σταθμούς ή επαφές.

Εάν έχει απενεργοποιηθεί η επιλογή, δεν εμφανίζονται προτάσεις.

- ▶ **Απενεργοποίηση λειτουργίας εκμάθησης για μία ημέρα:** Ενεργοποιήστε το στοιχείο **Deact. learn. for 24h** (Απενεργοποίηση εκμάθησης για 24h).

Για το ενεργό προφίλ δεν πραγματοποιείται εκμάθηση των δραστηριοτήτων και δεν καταγράφονται δεδομένα για 24 ώρες. Οι προτάσεις εξακολουθούν να εμφανίζονται. Ο υπολειπόμενος χρόνος εμφανίζεται δίπλα από το στοιχείο **Deact. learn. for 24h** (Απενεργοποίηση εκμάθησης για 24h).

Πριν από τη λήξη του χρονικού διαστήματος, θα εμφανιστεί μια ειδοποίηση που θα σας ενημερώσει ότι σύντομα θα συνεχιστεί η λειτουργία εκμάθησης στο σύστημα πολυμέσων.

Παράδειγμα: Εάν έχει ενεργοποιηθεί η επιλογή και έχει υπολογιστεί μια διαδρομή για έναν νέο προορισμό, αυτός ο προορισμός δεν θα χρησιμοποιηθεί στη λειτουργία εκμάθησης.

- ▶ **Επαναφορά ιστορικού προτάσεων:** Επιλέξτε το στοιχείο **Reset suggestion history** (Επαναφορά ιστορικού προτάσεων).

ⓘ Αυτή η διαδικασία δεν μπορεί να αναιρεθεί.

- ▶ Επιλέξτε **Yes** (Ναι).

Μετονομασία προτάσεων

Μπορείτε να μετονομάζετε αποκλειστικά προορισμούς πλοήγησης.

- ▶ Πατήστε το σύμβολο  στην οθόνη μέσων. Εμφανίζεται η αρχική οθόνη.
- ▶ Σαρώστε με το δάχτυλο προς τα επάνω, μέχρι να εμφανιστεί το μενού **SUGGESTIONS** (ΠΡΟΤΑΣΕΙΣ).
- ▶ Μαρκάρετε έναν προορισμό πλοήγησης και κρατήστε τον πατημένο, μέχρι να εμφανιστεί το μενού **OPTIONS** (ΕΠΙΛΟΓΕΣ).
- ▶ Επιλέξτε το στοιχείο **Rename** (Μετονομασία).
- ▶ Εισαγάγετε το όνομα.
- ▶ **Επιβεβαίωση εισαγωγής:** Επιλέξτε **Yes** (Ναι).

Διαγραφή πρότασης

- ▶ Πατήστε το  στην οθόνη μέσων. Εμφανίζεται η αρχική οθόνη.
- ▶ Σαρώστε με το δάχτυλο προς τα επάνω, μέχρι να εμφανιστεί το μενού **SUGGESTIONS** (ΠΡΟΤΑΣΕΙΣ).

- ▶ Επιλέξτε μια πρόταση και πατήστε την παρατεταμένα, μέχρι να εμφανιστεί το μενού **OPTIONS** (ΕΠΙΛΟΓΕΣ).
- ▶ Επιλέξτε το στοιχείο **Delete** (Διαγραφή).

Διαγραφή προτάσεων στις εφαρμογές

Μπορείτε να διαγράψετε προτάσεις από τους τελευταίους προορισμούς, τη λίστα ραδιοφωνικών σταθμών και τις επαφές.

- ▶ Επιλέξτε το  για μια πρόταση.
- ▶ Επιλέξτε **Do not suggest** (Χωρίς προτάσεις).
- ▶ **Διαγραφή πρότασης από την τρέχουσα λίστα:** Επιλέξτε **Not now** (Όχι τώρα). Η πρόταση θα εμφανιστεί ξανά στη λίστα αργότερα.
- ▶ **Μόνιμη διαγραφή πρότασης:** Επιλέξτε **Never** (Ποτέ).
- ▶ Επιλέξτε **Yes** (Ναι). Η πρόταση δεν θα εμφανιστεί ξανά. Θα πραγματοποιηθεί επαναφορά όλων των προτάσεων.
- ▶ **Ακύρωση λειτουργίας:** Επιλέξτε **Cancel** (Ακυρό).

Αγαπημένα

Επισκόπηση αγαπημένων

Τα αγαπημένα επιτρέπουν τη γρήγορη πρόσβαση σε εφαρμογές που χρησιμοποιούνται συχνά. Συνολικά μπορούν να αποθηκευτούν 20 αγαπημένα.

Μπορείτε να επιλέγετε αγαπημένα από τις κατηγορίες ή να προσθέτετε ένα αγαπημένο απευθείας από μια εφαρμογή.

Ανάκληση αγαπημένων

Στην οθόνη μέσων

- ▶ Πατήστε το . Εμφανίζεται η αρχική οθόνη.
- ▶ Σαρώστε με το δάχτυλο προς τα επάνω, μέχρι να εμφανιστεί το στοιχείο **FAVOURITES** (ΑΓΑΠΗΜΕΝΑ).

Στο τιμόνι

- ▶ Πιέστε τον ανακλινόμενο διακόπτη  στο τιμόνι προς τα κάτω.

Προσθήκη αγαπημένων

Επιλογή αγαπημένων από κατηγορίες

- ▶ Πατήστε το  στην οθόνη μέσων. Εμφανίζεται η αρχική οθόνη.

- ▶ Σαρώστε με το δάχτυλο προς τα επάνω, μέχρι να εμφανιστεί το στοιχείο **FAVOURITES** (ΑΓΑΠΗΜΕΝΑ).
- ▶ Επιλέξτε  **Create favourite** (Δημιουργία αγαπημένου).
Εμφανίζονται οι κατηγορίες.
- ▶ Επιλέξτε την κατηγορία.
Εμφανίζονται τα αγαπημένα.
- ▶ Επιλέξτε ένα αγαπημένο.
Το αγαπημένο αποθηκεύεται στην επόμενη ελεύθερη θέση.
- ▶ **Όλες οι θέσεις στα αγαπημένα είναι κατειλημμένες:** Επιβεβαιώστε το εμφανιζόμενο μήνυμα με **OK** (OK).
Όλα τα αγαπημένα εμφανίζονται σε έναν κατάλογο.
- ▶ Επιλέξτε ένα αγαπημένο που επιθυμείτε να αντικατασταθεί.

Προσθήκη αγαπημένων από μια εφαρμογή

Παραδείγματα προσθήκης από μια εφαρμογή:

- Αποθήκευση επαφής.
- Αποθήκευση ραδιοφωνικού σταθμού.
- Προσθήκη πηγής μέσων.
- Αποθήκευση προορισμού πλοήγησης.
- ▶ **Αποθήκευση επαφής στα γενικά αγαπημένα:** Επιλέξτε μια επαφή (→ σελίδα 288).
Εμφανίζονται τα στοιχεία.
- ▶ Πατήστε παρατεταμένα έναν αριθμό τηλεφώνου, μέχρι να εμφανιστεί το μενού **OPTIONS** (ΕΠΙΛΟΓΕΣ).
- ▶ Επιλέξτε **Save as favourite** (Αποθήκευση στα αγαπημένα).
Η επαφή αποθηκεύεται στα αγαπημένα.
- ▶ **Αποθήκευση ραδιοφωνικού σταθμού στα γενικά αγαπημένα:** Ρυθμίστε έναν ραδιοφωνικό σταθμό (→ σελίδα 309).
- ▶ Πατήστε παρατεταμένα το ραδιοφωνικό σταθμό, μέχρι να εμφανιστεί το μενού **OPTIONS** (ΕΠΙΛΟΓΕΣ).
- ▶ Επιλέξτε **Save as favourite** (Αποθήκευση στα αγαπημένα).
Ο ραδιοφωνικός σταθμός αποθηκεύεται στα αγαπημένα.



Μετονομασία αγαπημένων

- ▶ Πατήστε το  στην οθόνη μέσων.
Εμφανίζεται η αρχική οθόνη.



- ▶ Σαρώστε με το δάχτυλο προς τα επάνω, μέχρι να εμφανιστεί το στοιχείο **FAVOURITES** (ΑΓΑΠΗΜΕΝΑ).
- ▶ Πατήστε παρατεταμένα το αγαπημένο, μέχρι να εμφανιστεί το μενού **OPTIONS** (ΕΠΙΛΟΓΕΣ).
- ▶ Επιλέξτε το στοιχείο **Rename** (Μετονομασία).
- ▶ Εισαγάγετε το όνομα.
- ▶ Επιλέξτε το στοιχείο **OK** (OK).

Μετακίνηση αγαπημένων

Μετακίνηση αγαπημένων στο μενού Αγαπημένα

- ▶ Πατήστε το στοιχείο  στην οθόνη μέσων.
Εμφανίζεται η αρχική οθόνη.
- ▶ Σαρώστε με το δάχτυλο προς τα επάνω, μέχρι να εμφανιστεί το στοιχείο **FAVOURITES** (ΑΓΑΠΗΜΕΝΑ).
- ▶ Πατήστε παρατεταμένα ένα αγαπημένο, μέχρι να εμφανιστεί το μενού **OPTIONS** (ΕΠΙΛΟΓΕΣ).
- ▶ Επιλέξτε το στοιχείο **Move** (Μετακίνηση).
- ▶ Μετακινήστε το αγαπημένο στη νέα θέση.
- ▶ Πατήστε το στοιχείο .

Μετακίνηση μενού Αγαπημένα στο πλαίσιο της εξατομικευσης

- ▶ Πατήστε το στοιχείο  στην οθόνη μέσων.
Εμφανίζεται η αρχική οθόνη.
- ▶ Σαρώστε με το δάχτυλο προς τα επάνω, μέχρι να εμφανιστεί το στοιχείο **Set new order** (Καθορισμός νέας σειράς).
- ▶ Επιλέξτε το στοιχείο **Set new order** (Καθορισμός νέας σειράς).
- ▶ Μετακινήστε το στοιχείο **Favourites** (Αγαπημένα) στη νέα θέση.
- ▶ Πατήστε το στοιχείο .
- ▶ **Κλείσιμο μενού:** Επιλέξτε **Close** (Κλείσιμο).

Διαγραφή αγαπημένων

- ▶ Πατήστε το  στην οθόνη μέσων.
Εμφανίζεται η αρχική οθόνη.
- ▶ Σαρώστε με το δάχτυλο προς τα επάνω, μέχρι να εμφανιστεί το στοιχείο **FAVOURITES** (ΑΓΑΠΗΜΕΝΑ).
- ▶ Πατήστε παρατεταμένα ένα αγαπημένο, μέχρι να εμφανιστεί το μενού **OPTIONS** (ΕΠΙΛΟΓΕΣ).
- ▶ Επιλέξτε **Delete** (Διαγραφή).
- ▶ Επιλέξτε **Yes** (Ναι).

Κέντρο ειδοποιήσεων

Επισκόπηση κέντρου ειδοποιήσεων

Στο κέντρο ειδοποιήσεων συλλέγονται τα ακόλουθα μηνύματα:

- Μηνύματα που δημιουργούνται από το όχημα ή από το σύστημα πολυμέσων.
- Μηνύματα που αφορούν στη χρήση υπηρεσιών.

Διατίθενται οι ακόλουθοι τύποι ειδοποίησης:

- Προορισμοί και διαδρομές με δυνατότητα πλοήγησης
- Μηνύματα (SMS)
- Πληροφορίες συστήματος, π.χ. διαθέσιμη ενημέρωση λογισμικού
- Λοιπές ειδοποιήσεις, π.χ. από περαιτέρω διαθέσιμες online υπηρεσίες

Για το κέντρο ειδοποιήσεων  ανατρέξτε στην αρχική οθόνη, σε μενού και στον χάρτη πλοήγησης επάνω δεξιά (→ σελίδα 232).



Το αστέρι στο σύμβολο  σας ενημερώνει για νέες ειδοποιήσεις.

Οι ειδοποιήσεις εμφανίζονται συνήθως κατά τη λήψη. Αυτό πραγματοποιείται σε σχεδόν κάθε εφαρμογή που χρησιμοποιείτε εκείνη τη στιγμή. Εάν εκτελείται κάποια ενέργεια, αποθηκεύονται στο κέντρο ειδοποιήσεων ώστε να εμφανιστούν αργότερα.

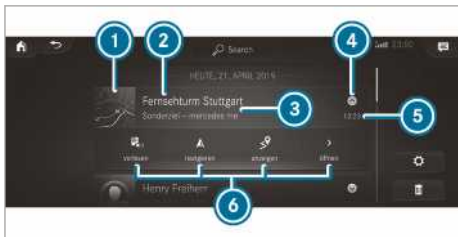
Οι ειδοποιήσεις ταξινομούνται χρονολογικά. Η πιο πρόσφατη ειδοποίηση εμφανίζεται πρώτη.



Στις ειδοποιήσεις εμφανίζονται οι ακόλουθες πληροφορίες:

- Ένα σύμβολο ή μια εικόνα  που αφορά στην εφαρμογή
- Ένας τίτλος  που περιλαμβάνει π.χ. το όνομα, έναν αριθμό τηλεφώνου ή έναν προορισμό πλοήγησης
- Την παρεχόμενη υπηρεσία και λοιπές πληροφορίες 

- Μια χρονοσφραγίδα 
- Σε περίπτωση περισσότερων ενεργειών, ένα σύμβολο  για άνοιγμα ή κλείσιμο της ειδοποίησης.

Ανάλογα με τον τύπο ειδοποίησης, διατίθενται έως τέσσερις διαφορετικές ενέργειες .

Παραδείγματα ενεργειών:

- Εκφώνηση
- Κλήση
- Απάντηση
- Ανάκτηση ιστοσελίδας
- Πλοήγηση

Ορισμένες ειδοποιήσεις, π.χ. ένας προορισμός πλοήγησης, διατηρείται για μεγαλύτερο χρονικό διάστημα. Ως εκ τούτου, ορισμένες ενέργειες δεν είναι δυνατό να εκτελεστούν αμέσως μετά την εμφάνιση. Την καθοδήγηση στον προορισμό μπορείτε να την ξεκινήσετε αργότερα.

-  Στο κέντρο ειδοποιήσεων μπορείτε να εκτελέσετε μια γενική αναζήτηση (→ σελίδα 241).

Ανάκτηση ειδοποιήσεων

Σύστημα πολυμέσων:



Άνοιγμα κέντρου ειδοποιήσεων

- ▶ Στην οθόνη αφής: Πατήστε το σύμβολο  για το κέντρο ειδοποιήσεων.

ή

- ▶ Στο Touch-Control: Επισημάνετε το σύμβολο  για το κέντρο ειδοποιήσεων με σάρωση.
- ▶ Πατήστε το στοιχείο χειρισμού.

Επιλογή ειδοποίησης

- ▶ Σαρώστε με το δάχτυλο προς τα επάνω ή προς τα κάτω.
- ▶ Πατήστε το στοιχείο χειρισμού.

Ανάκτηση παλαιότερων ειδοποιήσεων

Αν δεν έχουν ανακτηθεί οι ειδοποιήσεις μετά από τέσσερις ώρες, αρχιεοθετούνται.

- ▶ Σαρώστε με το δάχτυλο προς τα επάνω και επιλέξτε το στοιχείο **Archive** (Αρχειο).
- ▶ Επιλέξτε την ειδοποίηση.

Επιλογή ενεργειών για μια ειδοποίηση

Διατίθενται οι ακόλουθες δυνατότητες:

- Επιλογή της ενέργειας αμέσως μετά την εμφάνιση σε μια εφαρμογή.

- Επιλογή της ενέργειας μετά την ανάκτηση στο κέντρο ειδοποιήσεων.

- ▶ **Διατίθεται μια ενέργεια:** Επιλέξτε την ενέργεια.
- ▶ **Διατίθενται περισσότερες ενέργειες:** Εάν δεν έχει ανοίξει μια ειδοποίηση, επιλέξτε το σύμβολο .
- ▶ Επιλέξτε την ενέργεια.
Η ειδοποίηση εξακολουθεί να είναι διαθέσιμη.

Επεξεργασία ειδοποιήσεων

Σύστημα πολυμέσων:



- ▶ Ανακτήστε το κέντρο ειδοποιήσεων (→ σελίδα 240).
- ▶ **Ρυθμίσεις:** Επιλέξτε το .
- ❗ Εάν δεν είναι δυνατές οι ρυθμίσεις, εμφανίζεται ένα μήνυμα.
- ▶ Ενεργοποιήστε ή απενεργοποιήστε τη ρύθμιση.
- ▶ **Διαγραφή:** Επιλέξτε τον κάδο ανακύκλωσης.
- ▶ Επιλέξτε το στοιχείο **Delete** (Διαγραφή) ή **Delete all** (Διαγραφή όλων).
Με το στοιχείο **Delete** (Διαγραφή) διαγράφεται μια ειδοποίηση.
Με το στοιχείο **Delete all** (Διαγραφή όλων) διαγράφονται όλες οι εμφανιζόμενες ειδοποιήσεις.
- ▶ Πραγματοποιήστε έξοδο από τον τρόπο λειτουργίας διαγραφής με το στοιχείο **Finished** (Ολοκληρώθηκε).

Γενική αναζήτηση

Επισκόπηση γενικής αναζήτησης

Τη γενική αναζήτηση μπορείτε να τη χρησιμοποιείτε στην αρχική οθόνη και στις ειδοποιήσεις.

Η γενική αναζήτηση παρέχει αποτελέσματα για τις ακόλουθες κατηγορίες και τις αντίστοιχες υποκατηγορίες:

- Πλοήγηση
- Μέσα
- Τηλέφωνο, μέσα κοινωνικής δικτύωσης
- Επιφάνεια χρήστη και ψηφιακές οδηγίες χρήσης
- Διαδίκτυο

Μπορείτε π.χ. να αναζητάτε πόλεις, οδούς και αξιοθέατα στην πλοήγηση.

- ❗ Μπορείτε, επίσης, να πραγματοποιείτε αναζήτηση βάσει διευθύνσεων τριών λέξεων (→ σελίδα 258).

Όταν εισάγετε μια διεύθυνση τριών λέξεων στη γενική αναζήτηση, χωρίζετε τις λέξεις με ένα κενό ή μια τελεία.

Κατά την εισαγωγή εμφανίζονται οι πιο πιθανές προτάσεις κάτω από το πεδίο αναζήτησης. Εάν εισαγάγετε ένα «S», θα εμφανιστούν π.χ. τα αποτελέσματα «Stuttgart», «Steak» και «Sandra». Εάν επιλέξετε το αποτέλεσμα «Stuttgart», θα εμφανιστούν π.χ. οι προτάσεις «Starbucks» και «Steak».

Τα αποτελέσματα της αναζήτησης στον κατάλογο εμφανίζονται ανά κατηγορία. Δίπλα από την κατηγορία εμφανίζεται ο αριθμός των αποτελεσμάτων. Από κάθε κατηγορία εμφανίζονται τα καλύτερα αποτελέσματα. Περαιτέρω αποτελέσματα θα βρείτε επιλέγοντας την εκάστοτε κατηγορία.

Εάν επιβεβαιώσετε μια εισαγωγή με **OK** (OK), θα εμφανιστούν όλες οι κατηγορίες και ο αριθμός των αποτελεσμάτων σε μια επισκόπηση. Μετά την επιλογή μιας κατηγορίας μπορείτε να επιλέξετε τα αποτελέσματα της αναζήτησης της κατηγορίας. Εάν επιλέξετε ένα αποτέλεσμα αναζήτησης, ανοίγει η προβολή λεπτομερειών. Στην προβολή λεπτομερειών μπορείτε να επιλέξετε εάν και ποια ενέργεια επιθυμείτε να εκτελέσετε για το εκάστοτε αποτέλεσμα της αναζήτησης. Μπορείτε π.χ. να ξεκινήσετε την καθοδήγηση στον προορισμό ή να καλέσετε ένα άτομο. Οι ενέργειες φέρουν αντίστοιχη ονομασία.

Η αναζήτηση μπορεί να εκτελεστεί με τις ακόλουθες μεθόδους εισαγωγής:

- Εισαγωγή χαρακτήρων μέσω του πληκτρολόγιου της οθόνης
- Εισαγωγή χαρακτήρων με αναγνώριση γραφής
- Λειτουργία υπαγόρευσης

Χρήση γενικής αναζήτησης

Σύστημα πολυμέσων:



- ▶ Επιλέξτε το στοιχείο  **Search** (Αναζήτηση).
 - ή
 - ▶ Ανακτήστε τις ειδοποιήσεις (→ σελίδα 240).
 - ▶ Επιλέξτε το στοιχείο **Search** (Αναζήτηση).
 - ▶ Εισαγάγετε το κείμενο αναζήτησης στο πεδίο αναζήτησης. Χρησιμοποιήστε την εισαγωγή χαρακτήρων.
- Κατά την εισαγωγή εμφανίζονται οι τρεις πιο πιθανές προτάσεις κάτω από το πεδίο αναζήτησης.

Στον κατάλογο δεξιά εμφανίζονται τα πρώτα 2 αποτελέσματα αναζήτησης ανά κατηγορία.

- ❶ Εναλλακτικά, μπορείτε να χρησιμοποιήσετε τη λειτουργία υπαγόρευσης  για την αναζήτηση.
- ▶ **Αποδοχή πρότασης:** Επιλέξτε την πρόταση. Εμφανίζονται οι τρεις πιο πιθανές προτάσεις.
- ▶ Συνεχίστε την αναζήτηση ή αποδεχτείτε μια πρόταση.
- ▶ **Αποδοχή των πρώτων 2 αποτελεσμάτων αναζήτησης:** Επιλέξτε το αποτέλεσμα αναζήτησης. Ξεκινά μια ενέργεια ή εμφανίζεται ένας κατάλογος.
- ▶ Επιλέξτε το αποτέλεσμα αναζήτησης από τον κατάλογο ή μια ενέργεια.
- ▶ **Εμφάνιση όλων των κατηγοριών:** Επιλέξτε το στοιχείο **OK** (OK).
- ▶ **Εμφάνιση αποτελεσμάτων αναζήτησης για μια κατηγορία:** Επιλέξτε μια κατηγορία.
- ▶ **Εμφάνιση λεπτομερειών:** Επιλέξτε ένα αποτέλεσμα αναζήτησης.
- ▶ **Έναρξη ενέργειας:** Επιλέξτε μια ενέργεια. Μετά την επιλογή μιας ενέργειας αναπαράγεται π.χ. ένα μουσικό κομμάτι ή υπολογίζεται η διαδρομή για έναν προορισμό.

Εισαγωγή χαρακτήρων

Χρήση εισαγωγής χαρακτήρων

⚠ ΠΡΟΕΙΔΟΠΟΙΗΣΗ Κίνδυνος να αποσπαστεί η προσοχή σας από την κυκλοφορία από συστήματα πληροφόρησης και συσκευές επικοινωνίας

Όταν χειρίζεστε τα συστήματα πληροφόρησης και τις συσκευές επικοινωνίας που είναι ενσωματωμένες στο όχημα στη διάρκεια της δια-

δρομής, ενδέχεται να αποσπαστεί η προσοχή σας από την κυκλοφορία. Επιπλέον, ενδέχεται να χάσετε τον έλεγχο του οχήματος.

- ▶ Να χειρίζεστε αυτές τις συσκευές μόνο όταν σας το επιτρέπει η κατάσταση της κυκλοφορίας.
- ▶ Εάν δεν μπορεί να διασφαλιστεί κάτι τέτοιο, ακινητοποιήστε το όχημα λαμβάνοντας υπόψη της κυκλοφορία και πραγματοποιήστε τις καταχωρήσεις με ακινητοποιημένο όχημα.

Κατά τη λειτουργία του συστήματος πολυμέσων, τηρείτε πάντα τις νομικές διατάξεις της χώρας στην οποία βρισκόσαστε.

Η εισαγωγή χαρακτήρων πραγματοποιείται μέσω των αντίστοιχων στοιχείων χειρισμού:

- Touch-Control
- Οθόνη αφής (οθόνη μέσων)

Η εισαγωγή χαρακτήρων στο Touch-Control πραγματοποιείται μέσω του κέρσρα.

Η εισαγωγή χαρακτήρων μπορεί να ξεκινήσει σε ένα στοιχείο χειρισμού και να συνεχιστεί σε άλλο.

- ▶ Όταν εμφανιστεί το πληκτρολόγιο, εισαγάγετε χαρακτήρες στο στοιχείο χειρισμού με σάρωση με το δάχτυλο και πάτημα (οθόνη αφής).

- ▶ Γράψτε τους χαρακτήρες στην οθόνη αφής.

Παραδείγματα για την εισαγωγή χαρακτήρων:

- Μετονομασία ενός αγαπημένου.
- Εισαγωγή διεύθυνσης προορισμού στην πλοήγηση.
- Εισαγάγετε μια ηλεκτρονική διεύθυνση.

Εισαγωγή χαρακτήρων στην οθόνη αφής

Με το πληκτρολόγιο

Προϋποθέσεις



- Για ορισμένες λειτουργίες απαιτείται online σύνδεση.



- | | | |
|---|--|---|
| ① Γραμμή εισαγωγής | ⑤ Αποδοχή εισαγωγής | για την τρέχουσα ομάδα χαρακτήρων) |
| ② Εμφάνιση προτάσεων κατά την εισαγωγή (εφόσον διατίθενται) | ⑥ Μετάβαση σε χειρόγραφη εισαγωγή χαρακτήρων | ABC Μετάβαση σε γράμματα (επίπεδο 2) |
| ③ Διαγραφή εισαγωγής | ⑦ Εισαγωγή κενού | ⑪ Πάτημα για εναλλαγή μεταξύ κεφαλαίων και πεζών γραμμάτων (εφόσον διατίθεται για το τρέχον σετ χαρακτήρων) |
| ④ Διαγραφή | ⑧ Αλλαγή γλώσσας πληκτρολογίου | Παρατεταμένο πάτημα για μόνιμη επιλογή κεφαλαίων |
| Πάτημα για διαγραφή του τελευταίου εισηγμένου χαρακτήρα | ⑨ Μετάβαση σε ειδικούς χαρακτήρες | |
| Παρατεταμένο άγγιγμα για διαγραφή της καταχώρησης | ⑩ Μετάβαση σε ψηφία και περαιτέρω ειδικούς χαρακτήρες (εφόσον διατίθενται) | |

Εφόσον είναι διαθέσιμο, το σύμβολο  καθιστά δυνατή τη μετάβαση στη μετάδοση ομιλίας.

- ▶ Ανακτήστε την εισαγωγή χαρακτήρων, π.χ. μετονομάστε ένα αγαπημένο (→ σελίδα 239). Εμφανίζεται το πληκτρολόγιο.
- ▶ Πατήστε ένα πλήκτρο χαρακτήρα. Ο χαρακτήρας καταχωρείται στη γραμμή εισαγωγής ①. Εμφανίζονται προτάσεις στο ②.
- ▶ **Επιλογή πρότασης:** Επιλέξτε μία από τις προτάσεις.

- ▶ Εφόσον είναι διαθέσιμες, εμφανίστε περαιτέρω προτάσεις με το  ή το .
- ▶ Συνεχίστε την εισαγωγή χαρακτήρων.
- ▶ **Εισαγωγή εναλλακτικών χαρακτήρων:** Πατήστε παρατεταμένα έναν χαρακτήρα.
- ▶ Επιλέξτε το χαρακτήρα.
- ▶ **Τερματισμός εισαγωγής χαρακτήρων:** Πατήστε το πλήκτρο .

- ❶ Οι διαθέσιμες λειτουργίες επεξεργασίας εξαρτώνται από το είδος επεξεργασίας, τη ρυθμι-



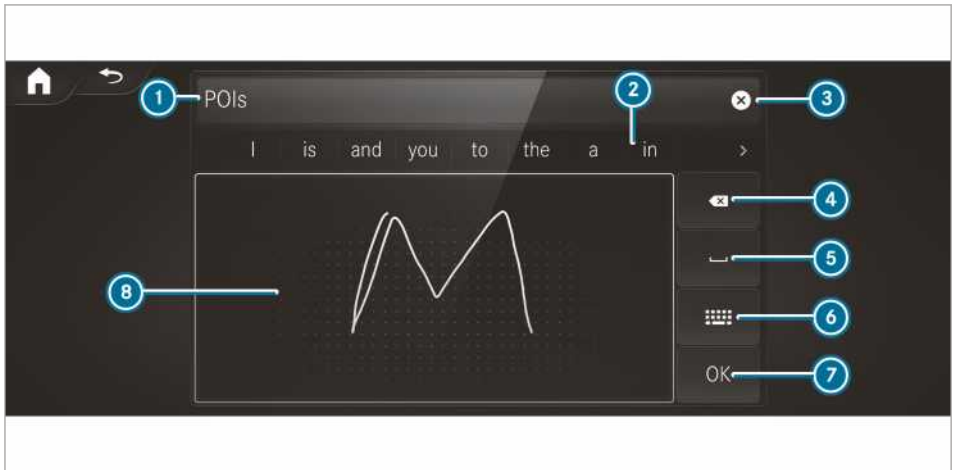

σμένη γλώσσα γραφής και το επίπεδο χαρακτηριστήρων.

Μέσω χειρόγραφης εισαγωγής χαρακτήρων



- | | |
|---|---|
| ❶ Γραμμή εισαγωγής | Παρατεταμένο άγγιγμα για διαγραφή της καταχώρησης |
| ❷ Εμφάνιση προτάσεων κατά την εισαγωγή | ❸ Προσθήκη κενού |
| ❹ Διαγραφή εισαγωγής | ❹ Μετάβαση στην εισαγωγή μέσω του πληκτρολογίου |
| ❺ Διαγραφή Πάτημα για διαγραφή του τελευταίου εισηγημένου χαρακτήρα | ❺ Αποδοχή εισαγωγής |
| | ❻ Γραφή χαρακτήρων στην επιφάνεια χαρακτήρων |

Εφόσον είναι διαθέσιμο, το σύμβολο  καθιστά δυνατή τη μετάβαση στη μετάδοση ομιλίας.

- ▶ Ανακτήστε την εισαγωγή χαρακτήρων, π.χ. μετονομάστε ένα αγαπημένο (→ σελίδα 239).
- ▶ Όταν εμφανιστεί το πληκτρολόγιο, επιλέξτε .
- ▶ Γράψτε το χαρακτήρα με ένα δάχτυλο στην οθόνη αφής. Ο χαρακτήρας καταχωρείται στη γραμμή εισαγωγής ❶. Εμφανίζονται προτάσεις στο ❷.
- ▶ **Επιλογή πρότασης:** Επιλέξτε μία από τις προτάσεις.
- ▶ Εφόσον είναι διαθέσιμες, εμφανίστε περαιτέρω προτάσεις με το  ή το .
- ▶ Συνεχίστε την εισαγωγή χαρακτήρων. Μπορείτε να εισαγάγετε τους χαρακτήρες τον έναν δίπλα στον άλλον ή αλληλοεπικαλυπτόμενα.
- ▶ **Τερματισμός εισαγωγής χαρακτήρων:** Πατήστε το πλήκτρο .

Ρύθμιση πληκτρολογίου για την εισαγωγή χαρακτήρων

Σύστημα πολυμέσων:

➔ [Settings](#) (Settings (Ρυθμίσεις))

▶ [System](#) (Σύστημα) ▶ [Controls](#) (Χειριστήρια)

▶ [Keyboards and handwriting](#) (Πληκτρολόγιο και χειρόγραφη εισαγωγή)

- ▶ Επιβεβαιώστε το στοιχείο [Select keyboards](#) (Επιλογή πληκτρολογίων). Επιλέξτε τη γλώσσα πληκτρολογίου στον κατάλογο.

Ρυθμίσεις συστήματος

Οθόνη

Διαμόρφωση ρυθμίσεων οθόνης

Σύστημα πολυμέσων:

- ➔  ➔ **Settings** (Settings (Ρυθμίσεις))
- ➔ **System** (Σύστημα)
- ➔ **Styles & display** (Στυλ και ένδειξη)

Στυλ

- ▶ Επιλέξτε το στοιχείο **Classic** (Classic), **Sport** (Sport) ή **Progressive** (Progressive).

Φωτεινότητα οθόνης

- ▶ Επιλέξτε το στοιχείο **Display brightness** (Φωτεινότητα οθόνης).
- ▶ Επιλέξτε την τιμή φωτεινότητας.

Απενεργοποίηση/ενεργοποίηση οθόνης

- ▶ **Απενεργοποίηση:** Επιλέξτε το στοιχείο **Display off** (Απενεργοποίηση οθόνης).
- ▶ **Ενεργοποίηση:** Πατήστε ένα πλήκτρο, π.χ. το πλήκτρο **TEL**.

Σχέδιο οθόνης

- ▶ Επιλέξτε το στοιχείο **Day/night design** (Σχέδιο ημέρας/νύχτας).
- ▶ Επιλέξτε το στοιχείο **Automatic** (Αυτόματο), **Day design** (Σχέδιο ημέρας) ή **Night design** (Σχέδιο νύχτας).

Ωρα και ημερομηνία

Αυτόματη ρύθμιση ώρας και ημερομηνίας

Σύστημα πολυμέσων:

- ➔  ➔ **System** (Σύστημα)
- ➔ **Time and date** (Ωρα και ημερομηνία)

- ▶ Απενεργοποιήστε το στοιχείο **Manual time adjustment** (Χειροκίνητη ρύθμιση ώρας). Η ώρα και η ημερομηνία ρυθμίζονται αυτόματα, ανάλογα με την επιλεγμένη ζώνη ώρας και την επιλογή θερινής ώρας.

i Η σωστή ώρα απαιτείται για τις ακόλουθες λειτουργίες:

- Καθοδήγηση στον προορισμό με χρονοεξαρτώμενη καθοδήγηση κυκλοφορίας
- Υπολογισμός της προβλεπόμενης ώρας άφιξης

Ρύθμιση ζώνης ώρας

Προϋποθέσεις

- Για χειροκίνητη ρύθμιση της ζώνης ώρας: Η λειτουργία **Automatic time zone** (Αυτόματη ζώνη ώρας) είναι απενεργοποιημένη.

Σύστημα πολυμέσων:

- ➔  ➔ **Settings** (Settings (Ρυθμίσεις))
- ➔ **System** (Σύστημα)
- ➔ **Time and date** (Ωρα και ημερομηνία)

Μη αυτόματη ρύθμιση ζώνης ώρας

- ▶ Επιλέξτε το στοιχείο **Time zone:** (Ζώνη ώρας):.

Εμφανίζεται ο κατάλογος χωρών.

i Εάν σε μια χώρα διατίθενται περισσότερες ζώνες ώρας, εμφανίζονται μετά την επιλογή της χώρας.

- ▶ Επιλέξτε μια χώρα και, εφόσον απαιτείται, μια ζώνη ώρας. Η ρυθμισμένη ζώνη ώρας εμφανίζεται μετά την ένδειξη **Time zone:** (Ζώνη ώρας):.

Αυτόματη ρύθμιση ζώνης ώρας

- ▶ Ενεργοποιήστε το στοιχείο **Automatic time zone** (Αυτόματη ζώνη ώρας).

Ρύθμιση μορφής ώρας και ημερομηνίας

Σύστημα πολυμέσων:

- ➔  ➔ **Settings** (Settings (Ρυθμίσεις))
- ➔ **System** (Σύστημα)
- ➔ **Time and date** (Ωρα και ημερομηνία)
- ➔ **Set format** (Ρύθμιση μορφής)

- ▶ Ρυθμίστε τη μορφή ημερομηνίας και ώρας •.

Μη αυτόματη ρύθμιση ώρας και ημερομηνίας

Προϋποθέσεις

- Η λειτουργία **Manual time adjustment** (Χειροκίνητη ρύθμιση ώρας) είναι ενεργοποιημένη.
- Για τη μη αυτόματη ρύθμιση ημερομηνίας: Στο όχημα δεν υπάρχει GPS.

Σύστημα πολυμέσων:

- ➔  ➔ **Settings** (Ρυθμίσεις)
- ➔ **System** (Σύστημα)
- ➔ **Time and date** (Ωρα και ημερομηνία)

Ρύθμιση ώρας (χωρίς ζώνη ώρας)

- ▶ Επιλέξτε το στοιχείο **Set time** (Ρύθμιση ώρας).
- ▶ Ρυθμίστε την ώρα.

Ρύθμιση ώρας (με ζώνη ώρας)

- ▶ Επιλέξτε το στοιχείο **Set time** (Ρύθμιση ώρας).

Εάν έχει ρυθμιστεί μια ζώνη ώρας, η ώρα καθορίζεται αυτόματα μέσω της ζώνης ώρας. Η προσαρμογή της ώρας δεν μπορεί να υπερβεί τα 60 λεπτά.

- ▶ Προσαρμόστε την ώρα μέσω του συρόμενου ρυθμιστή.

Ρύθμιση ημερομηνίας

- ▶ Επιλέξτε το στοιχείο **Set date** (Ρύθμιση ημερομηνίας).

- ▶ Ρυθμίστε την ημερομηνία.

i Σε οχήματα με GPS δεν είναι δυνατή η ρύθμιση της ημερομηνίας ακόμη και με ενεργή την επιλογή χειροκίνητης προσαρμογής ώρας. Η ημερομηνία ρυθμίζεται αυτόματα μέσω της επιλεγμένης ζώνης ώρας.

Bluetooth®

Πληροφορίες για το Bluetooth®

Το Bluetooth® αποτελεί μια τεχνολογία ασύρματης μεταφοράς δεδομένων μικρής εμβέλειας έως περ. 10 m.

Με το Bluetooth® μπορείτε π.χ. να συνδέετε το κινητό τηλέφωνό σας με το σύστημα πολυμέσων και να χρησιμοποιείτε τις ακόλουθες λειτουργίες:

- Σύστημα ανοιχτής ακρόασης με πρόσβαση στις ακόλουθες επιλογές:
 - Κατάλογοι κλήσεων (→ σελίδα 290)
- Σύνδεση στο διαδίκτυο
- Ακρόαση μουσικής μέσω ήχου Bluetooth®
- Μετάδοση επαγγελματικών καρτών (vCard) στο όχημα

Το Bluetooth® αποτελεί κατοχυρωμένο εμπορικό σήμα της εταιρείας Bluetooth Special Interest Group (SIG) Inc.

- i** Η σύνδεση στο διαδίκτυο μέσω Bluetooth® δεν διατίθεται σε όλες τις χώρες.

Ενεργοποίηση/απενεργοποίηση Bluetooth®

Σύστημα πολυμέσων:

- ➔  ➔ **Settings** (Ρυθμίσεις)

- ➔ **System** (Σύστημα)

- ➔ **Wi-Fi & Bluetooth** (Wi-Fi και Bluetooth)

- ▶ **Ενεργοποίηση Bluetooth®:** Επιλέξτε το στοιχείο **Connect via Bluetooth** (Σύνδεση μέσω Bluetooth).

- ▶ Ενεργοποιήστε το στοιχείο **Bluetooth** (Bluetooth).

- ▶ **Απενεργοποιήστε το Bluetooth®:** Επιλέξτε το στοιχείο **Settings** (Ρυθμίσεις).

- ▶ Απενεργοποιήστε το στοιχείο **Bluetooth** (Bluetooth).

Wi-Fi

Επισκόπηση σύνδεσης Wi-Fi

Μπορείτε να χρησιμοποιήσετε το στοιχείο Wi-Fi για να δημιουργήσετε μια σύνδεση με το δίκτυο Wi-Fi και να αποκτήσετε πρόσβαση στο διαδίκτυο ή άλλες συσκευές εντός του δικτύου.

Διατίθενται οι ακόλουθες δυνατότητες σύνδεσης:

- Σύνδεση Wi-Fi

Η σύνδεση Wi-Fi δημιουργείται με μια συσκευή Wi-Fi, π.χ. το κινητό τηλέφωνο του πελάτη ή ένα tablet.

- Σύστημα πολυμέσων ως Wi-Fi Hotspot

Μπορεί π.χ. να συνδεθεί ένα tablet ή ένα notebook.

Για τη δημιουργία της σύνδεσης μπορείτε να χρησιμοποιήσετε τις ακόλουθες μεθόδους:

- WPS PIN

Η σύνδεση με ένα ασφαλές δίκτυο Wi-Fi πραγματοποιείται μέσω PIN.

- WPS PBC

Η σύνδεση σε ένα ασφαλές δίκτυο Wi-Fi πραγματοποιείται με το πάτημα ενός κουμπιού.

- Κωδικός πρόσβασης ασφαλείας

Η σύνδεση με ένα ασφαλές δίκτυο Wi-Fi πραγματοποιείται μέσω κωδικού πρόσβασης ασφαλείας.

Ρύθμιση Wi-Fi

Προϋποθέσεις

- Η συσκευή που πρόκειται να συνδεθεί υποστηρίζει έναν από τους τρεις περιγραφόμενους τρόπους σύνδεσης.

Σύστημα πολυμέσων:

-  ➤ **Settings** (Ρυθμίσεις)
- **System** (Σύστημα)
- **Wi-Fi & Bluetooth** (Wi-Fi και Bluetooth)

Ενεργοποίηση του Wi-Fi

- Επιλέξτε το στοιχείο **Wi-Fi** (Wi-Fi). Το Wi-Fi ενεργοποιείται και μπορείτε να συνδέετε το σύστημα πολυμέσων με εξωτερικά hotspot.

Απενεργοποίηση του Wi-Fi

- Επιλέξτε το στοιχείο **Settings** (Ρυθμίσεις).
- Απενεργοποιήστε το στοιχείο **Wi-Fi** (Wi-Fi). Όταν έχει ενεργοποιηθεί η επιλογή **Wi-Fi** (Wi-Fi), διακόπεται η επικοινωνία μέσω Wi-Fi με όλες τις συσκευές. Επίσης, δεν είναι δυνατή η δημιουργία σύνδεσης με τη μονάδα επικοινωνίας. Σε αυτήν την περίπτωση, δεν είναι διαθέσιμες ορισμένες λειτουργίες όπως π.χ. η δυναμική καθοδήγηση στον προορισμό με τη λειτουργία Live Traffic Information.

Σύνδεση συστήματος πολυμέσων με μια νέα συσκευή μέσω Wi-Fi

Όταν δεν υπάρχει μονάδα επικοινωνίας, η λειτουργία αυτή είναι διαθέσιμη.

Ο τρόπος δημιουργίας της σύνδεσης πρέπει να επιλεγεί στο σύστημα πολυμέσων και στη συσκευή προς σύνδεση.

- ⓘ Η διαδικασία σύνδεσης μπορεί να διαφέρει ανάλογα με τη συσκευή. Ακολουθήστε τις οδηγίες που θα εμφανιστούν στις οθόνες. Περισσότερες πληροφορίες (βλέπε οδηγίες χρήσης του κατασκευαστή).
- Επιλέξτε το στοιχείο **Internet settings** (Ρυθμίσεις διαδικτύου).
- Επιλέξτε το στοιχείο **Connect via Wi-Fi** (Σύνδεση μέσω Wi-Fi).
- Επιλέξτε το στοιχείο **Add hotspot** (Προσθήκη hotspot).

Σύνδεση μέσω κωδικού πρόσβασης ασφαλείας

- Επιλέξτε τις δυνατότητες  του επιθυμητού δικτύου Wi-Fi.
- Επιλέξτε το στοιχείο **Connect using security key** (Σύνδεση μέσω κωδικού ασφαλείας).
- Εμφανίστε τον κωδικό πρόσβασης ασφαλείας στην προς σύνδεση συσκευή (βλέπε οδηγίες χρήσης του κατασκευαστή).
- Εισαγάγετε αυτόν τον κωδικό πρόσβασης ασφαλείας στο σύστημα πολυμέσων.

- Επιβεβαιώστε την εισαγωγή με .

- ⓘ Ο τρόπος σύνδεσης μέσω κωδικού πρόσβασης ασφαλείας υποστηρίζεται από όλες τις συσκευές.

Σύνδεση μέσω WPS-PIN

- Επιλέξτε τις δυνατότητες  του επιθυμητού δικτύου Wi-Fi.
- Επιλέξτε το στοιχείο **Connect using WPS PIN input** (Σύνδεση μέσω εισαγωγής WPS PIN). Το σύστημα πολυμέσων δημιουργεί έναν οκταψήφιο κωδικό PIN.
- Εισαγάγετε αυτόν τον κωδικό PIN στη συσκευή προς σύνδεση.
- Επιβεβαιώστε την εισαγωγή.

Σύνδεση με το πάτημα ενός πλήκτρου

- Επιλέξτε τις δυνατότητες  του επιθυμητού δικτύου Wi-Fi.
- Επιλέξτε το στοιχείο **Connect via WPS PBC** (Σύνδεση μέσω WPS PBC).
- Στην προς σύνδεση συσκευή επιλέξτε «Σύνδεση μέσω WPS-PBC» (βλέπε οδηγίες χρήσης του κατασκευαστή).
- Πατήστε το πλήκτρο WPS στη συσκευή προς σύνδεση.
- Επιλέξτε το στοιχείο **Continue** (Συνέχεια) στο σύστημα πολυμέσων.

Ενεργοποίηση αυτόματης σύνδεσης

- Επιλέξτε το στοιχείο **Connect via Wi-Fi** (Σύνδεση μέσω Wi-Fi).
- Επιλέξτε τις δυνατότητες  του επιθυμητού δικτύου Wi-Fi.
- Ενεργοποιήστε το στοιχείο **Permanent Internet connection** (Μόνιμη σύνδεση στο διαδίκτυο).

Σύνδεση με γνωστό δίκτυο Wi-Fi

- Επιλέξτε το στοιχείο **Connect via Wi-Fi** (Σύνδεση μέσω Wi-Fi).
- Επιλέξτε ένα δίκτυο Wi-Fi. Η σύνδεση δημιουργείται εκ νέου.

Διαμόρφωση Wi-Fi Hotspot

Σύστημα πολυμέσων:

-  ➤ Settings (Ρυθμίσεις)
- System (Σύστημα)
- Wi-Fi & Bluetooth (Wi-Fi και Bluetooth)

Διαμόρφωση συστήματος πολυμέσων ως Wi-Fi Hotspot

Ο τρόπος δημιουργίας σύνδεσης εξαρτάται από τη συσκευή προς σύνδεση. Η λειτουργία πρέπει να υποστηρίζεται από το σύστημα πολυμέσων και από τη συσκευή προς σύνδεση. Ο τρόπος δημιουργίας της σύνδεσης πρέπει να επιλεγεί στο σύστημα πολυμέσων και στη συσκευή προς σύνδεση.

- Επιλέξτε το στοιχείο **Vehicle hotspot** (Hotspot οχήματος).
- **Connect device to vehicle hotspot** (Σύνδεση συσκευής στο hotspot του οχήματος).

Σύνδεση μέσω δημιουργίας WPS PIN

- Επιλέξτε το στοιχείο **Connect using WPS PIN generation** (Σύνδεση μέσω δημιουργίας WPS PIN).
- Εισαγάγετε τον κωδικό PIN, που εμφανίζεται στην οθόνη μέσω, στην προς σύνδεση συσκευή και επιβεβαιώστε τον.

Σύνδεση μέσω εισαγωγής WPS PIN

- Επιλέξτε το στοιχείο **Connect using WPS PIN input** (Σύνδεση μέσω εισαγωγής WPS PIN).
- Εισαγάγετε τον κωδικό PIN, που εμφανίζεται στην οθόνη της εξωτερικής συσκευής, στο σύστημα πολυμέσων.

Σύνδεση με το πάτημα ενός πλήκτρου

- Επιλέξτε το στοιχείο **Connect via WPS PBC** (Σύνδεση μέσω WPS PBC).
- Πατήστε το κουμπί στη συσκευή προς σύνδεση (βλέπε οδηγίες χρήσης του κατασκευαστή).
- Επιλέξτε το στοιχείο **Continue** (Συνέχεια).

Σύνδεση μέσω κωδικού πρόσβασης ασφαλείας

- Επιλέξτε το στοιχείο **Connect device to vehicle hotspot** (Σύνδεση συσκευής στο hotspot του οχήματος). Εμφανίζεται ένας κωδικός πρόσβασης ασφαλείας.
- Επιλέξτε το όχημα στη συσκευή προς σύνδεση. Εμφανίζεται με το όνομα δικτύου **DIRECT-MB Hotspot 12345**.

- Εισαγάγετε τον κωδικό πρόσβασης ασφαλείας, που εμφανίζεται στην οθόνη μέσω, στην προς σύνδεση συσκευή.
- Επιβεβαιώστε την εισαγωγή.

Σύνδεση μέσω NFC

- Επιλέξτε το στοιχείο **Connect via NFC** (Σύνδεση μέσω NFC).
- Ενεργοποιήστε το NFC στη φορητή συσκευή (βλέπε οδηγίες χρήσης του κατασκευαστή).
- Φέρτε τη φορητή συσκευή στο πεδίο NFC του οχήματος (→ σελίδα 286).
- Επιλέξτε το στοιχείο **Finished** (Ολοκληρώθηκε). Η φορητή συσκευή είναι τώρα συνδεδεμένη μέσω NFC με το Hotspot του συστήματος πολυμέσων.

Δημιουργία νέου κωδικού πρόσβασης ασφαλείας:

- Επιλέξτε το στοιχείο **Vehicle hotspot** (Hotspot οχήματος).
- Επιλέξτε το στοιχείο **Generate security key** (Δημιουργία κωδικού ασφαλείας). Εφεξής, η σύνδεση είναι δυνατή με τον νέο κωδικό πρόσβασης ασφαλείας.
- **Αποθήκευση κωδικού πρόσβασης ασφαλείας:** Επιλέξτε το στοιχείο **Save** (Αποθήκευση). Όταν αποθηκεύεται ένας νέος κωδικός πρόσβασης ασφαλείας, αποσυνδέονται όλες οι υφιστάμενες συνδέσεις Wi-Fi. Σε περίπτωση νέας δημιουργίας των συνδέσεων Wi-Fi, πρέπει να εισαχθεί ξανά ο νέος κωδικός πρόσβασης ασφαλείας.

Γλώσσα συστήματος

Οδηγίες για τη γλώσσα συστήματος

Με τη λειτουργία αυτή καθορίζετε τη γλώσσα για τις ενδείξεις μενού και την εκφώνηση οδηγιών πλοήγησης. Η επιλογή γλώσσας επηρεάζει τη δυνατότητα εισαγωγής χαρακτήρων. Δεν υποστηρίζονται όλες οι γλώσσες για την εκφώνηση οδηγιών πλοήγησης. Όταν δεν υποστηρίζεται μια γλώσσα, η εκφώνηση οδηγιών πλοήγησης πραγματοποιείται στα Αγγλικά.

Ρύθμιση γλώσσας συστήματος

Σύστημα πολυμέσων:

-  ➤ Settings (Settings (Ρυθμίσεις))
- System (Σύστημα) ➤ Language (Γλώσσα)
- Ρυθμίστε τη γλώσσα.

- i** Όταν χρησιμοποιείτε αραβικό υλικό χαρτών, μπορείτε να εμφανίσετε τις πληροφορίες κειμένου στον χάρτη πλοήγησης και σε αραβική γραφή. Για τον σκοπό αυτό, επιλέξτε τη γλώσσα العربية (العربية) από τον κατάλογο γλωσσών. Οι εκφωνήσεις οδηγιών πλοήγησης θα γίνονται και στην αραβική γλώσσα.

Ρύθμιση μονάδας μέτρησης απόστασης

Σύστημα πολυμέσων:

 **System** (Σύστημα)

▶ **Units** (Μονάδες μέτρησης)

▶ Επιλέξτε **km** (km) ή **mi** (mi).

▶ Για την ένδειξη στην οθόνη πολυλειτουργικών ενδείξεων της οθόνης οργάνων, ενεργοποιήστε το στοιχείο **Additional speedometer** (Πρόσθετο ταχύμετρο).

Εισαγωγή και εξαγωγή δεδομένων

Λειτουργία εισαγωγής/εξαγωγής δεδομένων

Διατίθενται οι ακόλουθες λειτουργίες:

- Μετάδοση δεδομένων από ένα σύστημα ή όχημα σε άλλο σύστημα ή όχημα.
- Δημιουργία αντιγράφου ασφαλείας των προσωπικών δεδομένων σας και εκ νέου εγκατάσταση.
- Προστασία των προσωπικών δεδομένων σας από ανεπιθύμητη εξαγωγή με προστασία PIN.

- i** Λάβετε υπόψη ότι δεν υποστηρίζεται το σύστημα αρχείων NTFS. Αντί αυτού προτείνεται το σύστημα αρχείων FAT32.

Εισαγωγή/εξαγωγή δεδομένων

! **ΟΔΗΓΙΑ** Απώλεια δεδομένων σε περίπτωση πρόωρης αφαίρεσης

▶ Μην αφαιρείτε τον φορέα δεδομένων κατά την εξαγωγή δεδομένων.

Η Mercedes-Benz δεν αναλαμβάνει καμία ευθύνη για πιθανές απώλειες δεδομένων.

Προϋποθέσεις

- Το όχημα είναι ακινητοποιημένο.
- Η ανάφλεξη είναι ενεργοποιημένη.
- Έχει συνδεθεί μια συσκευή USB .

Σύστημα πολυμέσων:

 **System** (Σύστημα)

▶ **System backup** (Αντίγραφο ασφαλείας συστήματος)

▶ Επιλέξτε το στοιχείο **Import data** (Εισαγωγή δεδομένων) ή **Export data** (Εξαγωγή δεδομένων).

Εισαγωγή

▶ Επιλέξτε έναν φορέα δεδομένων. Εμφανίζεται μια ερώτηση, αν επιθυμείτε να αντικαταστήσετε τα τρέχοντα δεδομένα. Εάν τα δεδομένα προέρχονται από άλλο όχημα, θα γίνει αντιληπτό κατά την ανάγνωση.

Εάν τα δεδομένα είναι εισηγμένα, θα εκκινηθεί εκ νέου το σύστημα πολυμέσων.

- i** Οι τρέχουσες ρυθμίσεις οχήματος ενδέχεται να αλλάξουν μετά την εισαγωγή.

Εξαγωγή

Εάν έχει ενεργοποιηθεί η προστασία PIN, θα σας ζητηθεί ο κωδικός PIN.

▶ Εισαγάγετε τον τετραψήφιο κωδικό PIN.

▶ Επιλέξτε έναν φορέα δεδομένων. Τα δεδομένα εξαγονται. Η εξαγωγή δεδομένων ενδέχεται να διαρκέσει μερικά λεπτά.

- i** Αφού ολοκληρωθεί η εξαγωγή, στο μέσο αποθήκευσης υπάρχει ο φάκελος «MyMercedesBackup», στον οποίο έχουν αποθηκευτεί τα εν λόγω δεδομένα.

Ενεργοποίηση/απενεργοποίηση προστασίας PIN

Σύστημα πολυμέσων:

 **Settings** (Settings (Ρυθμίσεις))

▶ **System** (Σύστημα)

▶ **PIN protection** (Προστασία PIN)

Ορισμός PIN

▶ Επιλέξτε το στοιχείο **Set PIN** (Ορισμός PIN).

▶ Εισαγάγετε έναν τετραψήφιο κωδικό PIN.

▶ Εισαγάγετε εκ νέου τον τετραψήφιο κωδικό PIN.

Εάν συμφωνούν οι δύο κωδικοί PIN, ενεργοποιείται η προστασία PIN.

Αλλαγή PIN

▶ Επιλέξτε το στοιχείο **Change settings** (Αλλαγή ρυθμίσεων).

▶ Εισαγάγετε τον υφιστάμενο κωδικό PIN.

- ▶ Επιλέξτε το στοιχείο **Change PIN** (Αλλαγή PIN).
- ▶ Ορίστε έναν νέο κωδικό PIN.

Ενεργοποίηση προστασίας PIN για εξαγωγή δεδομένων

- ▶ Επιλέξτε το στοιχείο **Change settings** (Αλλαγή ρυθμίσεων).
- ▶ Επιβεβαιώστε με τον κωδικό PIN.
- ▶ Επιλέξτε το στοιχείο **Protect data export** (Προστασία εξαγωγής δεδομένων).
- ▶ Ενεργοποιήστε ή απενεργοποιήστε τη λειτουργία.

Άρση φραγής PIN

- ▶ Αναζητήστε έναν εξουσιοδοτημένο επισκευαστή της Mercedes-Benz και αναθέστε την επαυαφορά της προστασίας PIN.

Ενημέρωση λογισμικού

Πληροφορίες για την ενημέρωση λογισμικού

Μια ενημέρωση λογισμικού περιλαμβάνει τρία βήματα:

- Λήψη ή αντιγραφή των δεδομένων που απαιτούνται για την εγκατάσταση
- Εγκατάσταση της ενημέρωσης
- Ενεργοποίηση της ενημέρωσης με επανεκκίνηση του συστήματος

Όταν υπάρχει διαθέσιμη μια ενημέρωση, το σύστημα πολυμέσων εμφανίζει μια αντίστοιχη οδηγία.

Ανάλογα με την πηγή μπορείτε να εκτελέσετε διάφορες ενημερώσεις:

Ενημέρωση λογισμικού

Πηγή της ενημέρωσης	Τύπος ενημέρωσης
Διαδίκτυο	Χάρτες πλοήγησης, ενημερώσεις συστήματος, ψηφιακές οδηγίες χρήσης
Εξωτερικό μέσο αποθήκευσης, π.χ. στικ USB	Χάρτες πλοήγησης

Πλεονεκτήματα της ενημέρωσης λογισμικού

Χάρη στην ενημέρωση λογισμικού, το όχημα ανταποκρίνεται πάντα στις τρέχουσες εξελίξεις της τεχνολογίας.

Για να βελτιώνουμε συνεχώς την ποιότητα των υπηρεσιών μας, θα λαμβάνετε μελλοντικά ενημερώσεις για το σύστημα πολυμέσων, τις υπηρεσίες του Mercedes PRO connect και τη μονάδα επικοινωνίας του οχήματός σας. Αυτές θα σας παρέχονται μέσω της σύνδεσης κινητής τηλεφωνίας του οχήματός σας και σε πολλές περιπτώσεις θα εκτελούνται αυτόματα. Μέσω της πύλης Mercedes PRO μπορείτε να παρακολουθήσετε οποιαδήποτε στιγμή την κατάσταση των ενημερώσεών σας και να πληροφορηθείτε για πιθανά νέα.

Τα πλεονεκτήματα για εσάς με μια ματιά:

- Άνετη λήψη ενημερώσεων λογισμικού μέσω του δικτύου κινητής τηλεφωνίας
- Εγγυάται μακροπρόθεσμη ποιότητα και διαθεσιμότητα των υπηρεσιών του Mercedes PRO connect
- Αναβαθμίζει το σύστημα πολυμέσων και τη μονάδα επικοινωνίας σας στο τρέχον επίπεδο της τεχνολογίας

Για περισσότερες πληροφορίες σχετικά με την ενημέρωση λογισμικού, ανατρέξτε στη διεύθυνση <http://www.mercedes.pro>

Ενημέρωση λογισμικού

Προϋποθέσεις

- **Για online ενημερώσεις:** Υπάρχει σύνδεση στο διαδίκτυο (→ σελίδα 296).
- **Για την αυτόματη online ενημέρωση:** Το όχημά σας διαθέτει μόνιμα εγκατεστημένη μονάδα επικοινωνίας.

Σύστημα πολυμέσων:

- ▶ **Settings** (Settings (Ρυθμίσεις))
- ▶ **System** (Σύστημα)
- ▶ **Software update** (Ενημέρωση λογισμικού)

Αυτόματα

- ▶ Ενεργοποιήστε το στοιχείο **Automatic online updates** (Αυτόματες online ενημερώσεις). Πραγματοποιείται αυτόματη λήψη και εγκατάσταση των ενημερώσεων.

Εμφανίζεται η τρέχουσα κατάσταση των ενημερώσεων.

Μη αυτόματα

- ▶ Απενεργοποιήστε το στοιχείο **Automatic online updates** (Αυτόματες online ενημερώσεις).
- ▶ Επιλέξτε μια ενημέρωση από τον κατάλογο και εκκινήστε την ενημέρωση.

Ενεργοποίηση ενημέρωσης λογισμικού

- ▶ Επανεκκινήστε το σύστημα.
Οι αλλαγές στην ενημέρωση λογισμικού υιοθετούνται.

Σημαντικές ενημερώσεις συστήματος

Για την ασφάλεια δεδομένων του συστήματος πολυμέσων ενδέχεται να απαιτούνται σημαντικές ενημερώσεις συστήματος. Να τις εγκαθιστάτε, καθώς ενδέχεται να μην διασφαλίζεται πλέον η ασφάλεια του συστήματος πολυμέσων.

- ⓘ Εάν είναι ενεργή η λειτουργία αυτόματης ενημέρωσης λογισμικού, πραγματοποιείται αυτόματα λήψη των ενημερώσεων συστήματος (→ σελίδα 250).

Μόλις διατίθεται προς λήψη μια ενημέρωση, εμφανίζεται το αντίστοιχο μήνυμα στην οθόνη μέσων.

Έχετε τις ακόλουθες δυνατότητες:

- **Download** (Λήψη)
Πραγματοποιείται λήψη της ενημέρωσης στο παρασκήνιο.
- **Details** (Λεπτομέρειες)
Εμφανίζονται πληροφορίες για την επικείμενη ενημέρωση συστήματος.
- **Later** (Αργότερα)
Η λήψη της ενημέρωσης μπορεί πραγματοποιηθεί χειροκίνητα σε μεταγενέστερη στιγμή (→ σελίδα 250).

Εκτεταμένες ενημερώσεις συστήματος

Οι εκτεταμένες ενημερώσεις συστήματος επεμβαίνουν στις ρυθμίσεις του οχήματος ή του συστήματος και, ως εκ τούτου, μπορούν να εκτελεστούν μόνο με ακινητοποιημένο όχημα και απενεργοποιημένη ανάφλεξη.

Μόλις ολοκληρωθεί η λήψη μιας εις βάθος ενημέρωσης συστήματος και η ενημέρωση είναι διαθέσιμη προς εγκατάσταση, θα ενημερωθείτε σχετικά, π.χ. μετά από επανεκκίνηση της ανάφλεξης.

- ⓘ Ακινητοποιήστε το όχημα λαμβάνοντας υπόψη την κατάσταση της κυκλοφορίας, πριν ξεκινήσετε την εγκατάσταση.

Προϋποθέσεις για την εγκατάσταση:

- Η ανάφλεξη είναι απενεργοποιημένη.
- Οι οδηγίες και οι προειδοποιήσεις έχουν αναγνωστεί και έχουν γίνει αποδεκτές.
- Το φρένο στάθμευσης έχει δεθεί.

Όταν πληρούνται όλες οι προϋποθέσεις, πραγματοποιείται εγκατάσταση της ενημέρωσης. Κατά

την εγκατάσταση της ενημέρωσης δεν είναι δυνατός ο χειρισμός του συστήματος πολυμέσων και οι λειτουργίες του οχήματος διατίθενται με περιορισμούς.

Εάν παρατηρηθούν σφάλματα κατά την εγκατάσταση, επιχειρείται αυτόματα η επαναφορά της προηγούμενης έκδοσης. Εάν δεν είναι δυνατή η επαναφορά της προηγούμενης έκδοσης, εμφανίζεται ένα σύμβολο στην οθόνη μέσων. Αναζητήστε ένα εξειδικευμένο συνεργείο για να αντιμετωπιστεί το πρόβλημα.

Λειτουργία Reset (Επαναφορά)

Σύστημα πολυμέσων:

- ▶  ▶ **Settings** (Settings (Ρυθμίσεις))
- ▶ **System** (Σύστημα) ▶ **Reset** (Επαναφορά)

Επαναφορά μέσω συστήματος πολυμέσων

Τα προσωπικά στοιχεία διαγράφονται, για παράδειγμα:

- Μνήμη σταθμών
- Συνδεδεμένα κινητά τηλέφωνα
- Προσωπικά προφίλ χρήστη

- ⓘ Σε περίπτωση επαναφοράς στις εργοστασιακές ρυθμίσεις, επαναφέρεται και το προφίλ επισκόπησης.

- ▶ Επιλέξτε **Yes** (Ναι).

Εάν είναι ενεργή η προστασία PIN, εμφανίζεται μια ερώτηση εάν επιθυμείτε να την επαναφέρετε κατά την επαναφορά στις εργοστασιακές ρυθμίσεις.

- ▶ Επιλέξτε **Yes** (Ναι)
- ▶ Εισαγάγετε τον κωδικό PIN.
Ο κωδικός PIN επαναφέρεται.

ή:

- ▶ Επιλέξτε **No** (Όχι).
Ο κωδικός PIN διατηρείται μετά την επαναφορά.

- ⓘ Αν έχετε ξεχάσει τον αριθμό PIN, μπορείτε να αναθέσετε την απενεργοποίηση της προστασίας PIN σε έναν εξουσιοδοτημένο επισκευαστή της Mercedes-Benz.

Εμφανίζεται μια νέα ερώτηση, αν επιθυμείτε την επαναφορά.

- ▶ Επιλέξτε **Yes** (Ναι).
Το σύστημα πολυμέσων επαναφέρεται στην κατάσταση στην οποία παραδόθηκε.

Επαναφορά με το πάτημα ενός πλήκτρου

▶ Πατήστε ταυτόχρονα παρατεταμένα τα πλήκτρα **TEL** και **☎**, μέχρι να επανεκκινηθεί το σύστημα πολυμέσων (τουλάχιστον για 15 δευτερόλεπτα).

Το σύστημα πολυμέσων επανεκκινείται. Σε αυτήν τη διαδικασία δεν διαγράφονται δεδομένα.

Πληροφορίες οχήματος

Εμφάνιση στοιχείων οχήματος

Σύστημα πολυμέσων:

➔  ➔ **Info** (Πληροφορίες)

▶ Επιλέξτε το στοιχείο **Vehicle** (Οχήμα).
Εμφανίζονται τα στοιχεία οχήματος.

Εμφάνιση στοιχείων κινητήρα

Σύστημα πολυμέσων:

➔  ➔ **Info** (Πληροφορίες)

▶ Επιλέξτε το στοιχείο **Engine** (Κινητήρας).
Εμφανίζονται τα στοιχεία κινητήρα.

ⓘ Οι τιμές για την απόδοση κινητήρα και τη ροπή στρέψης κινητήρα ενδέχεται να διαφέρουν από τις ονομαστικές τιμές.

Παράγοντες που ενδέχεται να επηρεάσουν τις τιμές είναι, για παράδειγμα, οι παρακάτω:

- Αριθμός στροφών κινητήρα
- Μηδενικό υψόμετρο
- Ποιότητα καυσίμου
- Εξωτερική θερμοκρασία

Ανάκτηση ένδειξης κατανάλωσης

Σύστημα πολυμέσων:

➔  ➔ **Info** (Πληροφορίες)

▶ Επιλέξτε **Consumption** (Κατανάλωση).
Εμφανίζεται μια ένδειξη με τις τρέχουσες και τις μέσες τιμές κατανάλωσης.

Πλοήγηση

Ενεργοποίηση πλοήγησης

Σύστημα πολυμέσων:

➔  ➔ **Navigation** (Πλοήγηση)

▶ Εναλλακτικά: Πατήστε το πλήκτρο **NAVI**.
Εμφανίζεται ο χάρτης. Απεικονίζεται η τρέχουσα θέση οχήματος. Εμφανίζεται το μενού **Navigation** (Πλοήγηση).

Εάν είναι ενεργή μια καθοδήγηση στον προορισμό, αποκρύπτεται το μενού **Navigation** (Πλοήγηση).

Εμφάνιση/απόκρυψη μενού **Navigation** (Πλοήγηση)

➔  ➔ **Navigation** (Πλοήγηση)

Όταν η καθοδήγηση στον προορισμό δεν είναι ενεργή, εμφανίζεται ο χάρτης. Εμφανίζεται το μενού **Navigation** (Πλοήγηση).

Εάν είναι ενεργή μια καθοδήγηση στον προορισμό, αποκρύπτεται το μενού **Navigation** (Πλοήγηση).

▶ **Εμφάνιση:** Πατήστε στην οθόνη αφής.
ή

▶ Πατήστε το **Touch-Control**.

▶ **Απόκρυψη:** Το μενού **Navigation** (Πλοήγηση) αποκρύπτεται αυτόματα.

Επισκόπηση πλοήγησης



Ψηφιακός χάρτης με μενού πλοήγησης (παράδειγμα)

- ① Εισαγωγή σημείου ενδιαφέροντος ή διεύθυνσης και περαιτέρω δυνατότητες εισαγωγής προορισμού
 - ② Ακύρωση καθοδήγησης στον προορισμό (όταν είναι ενεργή η καθοδήγηση στον προορισμό)
 - ③ Επανάληψη εκφώνησης οδηγίων πλοήγησης και ενεργοποίηση/απενεργοποίηση εκφώνησης οδηγίων πλοήγησης
 - ④ Ανάκτηση μενού **ON ROUTE** (ΣΤΗ ΔΙΑΔΡΟΜΗ)
 - Εμφάνιση στοιχείου **Route overview** (Επισκόπηση διαδρομής)
 - Επιλογή στοιχείου **Alternative routes** (Εναλλακτικές διαδρομές)
 - ⑤ Ορισμένες επιλογές δεν είναι διαθέσιμες σε όλες τις χώρες.
 - ⑥ Μπορείτε να εισάγετε διευθύνσεις τριών λέξεων στην online αναζήτηση (→ σελίδα 258). Η επιλογή δεν είναι διαθέσιμη σε όλες τις χώρες.
- **Report traffic incident** (Αναφορά συμβάντος κυκλοφορίας) (Car-to-X)
 - Ανάκτηση μενού **TRAFFIC** (ΚΥΚΛΟΦΟΡΙΑ)
 - ◇ Εμφάνιση στοιχείου **Traffic announcements** (Αναγγελίες κυκλοφορίας)
 - ◇ Εμφάνιση στοιχείου **Area messages** (Τοπικά μηνύματα)
 - ◇ Εμφάνιση στοιχείου **Live Traffic Subscription Info** (Πληροφορίες συνδρομής Live Traffic)
 - Εμφάνιση στοιχείου **Route list** (Κατάλογος διαδρομών)
 - Ανάκτηση μενού **POSITION** (ΘΕΣΗ)
 - ◇ **Store position** (Αποθήκευση θέσης)
 - ◇ Εμφάνιση στοιχείου **Compass** (Πυξίδα)
 - ◇ Εμφάνιση στοιχείου **Qibla** (Qibla) (διατίθεται σε επιλεγμένες χώρες)
 - ⑤ Γρήγορη πρόσβαση και ρυθμίσεις
 - Εμφάνιση στοιχείου **Traffic** (Κυκλοφορία)
 - Εμφάνιση στοιχείου **Parking** (Στάθμευση)
 - Εμφάνιση στοιχείου **Motorway information** (Πληροφορίες δρόμου ταχείας κυκλοφορίας)
 - Μέσω του στοιχείου **Advanced** (Προηγμένη), χρήση επιλογών για τα **View** (Προβολή), **Announcements** (Μηνύματα) και **Route** (Διαδρομή)

Εισαγωγή προορισμού

Οδηγίες για την εισαγωγή προορισμού

⚠ ΠΡΟΕΙΔΟΠΟΙΗΣΗ Κίνδυνος να αποσπαστεί η προσοχή σε περίπτωση χειρισμού ενσωματωμένων συσκευών επικοινωνίας στη διάρκεια της οδήγησης

Όταν χειρίζεστε τις συσκευές επικοινωνίας που είναι ενσωματωμένες στο όχημα στη διάρκεια της διαδρομής, ενδέχεται να αποσπαστεί η προσοχή σας από την κυκλοφορία. Επιπλέον, ενδέχεται να χάσετε τον έλεγχο του οχήματος.

- ▶ Να χειρίζεστε αυτές τις συσκευές μόνο όταν σας το επιτρέπει η κατάσταση της κυκλοφορίας.
- ▶ Εάν δεν μπορεί να διασφαλιστεί κάτι τέτοιο, ακινητοποιήστε το όχημα λαμβάνοντας υπόψη της κυκλοφορία και πραγματοποιήστε τις καταχωρήσεις με ακινητοποιημένο όχημα.

Κατά τη λειτουργία του συστήματος πολυμέσων, τηρείτε πάντα τους νομικούς κανονισμούς της χώρας στην οποία βρίσκεστε.

Εισαγωγή σημείου ενδιαφέροντος ή διεύθυνσης

⚠ ΠΡΟΕΙΔΟΠΟΙΗΣΗ Κίνδυνος να αποσπαστεί η προσοχή σας από την κυκλοφορία από συστήματα πληροφόρησης και συσκευές επικοινωνίας

Όταν χειρίζεστε τα συστήματα πληροφόρησης και τις συσκευές επικοινωνίας που είναι ενσωματωμένες στο όχημα στη διάρκεια της δια-

δρομής, ενδέχεται να αποσπαστεί η προσοχή σας από την κυκλοφορία. Επιπλέον, ενδέχεται να χάσετε τον έλεγχο του οχήματος.

- ▶ Να χειρίζεστε αυτές τις συσκευές μόνο όταν σας το επιτρέπει η κατάσταση της κυκλοφορίας.
- ▶ Εάν δεν μπορεί να διασφαλιστεί κάτι τέτοιο, ακινητοποιήστε το όχημα λαμβάνοντας υπόψη της κυκλοφορία και πραγματοποιήστε τις καταχωρήσεις με ακινητοποιημένο όχημα.

Κατά τη λειτουργία του συστήματος πολυμέσων, τηρείτε πάντα τις νομικές διατάξεις της χώρας στην οποία βρίσκεστε.

Προϋποθέσεις

- Για την **online αναζήτηση**: Είναι διαθέσιμο το Mercedes PRO connect.
- Διαθέτετε λογαριασμό χρήστη στην πύλη Mercedes PRO.
- Η υπηρεσία είναι διαθέσιμη.
- Η υπηρεσία ενεργοποιήθηκε από έναν εξουσιοδοτημένο επισκευαστή της Mercedes-Benz.

Για περαιτέρω πληροφορίες, ανατρέξτε στη διεύθυνση: <http://www.mercedes.pro>

Σύστημα πολυμέσων:

- ▶ **Navigation** (Πλοήγηση)
- ▶ **Where to?** (Προς τα πού;)

Χρήση onboard αναζήτησης



Για την εισαγωγή προορισμού χρησιμοποιείται η αποθηκευμένη στο σύστημα πολυμέσων βάση δεδομένων για την on-board αναζήτηση.

Ρυθμίστηκε η χώρα στην οποία βρίσκεται το όχημα ①.

▶ Εισαγάγετε το σημείο ενδιαφέροντος ή τη διεύθυνση με το πληκτρολόγιο (στην εικόνα) ή μέσω αναγνώρισης γραφής ⑥ στο ②. Η εισαγωγή μπορεί να γίνει με οποιαδήποτε σειρά. Κατά την εισαγωγή του προορισμού, εμφανίζονται προτάσεις από το σύστημα πολυμέσων κάτω από το ②. Η επιλογή προορισμού πραγματοποιείται στη λίστα ③ ή με το .

Αν το σύστημα πολυμέσων διαθέτει μικρή μονάδα οθόνης, η ανάκληση του καταλόγου ③ πραγματοποιείται μέσω ενός εικονιδίου καταλόγου επάνω δεξιά.

Μπορείτε να εισαγάγετε π.χ. τα ακόλουθα:

- Πόλη, οδός, αριθμός οδού
- Οδός, πόλη
- Ταχυδρομικός κώδικας (Τ.Κ.)
- Όνομα σημείου ενδιαφέροντος
- Κατηγορία σημείου ενδιαφέροντος, π.χ. Tankstelle (Πρατήριο καυσίμων)
- Πόλη, όνομα σημείου ενδιαφέροντος
- Αριθμός τηλεφώνου, εφόσον διατίθεται για το σημείο ενδιαφέροντος
- Όνομα επαφής

Παραδείγματα ταχείας εισαγωγής διεύθυνσης:

- Εάν αναζητάτε π.χ. την οδό Königstraße στη Στουτγάρδη, μπορείτε να εισαγάγετε STUT και KÖN.
- Εάν αναζητάτε π.χ. έναν ειδικό προορισμό στη Μεγάλη Βρετανία, μπορείτε να εισαγάγετε THE SHARD.

Εάν επιθυμείτε να δοκιμάσετε και τα δύο παραδείγματα, ενδέχεται να πρέπει να αλλάξετε τη χώρα.

▶ Εναλλακτικά, μπορεί να χρησιμοποιηθεί η μετάδοση ομιλίας ⑤.

▶ **Μετάβαση σε αναγνώριση γραφής:** Επιλέξτε ⑥.

▶ Γράψτε το χαρακτήρα στην οθόνη αφής. Μπορείτε να εισαγάγετε τους χαρακτήρες τον έναν δίπλα στον άλλον ή αλληλοεπικαλυπτόμενα (→ σελίδα 243).

▶ **Επιστροφή στην εισαγωγή μέσω του πληκτρολογίου:** Επιλέξτε .

▶ **Διαγραφή εισαγωγής:** Επιλέξτε ④.

Οι χαρακτήρες διαγράφονται μεμονωμένα.

ή

▶ Εάν έχουν εισαχθεί χαρακτήρες στο ②, επιλέξτε δίπλα από τη γραμμή εισαγωγής. Διαγράφεται ολόκληρη η εισαγωγή.

▶ **Μετάβαση σε κεφαλαία ή πεζά γράμματα:** Επιλέξτε ⑪.

▶ **Αλλαγή σε ψηφία, ειδικούς χαρακτήρες και σύμβολα:** Επιλέξτε ⑩.

Το 123 αλλάζει σε ABC.

Η ένδειξη ⑪ αλλάζει σε #+=.

▶ Επιλέξτε το στοιχείο ⑪ και μεταβείτε σε περαιτέρω ειδικούς χαρακτήρες.

▶ **Προσθήκη κενού:** Επιλέξτε ⑦.

▶ **Ρύθμιση γλώσσας γραφής:** Επιλέξτε ⑨.

▶ Επιλέξτε γλώσσα γραφής.

① Η λειτουργία αυτή είναι χρήσιμη για χώρες στις οποίες υποστηρίζονται περισσότερες ομάδες χαρακτήρων. Για παράδειγμα, η Ρωσία με κυριλλική και λατινική γραφή.

▶ **Αλλαγή χώρας:** Επιλέξτε το αναγνωριστικό χώρας ①.

▶ Εισαγάγετε το αναγνωριστικό χώρας, π.χ. F για τη Γαλλία.

Η λίστα φιλτράρεται.

▶ Επιλέξτε τη χώρα από τη λίστα ③.

Μπορεί να εισαχθεί ο προορισμός.

▶ **Αποδοχή προορισμού:** Επιλέξτε τον προορισμό από τη λίστα ③.

▶ Σε περίπτωση περισσότερων επιλογών για τον προορισμό, επιλέξτε τον προορισμό από τη λίστα.

Εμφανίζεται η διεύθυνση προορισμού. Η διαδρομή μπορεί να υπολογιστεί.

Χρήση online αναζήτησης

① Προϋποθέσεις: Στη γραμμή κατάστασης της οθόνης μέσων, η σύνδεση στο διαδίκτυο υποδεικνύεται με ένα σύμβολο διπλού βέλους.

Η online αναζήτηση δεν είναι διαθέσιμη σε όλες τις χώρες.

Για την εισαγωγή προορισμού χρησιμοποιούνται οι online υπηρεσίες χάρτη. Εάν δεν είναι δυνατή η εύρεση κατάλληλων προορισμών από την on-board αναζήτηση ή εάν αλλάξετε χώρα, διατίθεται η online αναζήτηση.

Ως προορισμό μπορείτε να εισαγάγετε μια διεύθυνση, ένα σημείο ενδιαφέροντος ή μια διεύθυνση τριών λέξεων.

▶ Επιλέξτε το αναγνωριστικό χώρας .

▶ Επιλέξτε τον πάροχο της online υπηρεσίας από τη λίστα χωρών.

ή

▶ Εάν δεν εμφανιστούν αποτελέσματα για την on-board αναζήτηση, επιλέξτε το στοιχείο [Online search](#) (Online αναζήτηση).

▶ Εισαγάγετε τον προορισμό στη γραμμή εισαγωγής. Η εισαγωγή μπορεί να πραγματοποιηθεί με οποιαδήποτε σειρά, π.χ. οδός και πόλη. Χρησιμοποιήστε τις λειτουργίες που περιγράφονται για την on-board αναζήτηση. Εμφανίζονται τα αποτελέσματα της αναζήτησης.

▶ Επιλέξτε τον προορισμό από τη λίστα. Εμφανίζεται η προβολή λεπτομερειών της διαδρομής.

Επιλογή τελευταίων προορισμών

Προϋποθέσεις

- Έχουν αποθηκευτεί οι τελευταίοι προορισμοί.
- **Για προτάσεις προορισμού:** Έχετε δημιουργήσει ένα προφίλ (→ σελίδα 236).
- Έχει ενεργοποιηθεί η επιλογή [Allow destination suggestions](#) (Να επιτρέπονται προτάσεις προορισμού) (→ σελίδα 237).
- Το σύστημα πολυμέσων έχει συλλέξει ήδη αρκετά δεδομένα, ώστε να εμφανίζονται προτάσεις προορισμού.

Σύστημα πολυμέσων:

  ▶ [Navigation](#) (Πλοήγηση)

▶  [Where to?](#) (Προς τα πού;)

▶ [PREV. DESTINATIONS](#) (ΤΕΛΕΥΤΑΙΟΙ ΠΡΟΟΡΙΣΜΟΙ)

Διατίθενται οι ακόλουθοι προορισμοί προς επιλογή:

- Προτάσεις προορισμού (→ σελίδα 271)
- Προορισμοί
- Διαδρομές

▶ Επιλέξτε τον προορισμό ή τη διαδρομή. Εμφανίζεται η διεύθυνση προορισμού. Η διαδρομή μπορεί να υπολογιστεί.

 Όταν αποθηκεύετε έναν τελευταίο προορισμό ή μια πρόταση προορισμού στα αγαπημένα (→ σελίδα 271), μπορείτε να τα επιλέγετε από τα αγαπημένα (→ σελίδα 259).

Επιλογή σημείου ενδιαφέροντος

Προϋποθέσεις

- **Για τη χρήση προσωπικών σημείων ενδιαφέροντος:** Έχει συνδεθεί μια συσκευή USB με το σύστημα πολυμέσων.
- Στη συσκευή USB έχουν αποθηκευτεί προσωπικά σημεία ενδιαφέροντος με τη μορφή αρχείου GPS Exchange Format (.gpx) στον φάκελο «PersonalPOI».

Σύστημα πολυμέσων:

  ▶ [Navigation](#) (Πλοήγηση)

▶  [Where to?](#) (Προς τα πού;)

▶ [POIS](#) (Σημεία ενδιαφέροντος (POI))

Αναζήτηση βάσει κατηγοριών (χωρίς καθοδήγηση στον προορισμό)

▶ Επιλέξτε την κατηγορία.

ή

▶ Επιλέξτε το στοιχείο [All categories](#) (Όλες οι κατηγορίες).

▶ Επιλέξτε την κατηγορία και την υποκατηγορία (εφόσον διατίθεται).

Η αναζήτηση πραγματοποιείται γύρω από την τρέχουσα θέση του οχήματος. Τα αποτελέσματα της αναζήτησης ταξινομούνται βάσει απόστασης.

Στα σημεία ενδιαφέροντος εμφανίζονται οι ακόλουθες πληροφορίες:

- Γραμμική κατεύθυνση προς το σημείο ενδιαφέροντος (βέλος)
- Όνομα του σημείου ενδιαφέροντος
- Γραμμική απόσταση από το σημείο ενδιαφέροντος

▶ **Φιλτράρισμα βάσει κατηγοριών ή στα αποτελέσματα αναζήτησης:** Εισαγάγετε ένα κείμενο αναζήτησης στο πεδίο κειμένου

 [Search](#) (Αναζήτηση).

▶ Επιλέξτε ένα σημείο ενδιαφέροντος από τον κατάλογο.

Εμφανίζεται η διεύθυνση προορισμού. Η διαδρομή μπορεί να υπολογιστεί.

Αναζήτηση βάσει κατηγοριών (ενεργή καθοδήγηση στον προορισμό)

▶ Επιλέξτε την κατηγορία, π.χ. [Tankstelle](#) (Πρατήριο καυσίμων).

ή

▶ Επιλέξτε το στοιχείο [All categories](#) (Όλες οι κατηγορίες).

- ▶ Επιλέξτε την κατηγορία και την υποκατηγορία (εφόσον διατίθεται).
- ▶ **Φιλτράρισμα βάσει κατηγοριών ή στα αποτελέσματα αναζήτησης:** Εισαγάγετε ένα κείμενο αναζήτησης στο πεδίο κειμένου  Search (Αναζήτηση).
- ▶ Επιλέξτε μία από τις θέσεις αναζήτησης *In the vicinity* (Στην γύρω περιοχή), *Near destination* (Κοντά στον προορισμό) ή *Along the route* (Κατά μήκος της διαδρομής).
- ▶ Εάν υπάρχουν ενδιάμεσοι προορισμοί και έχει επιλεγεί το στοιχείο *Near destination* (Κοντά στον προορισμό), επιλέξτε το σημείο ενδιαφέροντος από την επισκόπηση διαδρομής.
- ▶ Επιλέξτε ένα σημείο ενδιαφέροντος από τον κατάλογο. Εμφανίζεται η διεύθυνση προορισμού. Η διαδρομή μπορεί να υπολογιστεί.

Αναζήτηση προσωπικών σημείων ενδιαφέροντος

- ▶ Επιλέξτε το στοιχείο *Personal POIs* (Προσωπικά σημεία ενδιαφέροντος (POI)).
- ▶ Επιλέξτε μια κατηγορία.
- ▶ Όταν είναι ενεργή η καθοδήγηση στον προορισμό, επιλέξτε μία από τις θέσεις αναζήτησης *In the vicinity* (Στην γύρω περιοχή), *Near destination* (Κοντά στον προορισμό) ή *Along the route* (Κατά μήκος της διαδρομής).
- ▶ Επιλέξτε ένα προσωπικό σημείο ενδιαφέροντος. Εμφανίζεται η διεύθυνση προορισμού. Η διαδρομή μπορεί να υπολογιστεί.

ή

- ▶ Εισαγάγετε το κείμενο αναζήτησης στο πεδίο αναζήτησης και φιλτράρετε τον κατάλογο.
- ▶ Επιλέξτε ένα προσωπικό σημείο ενδιαφέροντος.

Επεξεργασία κατηγορίας προσωπικού σημείου ενδιαφέροντος





- ▶ Επιλέξτε μια κατηγορία προσωπικού σημείου ενδιαφέροντος από τον κατάλογο . Εμφανίζεται ένα μενού.
- ▶ **Αλλαγή ονόματος:** Επιλέξτε το στοιχείο *Change name* (Αλλαγή ονομασίας).
- ▶ Εισαγάγετε το όνομα.
- ▶ Επιλέξτε το .
- ▶ **Αλλαγή συμβόλου:** Επιλέξτε το στοιχείο *Change icon* (Αλλαγή συμβόλου).

- ▶ Επιλέξτε ένα σύμβολο.
- ▶ **Διαγραφή κατηγορίας προσωπικού σημείου ενδιαφέροντος:** Επιλέξτε το στοιχείο *Delete* (Διαγραφή).
- ▶ Επιλέξτε το στοιχείο *Yes* (Ναι).

Διαμόρφωση κατηγοριών γρήγορης πρόσβασης

Για τη γρήγορη πρόσβαση μπορείτε να διαμορφώσετε κατηγορίες.

Αν π.χ. υπολογίσετε τη διαδρομή, διατίθενται οι τρεις πρώτες από τις κατηγορίες προς επιλογή με τη μορφή συμβόλου.



- ▶ Επιλέξτε το στοιχείο *All categories* (Όλες οι κατηγορίες).
- ▶ Επιλέξτε την κατηγορία και την υποκατηγορία (εφόσον διατίθεται).
- ▶ Επιλέξτε το  ή το .
- Με το  προστίθεται η κατηγορία.
- Με το  αφαιρείται η κατηγορία.
- ▶ Εάν δεν υπάρχουν διαθέσιμες γρήγορες προσβάσεις, επιλέξτε την κατηγορία προς αντικατάσταση.

Επιλογή επαφής για την εισαγωγή προορισμού

Προϋποθέσεις

- Είναι συνδεδεμένο ένα κινητό τηλέφωνο με το σύστημα πολυμέσων (→ σελίδα 284).

Σύστημα πολυμέσων:

- ↳   *Navigation* (Πλοήγηση)
- ↳  *Where to?* (Προς τα πού;)
- ↳ *CONTACTS* (ΕΠΑΦΕΣ)

Μέσω του καταλόγου επαφών

- ▶ Επιλέξτε μια επαφή. Εμφανίζονται τα στοιχεία επαφής.
- ▶ Επιλέξτε τη διεύθυνση.

Μέσω κειμένου αναζήτησης



- ▶ Εισαγάγετε π.χ. το όνομα ή τον αριθμό τηλεφώνου στο πεδίο αναζήτησης.
- ▶ Επιλέξτε το .
- ▶ Επιλέξτε την επαφή.
- ▶ Επιλέξτε τη διεύθυνση. Εμφανίζεται η διεύθυνση προορισμού. Η διαδρομή μπορεί να υπολογιστεί.



- ⓘ Η καθοδήγηση στη διεύθυνση επαφής είναι αξιόπιστη στις ακόλουθες περιπτώσεις:
 - Η διεύθυνση επαφής είναι πλήρης.

- Τα στοιχεία επαφής είναι ίδια με τα δεδομένα του ψηφιακού χάρτη.

Εισαγωγή γεωγραφικών συντεταγμένων

Σύστημα πολυμέσων:

- ➔  ➔ **Navigation** (Πλοήγηση)
- ➔  **Where to?** (Προς τα πού;)
- ➔ **GEO-COORDINATES** (ΓΕΩΓΡΑΦΙΚΕΣ ΣΥΝΤΕΤΑΓΜΕΝΕΣ)



- ▶ Επιλέξτε το στοιχείο **Latitude** (Γεωγραφικό πλάτος) ή **Longitude** (Γεωγραφικό μήκος).
- ▶ Επιλέξτε τις γεωγραφικές συντεταγμένες με τη μορφή γεωγραφικού πλάτους και μήκους σε μοίρες, λεπτά και δευτερόλεπτα. Για να γίνει αυτό, σαρώστε με το δάχτυλο προς τα επάνω ή προς τα κάτω.
Στον χάρτη εμφανίζεται η θέση.
- ▶ Επιβεβαιώστε την εισαγωγή με .
- ▶ **Ορισμός προορισμού:** Επιλέξτε το στοιχείο  ή .
- ▶ Υπολογίστε τη διαδρομή (→ σελίδα 259).

Εισαγωγή προορισμού με τη μορφή διεύθυνσης τριών λέξεων

Προϋποθέσεις

- Η αναζήτηση προορισμού μέσω διευθύνσεων τριών λέξεων είναι εφικτή στην online αναζήτηση (→ σελίδα 254).
 - Στη γραμμή κατάστασης της οθόνης μέσω εμφάνιζεται η σύνδεση στο διαδίκτυο με ένα σύμβολο διπλού βέλους.
- i** Η αναζήτηση προορισμού μέσω διευθύνσεων τριών λέξεων δεν είναι διαθέσιμη σε όλες τις χώρες.

Σύστημα πολυμέσων:

- ➔  ➔ **Navigation** (Πλοήγηση)
- ➔  **Where to?** (Προς τα πού;)

- ▶ Επιλέξτε το αναγνωριστικό χώρας.
- ▶ Επιλέξτε τον πάροχο της online υπηρεσίας από τη λίστα χωρών.

ή

- ▶ Εάν δεν εμφανιστούν αποτελέσματα για την on-board αναζήτηση, επιλέξτε το στοιχείο **Online search** (Online αναζήτηση).
- ▶ Εισαγάγετε τη διεύθυνση προορισμού με τη μορφή διεύθυνσης τριών λέξεων. Χωρίστε τις λέξεις μεταξύ τους με τελείες.
Εμφανίζονται τα αποτελέσματα της αναζήτησης.

- ▶ Επιλέξτε τον προορισμό από τη λίστα. Εμφανίζεται η διεύθυνση προορισμού. Η διαδρομή μπορεί να υπολογιστεί.

- i** Οι διευθύνσεις τριών λέξεων του what3words είναι ένα εναλλακτικό σύστημα προσδιορισμού διευθύνσεων σε πολλές γλώσσες για γεωαναφορές τοποθεσιών από όλον τον κόσμο, με ακρίβεια τριών μέτρων. Με αυτήν την απεικόνιση καλύπτονται και περιοχές στην επιφάνεια της Γης, οι οποίες δεν διαθέτουν διεύθυνση, π.χ. οδός και αριθμός.

Ανάλογα με τη γλώσσα, η Πύλη του Βρανδεμβούργου στο Βερολίνο έχει π.χ. την ακόλουθη διεύθυνση τριών λέξεων:

- Γερμανικά: **tapfer.gebäude.verliehen**
- Αγγλικά: **that.lands.winning**
- Γαλλικά: **posteaux.bobineur.ombrant**

Οι διευθύνσεις τριών λέξεων είναι σαφείς, εντυπώνονται εύκολα στη μνήμη και αρκούν για τις περισσότερες καθημερινές εφαρμογές.

Μπορείτε να πραγματοποιήσετε την αμφίδρομη μετατροπή διευθύνσεων τριών λέξεων:

- στην ιστοσελίδα <http://what3words.com>
- στις εφαρμογές what3words

Επιλογή προορισμού στον χάρτη

Σύστημα πολυμέσων:

- ➔  ➔ **Navigation** (Πλοήγηση)

- ▶ Μετακινήστε τον χάρτη (→ σελίδα 276).
- ▶ Όταν ο προορισμός επισημαίνεται από το σταυρόνημα στόχαστρου, πατήστε παρατεταμένα το στοιχείο χειρισμού.
Εμφανίζεται η διεύθυνση προορισμού.
- ▶ Εάν υπάρχουν περισσότεροι προορισμοί γύρω από το σταυρόνημα στόχαστρου, σε έναν κατάλογο εμφανίζονται διαθέσιμα σημεία ενδιαφέροντος και δρόμοι.
- ▶ Επιλέξτε τον προορισμό από τον κατάλογο. Εμφανίζεται η διεύθυνση προορισμού. Η διαδρομή μπορεί να υπολογιστεί.

Εμφάνιση σημείων ενδιαφέροντος στην περιοχή του χάρτη

Εάν υπάρχουν περισσότεροι προορισμοί γύρω από το σταυρόνημα στόχαστρου, η λειτουργία είναι διαθέσιμη.

- ▶ Επιλέξτε το .

- ▶ Επιλέξτε το στοιχείο **POIs in the vicinity** (Σημείο ενδιαφέροντος (POI) στην γύρω περιοχή). Εμφανίζεται ο χάρτης.
- ▶ Σαρώστε με το δάχτυλο προς τα αριστερά ή προς τα δεξιά στο στοιχείο χειρισμού. Στον χάρτη επισημαίνεται το προηγούμενο ή το επόμενο σημείο ενδιαφέροντος. Εμφανίζεται το όνομα ή η διεύθυνση.
- ▶ Επιλέξτε το σύμβολο σημείων ενδιαφέροντος.

ή



- ▶ **Φιλτράρισμα ένδειξης βάσει της κατηγορίας σημείου ενδιαφέροντος:** Πραγματοποιήστε κύλιση στο στοιχείο χειρισμού.
- ▶ Επιλέξτε την κατηγορία σημείου ενδιαφέροντος.

Επιλογή προορισμού από τα αγαπημένα

Προϋποθέσεις

- Οι προορισμοί έχουν αποθηκευτεί στα αγαπημένα.
- Αποθηκεύστε έναν τελευταίο προορισμό ή μια πρόταση προορισμού στα αγαπημένα (→ σελίδα 271).

Σύστημα πολυμέσων:

- ▶  **Navigation** (Πλοήγηση)**Navigation** (Πλοήγηση)
- ▶  **Where to?** (Προς τα πού;)
- ▶ **FAVOURITES** (ΑΓΑΠΗΜΕΝΑ)

- ▶ Επιλέξτε ένα αγαπημένο. Εμφανίζεται η διεύθυνση προορισμού. Η διαδρομή μπορεί να υπολογιστεί.

Στο μενού Favourites (Αγαπημένα) διατίθενται οι ακόλουθες επιλογές:

- Αποθήκευση διευθύνσεων οικίας και εργασίας
- Δημιουργία αγαπημένων
- Διαγραφή αγαπημένων

- ▶ **Δεν έχουν αποθηκευτεί ακόμη διευθύνσεις οικίας και εργασίας:** Επιλέξτε το στοιχείο **Home** (Διεύθυνση οικίας) ή **Work** (Διεύθυνση εργασίας).

- ▶ Επιβεβαιώστε με **Yes** (Ναι).
- ▶ Εισαγάγετε το αγαπημένο ως σημείο ενδιαφέροντος ή διεύθυνση (→ σελίδα 254).
- ▶ **Δημιουργία αγαπημένου:** Επιλέξτε το στοιχείο **Add favourites** (Προσθήκη αγαπημένων).
- ▶ Εισαγάγετε το αγαπημένο ως σημείο ενδιαφέροντος ή διεύθυνση (→ σελίδα 254).

ή

- ▶ Εάν δεν υπάρχουν διαθέσιμες θέσεις στα αγαπημένα, επιλέξτε αρχικά το αγαπημένο προς αντικατάσταση (→ σελίδα 238).
- ▶ Ακολουθήστε τις οδηγίες.
- ▶ **Διαγραφή αγαπημένου:** Επιλέξτε το  για έναν προορισμό.
- ▶ Επιλέξτε το στοιχείο **Delete** (Διαγραφή).

ή

- ▶ Πατήστε παρατεταμένα το αγαπημένο, μέχρι να εμφανιστεί το μενού **OPTIONS** (ΕΠΙΛΟΓΕΣ).
- ▶ Επιλέξτε το στοιχείο **Delete** (Διαγραφή).



Διαδρομή

Υπολογισμός διαδρομής

Προϋποθέσεις

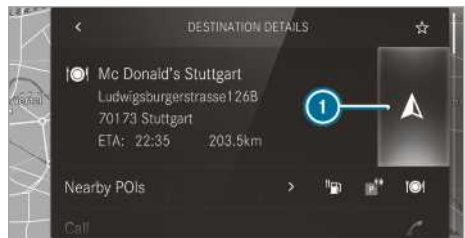
- Ο προορισμός έχει εισαχθεί.
- Εμφανίζεται η διεύθυνση προορισμού.



- ▶  Δεν υπάρχει ακόμη διαδρομή
- ▶  Υπάρχει διαδρομή

- ▶ Επιλέξτε το στοιχείο . Υπολογίζεται η διαδρομή προς τον προορισμό. Στο χάρτη εμφανίζεται η διαδρομή. Στη συνέχεια, εκκινείται το σύστημα καθοδήγησης στον προορισμό.

ή

- ▶ Επιλέξτε το στοιχείο . Εάν υπάρχει διαδρομή, θα εμφανιστεί μια ερώτηση.
- ▶ Επιλέξτε το στοιχείο **Set as intermediate dest.** (Ορισμός ως ενδιάμεσος προορισμός). Η επιλεγμένη διεύθυνση προορισμού ορίζεται ως επόμενος ενδιάμεσος προορισμός. Εκκινείται το σύστημα καθοδήγησης στον προορισμό. Εάν υπάρχουν ήδη τέσσερις ενδιάμεσοι προορισμοί, θα ερωτηθείτε από το σύστημα πολυ-

μέσων εάν επιθυμείτε να διαγραφεί ο ενδιάμεσος προορισμός 4. Επιβεβαιώστε με **Yes** (Ναι).

ή

- ▶ Επιλέξτε το στοιχείο **Start new route guidance** (Έναρξη νέας καθοδήγησης στον προορισμό). Η επιλεγμένη διεύθυνση προορισμού ορίζεται ως νέος προορισμός. Ο προηγούμενος προορισμός και οι ενδιάμεσοι προορισμοί διαγράφονται. Εκκινείται το σύστημα καθοδήγησης στο νέο προορισμό.

Αναζήτηση ειδικών προορισμών στη γύρω περιοχή

- ① Τα εικονίδια ειδικού προορισμού δεξιά δίπλα στο στοιχείο **POIs in the vicinity** (POI στην γύρω περιοχή) υποδεικνύουν τις τρεις πρώτες κατηγορίες για τη γρήγορη πρόσβαση. Αυτές οι κατηγορίες μπορούν να διαμορφωθούν (→ σελίδα 256).

- ▶ Επιλέξτε ένα εικονίδιο ειδικού προορισμού. Εμφανίζονται τα αποτελέσματα της αναζήτησης.

- ▶ Επιλέξτε έναν ειδικό προορισμό. Εμφανίζεται η διεύθυνση προορισμού. Η διαδρομή μπορεί να υπολογιστεί.

ή

- ▶ Επιλέξτε το στοιχείο **POIs in the vicinity** (POI στην γύρω περιοχή) .
- ▶ Αναζητήστε μέσω κατηγοριών, εισαγάγετε κείμενο αναζήτησης ή αναζητήστε προσωπικούς σας ειδικούς προορισμούς (→ σελίδα 256).
- ▶ Επιλέξτε έναν ειδικό προορισμό. Εμφανίζεται η διεύθυνση προορισμού. Η διαδρομή μπορεί να υπολογιστεί.

Περισσότερες λειτουργίες μενού

- ▶ **Αποθήκευση προορισμού:** Επιλέξτε .

- ▶ Κάντε μια επιλογή.

Διατίθενται οι ακόλουθες επιλογές:

- **Save in "Previous destinations"** (Αποθήκευση στη μνήμη «Τελευταίοι προορισμοί»)
- **Save as favourite** (Αποθήκευση στα αγαπημένα)
- **Save as "Home"** (Αποθήκευση ως «Διεύθυνση οικίας»)
- **Save as "Work"** (Αποθήκευση ως «Διεύθυνση εργασίας»)

- ▶ **Πραγματοποίηση κλήσης στον προορισμό:**

Εάν είναι διαθέσιμος ένας αριθμός τηλεφώνου, επιλέξτε **Call** (Κλήση).

- ▶ **Κοινοποίηση προορισμού μέσω NFC ή γραμμωτού κώδικα QR:** Επιλέξτε **Share via NFC or QR code** (Κοινοποίηση μέσω NFC ή κώδικα QR).



- ▶ Κρατήστε το πεδίο NFC του κινητού τηλεφώνου (βλέπε οδηγίες χρήσης του κατασκευαστή) κοντά στην επιφάνεια ή τοποθετήστε το κινητό τηλέφωνο επάνω σε αυτή (→ σελίδα 286).

ή

- ▶ Κρατήστε το κινητό τηλέφωνο κοντά στο σύστημα πολυμέσων και σαρώστε το γραμμωτό κώδικα QR.
- ▶ **Ανάκληση ηλεκτρονικής διεύθυνσης:** Εάν είναι διαθέσιμη μια ηλεκτρονική διεύθυνση, επιλέξτε **www** (www).
- ▶ Επιλέξτε το στοιχείο **Εμφάνιση στο χάρτη: Display on the map** (Εμφάνιση στον χάρτη).

Επιλογή τύπου διαδρομής

Σύστημα πολυμέσων:

- ▶   ▶ **Navigation** (Πλοήγηση) ▶ 
- ▶ **Advanced** (Προηγμένη) ▶ **Route** (Διαδρομή)

- ▶ Επιλέξτε τον τύπο διαδρομής. Εάν δεν υπάρχει διαδρομή, υπολογίζεται η επόμενη διαδρομή με τον νέο τύπο διαδρομής. Εάν υπάρχει ήδη μια διαδρομή, υπολογίζεται η διαδρομή με τον νέο τύπο διαδρομής.

Διατίθενται οι ακόλουθοι τύποι διαδρομής:

- **Fast** (Γρήγορη)
Υπολογίζεται η διαδρομή σύντομου χρόνου οδήγησης.
- **Short** (Σύντομη)
Υπολογίζεται η διαδρομή μικρής απόστασης οδήγησης.
- **Eco** (Eco)
Υπολογίζεται μια οικονομική διαδρομή. Ο χρόνος οδήγησης μπορεί να είναι λίγο μεγαλύτερος από ό,τι στην ταχεία διαδρομή.
- **Trailer** (Ρυμουλκούμενο)
Η επιλογή είναι διαθέσιμη όταν έχει συνδεθεί ένα ρυμουλκούμενο στο όχημα.
Στο σύστημα πολυμέσων εμφανίζεται μια ερώτηση. Επιβεβαιώστε την ερώτηση.
Η διαδρομή βελτιστοποιείται για τη λειτουργία ρυμουλκησης.

Για αυτούς τους τύπους διαδρομής μπορούν να επιλέγονται οι ακόλουθες επιλογές της δυναμικής καθοδήγησης στον προορισμό:

- ▶ Επιλέξτε το στοιχείο **Dynamic route guidance** (Δυναμική καθοδήγηση στη διαδρομή) .
- ▶ Επιλέξτε το στοιχείο **Automatic** (Αυτόματα), **After asking** (Κατόπιν ερώτησης) ή **Off** (Απενεργοποίηση).

Επεξήγηση των επιλογών:

- **Automatic** (Αυτόματα)

Η διαδρομή υπολογίζεται με τον τρέχοντα ρυθμισμένο τύπο διαδρομής.

Λαμβάνονται υπόψη τα μηνύματα για την κυκλοφορία από τη λειτουργία Live Traffic Information ή το FM RDS-TMC (→ σελίδα 272).

Οι υπηρεσίες Live Traffic Information και FM RDS-TMC δεν είναι διαθέσιμες σε όλες τις χώρες.

- **After asking** (Κατόπιν ερώτησης)

Εάν υπολογιστεί μια νέα διαδρομή με πιο σύντομο χρόνο οδήγησης βάσει των μηνυμάτων για την κυκλοφορία, εμφανίζεται μια ερώτηση. Μπορείτε να συνεχίσετε να χρησιμοποιείτε την τρέχουσα διαδρομή ή να αποδεχτείτε τη δυναμική διαδρομή (→ σελίδα 274).

- **Off** (Απενεργοποίηση)



Για τη διαδρομή δεν λαμβάνονται υπόψη τα μηνύματα για την κυκλοφορία.

Υπολογισμός εναλλακτικών διαδρομών

- ▶ Ενεργοποιήστε το στοιχείο **Suggest alternative route** (Πρόταση εναλλακτικής διαδρομής). Το πλήκτρο οθόνης ενεργοποιείται. Για κάθε διαδρομή υπολογίζονται εναλλακτικές διαδρομές.
- ▶ Επιλέξτε μια εναλλακτική διαδρομή (→ σελίδα 263).

Επιλογές διαδρομής

Σύστημα πολυμέσων:

-   **▶ Navigation** (Πλοήγηση)  **▶ Advanced** (Προηγμένη) **▶ Route** (Διαδρομή)

Αποφυγή περιοχών

- ▶ Επιλέξτε το στοιχείο **Avoid options** (Επιλογές αποφυγής).
- ▶ Επιλέξτε το στοιχείο **Avoid areas** (Αποφυγή περιοχών) (→ σελίδα 278).

Αποφυγή ή χρήση δρόμων ταχείας κυκλοφορίας, φέρι μποτ, σιράγγων, μεταφορών με τρένο, μη ασφαλτοστρωμένων δρόμων

- ▶ Επιλέξτε το στοιχείο **Avoid options** (Επιλογές αποφυγής).
- ▶ Ενεργοποιήστε ή απενεργοποιήστε την επιλογή αποφυγής.
Αποφυγή: Το πλήκτρο οθόνης ενεργοποιείται. Για τη διαδρομή αποφεύγονται π.χ. δρόμοι ταχείας κυκλοφορίας.
Χρήση: Το πλήκτρο οθόνης είναι απενεργοποιημένο. Για τη διαδρομή λαμβάνονται υπόψη π.χ. δρόμοι ταχείας κυκλοφορίας.
Οι επιλεγμένες επιλογές διαδρομής δεν μπορούν πάντα να ληφθούν υπόψη. Έτσι, μια διαδρομή μπορεί να περιλαμβάνει π.χ. φέρι μποτ, παρά το γεγονός ότι έχει ενεργοποιηθεί η επιλογή αποφυγής **Avoid ferries** (Αποφυγή φέρι μποτ). Στη συνέχεια, εμφανίζεται ένα μήνυμα και ακούγεται μια αναγγελία.

Αποφυγή ή χρήση δρόμων με διόδια

- ▶ Επιλέξτε το στοιχείο **Avoid options** (Επιλογές αποφυγής).
 - ▶ Επιλέξτε το στοιχείο **Toll roads** (Δρόμοι με διόδια).
 - ▶ Ενεργοποιήστε ή απενεργοποιήστε το στοιχείο **Avoid all** (Αποφυγή όλων).
- ή
- ▶ Ενεργοποιήστε ή απενεργοποιήστε τις επιλογές **Payment by cash or card** (Πληρωμή με μετρητά ή κάρτα) και **Electronic billing** (Ηλεκτρονική χρέωση).
Αποφυγή: Το πλήκτρο οθόνης ενεργοποιείται. Στη διαδρομή αποφεύγονται δρόμοι με διόδια του επιλεγμένου τρόπου πληρωμής.
Χρήση: Το πλήκτρο οθόνης είναι απενεργοποιημένο. Για τη διαδρομή λαμβάνονται υπόψη δρόμοι, για τους οποίους πρέπει να καταβάλετε τέλη κυκλοφορίας βάσει χρήσης (τέλη διοδίων) σύμφωνα με τον επιλεγμένο τρόπο πληρωμής.

Αποφυγή ή χρήση δρόμων με βινιέτα

- ▶ Επιλέξτε το στοιχείο **Avoid options** (Επιλογές αποφυγής).
- ▶ Επιλέξτε το στοιχείο **Vignette roads** (Δρόμοι με βινιέτα).
- ▶ Ενεργοποιήστε ή απενεργοποιήστε το στοιχείο **All** (Όλοι).

ή

▶ Ενεργοποιήστε ή απενεργοποιήστε τις χώρες. **Αποφυγή:** Το πλήκτρο οθόνης ενεργοποιείται. Για τη διαδρομή αποφεύγονται δρόμοι με βινιέτα στις επιλεγμένες χώρες.

Χρήση: Το πλήκτρο οθόνης είναι απενεργοποιημένο. Για τη διαδρομή λαμβάνονται υπόψη δρόμοι στην επιλεγμένη χώρα, για τους οποίους πρέπει να καταβάλετε τέλη κυκλοφορίας εκ βάσει χρόνου (βινιέτες). Μια βινιέτα επιτρέπει τη χρονικά περιορισμένη χρήση ενός οδικού δικτύου.



ⓘ Οι επιλογές διαδρομής δεν είναι διαθέσιμες σε όλες τις χώρες.

Επιλογή μηνυμάτων

Προϋποθέσεις

- Για μια ηχητική οδηγία κατά την προσέγγιση σε ένα προσωπικό σημείο ενδιαφέροντος: Η συσκευή USB περιέχει προσωπικά σημεία ενδιαφέροντος.
- Η συσκευή USB έχει συνδεθεί με το σύστημα πολυμέσων.
- Η κατηγορία στην οποία ανήκει το προσωπικό σημείο ενδιαφέροντος, είναι ενεργοποιημένη.

Σύστημα πολυμέσων:

→  ▶ Navigation (Πλοήγηση) ▶ 
 ▶ Advanced (Προηγμένα)
 ▶ Announcements (Μηνύματα)

▶ Ενεργοποιήστε το στοιχείο **Announce street names** (Εκφώνηση ονομάτων οδών). Το πλήκτρο οθόνης ενεργοποιείται. Το όνομα του δρόμου στον οποίο πρέπει να κατευθυνθείτε εκφωνείται στην οδηγία οδήγησης. Η επιλογή δεν είναι διαθέσιμη σε όλες τις χώρες και γλώσσες.

Επιλογή μηνυμάτων για TRAFFIC (ΚΥΚΛΟΦΟΡΙΑ)

▶ Ενεργοποιήστε ένα μήνυμα. Το πλήκτρο οθόνης ενεργοποιείται. Διατίθενται οι ακόλουθες επιλογές:

- **Traffic incidents** (Συμβάντα κυκλοφορίας) Εκφωνούνται κυκλοφοριακά συμβάντα, π.χ. εργοτάξια και αποκλεισμοί δρόμων. Η λειτουργία δεν είναι διαθέσιμη σε όλες τις χώρες και γλώσσες.
- **Announce warnings** (Εκφώνηση προειδοποιήσεων) Εκφωνούνται μηνύματα προειδοποίησης, π.χ. πριν από επικίνδυνα σημεία έναρξης

μπουλιανίσματος (εφόσον είναι διαθέσιμα).

Η λειτουργία δεν είναι διαθέσιμη σε όλες τις χώρες και γλώσσες.

Ηχητική ειδοποίηση κατά την προσέγγιση σε ένα προσωπικό σημείο ενδιαφέροντος

- ▶ Επιλέξτε το στοιχείο **Personal POIs** (Προσωπικά σημεία ενδιαφέροντος (POI)).
- ▶ Ενεργοποιήστε μια κατηγορία. Το πλήκτρο οθόνης ενεργοποιείται. Κατά την προσέγγιση ενός προσωπικού σημείου ενδιαφέροντος αυτής της κατηγορίας μεταδίδεται μια ηχητική ειδοποίηση.

Εμφάνιση πληροφοριών προορισμού για τη διαδρομή

Προϋποθέσεις

- Έχει εισαχθεί προορισμός.

Σύστημα πολυμέσων:

→  ▶ Navigation (Πλοήγηση) ▶ 



- ▶ Επιλέξτε το στοιχείο **Route overview** (Επισκόπηση διαδρομής). Όταν είναι ενεργή η καθοδήγηση στον προορισμό, εάν έχουν εισαχθεί και δεν έχετε διέλθει ακόμα από αυτούς, εμφανίζονται ο προορισμός και οι ενδιάμεσοι προορισμοί. Η διαδρομή μπορεί να περιλαμβάνει έως τέσσερις ενδιάμεσους προορισμούς.
- ▶ Επιλέξτε έναν προορισμό ή έναν ενδιάμεσο προορισμό.

Εμφανίζονται οι ακόλουθες πληροφορίες:

- Υπολειπόμενη απόσταση οδήγησης
- Ωρα άφιξης
- Υπολειπόμενος χρόνος ταξιδιού
- Όνομα, διεύθυνση προορισμού
- Αριθμός τηλεφώνου (εφόσον διατίθεται)
- Ηλεκτρονική διεύθυνση (εφόσον διατίθεται)

Σχεδιασμός διαδρομής

Σύστημα πολυμέσων:

→  ▶ Navigation (Πλοήγηση)
 ▶  ▶ **Route overview** (Επισκόπηση διαδρομής)

- ▶ Επιλέξτε το στοιχείο **Set intermediate destination** (Ορισμός ως ενδιάμεσος προορισμός).



- ▶ Εισαγάγετε τον ενδιάμεσο προορισμό, π.χ. με τη μορφή σημείου ενδιαφέροντος ή διεύθυνσης (→ σελίδα 254).
- ▶ Επιλέξτε τον ενδιάμεσο προορισμό. Μετά την επιλογή ενός ενδιάμεσου προορισμού εμφανίζεται ξανά η επισκόπηση διαδρομής.
- ▶ Υπολογίστε τη διαδρομή με ενδιάμεσους προορισμούς (→ σελίδα 263).
- ❗ Εάν υπάρχουν ήδη τέσσερις ενδιάμεσοι προορισμοί, διαγράψτε έναν ενδιάμεσο προορισμό (→ σελίδα 263).







Επεξεργασία διαδρομής με ενδιάμεσους προορισμούς

Προϋποθέσεις

- Έχει εισαχθεί προορισμός.
- Για τη λειτουργία μετακίνησης υπάρχει επιπλέον τουλάχιστον ένας ενδιάμεσος προορισμός.

Σύστημα πολυμέσων:

- ➔  **Navigation** (Πλοήγηση)
- ➔  **Route overview** (Επισκόπηση διαδρομής)



- ▶ **Αλλαγή σειράς των προορισμών:** Επιλέξτε το  για έναν ενδιάμεσο προορισμό ή έναν προορισμό. Εμφανίζεται ένα μενού.
- ▶ Επιλέξτε το στοιχείο **Move** (Μετακίνηση). Επισμαίεται το στοιχείο .
- ▶ Μετακινήστε τον ενδιάμεσο προορισμό ή τον προορισμό με το  ή το  στην επιθυμητή θέση.
- ▶ Πατήστε το .
- ▶ **Διαγραφή προορισμού:** Επιλέξτε το  για έναν ενδιάμεσο προορισμό ή έναν προορισμό.
- ▶ Επιλέξτε το στοιχείο **Delete** (Διαγραφή). Ο προορισμός έχει διαγραφεί.

Υπολογισμός διαδρομής με ενδιάμεσους προορισμούς

Προϋποθέσεις

- Έχουν εισαχθεί ο προορισμός και τουλάχιστον ένας ενδιάμεσος προορισμός.

Σύστημα πολυμέσων:

- ➔  **Navigation** (Πλοήγηση)
- ➔  **Route overview** (Επισκόπηση διαδρομής)

- ▶ Επιλέξτε το στοιχείο **Start route guidance** (Εναρξη καθοδήγησης στον προορισμό).

ή

- ▶ Εάν έχει υπολογιστεί η διαδρομή, επιλέξτε το στοιχείο **To Navigation** (Μετάβαση στην πλοήγηση) .
- ▶ Επιβεβαιώστε με **Yes** (Ναι). Υπολογίζεται η διαδρομή. Η καθοδήγηση στον προορισμό ξεκινά.

Εμφάνιση καταλόγου διαδρομών

Σύστημα πολυμέσων:

- ➔  **Navigation** (Πλοήγηση) ➔ 

- ▶ Επιλέξτε το στοιχείο **Route list** (Κατάλογος διαδρομών). Στον κατάλογο εμφανίζονται τα τμήματα της διαδρομής. Στον χάρτη επισημαίνεται η τρέχουσα θέση του οχήματος.

Η τρέχουσα θέση του οχήματος απεικονίζεται με τις ακόλουθες πληροφορίες:

- Απεικονίζεται το σύμβολο  της τρέχουσας θέσης του οχήματος.
- Εμφανίζεται το όνομα της οδού στην οποία κινείται το όχημα.
- Εμφανίζεται ο αριθμός της οδού στην οποία κινείται το όχημα.

Ο κατάλογος διαδρομών ενημερώνεται κατά τη διάρκεια της οδήγησης.

- ▶ **Εμφάνιση τμημάτων της διαδρομής:** Σαρώστε με το δάχτυλο προς τα επάνω ή προς τα κάτω στο στοιχείο χειρισμού. Το τμήμα της διαδρομής απεικονίζεται στον χάρτη.

Επιλογή εναλλακτικής διαδρομής

Προϋποθέσεις

- Έχει ενεργοποιηθεί η επιλογή **Suggest alternative route** (Πρόταση εναλλακτικής διαδρομής) (→ σελίδα 260).

Σύστημα πολυμέσων:



Navigation (Πλοήγηση)

- ▶ Επιλέξτε το στοιχείο **Alternative routes** (Εναλλακτικές διαδρομές). Ανάλογα με τη ρύθμιση, οι διαδρομές εμφανίζονται στις ρυθμίσεις διαδρομής. Οι διαδρομές είναι αριθμημένες.
- ▶ Επιλέξτε εναλλακτική διαδρομή.
- ▶ **Εμφάνιση διαδρομής στον χάρτη:** Επιλέξτε το στοιχείο **Display on the map** (Εμφάνιση στον χάρτη).
- ▶ Μετακινήστε τον χάρτη (→ σελίδα 276).
- ▶ Ρυθμίστε την κλίμακα χάρτη (→ σελίδα 276).

Ενεργοποίηση τακτικής διαδρομής

Προϋποθέσεις

- Έχετε δημιουργήσει ένα προφίλ (→ σελίδα 236).
- Έχει ενεργοποιηθεί η επιλογή **Allow destination suggestions** (Να επιτρέπονται προτάσεις προορισμού) (→ σελίδα 237).
- Έχει ενεργοποιηθεί η επιλογή **Activate commuter route** (Ενεργοποίηση τακτικής διαδρομής).
- Το σύστημα πολυμέσων έχει συλλέξει αρκετά δεδομένα, ώστε να εμφανίζονται προτάσεις προορισμού.
- Για αυτές τις προτάσεις προορισμού έχει εκτελεστεί εκμάθηση διαδρομών.

Σύστημα πολυμέσων:



Navigation (Πλοήγηση)



Advanced (Προηγμένη)

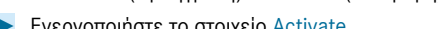

Route (Διαδρομή)

- ▶ Ενεργοποιήστε το στοιχείο **Activate commuter route** (Ενεργοποίηση τακτικής διαδρομής). Το πλήκτρο οθόνης ενεργοποιείται. Η πλοήγηση αναγνωρίζει αυτόματα ότι το όχημα βρίσκεται σε μια τακτική διαδρομή. Εκκινείται αυτόματα καθοδήγηση στη διαδρομή χωρίς φωνητική μετάδοση. Για την καθημερινή τακτική διαδρομή εμφανίζονται κυκλοφοριακά συμβάντα ακόμη και σε περίπτωση οδήγησης χωρίς ενεργή καθοδήγηση στον προορισμό.

Ενεργοποίηση/απενεργοποίηση αυτόματης αναζήτησης πρατηρίων καυσίμων

Σύστημα πολυμέσων:



Settings (Settings (Ρυθμίσεις))



Vehicle (Όχημα)

- ▶ Ενεργοποιήστε ή απενεργοποιήστε το στοιχείο **Filling station search** (Αναζήτηση πρατηρίου καυσίμων). Μόλις επιτευχθεί η στάθμη εφεδρικού καυσίμου και εάν έχει ενεργοποιηθεί το πλήκτρο οθόνης, θα ερωτηθείτε εάν επιθυμείτε να πραγματοποιηθεί αναζήτηση πρατηρίων καυσίμων.

Έναρξη αυτόματης αναζήτησης πρατηρίων καυσίμων

Προϋποθέσεις

- Η αυτόματη αναζήτηση πρατηρίων καυσίμων είναι ενεργοποιημένη (→ σελίδα 264).

Κατάσταση οδήγησης

Επιτυγχάνεται η στάθμη εφεδρικού καυσίμου στο ρεζερβουάρ καυσίμου.

Εμφανίζεται το μήνυμα **Fuel tank reserve level Do you want to start the search for filling stations?** (Εφεδρική στάθμη ρεζερβουάρ καυσίμου Επιθυμείτε να ξεκινήσει η αναζήτηση πρατηρίων καυσίμων;).

- ▶ Επιλέξτε το στοιχείο **Yes** (Ναι). Η αυτόματη αναζήτηση πρατηρίων καυσίμων ξεκινά. Εμφανίζονται τα διαθέσιμα πρατήρια καυσίμων κατά μήκος της διαδρομής ή κοντά στην τρέχουσα θέση του οχήματος.
- ▶ Επιλέξτε ένα πρατήριο καυσίμων. Εμφανίζεται η διεύθυνση του πρατηρίου καυσίμων.
- ▶ Υπολογίστε τη διαδρομή (→ σελίδα 259). Το πρατήριο καυσίμων ορίζεται ως προορισμός ή ως επόμενος ενδιάμεσος προορισμός.
- ▶ **Όταν υπάρχουν ήδη τέσσερις ενδιάμεσοι προορισμοί:** Απαντήστε με **Yes** (Ναι) στην ερώτηση. Το πρατήριο καυσίμων καταχωρείται στην επισκόπηση διαδρομής. Ο ενδιάμεσος προορισμός 4 διαγράφεται. Η καθοδήγηση στον προορισμό ξεκινά.

Εκκίνηση αναζήτησης σταθμών εξυπηρέτησης αυτοκινητιστών

Προϋποθέσεις

- Το **ATTENTION ASSIST** και η λειτουργία **Suggest rest area** (Πρόταση σταθμού εξυπη-

ρέτησης αυτοκινητιστών) είναι ενεργοποιημένες (→ σελίδα 189).

- Κατά μήκος του επικείμενου τμήματος της διαδρομής υπάρχουν σταθμοί εξυπηρέτησης αυτοκινητιστών.

Κατάσταση οδήγησης

Εμφανίζεται το μήνυμα **Suggest rest area. Do you want to start the rest area search?** (Πρόταση σταθμού εξυπηρέτησης αυτοκινητιστών. Επιθυμείτε να ξεκινήσει η αναζήτηση σταθμού εξυπηρέτησης αυτοκινητιστών;).



- ▶ Επιλέξτε **Yes (Ναι)**. Ξεκινάει η αναζήτηση σταθμών εξυπηρέτησης αυτοκινητιστών. Εμφανίζονται οι διαθέσιμοι σταθμοί εξυπηρέτησης αυτοκινητιστών κατά μήκος της διαδρομής και κοντά στην τρέχουσα θέση του οχήματος.
- ▶ Επιλέξτε έναν σταθμό εξυπηρέτησης αυτοκινητιστών. Εμφανίζεται η διεύθυνση του σταθμού εξυπηρέτησης αυτοκινητιστών.
- ▶ Υπολογίστε τη διαδρομή (→ σελίδα 259). Ο σταθμός εξυπηρέτησης αυτοκινητιστών ορίζεται ως προορισμός ή ως επόμενος ενδιάμεσος προορισμός.
- ▶ **Όταν υπάρχουν ήδη τέσσερις ενδιάμεσοι προορισμοί:** Απαντήστε με **Yes (Ναι)** στην ερώτηση. Ο σταθμός εξυπηρέτησης αυτοκινητιστών καταχωρείται στην επισκόπηση διαδρομής. Ο ενδιάμεσος προορισμός 4 διαγράφεται. Η καθοδήγηση στον προορισμό ξεκινά.

Εμφάνιση αποθηκευμένης διαδρομής στον χάρτη

Προϋποθέσεις

- Έχει συνδεθεί μια συσκευή USB με αποθηκευμένες διαδρομές με το σύστημα πολυμέσων.
- Η διαδρομή έχει αποθηκευτεί με τη μορφή αρχείου GPS Exchange Format (.gpx) στον φάκελο «Routes».

Σύστημα πολυμέσων:

- ▶   **Navigation** (Πλοήγηση)
- ▶  **Where to?** (Προς τα πού;)
- ▶ **STORED ROUTES** (ΑΠΟΘΗΚΕΥΜΕΝΕΣ ΔΙΑΔΡΟΜΕΣ)



- ▶ Επιλέξτε μια διαδρομή.
- ▶ Επιλέξτε το στοιχείο **Display on the map** (Εμφάνιση στον χάρτη).
- ▶ Μετακινήστε τον χάρτη (→ σελίδα 276).



Έναρξη αποθηκευμένης διαδρομής

Προϋποθέσεις

- Έχει συνδεθεί μια συσκευή USB με αποθηκευμένες διαδρομές με το σύστημα πολυμέσων.
- Η διαδρομή έχει αποθηκευτεί με τη μορφή αρχείου GPS Exchange Format (.gpx) στον φάκελο «Routes».

Σύστημα πολυμέσων:

- ▶   **Navigation** (Πλοήγηση)
- ▶  **Where to?** (Προς τα πού;)
- ▶ **STORED ROUTES** (ΑΠΟΘΗΚΕΥΜΕΝΕΣ ΔΙΑΔΡΟΜΕΣ)



- ▶ Επιλέξτε μια διαδρομή.
- ▶ Επιλέξτε το στοιχείο **Start route guidance from the beginning** (Έναρξη καθοδήγησης στον προορισμό από την αρχή) ή **Start route guidance from current location** (Έναρξη καθοδήγησης στον προορισμό από την τρέχουσα θέση). Ξεκινά η καθοδήγηση στον προορισμό.
- ▶  Μπορείτε να αποθηκεύσετε τη διαδρομή στο μενού με το  (→ σελίδα 259).

Καταγραφή διαδρομής

Προϋποθέσεις

- Έχει συνδεθεί μια συσκευή USB με το σύστημα πολυμέσων.

Σύστημα πολυμέσων:

- ▶   **Navigation** (Πλοήγηση)
- ▶  **Where to?** (Προς τα πού;)
- ▶ **STORED ROUTES** (ΑΠΟΘΗΚΕΥΜΕΝΕΣ ΔΙΑΔΡΟΜΕΣ)



- ▶ **Έναρξη καταγραφής:** Επιλέξτε το στοιχείο **Start to record new route** (Έναρξη καταγραφής νέας διαδρομής). Εμφανίζεται ένα κόκκινο σύμβολο καταγραφής. Η διαδρομή αποθηκεύεται στη συσκευή USB.
- ▶ **Διακοπή καταγραφής:** Επιλέξτε το στοιχείο **End recording** (Τερματισμός καταγραφής).

Αποθήκευση καταγεγραμμένης διαδρομής

Προϋποθέσεις

- Έχει συνδεθεί μια συσκευή USB με το σύστημα πολυμέσων.

Σύστημα πολυμέσων:

- ▶   **Navigation** (Πλοήγηση)
- ▶  **Where to?** (Προς τα πού;)

► STORED ROUTES (ΑΠΟΘΗΚΕΥΜΕΝΕΣ ΔΙΑΔΡΟΜΕΣ)



- Επιλέξτε μια διαδρομή.
 - Επιλέξτε το .
 - Επιλέξτε το στοιχείο **Save in "Previous destinations"** (Αποθήκευση στη μνήμη «Τελευταίοι προορισμοί»).
- Η διαδρομή έχει αποθηκευτεί στη μνήμη «Τελευταίοι προορισμοί» και μπορεί να ανακτηθεί από αυτό το σημείο για την καθοδήγηση στον προορισμό.



Επεξεργασία αποθηκευμένης διαδρομής

Προϋποθέσεις

- Έχει συνδεθεί μια συσκευή USB με αποθηκευμένες διαδρομές με το σύστημα πολυμέσων (→ σελίδα 305).

Σύστημα πολυμέσων:

-  ► **Navigation** (Πλοήγηση)
-  **Where to?** (Προς τα πού;)
- **STORED ROUTES** (ΑΠΟΘΗΚΕΥΜΕΝΕΣ ΔΙΑΔΡΟΜΕΣ)

- Επιλέξτε μια διαδρομή με το .
 - **Εισαγωγή ονόματος:** Επιλέξτε το στοιχείο **Change name** (Αλλαγή ονομασίας).
 - Εισαγάγετε το όνομα.
 - Επιλέξτε το στοιχείο **OK** (OK).
- ή
- Όταν αλλάξει το όνομα, πατήστε το πλήκτρο .
 - Επιλέξτε **Yes** (Ναι).
 - **Διαγραφή διαδρομής:** Επιλέξτε το στοιχείο **Delete** (Διαγραφή).
 - Επιλέξτε **Yes** (Ναι).

Καθοδήγηση στον προορισμό

Οδηγίες για την καθοδήγηση στον προορισμό

▲ ΠΡΟΕΙΔΟΠΟΙΗΣΗ Κίνδυνος να αποσπαστεί η προσοχή σε περίπτωση χειρισμού ενσωματωμένων συσκευών επικοινωνίας στη διάρκεια της οδήγησης

Όταν χειρίζεστε τις συσκευές επικοινωνίας που είναι ενσωματωμένες στο όχημα στη διάρκεια της διαδρομής, ενδέχεται να αποσπαστεί η προσοχή σας από την κυκλοφορία. Επιπλέον, ενδέχεται να χάσετε τον έλεγχο του οχήματος.

- Να χειρίζεστε αυτές τις συσκευές μόνο όταν σας το επιτρέπει η κατάσταση της κυκλοφορίας.
- Εάν δεν μπορεί να διασφαλιστεί κάτι τέτοιο, ακινητοποιήστε το όχημα λαμβάνοντας υπόψη της κυκλοφορία και πραγματοποιήστε τις καταχωρήσεις με ακινητοποιημένο όχημα.

Κατά τη λειτουργία του συστήματος πολυμέσων, τηρείτε πάντα τους νομικούς κανονισμούς της χώρας στην οποία βρίσκεστε.

Μετά τον υπολογισμό μιας διαδρομής, ξεκινά η καθοδήγηση στον προορισμό.

Οι κυκλοφοριακές ρυθμίσεις προέχουν πάντα σε σχέση με τις οδηγίες οδήγησης του συστήματος πολυμέσων για τη διαδρομή.

Οδηγίες για την οδήγηση είναι οι εξής:

- Εκφώνηση οδηγίων πλοήγησης
- Ενδειξεις καθοδήγησης στον προορισμό
- Συστάσεις λωρίδας κυκλοφορίας

Αν δεν ακολουθήσετε τις οδηγίες οδήγησης ή εξέλθετε από την υπολογισμένη διαδρομή, υπολογίζεται αυτόματα μια νέα διαδρομή.

Οι οδηγίες οδήγησης ενδέχεται να μην ανταποκρίνονται στην πραγματική κατάσταση της κυκλοφορίας:

- Η χαρτογράφηση διαδρομής έχει τροποποιηθεί.
- Η κατεύθυνση ενός μονόδρομου άλλαξε.

Για αυτόν τον λόγο, στη διάρκεια της διαδρομής, θα πρέπει να λαμβάνετε πάντα υπόψη τις εκάστοτε κυκλοφοριακές ρυθμίσεις και την τρέχουσα κυκλοφοριακή κατάσταση.

Στις ακόλουθες περιπτώσεις, η διαδρομή ενδέχεται να διαφέρει από την ιδανική διαδρομή:

- Έργα στον δρόμο
- Μη ολοκληρωμένα ψηφιακά δεδομένα χαρτών

Οδηγίες για τη λήψη GPS

Η σωστή λειτουργία του συστήματος πλοήγησης εξαρτάται, μεταξύ άλλων, από τη λήψη GPS. Σε ορισμένες καταστάσεις, η λήψη GPS μπορεί να επηρεαστεί αρνητικά, να μην λειτουργεί σωστά ή και να μην είναι εφικτή, π.χ. σε τούνελ ή κλειστούς χώρους στάθμευσης.

Επισκόπηση αλλαγών κατεύθυνσης

Οι αλλαγές κατεύθυνσης οδήγησης εμφανίζονται στις ακόλουθες ενδείξεις:

- Αναλυτική προβολή της διασταύρωσης
Η ένδειξη εμφανίζεται μόλις περνάτε από διασταυρώσεις.
- Εικόνα 3D
Η ένδειξη εμφανίζεται μόλις περνάτε από δρόμους χωρίς διασταυρώσεις, π.χ. σε εξόδους δρόμων ταχείας κυκλοφορίας.



Αναλυτική προβολή της διασταύρωσης με επικείμενη αλλαγή κατεύθυνσης (παράδειγμα)

- 1 Τρέχουσα απόσταση έως το σημείο αλλαγής κατεύθυνσης
- 2 Αλλαγή κατεύθυνσης
- 3 Τρέχουσα θέση οχήματος
- 4 Σημείο αλλαγής κατεύθυνσης

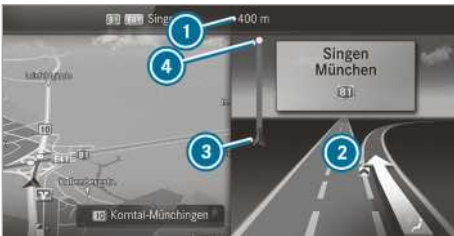

Εικόνα 3D της επικείμενης αλλαγής κατεύθυνσης (παράδειγμα)

- 1 Τρέχουσα απόσταση έως το σημείο αλλαγής κατεύθυνσης
- 2 Αλλαγή κατεύθυνσης
- 3 Τρέχουσα θέση οχήματος
- 4 Σημείο αλλαγής κατεύθυνσης

Οι αλλαγές κατεύθυνσης χωρίζονται σε τρεις φάσεις:

- Φάση προετοιμασίας
Εάν επαρκεί ο χρόνος μεταξύ των αλλαγών κατεύθυνσης, το σύστημα πολυμέσων σας

προετοιμάζει για την επικείμενη αλλαγή κατεύθυνσης. Αναπαράγεται μια εκφώνηση οδηγίων πλοήγησης, π.χ. «Στη συνέχεια, στρίψτε δεξιά».

Ο χάρτης εμφανίζεται στην προβολή πλήρους οθόνης.

Στη γραμμή κατάστασης εμφανίζονται οι πληροφορίες κατεύθυνσης ή το όνομα της οδού στην οποία πρέπει να στρίψετε και η απόσταση από το σημείο αλλαγής κατεύθυνσης.

- Φάση αναγγελίας

Το σύστημα πολυμέσων αναγγέλλει την επικείμενη αλλαγή κατεύθυνσης, π.χ. με την αναγγελία «Σε 100 m, στρίψτε δεξιά».

Η ένδειξη είναι χωρισμένη σε δύο τμήματα. Αριστερά εμφανίζεται ο χάρτης, ενώ δεξιά μια αναλυτική προβολή της διασταύρωσης ή μια εικόνα 3D της επικείμενης αλλαγής κατεύθυνσης.

- Φάση ελιγμού

Το σύστημα πολυμέσων αναγγέλλει την επικείμενη αλλαγή κατεύθυνσης π.χ. με την αναγγελία «Τώρα, στρίψτε δεξιά».

Η ένδειξη είναι χωρισμένη σε δύο τμήματα.

Η αλλαγή κατεύθυνσης πραγματοποιείται όταν η εμφανιζόμενη απόσταση από το σημείο αλλαγής κατεύθυνσης ④ είναι 0 m και το σύμβολο της τρέχουσας θέσης οχήματος ③ φτάσει στο σημείο αλλαγής κατεύθυνσης ④.

Όταν ολοκληρωθεί η αλλαγή κατεύθυνσης, εμφανίζεται ο χάρτης σε προβολή πλήρους οθόνης.

- ① Οι αλλαγές κατεύθυνσης εμφανίζονται επίσης στην οθόνη οργάνων.

Επισκόπηση συστάσεων λωρίδας κυκλοφορίας

Η ένδειξη προβάλλεται σε δρόμους με πολλές λωρίδες κυκλοφορίας.

Το σύστημα πολυμέσων μπορεί να εμφανίζει συστάσεις λωρίδας κυκλοφορίας, αν ο ψηφιακός χάρτης περιέχει αντίστοιχα δεδομένα.



- ❶ Προτεινόμενη λωρίδα κυκλοφορίας (λευκό βέλος, με μπλε φόντο)
- ❷ Πιθανές λωρίδες κυκλοφορίας (λευκά βέλη)
- ❸ Μη συνιστώμενες λωρίδες κυκλοφορίας (γκρι βέλη)

Επεξήγηση των εμφανιζόμενων λωρίδων κυκλοφορίας:

- Συνιστώμενη λωρίδα κυκλοφορίας ❶
Σε αυτήν τη λωρίδα είναι εφικτή η επόμενη και η μεθεπόμενη αλλαγή κατεύθυνσης.
- Πιθανή λωρίδα κυκλοφορίας ❷
Σε αυτήν τη λωρίδα είναι εφικτή μόνο η επόμενη αλλαγή κατεύθυνσης.
- Μη συνιστώμενη λωρίδα κυκλοφορίας ❸
Σε αυτήν τη λωρίδα κυκλοφορίας δεν είναι εφικτή η εκτέλεση της επόμενης αλλαγής κατεύθυνσης χωρίς να αλλάξετε λωρίδα.

Στη διάρκεια της αλλαγής κατεύθυνσης, ενδέχεται να υπάρξουν νέες λωρίδες κυκλοφορίας.

- ❶ Οι συστάσεις λωρίδας κυκλοφορίας μπορούν να εμφανιστούν επίσης στην οθόνη οργάνων.
- ❶ Η λειτουργία Live Traffic Information δεν είναι διαθέσιμη σε όλες τις χώρες.

Χρήση πληροφοριών δρόμου ταχείας κυκλοφορίας

Προϋποθέσεις

- Έχει ενεργοποιηθεί η επιλογή **Motorway information** (Πληροφορίες δρόμου ταχείας κυκλοφορίας) (→ σελίδα 278).



Κατά τη διάρκεια της οδήγησης σε δρόμους ταχείας κυκλοφορίας, στην επισκόπηση εμφανίζονται οι επικείμενες εγκαταστάσεις δρόμων ταχείας κυκλοφορίας ❶ και οι διαθέσιμες εγκαταστάσεις service ❷. Αυτές είναι π.χ. πρατήρια καυσίμων, χώροι στάθμευσης, σταθμοί εξυπηρέτησης αυτοκινητιστών ή έξοδοι δρόμων ταχείας κυκλοφορίας.

- ▶ **Άνοιγμα ένδειξης:** Επιλέξτε το .

Οι καταχωρήσεις είναι ταξινομημένες βάσει απόστασης από την τρέχουσα θέση του οχήματος.

- ▶ **Κλείσιμο ένδειξης:** Πατήστε στον χάρτη.

ή

- ▶ **Χρήσης πληροφοριών δρόμου ταχείας κυκλοφορίας:** Επιλέξτε μια καταχώρηση.

- ▶ Εάν διατίθενται περισσότερες εγκαταστάσεις service, επιλέξτε μια εγκατάσταση service από τον κατάλογο.

Εμφανίζονται η διεύθυνση προορισμού και η θέση στον χάρτη.

- ▶ Υπολογίστε τη διαδρομή (→ σελίδα 259).

ή

- ▶ Αναζητήστε ένα σημείο ενδιαφέροντος στη γύρω περιοχή.

ή

- ▶ Χρησιμοποιήστε περαιτέρω λειτουργίες, π.χ. αποθήκευση της διεύθυνσης προορισμού της εγκατάστασης service.

Χρήση γρήγορης πρόσβασης για προορισμούς, εναλλακτικές διαδρομές και σημεία ενδιαφέροντος

Προϋποθέσεις

- Οι κατηγορίες σημείων ενδιαφέροντος για τη γρήγορη πρόσβαση έχουν διαμορφωθεί (→ σελίδα 256).



- ▶ Κατά τη διάρκεια μιας καθοδήγησης στον προορισμό, επιλέξτε το ❶.

Εμφανίζεται η διεύθυνση του προορισμού ή του επόμενου ενδιαμέσου προορισμού.

Χρήση εναλλακτικής διαδρομής

- ▶ Επιλέξτε το στοιχείο **Alternative route** (Εναλλακτική διαδρομή).
Ανάλογα με τη ρύθμιση, οι διαδρομές εμφανίζονται στις ρυθμίσεις διαδρομής.
Οι διαδρομές είναι αριθμημένες.
- ▶ Επιλέξτε εναλλακτική διαδρομή.

Ορισμός σημείου ενδιαφέροντος ως ενδιάμεσο προορισμού

- ▶ Επιλέξτε ένα σύμβολο κατηγορίας, π.χ. **P** για έναν χώρο στάθμευσης.
- ▶ Επιλέξτε ένα σημείο ενδιαφέροντος από τον κατάλογο.
Η επιλογή πραγματοποιείται στη διαδρομή. Εμφανίζεται η διεύθυνση προορισμού. Η διαδρομή μπορεί να υπολογιστεί.
- ▶ **Χρήση κατηγοριών σημείων ενδιαφέροντος για τη γρήγορη πρόσβαση:** Επιλέξτε μία από τις επιλογές αναζήτησης **In the vicinity** (Στην γύρω περιοχή), **Near destination** (Κοντά στον προορισμό) ή **Along the route** (Κατά μήκος της διαδρομής).
- ▶ Επιλέξτε ένα σημείο ενδιαφέροντος από τον κατάλογο.

ή

- ▶ Εισαγάγετε το κείμενο αναζήτησης στο πεδίο αναζήτησης και φιλτράρετε τον κατάλογο.
- ▶ Επιλέξτε ένα σημείο ενδιαφέροντος από τον κατάλογο.
Εμφανίζεται η διεύθυνση προορισμού. Η διαδρομή μπορεί να υπολογιστεί.

Αποθήκευση τρέχουσας θέσης οχήματος

- ▶ Επιλέξτε το στοιχείο **Store position** (Αποθήκευση θέσης).
Η τρέχουσα θέση του οχήματος είναι αποθηκευμένη στη μνήμη τελευταίων προορισμών.



Άφιξη στον προορισμό

Κατά την άφιξη στον προορισμό, εμφανίζεται η σημαία τερματισμού . Η καθοδήγηση στον προορισμό έχει ολοκληρωθεί.





Όταν έχει επιτευχθεί ένας ενδιάμεσος προορισμός, εμφανίζεται η σημαία ενδιάμεσου προορισμού με τον αριθμό του ενδιάμεσου προορισμού . Η καθοδήγηση στον προορισμό συνεχίζεται.

Ενεργοποίηση/απενεργοποίηση εκφώνησης οδηγίων πλοήγησης

- ▶ **Απενεργοποίηση:** Κατά τη διάρκεια μιας εκφώνησης οδηγίων πλοήγησης, πιάστε το ρυθμιστή έντασης ήχου στο τιμόνι ή το πλήκ-

τρο  /  στο σύστημα πολυμέσων (→ σελίδα 235).
Εμφανίζεται το μήνυμα **Spoken driving recommendations have been deactivated.** (Η εκφώνηση οδηγίων οδήγησης έχει απενεργοποιηθεί.).

ή



- ▶ Εμφανίστε το μενού Navigation (Πλοήγηση) (→ σελίδα 252).
- ▶ Επιλέξτε το .
- ▶ Το σύμβολο αλλάζει σε .
- ▶ **Ενεργοποίηση:** Επιλέξτε το .
- ▶ Η τρέχουσα εκφώνηση οδηγίων πλοήγησης αναστατώνεται.
Το σύμβολο αλλάζει σε .

- ⓘ Αυτήν τη λειτουργία μπορείτε να την προσθέσετε στα αγαπημένα, στην κατηγορία πλοήγησης, και να την ανακτάτε από εκεί.



Ενεργοποίηση/απενεργοποίηση εκφώνησης οδηγίων πλοήγησης κατά τη διάρκεια τηλεφωνικών συνομιλιών

- ▶ Πατήστε το πλήκτρο  στο τιμόνι.

ή

- ▶ Πατήστε παρατεταμένα το πλήκτρο  /  στο σύστημα πολυμέσων.

ή

- ▶ Πατήστε το στοιχείο  στην οθόνη μέσων.
- ▶ Επιλέξτε το στοιχείο **Settings** (Settings (Ρυθμίσεις)).
- ▶ Επιλέξτε το στοιχείο **System** (Σύστημα).
- ▶ Επιλέξτε το στοιχείο **Audio** (Ήχος).
- ▶ Επιλέξτε το στοιχείο **Navigation and traffic announcements** (Εκφώνηση οδηγίων πλοήγησης και κυκλοφορίας).
- ▶ Ενεργοποιήστε ή απενεργοποιήστε το στοιχείο **Driving recommendations during call** (Οδηγίες για την οδήγηση κατά τη διάρκεια μιας κλήσης).
Όταν είναι ενεργοποιημένη η επιλογή, είναι ενεργό το πλήκτρο οθόνης.
- ▶ **Έξοδος από το μενού:** Επιλέξτε το .

Ρύθμιση έντασης ήχου εκφώνησης οδηγίων πλοήγησης

Σύστημα πολυμέσων:

- ▶  ▶ **Settings** (Settings (Ρυθμίσεις))
- ▶ **System** (Σύστημα) ▶ **Audio** (Ήχος)

▶ **Navigation and traffic announcements** (Εκφώνηση οδηγιών πλοήγησης και κυκλοφορίας)

▶ Επιλέξτε το στοιχείο **Driving recommendation vol.** (Ένταση ήχου οδηγιών οδήγησης).

▶ Ρυθμίστε την ένταση ήχου.

Η καθοδήγηση στον προορισμό είναι ενεργή

▶ Περιστρέψτε το ρυθμιστή έντασης ήχου στο τιμόνι κατά την εκφώνηση μιας οδηγίας πλοήγησης.



ή

▶ Πιέστε τον διακόπτη έντασης ήχου στο σύστημα πολυμέσων προς τα επάνω ή προς τα κάτω.

Ενεργοποίηση ή απενεργοποίηση μείωσης έντασης ήχου κατά τη διάρκεια εκφώνησης οδηγιών πλοήγησης

▶ Πατήστε το πλήκτρο  στο τιμόνι.

ή

▶ Πατήστε παρατεταμένα το πλήκτρο  /  στο σύστημα πολυμέσων.

ή

▶ Πατήστε το  στην οθόνη μέσων.

▶ Επιλέξτε το στοιχείο **Settings** (Settings (Ρυθμίσεις)).

▶ Επιλέξτε το στοιχείο **System** (Σύστημα).

▶ Επιλέξτε το στοιχείο **Audio** (Ήχος).

▶ Ενεργοποιήστε ή απενεργοποιήστε το στοιχείο **Audio fadeout** (Μείωση έντασης ήχου).

Επανάληψη εκφώνησης οδηγιών πλοήγησης

Προϋποθέσεις

- Υπάρχει διαδρομή.
- Η καθοδήγηση στον προορισμό είναι ενεργή.

Σύστημα πολυμέσων:

▶ **Navigation** (Πλοήγηση)

▶ Επιλέξτε το .

▶ Επιλέξτε το .

Η τρέχουσα εκφώνηση οδηγιών πλοήγησης επαναλαμβάνεται.

ⓘ Αυτή τη λειτουργία μπορείτε να την προσθέσετε στα αγαπημένα, στην κατηγορία πλοήγησης, και να την ανακατάτε από εκεί.

Ακύρωση καθοδήγησης στον προορισμό

Προϋποθέσεις

- Υπάρχει διαδρομή.
- Η καθοδήγηση στον προορισμό είναι ενεργή.

▶ Εμφανίστε το μενού Navigation (Πλοήγηση).

▶ Επιλέξτε το  στο μενού Navigation (Πλοήγηση) (→ σελίδα 253).

Επισκόπηση καθοδήγησης σε προορισμό εκτός δρόμου

Ένας προορισμός εκτός δρόμου βρίσκεται εντός του ψηφιακού χάρτη. Ο χάρτης δεν περιλαμβάνει κανέναν δρόμο που να καταλήγει στον προορισμό.

Μπορείτε να εισαγάγετε προορισμούς Offroad στον χάρτη, μέσω γεωγραφικών συντεταγμένων ή μέσω μιας διεύθυνσης τριών λέξεων. Η καθοδήγηση στον προορισμό πραγματοποιείται για όση ώρα είναι εφικτό με την εκφώνηση οδηγιών πλοήγησης και ενδείξεις καθοδήγησης στον προορισμό σε δρόμους που είναι γνωστοί στο σύστημα πολυμέσων.

Λίγο πριν φτάσετε στην τελευταία γνωστή θέση στον χάρτη, εκφωνείται μια οδηγία, π.χ. «Ακολουθήστε το βέλος κατεύθυνσης». Στην ένδειξη εμφανίζονται ένα βέλος κατεύθυνσης και η γραμμική απόσταση από τον προορισμό.

Επισκόπηση καθοδήγησης από μια θέση εκτός δρόμου στον προορισμό

Σε μια θέση εκτός δρόμου, η τρέχουσα θέση του οχήματος βρίσκεται εντός του ψηφιακού χάρτη εκτός των διαθέσιμων δρόμων.

Αυτές οι ενδείξεις εμφανίζονται στην αρχή της καθοδήγησης στον προορισμό:

- Ένα μήνυμα που σας ενημερώνει ότι ο δρόμος δεν είναι καταγεγραμμένος.
- Ένα βέλος κατεύθυνσης που δείχνει τη γραμμική απόσταση από τον προορισμό.

Όταν το όχημα βρεθεί ξανά σε γνωστό δρόμο για το σύστημα πολυμέσων, η καθοδήγηση στον προορισμό πραγματοποιείται ξανά με τον συνηθισμένο τρόπο.

Επισκόπηση της οδήγησης εκτός δρόμου στη διάρκεια της καθοδήγησης στον προορισμό

Η πραγματική διαδρομή ενδέχεται να διαφέρει από αυτήν που υπάρχει στον ψηφιακό χάρτη, π.χ. λόγω οδικών έργων. Σε αυτές τις περιπτώσεις, το σύστημα πολυμέσων δεν μπορεί προσωρινά να αντιστοιχίσει την τρέχουσα θέση του οχήματος στον ψηφιακό χάρτη. Το όχημα βρίσκεται εκτός δρόμου.

Αν το όχημα βρίσκεται εκτός δρόμου, εμφανίζονται οι ακόλουθες ενδείξεις:

- Ένα μήνυμα που σας ενημερώνει ότι ο δρόμος δεν είναι καταγεγραμμένος.
- Ένα βέλος κατεύθυνσης που δείχνει τη γραμμική απόσταση από τον προορισμό.

Όταν το όχημα βρεθεί ξανά σε γνωστό δρόμο για το σύστημα πολυμέσων, η καθοδήγηση στον προορισμό πραγματοποιείται ξανά με τον συνηθισμένο τρόπο.

Προορισμός

Αποθήκευση τρέχουσας θέσης οχήματος

Σύστημα πολυμέσων:

Navigation (Πλοήγηση)

Position (Θέση)

- ▶ Επιλέξτε το στοιχείο **Store position** (Αποθήκευση θέσης).
Η τρέχουσα θέση του οχήματος είναι αποθηκευμένη στη μνήμη τελευταίων προορισμών.

Μέσω γρήγορης πρόσβασης



- ▶ Κατά τη διάρκεια μιας καθοδήγησης στον προορισμό, επιλέξτε το ❶. Εμφανίζεται η διεύθυνση του προορισμού ή του επόμενου ενδιάμεσου προορισμού.
- ▶ Επιλέξτε το στοιχείο **Store position** (Αποθήκευση θέσης).

Επεξεργασία τελευταίων προορισμών

Προϋποθέσεις

- Για την επεξεργασία των προτεινόμενων προορισμών: Η επιλογή **Allow destination suggestions** (Να επιτρέπονται προτάσεις προορισμού) είναι ενεργοποιημένη (→ σελίδα 237).
- Το σύστημα πολυμέσων έχει συλλέξει αρκετά δεδομένα, ώστε να εμφανίζονται προτάσεις προορισμού.

Σύστημα πολυμέσων:

Navigation (Πλοήγηση)

Where to? (Προς τα πού;)

PREV. DESTINATIONS (ΤΕΛΕΥΤΑΙΟΙ ΠΡΟΟΡΙΣΜΟΙ)

Μπορείτε να επεξεργάζεστε τους ακόλουθους προορισμούς:

- Προορισμοί
- Προτάσεις προορισμού

- ▶ **Διακοπή εμφάνισης προτάσεων προορισμού** Επιλέξτε το για μια πρόταση προορισμού.
- ▶ Επιλέξτε το στοιχείο **Do not suggest** (Χωρίς προτάσεις).

Αποθήκευση τελευταίου προορισμού στα αγαπημένα

- ❶ Μετά την αποθήκευση, μπορείτε να ανακτήσετε τον προορισμό από τα αγαπημένα (→ σελίδα 238).

- ▶ Επιλέξτε το για έναν προορισμό.
- ▶ Επιλέξτε το στοιχείο **Save as favourite** (Αποθήκευση στα αγαπημένα).
- ▶ **Αποθήκευση στα αγαπημένα:** Επιλέξτε το στοιχείο **Save as favourite** (Αποθήκευση στα αγαπημένα).
- ▶ **Αποθήκευση ως διεύθυνση οικίας:** Επιλέξτε το στοιχείο **Save as "Home"** (Αποθήκευση ως «Διεύθυνση οικίας»).
- ▶ **Αποθήκευση ως διεύθυνση εργασίας:** Επιλέξτε το στοιχείο **Save as "Work"** (Αποθήκευση ως «Διεύθυνση εργασίας»).

Διαγραφή τελευταίου προορισμού

- ▶ **Διαγραφή προορισμού:** Επιλέξτε το για έναν τελευταίο προορισμό.
- ▶ Επιλέξτε το στοιχείο **Delete** (Διαγραφή).
- ▶ Επιλέξτε **Yes** (Ναι).
- ▶ **Διαγραφή όλων των προορισμών:** Επιλέξτε το .
- ▶ Επιλέξτε το στοιχείο **Delete all** (Διαγραφή όλων).
- ▶ Επιλέξτε το στοιχείο **Yes** (Ναι).

Καθοδήγηση στον προορισμό με τρέχοντα μηνύματα για την κυκλοφορία

Επισκόπηση πληροφοριών για την κυκλοφορία

i Οι υπηρεσίες δεν είναι διαθέσιμες σε όλες τις χώρες.

Μηνύματα για την κυκλοφορία λαμβάνονται από τις ακόλουθες υπηρεσίες:

- Live Traffic Information
- FM RDS-TMC

Δεν μπορείτε να χρησιμοποιείτε ταυτόχρονα τις δύο υπηρεσίες.

Η υπηρεσία Live Traffic Information ή FM RDS-TMC εμφανίζεται με ένα σύμβολο.

- i** Οι προειδοποιήσεις κινδύνου λαμβάνονται μέσω της υπηρεσίας Car-to-X.
- i** Είναι πιθανό να παρατηρηθούν αποκλίσεις μεταξύ των μηνυμάτων για την κυκλοφορία που λαμβάνονται και της πραγματικής κατάστασης της κυκλοφορίας.

Χρήσιμες πληροφορίες για την υπηρεσία Live Traffic Information:

- Τα τρέχοντα μηνύματα για την κυκλοφορία λαμβάνονται μέσω της σύνδεσης στο διαδίκτυο (για επιλεγμένες χώρες).
- Η κατάσταση της κυκλοφορίας ενημερώνεται ανά μικρά, τακτά χρονικά διαστήματα.
- Σε επιλεγμένες χώρες, η συνδρομητική υπηρεσία παρέχεται δωρεάν για τρία έτη από την ημερομηνία κατασκευής.
Η κατάσταση εμφανίζεται στις πληροφορίες συνδρομής (→ σελίδα 272).

Εγγραφή στην υπηρεσία Live Traffic Information:

- Η εγγραφή στην υπηρεσία πρέπει να έχει εκτελεστεί σε έναν εξουσιοδοτημένο επισκευαστή της Mercedes-Benz (→ σελίδα 272):
Κατά αυτόν τον τρόπο, διασφαλίζεται η λειτουργική διάρκεια δωρεάν χρήσης των τριών ετών.

Οι θέσεις του οχήματος μεταδίδονται τακτικά στην Daimler AG. Τα δεδομένα μεταδίδονται ανώνυμα από την Daimler AG στους παρόχους δεδομένων για την κυκλοφορία. Με τη βοήθεια αυτών των δεδομένων, μεταδίδονται στο όχημα μηνύματα για την κυκλοφορία, τα οποία σχετίζονται με τη θέση του οχήματος. Το όχημα λειτουργεί ταυτόχρονα ως αισθητήρας για τη ροή της κυκλοφο-

ρίας και συμβάλλει στη βελτίωση της ποιότητας των μηνυμάτων για την κυκλοφορία.

Εάν δεν επιθυμείτε να αποστέλλετε τις θέσεις του οχήματος, έχετε τις ακόλουθες δυνατότητες:

- Απενεργοποιήστε την υπηρεσία στο Mercedes PRO connect.
- Αναθέστε την απενεργοποίηση της υπηρεσίας σε έναν εξουσιοδοτημένο επισκευαστή της Mercedes-Benz.

Χρήσιμες πληροφορίες για την υπηρεσία FM RDS-TMC:

- Εκτός από το ραδιοφωνικό πρόγραμμα, ένας ραδιοφωνικός σταθμός FM RDS-TMC εκπέμπει και μηνύματα για την κυκλοφορία.
- Η υπηρεσία FM RDS-TMC δεν είναι διαθέσιμη σε όλες τις χώρες.

Εμφάνιση πληροφοριών συνδρομής για τη λειτουργία Live Traffic Information

Προϋποθέσεις

- Το όχημα διαθέτει την υπηρεσία Live Traffic Information.

Σύστημα πολυμέσων:

- ➔  **Navigation** (Πλοήγηση)
- ➔  **Traffic** (Κυκλοφορία)

▶ Μη αυτόματη εμφάνιση: Επιλέξτε το στοιχείο **Live Traffic Subscription Info** (Πληροφορίες συνδρομής Live Traffic).

Εμφανίζεται το λογότυπο του παρόχου δεδομένων κυκλοφορίας και η κατάσταση της συνδρομής. Η συνδρομή είναι έγκυρη ή έχει λήξει.

Η κατάσταση της συνδρομής εμφανίζεται αυτόματα:

- Έναν μήνα πριν από την ημερομηνία λήξης
- Μία εβδομάδα πριν από την ημερομηνία λήξης
- Την ημέρα λήξης

i Αν έχει λήξει η συνδρομή, είναι διαθέσιμο σε επιλεγμένες χώρες το FM RDS-TMC. Η συνδρομή μπορεί να ανανεωθεί (→ σελίδα 273).

Καταχώριση Live Traffic Information

Προϋποθέσεις

- Το όχημα εξοπλίζεται με Live Traffic Information.
- Διαθέτετε λογαριασμό χρήστη στην ιστοσελίδα του Mercedes PRO.

Η υπηρεσία Live Traffic Information πρέπει να καταχωριστεί. Με αυτόν τον τρόπο διασφαλίζεται η πλήρης διάρκεια λειτουργίας των τριών ετών.

- ▶ Δημιουργήστε έναν λογαριασμό χρήστη στο Mercedes PRO: <http://www.mercedes.pro>. Για τον σκοπό αυτό χρειάζεστε μια έγκυρη διεύθυνση ηλεκτρονικού ταχυδρομείου.
- ▶ Καταχωρίστε το όχημα με τον αριθμό πλαισίου οχήματος (FIN).
- ▶ **Εγγραφή στον εξουσιοδοτημένο επισκευαστή Mercedes-Benz:** Κάντε σύνδεση προς έναν εξουσιοδοτημένο επισκευαστή Mercedes-Benz.

Ανανέωση συνδρομής Live Traffic Information

Προϋποθέσεις

- Το όχημα διαθέτει την υπηρεσία Live Traffic Information.
- Διαθέτετε λογαριασμό χρήστη στον ιστότοπο Mercedes PRO.
- ▶ Ανακτήστε τον ιστότοπο Mercedes PRO.
- ▶ Ανακτήστε τον λογαριασμό χρήστη Mercedes PRO.
- ▶ Μεταβείτε στο Online Store του Mercedes PRO connect μέσω του συνδεδεμένου οχήματος.
- ▶ Επιλέξτε την υπηρεσία Live Traffic Information.
- ▶ Επιλέξτε τη διάρκεια επέκτασης.
- ▶ Προσθέστε το προϊόν στο καλάθι αγορών.
- ▶ Επιβεβαιώστε τους γενικούς όρους χρήσης. Η υπηρεσία Live Traffic Information εξακολουθεί να είναι ενεργή για τον επιλεγμένο χρόνο επέκτασης. Η ημερομηνία επέκτασης αποτελεί την ημερομηνία έναρξης.

Εμφάνιση πληροφοριών για την κυκλοφορία

Προϋποθέσεις

- Έχει ενεργοποιηθεί η ένδειξη **Traffic** (Κυκλοφορία) (→ σελίδα 274).
- Έχουν ενεργοποιηθεί οι ακόλουθες ενδείξεις κυκλοφορίας (→ σελίδα 274):

Traffic incidents (Συμβάντα κυκλοφορίας)

Free-flowing traffic (Ελεύθερη ροή κυκλοφορίας)

Delay (Καθυστερήσεις κυκλοφορίας)

Σύστημα πολυμέσων:



- ▶ Επιλέξτε το στοιχείο **Navigation** (Πλοήγηση).

Στον χάρτη εμφανίζονται οι ακόλουθες πληροφορίες για την κυκλοφορία:

- Κυκλοφοριακά συμβάντα, π.χ.:
 - Εργοτάξια
 - Αποκλεισμοί δρόμων
 - Μηνύματα προειδοποίησης

Τα σύμβολα των κυκλοφοριακών συμβάντων απεικονίζονται με χρώμα στη διαδρομή σε περίπτωση ενεργής καθοδήγησης στον προορισμό. Εκτός της διαδρομής εμφανίζονται με γκρι χρώμα.

- Σύμβολα μηνυμάτων προειδοποίησης:
 - Σύμβολο 
 - Κυκλοφοριακές οδηγίες ασφαλείας, π.χ. με την προσέγγιση ενός σημείου έναρξης μποτιλιάριαματος
Όταν το όχημα προσεγγίζει ένα σημείο κινδύνου στη διαδρομή, εμφανίζεται ένα μήνυμα προειδοποίησης στον χάρτη. Επίσης, ενδέχεται να εκφωνηθεί ένα μήνυμα προειδοποίησης.
- Πληροφορίες για τη ροή της κυκλοφορίας:
 - Μποτιλιάρισμα (κόκκινη γραμμή)
 - Αυξημένη κίνηση (πορτοκαλί γραμμή)
 - Κίνηση (κίτρινη γραμμή)
 - Ελεύθερη κυκλοφορία (πράσινη γραμμή)
- Εμφάνιση καθυστερήσεων κυκλοφορίας στη διαδρομή διάρκειας άνω του ενός λεπτού

Εμφάνιση κυκλοφοριακών συμβάντων

Προϋποθέσεις

- Έχει ενεργοποιηθεί (→ σελίδα 274) η ένδειξη **Traffic incidents** (Κυκλοφοριακά συμβάντα).

Σύστημα πολυμέσων:



- ▶ Επιλέξτε το στοιχείο **Traffic announcements** (Αναγγελίες κυκλοφορίας). Ο κατάλογος ταξινομείται βάσει απόστασης και εμφανίζει τα ληφθέντα κυκλοφοριακά συμβάντα.

Πρώτα εμφανίζονται τα κυκλοφοριακά συμβάντα στη διαδρομή.

Στα κυκλοφοριακά συμβάντα εμφανίζονται οι ακόλουθες πληροφορίες:

- Αριθμός οδού
- Σύμβολο κυκλοφοριακού συμβάντος

Στη διαδρομή: Χρωματιστό
Εκτός της διαδρομής: Γκρι

- Αιτία
- Σύμβολο δρόμου (κυκλοφοριακό συμβάν στη διαδρομή)
- Απόσταση από την τρέχουσα θέση του οχήματος

▶ Επιλέξτε ένα κυκλοφοριακό συμβάν. Εμφανίζονται οι λεπτομερείς πληροφορίες, π.χ. το τμήμα της διαδρομής.

Εμφάνιση κυκλοφοριακών συμβάντων στην περιοχή του χάρτη

▶ Επιλέξτε ένα σύμβολο κυκλοφοριακού συμβάντος στον χάρτη. Εμφανίζονται οι λεπτομέρειες για το κυκλοφοριακό συμβάν.



▶ Επιλέξτε το .

▶ Επιλέξτε το στοιχείο **Traffic incidents in vicinity** (Κυκλοφοριακά συμβάντα στην γύρω περιοχή).

Στον χάρτη εμφανίζονται τα σύμβολα κυκλοφοριακών συμβάντων στη γύρω περιοχή.

Στη γραμμή κατάστασης εμφανίζονται πληροφορίες για το κυκλοφοριακό συμβάν:

- Σύμβολο κυκλοφοριακού συμβάντος
- Αιτία του κυκλοφοριακού συμβάντος, π.χ. έργα
- Μήνυμα προειδοποίησης (με κόκκινο φόντο)

▶ **Επιλογή συμβόλου κυκλοφοριακού συμβάντος:** Επιλέξτε το  ή το .

▶ **Επιλογή τμήματος χάρτη:** Πατήστε την οθόνη αφής.

ή

▶ Πατήστε το Touch-Control.

▶ Μετακινήστε τον χάρτη.

▶ **Επιστροφή στον χάρτη πλοήγησης:** Πατήστε το .

ή

▶ Πατήστε το πλήκτρο  στο Touch-Control.

Ενεργοποίηση ένδειξης πληροφοριών για την κυκλοφορία

Σύστημα πολυμέσων:

  **Navigation** (Πλοήγηση) 

▶ Ενεργοποιήστε το στοιχείο **Traffic** (Κυκλοφορία). Το πλήκτρο οθόνης ενεργοποιείται.

Ενεργοποίηση κυκλοφοριακών συμβάντων, ελεύθερης διέλευσης και καθυστερήσεων κυκλοφορίας

▶ Επιλέξτε το στοιχείο **Advanced** (Προηγμένη).

▶ Επιλέξτε το στοιχείο **View** (Προβολή).

▶ Επιλέξτε το στοιχείο **Map elements** (Στοιχεία χάρτη).

▶ Στην ενότητα **TRAFFIC** (ΚΥΚΛΟΦΟΡΙΑ), ενεργοποιήστε τις καταχωρήσεις **Traffic incidents** (Συμβάντα κυκλοφορίας), **Free-flowing traffic** (Ελεύθερη ροή κυκλοφορίας) και **Delay** (Καθυστερήσεις κυκλοφορίας).

Εάν έχουν ληφθεί πληροφορίες για την κυκλοφορία, εμφανίζονται κυκλοφοριακά συμβάντα, όπως εργοτάξια, αποκλεισμοί δρόμων, τοπικά μηνύματα (π.χ. ομίχλη) και μηνύματα προειδοποίησης.

Εμφανίζεται η καθυστέρηση κυκλοφορίας για την τρέχουσα διαδρομή. Λαμβάνονται υπόψη καθυστερήσεις διάρκειας άνω του ενός λεπτού.

Εμφάνιση τοπικών μηνυμάτων

Σύστημα πολυμέσων:

   **Navigation** (Πλοήγηση)

  **Traffic** (Κυκλοφορία)

▶ Επιλέξτε το στοιχείο **Area messages** (Τοπικά μηνύματα).

Εμφανίζονται τοπικά μηνύματα, όπως π.χ. ομίχλη ή έντονη βροχόπτωση.

▶ Επιλέξτε ένα τοπικό μήνυμα. Εμφανίζονται τα στοιχεία.

Αποδοχή πρότασης παράκαμψης κατόπιν ερώτησης

Προϋποθέσεις

- Στο μενού **DYNAMIC ROUTE GUIDANCE** (ΔΥΝΑΜΙΚΗ ΚΑΘΟΔΗΓΗΣΗ ΣΤΗ ΔΙΑΔΡΟΜΗ) έχει ενεργοποιηθεί το στοιχείο **After asking** (Κατόπιν ερώτησης) • (→ σελίδα 260).

- Η καθοδήγηση στον προορισμό είναι ενεργή.

- Για την τρέχουσα διαδρομή υπάρχουν μηνύματα για την κυκλοφορία.

Εάν υπολογιστεί μια νέα διαδρομή με πιο σύντομο χρόνο οδήγησης, εμφανίζονται η τρέχουσα και η νέα διαδρομή.

❗ Σε άλλη εφαρμογή θα εμφανιστεί μια ειδοποίηση. Επιβεβαιώστε την ειδοποίηση.

- ▶ **Αποδοχή νέας διαδρομής:** Επιλέξτε το στοιχείο **Accept recommended detour** (Αποδοχή πρότασης παράκαμψης).
- ▶ **Διατήρηση τρέχουσας διαδρομής:** Επιλέξτε το στοιχείο **Keep to current route** (Διατήρηση τρέχουσας διαδρομής).

Car-to-X-Communication

Επισκόπηση Car-to-X-Communication

Για τη χρήση του Car-to-X-Communication ισχύουν οι ακόλουθες προϋποθέσεις:

- Το όχημα διαθέτει σύστημα πολυμέσων με πλοήγηση και μονάδα επικοινωνίας με ενεργοποιημένη ενσωματωμένη κάρτα SIM.
- Διαθέτετε λογαριασμό χρήστη στην πύλη Mercedes PRO.
- Η υπηρεσία Car-to-X-Communication έχει ενεργοποιηθεί.

i Η υπηρεσία Car-to-X-Communication διατίθεται σε επιλεγμένες χώρες.

Μετά την ενεργοποίηση της ανάφλεξης, η μονάδα επικοινωνίας συνδέεται αυτόματα στο διαδίκτυο. Εάν παρατηρούνται προειδοποιήσεις κινδύνου, εμφανίζονται μετά από σύντομο χρονικό διάστημα. Η εμφάνιση πραγματοποιείται, ανάλογα με τη σύνδεση κινητής τηλεφωνίας, εντός ενός δευτερολέπτου έως περίπου ενός λεπτού.

Πλεονεκτήματα του Car-to-X-Communication:

- Οι κίνδυνοι αναγνωρίζονται αυτόματα από το όχημα στο παρασκήνιο ή μπορούν να δηλωθούν από τον οδηγό. Οι κίνδυνοι αυτοί αποστέλλονται σε οχήματα με Car-to-X-Communication που βρίσκονται στην περιοχή κοντά στο όχημα.
- Εφόσον είναι διαθέσιμες, λαμβάνονται ενημερωμένες πληροφορίες για σημεία κινδύνου στην γύρω περιοχή της τρέχουσας θέσης του οχήματος.
Κατά αυτόν τον τρόπο μπορείτε να προσαρμόσετε έγκαιρα τον τρόπο οδήγησής σας.

Η χρήση της υπηρεσίας Car-to-X-Communication απαιτεί τακτική αποστολή στοιχείων του οχήματος στην Daimler AG. Τα δεδομένα κωδικοποιούνται άμεσα από την Daimler AG ώστε να είναι ανώνυμα. Τα στοιχεία οχήματος διαγράφονται μετά από εύλογο χρονικό διάστημα (μερικές εβδομάδες). Δεν αποθηκεύονται μόνιμα.

i Τα δεδομένα που χρησιμοποιούνται για την αναγνώριση αντικαθίσταται κατά την κωδικο-

ποίηση. Ως εκ τούτου, προστατεύεται η ταυτότητά σας από πρόσβαση μη εξουσιοδοτημένων τρίτων.

Εμφάνιση προειδοποιήσεων κινδύνου

Σύστημα πολυμέσων:



- ▶ Επιλέξτε το στοιχείο **Navigation** (Πλοήγηση). Εάν διατίθενται προειδοποιήσεις κινδύνου, εμφανίζονται στον χάρτη.

Στον χάρτη εμφανίζονται οι ακόλουθες προειδοποιήσεις κινδύνου:

- Ακινητοποιημένα οχήματα (βλάβες)
- Ατυχήματα
- Επικίνδυνες καιρικές συνθήκες
- Γενικοί κίνδυνοι
- Φως έκτακτης ανάγκης (αλάρμ), εφόσον έχει ενεργοποιηθεί
- Κινητά εργοτάξια

Η εμφάνιση δεν είναι δυνατή σε όλες τις χώρες και περιοχές.

Προς το παρόν, η εμφάνιση στην Ομοσπονδιακή Δημοκρατία της Γερμανίας είναι δυνατή στο κρατίδιο της Έσσης.

- i** Η φωνητική μετάδοση «Κυκλοφοριακό συμβάν μπροστά» αναπαράγεται από ταχύτητα κίνησης τουλάχιστον 60 km/h κατά την προσέγγιση ενός σημείου κινδύνου. Η φωνητική μετάδοση δεν αναπαράγεται σε περίπτωση επικίνδυνων καιρικών συνθηκών.

Αποστολή προειδοποιήσεων κινδύνου

Το όχημα αποστέλλει αυτόματα αναγνωρισμένες προειδοποιήσεις κινδύνου.

- ▶ **Αυτόνομη αποστολή προειδοποιήσεων κινδύνου:** Όταν εμφανίζεται ο χάρτης, πατήστε ελαφρά στην οθόνη μέσω. Εμφανίζεται το μενού **Navigation** (Πλοήγηση).
- ▶ Επιλέξτε το στοιχείο .
- ▶ Επιλέξτε το στοιχείο **Report traffic incident** (Αναφορά συμβάντος κυκλοφορίας). Εμφανίζεται μια ερώτηση.
- ▶ Επιλέξτε **Yes** (Ναι). Εμφανίζεται το μήνυμα **Thank you for supporting accident prevention.** (Σας ευχαριστούμε που συμβάλλετε στην πρόληψη ατυχημάτων.).

Χάρτης και πιξίδα

Ρύθμιση κλίμακας χάρτη

Σύστημα πολυμέσων:

  **Navigation** (Πλοήγηση)

Μεγέθυνση

▶ Όταν εμφανιστεί ο χάρτης, πατήστε με ένα δάχτυλο δύο φορές διαδοχικά και στιγμιαία στην οθόνη μέσων.

ή

▶ Απομακρύνετε δύο δάχτυλα μεταξύ τους στην οθόνη μέσων.

Σμίκρυνση

▶ Πατήστε την οθόνη μέσων με δύο δάχτυλα.

ή

▶ Ενώστε δύο δάχτυλα μεταξύ τους στην οθόνη μέσων.

i Υπάρχει δυνατότητα ρύθμισης της μονάδας μέτρησης της κλίμακας χάρτη (→ σελίδα 249).

Μετακίνηση χάρτη

Σύστημα πολυμέσων:

  **Navigation** (Πλοήγηση)

▶ Όταν εμφανιστεί ο χάρτης, μετακινήστε το δάχτυλο στην οθόνη αφής προς οποιαδήποτε κατεύθυνση.

Εάν έχει μετακινηθεί ο χάρτης, στην γραμμή κατάστασης εμφανίζονται π.χ. οι ακόλουθες πληροφορίες:

- Εμφανίζεται η απόσταση από την τρέχουσα θέση του οχήματος.
- Εμφανίζονται πληροφορίες για την τρέχουσα θέση στον χάρτη, π.χ. το όνομα οδού.

Διατίθενται οι ακόλουθες λειτουργίες:

- Επιλογή ενός προορισμού από τον χάρτη (→ σελίδα 258).
- Επιλέξτε ένα σημείο ενδιαφέροντος (→ σελίδα 256).
- Εμφάνιση κυκλοφοριακών συμβάντων στον χάρτη (→ σελίδα 273).
Η λειτουργία δεν είναι διαθέσιμη σε όλες τις χώρες.

▶ **Επαναφορά χάρτη στην τρέχουσα θέση του οχήματος:** Πατήστε στιγμιαία το σύμβολο



Περιστροφή χάρτη

▶ Περιστρέψτε δύο δάχτυλα αριστερόστροφα ή δεξιόστροφα στην οθόνη μέσων.

Επιλογή προσανατολισμού χάρτη

Σύστημα πολυμέσων:

  **Navigation** (Πλοήγηση) 

▶ **Advanced** (Προηγμένη)

▶ Επιλέξτε το στοιχείο **View** (Προβολή).

▶ Επιλέξτε το στοιχείο **Map orientation** (Προσανατολισμός χάρτη).

▶ Κάντε μια επιλογή.

Η επιλεγμένη ρύθμιση επισημαίνεται με μια κουκκίδα •.

Διατίθενται οι ακόλουθες επιλογές:

- Επιλογή στοιχείου **2D heading up** (2D προς την κατεύθυνση πορείας): Ο χάρτης προβάλλεται δισδιάστατα προς την κατεύθυνση πορείας.
- Επιλογή στοιχείου **2D north up** (2D προς τον Βορρά): Ο χάρτης προβάλλεται δισδιάστατα προς τον Βορρά.
- Επιλογή στοιχείου **3D (3D)**: Ο χάρτης προβάλλεται τρισδιάστατα προς την κατεύθυνση πορείας.

ή

▶ **Μέσω γρήγορης πρόσβασης:** Πατήστε επανειλημμένα το σύμβολο πιξίδας  στον χάρτη.

Η προβολή αλλάζει με τη σειρά **3D (3D)**, **2D heading up** (2D προς την κατεύθυνση πορείας) σε **2D north up** (2D προς τον Βορρά).

Όταν μετακινείται ο χάρτης, μπορείτε να αλλάξετε μεταξύ **3D (3D)** και **2D north up** (2D προς τον Βορρά).

Επιλογή συμβόλων σημείων ενδιαφέροντος για την προβολή χάρτη

Σύστημα πολυμέσων:

  **Navigation** (Πλοήγηση) 

Σημεία ενδιαφέροντος αποτελούν π.χ. πρατήρια καυσίμων και ξενοδοχεία. Μπορούν να εμφανίζονται ως σύμβολα στον χάρτη. Δεν είναι παντού διαθέσιμα όλα τα σημεία ενδιαφέροντος.

Τα προσωπικά σημεία ενδιαφέροντος είναι προορισμοί τους οποίους μπορείτε να έχετε αποθηκευμένους π.χ. σε μια συσκευή USB.

📘 Την ένδειξη συμβόλων σημείων ενδιαφέροντος στον χάρτη μπορείτε να την ενεργοποιείτε ή να την απενεργοποιείτε ως αγαπημένο.

▶ **Ενεργοποίηση/απενεργοποίηση μέσω γρήγορης πρόσβασης:** Εφόσον διατίθεται, ενεργοποιήστε ή απενεργοποιήστε το στοιχείο **POI symbols** (Σύμβολα σημείων ενδιαφέροντος (POI)). Τα σύμβολα σημείων ενδιαφέροντος εμφανίζονται στον χάρτη ανάλογα με τις επιλεγμένες κατηγορίες.

▶ **Ενεργοποίηση/απενεργοποίηση στο μενού:** Επιλέξτε το στοιχείο **Advanced** (Προηγμένη).

▶ Επιλέξτε το στοιχείο **View** (Προβολή).

▶ Επιλέξτε το στοιχείο **Map elements** (Στοιχεία χάρτη).

▶ Επιλέξτε το στοιχείο **POI symbols** (Σύμβολα σημείων ενδιαφέροντος (POI)). Εμφανίζεται το μενού **POI SYMBOLS** (ΣΥΜΒΟΛΑ ΣΗΜΕΙΩΝ ΕΝΔΙΑΦΕΡΟΝΤΟΣ (POI)).

▶ Ενεργοποιήστε ή απενεργοποιήστε το στοιχείο **Display POIs** (Εμφάνιση σημείων ενδιαφέροντος (POI)).

Επιλογή κατηγοριών

▶ Από το μενού **POI SYMBOLS** (ΣΥΜΒΟΛΑ ΣΗΜΕΙΩΝ ΕΝΔΙΑΦΕΡΟΝΤΟΣ (POI)), επιλέξτε το στοιχείο **All categories** (Όλες οι κατηγορίες) .

▶ Ενεργοποιήστε ή απενεργοποιήστε το στοιχείο **Show all** (Εμφάνιση όλων). Αν έχει ενεργοποιηθεί η επιλογή, εμφανίζονται τα σύμβολα σημείων ενδιαφέροντος όλων των κατηγοριών στον χάρτη.

▶ Επιλέξτε τις κατηγορίες και τις υποκατηγορίες (εφόσον διατίθενται) .

▶ Ενεργοποιήστε ή απενεργοποιήστε τις κατηγορίες.

Στον χάρτη εμφανίζονται τα σύμβολα σημείων ενδιαφέροντος των επιλεγμένων κατηγοριών.

Επιλογή κατηγοριών προσωπικών σημείων ενδιαφέροντος

▶ Από το μενού **POI SYMBOLS** (ΣΥΜΒΟΛΑ ΣΗΜΕΙΩΝ ΕΝΔΙΑΦΕΡΟΝΤΟΣ (POI)), επιλέξτε το στοιχείο **Personal POIs** (Προσωπικά σημεία ενδιαφέροντος (POI)) .

▶ Επιλέξτε μια κατηγορία .

▶ Ενεργοποιήστε ή απενεργοποιήστε το στοιχείο **Display on the map** (Εμφάνιση στον χάρτη). Εάν έχει ενεργοποιηθεί η ένδειξη και το όχημα προσεγγίζει ένα προσωπικό σημείο ενδιαφέροντος της κατηγορίας αυτής, μπορεί να αναπαραχθεί μια οπτική και ηχητική ειδοποίηση.

▶ **Οδηγία κατά την προσέγγιση:** Επιλέξτε μια κατηγορία ή ένα προσωπικό σημείο ενδιαφέροντος .

▶ Ενεργοποιήστε ή απενεργοποιήστε το στοιχείο **Visual warning** (Οπτική ειδοποίηση) και **Acoustic notification** (Ηχητική ειδοποίηση).

Ενεργοποίηση/απενεργοποίηση ένδειξης κατηγοριών για τη γρήγορη πρόσβαση

▶ Ενεργοποιήστε ή απενεργοποιήστε μια κατηγορία στο μενού **POI SYMBOLS** (ΣΥΜΒΟΛΑ ΣΗΜΕΙΩΝ ΕΝΔΙΑΦΕΡΟΝΤΟΣ (POI)).

Επαναφορά ένδειξης των συμβόλων σημείων ενδιαφέροντος

▶ Στο μενού **POI SYMBOLS** (ΣΥΜΒΟΛΑ ΣΗΜΕΙΩΝ ΕΝΔΙΑΦΕΡΟΝΤΟΣ (POI)), επιλέξτε το στοιχείο **Reset POIs** (Επαναφορά σημείων ενδιαφέροντος (POI)). Πραγματοποιείται επαναφορά στις εργοστασιακές ρυθμίσεις.

Επιλογή πληροφοριών κειμένου για ένδειξη στον χάρτη

Σύστημα πολυμέσων:

   **Navigation** (Πλοήγηση) 

 **Advanced** (Προηγμένη)

▶ Επιλέξτε το στοιχείο **View** (Προβολή).

▶ Επιλέξτε το στοιχείο **Text information** (Πληροφορίες κειμένου).

▶ Επιλέξτε μια επιλογή από την ενότητα **FOOTER** (ΥΠΟΣΕΛΙΔΟ).

Η επιλεγμένη ρύθμιση επισημαίνεται με μια κουκκίδα ●.

Διατίθενται οι ακόλουθες επιλογές:

- Επιλογή στοιχείου **Current street** (Τρέχον δρόμος)

Στο υποσέλιδο εμφανίζεται ο δρόμος στον οποίο κινείστε.

Όταν μετακινείται ο χάρτης, κάτω από το σταυρόνημα στόχαστρου εμφανίζεται το όνομα της οδού, του σημείου ενδιαφέροντος ή της περιοχής.

- Στην επιλογή **Geo-coordinates** (Γεωγραφικές συντεταγμένες) εμφανίζονται οι ακόλουθες πληροφορίες στο υποσέλιδο:
 - Γεωγραφικό πλάτος και μήκος
 - Στοιχεία για το υψόμετρο
Τα στοιχεία για το υψόμετρο ενδέχεται να διαφέρουν από την πραγματικότητα.
 - Αριθμός δορυφόρων που λαμβάνονται
Όταν μετακινείται ο χάρτης, δεν εμφανίζεται αυτήν η πληροφορία.
- Επιλογή στοιχείου **None** (Χωρίς)
Στην οθόνη μέσω δεν εμφανίζονται πληροφορίες κειμένου στο υποσέλιδο.

Ενεργοποίηση/απενεργοποίηση πληροφοριών δρόμου ταχείας κυκλοφορίας

Σύστημα πολυμέσων:



- ▶ **Μέσω γρήγορης πρόσβασης:** Ενεργοποιήστε ή απενεργοποιήστε το στοιχείο **Motorway information** (Πληροφορίες δρόμου ταχείας κυκλοφορίας).
Το πλήκτρο οθόνης ενεργοποιείται ή απενεργοποιείται.

ή

- ▶ **Μέσω του μενού:** Επιλέξτε το στοιχείο **Advanced** (Προηγμένη).
- ▶ Επιλέξτε το στοιχείο **View** (Προβολή).
- ▶ Επιλέξτε το στοιχείο **Text information** (Πληροφορίες κειμένου).
- ▶ Ενεργοποιήστε ή απενεργοποιήστε το στοιχείο **Motorway information** (Πληροφορίες δρόμου ταχείας κυκλοφορίας).
Εάν έχει ενεργοποιηθεί το πλήκτρο οθόνης, εμφανίζονται πρόσθετες πληροφορίες για τις επικείμενες εγκαταστάσεις δρόμου ταχείας κυκλοφορίας κατά την οδήγηση στον δρόμο ταχείας κυκλοφορίας. Αυτές είναι π.χ. χώροι στάθμευσης, σταθμοί εξυπηρέτησης αυτοκινητιστών ή έξοδοι δρόμων ταχείας κυκλοφορίας.

Εμφάνιση επόμενης διασταύρωσης

Προϋποθέσεις

- Η καθοδήγηση στον προορισμό δεν είναι ενεργή.

Σύστημα πολυμέσων:



- ▶ **Advanced** (Προηγμένη)
- ▶ Επιλέξτε το στοιχείο **View** (Προβολή).

- ▶ Επιλέξτε το στοιχείο **Text information** (Πληροφορίες κειμένου).
- ▶ Ενεργοποιήστε το στοιχείο **Next intersecting street** (Επόμενη διασταύρωση).
Το πλήκτρο οθόνης ενεργοποιείται. Εάν είναι ενεργοποιημένη η επιλογή και οδηγείτε χωρίς καθοδήγηση στον προορισμό, στο επάνω άκρο της οθόνης εμφανίζεται το όνομα του επόμενου διασταυρούμενου δρόμου.

Εμφάνιση έκδοσης χάρτη

Σύστημα πολυμέσων:



- ▶ **Advanced** (Προηγμένη)
- ▶ Επιλέξτε το στοιχείο **View** (Προβολή).
- ▶ Επιλέξτε το στοιχείο **Map version** (Έκδοση χάρτη).
Εμφανίζονται οι λεπτομερείς πληροφορίες.

ⓘ Με την υπηρεσία online ενημέρωσης χαρτών της υπηρεσίας Mercedes PRO connect μπορείτε να ενημερώνετε τα δεδομένα χαρτών (→ σελίδα 279).

Αν είναι διαθέσιμη μια νέα έκδοση χάρτη, εμφανίζεται μια ειδοποίηση στην οθόνη μέσω.

ⓘ Πληροφορίες για τις νέες εκδόσεις του ψηφιακού χάρτη μπορείτε να λάβετε από έναν εξουσιοδοτημένο επισκευαστή της Mercedes-Benz.

Επισκόπηση αποφυγής περιοχής για τη διαδρομή

Σε μια διαδρομή μπορείτε να αποφεύγετε περιοχές από τις οποίες δεν επιθυμείτε να περάσετε.

Οι δρόμοι ταχείας κυκλοφορίας ή οι δρόμοι ταχείας κυκλοφορίας με περισσότερες λωρίδες κυκλοφορίας που περνούν από μια περιοχή προς αποφυγή λαμβάνονται υπόψη για τη διαδρομή.

Αποφυγή νέας περιοχής για τη διαδρομή

Σύστημα πολυμέσων:



- ▶ **Advanced** (Προηγμένη) ▶ **Route** (Διαδρομή)
- ▶ **Avoid options** (Επιλογές αποφυγής)
- ▶ **Avoid areas** (Αποφυγή περιοχών)

▶ Επιλέξτε το στοιχείο **Avoid new area** (Αποφυγή νέας περιοχής).



▶ **Έναρξη στον χάρτη:** Επιλέξτε το στοιχείο **Using map** (Στον χάρτη).

▶ Μετακινήστε τον χάρτη (→ σελίδα 276).

- ▶ **Έναρξη μέσω αναζήτησης προορισμού:** Επιλέξτε το στοιχείο [Via address entry](#) (Μέσω εισαγωγής διεύθυνσης).
- ▶ Εισαγάγετε τη διεύθυνση (→ σελίδα 254).
- ▶ Επιλέξτε τον προορισμό από τον κατάλογο ή αποδεχτείτε τον με το . Εμφανίζεται ο χάρτης.
- ▶ **Εμφάνιση περιοχής:** Πατήστε το στοιχείο χειρισμού. Εμφανίζεται ένα κόκκινο ορθογώνιο. Επισημαίνει την περιοχή προς αποφυγή.
- ▶ **Αλλαγή κλίμακας χάρτη:** Απομακρύνετε ή ενώστε δύο δάχτυλα μεταξύ τους στην οθόνη μέσω. Η κλίμακα χάρτη μεγαλώνει ή μικραίνει.
- ▶ **Ορισμός περιοχής:** Πατήστε το στοιχείο χειρισμού. Η περιοχή καταχωρείται στον κατάλογο.

Αλλαγή περιοχής προς αποφυγή

Σύστημα πολυμέσων:



- ▶  [Navigation](#) (Πλοήγηση) 
- ▶ [Advanced](#) (Προηγμένη) [Route](#) (Διαδρομή)
- ▶ [Avoid options](#) (Επιλογές αποφυγής)
- ▶ [Avoid areas](#) (Αποφυγή περιοχών)
- ▶ Επιλέξτε μια περιοχή από τον κατάλογο.
- ▶ Επιλέξτε το στοιχείο [Edit](#) (Επεξεργασία).
- ▶ **Μετακίνηση περιοχής στον χάρτη:** Σαρώστε με το δάχτυλο προς οποιαδήποτε κατεύθυνση στο στοιχείο χειρισμού.
- ▶ **Αλλαγή μεγέθους της περιοχής:** Πατήστε το στοιχείο χειρισμού.
- ▶ Σαρώστε με το δάχτυλο προς τα επάνω ή προς τα κάτω στο στοιχείο χειρισμού.
- ▶ Πατήστε το στοιχείο χειρισμού.
- ▶ **Συνυπολογισμός περιοχής για τη διαδρομή:** Επιλέξτε μια περιοχή από τον κατάλογο.
- ▶ Ενεργοποιήστε το στοιχείο [Avoid area](#) (Αποφυγή περιοχής). Το πλήκτρο οθόνης ενεργοποιείται.
Εάν η είναι ενεργή η καθοδήγηση στον προορισμό, υπολογίζεται νέα διαδρομή.
Εάν δεν υπάρχει ακόμη διαδρομή, η ρύθμιση λαμβάνεται υπόψη για την επόμενη καθοδήγηση στον προορισμό.

Η διαδρομή μπορεί να περιλαμβάνει μια περιοχή προς αποφυγή στις ακόλουθες περιπτώσεις:

- Ο προορισμός βρίσκεται σε μια περιοχή προς αποφυγή.
- Η διαδρομή περιλαμβάνει δρόμους ταχείας κυκλοφορίας ή δρόμους ταχείας κυκλοφορίας με περισσότερες λωρίδες κυκλοφορίας που περνούν από μια περιοχή προς αποφυγή.
- Δεν υπάρχει εύλογη εναλλακτική διαδρομή.

Διαγραφή περιοχής

Σύστημα πολυμέσων:

- ▶  [Navigation](#) (Πλοήγηση) 
- ▶ [Advanced](#) (Προηγμένη) [Route](#) (Διαδρομή)
- ▶ [Avoid options](#) (Επιλογές αποφυγής)
- ▶ [Avoid areas](#) (Αποφυγή περιοχών)
- ▶ **Διαγραφή περιοχής:** Επιλέξτε μια περιοχή από τον κατάλογο.
- ▶ Επιλέξτε το στοιχείο [Delete](#) (Διαγραφή).
- ▶ Επιβεβαιώστε με [Yes](#) (Ναι).
- ▶ **Διαγραφή όλων των περιοχών:** Εάν έχουν οριστεί τουλάχιστον δύο περιοχές προς αποφυγή, επιλέξτε το στοιχείο [Delete all](#) (Διαγραφή όλων).
- ▶ Επιβεβαιώστε με [Yes](#) (Ναι).

Επισκόπηση ενημέρωσης των δεδομένων χαρτών

Αναθέστε την ενημέρωση των δεδομένων χαρτών σε έναν εξουσιοδοτημένο επισκευαστή της Mercedes-Benz

Τα δεδομένα του ψηφιακού χάρτη καθίστανται μη επίκαιρα, ακριβώς όπως οι κοινοί οδικοί χάρτες. Η βέλτιστη καθοδήγηση στον προορισμό της πλοήγησης επιτυγχάνεται αποκλειστικά με ενημερωμένα δεδομένα χαρτών. Πληροφορίες για τις νέες εκδόσεις του ψηφιακού χάρτη μπορείτε να λάβετε από έναν εξουσιοδοτημένο επισκευαστή της Mercedes-Benz.

Εκεί μπορείτε να αναθέσετε την ενημέρωση του ψηφιακού χάρτη.

Online ενημέρωση χαρτών

Με την υπηρεσία online ενημέρωσης χαρτών της υπηρεσίας Mercedes PRO connect ενημερώνονται τα δεδομένα χαρτών.

Η υπηρεσία δεν είναι διαθέσιμη σε όλες τις χώρες.

Χρησιμοποιήστε τις ακόλουθες δυνατότητες για την ενημέρωση:

- για μια περιοχή (αυτόματη ενημέρωση χαρτών)
Για αυτόματη ενημέρωση των χαρτών πρέπει να είναι ενεργοποιημένη η ρύθμιση συστήματος **Automatic online updates** (Αυτόματες online ενημερώσεις) (→ σελίδα 250).
- για περισσότερες ή όλες τις περιοχές (μη αυτόματη ενημέρωση χαρτών)
Αρχικά, πραγματοποιείται λήψη των δεδομένων χαρτών σε ένα μέσο αποθήκευσης και, στη συνέχεια, πραγματοποιείται ενημέρωση στο σύστημα πολυμέσων.

Για περισσότερες πληροφορίες για την online ενημέρωση χαρτών, ανατρέξτε στη σελίδα: <http://www.mercedes.pro>.

Επισκόπηση δεδομένων χαρτών

Το όχημά σας παραδίδεται από το εργοστάσιο με δεδομένα χαρτών. Ανάλογα με τη χώρα, τα δεδομένα χαρτών εγκαθίστανται για την περιοχή σας είτε παραδίδονται μαζί με το όχημα σε φορέα δεδομένων.

Για τα δεδομένα χαρτών που είναι ήδη εγκατεστημένα στο όχημα και πρέπει να εγκατασταθούν ξανά, δεν χρειάζεστε κωδικό ενεργοποίησης.

Για δεδομένα χαρτών που έχετε αποκτήσει με τη μορφή φορέων δεδομένων, πρέπει να εισαγάγετε τον αντίστοιχο κωδικό ενεργοποίησης.

- ① Αν αποθηκεύσετε δεδομένα χαρτών με την υπηρεσία online ενημέρωσης χαρτών σε έναν φορέα δεδομένων, δεν απαιτείται εισαγωγή. Ο κωδικός ενεργοποίησης αποθηκεύεται στον φορέα δεδομένων κατά τη λήψη.

Λάβετε υπόψη τα ακόλουθα για την εισαγωγή του κωδικού ενεργοποίησης:

- Ο κωδικός ενεργοποίησης μπορεί να χρησιμοποιηθεί για ένα όχημα.
- Ο κωδικός ενεργοποίησης δεν μεταβιβάζεται.
- Ο κωδικός ενεργοποίησης αποτελείται από έξι ψηφία.

Σε περίπτωση που αντιμετωπίσετε τα ακόλουθα προβλήματα, απευθυνθείτε σε έναν εξουσιοδοτημένο επισκευαστή της Mercedes-Benz:

- Ο κωδικός ενεργοποίησης δεν γίνεται αποδεκτός από το σύστημα πολυμέσων.
- Χάσατε τον κωδικό ενεργοποίησης.

Εμφάνιση πυξίδας

Σύστημα πολυμέσων:

  **Navigation** (Πλοήγηση)

Position (Θέση)

▶ Επιλέξτε το στοιχείο **Compass** (Πυξίδα).

Στην ένδειξη πυξίδας προβάλλονται οι παρακάτω πληροφορίες:

- Τρέχουσα κατεύθυνση πορείας με γωνία κατεύθυνσης (μορφή 360°) και προσανατολισμό
- Συντεταγμένες γεωγραφικού μήκους και πλάτους σε μίρες, λεπτά και δευτερόλεπτα
- Υψόμετρο (στρογγυλοποιημένο)
- Αριθμός δορυφόρων GPS που λαμβάνονται

Οι πληροφορίες δεν είναι διαθέσιμες σε όλες τις χώρες.

Εμφάνιση Qibla

Σύστημα πολυμέσων:

  **Navigation** (Πλοήγηση)

Position (Θέση)

Η λειτουργία δεν είναι διαθέσιμη σε όλες τις χώρες.

▶ Επιλέξτε το στοιχείο **Qibla** (Qibla). Το βέλος στην πυξίδα δείχνει την κατεύθυνση προς την Μέκκα σε σχέση με την τρέχουσα κατεύθυνση πορείας.

Εμφανίζεται ο αριθμός των δορυφόρων που λαμβάνονται.

Αυτόματη ρύθμιση κλίμακας χάρτη

Σύστημα πολυμέσων:

  **Navigation** (Πλοήγηση) 

Advanced (Προηγμένη)

▶ Επιλέξτε το στοιχείο **View** (Προβολή).

▶ Επιλέξτε το στοιχείο **Map orientation** (Προσανατολισμός χάρτη).

▶ Ενεργοποιήστε το στοιχείο **Auto zoom** (Αυτόματο ζουμ).

Το πλήκτρο οθόνης ενεργοποιείται. Η κλίμακα χάρτη ρυθμίζεται αυτόματα ανάλογα με την ταχύτητα κίνησης και την κατηγορία του δρόμου.

① Η αυτόματα ρυθμισμένη κλίμακα χάρτη μπορεί να προσαρμοστεί μη αυτόματα. Μετά από μερικά δευτερόλεπτα, ρυθμίζεται ξανά αυτόματα.

Εμφάνιση δορυφορικού χάρτη

Σύστημα πολυμέσων:



▶ Advanced (Προηγμένη)

- ▶ Επιλέξτε το στοιχείο **View** (Προβολή).
 - ▶ Επιλέξτε το στοιχείο **Map elements** (Στοιχεία χάρτη).
 - ▶ Ενεργοποιήστε ή απενεργοποιήστε το στοιχείο **Satellite map** (Δορυφορικός χάρτης). Εάν έχει ενεργοποιηθεί το πλήκτρο οθόνης, εμφανίζονται δορυφορικοί χάρτες σε κλίμακες από 2 km.
 - ▶ Εάν έχει απενεργοποιηθεί το πλήκτρο οθόνης, εμφανίζονται δορυφορικοί χάρτες σε κλίμακες 2 km έως 20 km.
- i** Οι δορυφορικοί χάρτες αυτών των κλιμάκων δεν είναι διαθέσιμοι σε όλες τις χώρες.

Εμφάνιση πληροφοριών για τον καιρό και άλλων περιεχομένων χάρτη

Προϋποθέσεις

- Διαθέτετε λογαριασμό χρήστη στην πύλη Mercedes PRO connect.
- Η υπηρεσία είναι διαθέσιμη.
- Η υπηρεσία έχει ενεργοποιηθεί.

Σύστημα πολυμέσων:



▶ Advanced (Προηγμένη)

- ▶ Επιλέξτε το στοιχείο **View** (Προβολή).
 - ▶ Επιλέξτε το στοιχείο **Map elements** (Στοιχεία χάρτη).
 - ▶ Πραγματοποιήστε κύλιση προς τα επάνω και εμφανίστε την ενότητα **ONLINE MAP CONTENTS** (ΠΕΡΙΕΧΟΜΕΝΑ ONLINE ΧΑΡΤΗ). Εμφανίζονται οι διαθέσιμες υπηρεσίες. Οι υπηρεσίες παρέχονται από την υπηρεσία Mercedes PRO connect.
 - ▶ Ενεργοποιήστε μια υπηρεσία, π.χ. **Weather** (Καιρός). Στον χάρτη πλοήγησης εμφανίζονται επίκαιρες πληροφορίες για τον καιρό, π.χ. θερμοκρασία ή συννεφιά. Οι πληροφορίες των υπηρεσιών δεν εμφανίζονται σε όλες τις κλίμακες χάρτη, π.χ. σύμβολα καιρού.
- Περισσότερες πληροφορίες για τις διαθέσιμες υπηρεσίες και την εμφάνιση πληροφοριών στις κλίμακες χάρτη: <http://www.mercedes.pro>
- Οι υπηρεσίες δεν είναι διαθέσιμες σε όλες τις χώρες.

Υπηρεσία στάθμευσης

Οδηγίες για την υπηρεσία στάθμευσης

⚠ ΠΡΟΕΙΔΟΠΟΙΗΣΗ Κίνδυνος ατυχήματος και τραυματισμού αν δεν τηρείται το μέγιστο επιτρεπόμενο ύψος διέλευσης

Όταν το ύψος του οχήματος υπερβαίνει το μέγιστο επιτρεπόμενο ύψος διέλευσης για κλειστούς χώρους στάθμευσης και υπόγειο γκαράζ, ενδέχεται να υποστούν ζημιά η οροφή και άλλα τμήματα του οχήματος.

Παρατηρείται κίνδυνος τραυματισμού για τους επιβάτες.

- ▶ Πριν από την είσοδο σε έναν κλειστό χώρο στάθμευσης ή ένα υπόγειο γκαράζ λάβετε υπόψη το εμφανιζόμενο ύψος διέλευσης.
- ▶ Αν το ύψος του οχήματος μαζί με τυχόν πρόσθετες υπερκατασκευές υπερβαίνει το μέγιστο επιτρεπόμενο ύψος διέλευσης, μην εισέρχεστε στον κλειστό χώρο στάθμευσης ή το υπόγειο γκαράζ.

Η υπηρεσία δεν είναι διαθέσιμη σε όλες τις χώρες.

Επιλογή εμφάνισης χώρων στάθμευσης

! **ΟΔΗΓΙΑ** Πριν την επιλογή της δυνατότητας στάθμευσης

Τα δεδομένα βασίζονται στις διατιθέμενες πληροφορίες των εκάστοτε παρόχων υπηρεσιών.

Η Mercedes-Benz δεν αναλαμβάνει καμία αγορανομική ευθύνη για την ορθότητα των διατιθέμενων πληροφοριών με αναφορά στον κλειστό χώρο στάθμευσης ή τον ανοιχτό χώρο στάθμευσης.

- ▶ Λαμβάνετε πάντα υπόψη τις τοπικές πληροφορίες και τα δεδομένα.

Προϋποθέσεις

- Οι υπηρεσίες πλοήγησης διατίθενται, δεσμεύονται και ενεργοποιούνται στην πύλη Mercedes PRO.
- Στις υπηρεσίες πλοήγησης περιλαμβάνεται η υπηρεσία στάθμευσης.
- Έχει ενεργοποιηθεί (→ σελίδα 282) το στοιχείο **Parking** (Στάθμευση).

Σύστημα πολυμέσων:

  **Navigation** (Πλοήγηση)

- ▶ Πατήστε το **P** στον χάρτη.
- ▶ Επιλέξτε την εμφάνιση χώρων στάθμευσης. Στον χάρτη εμφανίζονται οι χώροι στάθμευσης στη γύρω περιοχή.

Εμφανίζονται οι ακόλουθες πληροφορίες (εφόσον διατίθενται):

- Διεύθυνση προορισμού, απόσταση από την τρέχουσα θέση του οχήματος και ώρα άφιξης
- Πληροφορίες για τον κλειστό χώρο στάθμευσης/τον ανοιχτό χώρο στάθμευσης
Π.χ. ώρες λειτουργίας, χρεώσεις, τρέχουσα διαθεσιμότητα, μέγιστη διάρκεια στάθμευσης, **μέγιστο ύψος διέλευσης**
Το μέγιστο ύψος διέλευσης που εμφανίζει η υπηρεσία στάθμευσης δεν υποκαθιστά την υποχρέωσή σας να λαμβάνετε υπόψη τα πραγματικά δεδομένα.
- Διαθέσιμοι τρόποι πληρωμής (Mercedes pay, κέρματα, χαρτονομίσματα, κάρτα)
- Λεπτομέρειες για τις χρεώσεις
- Αριθμός διαθέσιμων θέσεων στάθμευσης
- Τύπος πληρωμής (π.χ. στο αυτόματο μηχάνημα)
- Υπηρεσίες/εγκαταστάσεις χώρων στάθμευσης

- Αριθμός τηλεφώνου

▶ Υπολογίστε τη διαδρομή (→ σελίδα 259).

Διατίθενται και οι ακόλουθες λειτουργίες προς επιλογή (εφόσον διατίθενται):

- Αναζήτηση σημείων ενδιαφέροντος στη γύρω περιοχή.
- Αποθήκευση προορισμού.
- Πραγματοποίηση κλήσης στον προορισμό.
- Κοινοποίηση του προορισμού μέσω NFC ή γραμμωτού κώδικα QR.
- Ανάκτηση ηλεκτρονικής διεύθυνσης.
- Εμφάνιση του προορισμού στον χάρτη.

Εμφάνιση χώρων στάθμευσης στον χάρτη

Προϋποθέσεις

- Οι υπηρεσίες πλοήγησης διατίθενται, δεσμεύονται και ενεργοποιούνται στην πύλη Mercedes PRO.

Στις υπηρεσίες πλοήγησης περιλαμβάνεται η υπηρεσία στάθμευσης.

Σύστημα πολυμέσων:

  **Navigation** (Πλοήγηση) 

- ▶ Ενεργοποιήστε το στοιχείο **Parking** (Στάθμευση). Το πλήκτρο οθόνης ενεργοποιείται. Εμφανίζονται οι χώροι στάθμευσης γύρω από την τρέχουσα θέση του οχήματος.

Τηλέφωνο

Τηλεφωνία

Επισκόπηση μενού τηλεφώνου

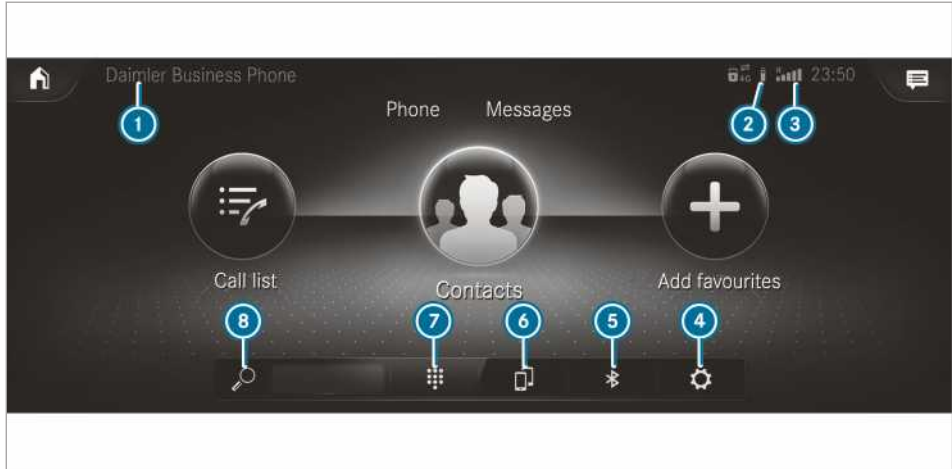

- ❶ Ονομασία συσκευής Bluetooth® του συνδεδεμένου κινητού τηλεφώνου/του κινητού τηλεφώνου στο προσκήνιο (λειτουργία δύο τηλεφώνων)
- ❷ Κατάσταση μπαταρίας του συνδεδεμένου κινητού τηλεφώνου
- ❸ Ένταση σήματος δικτύου κινητής τηλεφωνίας
- ❹ Επιλογές
- ❺ Μενού διαχείρισης συσκευών
- ❻ Αλλαγή κινητού τηλεφώνου (λειτουργία δύο τηλεφώνων)
- ❼ Αριθμητικό πληκτρολόγιο
- ❽ Αναζήτηση επαφών

Επισκόπηση προφίλ Bluetooth®

Προφίλ Bluetooth® του κινητού τηλεφώνου	Λειτουργία
PBAP (Phone Book Access Profile)	Οι επαφές εμφανίζονται αυτόματα στο σύστημα πολυμέσων
MAP (Message Access Profile)	Μπορούν να χρησιμοποιηθούν οι λειτουργίες μηνυμάτων

Επισκόπηση τρόπων λειτουργίας του τηλεφώνου

Διατίθενται οι ακόλουθοι τρόποι λειτουργίας τηλεφώνου:

- Ένα κινητό τηλέφωνο έχει συνδεθεί μέσω Bluetooth® με το σύστημα πολυμέσων (→ σελίδα 284).
- Δύο κινητά τηλέφωνα έχουν συνδεθεί μέσω Bluetooth® με το σύστημα πολυμέσων (τρόπος λειτουργίας δύο τηλεφώνων).

- Με το κινητό τηλέφωνο στο προσκήνιο μπορείτε να χρησιμοποιείτε όλες τις λειτουργίες του συστήματος πολυμέσων.
- Με το κινητό τηλέφωνο στο παρασκήνιο μπορείτε να λαμβάνετε εισερχόμενες κλήσεις και μηνύματα.
Μπορείτε να αλλάξετε ανά πάσα στιγμή το κινητό τηλέφωνο στο προσκήνιο και στο παρασκήνιο (→ σελίδα 285).

- ❶ Η λειτουργία ήχου Bluetooth® μπορεί να χρησιμοποιηθεί ανεξάρτητα με οποιοδήποτε κινητό τηλέφωνο (→ σελίδα 306).

Οδηγίες για την τηλεφωνία

⚠ ΠΡΟΕΙΔΟΠΟΙΗΣΗ Κίνδυνος να αποσπαστεί η προσοχή σε περίπτωση χειρισμού ενσωματωμένων συσκευών επικοινωνίας στη διάρκεια της οδήγησης

Όταν χειρίζεστε τις συσκευές επικοινωνίας που είναι ενσωματωμένες στο όχημα στη διάρκεια της διαδρομής, ενδέχεται να αποσπαστεί

η προσοχή σας από την κυκλοφορία. Επιπλέον, ενδέχεται να χάσετε τον έλεγχο του οχήματος.

- ▶ Να χειρίζεστε αυτές τις συσκευές μόνο όταν σας το επιτρέπει η κατάσταση της κυκλοφορίας.
- ▶ Εάν δεν μπορεί να διασφαλιστεί κάτι τέτοιο, ακινητοποιήστε το όχημα λαμβάνοντας υπόψη της κυκλοφορία και πραγματοποιήστε τις καταχωρήσεις με ακινητοποιημένο όχημα.

⚠ ΠΡΟΕΙΔΟΠΟΙΗΣΗ Κίνδυνος να αποσπαστεί η προσοχή σας σε περίπτωση χειρισμού φορητών συσκευών επικοινωνίας στη διάρκεια της οδήγησης

Κατά τον χειρισμό φορητών συσκευών επικοινωνίας κατά τη διάρκεια της οδήγησης, ενδέχεται να αποσπαστεί η προσοχή σας από την κυκλοφορία. Επιπλέον, ενδέχεται να χάσετε τον έλεγχο του οχήματος.

- ▶ Ο χειρισμός αυτών των συσκευών θα πρέπει να εκτελείται αποκλειστικά με ακινητοποιημένο όχημα.

Κατά τη λειτουργία φορητών συσκευών επικοινωνίας στο όχημα, λαμβάνετε υπόψη τους νομικούς κανονισμούς της χώρας στην οποία βρίσκεστε. Περισσότερες πληροφορίες σχετικά με συμβατά κινητά τηλέφωνα μπορείτε να λάβετε από έναν εξουσιοδοτημένο επισκευαστή της Mercedes-Benz ή στη διεύθυνση: <http://www.mercedes-benz.com/connect>

Πληροφορίες για την τηλεφωνία

Στις ακόλουθες περιπτώσεις μπορεί να παρατηρηθεί διακοπή της κλήσης στη διάρκεια της διαδρομής:

- Μη επαρκής κάλυψη από το δίκτυο σε μια περιοχή.
- Μετάβαση από έναν σταθμό εκπομπής/λήψης σε άλλον και σε αυτόν δεν υπάρχει διαθέσιμο κανάλι συνομιλίας.
- Η κάρτα SIM που χρησιμοποιείται δεν είναι συμβατή με το διαθέσιμο δίκτυο.
- Ένα κινητό τηλέφωνο Twincard είναι ταυτόχρονα συνδεδεμένο στο δίκτυο με τη δεύτερη κάρτα SIM.

Για καλύτερη ποιότητα, το σύστημα πολυμέσων υποστηρίζει συνομιλίες σε HD Voice®. Τα κινητά τηλέφωνα και οι πάροχοι κινητής τηλεφωνίας του

συνομιλητή πρέπει να υποστηρίζουν την υπηρεσία HD Voice®.

Ανάλογα με την ποιότητα σύνδεσης ενδέχεται να αλλάξει η ποιότητα ομιλίας.

Σύνδεση κινητού τηλεφώνου

Προϋποθέσεις

- Η λειτουργία Bluetooth® στο κινητό τηλέφωνο είναι ενεργοποιημένη (βλέπε οδηγίες χρήσης του κατασκευαστή).
- Η λειτουργία Bluetooth® στο σύστημα πολυμέσων είναι ενεργοποιημένη (→ σελίδα 246).

Σύστημα πολυμέσων:

 Phone (Τηλέφωνο) >> 

Αναζήτηση κινητού τηλεφώνου

- ▶ Επιλέξτε το στοιχείο **Connect new device** (Σύνδεση νέας συσκευής).

Σύνδεση κινητού τηλεφώνου (εξουσιοδότηση μέσω απλής ασφαλούς ζεύξης (Secure Simple Pairing))

- ▶ Επιλέξτε ένα κινητό τηλέφωνο.
- ▶ Στο σύστημα πολυμέσων και το κινητό τηλέφωνο εμφανίζεται ένας κωδικός.
- ▶ **Οι κωδικοί συμφωνούν μεταξύ τους:** Επιβεβαιώστε τον κωδικό στο κινητό τηλέφωνο.
- ⓘ Για την εξουσιοδότηση παλαιότερων κινητών τηλεφώνων, εισαγάγετε έναν μονοψήφιο έως δεκαεξαψήφιο αριθμητικό κωδικό στο κινητό τηλέφωνο και στο σύστημα πολυμέσων.
- ⓘ Στο σύστημα πολυμέσων μπορούν να εξουσιοδοτηθούν έως 15 κινητά τηλέφωνα. Τα εξουσιοδοτημένα κινητά τηλέφωνα συνδέονται ξανά αυτόματα.
- ⓘ Το συνδεδεμένο κινητό τηλέφωνο μπορεί να χρησιμοποιηθεί και ως συσκευή ήχου Bluetooth® (→ σελίδα 306).

Σύνδεση δεύτερου κινητού τηλεφώνου (λειτουργία δύο τηλεφώνων)

Προϋποθέσεις

- Έχει συνδεθεί ήδη τουλάχιστον ένα κινητό τηλέφωνο μέσω Bluetooth® με το σύστημα πολυμέσων.

Σύστημα πολυμέσων:

 Phone (Τηλέφωνο) >> 

- ▶ Επιλέξτε το στοιχείο **Connect new device** (Σύνδεση νέας συσκευής).

- ▶ Επιλέξτε το κινητό τηλέφωνο.
- ▶ Επιλέξτε το στοιχείο **With <Mobile phone>** (Με <κινητό τηλέφωνο>). Το επιλεγμένο κινητό τηλέφωνο συνδέεται με το σύστημα πολυμέσων.

Λειτουργίες των κινητών τηλεφώνων στον τρόπο λειτουργίας δύο τηλεφώνων

Επισκόπηση λειτουργιών

Λειτουργίες του κινητού τηλεφώνου στο προσκήνιο	Λειτουργίες του κινητού τηλεφώνου στο παρασκήνιο
Πλήρη διαθεσιμότητα	Εισερχόμενες κλήσεις και μηνύματα

Αλλαγή κινητού τηλεφώνου (λειτουργία δύο τηλεφώνων)

Σύστημα πολυμέσων:

 **Phone** (Τηλέφωνο)

- ▶ Επιλέξτε το .

Στα ακόλουθα υπομενού μπορείτε να αλλάξετε επίσης μεταξύ δύο συνδεδεμένων κινητών τηλεφώνων:

- Επαφές
- Κατάλογος κλήσεων
- Μηνύματα

Μετά την αλλαγή των κινητών τηλεφώνων σε ένα από τα υπομενού, το κινητό τηλέφωνο στο προσκήνιο αντικαθίσταται από το κινητό τηλέφωνο στο παρασκήνιο.

Αλλαγή λειτουργίας ενός κινητού τηλεφώνου

Σύστημα πολυμέσων:

 **Phone** (Τηλέφωνο) 

Ενεργοποίηση λειτουργίας



- ▶ Επιλέξτε ένα γκρι σύμβολο στη γραμμή ενός κινητού τηλεφώνου. Η αντίστοιχη λειτουργία ενεργοποιείται.

Απενεργοποίηση λειτουργίας

- ▶ **Μια λειτουργία είναι ενεργή:** Επιλέξτε το έγχρωμο σύμβολο στη γραμμή ενός κινητού τηλεφώνου. Το κινητό τηλέφωνο αποσυνδέεται από το σύστημα πολυμέσων.
- ▶ **Περισσότερες λειτουργίες είναι ενεργές:** Επιλέξτε ένα έγχρωμο σύμβολο στη γραμμή ενός κινητού τηλεφώνου. Η αντίστοιχη λειτουργία απενεργοποιείται.

Αντικατάσταση κινητού τηλεφώνου

Σύστημα πολυμέσων:

 **Phone** (Τηλέφωνο) 

- ▶ **Δεν υπάρχει εξουσιοδοτημένο κινητό τηλέφωνο:** Επιλέξτε το στοιχείο **Connect new device** (Σύνδεση νέας συσκευής).
- ▶ Επιλέξτε ένα κινητό τηλέφωνο.
- ▶ **Νέο εξουσιοδοτημένο κινητό τηλέφωνο:** Επιβεβαιώστε τον αριθμητικό κωδικό στο κινητό τηλέφωνο.

Χρήση λειτουργίας ενός τηλεφώνου

- ▶ Επιλέξτε το στοιχείο **Only Device_name** (Μόνο όνομα_συσκευής). Ένα νέο εξουσιοδοτημένο κινητό τηλέφωνο συνδέεται στη λειτουργία ενός τηλεφώνου. Εάν το κινητό τηλέφωνο είχε εξουσιοδοτηθεί και συνδεθεί ήδη στη λειτουργία ενός τηλεφώνου, θα συνδεθεί ξανά στην λειτουργία ενός τηλεφώνου. Εάν ένα κινητό τηλέφωνο είχε εξουσιοδοτηθεί και συνδεθεί ήδη στη λειτουργία δύο τηλεφώνων με άλλο κινητό τηλέφωνο, θα συνδεθεί μελλοντικά στην λειτουργία ενός τηλεφώνου.

Χρήση στη λειτουργία δύο τηλεφώνων

- ▶ Επιλέξτε το στοιχείο **With <Mobile phone>** (Με <κινητό τηλέφωνο>). Ένα νέο εξουσιοδοτημένο κινητό τηλέφωνο συνδέεται με το επιλεγμένο κινητό τηλέφωνο στη λειτουργία δύο τηλεφώνων. Εάν το κινητό τηλέφωνο είχε εξουσιοδοτηθεί και συνδεθεί ήδη στη λειτουργία ενός τηλεφώνου, θα συνδεθεί μελλοντικά με το επιλεγμένο κινητό τηλέφωνο στην λειτουργία δύο τηλεφώνων. Εάν το κινητό τηλέφωνο είχε συνδεθεί με άλλο κινητό τηλέφωνο, θα πραγματοποιηθεί αποσύνδεση αυτής της σύνδεσης.

Αποσύνδεση/άρση εξουσιοδότησης κινητού τηλεφώνου

Σύστημα πολυμέσων:

 **Phone** (Τηλέφωνο) 

- ▶ Επιλέξτε το στοιχείο  στη γραμμή του κινητού τηλεφώνου.
- ▶ **Αποσύνδεση:** Επιλέξτε **Disconnect** (Αποσύνδεση). Εφόσον απαιτείται, το κινητό τηλέφωνο θα επανασυνδεθεί αυτόματα με την επόμενη εκκίνηση του οχήματος.

- ▶ **Άρση εξουσιοδότησης:** Επιλέξτε το στοιχείο **Deauthorise** (Άρση εξουσιοδότησης).

Πληροφορίες για τη λειτουργία Near Field Communication (NFC)

Με τη λειτουργία NFC μπορείτε να ανταλλάσσετε ανέπαφα δεδομένα από μικρές αποστάσεις ή να συνδέετε/επαναφέρετε κινητά τηλέφωνα στο σύστημα πολυμέσων.

Διατίθενται οι ακόλουθες λειτουργίες χωρίς εξουσιοδότηση ενός κινητού τηλεφώνου:

- Μεταφορά μιας διεύθυνσης URL ή μιας επαφής προς προβολή στο σύστημα πολυμέσων (βλέπε οδηγίες χρήσης του κατασκευαστή)
- Διαμόρφωση των στοιχείων πρόσβασης Wi-Fi του οχήματος μέσω των ρυθμίσεων συστήματος (→ σελίδα 248)

Για περισσότερες πληροφορίες, ανατρέξτε στην ακόλουθη διεύθυνση: <http://www.mercedes-benz.com/connect>

Χρήση κινητού τηλεφώνου μέσω Near Field Communication (NFC)

Προϋποθέσεις

- Η λειτουργία NFC είναι ενεργοποιημένη στο κινητό τηλέφωνο (βλέπε οδηγίες χρήσης του κατασκευαστή).
- Η οθόνη του κινητού τηλεφώνου είναι ενεργοποιημένη και ξεκλειδωτή (βλέπε οδηγίες χρήσης του κατασκευαστή).

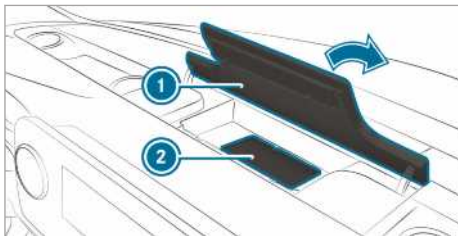

- ▶ Ανοίξτε το καπάκι της θήκης μικροαντικειμένων ① επάνω από την οθόνη μέσω.
- ▶ **Σύνδεση κινητού τηλεφώνου:** Κρατήστε το πεδίο NFC του κινητού τηλεφώνου (βλέπε οδηγίες χρήσης του κατασκευαστή) κοντά στην επιφάνεια ② ή τοποθετήστε το κινητό τηλέφωνο επάνω σε αυτή.
- ▶ Ακολουθήστε τις περαιτέρω οδηγίες στην οθόνη μέσω για τη σύνδεση του κινητού τηλεφώνου. Σύνδεση κινητού τηλεφώνου στη λειτουργία ενός τηλεφώνου (→ σελίδα 284).

Σύνδεση κινητού τηλεφώνου στη λειτουργία δύο τηλεφώνων (→ σελίδα 284).

- ▶ **Αντικατάσταση κινητού τηλεφώνου:** Κρατήστε το πεδίο NFC του κινητού τηλεφώνου (βλέπε οδηγίες χρήσης του κατασκευαστή) κοντά στην επιφάνεια ή τοποθετήστε το κινητό τηλέφωνο επάνω σε αυτή.
- ▶ Ακολουθήστε τις οδηγίες στην οθόνη μέσω για την αντικατάσταση του κινητού τηλεφώνου στη λειτουργία ενός ή δύο τηλεφώνων (→ σελίδα 285).
- ▶ Εφόσον απαιτείται, επιβεβαιώστε τις οδηγίες στο κινητό τηλέφωνό σας (βλέπε οδηγίες χρήσης του κατασκευαστή).

Για περισσότερες πληροφορίες, ανατρέξτε στην ακόλουθη διεύθυνση: <http://www.mercedes-benz.com/connect>

Ρύθμιση έντασης ήχου λήψης και εκπομπής

Προϋποθέσεις

- Έχει συνδεθεί ένα κινητό τηλέφωνο (→ σελίδα 284).

Σύστημα πολυμέσων:

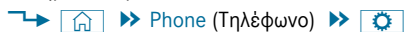

Αυτή η λειτουργία προσφέρει βέλτιστη ποιότητα ομιλίας.

- ▶ Επιλέξτε το στοιχείο **Volume** (Ένταση ήχου).
- ▶ Επιλέξτε τα στοιχεία **Reception volume** (Ένταση ήχου λήψης) και **Transmission volume** (Ένταση ήχου εκπομπής).

Περισσότερες πληροφορίες σχετικά με την προτεινόμενη ένταση ήχου λήψης και εκπομπής θα βρείτε στην ιστοσελίδα: <http://www.mercedes-benz.com/connect>

Ρύθμιση ήχου κλήσης

Σύστημα πολυμέσων:

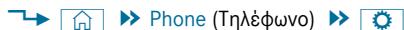

- ① Λάβετε υπόψη, ότι πρέπει να επιλεγεί το αντίστοιχο κινητό τηλέφωνο για την προσαρμογή της έντασης ήχου λήψης και αποστολής.
- ▶ Επιλέξτε το στοιχείο **Ringtones** (Ήχοι κλήσης).
- ▶ Ρυθμίστε τον ήχο κλήσης.
- ① Εάν το κινητό τηλέφωνο υποστηρίζει τη μεταφορά του ήχου κλήσης, ακούγεται ο ήχος κλήσης του κινητού τηλεφώνου αντί για τον ήχο κλήσης του οχήματος.

Έναρξη/διακοπή αναγνώρισης φωνής του κινητού τηλεφώνου



Προϋποθέσεις

- Το κινητό τηλέφωνο είναι συνδεδεμένο στο προσκήνιο στο σύστημα πολυμέσων (→ σελίδα 284).

Έναρξη αναγνώρισης φωνής του κινητού τηλεφώνου

- ▶ Πατήστε το πλήκτρο  παρατεταμένα για περισσότερα από ένα δευτερόλεπτα στο τιμόνι πολλαπλών λειτουργιών. Μπορείτε να χρησιμοποιήσετε τη λειτουργία αναγνώρισης φωνής του κινητού τηλεφώνου.

Διακοπή αναγνώρισης φωνής του κινητού τηλεφώνου

- ▶ Πατήστε το πλήκτρο  ή  στο τιμόνι πολλαπλών λειτουργιών.
- ⓘ Εάν ένα κινητό τηλέφωνο είναι συνδεδεμένο μέσω της λειτουργίας Smartphone Integration, πραγματοποιείται έναρξη ή διακοπή της αναγνώρισης φωνής του κινητού τηλεφώνου.



Κλήσεις

Τηλεφωνικές κλήσεις

Σύστημα πολυμέσων:

- ▶  ▶ Phone (Τηλέφωνο)

Πραγματοποίηση κλήσης με εισαγωγή αριθμού

- ▶ Επιλέξτε το .
- ▶ Εισαγάγετε έναν αριθμό.
- ▶ Επιλέξτε το .
- ▶ Πραγματοποιείται η κλήση.

Αποδοχή κλήσης

- ▶ Επιλέξτε το στοιχείο  **Accept** (Αποδοχή).

Απόρριψη κλήσης

- ▶ Επιλέξτε το στοιχείο  **Reject** (Απόρριψη).

Τερματισμός κλήσης

- ▶ Επιλέξτε το .

Ενεργοποίηση λειτουργιών κατά τη διάρκεια μιας κλήσης

Κατά τη διάρκεια μιας κλήσης διατίθενται οι ακόλουθες λειτουργίες:

-  **End call** (Τερματισμός κλήσης)

-  **Microphone off** (Μικρόφωνο απενεργοποιημένο)

-  **Numerical keypad** (Αριθμητικό πληκτρολόγιο) (εμφάνιση για αποστολή ήχων DTMF)

-  **Add call** (Προσθήκη κλήσης)

-  **Transfer to phone** (Μεταφορά στο τηλέφωνο) (η κλήση μεταφέρεται από τη λειτουργία ανοιχτής ακρόασης στο τηλέφωνο)

- ▶ Επιλέξτε μια λειτουργία.

Κλήση με περισσότερους συνομιλητές

Προϋποθέσεις

- Υπάρχει ενεργή κλήση (→ σελίδα 287).
- Δημιουργήθηκε άλλη μια κλήση.

Εναλλαγή μεταξύ κλήσεων

- ▶ Επιλέξτε την επαφή. Η επιλεγμένη κλήση είναι ενεργή. Η άλλη κλήση τίθεται σε αναμονή.

Ενεργοποίηση κλήσης σε αναμονή

- ▶ Επιλέξτε την επαφή της κλήσης σε αναμονή.

Τηλεδιάσκεψη

- ▶ Επιλέξτε το στοιχείο  **Create conferen. call** (Δημιουργία τηλεδιάσκεψης). Ο νέος συνομιλητής προστίθεται στη διάσκεψη.

Τερματισμός ενεργής κλήσης

- ▶ Επιλέξτε το στοιχείο  **End call** (Τερματισμός κλήσης).
- ⓘ Σε ορισμένα κινητά τηλέφωνα, η κλήση σε αναμονή ενεργοποιείται αμέσως μετά τον τερματισμό της ενεργής κλήσης.

Αποδοχή/απόρριψη κλήσης σε αναμονή

Προϋποθέσεις

- Υπάρχει ενεργή κλήση (→ σελίδα 287).

Αν στη διάρκεια μιας κλήσης λάβετε μια δεύτερη κλήση, εμφανίζεται μια οδηγία.

Ανάλογα με το κινητό τηλέφωνο και τον πάροχο κινητής τηλεφωνίας ακούγεται ένας ήχος αναμονής.

Επίσης, στον τρόπο λειτουργίας δύο τηλεφώνων ακούγεται ένα ηχητικό σήμα, όταν λαμβάνεται η κλήση από το άλλο (μη ενεργό) κινητό τηλέφωνο.

- ▶ Επιλέξτε  **Accept** (Αποδοχή). Η εισερχόμενη κλήση είναι ενεργή.

Εάν έχει συνδεθεί μόνο ένα κινητό τηλέφωνο με το σύστημα πολυμέσων, η προηγούμενη κλήση τίθεται σε αναμονή.

Όταν αποδέχεστε μια κλήση κατά τη διάρκεια μιας συνομιλίας στο άλλο κινητό τηλέφωνο στη λειτουργία δύο τηλεφώνων, τερματίζεται η υφιστάμενη κλήση.

▶ Επιλέξτε  **Reject** (Απόρριψη).

ⓘ Η λειτουργία και η συμπεριφορά εξαρτώνται από τον πάροχο κινητής τηλεφωνίας και το κινητό τηλέφωνο που χρησιμοποιείτε (βλέπε οδηγίες χρήσης του κατασκευαστή).

Επαφές

Πληροφορίες για το μενού επαφών

Το μενού επαφών περιλαμβάνει όλες τις επαφές από υφιστάμενες πηγές δεδομένων, π.χ. κινητό τηλέφωνο ή φορέας δεδομένων.

Ανάλογα με την πηγή δεδομένων, διατίθεται ο ακόλουθος αριθμός επαφών:

- Μόνιμα αποθηκευμένες επαφές: 3000 καταχωρήσεις
- Φορτωμένες επαφές από το κινητό τηλέφωνο: 5000 καταχωρήσεις ανά κινητό τηλέφωνο

Από το μενού επαφών μπορείτε να πραγματοποιείτε τις ακόλουθες ενέργειες:

- Πραγματοποίηση τηλεφωνικών κλήσεων, όπως π.χ. η κλήση μιας επαφής (→ σελίδα 289)
- Πλοήγηση (→ σελίδα 257)
- Δημιουργία μηνυμάτων (→ σελίδα 292)
- Περαιτέρω επιλογές (→ σελίδα 289)

Οι επαφές του κινητού τηλεφώνου εμφανίζονται αυτόματα, όταν ένα κινητό τηλέφωνο έχει συνδεθεί με το σύστημα πολυμέσων (→ σελίδα 284) και είναι ενεργοποιημένη η λειτουργία αυτόματης λήψης (→ σελίδα 288).

Το σύστημα πολυμέσων ενδέχεται να εμφανίζει προτάσεις βάσει επαφών που χρησιμοποιούνται συχνά, καθώς και εισερχόμενων και εξερχόμενων κλήσεων (→ σελίδα 237). Οι προτάσεις εμφανίζονται επάνω στον κατάλογο επαφών.

Λήψη επαφών του κινητού τηλεφώνου

Σύστημα πολυμέσων:

 ▶▶ **Phone** (Τηλέφωνο) ▶▶ 

- ▶ Επιλέξτε το συνδεδεμένο κινητό τηλέφωνο.
- ▶ Επιλέξτε το στοιχείο **Contacts & call list** (Κατάλογος επαφών και κλήσεων).

Αυτόματα

▶ Ενεργοποίηση του στοιχείου **Synchronise contacts automatically** (Αυτόματος συγχρονισμός επαφών): Ενεργοποιήστε το σύμβολο LED.

Μη αυτόματα

▶ Απενεργοποίηση **Synchronise contacts automatically** (Αυτόματος συγχρονισμός επαφών): Απενεργοποιήστε το σύμβολο LED.

▶ Επιλέξτε το στοιχείο **Synchronise contacts** (Συγχρονισμός επαφών).

Ανάκτηση επαφής

Σύστημα πολυμέσων:

 ▶▶ **Phone** (Τηλέφωνο) ▶▶ 

Για την αναζήτηση επαφών διατίθενται οι ακόλουθες επιλογές:

- Αναζήτηση βάσει αρχικών
- Αναζήτηση βάσει ονόματος
- Αναζήτηση βάσει αριθμού τηλεφώνου
- ▶ Εισαγάγετε τους χαρακτήρες στο πεδίο αναζήτησης.
- ▶ Επιλέξτε την επαφή. Εμφανίζονται τα στοιχεία της επαφής.

Μια επαφή μπορεί να περιλαμβάνει τα ακόλουθα στοιχεία:

- Αριθμούς τηλεφώνων
Οι αριθμοί τηλεφώνου μπορούν να αποθηκευτούν ως γενικά αγαπημένα (→ σελίδα 238).
- Διευθύνσεις πλοήγησης
- Γεωγραφικές συντεταγμένες
- Ηλεκτρονική διεύθυνση
- Διευθύνσεις ηλεκτρονικού ταχυδρομείου
- Relation (εφόσον έχει οριστεί)
- Πληροφορίες για τις υπηρεσίες Messenger

Αλλαγή μορφής ονόματος των επαφών

Σύστημα πολυμέσων:

 ▶▶ **Phone** (Τηλέφωνο) ▶▶ 

- ▶ Επιλέξτε το στοιχείο **General** (Γενικά).
- ▶ Επιλέξτε το στοιχείο **Name format** (Μορφή ονόματος).



Διατίθενται οι ακόλουθες επιλογές:

- **Surname, First name** (Επίθετο, όνομα)
- **Surname First name** (Επίθετο Όνομα)
- **First name Surname** (Όνομα Επίθετο)

- ▶ Κάντε μια επιλογή.



Επισκόπηση εισαγωγής επαφών

Επαφές από διάφορες πηγές

Πηγή	Προϋποθέσεις
 Συσκευή USB	Η συσκευή USB είναι συνδεδεμένη στη θύρα USB.
 Σύνδεση Bluetooth®	Αν υποστηρίζεται η αποστολή vCard μέσω Bluetooth®, μπορείτε να λαμβάνετε vCard π.χ. μέσω κινητών τηλεφώνων ή netbook. Το Bluetooth® είναι ενεργοποιημένο στο σύστημα πολυμέσων και στην αντίστοιχη συσκευή (βλέπε οδηγίες χρήσης του κατασκευαστή).

Εισαγωγή επαφών στο μενού επαφών

Σύστημα πολυμέσων:





- ➔  ➔ **Phone** (Τηλέφωνο) ➔ 
- ➔ **Import contacts** (Εισαγωγή επαφών)

- ▶ Κάντε μια επιλογή.

Αποθήκευση επαφής του κινητού τηλεφώνου

Σύστημα πολυμέσων:

- ➔  ➔ **Phone** (Τηλέφωνο) ➔ 

- ▶ Επιλέξτε το στοιχείο  στη γραμμή της επαφής από το κινητό τηλέφωνο ().
- ▶ Επιλέξτε το .
- ▶ Επιλέξτε το στοιχείο **Save in vehicle** (Αποθήκευση στο όχημα).
- ▶ Επιλέξτε **Yes** (Ναι).
Η επαφή που είναι αποθηκευμένη στο σύστημα πολυμέσων επισημαίνεται με το σύμβολο .

Κλήση επαφής

Σύστημα πολυμέσων:

- ➔  ➔ **Phone** (Τηλέφωνο) ➔ 



- ▶ Επιλέξτε το στοιχείο  **Search contacts** (Αναζήτηση επαφών).
- ▶ Εισαγάγετε τους χαρακτήρες στο πεδίο αναζήτησης.
- ▶ Επιλέξτε την επαφή.

- ▶ Επιλέξτε τον αριθμό τηλεφώνου.
Δημιουργείται η κλήση.

Επιλογή περαιτέρω επιλογών στο μενού επαφών

Σύστημα πολυμέσων:

- ➔  ➔ **Phone** (Τηλέφωνο) ➔ 

- ▶ Επιλέξτε το στοιχείο  στη γραμμή της επαφής.
- ▶ Επιλέξτε το .

Ανάλογα με τα καταχωρημένα στοιχεία, έχετε στη διάθεσή σας τις ακόλουθες επιλογές:

- **Add voice tag** (Προσθήκη Voice Tag)/**Delete voice tag** (Διαγραφή Voice Tag)
- **Set relation** (Ορισμός σχέσης)/**Remove relation** (Αφαίρεση σχέσης)
- **Send DTMF tones** (Αποστολή ήχων DTMF) (σε περίπτωση αριθμού με ήχους DTMF)
Η λειτουργία είναι διαθέσιμα σε ενεργές κλήσεις.

- ▶ Κάντε μια επιλογή.



Επιλογές προτάσεων στο μενού επαφών

Προϋποθέσεις

- Έχει δημιουργηθεί ένα προφίλ (→ σελίδα 236).
- Έχει ενεργοποιηθεί η ρύθμιση **Allow contact suggestions** (Να επιτρέπονται προτάσεις επαφών) (→ σελίδα 237).

Σύστημα πολυμέσων:

- ➔  ➔ **Phone** (Τηλέφωνο)

- ▶ Επιλέξτε το στοιχείο  **Call list** (Κατάλογος κλήσεων).
- ▶ Επιλέξτε το στοιχείο  στη γραμμή μιας προτεινόμενης επαφής.
Διατίθενται οι ακόλουθες επιλογές:
 - **Save as favourite** (Αποθήκευση στα αγαπημένα)
Οι προτάσεις αποθηκεύονται ως γενικά αγαπημένα και εμφανίζονται στην αρχική οθόνη.
 - **Do not suggest** (Χωρίς προτάσεις)
- ▶ Κάντε μια επιλογή.

Διαγραφή επαφών

Προϋποθέσεις

- Οι επαφές έχουν αποθηκευτεί στο όχημα.

- Για τη διαγραφή μιας μεμονωμένης επαφής, αυτή εισήχθη χειροκίνητα στο όχημα.



Σύστημα πολυμέσων:

 **Phone** (Τηλέφωνο)

Διαγραφή όλων των επαφών



- ▶ Επιλέξτε το .
- ▶ Επιλέξτε το στοιχείο **General** (Γενικά).
- ▶ Επιλέξτε το στοιχείο **Delete contacts** (Διαγραφή επαφών).
- ▶ Κάντε μια επιλογή.

Διαγραφή μιας επαφής

- ▶ Επιλέξτε το .
- ▶ Επιλέξτε το στοιχείο  στη γραμμή της επαφής.
- ▶ Επιλέξτε το .
- ▶ Επιλέξτε το στοιχείο **Delete contact** (Διαγραφή επαφής).
- ▶ Επιλέξτε **Yes** (Ναι).

Αποθήκευση επαφής στα αγαπημένα

Σύστημα πολυμέσων:

 **Phone** (Τηλέφωνο)
 ▶  **Add favourites** (Προσθήκη αγαπημένων)

- ▶ Επιλέξτε μια επαφή.
- ▶ Επιλέξτε το στοιχείο  στη γραμμή της επαφής.
- ▶ Επιλέξτε τον αριθμό τηλεφώνου.
 Η επαφή έχει αποθηκευτεί στα αγαπημένα στην επισκόπηση του μενού τηλεφώνου.



Διαγραφή αγαπημένων στην επισκόπηση του μενού τηλεφώνου

Σύστημα πολυμέσων:



- ▶ Επιλέξτε ένα αγαπημένο στην επισκόπηση του μενού τηλεφώνου (→ σελίδα 290).
- ▶ Πατήστε παρατεταμένα το αγαπημένο.
- ▶ Επιλέξτε το στοιχείο **Delete** (Διαγραφή).
- ▶ Επιλέξτε το στοιχείο **Yes** (Ναι).

Διαγραφή όλων των αγαπημένων

- ▶ Πατήστε το στοιχείο  στην οθόνη μέσων.
- ▶ Επιλέξτε το στοιχείο **Phone** (Τηλέφωνο).
- ▶ Επιλέξτε το .
- ▶ Επιλέξτε το συνδεδεμένο τηλέφωνο.

▶ Επιλέξτε το στοιχείο **Contacts & call list** (Κατάλογος επαφών και κλήσεων).

▶ Επιλέξτε το στοιχείο **Do you want to delete all favourites?** (Επιθυμείτε να διαγράψετε όλα τα αγαπημένα;).

▶ Επιλέξτε το στοιχείο **Yes** (Ναι).

Κατάλογος κλήσεων

Επισκόπηση καταλόγου κλήσεων

Ανάλογα με το εάν το κινητό τηλέφωνό σας υποστηρίζει το προφίλ PBAP Bluetooth® ή όχι, επηρεάζονται η απεικόνιση και οι λειτουργίες της καταλόγου κλήσεων.

Εάν υποστηρίζεται το προφίλ PBAP Bluetooth®, παρατηρούνται τα ακόλουθα:

- Οι κατάλογοι κλήσεων του κινητού τηλεφώνου εμφανίζονται στο σύστημα πολυμέσων.
- Εφόσον απαιτείται, επιβεβαιώστε τη σύνδεση για το προφίλ Bluetooth® PBAP κατά τη σύνδεση του κινητού τηλεφώνου.

Εάν δεν υποστηρίζεται το προφίλ PBAP Bluetooth®, παρατηρούνται τα ακόλουθα:

- Το σύστημα πολυμέσων δημιουργεί αυτόνομα έναν κατάλογο κλήσεων μόλις πραγματοποιούνται κλήσεις στο όχημα.
- Ο κατάλογος κλήσεων δεν είναι συγχρονισμένος με τους καταλόγους κλήσεων στο κινητό τηλέφωνο.

Το σύστημα πολυμέσων ενδέχεται να εμφανίζει προτάσεις βάσει επαφών που χρησιμοποιούνται συχνά, καθώς και εισερχόμενων και εξερχόμενων κλήσεων (→ σελίδα 237). Οι προτάσεις εμφανίζονται επάνω στον κατάλογο κλήσεων.

Πραγματοποίηση κλήσης από τον κατάλογο κλήσεων

Σύστημα πολυμέσων:

 **Phone** (Τηλέφωνο)



▶ Επιλέξτε το στοιχείο  **Call list** (Κατάλογος κλήσεων).

▶ Επιλέξτε μια καταχώριση.
 Πραγματοποιείται η κλήση.

Ανάκτηση περαιτέρω επιλογών στον κατάλογο κλήσεων

Σύστημα πολυμέσων:

 **Phone** (Τηλέφωνο)

- ▶ Επιλέξτε το στοιχείο  **Call list** (Κατάλογος κλήσεων).
- ▶ Σε περίπτωση ήδη αποθηκευμένων επαφών: Επιλέξτε το  στη γραμμή μιας καταχώρησης. Εμφανίζονται οι επιλογές.
- ▶ Σε περίπτωση μη αποθηκευμένων επαφών: Επιλέξτε το .



Επιλογές προτάσεων στον κατάλογο κλήσεων

Προϋποθέσεις

- Έχει δημιουργηθεί ένα προφίλ (→ σελίδα 236).
- Είναι ενεργοποιημένη η ρύθμιση **Allow contact suggestions** (Να επιτρέπονται προτάσεις επαφών) (→ σελίδα 237).



Σύστημα πολυμέσων:

 **Phone** (Τηλέφωνο)

- ▶ Επιλέξτε το στοιχείο  **Call list** (Κατάλογος κλήσεων).
- ▶ Επιλέξτε το στοιχείο  στη γραμμή μιας προτεινόμενης καταχώρησης. Διατίθενται οι ακόλουθες επιλογές:
 - **Save as favourite** (Αποθήκευση στα αγαπημένα)
 - **Do not suggest** (Χωρίς προτάσεις)
- ▶ Κάντε μια επιλογή.

Διαγραφή καταλόγου κλήσεων

Σύστημα πολυμέσων:

 **Phone** (Τηλέφωνο) 

- ▶ Επιλέξτε το συνδεδεμένο κινητό τηλέφωνο.
- ▶ Επιλέξτε το στοιχείο **Contacts & call list** (Κατάλογος επαφών και κλήσεων).
- ▶ Επιλέξτε **Delete call list** (Διαγραφή καταλόγου κλήσεων).
- ▶ Επιλέξτε **Yes** (Ναι).

 Η λειτουργία αυτή είναι διαθέσιμη μόνο όταν το κινητό τηλέφωνό σας δεν υποστηρίζει το προφίλ Bluetooth® PBAP.

SMS

Επισκόπησης για τις λειτουργίες μηνυμάτων

Από το μενού μηνυμάτων μπορείτε να λαμβάνετε και να αποστέλλετε SMS.

Αν το συνδεδεμένο κινητό τηλέφωνο υποστηρίζει το προφίλ Bluetooth® MAP, μπορείτε να χρησιμοποιείτε τις λειτουργίες μηνυμάτων από το σύστημα πολυμέσων.

Περισσότερες πληροφορίες σχετικά με τις ρυθμίσεις και τις λειτουργίες που υποστηρίζουν τα κινητά τηλέφωνα με δυνατότητα Bluetooth® μπορείτε να λάβετε σε έναν εξουσιοδοτημένο επισκευαστή της Mercedes-Benz ή στην διεύθυνση: <http://www.mercedes-benz.com/connect>

Σε κάποια κινητά τηλέφωνα απαιτούνται, μετά τη σύνδεση με το σύστημα πολυμέσων, περισσότερες ρυθμίσεις (βλέπε Οδηγίες Χρήσης του κατασκευαστή).

Ρύθμιση εμφανιζόμενων μηνυμάτων

Σύστημα πολυμέσων:

 **Phone** (Τηλέφωνο) 

- ▶ Επιλέξτε το συνδεδεμένο κινητό τηλέφωνο.
- ▶ Επιλέξτε το στοιχείο **Message display** (Εμφάνιση μηνυμάτων)
 - Διατίθενται οι ακόλουθες επιλογές:
 - **All messages** (Όλα τα μηνύματα)
 - **New and unread messages** (Νέα και μη αναγνωσμένα μηνύματα)
 - **Messages while the vehicle is in motion** (Μηνύματα κατά τη διάρκεια κίνησης του οχήματος)
 - **Off** (Απενεργοποίηση) (Η λειτουργία μηνυμάτων δεν είναι πλέον διαθέσιμη.)
- ▶ Επιλέξτε μια ρύθμιση.

Ανάγνωση μηνύματος

Σύστημα πολυμέσων:



 **Phone** (Τηλέφωνο)

Messages (Μηνύματα)

- ▶ Επιλέξτε μια σειρά μηνυμάτων που έχουν ανταλλαγεί με μια επαφή.

Χρήση λειτουργίας εκφώνησης

- ▶ Επιλέξτε ένα μήνυμα.

▶  .
 Επιλέξτε το στοιχείο  .
 Το μήνυμα εκφωνείται.

Υπαγόρευση νέου μηνύματος και αποστολή

Προϋποθέσεις

- Υπάρχει σύνδεση στο διαδίκτυο.

Σύστημα πολυμέσων:

-  **Phone** (Τηλέφωνο)
- Messages** (Μηνύματα)

- Επιλέξτε ένα νέο μήνυμα .

Προσθήκη παραλήπτη

- Επιλέξτε το .
- Επιλέξτε μια επαφή.

Υπαγόρευση κειμένου

- Επιλέξτε το .
Η λειτουργία υπαγόρευσης ξεκινά.
- Εκφωνήστε το μήνυμα.
Μετά την επεξεργασία του φωνητικού μηνύματος, εμφανίζεται με τη μορφή κειμένου.

Αποστολή μηνύματος

- Επιλέξτε το στοιχείο **Send** (Αποστολή).
-  Όταν το όχημα είναι ακινητοποιημένο, μπορείτε να χρησιμοποιήσετε το πληκτρολόγιο για τη σύνταξη ενός μηνύματος. Για τη χρήση του πληκτρολογίου δεν απαιτείται σύνδεση στο διαδίκτυο.

Απάντηση σε μηνύματα μιας σειράς μηνυμάτων

Σύστημα πολυμέσων:

-  **Phone** (Τηλέφωνο)
- Messages** (Μηνύματα)



- Επιλέξτε μια σειρά μηνυμάτων που έχουν ανταλλαγεί με μια επαφή.
- Επιλέξτε το .
Η λειτουργία υπαγόρευσης ξεκινά.
- Εκφωνήστε το μήνυμα.
Μετά την επεξεργασία του φωνητικού μηνύματος, εμφανίζεται με τη μορφή κειμένου.
- Επιλέξτε το στοιχείο **Send** (Αποστολή).

Χρήση προτύπου για μηνύματα

Σύστημα πολυμέσων:



-  **Phone** (Τηλέφωνο)
- Messages** (Μηνύματα)

Χρήση προτύπου ως νέο μήνυμα

- Επιλέξτε ένα νέο μήνυμα .
- Προσθέστε έναν παραλήπτη με το .

- Επιλέξτε ένα πρότυπο .

Απάντηση μηνύματος με πρότυπο

- Επιλέξτε μια σειρά μηνυμάτων που έχουν ανταλλαγεί με μια επαφή.
- Επιλέξτε το σύμβολο .
- Επιλέξτε ένα πρότυπο .

Πρώθηση μηνύματος

Σύστημα πολυμέσων:

-  **Phone** (Τηλέφωνο)
- Messages** (Μηνύματα)

- Επιλέξτε μια σειρά μηνυμάτων που έχουν ανταλλαγεί με μια επαφή.
- Πατήστε παρατεταμένα ένα μήνυμα.
- Πρώθηση μηνύματος:** Επιλέξτε το στοιχείο **Forward** (Πρώθηση).

Κλήση αποστολέα ενός μηνύματος

Σύστημα πολυμέσων:

-  **Phone** (Τηλέφωνο)
- Messages** (Μηνύματα)

- Επιλέξτε μια σειρά μηνυμάτων που έχουν ανταλλαγεί με μια επαφή.
- Επιλέξτε το .
- Επιλέξτε το στοιχείο **Call** (Κλήση).

Χρήση αριθμού τηλεφώνου ή URL από ένα SMS

Προϋποθέσεις

- Για την ανάκτηση μιας διεύθυνσης URL υπάρχει σύνδεση στο διαδίκτυο.

Σύστημα πολυμέσων:

-  **Phone** (Τηλέφωνο)
- Messages** (Μηνύματα)

- Επιλέξτε μια σειρά μηνυμάτων που έχουν ανταλλαγεί με μια επαφή.
- Επιλέξτε έναν αριθμό τηλεφώνου ή μια διεύθυνση URL από ένα μήνυμα.
Σε περίπτωση επιλογής μιας διεύθυνσης URL, ανοίγει το πρόγραμμα περιήγησης στο διαδίκτυο.
- Σε περίπτωση επιλογής ενός αριθμού τηλεφώνου διατίθενται οι ακόλουθες επιλογές:
 - Call** (Κλήση)

- **Write new text message** (Σύνταξη νέου γραπτού μηνύματος)

▶ Κάντε μια επιλογή.

Διαγραφή μηνύματος

Σύστημα πολυμέσων:

→  ▶ **Phone** (Τηλέφωνο)

▶ **Messages** (Μηνύματα)

▶ Επιλέξτε μια επαφή.

▶ Πατήστε παρατεταμένα ένα μήνυμα.

▶ **Διαγραφή μηνύματος:** Επιλέξτε το στοιχείο **Delete** (Διαγραφή).

Apple CarPlay™

Επισκόπηση Apple CarPlay™

⚠ ΠΡΟΕΙΔΟΠΟΙΗΣΗ Κίνδυνος να αποσπαστεί η προσοχή σας από την κυκλοφορία από συστήματα πληροφόρησης και συσκευές επικοινωνίας

Όταν χειρίζεστε τα συστήματα πληροφόρησης και τις συσκευές επικοινωνίας που είναι ενσωματωμένες στο όχημα στη διάρκεια της διαδρομής, ενδέχεται να αποσπαστεί η προσοχή σας από την κυκλοφορία. Επιπλέον, ενδέχεται να χάσετε τον έλεγχο του οχήματος.

▶ Να χειρίζεστε αυτές τις συσκευές μόνο όταν σας το επιτρέπει η κατάσταση της κυκλοφορίας.

▶ Εάν δεν μπορεί να διασφαλιστεί κάτι τέτοιο, ακινητοποιήστε το όχημα λαμβάνοντας υπόψη της κυκλοφορία και πραγματοποιήστε τις καταχωρήσεις με ακινητοποιημένο όχημα.

Κατά τη λειτουργία του συστήματος πολυμέσων, τηρείτε πάντα τους νομικούς κανονισμούς της χώρας στην οποία βρισκόσαστε.

Με το Apple CarPlay™ μπορείτε να χρησιμοποιείτε λειτουργίες του iPhone® μέσω του συστήματος πολυμέσων. Ο χειρισμός πραγματοποιείται μέσω της οθόνης αφής, του Touch-Control ή της λειτουργίας φωνητικού ελέγχου Siri®. Ενεργοποιείτε τη λειτουργία φωνητικού ελέγχου με παρατεταμένο πάτημα του πλήκτρου  στο τιμόνι πολλαπλών λειτουργιών.

Σε περίπτωση χρήσης του Apple CarPlay™ μέσω της λειτουργίας φωνητικού ελέγχου, ο χειρισμός του συστήματος πολυμέσων μπορεί να συνεχίσει μέσω του LINGUATRONIC (→ σελίδα 212).

Μπορείτε να συνδέετε μόνο ένα κινητό τηλέφωνο κάθε φορά με το σύστημα πολυμέσων μέσω Apple CarPlay™.

Ακόμη και στον τρόπο λειτουργίας δύο τηλεφώνων, σε περίπτωση χρήσης του Apple CarPlay™ μπορεί να είναι συνδεδεμένο μόνο ένα ακόμη κινητό τηλέφωνο μέσω Bluetooth® με το σύστημα πολυμέσων.

Η διαθεσιμότητα του Apple CarPlay™ μπορεί να διαφέρει ανάλογα με τη χώρα.

Την ευθύνη για την εφαρμογή και τις αντίστοιχες υπηρεσίες και περιεχόμενα τη φέρει ο εκάστοτε πάροχος.

Πληροφορίες για το Apple CarPlay™

Κατά τη διάρκεια χρήσης του Apple CarPlay™, δεν διατίθεται για το iPhone® που χρησιμοποιείται η πηγή μέσων iPod®.

Μπορεί να είναι ενεργή πάντα μόνο μία καθοδήγηση στη διαδρομή. Αν ξεκινήσει στο κινητό τηλέφωνο μία καθοδήγηση στη διαδρομή και στο σύστημα πολυμέσων είναι ενεργή μία καθοδήγηση στη διαδρομή, αυτή τερματίζεται.

Σύνδεση iPhone® μέσω Apple CarPlay™

Προϋποθέσεις

- Χρησιμοποιείται η πιο πρόσφατη έκδοση λειτουργικού συστήματος της συσκευής σας (βλέπε οδηγίες χρήσης του κατασκευαστή).
- Η πλήρης λειτουργικότητα του Apple CarPlay™ διασφαλίζεται μόνο όταν υπάρχει σύνδεση στο διαδίκτυο.
- Το iPhone® είναι συνδεδεμένο μέσω κατάλληλου καλωδίου στη θύρα USB  του συστήματος πολυμέσων (→ σελίδα 305).



Σύστημα πολυμέσων:

→ 

▶ **Mercedes PRO & Apps** (Mercedes PRO & Apps) ▶ **Smartphone** (Smartphone)

▶ **Apple CarPlay** (Apple CarPlay)

▶ **Start Apple CarPlay** (Εκκίνηση Apple CarPlay)

▶ **Εναλλακτικά:** Εάν είναι ενεργό το Apple CarPlay™ (π.χ. εάν αναπαράγεται μουσική ή χρησιμοποιείται πλοήγηση), μπορείτε να ανακτήσετε την εφαρμογή με τα πλήκτρα  ή  ή  (→ σελίδα 234).

Αποδοχή/απόρριψη όρων προστασίας δεδομένων

Κατά την εκκίνηση της εφαρμογής για πρώτη φορά: Εμφανίζεται ένα μήνυμα με τους όρους απορρήτου.



- ▶ Επιλέξτε το στοιχείο **Accept & start** (Αποδοχή και έναρξη).

Έξοδος από το Apple CarPlay™

- ▶ Πατήστε το πλήκτρο .
- ① Το Apple CarPlay™ εκκινείται αυτόματα, μετά τη σύνδεση του iPhone® με το σύστημα μέσω καλωδίου. Αν το Apple CarPlay™ δεν εμφανίστηκε πριν από την τελευταία αποσύνδεση στο προσκήνιο, η εφαρμογή ξεκινά στην επόμενη σύνδεση στο παρασκήνιο. Μπορείτε να ανακτάτε το Apple CarPlay™ μέσω του βασικού μενού.



Ανάκτηση ρυθμίσεων ήχου του Apple CarPlay™

Σύστημα πολυμέσων:

- 
- ▶ **Mercedes PRO & Apps** (Mercedes PRO & Apps) ▶ **Smartphone** (Smartphone)
- ▶ **Apple CarPlay** (Apple CarPlay) ▶ 
- ▶ Επιλέξτε ρυθμίσεις ήχου.

Ρύθμιση ελέγχου μέσω πλήκτρων εφαρμογής

Σύστημα πολυμέσων:

- 
- ▶ **Mercedes PRO & Apps** (Mercedes PRO & Apps) ▶ **Smartphone** (Smartphone)
- ▶ **Apple CarPlay** (Apple CarPlay) ▶ 
- ▶ **General** (Γενικά)
- ▶ Ενεργοποίηση του στοιχείου **Control via application buttons** (Έλεγχος μέσω πλήκτρων εφαρμογής): Ενεργοποιήστε το σύμβολο LED.
- ▶ Απενεργοποίηση **Control via application buttons** (Έλεγχος μέσω πλήκτρων εφαρμογής): Απενεργοποιήστε το σύμβολο LED.

Τερματισμός του Apple CarPlay™

- ▶ **Τερματισμός σύνδεσης Apple Carplay™ (καλώδιο)**: Αποσυνδέστε το iPhone® από το σύστημα πολυμέσων με το καλώδιο σύζευξης.
- ① Η Mercedes-Benz προτείνει την αποσύνδεση της σύνδεσης μέσω καλωδίου σύζευξης μόνο όταν το όχημα είναι ακινητοποιημένο.

Android Auto

Επισκόπηση Android Auto

⚠ ΠΡΟΕΙΔΟΠΟΙΗΣΗ Κίνδυνος να αποσπαστεί η προσοχή σας από την κυκλοφορία από συστήματα πληροφόρησης και συσκευές επικοινωνίας

Όταν χειρίζεστε τα συστήματα πληροφόρησης και τις συσκευές επικοινωνίας που είναι ενσωματωμένες στο όχημα στη διάρκεια της διαδρομής, ενδέχεται να αποσπαστεί η προσοχή σας από την κυκλοφορία. Επιπλέον, ενδέχεται να χάσετε τον έλεγχο του οχήματος.

- ▶ Να χειρίζεστε αυτές τις συσκευές μόνο όταν σας το επιτρέπει η κατάσταση της κυκλοφορίας.
- ▶ Εάν δεν μπορεί να διασφαλιστεί κάτι τέτοιο, ακινητοποιήστε το όχημα λαμβάνοντας υπόψη της κυκλοφορία και πραγματοποιήστε τις καταχωρήσεις με ακινητοποιημένο όχημα.

Κατά τη λειτουργία του συστήματος πολυμέσων, τηρείτε πάντα τους νομικούς κανονισμούς της χώρας στην οποία βρίσκεστε.

Με το Android Auto μπορούν να χρησιμοποιηθούν οι λειτουργίες κινητών τηλεφώνων με λειτουργικό σύστημα Android μέσω του συστήματος πολυμέσων. Ο χειρισμός πραγματοποιείται μέσω της οθόνης αφής ή της λειτουργίας φωνητικού ελέγχου. Ενεργοποιείτε τη λειτουργία φωνητικού ελέγχου με παρατεταμένο πάτημα του πλήκτρου  στο τιμόνι πολλαπλών λειτουργιών.

Σε περίπτωση χρήσης του Android Auto μέσω της λειτουργίας φωνητικού ελέγχου, ο χειρισμός του συστήματος πολυμέσων μπορεί να συνεχίσει μέσω του LINGUATRONIC (→ σελίδα 212).

Μπορείτε να συνδέετε μόνο ένα κινητό τηλέφωνο κάθε φορά με το σύστημα πολυμέσων μέσω Android Auto.

Το ίδιο ισχύει και για τη λειτουργία δύο τηλεφώνων.

Η διαθεσιμότητα του Android Auto και των εφαρμογών Android Auto μπορεί να διαφέρει ανάλογα με τη χώρα.

Την ευθύνη για την εφαρμογή και τις αντίστοιχες υπηρεσίες και περιεχόμενα τη φέρει ο εκάστοτε πάροχος.

Πληροφορίες για το Android Auto

Στη διάρκεια της χρήσης του Android Auto δεν διατίθενται διάφορες λειτουργίες του συστήματος πολυμέσων, π.χ. η πηγή μέσω ήχου Bluetooth®.

Μπορεί να είναι ενεργή πάντα μόνο μία καθοδήγηση στη διαδρομή. Αν ξεκινήσει στο κινητό τηλέφωνο μία καθοδήγηση στη διαδρομή και στο σύστημα πολυμέσων είναι ενεργή μία καθοδήγηση στη διαδρομή, αυτή τερματίζεται.

Σύνδεση κινητού τηλεφώνου μέσω Android Auto

Προϋποθέσεις

- Το κινητό τηλέφωνο υποστηρίζει την εφαρμογή Android Auto από την έκδοση Android 5.0.
- Στο κινητό τηλέφωνο είναι εγκατεστημένη η εφαρμογή Android Auto.
- Για τη χρήση των λειτουργιών τηλεφώνου, το κινητό τηλέφωνο είναι συνδεδεμένο μέσω Bluetooth® με το σύστημα πολυμέσων (→ σελίδα 284).



Αν έως τώρα δεν υπήρχε σύνδεση, τότε αυτή δημιουργείται κατά τη χρήση του κινητού τηλεφώνου με Android Auto.

- Το κινητό τηλέφωνο είναι συνδεδεμένο μέσω κατάλληλου καλωδίου στη θύρα USB  του συστήματος πολυμέσων (→ σελίδα 305).
- Για την πλήρη λειτουργικότητα του Android Auto υπάρχει σύνδεση στο διαδίκτυο.

Σύστημα πολυμέσων:



- ▶ [Mercedes PRO & Apps](#) (Mercedes PRO & Apps) ▶ [Smartphone](#) (Smartphone)
- ▶ [Android Auto](#) (Android Auto)
- ▶ [Start Android Auto](#) (Έναρξη Android Auto)

- ▶ Εναλλακτικά: Εάν είναι ενεργό το Android Auto (π.χ. εάν αναπαράγεται μουσική ή χρησιμοποιείται πλοήγηση), μπορείτε να ανακτήσετε την εφαρμογή με τα πλήκτρα  ή  ή [TEL](#) (→ σελίδα 234).

- ⓘ Για λόγους ασφαλείας, η πρώτη ενεργοποίηση του Android Auto στο σύστημα πολυμέσων πρέπει να πραγματοποιηθεί με ακινητοποιημένο όχημα.

Αποδοχή/απόρριψη όρων προστασίας δεδομένων

Εμφανίζεται ένα μήνυμα με τους όρους προστασίας δεδομένων.

- ▶ Επιλέξτε το στοιχείο [Accept & start](#) (Αποδοχή και έναρξη).

- ⓘ Για λόγους ασφαλείας, η πρώτη ενεργοποίηση του Android Auto στο σύστημα πολυμέσων πρέπει να πραγματοποιηθεί με ακινητοποιημένο όχημα.

Έξοδος από το Android Auto

- ▶ Πατήστε το πλήκτρο .

- ⓘ Το Android Auto εκκινείται αυτόματα, μετά τη σύνδεση του κινητού τηλεφώνου με το σύστημα μέσω καλωδίου. Αν το Android Auto δεν εμφανίστηκε πριν από την τελευταία αποσύνδεση στο προσκήνιο, η εφαρμογή ξεκινά στην επόμενη σύνδεση στο παρασκήνιο. Μπορείτε να ανακτάτε το Android Auto μέσω του βασικού μενού.

Ανάκτηση ρυθμίσεων ήχου του Android Auto

Σύστημα πολυμέσων:



- ▶ [Mercedes PRO & Apps](#) (Mercedes PRO & Apps) ▶ [Smartphone](#) (Smartphone)
- ▶ [Android Auto](#) (Android Auto) ▶ 

- ▶ Επιλέξτε ρυθμίσεις ήχου.

Ρύθμιση ελέγχου μέσω πλήκτρων εφαρμογής

Σύστημα πολυμέσων:



- ▶ [Mercedes PRO & Apps](#) (Mercedes PRO & Apps) ▶ [Smartphone](#) (Smartphone)
- ▶ [Android Auto](#) (Android Auto) ▶ 
- ▶ [General](#) (Γενικά)

- ▶ Ενεργοποίηση του στοιχείου [Control via application buttons](#) (Έλεγχος μέσω πλήκτρων εφαρμογής): Ενεργοποιήστε το σύμβολο LED.
- ▶ Απενεργοποίηση [Control via application buttons](#) (Έλεγχος μέσω πλήκτρων εφαρμογής): Απενεργοποιήστε το σύμβολο LED.

Τερματισμός του Android Auto

- ▶ Τερματίστε τη σύνδεση μέσω του καλωδίου σύζευξης μεταξύ του κινητού τηλεφώνου και του συστήματος πολυμέσων. Η Mercedes-Benz προτείνει την αποσύνδεση της σύνδεσης μέσω καλωδίου σύζευξης μόνο όταν το όχημα είναι ακινητοποιημένο.

Μεταδιδόμενα στοιχεία οχήματος στα Android Auto και Apple CarPlay™

Επισκόπηση των μεταδιδόμενων στοιχείων οχήματος

Κατά τη χρήση του Android Auto ή του Apple CarPlay™ μεταδίδονται συγκεκριμένα στοιχεία του οχήματος στο κινητό τηλέφωνο. Κατά αυτόν τον τρόπο, επιτυγχάνεται η βέλτιστη χρήση των επιλεγμένων υπηρεσιών του κινητού τηλεφώνου. Δεν παρατηρείται ενεργή πρόσβαση στα στοιχεία οχήματος.

Μεταδίδονται οι ακόλουθες πληροφορίες συστήματος:

- Έκδοση λογισμικού του συστήματος πολυμέσων
- Αναγνωριστικό συστήματος (ανώνυμο)

Με τη μετάδοση αυτών των δεδομένων, βελτιστοποιείται η επικοινωνία μεταξύ του οχήματος και του κινητού τηλεφώνου.

Για αυτόν τον λόγο και για την αντιστοίχιση περισσότερων οχημάτων στο κινητό τηλέφωνο, δημιουργείται ένας τυχαίος κωδικός ταυτοποίησης οχήματος.

Δεν έχει σχέση με τον αριθμό πλαισίου του οχήματος (FIN) και διαγράφεται με την επαναφορά του συστήματος πολυμέσων (→ σελίδα 251).

Μεταδίδονται τα ακόλουθα δεδομένα κατάστασης του οχήματος:

- Επιλεγμένη θέση στο κιβώτιο ταχυτήτων
- Διαφοροποίηση μεταξύ στάθμευσης, ακινητοποιημένης κατάστασης, ρολαρίσματος και οδήγησης
- Τρόπος λειτουργίας ημέρας/νύχτας του οργάνου πολλαπλών ενδείξεων

Η μετάδοση αυτών των δεδομένων χρησιμεύει στην προσαρμογή της προβολής του περιεχομένου ανάλογα με την κατάσταση οδήγησης.

Μεταδίδονται τα ακόλουθα δεδομένα θέσης:

- Συντεταγμένες
- Ταχύτητα κίνησης
- Κατεύθυνση πιξίδας
- Κατεύθυνση επιτάχυνσης

Τα δεδομένα αυτά μεταδίδονται αποκλειστικά με ενεργή πλοήγηση, ώστε να παρέχονται βελτιωμένες υπηρεσίες (π.χ. για συνέχιση πλοήγησης εντός σηράγγων).

Λειτουργίες σύνδεσης και διαδικτύου

Σύνδεση στο διαδίκτυο

Πληροφορίες για τη σύνδεση στο διαδίκτυο

⚠ ΠΡΟΕΙΔΟΠΟΙΗΣΗ Κίνδυνος να αποσπαστεί η προσοχή σας από την κυκλοφορία από συστήματα πληροφόρησης και συσκευές επικοινωνίας

Όταν χειρίζεστε τα συστήματα πληροφόρησης και τις συσκευές επικοινωνίας που είναι ενσωματωμένες στο όχημα στη διάρκεια της διαδρομής, ενδέχεται να αποσπαστεί η προσοχή σας από την κυκλοφορία. Επιπλέον, ενδέχεται να χάσετε τον έλεγχο του οχήματος.

- ▶ Να χειρίζεστε αυτές τις συσκευές μόνο όταν σας το επιτρέπει η κατάσταση της κυκλοφορίας.
- ▶ Εάν δεν μπορεί να διασφαλιστεί κάτι τέτοιο, ακινητοποιήστε το όχημα λαμβάνοντας υπόψη της κυκλοφορία και πραγματοποιήστε τις καταχωρήσεις με ακινητοποιημένο όχημα.

Κατά τη λειτουργία του συστήματος πολυμέσων, τηρείτε πάντα τις νομικές διατάξεις της χώρας στην οποία βρίσκεστε.

⚠ ΠΡΟΕΙΔΟΠΟΙΗΣΗ Κίνδυνος να αποσπαστεί η προσοχή σας σε περίπτωση χειρισμού φορητών συσκευών επικοινωνίας στη διάρκεια της οδήγησης

Κατά τον χειρισμό φορητών συσκευών επικοινωνίας κατά τη διάρκεια της οδήγησης, ενδέχεται να αποσπαστεί η προσοχή σας από την κυκλοφορία. Επιπλέον, ενδέχεται να χάσετε τον έλεγχο του οχήματος.

- ▶ Ο χειρισμός αυτών των συσκευών θα πρέπει να εκτελείται αποκλειστικά με ακινητοποιημένο όχημα.

Κατά τη λειτουργία φορητών συσκευών επικοινωνίας στο όχημα, λαμβάνετε υπόψη τους νομικούς κανονισμούς της χώρας στην οποία βρίσκεστε.

Ανάλογα με τον εξοπλισμό του οχήματος, έχετε τις παρακάτω δυνατότητες ώστε να δημιουργήσετε μια σύνδεση στο διαδίκτυο:

- **Όχημα με μονάδα επικοινωνίας:** Χρήση διαδικτύου με υπηρεσίες Mercedes PRO connect και περιαγωγή δεδομένων (→ σελίδα 297).

Η διαθεσιμότητα της υπηρεσίας Mercedes PRO connect εξαρτάται από τη χώρα. Στην ακόλουθη σελίδα μπορείτε να ελέγξετε τη διαθεσιμότητα της υπηρεσίας Mercedes PRO στη χώρα σας: <http://www.mercedes.pro>

• Οχήματα χωρίς μονάδα επικοινωνίας:

- Μέσω Bluetooth® με κινητό τηλέφωνο που υποστηρίζει τη μετάδοση δεδομένων (→ σελίδα 297)
- Μέσω Wi-Fi με κινητό τηλέφωνο που υποστηρίζει τη μετάδοση δεδομένων (→ σελίδα 297)

Οι λειτουργίες διαδικτύου είναι διαθέσιμες με περιορισμούς κατά την οδήγηση.

Λειτουργία διαδικτύου μέσω της μονάδας επικοινωνίας

Σε οχήματα με μόνιμα εγκατεστημένη μονάδα επικοινωνίας, η σύνδεση στο διαδίκτυο παρέχεται με μια κάρτα SIM.

Για να χρησιμοποιήσετε τις online λειτουργίες μέσω της μονάδας επικοινωνίας, πρέπει να πληρούνται οι ακόλουθες προϋποθέσεις:

- Το όχημα διαθέτει μόνιμα εγκατεστημένη μονάδα επικοινωνίας.
- Υπάρχει λογαριασμός Mercedes PRO (→ σελίδα 228)
- Η υπηρεσία Mercedes PRO connect είναι ενεργοποιημένη και διαθέσιμη.
- Η υπηρεσία Mercedes PRO connect είναι ενεργοποιημένη για την πρόσβαση στο διαδίκτυο.

i Για τη χρήση του προγράμματος περιήγησης στο διαδίκτυο, του διαδικτυακού ραδιοφώνου ή του Wi-Fi-Hotspot, πρέπει να αγοραστεί πρόσθετα ο όγκος δεδομένων απευθείας από τον πάροχο κινητής τηλεφωνίας. Για την αγορά του όγκου δεδομένων πρέπει να συνδεθείτε με τη φορητή σας τερματική συσκευή με το Wi-Fi-Hotspot του οχήματος και να εγγραφείτε στον πάροχο κινητής τηλεφωνίας (→ σελίδα 248).

Απευθυνθείτε σε έναν εξουσιοδοτημένο επσκευαστή της Mercedes-Benz, ώστε να ενημερωθείτε εάν στη χώρα σας είναι δυνατή η αγορά όγκου δεδομένων.

Αν υπάρχει διαθέσιμος όγκος δεδομένων, μπορείτε να χρησιμοποιείτε το πρόγραμμα περιήγησης στο διαδίκτυο, το διαδικτυακό ραδιόφωνο και το Wi-Fi-Hotspot για φορητές τερματικές συσκευές.

Διαμόρφωση σύνδεσης στο διαδίκτυο χωρίς μονάδα επικοινωνίας μέσω Wi-Fi

Προϋποθέσεις

- Η λειτουργία Wi-Fi είναι ενεργοποιημένη στο σύστημα πολυμέσων (→ σελίδα 246).
- Η λειτουργία Wi-Fi στην εξωτερική συσκευή είναι ενεργοποιημένη (βλέπε οδηγίες χρήσης του κατασκευαστή).
- Η έγκριση για λειτουργία διαδικτύου μέσω Wi-Fi είναι ενεργοποιημένη (βλέπε οδηγίες χρήσης του κατασκευαστή).

Η σύνδεση στο διαδίκτυο μέσω Wi-Fi επηρεάζεται δυσμενώς ή δεν λειτουργεί στις ακόλουθες περιπτώσεις:

- Το κινητό τηλέφωνο είναι απενεργοποιημένο.
- Στο κινητό τηλέφωνο έχει απενεργοποιηθεί η χρήση δεδομένων κινητής τηλεφωνίας.
- Η λειτουργία Wi-Fi είναι απενεργοποιημένη στο σύστημα πολυμέσων.
- Η λειτουργία Wi-Fi είναι απενεργοποιημένη στην εξωτερική συσκευή.
- Η έγκριση για λειτουργία διαδικτύου μέσω Wi-Fi είναι απενεργοποιημένη στην εξωτερική συσκευή.

Σύστημα πολυμέσων:

- ➔  **Settings** (Ρυθμίσεις)
- ➔ **System** (Σύστημα)
- ➔ **Wi-Fi & Bluetooth** (Wi-Fi και Bluetooth)
- ➔ **Internet settings** (Ρυθμίσεις διαδικτύου)
- ➔ **Connect via Wi-Fi** (Σύνδεση μέσω Wi-Fi)
- ▶ Επιλέξτε το δίκτυο.
- ▶ Συνδεθείτε στο δίκτυο Wi-Fi (→ σελίδα 246).

Διαμόρφωση σύνδεσης στο διαδίκτυο χωρίς μονάδα επικοινωνίας μέσω Bluetooth®

Προϋποθέσεις

- Το κινητό τηλέφωνο υποστηρίζει το προφίλ PAN Bluetooth® (Personal Area Network)
- Το κινητό τηλέφωνο έχει συνδεθεί μέσω Bluetooth® με το σύστημα πολυμέσων (→ σελίδα 284).

Η σύνδεση στο διαδίκτυο μέσω Bluetooth® έχει επηρεαστεί αρνητικά ή δεν λειτουργεί στις ακόλουθες περιπτώσεις:

- Το κινητό τηλέφωνο είναι απενεργοποιημένο.
- Το κινητό τηλέφωνο έχει συνδεθεί ως πρόσθετο κινητό τηλέφωνο.

- Η κάλυψη από το δίκτυο κινητής τηλεφωνίας δεν επαρκεί.
- Στο κινητό τηλέφωνο έχει απενεργοποιηθεί η χρήση δεδομένων κινητής τηλεφωνίας.
- Η λειτουργία Bluetooth® στο σύστημα πολυμέσων είναι απενεργοποιημένη και το κινητό τηλέφωνο πρέπει να συνδεθεί μέσω Bluetooth®.
- Στο κινητό τηλέφωνο είναι απενεργοποιημένη η λειτουργία Bluetooth® και το κινητό τηλέφωνο πρέπει να συνδεθεί μέσω Bluetooth®.
- Το δίκτυο κινητής τηλεφωνίας ή το κινητό τηλέφωνο δεν επιτρέπει την ταυτόχρονη χρήση μιας τηλεφωνικής σύνδεσης και μιας σύνδεσης στο διαδίκτυο.
- Στο κινητό τηλέφωνο δεν έχει εγκριθεί η σύνδεση στο διαδίκτυο μέσω Bluetooth®.

Σε περίπτωση σύνδεσης ενός κινητού τηλεφώνου για πρώτη φορά μέσω Bluetooth® στο σύστημα πολυμέσων, ένας οδηγός θα σας βοηθήσει να διαμορφώσετε τη σύνδεση στο διαδίκτυο.

Εναλλακτικά, μπορείτε να διαμορφώσετε τη σύνδεση στο διαδίκτυο χειροκίνητα.

Για περισσότερες πληροφορίες, ανατρέξτε στη διεύθυνση <http://www.mercedes-benz.com/connect> ή απευθυνθείτε σε έναν εξουσιοδοτημένο επισκευαστή της Mercedes-Benz.

Σύστημα πολυμέσων:

- ➔  ➔ Settings (Ρυθμίσεις)
- ➔ System (Σύστημα)
- ➔ Wi-Fi & Bluetooth (Wi-Fi και Bluetooth)
- ➔ Internet settings (Ρυθμίσεις διαδικτύου)
- ➔ Connect via Bluetooth (Σύνδεση μέσω Bluetooth)



Bluetooth)

- ▶ Επιλέξτε το κινητό τηλέφωνο.
Η σύνδεση στο διαδίκτυο έχει διαμορφωθεί.

Αυτόματη σύνδεση στο διαδίκτυο

Σύστημα πολυμέσων:

- ➔  ➔ Settings (Ρυθμίσεις)
- ➔ Wi-Fi & Bluetooth (Wi-Fi και Bluetooth)
- ➔ Internet settings (Ρυθμίσεις διαδικτύου)

- ▶ Επιστημάνετε το κινητό τηλέφωνο.
- ▶ Επιλέξτε το .
- ▶ Ενεργοποιήστε  το στοιχείο **Permanent Internet connection** (Μόνιμη σύνδεση στο διαδίκτυο).

Ακύρωση έγκρισης κινητού τηλεφώνου για πρόσβαση στο διαδίκτυο

Σύστημα πολυμέσων:

- ➔  ➔ Settings (Ρυθμίσεις)
- ➔ System (Σύστημα)
- ➔ Wi-Fi & Bluetooth (Wi-Fi και Bluetooth)
- ➔ Internet settings (Ρυθμίσεις διαδικτύου)

- ▶ Επιλέξτε το στοιχείο  στη γραμμή του κινητού τηλεφώνου.
- ▶ Επιλέξτε το στοιχείο **Delete configuration** (Διαγραφή διαμόρφωσης).
- ▶ Επιλέξτε **Yes** (Ναι).

Εμφάνιση λεπτομερειών του κινητού τηλεφώνου

Σύστημα πολυμέσων:

- ➔  ➔ Settings (Ρυθμίσεις)
- ➔ System (Σύστημα)
- ➔ Wi-Fi & Bluetooth (Wi-Fi και Bluetooth)
- ➔ Internet settings (Ρυθμίσεις διαδικτύου)

- ▶ Επιλέξτε το στοιχείο  στη γραμμή του κινητού τηλεφώνου.
- ▶ Επιλέξτε το στοιχείο **Details** (Λεπτομέρειες).

Δημιουργία σύνδεσης στο διαδίκτυο

Σύστημα πολυμέσων:

- ➔  ➔ Mercedes PRO & Apps (Mercedes PRO & Apps)

- ▶ Π.χ. Επιλέξτε το στοιχείο  **Browser** (Πρόγραμμα περιήγησης).

- ⓘ Κατά κανόνα, το σύστημα πολυμέσων διαμορφώνει τη σύνδεση στο διαδίκτυο αυτόματα. Εάν το σύστημα πολυμέσων δεν είναι συνδεδεμένο στο διαδίκτυο, η σύνδεση στο διαδίκτυο διαμορφώνεται με τη χρήση μιας διαδικτυακής εφαρμογής.

Ρύθμιση αυτόματου τερματισμού της σύνδεσης στο διαδίκτυο χωρίς μονάδα επικοινωνίας

Σύστημα πολυμέσων:

- ➔  ➔ Settings (Ρυθμίσεις)
- ➔ System (Σύστημα)
- ➔ Wi-Fi & Bluetooth (Wi-Fi και Bluetooth)
- ➔ Internet settings (Ρυθμίσεις διαδικτύου)

- ▶ Επιλέξτε το στοιχείο  στη γραμμή του κινητού τηλεφώνου.
- ▶ Επιλέξτε το στοιχείο **Disconnect when inactive** (Αποσύνδεση σε περίπτωση αδράνειας).

Διατίθενται οι ακόλουθες επιλογές:

- ▶ 5 minutes (5 λεπτά)
 - ▶ 10 minutes (10 λεπτά)
 - ▶ 20 minutes (20 λεπτά)
 - ▶ Unlimited (Χωρίς χρονικό περιορισμό)
- ▶ Κάντε μια επιλογή.

Κατάσταση σύνδεσης

Επισκόπηση κατάστασης σύνδεσης



- ❶ Εμφάνιση της υφιστάμενης σύνδεσης και της ισχύος πεδίου λήψης της μονάδας επικοινωνίας ή της συνδεδεμένης συσκευής Bluetooth®

Εμφάνιση κατάστασης σύνδεσης

Σύστημα πολυμέσων:

- ▶ ▶ **Settings** (Ρυθμίσεις)
- ▶ **System** (Σύστημα)
- ▶ **Wi-Fi & Bluetooth** (Wi-Fi και Bluetooth)
- ▶ Επιλέξτε το στοιχείο **Internet status** (Κατάσταση διαδικτύου).

- ❶ Σε περίπτωση σύνδεσης μέσω Wi-Fi ή συσκευής Bluetooth®, εμφανίζεται κατά προσέγγιση ο όγκος μεταδιδόμενων δεδομένων. Μπορείτε να ενημερωθείτε για τις ακριβείς τιμές από τον πάροχο κινητής τηλεφωνίας που χρησιμοποιείτε.
- ❶ Σε μια σύνδεση μέσω της μονάδας επικοινωνίας εμφανίζονται οι εξής πληροφορίες κατάστασης:
- Τύπος δικτύου
 - Κατάσταση online/offline

Πρόγραμμα περιήγησης στο διαδίκτυο

Ανάκτηση ιστοσελίδας

- ⚠ **ΠΡΟΕΙΔΟΠΟΙΗΣΗ** Κίνδυνος να αποσπαστεί η προσοχή σας από την κυκλοφορία από συστήματα πληροφόρησης και συσκευές επικοινωνίας

Όταν χειρίζεστε τα συστήματα πληροφόρησης και τις συσκευές επικοινωνίας που είναι ενσωματωμένες στο όχημα στη διάρκεια της διαδρομής, ενδέχεται να αποσπαστεί η προσοχή σας από την κυκλοφορία. Επιπλέον, ενδέχεται να χάσετε τον έλεγχο του οχήματος.

- ▶ Να χειρίζεστε αυτές τις συσκευές μόνο όταν σας το επιτρέπει η κατάσταση της κυκλοφορίας.
- ▶ Εάν δεν μπορεί να διασφαλιστεί κάτι τέτοιο, ακινητοποιήστε το όχημα λαμβάνοντας υπόψη της κυκλοφορία και πραγματοποιήστε τις καταχωρήσεις με ακινητοποιημένο όχημα.

Κατά τη λειτουργία του συστήματος πολυμέσων, τηρείτε πάντα τις νομικές διατάξεις της χώρας στην οποία βρίσκεστε.

Σύστημα πολυμέσων:

- ▶
- ▶ **MERCEDES PRO & APPS** (MERCEDES PRO ΚΑΙ ΕΦΑΡΜΟΓΕΣ)
- ▶ **Browser** (Πρόγραμμα περιήγησης)

Ανάκτηση νέας ιστοσελίδας

- ▶ Επιλέξτε το **URL**.
- ▶ Εισαγάγετε μια ηλεκτρονική διεύθυνση.
- ▶ Επιλέξτε το **ok**.
- ❶ Στη διάρκεια της οδήγησης, δεν είναι δυνατή η εμφάνιση ιστοσελίδων.

Ανάκτηση ιστοσελίδας από το ιστορικό

- ▶ Ανάκτηση της προηγούμενης ή της επόμενης σελίδας από το ιστορικό: Επιλέξτε ◀ ή ▶.
- ❶ Η διαθεσιμότητα του προγράμματος περιήγησης στο διαδίκτυο εξαρτάται από τη χώρα.

Οχήματα με μονάδα επικοινωνίας: Για τη χρήση του προγράμματος περιήγησης στο διαδίκτυο πρέπει να αγοραστεί πρόσθετα όγκος δεδομένων μέσω του Mercedes PRO ή απευθείας από τον πάροχο κινητής τηλεφω-

νίας. Για την αγορά όγκου δεδομένων πρέπει να συνδεθείτε με τη φορητή σας τερματική συσκευή με το Wi-Fi-Hotspot του οχήματος και να εγγραφείτε στον πάροχο κινητής τηλεφωνίας (→ σελίδα 248).

Επισκόπηση προγράμματος περιήγησης στο διαδίκτυο

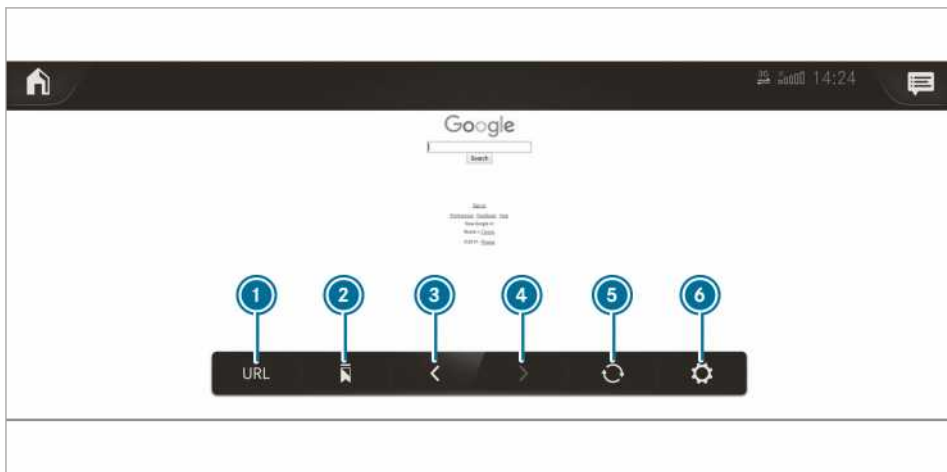

1 Εισαγωγή URL

2 Σελιδοδείκτες

3 Μετάβαση προς τα πίσω

4 Μετάβαση προς τα μπροστά

5 Ενημέρωση/ακύρωση

6 Επιλογές

Ανάκτηση επιλογών προγράμματος περιήγησης στο διαδίκτυο

Σύστημα πολυμέσων:



» MERCEDES PRO & APPS (MERCEDES PRO ΚΑΙ ΕΦΑΡΜΟΓΕΣ)

» Browser (Πρόγραμμα περιήγησης)



Διατίθενται οι ακόλουθες λειτουργίες:

- **Bookmarks** (Σελιδοδείκτες)
- **Options** (Επιλογές) με τις ρυθμίσεις:
 - **Browser settings** (Ρυθμίσεις προγράμματος περιήγησης)
 - **Delete browser data** (Διαγραφή δεδομένων προγράμματος περιήγησης)

▶ Κάντε μια επιλογή.

▶ Πραγματοποιήστε τις ρυθμίσεις.

Ανάκτηση ρυθμίσεων προγράμματος περιήγησης στο διαδίκτυο

Σύστημα πολυμέσων:



» MERCEDES PRO & APPS (MERCEDES PRO ΚΑΙ ΕΦΑΡΜΟΓΕΣ)

» Browser (Πρόγραμμα περιήγησης)



» **Browser settings** (Ρυθμίσεις προγράμματος περιήγησης)

Διατίθενται οι ακόλουθες λειτουργίες:

- **Block popups** (Αποκλεισμός αναδυόμενων παραθύρων)
- **Enable Javascript** (Ενεργοποίηση Javascript)
- **Enable cookies** (Ενεργοποίηση cookie)

▶ Ενεργοποιήστε ή απενεργοποιήστε μια λειτουργία.



Διαγραφή ιστορικού περιήγησης

Σύστημα πολυμέσων:



» MERCEDES PRO & APPS (MERCEDES PRO

ΚΑΙ ΕΦΑΡΜΟΓΕΣ)



- ▶  **Browser** (Πρόγραμμα περιήγησης)
- ▶  **Delete browser data** (Διαγραφή δεδομένων προγράμματος περιήγησης)

Διατίθενται οι ακόλουθες επιλογές:

- **All** (Όλοι)
 - **Cache** (Cache)
 - **Cookies** (Cookie)
 - **Entered URLs** (Εισηγμένες διευθύνσεις URL)
 - **Form data** (Δεδομένα φόρμας)
- ▶ Κάντε μια επιλογή.
 - ▶ Επιλέξτε το στοιχείο **Yes** (Ναι).

Διαχείριση σελιδοδεικτών

Σύστημα πολυμέσων:

- ▶  **MERCEDES PRO & APPS** (MERCEDES PRO ΚΑΙ ΕΦΑΡΜΟΓΕΣ)
- ▶  **Browser** (Πρόγραμμα περιήγησης)
- ▶ Επιλέξτε το .

Επιλογή σελιδοδείκτη

- ▶ Επιλέξτε μια καταχώριση.

Δημιουργία σελιδοδείκτη

- ▶ Επιλέξτε το στοιχείο **Add current site to bookmarks** (Προσθήκη τρέχουσας σελίδας στους σελιδοδείκτες).
- ▶ Εισαγάγετε ένα όνομα.
- ▶ Επιλέξτε το στοιχείο **Bestätigen** (Επιβεβαίωση).

Επεξεργασία σελιδοδείκτη



- ▶ Επιλέξτε το  μετά από έναν σελιδοδείκτη.
- ▶ Επιλέξτε το στοιχείο **Edit** (Επεξεργασία).
- ▶ Εισαγάγετε ένα όνομα.
- ▶ Επιλέξτε το στοιχείο **Bestätigen** (Επιβεβαίωση).

Διαγραφή σελιδοδείκτη

- ▶ Επιλέξτε το  μετά από έναν σελιδοδείκτη.
- ▶ Επιλέξτε το στοιχείο **Delete** (Διαγραφή).
- ▶ Επιλέξτε το στοιχείο **Yes** (Ναι).

Έξοδος από το πρόγραμμα περιήγησης στο διαδίκτυο

Σύστημα πολυμέσων:

- ▶  **MERCEDES PRO & APPS** (MERCEDES PRO ΚΑΙ ΕΦΑΡΜΟΓΕΣ)
- ▶  **Browser** (Πρόγραμμα περιήγησης)
- ▶ Επιλέξτε το .

Διαδικτυακό ραδιόφωνο**Ανάκτηση διαδικτυακού ραδιοφώνου****Προϋποθέσεις**

- ❗ Η λειτουργία διαδικτυακού ραδιοφώνου δεν είναι διαθέσιμη σε όλες τις χώρες.
- Η υπηρεσία είναι διαθέσιμη.
- Διατίθεται όγκος δεδομένων.
Ανάλογα με τη χώρα, πρέπει να αγοραστεί.
- Διατίθεται γρήγορη σύνδεση στο διαδίκτυο για απρόσκοπτη μετάδοση.
Οι υπηρεσίες εξαρτώνται από τη χώρα.
Για περισσότερες πληροφορίες, απευθυνθείτε σε έναν εξουσιοδοτημένο επισκευαστή της Mercedes-Benz.

Σύστημα πολυμέσων:

- ▶  **Radio** (Ραδιόφωνο)
- ▶ Επιλέξτε **TuneIn radio** (Ραδιόφωνο TuneIn).
Εμφανίζεται το μενού διαδικτυακού ραδιοφώνου. Αναπαράγεται ο σταθμός που είχε ρυθμιστεί τελευταία.
- ❗ Η ποιότητα σύνδεσης εξαρτάται από τη λήψη.

Επισκόπηση διαδικτυακού ραδιοφώνου



- | | | |
|---|------------------------|-----------------------------------|
| ① Πρόσθετες πληροφορίες του τρέχοντος σταθμού | ④ Επιλογές | ⑩ Πάροχος διαδικτυακού ραδιοφώνου |
| ② Ένδειξη εάν η σύνδεση έχει πραγματοποιηθεί με προσωπικό λογαριασμό χρήστη | ⑤ Αγαπημένα | |
| ③ Ρυθμός μετάδοσης δεδομένων | ⑥ Έναρξη/διακοπή | |
| | ⑦ Περιήγηση | |
| | ⑧ Αναζήτηση σταθμού | |
| | ⑨ Επιλεγμένη κατηγορία | |

Επιλογή και σύνδεση σε σταθμούς διαδικτυακού ραδιοφώνου

Σύστημα πολυμέσων:

- ➔ ➔ **Radio (Ραδιόφωνο)**
- ➔ **TuneIn Radio (Ραδιόφωνο TuneIn)**

- ▶ Επιλέξτε .
- ▶ Επιλέξτε μια κατηγορία.
- ▶ Επιλέξτε έναν σταθμό.
Η σύνδεση δημιουργείται αυτόματα.

ή

- ▶ Επιλέξτε το πεδίο αναζήτησης.
- ▶ Εισαγάγετε το όνομα του σταθμού στο πεδίο εισαγωγής.

- ① Κατά τη χρήση του διαδικτυακού ραδιοφώνου, ενδέχεται να μεταδοθούν μεγάλοι όγκοι δεδομένων.

Αποθήκευση/διαγραφή σταθμού διαδικτυακού ραδιοφώνου ως αγαπημένο/από τα αγαπημένα

Σύστημα πολυμέσων:

- ➔ ➔ **Radio (Ραδιόφωνο)**
- ➔ **TuneIn Radio (Ραδιόφωνο TuneIn)**

- ▶ Επιλέξτε έναν σταθμό.
- ▶ Επιλέξτε .
- Εμφανίζεται ο κατάλογος αγαπημένων με όλους τους αποθηκευμένους σταθμούς.
- ▶ Επιλέξτε **Προσθήκη στα αγαπημένα**.

ή

- ▶ Δημιουργήστε έναν λογαριασμό στον πάροχο (Ραδιόφωνο TuneIn) και, στη συνέχεια, συνδεθείτε στο σύστημα πολυμέσων.
Τα αγαπημένα σας αναπαράγονται στο σύστημα πολυμέσων.

Διαγραφή αγαπημένων

- ▶ Επιλέξτε έναν σταθμό.
- ▶ Επιλέξτε .
- ▶ Επιλέξτε **Διαγραφή αγαπημένων**.

Ρύθμιση επιλογών του διαδικτυακού ραδιοφώνου

Σύστημα πολυμέσων:

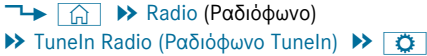

Διατίθενται οι ακόλουθες επιλογές:

- **Select stream (Επιλογή ροής):** Επιλογή της ποιότητας ροής.
- **Login to Tuneln account (Σύνδεση στον λογαριασμό Tuneln):** Σύνδεση στον λογαριασμό χρήστη Tuneln.
- **Log out of account (Αποσύνδεση από λογαριασμό):** Αποσύνδεση από τον λογαριασμό Tuneln.

▶ Κάντε μια επιλογή.

Ανάκτηση καταλόγου σταθμών της τελευταίας επιλεγμένης κατηγορίας

Σύστημα πολυμέσων:



▶ Πατήστε το εξώφυλλο του επίκαιρου σταθμού. Ανάλογα με τον τρόπο επιλογής του σταθμού εμφανίζεται ένας κατάλογος σταθμών.

Πολυμέσα

Πληροφορίες για τον τρόπο λειτουργίας μέσων

Πληροφορίες για τις υποστηριζόμενες μορφές αρχείων και φορείς δεδομένων

⚠ ΠΡΟΕΙΔΟΠΟΙΗΣΗ Κίνδυνος να αποσπαστεί η προσοχή σας από την κυκλοφορία κατά τον χειρισμό φορέων δεδομένων

Κατά τον χειρισμό φορέων δεδομένων κατά τη διάρκεια της οδήγησης, ενδέχεται να αποσπαστεί η προσοχή σας από την κυκλοφορία. Επιπλέον, ενδέχεται να χάσετε τον έλεγχο του οχήματος.

▶ Ο χειρισμός φορέων δεδομένων θα πρέπει να εκτελείται αποκλειστικά με ακινητοποιημένο όχημα.

Το σύστημα πολυμέσων υποστηρίζει τις ακόλουθες μορφές αρχείων και φορείς δεδομένων:

Επιτρεπόμενα συστήματα αρχείων	FAT32, exFAT, NTFS
Επιτρεπόμενοι φορείς δεδομένων	Συσκευές USB, iPod® / iPhone®, συσκευές MTP, συσκευές ήχου Bluetooth®
Υποστηριζόμενες μορφές αρχείων	Ήχος: MP3, WMA, AAC, WAV, FLAC, ALAC Βίντεο: MPEG, AVI, DivX, MKV, MP4, M4V, WMV

- Το σύστημα πολυμέσων μπορεί να διαχειριστεί συνολικά έως 50000 υποστηριζόμενα αρχεία.
- Υποστηρίζονται φορείς δεδομένων έως 2 TB (χώρος διευθύνσεων 32-Bit).

i Τηρείτε τις ακόλουθες οδηγίες:

- Λόγω της μεγάλης ποικιλίας διαθέσιμων αρχείων μουσικής και βίντεο όσον αφορά σε κωδικοποιητές, ρυθμούς δειγματοληψίας και ρυθμούς μετάδοσης δεδομένων, δεν είναι πάντα δυνατή η αναπαραγωγή.
- Λόγω της πληθώρας συσκευών USB που κυκλοφορούν στην αγορά, δεν μπορεί να διασφαλιστεί η αναπαραγωγή όλων των συσκευών USB.
- Υποστηρίζονται βίντεο ανάλυσης έως FullHD (1920x1080).
- Δεν είναι δυνατή η αναπαραγωγή αρχείων μουσικής και βίντεο με προστασία αντιγραφής ή κωδικοποιημένων αρχείων DRM (Digital Rights Management).
- Οι συσκευές MP3 player πρέπει να υποστηρίζουν το πρωτόκολλο Media Transfer Protocol (MTP).

Πληροφορίες για τα δικαιώματα πνευματικής ιδιοκτησίας και τα εμπορικά σήματα

Τα αρχεία ήχου που δημιουργείτε μόνοι σας για την αναπαραγωγή ή μπορούν να αναπαραχθούν προστατεύονται από πνευματικά δικαιώματα. Σε πολλές χώρες δεν επιτρέπεται η αντιγραφή, ακόμη και για ιδιωτική χρήση, χωρίς προηγούμενη έγκριση του κατόχου των πνευματικών δικαιωμάτων. Ενημερωθείτε για τους εκάστοτε ισχύοντες νομικούς κανονισμούς περί πνευματικών δικαιωμάτων και τηρείτε τους.



Με την άδεια της Dolby Laboratories. Τα Dolby, Dolby Audio και το διπλό D αποτελούν κατοχυρωμένα εμπορικά σήματα της Dolby Laboratories.



Τα Gracenote, MusicID, Playlist Plus, το λογότυπο Gracenote και η επιγραφή «Powered by Gracenote» αποτελούν κατοχυρωμένα εμπορικά σήματα ή εμπορικά σήματα της Gracenote, Inc. στις ΗΠΑ ή/και σε άλλες χώρες.



Για ευρεσιτεχνίες DTS, ανατρέξτε στη σελίδα <http://patents.dts.com>. Με την άδεια της DTS Licensing Limited. Το DTS, το σύμβολο, καθώς και το DTS και το σύμβολο μαζί αποτελούν κατοχυρωμένες μάρκες και το DTS TruVolume αποτελεί εμπορικό σήμα της DTS, Inc. © DTS, Inc. Με την επιφύλαξη παντός δικαιώματος.

Επισκόπηση μενού Media (Μέσα)

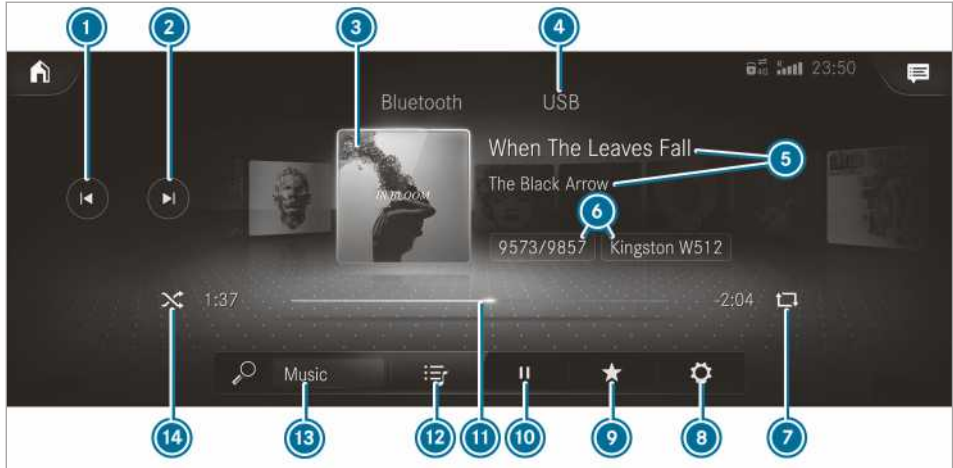

- | | | |
|---|--|--|
| <ul style="list-style-type: none"> ❶ Προηγούμενο κομμάτι ή γρήγορη μετάβαση προς τα πίσω ❷ Επόμενο κομμάτι ή γρήγορη μετάβαση προς τα μπροστά ❸ Εξώφυλλο δίσκου ❹ Ενεργή πηγή μέσων | <ul style="list-style-type: none"> ❺ Κομμάτι και καλλιτέχνης ❻ Τρέχων αριθμός κομματιού/τρέχον κομμάτι στον κατάλογο αναπαραγωγής και ενεργός φορέας δεδομένων ❼ Επανάληψη ❽ Ρυθμίσεις | <ul style="list-style-type: none"> ❾ Περαιτέρω επιλογές ❿ Χειρισμός αναπαραγωγής ⓫ Μπάρα χρόνου ⓬ Κατηγορίες ⓭ Αναζήτηση μουσικής ⓮ Τυχαία αναπαραγωγή |
|---|--|--|

Σύνδεση μέσου αποθήκευσης δεδομένων με το σύστημα πολυμέσων

Σύνδεση συσκευών USB

! **Οδηγία** Βλάβες σε περίπτωση υψηλών θερμοκρασιών

Οι υψηλές θερμοκρασίες ενδέχεται να προκαλέσουν βλάβες σε συσκευές USB.

▶ Μετά τη χρήση, αφαιρέστε τη συσκευή USB και απομακρύνετε την από το όχημα.

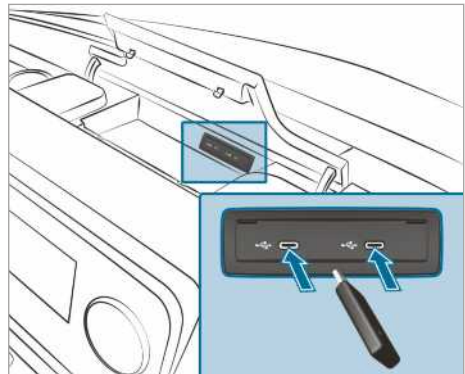

Η μονάδα συνδέσεων πολυμέσων βρίσκεται στη θήκη μικροαντικειμένων της κεντρικής κονσόλας και διαθέτει δύο θύρες USB τύπου C.

- ▶ Συνδέστε τη συσκευή USB στη θύρα USB.

- i** Προσέχετε κατά την ταυτόχρονη σύνδεση περισσότερων από μία συσκευών Apple® τη σειρά, με την οποία συνδέετε τις συσκευές. Το σύστημα πολυμέσων συνδέεται σε αυτήν τη διαδικασία μόνο με τη συσκευή, η οποία συνδέεται πρώτη. Περαιτέρω συνδεδεμένες συσκευές Apple® απλά τροφοδοτούνται με ρεύμα.

Αναζήτηση και εξουσιοδότηση συσκευής ήχου Bluetooth®

Προϋποθέσεις

- Στο σύστημα πολυμέσων και στη συσκευή ήχου έχει ενεργοποιηθεί το Bluetooth®.
- Η συσκευή ήχου υποστηρίζει τα προφίλ ήχου Bluetooth® A2DP και AVRCP.
- Η συσκευή ήχου είναι ορατή για άλλες συσκευές.

Σύστημα πολυμέσων:

 **Media** (Μέσα)
Bluetooth (Bluetooth) **»** **»**

Εξουσιοδότηση νέας συσκευής ήχου Bluetooth®

- ▶ Επιλέξτε το στοιχείο **Connect new device** (Σύνδεση νέας συσκευής). Οι συσκευές που βρέθηκαν εμφανίζονται στον κατάλογο συσκευών.
- ▶ Επιλέξτε μια συσκευή ήχου. Η εξουσιοδότηση ξεκινά. Στο σύστημα πολυμέσων και στο κινητό τηλέφωνο εμφανίζεται ένας κωδικός.
- ▶ Εάν οι κωδικοί είναι ίδιοι, επιβεβαιώστε τον κωδικό στη συσκευή ήχου.
- ▶ Επιλέξτε το στοιχείο **Only as Bluetooth audio device** (Μόνο ως συσκευή ήχου Bluetooth). Η συσκευή ήχου Bluetooth® συνδέεται με το σύστημα πολυμέσων.

Σύνδεση ήδη εξουσιοδοτημένης συσκευής ήχου Bluetooth®

- ▶ Επιλέξτε μια συσκευή ήχου Bluetooth® από τον κατάλογο. Διαμορφώνεται σύνδεση.

Εναρξη αναπαραγωγής μέσων

Είναι συνδεδεμένος ένας φορέας δεδομένων με το σύστημα πολυμέσων.

Σύστημα πολυμέσων:



 **Media** (Μέσα)

- ▶ Επιλέξτε το **USB** (USB) ή το **Bluetooth** (Bluetooth) ως πηγή μέσων.

Χειρισμός αναπαραγωγής μέσων

Σύστημα πολυμέσων:

 **Media** (Μέσα)

- ▶ **Παύση αναπαραγωγής:** Επιλέξτε .
- ▶ **Συνέχεια αναπαραγωγής:** Επιλέξτε .
- ▶ **Επανάληψη κομματιού:** Επιλέξτε .

Για την επανάληψη έχετε στη διάθεσή σας τις ακόλουθες ρυθμίσεις:

- **Επιλογή μία φορά:** Επαναλαμβάνεται η αναπαραγωγή του ενεργού καταλόγου αναπαραγωγής.
- **Επιλογή δύο φορές:** Επαναλαμβάνεται η αναπαραγωγή του τρέχοντος κομματιού.
- **Επιλογή τρεις φορές:** Η επανάληψη αναπαραγωγής απενεργοποιείται.



- ▶ **Αναπαραγωγή κομματιού με τυχαία σειρά:**

Επιλέξτε .

- ▶ **Μετάβαση σε χρονικό σημείο:** Πατήστε στο επιθυμητό σημείο στην μπάρα χρόνου.

- ▶ **Επιλογή επόμενου κομματιού:** Επιλέξτε .

- ▶ **Επιλογή προηγούμενου κομματιού:** Επιλέξτε .

- ▶ **Γρήγορο πέρασμα κομματιού:** Πατήστε παρατεταμένα το  ή το .

- ▶ **Εμφάνιση τρέχοντα καταλόγου κομματιών:** Επιλέξτε την εμφανιζόμενη εικόνα κομματιού.

Ρύθμιση περαιτέρω επιλογών για την αναπαραγωγή μέσων

Σύστημα πολυμέσων:

 **Media** (Μέσα)

Ανάκτηση περαιτέρω επιλογών

- ▶ Επιλέξτε το . Εμφανίζονται οι περαιτέρω επιλογές.

Διατίθενται οι ακόλουθες επιλογές:

- **Play similar tracks** (Αναπαραγωγή παρόμοιων κομματιών)

Επιλέξτε το στοιχείο κατά την αναπαραγωγή ενός κομματιού, για να δημιουργήσετε έναν κατάλογο αναπαραγωγής με παρόμοια κομμάτια.

- **Surprise mix** (Τυχαία μίξη)

Δημιουργείται ένας κατάλογος αναπαραγωγής με τυχαία επιλογή κομματιών.

- **Add to favourite songs** (Προσθήκη στα αγαπημένα τραγούδια)

Το τρέχον κομμάτι προστίθεται στα αγαπημένα τραγούδια.

- **Delete from favourite songs** (Διαγραφή από τα αγαπημένα τραγούδια)

Το τρέχον κομμάτι αφαιρείται από τα αγαπημένα τραγούδια.

▶ Κάντε μια επιλογή.

Αναζήτηση μέσω

Πληροφορίες για την αναζήτηση σε κατηγορίες

Στο στοιχείο  μπορείτε να αναζητάτε όλα τα διαθέσιμα αρχεία μέσων. Διατίθενται διάφορες κατηγορίες προς επιλογή. Οι εμφανιζόμενες κατηγορίες εξαρτώνται από τη συνδεδεμένη συσκευή και τη μορφή δεδομένων.

Διαθέσιμες κατηγορίες σε συσκευές ήχου Bluetooth®:

- **Current tracklist** (Τρέχων κατάλογος κομματιών)
Εμφανίζονται οι φάκελοι και οι κατηγορίες της συνδεδεμένης συσκευής.

Διαθέσιμες κατηγορίες σε αρχεία ήχου:

- **Current tracklist** (Τρέχων κατάλογος κομματιών)
- **Playlists** (Κατάλογοι αναπαραγωγής)
- **Folder** (Φάκελος)
- **Albums** (Άλμπουμ)
- **Artists** (Καλλιτέχνες)
- **Tracks** (Κομμάτια)
- **Favourite songs** (Αγαπημένα τραγούδια)
- **Frequently played** (Συχνή αναπαραγωγή)
- **Most recently added** (Πιο πρόσφατη προσθήκη)
- **Mood** (Διάθεση) (→ σελίδα 308)
- **Music genres** (Είδη μουσικής)
- **Year** (Έτος)

- **Composers** (Συνθέτες)
- **Select by cover** (Επιλογή βάσει εξώφυλλου)
- **Podcasts** (Podcast) (συσκευές Apple®)
- **Audiobooks** (Audiobook) (συσκευές Apple®)

Διαθέσιμες κατηγορίες σε αρχεία βίντεο:

- **Folder** (Φάκελος)
- **Videos** (Βίντεο)

 Οι κατηγορίες είναι διαθέσιμες, μόλις φορτωθεί και αναλυθεί ολόκληρο το περιεχόμενο των μέσων.

Εναρξη αναζήτησης σε κατηγορίες

Σύστημα πολυμέσων:

  **Media** (Μέσα) 

▶ Επιλέξτε μια κατηγορία.
Τα αρχεία μέσων εμφανίζονται σύμφωνα με την επιλεγμένη κατηγορία, π.χ. στην κατηγορία **Albums** (Άλμπουμ) εμφανίζονται όλα τα άλμπουμ.

Ταξινόμηση εμφανιζόμενων αποτελεσμάτων ή αναπαραγωγή όλων των μέσων που βρέθηκαν

▶ Επιλέξτε το .

▶ **Αναπαραγωγή όλων των αποτελεσμάτων που βρέθηκαν στην κατηγορία:** Επιλέξτε **Play all** (Αναπαραγωγή όλων).

Εάν είναι ενεργή π.χ. η κατηγορία άλμπουμ, αναπαράγονται όλα τα άλμπουμ που βρέθηκαν για τον καλλιτέχνη που αναζητήσατε.

▶ **Αλφαβητική ταξινόμηση αποτελεσμάτων:** Επιλέξτε **Sort from A-Z** (Ταξινόμηση από A-Z).

▶ **Αλφαβητική ταξινόμηση αποτελεσμάτων με φθίνουσα σειρά:** Επιλέξτε **Sort from Z-A** (Ταξινόμηση από Z-A).

 Οι διαθέσιμες επιλογές εξαρτώνται από την επιλεγμένη κατηγορία και τη συνδεδεμένη συσκευή.

Χρήση αναζήτησης βάσει λέξεων-κλειδίων

Σύστημα πολυμέσων:

  **Media** (Μέσα) 

Στις κατηγορίες του στοιχείου  μπορείτε να αναζητάτε περιεχόμενα με την αναζήτηση βάσει λέξεων-κλειδίων με ελεύθερη εισαγωγή κειμένου.

▶ Επιλέξτε μια κατηγορία.

▶ Επιλέξτε το στοιχείο **Search** (Αναζήτηση).
Εμφανίζεται ένα πληκτρολόγιο για την εισαγωγή χαρακτήρων.

▶ Εισαγάγετε τον επιθυμητό όρο.

❶ Η αναζήτηση ξεκινά με τον πρώτο εισηγμένο χαρακτήρα. Όσο περισσότερους χαρακτήρες εισαγάγετε, τόσο πιο συγκεκριμένα θα είναι τα αποτελέσματα της αναζήτησης.

▶ Επιλέξτε την επιθυμητή καταχώρηση από τον κατάλογο αποτελεσμάτων. Εάν το επιλεγμένο αποτέλεσμα αποτελεί ένα άλμπουμ, ένα τραγούδι ή έναν κατάλογο αναπαραγωγής, ξεκινά η αναπαραγωγή. Εάν το επιλεγμένο αποτέλεσμα είναι μια νέα κατηγορία, θα ανοίξει στην αναζήτηση.

Αναζήτηση κομματιών βάσει διάθεσης

Σύστημα πολυμέσων:

→ 🏠 ▶ Media (Μέσα) ▶ 📄

Μέσω της αναζήτησης My Music (Η μουσική μου) μπορείτε να αναζητάτε κατάλληλα μουσικά κομμάτια ανάλογα με τη διάθεσή σας.

▶ Επιλέξτε το στοιχείο **Mood** (Διάθεση).

Εμφανίζεται ένα πλαίσιο με τις ακόλουθες διαθέσεις:

- **Positive** (Positive)
- **Calm** (Calm)
- **Dark** (Dark)

- **Energetic** (Energetic)

▶ Τραβήξτε το ρυθμιστή στην επιθυμητή θέση. Η αναζήτηση κομματιών πραγματοποιείται σύμφωνα με την αναγραφόμενη διάθεση.

Πραγματοποίηση ρυθμίσεων βίντεο

Σύστημα πολυμέσων:

→ 🏠 ▶ Media (Μέσα) ▶ ⚙️

▶ Επιλέξτε το στοιχείο **Video settings** (Ρυθμίσεις βίντεο).
▶ Επιλέξτε μια αναλογία.

Ρύθμιση προβολής πλήρους εικόνας

▶ Επιλέξτε το 🖼️.

Ραδιόφωνο

Ενεργοποίηση ραδιοφώνου

Σύστημα πολυμέσων:

→ 🏠 ▶ Radio (Ραδιόφωνο)

▶ Εναλλακτικά: Πατήστε το πλήκτρο . Εμφανίζεται η ένδειξη ραδιοφώνου. Αναπαράγεται ο σταθμός που ρυθμίσατε τελευταία στη ζώνη συχνοτήτων που ρυθμίσατε τελευταία.

Επισκόπηση ραδιοφώνου



❶ Ενεργή ζώνη συχνοτήτων

❷ Όνομα σταθμού ή ρυθμιζόμενη συχνότητα

❸ Καλλιτέχνης, κομμάτι, άλμπουμ και Radiotext

- ④ Επιλογές
- ⑤ Προβολή πλήρους οθόνης/ παρουσίαση DAB
- ⑥ Λειτουργία σίγασης
- ⑦ Λίστα σταθμών
- ⑧ Αναζήτηση

Ρύθμιση ζώνης συχνότητας

Σύστημα πολυμέσων:

-  ➤ Radio (Ραδιόφωνο)
- Επιλέξτε μια ζώνη συχνότητας.



Ρύθμιση ραδιοφωνικού σταθμού

Σύστημα πολυμέσων:

-  ➤ Radio (Ραδιόφωνο)
- Σαρώστε με το δάχτυλο προς τα αριστερά ή προς τα δεξιά στο στοιχείο χειρισμού.



Ανάκτηση καταλόγου ραδιοφωνικών σταθμών

Σύστημα πολυμέσων:

-  ➤ Radio (Ραδιόφωνο)
- . Επιλέξτε. Εμφανίζεται ο κατάλογος σταθμών
- Επιλέξτε έναν σταθμό.



Αναζήτηση ραδιοφωνικού σταθμού μέσω ονόματος σταθμού ή άμεσης εισαγωγής συχνότητας

Σύστημα πολυμέσων:

-  ➤ Radio (Ραδιόφωνο)
- . Επιλέξτε
- Επιλέξτε .
- Εισαγάγετε ένα όνομα σταθμού ή μια συχνότητα.
- Επιλέξτε έναν σταθμό.

Αποθήκευση ραδιοφωνικού σταθμού

Σύστημα πολυμέσων:

-  ➤ Radio (Ραδιόφωνο)
- Επιλέξτε έναν ραδιοφωνικό σταθμό.
- Υπάρχει κενή θέση στη μνήμη σταθμών
- Επιλέξτε το .

ή

- Πατήστε παρατεταμένα τον ραδιοφωνικό σταθμό.

Αντικατάσταση καταχώρησης στη μνήμη σταθμών

- Πατήστε παρατεταμένα μια καταχώρηση στη μνήμη σταθμών.
- Επιλέξτε Yes (Ναι).

Επεξεργασία μνήμης σταθμού

Σύστημα πολυμέσων:

-  ➤ Radio (Ραδιόφωνο)

Μετακίνηση σταθμού:

- Πατήστε παρατεταμένα έναν αποθηκευμένο σταθμό.
- Επιλέξτε το στοιχείο **Move** (Μετακίνηση).
- Μετακινήστε το σταθμό στη νέα θέση.

Διαγραφή σταθμού:

- Πατήστε παρατεταμένα έναν σταθμό.
- Επιλέξτε το στοιχείο **Delete** (Διαγραφή).

Αντικατάσταση σταθμού:

- Πατήστε παρατεταμένα έναν σταθμό.
- Επιλέξτε το στοιχείο **Replace radio station** (Αντικατάσταση ραδιοφωνικού σταθμού).

Ενεργοποίηση/απενεργοποίηση λειτουργίας σταθερής συχνότητας

Σύστημα πολυμέσων:

-  ➤ Radio (Ραδιόφωνο)
- Επιλέξτε το στοιχείο **Frequency fix** (Σταθερή συχνότητα) για ενεργοποίηση ή απενεργοποίηση.
- Εάν έχει ενεργοποιηθεί η λειτουργία, η ρυθμισμένη συχνότητα διατηρείται και σε περίπτωση κακής ποιότητας λήψης.

Ενεργοποίηση/απενεργοποίηση λειτουργίας μετάδοσης μηνυμάτων για την κυκλοφορία

Σύστημα πολυμέσων:

 **Radio** (Ραδιόφωνο) 

- ▶ Ενεργοποιήστε ή απενεργοποιήστε το στοιχείο **Traffic announcements** (Λειτουργία μετάδοσης μηνυμάτων για την κυκλοφορία).

Ρύθμιση αύξησης έντασης μετάδοσης μηνυμάτων για την κυκλοφορία

Σύστημα πολυμέσων:

 **Radio** (Ραδιόφωνο) 

- ▶ **Sound** (Ήχος)
- ▶ Επιλέξτε το στοιχείο **Navigation and traffic announcements** (Εκφώνηση οδηγιών πλοήγησης και κυκλοφορίας).
- ▶ Επιλέξτε το στοιχείο **Traffic announc. vol. increase** (Αύξηση έντασης ήχου αναγγελιών μηνυμάτων για την κυκλοφορία).
- ▶ Ρυθμίστε μια τιμή.
- ▶ Αποδεχτείτε την τιμή με το .

Εμφάνιση Radiotext

Σύστημα πολυμέσων:

 **Radio** (Ραδιόφωνο) 

- ▶ Ενεργοποιήστε ή απενεργοποιήστε το στοιχείο **Display radio text information** (Εμφάνιση πληροφοριών Radiotext).

Ήχος

Ρυθμίσεις ήχου

Πληροφορίες σχετικά με το ηχοσύστημα

Μπορείτε να χρησιμοποιείτε το ηχοσύστημα για όλους τους τρόπους λειτουργίας ραδιοφώνου και μέσων. Οι ρυθμίσεις π.χ. για τον ισοσταθμιστή, επιδρούν στην αναπαραγωγή όλων των πηγών μέσων.

Ανάκτηση μενού ήχου

Σύστημα πολυμέσων:

 **Media** (Μέσα) 

▶ **Sound** (Ήχος)

Διατίθενται οι ακόλουθες λειτουργίες:

- **Equaliser** (Ισοσταθμιστής)
- **Balance and Fader** (Εξισορρόπηση ήχου και fader)

- **Auto. volume adjustment** (Αυτόματη προσαρμογή έντασης ήχου)

- ▶ Επιλέξτε ένα μενού ήχου.

Ρύθμιση πριμών, μεσαίων και μπάσων

Σύστημα πολυμέσων:

 **Media** (Μέσα) 

▶ **Sound** (Ήχος)

- ▶ Ρυθμίστε **TREBLE** (ΠΡΙΜΑ), **MID** (ΜΕΣΑΙΑ) ή **BASS** (ΜΠΑΣΑ).

Ενεργοποίηση/απενεργοποίηση προσαρμογής έντασης ήχου

Σύστημα πολυμέσων:

 **Media** (Μέσα) 

▶ **Sound** (Ήχος)

Η αυτόματη προσαρμογή έντασης ήχου αντισταθμίζει τις διαφορές στην ένταση ήχου κατά την εναλλαγή μεταξύ των πηγών ήχου.

- ▶ Ενεργοποιήστε ή απενεργοποιήστε το στοιχείο **Auto. volume adjustment** (Αυτόματη προσαρμογή έντασης ήχου).

Ρύθμιση εξισορρόπησης ήχου/fader

Η διαθεσιμότητα αυτής της λειτουργίας εξαρτάται από τον εξοπλισμό του οχήματος.

Σύστημα πολυμέσων:

 **Media** (Μέσα) 

▶ **Sound** (Ήχος)

- ▶ Ρυθμίστε την εξισορρόπηση ήχου και το fader.

Πληροφορία σχετικά με τις οδηγίες φόρτωσης

▲ Κίνδυνος Κίνδυνος δηλητηρίασης από καυσαέρια

Οι κινητήρες εσωτερικής καύσης εκπέμπουν δηλητηριώδη καυσαέρια, όπως π.χ. μονοξείδιο του άνθρακα. Αν η πίσω πόρτα είναι ανοιχτή, ενώ ο κινητήρας είναι σε λειτουργία, ιδιαίτερα κατά την πορεία, μπορεί να εισχωρήσουν καυσαέρια στον εσωτερικό χώρο του οχήματος.

- ▶ Απενεργοποιείτε πάντα τον κινητήρα πριν από το άνοιγμα της πίσω πόρτας.
- ▶ Μην οδηγείτε ποτέ με ανοιχτή πίσω πόρτα.

▲ ΠΡΟΕΙΔΟΠΟΙΗΣΗ Κίνδυνος τραυματισμού λόγω μη στερεωμένων αντικειμένων στο όχημα

Τα αντικείμενα τα οποία δεν είναι στερεωμένα ή επαρκώς στερεωμένα ενδέχεται να ολισθήσουν, να αναποδογυρίσουν ή να ανατραπούν και να χτυπήσουν τους επιβάτες του οχήματος.

Αυτό ισχύει επίσης για:

- Αποσκευές ή φορτία
- Καθίσματα τα οποία έχουν αφαιρεθεί και κατ' εξαίρεση μεταφέρονται στο όχημα.

Εγκυμονεί κίνδυνος τραυματισμού, ειδικά σε περίπτωση ελιγμών πέδησης ή απότομης αλλαγής κατεύθυνσης!

- ▶ Αποθηκεύετε πάντα τα αντικείμενα έτσι ώστε να μην υπάρχει πιθανότητα να ανατραπούν.
- ▶ Πριν τη διαδρομή, ασφαλίστε τα αντικείμενα, τις αποσκευές ή τα φορτία έναντι ολίσθησης ή ανατροπής.
- ▶ Όταν αφαιρείτε τα καθίσματα, φυλάσσετε τα κατά προτίμηση εκτός του οχήματος.

▲ ΠΡΟΕΙΔΟΠΟΙΗΣΗ Κίνδυνος τραυματισμού από ακατάλληλη στοιβάξη αντικειμένων

Αν στοιβάξετε με ακατάλληλο τρόπο αντικείμενα στον εσωτερικό χώρο οχήματος, μπορούν να φύγουν από τη θέση τους ή να εκσφενδονιστούν τραυματίζοντας επιβάτες του οχήματος. Επιπλέον, ποτηροθήκες, ανοι-

χτές θήκες και υποδοχές κινητού τηλεφώνου δεν θα μπορούν σίγουρα να συγκρατήσουν τα αντικείμενα που είναι τοποθετημένα σε αυτές σε περίπτωση ατυχήματος.

Εγκυμονεί κίνδυνος τραυματισμού, ειδικά σε περίπτωση ελιγμών πέδησης ή απότομης αλλαγής κατεύθυνσης!

- ▶ Στοιβάξετε πάντα αντικείμενα με τέτοιον τρόπο ώστε να μην μπορούν να εκσφενδονιστούν σε αυτές ή παρόμοιες περιπτώσεις.
- ▶ Διασφαλίστε πάντα ότι δεν προεξέχουν αντικείμενα από θήκες, δίχτυα αποσκευών ή δίχτυα αποθήκευσης.
- ▶ Πριν από την έναρξη της διαδρομής, κλείνετε όσες θήκες κλείνουν.
- ▶ Φυλάτε τα βαριά, σκληρά, κοφτερά, αιχμηρά, εύθραυστα ή πολύ μεγάλα αντικείμενα μονίμως στο χώρο φόρτωσης και ασφαλιζέτέ τα.

▲ ΠΡΟΕΙΔΟΠΟΙΗΣΗ Κίνδυνος εγκαύματος από τις απολήξεις σωλήνων καυσαερίων και τα πλαίσια συγκράτησης τελικών σωλήνων

Στις απολήξεις σωλήνων καυσαερίων και στα πλαίσια συγκράτησης τελικών σωλήνων ενδέχεται να αναπυχθούν εξαιρετικά υψηλές θερμοκρασίες. Σε περίπτωση επαφής με αυτά τα εξαρτήματα του οχήματος, ενδέχεται να προκληθούν εγκαύματα.

- ▶ Να είστε πάντα ιδιαίτερα προσεκτικοί στην περιοχή των απολήξεων σωλήνων καυσαερίων και των πλαισίων συγκράτησης τελικών σωλήνων και να επιβλέπετε ειδικά τα παιδιά.
- ▶ Πριν από την επαφή, αφήνετε τα εξαρτήματα του οχήματος να κρυώσουν.

Όταν χρησιμοποιείτε φορέα οροφής, λαμβάνετε υπόψη το μέγιστο φορτίο οροφής και τη μέγιστη φέρουσα ικανότητα φορτίου του φορέα οροφής.

Πληροφορίες σχετικά με το μέγιστο φορτίο οροφής θα βρείτε στο κεφάλαιο "Τεχνικά χαρακτηριστικά" και σχετικά με τους φορείς οροφής στην ενότητα "Συστήματα φορέων" .

Όταν μεταφέρετε φορτίο στην οροφή και αυτό προεξέχει από την ακμή της οροφής κατά περισσότερο από 40 cm, ενδέχεται να επηρεαστεί δυσμενώς η λειτουργία των συστημάτων οδήγησης που χρησιμοποιούν κάμερες και του αισθητήρα

του εσωτερικού καθρέφτη. Γι' αυτόν το λόγο, φροντίζετε ώστε το φορτίο να μην προεξέχει κατά περισσότερο από 40 cm.

Η οδική συμπεριφορά του οχήματός σας εξαρτάται από την κατανομή του φορτίου. Γι' αυτόν το λόγο, λαμβάνετε υπόψη τις παρακάτω οδηγίες κατά τη φόρτωση:

- Το μεικτό βάρος του οχήματος, συμπεριλαμβανομένου του βάρους των επιβατών, δεν πρέπει να υπερβαίνει την επιτρεπόμενη συνολική μάζα ή τα επιτρεπόμενα φορτία αξόνων του οχήματος.
- Μην φορτώνετε αντικείμενα πάνω από την επάνω ακμή των πλατών των καθισμάτων.
- Εφόσον είναι δυνατό, μεταφέρετε το φορτίο πάντα στο χώρο φόρτωσης.
- Ασφαλιζετε το φορτίο με τους κρίκους πρόσδεσης και κατανέμετέ το σε αυτούς ομοιόμορφα.
- Χρησιμοποιείτε κρίκους πρόσδεσης και υλικά στερέωσης που ενδεικνύονται για το βάρος και το μέγεθος του φορτίου.

Κατανομή φορτίου

! ΟΔΗΓΙΑ Κίνδυνος ζημιάς στο κάλυμμα δαπέδου

Τα υπερβολικά ψηλά σημειακά φορτία στο δάπεδο του χώρου φόρτωσης ή στην επιφάνεια φόρτωσης επηρεάζουν δυσμενώς τα χαρακτηριστικά οδήγησης και μπορεί να προκαλέσουν ζημιά στο κάλυμμα δαπέδου.

- ▶ **Οχήματα με κίνηση στους πίσω τροχούς:** Κατανέμετε ομοιόμορφα το φορτίο. Προσέχετε, ώστε το συνολικό κέντρο βάρους του φορτίου να βρίσκεται πάντα όσο το δυνατόν πιο χαμηλά, κεντρικά και ανάμεσα στους άξονες κοντά στον πίσω άξονα.
- ▶ **Οχήματα με κίνηση στους μπροστινούς τροχούς:** Κατανέμετε ομοιόμορφα το φορτίο. Προσέχετε, ώστε το συνολικό κέντρο βάρους του φορτίου να βρίσκεται πάντα όσο το δυνατόν πιο χαμηλά, κεντρικά και ανάμεσα στους άξονες κοντά στον μπροστινό άξονα.
- ▶ **Οχήματα με τετρακίνηση:** Κατανέμετε ομοιόμορφα το φορτίο. Προσέχετε, ώστε το συνολικό κέντρο βάρους του φορτίου να βρίσκεται πάντα όσο το δυνατόν πιο

χαμηλά, κεντρικά και ανάμεσα στους άξονες.

Τα υπερβολικά ψηλά σημειακά φορτία στο δάπεδο του χώρου φόρτωσης ή στην επιφάνεια φόρτωσης επηρεάζουν δυσμενώς τα χαρακτηριστικά οδήγησης και μπορεί να προκαλέσουν ζημιά στο κάλυμμα δαπέδου.

Για κλειστό φορτηγάκι και όχημα μικτής χρήσης:

- Μεταφέρετε πάντα το φορτίο στο χώρο φόρτωσης.
- Το φορτίο πρέπει πάντα να εφάπτεται στις πλάτες καθισμάτων του πίσω ενιαίου καθίσματος.
- Εφόσον είναι δυνατό, σπρώχνετε το μεγαλύτερο και βαρύτερο φορτίο προς τα εμπρός σε σχέση με την κατεύθυνση πορείας, προς το πίσω ενιαίο κάθισμα. Τοποθετείτε το φορτίο "περασιά" με το πίσω ενιαίο κάθισμα.
- Στερεώνετε πάντα επιπρόσθετα το φορτίο με κατάλληλα βοηθητικά μέσα μεταφοράς και μέσα πρόσδεσης.
- Μην φορτώνετε αντικείμενα πάνω από την επάνω ακμή των πλατών των καθισμάτων.
- Μεταφέρετε το φορτίο πίσω από καθίσματα που δεν είναι κατελιμμένα.
- Όταν το πίσω ενιαίο κάθισμα δεν είναι κατελιμμένο, εισάγετε τις ζώνες ασφαλείας σταυρωτά στην κλειδαριά ζώνης ασφαλείας που βρίσκεται απέναντι.

Στερέωση φορτίου

Οδηγίες για την στερέωση του φορτίου

! ΠΡΟΕΙΔΟΠΟΙΗΣΗ Κίνδυνος ατυχήματος και τραυματισμού σε περίπτωση εσφαλμένης χρήσης των ιμάντων πρόσδεσης

Αν τοποθετήσετε εσφαλμένα τον ιμάντα πρόσδεσης κατά τη στερέωση του φορτίου, μπορεί σε περίπτωση απότομης αλλαγής κατεύθυνσης, ελιγμού πέδησης ή ατυχήματος να συμβεί ένα από τα ακόλουθα:

- Να σπάσει ο κρίκος πρόσδεσης ή να σκιστεί ο ιμάντας πρόσδεσης λόγω υπέρβασης του επιτρεπόμενου φορτίου.
- Να μην είναι δυνατή η συγκράτηση του φορτίου.

Ως αποτέλεσμα, το φορτίο μπορεί να ολισθήσει, να αναποδογυρίσει ή να ανατραπεί και να χτυπήσει τους επιβάτες του οχήματος.

- ▶ Τεντώνετε πάντα τους ιμάντες πρόσδεσης σωστά και μόνο ανάμεσα στους κρίκους πρόσδεσης που αναφέρονται.
- ▶ Χρησιμοποιείτε πάντα ιμάντες πρόσδεσης που είναι σχεδιασμένοι για τα αντίστοιχα φορτία.

i Λαμβάνετε υπόψη τα στοιχεία για τη μέγιστη αντοχή σε φορτίο κάθε σημείου πρόσδεσης. Όταν συνδυάζετε διάφορα σημεία πρόσδεσης για τη στερέωση του φορτίου, πρέπει να λαμβάνετε πάντα υπόψη τη μέγιστη αντοχή σε φορτίο του πιο αδύναμου σημείου πρόσδεσης. Κατά την πλήρη πέδηση του οχήματος, π.χ. επιδρούν δυνάμεις ακόμα και πολλαπλάσιες του βάρους του φορτίου. Για την κατανομή της απορρόφησης των δυνάμεων, χρησιμοποιείτε πάντα πολλά σημεία πρόσδεσης. Κατανέμετε ομοιόμορφα το φορτίο στα σημεία πρόσδεσης ή τους κρίκους πρόσδεσης.

Κατά το χειρισμό του ιμάντα πρόσδεσης, λαμβάνετε πάντα υπόψη τις οδηγίες χειρισμού ή τις οδηγίες του κατασκευαστή του ιμάντα πρόσδεσης.

Λαμβάνετε υπόψη τις πληροφορίες σχετικά με τη μέγιστη αντοχή σε φορτίο των σημείων πρόσδεσης (→ σελίδα 410).

Ως οδηγός, είστε υπεύθυνος για τα εξής:

- Για τη στερέωση του φορτίου έναντι ολισθήσης, ανατροπής, κύλισης ή πτώσης.

Λαμβάνετε υπόψη τόσο συνηθισμένες καταστάσεις της κυκλοφορίας όσο και ελιγμούς αποφυγής και διαδικασίες πλήρους πέδησης, καθώς και διαδρομές σε ανώμαλο οδόστρωμα.

- Η στερέωση του φορτίου συμμορφώνεται με τις ισχύουσες απαιτήσεις και τους τεχνικούς κανονισμούς στερέωσης φορτίου.

Σε αντίθετη περίπτωση, ενδέχεται, ανάλογα με τη νομοθεσία και τις αντίστοιχες συνθήκες, αυτό να αποτελεί αξιόποινη πράξη. Γι' αυτό λαμβάνετε υπόψη τους νόμους κάθε χώρας.

Πριν από κάθε διαδρομή και ανά τακτά διαστήματα στη διάρκεια μεγαλύτερων διαδρομών, ελέγχετε τη στερέωση του φορτίου. Διορθώνετε την αν είναι εσφαλμένη ή ανεπαρκής. Πληροφορίες σχετικά με τη σωστή στερέωση του φορτίου μπορείτε να λάβετε π.χ. από τους κατασκευαστές βοηθητι-

κών μέσων μεταφοράς ή μέσων πρόσδεσης για την στερέωση φορτίου.

Κατά τη στερέωση του φορτίου προσέχετε τα εξής:

- Γεμίζετε ερμητικά τα κενά ανάμεσα στο φορτίο και τα τοιχώματα του χώρου φόρτωσης και τους χώρους τοποθέτησης των τροχών. Χρησιμοποιείτε γι' αυτό συμπαγή βοηθητικά μέσα μεταφοράς, όπως π.χ. σφήνες, ξύλινους τάκους ή μαξιλάρια.
- Στερεώνετε το φορτίο που δεν μπορεί να ανατραπεί και είναι σταθερό προς όλες τις κατευθύνσεις.

Χρησιμοποιείτε τα σημεία πρόσδεσης ή τους κρίκους πρόσδεσης και τις ράγες φορτίου στο χώρο φόρτωσης ή στην επιφάνεια φόρτωσης.

Χρησιμοποιείτε μόνο μέσα πρόσδεσης, π.χ. μπάρες ασφάλισης, ράβδους ασφάλισης ή δίχτυα πρόσδεσης και ιμάντες πρόσδεσης που έχουν ελεγχθεί σύμφωνα με τα ισχύοντα πρότυπα (π.χ. DIN EN). Για τη στερέωση, χρησιμοποιείτε πάντα τα σημεία πρόσδεσης που βρίσκονται πιο κοντά στο φορτίο και επενδύετε τις αιχμηρές άκρες με μαλακό υλικό.

Χρησιμοποιείτε για τη στερέωση κυρίως τους κρίκους πρόσδεσης, ειδικά αν το φορτίο είναι βαρύ.

i Μπορείτε να προμηθευτείτε μέσα πρόσδεσης που έχουν ελεγχθεί σύμφωνα με τα ισχύοντα πρότυπα (π.χ. DIN EN) από τα ειδικά καταστήματα ή τα εξειδικευμένα συνεργεία.

Υποδείξεις για το διαχωριστικό τοίχωμα

Οχήματα, που επιτρέπεται να χρησιμοποιηθούν ως επαγγελματικά οχήματα (N1, N2), χωρίς διαχωριστικό τοίχωμα δεν πληρούν το ISO27956, το οποίο περιγράφει τις διατάξεις για μια κανονική ασφάλιση φορτίου σε φορτηγά. Κατά τη χρήση του οχήματος για τη μεταφορά αγαθών, συνιστάται ιδιαίτερα η τοποθέτηση του διαχωριστικού τοιχώματος ως εκ των υστέρων εξοπλισμού, επειδή η κανονική ασφάλιση φορτίου σε οχήματα χωρίς διαχωριστικό τοίχωμα είναι μια χρονοβόρα διαδικασία.

Επισκόπηση σημείων πρόσδεσης

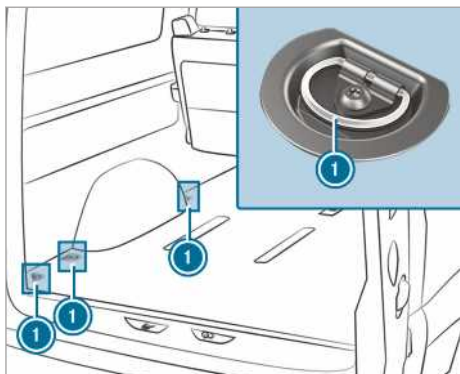

Σημεία πρόσδεσης (παράδειγμα σε όχημα μικτής χρήσης)

- ① Κρίκοι πρόσδεσης

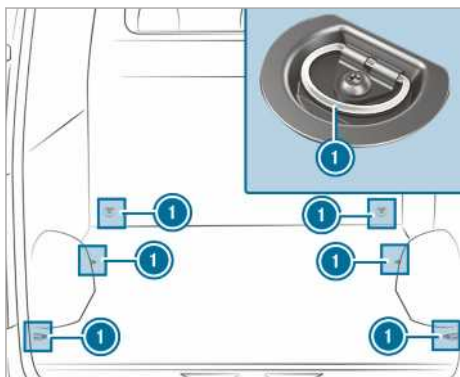

Σημεία πρόσδεσης (παράδειγμα σε κλειστό φορτηγάκι χωρίς ράγες φορτίου)

- ① Κρίκοι πρόσδεσης

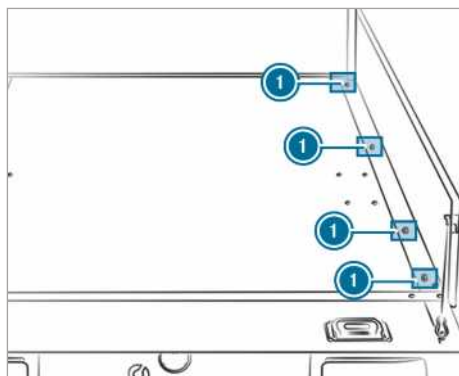

Σημεία πρόσδεσης (παράδειγμα σε όχημα με ανοικτή καρότσα)

- ① Κρίκοι πρόσδεσης

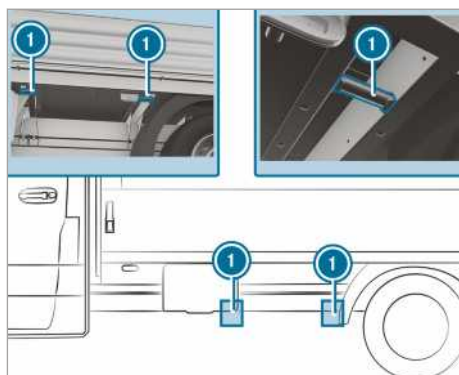

Σημεία πρόσδεσης (παράδειγμα σε όχημα με ανοικτή καρότσα)

- ① Κρίκοι πρόσδεσης

Αφαιρώντας τα πλευρικά τοιχώματα της καρότσας, μπορείτε να χρησιμοποιήσετε και τα σημεία πρόσδεσης κάτω αριστερά και δεξιά στον εγκάρσιο φορέα.

Για τη στερέωση ελεύθερων φορτίων, ειδικά στην επιφάνεια φόρτωσης μιας καρότσας, μπορείτε να χρησιμοποιείτε ελεγμένο δίκτυο πρόσδεσης ή μουςαμά.

Στερεώνετε πάντα το δίκτυο πρόσδεσης ή το μουςαμά σε όλα τα διαθέσιμα σημεία πρόσδεσης. Προσέχετε, ώστε οι γάντζοι στερέωσης να είναι ασφαλισμένοι έναντι ακούσιου ανοίγματος.

Αν το όχημά σας διαθέτει ράγες φορτίου στο δάπεδο, μπορείτε να τοποθετείτε μπάρες ασφάλισης ακριβώς μπροστά και πίσω από το φορτίο. Οι

μπάρες ασφάλισης απορροφούν άμεσα τις πιθανές δυνάμεις μετατόπισης.

Η στερέωση φορτίων στο δάπεδο του χώρου φόρτωσης με χαμηλή πρόσδεση προτείνεται μόνο για ελαφριά φορτία. Για καλύτερη στερέωση, τοποθετείτε αντιολισθητικά υποθέματα κάτω από το φορτίο.

Τοποθέτηση και αφαίρεση κρίκων πρόσδεσης

▶ **Τοποθέτηση:** Ωθήστε τον κρίκο πρόσδεσης μέσα στο κοντινότερο στο φορτίο άνοιγμα της ράγας φορτίου, μέχρι η ασφάλεια να εμπλακεί στο άνοιγμα.

❗ Αν βγάλετε την ασφάλεια από το άνοιγμα τραβώντας την προς τα επάνω, ο κρίκος πρόσδεσης θα μπορεί να μετακινηθεί εντός της ράγας φορτίου. Προσέξτε, ώστε η ασφάλεια να έχει οπωσδήποτε εμπλακεί σε ένα άνοιγμα.

▶ Ελέγξτε τη στερέωση του κρίκου πρόσδεσης.

▶ **Αφαίρεση:** Ανεβάστε την ασφάλεια και αφαιρέστε τον κρίκο πρόσδεσης από τη ράγα φορτίου τραβώντας τον προς την κατεύθυνση ασφάλισης μέσα από ένα άνοιγμα.

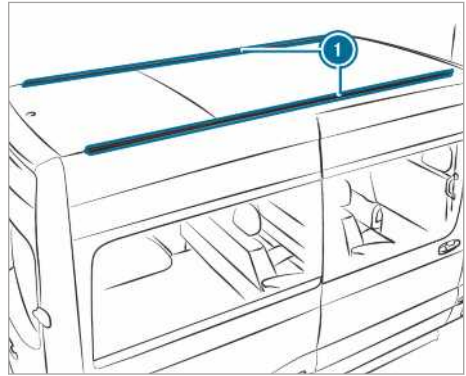

1 Ράγες στερέωσης

Πληροφορίες σχετικά με το μέγιστο φορτίο οροφής θα βρείτε στο κεφάλαιο «Τεχνικά στοιχεία» (→ σελίδα 410).

Λάβετε υπόψη τα ακόλουθα σημεία για την τοποθέτηση φορέων οροφής:

- Συσφίγγετε τις βίδες του φορέα οροφής στα προβλεπόμενα παξιμάδια σχήματος T με ροπή στρέψης 8 Nm - 10 Nm.
- Οι βίδες δεν πρέπει να έρχονται σε επαφή με τις ράγες σε συσφιγμένη κατάσταση.
- Φροντίστε ώστε τα παξιμάδια σχήματος T να μην βρίσκονται στην περιοχή των πλαστικών καπακιών.
- Τα παξιμάδια σχήματος T πρέπει να έχουν σωστή διατομή.
- Οι ράγες στερέωσης δεν πρέπει να φέρουν ακαθαρσίες στην εσωτερική περιοχή.
- Συσφίγγετε τις βίδες ξανά ομοιόμορφα μετά από περίπου 500 km.

Η Mercedes-Benz προτείνει να χρησιμοποιείτε αποκλειστικά ελεγμένους και εγκεκριμένους για οχήματα Mercedes-Benz φορείς οροφής. Με τη χρήση τους αποφεύγονται τυχόν ζημιές στο όχημα.

Εάν επιθυμείτε να τοποθετήσετε εκ των υστέρων τις ράγες στερέωσης, αναθέστε την εργασία σε ένα εξειδικευμένο συνεργείο. Διαφορετικά, ενδέχεται να υποστεί ζημιά το όχημα.

Εάν το όχημά σας διαθέτει ράγες στερέωσης στην οροφή, μπορείτε να τοποθετείτε φορείς οροφής στην οροφή. Ως αξεσουάρ διατίθενται ειδικά στοιχεία στερέωσης (στοιχεία ολίσθησης).

Συστήματα φορέων

Πληροφορίες σχετικά με το φορέα οροφής

⚠ ΠΡΟΕΙΔΟΠΟΙΗΣΗ Κίνδυνος ατυχήματος σε περίπτωση υπέρβασης του μέγιστου φορτίου οροφής

Αν φορτώσετε την οροφή καθώς και όλα τα εξωτερικά και εσωτερικά προσαρτήματα, αυξάνεται το κέντρο βάρους του οχήματος και μεταβάλλονται τα συνήθη χαρακτηριστικά οδήγησης καθώς και η συμπεριφορά διεύθυνσης και πέδησης. Το όχημα εμφανίζει εντονότερες κλίσεις κατά την οδήγηση σε στροφές και ενδέχεται να αντιδρά πιο δυσκίνητα κατά την περιστροφή του τιμονιού.

Αν υπερβείτε το μέγιστο φορτίο οροφής, επηρεάζονται ιδιαίτερα αρνητικά τα χαρακτηριστικά οδήγησης καθώς και η συμπεριφορά διεύθυνσης και πέδησης.

▶ Τηρείτε οπωσδήποτε το μέγιστο φορτίο οροφής και προσαρμόζετε τον τρόπο οδήγησης.

Αυτά τα στοιχεία στερέωσης μπορείτε να τα προμηθευτείτε από έναν εξουσιοδοτημένο επισκευαστή της Mercedes-Benz.

Βάση στήριξης σκάλας

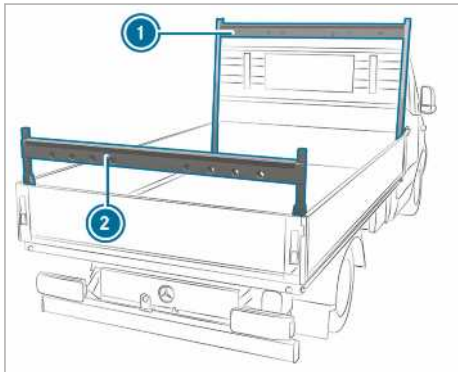

Βάση στήριξης σκάλας στο όχημα με ανοιχτή καρότσα (παράδειγμα)

- ❶ Βάση στήριξης σκάλας μπροστά
- ❷ Βάση στήριξης σκάλας πίσω

Λαμβάνετε υπόψη τις σημαντικές οδηγίες ασφαλείας που θα βρείτε στο κεφάλαιο «Οδηγίες για τη φόρτωση» (→ σελίδα 83).

Για πληροφορίες σχετικά με το μέγιστο φορτίο της βάσης στήριξης σκάλας, ανατρέξτε στο κεφάλαιο «Τεχνικά στοιχεία» (→ σελίδα 411).

Χρήση συστήματος εσωτερικού φορέα ράγας

⚠ ΠΡΟΕΙΔΟΠΟΙΗΣΗ Κίνδυνος τραυματισμού λόγω μη στερεωμένου φορτίου

Όταν στερεώνετε ή λύνετε το φορτίο, μπορεί το φορτίο να πέσει και να τραυματίσει τους επιβάτες του οχήματος.

▶ Μην στέκεστε κάτω από το φορτίο όταν στερεώνεται ή λύνεται.

! ΟΔΗΓΙΑ Κίνδυνος ζημιάς στους ιμάντες και ολισθητήρες

Η άσκηση υπερβολικά μεγάλου σημειακού φορτίου στους ιμάντες και τους ολισθητήρες ενδέχεται να προκαλέσει σκίσιμο των ιμάντων ή απελευθέρωση των ολισθητήρων από τη ράγα φορέα.

▶ Κατανέμετε ομοιόμορφα το φορτίο. Προσέχετε, ώστε το συνολικό κέντρο βάρους του φορτίου να βρίσκεται πάντα όσο το δυνατόν πιο κέντρο και ανάμεσα στις ράγες οροφής και τις ράγες φορέα.

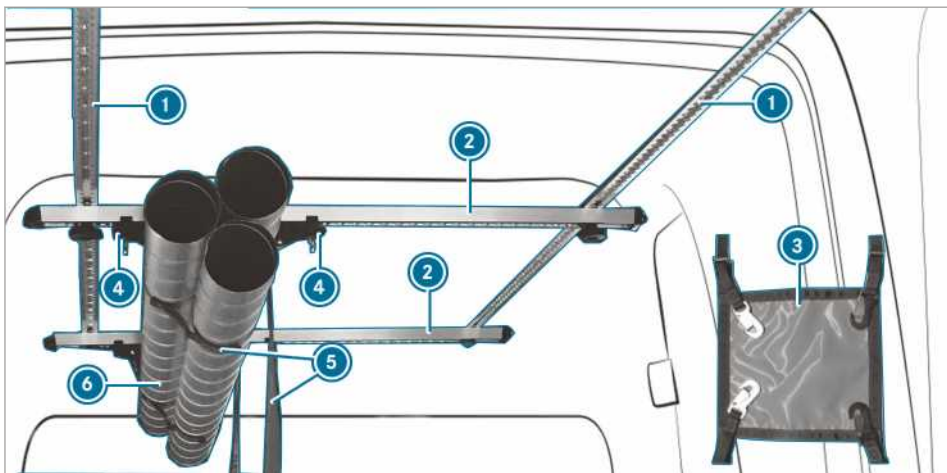

Με το σύστημα εσωτερικού φορέα οροφής μπορείτε να στερεώνετε φορτίο. Επίσης, μπορείτε να στερεώνετε αντικείμενα μεγάλου μήκους.

❶ Το μέγιστο φορτίο που μπορεί να ασκηθεί στο σύστημα εσωτερικού φορέα οροφής ανέρχεται σε 50 kg.

Το σύστημα εσωτερικού φορέα οροφής αποτελείται από τα ακόλουθα στοιχεία:

- Οι ράγες οροφής ❶ είναι στερεωμένες στην οροφή του οχήματος.
- Οι ράγες φορέα ❷ είναι βιδωμένες στις ράγες οροφής και μπορούν να μετακινηθούν.
- Κάθε ράγα οροφής ❷ διαθέτει ένα ζεύγος ολισθητήρων ❸. Το ζεύγος ολισθητήρων ❸ μπορεί να μετακινηθεί με στερεωμένο ιμάντα ❹. Για την αποθήκευση, το φορτίο ❺ τοποθετείται και προσδένεται στον ιμάντα ❹.
- Το φορτίο πρέπει να στερεώνεται προς την κατεύθυνση πορείας και την αντίθετη από αυτήν κατεύθυνση με δύο διατάξεις πρόσδεσης ψηλά ❸.

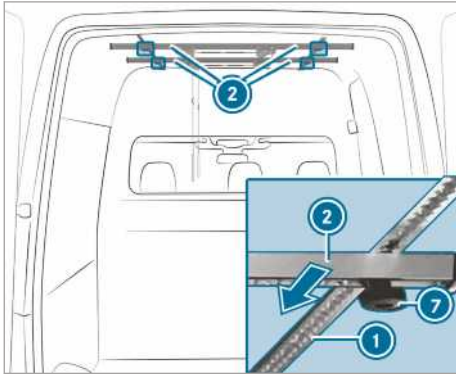

- ▶ **Μετακίνηση ραγών φορέα:** Ξεβιδώστε τα παξιμάδια με αστεροειδή λαβή ❷ περιστρέφοντας αριστερόστροφα, μέχρι να λασκάρουν ελαφρώς.
- ▶ Ωθήστε τη ράγα φορέα ❷ στην επιθυμητή θέση κατά μήκος της ράγας οροφής ❶.
- ▶ Βιδώστε τα παξιμάδια με αστεροειδή λαβή ❷ δεξιόστροφα.
- ▶ Ελέγξτε τη σωστή στερέωση της ράγας φορέα.

Μετακίνηση ολισθητήρα

⚠ ΠΡΟΕΙΔΟΠΟΙΗΣΗ Κίνδυνος τραυματισμού λόγω ανεπαρκούς στερέωσης του φορτίου

Αν ο ολισθητήρας του συστήματος εσωτερικού φορέα οροφής δεν έχει ασφαλίσει σωστά, το φορτίο μπορεί να απελευθερωθεί, να πέσει και να τραυματίσει άτομα π.χ. κατά την επιβίβαση ή τη φόρτωση και εκφόρτωση του χώρου φόρτωσης.

- ▶ Ασφαλίστε πάντα σωστά τον ολισθητήρα.

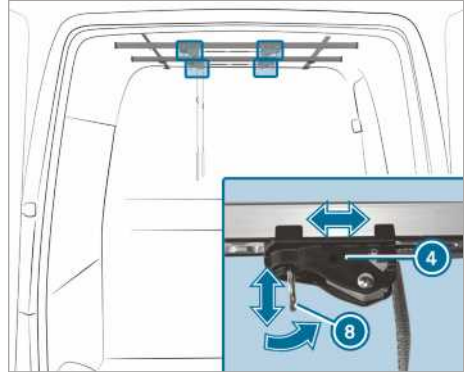

- ❶ Ο δακτύλιος ❸ του ολισθητήρα ❸ πρέπει να βρίσκεται πάντα υπό γωνία 90° σε σχέση με τη ράγα φορέα ❷, ώστε να ασφαλίσει σωστά ο ολισθητήρας ❸.

- ▶ **Αν ο δακτύλιος του ολισθητήρα βρίσκεται υπό γωνία 90° σε σχέση με τη ράγα φορέα:** Τραβήξτε το δακτύλιο ❸ του ολισθητήρα ❸ προς τα κάτω τραβώντας συγχρόνως τον ολισθητήρα ❸ προς την επιθυμητή θέση.
- ▶ Αφήστε το δακτύλιο ❸ στην επιθυμητή θέση.
- ▶ Μετακινήστε τον ολισθητήρα ❸ λίγο ακόμα πάνω στη ράγα φορέα ❷, έως ότου ο ολισθητήρας ❸ ασφαλίσει από μόνος του.
- ▶ **Αν ο δακτύλιος του ολισθητήρα βρίσκεται παράλληλα σε σχέση με τη ράγα φορέα:** Ωθήστε τον ολισθητήρα ❸ προς την επιθυμητή θέση.
- ▶ Τοποθετήστε το δακτύλιο ❸ του ολισθητήρα ❸ υπό γωνία 90° σε σχέση με τη ράγα φορέα ❷. Ο ολισθητήρας ❸ έχει ασφαλίσει.

Ρύθμιση ιμάντα

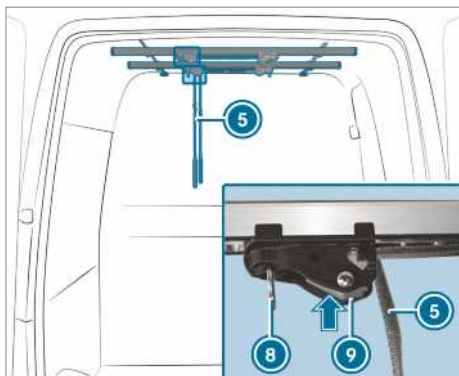

- ▶ Πιέστε παρατεταμένα την ασφάλεια στον ολισθητήρα 9.
 - ▶ Τραβήξτε ή χαλαρώστε τον ιμάντα 5.
 - ▶ Αφήστε την ασφάλεια στον ολισθητήρα 9.
- i Μην στέκεστε κάτω από το φορτίο κατά τη στερέωση και το λύσιμό του.

Στερέωση και λύσιμο φορτίου

- ▶ **Στερέωση φορτίου:** Τοποθετήστε το φορτίο στους ιμάντες των ραγών φορέα.
- ▶ Τοποθετήστε το φορτίο "περασιά" με το διαχωριστικό τοίχωμα.
- ▶ Δέστε τον ιμάντα 5.
- ▶ Ελέγξτε τη σωστή στερέωση του φορτίου.
- ▶ **Λύσιμο φορτίου:** Πιέστε παρατεταμένα την ασφάλεια στον ολισθητήρα 9.
- ▶ Τραβήξτε το δακτύλιο 8 του ολισθητήρα προς τα κάτω μετακινώντας συγχρόνως τον ολισθητήρα μακριά από το φορτίο.
- ▶ Χαλαρώστε τον ιμάντα 5 προσέχοντας συγχρόνως ότι το φορτίο δεν θα πέσει από τους ιμάντες.
- ▶ Βγάλτε το φορτίο από τους ιμάντες.

Τοποθέτηση κρίκων πρόσδεσης



- ▶ Περιστρέψτε το δακτύλιο του κρίκου πρόσδεσης 11 παράλληλα στο διαμήκη άξονα του κρίκου πρόσδεσης 12.
- ▶ Συγκρατήστε τον κρίκο πρόσδεσης 12 ανάμεσα στον δείκτη και τον μέσο και βάλτε τον αντίχειρά σας μέσα από το δακτύλιο του κρίκου πρόσδεσης 11 πάνω στο κεντρικό σημείο πίεσης.
- ▶ Πιέστε με τον αντίχειρα τον πείρο ασφάλισης μέχρι τέρμα κάτω.
- ▶ Πιέστε τον κρίκο πρόσδεσης 12 κοντά στο φορτίο μέσα από το άνοιγμα της ράγας φορέα 2 και μετακινήστε τον κατά περίπου 12 mm.
- ▶ Βγάλτε τον αντίχειρα από το σημείο πίεσης και μετακινήστε τον κρίκο πρόσδεσης 12, έως ότου ασφαλίσει.
- ▶ Περιστρέψτε το δακτύλιο του κρίκου πρόσδεσης 11 εγκάρσια στο διαμήκη άξονα του κρίκου πρόσδεσης 12.
Ο κρίκος πρόσδεσης 12 έχει ασφαλίσει.

Αφαίρεση κρίκων πρόσδεσης

- ▶ Περιστρέψτε το δακτύλιο του κρίκου πρόσδεσης 11 παράλληλα στο διαμήκη άξονα του κρίκου πρόσδεσης 12.
- ▶ Πιάστε τον κρίκο πρόσδεσης 12 όπως κατά την τοποθέτηση και πιέστε με τον αντίχειρα τον πείρο ασφάλισης μέχρι τέρμα κάτω.
- ▶ Μετακινήστε τον κρίκο πρόσδεσης 12 και αφαιρέστε τον προς τα κάτω μέσα από το άνοιγμα της ράγας φορέα 2.

Στερέωση διάταξης πρόσδεσης ψηλά

⚠ ΠΡΟΕΙΔΟΠΟΙΗΣΗ Κίνδυνος τραυματισμού λόγω εσφαλμένης στερέωσης του φορτίου

Αν οι γάντζοι της διάταξης πρόσδεσης ψηλά αναρτηθούν στους δακτυλίους των ολισθητήρων, οι ολισθητήρες ενδέχεται να απελευθερωθούν. Το φορτίο ενδέχεται να απελευθερωθεί, να πέσει και να τραυματίσει άτομα π.χ. κατά την επιβίβαση ή τη φόρτωση και εκφόρτωση του χώρου φόρτωσης.

- ▶ Αναρτάτε τους γάντζους της διάταξης πρόσδεσης ψηλά μόνο στους δακτυλίους των κρίκων πρόσδεσης.

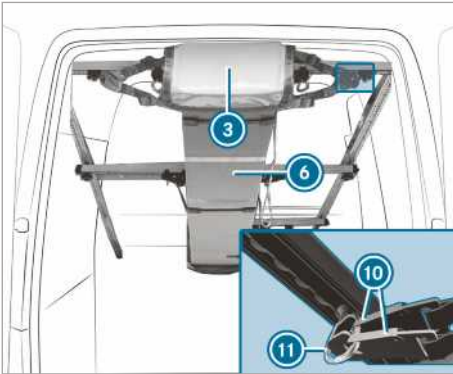

❗ Οι γάντζοι της διάταξης πρόσδεσης ψηλά (3) επιτρέπεται να αναρτώνται μόνο στους δακτυλίους των κρίκων πρόσδεσης (11).

▶ Ελέγξτε τη σωστή στερέωση του φορτίου.

▶ **Στερέωση διάταξης πρόσδεσης ψηλά:**

Τεντώστε τη διάταξη πρόσδεσης ψηλά (3) στα δύο άκρα του φορτίου (6) και αναρτήστε από δύο γάντζους (10) της διάταξης πρόσδεσης ψηλά στους δακτυλίους των κρίκων πρόσδεσης (11).

Φόρτωση καπακιού τροχού

Λαμβάνετε υπόψη τις σημαντικές οδηγίες ασφαλείας που θα βρείτε στο κεφάλαιο «Οδηγίες για τη φόρτωση» (→ σελίδα 83).

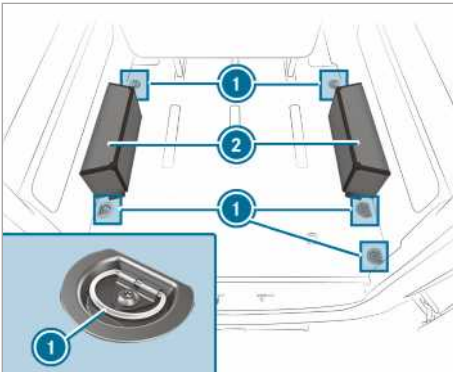

▶ Τοποθετήστε τα αντικείμενα στο καπάκι τροχού (2) και ασφαλίστε τα με τους κρίκους πρόσδεσης (1) (→ σελίδα 314).

❗ Μην υπερβαίνετε τα 150 kg κατά τη φόρτωση του καπακιού τροχού.

Ένδειξη διαστημάτων μεταξύ service ASSYST PLUS

Λειτουργία της ένδειξης διαστημάτων service ASSYST PLUS

Η ένδειξη διαστημάτων service ASSYST PLUS σας ενημερώνει μέσω της οθόνης οργάνων σχετικά με το υπολειπόμενο χρονικό διάστημα ή την υπολειπόμενη διανυθείσα διαδρομή μέχρι την επόμενη προγραμματισμένη ημερομηνία service.

Με το πλήκτρο επιστροφής αριστερά στο τιμόνι μπορείτε να αποκρύψετε το μήνυμα service.

Πληροφορίες σχετικά με το service του οχήματός σας μπορείτε να λάβετε από ένα εξειδικευμένο συνεργείο, π.χ. έναν εξουσιοδοτημένο επισκευαστή της Mercedes-Benz.

Εμφάνιση προγραμματισμένης ημερομηνίας service

Υπολογιστής οχήματος:

- ↳ Service (Συντήρηση)
- » ASSYST PLUS (ASSYST PLUS)

Εμφανίζεται η επόμενη προγραμματισμένη ημερομηνία service.

▶ **Έξοδος από την ένδειξη:** Πατήστε το πλήκτρο επιστροφής αριστερά στο τιμόνι.

Λάβετε υπόψη και το ακόλουθο θέμα:

- Χειρισμός υπολογιστή οχήματος (→ σελίδα 204)

Τακτική διεξαγωγή εργασιών service

! **ΟΔΗΓΙΑ** Πρόωρη φθορά λόγω μη τήρησης της προγραμματισμένης ημερομηνίας service

Η μη έγκαιρη ή ημιτελής διεξαγωγή των εργασιών service ενδέχεται να οδηγήσει σε αυξημένη φθορά και ζημιές στο όχημα.

- ▶ Τηρείτε πάντα τα προβλεπόμενα διαστήματα service.
- ▶ Αναθέτετε την διεξαγωγή των προβλεπόμενων εργασιών service σε ένα εξειδικευμένο συνεργείο.

Ειδικά μέτρα service

Το προβλεπόμενο διάστημα μεταξύ service βασίζεται στην κανονική λειτουργία του οχήματος. Σε περίπτωση δυσμενών συνθηκών λειτουργίας ή

αυξημένης καταπόνησης του οχήματος, κάποιες εργασίες service πρέπει να διεξάγονται συχνότερα.

Παραδείγματα δυσμενών συνθηκών λειτουργίας:

- Συχνές διαδρομές εντός πόλης με πολλές ενδιάμεσες στάσεις
- Λειτουργία κυρίως με σύντομες διαδρομές
- Συχνή λειτουργία σε βουνά ή οδοστρώματα κακής ποιότητας
- Συχνή, παρατεταμένη λειτουργία στο ρελαντί
- Έντονη έκθεση σε σκόνη ή/και συχνή λειτουργία ανακύκλωσης αέρα

Αν οι συνθήκες λειτουργίας είναι αυτές ή παρόμοιες, αντικαθιστάτε συχνότερα π.χ. το φίλτρο εσωτερικού χώρου, το φίλτρο αέρα κινητήρα, το λάδι κινητήρα και το φίλτρο λαδιού. Σε περίπτωση αυξημένης καταπόνησης του οχήματος, τα ελαστικά πρέπει να ελέγχονται συχνότερα. Για περισσότερες πληροφορίες, απευθυνθείτε σε ένα εξειδικευμένο συνεργείο.

Χρόνοι ακινητοποίησης με αποσυνδεδεμένη μπαταρία

Η ένδειξη διαστημάτων service ASSYST PLUS υπολογίζει την προγραμματισμένη ημερομηνία service μόνο με συνδεδεμένη μπαταρία.

▶ Εμφανίστε την προγραμματισμένη ημερομηνία service στην οθόνη οργάνων και σημειώστε την πριν από την αποσύνδεση της μπαταρίας (→ σελίδα 320).

Χώρος κινητήρα

Άνοιγμα και κλείσιμο καπό του κινητήρα

⚠ ΠΡΟΕΙΔΟΠΟΙΗΣΗ Κίνδυνος ατυχήματος σε περίπτωση απασφαλισμένου καπό κινητήρα κατά τη διάρκεια της οδήγησης

Αν το καπό του κινητήρα είναι ξεκλειδωτό, ενδέχεται να ανοίξει κατά την οδήγηση και να εμποδίσει την ορατότητά σας.

- ▶ Μην απασφαλίσετε ποτέ το καπό κινητήρα κατά τη διάρκεια της οδήγησης.
- ▶ Πριν από κάθε διαδρομή, θα πρέπει να ελέγχετε εάν είναι ασφαλισμένο το καπό κινητήρα.

⚠️ ΠΡΟΕΙΔΟΠΟΙΗΣΗ Κίνδυνος εγκαυμάτων σε περίπτωση ανοίγματος του καπό κινητήρα

Σε περίπτωση που ανοίξετε το καπό κινητήρα ενώ έχει υπερθερμανθεί ο κινητήρας ή σε εάν παρατηρείται φωτιά στο χώρο κινητήρα, ενδέχεται να έρθετε σε επαφή με καυτά αέρια ή λοιπά λειτουργικά υγρά.

- ▶ Πριν από το άνοιγμα του καπό κινητήρα, αφήνετε τον κινητήρα να κρυώσει.
- ▶ Σε περίπτωση πυρκαγιάς, αφήνετε το καπό κινητήρα κλειστό και ενημερώστε την Πυροσβεστική.

⚠️ ΠΡΟΕΙΔΟΠΟΙΗΣΗ Κίνδυνος τραυματισμού από κινούμενα εξαρτήματα

Συγκεκριμένα εξαρτήματα στο χώρο κινητήρα ενδέχεται να συνεχίσουν να κινούνται ακόμη και μετά την απενεργοποίηση της μίζας ή να ξεκινήσουν να κινούνται αμέσως μετά, π.χ. ο ανεμιστήρας του ψυγείου.

Πριν από τις εργασίες στο χώρο κινητήρα, λαμβάνετε υπόψη τα ακόλουθα:

- ▶ Απενεργοποιείτε τη μίζα.
- ▶ Μην έρχεστε ποτέ σε επαφή με την περιοχή κινδύνου των κινούμενων εξαρτημάτων, π.χ. την περιοχή περιστροφής του ανεμιστήρα.
- ▶ Αφαιρείτε κοσμήματα και ρολόγια.
- ▶ Διατηρείτε τα ρούχα και τα μαλλιά μακριά από κινούμενα εξαρτήματα.

⚠️ ΠΡΟΕΙΔΟΠΟΙΗΣΗ Κίνδυνος τραυματισμού σε περίπτωση επαφής με εξαρτήματα που βρίσκονται υπό τάση

Το σύστημα ανάφλεξης και το σύστημα ψεκασμού καυσίμου λειτουργούν υπό υψηλή τάση. Σε περίπτωση επαφής με εξαρτήματα που βρίσκονται υπό τάση, ενδέχεται να υποστείτε ηλεκτροπληξία.

- ▶ Μην αγγίζετε ποτέ εξαρτήματα του συστήματος ανάφλεξης ή του συστήματος ψεκασμού καυσίμου με ενεργοποιημένη μίζα.

Τα εξαρτήματα του συστήματος ψεκασμού καυσίμου που φέρουν τάση είναι π.χ. τα μπεκ.

Τα εξαρτήματα του συστήματος ανάφλεξης που φέρουν τάση είναι π.χ. τα ακόλουθα εξαρτήματα:

- Πολλαπλασιαστές
- Ηλεκτρικές φίες των μπουζί
- Πρίζα ελέγχου

⚠️ ΠΡΟΕΙΔΟΠΟΙΗΣΗ Κίνδυνος εγκαύματος σε περίπτωση επαφής με καυτά εξαρτήματα στον χώρο κινητήρα

Συγκεκριμένα εξαρτήματα στο χώρο κινητήρα μπορεί να είναι καυτά, π.χ. κινητήρας, ψυγείο και εξαρτήματα του συστήματος εξάτμισης.

- ▶ Αφήστε τον κινητήρα να κρυώσει και μην αγγίζετε άλλα εξαρτήματα πέραν αυτών που αναφέρονται στη συνέχεια.

Αν πρέπει να εκτελέσετε εργασίες στο χώρο κινητήρα, να έρχεστε σε επαφή μόνο με τα ακόλουθα εξαρτήματα:

- Καπό του κινητήρα
- Καπάκι ασφαλείας ανοίγματος πλήρωσης λαδιού κινητήρα
- Καπάκι ασφαλείας δοχείου νερού πλύσης
- Καπάκι ασφαλείας δοχείου διαστολής ψυκτικού υγρού

⚠️ ΠΡΟΕΙΔΟΠΟΙΗΣΗ Κίνδυνος τραυματισμού λόγω χρήσης των υαλοκαθαριστήρων με ανοιχτό καπό κινητήρα

Αν κινηθούν οι υαλοκαθαριστήρες ενώ είναι ανοιχτό το καπό κινητήρα, ενδέχεται να γαλιτευτείτε στο συγκρότημα ράβδων του υαλοκαθαριστήρα.

- ▶ Πριν το άνοιγμα του καπό κινητήρα, να απενεργοποιείτε πάντα τους υαλοκαθαριστήρες και τη μίζα.

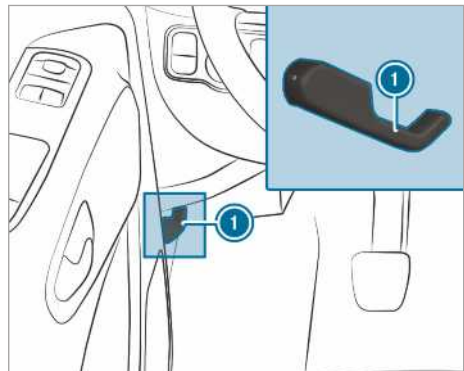

- ▶ Ακινητοποιήστε το όχημα λαμβάνοντας υπόψη την κατάσταση της κυκλοφορίας και όσο το δυνατόν επίπεδο έδαφος.
- ▶ Απενεργοποιήστε τον κινητήρα.
- ▶ Ασφαλίστε το όχημα ώστε να αποφευχθεί τυχόν κύλιση.

⚠ ΠΡΟΕΙΔΟΠΟΙΗΣΗ Κίνδυνος τραυματισμού κατά το άνοιγμα του καπό κινητήρα

Το καπό του κινητήρα μπορεί να πέσει απότομα στην τερματική θέση κατά το άνοιγμα.

Υπάρχει κίνδυνος τραυματισμού για τα άτομα που βρίσκονται στην περιοχή κίνησης του καπό του κινητήρα!

- ▶ Πριν από το άφημα του καπό του κινητήρα να διασφαλίσετε ότι το στήριγμα εδράζεται καλά στη βάση.
 - ▶ Ανοίγετε το καπό του κινητήρα μόνο όταν δεν βρίσκεται κανένα άτομο στην περιοχή κίνησης.
- ▶ **Άνοιγμα:** Για απασφάλιση του καπό του κινητήρα, τραβήξτε τη λαβή ❶.
 - ▶ Αγγίξτε το άνοιγμα και πιέστε τη λαβή της ασφάλειας καπό του κινητήρα προς τα επάνω.
 - ▶ Ανοίξτε και κρατήστε το καπό του κινητήρα.

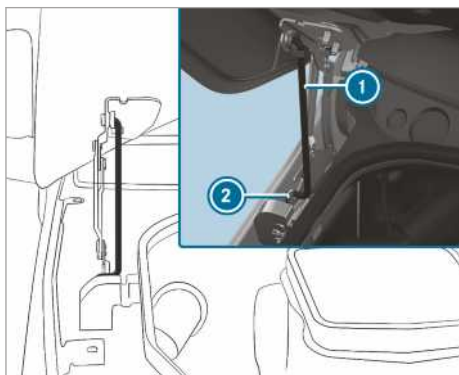

- ▶ Τραβήξτε το εξάρτημα στήριξης ❶ από τη βάση του καπό του κινητήρα και περάστε το προς τα κάτω.
- ▶ Περάστε το εξάρτημα στήριξης κάτω στη βάση ❷.

⚠ ΠΡΟΕΙΔΟΠΟΙΗΣΗ Κίνδυνος πυρκαγιάς λόγω εύφλεκτων υλικών στον χώρο κινητήρα ή στο σύστημα εξάτμισης

Τυχόν ξεχασμένα πανιά ή άλλα εύφλεκτα υλικά στον χώρο κινητήρα ενδέχεται να αναφλεγούν από καυτά εξαρτήματα του κινητήρα ή του συστήματος εξάτμισης.

- ▶ Διασφαλίστε ότι μετά την εκτέλεση των εργασιών συντήρησης δεν υπάρχουν εύφλεκτα υλικά στον χώρο κινητήρα ή στο σύστημα εξάτμισης.

⚠ ΠΡΟΕΙΔΟΠΟΙΗΣΗ Κίνδυνος ατυχήματος και τραυματισμού κατά το άνοιγμα και κλείσιμο του καπό κινητήρα

Το καπό κινητήρα ενδέχεται να κινηθεί απότομα προς την τελική θέση κατά το άνοιγμα και το κλείσιμο.

Για τα άτομα που βρίσκονται στην περιοχή κίνησης του καπό κινητήρα παρατηρείται κίνδυνος τραυματισμού!

- ▶ Ανοίγετε και κλείνετε το καπό κινητήρα μόνο εάν δεν υπάρχουν άτομα στην περιοχή κίνησης.

! ΟΔΗΓΙΑ Ζημιά του καπό κινητήρα

Εάν το καπό κινητήρα πιεστεί προς τα μέσα για να κλείσει με τα χέρια, ενδέχεται να υποστεί ζημιά.

- ▶ Αφήνετε το καπό κινητήρα να πέσει από το προβλεπόμενο ύψος για να κλείσει.

- ▶ **Κλείσιμο:** Ανασηκώστε ελαφρώς το καπό του κινητήρα.
- ▶ Περάστε το εξάρτημα στήριξης ❶ προς τη βάση στο καπό του κινητήρα και ασφαλίστε το ασκώντας ελαφριά πίεση.
- ▶ Κατεβάστε το καπό του κινητήρα και αφήστε το να πέσει από ύψος περίπου 15 cm.
- ▶ Εάν εξακολουθεί να είναι δυνατό το μερικό ανέβασμα του καπό του κινητήρα, ανοίξτε το ξανά και αφήστε το να κλείσει από ύψος περίπου 20 cm, μέχρι να ασφαλίσει σωστά.

Λάδι κινητήρα

Έλεγχος στάθμης λαδιού κινητήρα με τον υπολογιστή οχήματος

Προϋποθέσεις

- Το όχημα βρίσκεται σε επίπεδη επιφάνεια κατά τη μέτρηση.
- Το καπό του κινητήρα δεν είναι ανοιχτό.
- Ανάλογα με το προφίλ οδήγησης, η ένδειξη στάθμης λαδιού μπορεί να εμφανιστεί μετά από χρόνο οδήγησης έως και 30 λεπτών και εφόσον είναι ενεργοποιημένη η ανάφλεξη.

Υπολογιστής οχήματος:

➔ Service (Συντήρηση)

➔ Engine oil level: (Στάθμη λαδιού κινητήρα):

Εμφανίζεται ένα από τα παρακάτω μηνύματα στην οθόνη πολυλειτουργικών ενδείξεων:

- ➔ **Engine oil level Measuring now** (Στάθμη λαδιού κινητήρα Μέτρηση τώρα): Δεν είναι ακόμα δυνατή η μέτρηση της στάθμης λαδιού. Ρωτήστε πάλι μετά από χρόνο οδήγησης 30 λεπτών το πολύ.
- ➔ **Engine oil level OK** (Στάθμη λαδιού κινητήρα εντάξει) και η μπάρα για την ένδειξη της στάθμης λαδιού στην οθόνη πολυλειτουργικών ενδείξεων είναι πράσινη και βρίσκεται μεταξύ των επισημάνσεων "min" και "max": Η στάθμη λαδιού είναι εντάξει.
- ➔ **Engine oil level Warm up the engine** (Στάθμη λαδιού κινητήρα Προθερμάνετε τον κινητήρα): Προθερμάνετε τον κινητήρα μέχρι να φτάσει σε θερμοκρασία λειτουργίας.
- ➔ **Engine oil level Correct measurement only if vehicle is on level ground** (Στάθμη λαδιού κινητήρα Σωστή μέτρηση μόνο αν το όχημα είναι σταματημένο σε επίπεδο υπέδαφος): Ακινητοποιήστε το όχημα σε επίπεδη επιφάνεια.
- ➔ **Engine oil level Add 1,0 l** (Στάθμη λαδιού κινητήρα Συμπληρώστε 1,0 l) και η μπάρα για την ένδειξη της στάθμης λαδιού στην οθόνη πολυλειτουργικών ενδείξεων είναι πορτοκαλί και βρίσκεται κάτω από την επισημάνση "min": Συμπληρώστε 1 l λαδιού κινητήρα.
- ➔ **Reduce engine oil level** (Μειώστε τη στάθμη του λαδιού κινητήρα) και η μπάρα για την ένδειξη της στάθμης λαδιού στην οθόνη πολυλειτουργικών ενδείξεων είναι πορτοκαλί και βρίσκεται πάνω από την επισημάνση "max":

Αποστραγγίστε την επιπλέον ποσότητα λαδιού κινητήρα.

Αναζητήστε ένα εξειδικευμένο συνεργείο.

- ➔ **For engine oil level switch on ignition** (Για τη στάθμη λαδιού κινητήρα, ενεργοποιήστε τη μίζα): Ενεργοποιήστε τη μίζα, για να ελέγξετε τη στάθμη λαδιού κινητήρα.
- ➔ **Engine oil level System inoperative** (Στάθμη λαδιού κινητήρα Σύστημα εκτός λειτουργίας): Ο αισθητήρας παρουσιάζει βλάβη ή δεν είναι τοποθετημένος. Αναζητήστε ένα εξειδικευμένο συνεργείο.
- ➔ **Engine oil level currently inoperative** (Στάθμη λαδιού κινητήρα προς το παρόν εκτός λειτουργίας): Κλείστε το καπό του κινητήρα.

❗ Οχήματα με ένδειξη στάθμης κρύου λαδιού: Μετά από παρατεταμένο χρόνο ακινητοποίησης του οχήματος, η στάθμη του λαδιού εμφανίζεται αυτόματα στην οθόνη πολυλειτουργικών ενδείξεων. Αν η μέτρηση της στάθμης του λαδιού κινητήρα δεν είναι δυνατή, εμφανίζεται αντίστοιχο μήνυμα.

Συμπλήρωση λαδιού κινητήρα

⚠ ΠΡΟΕΙΔΟΠΟΙΗΣΗ Κίνδυνος εγκαύματος σε περίπτωση επαφής με καυτά εξαρτήματα στον χώρο κινητήρα

Συγκεκριμένα εξαρτήματα στο χώρο κινητήρα μπορεί να είναι καυτά, π.χ. κινητήρας, ψυγείο και εξαρτήματα του συστήματος εξάτμισης.

- ➔ Αφήστε τον κινητήρα να κρυώσει και μην αγγίζετε άλλα εξαρτήματα πέραν αυτών που αναφέρονται στη συνέχεια.

⚠ ΠΡΟΕΙΔΟΠΟΙΗΣΗ Κίνδυνος εγκαυμάτων σε περίπτωση ανοίγματος του καπό κινητήρα

Σε περίπτωση που ανοίξετε το καπό κινητήρα ενώ έχει υπερθερμανθεί ο κινητήρας ή σε εάν παρατηρείται φωτιά στο χώρο κινητήρα, ενδέχεται να έρθετε σε επαφή με καυτά αέρια ή λοιπά λειτουργικά υγρά.

- ➔ Πριν από το άνοιγμα του καπό κινητήρα, αφήνετε τον κινητήρα να κρυώσει.
- ➔ Σε περίπτωση πυρκαγιάς, αφήνετε το καπό κινητήρα κλειστό και ενημερώστε την Πυροσβεστική.

Αν πρέπει να εκτελέσετε εργασίες στον χώρο κινητήρα, να έρχεστε σε επαφή μόνο με τα ακόλουθα εξαρτήματα:

- Καπό κινητήρα
- Καπάκι ασφαλείας ανοίγματος πλήρωσης λαδιού κινητήρα
- Καπάκι ασφαλείας δοχείου νερού πλύσης
- Καπάκι ασφαλείας δοχείου διαστολής ψυκτικού υγρού

⚠ ΠΡΟΕΙΔΟΠΟΙΗΣΗ Κίνδυνος πυρκαγιάς και τραυματισμού λόγω λαδιού κινητήρα

Αν χυθεί λάδι κινητήρα σε καυτά εξαρτήματα στο χώρο κινητήρα, ενδέχεται να αναφλεγεί.

- ▶ Βεβαιωθείτε, ότι δεν έχει χυθεί λάδι κινητήρα δίπλα στο άνοιγμα πλήρωσης.
- ▶ Πριν από την εκκίνηση του οχήματος, αφήστε τον κινητήρα να κρυώσει και καθαρίστε καλά τα εξαρτήματα που έχουν λερωθεί με λάδι κινητήρα.

! ΟΔΗΓΙΑ Ζημιές στον κινητήρα λόγω ακατάλληλου φίλτρου λαδιού, ακατάλληλου λαδιού ή πρόσθετων

- ▶ Μην χρησιμοποιείτε άλλα λάδια κινητήρα και φίλτρα λαδιού εκτός εκείνων που πληρούν τις προδιαγραφές που απαιτούνται για τα προβλεπόμενα διαστήματα μεταξύ service.

Η Mercedes-Benz προτείνει τη χρήση γνήσιων ή ελεγμένων ανταλλακτικών και εξαρτημάτων service.

- ▶ Μην τροποποιείτε το λάδι κινητήρα ή το φίλτρο λαδιού, προκειμένου να επιτύχετε μεγαλύτερα από τα προβλεπόμενα διαστήματα αλλαγής.
- ▶ Μην χρησιμοποιείτε πρόσθετα.
- ▶ Ακολουθείτε τις οδηγίες της ένδειξης διαστημάτων μεταξύ service για την αλλαγή λαδιών.

! ΟΔΗΓΙΑ Βλάβες λόγω υπερπλήρωσης λαδιού κινητήρα

Μια υπερβολικά μεγάλη ποσότητα λαδιού κινητήρα ενδέχεται να προκαλέσει βλάβη στον κινητήρα ή τον καταλύτη.

▶ Αναθέστε την απομάκρυνση του πλεονάσματος λαδιού κινητήρα σε ένα εξειδικευμένο συνεργείο.

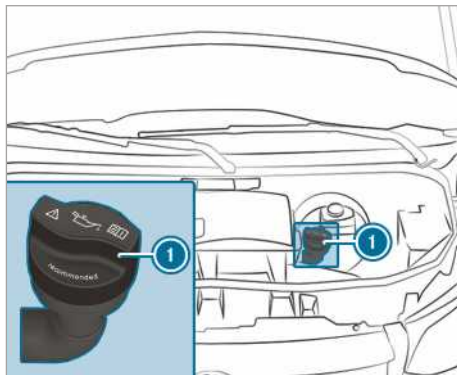

Κινητήρας OM651

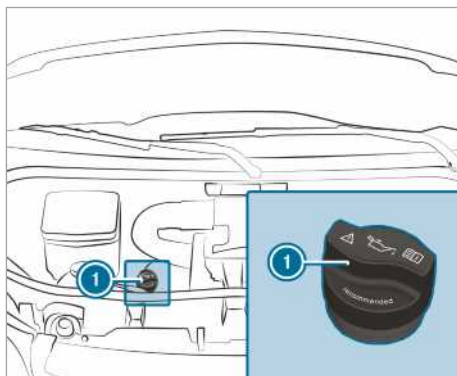

Κινητήρας OM642

- ▶ Περιστρέψτε το καπάκι ασφαλείας ① προς τα αριστερά και αφαιρέστε το.
- ▶ Συμπληρώστε το λάδι κινητήρα.
- ▶ Τοποθετήστε το καπάκι ασφαλείας ① και περιστρέψτε το δεξιόστροφα, μέχρι να ασφαλίσει.
- ▶ Ελέγξτε πάλι τη στάθμη του λαδιού (→ σελίδα 323).

Έλεγχος στάθμης ψυκτικού υγρού

⚠ ΠΡΟΕΙΔΟΠΟΙΗΣΗ Κίνδυνος εγκαυματος σε περίπτωση επαφής με καυτά εξαρτήματα στον χώρο κινητήρα

Συγκεκριμένα εξαρτήματα στο χώρο κινητήρα μπορεί να είναι καυτά, π.χ. κινητήρας, ψυγείο και εξαρτήματα του συστήματος εξάτμισης.

- ▶ Αφήστε τον κινητήρα να κρυώσει και μην αγγίζετε άλλα εξαρτήματα πέραν αυτών που αναφέρονται στη συνέχεια.

Αν πρέπει να εκτελέσετε εργασίες στον χώρο κινητήρα, να έρχεστε σε επαφή μόνο με τα ακόλουθα εξαρτήματα:

- Καπό κινητήρα
- Καπάκι ασφαλείας ανοίγματος πλήρωσης λαδιού κινητήρα
- Καπάκι ασφαλείας δοχείου νερού πλύσης
- Καπάκι ασφαλείας δοχείου διαστολής ψυκτικού υγρού

⚠ ΠΡΟΕΙΔΟΠΟΙΗΣΗ Κίνδυνος εγκαυμάτων σε περίπτωση ανοίγματος του καπό κινητήρα

Σε περίπτωση που ανοίξετε το καπό κινητήρα ενώ έχει υπερθερμανθεί ο κινητήρας ή σε εάν παρατηρείται φωτιά στο χώρο κινητήρα, ενδέχεται να έρθετε σε επαφή με καυτά αέρια ή λοιπά λειτουργικά υγρά.

- ▶ Πριν από το άνοιγμα του καπό κινητήρα, αφήνετε τον κινητήρα να κρυώσει.
- ▶ Σε περίπτωση πυρκαγιάς, αφήνετε το καπό κινητήρα κλειστό και ενημερώστε την Πυροσβεστική.

⚠ ΠΡΟΕΙΔΟΠΟΙΗΣΗ Κίνδυνος εγκαυματος λόγω καυτού ψυκτικού υγρού

Το σύστημα ψύξης κινητήρα βρίσκεται υπό πίεση, κυρίως όταν ο κινητήρας είναι ζεστός. Όταν ανοίξετε το καπάκι ασφαλείας, εγκυμονεί κίνδυνος εγκαυμάτων από εκτοξευόμενο καυτό ψυκτικό υγρό.

- ▶ Πριν το άνοιγμα του καπακιού ασφαλείας, αφήστε τον κινητήρα να κρυώσει.
- ▶ Κατά το άνοιγμα, φοράτε προστατευτικά γάντια και προστατευτικά γυαλιά.
- ▶ Για την εκτόνωση της πίεσης, ανοίξετε αργά το καπάκι ασφαλείας.

Αφήνετε τον κινητήρα και το σύστημα ψύξης να κρυώσουν, πριν ελέγξετε τη στάθμη ψυκτικού υγρού ή συμπληρώσετε ψυκτικό υγρό.

❗ ΟΔΗΓΙΑ Ζημιές στη βαφή λόγω του ψυκτικού υγρού

Αν το ψυκτικό υγρό έρθει σε επαφή με τις βαμμένες επιφάνειες, μπορεί να προκαλέσει ζημιά στη βαφή.

- ▶ Πραγματοποιείτε την πλήρωση του ψυκτικού υγρού με προσοχή.
- ▶ Απομακρύνετε το ψυκτικό υγρό που έχει χυθεί.

Έλεγχος στάθμης ψυκτικού υγρού

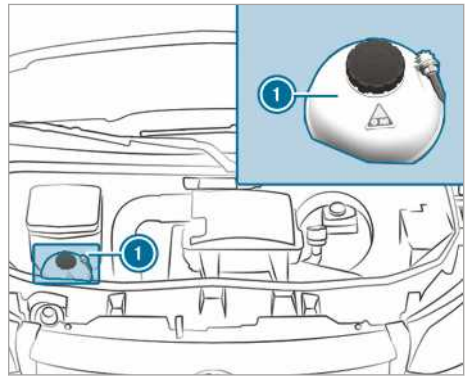

Δοχείο διαστολής ψυκτικού υγρού (παράδειγμα)

- ▶ Ακινητοποιήστε το όχημα σε επίπεδη επιφάνεια.
- ▶ Ανοίξετε το καπό κινητήρα (→ σελίδα 320).
- ▶ Περιστρέψτε αργά το καπάκι ασφαλείας του δοχείου διαστολής ψυκτικού υγρού ❶ κατά μισή περιστροφή προς τα αριστερά, ώστε να εκτονωθεί η υπερπίεση.
- ▶ Ξεβιδώστε κι άλλο το καπάκι ασφαλείας του δοχείου διαστολής ψυκτικού υγρού ❶ και αφαιρέστε το.
- ▶ Ελέγξτε τη στάθμη του ψυκτικού υγρού. Αν το ψυκτικό υγρό φτάνει μέχρι την επισήμανση MAX του δοχείου διαστολής ψυκτικού υγρού, υπάρχει αρκετή ποσότητα ψυκτικού υγρού.

Συμπλήρωση ψυκτικού υγρού

- ▶ Συμπληρώστε ψυκτικό υγρό μέχρι την επισήμανση MAX του δοχείου διαστολής ψυκτικού υγρού.

Για να αποφύγετε ζημιές στο σύστημα ψύξης κινητήρα, χρησιμοποιείτε μόνο το ψυκτικό υγρό που έχει εγκριθεί για οχήματα Mercedes-Benz.

- ▶ Τοποθετήστε το καπάκι ασφαλείας του δοχείου διαστολής ψυκτικού υγρού ❶ και βιδώστε το δεξιόστροφα.
 - ▶ Ενεργοποιήστε τον κινητήρα.
 - ▶ Μετά από περίπου πέντε λεπτά, απενεργοποιήστε ξανά τον κινητήρα και αφήστε τον να κρυώσει.
 - ▶ Ελέγξτε πάλι τη στάθμη του ψυκτικού υγρού και, εφόσον απαιτείται, συμπληρώστε ψυκτικό υγρό.
- ❶ Λάβετε υπόψη τις περαιτέρω πληροφορίες σχετικά με το ψυκτικό υγρό (→ σελίδα 407).

Πλήρωση συστήματος πλύσης παρμπρίζ

⚠ ΠΡΟΕΙΔΟΠΟΙΗΣΗ Κίνδυνος εγκαύματος σε περίπτωση επαφής με καυτά εξαρτήματα στον χώρο κινητήρα

Συγκεκριμένα εξαρτήματα στο χώρο κινητήρα μπορεί να είναι καυτά, π.χ. κινητήρας, ψυγείο και εξαρτήματα του συστήματος εξάτμισης.

- ▶ Αφήστε τον κινητήρα να κρυώσει και μην αγγίζετε άλλα εξαρτήματα πέραν αυτών που αναφέρονται στη συνέχεια.

Αν πρέπει να εκτελέσετε εργασίες στο χώρο κινητήρα, να έρχεστε σε επαφή μόνο με τα ακόλουθα εξαρτήματα:

- Καπό του κινητήρα
- Καπάκι ασφαλείας ανοίγματος πλήρωσης λαδιού κινητήρα
- Καπάκι ασφαλείας δοχείου νερού πλύσης
- Καπάκι ασφαλείας δοχείου διαστολής ψυκτικού υγρού

⚠ ΠΡΟΕΙΔΟΠΟΙΗΣΗ Κίνδυνος εγκαυμάτων σε περίπτωση ανοίγματος του καπό κινητήρα

Σε περίπτωση που ανοίξετε το καπό κινητήρα ενώ έχει υπερθερμανθεί ο κινητήρας ή σε εάν παρατηρείται φωτιά στο χώρο κινητήρα, ενδέχεται να έρθετε σε επαφή με καυτά αέρια ή λοιπά λειτουργικά υγρά.

- ▶ Πριν από το άνοιγμα του καπό κινητήρα, αφήνετε τον κινητήρα να κρυώσει.

- ▶ Σε περίπτωση πυρκαγιάς, αφήνετε το καπό κινητήρα κλειστό και ενημερώστε την Πυροσβεστική.

⚠ ΠΡΟΕΙΔΟΠΟΙΗΣΗ - Κίνδυνος πυρκαγιάς και τραυματισμού από το συμπυκνωμένο υγρό καθαρισμού παρμπρίζ

Το συμπυκνωμένο υγρό καθαρισμού παρμπρίζ είναι εύφλεκτο. Εάν έρθει σε επαφή με καυτά εξαρτήματα του κινητήρα ή του συγκροτήματος καυσαερίων, ενδέχεται να αναφλεγεί.

- ▶ Διασφαλίστε ότι δεν υπάρχει συμπυκνωμένο υγρό καθαρισμού παρμπρίζ δίπλα από το άνοιγμα πλήρωσης.

Συμπλήρωση νερού πλύσης

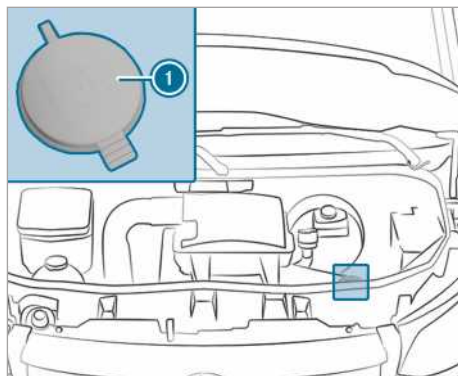

Δοχείο νερού πλύσης (παράδειγμα)

- ▶ Αναμείξτε αρχικά το νερό πλύσης στη σωστή αναλογία ανάμειξης σε ένα δοχείο.
- ▶ (→ σελίδα 162) Ακινητοποιήστε το όχημα σε επίπεδη επιφάνεια και ασφαλίστε το έναντι κύλισης.
- ▶ Ανοίξτε το καπό του κινητήρα (→ σελίδα 320).
- ▶ Τραβήξτε το καπάκι ασφαλείας ❶ του δοχείου νερού πλύσης από τη γλώσσα προς τα επάνω.
- ▶ Συμπληρώστε το αρχικά αναμειγμένο νερό πλύσης.
- ▶ Πιέστε το καπάκι ασφαλείας ❶ στο άνοιγμα πλήρωσης, μέχρι να ασφαλίσει με το χαρακτηριστικό ήχο.
- ▶ Κλείστε το καπό του κινητήρα (→ σελίδα 320).

- ❗ Λάβετε υπόψη τις περαιτέρω πληροφορίες σχετικά με το υγρό καθαρισμού παρμπρίζ (→ σελίδα 408).

Καθαρισμός βαλβίδας αποστράγγισης νερού του κλωβού αναρρόφησης αέρα

⚠ ΠΡΟΕΙΔΟΠΟΙΗΣΗ Κίνδυνος τραυματισμού από κινούμενα εξαρτήματα

Συγκεκριμένα εξαρτήματα στο χώρο κινητήρα ενδέχεται να συνεχίσουν να κινούνται ακόμη και μετά την απενεργοποίηση της μίζας ή να ξεκινήσουν να κινούνται αμέσως μετά, π.χ. ο ανεμιστήρας του ψυγείου.

Πριν από τις εργασίες στο χώρο κινητήρα, λαμβάνετε υπόψη τα ακόλουθα:

- ▶ Απενεργοποιείτε τη μίζα.
- ▶ Μην έρχεστε ποτέ σε επαφή με την περιοχή κινδύνου των κινούμενων εξαρτημάτων, π.χ. την περιοχή περιστροφής του ανεμιστήρα.
- ▶ Αφαιρείτε κοσμήματα και ρολόγια.
- ▶ Διατηρείτε τα ρούχα και τα μαλλιά μακριά από κινούμενα εξαρτήματα.

⚠ ΠΡΟΕΙΔΟΠΟΙΗΣΗ Κίνδυνος εγκαύματος σε περίπτωση επαφής με καυτά εξαρτήματα στον χώρο κινητήρα

Συγκεκριμένα εξαρτήματα στο χώρο κινητήρα μπορεί να είναι καυτά, π.χ. κινητήρας, ψυγείο και εξαρτήματα του συστήματος εξάτμισης.

- ▶ Αφήστε τον κινητήρα να κρυώσει και μην αγγίζετε άλλα εξαρτήματα πέραν αυτών που αναφέρονται στη συνέχεια.

Αν πρέπει να εκτελέσετε εργασίες στον χώρο κινητήρα, να έρχεστε σε επαφή μόνο με τα ακόλουθα εξαρτήματα:

- Καπό κινητήρα
- Καπάκι ασφαλείας ανοίγματος πλήρωσης λαδιού κινητήρα
- Καπάκι ασφαλείας δοχείου νερού πλύσης
- Καπάκι ασφαλείας δοχείου διαστολής ψυκτικού υγρού

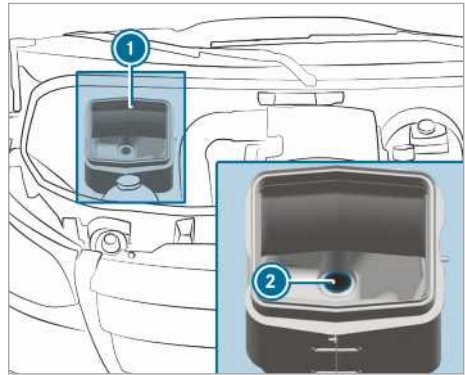

- ▶ Ανοίξτε το καπό κινητήρα (→ σελίδα 320).
- ▶ Απομακρύνετε τις ακαθαρσίες από τη βαλβίδα αποστράγγισης νερού (2) του κλωβού αναρρόφησης αέρα (1).

Αποστράγγιση νερού από το φίλτρο καυσίμου

⚠ ΠΡΟΕΙΔΟΠΟΙΗΣΗ Κίνδυνος πυρκαγιάς και έκρηξης από το καύσιμο

Τα καύσιμα είναι εύφλεκτα.

- ▶ Αποφεύγετε οπωσδήποτε τη φωτιά, το άμεσο φως, το κάπνισμα και τον σχηματισμό σπινθήρων.
- ▶ Πριν από τον ανεφοδιασμό με καύσιμο, απενεργοποιείτε τον κινητήρα και, εφόσον υπάρχει, το πρόσθετο σύστημα καλοριφέρ.

⚠ ΠΡΟΕΙΔΟΠΟΙΗΣΗ Κίνδυνος πυρκαγιάς και έκρηξης από το καύσιμο

Τα καύσιμα είναι εύφλεκτα. Κίνδυνος πυρκαγιάς και έκρηξης λόγω της επαφής με καυτά εξαρτήματα.

- ▶ Αφήνετε τον κινητήρα και το σύστημα εξάτμισης να κρυώσουν.

❗ ΟΔΗΓΙΑ Ζημιές στον κινητήρα σε περίπτωση καθυστερημένης αποστράγγισης νερού από το φίλτρο καυσίμου

Όχημα με πετρελαιοκινητήρα: Η καθυστερημένη αποστράγγιση νερού από το φίλτρο καυσίμου μπορεί να προκαλέσει ζημιές στον κινητήρα.

Όταν ανάψει η ενδεικτική λυχνία , αποστράγγιζε άμεσα το φίλτρο καυσίμου από νερό.

ΠΕΡΙΒΑΛΛΟΝΤΙΚΗ ΟΔΗΓΙΑ Κίνδυνος μόλυνσης του περιβάλλοντος σε περίπτωση αποστράγγισης με τρόπο μη φιλικό προς το περιβάλλον

▶ Απορρίψτε το μείγμα νερού και καυσίμου με τρόπο φιλικό προς το περιβάλλον.

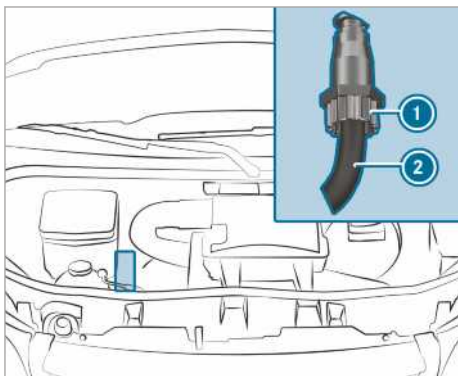

Κινητήρας OM642

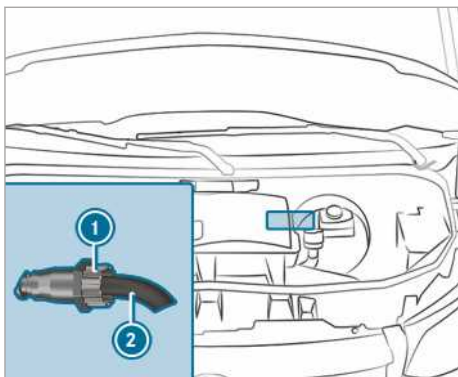

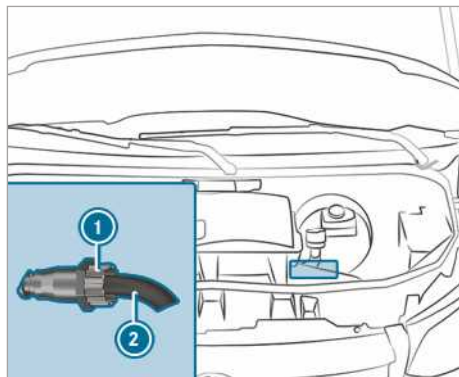

OM651 Κίνηση στους μπροστινούς τροχούς



OM651 Κίνηση στους πίσω τροχούς

- ▶ Ακινητοποιήστε το όχημα λαμβάνοντας υπόψη την κατάσταση της κυκλοφορίας και ασφαλίστε το ώστε να αποφευχθεί τυχόν κύλιση.
- ▶ Απενεργοποιήστε το πρόσθετο σύστημα καλοριφέρ (→ σελίδα 119).
- ▶ Απενεργοποιήστε τον κινητήρα.
- ▶ Ανοίξτε το καπό κινητήρα (→ σελίδα 320).
- ▶ Τοποθετήστε ένα κατάλληλο δοχείο συλλογής κάτω από τον εύκαμπτο σωλήνα αποστράγγισης ②.
- ▶ Ενεργοποιήστε τη μίζα.
- ▶ Χαλαρώστε την τάπα αποστράγγισης ① τόσο, ώστε να εξέρχεται μείγμα νερού και καυσίμου από τον εύκαμπτο σωλήνα αποστράγγισης ②.
- ▶ Βιδώστε την τάπα αποστράγγισης ① μόλις συλλεχθούν περίπου 0,2 l από το μείγμα νερού και καυσίμου.
Μετά από 30 δευτερόλεπτα, η ηλεκτρική αντλία καυσίμου διακόπτει αυτόματα την εκροή του μείγματος νερού και καυσίμου.
- ▶ Μετά την αποστράγγιση του νερού, απενεργοποιήστε τη μίζα.
- ▶ Απορρίψτε το μείγμα νερού και καυσίμου που συλλέξατε με τρόπο φιλικό προς το περιβάλλον, π.χ. σε ένα εξειδικευμένο συνεργείο.
- ▶ Ελέγξτε αν είναι βιδωμένη η τάπα αποστράγγισης ①.
Αν λειτουργεί ο κινητήρας και η τάπα αποστράγγισης ① δεν είναι βιδωμένη, θα προκληθεί απώλεια καυσίμου από τον εύκαμπτο σωλήνα αποστράγγισης ②.
- ▶ Κλείστε το καπό κινητήρα (→ σελίδα 320).

▶  **Η ενδεικτική λυχνία δεν σβήνει μετά την αποστράγγιση νερού:** Επαναλάβετε την αποστράγγιση νερού από το φίλτρο καυσίμου.

▶  **Η ενδεικτική λυχνία δεν σβήνει μετά τη δεύτερη αποστράγγιση νερού:** Αναζητήστε ένα εξειδικευμένο συνεργείο.

Η Mercedes-Benz προτείνει την ανάθεση της αποστράγγισης νερού από το φίλτρο καυσίμου σε ένα εξειδικευμένο συνεργείο.

Καθαρισμός και φροντίδα

Οδηγίες για το πλύσιμο του οχήματος στο πλυντήριο οχημάτων

⚠ ΠΡΟΕΙΔΟΠΟΙΗΣΗ Κίνδυνος ατυχήματος λόγω μειωμένης απόδοσης των φρένων μετά από πλύσιμο του οχήματος

Μετά το πλύσιμο του οχήματος, η απόδοση των φρένων είναι μειωμένη.

▶ Μετά το πλύσιμο του οχήματος, φρενάρετε προσεκτικά, λαμβάνοντας υπόψη την κατάσταση της κυκλοφορίας, μέχρι να επιτευχθεί και πάλι η πλήρης απόδοση των φρένων.

Βεβαιωθείτε ότι το πλυντήριο οχημάτων είναι κατάλληλο για τις διαστάσεις του οχήματος.

Πριν πλύνετε το όχημα στο πλυντήριο οχημάτων, κλείστε τους εξωτερικούς καθρέπτες και αφαιρέστε τυχόν πρόσθετες κεραίες. Διαφορετικά, ενδέχεται οι εξωτερικοί καθρέπτες, οι κεραίες ή το όχημα να υποστούν ζημιά.

Κατά την έξοδο από το πλυντήριο οχημάτων, βεβαιωθείτε ότι οι εξωτερικοί καθρέπτες είναι εντελώς ανοιχτοί και ότι τυχόν πρόσθετες κεραίες έχουν τοποθετηθεί ξανά.

Για να αποφύγετε ζημιές στο όχημά σας, λαμβάνετε υπόψη τα παρακάτω σημεία πριν χρησιμοποιήσετε ένα πλυντήριο οχημάτων:

- Τα πλευρικά παράθυρα και το συρόμενο παράθυρο πρέπει να είναι εντελώς κλειστά.
- Η φτερωτή του συστήματος αερισμού και θέρμανσης πρέπει να είναι απενεργοποιημένη.
- Ο διακόπτης του υαλοκαθαριστήρα πρέπει να βρίσκεται στη θέση .

Αν το όχημα είναι πολύ βρώμικο, καθαρίστε το πρόχειρα πριν την είσοδο στο πλυντήριο.

(i) Απομακρύνοντας το κερι από το μπροστινό παρμπρίζ και τα λάστιχα των υαλοκαθαριστή-

ρων μετά το πλύσιμο του οχήματος, αποφεύγετε τις γραμμώσεις και μειώνετε τους θορύβους των υαλοκαθαριστήρων.

Οδηγίες για τη χρήση μηχανημάτων καθαρισμού υψηλής πίεσης

⚠ ΠΡΟΕΙΔΟΠΟΙΗΣΗ Κίνδυνος ατυχήματος κατά τη χρήση συσκευών καθαρισμού υψηλής πίεσης με στρογγυλά ακροφύσια ψεκασμού

Η δέσμη ψεκασμού νερού ενός στρογγυλού ακροφυσίου ψεκασμού (φρέζα καθαρισμού) μπορεί να προκαλέσει μη εμφανείς εξωτερικά ζημιές στα ελαστικά ή σε μέρη του συστήματος ανάρτησης.

Τα εξαρτήματα με τέτοιου είδους ζημιές μπορεί να παρουσιάσουν απρόομη βλάβη.

▶ Μην χρησιμοποιείτε συσκευές καθαρισμού υψηλής πίεσης με στρογγυλά ακροφύσια ψεκασμού για τον καθαρισμό του οχήματος.

▶ Αναθέτετε αμέσως την αντικατάσταση ελαστικών ή μερών του συστήματος ανάρτησης που έχουν υποστεί ζημιά.

Μην χρησιμοποιείτε σε καμία περίπτωση μηχανήματα καθαρισμού υψηλής πίεσης στον εσωτερικό χώρο του οχήματος. Η ποσότητα νερού που παράγεται με πίεση από το μηχανήμα καθαρισμού υψηλής πίεσης και το συνδεδεμένο με αυτήν νέφος ψεκασμού μπορεί να προκαλέσουν σοβαρές ζημιές στο όχημα.

Για να αποφύγετε ζημιές στο όχημά σας, λαμβάνετε υπόψη τα παρακάτω σημεία όταν χρησιμοποιείτε μηχανήματα καθαρισμού υψηλής πίεσης:

- Αφήνετε απόσταση τουλάχιστον 30 cm, για επίπεδα ακροφύσια ψεκασμού 25° και φρέζες, ή 70 cm, για στρογγυλά ακροφύσια ψεκασμού, από το όχημα και λαμβάνετε υπόψη τα στοιχεία στις οδηγίες χρήσης του κατασκευαστή του μηχανήματος.
- Μην κατευθύνετε το ακροφύσιο του μηχανήματος καθαρισμού υψηλής πίεσης απευθείας σε ευπαθή εξαρτήματα, όπως ελαστικά, διάκενα, ηλεκτρικά εξαρτήματα, μπαταρίες, φωτιστικά μέσα και σχισμές εξαερισμού.
- Σε περίπτωση που υπάρχει στο όχημα κάμερα οπισθοπορείας, αφήνετε απόσταση τουλάχιστον 50 cm.

Πλύσιμο οχήματος με το χέρι

Λαμβάνετε υπόψη την ισχύουσα νομοθεσία, π.χ. σε κάποιες χώρες το πλύσιμο του οχήματος με το χέρι επιτρέπεται μόνο σε ειδικά διαμορφωμένους χώρους πλύσης. Σε αυτές τις περιπτώσεις, φροντίζετε ώστε το πλύσιμο με το χέρι να γίνεται σε αυτούς τους ειδικά διαμορφωμένους χώρους.

- ▶ Χρησιμοποιήστε ένα ήπιο καθαριστικό, π.χ. σαμπουάν αυτοκινήτου.
- ▶ Πλύνετε το όχημα με χλιαρό νερό και μαλακό σφουγγάρι αυτοκινήτου. Προσέξτε, ώστε το όχημα να μην είναι άμεσα εκτεθειμένο στον ήλιο.
- ▶ Ψεκάστε προσεκτικά το όχημα με νερό και σκουπίστε το με ένα δερμάτινο πανί. Προσέξτε, ώστε η δέσμη ψεκασμού του νερού να μην είναι στραμμένη απευθείας στα πλέγματα εισαγωγής αέρα. Ο ανεμιστήρας δεν πρέπει να λειτουργεί.
- ▶ Μην αφήσετε το καθαριστικό να στεγνώσει πάνω στη βαφή.

Στην αρχή του χειμώνα, απομακρύνετε προσεκτικά και όσο το δυνατόν συντομότερα όλα τα ιζήματα από αλάτι για τον πάγο.

Οδηγίες για τη φροντίδα της βαφής και της ματ βαφής

! **ΟΔΗΓΙΑ** Ζημιές στη βαφή και διάβρωση λόγω ανεπαρκούς φροντίδας

Αν δεν απομακρύνετε επιμελώς και εγκαίρως τις ακαθαρσίες από περιπτώματα πουλιών ή άλλα υπολείμματα, ενδέχεται να προκληθούν ζημιές στη βαφή και, μακροπρόθεσμα, διάβρωση.

- ▶ Εφόσον είναι δυνατό, απομακρύνετε αμέσως και επιμελώς τις ακαθαρσίες από τη βαφή και τη ματ βαφή.

Λαμβάνετε υπόψη τις παρακάτω οδηγίες:

	Οδηγίες για τον καθαρισμό και τη φροντίδα	Αποφυγή ζημιών στη βαφή
Βαφή	<ul style="list-style-type: none"> Υπολείμματα εντόμων: Αφήστε τα να μαλακώσουν με ένα καθαριστικό εντόμων και μετά ξεπλύνετε τα. Περιπτώματα πουλιών: Αφήστε τα να μαλακώσουν με νερό και μετά ξεπλύνετε τα. Ψυκτικό υγρό, ρητίνες, λάδια, καύσιμα και γράσα: Απομακρύνετε με ένα πανί που έχετε εμποτίσει σε βενζίνη καθαρισμού ή αναπτήρων, τρίβοντας με προσοχή. Υγρό φρένων: Ξεπλύνετε με νερό. Κηλίδες πίσσας: Χρησιμοποιήστε καθαριστικό πίσσας. Κερί: Χρησιμοποιήστε καθαριστικό σιλικόνης. 	<ul style="list-style-type: none"> Μην τοποθετείτε αυτοκόλλητα, μεμβράνες ή άλλα παρόμοια. Απομακρύνετε τις ακαθαρσίες όσο τον δυνατόν συντομότερα.
Ματ βαφή	<ul style="list-style-type: none"> Χρησιμοποιείτε μόνο τα προϊόντα φροντίδας που έχουν εγκριθεί για τα οχήματα Mercedes-Benz. 	<ul style="list-style-type: none"> Μην σπιλώνετε το όχημα και τις ζάντες αλουμινίου. Στα πλυντήρια οχημάτων, μην χρησιμοποιείτε προγράμματα πλύσης με κέρωμα. Μην χρησιμοποιείτε καθαριστικά βαφής, προϊόντα λείανσης/σπιλβμάτος ούτε προϊόντα για διατήρηση της λάμπης, π.χ. κεριά. Αναθέτετε τις εργασίες επισκευής της βαφής μόνο σε εξειδικευμένα συνεργεία.

Οδηγίες για τη φροντίδα συγκεκριμένων τμημάτων του οχήματος

⚠ ΠΡΟΕΙΔΟΠΟΙΗΣΗ Κίνδυνος να παγιδευτούν ανθρώπινα μέλη κατά τον καθαρισμό του μπροστινού παρμπρίζ με ενεργοποιημένους υαλοκαθαριστήρες

Αν κινηθούν οι υαλοκαθαριστήρες κατά τον καθαρισμό του μπροστινού παρμπρίζ ή των μάκτρων υαλοκαθαριστήρα, ενδέχεται να παγιδευτείτε.

▶ Πριν από τον καθαρισμό του μπροστινού παρμπρίζ ή των μάκτρων υαλοκαθαριστήρα, απενεργοποιείτε πάντα τους υαλοκαθαριστήρες και τη μίζα.

⚠ ΠΡΟΕΙΔΟΠΟΙΗΣΗ Κίνδυνος εγκαύματος από τις απολήξεις σωλήνων καυσαερίων και τα πλαίσια συγκράτησης τελικών σωλήνων

Στις απολήξεις σωλήνων καυσαερίων και στα πλαίσια συγκράτησης τελικών σωλήνων ενδέχεται να αναπτυχθούν εξαιρετικά υψηλές θερμοκρασίες. Σε περίπτωση επαφής με αυτά τα εξαρτήματα του οχήματος, ενδέχεται να προκληθούν εγκαύματα.

▶ Να είστε πάντα ιδιαίτερα προσεκτικοί στην περιοχή των απολήξεων σωλήνων καυσαερίων και των πλαισίων συγκράτησης τελικών σωλήνων και να επιβλέπετε ειδικά τα παιδιά.

▶ Πριν από την επαφή, αφήνετε τα εξαρτήματα του οχήματος να κρυώσουν.

Λαμβάνετε υπόψη τις παρακάτω οδηγίες:

	Οδηγίες για τον καθαρισμό και τη φροντίδα	Αποφυγή ζημιών στο όχημα
Τροχοί/ζάντες	Χρησιμοποιήστε νερό και καθαριστικό ζαντών χωρίς οξέα.	<ul style="list-style-type: none"> Μην χρησιμοποιείτε όξινα καθαριστικά ζαντών για την αφαίρεση της σκόνης των φρένων. Μπορεί να προκαλέσουν ζημιά στις βίδες των τροχών και τα εξαρτήματα των φρένων. Για να αποφύγετε το σχηματισμό διάβρωσης στους δίσκους φρένων και στα φερμουίτ φρένων, μην ακινητοποιείτε το όχημα αμέσως μετά τον καθαρισμό, αλλά οδηγήστε πρώτα για μερικά λεπτά. Οι δίσκοι φρένων και τα φερμουίτ φρένων θερμαίνονται και στεγνώνουν.
Τζάμια	Καθαρίστε την εξωτερική και εσωτερική πλευρά των τζαμιών με ένα υγρό πανί και ένα καθαριστικό που προτείνεται για τα οχήματα Mercedes-Benz.	Για τον καθαρισμό των εσωτερικών πλευρών, μην χρησιμοποιείτε στεγνά πανιά, στιλβωτικά ή καθαριστικά με διαλύτες.
Μάκτρα υαλοκαθαριστήρων	Αφού ανασηκώσετε τα μάκτρα των υαλοκαθαριστήρων, καθαρίστε τα με ένα υγρό πανί.	Μην καθαρίζετε τα μάκτρα των υαλοκαθαριστήρων υπερβολικά συχνά.
Εξωτερικός φωτισμός	Καθαρίστε τα τζάμια με ένα βρεγμένο σφουγγάρι και ήπιο καθαριστικό, π.χ. σαμπουάν αυτοκινήτου.	Χρησιμοποιείτε μόνο καθαριστικά ή πανιά τα οποία είναι κατάλληλα για πλαστικά τζάμια.
Αισθητήρες	Καθαρίστε τους αισθητήρες στον μπροστινό και τον πίσω προφυλακτήρα και στην επένδυση ψυγείου με ένα μαλακό πανί και σαμπουάν αυτοκινήτου.	Αν χρησιμοποιείτε μηχανήμα καθαρισμού υψηλής πίεσης, αφήστε απόσταση τουλάχιστον 30 cm.
Κάμερα οπισθοπορείας και κάμερα 360°	Καθαρίστε τον φακό της κάμερας με ένα μαλακό πανί και καθαρό νερό.	Μην χρησιμοποιείτε μηχανήματα καθαρισμού υψηλής πίεσης.

Οδηγίες για τον καθαρισμό και τη φροντίδα		Αποφυγή ζημιών στο όχημα
Διάταξη ρυμουλκού-μενου	<ul style="list-style-type: none"> • Απομακρύνετε τη σκουριά από το σφαιρίδιο, π.χ. με μια συρματόβουρτα. • Απομακρύνετε τις ακαθαρσίες με ένα πανί χωρίς χνούδια. • Μετά τον καθαρισμό, εφαρμόστε λίγο λάδι ή γράσο στη σφαιρική κεφαλή. • Λάβετε υπόψη τις οδηγίες για τη φροντίδα στις οδηγίες χρήσης του κατασκευαστή της διάταξης ρυμουλκούμενου. 	Μην καθαρίζετε τη σφαιρική κεφαλή κοτσαδόρου με μηχανήματα καθαρισμού υψηλής πίεσης ή διαλύτες.
Συρόμενη πόρτα	<ul style="list-style-type: none"> • Απομακρύνετε ξένα σώματα από την περιοχή των πλακών επαφής και των ακμών των ακροδεκτών επαφής της συρόμενης πόρτας. • Καθαρίστε τις πλάκες επαφής και τις ακμές των ακροδεκτών επαφής με ένα ήπιο καθαριστικό και ένα μαλακό πανί. 	Μην εφαρμόζετε λάδι ή γράσο στις πλάκες επαφής και τις ακμές των ακροδεκτών επαφής.
Σκαλοπάτια	<ul style="list-style-type: none"> • Καθαρίστε τα ηλεκτρικά σκαλοπάτια και τα περιβλήματά τους με μηχανήματα καθαρισμού υψηλής πίεσης. • Μετά τον καθαρισμό, ψεκάστε τους πλαϊνούς οδηγούς με σπρέι οιλικόνης. • Καθαρίστε τα σκαλοπάτια στον προφυλακτήρα με μηχανήματα καθαρισμού υψηλής πίεσης. 	Μην χρησιμοποιείτε γράσα και λάδια ως αντικολλητικά μέσα.
Πλευρικά τοιχώματα καρότσας από αλουμίνιο	<ul style="list-style-type: none"> • Καθαρίστε τα πλευρικά τοιχώματα καρότσας από αλουμίνιο με νερό και ένα ουδέτερο ή ελαφρώς αλκαλικό υγρό πλύσης. 	Μην χρησιμοποιείτε στιλβωτικά για τον καθαρισμό των πλευρικών τοιχωμάτων καρότσας.

Οδηγίες για τη φροντίδα του εσωτερικού

⚠ ΠΡΟΕΙΔΟΠΟΙΗΣΗ Κίνδυνος τραυματισμού λόγω αποκόλλησης πλαστικών εξαρτημάτων μετά τη χρήση προϊόντων φροντίδας με διαλύτες

Η χρήση προϊόντων φροντίδας και καθαριστικών με διαλύτες μπορεί να καταστήσει πορώδεις τις επιφάνειες του κόκπιτ.

Σε περίπτωση που ανοίξουν οι αερόσακοι, ενδέχεται να αποκολληθούν πλαστικά εξαρτήματα.

▶ Μην χρησιμοποιείτε προϊόντα φροντίδας και καθαριστικά με διαλύτες για τον καθαρισμό του κόκπιτ.

⚠ ΠΡΟΕΙΔΟΠΟΙΗΣΗ Κίνδυνος τραυματισμού ή θάνατος κίνδυνος λόγω αποχρωματισμένων ζωνών ασφαλείας

Το υλικό των ζωνών ασφαλείας ενδέχεται να εξασθενήσει σημαντικά λόγω του αποχρωματισμού ή του χρωματισμού.

Ως αποτέλεσμα, ενδέχεται οι ζώνες ασφαλείας να σκιστούν ή να καταστραφούν, π.χ. σε περίπτωση ατυχήματος.

▶ Μην αποχρωματίζετε ούτε να χρωματίζετε ποτέ τις ζώνες ασφαλείας.

⚠ ΚΙΝΔΥΝΟΣ Θανάσιμος κίνδυνος λόγω ηλεκτροπληξίας

Αν καθαρίσετε την πρίζα 230 V με βρεγμένο πανί, μπορεί να υποστείτε ηλεκτροπληξία.

Θανάσιμος κίνδυνος!

Μην καθαρίζετε την περιοχή γύρω από την πρίζα 230 V.

Λαμβάνετε υπόψη τις παρακάτω οδηγίες:

	Οδηγίες για τον καθαρισμό και τη φροντίδα	Αποφυγή ζημιών στο όχημα
Ζώνες ασφαλείας	Καθαρίστε με χλιαρό νερό και σαπουνόνερο.	<ul style="list-style-type: none"> Μην χρησιμοποιείτε χημικά καθαριστικά. Μην στεγνώνετε τη ζώνη ασφαλείας με θερμοκρασίες υψηλότερες από 80 °C ή σε άμεση ηλιακή ακτινοβολία.
Οθόνη	Καθαρίστε προσεκτικά την επιφάνεια με ένα πανί μικροϊνών και ένα προϊόν φροντίδας για οθόνες LCD/TFT.	<ul style="list-style-type: none"> Απενεργοποιήστε την οθόνη και αφήστε την να κρυώσει. Μην χρησιμοποιείτε άλλα προϊόντα.
Πλαστική επένδυση	<ul style="list-style-type: none"> Καθαρίστε με ένα υγρό πανί μικροϊνών. Αν οι ακαθαρσίες είναι πολλές: Χρησιμοποιήστε το προϊόν φροντίδας που προτείνεται για τα οχήματα Mercedes-Benz . 	<ul style="list-style-type: none"> Μην τοποθετείτε αυτοκόλλητα, μεμβράνες ή άλλα παρόμοια. Η επένδυση δεν επιτρέπεται να έρθει σε επαφή με καλλυντικά, εντομοαπωθητικά και αντιηλιακά.
Ξύλο/διακοσμητικά στοιχεία	<ul style="list-style-type: none"> Καθαρίστε με ένα πανί μικροϊνών. Εμφάνιση μαύρης Λάκας Πιάνου: Καθαρίστε με ένα υγρό πανί και σαπουνόνερο. Αν οι ακαθαρσίες είναι πολλές: Χρησιμοποιήστε το προϊόν φροντίδας που προτείνεται για τα οχήματα Mercedes-Benz . 	Μην χρησιμοποιείτε καθαριστικά με διαλύτες, στιλβωτικά ή κεριά.
Επένδυση οροφής	Καθαρίστε με μια μαλακιά βούρτσα ή ξηρό σαπουνό.	
Υφασμάτινα καλύμματα καθισμάτων	Απομακρύνετε τις ακαθαρσίες π.χ. ψίχουλα ή σκόνη με μια ηλεκτρική σκούπα και μετά καθαρίστε όλο το κάλυμμα με ένα υγρό πανί μικροϊνών και διάλυμα 1% σαπουνόνερου. Μην καθαρίζετε κατά σημεία. Χρησιμοποιείτε μόνο τα καθαριστικά και προϊόντα φροντίδας που προτείνονται για τα οχήματα Mercedes-Benz .	Μην χρησιμοποιείτε ελαιούχα καθαριστικά και προϊόντα φροντίδας.

	Οδηγίες για τον καθαρισμό και τη φροντίδα	Αποφυγή ζημιών στο όχημα
Καλύμματα καθισμάτων από τεχνητό δέρμα	Απομακρύνετε τις ακαθαρσίες π.χ. ψίχουλα ή σκόνη με μια ηλεκτρική σκούπα και μετά καθαρίστε όλο το κάλυμμα με ένα υγρό, βαμβακερό πανί και διάλυμα 1% σαπουνόνερου. Μην καθαρίζετε κατά σημεία. Χρησιμοποιείτε μόνο τα καθαριστικά και προϊόντα φροντίδας που προτείνονται για τα οχήματα Mercedes-Benz .	Μην χρησιμοποιείτε πανί μικροϊνών. Μην χρησιμοποιείτε ελαιούχα καθαριστικά και προϊόντα φροντίδας.
Καλύμματα καθισμάτων από δέρμα	Απομακρύνετε τις ακαθαρσίες π.χ. ψίχουλα ή σκόνη με μια ηλεκτρική σκούπα και καθαρίζετε τακτικά τα καλύμματα με ένα υγρό βαμβακερό πανί. Αν οι ακαθαρσίες είναι πολλές: Μετά τον καθαρισμό, χρησιμοποιήστε το προϊόν φροντίδας δερμάτων που προτείνεται για τα οχήματα Mercedes-Benz .	Μην χρησιμοποιείτε πανί μικροϊνών. Μην χρησιμοποιείτε ελαιούχα καθαριστικά και προϊόντα φροντίδας.
Τιμόνι και μοχλός αλλαγής ταχυτήτων ή επιλογής	Καθαρίστε με ένα υγρό πανί.	
Πεντάλ και πατάκια ποδιών	Καθαρίστε με ένα υγρό πανί.	Μην χρησιμοποιείτε καθαριστικά και προϊόντα φροντίδας.
Εσωτερικός χώρος	Καθαρίστε με ένα υγρό πανί.	<ul style="list-style-type: none"> • Μην χρησιμοποιείτε μηχανήματα καθαρισμού υψηλής πίεσης. • Αφήστε τον εσωτερικό χώρο να στεγνώσει εντελώς μετά τον καθαρισμό. • Μην χύνετε υγρά στα διάκενα και στις κοιλότητες.
Κουρτίνες	Καθαρίζετε τις κουρτίνες μόνο με χημικό τρόπο.	Μην πλένετε τις κουρτίνες.

Έκτακτη ανάγκη**Αφαίρεση προειδοποιητικού γιλέκου**

Το προειδοποιητικό γιλέκο βρίσκεται στη θήκη μικροαντικειμένων στην πόρτα του οδηγού.

▶ Αφαιρέστε το προειδοποιητικό γιλέκο από τη θήκη μικροαντικειμένων.

❶ Οι θήκες μικροαντικειμένων των πίσω πλαϊνών θυρών και της πόρτας συνοδηγού επίσης είναι κατάλληλες για την αποθήκευση προειδοποιητικών γιλέκων.

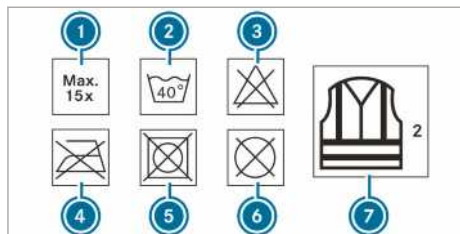

- ❶ Μέγιστος αριθμός πλύσεων
- ❷ Μέγιστη θερμοκρασία πλύσης
- ❸ Απαγορεύεται η χρήση λευκαντικού
- ❹ Απαγορεύεται το σίδερο
- ❺ Απαγορεύεται το στέγνωμα σε στεγνωτήριο
- ❻ Απαγορεύεται ο χημικός καθαρισμός
- ❼ Αυτό το γιλέκο αντιστοιχεί στην κατηγορία 2

Οι απαιτήσεις που προβλέπονται από το υποχρεωτικό πρότυπο πληρούνται μόνο όταν το προειδοποιητικό γιλέκο έχει το σωστό μέγεθος και είναι εντελώς κλεισμένο.

Αντικαταστήστε το προειδοποιητικό γιλέκο:

- Σε περίπτωση ζημιάς ή μη αφαιρούμενων ακαθαρσιών στις ανακλαστικές λωρίδες
- Σε περίπτωση που ξεπεραστεί ο μέγιστος αριθμός πλύσεων
- Σε περίπτωση υποχώρησης της ανακλαστικής ιδιότητας

Προειδοποιητικό τρίγωνο**Αφαίρεση προειδοποιητικού τριγώνου**

Το προειδοποιητικό τρίγωνο βρίσκεται στη θήκη μικροαντικειμένων στην πόρτα του συνοδηγού.

▶ Αφαιρέστε το προειδοποιητικό τρίγωνο από τη θήκη μικροαντικειμένων.

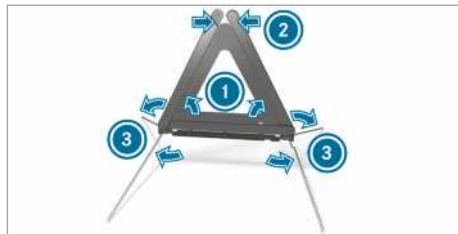
Τοποθέτηση προειδοποιητικού τριγώνου

▶ Τραβήξτε τους πλευρικούς ανακλαστήρες ❶ προς τα επάνω, για να σχηματίσετε ένα τρίγωνο, και συνδέστε μέσω του επάνω κουμπιού πίεσης ❷.

▶ Αναδιπλώστε τις βάσεις στήριξης ❸ πλευρικά προς τα κάτω.

Αφαίρεση φαρμακείου

Το φαρμακείο βρίσκεται στη θήκη μικροαντικειμένων της πόρτας συνοδηγού.

▶ Αφαιρέστε το φαρμακείο από τη θήκη μικροαντικειμένων.

Αφαίρεση προειδοποιητικού φωτός

Το προειδοποιητικό φως βρίσκεται στη θήκη μικροαντικειμένων της πόρτας συνοδηγού.

▶ Αφαιρέστε το προειδοποιητικό φως από τη θήκη μικροαντικειμένων.

Αφαίρεση και αποθήκευση πυροσβεστήρα

⚠ ΠΡΟΕΙΔΟΠΟΙΗΣΗ Κίνδυνος ατυχήματος λόγω εσφαλμένης στερέωσης του πυροσβεστήρα στο χώρο ποδιών του οδηγού

Η κατάληξη του πυροσβεστήρα στο χώρο ποδιών του οδηγού μπορεί να περιορίσει τη διαδρομή των πεντάλ ή να μπλοκάρει ένα πατημένο πεντάλ.

Κάτι τέτοιο επηρεάζει αρνητικά την ασφάλεια λειτουργίας και κυκλοφορίας του οχήματος.

Εκτός αυτού, ο πυροσβεστήρας μπορεί να γλιστρήσει στο χώρο ποδιών του οδηγού και να τραυματίσει τον οδηγό ή άλλους επιβάτες του οχήματος.

▶ Φυλάσσετε και στερεώνετε πάντα σωστά τον πυροσβεστήρα στην προβλεπόμενη βάση στη διάρκεια της διαδρομής.

- ▶ Μην αφαιρείτε τον πυροσβεστήρα στη διάρκεια της διαδρομής.

Αφαίρεση

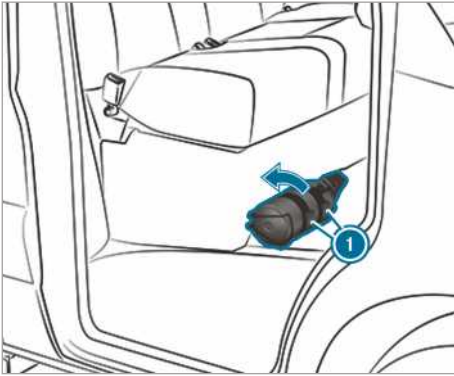

- ▶ Τραβήξτε τα μάνταλα στη βάση του πυροσβεστήρα ❶ προς τα επάνω.
- ▶ Αφαιρέστε τον πυροσβεστήρα.

Αποθήκευση

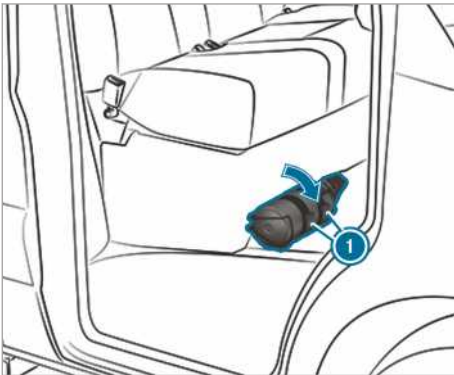

- ▶ Αποθηκεύστε τον πυροσβεστήρα.
 - ▶ Πίεστε τα μάνταλα στη βάση του πυροσβεστήρα ❶ προς τα κάτω.
- ❶ Στα δεξιόσπινα οχήματα, ο πυροσβεστήρας βρίσκεται στο κάθισμα του συνοδηγού, αριστερά σε σχέση με την κατεύθυνση πορείας.

Mercedes-Benz Σύστημα κλήσης έκτακτης ανάγκης

Πληροφορίες για το σύστημα κλήσης έκτακτης ανάγκης Mercedes-Benz

Το σύστημα κλήσης έκτακτης ανάγκης Mercedes-Benz λειτουργεί μόνο σε περιοχές στις οποίες υπάρχει κάλυψη δικτύου κινητής τηλεφωνίας από πλευράς των συμβεβλημένων συνεργατών. Σε περίπτωση που δεν υπάρχει κάλυψη του δικτύου των συμβεβλημένων συνεργατών, ενδέχεται να μην αποσταλεί η κλήση έκτακτης ανάγκης.

Για την αυτόματη κλήση έκτακτης ανάγκης, πρέπει να είναι ενεργοποιημένη η ανάφλεξη.

- ❶ Το σύστημα κλήσης έκτακτης ανάγκης Mercedes-Benz είναι εργοστασιακά ενεργοποιημένο. Η χρήση του συστήματος κλήσης έκτακτης ανάγκης Mercedes-Benz παρέχεται δωρεάν.

Επισκόπηση συστήματος κλήσης έκτακτης ανάγκης Mercedes-Benz

Με το σύστημα κλήσης έκτακτης ανάγκης Mercedes-Benz μειώνεται σημαντικά το χρονικό διάστημα που μεσολαβεί μεταξύ του ατυχήματος και της άφιξης των διασωστικών ομάδων. Το σύστημα διευκολύνει τον προσδιορισμό της θέσης του οχήματος σε δύσβατα σημεία ατυχήματος.

Η κλήση έκτακτης ανάγκης μπορεί να ενεργοποιηθεί αυτόματα (→ σελίδα 338).

Μπορείτε επίσης να πραγματοποιήσετε χειροκίνητα την κλήση έκτακτης ανάγκης (→ σελίδα 338). Η κλήση έκτακτης ανάγκης πρέπει να χρησιμοποιείται μόνο για την προσωπική σας διάσωση ή τη διάσωση άλλων. Μην χρησιμοποιείτε την κλήση έκτακτης ανάγκης σε περίπτωση βλάβης ή άλλου παρόμοιου περιστατικού.

Ένδειξη στην οθόνη μέσων:

SOS NOT READY: Η ανάφλεξη δεν είναι ενεργοποιημένη ή παρατηρείται βλάβη στο σύστημα κλήσης έκτακτης ανάγκης.

Αυτό δεν σημαίνει απαραίτητα πλήρη διακοπή λειτουργίας του συστήματος κλήσης έκτακτης ανάγκης. Βέβαια, μπορούν να αποστέλλονται κλήσεις έκτακτης ανάγκης.

Η ένδειξη αφορά αποκλειστικά στο όχημα και δεν λαμβάνει υπόψη τη διαθεσιμότητα δικτύων κινητής τηλεφωνίας και του κέντρου κλήσεων έκτακτης ανάγκης της Mercedes-Benz.

Η ετοιμότητα λειτουργίας του συστήματος κλήσης έκτακτης ανάγκης από την πλευρά του οχήματος

αναγνωρίζεται από το ότι η ένδειξη **SOS NOT READY** σβήνει μετά την ενεργοποίηση της ανάφλεξης.

Στη διάρκεια μιας ενεργής κλήσης έκτακτης ανάγκης, εμφανίζεται η ένδειξη  στην οθόνη.

Για την κατά τόπους διαθεσιμότητα του συστήματος κλήσης έκτακτης ανάγκης Mercedes-Benz μπορείτε να ενημερωθείτε στη διεύθυνση: http://www.mercedes-benz.com/connect_ecall

i Όταν δεν είναι διαθέσιμη η κλήση έκτακτης ανάγκης λόγω τεχνικού προβλήματος στο όχημα, εμφανίζεται το αντίστοιχο μήνυμα στην οθόνη πολυλειτουργικών ενδειξων του οργάνου πολλαπλών ενδειξεων.

Ενεργοποίηση αυτόματης κλήσης έκτακτης ανάγκης Mercedes-Benz

Προϋποθέσεις

- Η ανάφλεξη είναι ενεργοποιημένη.
- Η μπαταρία μίζας είναι επαρκώς φορτισμένη.

Το σύστημα κλήσης έκτακτης ανάγκης Mercedes-Benz ενεργοποιεί αυτόματα μια κλήση έκτακτης ανάγκης μετά την ενεργοποίηση των συστημάτων συγκράτησης όπως ο αερόσακος ή ο προεντατήρας ζώνης ασφαλείας, μετά από ένα ατύχημα.

Η κλήση έκτακτης ανάγκης ενεργοποιήθηκε:

- Δημιουργείται φωνητική σύνδεση με το κέντρο κλήσεων έκτακτης ανάγκης της Mercedes-Benz.
- Αποστέλλεται ένα μήνυμα με τα δεδομένα του ατυχήματος στο κέντρο κλήσεων έκτακτης ανάγκης της Mercedes-Benz.

Ανάλογα με τη θέση του οχήματος, το κέντρο κλήσεων έκτακτης ανάγκης της Mercedes-Benz μπορεί να μεταδώσει τα δεδομένα σε ένα από τα δημόσια κέντρα κλήσεων έκτακτης ανάγκης.

- Υπό συγκεκριμένες συνθήκες, μεταδίδονται επιπλέον φωνητικά δεδομένα στο κέντρο κλήσεων έκτακτης ανάγκης της Mercedes-Benz.

Ως αποτέλεσμα, τα μέτρα για τη διάσωση ή τη ρυμούλκηση σε έναν εξουσιοδοτημένο επiskeυαστή της Mercedes-Benz μπορούν να ληφθούν άμεσα.

Το πλήκτρο SOS στη μονάδα χειρισμού οροφής αναβοσβήνει, ώσπου να ολοκληρωθεί η κλήση έκτακτης ανάγκης.

Δεν μπορείτε να τερματίσετε αμέσως μια αυτόματη κλήση έκτακτης ανάγκης.

Αν το σύστημα κλήσης έκτακτης ανάγκης Mercedes-Benz δεν μπορέσει να μεταδώσει την κλήση έκτακτης ανάγκης στο κέντρο κλήσεων έκτακτης ανάγκης Mercedes-Benz, η κλήση έκτακτης ανάγκης προωθείται αυτόματα στο δημόσιο κέντρο κλήσεων έκτακτης ανάγκης.

Αν δεν είναι δυνατή η δημιουργία σύνδεσης με το δημόσιο κέντρο κλήσεων έκτακτης ανάγκης, εμφανίζεται ένα μήνυμα στην οθόνη.

▶ Καλέστε τον αριθμό κλήσης έκτακτης ανάγκης **112** από το κινητό τηλέφωνό σας.

Όταν έχει ενεργοποιηθεί μια κλήση έκτακτης ανάγκης:

- Εφόσον το επιτρέπει η κατάσταση της κυκλοφορίας, παραμείνετε στο όχημα μέχρι να δημιουργηθεί η φωνητική σύνδεση με τον πάροχο υπηρεσιών service του κέντρου κλήσεων έκτακτης ανάγκης.
- Ο πάροχος υπηρεσιών service αποφασίζει ανάλογα με την αναφορά για το ατύχημα αν απαιτείται η μετάβαση διασωστικών ομάδων ή της αστυνομίας στο σημείο του ατυχήματος.
- Εάν δεν υπάρξει απάντηση από τους επιβάτες του οχήματος, αποστέλλεται αμέσως ασθενοφόρο στο σημείο του ατυχήματος.

Ενεργοποίηση χειροκίνητης κλήσης έκτακτης ανάγκης Mercedes-Benz

▶ Εάν το όχημα διαθέτει πλήκτρο SOS στη μονάδα χειρισμού οροφής: Πατήστε παρατεταμένα το πλήκτρο SOS για τουλάχιστον ένα δευτερόλεπτο.

▶ Μέσω του χειρισμού με φωνητικές εντολές: Χρησιμοποιήστε τη φωνητική εντολή «dial Mercedes emergency center» (Κλήση του κέντρου έκτακτης ανάγκης της Mercedes-Benz) του LINGUATRONIC (→ σελίδα 219).

Η κλήση έκτακτης ανάγκης ενεργοποιήθηκε:

- Δημιουργείται φωνητική σύνδεση με το κέντρο κλήσεων έκτακτης ανάγκης της Mercedes-Benz.
- Αποστέλλεται ένα μήνυμα με τα δεδομένα του ατυχήματος στο κέντρο κλήσεων έκτακτης ανάγκης της Mercedes-Benz.

Ανάλογα με τη θέση του οχήματος, το κέντρο κλήσεων έκτακτης ανάγκης της Mercedes-Benz μπορεί να μεταδώσει τα δεδομένα σε ένα από τα δημόσια κέντρα κλήσεων έκτακτης ανάγκης.

- Εφόσον το επιτρέπει η κατάσταση της κυκλοφορίας, παραμείνετε στο όχημα μέχρι να δημιουργηθεί η φωνητική σύνδεση με τον πάροχο υπηρεσιών service του κέντρου κλήσεων έκτακτης ανάγκης.
- Ο πάροχος υπηρεσιών service αποφασίζει ανάλογα με την αναφορά για το ατύχημα αν απαιτείται η μετάβαση διασωστικών ομάδων ή της αστυνομίας στο σημείο του ατυχήματος.
- Υπό συγκεκριμένες συνθήκες, μεταδίδονται επιπλέον φωνητικά δεδομένα στο κέντρο κλήσεων έκτακτης ανάγκης της Mercedes-Benz. Ως αποτέλεσμα, τα μέτρα για τη διάσωση ή τη ρυμούλκηση σε έναν εξουσιοδοτημένο επικοινωνιαστή της Mercedes-Benz μπορούν να ληφθούν άμεσα.

Αν το σύστημα κλήσης έκτακτης ανάγκης Mercedes-Benz δεν μπορέσει να μεταδώσει την κλήση έκτακτης ανάγκης στο κέντρο κλήσεων έκτακτης ανάγκης Mercedes-Benz, τότε αυτή προωθείται αυτόματα στο δημόσιο κέντρο κλήσεων έκτακτης ανάγκης.

Αν δεν είναι δυνατή η δημιουργία σύνδεσης με το δημόσιο κέντρο κλήσεων έκτακτης ανάγκης, εμφανίζεται ένα μήνυμα στην οθόνη μέσων.

▶ Καλέστε τον αριθμό κλήσης έκτακτης ανάγκης **112** από το κινητό τηλέφωνό σας.

Τερματισμός μιας κατά λάθος ενεργοποιημένης κλήσης έκτακτης ανάγκης Mercedes-Benz

▶ Επιλέξτε το  στο τιμόνι πολλαπλών λειτουργιών.

Μεταφορά δεδομένων Mercedes-Benz Σύστημα κλήσης έκτακτης ανάγκης

Κατά την αυτόματη ή χειροκίνητη κλήση έκτακτης ανάγκης, καθώς και κατά την κλήση έκτακτης ανάγκης **112** μεταδίδονται δεδομένα στο κέντρο κλήσεων έκτακτης ανάγκης της Mercedes-Benz ή στο δημόσιο κέντρο κλήσεων έκτακτης ανάγκης.

Μεταδίδονται τα ακόλουθα δεδομένα:

- Δεδομένα θέσης GPS του οχήματος
- Δεδομένα θέσης GPS της διαδρομής (περίπου 100 μέτρα πριν από το ατύχημα)
- Κατεύθυνση πορείας
- Αριθμός πλαισίου οχήματος
- Είδος συστήματος κίνησης του οχήματος
- Εκτιμώμενος αριθμός ατόμων στο όχημα

- Ύπαρξη ή μη της υπηρεσίας Mercedes PRO connect
- Χειροκίνητα ή αυτόματα πραγματοποιηθείσα κλήση έκτακτης ανάγκης
- Χρονική στιγμή του ατυχήματος
- Ρύθμιση γλώσσας στο σύστημα πολυμέσων

Για τη διερεύνηση του ατυχήματος μπορούν να ληφθούν τα ακόλουθα μέτρα έως και μία ώρα μετά την ενεργοποίηση της κλήσης έκτακτης ανάγκης:

- Μπορεί να ανακτηθεί η τρέχουσα θέση του οχήματος.
- Μπορεί να δημιουργηθεί μια φωνητική σύνδεση με τους επιβάτες.

i Για τη Ρωσία: Έως και δύο ώρες μετά από μια κλήση έκτακτης ανάγκης, δεν είναι δυνατή η χρήση διάφορων λειτουργιών, π.χ. η λήψη πληροφοριών για την κυκλοφορία.

Λειτουργία του αυτοδιαγνωστικού ελέγχου του συστήματος κλήσης έκτακτης ανάγκης (Ρωσία)



Το όχημά σας ελέγχει τη λειτουργία του συστήματος κλήσης έκτακτης ανάγκης με κάθε ενεργοποίηση της ανάφλεξης. Σε περίπτωση διακοπής λειτουργίας του συστήματος, θα ενημερωθείτε σχετικά με ένα μήνυμα κειμένου στο όργανο πολλαπλών ενδείξεων και με την κόκκινη ένδειξη **SOS NOT READY** στην οθόνη μέσων.

Βεβαιωθείτε ότι έχει απενεργοποιηθεί η κόκκινη ένδειξη **SOS NOT READY** στη δεξιά επάνω γωνία στην οθόνη μέσων 30 δευτερόλεπτα μετά την ενεργοποίηση της ανάφλεξης. Αυτό σημαίνει ότι δεν διαγνώστηκε κάποιο πρόβλημα στο σύστημα κλήσης έκτακτης ανάγκης. Εφόσον απαιτείται, ενεργοποιήστε την οθόνη μέσων εάν είχε απενεργοποιηθεί προηγουμένως.

Έναρξη/διακοπή τρόπου λειτουργίας δοκιμής ERA-GLONASS (Ρωσία)

Προϋποθέσεις

- Η μπαταρία μίζας είναι επαρκώς φορτισμένη.
- Η ανάφλεξη είναι ενεργοποιημένη.
- Το όχημα είναι ακινητοποιημένο για τουλάχιστον ένα λεπτό.

▶ **Έναρξη τρόπου λειτουργίας δοκιμής:** Πατήστε παρατεταμένα το πλήκτρο  στο τιμόνι πολλαπλών λειτουργιών ή το πλήκτρο 

στη μονάδα χειρισμού οροφής για τουλάχιστον πέντε δευτερόλεπτα.

Ο τρόπος λειτουργίας δοκιμής ξεκινά και τερματίζεται αυτόματα μετά την ολοκλήρωση της δοκιμής.

► **Χειροκίνητη διακοπή τρόπου λειτουργίας**

δοκιμής: Απενεργοποιήστε την ανάφλεξη ή πιέστε παρατεταμένα το πλήκτρο  στη μονάδα χειρισμού οροφής για τουλάχιστον πέντε δευτερόλεπτα.

Ο τρόπος λειτουργίας δοκιμής διακόπεται.

Βλάβη ελαστικού

Οδηγίες σε περίπτωση βλάβης ελαστικού

▲ ΠΡΟΕΙΔΟΠΟΙΗΣΗ Κίνδυνος ατυχήματος λόγω έλλειψης πίεσης στα ελαστικά

Η έλλειψη πίεσης στα ελαστικά έχει πολύ δυσμενείς επιπτώσεις στα χαρακτηριστικά οδήγησης, καθώς και στη συμπεριφορά των συστημάτων διεύθυνσης και φρένων.

- Μην οδηγείτε με έλλειψη πίεσης στα ελαστικά.
- Αν ένα ελαστικό παρουσιάσει έλλειψη πίεσης, αντικαταστήστε το με τον εφεδρικό τροχό ή αναζητήστε ένα εξειδικευμένο συνεργείο.

Ανάλογα με τον εξοπλισμό του οχήματος, έχετε τις παρακάτω δυνατότητες σε περίπτωση βλάβης ελαστικού:

- **Οχήματα με Mercedes PRO connect:** Σε περίπτωση βλάβης καθ' οδόν, μπορείτε να πραγματοποιήσετε μια κλήση οδικής βοήθειας από το πλήκτρο κλήσης οδικής βοήθειας στη μονάδα χειρισμού οροφής (→ σελίδα 228).
- **Όλα τα οχήματα:** Αντικαταστήστε τον τροχό (→ σελίδα 384).

Μπαταρία

Οδηγίες για την μπαταρία 12 V

▲ ΠΡΟΕΙΔΟΠΟΙΗΣΗ Κίνδυνος ατυχήματος λόγω ακατάλληλων εργασιών στην μπαταρία

Σε περίπτωση ακατάλληλων εργασιών στην μπαταρία ενδέχεται π.χ. να προκληθεί βραχυκύκλωμα. Ως αποτέλεσμα, ενδέχεται να παρατηρηθούν περιορισμοί λειτουργίας σε συστή-

ματα που αφορούν στην ασφάλεια, π.χ. στο σύστημα φωτισμού, στο ABS (σύστημα αντιμπλοκαρίσματος τροχών) ή το ESP® (Ηλεκτρονικό Πρόγραμμα Ευστάθειας). Ενδέχεται να μειωθεί η ασφάλεια λειτουργίας του οχήματός σας.

Στις παρακάτω περιπτώσεις ενδέχεται να χάσετε τον έλεγχο του οχήματος:

- Κατά την πέδηση
- Σε περίπτωση απότομων κινήσεων του τιμονιού ή/και ακατάλληλης ταχύτητας κίνησης
- Σε περίπτωση βραχυκυκλώματος ή παρόμοιων περιπτώσεων, επικοινωνήστε με ένα εξειδικευμένο συνεργείο.
- Μην συνεχίσετε τη διαδρομή.
- Αναθέτετε πάντα τη διεξαγωγή εργασιών στην μπαταρία σε ένα εξειδικευμένο συνεργείο.

- Περισσότερες πληροφορίες για το ABS (→ σελίδα 169)
- Περισσότερες πληροφορίες για το ESP® (→ σελίδα 170)

Mercedes-Benz σάς συνιστά να αντικαθιστάτε την μπαταρία 12 V σε κάποιο εξειδικευμένο συνεργείο, π.χ. σε έναν εξουσιοδοτημένο επισκευαστή Mercedes-Benz.

Σε περίπτωση που θέλετε να αντικαταστήσετε μόνοι σας την μπαταρία, τηρείτε τις ακόλουθες οδηγίες:

- Να αντικαθιστάτε πάντα μια ελαττωματική μπαταρία με κάποια μπαταρία που πληροί τις ειδικές προδιαγραφές τους οχήματος.
- Προσαρτήματα όπως π.χ. ο εύκαμπτος σωλήνας εξαερισμού, το γωνιακό εξάρτημα ή το κάλυμμα των πόλων να τα παίρνετε από την μπαταρία προς αντικατάσταση.
- Προσέχετε ώστε ο εύκαμπτος σωλήνας εξαερισμού να είναι πάντα συνδεδεμένος στο αρχικό άνοιγμα στο πλευρικό τμήμα της μπαταρίας.
Συναρμολογήστε υπάρχουσες ή παραδιδόμενες τάπες σφραγίσματος.
Ειδάλλως μπορεί να εκρεύσουν αέρια ή οξέα μπαταρίας.
- Προσέξτε, ώστε τα προσαρτήματα να συνδεθούν πάλι με τον ίδιο τρόπο.

Mercedes-Benz σάς συνιστά για λόγους ασφαλείας να χρησιμοποιείτε μόνο μπαταρίες που έχει ελέγξει και εγκρίνει για το όχημά σας η Mercedes-Benz. Οι συγκεκριμένες μπαταρίες προσφέρουν αυξημένη ασφάλεια έναντι εκροής, ώστε οι επιβάτες να μην υποστούν χημικά εγκαύματα, αν προκληθεί ζημιά σε κάποια μπαταρία σε περίπτωση ατυχήματος.

⚠ ΠΡΟΕΙΔΟΠΟΙΗΣΗ Κίνδυνος έκρηξης λόγω ηλεκτροστατικής φόρτισης

Η ηλεκτροστατική φόρτιση ενδέχεται να προκαλέσει σχηματισμό σπινθήρων και επομένως ανάφλεξη του εύφλεκτου μίγματος αερίων της μπαταρίας.

- ▶ Για την εκτόνωση τυχόν ηλεκτροστατικής φόρτισης, ακουμπήστε το μεταλλικό αμάξωμα πριν πιάσετε την μπαταρία.

Το μείγμα αερίων που προκαλεί εύκολα έκρηξη, προκύπτει κατά τη φόρτιση της μπαταρίας καθώς και κατά την υποβοήθηση εκκίνησης.

⚠ ΠΡΟΕΙΔΟΠΟΙΗΣΗ Κίνδυνος εγκαύματος λόγω οξέος μπαταρίας

Το οξύ της μπαταρίας είναι καυστικό.

- ▶ Αποφεύγετε την επαφή με το δέρμα, τα μάτια ή τα ρούχα.
- ▶ Μην σκύβετε πάνω από την μπαταρία.
- ▶ Μην εισπνέετε τα αέρια της μπαταρίας.
- ▶ Φυλάσσετε τα παιδιά μακριά από την μπαταρία.
- ▶ Ξεπλύνετε αμέσως καλά το οξύ της μπαταρίας με άφθονο καθαρό νερό και αναζητήστε αμέσως ιατρική βοήθεια.

♻ ΠΕΡΙΒΑΛΛΟΝΤΙΚΗ ΟΔΗΓΙΑ Περιβαλλοντικές ζημιές λόγω ακατάλληλης απόρριψης μπαταριών



Οι μπαταρίες περιέχουν βλαβερές ουσίες. Απαγορεύεται από το νόμο να απορρίπτονται μαζί με τα οικιακά απορρίμματα.



Απορρίπτετε τις μπαταρίες με τρόπο φιλικό προς το περιβάλλον. Παραδίετε τις αποφορτισμένες μπαταρίες σε

κάποιο εξειδικευμένο συνεργείο ή σε κάποιο σημείο συλλογής χρησιμοποιημένων μπαταριών.

Αν πρέπει να συνδεθεί μπαταρία 12 V, απευθυνθείτε σε κάποιο εξειδικευμένο συνεργείο.

Κατά το χειρισμό των μπαταριών τηρείτε τις οδηγίες ασφαλείας και τα μέτρα προστασίας.



Κίνδυνος έκρηξης



Φλόγα, ακάλυπτο φως και κάπνισμα απαγορεύονται κατά το χειρισμό της μπαταρίας. Αποφύγετε τη δημιουργία σπινθών.



Ο ηλεκτρολύτης και τα οξέα μπαταριών προξενούν χημικά εγκαύματα. Αποφύγετε την επαφή με το δέρμα, τα μάτια και το ρουχισμό. Φοράτε κατάλληλα προστατευτικά ρούχα, ιδιαίτερα προστατευτικά γάντια, ποδιά και προστατευτικό εξοπλισμό προσώπου. Ξεπλύνετε αμέσως σταγόνες ηλεκτρολύτη ή οξέων με καθαρό νερό. Εάν χρειαστεί, επισκεφτείτε γιατρό.

Φοράτε προστατευτικά γυαλιά.



Κρατάτε τα παιδιά μακριά.



Τηρείτε αυτές τις οδηγίες χρήσης.

Αν δεν χρησιμοποιείτε το όχημα για μεγαλύτερο χρονικό διάστημα ή εκτελείτε τακτικά σύντομες διαδρομές:

- Συνδέστε την μπαταρία σε κάποιο φορτιστή που συνιστά η Mercedes-Benz.
- Για την αποσύνδεση της μπαταρίας απευθυνθείτε σε κάποιο εξειδικευμένο συνεργείο.

Υποβοήθηση εκκίνησης και φόρτιση μπαταρίας 12 V

- ▶ Για τη φόρτιση της μπαταρίας και την υποβοήθηση εκκίνησης χρησιμοποιείτε πάντα το

σημείο σύνδεσης εκκίνησης με εξωτερική μπαταρία στο χώρο του κινητήρα.

I **ΟΔΗΓΙΑ** Ζημιά της μπαταρίας λόγω υπέρτασης

Κατά τη φόρτιση με φορτιστές χωρίς περιορισμό της τάσης φόρτισης, ενδέχεται να υποστεί ζημιά η μπαταρία ή το ηλεκτρονικό σύστημα του οχήματος.

- ▶ Χρησιμοποιείτε μόνο φορτιστές με μέγιστη τάση φόρτισης 14,8 V.

A **ΠΡΟΕΙΔΟΠΟΙΗΣΗ** Κίνδυνος έκρηξης λόγω εύφλεκτου αερίου υδρογόνου

Κατά τη φόρτιση, οι μπαταρίες παράγουν αέριο υδρογόνου. Αν προκληθεί βραχυκύκλωμα ή σχηματιστούν σπινθήρες, μπορεί να αναφλεγεί το αέριο υδρογόνου.

- ▶ Προσέξτε, ώστε ο θετικός ακροδέκτης μιας συνδεδεμένης μπαταρίας να μην έρχεται σε επαφή με μέρη του οχήματος.
- ▶ Μην ακουμπάτε ποτέ μεταλλικά αντικείμενα ή εργαλεία πάνω σε μπαταρίες.
- ▶ Κατά τη σύνδεση και αποσύνδεση της μπαταρίας, τηρείτε οπωσδήποτε τη σειρά των ακροδεκτών μπαταρίας που περιγράφεται.
- ▶ Κατά την υποβοήθηση εκκίνησης προσέχετε πάντα, ώστε να συνδέετε μόνο τους πόλους μπαταρίας ίδιας πολικότητας.
- ▶ Κατά την υποβοήθηση εκκίνησης, τηρείτε οπωσδήποτε τη σειρά που περιγράφεται για τη σύνδεση και αποσύνδεση των καλωδίων υποβοήθησης εκκίνησης.
- ▶ Μην συνδέετε ή αποσυνδέετε τους ακροδέκτες μπαταρίας κατά τη λειτουργία του κινητήρα.

A **ΠΡΟΕΙΔΟΠΟΙΗΣΗ** Κίνδυνος έκρηξης κατά τη φόρτιση και κατά την υποβοήθηση εκκίνησης

Κατά τη φόρτιση και κατά την υποβοήθηση εκκίνησης ενδέχεται να διαφύγει εκρηκτικό μείγμα αερίων της μπαταρίας.

- ▶ Αποφεύγετε οπωσδήποτε τη φωτιά, την ακόλυπτη φλόγα, το σχηματισμό σπινθήρων και το κάπνισμα.

- ▶ Διασφαλίζετε επαρκή αερισμό κατά τη φόρτιση και κατά την υποβοήθηση εκκίνησης.
- ▶ Μην σκύβετε πάνω από μπαταρίες.

A **ΠΡΟΕΙΔΟΠΟΙΗΣΗ** Κίνδυνος έκρηξης σε περίπτωση παγωμένης μπαταρίας

Οι αποφορτισμένες μπαταρίες ενδέχεται να παγώσουν σε θερμοκρασίες κοντά στο μηδέν. Αν παρέχετε υποβοήθηση εκκίνησης ή φορτίσετε την μπαταρία σε αυτήν την περίπτωση, ενδέχεται να διαφύγει αέριο μπαταρίας.

- ▶ Αφήνετε πάντα την παγωμένη μπαταρία να ξεπαγώσει πριν τη φόρτιση ή πριν την υποβοήθηση εκκίνησης.

Αν σε θερμοκρασίες κοντά ή κάτω από το σημείο πήξης δεν ανάβουν οι προειδοποιητικές/ενδεικτικές λυχνίες στη μονάδα σθόνης οργάνων, υπάρχει πολύ μεγάλη πιθανότητα να έχει παγώσει η εκφορτισμένη μπαταρία.

Σε αυτή την περίπτωση να λαμβάνετε υπόψη τα εξής σημεία:

- Μην παρέχετε υποβοήθηση εκκίνησης και μη φορτίζετε την μπαταρία.
- Η διάρκεια ζωής μιας αποψυγμένης μπαταρίας μπορεί να μειωθεί δραστικά.
- Η συμπεριφορά εκκίνησης μπορεί να επιδεινωθεί, ειδικά σε χαμηλή θερμοκρασία.
- Συνιστάται ο έλεγχος μιας αποψυγμένης μπαταρίας σε κάποιο εξειδικευμένο συνεργείο.

I **ΟΔΗΓΙΑ** Ζημιά λόγω επανειλημμένων ή παρατεταμένων προσπαθειών εκκίνησης

Λόγω επανειλημμένων ή παρατεταμένων προσπαθειών εκκίνησης ενδέχεται να προκληθεί βλάβη στον καταλύτη από άκαυστο καύσιμο.

- ▶ Αποφεύγετε τις επανειλημμένες και παρατεταμένες προσπάθειες εκκίνησης.

Τηρείτε τα παρακάτω σημεία κατά την υποβοήθηση εκκίνησης και τη φόρτιση της μπαταρίας:

- Χρησιμοποιείτε μόνο άφθαρτα καλώδια υποβοήθησης εκκίνησης/φόρτισης με επαρκή διατομή και μονωμένους ακροδέκτες πόλων.
- Μη μονωμένα τμήματα των ακροδεκτών των πόλων δεν επιτρέπεται να έρθουν σε επαφή με άλλα μεταλλικά εξαρτήματα, όσο το καλώδιο υποβοήθησης εκκίνησης/φόρτισης είναι

συνδεδεμένο με την μπαταρία/το σημείο σύνδεσης εκκίνησης με εξωτερική μπαταρία.

- Τα καλώδια υποβοήθησης εκκίνησης/φόρτισης δεν επιτρέπεται να έρθουν σε επαφή με εξαρτήματα που μπορεί να κινούνται με τον κινητήρα σε λειτουργία.
- Προσέχετε πάντα, ώστε να μην φέρετε ούτε εσείς ούτε η μπαταρία ηλεκτροστατική φόρτιση.
- Αποφεύγετε οπωσδήποτε τη φλόγα και το ακάλυπτο φως.
- Μην σκύβετε πάνω από μια μπαταρία.
- **Κατά τη φόρτιση:** Χρησιμοποιείτε μόνο φορτιστές που είναι ελεγμένοι και εγκεκριμένοι για τη Mercedes-Benz και διαβάζετε τις οδηγίες χρήσης του φορτιστή, προτού φορτίσετε την μπαταρία.

Κατά την υποβοήθηση εκκίνησης τηρείτε επιπλέον τα παρακάτω σημεία:

- Να γίνεται υποβοήθηση εκκίνησης μόνο από μπαταρίες με ονομαστική τάση 12 V.
- Τα οχήματα δεν πρέπει να έρχονται σε επαφή μεταξύ τους.
- ▶ **Όχημα με κεντρικό διακόπτη μπαταρίας:** Ελέγξτε αν ο κεντρικός διακόπτης μπαταρίας είναι ενεργοποιημένος (→ σελίδα 140).
- ▶ Ασφαλίστε το όχημα με το φρένο στάθμευσης.
- ▶ **Οχήματα με αυτόματο κιβώτιο ταχυτήτων:** Επιλέξτε τη θέση **P** στο κιβώτιο ταχυτήτων.
- ▶ **Οχήματα με μηχανικό κιβώτιο ταχυτήτων:** Λειτουργήστε στο ρελαντί.
- ▶ Απενεργοποιήστε την ανάφλεξη και όλους τους ηλεκτρικούς καταναλωτές.
- ▶ Ανοίξτε το καπό κινητήρα (→ σελίδα 320).

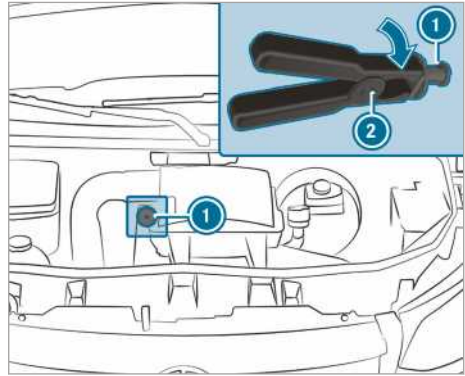

Σημείο σύνδεσης εκκίνησης με εξωτερική μπαταρία (παράδειγμα)

- ❗ **Δεξιοτίμονα οχήματα:** Τα σημεία σύνδεσης εκκίνησης με εξωτερική μπαταρία μπορεί να βρίσκονται στην απέναντι πλευρά.
- ▶ Αφαιρέστε το κάλυμμα από τη θετική επαφή της εξωτερικής μπαταρίας.
- ▶ Συνδέστε τον ακροδέκτη θετικού πόλου του καλωδίου υποβοήθησης εκκίνησης/φόρτισης πρώτα στη θετική επαφή της εξωτερικής μπαταρίας.
- ▶ Με τον ακροδέκτη θετικού πόλου (2) του καλωδίου υποβοήθησης εκκίνησης ωθήστε προς τα πίσω με μια περιστροφή προς τα δεξιά το κόκκινο καπάκι του σημείου σύνδεσης εκκίνησης με εξωτερική μπαταρία (1).
- ▶ Συνδέστε τον ακροδέκτη θετικού πόλου στη θετική επαφή του σημείου σύνδεσης εκκίνησης με εξωτερική μπαταρία (1).
- ▶ **Κατά την υποβοήθηση εκκίνησης:** Αφήστε τον κινητήρα να λειτουργεί στον αριθμό στροφών ρελαντί στο όχημα που παρέχει βοήθεια.
- ▶ Συνδέστε τον αρνητικό πόλο της εξωτερικής μπαταρίας και το σημείο γείωσης στο δικό σας όχημα με το καλώδιο υποβοήθησης εκκίνησης/φόρτισης. Κατά τη διαδικασία αυτή ξεκινήστε με την εξωτερική μπαταρία.
- ▶ **Κατά την υποβοήθηση εκκίνησης:** Εκκινήστε τον κινητήρα του οχήματός σας.
- ▶ **Κατά τη φόρτιση:** Ξεκινήστε τη διαδικασία φόρτισης.
- ▶ **Κατά την υποβοήθηση εκκίνησης:** Αφήστε τους κινητήρες να λειτουργήσουν λίγα λεπτά.
- ▶ **Κατά την υποβοήθηση εκκίνησης:** Προτού αποσυνδέσετε το καλώδιο υποβοήθησης εκκί-

νησης, ενεργοποιήστε έναν ηλεκτρικό καταναλωτή του δικού σας οχήματος, π.χ. τη θέρμανση του πίσω παρμπρίζ ή το φωτισμό.

Όταν ολοκληρωθεί η διαδικασία υποβοήθησης εκκίνησης/φόρτισης:

▶ Αποσυνδέστε πρώτα το καλώδιο υποβοήθησης εκκίνησης/φόρτισης από το σημείο γείωσης και τον αρνητικό πόλο της εξωτερικής μπαταρίας, στη συνέχεια από τη θετική επαφή του σημείου σύνδεσης εκκίνησης με εξωτερική μπαταρία ❶ και το θετικό πόλο της εξωτερικής μπαταρίας. Κατά τη διαδικασία αυτή ξεκινήστε αντίστοιχα με τις επαφές του δικού σας οχήματος.

Κατά την αποσύνδεση του ακροδέκτη θετικού πόλου ❷ από το σημείο σύνδεσης εκκίνησης με εξωτερική μπαταρία ❶ το κόκκινο καπάκι επανέρχεται στην αρχική του θέση.

Για περισσότερες πληροφορίες, απευθυνθείτε σε ένα εξειδικευμένο συνεργείο.

Αφαίρεση και τοποθέτηση καλύμματος δαπέδου (οχήματα με κίνηση στους πίσω τροχούς)

⚠ ΠΡΟΕΙΔΟΠΟΙΗΣΗ Κίνδυνος ατυχήματος από αντικείμενα στο χώρο ποδιών του οδηγού

Τα αντικείμενα στο χώρο ποδιών του οδηγού ενδέχεται να περιορίσουν τη διαδρομή των πεντάλ ή να μπλοκάρουν ένα πεντάλ που έχει πατηθεί.

Κάτι τέτοιο επηρεάζει αρνητικά την ασφάλεια λειτουργίας και κυκλοφορίας του οχήματος.

- ▶ Ασφαλίστε όλα τα αντικείμενα στο όχημα, ώστε να μην είναι δυνατό να καταλήξουν στο χώρο ποδιών του οδηγού.
- ▶ Για τα πατάκια ποδιών και τις μοκέτες φροντίστε για αντιολισθητική στερέωση και επαρκή ελεύθερο χώρο για τα πεντάλ.
- ▶ Μην τοποθετείτε περισσότερα πατάκια ποδιών ή χαλιά το ένα πάνω στο άλλο.

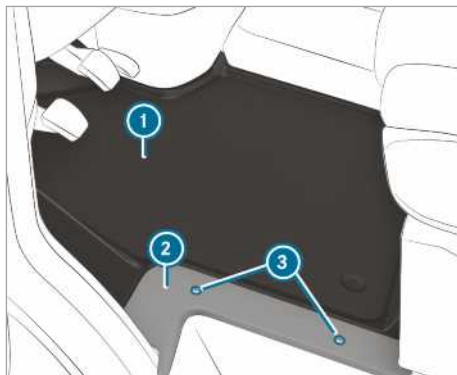

- ▶ Απενεργοποιήστε όλους τους ηλεκτρικούς καταναλωτές.
- ▶ **Αφαίρεση:** Χαλαρώστε τις βίδες ❸ και αφαιρέστε το κάλυμμα ❷.
- ▶ Αφαιρέστε το κάλυμμα δαπέδου ❶.
- ▶ **Τοποθέτηση:** Τοποθετήστε το κάλυμμα δαπέδου ❶ με κατεύθυνση προς το κουτί καθίσματος του οδηγού και την είσοδο.
- ▶ Τοποθετήστε το κάλυμμα ❷ και βιδώστε πάλι τις βίδες ❸.

Αποσύνδεση μπαταρίας μίζας

! **ΥΠΟΔΕΙΞΗ** Ζημιά ηλεκτρικών συγκροτημάτων

Αν αποσυνδέσετε την μπαταρία μίζας χωρίς να έχετε απενεργοποιήσει προηγουμένως τον κινητήρα και να έχετε αφαιρέσει το κλειδί από το διακόπτη μίζας, μπορεί να προκληθεί βλάβη σε ηλεκτρικά μηχανικά συγκροτήματα.

- ▶ Σβήστε τον κινητήρα και αφαιρέστε το κλειδί από το διακόπτη μίζας. Στη συνέχεια, λασκάρτε τους ακροδέκτες μπαταρίας της μπαταρίας μίζας.
- ▶ Να αποσυνδέετε πάντα πρώτα τη μπαταρία μίζας στο κουτί μπαταρίας στον αριστερό χώρο ποδιών. Ειδικά, μπορεί να προκληθεί βλάβη σε ηλεκτρικά μηχανικά συγκροτήματα, όπως π.χ. στο δυναμό.

! **ΟΔΗΓΙΑ** Ζημιά του ηλεκτρονικού συστήματος του οχήματος

Αν δεν αποσυνδέσετε τη μπαταρία μίζας όπως περιγράφεται παρακάτω, μπορεί να προκληθεί ζημιά στο ηλεκτρονικό σύστημα του οχήματος.

- ▶ Αποσυνδέετε τη μπαταρία μίζας πάντα κατά τη σειρά που περιγράφεται παρακάτω και μην αλλάζετε σε καμία περίπτωση τη θέση των ακροδεκτών των μπαταριών! Ειδάλλως μπορεί να προκληθεί ζημιά στο ηλεκτρονικό σύστημα του οχήματος.

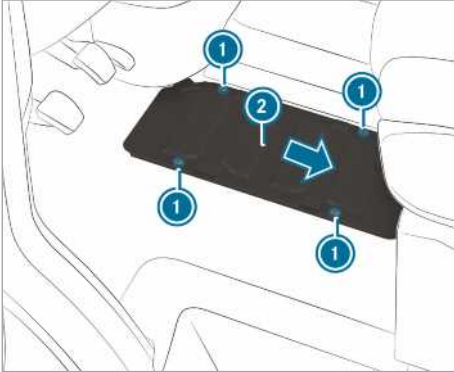

Οχήματα με κίνηση στους πίσω τροχούς

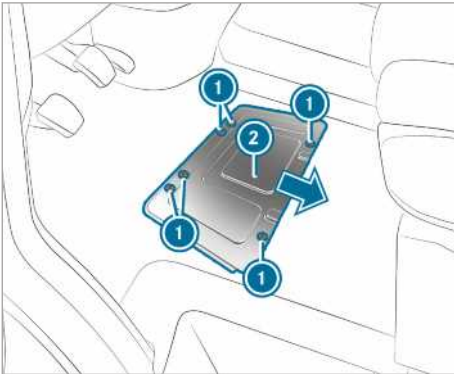

Οχήματα με κίνηση στους μπροστινούς τροχούς

Αν ο προβλεπόμενος χρόνος ακινητοποίησης ή η απενεργοποίηση του οχήματος είναι μεγαλύτερη των τριών εβδομάδων, αποσυνδέστε τις μπαταρίες. Με τον τρόπο αυτό αποτρέπεται εκφόρτιση της μπαταρίας από καταναλωτές ρεύματος ηρεμίας.

- ▶ **Οχήματα με κεντρικό διακόπτη μπαταρίας:** Απενεργοποιήστε τον κεντρικό διακόπτη της μπαταρίας .

- ▶ **Οχήματα χωρίς κεντρικό διακόπτη μπαταρίας:** Απενεργοποιήστε όλους τους ηλεκτρικούς καταναλωτές.
- ▶ Σβήστε τον κινητήρα και απενεργοποιήστε την τροφοδοσία τάσης.
- ▶ Αφαιρέστε το κάλυμμα δαπέδου (→ σελίδα 344).
- ▶ Χαλαρώστε τις βίδες ① και ωθήστε το κάλυμμα μπαταρίας ② προς την κατεύθυνση του βέλους. Οι βίδες πρέπει να βρίσκονται πάνω από τις μεγαλύτερες εσοχές.
- ▶ Αφαιρέστε το κάλυμμα μπαταρίας ② με φορά προς επάνω.

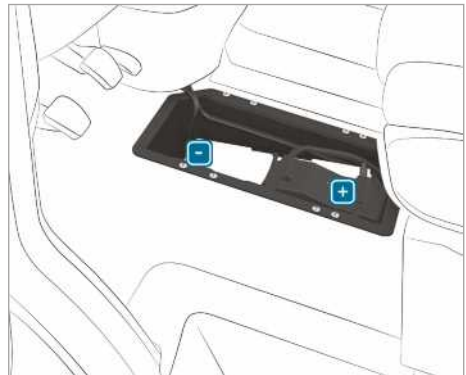

- ▶ Αποσυνδέστε πρώτα τον αρνητικό ακροδέκτη της μπαταρίας και αφαιρέστε τον έτσι, ώστε ο ακροδέκτης να μην ακουμπάει πλέον τον πόλο.
- ▶ Αφαιρέστε το κάλυμμα του θετικού ακροδέκτη.
- ▶ Αποσυνδέστε το θετικό ακροδέκτη και αναδιπλώστε τον πλευρικά προς τα επάνω με το κουτί προασφαλειών.

Αφαίρεση ή τοποθέτηση μπαταρίας μίζας

Οχήματα με κίνηση στους πίσω τροχούς: Αφαίρεση μπαταρίας μίζας



- ▶ Αποσυνδέστε την μπαταρία μίζας (→ σελίδα 344).
- ▶ Αφαιρέστε τον εύκαμπο σωλήνα εξαερισμού ❶ με τη γωνία σύνδεσης από τη σύνδεση του καπακιού εξαέρωσης.

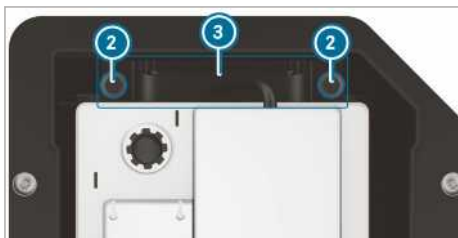

- ▶ Τραβήξτε τις βίδες ❷ της βάσης ❸ προς τα επάνω.
- ▶ Ωθήστε την μπαταρία μίζας προς την κατεύθυνση πορείας έξω από το εξάρτημα στερέωσής της.
- ▶ Αναδιπλώστε τους συγκρατητήρες της μπαταρίας μίζας προς τα επάνω και αφαιρέστε την μπαταρία μίζας από το κουτί μπαταρίας.

Οχήματα με κίνηση στους πίσω τροχούς: Τοποθέτηση μπαταρίας μίζας

- ▶ Λάβετε υπόψη τα μέτρα ασφάλειας και τις οδηγίες ασφαλείας κατά τη σύνδεση της μπαταρίας μίζας (→ σελίδα 341).

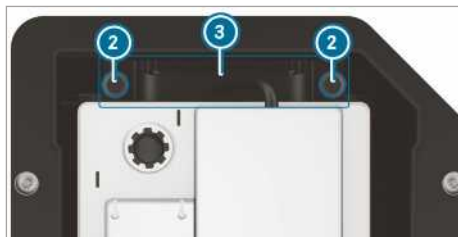

- ▶ Τοποθετήστε την μπαταρία μίζας στο κουτί μπαταρίας.
- ▶ Αναδιπλώστε τους συγκρατητήρες της μπαταρίας μίζας προς τα κάτω.
- ▶ Ωθήστε την μπαταρία μίζας στο εξάρτημα στερέωσής της, αντίθετα από την κατεύθυνση πορείας.
- ▶ Τοποθετήστε τη βάση ❸.
- ▶ Συσφίξτε τις βίδες ❷ της βάσης ❸ που ασφαλίσει την μπαταρία μίζας από τυχόν ολίσθηση.



- ▶ Τοποθετήστε τον εύκαμπο σωλήνα εξαερισμού ❶ με τη γωνία σύνδεσης στη σύνδεση του καπακιού εξαέρωσης.
- ▶ Συνδέστε την μπαταρία μίζας (→ σελίδα 344).

Mercedes-Benz προτείνει την ανάθεση της αντικατάστασης της μπαταρίας μίζας σε ένα εξειδικευμένο συνεργείο, π.χ. σε έναν εξουσιοδοτημένο επισκευαστή της Mercedes-Benz.

Εάν επιθυμείτε να αντικαταστήσετε μόνοι σας την μπαταρία μίζας, λάβετε υπόψη τις ακόλουθες οδηγίες:

- Αντικαθιστάτε μια ελαττωματική μπαταρία μίζας πάντα με μια μπαταρία μίζας που πληροί τις ειδικές προϋποθέσεις που αφορούν στο όχημα.
- Χρησιμοποιείτε τα προσαρτήματα, όπως π.χ. τον εύκαμπο σωλήνα εξαερισμού, το γωνιακό στόμιο ή το κάλυμμα πόλων, της μπαταρίας μίζας προς αντικατάσταση.

- Προσέχετε ώστε ο εύκαμπος σωλήνας εξαερισμού να είναι πάντα συνδεδεμένος στο αρχικό άνοιγμα στο πλευρικό τμήμα της μπαταρίας.

Συναρμολογήστε υπάρχουσες ή παραδιδόμενες τάπες σφραγίσματος.

Ειδάλλως μπορεί να εκκρύνουν αέρια ή οξεία μπαταρίας.

- Προσέξτε, ώστε τα προσαρτήματα να συνδεθούν πάλι με τον ίδιο τρόπο.

Οχήματα με κίνηση στους μπροστινούς τροχούς: Αφαίρεση μπαταρίας μίζας

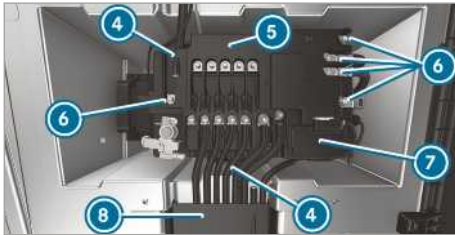

- ▶ Αποσυνδέστε την μπαταρία μίζας (→ σελίδα 344).
- ▶ Ανοίξτε το κάλυμμα του καναλιού καλωδίων ⑥.
- ▶ Ανοίξτε το κάλυμμα του θετικού πόλου ⑦.

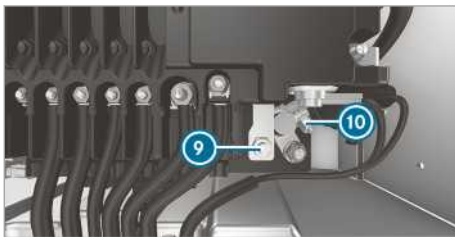

- ▶ Λύστε το παξιμάδι ⑨ και το θετικό πόλο ⑩.
- ▶ Ξεβιδώστε τα παξιμάδια των αγωγών, ⑥ αφαιρέστε τους αγωγούς και βάλτε τους στην άκρη.
- ▶ Ανοίξτε τις προεξοχές ασφάλισης ④ στο κουτί προστασιών ⑤.
- ▶ Σηκώστε το κουτί προστασιών ⑤ από την μπαταρία και σπρώξτε το προς τα μπροστά δεξιά.
- ▶ Αναδιπλώστε το κουτί προστασιών ⑤ προς τα επάνω πίσω.



- ▶ Αφαιρέστε τον εύκαμμο σωλήνα εξαερισμού ① με τη γωνία σύνδεσης από τη σύνδεση του κατακτιού εξαέρωσης.

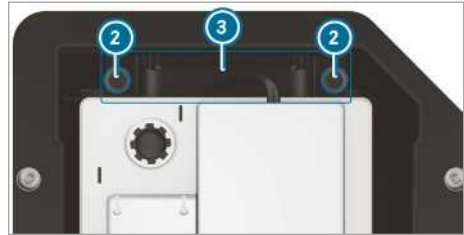

- ▶ Ξεβιδώστε τις βίδες ② της βάσης ③ και τραβήξτε τη βάση προς τα επάνω.
- ▶ Ωθήστε την μπαταρία μίζας κάθετα προς την κατεύθυνση πορείας έξω από το εξάρτημα στερέωσής της.
- ▶ Αναδιπλώστε τους συγκρατητήρες της μπαταρίας μίζας προς τα επάνω και σηκώστε την μπαταρία μίζας από το κουτί μπαταρίας.

Οχήματα με κίνηση στους μπροστινούς τροχούς: Τοποθέτηση μπαταρίας μίζας

- ▶ Λάβετε υπόψη τα μέτρα ασφάλειας και τις οδηγίες ασφαλείας κατά τη σύνδεση της μπαταρίας μίζας (→ σελίδα 341).
- ▶ Τοποθετήστε την μπαταρία μίζας στο κουτί μπαταρίας.
- ▶ Προσέξτε να μην έχει μαγκωθεί κανένας αγωγός.
- ▶ Αναδιπλώστε τους συγκρατητήρες της μπαταρίας μίζας προς τα κάτω.
- ▶ Ωθήστε την μπαταρία μίζας κάθετα προς την κατεύθυνση πορείας μέσα στο εξάρτημα στερέωσής της.

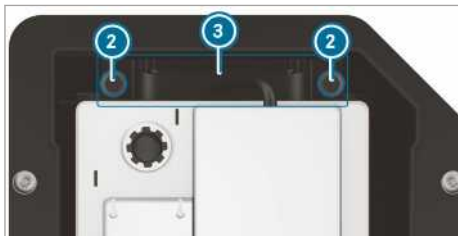

- ▶ Τοποθετήστε τη βάση ③.
- ▶ Συσφίξτε τις βίδες ② της βάσης ③ που ασφαλίζει την μπαταρία μίζας από τυχόν ολίσηση.



- ▶ Τοποθετήστε τον εύκαμπο σωλήνα εξαερισμού ① με τη γωνία σύνδεσης στη σύνδεση του καπακιού εξαέρωσης.
- ▶ Τοποθετήστε το κουτί προστασιών στην μπαταρία.

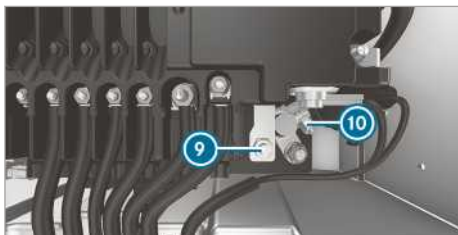
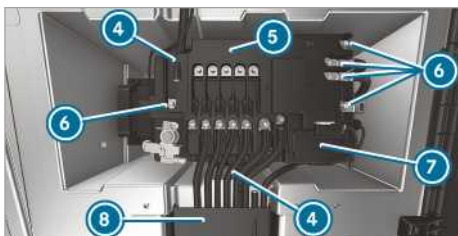

- ▶ Συνδέστε το θετικό πόλο ⑩ και κλείστε το κάλυμμα ⑦.

- ▶ Τοποθετήστε τα καλώδια στους πείρους υποδοχής.
- ▶ Σφίξτε τα παξιμάδια για τους αγωγούς ⑥ με τη ροπή στρέψης που αναγράφεται στο κουτί προστασιών ⑤.

Η Mercedes-Benz προτείνει την ανάθεση της αντικατάστασης της μπαταρίας μίζας σε ένα εξειδικευμένο συνεργείο, π.χ. σε έναν εξουσιοδοτημένο επισκευαστή της Mercedes-Benz.

Εάν επιθυμείτε να αντικαταστήσετε μόνοι σας την μπαταρία μίζας, λάβετε υπόψη τις ακόλουθες οδηγίες:

- Αντικαθιστάτε μια ελαττωματική μπαταρία μίζας πάντα με μια μπαταρία μίζας που πληροί τις ειδικές προϋποθέσεις που αφορούν στο όχημα.
 - Χρησιμοποιείτε τα προσαρτήματα, όπως π.χ. τον εύκαμπο σωλήνα εξαερισμού, το γωνιακό στόμιο ή το κάλυμμα πόλων, της μπαταρίας μίζας προς αντικατάσταση.
 - Προσέχετε ώστε ο εύκαμπος σωλήνας εξαερισμού να είναι πάντα συνδεδεμένος στο αρχικό άνοιγμα στο πλευρικό τμήμα της μπαταρίας.
- Συναρμολογήστε υπάρχουσες ή παραδιδόμενες τάπες σφραγίσματος.
- Ειδάλλως μπορεί να εκκρέυσουν αέρια ή οξέα μπαταρίας.
- Προσέξτε, ώστε τα προσαρτήματα να συνδεθούν πάλι με τον ίδιο τρόπο.

Αποσύνδεση πρόσθετης μπαταρίας στο χώρο κινητήρα

! ΥΠΟΔΕΙΞΗ Ζημιά ηλεκτρικών συγκροτημάτων

Αν αποσυνδέσετε την μπαταρία μίζας χωρίς να έχετε απενεργοποιήσει προηγουμένως τον κινητήρα και να έχετε αφαιρέσει το κλειδί από το διακόπτη μίζας, μπορεί να προκληθεί βλάβη σε ηλεκτρικά μηχανικά συγκροτήματα.

- ▶ Σβήστε τον κινητήρα και αφαιρέστε το κλειδί από το διακόπτη μίζας. Στη συνέχεια, λασκάρτε τους ακροδέκτες μπαταρίας της μπαταρίας μίζας.
- ▶ Να αποσυνδέετε πάντα πρώτα τη μπαταρία μίζας στο κουτί μπαταρίας στον αριστερό χώρο ποδιών. Ειδάλλως, μπορεί να προκληθεί βλάβη σε ηλεκτρικά μηχανικά συγκροτήματα, όπως π.χ. στο δυναμό.

! **ΥΠΟΔΕΙΞΗ** Ζημιά του ηλεκτρονικού συστήματος του οχήματος

Αν δεν γίνει σωστά η διαδικασία αποσύνδεσης της πρόσθετης μπαταρίας, μπορεί να προκληθεί βλάβη στο ηλεκτρονικό σύστημα του οχήματος.

- ▶ Να αποσυνδέετε την πρόσθετη μπαταρία πάντα κατά τη σειρά που περιγράφεται παρακάτω. Μην αλλάζετε σε καμία περίπτωση τη θέση των ακροδεκτών της μπαταρίας!

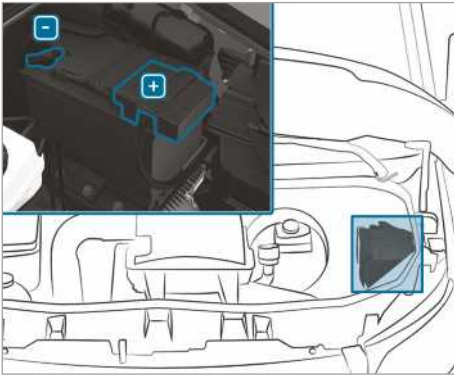

- ▶ Κατά την αποσύνδεση της πρόσθετης μπαταρίας τηρείτε τα μέτρα ασφαλείας και τις οδηγίες προστασίας (→ σελίδα 341).
- ▶ Απενεργοποιήστε όλους τους ηλεκτρικούς καταναλωτές.
- ▶ Σβήστε τον κινητήρα και απενεργοποιήστε την τροφοδοσία τάσης.
- ▶ Ανοίξτε το καπό του κινητήρα (→ σελίδα 320).
- ▶ Αποσυνδέστε πρώτα τον αρνητικό ακροδέκτη της πρόσθετης μπαταρίας και αφαιρέστε τον έτσι, ώστε ο ακροδέκτης να μην έρχεται πλέον σε επαφή με τον πόλο.
- ▶ Αφαιρέστε το κάλυμμα του θετικού ακροδέκτη.
- ▶ Αποσυνδέστε το θετικό ακροδέκτη και αφαιρέστε τον.

Αποσυνδέστε την πρόσθετη μπαταρία κάτω από το ενιαίο κάθισμα συνοδηγού

! **ΥΠΟΔΕΙΞΗ** Ζημιά ηλεκτρικών συγκροτημάτων

Αν αποσυνδέσετε την μπαταρία μίζας χωρίς να έχετε απενεργοποιήσει προηγουμένως τον κινητήρα και να έχετε αφαιρέσει το κλειδί από το διακόπτη μίζας, μπορεί να προκληθεί βλάβη σε ηλεκτρικά μηχανικά συγκροτήματα.

- ▶ Σβήστε τον κινητήρα και αφαιρέστε το κλειδί από το διακόπτη μίζας. Στη συνέχεια, λασκάρετε τους ακροδέκτες μπαταρίας της μπαταρίας μίζας.
- ▶ Να αποσυνδέετε πάντα πρώτα τη μπαταρία μίζας στο κουτί μπαταρίας στον αριστερό χώρο ποδιών. Ειδάλλως, μπορεί να προκληθεί βλάβη σε ηλεκτρικά μηχανικά συγκροτήματα, όπως π.χ. στο δυναμό.

! **ΥΠΟΔΕΙΞΗ** Ζημιά του ηλεκτρονικού συστήματος του οχήματος

Αν δεν γίνει σωστά η διαδικασία αποσύνδεσης της πρόσθετης μπαταρίας, μπορεί να προκληθεί βλάβη στο ηλεκτρονικό σύστημα του οχήματος.

- ▶ Να αποσυνδέετε την πρόσθετη μπαταρία πάντα κατά τη σειρά που περιγράφεται παρακάτω. Μην αλλάζετε σε καμία περίπτωση τη θέση των ακροδεκτών της μπαταρίας!

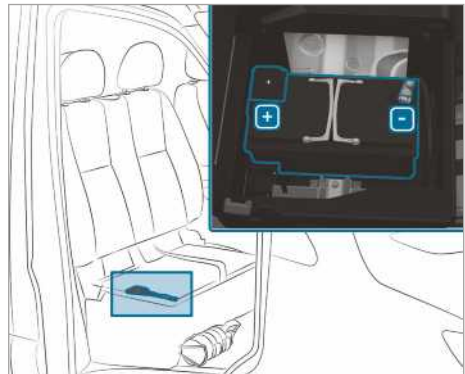

- ▶ Κατά την αποσύνδεση της πρόσθετης μπαταρίας τηρείτε τα μέτρα ασφαλείας και τις οδηγίες προστασίας (→ σελίδα 341).

- ▶ Απενεργοποιήστε όλους τους ηλεκτρικούς καταναλωτές.
 - ▶ Σβήστε τον κινητήρα και απενεργοποιήστε την τροφοδοσία τάσης.
 - ▶ Αναδιπλώστε προς τα πάνω την επιφάνεια του καθίσματος του ενιαίου καθίσματος συνοδηγού (→ σελίδα 76).
 - ▶ Αποσυνδέστε πρώτα τον αρνητικό ακροδέκτη της πρόσθετης μπαταρίας και αφαιρέστε τον έτσι, ώστε ο ακροδέκτης να μην έρχεται πλέον σε επαφή με τον πόλο.
 - ▶ Αφαιρέστε το κάλυμμα του θετικού ακροδέκτη.
 - ▶ Αποσυνδέστε το θετικό ακροδέκτη και αφαιρέστε τον.
- ⓘ Αν η πρόσθετη μπαταρία κάτω από το κάθισμα συνοδηγού δεν βρίσκεται σε επιφάνεια του καθίσματος που να αναδιπλώνεται προς τα επάνω, απευθυνθείτε για την αποσύνδεση ή την αφαίρεση της πρόσθετης μπαταρίας σε κάποιο εξειδικευμένο συνεργείο.

Ρυμούλκηση για εκκίνηση και ρυμούλκηση

Επισκόπηση επιτρεπόμενων μεθόδων ρυμούλκησης

Σε περίπτωση βλάβης καθ' οδόν, η Mercedes-Benz προτείνει τη μεταφορά του οχήματος και όχι τη ρυμούλκσή του.

! **Οδηγία** Ζημιές στο όχημα σε περίπτωση μη ενδεδειγμένης ρυμούλκησης

▶ Λάβετε υπόψη τις υποδείξεις και τις οδηγίες για τη ρυμούλκηση.



! **ΟΔΗΓΙΑ** Ζημιές λόγω σπρωξίματος του οχήματος

Το σπρώξιμο ενός οχήματος με κίνηση στους μπροστινούς τροχούς και αυτόματο κιβώτιο ταχυτήτων σε συνδυασμό με απενεργοποιημένο κινητήρα για μεγάλη απόσταση και με μεγάλη ταχύτητα μπορεί να προκαλέσει ζημιές στο όχημα.

▶ Το σπρώξιμο του οχήματος επιτρέπεται μόνο για απόσταση 15 m το πολύ και με ελάχιστη ταχύτητα.

- ⓘ **Οχήματα με αυτόματο κιβώτιο ταχυτήτων και κίνηση στους πίσω τροχούς:** Σε περίπτωση βλάβης, το αυτόματο κιβώτιο ταχυτήτων ενδέχεται να έχει μπλοκάρει στη θέση **P**.
- Αν δεν είναι δυνατή η επιλογή της θέσης **N** στο αυτόματο κιβώτιο ταχυτήτων, μεταφέρετε το όχημα (→ σελίδα 354). Για τη μεταφορά του οχήματος απαιτείται ένα όχημα ρυμούλκησης με διάταξη ανύψωσης.
- ⓘ **Οχήματα με αυτόματο κιβώτιο ταχυτήτων και κίνηση στους μπροστινούς τροχούς:** Σε περίπτωση βλάβης, το αυτόματο κιβώτιο ταχυτήτων ενδέχεται να έχει μπλοκάρει στη θέση **P**. Μπορείτε να απενεργοποιείτε το μηχανισμό ασφάλισης κιβωτίου ταχυτήτων μηχανικά (→ σελίδα 145).
- Αν δεν είναι δυνατή η επιλογή της θέσης **N** στο αυτόματο κιβώτιο ταχυτήτων, μεταφέρετε το όχημα (→ σελίδα 354). Για τη μεταφορά του οχήματος απαιτείται ένα όχημα ρυμούλκησης με διάταξη ανύψωσης.

Επιτρεπόμενες μέθοδοι ρυμούλκησης

	 και οι δύο άξονες στο έδαφος	 μπροστινός άξονας ανυψωμένος	 πίσω άξονας ανυψωμένος
Οχήματα με μηχανικό κιβώτιο ταχυτήτων	Ναι, το πολύ για 100 km με ταχύτητα κίνησης 50 km/h	Ναι, το πολύ για 100 km με ταχύτητα κίνησης 50 km/h	Ναι, το πολύ για 50 km με ταχύτητα κίνησης 50 km/h
Οχήματα με αυτόματο κιβώτιο ταχυτήτων και κίνηση στους πίσω τροχούς	Ναι, το πολύ για 50 km με ταχύτητα κίνησης 50 km/h	Ναι, το πολύ για 50 km με ταχύτητα κίνησης 50 km/h	Ναι, όταν το τιμόνι σταθεροποιείται στην κεντρική θέση με μπατοστούνι τιμονιού
Οχήματα με αυτόματο κιβώτιο ταχυτήτων και κίνηση στους μπροστινούς τροχούς	Όχι (με απενεργοποιημένο κινητήρα) Ναι (με ενεργοποιημένο κινητήρα), το πολύ για 5 km με ταχύτητα κίνησης 20 km/h	Ναι	Όχι (με απενεργοποιημένο κινητήρα) Ναι (με ενεργοποιημένο κινητήρα), το πολύ για 5 km με ταχύτητα κίνησης 20 km/h
Οχήματα με τετρακίνηση	Ναι, το πολύ για 50 km με ταχύτητα κίνησης 50 km/h	Όχι	Όχι

Ρυμούλκηση με ανυψωμένο άξονα: Η ρυμούλκηση πρέπει να εκτελείται από εταιρείες ρυμούλκησης.

Ρυμούλκηση οχήματος και με τους δύο άξονες στο έδαφος

- ▶ Λάβετε υπόψη τις οδηγίες για τις επιτρεπόμενες μεθόδους ρυμούλκησης (→ σελίδα 350).
- ▶ Βεβαιωθείτε ότι η μπαταρία είναι συνδεδεμένη και φορτισμένη.

Η αποφόρτιση της μπαταρίας έχει τις εξής επιπτώσεις:

- Δεν είναι δυνατή η ενεργοποίηση του κινητήρα.
- Δεν είναι δυνατή η ασφάλιση ή η απελευθέρωση του ηλεκτρικού φρένου στάθμευσης.
- **Οχήματα με αυτόματο κιβώτιο ταχυτήτων:** Δεν είναι δυνατή η επιλογή της θέσης **N** ή **P** στο αυτόματο κιβώτιο ταχυτήτων.

! **ΟΔΗΓΙΑ** Ζημιές λόγω σπρώξιματος του οχήματος

Το σπρώξιμο ενός οχήματος με κίνηση στους μπροστινούς τροχούς και αυτόματο κιβώτιο ταχυτήτων σε συνδυασμό με απενεργοποιημένο κινητήρα για μεγάλη απόσταση και με μεγάλη ταχύτητα μπορεί να προκαλέσει ζημιές στο όχημα.

- ▶ Το σπρώξιμο του οχήματος επιτρέπεται μόνο για απόσταση 15 m το πολύ και με ελάχιστη ταχύτητα.

! **ΟΔΗΓΙΑ** Ζημιά εξαιτίας υπερβολικά γρήγορης ή παρατεταμένης ρυμούλκησης

Εξαιτίας υπερβολικά γρήγορης ή παρατεταμένης ρυμούλκησης μπορεί να προκληθεί ζημιά στο σύστημα μετάδοσης κίνησης.

- ▶ Δεν θα πρέπει να υπερβαίνεται η ταχύτητα ρυμούλκησης των 50 km/h.
- ▶ Δεν θα πρέπει να υπερβαίνεται η απόσταση ρυμούλκησης των 50 km.

i **Οχήματα με αυτόματο κιβώτιο ταχυτήτων και κίνηση στους πίσω τροχούς:** Σε περίπτωση βλάβης, το αυτόματο κιβώτιο ταχυτήτων ενδέχεται να έχει μπλοκάρει στη θέση **P**.

Αν δεν είναι δυνατή η επιλογή της θέσης **N** στο αυτόματο κιβώτιο ταχυτήτων, μεταφέρετε το όχημα (→ σελίδα 354). Για τη μεταφορά του οχήματος απαιτείται ένα όχημα ρυμούλκησης με διάταξη ανύψωσης.

i **Οχήματα με αυτόματο κιβώτιο ταχυτήτων και κίνηση στους μπροστινούς τροχούς:** Σε περίπτωση βλάβης, το αυτόματο κιβώτιο ταχυτήτων ενδέχεται να έχει μπλοκάρει στη θέση **P**. Μπορείτε να απενεργοποιήσετε το μηχανισμό ασφάλισης κιβωτίου ταχυτήτων μηχανικά (→ σελίδα 145).

Αν δεν είναι δυνατή η επιλογή της θέσης **N** στο αυτόματο κιβώτιο ταχυτήτων, μεταφέρετε το όχημα (→ σελίδα 354). Για τη μεταφορά του οχήματος απαιτείται ένα όχημα ρυμούλκησης με διάταξη ανύψωσης.

⚠ ΠΡΟΕΙΔΟΠΟΙΗΣΗ Κίνδυνος ατυχήματος κατά τη ρυμούλκηση ενός οχήματος με υπερβολικά μεγάλο βάρος

Αν το όχημα που πρέπει να ωθηθεί ή να ρυμουλκωθεί είναι πιο βαρύ από το επιτρεπόμενο συνολικό βάρος του οχήματός σας, μπορεί να προκύψουν οι εξής καταστάσεις:

- Ο γάντζος ρυμούλκησης σπάει.
- Το δίδυμο ρυμουλκού και ρυμουλούμενου οχήματος ταλαντώνεται και μπορεί και να ανατραπεί.

▶ Όταν ωθείτε- ή ρυμουλκείτε ένα όχημα, το βάρος του δεν επιτρέπεται να υπερβαίνει το επιτρεπόμενο συνολικό βάρος του οχήματός σας.

Αν ένα όχημα πρέπει να ρυμουλκωθεί, το βάρος του δεν επιτρέπεται να υπερβαίνει την επιτρεπόμενη συνολική μάζα του οχήματος ρυμούλκησης.

▶ Στοιχεία για την επιτρεπόμενη συνολική μάζα του εκάστοτε οχήματος μπορείτε να βρείτε στην πινακίδα τύπου του οχήματος .

▶ **Οχήματα με αυτόματο κιβώτιο ταχυτήτων:** Μην ανοίγετε την πόρτα οδηγού ή συνοδηγού, καθώς το αυτόματο κιβώτιο ταχυτήτων θα μεταβεί αυτόματα στη θέση **P**.

▶ Τοποθετήστε τον γάντζο ρυμούλκησης (→ σελίδα 354).

▶ Στερεώστε τη διάταξη ρυμούλκησης.

! **Οδηγία** Ζημιά από λάθος στερέωση

▶ Στερεώστε το συρματόσχοινο ρυμούλκησης ή τη ράβδο ρυμούλκησης μόνο στους γάντζους ρυμούλκησης .

i Μπορείτε να στερεώσετε τη διάταξη ρυμούλκησης και στη διάταξη ρυμουλούμενου.

! **ΟΔΗΓΙΑ** Ζημιά και κίνδυνος ατυχήματος κατά τη ρυμούλκηση με σχοινί ρυμούλκησης

Αν δεν λάβετε τα απαραίτητα μέτρα ασφαλείας και προστασίας κατά τη ρυμούλκηση με σχοινί ρυμούλκησης, υπάρχει κίνδυνος ατυχήματος.

Κατά τη ρυμούλκηση με σχοινί ρυμούλκησης, λαμβάνετε υπόψη τα παρακάτω σημεία:

- ▶ Εφόσον είναι δυνατό, στερεώνετε το σχοινί ρυμούλκησης στα δύο οχήματα από την ίδια πλευρά.
- ▶ Φροντίστε ώστε το μήκος του σχοινού ρυμούλκησης να μην ξεπερνά το προβλεπόμενο από το νόμο μήκος.
- ▶ Σημαδέψτε το κέντρο του σχοινού ρυμούλκησης, π.χ. με ένα λευκό πανί (30 x 30 cm). Έτσι, εφιστάτε την προσοχή των υπόλοιπων συμμετεχόντων στην κυκλοφορία στο συμβάν ρυμούλκησης.
- ▶ Στη διάρκεια της διαδρομής, έχετε το νου σας στα φώτα φρένων του οχήματος που ρυμουλκεί. Τηρείτε τέτοιες αποστάσεις ώστε να μην κρέμεται το σχοινί ρυμούλκησης.
- ▶ Μην χρησιμοποιείτε χαλύβδινα σχοινιά ή αλυσίδες για τη ρυμούλκηση. Διαφορετικά, ενδέχεται να υποστεί ζημιά το όχημα.

▶ Απενεργοποιήστε το αυτόματο κλειδίωμα (→ σελίδα 52).

▶ Μην ενεργοποιείτε τη λειτουργία HOLD.

▶ Απενεργοποιήστε την προστασία κατά της ρυμούλκησης (→ σελίδα 66).

▶ Απενεργοποιήστε την ενεργή υποβοήθηση πέδησης (→ σελίδα 174).

▶ **Οχήματα με αυτόματο κιβώτιο ταχυτήτων:** Επιλέξτε τη θέση **N** στο αυτόματο κιβώτιο ταχυτήτων.

▶ **Οχήματα με μηχανικό κιβώτιο ταχυτήτων:**
Επιλέξτε τη νεκρά **[N]**.

▶ Απελευθερώστε το φρένο στάθμευσης.

▶ **Οχήματα με μηχανικό κιβώτιο ταχυτήτων:**
Ενεργοποιήστε τη μίζα, διαφορετικά ενδέχεται να ενεργοποιηθεί το κλειδώμα τιμονιού.

⚠ ΠΡΟΕΙΔΟΠΟΙΗΣΗ Κίνδυνος ατυχήματος από τον περιορισμό λειτουργιών που σχετίζονται με την ασφάλεια κατά τη ρυμούλκηση

Λειτουργίες που σχετίζονται με την ασφάλεια είναι περιορισμένες ή καθόλου διαθέσιμες στις εξής καταστάσεις:

- Η μίζα είναι απενεργοποιημένη.
- Το σύστημα φρένων ή το υδραυλικό τιμόνι παρουσιάζουν δυσλειτουργία.
- Η τροφοδοσία ενέργειας ή το ηλεκτρικό κύκλωμα οχήματος παρουσιάζουν δυσλειτουργία.

Αν το όχημά σας ρυμουλκηθεί στη συνέχεια, μπορεί για τη διεύθυνση και το φρενάρισμα του οχήματος να απαιτείται πολύ περισσότερη δύναμη.

- ▶ Χρησιμοποιήστε μία ράβδο ρυμούλκησης.
- ▶ Πριν τη ρυμούλκηση διασφαλίστε ότι το σύστημα διεύθυνσης είναι ευκίνητο.

! Οδηγία Ζημιά εξαιτίας υψηλών δυνάμεων έλξης

Η απότομη εκκίνηση του οχήματος μπορεί να προξενήσει ζημιά στο όχημα εξαιτίας υπερβολικά υψηλών δυνάμεων έλξης.

- ▶ Ξεκινάτε πορεία αργά και όχι απότομα.

Ρυμούλκηση οχήματος με ανυψωμένο μπροστινό/πίσω άξονα

! ΟΔΗΓΙΑ Ζημιά λόγω ενεργοποιημένης μίζας

Αν κατά τη ρυμούλκηση του οχήματος με ανυψωμένο μπροστινό και πίσω άξονα μείνει ενεργοποιημένη η μίζα, μπορεί να προκληθεί ζημιά στο σύστημα φρένων λόγω επέμβασης του ESP®.

- ▶ Η μίζα πρέπει να είναι απενεργοποιημένη.

! ΟΔΗΓΙΑ Ζημιά λόγω ακατάλληλης αφαίρεσης ή τοποθέτησης των κεντρικών αξόνων

Αν κατά την τοποθέτηση των κεντρικών αξόνων δεν χρησιμοποιήσετε καινούριες βίδες, μπορεί να προξενήσετε ζημιά στους κεντρικούς άξονες.

Κατά την τοποθέτηση των κεντρικών αξόνων χρησιμοποιείτε πάντα καινούριες βίδες.

Αναθέτετε την αφαίρεση και τοποθέτηση των κεντρικών αξόνων μόνο σε εξειδικευμένο προσωπικό.

i Ανυψώνετε το όχημα, σε περίπτωση ζημιάς στον μπροστινό άξονα, από τον μπροστινό άξονα και σε περίπτωση ζημιάς στον πίσω άξονα, από τον πίσω άξονα.

i **Οχήματα με αυτόματο κιβώτιο ταχυτήτων και κίνηση στους πίσω τροχούς:** Σε περίπτωση βλάβης, το αυτόματο κιβώτιο ταχυτήτων ενδέχεται να έχει μπλοκάρει στη θέση **[P]**.

Αν δεν είναι δυνατή η επιλογή της θέσης **[N]** στο αυτόματο κιβώτιο ταχυτήτων, μεταφέρετε το όχημα (→ σελίδα 354). Για τη μεταφορά του οχήματος απαιτείται ένα όχημα ρυμούλκησης με διάταξη ανύψωσης.

i **Οχήματα με αυτόματο κιβώτιο ταχυτήτων και κίνηση στους μπροστινούς τροχούς:** Σε περίπτωση βλάβης, το αυτόματο κιβώτιο ταχυτήτων ενδέχεται να έχει μπλοκάρει στη θέση **[P]**. Μπορείτε να απενεργοποιήσετε το μηχανισμό ασφάλισης κιβωτίου ταχυτήτων μηχανικά (→ σελίδα 145).

Αν δεν είναι δυνατή η επιλογή της θέσης **[N]** στο αυτόματο κιβώτιο ταχυτήτων, μεταφέρετε το όχημα (→ σελίδα 354). Για τη μεταφορά του οχήματος απαιτείται ένα όχημα ρυμούλκησης με διάταξη ανύψωσης.

▶ Λάβετε υπόψη τις οδηγίες για τις επιτρεπόμενες μεθόδους ρυμούλκησης (→ σελίδα 350).

▶ Αν ξεπεραστεί η μέγιστη επιτρεπόμενη απόσταση ρυμούλκησης, θα πρέπει να αφαιρεθούν οι κεντρικοί άξονες προς τους κινητήριους άξονες.

▶ **Οχήματα με αυτόματο κιβώτιο ταχυτήτων:**
Επιλέξτε τη θέση **[N]** στο αυτόματο κιβώτιο ταχυτήτων.

▶ **Οχήματα με μηχανικό κιβώτιο ταχυτήτων:**
Επιλέξτε τη νεκρά **[N]**.

▶ Απελευθερώστε το φρένο στάθμευσης.

- ▶ Απενεργοποιήστε τη μίζα.

Φόρτωση οχήματος για μεταφορά

- ▶ Λάβετε υπόψη τις οδηγίες για τη ρυμούλκηση (→ σελίδα 351) (→ σελίδα 353).
- ▶ Για τη φόρτωση του οχήματος, στερεώστε τη διάταξη ρυμούλκησης στον γάντζο ρυμούλκησης.
- ▶ **Οχήματα με αυτόματο κιβώτιο ταχυτήτων:** Επιλέξτε τη θέση **[N]** στο αυτόματο κιβώτιο ταχυτήτων.

- ① **Οχήματα με αυτόματο κιβώτιο ταχυτήτων:** Σε περίπτωση βλαβών στο ηλεκτρικό σύστημα, το αυτόματο κιβώτιο ταχυτήτων ενδέχεται να έχει μπλοκάρει στη θέση **[P]**. Για αλλαγή στη θέση **[N]**, τροφοδοτήστε το ηλεκτρικό κύκλωμα οχήματος με τάση (→ σελίδα 341).

- ▶ **Οχήματα με μηχανικό κιβώτιο ταχυτήτων:** Επιλέξτε τη νεκρά **[N]**.

- ▶ Φορτώστε το όχημα.

- ▶ **Οχήματα με αυτόματο κιβώτιο ταχυτήτων:** Επιλέξτε τη θέση **[P]** στο αυτόματο κιβώτιο ταχυτήτων.

- ▶ **Οχήματα με μηχανικό κιβώτιο ταχυτήτων:** Επιλέξτε την 1η ταχύτητα **[1]** ή την ταχύτητα οπισθοπορείας **[R]**.

- ▶ Ασφαλίστε το όχημα με το φρένο στάθμευσης ώστε να αποφευχθεί τυχόν κύλιση.

- ▶ Προσδέστε το όχημα μόνο στους τροχούς.

Οχήματα με τετρακίνηση/οχήματα με αυτόματο κιβώτιο ταχυτήτων

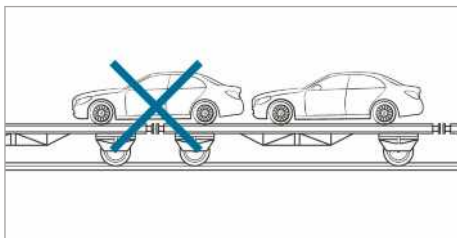

- ▶ Φροντίστε ώστε ο μπροστινός και ο πίσω άξονας να βρίσκονται στο ίδιο όχημα μεταφοράς.

! **ΟΔΗΓΙΑ** Ζημιά στο σύστημα μετάδοσης κίνησης λόγω εσφαλμένης τοποθέτησης

- ▶ Μην τοποθετείτε το όχημα πάνω στο σημείο σύνδεσης του οχήματος μεταφοράς.

! **ΟΔΗΓΙΑ** Ζημιά στο όχημα λόγω ακατάλληλης φόρτωσης

Αν ένα όχημα με τετρακίνηση παρουσιάσει κλίση, μετατοπιστεί ή κινηθεί κατά τη φόρτωση μέσω της υδραυλικής πλατφόρμας της υπερκατασκευής, ενδέχεται να υποστεί ζημιά.

- ▶ Κινείτε και τοποθετείτε το όχημα με τετρακίνηση μόνο μέσω του συστήματος κίνησης του ίδιου του οχήματος κατά τη φόρτωση.
- ▶ Μην κινείτε το όχημα και την επιφάνεια πάνω στην οποία βρίσκεται αν έχετε αφαιρέσει το κλειδί ή είναι ανοιχτή η πόρτα.

Χώρος φύλαξης γάντζου ρυμούλκησης

Ο γάντζος ρυμούλκησης βρίσκεται στο σετ εργαλείων οχήματος στο χώρο ποδιών του συνοδηγού (→ σελίδα 356).

Τοποθέτηση/αφαίρεση γάντζου ρυμούλκησης

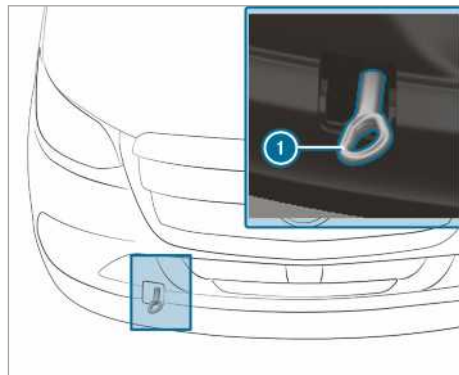

Τοποθέτηση/αφαίρεση μπροστινού γάντζου ρυμούλκησης

- ▶ **Τοποθέτηση μπροστινού γάντζου ρυμούλκησης:** Πιέστε το επάνω μέρος του καλύμματος και αφαιρέστε το κάλυμμα.
- ▶ Βιδώστε το γάντζο ρυμούλκησης ① περιστρέφοντας δεξιόστροφα ως το τέρμα και σφίξτε τον.
- ▶ **Αφαίρεση μπροστινού γάντζου ρυμούλκησης:** Ξεβιδώστε το γάντζο ρυμούλκησης ① περιστρέφοντας αριστερόστροφα.

- ▶ Τοποθετήστε το κάλυμμα με τις προεξοχές στο επάνω μέρος και πιέστε προς τα μέσα το κάτω μέρος, μέχρι να ασφαλίσει το κάλυμμα.

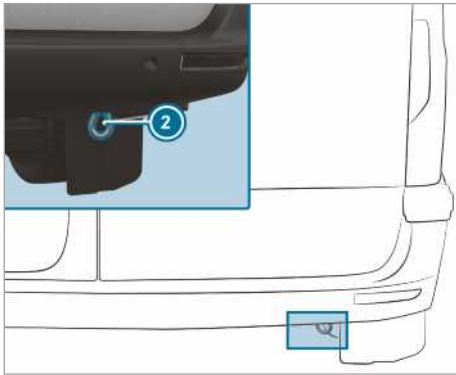

Πίσω γάντζος ρυμούλκησης (οχήματα με άδεια κυκλοφορίας επιβατικού)

- ① Ο πίσω γάντζος ρυμούλκησης ② είναι σταθερά βιδωμένος στο όχημα.

! **ΟΔΗΓΙΑ** Κίνδυνος ζημιών σε περίπτωση λανθασμένης χρήσης του γάντζου ρυμούλκησης

Σε περίπτωση απεγκλωβισμού του οχήματος με τη βοήθεια του γάντζου ρυμούλκησης ενδέχεται να προκληθούν ζημιές στο όχημα.

- ▶ Χρησιμοποιείτε το γάντζο ρυμούλκησης αποκλειστικά για τη ρυμούλκηση του οχήματος.

Ρυμούλκηση οχήματος (εκκίνηση κινητήρα σε περίπτωση έκτακτης ανάγκης)

Οχήματα με αυτόματο κιβώτιο ταχυτήτων

! **Οδηγία** Ζημιά του αυτόματου κιβωτίου ταχυτήτων από την ώθηση

Από την ώθηση οχημάτων με αυτόματο κιβώτιο ταχυτήτων μπορεί να υποστεί ζημιά το αυτόματο κιβώτιο ταχυτήτων.

- ▶ Τα οχήματα με αυτόματο κιβώτιο ταχυτήτων δεν επιτρέπεται να εκκινούνται με τη βοήθεια ώθησης.
- ▶ Τα οχήματα με αυτόματο κιβώτιο ταχυτήτων δεν επιτρέπεται να εκκινούν μέσω ρυμούλκησης.

Οχήματα με μηχανικό κιβώτιο ταχυτήτων

- ▶ Λάβετε υπόψη τις οδηγίες για τη ρυμούλκηση (→ σελίδα 350).
- ▶ Εφόσον απαιτείται, αφήστε τον κινητήρα και το σύστημα εξάτμισης να κρυώσουν.
- ▶ Ενεργοποιήστε τη μίζα.
- ▶ Επιλέξτε τη 2η ή 3η ταχύτητα του κιβωτίου.
- ▶ Απελευθερώστε το φρένο στάθμευσης.
- ▶ Ρυμουλκήστε το όχημα με πλήρως πατημένο το πεντάλ συμπλέκτη.
- ▶ Αφήστε αργά το πεντάλ φρένου.
- ▶ Όταν ο κινητήρας εκκινήσει, επιλέξτε αμέσως τη νεκρά .
- ▶ Ακινητοποιήστε το όχημα λαμβάνοντας υπόψη την κατάσταση της κυκλοφορίας.
- ▶ Αφαιρέστε τη διάταξη ρυμούλκησης.
- ▶ Αφαιρέστε το γάντζο ρυμούλκησης.
- ▶ Αναθέστε τον έλεγχο του οχήματος σε ένα εξειδικευμένο συνεργείο.

Ηλεκτρικές ασφάλειες

Οδηγίες για τις ηλεκτρικές ασφάλειες

! **ΠΡΟΕΙΔΟΠΟΙΗΣΗ** Κίνδυνος ατυχήματος και τραυματισμού λόγω υπερφορτωμένων καλωδίων

Σε περίπτωση ακατάλληλου χειρισμού, γεφύρωσης ή αντικατάστασης μιας ελαττωματικής ασφάλειας με ασφάλεια υψηλότερου αμπεράζ, ενδέχεται να υπερφορτωθούν τα ηλεκτρικά καλώδια.

Ως αποτέλεσμα, ενδέχεται να προκληθεί πυρκαγιά.

- ▶ Να αντικαθιστάτε πάντα τις ελαττωματικές ασφάλειες με καινούριες ασφάλειες κατάλληλων προδιαγραφών και σωστού αμπεράζ.

! **ΟΔΗΓΙΑ** Ζημιά λόγω λάθος ασφαλειών

Από λάθος ασφάλειες ενδέχεται να υποστούν ζημιά ηλεκτρικά εξαρτήματα ή συστήματα.

- ▶ Χρησιμοποιείτε μόνο τις εγκεκριμένες από τη Mercedes-Benz ασφάλειες με την εκάστοτε ονομαστική τιμή ασφαλείας.

Σκοπός των ηλεκτρικών ασφαλειών του οχήματός σας είναι να απενεργοποιούν ελαττωματικά ηλεκ-

τρικά κυκλώματα. Η ασφάλεια που έχει ενεργοποιηθεί, έχει ως αποτέλεσμα να σταματάει η λειτουργία των παρακάτω στοιχείων και των λειτουργιών που συνδέονται με αυτά.

Οι καμένες ασφάλειες πρέπει να αντικαθίστανται με όμοιες ασφάλειες, τις οποίες αναγνωρίζεται από το χρώμα και την ονομαστική τιμή ασφάλειας. Για το σχεδιάγραμμα κατανομής ασφαλειών, καθώς και για περαιτέρω οδηγίες σχετικά με τις ηλεκτρικές ασφάλειες και τα ρελέ, ανατρέξτε στις Πρόσθετες Οδηγίες Χρήσης «Κατανομή ασφαλειών».

! **ΟΔΗΓΙΑ** Ζημιές ή δυσλειτουργίες λόγω υγρασίας

Η υγρασία ενδέχεται να προκαλέσει δυσλειτουργίες ή ζημιές στο ηλεκτρικό σύστημα.

- ▶ Όταν είναι ανοιχτή η ασφαλειοθήκη, να βεβαιώνετε ότι δεν είναι δυνατή η εισχώρηση υγρασίας.
- ▶ Κατά το κλείσιμο της ασφαλειοθήκης, η φλάντζα του καπακιού πρέπει να εφάπτεται σωστά στην ασφαλειοθήκη.

Εάν καεί μια ασφάλεια που μόλις αντικαταστήσατε, απευθυνθείτε σε κάποιο εξουσιοδοτημένο συνεργείο για να διαπιστώσει και να αντιμετωπίσει την αιτία.

Πριν από την αλλαγή της ασφάλειας διασφαλίστε τα ακόλουθα:

- Το όχημα είναι ασφαλισμένο έναντι ακούσιας κύλισης.
- Έχουν απενεργοποιηθεί όλοι οι ηλεκτρικοί καταναλωτές.
- Η ανάφλεξη είναι απενεργοποιημένη.

Οι ηλεκτρικές ασφάλειες είναι κατανεμημένες σε διαφορετικές ασφαλειοθήκες:

- Ασφαλειοθήκη στο χώρο ποδιών του συνοδηγού (→ σελίδα 356)
- Ασφαλειοθήκη στο κουτί καθίσματος στη θέση του οδηγού (→ σελίδα 356)

Ανοίξτε την ασφαλειοθήκη στο κουτί καθίσματος οδηγού

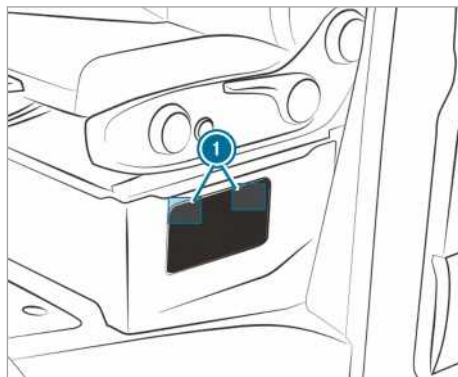

- ▶ **Άνοιγμα:** Πιέστε τις ασφάλειες ❶ προς το κάλυμμα και αφαιρέστε τα κλιπ.
- ▶ Αφαιρέστε το κάλυμμα.

Ανοίξτε την ασφαλειοθήκη στο χώρο ποδιών του συνοδηγού

- ▶ Απασφάλιση και αφαίρεση του καλύμματος της θήκης αποθήκευσης (→ σελίδα 357).

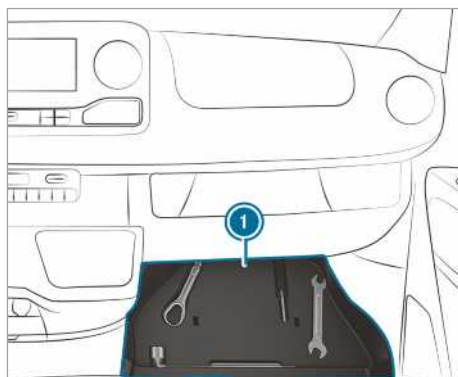

- ▶ Αφαιρέστε το ένθετο ❶ με το σετ εργαλείων οχήματος.

Σετ εργαλείων οχήματος

Πληροφορίες σχετικά με το σετ εργαλείων οχήματος

Το σετ εργαλείων οχήματος βρίσκεται στη θήκη αποθήκευσης στην πλευρά του συνοδηγού στο χώρο ποδιών (→ σελίδα 357).

Στο σετ εργαλείων οχήματος περιλαμβάνονται τα παρακάτω:

- Ένας γάντζος ρυμούλκησης
- Ένα κατασβίδι με μύτη Torx, σταυρωτή μύτη και μύτη με εγκοπές

Επιπλέον, στο σετ εργαλείων οχήματος μπορεί να περιλαμβάνονται π.χ. τα παρακάτω:

- Ένα γερμανικό κλειδί
- Ένα κλειδί τροχών

Απασφάλιση και αφαίρεση καλύμματος της θήκης αποθήκευσης

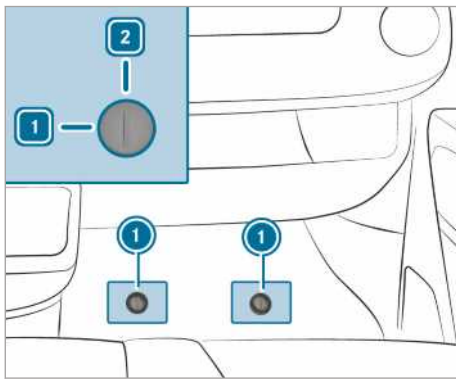

- ▶ Αφαιρέστε το λαστιχένιο πατάκι από το χώρο ποδιών του συνοδηγού.
- ▶ **Απασφάλιση:** Περιστρέψτε τον ταχυσύνδεσμο ① αριστερόστροφα στη θέση 1.
- ▶ Ανασηκώστε ελαφρώς το κάλυμμα και αφαιρέστε το.

Τοποθέτηση και ασφάλιση καλύμματος

- ▶ Σπρώξτε το κάλυμμα προς τα μέσα και πιέστε το προς τα κάτω.
- ▶ Πιέστε τον ταχυσύνδεσμο ① προς τα κάτω, μέχρι να ασφαλίσει.
- ▶ **Ασφάλιση:** Περιστρέψτε τον ταχυσύνδεσμο ① δεξιόστροφα στη θέση 2.

Αφαίρεση του σετ εργαλείων οχήματος

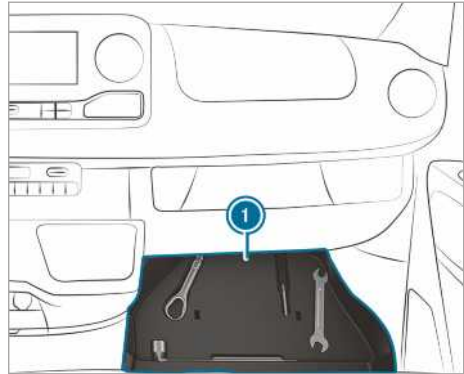

- ▶ Αφαιρέστε το σετ εργαλείων οχήματος από τη θήκη αποθήκευσης ①.

Υδραυλικός γρύλος

Πληροφορίες για τον υδραυλικό γρύλο

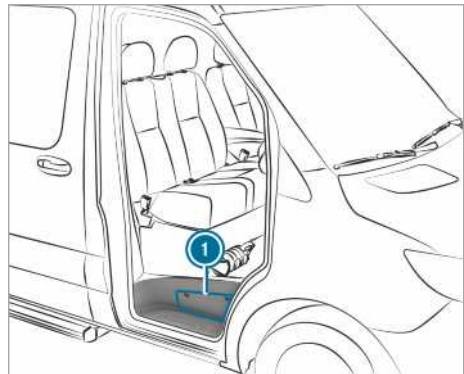

Ο υδραυλικός γρύλος βρίσκεται σε μια πλευρική θήκη ① πάνω από το σκαλοπάτι της πόρτας συνοδηγού.

Ανάλογα με τον εξοπλισμό, το μέγιστο βάρος του γρύλου είναι 7,5 kg. Για τη μέγιστη φέρουσα ικανότητα φορτίου του γρύλου, ανατρέξτε στην αυτοκόλλητη πινακίδα του γρύλου. Σε περίπτωση βλάβης, απευθυνθείτε σε ένα εξειδικευμένο συνεργείο.

Συντήρηση γρύλου:

- Μετά τη χρήση, καθαρίστε και λιπάνετε ξανά όλα τα κινητά εξαρτήματα.
- Ανοίγεται και κλείνεται πλήρως τα έμβολα ανύψωσης κάθε έξι μήνες.

Αφαίρεση γρύλου και ράβδου μοχλού αντλίας

Προϋποθέσεις

- Η πόρτα συνοδηγού είναι ανοιχτή.

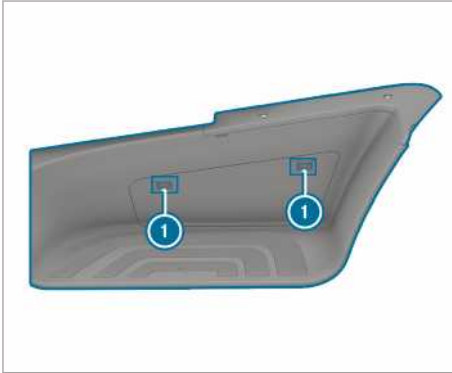

- ▶ **Ανοιγμα:** Πιέστε τις ασφάλειες ❶ προς το κάλυμμα και αφαιρέστε τις από τα κλιπ.
- ▶ Αφαιρέστε το κάλυμμα.
- ▶ Τραβήξτε τη διάταξη συγκράτησης πλήρως προς τα έξω και αφήστε την στο σκαλοπάτι.



- ▶ Αφαιρέστε τον γρύλο ❷ και τη ράβδο μοχλού αντλίας.
- ▶ **Κλείσιμο:** Πιέστε δυνατά το κάλυμμα, ώστε να ασφαλίσουν οι ασφάλειες ❶.

Οδηγία σχετικά με τους θορύβους ή την ασυνήθιστη οδηγική συμπεριφορά

Κατά την οδήγηση, λαμβάνετε υπόψη τυχόν δονήσεις, θορύβους και ασυνήθιστη οδική συμπεριφορά, π.χ. μονόπλευρο τράβηγμα. Μια τέτοια συμπεριφορά ενδέχεται να υποδηλώνει ζημιές στους τροχούς ή τα ελαστικά. Αν αντιληφθείτε κάποιο ελάττωμα των ελαστικών, μειώστε την ταχύτητα. Πραγματοποιήστε στάση το συντομότερο δυνατόν και ελέγξτε αν έχουν προκληθεί ζημιές σε τροχούς και ελαστικά ή αν αυτά δεν λειτουργούν πλέον σωστά. Η ασυνήθιστη οδική συμπεριφορά ενδέχεται, επίσης, να οφείλεται σε μη εμφανείς ζημιές των ελαστικών. Αν δεν διαπιστώσετε ζημιές, αναθέστε τον έλεγχο των τροχών και των ελαστικών σε ένα εξειδικευμένο συνεργείο.

Οδηγίες για τον τακτικό έλεγχο των τροχών και των ελαστικών

▲ ΠΡΟΕΙΔΟΠΟΙΗΣΗ Κίνδυνος ατυχήματος λόγω φθαρμένων ελαστικών

Τα φθαρμένα ελαστικά ενδέχεται να παρουσιάσουν απώλεια πίεσης.

Ως αποτέλεσμα, ενδέχεται να χάσετε τον έλεγχο του οχήματος.

- ▶ Ελέγχετε τακτικά τα ελαστικά για φθορές και αντικαθιστάτε αμέσως τα φθαρμένα ελαστικά.

Ελέγχετε τους τροχούς και τα ελαστικά ανά τακτά χρονικά διαστήματα για τυχόν ζημιές, τουλάχιστον κάθε δύο εβδομάδες, καθώς και μετά από διαδρομές εκτός δρόμου ή σε ανώμαλο οδόστρωμα. Οι ελαττωματικοί τροχοί ενδέχεται να προκαλέσουν απώλεια πίεσης στα ελαστικά.

Ελέγχετε π.χ. για τις ακόλουθες βλάβες:

- Τομές στο ελαστικό
- Τρύπες στο ελαστικό
- Σκισίματα στο ελαστικό
- Προεξοχές στο ελαστικό
- Παραμόρφωση ή έντονη διάβρωση των τροχών

▲ ΠΡΟΕΙΔΟΠΟΙΗΣΗ Κίνδυνος υδρολίσθησης λόγω υπερβολικά μικρού πέλματος ελαστικού

Σε περίπτωση υπερβολικά μικρού πέλματος ελαστικού, μειώνεται η πρόσφυση του ελαστι-

κού. Το πέλμα του ελαστικού δεν είναι πλέον σε θέση να εκτρέπει το νερό.

Κατά συνέπεια, σε περίπτωση βρεγμένου οδοστρώματος, αυξάνεται ο κίνδυνος υδρολίσθησης, ιδιαίτερα αν δεν προσαρμοστεί η ταχύτητα κίνησης.

Σε περίπτωση υπερβολικά υψηλής ή υπερβολικά χαμηλής πίεσης ελαστικών, ενδέχεται τα ελαστικά να φθαρούν σε διάφορα σημεία του πέλματος.

- ▶ Ελέγχετε τακτικά το βάθος και την κατάσταση του πέλματος όλων των ελαστικών σε όλο το πλάτος τους.

Ελάχιστο βάθος πέλματος σε

- Θερινά ελαστικά: 3 mm
- Χειμερινά ελαστικά M+S: 4 mm

- ▶ Για λόγους ασφαλείας, αναθέστε την αντικατάσταση των ελαστικών προτού επιτευχθεί το προβλεπόμενο από το νόμο ελάχιστο βάθος πέλματος.

Εκτελείτε τους ακόλουθους ελέγχους σε όλους τους τροχούς ανά τακτά χρονικά διαστήματα, τουλάχιστον μία φορά τον μήνα ή ανάλογα με τις απαιτήσεις, π.χ. πριν από μεγάλα ταξίδια ή την οδήγηση εκτός δρόμου:

- Έλεγχος της πίεσης ελαστικών (→ σελίδα 361)
- Έλεγχος των ταπών των βαλβίδων

Οι βαλβίδες πρέπει να προστατεύονται από την υγρασία και τις ακαθαρσίες με τις ειδικά για το όχημά σας εγκεκριμένες από την Mercedes-Benz τάπες βαλβίδων.

- Οπτικός έλεγχος του βάθους προφίλ και του πέλματος ελαστικών σε όλο το πλάτος

Το ελάχιστο βάθος πέλματος των θερινών ελαστικών είναι 3 mm και των χειμερινών ελαστικών είναι 4 mm.

Πληροφορίες σχετικά με την οδήγηση με θερινά ελαστικά

Τα θερινά ελαστικά σε θερμοκρασίες κάτω των 10 °C χάνουν μεγάλο μέρος της ελαστικότητάς τους και επομένως παρατηρείται απώλεια των χαρακτηριστικών πρόσφυσης και επιβράδυνσης. Τοποθετείτε στο όχημά σας ελαστικά M+S. Με τη χρήση τους σε πολύ χαμηλές θερμοκρασίες, τα θερινά ελαστικά μπορεί να σκιστούν και έτσι να υφίστανται διαρκώς βλάβες. Η Mercedes-Benz

δεν φέρει καμία ευθύνη για τέτοιου είδους βλάβες.

Όταν χρησιμοποιείτε θερινά ελαστικά, τηρείτε οπωσδήποτε την επιτρεπόμενη τελική ταχύτητα κίνησης .

Σε περίπτωση τοποθέτησης θερινών ελαστικών:

- Ελέγξτε την πίεση ελαστικών (→ σελίδα 36 1)
- Επανεκκινήστε το σύστημα ελέγχου πίεσης ελαστικών (→ σελίδα 378)

Πληροφορίες για τα χειμερινά ελαστικά M+S

Σε θερμοκρασίες κάτω των 10 °C χρησιμοποιείτε χειμερινά ελαστικά ή ελαστικά παντός καιρού – και τα δύο φέρουν τη σήμανση M+S.

Υπό χειμερινές συνθήκες οδοστρώματος, την καλύτερη δυνατή πρόσφυση την προσφέρουν μόνο τα χειμερινά ελαστικά με το πρόσθετο σύμβολο χιονοφάδας  δίπλα από τη σήμανση M+S.

Μόνο με αυτά τα ελαστικά μπορούν να λειτουργούν άψογα ακόμα και τον χειμώνα τα συστήματα ασφαλούς οδήγησης, όπως π.χ. το ABS και το ESP®. Αυτά τα ελαστικά σχεδιάστηκαν ειδικά για την οδήγηση στο χιόνι.

Για ασφαλή οδική συμπεριφορά, χρησιμοποιείτε για όλους τους τροχούς ελαστικά M+S από τον ίδιο κατασκευαστή και με το ίδιο προφίλ.

Όταν χρησιμοποιείτε ελαστικά M+S, τηρείτε οπωσδήποτε την επιτρεπόμενη τελική ταχύτητα .

Όταν εγκαθιστάτε ελαστικά M+S, των οποίων η επιτρεπόμενη τελική ταχύτητα είναι χαμηλότερη από την εξαρτώμενη από την κατασκευή τελική ταχύτητα του οχήματος, πρέπει να στερεώνετε στο οπτικό πεδίο του οδηγού μια σχετική προειδοποιητική πινακίδα. Για τέτοιες πινακίδες, απευθυνθείτε σε ένα εξειδικευμένο συνεργείο.

Οχήματα με περιοριστή: Σε αυτήν την περίπτωση, περιορίστε επίσης την εξαρτώμενη από την κατασκευή τελική ταχύτητα του οχήματος με έναν μόνιμο περιοριστή στην επιτρεπόμενη τελική ταχύτητα κίνησης των ελαστικών M+S(→ σελίδα 177).

Αφού τοποθετήσετε τα χειμερινά ελαστικά, λάβετε τα παρακάτω μέτρα:

- Ελέγξτε την πίεση ελαστικών (→ σελίδα 36 1)
- Επανεκκινήστε το σύστημα ελέγχου πίεσης ελαστικών (→ σελίδα 378)

Οδηγίες για τις αντιολισθητικές αλυσίδες

⚠ ΠΡΟΕΙΔΟΠΟΙΗΣΗ Κίνδυνος ατυχήματος λόγω λανθασμένης τοποθέτησης των αντιολισθητικών αλυσίδων

Οχήματα με κίνηση στους πίσω τροχούς:

Όταν εγκαθιστάτε αντιολισθητικές αλυσίδες στους μπροστινούς τροχούς, οι αντιολισθητικές αλυσίδες μπορεί να τριβονται στο αμάξωμα ή στα εξαρτήματα του συστήματος ανάρτησης τροχών.

Με αυτόν τον τρόπο μπορεί να προκληθούν ζημιές στο όχημα ή στα ελαστικά.

- ▶ Μην εγκαθιστάτε ποτέ αντιολισθητικές αλυσίδες στους μπροστινούς τροχούς.
- ▶ Εγκαθιστάτε τις αντιολισθητικές αλυσίδες στους πίσω τροχούς πάντα σε ζεύγη.
- ▶ **Οχήματα με διπλά ελαστικά:** Τοποθετήστε τις αντιολισθητικές αλυσίδες στους εξωτερικούς τροχούς.

⚠ ΠΡΟΕΙΔΟΠΟΙΗΣΗ Κίνδυνος ατυχήματος λόγω λανθασμένης τοποθέτησης των αντιολισθητικών αλυσίδων

Οχήματα με κίνηση στους μπροστινούς τροχούς:

Όταν εγκαθιστάτε αντιολισθητικές αλυσίδες στους πίσω τροχούς, οι αντιολισθητικές αλυσίδες μπορεί να τριβονται στο αμάξωμα ή στα εξαρτήματα του συστήματος ανάρτησης τροχών.

Με αυτόν τον τρόπο μπορεί να προκληθούν ζημιές στο όχημα ή στα ελαστικά.

- ▶ Μην εγκαθιστάτε ποτέ αντιολισθητικές αλυσίδες στους πίσω τροχούς.
- ▶ Εγκαθιστάτε τις αντιολισθητικές αλυσίδες στους μπροστινούς τροχούς πάντα σε ζεύγη.

⚠ ΠΡΟΕΙΔΟΠΟΙΗΣΗ Κίνδυνος ατυχήματος λόγω ακατάλληλων αντιολισθητικών αλυσίδων

Οχήματα με τετρακίνηση ή μπροστινή μετάδοση κίνησης και μονά ελαστικά δεν διαθέτουν επαρκή ελεύθερο χώρο στον μπροστινό άξονα για κοινές αντιολισθητικές αλυσίδες.

Όταν εγκαθιστάτε κοινές αντιολισθητικές αλυσίδες, αυτές μπορεί να λυθούν και να προκαλέσουν ζημιές σε εξαρτήματα του συστήματος ανάρτησης τροχών ή σε εύκαμπους σωλήνες φρένων.

- ▶ Σε οχήματα με τετρακίνηση ή κίνηση στους μπροστινούς τροχούς και μονά ελαστικά εγκαθιστάτε μόνο αντιολισθητικές αλυσίδες, οι οποίες είναι εγκεκριμένες από τη Mercedes-Benz για αυτά τα ελαστικά.

Για λόγους ασφαλείας, η Mercedes-Benz συνιστά να χρησιμοποιείτε αποκλειστικά ελεγμένες και εγκεκριμένες για την εκάστοτε χρήση αντιολισθητικές αλυσίδες. Για περισσότερες πληροφορίες σχετικά με τις προτεινόμενες αντιολισθητικές αλυσίδες για οχήματα Mercedes-Benz, ανατρέξτε στην επισκόπηση τροχών και ελαστικών στη διεύθυνση <https://www.mercedes-benz.de>.

! **ΟΔΗΓΙΑ** Ζημιά στα τάσια τροχού λόγω της τοποθέτησης αντιολισθητικών αλυσίδων

Όταν τοποθετείτε αντιολισθητικές αλυσίδες σε χαλύβδινες ζάντες, ενδέχεται να προκαλέσετε ζημιά στα τάσια τροχού.

- ▶ Πριν την τοποθέτηση αντιολισθητικών αλυσίδων αφαιρέστε τα τάσια τροχού από τις χαλύβδινες ζάντες.

Κατά τη χρήση αντιολισθητικών αλυσίδων λαμβάνετε υπόψη τις παρακάτω οδηγίες:

- Οι αντιολισθητικές αλυσίδες είναι εγκεκριμένες μόνο για συγκεκριμένους συνδυασμούς τροχών-ελαστικών. Για πληροφορίες σχετικά, απευθυνθείτε σε ένα εξειδικευμένο συνεργείο.
- Για λόγους ασφαλείας, χρησιμοποιείτε αποκλειστικά αντιολισθητικές αλυσίδες εγκεκριμένες από την Mercedes-Benz ή αντιολισθητικές αλυσίδες ίδιας ποιότητας.
- Συσφίγγετε τις αντιολισθητικές αλυσίδες ξανά μετά από περίπου 1 km. Μόνο έτσι διασφαλίζεται η βέλτιστη εφαρμογή των αντιολισθητικών αλυσίδων και η ελεύθερη κίνηση των διπλών εξαρτημάτων.
- **Οχήματα με τετρακίνηση:** Τοποθετείτε τις αντιολισθητικές αλυσίδες σε όλους τους τροχούς. Σε οχήματα με διπλά ελαστικά, τοποθετείτε τις αντιολισθητικές αλυσίδες στους εξωτερικούς τροχούς. Λαμβάνετε υπόψη τις οδηγίες τοποθέτησης του κατασκευαστή.
- Χρησιμοποιείτε αντιολισθητικές αλυσίδες μόνο πάνω σε επιφάνειες καλυμμένες από χιόνι. Όταν δεν οδηγείτε πλέον σε δρόμο καλυμμένο

από χιόνι, αφαιρείτε τις αντιολισθητικές αλυσίδες όσο το δυνατόν πιο γρήγορα.

- Οι τοπικοί κανονισμοί μπορεί να θέτουν περιορισμούς στη χρήση αντιολισθητικών αλυσίδων. Λαμβάνετε υπόψη τους αντίστοιχους κανονισμούς πριν από την τοποθέτηση αντιολισθητικών αλυσίδων.
- Πριν από την οδήγηση με αντιολισθητικές αλυσίδες, ενεργοποιείτε την τετρακίνηση (→ σελίδα 147).
- Η επιτρεπόμενη τελική ταχύτητα κίνησης με τοποθετημένες αντιολισθητικές αλυσίδες είναι 50 km/h.
- **Οχήματα με σύστημα υποβοήθησης στάθμευσης:** Μην χρησιμοποιείτε το σύστημα υποβοήθησης στάθμευσης PARKTRONIC με τοποθετημένες αντιολισθητικές αλυσίδες.
- i** Μπορείτε να περιορίσετε μόνιμα την τελική ταχύτητα κίνησης του οχήματος για τη λειτουργία με χειμερινά ελαστικά (→ σελίδα 177).
- i** Μπορείτε να απενεργοποιήσετε το ESP® για την εκκίνηση (→ σελίδα 171). Έτσι, οι τροχοί θα μπορούν να σπινάρουν αυξάνοντας τη δύναμη έλξης.

Πίεση ελαστικών

Οδηγίες σχετικά με την πίεση ελαστικών

! **ΠΡΟΕΙΔΟΠΟΙΗΣΗ** Κίνδυνος ατυχήματος λόγω υπερβολικά χαμηλής ή υπερβολικά υψηλής πίεσης ελαστικών

Τα ελαστικά με υπερβολικά χαμηλή ή υπερβολικά υψηλή πίεση ενέχουν τους παρακάτω κινδύνους:

- Τα ελαστικά ενδέχεται να σκάσουν, κυρίως όσο αυξάνεται το φορτίο και η ταχύτητα κίνησης.
- Τα ελαστικά ενδέχεται να φθαρούν υπερβολικά ή ανομοιόμορφα, γεγονός που μπορεί να μειώσει σημαντικά την πρόσφυση των ελαστικών.
- Τα χαρακτηριστικά οδήγησης, καθώς και η διεθυντικότητα- και η συμπεριφορά πέδησης του οχήματος ενδέχεται να επηρεαστούν δυσμενώς.

- ▶ Λαμβάνετε υπόψη τις συνιστώμενες πιέσεις ελαστικών και ελέγχετε την πίεση

όλων των ελαστικών, συμπερ. του εφεδρικού τροχού:

- Τουλάχιστον μία φορά το μήνα
- Σε περίπτωση μεταβολής του φορτίου
- Πριν την έναρξη μεγάλων διαδρομών
- Σε περίπτωση αλλαγής των συνθηκών χρήσης, π.χ. διαδρομή σε ανώμαλο έδαφος

► Εφόσον χρειάζεται, προσαρμόζετε την πίεση των ελαστικών.

Η υπερβολικά χαμηλή ή υψηλή πίεση ελαστικών έχει τις ακόλουθες επιπτώσεις:

- Μειώνεται η διάρκεια ζωής των ελαστικών.
- Αυξάνονται οι πιθανότητες πρόκλησης ζημιάς στα ελαστικά.
- Η οδηγική συμπεριφορά και κατ' επέκταση η οδηγική ασφάλεια επηρεάζονται αρνητικά, π.χ. λόγω υδρολίσθησης.

▲ ΠΡΟΕΙΔΟΠΟΙΗΣΗ Κίνδυνος ατυχήματος σε περίπτωση επανειλημμένης μείωσης της πίεσης στο εσωτερικό του ελαστικού

Σε περίπτωση επανειλημμένης μείωσης της πίεσης ενός ελαστικού, ενδέχεται να προκληθεί ζημιά στον τροχό, στη βαλβίδα ή το ελαστικό.

Η υπερβολικά χαμηλή πίεση ενδέχεται να έχει ως αποτέλεσμα το σκάσιμο του ελαστικού.

- Ελέγξτε το ελαστικό για ξένα σώματα.
- Ελέγξτε αν ο τροχός ή η βαλβίδα είναι μη στεγανός/ή.
- Αν δεν είναι εφικτή η αποκατάσταση της ζημιάς, απευθυνθείτε σε ένα εξειδικευμένο συνεργείο.

Για τα στοιχεία σχετικά με τη συνιστώμενη πίεση ελαστικών για τα τοποθετημένα από το εργοστάσιο ελαστικά στο όχημά σας, ανατρέξτε στον πίνακα πιέσεων ελαστικών που βρίσκεται στο κουτί καθίσματος ή στην κολόνα Β στην πλευρά οδηγού .

Για τον έλεγχο της πίεσης ελαστικών, χρησιμοποιείτε κατάλληλη συσκευή ελέγχου πίεσης ελαστικών. Μην βγάζετε συμπεράσματα για την πίεση ελαστικού από την εξωτερική εμφάνιση ενός ελαστικού.

Οχήματα με σύστημα ελέγχου πίεσης

ελαστικών: Μπορείτε να ελέγξετε την πίεση ελαστικών και μέσω του υπολογιστή οχήματος.

Διορθώνετε την πίεση ελαστικών μόνο όταν ελαστικά βρίσκονται σε κρύα κατάσταση. Προϋποθέσεις για κρύα ελαστικά:

- Το όχημα είναι σταθμευμένο για τουλάχιστον τρεις ώρες χωρίς τα ελαστικά να εκτίθενται σε ηλιακή ακτινοβολία.
- Το όχημα έχει διανύσει διαδρομή μικρότερη από 1,6 km.

Η αύξηση της θερμοκρασίας του ελαστικού κατά 10 °C αυξάνει την πίεση ελαστικού περίπου κατά 10 kPa (0,1 bar, 1,5 psi). Λαμβάνετε το υπόψη όταν πρέπει να ελέγξετε την πίεση ελαστικών με ζεστά ελαστικά.

Οδηγίες σχετικά με τη λειτουργία ρυμούλκησης

Για τα ελαστικά του πίσω άξονα ισχύει αποκλειστικά η πίεση ελαστικών για πλήρες φορτίο που προτείνεται στον πίνακα πιέσεων ελαστικών.

Πίνακας πιέσεων ελαστικών

Ο πίνακας πιέσεων ελαστικών βρίσκεται στο κουτί καθίσματος ή στην κολόνα Β της πλευράς οδηγού.

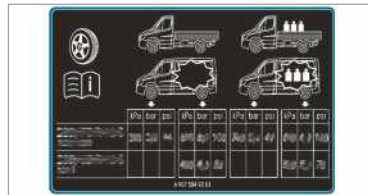

Ο πίνακας πιέσεων ελαστικών δείχνει τη συνιστώμενη πίεση για τα εργοστασιακά εγκατεστημένα ελαστικά στο όχημα. Οι συνιστώμενες πιέσεις ελαστικών ισχύουν για κρύα ελαστικά και σε διαφορετικές καταστάσεις φορτίου του οχήματος.

Εάν πριν από τις πιέσεις ελαστικών αναγράφονται μία ή περισσότερες διαστάσεις ελαστικού, η ακόλουθη ένδειξη πίεσης ελαστικών ισχύει μόνο για αυτές τις διαστάσεις.

Όταν οι διαστάσεις ελαστικών συνοδεύονται από το σύμβολο , η ακόλουθη ένδειξη πίεσης ελαστικών δείχνει εναλλακτικές πιέσεις ελαστικών.

Οι καταστάσεις φορτίου «άδειο» ή «πλήρως φορτωμένο» αναγράφονται στον πίνακα με διάφορους αριθμούς βάρους.

**Πιέσεις ελαστικών μπροστινού άξονα σε οχήματα με κίνηση στους μπροστινούς τροχούς
Μέγ. φορτίο μπροστινού άξονα 1750 kg**

Ελαστικό/συμπαγής τροχός	Κατάσταση φορτίου	Μέγ. φορτίο μπροστινού άξονα 1750 kg
225/65R16C 112/110R	Πλήρως φορτωμένο	360 kPa (3,6 bar, 52 psi)
225/65R16C 112/110R	Άδειο	330 kPa (3,3 bar, 48 psi)
225/75R16C 118/116R	Πλήρως φορτωμένο	320 kPa (3,2 bar, 46 psi)
225/75R16C 118/116R	Άδειο	300 kPa (3,0 bar, 44 psi)
225/75R16C 121/120R	Πλήρως φορτωμένο	320 kPa (3,2 bar, 46 psi)
225/75R16C 121/120R	Άδειο	300 kPa (3,0 bar, 44 psi)
235/60R17C 117/115R ¹⁾	Πλήρως φορτωμένο	340 kPa (3,4 bar, 49 psi)
235/60R17C 117/115R ¹⁾	Άδειο	310 kPa (3,1 bar, 45 psi)
235/60R17C 117/115S ¹⁾	Πλήρως φορτωμένο	340 kPa (3,4 bar, 49 psi)
235/60R17C 117/115S ¹⁾	Άδειο	310 kPa (3,1 bar, 45 psi)

¹⁾ Ελαστικό εφεδρικού τροχού: 235/65 R16C
121/119R ή 235/65 R16C 118/116R – πίεση
αέρα: 4,9bar

Μέγ. φορτίο μπροστινού άξονα 1850 kg

Ελαστικό/συμπαγής τροχός	Κατάσταση φορτίου	Μέγ. φορτίο μπροστινού άξονα 1850 kg
225/65R16C 112/110R	Πλήρως φορτωμένο	390 kPa (3,9 bar, 57 psi)
225/65R16C 112/110R	Άδειο	330 kPa (3,3 bar, 48 psi)
225/75R16C 118/116R	Πλήρως φορτωμένο	350 kPa (3,5 bar, 51 psi)
225/75R16C 118/116R	Άδειο	300 kPa (3,0 bar, 44 psi)
225/75R16C 121/120R	Πλήρως φορτωμένο	350 kPa (3,5 bar, 51 psi)
225/75R16C 121/120R	Άδειο	300 kPa (3,0 bar, 44 psi)
235/60R17C 117/115R ¹⁾	Πλήρως φορτωμένο	360 kPa (3,6 bar, 52 psi)
235/60R17C 117/115R ¹⁾	Άδειο	310 kPa (3,1 bar, 45 psi)
235/60R17C 117/115S ¹⁾	Πλήρως φορτωμένο	360 kPa (3,6 bar, 52 psi)
235/60R17C 117/115S ¹⁾	Άδειο	310 kPa (3,1 bar, 45 psi)

¹⁾ Ελαστικό εφεδρικού τροχού: 235/65 R16C
121/119R ή 235/65 R16C 118/116R – πίεση
αέρα: 4,9bar

Μέγ. φορτίο μπροστινού άξονα 2000 kg

Ελαστικό/συμπαγής τροχός	Κατάσταση φορτίου	Μέγ. φορτίο μπροστινού άξονα 2000 kg
225/65R16C 112/110R	Πλήρως φορτωμένο	-
225/65R16C 112/110R	Άδειο	-
225/75R16C 118/116R	Πλήρως φορτωμένο	380 kPa (3,8 bar, 55 psi)
225/75R16C 118/116R	Άδειο	300 kPa (3,0 bar, 44 psi)
225/75R16C 121/120R	Πλήρως φορτωμένο	380 kPa (3,8 bar, 55 psi)
225/75R16C 121/120R	Άδειο	300 kPa (3,0 bar, 44 psi)
235/60R17C 117/115R ¹⁾	Πλήρως φορτωμένο	400 kPa (4,0 bar, 58 psi)
235/60R17C 117/115R ¹⁾	Άδειο	310 kPa (3,1 bar, 45 psi)
235/60R17C 117/115S ¹⁾	Πλήρως φορτωμένο	400 kPa (4,0 bar, 58 psi)
235/60R17C 117/115S ¹⁾	Άδειο	310 kPa (3,1 bar, 45 psi)

¹⁾ Ελαστικό εφεδρικού τροχού: 235/65 R16C
121/119R ή 235/65 R16C 118/116R – πίεση
αέρα: 4,9bar

Μέγ. φορτίο μπροστινού άξονα 2100 kg

Ελαστικό/συμπαγής τροχός	Κατάσταση φορτίου	Μέγ. φορτίο μπροστινού άξονα 2100 kg
225/65R16C 112/110R	Πλήρως φορτωμένο	-
225/65R16C 112/110R	Άδειο	-
225/75R16C 118/116R	Πλήρως φορτωμένο	410 kPa (4,1 bar, 60 psi)
225/75R16C 118/116R	Άδειο	300 kPa (3,0 bar, 44 psi)
225/75R16C 121/120R	Πλήρως φορτωμένο	410 kPa (4,1 bar, 60 psi)
225/75R16C 121/120R	Άδειο	300 kPa (3,0 bar, 44 psi)
235/60R17C 117/115R ¹⁾	Πλήρως φορτωμένο	420 kPa (4,2 bar, 61 psi)
235/60R17C 117/115R ¹⁾	Άδειο	310 kPa (3,1 bar, 45 psi)
235/60R17C 117/115S ¹⁾	Πλήρως φορτωμένο	420 kPa (4,2 bar, 61 psi)
235/60R17C 117/115S ¹⁾	Άδειο	310 kPa (3,1 bar, 45 psi)

¹⁾ Ελαστικό εφεδρικού τροχού: 235/65 R16C
121/119R ή 235/65 R16C 118/116R – πίεση
αέρα: 4,9bar

**Πιέσεις ελαστικών πίσω άξονα σε οχήματα με κίνηση στους μπροστινούς τροχούς
Μέγ. φορτίο πίσω άξονα 2 100 kg**

Ελαστικό/συμπαγής τροχός	Κατάσταση φορτίου	Μέγ. φορτίο πίσω άξονα 2 100 kg
225/65R16C 112/110R	Πλήρως φορτωμένο	450 kPa (4,5 bar, 65 psi)
225/65R16C 112/110R	Άδειο	330 kPa (3,3 bar, 48 psi)
225/75R16C 118/116R	Πλήρως φορτωμένο	410 kPa (4,1 bar, 60 psi)
225/75R16C 118/116R	Άδειο	300 kPa (3,0 bar, 44 psi)
225/75R16C 121/120R	Πλήρως φορτωμένο	410 kPa (4,1 bar, 60 psi)
225/75R16C 121/120R	Άδειο	300 kPa (3,0 bar, 44 psi)
235/60R17C 117/115R ¹⁾	Πλήρως φορτωμένο	420 kPa (4,2 bar, 61 psi)
235/60R17C 117/115R ¹⁾	Άδειο	310 kPa (3,1 bar, 45 psi)
235/60R17C 117/115S ¹⁾	Πλήρως φορτωμένο	420 kPa (4,2 bar, 61 psi)
235/60R17C 117/115S ¹⁾	Άδειο	310 kPa (3,1 bar, 45 psi)

¹⁾ Ελαστικό εφεδρικού τροχού: 235/65 R16C
121/119R ή 235/65 R16C 118/116R – πίεση
αέρα: 4,9bar

Μέγ. φορτίο πίσω άξονα 2430 kg

Ελαστικό/συμπαγής τροχός	Κατάσταση φορτίου	Μέγ. φορτίο πίσω άξονα 2430 kg
225/65R16C 112/110R	Πλήρως φορτωμένο	-
225/65R16C 112/110R	Άδειο	-
225/75R16C 118/116R	Πλήρως φορτωμένο	490 kPa (4,9 bar, 71 psi)
225/75R16C 118/116R	Άδειο	300 kPa (3,0 bar, 44 psi)
225/75R16C 121/120R	Πλήρως φορτωμένο	490 kPa (4,9 bar, 71 psi)
225/75R16C 121/120R	Άδειο	300 kPa (3,0 bar, 44 psi)
235/60R17C 117/115R ¹⁾	Πλήρως φορτωμένο	500 kPa (5,0 bar, 73 psi)
235/60R17C 117/115R ¹⁾	Άδειο	310 kPa (3,1 bar, 45 psi)
235/60R17C 117/115S ¹⁾	Πλήρως φορτωμένο	500 kPa (5,0 bar, 73 psi)
235/60R17C 117/115S ¹⁾	Άδειο	310 kPa (3,1 bar, 45 psi)

¹⁾ Ελαστικό εφεδρικού τροχού: 235/65 R16C
121/119R ή 235/65 R16C 118/116R – πίεση
αέρα: 4,9bar

Πιέσεις ελαστικών μπροστινού άξονα σε αυτοκινούμενα τροχήσπιτα με κίνηση στους μπροστινούς τροχούς

Αυτοκινούμενο τροχήσπιτο, μέγ. φορτίο μπροστινού άξονα 1850 kg

Ελαστικό/συμπαγής τροχός	Κατάσταση φορτίου	Μέγ. φορτίο μπροστινού άξονα 1850 kg
225/75R16CP 118R	Πλήρως φορτωμένο	350 kPa (3,5 bar, 51 psi)
225/75 R16C 121/120 R	Πλήρως φορτωμένο	350 kPa (3,5 bar, 51 psi)
235/60R17C 117/115R ¹⁾	Πλήρως φορτωμένο	360 kPa (3,6 bar, 52 psi)
235/60R17C 117/115S ¹⁾	Πλήρως φορτωμένο	360 kPa (3,6 bar, 52 psi)

¹⁾ Ελαστικό εφεδρικού τροχού: 235/65 R16C
121/119R ή 235/65 R16C 118/116R – πίεση
αέρα: 4,9bar

Αυτοκινούμενο τροχήσπιτο, μέγ. φορτίο μπροστινού άξονα 2000 kg

Ελαστικό/συμπαγής τροχός	Κατάσταση φορτίου	Μέγ. φορτίο μπροστινού άξονα 2000 kg
225/75R16CP 118R	Πλήρως φορτωμένο	380 kPa (3,8 bar, 55 psi)
225/75 R16C 121/120 R	Πλήρως φορτωμένο	380 kPa (3,8 bar, 55 psi)
235/60R17C 117/115R ¹⁾	Πλήρως φορτωμένο	400 kPa (4,0 bar, 58 psi)
235/60R17C 117/115S ¹⁾	Πλήρως φορτωμένο	400 kPa (4,0 bar, 58 psi)

¹⁾ Ελαστικό εφεδρικού τροχού: 235/65 R16C
121/119R ή 235/65 R16C 118/116R – πίεση
αέρα: 4,9bar

Αυτοκινούμενο τροχήσπιτο, μέγ. φορτίο μπροστινού άξονα 2100 kg

Ελαστικό/συμπαγής τροχός	Κατάσταση φορτίου	Μέγ. φορτίο μπροστινού άξονα 2100 kg
225/75R16CP 118R	Πλήρως φορτωμένο	410 kPa (4,1 bar, 60 psi)
225/75 R16C 121/120 R	Πλήρως φορτωμένο	410 kPa (4,1 bar, 60 psi)
235/60R17C 117/115R ¹⁾	Πλήρως φορτωμένο	420 kPa (4,2 bar, 61 psi)
235/60R17C 117/115S ¹⁾	Πλήρως φορτωμένο	420 kPa (4,2 bar, 61 psi)

¹⁾ Ελαστικό εφεδρικού τροχού: 235/65 R16C
121/119R ή 235/65 R16C 118/116R – πίεση
αέρα: 4,9bar

Άδεια κατάσταση δεν προβλέπονται και δεν επιτρέπονται.

i Λόγω του υψηλού απόβαρου των αυτοκινού-
μενων τροχόσπιτων, οι πιέσεις ελαστικών σε

**Πιέσεις ελαστικών πίσω άξονα σε αυτοκινούμενα τροχόσπιτα με κίνηση στους μπροστινούς τρο-
χούς**

Αυτοκινούμενο τροχόσπιτο, μέγ. φορτίο πίσω άξονα 2100 kg

Ελαστικό/συμπαγής τροχός	Κατάσταση φορτίου	Μέγ. φορτίο πίσω άξονα 2100 kg
225/75R16CP 118R	Πλήρως φορτωμένο	480 kPa (4,8 bar, 70 psi)
225/75 R16C 121/120 R	Πλήρως φορτωμένο	480 kPa (4,8 bar, 70 psi)
235/60R17C 117/115R ¹⁾	Πλήρως φορτωμένο	480 kPa (4,8 bar, 70 psi)
235/60R17C 117/115S ¹⁾	Πλήρως φορτωμένο	480 kPa (4,8 bar, 70 psi)

¹⁾ Ελαστικό εφεδρικού τροχού: 235/65 R16C
121/119R ή 235/65 R16C 118/116R – πίεση
αέρα: 4,9bar

Αυτοκινούμενο τροχόσπιτο, μέγ. φορτίο πίσω άξονα 2430 kg

Ελαστικό/συμπαγής τροχός	Κατάσταση φορτίου	Μέγ. φορτίο πίσω άξονα 2430 kg
225/75R16CP 118R	Πλήρως φορτωμένο	550 kPa (4,8 bar, 70 psi)
225/75 R16C 121/120 R	Πλήρως φορτωμένο	550 kPa (4,8 bar, 70 psi)
235/60R17C 117/115R ¹⁾	Πλήρως φορτωμένο	530 kPa (4,8 bar, 70 psi)
235/60R17C 117/115S ¹⁾	Πλήρως φορτωμένο	530 kPa (4,8 bar, 70 psi)

¹⁾ Ελαστικό εφεδρικού τροχού: 235/65 R16C
121/119R ή 235/65 R16C 118/116R – πίεση
αέρα: 4,9bar

Αυτοκινούμενο τροχόσπιτο, μέγ. φορτίο πίσω άξονα 2500 kg

Ελαστικό/συμπαγής τροχός	Κατάσταση φορτίου	Μέγ. φορτίο πίσω άξονα 2500 kg
225/75R16CP 118R	Πλήρως φορτωμένο	550 kPa (5,5 bar, 80 psi)
225/75 R16C 121/120 R	Πλήρως φορτωμένο	550 kPa (5,5 bar, 80 psi)

Αυτοκινούμενο τροχόσπιτο με τρεις άξονες, μέγ. φορτίο πίσω άξονα ανά πίσω άξονα 1800 kg

Ελαστικό/συμπαγής τροχός	Κατάσταση φορτίου	Μέγ. φορτίο πίσω άξονα 1800 kg
225/75R16CP 118R	Πλήρως φορτωμένο	400 kPa (4,0 bar, 58 psi)
225/75 R16C 121/120 R	Πλήρως φορτωμένο	400 kPa (4,0 bar, 58 psi)

i Λόγω του υψηλού απόβαρου των αυτοκινούμενων τροχόσπιτων, οι πιέσεις ελαστικών σε άδεια κατάσταση δεν προβλέπονται και δεν επιτρέπονται.

Πιέσεις ελαστικών μπροστινού άξονα σε οχήματα με κίνηση στους πίσω τροχούς και μονά ελαστικά**Μέγ. φορτίο μπροστινού άξονα 1650 kg**

Ελαστικό/συμπαγής τροχός	Κατάσταση φορτίου	Μέγ. φορτίο μπροστινού άξονα 1650 kg
205/75R16C 110/108R	Πλήρως φορτωμένο	360 kPa (3,6 bar, 52 psi)
205/75R16C 110/108R	Άδειο	330 kPa (3,3 bar, 48 psi)
225/75R16C 121/120R	Πλήρως φορτωμένο	300 kPa (3,0 bar, 44 psi)
225/75R16C 121/120R	Άδειο	300 kPa (3,0 bar, 44 psi)
225/75R16C 118/116R	Πλήρως φορτωμένο	300 kPa (3,0 bar, 44 psi)
225/75R16C 118/116R	Άδειο	300 kPa (3,0 bar, 44 psi)
235/65R16C 115/113R	Πλήρως φορτωμένο	300 kPa (3,0 bar, 44 psi)
235/65R16C 115/113R	Άδειο	300 kPa (3,0 bar, 44 psi)
235/65R16C 121/119R	Πλήρως φορτωμένο	300 kPa (3,0 bar, 44 psi)
235/65R16C 121/119R	Άδειο	300 kPa (3,0 bar, 44 psi)
235/65R16C 118/116R	Πλήρως φορτωμένο	300 kPa (3,0 bar, 44 psi)
235/65R16C 118/116R	Άδειο	300 kPa (3,0 bar, 44 psi)
235/60R17C 117/115R	Πλήρως φορτωμένο	320 kPa (3,2 bar, 46 psi)
235/60R17C 117/115R	Άδειο	310 kPa (3,1 bar, 45 psi)
235/60R17C 117/115S	Πλήρως φορτωμένο	320 kPa (3,2 bar, 46 psi)
235/60R17C 117/115S	Άδειο	310 kPa (3,1 bar, 45 psi)

Μέγ. φορτίο μπροστινού άξονα 1740 kg

Ελαστικό/συμπαγής τροχός	Κατάσταση φορτίου	Μέγ. φορτίο μπροστινού άξονα 1740 kg
205/75R16C 110/108R	Πλήρως φορτωμένο	380 kPa (3,6 bar, 55 psi)
205/75R16C 110/108R	Άδειο	330 kPa (3,3 bar, 48 psi)
225/75R16C 121/120R	Πλήρως φορτωμένο	320 kPa (3,2 bar, 46 psi)
225/75R16C 121/120R	Άδειο	300 kPa (3,0 bar, 44 psi)
225/75R16C 118/116R	Πλήρως φορτωμένο	320 kPa (3,2 bar, 46 psi)
225/75R16C 118/116R	Άδειο	300 kPa (3,0 bar, 44 psi)
235/65R16C 115/113R	Πλήρως φορτωμένο	320 kPa (3,2 bar, 46 psi)
235/65R16C 115/113R	Άδειο	300 kPa (3,0 bar, 44 psi)
235/65R16C 121/119R	Πλήρως φορτωμένο	320 kPa (3,2 bar, 46 psi)
235/65R16C 121/119R	Άδειο	300 kPa (3,0 bar, 44 psi)
235/65R16C 118/116R	Πλήρως φορτωμένο	320 kPa (3,2 bar, 46 psi)
235/65R16C 118/116R	Άδειο	300 kPa (3,0 bar, 44 psi)
235/60R17C 117/115R	Πλήρως φορτωμένο	340 kPa (3,4 bar, 49 psi)
235/60R17C 117/115R	Άδειο	310 kPa (3,1 bar, 45 psi)
235/60R17C 117/115S	Πλήρως φορτωμένο	340 kPa (3,4 bar, 49 psi)
235/60R17C 117/115S	Άδειο	310 kPa (3,1 bar, 45 psi)

Μέγ. φορτίο μπροστινού άξονα 1860 kg

Ελαστικό/συμπαγής τροχός	Κατάσταση φορτίου	Μέγ. φορτίο μπροστινού άξονα 1860 kg
205/75R16C 110/108R	Πλήρως φορτωμένο	-
205/75R16C 110/108R	Άδειο	-
225/75R16C 121/120R	Πλήρως φορτωμένο	350 kPa (3,5 bar, 51 psi)
225/75R16C 121/120R	Άδειο	300 kPa (3,0 bar, 44 psi)
225/75R16C 118/116R	Πλήρως φορτωμένο	350 kPa (3,5 bar, 51 psi)
225/75R16C 118/116R	Άδειο	300 kPa (3,0 bar, 44 psi)
235/65R16C 115/113R	Πλήρως φορτωμένο	350 kPa (3,5 bar, 51 psi)
235/65R16C 115/113R	Άδειο	300 kPa (3,0 bar, 44 psi)
235/65R16C 121/119R	Πλήρως φορτωμένο	350 kPa (3,5 bar, 51 psi)

Ελαστικό/συμπαγής τροχός	Κατάσταση φορτίου	Μέγ. φορτίο μπροστινού άξονα 1860 kg
235/65R16C 121/119R	Άδειο	300 kPa (3,0 bar, 44 psi)
235/65R16C 118/116R	Πλήρως φορτωμένο	350 kPa (3,5 bar, 51 psi)
235/65R16C 118/116R	Άδειο	300 kPa (3,0 bar, 44 psi)
235/60R17C 117/115R	Πλήρως φορτωμένο	380 kPa (3,8 bar, 55 psi)
235/60R17C 117/115R	Άδειο	310 kPa (3,1 bar, 45 psi)
235/60R17C 117/115S	Πλήρως φορτωμένο	380 kPa (3,8 bar, 55 psi)
235/60R17C 117/115S	Άδειο	310 kPa (3,1 bar, 45 psi)

Μέγ. φορτίο μπροστινού άξονα 2000 kg

Ελαστικό/συμπαγής τροχός	Κατάσταση φορτίου	Μέγ. φορτίο μπροστινού άξονα 2000 kg
205/75R16C 110/108R	Πλήρως φορτωμένο	-
205/75R16C 110/108R	Άδειο	-
225/75R16C 121/120R	Πλήρως φορτωμένο	370 kPa (3,7 bar, 54 psi)
225/75R16C 121/120R	Άδειο	300 kPa (3,0 bar, 44 psi)
225/75R16C 118/116R	Πλήρως φορτωμένο	370 kPa (3,7 bar, 54 psi)
225/75R16C 118/116R	Άδειο	300 kPa (3,0 bar, 44 psi)
235/65R16C 115/113R	Πλήρως φορτωμένο	-
235/65R16C 115/113R	Άδειο	-
235/65R16C 121/119R	Πλήρως φορτωμένο	380 kPa (3,8 bar, 55 psi)
235/65R16C 121/119R	Άδειο	300 kPa (3,0 bar, 44 psi)
235/65R16C 118/116R	Πλήρως φορτωμένο	380 kPa (3,8 bar, 55 psi)
235/65R16C 118/116R	Άδειο	300 kPa (3,0 bar, 44 psi)
235/60R17C 117/115R	Πλήρως φορτωμένο	400 kPa (4,0 bar, 58 psi)
235/60R17C 117/115R	Άδειο	310 kPa (3,1 bar, 45 psi)
235/60R17C 117/115S	Πλήρως φορτωμένο	400 kPa (4,0 bar, 58 psi)
235/60R17C 117/115S	Άδειο	310 kPa (3,1 bar, 45 psi)

**Πιέσεις ελαστικών πίσω άξονα σε οχήματα με κίνηση στους πίσω τροχούς και μονά ελαστικά
Μέγ. φορτίο πίσω άξονα 1800 kg**

Ελαστικό/συμπαγής τροχός	Κατάσταση φορτίου	Μέγ. φορτίο πίσω άξονα 1800 kg
205/75R16C 110/108R	Πλήρως φορτωμένο	400 kPa (4,0 bar, 58 psi)
205/75R16C 110/108R	Άδειο	330 kPa (3,3 bar, 48 psi)
225/75R16C 121/120R	Πλήρως φορτωμένο	330 kPa (3,3 bar, 48 psi)
225/75R16C 121/120R	Άδειο	300 kPa (3,0 bar, 44 psi)
225/75R16C 118/116R	Πλήρως φορτωμένο	330 kPa (3,3 bar, 48 psi)
225/75R16C 118/116R	Άδειο	300 kPa (3,0 bar, 44 psi)
235/65R16C 115/113R	Πλήρως φορτωμένο	340 kPa (3,4 bar, 49 psi)
235/65R16C 115/113R	Άδειο	300 kPa (3,0 bar, 44 psi)
235/65R16C 121/119R	Πλήρως φορτωμένο	340 kPa (3,4 bar, 49 psi)
235/65R16C 121/119R	Άδειο	300 kPa (3,0 bar, 44 psi)
235/65R16C 118/116R	Πλήρως φορτωμένο	340 kPa (3,4 bar, 49 psi)
235/65R16C 118/116R	Άδειο	300 kPa (3,0 bar, 44 psi)
235/60R17C 117/115R	Πλήρως φορτωμένο	350 kPa (3,5 bar, 51 psi)
235/60R17C 117/115R	Άδειο	310 kPa (3,1 bar, 45 psi)
235/60R17C 117/115S	Πλήρως φορτωμένο	350 kPa (3,5 bar, 51 psi)
235/60R17C 117/115S	Άδειο	310 kPa (3,1 bar, 45 psi)

Μέγ. φορτίο πίσω άξονα 2000 kg

Ελαστικό/συμπαγής τροχός	Κατάσταση φορτίου	Μέγ. φορτίο πίσω άξονα 2000 kg
205/75R16C 110/108R	Πλήρως φορτωμένο	-
205/75R16C 110/108R	Άδειο	-
225/75R16C 121/120R	Πλήρως φορτωμένο	380 kPa (3,8 bar, 55 psi)
225/75R16C 121/120R	Άδειο	300 kPa (3,0 bar, 44 psi)
225/75R16C 118/116R	Πλήρως φορτωμένο	380 kPa (3,8 bar, 55 psi)
225/75R16C 118/116R	Άδειο	300 kPa (3,0 bar, 44 psi)
235/65R16C 115/113R	Πλήρως φορτωμένο	380 kPa (3,8 bar, 55 psi)
235/65R16C 115/113R	Άδειο	300 kPa (3,0 bar, 44 psi)
235/65R16C 121/119R	Πλήρως φορτωμένο	380 kPa (3,8 bar, 55 psi)
235/65R16C 121/119R	Άδειο	300 kPa (3,0 bar, 44 psi)

Ελαστικό/συμπαγής τροχός	Κατάσταση φορτίου	Μέγ. φορτίο πίσω άξονα 2000 kg
235/65R16C 118/116R	Πλήρως φορτωμένο	380 kPa (3,8 bar, 55 psi)
235/65R16C 118/116R	Άδειο	300 kPa (3,0 bar, 44 psi)
235/60R17C 117/115R	Πλήρως φορτωμένο	400 kPa (4,0 bar, 58 psi)
235/60R17C 117/115R	Άδειο	310 kPa (3,1 bar, 45 psi)
235/60R17C 117/115S	Πλήρως φορτωμένο	400 kPa (4,0 bar, 58 psi)
235/60R17C 117/115S	Άδειο	310 kPa (3,1 bar, 45 psi)

Μέγ. φορτίο πίσω άξονα 2250 kg

Ελαστικό/συμπαγής τροχός	Κατάσταση φορτίου	Μέγ. φορτίο πίσω άξονα 2250 kg
205/75R16C 110/108R	Πλήρως φορτωμένο	-
205/75R16C 110/108R	Άδειο	-
225/75R16C 121/120R	Πλήρως φορτωμένο	430 kPa (4,3 bar, 62 psi)
225/75R16C 121/120R	Άδειο	300 kPa (3,0 bar, 44 psi)
225/75R16C 118/116R	Πλήρως φορτωμένο	430 kPa (4,3 bar, 62 psi)
225/75R16C 118/116R	Άδειο	300 kPa (3,0 bar, 44 psi)
235/65R16C 115/113R	Πλήρως φορτωμένο	450 kPa (4,5 bar, 65 psi)
235/65R16C 115/113R	Άδειο	300 kPa (3,0 bar, 44 psi)
235/65R16C 121/119R	Πλήρως φορτωμένο	450 kPa (4,5 bar, 65 psi)
235/65R16C 121/119R	Άδειο	300 kPa (3,0 bar, 44 psi)
235/65R16C 118/116R	Πλήρως φορτωμένο	450 kPa (4,5 bar, 65 psi)
235/65R16C 118/116R	Άδειο	300 kPa (3,0 bar, 44 psi)
235/60R17C 117/115R	Πλήρως φορτωμένο	460 kPa (4,6 bar, 67 psi)
235/60R17C 117/115R	Άδειο	310 kPa (3,1 bar, 45 psi)
235/60R17C 117/115S	Πλήρως φορτωμένο	460 kPa (4,6 bar, 67 psi)
235/60R17C 117/115S	Άδειο	310 kPa (3,1 bar, 45 psi)

Μέγ. φορτίο πίσω άξονα 2430 kg

Ελαστικό/συμπαγής τροχός	Κατάσταση φορτίου	Μέγ. φορτίο πίσω άξονα 2430 kg
205/75R16C 110/108R	Πλήρως φορτωμένο	-
205/75R16C 110/108R	Άδειο	-

Ελαστικό/συμπαγής τροχός	Κατάσταση φορτίου	Μέγ. φορτίο πίσω άξονα 2430 kg
225/75R16C 121/120R	Πλήρως φορτωμένο	490 kPa (4,9 bar, 71 psi)
225/75R16C 121/120R	Άδειο	300 kPa (3,0 bar, 44 psi)
225/75R16C 118/116R	Πλήρως φορτωμένο	490 kPa (4,9 bar, 71 psi)
225/75R16C 118/116R	Άδειο	300 kPa (3,0 bar, 44 psi)
235/65R16C 115/113R	Πλήρως φορτωμένο	-
235/65R16C 115/113R	Άδειο	-
235/65R16C 121/119R	Πλήρως φορτωμένο	490 kPa (4,9 bar, 71 psi)
235/65R16C 121/119R	Άδειο	300 kPa (3,0 bar, 44 psi)
235/65R16C 118/116R	Πλήρως φορτωμένο	490 kPa (4,9 bar, 71 psi)
235/65R16C 118/116R	Άδειο	300 kPa (3,0 bar, 44 psi)
235/60R17C 117/115R	Πλήρως φορτωμένο	500 kPa (5,0 bar, 73 psi)
235/60R17C 117/115R	Άδειο	310 kPa (3,1 bar, 45 psi)
235/60R17C 117/115S	Πλήρως φορτωμένο	500 kPa (5,0 bar, 73 psi)
235/60R17C 117/115S	Άδειο	310 kPa (3,1 bar, 45 psi)

Πιέσεις ελαστικών μπροστινού άξονα σε οχήματα με κίνηση στους πίσω τροχούς και διπλά ελαστικά

Μέγ. φορτίο μπροστινού άξονα 1850 kg

Ελαστικό/συμπαγής τροχός	Κατάσταση φορτίου	Μέγ. φορτίο μπροστινού άξονα 1850 kg
195/75R16C 107/105R	Πλήρως φορτωμένο	440 kPa (4,4 bar, 64 psi)
195/75R16C 107/105R	Άδειο	400 kPa (4,0 bar, 58 psi)
205/75R16C 110/108R	Πλήρως φορτωμένο	410 kPa (4,1 bar, 60 psi)
205/75R16C 110/108R	Άδειο	360 kPa (3,6 bar, 52 psi)
205/75R16C 113/111R	Πλήρως φορτωμένο	-
205/75R16C 113/111R	Άδειο	-

Μέγ. φορτίο μπροστινού άξονα 2000 kg

Ελαστικό/συμπαγής τροχός	Κατάσταση φορτίου	Μέγ. φορτίο μπροστινού άξονα 2000 kg
195/75R16C 107/105R	Πλήρως φορτωμένο	-
195/75R16C 107/105R	Άδειο	-
205/75R16C 110/108R	Πλήρως φορτωμένο	440 kPa (4,4 bar, 64 psi)
205/75R16C 110/108R	Άδειο	360 kPa (3,6 bar, 52 psi)
205/75R16C 113/111R	Πλήρως φορτωμένο	-
205/75R16C 113/111R	Άδειο	-

Μέγ. φορτίο μπροστινού άξονα 2100 kg

Ελαστικό/συμπαγής τροχός	Κατάσταση φορτίου	Μέγ. φορτίο μπροστινού άξονα 2100 kg
195/75R16C 107/105R	Πλήρως φορτωμένο	-
195/75R16C 107/105R	Άδειο	-
205/75R16C 110/108R	Πλήρως φορτωμένο	-
205/75R16C 110/108R	Άδειο	-
205/75R16C 113/111R	Πλήρως φορτωμένο	480 kPa (4,8 bar, 70 psi)
205/75R16C 113/111R	Άδειο	380 kPa (3,8 bar, 55 psi)

**Πιέσεις ελαστικών πίσω άξονα σε οχήματα με κίνηση στους πίσω τροχούς και διπλά ελαστικά
Μέγ. φορτίο πίσω άξονα έως 3200 kg**

Ελαστικό/συμπαγής τροχός	Κατάσταση φορτίου	Μέγ. φορτίο πίσω άξονα έως 3200 kg
195/75R16C 107/105R	Πλήρως φορτωμένο	410 kPa (4,1 bar, 60 psi)
195/75R16C 107/105R	Άδειο	350 kPa (3,5 bar, 51 psi)
205/75R16C 110/108R	Πλήρως φορτωμένο	370 kPa (3,7 bar, 54 psi)
205/75R16C 110/108R	Άδειο	320 kPa (3,2 bar, 46 psi)
205/75R16C 113/111R	Πλήρως φορτωμένο	-
205/75R16C 113/111R	Άδειο	-

Μέγ. φορτίο πίσω άξονα 3500 kg

Ελαστικό/συμπαγής τροχός	Κατάσταση φορτίου	Μέγ. φορτίο πίσω άξονα 3500 kg
195/75R16C 107/105R	Πλήρως φορτωμένο	440 kPa (4,4 bar, 64 psi)
195/75R16C 107/105R	Άδειο	350 kPa (3,5 bar, 51 psi)
205/75R16C 110/108R	Πλήρως φορτωμένο	410 kPa (4,1 bar, 60 psi)
205/75R16C 110/108R	Άδειο	320 kPa (3,2 bar, 46 psi)
205/75R16C 113/111R	Πλήρως φορτωμένο	-
205/75R16C 113/111R	Άδειο	-

Μέγ. φορτίο πίσω άξονα 3600 kg

Ελαστικό/συμπαγής τροχός	Κατάσταση φορτίου	Μέγ. φορτίο πίσω άξονα 3600 kg
195/75R16C 107/105R	Πλήρως φορτωμένο	-
195/75R16C 107/105R	Άδειο	-
205/75R16C 110/108R	Πλήρως φορτωμένο	-
205/75R16C 110/108R	Άδειο	-
205/75R16C 113/111R	Πλήρως φορτωμένο	430 kPa (4,3 bar, 62 psi)
205/75R16C 113/111R	Άδειο	340 kPa (3,4 bar, 49 psi)

Πιέσεις ελαστικών μπροστινού άξονα σε οχήματα με κίνηση στους πίσω τροχούς και ελαστικά Super Single**Μέγ. φορτίο μπροστινού άξονα 1850 kg**

Ελαστικό/συμπαγής τροχός	Κατάσταση φορτίου	Μέγ. φορτίο μπροστινού άξονα 1850 kg
225/75R16C 121/120R (122L)	Πλήρως φορτωμένο	340 kPa (3,4 bar, 49 psi)
225/75R16C 121/120R (122L)	Άδειο	300 kPa (3,0 bar, 44 psi)

Μέγ. φορτίο μπροστινού άξονα 2000 kg

Ελαστικό/συμπαγής τροχός	Κατάσταση φορτίου	Μέγ. φορτίο μπροστινού άξονα 2000 kg
225/75R16C 121/120R (122L)	Πλήρως φορτωμένο	370 kPa (3,7 bar, 54 psi)
225/75R16C 121/120R (122L)	Άδειο	300 kPa (3,0 bar, 44 psi)

Πιέσεις ελαστικών πίσω άξονα σε οχήματα με κίνηση στους πίσω τροχούς και ελαστικά Super Single**Μέγ. φορτίο πίσω άξονα έως 3200 kg**

Ελαστικό/συμπαγής τροχός	Κατάσταση φορτίου	Μέγ. φορτίο πίσω άξονα έως 3200 kg
225/75R16C 121/120R (122L)	Πλήρως φορτωμένο	690 kPa (6,9 bar, 100 psi) ²⁾
225/75R16C 121/120R (122L)	Άδειο	690 kPa (6,9 bar, 100 psi) ²⁾
285/65R16C 131R	Πλήρως φορτωμένο	460 kPa (4,6 bar, 67 psi)
285/65R16C 131R	Άδειο	400 kPa (4,0 bar, 58 psi)

²⁾ Ισχύει για προσωρινή χρήση ως εφεδρικός τροχός στον πίσω άξονα για απόσταση έως 100 km και μέγιστη ταχύτητα κίνησης 55 km/h.

Μέγ. φορτίο πίσω άξονα 3500 kg

Ελαστικό/συμπαγής τροχός	Κατάσταση φορτίου	Μέγ. φορτίο πίσω άξονα 3500 kg
225/75R16C 121/120R (122L)	Πλήρως φορτωμένο	690 kPa (6,9 bar, 100 psi) ²⁾
225/75R16C 121/120R (122L)	Άδειο	690 kPa (6,9 bar, 100 psi) ²⁾
285/65R16C 131R	Πλήρως φορτωμένο	520 kPa (5,2 bar, 75 psi)
285/65R16C 131R	Άδειο	400 kPa (4,0 bar, 58 psi)

²⁾ Ισχύει για προσωρινή χρήση ως εφεδρικός τροχός στον πίσω άξονα για απόσταση έως 100 km και μέγιστη ταχύτητα κίνησης 55 km/h.

Λαμβάνετε οπωσδήποτε υπόψη τα ακόλουθα θέματα:

- Οδηγίες για την πίεση ελαστικών (→ σελίδα 361)

Σύστημα ελέγχου πίεσης ελαστικών

Λειτουργία του συστήματος ελέγχου πίεσης ελαστικών σε μονά ελαστικά

Με τη βοήθεια ενός αισθητήρα πίεσης ελαστικών, το όχημα επιβλέπει την πίεση και τη θερμοκρασία των ελαστικών που είναι τοποθετημένα στο όχημα.

Για καινούριους αισθητήρες πίεσης ελαστικών, π.χ. για χειμερινά ελαστικά, εκτελείται αυτόματα εκμάθηση κατά την πρώτη διαδρομή.

Η πίεση και η θερμοκρασία ελαστικών εμφανίζονται στην οθόνη πολυλειτουργικών ενδείξεων (→ σελίδα 205).

Σε περίπτωση σημαντικής απώλειας πίεσης των ελαστικών ακολουθεί προειδοποίηση:

- μέσω μηνυμάτων οθόνης (→ σελίδα 431)
- μέσω της προειδοποιητικής λυχνίας  στο όργανο πολλαπλών ενδείξεων

Ο οδηγός είναι υπεύθυνος να ρυθμίζει την πίεση των ελαστικών στη συνιστώμενη για την κατάσταση λειτουργίας πίεση για κρύα ελαστικά. Ρυθμίζετε την πίεση για κρύα ελαστικά με μια συσκευή ελέγχου της πίεσης ελαστικών. Λαμβάνετε υπόψη ότι για το σύστημα ελέγχου πίεσης ελαστικών πρέπει να προηγηθεί εκμάθηση της σωστής πίεσης ελαστικών για την τρέχουσα κατάσταση λειτουργίας.

Στις περισσότερες περιπτώσεις, το σύστημα ελέγχου πίεσης ελαστικών ενημερώνει αυτόματα τις τιμές αναφοράς, αφού αλλάξετε την πίεση των ελαστικών. Βέβαια, μπορείτε να ενημερώνετε τις τιμές αναφοράς και με χειροκίνητη επανεκκίνηση του συστήματος ελέγχου πίεσης ελαστικών (→ σελίδα 378).

Όρια συστήματος

Η λειτουργία του συστήματος μπορεί να επηρεαστεί αρνητικά ή να μην είναι διαθέσιμη στις ακόλουθες καταστάσεις:

- Σε περίπτωση λανθασμένης ρύθμισης της πίεσης ελαστικών
- Σε περίπτωση αιφνίδιας απώλειας πίεσης που προκαλείται π.χ. από ένα ξένο σώμα που έχει εισχωρήσει
- Σε περίπτωση παρεμβολής από άλλη πηγή ραδιοσυχνότητας

Λάβετε οπωσδήποτε υπόψη το ακόλουθο θέμα:

- Οδηγίες για την πίεση ελαστικών (→ σελίδα 361)

Έλεγχος πίεσης ελαστικών με το σύστημα ελέγχου πίεσης ελαστικών

Προϋποθέσεις

- Η ανάφλεξη είναι ενεργοποιημένη.

Υπολογιστής οχήματος:

→ Service (Συντήρηση) ► Tyres (Ελαστικά)

Εμφανίζεται μία από τις ακόλουθες ενδείξεις:

- τρέχουσα πίεση και θερμοκρασία ελαστικών των επιμέρους τροχών

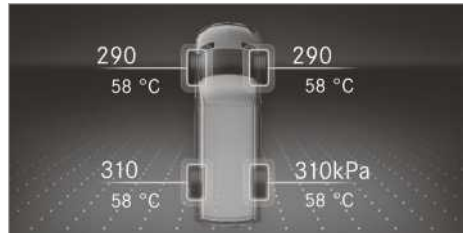

Εγχρωμη οθόνη οργάνων

- τρέχουσα πίεση ελαστικών των επιμέρους τροχών

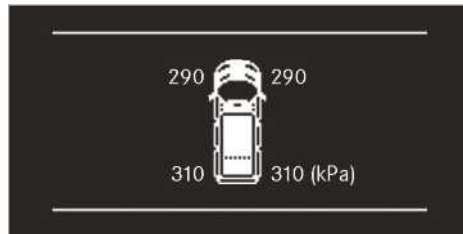

Ασπρόμαυρη οθόνη οργάνων

- **Tyre pressures will be displayed after a few minutes of driving** (Οι πίεσης ελαστικού θα εμφανιστούν μετά από λίγα λεπτά οδήγησης): Η διαδικασία εκμάθησης του συστήματος δεν έχει ολοκληρωθεί. Η πίεση ελαστικών επιτηρούνται ήδη.

► Συγκρίνετε την πίεση ελαστικών με τη συνιστώμενη πίεση ελαστικών για την τρέχουσα κατάσταση λειτουργίας. Ταυτόχρονα, λάβετε υπόψη τις οδηγίες σχετικά με τη θερμοκρασία ελαστικών (→ σελίδα 361).

- ❗ Οι τιμές που εμφανίζονται στην οθόνη πολυ-λειτουργικών ενδείξεων μπορεί να διαφέρουν από εκείνες της συσκευής ελέγχου πίεσης ελαστικού, καθώς σχετίζονται με το υψόμετρο. Σε περιοχές με μεγάλο υψόμετρο, τα πιεσόμετρα αέρα δείχνουν μεγαλύτερη πίεση ελαστικών από ό,τι ο υπολογιστής οχήματος. Σε αυτή την περίπτωση, μην μειώνετε την πίεση ελαστικών.

Λάβετε οπωσδήποτε υπόψη το ακόλουθο θέμα:

- Οδηγίες σχετικά με την πίεση ελαστικών (→ σελίδα 361)

Επανεκκίνηση συστήματος ελέγχου πίεσης ελαστικών

Προϋποθέσεις

- Η συνιστώμενη πίεση ελαστικών έχει ρυθμιστεί σωστά σε όλους τους τροχούς για την αντίστοιχη κατάσταση λειτουργίας (→ σελίδα 361).
- **Επανεκκινείτε το σύστημα ελέγχου πίεσης ελαστικών στις ακόλουθες καταστάσεις:**
 - Η πίεση ελαστικών άλλαξε.
 - Οι τροχοί ή τα ελαστικά αντικαταστάθηκαν ή τοποθετήθηκαν ξανά.

Υπολογιστής οχήματος:

↳ Service (Συντήρηση) ▶ Tyres (Ελαστικά)

- ▶ Περιηγηθείτε στο μενού προς τα κάτω. Στην οθόνη πολυλειτουργικών ενδείξεων εμφανίζεται το μήνυμα **Use current pressures as new reference values?** (Χρήση τρεχουσών τιμών πίεσης ως νέες τιμές αναφοράς;).
- ▶ Επιβεβαιώστε το μήνυμα, για να δρομολογηθεί η επανεκκίνηση. Στην οθόνη πολυλειτουργικών ενδείξεων εμφανίζεται το μήνυμα **Tyre press. monitor restarted** (Το σύστημα ελέγχου πίεσης ελαστικών επανεκκινήθηκε). Τα τρέχοντα μηνύματα προειδοποίησης διαγράφονται και η κίτρινη προειδοποιητική λυχνία  σβήνει. Μετά από μερικά λεπτά οδήγησης, το σύστημα ελέγχει αν οι τρέχουσες τιμές πίεσης ελαστικών βρίσκονται εντός του προκαθορισμένου εύρους. Στη συνέχεια, οι τρέχουσες τιμές πίεσης ελαστικών υιοθετούνται ως νέες τιμές αναφοράς και επιτηρούνται.

Λάβετε οπωσδήποτε υπόψη το ακόλουθο θέμα:



- Οδηγίες για την πίεση ελαστικών (→ σελίδα 361)



Έγκριση ραδιοσυχνότητας του συστήματος ελέγχου πίεσης ελαστικών

Αριθμοί έγκρισης ραδιοσυχνότητας

Χώρα	Αριθμός έγκρισης ραδιοσυχνότητας
Αργεντινή	 CNC ID: H-20027
Αυστραλία	
Βραζιλία	 MODELO: TSSRE4A ANATEL: 05181-17-06643 Este equipamento opera em caráter secundário, isto é, não tem direito à proteção contra interferência prejudicial, mesmo de estações do mesmo tipo e não pode causar interferência a sistemas operando em caráter primário.
Καναδάς	IC: 4008C-TSSRE4A Operation is subject to the following two conditions: (1) this device may not cause harmful interference, and (2) this device must accept any interference received, including interference that may cause undesired operation.

Χώρα	Αριθμός έγκρισης ραδιοσυχνότητας
Ευρωπαϊκή Ένωση Ισλανδία Νορβηγία	 <p>Δια της παρούσης, η Huf Hülsbeck & Fürst GmbH & Co. KG δηλώνει ότι ο τύπος συστήματος ασυρμάτου TSSRE4A & TSSSG4G6 συμμορφώνεται με την οδηγία 2014/53/EE.</p> <p>Το πλήρες κείμενο της δήλωσης συμμόρφωσης ΕΕ διατίθεται στην ακόλουθη διαδικτυακή διεύθυνση: http://www.huf-group.com/eudoc</p> <p>Ζώνη συχνοτήτων: 433,92 MHz Μέγιστη ισχύς εκπομπής ακτινοβολίας: <10 mW Κατασκευαστής: Huf Electronics Bretten GmbH Gewerbestr. 40 75015 Bretten Germany</p>
Ινδονησία	TSSRE4A & TSSSG4G6 52166/SDPPI/2017 3533
Ισραήλ	<p>A. The use of this product does not need a wireless operation license.</p> <p>B. The product does not include an RF disturbance protection, and should not disturb other licensed products.</p> <p>C. It is forbidden to replace the antenna or to make any change in this product.</p>

Χώρα	Αριθμός έγκρισης ραδιοσυχνότητας
Ιορδανία	<p>Kingdom of Jordan Type approval for Tyre Pressure Sensor and ECU</p> <p>Manufacturer: Huf Electronics Bretten GmbH Model: TSSRE4A Type Approval Number: TRC/LPD/2017/421 Model: TSSSG4G6 Type Approval Number: TRC/LPD/2017/422</p>
Μαλαισία	 <p>CIDF17000184 Model: TSSRE4A & TSSSG4G6 RAQP/57A/0817/S(17-2424)</p>
Μαρόκο	<p>AGREE PAR L'ANRT MAROC Modele: TSSRE4A Numero d'agrement: MR 14320 ANRT 2017 Date d'agrement: 07/07/2017 Modele: TSSSG4G6 Numero d'agrement: MR 14319 ANRT 2017 Date d'agrement: 07/07/2017</p>
Μεξικό	Model: TSSRE4A, IFETEL: RLVHUTS17-0806
Μολδαβία	
Ομάν	OMAN - TRA R/4516/17 D100428
Φιλιππίνες	 <p>NTC Type Approved. No: ESD-1715393C</p>

Χώρα	Αριθμός έγκρισης ραδιοσυχνότητας
Ρωσία	
Σιγκαπούρη	Complies with IDA Standards DA103787
Νότιος Αφρική	 TA-2017/1393 TA-2017/1391
Νότιος Κορέα	 R-CRM-HHF-TSSRE4A R-REM-HHF-TSSSG4G6 Applicant name: Huf Hülsbeck & Fürst GmbH & Co. KG Equipment name: Tire Pressure Monitoring System Manufacturing Year/Month: on the product Manufacturer: Huf Electronics Bretten GmbH Country of origin: Germany 해당 무선 설비 기기는 운용 중 전파혼신 가능성이 있으므로 인명안전과 관련된 서비스는 할 수 없음. (This device is not allowed to provide service related human body since it has possibility of frequency interference during on operation.)

Χώρα	Αριθμός έγκρισης ραδιοσυχνότητας
Ταϊβάν	 CCAO 17LP0380T4 CCAO 17LP0390T7 經型式認證合格之低功率射頻電機,非經許可,公司、商號或使用者均 不得擅自變更頻率、加大功率或變更原設計之特性及功能。低功率射 頻電機之使用不得影響飛航安全及干擾合法通信;經發現有干擾現象 時,應立即停用,並改善至無干擾時方得繼續使用。前項合法通信,指依 電信法規定作業之無線電通信。低功率射頻電機須忍受合法通信或工 業、科學及醫療用電波輻射性電機設備之干擾。 According to "Administrative Regulations on Low Power Radio Waves Radiated Devices". Without permission granted by the DGT, any company, enterprise, or user is not allowed to change frequency, enhance transmitting power or alter original characteristic as well as performance to a approved low power radio-frequency devices. The low power radio-frequency devices shall not influence aircraft security and interfere legal communications; If found, the user shall cease operating immediately until no interference is achieved. The said legal communications means radio communications is operated in compliance with the Telecommunications Act. The low power radio-frequency devices must be susceptible to the interference from legal

Χώρα	Αριθμός έγκρισης ραδιοσυχνότητας
	communications or ISM radio wave radiated devices.
Ταϊλάνδη	This telecommunication equipment conforms to NTC technical requirement.
Ουκρανία	 <p>Model: TSSRE4A & TSSSG4G6 UA.TR.109.0109-17</p>
Ηνωμένα Αραβικά Εμιράτα	<p>Huf Electronics Bretten GmbH Model: TSSRE4A Model: TSSSG4G6 TRA Registered No: ER57807/17 Dealer No: DA36976/14 TRA Registered No: ER57806/17 Dealer No: DA36976/14</p>
ΗΠΑ	<p>FCC ID: YGOTSSRE4A This device complies with Part 15 of the FCC Rules. Operation is subject to the following two conditions: (1) this device may not cause harmful interference, and (2) this device must accept any interference received, including interference that may cause undesired operation. WARNING: Any changes or modification not expressly approved by the party responsible for compliance could void the user's authority to operate this equipment.</p>

Αντικατάσταση τροχού

Οδηγίες για την επιλογή, την τοποθέτηση και την αντικατάσταση ελαστικών

Για πληροφορίες σχετικά με τους επιτρεπόμενους συνδυασμούς τροχών-ελαστικών, απευθυνθείτε σε ένα εξειδικευμένο συνεργείο.

▲ ΠΡΟΕΙΔΟΠΟΙΗΣΗ Κίνδυνος ατυχήματος λόγω λανθασμένων διαστάσεων των τροχών και των ελαστικών

Όταν τοποθετείτε τροχούς και ελαστικά με λανθασμένες διαστάσεις, μπορεί να προκληθούν ζημιές στα φρένα τροχών ή στα εξαρτήματα της ανάρτησης τροχού.

► Αντικαθιστάτε πάντα τους τροχούς και τα ελαστικά με προϊόντα ίδιων προδιαγραφών με το γνήσιο εξάρτημα.

Στους τροχούς προσέχετε τα εξής:

- Ονομασία
- Τύπος
- Επιτρεπόμενο φορτίο τροχού
- Βάθος συμπίεσης

Στα ελαστικά προσέχετε τα εξής:

- Ονομασία
- Κατασκευαστής
- Τύπος
- Δείκτης φέρουσας ικανότητας
- Δείκτης ταχύτητας

▲ ΠΡΟΕΙΔΟΠΟΙΗΣΗ Κίνδυνος ατυχήματος λόγω υπέρβασης της φέρουσας ικανότητας ελαστικού ή του επιτρεπόμενου δείκτη ταχύτητας κίνησης

Η υπέρβαση της ενδεδειγμένης φέρουσας ικανότητας ελαστικού ή του επιτρεπόμενου δείκτη ταχύτητας κίνησης μπορεί να προκαλέσει ζημιά και σκάσιμο του ελαστικού.

- Χρησιμοποιείτε μόνο τους τύπους και τις διαστάσεις ελαστικών που έχουν εγκριθεί για τον τύπο του οχήματος.
- Λαμβάνετε υπόψη τη φέρουσα ικανότητα ελαστικού και το δείκτη ταχύτητας κίνησης που απαιτούνται για το όχημά σας.

1 **ΟΔΗΓΙΑ** Ζημιές στο όχημα και στα ελαστικά σε περίπτωση χρήσης μη εγκεκριμένων τύπων και μεγεθών ελαστικών

Για λόγους ασφαλείας, χρησιμοποιείτε αποκλειστικά ελαστικά, τροχούς και εξαρτήματα αξεσουάρ, τα οποία έχουν εγκριθεί από την Mercedes-Benz ειδικά για το όχημά σας.

Αυτά τα ελαστικά είναι ειδικά προσαρμοσμένα στα συστήματα ελέγχου, όπως π.χ. το ABS ή το ESP®.

Διαφορετικά, ενδέχεται να επηρεαστούν αρνητικά ορισμένα χαρακτηριστικά, όπως π.χ. η οδηγική συμπεριφορά, ο θόρυβος κατά την οδήγηση και η κατανάλωση καυσίμου. Επιπλέον, οι διαφορετικές διαστάσεις του ελαστικού μπορούν υπό φορτίο να οδηγήσουν στην τριβή των ελαστικών στο αμάξωμα και στα εξαρτήματα του άξονα. Αυτό μπορεί να έχει ως αποτέλεσμα την πρόκληση ζημιάς στο ελαστικό ή στο όχημα.

► Χρησιμοποιείτε αποκλειστικά τα ελεγμένα και συνιστώμενα από την Mercedes-Benz ελαστικά, τροχούς και εξαρτήματα αξεσουάρ.

! **ΟΔΗΓΙΑ** Κίνδυνος για την οδηγική ασφάλεια σε περίπτωση χρήσης αναγομωμένων ελαστικών

Τα αναγομωμένα ελαστικά δεν ελέγχονται ούτε προτείνονται από την Mercedes-Benz, καθώς δεν αναγνωρίζονται πάντα προηγούμενες βλάβες κατά την αναγόμωση.

Ως εκ τούτου, δεν είναι δυνατή η διασφάλιση της οδηγικής ασφάλειας.

► Μην χρησιμοποιείτε μεταχειρισμένα ελαστικά, των οποίων η προηγούμενη χρήση δεν είναι γνωστή.

! **ΟΔΗΓΙΑ** Ζημιά στα ηλεκτρονικά εξαρτήματα λόγω χρήσης εργαλείων τοποθέτησης

Οχήματα με σύστημα ελέγχου πίεσης ελαστικών: Στον τροχό υπάρχουν ηλεκτρονικά εξαρτήματα. Στην περιοχή της βαλβίδας δεν επιτρέπεται η χρήση εργαλείων τοποθέτησης.

Διαφορετικά, μπορεί να προκληθούν ζημιές στα ηλεκτρονικά εξαρτήματα.

► Αναθέτετε την αντικατάσταση των ελαστικών μόνο σε εξειδικευμένο συνεργείο.

Τα εξαρτήματα αξεσουάρ, τα οποία δεν είναι εγκεκριμένα από την Mercedes-Benz για το όχημά σας ή δεν χρησιμοποιούνται σωστά, μπορεί να επηρεάσουν αρνητικά την οδηγική ασφάλεια.

Πριν από την αγορά και τη χρήση μη εγκεκριμένου εξοπλισμού, απευθυνθείτε σε ένα εξειδικευμένο συνεργείο σχετικά με τα ακόλουθα:

- Καταλληλότητα
- Νομοθετικές διατάξεις
- Εργοστασιακές συστάσεις

Λαμβάνετε υπόψη τα ακόλουθα σημεία κατά την επιλογή, την τοποθέτηση και την αντικατάσταση ελαστικών:

- Εθνικές διατάξεις για τη χορήγηση άδειας για ελαστικά, οι οποίες προσδιορίζουν συγκεκριμένο τύπο ελαστικών για το όχημά σας. Επιπλέον, ενδέχεται να συνιστάται η χρήση συγκεκριμένου τύπου ελαστικών για ορισμένες περιοχές και πεδία εφαρμογής.
- Χρησιμοποιείτε αποκλειστικά ελαστικά και τροχούς ίδιου τύπου, έκδοσης (θερινά ελαστικά, χειμερινά ελαστικά, ελαστικά παντός καιρού) και ίδιας κατασκευής.
- Τοποθετείτε αποκλειστικά τροχούς ίδιου μεγέθους και προφίλ σε έναν άξονα (αριστερά και δεξιά).
Τυχόν απόκλιση επιτρέπεται μόνο σε περίπτωση βλάβης, για την οδήγηση στο συνεργείο.
- Τοποθετείτε στους τροχούς αποκλειστικά κατάλληλα ελαστικά.
- Μην εκτελείτε συμπληρωματικές εργασίες στο σύστημα φρένων, στους τροχούς και στα ελαστικά.

Η χρήση ροδελών-αποστατών και ροδελών ακόνης φρένων δεν επιτρέπεται και οδηγεί σε ακύρωση της έγκρισης τύπου του οχήματος.

- **Οχήματα με σύστημα ελέγχου πίεσης ελαστικών:** Όλοι οι τοποθετημένοι τροχοί πρέπει να διαθέτουν λειτουργικούς αισθητήρες του συστήματος ελέγχου πίεσης ελαστικών.
- Σε θερμοκρασίες κάτω των 10 °C χρησιμοποιείτε χειμερινά ελαστικά ή ελαστικά παντός καιρού με τη σήμανση M+S σε όλους τους τροχούς.

Υπό χειμερινές συνθήκες οδοστρώματος, τα χειμερινά ελαστικά με το πρόσθετο σύμβολο χιονονιφάδας  δίπλα από τη σήμανση M+S προσφέρουν την καλύτερη δυνατή πρόσφυση.

- Σε περίπτωση χρήσης ελαστικών M+S, χρησιμοποιείτε αποκλειστικά ελαστικά ίδιου προφίλ.

- Τηρείτε την επιτρεπόμενη τελική ταχύτητα κίνησης των τοποθετημένων ελαστικών M+S. Όταν είναι χαμηλότερη από εκείνη του οχήματος, πρέπει να τοποθετείτε μια πινακίδα στο οπίκιο πεδίο του οδηγού.
- Οδηγείτε με μέτρια ταχύτητα κίνησης για τα πρώτα 100 km όταν έχουν τοποθετηθεί καινούρια ελαστικά.
- Αντικαθιστάτε τα ελαστικά, ανεξαρτήτως φθοράς, το αργότερο μετά από έξι χρόνια.

Για περισσότερες πληροφορίες σχετικά με τους τροχούς και τα ελαστικά, απευθυνθείτε σε ένα εξειδικευμένο συνεργείο.

Λαμβάνετε οπωσδήποτε υπόψη τα ακόλουθα θέματα:

- Οδηγίες για την πίεση ελαστικών (→ σελίδα 361)
- Πίνακας πιέσεων ελαστικών
- Οδηγίες για τον εφεδρικό τροχό ανάγκης (→ σελίδα 391)

Υποδείξεις για την αντικατάσταση των τροχών

▲ ΠΡΟΕΙΔΟΠΟΙΗΣΗ Κίνδυνος ατυχήματος λόγω διαφορετικών διαστάσεων τροχών

Αν οι διαστάσεις των τροχών ή των ελαστικών είναι διαφορετικές και αλλάξετε τη θέση των μπροστών- με των πίσω τροχών, ενδέχεται να επηρεαστούν δυσμενώς τα χαρακτηριστικά οδήγησης.

Επιπλέον, ενδέχεται να προκληθεί ζημιά στα δισκόφρενα ή σε εξαρτήματα της ανάρτησης τροχών.

- ▶ Αλλάξτε τη θέση των μπροστών- με των πίσω τροχών μόνο αν οι τροχοί και τα ελαστικά έχουν τις ίδιες διαστάσεις.

Όταν αλλάζετε τους μπροστούς με τους πίσω τροχούς με διαφορετικές διαστάσεις τροχών και ελαστικών, μπορεί να πάψει να ισχύει η έγκριση τύπου του οχήματος.

Σε οχήματα με ίδιο μέγεθος τροχών αλλάζετε τους τροχούς, ανάλογα με τον βαθμό της φθοράς, κάθε 5000 έως 10000 km. Διατηρήστε την κατεύθυνση κίνησης των τροχών.

Λάβετε υπόψη τις οδηγίες και τις οδηγίες ασφαλείας σχετικά με την αντικατάσταση τροχού.

Κατηγορίες μεγέθους ελαστικού των τροχών

Η υπολογισμένη ταχύτητα κίνησης του οχήματος εμφανίζεται στο όργανο πολλαπλών ενδείξεων και είναι σημαντική για τον έλεγχο των συστημάτων οδηγικής ασφάλειας και οδήγησης. Η ακρίβεια της ένδειξης του ταχυμέτρου και του χιλιομετρητή προβλέπεται από τον νόμο. Ο υπολογισμός των στοιχείων ταχύτητας κίνησης δεν εξαρτάται από τις διαστάσεις και την περιστρεφόμενη περιφέρεια των ελαστικών. Η διάμετρος ζάντας αναγράφεται πάντα σε ίντσες.

Για τον λόγο αυτό, οι εγκέφαλοι του οχήματος μπορούν να κωδικοποιηθούν για τις ακόλουθες τρεις κατηγορίες μεγέθους ελαστικού:

Κατηγορία μεγέθους ελαστικού 1

- 195/75 R16C
- 205/75 R16C
- 225/65 R16C
- 235/65 R16C
- 235/60 R17C

Κατηγορία μεγέθους ελαστικού 2

- 225/75 R16C

Κατηγορία μεγέθους ελαστικού 3

- 225/75 R16C VA
- 285/65 R16C HA

i Η Mercedes-Benz συνιστά να διατηρείτε την κατηγορία μεγέθους ελαστικού όταν αντικαθιστάτε ελαστικά. Έτσι, αποφεύγετε την αλλαγή κωδικοποίησης των εγκεφάλων.

Αν αλλάξετε το μέγεθος τροχών του οχήματός σας, π.χ. κατά τη διάρκεια αντικατάστασης τροχών για χειμερινή λειτουργία, ελέγξτε την αντιστοιχισή τους ως προς την κατηγορία μεγέθους ελαστικού. Αν αλλάξει η αντιστοιχισή ως προς την κατηγορία μεγέθους ελαστικού, οι εγκέφαλοι του οχήματός σας πρέπει να κωδικοποιηθούν εκ νέου σε ένα εξειδικευμένο συνεργείο.

Διαφορετικά, η ακρίβεια της ένδειξης του ταχυμέτρου και του χιλιομετρητή θα βρίσκεται εκτός της νομικά προβλεπόμενης ανοχής. Μπορεί, επίσης, να αποκλίνει προς τα κάτω, δηλαδή η τρέχουσα ταχύτητα κίνησης να είναι υψηλότερη από την ταχύτητα κίνησης που εμφανίζεται στο ταχύμετρο. Η λειτουργία των συστημάτων οδηγικής ασφάλειας και οδήγησης μπορεί να επηρεαστεί αρνητικά σε περίπτωση απόκλισης εκτός του εύρους ανοχής, ή μπορεί να αναγνωρισούν βλάβη και να απενεργοποιηθούν.

Πληροφορίες σχετικά με την κατεύθυνση κίνησης των ελαστικών

Τα ελαστικά με την προδιαγραφόμενη κατεύθυνση κίνησης προσφέρουν πρόσθετα πλεονεκτήματα, π.χ. κατά την υδρολίσθηση. Μπορείτε να αξιοποιήσετε αυτά τα πλεονεκτήματα μόνο εάν διατηρείτε την κατεύθυνση κίνησης.

Ένα βέλος στο πλευρικό τοίχωμα επισημαίνει την κατεύθυνση κίνησης ενός ελαστικού.

Επιτρέπεται η τοποθέτηση ενός εφεδρικού τροχού ακόμα και αντίθετα στην κατεύθυνση κίνησης. Λάβετε υπόψη τη χρονικά περιορισμένη χρήση καθώς και τον περιορισμό της ταχύτητας, που αναγράφονται στον εφεδρικό τροχό.

Οδηγίες για την αποθήκευση τροχών

Σε περίπτωση αποθήκευσης των τροχών, λαμβάνετε υπόψη τα ακόλουθα:

- Αποθηκεύετε τους τροχούς, που αφαιρέθηκαν, υπό δροσερές και ξηρές συνθήκες και όσο το δυνατόν σε σκοτεινό περιβάλλον.
- Προστατεύετε τα ελαστικά από την επαφή με λάδι, γράσο και καύσιμα.

Επισκόπηση σετ εργαλείων αλλαγής τροχού

Στο απαραίτητο σετ εργαλείων αλλαγής τροχού μπορεί να περιλαμβάνονται, για παράδειγμα, τα παρακάτω:

- Γρύλος
- Κλειδί τροχών

- i** Για τη μέγιστη φέρουσα ικανότητα φορτίου του γρύλου, ανατρέξτε στην αυτοκόλλητη πινακίδα του γρύλου. Ο γρύλος δεν χρειάζεται συντήρηση. Σε περίπτωση βλάβης, απευθυνθείτε σε ένα εξειδικευμένο συνεργείο.

Οχήματα με κίνηση στους πίσω τροχούς

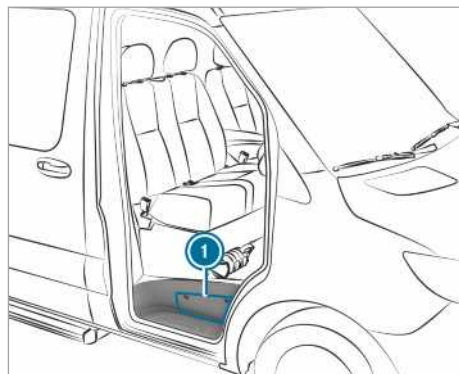

Το σετ εργαλείων αλλαγής τροχού βρίσκεται μέσα στη θήκη αποθήκευσης **1** πάνω από το σκαλοπάτι της πόρτας του συνοδηγού και μέσα στη θήκη αποθήκευσης στην πλευρά του συνοδηγού, στο χώρο ποδιών.

Οχήματα με κίνηση στους μπροστινούς τροχούς



Το σετ εργαλείων αλλαγής τροχού **1** βρίσκεται πίσω από το κάθισμα του οδηγού.

Προετοιμασία οχήματος για την αντικατάσταση τροχού

Προϋποθέσεις

- Διατίθεται το απαιτούμενο σετ εργαλείων αλλαγής τροχού.
 - Το όχημα δεν είναι ακινητοποιημένο σε ανηφόρα ή κατηφόρα.
 - Το όχημα βρίσκεται σε σταθερό, αντιολισθητικό και επίπεδο έδαφος.
- ▶ Ασφαλίστε το φρένο στάθμευσης.
- ▶ Φέρετε τους μπροστινούς τροχούς σε θέση ευθείας πορείας.

- ▶ **Οχήματα με μηχανικό κιβώτιο ταχυτήτων:** Επιλέξτε την πρώτη ταχύτητα ή την ταχύτητα οπισθοπορείας [R].
- ▶ **Οχήματα με αυτόματο κιβώτιο ταχυτήτων:** Επιλέξτε τη θέση [P] στο κιβώτιο ταχυτήτων.
- ▶ Απενεργοποιήστε τον κινητήρα.
- ▶ Διασφαλίστε ότι δεν είναι δυνατή η ενεργοποίηση του κινητήρα.
- ▶ Αφαιρέστε το σετ εργαλείων οχήματος από τον χώρο ποδιών στην πλευρά συνοδηγού (→ σελίδα 356).

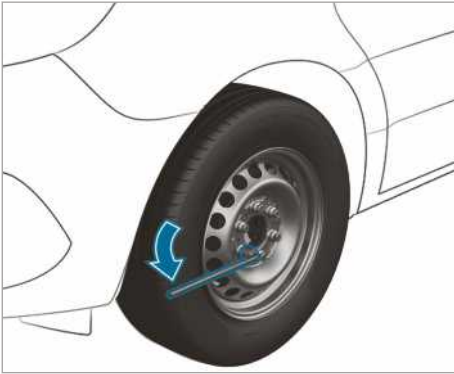

Οχήματα με κίνηση στους πίσω τροχούς

- ▶ Αφαιρέστε τον γρύλο και το σετ εργαλείων αλλαγής τροχού από τη θήκη αποθήκευσης (→ σελίδα 384).
- ▶ Εφόσον απαιτείται, αφαιρέστε το κάλυμμα τροχού.
- ▶ Από τον μοχλό αντλίας του γρύλου, χρησιμοποιήστε τη μεσαία ράβδο και τη ράβδο με τη μεγαλύτερη διάμετρο ως επέκταση του κλειδιού τροχών.
- ▶ Πιέστε την επέκταση του κλειδιού τροχών με τη μεσαία ράβδο στο κλειδί τροχών μέχρι τέρμα.
- ▶ Χαλαρώστε κατά μία περίπου περιστροφή τις βίδες του τροχού ή τα παξιμάδια του τροχού που θα αντικατασταθεί με το κλειδί τροχών. Μην ξεβιδώνετε τις βίδες τροχού ή τα παξιμάδια τροχού.
- ▶ Ανυψώστε το όχημα (→ σελίδα 385).

Οχήματα με κίνηση στους μπροστινούς τροχούς

- ▶ Αφαιρέστε τον γρύλο και το σετ εργαλείων αλλαγής τροχού πίσω από το κάθισμα οδηγού (→ σελίδα 384).
- ▶ Εφόσον απαιτείται, αφαιρέστε το κάλυμμα τροχού.
- ▶ Χαλαρώστε κατά μία περίπου περιστροφή τις βίδες του τροχού/τα παξιμάδια του τροχού που θα αντικατασταθεί με το κλειδί τροχών. Μην ξεβιδώνετε τις βίδες τροχού/τα παξιμάδια τροχού.
- ▶ Ανυψώστε το όχημα (→ σελίδα 385).

Ανύψωση οχήματος κατά την αντικατάσταση τροχού

⚠ ΠΡΟΕΙΔΟΠΟΙΗΣΗ Κίνδυνος τραυματισμού από την ανατροπή του γρύλου

Όταν σβήνετε ένα όχημα με αερανάρτηση, αυτή μπορεί να παραμείνει ενεργοποιημένη για έως μία ώρα, ακόμα και εάν είναι απενεργοποιημένη η ανάφλεξη. Όταν ανυψώνετε το όχημα με τον γρύλο, η αερανάρτηση προσπαθεί να εξισορροπήσει το ύψος αναρτήσεων του οχήματος.

Ο γρύλος μπορεί να επιτραπεί.

- ▶ Πατήστε το πλήκτρο service στο τηλεχειριστήριο του ελατηρίου αέρα πριν από την ανύψωση του οχήματος. Αυτό αποτρέπει την αυτόματη συμπληρωματική ρύθμιση του ύψους αναρτήσεων του οχήματος και το χειροκίνητο ανέβασμα ή κατέβασμα.

⚠ ΠΡΟΕΙΔΟΠΟΙΗΣΗ Κίνδυνος τραυματισμού λόγω εσφαλμένης τοποθέτησης του γρύλου

Αν δεν τοποθετήσετε σωστά το γρύλο στο αντίστοιχο σημείο στερέωσης του οχήματος, ενδέχεται ο γρύλος να ανατραπεί ενώ είναι ανυψωμένο το όχημα.

- ▶ Τοποθετείτε το γρύλο μόνο στο αντίστοιχο σημείο στερέωσης του οχήματος. Η βάση του γρύλου πρέπει να βρίσκεται κάθετα κάτω από το σημείο στερέωσης του οχήματος.

⚠ ΠΡΟΕΙΔΟΠΟΙΗΣΗ Κίνδυνος τραυματισμού από την ανατροπή του οχήματος

Σε ανωφέρειες και κατωφέρειες ο γρύλος μπορεί να ανατραπεί με ανυψωμένο το όχημα.

- ▶ Μην αλλάζετε ποτέ τροχοί σε ανωφέρειες ή κατωφέρειες.
- ▶ Επικοινωνήστε με ένα εξειδικευμένο συνεργείο.

❗ ΟΔΗΓΙΑ Ζημιές στο όχημα λόγω του γρύλου

Αν δεν τοποθετηστείτε το γρύλο στα προβλεπόμενα σημεία στερέωσης γρύλου, ενδέχεται να προκαλέσετε ζημιά στο όχημα.

- ▶ Τοποθετείτε το γρύλο μόνο στα προβλεπόμενα σημεία στερέωσης γρύλου.

Προϋποθέσεις

- Δεν υπάρχουν άτομα στο όχημα.
- Το όχημα έχει προετοιμαστεί για την αντικατάσταση τροχού (→ σελίδα 384).

Τοποθετείτε τον γρύλο αποκλειστικά στα σημεία στερέωσης γρύλου. Διαφορετικά, ενδέχεται να προκληθούν ζημιές στο όχημα.

Σημαντικές οδηγίες για τη χρήση του γρύλου:

- Για την ανύψωση του οχήματος, χρησιμοποιείτε αποκλειστικά γρύλους που έχουν ελεγχθεί και εγκριθεί από την Mercedes-Benz για το όχημα. Σε περίπτωση ακατάλληλης χρήσης, ο γρύλος μπορεί να ανατραπεί ενώ το όχημα είναι ανυψωμένο.
- Ο γρύλος είναι κατάλληλος μόνο για τη σύντομη ανύψωση του οχήματος και όχι για εργασίες συντήρησης κάτω από το όχημα.
- Αποφεύγετε την αντικατάσταση τροχού σε ανηφόρες και κατηφόρες.
- Η επιφάνεια πάνω στην οποία τοποθετείται ο γρύλος πρέπει να είναι επίπεδη, σταθερή και να μην είναι ολισθηρή. Εφόσον απαιτείται, χρησιμοποιήστε ένα μεγάλο, επίπεδο, αντιολισθητικό και με την κατάλληλη φέρουσα ικανότητα υπόθεμα.
- Η βάση του γρύλου πρέπει να βρίσκεται κάθετα κάτω από το σημείο στερέωσης γρύλου.

Κανόνες συμπεριφοράς με ανυψωμένο όχημα:

- Μην τοποθετείτε ποτέ τα χέρια και τα πόδια σας κάτω από το όχημα.

- Μην ξαπλώνετε ποτέ κάτω από το όχημα.
- Μην ενεργοποιείτε τον κινητήρα και μην απελευθερώνετε το φρένο στάθμευσης.
- Μην ανοίγετε και κλείνετε τις πόρτες.

Οχήματα με κίνηση στους μπροστινούς τροχούς

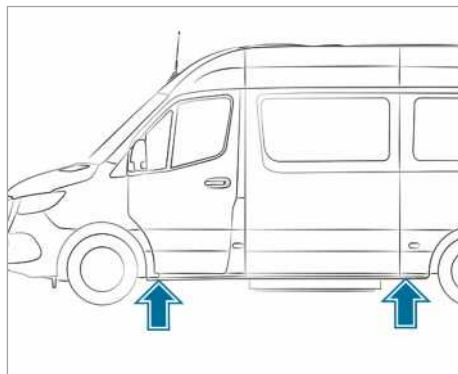

Σημεία στερέωσης γρύλου

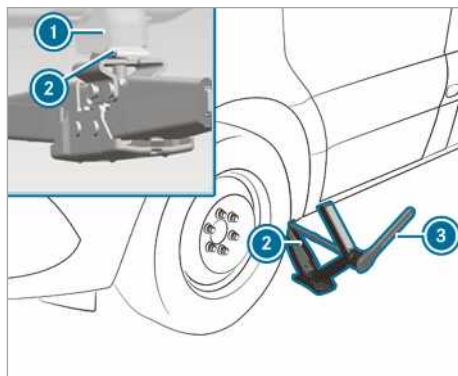

Σημείο στερέωσης γρύλου, μπροστινός άξονας

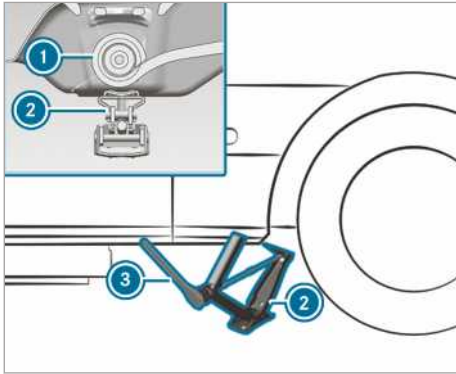

Σημείο στερέωσης γρύλου, πίσω άξονας

- ▶ Εφόσον απαιτείται, περιστρέψτε την κεφαλή υποδοχής του γρύλου.
- ▶ Τοποθετήστε τον γρύλο ② στο σημείο στερέωσης γρύλου ①.
- ▶ Περιστρέψτε τον χειροτροχό, μέχρι ο δίσκος του γρύλου να εφαρμόζει σταθερά στο σημείο στερέωσης γρύλου ①.
- ▶ **Μπροστινός άξονας:** Εισαγάγετε το γερμανοπολύγωνο κλειδί με καστάνια ③ από το σετ εργαλείων αλλαγής τροχού στο εξάγωνο του γρύλου, ώστε να είναι ορατή η επιγραφή «AUF».
- ▶ **Πίσω άξονας:** Εισαγάγετε τη ράβδο επέκτασης και το καρυδάκι από το σετ εργαλείων αλλαγής τροχού στο εξάγωνο του γρύλου και εισαγάγετε το γερμανοπολύγωνο κλειδί με καστάνια ③ από το σετ εργαλείων αλλαγής τροχού πάνω στη ράβδο επέκτασης, ώστε να είναι ορατή η επιγραφή «AUF».
- ▶ Περιστρέψτε το γερμανοπολύγωνο κλειδί με καστάνια ③ δεξιόστροφα, μέχρι ο γρύλος ② να εφαρμόζει πλήρως στο σημείο στερέωσης γρύλου ① και η βάση του γρύλου να ακουμπάει ομοιόμορφα στο έδαφος.
- ▶ Περιστρέψτε το γερμανοπολύγωνο κλειδί με καστάνια ③ μέχρι τα ελαστικά να απέχουν από το έδαφος το πολύ 3 cm.
- ▶ Λύστε και αφαιρέστε τον τροχό (→ σελίδα 388).

Οχήματα με κίνηση στους πίσω τροχούς

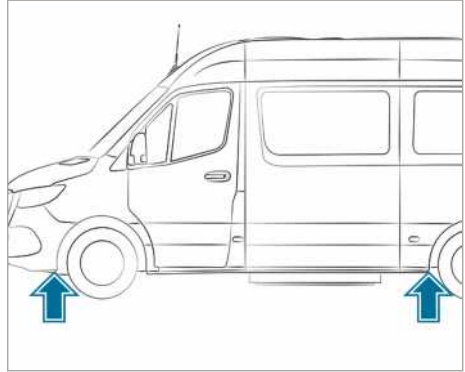

Σημεία στερέωσης γρύλου

Χρησιμοποιείτε αποκλειστικά τη μεσαία ράβδο και τη ράβδο με τη μεγαλύτερη διάμετρο του μοχλού αντλίας γρύλου ως επέκταση του κλειδιού τροχών. Εισαγάγετε αποκλειστικά τη μεσαία ράβδο και πάντα έως το τέρμα του κλειδιού τροχών. Διαφορετικά, οι ράβδοι μπορεί να λυγίσουν και να παραμορφωθούν με αποτέλεσμα να μην μπορούν να χρησιμοποιηθούν πια ως μοχλός αντλίας γρύλου.

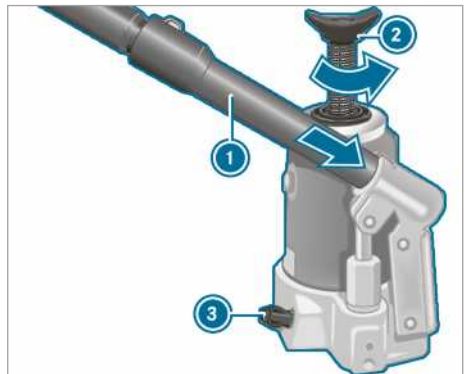

- ▶ **Προετοιμασία υδραυλικού γρύλου:** Εισαγάγετε την τρίτη ράβδο του μοχλού αντλίας γρύλου στην επέκταση του κλειδιού τροχών.
- ▶ Συσφίξτε τη βίδα χαμηλώματος ③.
- ▶ Για τον σκοπό αυτό, περιστρέψτε με το αποτύπωμα στον μοχλό αντλίας ① τη βίδα χαμηλώματος ③ δεξιόστροφα μέχρι τέρμα.

❶ Μην περιστρέψετε τη βίδα χαμηλώματος ❸ περισσότερες από μία ή δύο φορές. Διαφορετικά, ενδέχεται να εξέλθει υδραυλικό υγρό.

▶ Εισαγάγετε τον μοχλό αντλίας ❶ με τη μεγαλύτερη ράβδο μπροστά στην υποδοχή του γρύλου και ασφαλίστε τον περιστρέφοντάς τον δεξιόστροφα.

▶ Τοποθετήστε τον γρύλο κάθετα κάτω από τα σημεία στερέωσης γρύλου που περιγράφονται παρακάτω.

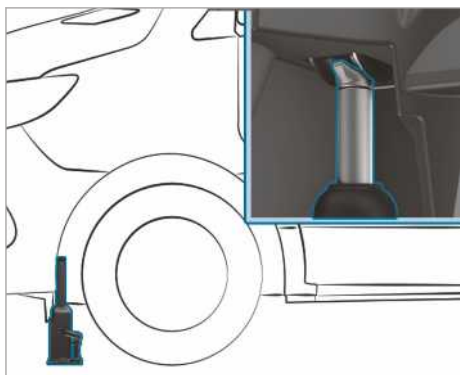

Σημείο στερέωσης γρύλου, μπροστινός άξονας

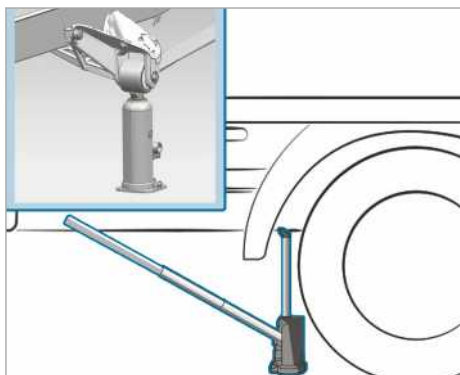

Σημείο στερέωσης γρύλου, πίσω άξονας (παράδειγμα σε όχημα με ανοιχτή καρότσα έως 3,5 t)

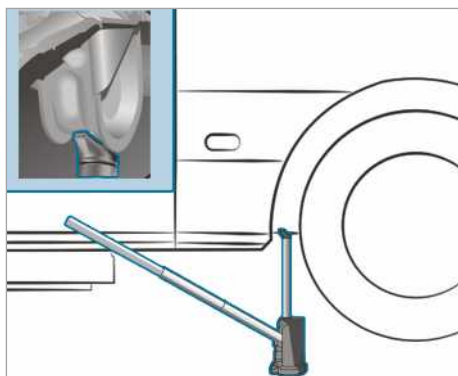

Σημείο στερέωσης γρύλου, πίσω άξονας (παράδειγμα σε Panel van και Crewbus έως 4,0 t)

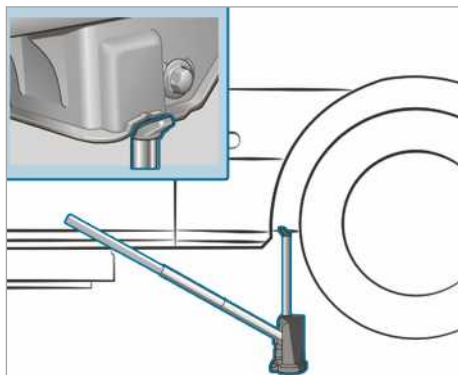

Σημείο στερέωσης γρύλου, πίσω άξονας (οχήματα 5,0 t)

▶ Τοποθετήστε τον γρύλο κάτω από το σημείο στερέωσης γρύλου.

▶ **Οχήματα με τετρακίνηση:** Ξεβιδώστε τον άξονα του γρύλου ❷ αριστερόστροφα μέχρι τέρμα.

▶ Ανυψώστε το όχημα, μέχρι το ελαστικό να απέχει από το όχημα το πολύ 3 cm.

▶ Λύστε και αφαιρέστε τον τροχό (→ σελίδα 388).

Αφαίρεση τροχού

Προϋποθέσεις

- Το όχημα έχει ανυψωθεί (→ σελίδα 385).
Κατά την αντικατάσταση τροχού, αποφεύγετε την άσκηση οποιασδήποτε δύναμης στους

δίσκους φρένου, καθώς αυτή ενδέχεται να μειώσει την άνεση πέδησης.

1 ΟΔΗΓΙΑ Ζημιά στο σπείρωμα λόγω ακαθαρσιών στις βίδες τροχού

- ▶ Μην ακουμπάτε τις βίδες τροχού μέσα στην άμμο ή σε ακαθαρσίες.

- ▶ Ξεβιδώστε τις βίδες τροχού ή τα παξιμάδια τροχού με το κλειδί παξιμαδιών τροχού.
- ▶ Σε μπροστινούς τροχούς με παξιμάδια τροχού, αφαιρέστε το κάλυμμα παξιμαδιών τροχού.
- ▶ Αφαιρέστε τον τροχό.

Τοποθέτηση καινούριου τροχού

Προϋποθέσεις

- Ο τροχός έχει αφαιρεθεί (→ σελίδα 388).

⚠ ΠΡΟΕΙΔΟΠΟΙΗΣΗ Κίνδυνος ατυχήματος λόγω απώλειας τροχού

Αν οι βίδες τροχού έχουν έρθει σε επαφή με λάδια ή γράσα ή- οι βίδες τροχού ή το σπείρωμα μουαγιέ έχουν υποστεί ζημιά ενδέχεται να λασκάρουν οι βίδες τροχού.

Ως αποτέλεσμα, ενδέχεται να χάσετε τον τροχό στη διάρκεια της διαδρομής.

- ▶ Μην χρησιμοποιείτε ποτέ λάδια ή γράσα στις βίδες τροχού.
- ▶ Σε περίπτωση ζημιάς στο σπείρωμα, απευθυνθείτε αμέσως σε ένα εξειδικευμένο συνεργείο.
- ▶ Αναθέστε την αντικατάσταση των βιδών τροχού ή του σπειρώματος μουαγιέ που έχουν υποστεί ζημιά.
- ▶ Μην συνεχίσετε τη διαδρομή.

⚠ ΠΡΟΕΙΔΟΠΟΙΗΣΗ Κίνδυνος τραυματισμού κατά τη σύσφιξη των βιδών και των παξιμαδιών τροχού -

Αν σφίξετε τις βίδες τροχού ή τα παξιμάδια τροχού ενώ είναι ανυψωμένο το όχημα, ενδέχεται να ανατραπεί ο γρύλος.

- ▶ Σφίγγετε τις βίδες τροχού ή τα παξιμάδια τροχού μόνο όταν το όχημα είναι χαμηλωμένο.

- ▶ Λαμβάνετε υπόψη τις οδηγίες σχετικά με την επιλογή των ελαστικών (→ σελίδα 381).

- ▶ Για λόγους ασφαλείας, χρησιμοποιείτε αποκλειστικά τις εγκεκριμένες για την Mercedes-Benz και τον αντίστοιχο τροχό βίδες ή παξιμάδια τροχού.

Όταν τοποθετείτε τον χαλύβδινο εφεδρικό τροχό, χρησιμοποιείτε οπωσδήποτε τις κοντές βίδες τροχού για μια χαλύβδινη ζάντα. Εάν κατά την τοποθέτηση του χαλύβδινου εφεδρικού τροχού χρησιμοποιήσετε άλλες βίδες τροχού, ενδέχεται να προκληθούν ζημιές στο σύστημα φρένων.

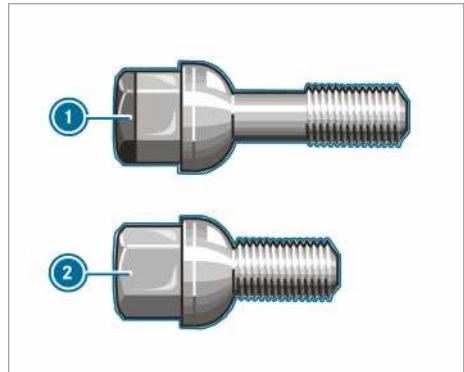

- ① Βίδα τροχού για ζάντα αλουμινίου
- ② Βίδα τροχού για χαλύβδινη ζάντα

- ▶ Καθαρίστε τις επιφάνειες έδρασης του τροχού και του μουαγιέ.
- ▶ **Οχήματα με ελαστικά Super Single:** Στερεώστε πρώτα τον αντάπτορα για τον πιο στενό εφεδρικό τροχό στο μουαγιέ.
- ▶ Ωθήστε και πιέστε τον καινούριο τροχό πάνω στο μουαγιέ ή στον αντάπτορα για τον εφεδρικό τροχό.
- ▶ Ωθήστε και πιέστε τον καινούριο τροχό πάνω στο μουαγιέ.

Σε τροχούς με κεντράρισμα μέσω βιδας τροχού:

- ▶ Οχήματα με ζάντες αλουμινίου: Χρησιμοποιείτε κοντές βίδες τροχού που είναι κατάλληλες για τον χαλύβδινο εφεδρικό τροχό από το σετ εργαλείων οχήματος.
- ▶ Βιδώστε και συσφίξτε ελαφρώς τις βίδες τροχού.

Σε τροχούς με παξιμάδια τροχού:

- ▶ Μπροστινοί τροχοί με κάλυμμα παξιμαδιού τροχού: Ωθήστε το κάλυμμα παξιμαδιού τροχού πάνω στο μπουλόνι τροχού.
- ▶ Βιδώστε τρία παξιμάδια τροχού πάνω από τις ροδέλες στερέωσης του καλύμματος παξιμαδιού τροχού.
- ▶ Περιστρέψτε τον τροχό με τέτοιο τρόπο, ώστε το μπουλόνι τροχού να βρίσκεται στη μέση των οπών διέλευσης.
- ▶ Βιδώστε τα υπόλοιπα παξιμάδια τροχού.
- ▶ Συσφίξτε ελαφρώς όλα τα παξιμάδια τροχού.

Χαμηλόωμα οχήματος μετά από αντικατάσταση τροχού

▲ ΠΡΟΕΙΔΟΠΟΙΗΣΗ Κίνδυνος ατυχήματος σε περίπτωση εσφαλμένης ροπής σύσφιξης

Αν δεν συσφίξετε τις βίδες τροχού ή τα παξιμάδια τροχού με την προβλεπόμενη ροπή σύσφιξης, ενδέχεται να χαλαρώσουν οι τροχοί.

- ▶ Να βεβαιώνεστε ότι οι βίδες τροχού ή τα παξιμάδια τροχού έχουν συσφίχθει με την προβλεπόμενη ροπή σύσφιξης.
- ▶ Εάν δεν είστε σίγουροι, μην κινείτε το όχημα. Επικοινωνήστε με ένα εξειδικευμένο συνεργείο και αναθέστε άμεσα τον έλεγχο της ροπής σύσφιξης.

Προϋποθέσεις

- Ο καινούριος τροχός έχει τοποθετηθεί (→ σελίδα 389).

Λάβετε υπόψη τις οδηγίες για την ανύψωση του οχήματος (→ σελίδα 385).

Οχήματα με κίνηση στους μπροστινούς τροχούς

- ▶ **Μπροστινός άξονας:** Εισαγάγετε το γαλλικό κλειδί με καστάνια από το σετ εργαλείων αλλαγής τροχού στο εξαγωνικό παξιμάδι του γρύλου, ώστε να είναι ορατή η επιγραφή «AB».
- ▶ **Πίσω άξονας:** Εισαγάγετε τη ράβδο επέκτασης από το σετ εργαλείων αλλαγής τροχού στο εξαγωνικό παξιμάδι του γρύλου και εισαγάγετε το γαλλικό κλειδί με καστάνια από το σετ εργαλείων αλλαγής τροχού στη ράβδο επέκτασης, ώστε να είναι ορατή η επιγραφή «AB».
- ▶ **Χαμηλόωμα οχήματος:** Περιστρέψτε το γαλλικό κλειδί με καστάνια του γρύλου αριστερόστροφα.

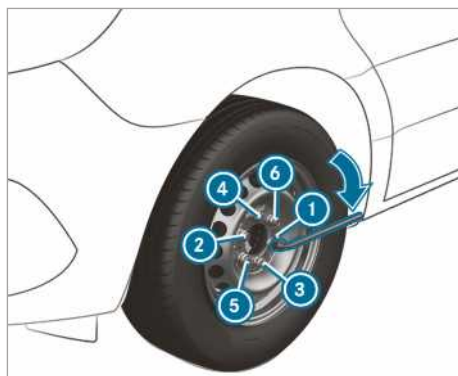

- ▶ Συσφίξτε τις βίδες τροχού ή τα παξιμάδια τροχού ομοιόμορφα, με τη σειρά ① έως ⑥.

Προβλεπόμενη ροπή σύσφιξης:

- Βίδες χαλύβδινης ζάντας: 240 Nm
- Παξιμάδια τροχού 180 Nm
- Βίδες ζάντας αλουμίνιου: 180 Nm

Οχήματα με κίνηση στους πίσω τροχούς

Χρησιμοποιείτε αποκλειστικά τη μεσαία ράβδο και τη ράβδο με τη μεγαλύτερη διάμετρο του μοχλού αντλίας γρύλου ως επέκταση του κλειδιού τροχών. Εισαγάγετε αποκλειστικά τη μεσαία ράβδο και πάντα έως το τέρμα του κλειδιού τροχών. Διαφορετικά, οι ράβδοι μπορεί να λυγίσουν και να παραμορφωθούν με αποτέλεσμα να μην μπορούν να χρησιμοποιηθούν πια ως μοχλός αντλίας γρύλου.

Οχήματα με ελαστικά Super Single: Όταν τοποθετείτε τον εφεδρικό τροχό στον πίσω άξονα, τηρείτε τη μέγιστη ταχύτητα κίνησης των 55 km/h και τη μέγιστη διανυθείσα απόσταση των 100 km. Διαφορετικά, ενδέχεται να υποστεί βλάβη το κιβώτιο ταχυτήτων λόγω της διαφοράς αριθμού στροφών των τροχών.

- ▶ Χαλαρώστε αργά την τάπα αποστράγγισης του γρύλου με τον μοχλό αντλίας κατά μία περίπου περιστροφή και χαμηλώστε προσεκτικά το όχημα.
- ▶ Ακουμπήστε το γρύλο στο πλάι.
- ▶ Αφαιρέστε τη ράβδο με τη μικρότερη διάμετρο από τον μοχλό αντλίας. Ο κοντός μοχλός αντλίας λειτουργεί ως επέκταση του κλειδιού τροχών.
- ▶ Πιέστε την επέκταση του κλειδιού τροχών με τη μεσαία ράβδο στο κλειδί τροχών μέχρι τέρμα.

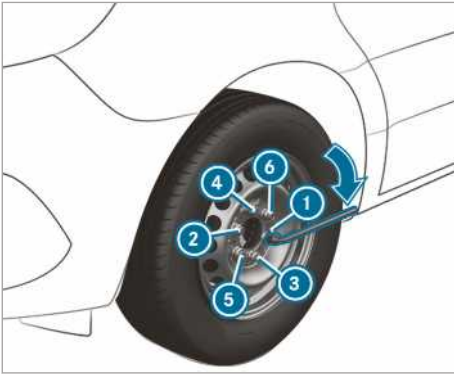

- ▶ Συσφίξτε τις βίδες τροχού ή τα παξιμάδια τροχού ομοιόμορφα, με τη σειρά ❶ έως ❷.

Προβλεπόμενη ροπή σύσφιξης:

- Βίδες χαλύβδινης ζάντας: 240 Nm
- Παξιμάδια τροχού: 180 Nm
- Βίδες ζάντας αλουμινίου: 180 Nm

- ▶ Πιέστε εκ νέου το έμβολο του υδραυλικού γρύλου προς τα μέσα και συσφίξτε την τάπα αποστράγγισης.

- ▶ **Οχήματα με τετρακίνηση:** Περιστρέψτε τον άξονα του γρύλου δεξιόστροφα μέχρι τέρμα.

- ❶ Σε χαλύβδινες ζάντες με βίδες τροχού μπορείτε να τοποθετήσετε τώρα το κάλυμμα τροχού. Η τοποθέτηση εξαρτάται από την έκδοση του καλύμματος τροχού (τάσι τροχού ή κεντρικό κάλυμμα τροχού).

- ▶ Τροχός με τάσι τροχού: Τοποθετήστε το τάσι τροχού με το άνοιγμα για τη βαλβίδα ελαστικού πάνω από τη βαλβίδα ελαστικού.

- ▶ Πιέστε το τάσι τροχού με τα δύο χέρια πάνω στη ζάντα και ασφαλίστε το. Το έκκεντρο συγκράτησης του τασιού τροχού πρέπει να ασφαλίσει στη χαλύβδινη ζάντα.

- ▶ **Τροχός με κεντρικό κάλυμμα τροχού:** Τοποθετήστε τις προεξοχές σύσφιξης του κεντρικού καλύμματος τροχού πάνω από τις βίδες τροχού.

- ▶ Ασφαλίστε το κεντρικό κάλυμμα τροχού χτυπώντας το στο κέντρο.

- ▶ Στερεώστε τον ελαττωματικό τροχό στη βάση εφεδρικού τροχού.

- ▶ **Οχήματα με ελαστικά Super Single:** Μεταφέρετε τον ελαττωματικό πίσω τροχό στην επιφάνεια φόρτωσης. Ο πίσω τροχός είναι υπερ-

βολικά μεγάλος για τη βάση εφεδρικού τροχού.

- ▶ Ελέγξτε την πίεση ελαστικού του καινούριου τροχού που τοποθετήσατε και, εφόσον απαιτείται, διορθώστε την.
- ▶ Μετά από περίπου 50 km, συσφίξτε εκ νέου τις βίδες τροχού ή τα παξιμάδια τροχού με την προβλεπόμενη ροπή σύσφιξης.
- ▶ Σε περίπτωση χρήσης ενός τροχού ή εφεδρικού τροχού με καινούριο ή πρόσφατα βαμμένο συμπαγή τροχό: Αναθέστε την επανασύσφιξη των βιδών τροχού ή των παξιμαδιών τροχού μετά από περίπου 1000 km έως 5000 km.

- ❶ **Οχήματα με σύστημα ελέγχου πίεσης ελαστικών:** Όλοι οι τοποθετημένοι τροχοί πρέπει να διαθέτουν αισθητήρες που να λειτουργούν.

Λάβετε οπωσδήποτε υπόψη το ακόλουθο πειραιτέρω θέμα:

- Οδηγίες για την πίεση ελαστικών (→ σελίδα 361)

Εφεδρικός τροχός

Οδηγίες για τον εφεδρικό τροχό

- ⚠ **ΠΡΟΕΙΔΟΠΟΙΗΣΗ** Κίνδυνος ατυχήματος λόγω λανθασμένων διαστάσεων τροχού και ελαστικών

Οι διαστάσεις τροχού- και ελαστικών καθώς και ο τύπος ελαστικού του εφεδρικού τροχού και του προς αντικατάσταση τροχού μπορεί να διαφέρουν. Όταν τοποθετείτε τον εφεδρικό τροχό, τα χαρακτηριστικά οδήγησης μπορεί να επηρεαστούν αρνητικά.

Για την αποφυγή κινδύνων, λάβετε υπόψη τα εξής:

- ▶ Προσαρμόστε τον τρόπο οδήγησης και οδηγείτε προσεκτικά.
- ▶ Μην τοποθετείτε ποτέ πάνω από έναν εφεδρικό τροχό, ο οποίος διαφέρει από τον προς αντικατάσταση τροχό.
- ▶ Χρησιμοποιήστε τον εφεδρικό τροχό, ο οποίος διαφέρει από τον προς αντικατάσταση τροχό, μόνο βραχυπρόθεσμα.
- ▶ Μην απενεργοποιείτε το ESP®.
- ▶ Αντικαταστήστε τον εφεδρικό τροχό διαφορετικού μεγέθους στο πλησιέστερο εξειδικευμένο συνεργείο. Λάβετε οπωσδήποτε υπόψη τις σωστές διαστάσεις

τροχού- και ελαστικών καθώς και τον τύπο ελαστικού.

Κατά τη χρήση ενός εφεδρικού τροχού διαφορετικής διάστασης δεν επιτρέπεται να γίνεται υπέρβαση της μέγιστης ταχύτητας κίνησης των 80 km/h.

▲ ΠΡΟΕΙΔΟΠΟΙΗΣΗ Κίνδυνος ατυχήματος λόγω χαλασμένου εφεδρικού τροχού με super single ελαστικά

Οχήματα με super single ελαστικά

Το ελαστικό του εφεδρικού τροχού επιβαρύνεται πάνω από τον μέσο όρο μετά την τοποθέτησή του στον πίσω άξονα. Όταν υπερβείτε τη μέγιστη ταχύτητα ή τη μέγιστη διαδρομή ή τοποθετείτε ξανά τον εφεδρικό τροχό, τα ελαστικά του μπορεί να υποστούν ζημιά. Οι ζημιές ελαστικών μπορεί να είναι κρυφές και να μην είναι ανιχνεύσιμες.

Ένα χαλασμένο ελαστικό μπορεί να προκαλέσει απώλεια πίεσης ελαστικού. Με αυτόν τον τρόπο, μπορεί να χάσετε τον έλεγχο του οχήματος.

- ▶ Χρησιμοποιήστε τον εφεδρικό τροχό μόνο όταν δεν έχει τοποθετηθεί ακόμα με το τρέχον ελαστικό στον πίσω άξονα.
- ▶ Εάν ο εφεδρικός τροχός έχει τοποθετηθεί στον πίσω άξονα, αναθέστε την αντικατάσταση του ελαστικού του εφεδρικού τροχού μετά την εκ νέου αντικατάσταση του τροχού ανεξάρτητα από τη διαδρομή.
- ▶ Για λόγους ασφαλείας προσέξτε κατά την αντικατάσταση του ελαστικού ώστε να χρησιμοποιηθεί μόνο ο εγκεκριμένος για το ελαστικό τύπος βαλβίδας ελαστικού.

! ΟΔΗΓΙΑ Πρόκληση ζημιάς στο κιβώτιο ταχυτήτων

Οχήματα με ελαστικά Super Single: Αν

τοποθετήσετε τον εφεδρικό τροχό στον πίσω άξονα, τότε λόγω των διαφορετικών αριθμών στροφών τροχού μπορεί να υποστεί ζημιά το κιβώτιο ταχυτήτων.

- ▶ Αν ο εφεδρικός τροχός τοποθετηθεί στον πίσω άξονα, πρέπει να τηρείται η μέγιστη ταχύτητα κίνησης των 55 km/h και η μέγιστη απόσταση των 100 km.

i Η χρήση του εφεδρικού τροχού είναι δυνατή χωρίς περιορισμούς μόνο στον μπροστινό άξονα των οχημάτων με ελαστικά Super Single.

Ελέγχετε τακτικά τον εφεδρικό τροχό ως προς την σταθερή έδραση και την προδιαγραφόμενη πίεση του ελαστικού (→ σελίδα 361).

Ελέγχετε τακτικά και πριν από κάθε έναρξη μεγάλης πορείας τα εξής:

- την πίεση του εφεδρικού τροχού (προσαρμόστε ενδεχομένως την πίεση του ελαστικού)
- τη στερέωση της βάσης του εφεδρικού τροχού

Αντικαθιστάτε τα ελαστικά, ανεξάρτητα από τη φθορά, το αργότερο μετά από έξι χρόνια. Το ίδιο ισχύει και για τον εφεδρικό τροχό.

i Αν έχετε τοποθετήσει τον εφεδρικό τροχό, το σύστημα ελέγχου πίεσης ελαστικών δεν λειτουργεί στον συγκεκριμένο τροχό. Ο εφεδρικός τροχός δεν εξοπλίζεται με αισθητήρα για το σύστημα ελέγχου πίεσης ελαστικών.

Τοποθέτηση και αφαίρεση εφεδρικού τροχού

Οχήματα με κίνηση στους μπροστινούς τροχούς: Αφαίρεση εφεδρικού τροχού

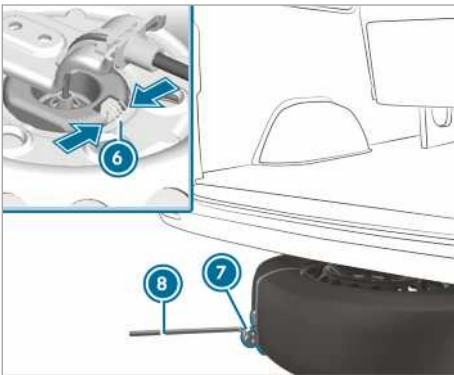
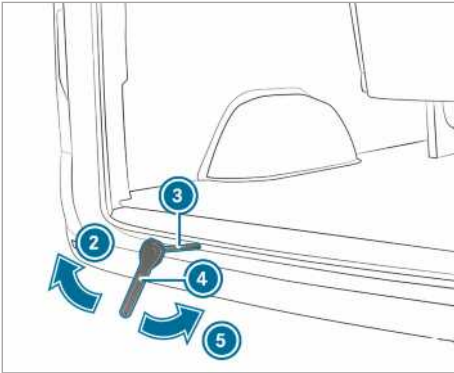
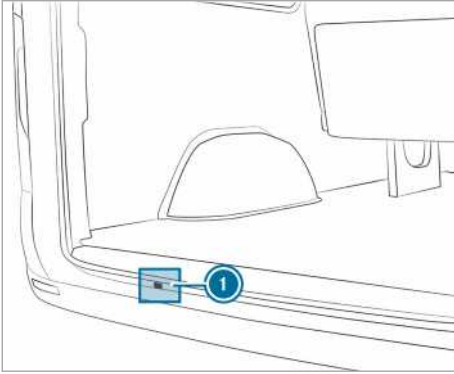

- ▶ Ανοίξτε τις πίσω πόρτες.
- ▶ Αφαιρέστε το γερμανοπολύγωνο με καστάνια (4) και το πρόσθετο εργαλείο (3) για τη διά-

ταξη ανύψωσης εφεδρικού τροχού από το σετ εργαλείων οχήματος.

- ▶ Εισαγάγετε το πρόσθετο εργαλείο (3) μέσα από το άνοιγμα (1) μέχρι τον οδηγό του εργάτη.
- ▶ Εισαγάγετε το γερμανοπολύγωνο με καστάνια (4) κατά τέτοιο τρόπο στο πρόσθετο εργαλείο (3) για τη διάταξη ανύψωσης εφεδρικού τροχού, ώστε να είναι ορατή η επιγραφή «AB».
- ▶ Περιστρέψτε το γερμανοπολύγωνο με καστάνια (4) προς την κατεύθυνση του βέλους (2), μέχρι να αισθανθείτε αντίσταση ή μέχρι να υπερστραφεί ο ολισθητήριων σύνδεσμος του εργάτη.
- ▶ Αγκιστρώστε το κλειδί τροχών (8) στη θηλιά του βοηθήματος εξαγωγής (7) στον εφεδρικό τροχό και τραβήξτε τον εφεδρικό τροχό κάτω από το όχημα προς τα μπροστά.
- ▶ Πιέστε το ελατήριο (6) στην αρπάγη τροχού και λύστε την αρπάγη τροχού από τον εφεδρικό τροχό.
- ▶ Αφαιρέστε το βοήθημα εξαγωγής (7) του εφεδρικού τροχού και φυλάξτε το σε ασφαλές μέρος.

Ελέγχετε τη σταθερότητα και τη θέση του εφεδρικού τροχού:

- μετά από κάθε αντικατάσταση τροχού
- σε κάθε διάστημα συντήρησης
- τουλάχιστον μία φορά το έτος

Οχήματα με κίνηση στους μπροστινούς τροχούς: Τοποθέτηση εφεδρικού τροχού

i Δεν είναι δυνατή η μεταφορά ζαντών αλουμινίου κάτω από το όχημα. Σε αυτήν την περίπτωση, μεταφέρετε τη ζάντα αλουμινίου στον χώρο φόρτωσης.

- ▶ Αφαιρέστε το γερμανοπολύγωνο με καστάνια (4) και το πρόσθετο εργαλείο (3) για τη διάταξη ανύψωσης εφεδρικού τροχού από το σετ εργαλείων οχήματος.
- ▶ Εισαγάγετε το πρόσθετο εργαλείο (3) μέσα από το άνοιγμα (1) μέχρι τον οδηγό του εργάτη.
- ▶ Στερεώστε το βοήθημα εξαγωγής (7) στον τροχό.
- ▶ Τοποθετήστε τον τροχό στο έδαφος με τη θήκη της ζάντας προς τα επάνω.
- ▶ Ευθυγραμμίστε τον τροχό κατά τέτοιο τρόπο, ώστε η θηλιά του βοηθήματος εξαγωγής (7) να έχει φορά προς τα πίσω.

- ▶ Περάστε την αρπάγη τροχού υπό γωνία στο συρματοσχοίνο στη θήκη της ζάντας.
- ▶ Ωθήστε τον τροχό ελαφρώς κάτω από το όχημα.
- ▶ Εισαγάγετε το γερμανοπολύγωνο με κασάνια ④ κατά τέτοιον τρόπο στο πρόσθετο εργαλείο ③ για τη διάταξη ανύψωσης εφεδρικού τροχού, ώστε να είναι ορατή η επιγραφή «AUF».
- ▶ Περιστρέψτε το γερμανοπολύγωνο με κασάνια ④ προς την κατεύθυνση του βέλους ⑤, μέχρι να αισθανθείτε αντίσταση ή μέχρι να υπερστραφεί ο ολισθαίνων σύνδεσμος του εργάτη.
- ▶ Τραβήξτε το κλειδί τροχών ④ και το πρόσθετο εργαλείο ③ για τη διάταξη ανύψωσης εφεδρικού τροχού από το άνοιγμα για τον εργάτη και αποθηκεύστε τα στο σετ εργαλείων οχήματος.
- ▶ Κλείστε τις πίσω πόρτες.

Οχήματα με κίνηση στους πίσω τροχούς: Αφαίρεση εφεδρικού τροχού (Panel van/Crewbus)

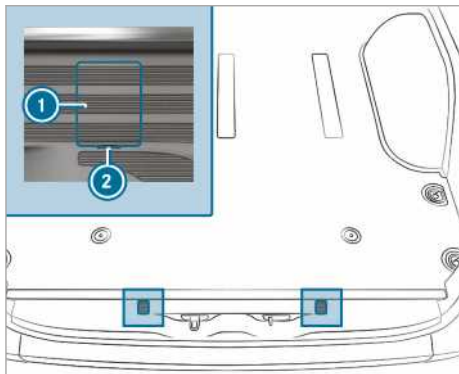

Καλύμματα των βιδών άγκιστρου ασφάλισης (παράδειγμα σε Panel van)

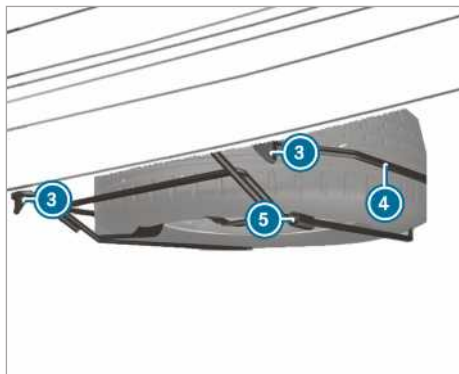

- ▶ Ανοίξτε τις πίσω πόρτες.
- ▶ Τοποθετήστε ένα κατσαβίδι στα ανοίγματα ② και ανασηκώστε τα καλύμματα ①.
- ▶ Περιστρέψτε τις ορατές βίδες αριστερόστροφα κατά περίπου 20 περιστροφές με το κλειδί τροχών από το σετ εργαλείων οχήματος.
- ▶ Ανασηκώστε ελαφρώς τον φορέα εφεδρικού τροχού ④ και απαγκιστρώστε το αριστερό άγκιστρο ασφάλισης ③.
- ▶ Συναρμολογήστε τον μοχλό αντλίας του γυρίλου και ωθήστε τον στο χιτώνιο ⑤ στη δεξιά πλευρά του φορέα εφεδρικού τροχού ④.
- ▶ Ανασηκώστε τον φορέα εφεδρικού τροχού ④ με τον μοχλό αντλίας και απαγκιστρώστε το δεξιό άγκιστρο ασφάλισης ③.
- ▶ Κατεβάστε τον φορέα εφεδρικού τροχού ④ αργά στο έδαφος.
- ▶ Ανασηκώστε ελαφρώς τον φορέα εφεδρικού τροχού ④ και αφαιρέστε τον μοχλό αντλίας από το χιτώνιο.
- ▶ Ανασηκώστε τον εφεδρικό τροχό στο πίσω άκρο του φορέα εφεδρικού τροχού ④ με τον μοχλό αντλίας.
- ▶ Αφαιρέστε τον εφεδρικό τροχό με προσοχή από τον φορέα εφεδρικού τροχού ④. Ο εφεδρικός τροχός είναι βαρύς. Όταν τραβάτε τον εφεδρικό τροχό, αλλάζει το κέντρο βάρους λόγω του μεγάλου βάρους. Ο εφεδρικός τροχός μπορεί να ολισθήσει ή να ανατραπεί.

Οχήματα με κίνηση στους πίσω τροχούς: Τοποθέτηση εφεδρικού τροχού (Panel van/Crewbus)

- ▶ Τοποθετήστε τον εφεδρικό τροχό με προσοχή στον φορέα εφεδρικού τροχού ④. Ο εφεδρικός τροχός είναι βαρύς. Όταν τοποθετείτε τον

εφεδρικό τροχό στον φορέα εφεδρικού τροχού ④, αλλάζει το κέντρο βάρους λόγω του μεγάλου βάρους. Ο εφεδρικός τροχός μπορεί να ολισθήσει ή να ανατραπεί.

- ▶ Ωθήστε τον μοχλό αντλίας γυύλου στο χιτώνιο ⑤ του φορέα εφεδρικού τροχού ④.
- ▶ Ανυψώστε τον φορέα εφεδρικού τροχού ④ με τον μοχλό αντλίας και αγκιστρώστε το δεξιό άγκιστρο ασφάλισης ③.
- ▶ Ανασηκώστε ελαφρώς τον φορέα εφεδρικού τροχού ④ και αγκιστρώστε το αριστερό άγκιστρο ασφάλισης ③.
- ▶ Αφαιρέστε τον μοχλό αντλίας από το χιτώνιο ⑤.
- ▶ Συσφίξτε τις βίδες του άγκιστρου ασφάλισης ③ δεξιόστροφα με το κλειδί τροχών.
- ▶ Τοποθετήστε και ασφαλίστε τα καλύμματα ①.
- ▶ Κλείστε τις πίσω πόρτες.

Οχήματα με κίνηση στους πίσω τροχούς: Αφαίρεση εφεδρικού τροχού (όχημα με χαμηλό πλαίσιο)

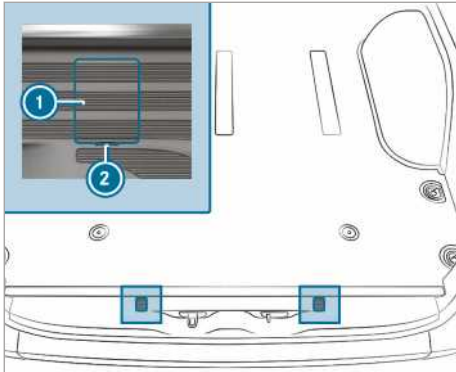

Καλύμματα των βιδών άγκιστρου ασφάλισης (παράδειγμα σε Panel van)

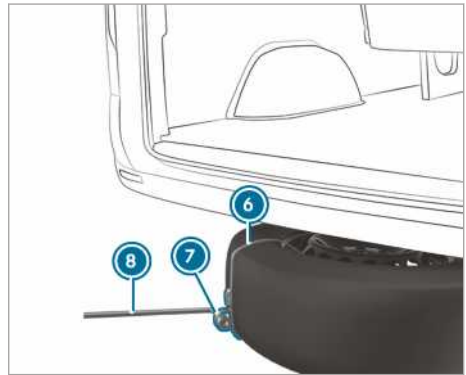
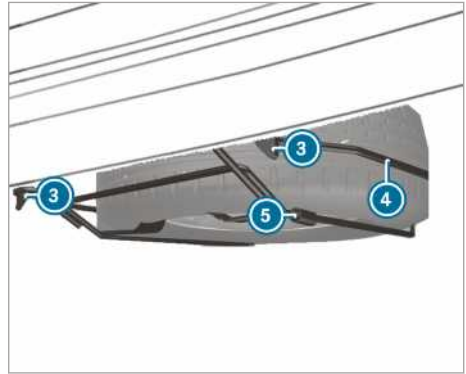

- ▶ Ανοίξτε τις πίσω πόρτες.
- ▶ Τοποθετήστε ένα κατασβίδι στα ανοίγματα ② και ανασηκώστε τα καλύμματα ①.
- ▶ Περιστρέψτε τις ορατές βίδες αριστερόστροφα κατά περίπου 20 περιστροφές με το κλειδί τροχών από το σετ εργαλείων οχήματος.
- ▶ Ανασηκώστε ελαφρώς τον φορέα εφεδρικού τροχού ④ και απαγκιστρώστε το αριστερό άγκιστρο ασφάλισης ③.
- ▶ Συναρμολογήστε τον μοχλό αντλίας του γυύλου και ωθήστε τον στο χιτώνιο ⑤ στη δεξιά πλευρά του φορέα εφεδρικού τροχού ④.
- ▶ Ανασηκώστε τον φορέα εφεδρικού τροχού με τον μοχλό αντλίας και απαγκιστρώστε το δεξιό άγκιστρο ασφάλισης ③.
- ▶ Τοποθετήστε τη θηλιά ⑦ του βοηθήματος εξαγωγής ⑥ στον εφεδρικό τροχό κατά τέτοιο τρόπο, ώστε να μπορείτε αργότερα να αγκιστρώσετε το κλειδί τροχών ⑧.
- ▶ Προετοιμάστε τον γυύλο.

- ▶ Τοποθετήστε τον γρύλο κάτω από το αντίστοιχο σημείο στερέωσης γρύλου.
- ▶ Κινήστε το μοχλό αντλίας προς τα πάνω και προς τα κάτω μέχρι τα ελαστικά απέχουν από το έδαφος το μέγιστο 3 cm.
- ▶ Αγκιστρώστε το κλειδί τροχών ⑧ στη θηλιά ⑦ του βοηθήματος εξαγωγής ⑥ στον εφεδρικό τροχό.
- ▶ Αφαιρέστε τον εφεδρικό τροχό με προσοχή από τον φορέα εφεδρικού τροχού ④. Ο εφεδρικός τροχός είναι βαρύς. Όταν τραβάτε τον εφεδρικό τροχό, αλλάζει το κέντρο βάρους λόγω του μεγάλου βάρους. Ο εφεδρικός τροχός μπορεί να ολισθήσει ή να ανατραπεί.
- ▶ Αφαιρέστε το βοήθημα εξαγωγής του εφεδρικού τροχού και φυλάξτε το σε ασφαλές μέρος. Τώρα, μπορείτε να τοποθετήσετε τον εφεδρικό τροχό στο όχημά σας.
- ▶ Χαμηλώστε το όχημα.

Οχήματα με κίνηση στους πίσω τροχούς: Τοποθέτηση εφεδρικού τροχού (όχημα με χαμηλό πλαίσιο)

- ① Σε περίπτωση βλάβης ελαστικού, ο ελαττωματικός τροχός επιτρέπεται να τοποθετείται αποκλειστικά στον εσωτερικό χώρο του οχήματος. Ένας άθικτος τροχός μπορεί να τοποθετηθεί στον φορέα εφεδρικού τροχού μόνο εάν το όχημα δεν είναι φορτωμένο. Ένα φορτωμένο όχημα πρέπει να ανυψωθεί προηγουμένως.
- ▶ Τοποθετήστε τον εφεδρικό τροχό με προσοχή στον φορέα εφεδρικού τροχού ④. Ο εφεδρικός τροχός είναι βαρύς. Όταν τοποθετείτε τον εφεδρικό τροχό στον φορέα εφεδρικού τροχού ④, αλλάζει το κέντρο βάρους λόγω του μεγάλου βάρους. Ο εφεδρικός τροχός μπορεί να ολισθήσει ή να ανατραπεί.
- ▶ Ωθήστε τον μοχλό αντλίας γρύλου στο χιτώνιο ⑤ του φορέα εφεδρικού τροχού ④.
- ▶ Ανυψώστε τον φορέα εφεδρικού τροχού ④ με τον μοχλό αντλίας και αγκιστρώστε το δεξιό άγκιστρο ασφάλισης ③.
- ▶ Ανασηκώστε ελαφρώς τον φορέα εφεδρικού τροχού ④ και αγκιστρώστε το αριστερό άγκιστρο ασφάλισης ③.
- ▶ Αφαιρέστε τον μοχλό αντλίας από το χιτώνιο ⑤.
- ▶ Συσφίξτε τις βίδες του άγκιστρου ασφάλισης ③ δεξιόστροφα με το κλειδί τροχών.
- ▶ Τοποθετήστε και ασφαλίστε τα καλύμματα ①.

- ▶ Κλείστε τις πίσω πόρτες.

Αφαίρεση εφεδρικού τροχού από τον χώρο φόρτωσης

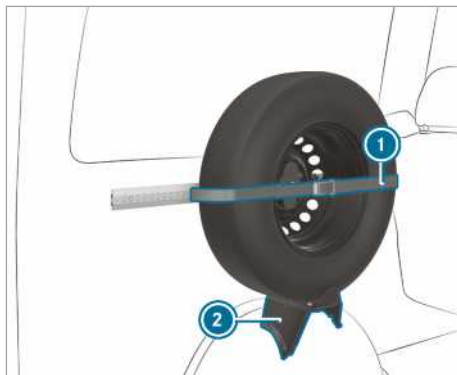

- ▶ Λύστε τον ιμάντα συγκράτησης ① ανοίγοντας τον μηχανισμό.
- ▶ Αφαιρέστε τον εφεδρικό τροχό με προσοχή από τη βάση ②.

Τοποθέτηση εφεδρικού τροχού στον χώρο φόρτωσης

- ▶ Τοποθετήστε τον εφεδρικό τροχό στη βάση ② και πιέστε τον προς το τοίχωμα.
- ▶ Συσφίξτε τον ιμάντα συγκράτησης ① με τον μηχανισμό.

Οχήματα με κίνηση στους πίσω τροχούς: Αφαίρεση εφεδρικού τροχού (πλαίσιο οχήματος)

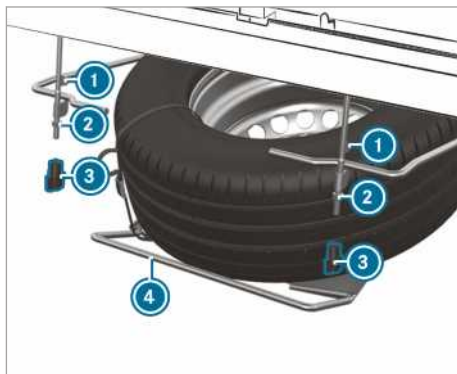

- ▶ Λύστε και ξεβιδώστε τις πεταλούδες ③ με το χέρι.
- ▶ Λύστε τα παξιμάδια ② μέχρι το τέλος του σπειρώματος.

- ▶ Ανασηκώστε ελαφρώς τον φορέα εφεδρικού τροχού ④ και απαγκιστρώστε το αριστερό άγκιστρο ασφάλισης ①.
- ▶ Συναρμολογήστε τον μοχλό αντλίας του γρύλου και ωθήστε τον στο χιτώνιο στη δεξιά πλευρά του φορέα εφεδρικού τροχού ④.
- ▶ Ανασηκώστε τον φορέα εφεδρικού τροχού ④ με τον μοχλό αντλίας και απαγκιστρώστε το δεξιό άγκιστρο ασφάλισης ①.
- ▶ Κατεβάστε τον φορέα εφεδρικού τροχού ④ αργά στο έδαφος.
- ▶ Ανασηκώστε ελαφρώς τον φορέα εφεδρικού τροχού ④ και αφαιρέστε τον μοχλό αντλίας από το χιτώνιο.
- ▶ Ανασηκώστε τον εφεδρικό τροχό στο πίσω άκρο του φορέα εφεδρικού τροχού με τον μοχλό αντλίας.
- ▶ Αφαιρέστε τον εφεδρικό τροχό με προσοχή από τον φορέα εφεδρικού τροχού. Ο εφεδρικός τροχός είναι βαρύς. Όταν τραβάτε τον εφεδρικό τροχό, αλλάζει το κέντρο βάρους λόγω του μεγάλου βάρους. Ο εφεδρικός τροχός μπορεί να ολισθήσει ή να ανατραπεί.

Οχήματα με κίνηση στους πίσω τροχούς: Τοποθέτηση εφεδρικού τροχού (πλαίσιο οχήματος)

- ▶ Τοποθετήστε τον εφεδρικό τροχό με προσοχή στον φορέα εφεδρικού τροχού ④. Ο εφεδρικός τροχός είναι βαρύς. Όταν τοποθετείτε τον εφεδρικό τροχό στον φορέα εφεδρικού τροχού, αλλάζει το κέντρο βάρους λόγω του μεγάλου βάρους. Ο εφεδρικός τροχός μπορεί να ολισθήσει ή να ανατραπεί.
- ▶ Ωθήστε τον μοχλό αντλίας γρύλου στο χιτώνιο του φορέα εφεδρικού τροχού ④.
- ▶ Ανυψώστε τον φορέα εφεδρικού τροχού ④ με τον μοχλό αντλίας και αγκιστρώστε το δεξιό άγκιστρο ασφάλισης ①.
- ▶ Ανασηκώστε ελαφρώς τον φορέα εφεδρικού τροχού και αγκιστρώστε το αριστερό άγκιστρο ασφάλισης ①.
- ▶ Αφαιρέστε τον μοχλό αντλίας από το χιτώνιο.
- ▶ Συσφίξτε τα παξιμάδια ②.
- ▶ Τοποθετήστε και συσφίξτε τις πεταλούδες ③.

Πληροφορίες για τα τεχνικά χαρακτηριστικά

Τα τεχνικά χαρακτηριστικά καθορίστηκαν σύμφωνα με τις ευρωπαϊκές οδηγίες. Τα χαρακτηριστικά που αναφέρονται ισχύουν μόνο για οχήματα με βασικό εξοπλισμό. Για περισσότερες πληροφορίες, απευθυνθείτε σε ένα εξειδικευμένο συνεργείο.

Μόνο για συγκεκριμένες χώρες: Θα βρείτε τα χαρακτηριστικά κάθε οχήματος στα έγγραφα COC (CERTIFICATE OF CONFORMITY). Αυτά τα έγγραφα τα λαμβάνετε κατά την παράδοση του οχήματος.

Ηλεκτρονικό σύστημα οχήματος

Οδηγία για επεμβάσεις στο ηλεκτρονικό σύστημα κινητήρα

! **ΟΔΗΓΙΑ** Πρόωρη φθορά σε περίπτωση ακατάλληλης συντήρησης

Σε περίπτωση ακατάλληλης συντήρησης, τα εξαρτήματα του οχήματος ενδέχεται να φθαρούν ταχύτερα και να ακυρωθεί η άδεια κυκλοφορίας του οχήματος.

- ▶ Αναθέτετε τη συντήρηση του ηλεκτρονικού συστήματος κινητήρα και των αντίστοιχων εξαρτημάτων αποκλειστικά σε ένα εξειδικευμένο συνεργείο.

Συσκευές ραδιοσυχνότητας

Οδηγίες για την τοποθέτηση συσκευών ραδιοσυχνότητας

! **ΠΡΟΕΙΔΟΠΟΙΗΣΗ** Κίνδυνος ατυχήματος σε περίπτωση ακατάλληλων εργασιών στις συσκευές ραδιοσυχνότητας

Σε περίπτωση τροποποίησης ή ακατάλληλης εκ των υστέρων τοποθέτησης συσκευών ραδιοσυχνότητας, η ηλεκτρομαγνητική του ακτινοβολία ενδέχεται να προκαλέσει βλάβες στο ηλεκτρονικό σύστημα του οχήματος.

Ως αποτέλεσμα, ενδέχεται να τεθεί σε κίνδυνο η ασφάλεια λειτουργίας του οχήματος.

- ▶ Αναθέτετε τη διεξαγωγή των εργασιών σε ηλεκτρικές και ηλεκτρονικές συσκευές πάντα σε ένα εξειδικευμένο συνεργείο.

! **ΠΡΟΕΙΔΟΠΟΙΗΣΗ** Κίνδυνος ατυχήματος σε περίπτωση μη προσήκουσας χρήσης των συσκευών ραδιοσυχνότητας

Σε περίπτωση μη προσήκουσας χρήσης συσκευών ραδιοσυχνότητας στο όχημα, μπορεί, λόγω της ηλεκτρομαγνητικής ακτινοβολίας τους, να προκληθούν παρεμβολές στο ηλεκτρονικό κύκλωμα του οχήματος, π.χ. εάν

- Η συσκευή ραδιοσυχνότητας δεν είναι συνδεδεμένη σε μια εξωτερική κεραία
- Η εξωτερική κεραία έχει τοποθετηθεί λάθος ή δεν είναι χαμηλής αντανάκλασης.

Ως αποτέλεσμα, ενδέχεται να τεθεί σε κίνδυνο η ασφάλεια λειτουργίας του οχήματος.

- ▶ Αναθέτετε την τοποθέτηση της εξωτερικής κεραίας χαμηλής αντανάκλασης σε ένα εξειδικευμένο συνεργείο.
- ▶ Κατά τη λειτουργία του οχήματος, οι συσκευές ραδιοσυχνότητας πρέπει να είναι πάντα συνδεδεμένοι στην εξωτερική κεραία χαμηλής αντανάκλασης.

! **ΟΔΗΓΙΑ** Ακύρωση της άδειας κυκλοφορίας σε περίπτωση μη τήρησης των προϋποθέσεων εγκατάστασης και χρήσης

Σε περίπτωση μη τήρησης των προϋποθέσεων εγκατάστασης και χρήσης συσκευών ραδιοσυχνότητας, ενδέχεται να ακυρωθεί η άδεια κυκλοφορίας.

- ▶ Χρησιμοποιείτε αποκλειστικά εγκεκριμένες ζώνες συχνότητας.
- ▶ Τηρείτε τη μέγιστη επιτρεπτή ισχύ εξόδου των ζωνών συχνότητας.
- ▶ Χρησιμοποιείτε αποκλειστικά εγκεκριμένες θέσεις κεραίας.

Για την εκ των υστέρων τοποθέτηση συσκευών ραδιοσυχνότητας ανατρέξτε στην τεχνική οδηγία ISO/TS 21609 (Road Vehicles – EMC guidelines for installation of aftermarket radio frequency transmitting equipment). Τηρείτε τη νομοθεσία που αφορά στα προσαρτήματα.

Αν το όχημά σας διαθέτει προεγκατάσταση ραδιοσυχνότητας, χρησιμοποιείτε τις συνδέσεις παροχής ρεύματος και κεραίας που προβλέπονται στην προεγκατάσταση. Κατά την τοποθέτηση, λάβετε υπόψη τις πρόσθετες οδηγίες χρήσης του κατασκευαστή.

Πληροφορίες σχετικά με την ισχύ εκπομπής των συσκευών ραδιοσυχνότητας

Η μέγιστη ισχύς εκπομπής (PEAK) στη βάση της κεραίας δεν πρέπει να υπερβαίνει τις τιμές που παρουσιάζονται στον παρακάτω πίνακα:

Ζώνη συχνοτήτων και μέγιστη ισχύς εκπομπής

Ζώνη συχνοτήτων	Μέγιστη ισχύς εκπομπής
Βραχεία κύματα 3 – 54 MHz	100 W
Ζώνη 4 m 74 – 88 MHz	30 W
Ζώνη 2 m 144 – 174 MHz	50 W
Ζευτικοποιημένο σύστημα/Tetra 380 – 460 MHz	10 W
Ζώνη 70 cm 420 – 450 MHz	35 W
Κινητή τηλεφωνία (2G/3G/4G)	10 W

Τα παρακάτω μπορούν να χρησιμοποιούνται στο όχημα χωρίς κανέναν περιορισμό:

- Συσκευές ραδιοσυχνότητας με μέγιστη ισχύ εκπομπής έως 100 mW
- Συσκευές ραδιοσυχνότητας με συχνότητες εκπομπής στη ζώνη συχνοτήτων 380 - 410 MHz και μέγιστη ισχύ εκπομπής έως 2 W (ζευτικοποιημένο σύστημα/Tetra)
- Κινητά τηλέφωνα (2G/3G/4G)

Για τις παρακάτω ζώνες συχνοτήτων δεν υπάρχει κανένας περιορισμός για τις θέσεις κεραίας στο εξωτερικό μέρος του οχήματος:

- Ζευτικοποιημένο σύστημα/Tetra
- Ζώνη 70 cm
- 2G/3G/4G

Πινακίδα τύπου οχήματος, αριθμός πλαισίου οχήματος (VIN) και αριθμός κινητήρα

Πινακίδα τύπου οχήματος

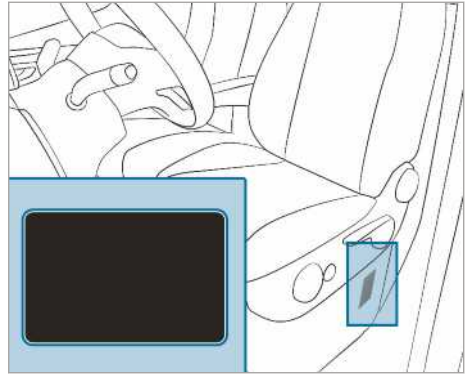

Ανάλογα με τον τύπο του οχήματος, η πινακίδα τύπου οχήματος βρίσκεται στο κομμάτι του καθίσματος οδηγού ή στην κολόνα Β.

- ❗ Τα στοιχεία εξαρτώνται από το όχημα και ενδέχεται να είναι διαφορετικά από τα στοιχεία που απεικονίζονται εδώ. Λαμβάνετε πάντα υπόψη τα στοιχεία που αναγράφονται στην πινακίδα τύπου του οχήματός σας.



Πινακίδα τύπου οχήματος (παράδειγμα - Κράτη του Κόλπου)

- 1 Κατασκευαστής οχήματος
- 2 VIN (αριθμός πλαισίου οχήματος)
- 3 Επιτρεπόμενη συνολική μάζα
- 4 Επιτρεπόμενο φορτίο άξονα μπροστά (kg)
- 5 Επιτρεπόμενο φορτίο άξονα πίσω (kg)
- 6 Τύπος κινητήρα
- 7 Ημερομηνία κατασκευής

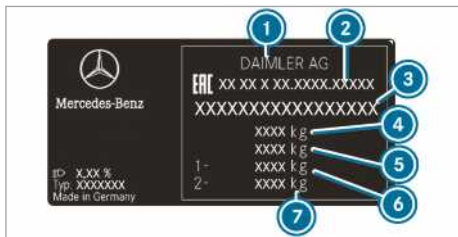

Πινακίδα τύπου οχήματος (παράδειγμα - Ρωσία)

- 1 Κατασκευαστής οχήματος
- 2 Αριθμός έγκρισης
- 3 VIN (αριθμός πλαισίου οχήματος)
- 4 Επιτρεπόμενη συνολική μάζα (kg)
- 5 Επιτρεπόμενη συνολική μάζα του συρμού (kg) (μόνο για συγκεκριμένες χώρες)
- 6 Επιτρεπόμενο φορτίο άξονα μπροστά (kg)
- 7 Επιτρεπόμενο φορτίο άξονα πίσω (kg)

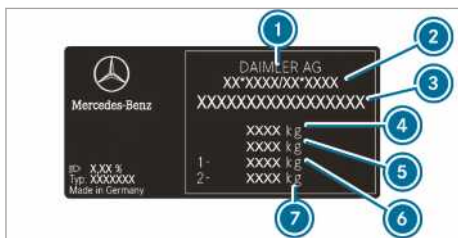

Πινακίδα τύπου οχήματος (παράδειγμα - όλες οι υπόλοιπες χώρες)

- 1 Κατασκευαστής οχήματος
- 2 Αριθμός έγκρισης τύπου EK (μόνο για συγκεκριμένες χώρες)
- 3 VIN (αριθμός πλαισίου οχήματος)
- 4 Επιτρεπόμενη συνολική μάζα (kg)
- 5 Επιτρεπόμενη συνολική μάζα του συρμού (kg) (μόνο για συγκεκριμένες χώρες)
- 6 Επιτρεπόμενο φορτίο άξονα μπροστά (kg)
- 7 Επιτρεπόμενο φορτίο άξονα πίσω (kg)

Η πινακίδα τύπου του οχήματος μπορεί να περιέχει επιπρόσθετα τα παρακάτω στοιχεία:

- Ωφέλιμο φορτίο
- Μάζα κενού οχήματος
- Αριθμός καθισμάτων επιβατών

Χαραγμένος VIN κάτω από το καπό κινητήρα

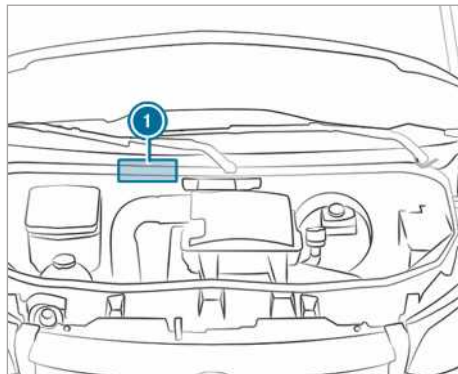

Ο χαραγμένος VIN 1 βρίσκεται κάτω από το καπό του κινητήρα.

VIN κάτω από το μπροστινό παρμπρίζ



Επιπλέον, είναι τοποθετημένη μια πινακίδα με τον VIN στο κάτω άκρο του μπροστινού παρμπρίζ 2. Ο VIN κάτω από το μπροστινό παρμπρίζ είναι διαθέσιμος μόνο για συγκεκριμένες χώρες.

Αριθμός κινητήρα

Ο αριθμός κινητήρα είναι χαραγμένος στον στροφαλοθάλαμο. Για περισσότερες πληροφορίες, απευθυνθείτε σε ένα εξειδικευμένο συνεργείο.

Λειτουργικά υγρά και ποσότητες πλήρωσης

Οδηγίες για τα λειτουργικά υγρά

⚠ ΠΡΟΕΙΔΟΠΟΙΗΣΗ Κίνδυνος τραυματισμού από βλαβερά για την υγεία λειτουργικά υγρά

Τα λειτουργικά υγρά ενδέχεται να είναι δηλητηριώδη και βλαβερά για την υγεία.

▶ Λαμβάνετε υπόψη τις ετικέτες των δοχείων τους κατά τη χρήση, την αποθή-

κευση και την απόρριψη λειτουργικών υγρών.

- ▶ Διατηρείτε τα λειτουργικά υγρά πάντα στα δοχεία τους σε κλειστή κατάσταση.
- ▶ Κρατάτε τα παιδιά πάντα μακριά από λειτουργικά υγρά.



ΠΕΡΙΒΑΛΛΟΝΤΙΚΗ ΟΔΗΓΙΑ Κίνδυνος μόλυνσης του περιβάλλοντος σε περίπτωση απόρριψης λειτουργικών υγρών με τρόπο μη φιλικό προς το περιβάλλον

Λειτουργικά υγρά είναι:

- Τα καύσιμα
- Οι πρόσθετες ουσίες για το σύστημα εκ των υστέρων επεξεργασίας καυσαερίων, π.χ. το AdBlue®
- Τα λιπαντικά

Από την ακατάλληλη απόρριψη λειτουργικών υγρών, μπορεί να προκύψουν σοβαρές περιβαλλοντικές ζημιές.

- ▶ Απορρίψτε τα λειτουργικά υγρά με τρόπο φιλικό προς το περιβάλλον.

Λειτουργικά υγρά είναι:

- Τα καύσιμα
- Οι πρόσθετες ουσίες για το σύστημα εκ των υστέρων επεξεργασίας καυσαερίων, π.χ. το AdBlue®
- Τα λιπαντικά
- Το ψυκτικό υγρό
- Το υγρό φρένων
- Το υγρό καθαρισμού παρμπρίζ
- Το ψυκτικό μέσο του συστήματος κλιματισμού

Χρησιμοποιείτε αποκλειστικά τα εγκεκριμένα από τη Mercedes-Benz προϊόντα. Ζημιές οι οποίες προκαλούνται λόγω της χρήσης μη εγκεκριμένων προϊόντων στο όχημα δεν καλύπτονται από την εγγύηση και τη χαριστική απόφαση της Mercedes-Benz.

Τα εγκεκριμένα από την Mercedes-Benz λειτουργικά υγρά αναγνωρίζονται από την παρακάτω επιγραφή στα δοχεία:

- MB-Freigabe (π.χ. MB-Freigabe 229.51)
- MB-Approval (π.χ. MB-Approval 229.51)

Περισσότερες πληροφορίες σχετικά με τα εγκεκριμένα λειτουργικά υγρά:

- Στις προδιαγραφές λειτουργικών υγρών της Mercedes-Benz στην ιστοσελίδα <http://beno.mercedes-benz.com> (με εισαγωγή της ονομασίας της προδιαγραφής)
- Σε ένα εξειδικευμένο συνεργείο



ΠΡΟΕΙΔΟΠΟΙΗΣΗ Κίνδυνος πυρκαγιάς και έκρηξης από το καύσιμο

Τα καύσιμα είναι εύφλεκτα.

- ▶ Αποφεύγετε οπωσδήποτε την επαφή με φωτιά, καθώς και το κάπνισμα και το σχηματισμό σπινθήρων.
- ▶ Πριν και μετά τον ανεφοδιασμό, απενεργοποιείτε τη μίζα και, αν υπάρχει στο όχημα, το σύστημα θέρμανσης στάσης.



ΠΡΟΕΙΔΟΠΟΙΗΣΗ Κίνδυνος τραυματισμού από καύσιμα

Τα καύσιμα είναι δηλητηριώδη και βλαβερά για την υγεία.

- ▶ Τα καύσιμα δεν πρέπει να έρχονται σε καμία περίπτωση σε επαφή με το δέρμα, τα μάτια ή τα ρούχα ή να γίνεται κατάποση.
- ▶ Μην εισπνέετε τις αναθυμιάσεις καυσίμων.
- ▶ Κρατάτε τα παιδιά μακριά από καύσιμα.
- ▶ Μην ανοίγετε τις πόρτες και τα παράθυρα στη διάρκεια του ανεφοδιασμού.

Αν έρθετε εσείς ή άλλα άτομα σε επαφή με το καύσιμο, λάβετε υπόψη τα ακόλουθα σημεία:

- ▶ Ξεπλύντε το καύσιμο από το δέρμα άμεσα με νερό και σαπούνι.
- ▶ Σε περίπτωση επαφής του καυσίμου με τα μάτια, καθαρίστε τα μάτια άμεσα και σχολαστικά με καθαρό νερό. Αναζητήστε άμεσα ιατρική βοήθεια.
- ▶ Σε περίπτωση κατάποσης καυσίμου, αναζητήστε άμεσα ιατρική βοήθεια. Μην προκαλείτε εμετό.
- ▶ Αλλάξτε άμεσα τα ρούχα που λερώθηκαν με καύσιμο.

Καύσιμο

Οδηγίες για την ποιότητα καυσίμου για οχήματα με πετρελαιοκινητήρα

Γενικές οδηγίες

Λάβετε υπόψη τις οδηγίες για τα λειτουργικά υγρά (→ σελίδα 400).

⚠ ΠΡΟΕΙΔΟΠΟΙΗΣΗ Κίνδυνος πυρκαγιάς λόγω μίγματος καυσίμου

Όταν αναμιγνύετε καύσιμο Diesel με βενζίνη, το σημείο ανάφλεξης του μείγματος καυσίμου είναι χαμηλότερο συγκριτικά με το καθαρό καύσιμο Diesel.

Κατά τη λειτουργία του κινητήρα, κάποια εξαρτήματα του συστήματος εξάτμισης ενδέχεται να υπερθερμανθούν δίχως αυτό να γίνει αντιληπτό.

- ▶ Μην ανεφοδιάζετε ποτέ με βενζίνη τα οχήματα με πετρελαιοκινητήρα.
- ▶ Μην αναμιγνύετε ποτέ το καύσιμο Diesel με βενζίνη.

❗ ΟΔΗΓΙΑ Ζημιά λόγω ακατάλληλου καυσίμου

Ακόμα και μικρές ποσότητες ακατάλληλου καυσίμου μπορεί να προκαλέσουν ζημιές στο σύστημα τροφοδοσίας καυσίμου, στον κινητήρα και το σύστημα καθαρισμού καυσαερίων.

- ▶ Ανεφοδιάζετε το όχημα μόνο με καύσιμο Diesel χωρίς θείο, το οποίο είναι σύμφωνο με το ευρωπαϊκό πρότυπο EN 590, ή παρόμοιο καύσιμο. Σε χώρες στις οποίες δεν διατίθεται καύσιμο Diesel χωρίς θείο, ανεφοδιάζετε το όχημα μόνο με καύσιμο Diesel με περιεκτικότητα σε θείο χαμηλότερη από 50 ppm.

Σε καμία περίπτωση μην ανεφοδιάζετε το όχημα με:

- Βενζίνη
- Diesel ναυτιλίας
- Πετρέλαιο θέρμανσης
- Καθαρό βιοντίζελ ή φυτικό έλαιο
- Πετρέλαιο ή κηροζίνη

Αν κατά λάθος ανεφοδιάσετε το όχημα με ακατάλληλο καύσιμο:

- ▶ Μην ενεργοποιήσετε τη μίζα.

- ▶ Επικοινωνήστε με ένα εξειδικευμένο συνεργείο.

Για το όχημά σας ισχύει το ακόλουθο σήμα συμβατότητας για το καύσιμο:



- ① Για καύσιμο Diesel με μέγιστη περιεκτικότητα 7 % κατά όγκο σε βιοντίζελ (μεθυστέρες λιπαρών οξέων)

Σύμφωνα με το ευρωπαϊκό πρότυπο EN 16942, θα βρείτε το σήμα συμβατότητας για το καύσιμο στα ακόλουθα σημεία:

- Στο όχημα στην πινακίδα οδηγιών στην τάπα ρεζερβουάρ καυσίμου
- Σε αντλίες διανομής καυσίμου ή πιστόλια αντλιών που ενδείκνυνται για χρήση από το όχημά σας σε όλη την Ευρώπη

Οχήματα συμβατά με XTL

Εναλλακτικά, μπορείτε να ανεφοδιάζετε το όχημα με παραφινικό καύσιμο Diesel (π.χ. HVO=υδρογονωμένο φυτικό έλαιο, GTL=Gas To Liquid), το οποίο είναι σύμφωνο με το ευρωπαϊκό πρότυπο EN 15940. Τα παραφινικά καύσιμα Diesel φέρουν τη συλλογική ονομασία XTL.

Σύμφωνα με το ευρωπαϊκό πρότυπο EN 16942, ισχύουν για το όχημά σας που είναι συμβατό με XTL τα ακόλουθα σήματα συμβατότητας για το καύσιμο:



- ① Για καύσιμο Diesel με μέγιστη περιεκτικότητα 7 % κατά όγκο σε βιοντίζελ (μεθυστέρες λιπαρών οξέων)



② Για παραφινικό καύσιμο Diesel

ⓘ **Ανεφοδιάζετε το όχημα με παραφινικά καύσιμα Diesel σύμφωνα με το πρότυπο EN 15940 μόνο αν υπάρχει το αντίστοιχο σήμα συμβατότητας στην τάπα ρεζερβουάρ καυσίμου του οχήματος.**

Οδηγίες για χαμηλές εξωτερικές θερμοκρασίες

Στην αρχή του χειμώνα, ανεφοδιάζετε το όχημα με όσο το δυνατόν μεγαλύτερη ποσότητα χειμερινού Diesel.

Πριν τη μετάβαση στο χειμερινό Diesel, το ρεζερβουάρ καυσίμου πρέπει να έχει αδειάσει όσο το δυνατόν περισσότερο. Κατά τον πρώτο ανεφοδιασμό με χειμερινό Diesel, διατηρήστε χαμηλή τη στάθμη του καυσίμου π.χ. μέχρι τη στάθμη εφεδρικού καυσίμου. Στον επόμενο ανεφοδιασμό, γεμίστε πάλι κανονικά το ρεζερβουάρ καυσίμου.

Περαιτέρω πληροφορίες σχετικά με το καύσιμο μπορείτε να λάβετε:

- Σε ένα πρατήριο καυσίμων
- Σε ένα εξειδικευμένο συνεργείο

Περιεχόμενο ρεζερβουάρ καυσίμου και εφεδρικό καύσιμο

Το συνολικό περιεχόμενο του ρεζερβουάρ καυσίμου μπορεί να διαφέρει ανάλογα με τον εξοπλισμό.

Περιεχόμενο ρεζερβουάρ καυσίμου και εφεδρικό καύσιμο

Πετρελαιοκινητήρας	Συνολικό περιεχόμενο
OM651	περίπου 50 l
OM651	περίπου 65 l
OM651/OM642	περίπου 71 l
OM651	περίπου 92 l
OM651/OM642	περίπου 93 l

Πετρελαιοκινητήρας	εκ των οποίων εφεδρικό καύσιμο
Μοντέλα με συνολικό περιεχόμενο περίπου 50 l	περίπου 12 l
Μοντέλα με συνολικό περιεχόμενο περίπου 65 l	περίπου 12 l
Μοντέλα με συνολικό περιεχόμενο περίπου 71 l	περίπου 12 l
Μοντέλα με συνολικό περιεχόμενο περίπου 92 l	περίπου 12 l
Μοντέλα με συνολικό περιεχόμενο περίπου 93 l	περίπου 12 l

AdBlue®

Οδηγίες για το AdBlue®

Λάβετε υπόψη τις οδηγίες για τα λειτουργικά υγρά (→ σελίδα 400).

Το AdBlue® είναι ένα υδατοδιαλυτό υγρό για το σύστημα εκ των υστέρων επεξεργασίας καυσαερίων πετρελαιοκινητήρων.

! **ΟΔΗΓΙΑ** Ζημιά λόγω πρόσθετων στο AdBlue® ή λόγω αραιώσης του AdBlue®

Το σύστημα εκ των υστέρων επεξεργασίας καυσαερίων AdBlue® ενδέχεται να υποστεί βλάβη λόγω:

- Πρόσθετων στο AdBlue®
- Αραιώσης του AdBlue®

▶ Χρησιμοποιείτε μόνο AdBlue® σύμφωνα με το ISO 22241.

▶ Μην αναμιγνύετε με πρόσθετα.

▶ Μην αραιώνετε το AdBlue®.

! **ΟΔΗΓΙΑ** Ζημιές και βλάβες λόγω ακαθαρσιών στο AdBlue®

Οι ακαθαρσίες στο AdBlue® προκαλούν:

- Αυξημένες τιμές εκπομπών
- Βλάβες του καταλύτη

- Βλάβες του κινητήρα
 - Δυσλειτουργίες στο σύστημα εκ των υστέρων επεξεργασίας καυσαερίων AdBlue®
- ▶ Αποφεύγετε τις ακαθαρσίες στο AdBlue®.



ΠΕΡΙΒΑΛΛΟΝΤΙΚΗ ΟΔΗΓΙΑ Ρύπανση λόγω του AdBlue®

Μετά από κάποιο διάστημα, τα υπολείμματα AdBlue® κρυσταλλώνονται και ρυπαίνουν τις αντίστοιχες επιφάνειες.

- ▶ Ξεπλύνετε αμέσως τις επιφάνειες που έχουν έρθει σε επαφή με το AdBlue® στη διάρκεια του ανεφοδιασμού με νερό ή απομακρύνετε το AdBlue® με ένα υγρό πανί και κρύο νερό.

Αν το AdBlue® έχει ήδη κρυσταλλωθεί, χρησιμοποιήστε για τον καθαρισμό ένα σφουγγάρι και κρύο νερό.

Κατά το άνοιγμα του δοχείου AdBlue®, ενδέχεται να εκλυθεί μικρή ποσότητα αναθυμιάσεων αμμωνίας. Μην εισπνέετε τις αναθυμιάσεις αμμωνίας που εκλύονται. Γεμίζετε το δοχείο AdBlue® μόνο σε καλά αεριζόμενους χώρους.

Κατανάλωση και ποσότητα πλήρωσης AdBlue®

Κατανάλωση AdBlue®

Όπως η κατανάλωση καυσίμου, έτσι και η κατανάλωση AdBlue® εξαρτάται σε μεγάλο βαθμό από τον τρόπο οδήγησης και τις συνθήκες λειτουργίας. Η κατανάλωση AdBlue® κυμαίνεται κατά κανόνα μεταξύ 0 και 10 τοις εκατό της κατανάλωσης καυσίμου. Αν εμφανιστεί το μήνυμα συμπλήρωσης στο όργανο πολλαπλών ενδείξεων, πρέπει να συμπληρώσετε, αν χρειάζεται, AdBlue® σύμφωνα με τις οδηγίες. Η συμπλήρωση ενδέχεται να κριθεί απαραίτητη και μεταξύ των προγραμματισμένων συντηρήσεων.

Πριν οδηγήσετε σε χώρες του εξωτερικού, ελέγχετε τη στάθμη πλήρωσης του AdBlue®. Μπορείτε να συμπληρώνετε AdBlue® από όλες τις αντλίες διανομής AdBlue® των πρατηρίων καυσίμων ή χρησιμοποιώντας τα δοχεία που κυκλοφορούν στο εμπόριο.

Συνολικό περιεχόμενο δοχείου AdBlue®

Όχημα	Συνολικό περιεχόμενο
Όλα τα μοντέλα	22 l

Σύστημα εκ των υστέρων επεξεργασίας καυσαερίων

Για να διασφαλίσετε την απρόσκοπτη λειτουργία του συστήματος εκ των υστέρων επεξεργασίας καυσαερίων, λειτουργείτε το όχημα με AdBlue®.

Αν λειτουργείτε το όχημα χωρίς AdBlue® ή με δυσλειτουργίες που αφορούν στις εκπομπές, παύει να ισχύει η άδεια κυκλοφορίας. Ως αποτέλεσμα, απαγορεύεται πλέον από το νόμο η λειτουργία του οχήματος σε δημόσιους δρόμους.

Η λειτουργία ενός οχήματος χωρίς ή με AdBlue® που δεν πληροί τις προδιαγραφές, βάσει αυτών των Οδηγιών Χρήσης, ενδέχεται να είναι παράτυπη ή, σε ορισμένες χώρες, τιμωρητέα.

Για τη συμμόρφωση με τις προδιαγραφές εκπομπών, το σύστημα διαχείρισης κινητήρα επιβλέπει τα εξαρτήματα του συστήματος εκ των υστέρων επεξεργασίας καυσαερίων. Αν επιχειρήσετε τη λειτουργία του οχήματος χωρίς AdBlue®, με αραιωμένο AdBlue® ή άλλο αναγωγικό μέσο, το σύστημα διαχείρισης κινητήρα αναγνωρίζει τέτοιες απόπειρες. Επιπλέον, αναγνωρίζονται και καταγράφονται λοιπές βλάβες που αφορούν στις εκπομπές, π.χ. δυσλειτουργίες του συστήματος δοσομέτρησης ή βλάβες αισθητήρων.

Σε αυτές τις περιπτώσεις, το σύστημα διαχείρισης κινητήρα εμφανίζει μηνύματα προειδοποίησης και, στη συνέχεια, αποτρέπει την περαιτέρω ενεργοποίηση του κινητήρα.

Γι' αυτόν το λόγο, γεμίζετε τακτικά το δοχείο AdBlue® κατά τη λειτουργία του οχήματος ή το αργότερο όταν εμφανιστεί το πρώτο μήνυμα προειδοποίησης στο όργανο πολλαπλών ενδείξεων.

Λάδι κινητήρα

Οδηγίες για το λάδι κινητήρα

Λάβετε υπόψη τις οδηγίες για τα λειτουργικά υγρά (→ σελίδα 400).



I ΟΔΗΓΙΑ Βλάβες κινητήρα λόγω ακατάλληλου φίλτρου λαδιού, ακατάλληλου λαδιού ή πρόσθετων

- ▶ Μην χρησιμοποιείτε λάδια κινητήρα και φίλτρα λαδιού με άλλες προδιαγραφές από εκείνες που απαιτούνται ρητά για τα προβλεπόμενα διαστήματα service.
- ▶ Μην αλλάζετε το λάδι κινητήρα ή το φίλτρο λαδιού, για την επίτευξη μεγαλύτερων των προβλεπόμενων διαστημάτων αλλαγής.
- ▶ Μην χρησιμοποιείτε πρόσθετα.
- ▶ Αναθέτετε την αντικατάσταση του λαδιού κινητήρα ανά τα προβλεπόμενα διαστήματα.

Η Mercedes-Benz σας συνιστά να απευθύνεστε για την αλλαγή των λαδιών σε ένα εξειδικευμένο συνεργείο.

Στους κινητήρες Mercedes-Benz επιτρέπεται αποκλειστικά η χρήση των εγκεκριμένων από τη Mercedes-Benz λαδιών κινητήρα.

Περισσότερες πληροφορίες σχετικά με το λάδι κινητήρα και το φίλτρο λαδιού:

- Στις προδιαγραφές λειτουργικών υγρών της Mercedes-Benz στην ιστοσελίδα <http://bevo.mercedes-benz.com> (με εισαγωγή της ονομασίας της προδιαγραφής)
- Σε ένα εξειδικευμένο συνεργείο

Ποιότητα και ποσότητα πλήρωσης λαδιού κινητήρα

- i** Στα δοχεία συσκευασίας των διαφόρων λαδιών κινητήρα αναγράφεται η κατάταξή τους κατά ACEA (Association des Constructeurs Européens d'Automobiles) ή API (American Petroleum Institute). Χρησιμοποιείτε μόνο τα εγκεκριμένα λάδια κινητήρα, που αντιστοιχούν στις ακόλουθες προδιαγραφές λειτουργικών υγρών της MB και στην προδιαγραφόμενη κατάταξη ACEA ή API. Η χρήση λαδιών κινητήρα άλλης ποιότητας δεν

επιτρέπεται και μπορεί να οδηγήσει σε αδυναμία κάλυψης από την εγγύηση New Vehicle Limited Warranty. Η χρήση άλλων, μη εγκεκριμένων λαδιών κινητήρα για πετρελαιοκινητήρες μπορεί να προκαλέσει ζημιές στο φίλτρο σωματιδίων Diesel (DPF).

MB-Freigabe ή MB-Approval

Πετρελαιοκινητήρες	MB-Freigabe ή MB-Approval
OM642/OM651	228.51, 229.31, 229.51, 229.52

Αν δεν είναι διαθέσιμα τα λάδια κινητήρα που αναφέρονται στον πίνακα, μπορείτε να συμπληρώσετε μία φορά έως 1,0 l από τα παρακάτω λάδια κινητήρα:

- MB-Freigabe ή MB-Approval 228.5, 229.3 ή 229.5

Τα λάδια κινητήρα πολλαπλής ρευστότητας της προδιαγραφόμενης κατηγορίας SAE (ιξώδες) μπορούν, αναλόγως της εξωτερικής θερμοκρασίας, να χρησιμοποιούνται όλο το χρόνο.

Ιξώδες του λαδιού κινητήρα

I ΟΔΗΓΙΑ Ζημιά στον κινητήρα λόγω ακατάλληλης κατηγορίας SAE (ιξώδες) του λαδιού κινητήρα

Αν η κατηγορία SAE (ιξώδες) του λαδιού που έχει πληρωθεί στον κινητήρα δεν είναι κατάλληλη για παρατεταμένες χαμηλές εξωτερικές θερμοκρασίες, μπορεί να προκληθεί ζημιά στον κινητήρα.

Οι προδιαγραφές θερμοκρασίας της κατηγορίας SAE αναφέρονται πάντα στα καινούρια λάδια. Στη λειτουργία οδήγησης, το λάδι κινητήρα παλιώνει εξαιτίας των υπολειμμάτων αιθάλης και καυσίμου. Ως αποτέλεσμα, υποβαθμίζονται σημαντικά οι ιδιότητες του λαδιού κινητήρα, ιδιαίτερα σε χαμηλές εξωτερικές θερμοκρασίες.

- ▶ Σε χαμηλές εξωτερικές θερμοκρασίες, χρησιμοποιείτε λάδια κινητήρα της αντίστοιχης κατηγορίας SAE.
- ▶ Χρησιμοποιείτε λάδια παντός καιρού.

Οι προδιαγραφές θερμοκρασίας της κατηγορίας SAE αναφέρονται πάντα στα καινούρια λάδια. Οι ιδιότητες θερμοκρασίας του λαδιού κινητήρα μπορεί να υποβαθμιστούν σημαντικά λόγω της παλαιώσης που υφίσταται το λάδι στη λειτουργία

οδήγησης, ιδιαίτερα σε χαμηλές εξωτερικές θερμοκρασίες.

Γι' αυτό, η Mercedes-Benz σας προτείνει να αλλάξετε το λάδι κινητήρα πριν μπει ο χειμώνας. Για την αλλαγή, χρησιμοποιείτε μόνο εγκεκριμένο λάδι κινητήρα από την προδιαγραφόμενη κατηγορία SAE.

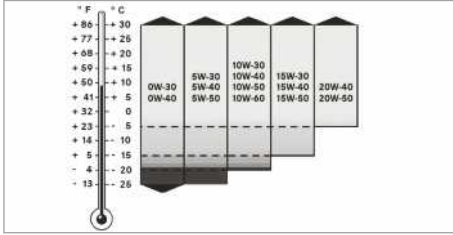

Το ιξώδες χαρακτηρίζει τη ρευστότητα ενός υγρού. Σε ό,τι αφορά στο λάδι κινητήρα, υψηλό ιξώδες σημαίνει πυκνό υγρό, ενώ χαμηλό ιξώδες σημαίνει αραιό υγρό. Επιλέγετε το λάδι, αναλόγως των εκάστοτε εξωτερικών θερμοκρασιών, με βάση την κατηγορία SAE (ιξώδες). Στον πίνακα παρουσιάζονται οι κατηγορίες SAE που πρέπει να χρησιμοποιούνται. Οι ιδιότητες των λαδιών κινητήρα σε χαμηλές θερμοκρασίες μπορεί να υποβαθμιστούν σημαντικά π.χ. λόγω παλαιώσης ή εισχώρησης αιθάλης και καυσίμου κατά τη λειτουργία. Γι' αυτόν το λόγο, προτείνεται οπωσδήποτε η τακτική αλλαγή των λαδιών με εγκεκριμένο λάδι κινητήρα της κατάλληλης κατηγορίας SAE.

Πρόσθετα

! **ΟΔΗΓΙΑ** Ζημιά στον κινητήρα λόγω της χρήσης πρόσθετων στο λάδι κινητήρα

Η χρήση πρόσθετων στο λάδι κινητήρα μπορεί να προκαλέσει ζημιά στον κινητήρα.

▶ Μην χρησιμοποιείτε πρόσθετα στο λάδι κινητήρα.

Αναμιξιμότητα λαδιού κινητήρα

Με την ανάμιξη των λαδιών μειώνονται τα πλεονεκτήματα των λαδιών κινητήρα υψηλής ποιότητας.

Σας προτείνουμε να χρησιμοποιείτε μόνο λάδια κινητήρα ίδιας ποιότητας και κατηγορίας SAE με εκείνη των λαδιών που χρησιμοποιήθηκαν στην τελευταία αλλαγή. Αν κατ' εξαίρεση δεν είναι διαθέσιμο το λάδι κινητήρα που συμπληρώθηκε τελευταία φορά, μπορείτε να χρησιμοποιήσετε ένα άλλο εγκεκριμένο, οργανικό ή συνθετικό λάδι κινητήρα.

Φροντίστε, στη συνέχεια, για την αλλαγή των λαδιών το συντομότερο δυνατόν.

Τα λάδια κινητήρα διαφέρουν ως προς τα παρακάτω:

- Μάρκα λαδιού κινητήρα
- Επίπεδο ποιότητας (MB-Freigabe ή MB-Approval)
- Κατηγορία SAE (ιξώδες)

Διάστημα αλλαγής λαδιών

Η χρονική στιγμή αλλαγής των λαδιών εμφανίζεται αυτόματα ως μήνυμα συμβάντος στην οθόνη από τον υπολογιστή οχήματος.

Η Mercedes-Benz σας συνιστά να απευθύνεστε για την αλλαγή των λαδιών σε ένα εξειδικευμένο συνεργείο.

Ποσότητες πλήρωσης λαδιού κινητήρα

Κινητήρας	Λάδι κινητήρα
OM642	περίπου 12,5 l
OM651 (κίνηση στους πίσω τροχούς)	περίπου 11,5 l
OM651 (κίνηση στους μπροστινούς τροχούς)	περίπου 8 l



1 Πρόσβαση στην τάπα αποστράγγισης λαδιού (οχήματα με επένδυση υποδαπέδου)

Πληροφορίες σχετικά με την κατανάλωση λαδιού

Ανάλογα με τον τρόπο οδήγησης, το όχημα καταναλώνει έως και 1,0 l λαδιού κινητήρα στα 1000 km.

Στις παρακάτω περιπτώσεις η κατανάλωση λαδιού μπορεί να αυξημένη:

- Το όχημα είναι καινούριο.
- Το όχημα χρησιμοποιείται ως επί το πλείστον υπό αντίξοες συνθήκες λειτουργίας.
- Οδηγείτε συχνά με υψηλό αριθμό στροφών.

Η τακτική συντήρηση αποτελεί προϋπόθεση για χαμηλές τιμές κατανάλωσης. Μπορείτε να αξιολογήσετε την κατανάλωση λαδιού μόνο αφού διανύσετε μεγαλύτερη απόσταση με το όχημα. Ελέγχετε τη στάθμη λαδιού στον κινητήρα τακτικά, π.χ. κάθε εβδομάδα ή κάθε φορά που ανεφοδιάζετε το όχημα.

Οδηγίες για το υγρό φρένων

Λάβετε υπόψη τις οδηγίες για τα λειτουργικά υγρά (→ σελίδα 400).

⚠ ΠΡΟΕΙΔΟΠΟΙΗΣΗ Κίνδυνος ατυχήματος λόγω φυσαλίδων ατμού στο σύστημα φρένων

Τα υγρά φρένων απορροφούν συνεχώς υγρασία από την ατμόσφαιρα. Ως αποτέλεσμα, μειώνεται το σημείο βρασμού τους. Αν το σημείο βρασμού είναι υπερβολικά χαμηλό, ενδέχεται, σε περίπτωση μεγάλης καταπόνησης των φρένων, να σχηματιστούν φυσαλίδες ατμού στο σύστημα φρένων.

Λόγω αυτού, επηρεάζεται δυσμενώς η απόδοση των φρένων.

- ▶ Αναθέστε την αντικατάσταση των υγρών φρένων ανά τα προβλεπόμενα διαστήματα.

❗ ΟΔΗΓΙΑ Ζημιά σε βαφή, πλαστικό ή ελαστικό από υγρά φρένων

Αν το υγρό των φρένων έρθει σε επαφή με βαφή, πλαστικό ή ελαστικό, ενυπάρχει κίνδυνος υλικών ζημιών.

- ▶ Εάν το υγρό φρένων έρθει σε επαφή με βαφή, πλαστικό ή ελαστικό, ξεπλύνετε αμέσως με νερό.

Τηρείτε τις οδηγίες για τη φροντίδα της βαφής και του θαμπου βερνικιού (→ σελίδα 330).

Να αντικαθιστάτε τακτικά το υγρό φρένων σε ένα εξειδικευμένο συνεργείο.

Χρησιμοποιείτε μόνο υγρό φρένων εγκεκριμένο από την Mercedes-Benz σύμφωνα με MB-Freigabe ή MB-Approval 331.0.

Περισσότερες πληροφορίες για το υγρό φρένων:

- Στις διατάξεις σχετικά με τα λειτουργικά υγρά της Mercedes-Benz στο <http://bevo.mercedes-benz.com>
- Σε ένα εξειδικευμένο συνεργείο

Ψυκτικό υγρό

Οδηγίες για το ψυκτικό υγρό

Λάβετε υπόψη τις οδηγίες για τα λειτουργικά υγρά (→ σελίδα 400).

⚠ ΠΡΟΕΙΔΟΠΟΙΗΣΗ Κίνδυνος πυρκαγιάς και τραυματισμού λόγω αντιψυκτικού μέσου

Αν χυθεί αντιψυκτικό μέσο σε καυτά εξαρτήματα στο χώρο κινητήρα, μπορεί να αναφλεγεί.

- ▶ Αφήστε τον κινητήρα να κρυώσει, πριν συμπληρώσετε αντιψυκτικό μέσο.
- ▶ Βεβαιωθείτε, ότι δεν έχει χυθεί αντιψυκτικό μέσο δίπλα στο άνοιγμα πλήρωσης.
- ▶ Πριν την εκκίνηση του οχήματος, καθαρίστε καλά τα εξαρτήματα που έχουν λερωθεί με αντιψυκτικό μέσο.

❗ ΟΔΗΓΙΑ Ζημιά λόγω ακατάλληλου ψυκτικού υγρού

- ▶ Επιτρέπεται η πλήρωση μόνο προαναμεμιγμένου ψυκτικού υγρού με την επιθυμητή αντιψυκτική προστασία.

Μπορείτε να λάβετε πληροφορίες σχετικά με το ψυκτικό υγρό από τα παρακάτω σημεία:

- Στην προδιαγραφή λειτουργικού υγρού Mercedes-Benz 310.1
 - Στην ιστοσελίδα <http://bevo.mercedes-benz.com>
 - Στην εφαρμογή Mercedes-Benz BeVo App
- Σε ένα εξειδικευμένο συνεργείο

❗ ΟΔΗΓΙΑ Υπερθέρμανση σε υψηλές εξωτερικές θερμοκρασίες

Αν χρησιμοποιηθεί ακατάλληλο ψυκτικό υγρό, το σύστημα ψύξης κινητήρα δεν θα είναι επαρκώς προστατευμένο από υπερθέρμανση και διάβρωση σε υψηλές εξωτερικές θερμοκρασίες.

- ▶ Χρησιμοποιείτε πάντα ένα ψυκτικό υγρό που έχει εγκριθεί από τη Mercedes-Benz.
- ▶ Τηρείτε τις οδηγίες της προδιαγραφής λειτουργικού υγρού 310.1.

! **ΟΔΗΓΙΑ** Ζημιές στη βαφή λόγω του ψυκτικού υγρού

▶ Μην χύνετε το ψυκτικό υγρό στις βαμμένες επιφάνειες.

Αναθέτετε τακτικά την αντικατάσταση του ψυκτικού υγρού σε ένα εξειδικευμένο συνεργείο.

Λαμβάνετε υπόψη το ποσοστό αντιδιαβρωτικού/ αντιψυκτικού μέσου στο σύστημα ψύξης κινητήρα στις ακόλουθες περιοχές θερμοκρασιών:

- Ελάχιστο 50 % (αντιψυκτική προστασία έως περίπου -37 °C)
- Μέγιστο 55 % (αντιψυκτική προστασία έως -45 °C)

Υγρό καθαρισμού παρμπρίζ

Οδηγίες για το υγρό καθαρισμού παρμπρίζ

Λάβετε υπόψη τις οδηγίες για τα λειτουργικά υγρά (→ σελίδα 400).

! **ΠΡΟΕΙΔΟΠΟΙΗΣΗ** - Κίνδυνος πυρκαγιάς και τραυματισμού από το συμπυκνωμένο υγρό καθαρισμού παρμπρίζ

Το συμπυκνωμένο υγρό καθαρισμού παρμπρίζ είναι εύφλεκτο. Εάν έρθει σε επαφή με καυτά εξαρτήματα του κινητήρα ή του συγκροτήματος καυσαερίων, ενδέχεται να αναφλεγεί.

▶ Διασφαλίστε ότι δεν υπάρχει συμπυκνωμένο υγρό καθαρισμού παρμπρίζ δίπλα από το άνοιγμα πλήρωσης.

! **ΟΔΗΓΙΑ** Ζημιές στον εξωτερικό φωτισμό από ακατάλληλο υγρό καθαρισμού παρμπρίζ

Τα ακατάλληλα υγρά καθαρισμού παρμπρίζ ενδέχεται να προκαλέσουν ζημιές στην πλαστική επιφάνεια του εξωτερικού φωτισμού.

▶ Χρησιμοποιείτε αποκλειστικά υγρά καθαρισμού παρμπρίζ τα οποία είναι κατάλληλα για πλαστικές επιφάνειες, π.χ. MB SummerFit ή MB WinterFit.

! **ΟΔΗΓΙΑ** Βουλωμένα ακροφύσια ψεκασμού λόγω ανάμειξης υγρών καθαρισμού παρμπρίζ

▶ Μην αναμειγνύετε τα MB SummerFit και MB WinterFit με άλλα υγρά καθαρισμού παρμπρίζ.

Μην χρησιμοποιείτε αποσταγμένο ή απιονισμένο νερό. Διαφορετικά, μπορεί να μην ενεργοποιηθεί σωστά ο αισθητήρας στάθμης πλήρωσης.

Πληροφορίες για το υγρό καθαρισμού παρμπρίζ

Προτεινόμενο υγρό καθαρισμού παρμπρίζ:

- Θερμοκρασίες πάνω από το σημείο πήξης: π.χ. MB SummerFit
- Θερμοκρασίες κάτω από το σημείο πήξης: π.χ. MB WinterFit

Αναλογία ανάμειξης

Για τη σωστή αναλογία ανάμειξης, ανατρέξτε στα στοιχεία που αναγράφονται στο δοχείο αντιψυκτικής προστασίας.

Αναμειγνύετε το νερό πλήσης με υγρό καθαρισμού παρμπρίζ καθ' όλη τη διάρκεια του έτους.

Ψυκτικό μέσο

Υποδείξεις για το ψυκτικό μέσο

Λάβετε υπόψη τις οδηγίες για τα λειτουργικά υγρά (→ σελίδα 400).

i Το σύστημα κλιματισμού του οχήματός σας μπορεί να πληρωθεί με το ψυκτικό μέσο R-134a. Το ψυκτικό μέσο R-134a περιέχει φθοριούχα αέρια θερμοκηπίου.

Εάν στο όχημά σας πληρωθεί το ψυκτικό μέσο R-134a, ισχύει η εξής οδηγία:

! **ΥΠΟΔΕΙΞΗ** Ζημιά λόγω λάθους ψυκτικού μέσου

Σε περίπτωση χρήσης λάθους ψυκτικού μέσου το σύστημα κλιματισμού μπορεί να υποστεί ζημιές.

- ▶ Να χρησιμοποιείτε μόνο το ψυκτικό μέσο R-134a, ή το λάδι PAG που είναι εγκεκριμένο από τη Mercedes-Benz για το όχημά σας.
- ▶ Το εγκεκριμένο λάδι PAG δεν επιτρέπεται να αναμιχθεί με κανένα λάδι PAG, το οποίο δεν είναι εγκεκριμένο για το ψυκτικό μέσο R-134a.

Εργασίες συντήρησης, όπως π.χ. η συμπλήρωση ψυκτικού μέσου, ή η αντικατάσταση των εξαρτημάτων, επιτρέπεται να γίνονται μόνο από εξειδικευμένο συνεργείο. Όλες οι ισχύουσες προδιαγραφές, καθώς και το πρότυπο SAE J639 θα πρέπει να τηρούνται.

Όλες οι εργασίες στο σύστημα κλιματισμού θα πρέπει να γίνονται πάντα από εξειδικευμένο συνεργείο.

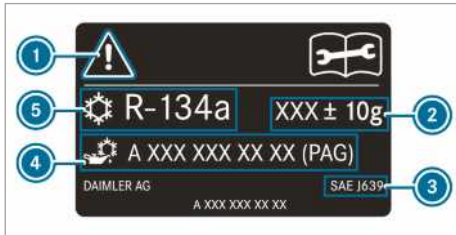

Πινακίδα ενδείξεων ψυκτικού μέσου (παράδειγμα)

- ❶ Σύμβολα προειδοποίησης
- ❷ Ποσότητα πλήρωσης ψυκτικού μέσου
- ❸ Ισχύοντα πρότυπα
- ❹ Αριθμός εξαρτήματος λαδιού PAG
- ❺ Τύπος ψυκτικού μέσου

Τα σύμβολα προειδοποίησης ❶ παραπέμπουν στα παρακάτω:

- πιθανούς κινδύνους
- η εκτέλεση των εργασιών σέρβις να γίνεται από εξειδικευμένο συνεργείο

Δεδομένα οχήματος

Πληροφορίες σχετικά με τις διαστάσεις οχήματος

Στην ενότητα που ακολουθεί θα βρείτε σημαντικά τεχνικά χαρακτηριστικά του οχήματος. Θα βρείτε περισσότερα τεχνικά χαρακτηριστικά, ανάλογα με το όχημα και τον εξοπλισμό, π.χ. διαστάσεις οχήματος και βάρη οχήματος, στα έγγραφα του οχήματός σας.

Τα τρέχοντα τεχνικά χαρακτηριστικά παρουσιάζονται και στο διαδίκτυο στην ιστοσελίδα <http://www.mercedes-benz.com>.

Διάταξη ρυμουλκούμενου

Οδηγίες για τη διάταξη ρυμουλκούμενου

⚠ ΠΡΟΕΙΔΟΠΟΙΗΣΗ Κίνδυνος ατυχήματος λόγω μη επιτρεπόμενης προσάρτησης διάταξης ρυμουλκούμενου

Αν η εκ των υστέρων προσάρτηση διάταξης ρυμουλκούμενου δεν επιτρέπεται και προσαρτήσετε μια διάταξη ρυμουλκούμενου ή άλλα εξαρτήματα, ο διαμήκης φορέας πλαισίου

αποδυναμώνεται και ενδέχεται να σπάσει. Σε μία τέτοια περίπτωση, το ρυμουλκούμενο ενδέχεται να αποσυνδεθεί από το όχημα.

Κίνδυνος ατυχήματος!

Η προσάρτηση εκ των υστέρων διάταξης ρυμουλκούμενου πρέπει να γίνεται μόνο αν επιτρέπεται.

Λάβετε υπόψη τις οδηγίες για τη λειτουργία ρυμούλκησης (→ σελίδα 197).

Η εκ των υστέρων τοποθέτηση διάταξης ρυμουλκούμενου επιτρέπεται μόνο σε περίπτωση που είναι καταχωρημένο ένα φορτίο ρυμούλκησης στα έγγραφα του οχήματος.

Περισσότερες πληροφορίες σχετικά με τη διάταξη ρυμουλκούμενου θα λάβετε από ένα εξειδικευμένο συνεργείο ή στην ιστοσελίδα https://bb-portal.mercedes-benz.com/portal/kat_iv.html?&L.

Η Mercedes-Benz σας συνιστά να αναθέσετε την εκ των υστέρων προσάρτηση διάταξης ρυμουλκούμενου σε έναν εξουσιοδοτημένο επισκευαστή Mercedes-Benz.

Χρησιμοποιείτε μόνο διατάξεις ρυμουλκούμενου που έχουν δοκιμαστεί και εγκριθεί από τη Mercedes-Benz ειδικά για το όχημά σας.

Το μέγιστο επιτρεπόμενο φορτίο ρυμούλκησης για ρυμουλκούμενα χωρίς φρένο ανέρχεται σε 750 kg.

Φορτία ρυμούλκησης

Στη λειτουργία ρυμούλκησης, η επιτρεπόμενη συνολική μάζα σε οχήματα με άδεια κυκλοφορίας επιβατικού αυξάνεται κατά 100 kg. Το μέγιστο επιτρεπόμενο φορτίο πίσω άξονα πρέπει να τηρείται. Συγχρόνως, πρέπει, σύμφωνα με την Οδηγία 92/21/ΕΟΚ, η ταχύτητα οδήγησης να περιορίζεται σε 100 km/h ή χαμηλότερα.

Θα βρείτε τις τιμές για τα μέγιστα επιτρεπόμενα βάρη και φορτία και στις εξής πηγές:

- Έγγραφα οχήματος
- Πινακίδες τύπου της διάταξης ρυμουλκούμενου, του ρυμουλκούμενου και του οχήματος

Αν υπάρχουν αποκλίσεις μεταξύ των στοιχείων, ισχύει η χαμηλότερη τιμή.

Μέγιστο φορτίο στο σημείο σύνδεσης

Το μέγιστο φορτίο στο σημείο σύνδεσης ανέρχεται σε:

- 100 kg για φορτίο ρυμούλκησης 2000 kg
- 120 kg για φορτίο ρυμούλκησης 2800 kg ή 3000 kg
- 140 kg για φορτίο ρυμούλκησης 3500 kg

Ιμάντες πρόσδεσης και συστήματα φορέων

Πληροφορίες σχετικά με τα σημεία πρόσδεσης

! **ΟΔΗΓΙΑ** Κίνδυνος ατυχήματος αν ξεπεραστεί η μέγιστη αντοχή σε φορτίο των σημείων πρόσδεσης

Όταν συνδυάζετε διάφορα σημεία πρόσδεσης για τη στερέωση του φορτίου, πρέπει να λαμβάνετε πάντα υπόψη τη μέγιστη αντοχή σε φορτίο του πιο αδύναμου σημείου πρόσδεσης.

Κατά την πλήρη πέδηση του οχήματος, για παράδειγμα, επιδρούν δυνάμεις ακόμα και πολλαπλάσιες του βάρους του φορτίου.

► Για την κατανομή της απορρόφησης των δυνάμεων, χρησιμοποιείτε πάντα πολλά σημεία πρόσδεσης. Κατανέμει ομοιόμορφα το φορτίο στα σημεία πρόσδεσης.

Θα βρείτε περαιτέρω πληροφορίες σχετικά με τα σημεία πρόσδεσης και τους κρίκους πρόσδεσης στο κεφάλαιο "Μεταφορά" (→ σελίδα 312).

Κρίκοι πρόσδεσης

Μέγ. φορτίο έλξης κρίκων πρόσδεσης

Κρίκοι πρόσδεσης	Επιτρεπόμενη ονομαστική δύναμη έλξης
Όχημα μικτής χρήσης	350 daN
Κλειστό φορτηγάκι	800 daN
Ανοικτή καρότσα με επιτρεπόμενο συνολικό βάρος έως 3,5 t	400 daN
Ανοικτή καρότσα με επιτρεπόμενο συνολικό βάρος άνω των 3,5 t	800 daN

Ράγες φορτίου

Μέγ. φορτίο έλξης κρίκων πρόσδεσης στο χώρο φόρτωσης

Σημείο πρόσδεσης	Επιτρεπόμενη ονομαστική δύναμη έλξης
Ράγα φορτίου στο δάπεδο χώρου φόρτωσης	500 daN
Κάτω ράγα φορτίου στο πλευρικό τοίχωμα	200 daN
Επάνω ράγα φορτίου στο πλευρικό τοίχωμα	125 daN

Οι τιμές που παρουσιάζονται ισχύουν μόνο για φορτία τοποθετημένα στο δάπεδο του χώρου φόρτωσης σε όρθια θέση όταν τηρείτε τα ακόλουθα:

- Το φορτίο είναι στερεωμένο σε δύο σημεία πρόσδεσης της ράγας.
- Η απόσταση από το επόμενο φορτίο που είναι στερεωμένο στην ίδια ράγα είναι περίπου 1 m.

Πληροφορίες σχετικά με τους φορείς οροφής

! **ΠΡΟΕΙΔΟΠΟΙΗΣΗ** Κίνδυνος ατυχήματος σε περίπτωση υπέρβασης του μέγιστου φορτίου οροφής

Αν φορτώσετε την οροφή καθώς και όλα τα εξωτερικά και εσωτερικά προσαρτήματα, αυξάνεται το κέντρο βάρους του οχήματος και μεταβάλλονται τα συνήθη χαρακτηριστικά οδήγησης καθώς και η συμπεριφορά διεύθυνσης και πέδησης. Το όχημα εμφανίζει εντονότερες κλίσεις κατά την οδήγηση σε στροφές και ενδέχεται να αντιδρά πιο δυσκίνητα κατά την περιστροφή του τιμονιού.

Αν υπερβείτε το μέγιστο φορτίο οροφής, επηρεάζονται ιδιαίτερα αρνητικά τα χαρακτηριστικά οδήγησης καθώς και η συμπεριφορά διεύθυνσης και πέδησης.

► Τηρείτε οπωσδήποτε το μέγιστο φορτίο οροφής και προσαρμόζετε τον τρόπο οδήγησης.

⚠ ΠΡΟΕΙΔΟΠΟΙΗΣΗ Κίνδυνος ατυχήματος σε περίπτωση ανομοιόμορφης φόρτωσης

Σε περίπτωση ανομοιόμορφης φόρτωσης του οχήματος, ενδέχεται να επηρεαστούν αρνητικά και σε μεγάλο βαθμό τα χαρακτηριστικά οδήγησης, καθώς και η συμπεριφορά διεύθυνσης και πέδησης

- ▶ Φορτώνετε το όχημα ομοιόμορφα.
- ▶ Ασφαλιζετε το φορτίο ώστε να αποφευχθεί τυχόν ολίσθηση.

Η οδική συμπεριφορά, η συμπεριφορά πέδησης και η διεθυντικότητα του οχήματος διαφοροποιούνται ανάλογα με τον τύπο των αποσκευών, το βάρος και τη θέση του κέντρου βάρους.

! ΟΔΗΓΙΑ Κίνδυνος ατυχήματος σε περίπτωση υπέρβασης του μέγιστου επιτρεπόμενου φορτίου οροφής

Σε περίπτωση που το βάρος των αποσκευών οροφής και του φορέα οροφής υπερβαίνει το φορτίο οροφής, παρατηρείται κίνδυνος ατυχήματος.

- ▶ Φροντίζετε ώστε το βάρος των αποσκευών οροφής και του φορέα οροφής να μην υπερβαίνει το μέγιστο επιτρεπόμενο φορτίο οροφής.
- ▶ Οι βάσεις του φορέα οροφής πρέπει να τοποθετούνται σε ίδια απόσταση.
- ▶ Η Mercedes-Benz προτείνει την τοποθέτηση μιας αντιστρεπτικής ράβδου στον μπροστινό άξονα του οχήματος.

Για περισσότερες πληροφορίες σχετικά με τα μέτρα ασφάλειας, ανατρέξτε στο κεφάλαιο «Μεταφορά» (→ σελίδα 312).

Μέγ. φορτίο οροφής/αριθμός ζευγαριών βάσεων φορέα οροφής

Οχήματα με	Μέγιστο φορτίο οροφής	Ελάχιστος αριθμός ζευγαριών βάσεων
Κανονική οροφή (χωρίς καρότσα)	300 kg	6
Κανονική οροφή (με καρότσα)	50 kg	2

Οχήματα με	Μέγιστο φορτίο οροφής	Ελάχιστος αριθμός ζευγαριών βάσεων
Υπερυψωμένη οροφή (χωρίς καρότσα)	150 kg	3
Διπλοκάμπινο	100 kg	2

Τα στοιχεία ισχύουν για ομοιόμορφη κατανομή του φορτίου σε ολόκληρη την επιφάνεια της οροφής.

Μειώνετε αντίστοιχα το φορτίο σε περίπτωση μικρότερων φορέων οροφής. Το μέγιστο φορτίο ανά ζευγάρι βάσης φορέα οροφής είναι 50 kg.

Για οδηγίες φόρτωσης και περαιτέρω πληροφορίες σχετικά με την κατανομή του φορτίου, καθώς και με τη στερέωση φορτίου, ανατρέξτε στο κεφάλαιο «Μεταφορά» (→ σελίδα 312).

Πληροφορίες για τις βάσεις στήριξης σκάλας

⚠ ΠΡΟΕΙΔΟΠΟΙΗΣΗ Κίνδυνος ατυχήματος και τραυματισμού σε περίπτωση υπέρβασης του φορτίου στο σημείο σύνδεσης

Σε περίπτωση υπέρβασης του επιτρεπόμενου φορτίου στο σημείο σύνδεσης κατά τη χρήση φορέων, το σύστημα φορέων ενδέχεται να αποκολληθεί από το όχημα και να κινδυνεύουν άλλοι χρήστες του δρόμου.

- ▶ Τηρείτε πάντα το επιτρεπόμενο φορτίο στο σημείο σύνδεσης σε περίπτωση χρήσης φορέων.

Μέγιστο φορτίο της βάσης στήριξης σκάλας

	Μέγιστο φορτίο
Βάση στήριξης σκάλας μπροστά	200 kg
Βάση στήριξης σκάλας πίσω	100 kg

Τα στοιχεία ισχύουν για ομοιόμορφη κατανομή του φορτίου σε ολόκληρη την επιφάνεια της βάσης στήριξης σκάλας.

Για οδηγίες σχετικά με τη φόρτωση και περαιτέρω πληροφορίες σχετικά με την κατανομή του φορτίου, καθώς και με τη στερέωση φορτίου, ανατρέξτε στο κεφάλαιο «Μεταφορά» (→ σελίδα 312).

Μηνύματα οθόνης

Εισαγωγή

Λειτουργία των μηνυμάτων οθόνης

Τα μηνύματα οθόνης εμφανίζονται στην οθόνη πολυλειτουργικών ενδείξεων.



Τα μηνύματα οθόνης με γραφικές απεικονίσεις ενδέχεται να παρουσιάζονται απλοποιημένα στις Οδηγίες Χρήσης και να διαφέρουν από την απεικόνιση στην οθόνη πολυλειτουργικών ενδείξεων. Τα μηνύματα οθόνης υψηλής προτεραιότητας εμφανίζονται στην οθόνη πολυλειτουργικών ενδείξεων με κόκκινο χρώμα. Σε συγκεκριμένα μηνύματα οθόνης ακούγεται επιπλέον ένας προειδοποιητικός ήχος.

Αντιδράτε ανάλογα στο εκάστοτε μήνυμα οθόνης και λαμβάνετε υπόψη τις πρόσθετες οδηγίες που θα βρείτε στις παρούσες Οδηγίες Χρήσης.

Σε ορισμένα μηνύματα οθόνης εμφανίζονται πρόσθετα σύμβολα:

 περισσότερες πληροφορίες

 Απόκριση μηνύματος οθόνης

Στο Touch-Control αριστερά μπορείτε να επιλέξετε σύμβολα σαρώνοντας με το δάχτυλο προς τα αριστερά ή προς τα δεξιά. Πατώντας το , εμφανίζονται περαιτέρω πληροφορίες σχετικά στην οθόνη πολυλειτουργικών ενδείξεων. Πατώντας το , αποκρύπτεται το μήνυμα οθόνης.

Μπορείτε να αποκρύπτετε τα μηνύματα οθόνης χαμηλότερης προτεραιότητας πατώντας το πλήκτρο  ή στο Touch-Control αριστερά. Σε αυτήν την περίπτωση, τα μηνύματα οθόνης καταχωρούνται στη μνήμη μηνυμάτων.

Αντιμετωπίζετε την αιτία ενός μηνύματος οθόνης το συντομότερο δυνατό.

Δεν είναι δυνατή η απόκριση μηνυμάτων οθόνης υψηλής προτεραιότητας. Τα συγκεκριμένα μηνύματα οθόνης παραμένουν στην οθόνη πολυλειτουργικών ενδείξεων, μέχρι να αντιμετωπιστούν οι αιτίες που τα προκάλεσαν.

Ανάκτηση αποθηκευμένων μηνυμάτων οθόνης

Υπολογιστής οχήματος:

 Service (Συντήρηση)





 1 message (1 μήνυμα)







Εάν δεν υπάρχουν μηνύματα οθόνης, στην οθόνη πολυλειτουργικών ενδείξεων εμφανίζεται το μήνυμα **No messages** (Κανένα μήνυμα).



 Περιηγηθείτε στα μηνύματα οθόνης σαρώνοντας με το δάχτυλο προς τα επάνω ή προς τα κάτω στο Touch-Control αριστερά.

 **Έξοδος από τη μνήμη μηνυμάτων:** Πατήστε το πλήκτρο .



Συστήματα ασφαλείας

Ενδείξεις οθόνης	Πιθανές αιτίες/συνέπειες και ► λύσεις
 <p>Left windowbag malfunction Consult workshop (Βλάβη αριστερού αερόσακου παραθύρου Αναζητήστε συνεργείο) (παράδειγμα)</p>	<p>* Παρουσιάστηκε βλάβη στον αντίστοιχο αερόσακο παραθύρου .</p> <div style="border: 1px solid gray; padding: 5px;"> <p>▲ ΠΡΟΕΙΔΟΠΟΙΗΣΗ Κίνδυνος τραυματισμού ή θανάτου σε περίπτωση δυσλειτουργίας του αερόσακου παραθύρου</p> <p>Σε περίπτωση βλάβης του αερόσακου παραθύρου, ενδέχεται να ενεργοποιηθεί κατά λάθος ή να μην ανοίξει σε περίπτωση ατυχήματος με μεγάλη επιβράδυνση του οχήματος.</p> <p> Αναθέστε αμέσως τον έλεγχο και την επισκευή του αερόσακου παραθύρου σε ένα εξειδικευμένο συνεργείο.</p> </div> <p> Αναζητήστε άμεσα ένα εξειδικευμένο συνεργείο.</p>
 <p>Front left malfunction Consult workshop (Βλάβη μπροστά αρι-</p>	<p>* Παρουσιάστηκε βλάβη στο αντίστοιχο σύστημα συγκράτησης .</p> <div style="border: 1px solid gray; padding: 5px;"> <p>▲ ΠΡΟΕΙΔΟΠΟΙΗΣΗ Κίνδυνος τραυματισμού σε περίπτωση βλαβών στο σύστημα συγκράτησης</p> <p>Σε περίπτωση βλάβης του συστήματος συγκράτησης, ενδέχεται να ενεργοποιηθούν ακούσια εξαρτήματα του συστήματος συγκράτησης ή να μην ενεργοποιηθούν με τον προβλεπόμενο τρόπο</p> </div>





Ενδείξεις οθόνης	Πιθανές αιτίες/συνέπειες και ► λύσεις
<p>στερά Αναζητήστε συνεργείο) (Παράδειγμα)</p>	<p>σε περίπτωση ατυχήματος. Κάτι τέτοιο ενδέχεται να αφορά π.χ. σε προεντατήρες ζωνών ασφαλείας ή αερόσακους.</p> <p>► Αναθέστε άμεσα τον έλεγχο και την επισκευή του συστήματος συγκράτησης σε ένα εξειδικευμένο συνεργείο.</p> <p>Αναγνώριση βλάβης του συστήματος συγκράτησης:</p> <ul style="list-style-type: none"> Ενώ η ανάφλεξη είναι ενεργοποιημένη, δεν ανάβει η προειδοποιητική λυχνία  του συστήματος συγκράτησης. Κατά την οδήγηση, παραμένει αναμμένη ή ανάβει επανειλημμένα η προειδοποιητική λυχνία  του συστήματος συγκράτησης. <p>► Αναζητήστε άμεσα ένα εξειδικευμένο συνεργείο.</p>
<p></p> <p>Restraint sys. malfunction Consult workshop (Βλάβη συστήματος συγκράτησης Αναζητήστε συνεργείο)</p>	<p>* Παρουσιάστηκε βλάβη στο σύστημα συγκράτησης .</p> <p>▲ ΠΡΟΕΙΔΟΠΟΙΗΣΗ Κίνδυνος τραυματισμού σε περίπτωση βλαβών στο σύστημα συγκράτησης</p> <p>Σε περίπτωση βλάβης του συστήματος συγκράτησης, ενδέχεται να ενεργοποιηθούν ακούσια εξαρτήματα του συστήματος συγκράτησης ή να μην ενεργοποιηθούν με τον προβλεπόμενο τρόπο σε περίπτωση ατυχήματος. Κάτι τέτοιο ενδέχεται να αφορά π.χ. σε προεντατήρες ζωνών ασφαλείας ή αερόσακους.</p> <p>► Αναθέστε άμεσα τον έλεγχο και την επισκευή του συστήματος συγκράτησης σε ένα εξειδικευμένο συνεργείο.</p> <p>Αναγνώριση βλάβης του συστήματος συγκράτησης:</p> <ul style="list-style-type: none"> Ενώ η ανάφλεξη είναι ενεργοποιημένη, δεν ανάβει η προειδοποιητική λυχνία  του συστήματος συγκράτησης. Κατά την οδήγηση, παραμένει αναμμένη ή ανάβει επανειλημμένα η προειδοποιητική λυχνία  του συστήματος συγκράτησης. <p>► Αναζητήστε άμεσα ένα εξειδικευμένο συνεργείο.</p>
<p></p> <p>Parking brake inoperative (Φρένο στάθμευσης εκτός λειτουργίας)</p>	<p>* Παρατηρείται βλάβη στο σύστημα, το φρένο στάθμευσης βρίσκεται εκτός λειτουργίας.</p> <p>▲ ΠΡΟΕΙΔΟΠΟΙΗΣΗ Κίνδυνος ατυχήματος σε περίπτωση βλάβης του συστήματος φρένων</p> <p>Σε περίπτωση βλάβης του συστήματος φρένων, ενδέχεται να επηρεαστεί αρνητικά η συμπεριφορά του συστήματος φρένων.</p> <p>► Συνεχίστε την οδήγηση προσεκτικά.</p> <p>► Αναθέστε τον έλεγχο του συστήματος φρένων άμεσα σε ένα εξειδικευμένο συνεργείο.</p> <p>► Ακινητοποιήστε το όχημα αποκλειστικά σε επίπεδο οδόστρωμα και ασφαλίστε το ώστε να αποφευχθεί τυχόν κύλιση.</p> <p>► Οχήματα με αυτόματο κιβώτιο ταχυτήτων: Επιλέξτε τη θέση  στο κιβώτιο ταχυτήτων.</p> <p>► Οχήματα με μηχανικό κιβώτιο ταχυτήτων: Επιλέξτε την 1η ταχύτητα.</p>

Ενδείξεις οθόνης	Πιθανές αιτίες/συνέπειες και ► λύσεις
<div data-bbox="118 229 269 309" style="border: 1px solid black; padding: 5px; text-align: center;">  </div> <p data-bbox="109 316 344 443">Incline too steep See Owner's Manual (Υπερβολικά μεγάλη κατηφορική κλίση Βλέπε Οδηγίες Χρήσης)</p>	<p data-bbox="404 161 1031 209">► Αναθέστε τον έλεγχο του συστήματος φρένων άμεσα σε ένα εξειδικευμένο συνεργείο.</p> <p data-bbox="387 225 1014 300">* Η τάση ηλεκτρικού κυκλώματος του οχήματος είναι χαμηλή ή παρατηρείται βλάβη στο σύστημα. Η δύναμη συγκράτησης ενδέχεται να μην επαρκεί για την κατηφόρα.</p> <div data-bbox="404 320 1028 699" style="border: 1px solid gray; padding: 5px;"> <p data-bbox="426 325 992 400">▲ ΠΡΟΕΙΔΟΠΟΙΗΣΗ Κίνδυνος ατυχήματος σε περίπτωση μη επαρκούς δύναμης συγκράτησης του ηλεκτρικού φρένου στάθμευσης</p> <p data-bbox="421 416 986 491">Εάν το ηλεκτρικό φρένο στάθμευσης δεν διαθέτει επαρκή δύναμη συγκράτησης σε μια απότομη κατηφόρα, ενδέχεται να κυλίσει το όχημα.</p> <ul style="list-style-type: none"> <li data-bbox="421 499 953 574">► Ακινητοποιείτε το όχημα αποκλειστικά σε επίπεδο οδόστρωμα και ασφαλίστε το ώστε να αποφευχθεί τυχόν κύλιση. <li data-bbox="421 582 969 635">► Όχημα με αυτόματο κιβώτιο ταχυτήτων: Επιλέξτε τη θέση P στο κιβώτιο ταχυτήτων. <li data-bbox="421 643 972 691">► Οχήματα με μηχανικό κιβώτιο ταχυτήτων: Επιλέξτε την 1η ταχύτητα. </div> <p data-bbox="404 715 934 762">Λάβετε υπόψη τις οδηγίες για τη στάθμευση του οχήματος (→ σελίδα 162).</p>
<div data-bbox="118 788 269 868" style="border: 1px solid black; padding: 5px; text-align: center;">  </div> <p data-bbox="109 874 333 975">Parking brake See Owner's Manual (Φρένο στάθμευσης Βλέπε Οδηγίες Χρήσης)</p>	<p data-bbox="387 783 1014 858">* Η τάση ηλεκτρικού κυκλώματος του οχήματος είναι χαμηλή ή παρατηρείται βλάβη στο σύστημα. Η δύναμη ασφάλισης ενδέχεται να μη επαρκεί για την κατηφόρα.</p> <div data-bbox="404 879 1028 1098" style="border: 1px solid gray; padding: 5px;"> <p data-bbox="426 884 1009 932">▲ ΠΡΟΕΙΔΟΠΟΙΗΣΗ Κίνδυνος ατυχήματος σε περίπτωση βλάβης του συστήματος φρένων</p> <p data-bbox="421 948 1014 995">Σε περίπτωση βλάβης του συστήματος φρένων, ενδέχεται να επηρεαστεί αρνητικά η συμπεριφορά του συστήματος φρένων.</p> <ul style="list-style-type: none"> <li data-bbox="421 1003 777 1027">► Συνεχίστε την οδήγηση προσεκτικά. <li data-bbox="421 1035 960 1083">► Αναθέστε τον έλεγχο του συστήματος φρένων άμεσα σε ένα εξειδικευμένο συνεργείο. </div> <ul style="list-style-type: none"> <li data-bbox="404 1115 1003 1163">► Ακινητοποιήστε το όχημα αποκλειστικά σε επίπεδο οδόστρωμα και ασφαλίστε το ώστε να αποφευχθεί τυχόν κύλιση. <li data-bbox="404 1171 1003 1219">► Οχήματα με αυτόματο κιβώτιο ταχυτήτων: Επιλέξτε τη θέση P στο κιβώτιο ταχυτήτων. <li data-bbox="404 1227 986 1283">► Οχήματα με μηχανικό κιβώτιο ταχυτήτων: Επιλέξτε την 1η ταχύτητα. <li data-bbox="404 1291 1031 1339">► Αναθέστε τον έλεγχο του συστήματος φρένων άμεσα σε ένα εξειδικευμένο συνεργείο.
<p data-bbox="109 1362 344 1465">Check brake pads See Owner's Manual (Ελέγξτε τα τακάκια φρένων Βλέπε Οδηγίες Χρήσης)</p>	<p data-bbox="387 1358 846 1382">* Τα τακάκια φρένων βρίσκονται στο όριο φθοράς.</p>

Ενδείξεις οθόνης	Πιθανές αιτίες/συνέπειες και ► λύσεις
	<p>▲ ΠΡΟΕΙΔΟΠΟΙΗΣΗ Κίνδυνος ατυχήματος λόγω βλάβης στην ισχύ πέδησης</p> <p>Όταν τα φερμουίτ φρένων βρίσκονται στο όριο φθοράς, μπορεί να επηρεαστεί αρνητικά η ισχύς πέδησης.</p> <ul style="list-style-type: none"> ▶ Συνεχίστε τη διαδρομή προσεκτικά. ▶ Αναθέστε τον έλεγχο του συστήματος φρένων άμεσα σε ένα εξειδικευμένο συνεργείο. <p>► Αναζητήστε ένα εξειδικευμένο συνεργείο.</p>
 <p>Check brake fluid level (Ελέγξτε τη στάθμη υγρού φρένων)</p>	<p>* Το δοχείο υγρού φρένων είναι σχεδόν άδειο.</p> <p>▲ ΠΡΟΕΙΔΟΠΟΙΗΣΗ Κίνδυνος ατυχήματος σε περίπτωση χαμηλής στάθμης υγρών φρένων</p> <p>Εάν η στάθμη υγρών φρένων είναι χαμηλή, ενδέχεται να επηρεαστεί αρνητικά η λειτουργία του φρένων και, συνεπώς, η συμπεριφορά του συστήματος φρένων.</p> <ul style="list-style-type: none"> ▶ Ακινητοποιήστε το όχημα αμέσως λαμβάνοντας υπόψη την κατάσταση της κυκλοφορίας. Μην συνεχίσετε τη διαδρομή! ▶ Επικοινωνήστε με ένα εξειδικευμένο συνεργείο. ▶ Μην συμπληρώσετε υγρό φρένων. <p>► Ακινητοποιήστε το όχημα άμεσα λαμβάνοντας υπόψη την κατάσταση της κυκλοφορίας. Μην συνεχίσετε τη διαδρομή!</p> <p>► Επικοινωνήστε με ένα εξειδικευμένο συνεργείο.</p> <p>► Μην συμπληρώσετε υγρό φρένων.</p>
<p>Caution Brakes overheated Drive carefully (Προσοχή Υπερθέρμανση φρένων Οδηγείτε προσεκτικά)</p>	<p>* Εάν έχει ενεργοποιηθεί η τετρακίνηση, το σύστημα φρένων ενδέχεται να υπερθερμανθεί σε περίπτωση καταπόνησης σε διαδρομές εκτός δρόμου.</p> <p>► Μειώστε την πίεση στο πεντάλ γκαζιού ή ακινητοποιήστε το και αφήστε το σύστημα φρένων να κρυώσει.</p>
<p>Active Brake Assist Functions limited See Owner's Manual (Περιορισμένη λειτουργία της ενεργής υποβοήθησης πέδησης Βλέπε Οδηγίες Χρήσης)</p>	<p>* Παρουσιάστηκε βλάβη στην ενεργή υποβοήθηση πέδησης.</p> <p>► Αναζητήστε ένα εξειδικευμένο συνεργείο.</p>
<p>Active Brake Assist Functions currently limited See Owner's Manual (Προσωρινά περιορισμένη λειτουργία της ενεργής υποβοήθησης πέδησης Βλέπε Οδηγίες Χρήσης)</p>	<p>* Η ενεργή υποβοήθηση πέδησης δεν είναι διαθέσιμη προσωρινά. Οι συνθήκες περιβάλλοντος βρίσκονται εκτός των ορίων του συστήματος (→ σελίδα 172).</p> <ul style="list-style-type: none"> ► Συνεχίστε τη διαδρομή. Όταν οι συνθήκες περιβάλλοντος επανέλθουν εντός των ορίων του συστήματος, το σύστημα είναι ξανά διαθέσιμο. ► Εάν δεν σβήσει το μήνυμα οθόνης, ακινητοποιήστε το όχημα λαμβάνοντας υπόψη την κατάσταση της κυκλοφορίας και ενεργοποιήστε εκ νέου τον κινητήρα.



Ενδείξεις οθόνης	Πιθανές αιτίες/συνέπειες και ► λύσεις
<p>Radar sensors dirty See Owner's Manual (Οι αισθητήρες ραντάρ φέρουν ακαθαρσίες Βλέπε Οδηγίες Χρήσης)</p>	<p>* Έχει παρουσιαστεί βλάβη στο σύστημα αισθητήρων ραντάρ. Πιθανές αιτίες:</p> <ul style="list-style-type: none"> • Ακαθαρσίες στους αισθητήρες • Έντονη βροχόπτωση • Παρατεταμένη υπεραστική διαδρομή χωρίς κυκλοφορία με ροή, π.χ. σε έρημο <p>Ενδέχεται να έχει παρουσιαστεί βλάβη και σε άλλα συστήματα οδήγησης και συστήματα ασφαλούς οδήγησης ή να μην είναι διαθέσιμα προσωρινά.</p> <p>Όταν αντιμετωπιστούν οι αιτίες, τα συστήματα οδήγησης και ασφαλούς οδήγησης είναι ξανά διαθέσιμα.</p> <p>Αν δεν εμφανίζεται το μήνυμα οθόνης, κάντε τα εξής:</p> <ul style="list-style-type: none"> ► Ακινητοποιήστε το όχημα λαμβάνοντας υπόψη την κατάσταση της κυκλοφορίας. ► Καθαρίστε όλους τους αισθητήρες (→ σελίδα 331). ► Ενεργοποιήστε εν νέου τον κινητήρα.
<p>SOS NOT READY</p>	<p>* Το σύστημα κλήσης έκτακτης ανάγκης Mercedes-Benz δεν είναι διαθέσιμο.</p> <p>Πιθανές αιτίες:</p> <ul style="list-style-type: none"> • Η ανάφλεξη είναι απενεργοποιημένη. • Βλάβη συστήματος κλήσης έκτακτης ανάγκης Mercedes-Benz. <ul style="list-style-type: none"> ► Ενεργοποιήστε την ανάφλεξη. <p>Όταν δεν είναι διαθέσιμη η κλήση έκτακτης ανάγκης, εμφανίζεται ένα αντίστοιχο μήνυμα στην οθόνη πολυλειτουργικών ενδείξεων του οργάνου πολλαπλών ενδείξεων.</p> <ul style="list-style-type: none"> ► Αναζητήστε ένα εξειδικευμένο συνεργείο. <p>i Για την κατά τόπους διαθεσιμότητα του συστήματος κλήσης έκτακτης ανάγκης Mercedes-Benz μπορείτε να ενημερωθείτε στην ακόλουθη διεύθυνση: http://www.mercedes-benz.com/connect_ecall</p>
<div style="border: 1px solid black; padding: 5px; margin-bottom: 5px;">  </div> <div style="border: 1px solid black; padding: 5px; margin-bottom: 5px;">  </div> <div style="border: 1px solid black; padding: 5px;">  </div> <p>inoperative See Owner's Manual (εκτός λειτουργίας Βλέπε Οδηγίες Χρήσης)</p>	<p>* Παρουσιάστηκε βλάβη στα EBD, ABS και ESP®.</p> <p>Ενδέχεται να έχουν υποστεί βλάβη και άλλα συστήματα οδήγησης και συστήματα ασφαλούς οδήγησης.</p> <div style="background-color: #f0f0f0; padding: 10px; margin: 10px 0;"> <p>▲ ΠΡΟΕΙΔΟΠΟΙΗΣΗ Κίνδυνος ολίσθησης σε περίπτωση βλάβης των EBD, ABS και ESP®</p> </div> <p>Σε περίπτωση βλάβης των EBD, ABS και ESP®, ενδέχεται να μπλοκάρουν οι τροχοί κατά την πέδηση και το ESP® δεν σταθεροποιεί το όχημα.</p> <p>Ως αποτέλεσμα, επηρεάζεται δυσμενώς η ικανότητα διεύθυνσης και η συμπεριφορά του συστήματος φρένων του οχήματος. Η απόσταση πέδησης ενδέχεται να αυξηθεί σε καταστάσεις πέδησης έκτακτης ανάγκης. Επίσης, απενεργοποιούνται και περαιτέρω συστήματα ασφαλούς οδήγησης.</p>

Ενδείξεις οθόνης	Πιθανές αιτίες/συνέπειες και ► Λύσεις
	<ul style="list-style-type: none"> ▶ Συνεχίστε την οδήγηση προσεκτικά. ▶ Αναθέστε τον έλεγχο του συστήματος φρένων άμεσα σε ένα εξειδικευμένο συνεργείο. <ul style="list-style-type: none"> ▶ Συνεχίστε τη διαδρομή προσεκτικά. ▶ Αναζητήστε άμεσα ένα εξειδικευμένο συνεργείο.
 <p data-bbox="87 440 314 539">inoperative See Owner's Manual (εκτός λειτουργίας Βλέπε Οδηγίες Χρήσης)</p>	<p data-bbox="365 347 684 371">* Παρουσιάστηκε βλάβη στο ESP®.</p> <p data-bbox="381 379 975 432">Ενδέχεται να έχουν υποστεί βλάβη και άλλα συστήματα οδήγησης και συστήματα ασφαλούς οδήγησης.</p> <p data-bbox="381 440 983 515">Το σύστημα φρένων συνεχίζει να λειτουργεί κανονικά. Η απόσταση πέδησης ενδέχεται να αυξηθεί σε καταστάσεις πέδησης έκτακτης ανάγκης.</p> <div data-bbox="381 536 1005 600" style="background-color: #f0f0f0; padding: 5px;"> <p>▲ ΠΡΟΕΙΔΟΠΟΙΗΣΗ Κίνδυνος ολίσθησης σε περίπτωση βλάβης του ESP®</p> </div> <p data-bbox="398 608 960 687">Το ESP® δεν σταθεροποιεί το όχημα όταν είναι απενεργοποιημένο.® Επίσης, απενεργοποιούνται και περαιτέρω συστήματα ασφαλούς οδήγησης.</p> <ul style="list-style-type: none"> ▶ Συνεχίστε την οδήγηση προσεκτικά. ▶ Αναθέστε τον έλεγχο του ESP® σε ένα εξειδικευμένο συνεργείο. <ul style="list-style-type: none"> ▶ Συνεχίστε τη διαδρομή προσεκτικά. ▶ Αναζητήστε άμεσα ένα εξειδικευμένο συνεργείο.
 <p data-bbox="87 975 314 1074">currently unavailable See Owner's Manual (μη διαθέσιμο προσωρινά Βλέπε Οδηγίες Χρήσης)</p>	<p data-bbox="365 882 748 906">* Το ESP® δεν είναι διαθέσιμο προσωρινά.</p> <p data-bbox="381 914 975 967">Ενδέχεται να έχουν υποστεί βλάβη και άλλα συστήματα οδήγησης και συστήματα ασφαλούς οδήγησης.</p> <div data-bbox="381 987 1005 1051" style="background-color: #f0f0f0; padding: 5px;"> <p>▲ ΠΡΟΕΙΔΟΠΟΙΗΣΗ Κίνδυνος ολίσθησης σε περίπτωση βλάβης του ESP®</p> </div> <p data-bbox="398 1059 960 1139">Το ESP® δεν σταθεροποιεί το όχημα όταν είναι απενεργοποιημένο.® Επίσης, απενεργοποιούνται και περαιτέρω συστήματα ασφαλούς οδήγησης.</p> <ul style="list-style-type: none"> ▶ Συνεχίστε την οδήγηση προσεκτικά. ▶ Αναθέστε τον έλεγχο του ESP® σε ένα εξειδικευμένο συνεργείο. <ul style="list-style-type: none"> ▶ Οδηγήστε προσεκτικά σε κατάλληλη διαδρομή με στροφές μικρού βαθμού δυσκολίας με ταχύτητα κίνησης άνω των 30 km/h. ▶ Σε περίπτωση που το μήνυμα οθόνης δεν σβήσει, αναζητήστε άμεσα ένα εξειδικευμένο συνεργείο. Οδηγήστε προσεκτικά.

Ενδείξεις οθόνης	Πιθανές αιτίες/συνέπειες και ► λύσεις
<div data-bbox="120 165 269 245" style="border: 1px solid black; padding: 5px; text-align: center;">  </div> <div data-bbox="120 245 269 325" style="border: 1px solid black; padding: 5px; text-align: center;">  </div> <p data-bbox="109 336 337 437">currently unavailable See Owner's Manual (μη διαθέσιμο προσωρινά Βλέπε Οδηγίες Χρήσης)</p>	<p data-bbox="389 161 848 185">* Τα ABS και ESP® δεν είναι διαθέσιμα προσωρινά.</p> <p data-bbox="400 196 997 245">Ενδέχεται να μην είναι διαθέσιμα προσωρινά και άλλα συστήματα οδήγησης και συστήματα ασφαλούς οδήγησης.</p> <div data-bbox="404 261 1031 655" style="border: 1px solid gray; padding: 10px;"> <p data-bbox="423 272 997 325">▲ ΠΡΟΕΙΔΟΠΟΙΗΣΗ Κίνδυνος ολίσθησης σε περίπτωση βλάβης των ABS και ESP®</p> <p data-bbox="423 341 1012 416">Σε περίπτωση βλάβης των ABS και ESP®, ενδέχεται να μπλοκάρουν οι τροχοί κατά την πέδηση και το ESP® δεν σταθεροποιεί το όχημα.</p> <p data-bbox="423 427 1003 552">Ως αποτέλεσμα, επηρεάζεται δυσμενώς η ικανότητα διεύθυνσης και η συμπεριφορά του συστήματος φρένων του οχήματος. Η απόσταση πέδησης ενδέχεται να αυξηθεί σε καταστάσεις πέδησης έκτακτης ανάγκης. Επίσης, απενεργοποιούνται και περαιτέρω συστήματα ασφαλούς οδήγησης.</p> <ul style="list-style-type: none"> <li data-bbox="423 563 777 587">► Συνεχίστε την οδήγηση προσεκτικά. <li data-bbox="423 598 990 647">► Αναθέστε τον έλεγχο των ABS και ESP® άμεσα σε ένα εξειδικευμένο συνεργείο. </div> <ul style="list-style-type: none"> <li data-bbox="404 671 967 746">► Οδηγήστε προσεκτικά σε κατάλληλη διαδρομή με στροφές μικρού βαθμού δυσκολίας με ταχύτητα κίνησης άνω των 30 km/h. <li data-bbox="404 758 990 807">► Σε περίπτωση που το μήνυμα οθόνης δεν σβήσει, αναζητήστε άμεσα ένα εξειδικευμένο συνεργείο. Οδηγείτε προσεκτικά.
<div data-bbox="120 826 269 906" style="border: 1px solid black; padding: 5px; text-align: center;">  </div> <div data-bbox="120 906 269 986" style="border: 1px solid black; padding: 5px; text-align: center;">  </div> <p data-bbox="109 997 337 1098">inoperative See Owner's Manual (εκτός λειτουργίας Βλέπε Οδηγίες Χρήσης)</p>	<p data-bbox="389 821 785 845">* Παρουσιάστηκε βλάβη στα ABS και ESP®.</p> <p data-bbox="400 857 997 906">Ενδέχεται να έχουν υποστεί βλάβη και άλλα συστήματα οδήγησης και συστήματα ασφαλούς οδήγησης.</p> <p data-bbox="400 917 1009 992">Το σύστημα φρένων συνεχίζει να λειτουργεί κανονικά. Η απόσταση πέδησης ενδέχεται να αυξηθεί σε καταστάσεις πέδησης έκτακτης ανάγκης.</p> <div data-bbox="404 1008 1031 1402" style="border: 1px solid gray; padding: 10px;"> <p data-bbox="423 1019 997 1072">▲ ΠΡΟΕΙΔΟΠΟΙΗΣΗ Κίνδυνος ολίσθησης σε περίπτωση βλάβης των ABS και ESP®</p> <p data-bbox="423 1088 1012 1163">Σε περίπτωση βλάβης των ABS και ESP®, ενδέχεται να μπλοκάρουν οι τροχοί κατά την πέδηση και το ESP® δεν σταθεροποιεί το όχημα.</p> <p data-bbox="423 1174 1003 1299">Ως αποτέλεσμα, επηρεάζεται δυσμενώς η ικανότητα διεύθυνσης και η συμπεριφορά του συστήματος φρένων του οχήματος. Η απόσταση πέδησης ενδέχεται να αυξηθεί σε καταστάσεις πέδησης έκτακτης ανάγκης. Επίσης, απενεργοποιούνται και περαιτέρω συστήματα ασφαλούς οδήγησης.</p> <ul style="list-style-type: none"> <li data-bbox="423 1310 777 1334">► Συνεχίστε την οδήγηση προσεκτικά. <li data-bbox="423 1345 990 1394">► Αναθέστε τον έλεγχο των ABS και ESP® άμεσα σε ένα εξειδικευμένο συνεργείο. </div> <ul style="list-style-type: none"> <li data-bbox="404 1422 754 1445">► Συνεχίστε τη διαδρομή προσεκτικά. <li data-bbox="404 1457 878 1481">► Αναζητήστε άμεσα ένα εξειδικευμένο συνεργείο.

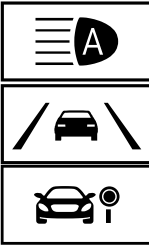

Συστήματα οδήγησης

Ενδείξεις οθόνης	Πιθανές αιτίες/συνέπειες και ► λύσεις
<p>120 km/h!</p> <p>Maximum speed exceeded (Υπέρβαση επιτρεπόμενης τελικής ταχύτητας κίνησης)</p>	<p>* Έχετε υπερβεί την επιτρεπόμενη τελική ταχύτητα κίνησης (μόνο για συγκεκριμένες χώρες).</p> <p>► Μειώστε ταχύτητα κίνησης.</p>
<p>Speed limit (winter tyres) XXX km/h (Όριο ταχύτητας κίνησης (χειμερινά ελαστικά) XXX km/h)</p>	<p>* Έχει επιτευχθεί η αποθηκευμένη μέγιστη ταχύτητα κίνησης για χειμερινά ελαστικά. Δεν είναι δυνατή η υπέρβαση αυτής της ταχύτητας κίνησης.</p>
<p>LIM</p> <p>--- km/h (--- km/h)</p>	<p>* Δεν είναι δυνατή η ενεργοποίηση του περιοριστή, καθώς δεν πληρούνται όλες οι προϋποθέσεις ενεργοποίησης.</p> <p>► Λάβετε υπόψη τις προϋποθέσεις ενεργοποίησης του περιοριστή (→ σελίδα 176).</p>
<p>Limiter inoperative (Περιοριστής εκτός λειτουργίας)</p>	<p>* Παρουσιάστηκε βλάβη στον περιοριστή.</p> <p>► Αναζητήστε ένα εξειδικευμένο συνεργείο.</p>
<p>Limiter passive (Περιοριστής σε παθητική λειτουργία)</p>	<p>* Πατώντας το πεντάλ γκαζιού πέρα από το σημείο πίεσης (kickdown), ο περιοριστής μεταβαίνει σε παθητική λειτουργία (→ σελίδα 176).</p>
<p>LIM</p> <p>Limiter set speed exceeded (Υπέρβαση ρυθμισμένης ταχύτητας κίνησης περιοριστή)</p>	<p>* Ξεπεράσατε τη ρυθμισμένη ταχύτητα κίνησης με τον μεταβλητό περιοριστή κατά περισσότερα από 3 km/h.</p>
<p>Cruise control and Limiter inoperative (Cruise control και περιοριστής εκτός λειτουργίας)</p>	<p>* Παρουσιάστηκε βλάβη στο TEMPOMAT και στον περιοριστή.</p> <p>► Αναζητήστε ένα εξειδικευμένο συνεργείο.</p>
<p>Cruise control inoperative (Tempomat εκτός λειτουργίας)</p>	<p>* Παρουσιάστηκε βλάβη στο TEMPOMAT.</p> <p>► Αναζητήστε ένα εξειδικευμένο συνεργείο.</p>
<p>Off (Απενεργοποίηση)</p>	<p>* Το TEMPOMAT απενεργοποιήθηκε.</p> <p>Αν επιπρόσθετα ακούγεται ένας προειδοποιητικός ήχος, το TEMPOMAT απενεργοποιήθηκε αυτόματα (→ σελίδα 174).</p>

Ενδείξεις οθόνης	Πιθανές αιτίες/συνέπειες και ► λύσεις
 <p>--- km/h (--- km/h)</p>	<p>* Δεν είναι δυνατή η ενεργοποίηση του TEMPOMAT, καθώς δεν πληρούνται όλες οι προϋποθέσεις ενεργοποίησης.</p> <p>► Λάβετε υπόψη τις προϋποθέσεις ενεργοποίησης του TEMPOMAT (→ σελίδα 176).</p>
<p>Active Distance Assist inoperative (Ενεργό σύστημα υποβοήθησης απόστασης εκτός λειτουργίας)</p>	<p>* Παρουσιάστηκε βλάβη στο ενεργό σύστημα υποβοήθησης απόστασης DISTRONIC.</p> <p>Ενδέχεται να έχουν υποστεί βλάβη και άλλα συστήματα οδήγησης και συστήματα ασφαλούς οδήγησης.</p> <p>► Αναζητήστε ένα εξειδικευμένο συνεργείο.</p>
<p>Active Distance Assist currently unavailable See Owner's Manual (Ενεργό σύστημα υποβοήθησης απόστασης μη διαθέσιμο προσωρινά Βλέπε Οδηγίες Χρήσης)</p>	<p>* Το ενεργό σύστημα υποβοήθησης απόστασης DISTRONIC δεν είναι διαθέσιμο προσωρινά.</p> <p>Οι συνθήκες περιβάλλοντος βρίσκονται εκτός των ορίων του συστήματος (→ σελίδα 178).</p> <p>► Συνεχίστε τη διαδρομή. Όταν οι συνθήκες περιβάλλοντος επανέλθουν εντός των ορίων του συστήματος, το σύστημα είναι ξανά διαθέσιμο.</p>
 <p>Currently unavailable Camera dirty (Προσωρινά μη διαθέσιμο Η κάμερα φέρει ακαθαρσίες)</p>	<p>* Το οπτικό πεδίο της κάμερας είναι περιορισμένο. Πιθανές αιτίες:</p> <ul style="list-style-type: none"> • Ακαθαρσίες στο μπροστινό παρμπρίζ, στο οπτικό πεδίο της κάμερας • Έντονη βροχόπτωση ή ομίχλη <p>Ενδέχεται να έχει παρουσιαστεί βλάβη και σε άλλα συστήματα οδήγησης και συστήματα ασφαλούς οδήγησης ή να μην είναι διαθέσιμα προσωρινά.</p> <p>Όταν αντιμετωπιστούν οι αιτίες, τα συστήματα οδήγησης και ασφαλούς οδήγησης είναι ξανά διαθέσιμα.</p> <p>Αν το μήνυμα οθόνης δεν σβήσει:</p> <p>► Ακινητοποιήστε το όχημα λαμβάνοντας υπόψη την κατάσταση της κυκλοφορίας.</p> <p>► Καθαρίστε το μπροστινό παρμπρίζ.</p> <p>► Ενδεχομένως αναζητήστε ένα εξειδικευμένο συνεργείο.</p>
 <p>Currently unavailable Radar sensors dirty (Μη διαθέσιμο προσωρινά Οι αισθητήρες ραντάρ φέρουν ακαθαρσίες)</p>	<p>* Έχει παρουσιαστεί βλάβη στο σύστημα αισθητήρων ραντάρ. Πιθανές αιτίες:</p> <ul style="list-style-type: none"> • Ακαθαρσίες στους αισθητήρες • Έντονη βροχόπτωση • Παρατεταμένη υπεραστική διαδρομή χωρίς κυκλοφορία με ροή, π.χ. σε έρημο <p>Ενδέχεται να έχουν επηρεαστεί τα παρακάτω συστήματα:</p> <ul style="list-style-type: none"> • Ενεργό σύστημα υποβοήθησης απόστασης DISTRONIC (→ σελίδα 178) • Σύστημα υποβοήθησης νεκρής γωνίας ορατότητας (→ σελίδα 190) • Ενεργή υποβοήθηση πέδησης (→ σελίδα 172)







Ενδείξεις οθόνης	Πιθανές αιτίες/συνέπειες και ► Λύσεις
	<p>Ενδέχεται να έχει παρουσιαστεί βλάβη και σε άλλα συστήματα οδήγησης και συστήματα ασφαλούς οδήγησης ή να μην είναι διαθέσιμα προσωρινά.</p> <p>Όταν αντιμετωπιστούν οι αιτίες, τα συστήματα οδήγησης και ασφαλούς οδήγησης είναι ξανά διαθέσιμα.</p> <p>Αν το μήνυμα οθόνης δεν σβήσει:</p> <ul style="list-style-type: none"> ► Ακινητοποιήστε το όχημα λαμβάνοντας υπόψη την κατάσταση της κυκλοφορίας. ► Καθαρίστε όλους τους αισθητήρες (→ σελίδα 331). ► Ενεργοποιήστε εν νέου τον κινητήρα. ► Ενδεχομένως αναζητήστε ένα εξειδικευμένο συνεργείο.
<p>Active Distance Assist available again (Ενεργό σύστημα υποβοήθησης απόστασης ξανά διαθέσιμο)</p>	<p>* Το ενεργό σύστημα υποβοήθησης απόστασης DISTRONIC είναι ξανά διαθέσιμο και μπορεί να ενεργοποιηθεί (→ σελίδα 179).</p>
<div style="border: 2px solid black; padding: 5px; display: inline-block; margin-bottom: 5px;">HOLD</div> <p>Off (Απενεργοποίηση)</p>	<p>* Η λειτουργία HOLD έχει απενεργοποιηθεί, καθώς το όχημα ολισθαίνει ή δεν πληρούται πλέον μια προϋπόθεση ενεργοποίησης.</p> <ul style="list-style-type: none"> ► Ενεργοποιήστε τη λειτουργία HOLD ξανά αργότερα ή ελέγξτε τις προϋποθέσεις ενεργοποίησης της λειτουργίας HOLD (→ σελίδα 181).
<p>Traffic Sign Assist inoperative (Σύστημα υποβοήθησης σημάτων κυκλοφορίας εκτός λειτουργίας)</p>	<p>* Παρουσιάστηκε βλάβη στο σύστημα υποβοήθησης σημάτων κυκλοφορίας.</p> <ul style="list-style-type: none"> ► Αναζητήστε ένα εξειδικευμένο συνεργείο.
<p>Traffic Sign Assist Camera view restricted See Owner's Manual (Σύστημα υποβοήθησης σημάτων κυκλοφορίας Περιορισμένο οπτικό πεδίο κάμερας Βλέπε Οδηγίες Χρήσης)</p>	<p>* Το οπτικό πεδίο της κάμερας είναι περιορισμένο. Πιθανές αιτίες:</p> <ul style="list-style-type: none"> • Ακαθαρσίες στο μπροστινό παρμπρίζ, στο οπτικό πεδίο της κάμερας • Έντονη βροχόπτωση ή ομίχλη <p>Ενδέχεται να έχει παρουσιαστεί βλάβη και σε άλλα συστήματα οδήγησης και συστήματα ασφαλούς οδήγησης ή να μην είναι διαθέσιμα προσωρινά.</p> <p>Όταν αντιμετωπιστούν οι αιτίες, τα συστήματα οδήγησης και ασφαλούς οδήγησης είναι ξανά διαθέσιμα.</p> <p>Αν το μήνυμα οθόνης δεν σβήσει:</p> <ul style="list-style-type: none"> ► Ακινητοποιήστε το όχημα λαμβάνοντας υπόψη την κατάσταση της κυκλοφορίας. ► Καθαρίστε το μπροστινό παρμπρίζ.
<p>Traffic Sign Assist currently unavailable See Owner's Manual (Σύστημα υποβοήθησης σημάτων κυκλοφορίας μη)</p>	<p>* Το σύστημα υποβοήθησης σημάτων κυκλοφορίας δεν είναι διαθέσιμο προσωρινά (→ σελίδα 189).</p> <ul style="list-style-type: none"> ► Συνεχίστε τη διαδρομή. <p>Όταν πάψουν να υφίστανται οι αιτίες, το σύστημα είναι ξανά διαθέσιμο.</p> <p>Το μπροστινό παρμπρίζ είναι λερωμένο.</p>

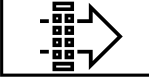

Ενδείξεις οθόνης	Πιθανές αιτίες/συνέπειες και ► λύσεις
διαθέσιμο προσωρινά Βλέπε Οδηγίες Χρήσης)	Καθαρίστε το μπροστινό παρμπρίζ.
Blind Spot Assist inoperative (Σύστημα υποβοήθησης νεκρής γωνίας ορατότητας εκτός λειτουργίας)	<p>* Παρουσιάστηκε βλάβη στο σύστημα υποβοήθησης νεκρής γωνίας ορατότητας (→ σελίδα 190).</p> <p>► Αναζητήστε ένα εξειδικευμένο συνεργείο.</p>
Blind Spot Assist Trailer not monitored (Σύστημα υποβοήθησης νεκρής γωνίας ορατότητας Το ρυμουλκούμενο δεν παρακολουθείται)	<p>* Εάν συνδέσετε ηλεκτρικά το ρυμουλκούμενο, το σύστημα υποβοήθησης νεκρής γωνίας ορατότητας παραμένει διαθέσιμο, αλλά δεν επιτηρείται η περιοχή δίπλα από το ρυμουλκούμενο. Η λειτουργία του συστήματος υποβοήθησης νεκρής γωνίας ορατότητας ενδέχεται να είναι περιορισμένη (→ σελίδα 190).</p> <p>► Πατήστε το Touch-Control αριστερά και επιβεβαιώστε το μήνυμα οθόνης.</p>
Blind Spot Assist currently unavailable See Owner's Manual (Σύστημα υποβοήθησης νεκρής γωνίας ορατότητας μη διαθέσιμο προσωρινά Βλέπε Οδηγίες Χρήσης)	<p>* Το σύστημα υποβοήθησης νεκρής γωνίας ορατότητας δεν είναι διαθέσιμο προσωρινά (→ σελίδα 190).</p> <p>Έχουν επιτευχθεί τα όρια του συστήματος (→ σελίδα 190).</p> <p>► Συνεχίστε τη διαδρομή. Όταν πάψουν να υφίστανται οι αιτίες, το σύστημα είναι ξανά διαθέσιμο.</p> <p>ή</p> <p>► Εάν δεν σβήσει το μήνυμα οθόνης, ακινητοποιήστε το όχημα λαμβάνοντας υπόψη την κατάσταση της κυκλοφορίας και ενεργοποιήστε εκ νέου τον κινητήρα.</p> <p>► Εφόσον απαιτείται, καθαρίστε τον πίσω προφυλακτήρα. Εάν ο προφυλακτήρας φέρει έντονες ακαθαρσίες, ενδέχεται να έχουν υποστεί βλάβη οι αισθητήρες στον προφυλακτήρα.</p>
Active Lane Keeping Assist Camera view restricted See Owner's Manual (Περιορισμένο οπτικό πεδίο κάμερας ενεργού συστήματος υποβοήθησης διατήρησης λωρίδας Βλέπε Οδηγίες Χρήσης)	<p>* Το οπτικό πεδίο της κάμερας είναι περιορισμένο (→ σελίδα 194).</p> <p>Πιθανές αιτίες:</p> <ul style="list-style-type: none"> • Ακαθαρσίες στο μπροστινό παρμπρίζ, στο οπτικό πεδίο της κάμερας • Έντονη βροχόπτωση ή ομίχλη <p>Ενδέχεται να έχει παρουσιαστεί βλάβη και σε άλλα συστήματα οδήγησης και συστήματα ασφαλούς οδήγησης ή να μην είναι διαθέσιμα προσωρινά.</p> <p>Όταν αντιμετωπιστούν οι αιτίες, τα συστήματα οδήγησης και ασφαλούς οδήγησης είναι ξανά διαθέσιμα.</p> <p>Αν το μήνυμα οθόνης δεν σβήσει:</p> <p>► Ακινητοποιήστε το όχημα λαμβάνοντας υπόψη την κατάσταση της κυκλοφορίας.</p> <p>► Καθαρίστε το μπροστινό παρμπρίζ.</p>
Active Lane Keeping Assist inoperative (Ενεργό σύστημα υποβοήθησης διατήρησης)	<p>* Παρουσιάστηκε βλάβη στο ενεργό σύστημα υποβοήθησης διατήρησης λωρίδας (→ σελίδα 194).</p> <p>► Αναζητήστε ένα εξειδικευμένο συνεργείο.</p>



Ενδείξεις οθόνης	Πιθανές αιτίες/συνέπειες και ► λύσεις
<p>Λωρίδας εκτός λειτουργίας)</p> <p>Active Lane Keeping Assist currently unavailable See Owner's Manual (Ενεργό σύστημα υποβοήθησης διατήρησης λωρίδας μη διαθέσιμο προσωρινά Βλέπε Οδηγίες Χρήσης)</p>	<p>* Το ενεργό σύστημα υποβοήθησης διατήρησης λωρίδας δεν είναι διαθέσιμο προσωρινά (→ σελίδα 194).</p> <p>Οι συνθήκες περιβάλλοντος βρίσκονται εκτός των ορίων του συστήματος (→ σελίδα 194).</p> <p>► Συνεχίστε τη διαδρομή. Όταν οι συνθήκες περιβάλλοντος επανέλθουν εντός των ορίων του συστήματος, το σύστημα είναι ξανά διαθέσιμο.</p> <p>Αν το μήνυμα οθόνης δεν σβήσει:</p> <p>► Ακινητοποιήστε το όχημα λαμβάνοντας υπόψη την κατάσταση της κυκλοφορίας.</p> <p>► Καθαρίστε το μπροστινό παρμπρίζ.</p>
 <p>ATTENTION ASSIST inoperative (ATTENTION ASSIST εκτός λειτουργίας)</p>	<p>* Παρουσιάστηκε βλάβη στο ATTENTION ASSIST.</p> <p>► Αναζητήστε ένα εξειδικευμένο συνεργείο.</p>
 <p>ATTENTION ASSIST: Take a break! (ATTENTION ASSIST: Κάντε διάλειμμα!)</p>	<p>* Το ATTENTION ASSIST εντόπισε κούραση ή αυξανόμενη έλλειψη προσοχής του οδηγού (→ σελίδα 187).</p> <p>► Εφόσον απαιτείται, κάντε διάλειμμα.</p>

Κινητήρας

Ενδείξεις οθόνης	Πιθανές αιτίες/συνέπειες και ► λύσεις
 <p>Reserve fuel level (Στάθμη εφεδρικού καυσίμου)</p>	<p>* Η διαθέσιμη ποσότητα καυσίμου έχει φτάσει στην περιοχή εφεδρικού καυσίμου.</p> <p>► Ανεφοδιάστε το όχημα με καύσιμο.</p>
 <p>Replace air cleaner (Αντικαταστήστε το φίλτρο αέρα)</p>	<p>* Οχήματα με πετρελαιοκινητήρα: Το φίλτρο αέρα του κινητήρα φέρει ακαθαρσίες και πρέπει να αντικατασταθεί.</p> <p>► Αναζητήστε ένα εξειδικευμένο συνεργείο.</p>

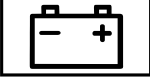
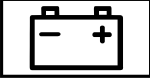

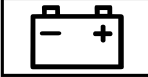
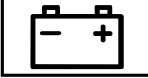



Ενδείξεις οθόνης	Πιθανές αιτίες/συνέπειες και ► λύσεις
	<p>* Έχει παρουσιαστεί βλάβη στο μοτέρ φτερωτής.</p> <p>► Συνεχίστε τη διαδρομή μέχρι το πλησιέστερο εξειδικευμένο συνεργείο χωρίς να καταπονείτε τον κινητήρα. Η ένδειξη θερμοκρασίας ψυκτικού υγρού δεν πρέπει να υπερβεί τους 120 °C.</p>
 <p>Clean the fuel filter (Καθαρίστε το φίλτρο καυσίμου)</p>	<p>* Έχει επιτευχθεί η μέγιστη ποσότητα νερού στον διαχωριστή νερού.</p> <p>► Αποστραγγίστε το νερό από τον διαχωριστή νερού (→ σελίδα 327).</p>
 <p>Engine oil level cannot be measured (Δεν είναι δυνατή η μέτρηση της στάθμης λαδιού κινητήρα)</p>	<p>* Η ηλεκτρική σύνδεση με τον αισθητήρα στάθμης λαδιού έχει διακοπεί ή ο αισθητήρας στάθμης λαδιού έχει υποστεί βλάβη. Η στάθμη λαδιού κινητήρα έχει μειωθεί στο ελάχιστο.</p> <p>► Αναζητήστε ένα εξειδικευμένο συνεργείο.</p>
 <p>Engine oil pressure Stop Switch off engine (Πίεση λαδιού κινητήρα Ακίνητοποιήστε το όχημα Απενεργοποιήστε τον κινητήρα)</p>	<p>* Μήνυμα οθόνης μόνο σε συγκεκριμένους κινητήρες: Η πίεση λαδιού κινητήρα είναι υπερβολικά χαμηλή.</p> <div data-bbox="407 775 1031 911" style="border: 1px solid black; padding: 5px;"> <p>! ΟΔΗΓΙΑ Ζημιές στον κινητήρα σε περίπτωση οδήγησης με υπερβολικά χαμηλή πίεση λαδιού κινητήρα</p> <p>► Αποφεύγετε την οδήγηση με χαμηλή πίεση λαδιού κινητήρα.</p> </div> <p>► Ακίνητοποιήστε το όχημα άμεσα λαμβάνοντας υπόψη την κατάσταση της κυκλοφορίας. Μην συνεχίσετε τη διαδρομή!</p> <p>► Επικοινωνήστε με ένα εξειδικευμένο συνεργείο.</p>
 <p>Add 1 litre engine oil when next refuelling (Προσθέστε 1 λίτρο λαδιού κινητήρα στον επόμενο ανεφοδιασμό με καύσιμο)</p>	<p>* Μήνυμα οθόνης μόνο σε συγκεκριμένους κινητήρες: Η στάθμη λαδιού κινητήρα έχει μειωθεί στο ελάχιστο.</p> <div data-bbox="407 1098 1031 1233" style="border: 1px solid black; padding: 5px;"> <p>! ΟΔΗΓΙΑ Βλάβη κινητήρα σε περίπτωση οδήγησης με υπερβολικά χαμηλή στάθμη λαδιού κινητήρα</p> <p>► Αποφεύγετε τις παρατεταμένες διαδρομές με υπερβολικά χαμηλή στάθμη λαδιού κινητήρα.</p> </div> <p>► Ελέγξτε τη στάθμη λαδιού κινητήρα στην επόμενη στάση για ανεφοδιασμό με καύσιμο.</p> <p>Συμπληρώστε λάδι κινητήρα (→ σελίδα 323). Λάβετε υπόψη τις οδηγίες για το λάδι κινητήρα (→ σελίδα 404).</p>
	<p>* Μήνυμα οθόνης μόνο σε συγκεκριμένους κινητήρες: Η στάθμη λαδιού κινητήρα είναι υπερβολικά υψηλή.</p>





Ενδείξεις οθόνης	Πιθανές αιτίες/συνέπειες και ► λύσεις
<p>Engine oil level Reduce oil level (Στάθμη λαδιού κινητήρα Μειώστε τη στάθμη λαδιού)</p>	<p>! ΟΔΗΓΙΑ Βλάβη κινητήρα σε περίπτωση οδήγησης με υπερβολικά υψηλή στάθμη λαδιού κινητήρα</p> <p>► Αποφεύγετε τις παρατεταμένες διαδρομές με υπερβολικά υψηλή στάθμη λαδιού κινητήρα.</p> <p>► Αναζητήστε αμέσως ένα εξειδικευμένο συνεργείο και αναθέστε την αναρρόφηση λαδιού κινητήρα.</p>
<p></p> <p>Engine oil level Stop vehicle Switch engine off (Στάθμη λαδιού κινητήρα Ακινητοποιήστε το όχημα Απενεργοποιήστε τον κινητήρα)</p>	<p>* Μήνυμα οθόνης μόνο σε συγκεκριμένους κινητήρες: Η στάθμη λαδιού κινητήρα είναι υπερβολικά χαμηλή.</p> <p>! ΟΔΗΓΙΑ Βλάβη κινητήρα σε περίπτωση οδήγησης με υπερβολικά χαμηλή στάθμη λαδιού κινητήρα</p> <p>► Αποφεύγετε τις παρατεταμένες διαδρομές με υπερβολικά χαμηλή στάθμη λαδιού κινητήρα.</p> <p>► Ακινητοποιήστε το όχημα άμεσα λαμβάνοντας υπόψη την κατάσταση της κυκλοφορίας. Μην συνεχίσετε τη διαδρομή!</p> <p>► Απενεργοποιήστε τον κινητήρα.</p> <p>► Ελέγξτε τη στάθμη λαδιού κινητήρα.</p> <p>Συμπληρώστε λάδι κινητήρα (→ σελίδα 323). Λάβετε υπόψη τις οδηγίες για το λάδι κινητήρα (→ σελίδα 404).</p>
<p></p> <p>Check eng. oil lev. when next refuelling (Ελέγξτε τη στάθμη λαδιού κινητήρα κατά τον επόμενο ανεφοδιασμό με καύσιμο)</p>	<p>* Η στάθμη λαδιού κινητήρα έχει μειωθεί στο ελάχιστο.</p> <p>! ΟΔΗΓΙΑ Βλάβη κινητήρα σε περίπτωση οδήγησης με υπερβολικά χαμηλή στάθμη λαδιού κινητήρα</p> <p>► Αποφεύγετε τις παρατεταμένες διαδρομές με υπερβολικά χαμηλή στάθμη λαδιού κινητήρα.</p> <p>► Ελέγξτε τη στάθμη λαδιού κινητήρα στην επόμενη στάση για ανεφοδιασμό με καύσιμο.</p> <p>Συμπληρώστε λάδι κινητήρα (→ σελίδα 323). Λάβετε υπόψη τις οδηγίες για το λάδι κινητήρα (→ σελίδα 404).</p>
<p></p> <p>Stop vehicle Leave engine running (Ακινητοποιήστε το όχημα Αφήστε τον κινητήρα να λειτουργεί)</p>	<p>* Η κατάσταση φόρτισης της μπαταρίας είναι υπερβολικά χαμηλή.</p> <p>► Ακινητοποιήστε το όχημα άμεσα λαμβάνοντας υπόψη την κατάσταση της κυκλοφορίας. Μην συνεχίσετε τη διαδρομή!</p> <p>► Αφήστε τον κινητήρα σε λειτουργία.</p> <p>► Ξεκινήστε τη διαδρομή μόνο μόλις σβήσει το μήνυμα οθόνης.</p>
<p></p> <p>Stop vehicle See Owner's Manual (Ακιν-</p>	<p>* Η μπαταρία δεν φορτίζεται πλέον και η κατάσταση φόρτισης της μπαταρίας είναι υπερβολικά χαμηλή.</p>

Ενδείξεις οθόνης	Πιθανές αιτίες/συνέπειες και ► λύσεις
<p>τοποιοίστε το όχημα Βλέπε Οδηγίες Χρήσης)</p>	<div style="border: 1px solid black; padding: 5px; margin-bottom: 5px;"> <p>! ΟΔΗΓΙΑ Πιθανή βλάβη κινητήρα σε περίπτωση συνέχισης της οδήγησης</p> <ul style="list-style-type: none"> ► Μην συνεχίσετε την οδήγηση! ► Επικοινωνήστε με ένα εξειδικευμένο συνεργείο. </div> <ul style="list-style-type: none"> ► Ακινητοποιήστε το όχημα άμεσα λαμβάνοντας υπόψη την κατάσταση της κυκλοφορίας. Μην συνεχίσετε τη διαδρομή! ► Απενεργοποιήστε τον κινητήρα. ► Επικοινωνήστε με ένα εξειδικευμένο συνεργείο.
<div style="border: 1px solid black; width: 40px; height: 40px; margin: 0 auto; text-align: center; line-height: 40px;">  </div> <p>12 V battery See Owner's Manual (Μπαταρία 12 V Βλέπε Οδηγίες Χρήσης)</p>	<ul style="list-style-type: none"> * Ο κινητήρας έχει απενεργοποιηθεί και η κατάσταση φόρτισης της μπαταρίας είναι υπερβολικά χαμηλή. ► Απενεργοποιήστε τους ηλεκτρικούς καταναλωτές που δεν χρειάζεστε. ► Αφήστε τον κινητήρα να λειτουργήσει για μερικά λεπτά ή διανύστε με το όχημα μεγαλύτερη απόσταση. Η μπαταρία φορτίζεται.
<div style="border: 1px solid black; width: 40px; height: 40px; margin: 0 auto; text-align: center; line-height: 40px;">  </div> <p>See Owner's Manual (Βλέπε Οδηγίες Χρήσης)</p>	<ul style="list-style-type: none"> * Η μπαταρία δεν φορτίζει πλέον. <div style="border: 1px solid black; padding: 5px; margin-bottom: 5px;"> <p>! ΟΔΗΓΙΑ Πιθανή βλάβη κινητήρα σε περίπτωση συνέχισης της οδήγησης</p> <ul style="list-style-type: none"> ► Μην συνεχίσετε την οδήγηση! ► Επικοινωνήστε με ένα εξειδικευμένο συνεργείο. </div> <ul style="list-style-type: none"> ► Ακινητοποιήστε το όχημα άμεσα λαμβάνοντας υπόψη την κατάσταση της κυκλοφορίας και απενεργοποιήστε τον κινητήρα. ► Επικοινωνήστε με ένα εξειδικευμένο συνεργείο.
<div style="border: 1px solid black; width: 40px; height: 40px; margin: 0 auto; text-align: center; line-height: 40px;">  </div> <p>Coolant Stop vehicle Switch engine off (Ψυκτικό υγρό Ακινητο- ποιήστε το όχημα Απε- νεργοποιήστε τον κινη- τήρα)</p>	<ul style="list-style-type: none"> * Το ψυκτικό υγρό έχει υπερθερμανθεί. ► Ακινητοποιήστε το όχημα άμεσα λαμβάνοντας υπόψη την κατάσταση της κυκλοφορίας και απενεργοποιήστε τον κινητήρα. <div style="border: 1px solid black; padding: 5px; margin-bottom: 5px; background-color: #f0f0f0;"> <p>! ΠΡΟΕΙΔΟΠΟΙΗΣΗ Κίνδυνος εγκαυμάτων σε περίπτωση ανοίγματος του καπό κινητήρα</p> </div> <p>Σε περίπτωση που ανοίξετε το καπό κινητήρα ενώ έχει υπερθερμανθεί ο κινητήρας ή σε εάν παρατηρείται φωτιά στο χώρο κινητήρα, ενδέχεται να έρθετε σε επαφή με καυτά αέρια ή λοιπά λειτουργικά υγρά.</p> <ul style="list-style-type: none"> ► Πριν από το άνοιγμα του καπό κινητήρα, αφήνετε τον κινητήρα να κρυώσει. ► Σε περίπτωση πυρκαγιάς, αφήνετε το καπό κινητήρα κλειστό και ενημερώστε την Πυροσβεστική. <div style="border: 1px solid black; padding: 5px; margin-bottom: 5px; background-color: #f0f0f0;"> <p>! ΠΡΟΕΙΔΟΠΟΙΗΣΗ Κίνδυνος εγκαυματος λόγω καυτού ψυκτικού υγρού</p> </div> <p>Το σύστημα ψύξης κινητήρα βρίσκεται υπό πίεση, κυρίως όταν ο κινητήρας είναι ζεστός. Όταν ανοίγετε το καπάκι ασφαλείας,</p>







Ενδείξεις οθόνης	Πιθανές αιτίες/συνέπειες και ► λύσεις
	<p>εγκυμονεί κίνδυνος εγκαυμάτων από εκτοξευόμενο καυτό ψυκτικό υγρό.</p> <ul style="list-style-type: none"> ▶ Πριν το άνοιγμα του καπακιού ασφαλείας, αφήστε τον κινητήρα να κρυώσει. ▶ Κατά το άνοιγμα, φοράτε προστατευτικά γάντια και προστατευτικά γυαλιά. ▶ Για την εκτόνωση της πίεσης, ανοίξτε αργά το καπάκι ασφαλείας. <ul style="list-style-type: none"> ▶ Περιμένετε μέχρι να κρυώσει ο κινητήρας. ▶ Βεβαιωθείτε ότι δεν παρεμποδίζεται η παροχή αέρα προς το ψυγείο κινητήρα. ▶ Συνεχίστε τη διαδρομή μέχρι το πλησιέστερο εξειδικευμένο συνεργείο χωρίς να καταπονείτε τον κινητήρα. Η ένδειξη θερμοκρασίας ψυκτικού υγρού δεν πρέπει να υπερβεί τους 120 °C.
 <p>Top up coolant See Owner's Manual (Συμπληρώστε ψυκτικό υγρό Βλέπε Οδηγίες Χρήσης)</p>	<p>* Η στάθμη ψυκτικού υγρού είναι υπερβολικά χαμηλή.</p> <div style="border: 1px solid black; padding: 5px; margin-bottom: 10px;"> <p>⚠ ΠΡΟΕΙΔΟΠΟΙΗΣΗ Κίνδυνος εγκαύματος λόγω καυτού ψυκτικού υγρού</p> <p>Το σύστημα ψύξης κινητήρα βρίσκεται υπό πίεση, κυρίως όταν ο κινητήρας είναι ζεστός. Όταν ανοίγετε το καπάκι ασφαλείας, εγκυμονεί κίνδυνος εγκαυμάτων από εκτοξευόμενο καυτό ψυκτικό υγρό.</p> <ul style="list-style-type: none"> ▶ Πριν το άνοιγμα του καπακιού ασφαλείας, αφήστε τον κινητήρα να κρυώσει. ▶ Κατά το άνοιγμα, φοράτε προστατευτικά γάντια και προστατευτικά γυαλιά. ▶ Για την εκτόνωση της πίεσης, ανοίξτε αργά το καπάκι ασφαλείας. </div> <div style="border: 1px solid black; padding: 5px; margin-bottom: 10px;"> <p>❗ ΟΔΗΓΙΑ Βλάβη κινητήρα σε περίπτωση υπερβολικά χαμηλής στάθμης ψυκτικού υγρού</p> <ul style="list-style-type: none"> ▶ Αποφεύγετε τις παρατεταμένες διαδρομές με υπερβολικά χαμηλή στάθμη ψυκτικού υγρού. </div> <ul style="list-style-type: none"> ▶ Συμπληρώστε ψυκτικό υγρό (→ σελίδα 325).
<p>Regeneration not possible (Ανανέωση μη δυνατή)</p>	<p>* Δεν πληρούνται όλες οι προϋποθέσεις για την ανανέωση του φίλτρου σωματιδίων diesel (→ σελίδα 139).</p> <ul style="list-style-type: none"> ▶ Συνεχίστε την οδήγηση, μέχρι να πληρούνται όλες οι προϋποθέσεις για την ανανέωση του φίλτρου σωματιδίων diesel. <p>Η κατάσταση φορτίου του φίλτρου σωματιδίων diesel υπερβαίνει το 50 % και το μήνυμα συνεχίζει να εμφανίζεται στο όργανο πολλαπλών ενδείξεων.</p> <ul style="list-style-type: none"> ▶ Αναζητήστε ένα εξειδικευμένο συνεργείο.



AdBlue® (οχήματα με άδεια κυκλοφορίας επιβατικού οχήματος)

Ενδείξεις οθόνης	Πιθανές αιτίες/συνέπειες και ► λύσεις
 <p>Refill AdBlue See Owner's Manual (Συμπληρώστε AdBlue Βλέπε Οδηγίες Χρήσης)</p>	<p>* Το απόθεμα AdBlue® έχει μειωθεί κάτω από τη στάθμη εφεδρικού αποθέματος.</p> <p>► Συμπληρώστε άμεσα τουλάχιστον 8 l AdBlue® (→ σελίδα 158).</p>
 <p>Top up AdBlue Perf. reduced in XXX km See Owner's Manual (Συμπληρώστε AdBlue Μειωμένη απόδοση σε XXX km Βλέπε Οδηγίες Χρήσης)</p>	<p>* Η χαμηλή στάθμη αποθέματος AdBlue® έχει ως αποτέλεσμα τον περιορισμό της ταχύτητας κίνησης αφού διανυθεί η εμφανιζόμενη υπολειπόμενη διαδρομή.</p> <p>► Συμπληρώστε άμεσα τουλάχιστον 8 l AdBlue® (→ σελίδα 158).</p>
 <p>Top up AdBlue Perf. reduced: 20 km/h No start in XXX km (Συμπληρώστε AdBlue Μειωμένη απόδοση: 20 km/h Χωρίς εκκίνηση σε XXX km)</p>	<p>* Η χαμηλή στάθμη του AdBlue® έχει ως αποτέλεσμα τον περιορισμό της ταχύτητας στα 20 km/h το μέγιστο.</p> <p>Αφού διανυθεί η εμφανιζόμενη υπολειπόμενη διαδρομή δεν είναι εφικτή η ενεργοποίηση του κινητήρα.</p> <p>► Συμπληρώστε άμεσα τουλάχιστον 8 l AdBlue® (→ σελίδα 158).</p>
 <p>Refill AdBlue No start in XXX km (Συμπληρώστε AdBlue Ενεργοποίηση κινητήρα μη εφικτή σε XXX km)</p>	<p>* Το απόθεμα AdBlue® επαρκεί μόνο για την απόσταση που εμφανίζεται.</p> <p>► Συμπληρώστε άμεσα τουλάχιστον 8 l AdBlue® (→ σελίδα 158).</p> <p>ⓘ Το μήνυμα σβήνει μετά από περίπου ένα λεπτό οδήγησης με ταχύτητα κίνησης άνω των 15 km/h.</p>
 <p>Refill AdBlue Start not possible (Συμπληρώστε AdBlue Δεν είναι εφικτή η εκκίνηση)</p>	<p>* Το απόθεμα AdBlue® έχει εξαντληθεί. Δεν είναι πλέον δυνατή η ενεργοποίηση του κινητήρα.</p> <p>► Συμπληρώστε άμεσα τουλάχιστον 8 l AdBlue® (→ σελίδα 158).</p> <p>► Ενεργοποιήστε την ανάφλεξη. Μπορείτε να ενεργοποιήσετε τον κινητήρα μετά από περίπου ένα λεπτό.</p>
	<p>* Παρουσιάστηκε βλάβη στο σύστημα AdBlue®. Αφού διανυθεί η εμφανιζόμενη υπολειπόμενη απόσταση, δεν θα είναι εφικτή η ενεργοποίηση του κινητήρα.</p> <p>► Αναζητήστε άμεσα ένα εξειδικευμένο συνεργείο.</p>

Ενδείξεις οθόνης	Πιθανές αιτίες/συνέπειες και ► λύσεις
<p>System fault No start in XXX km (Βλάβη συστήματος Μη εφικτή ενεργοποίηση κινητήρα σε XXX km)</p>	
<p></p> <p>AdBlue system fault See Owner's Manual (Βλάβη συστήματος AdBlue Βλέπε Οδηγίες Χρήσης)</p>	<p>* Παρουσιάστηκε βλάβη στο σύστημα AdBlue®.</p> <p>► Αναζητήστε άμεσα ένα εξειδικευμένο συνεργείο.</p>
<p></p> <p>Cannot measure fluid level (Μη εφικτή η μέτρηση της στάθμης πλήρωσης)</p>	<p>* Σε περίπτωση βλάβης του συστήματος AdBlue®, δεν εμφανίζεται η στάθμη πλήρωσης του δοχείου στο μενού service. Η οδηγία για τη βλάβη του συστήματος AdBlue® συνοδεύεται από τα αντίστοιχα μηνύματα προειδοποίησης.</p> <p>► Αναζητήστε ένα εξειδικευμένο συνεργείο.</p>
<p></p> <p>AdBlue system fault Perf. reduced in XXX km See Owner's Manual (Βλάβη συστήματος AdBlue Μειωμένη απόδοση σε XXX km Βλέπε Οδηγίες Χρήσης)</p>	<p>* Παρουσιάστηκε βλάβη στο σύστημα AdBlue®. Η βλάβη συστήματος οδηγεί σε περιορισμό της ταχύτητας αφού διανυθεί η εμφανιζόμενη υπολειπόμενη απόσταση.</p> <p>► Αναζητήστε άμεσα ένα εξειδικευμένο συνεργείο.</p>
<p></p> <p>AdBlue system fault Perf. reduced: 20 km/h No start in XXX km (Βλάβη συστήματος AdBlue Περιορισμός απόδοσης: 20 km/h Μη δυνατή ενεργοποίηση σε XXX km)</p>	<p>* Παρουσιάστηκε βλάβη στο σύστημα AdBlue®. Η βλάβη του συστήματος AdBlue έχει ως αποτέλεσμα τον περιορισμό της απόδοσης στα 20 km/h. Αφού διανυθεί η εμφανιζόμενη διαδρομή, δεν είναι εφικτή η ενεργοποίηση του κινητήρα.</p> <p>► Αναζητήστε άμεσα ένα εξειδικευμένο συνεργείο.</p>
<p></p> <p>AdBlue system fault Engine start not possible (Βλάβη συστήματος AdBlue Ενεργοποίηση κινητήρα μη εφικτή)</p>	<p>* Παρουσιάστηκε βλάβη στο σύστημα AdBlue®. Δεν είναι πλέον δυνατή η ενεργοποίηση του κινητήρα.</p> <p>► Επικοινωνήστε άμεσα με ένα εξειδικευμένο συνεργείο.</p>



AdBlue® (οχήματα με άδεια κυκλοφορίας φορτηγού)

Ενδείξεις οθόνης	Πιθανές αιτίες/συνέπειες και ► λύσεις
 <p>Refill AdBlue See Owner's Manual (Συμπληρώστε AdBlue Βλέπε Οδηγίες Χρήσης)</p>	<p>* Το απόθεμα AdBlue® έχει μειωθεί κάτω από τη στάθμη εφεδρικού αποθέματος.</p> <p>► Συμπληρώστε άμεσα τουλάχιστον 8 l AdBlue® (→ σελίδα 158).</p>
 <p>Top up AdBlue Performance reduced (Συμπληρώστε AdBlue Περιορισμός απόδοσης)</p>	<p>* Το απόθεμα AdBlue® έχει μειωθεί κάτω από τη στάθμη εφεδρικού αποθέματος. Η απόδοση έχει περιοριστεί στο 75% της ροπής κινητήρα.</p> <p>► Συμπληρώστε άμεσα τουλάχιστον 8 l AdBlue® (→ σελίδα 158).</p>
 <p>Top up AdBlue Performance reduced after eng. restart: 20 km/h (Συμπληρώστε AdBlue Μειωμένη απόδοση μετά την επανεκκίνηση του κινητήρα: 20 χλμ./ώρα)</p>	<p>* Η χαμηλή στάθμη του AdBlue® θα έχει ως αποτέλεσμα στην επόμενη ενεργοποίηση κινητήρα τον περιορισμό της ταχύτητας στα 20 km/h το μέγιστο.</p> <p>► Συμπληρώστε άμεσα τουλάχιστον 8 l AdBlue® (→ σελίδα 158).</p>
 <p>Top up AdBlue Power reduced: 20 km/h (Συμπληρώστε AdBlue Περιορισμός απόδοσης: 20 km/h)</p>	<p>* Το χαμηλό απόθεμα AdBlue® έχει ως αποτέλεσμα τον περιορισμό της απόδοσης στα 20 km/h.</p> <p>► Συμπληρώστε άμεσα τουλάχιστον 8 l AdBlue® (→ σελίδα 158).</p> <p>► Ενεργοποιήστε την ανάφλεξη.</p>
 <p>AdBlue system fault See Owner's Manual (Βλάβη συστήματος AdBlue Βλέπε Οδηγίες Χρήσης)</p>	<p>* Παρουσιάστηκε βλάβη στο σύστημα AdBlue®.</p> <p>► Αναζητήστε άμεσα ένα εξειδικευμένο συνεργείο.</p>
	<p>* Παρουσιάστηκε βλάβη στο σύστημα AdBlue®. Η απόδοση του κινητήρα έχει περιοριστεί, καθώς η μέγιστη ροπή στρέψης του έχει περιοριστεί στο 75 % της τιμής σε λειτουργία χωρίς βλάβη.</p> <p>► Αναζητήστε άμεσα ένα εξειδικευμένο συνεργείο.</p>

Ενδείξεις οθόνης	Πιθανές αιτίες/συνέπειες και ► λύσεις
<p>AdBlue system fault Performance reduced (Βλάβη συστήματος AdBlue Περιορισμένη απόδοση)</p>	
<p></p> <p>AdBlue system fault Performance reduced after eng. restart: XXX km/h (Βλάβη συστήματος AdBlue Μειωμένη απόδοση μετά από νέα ενεργοποίηση του κινητήρα: XXX km/h)</p>	<p>* Παρουσιάστηκε βλάβη στο σύστημα AdBlue®. Η βλάβη του συστήματος έχει ως αποτέλεσμα τον περιορισμό της απόδοσης στα 20 km/h κατά την επόμενη ενεργοποίηση του κινητήρα.</p> <p>► Αναζητήστε άμεσα ένα εξειδικευμένο συνεργείο.</p>
<p></p> <p>AdBlue system fault Performance reduced: 20 km/h (Βλάβη συστήματος AdBlue Περιορισμός απόδοσης: 20 km/h)</p>	<p>* Παρουσιάστηκε βλάβη στο σύστημα AdBlue®. Η βλάβη του συστήματος έχει ως αποτέλεσμα τον περιορισμό της απόδοσης στα 20 km/h.</p> <p>► Επικοινωνήστε άμεσα με ένα εξειδικευμένο συνεργείο.</p>



Ελαστικά



Ενδείξεις οθόνης	Πιθανές αιτίες/συνέπειες και ► λύσεις
<p>Tyre pressure monitor inoperative No wheel sensors (Σύστημα ελέγ- χου πίεσης ελαστικών εκτός λειτουργίας Δεν υπάρχουν αισθητήρες τροχών)</p>	<p>* Οι τοποθετημένοι τροχοί δεν διαθέτουν κατάλληλους αισθητήρες πίεσης ελαστικών. Το σύστημα ελέγχου πίεσης ελαστικών έχει απενεργοποιηθεί.</p> <p>► Τοποθετήστε τροχούς με κατάλληλους αισθητήρες πίεσης ελαστικών.</p>
<p></p> <p>Wheel sens. missing (Wheel sens. missing)</p>	<p>* Λείπει το σήμα του αισθητήρα πίεσης ελαστικών από ένα ή περισσότερα ελαστικά. Στο συγκεκριμένο ελαστικό δεν εμφανίζεται η πίεση.</p> <p>► Αναθέστε την αντικατάσταση του ελαττωματικού αισθητήρα πίεσης ελαστικών σε ένα εξειδικευμένο συνεργείο.</p>
<p>Tyre press. monitor currently unavailable (Σύστημα ελέγχου πίεσης ελαστικών μη διαθέσιμο προσωρινά)</p>	<p>* Μια ισχυρή πηγή ραδιοσυχνότητας προκαλεί παρεμβολές. Εξαιτίας αυτού, δεν λαμβάνεται σήμα από τους αισθητήρες πίεσης ελαστικών. Το σύστημα ελέγχου πίεσης ελαστικών δεν είναι διαθέσιμο προσωρινά.</p>

Ενδείξεις οθόνης	Πιθανές αιτίες/συνέπειες και ► λύσεις
 <p data-bbox="112 341 331 416">Warning tyre defect (Προσοχή Βλάβη ελαστικού)</p>	<p data-bbox="406 161 1023 236">► Συνεχίστε τη διαδρομή. Μόλις αντιμετωπιστεί η αιτία, το σύστημα ελέγχου πίεσης ελαστικών ενεργοποιείται αυτόματα.</p> <p data-bbox="389 248 1031 300">* Σε ένα ή περισσότερα ελαστικά μειώνεται ξαφνικά η πίεση. Εμφανίζεται η θέση του τροχού.</p> <div data-bbox="406 320 1023 699" style="border: 1px solid gray; padding: 5px;"> <p data-bbox="426 325 1009 376">▲ ΠΡΟΕΙΔΟΠΟΙΗΣΗ Κίνδυνος ατυχήματος σε περίπτωση οδήγησης με ελαστικά χωρίς πίεση</p> <p data-bbox="423 389 986 414">Τα ελαστικά χωρίς πίεση ενέχουν τους ακόλουθους κινδύνους:</p> <ul data-bbox="430 424 986 558" style="list-style-type: none"> • Τα ελαστικά ενδέχεται να υπερθερμανθούν και να αναφλεγούν. • - Τα χαρακτηριστικά οδήγησης, καθώς και η συμπεριφορά των συστημάτων διεύθυνσης και φρένων ενδέχεται να επηρεαστούν δυσμενώς. <p data-bbox="423 571 841 596">Ενδέχεται να χάσετε τον έλεγχο του οχήματος.</p> <ul data-bbox="423 606 994 687" style="list-style-type: none"> ► Μην οδηγείτε με ελαστικά χωρίς πίεση. ► Λαμβάνετε υπόψη τις οδηγίες σε περίπτωση βλάβης ελαστικού. </div> <p data-bbox="406 715 930 740">Οδηγίες σε περίπτωση βλάβης ελαστικού (→ σελίδα 340).</p> <ul data-bbox="406 750 997 831" style="list-style-type: none"> ► Ακινητοποιήστε το όχημα λαμβάνοντας υπόψη την κατάσταση της κυκλοφορίας. ► Ελέγξτε τα ελαστικά.
 <p data-bbox="112 940 342 986">Check tyre(s) (Ελέγξτε τα ελαστικά)</p>	<p data-bbox="389 850 992 901">* Σε ένα ή περισσότερα ελαστικά έχει μειωθεί υπερβολικά η πίεση. Εμφανίζεται η θέση του τροχού.</p> <div data-bbox="406 911 1023 1378" style="border: 1px solid gray; padding: 5px;"> <p data-bbox="426 916 983 967">▲ ΠΡΟΕΙΔΟΠΟΙΗΣΗ Κίνδυνος τραυματισμού σε περίπτωση υπερβολικά χαμηλής πίεσης ελαστικών</p> <p data-bbox="423 979 1001 1031">Τα ελαστικά με υπερβολικά χαμηλή πίεση ενέχουν τους ακόλουθους κινδύνους:</p> <ul data-bbox="430 1040 1005 1264" style="list-style-type: none"> • Τα ελαστικά ενδέχεται να σκάσουν, κυρίως όσο αυξάνεται το φορτίο και η ταχύτητα κίνησης. • Τα ελαστικά ενδέχεται να φθαρούν υπερβολικά ή ανομοιόμορφα, γεγονός που μπορεί να επηρεάσει σημαντικά την πρόσφυση των ελαστικών. • - Τα χαρακτηριστικά οδήγησης, καθώς και η συμπεριφορά των συστημάτων διεύθυνσης και φρένων ενδέχεται να επηρεαστούν δυσμενώς. <p data-bbox="423 1276 841 1302">Ενδέχεται να χάσετε τον έλεγχο του οχήματος.</p> <ul data-bbox="423 1311 986 1369" style="list-style-type: none"> ► Τηρείτε τις προτεινόμενες πιέσεις ελαστικών. ► Εφόσον απαιτείται, προσαρμόστε την πίεση των ελαστικών. </div> <ul data-bbox="406 1394 1001 1476" style="list-style-type: none"> ► Ακινητοποιήστε το όχημα λαμβάνοντας υπόψη την κατάσταση της κυκλοφορίας. ► Ελέγξτε την πίεση ελαστικών (→ σελίδα 361) και τα ελαστικά.





Ενδείξεις οθόνης	Πιθανές αιτίες/συνέπειες και ► λύσεις
 <p>Rectify tyre pressure (Διορθώστε την πίεση ελαστικών)</p>	<p>* Η πίεση είναι υπερβολικά χαμηλή σε ένα τουλάχιστον ελαστικό ή οι πιέσεις ελαστικών των επιμέρους τροχών διαφέρουν αρκετά μεταξύ τους.</p> <ul style="list-style-type: none"> ► Ελέγξτε την πίεση ελαστικών και, εφόσον απαιτείται συμπληρώστε αέρα. ► Με σωστά ρυθμισμένη πίεση ελαστικών, ενεργοποιήστε ξανά το σύστημα ελέγχου πίεσης ελαστικών (→ σελίδα 378).
<p>Tyre pressure monitor inoperative (Σύστημα ελέγχου πίεσης ελαστικών εκτός λειτουργίας)</p>	<p>* Παρουσιάστηκε βλάβη στο σύστημα ελέγχου πίεσης ελαστικών.</p> <ul style="list-style-type: none"> ► Αναζητήστε ένα εξειδικευμένο συνεργείο.





Κλειδί

Ενδείξεις οθόνης	Πιθανές αιτίες/συνέπειες και ► λύσεις
 <p>Place the key in the marked space See Owner's Manual (Βάλτε το κλειδί στην επισημασμένη περιοχή Βλέπε Οδηγίες Χρήσης)</p>	<p>* Δεν είναι δυνατή η αναγνώριση του κλειδιού.</p> <ul style="list-style-type: none"> ► Αλλάξτε τη θέση του κλειδιού στο όχημα. ► Εκκινήστε το όχημα με το κλειδί στη θήκη (→ σελίδα 127).
 <p>Key not detected (Το κλειδί δεν αναγνωρίζεται) (κόκκινο μήνυμα οθόνης)</p>	<p>* Το κλειδί δεν αναγνωρίζεται και ενδέχεται να μην βρίσκεται πλέον εντός του οχήματος.</p> <p>Το κλειδί δεν βρίσκεται πλέον εντός του οχήματος και απενεργοποιήσατε τον κινητήρα:</p> <ul style="list-style-type: none"> • Δεν είναι πλέον δυνατή η ενεργοποίηση του κινητήρα. • Δεν μπορείτε να κλειδώσετε το όχημα κεντρικά. <p>► Βεβαιωθείτε ότι το κλειδί βρίσκεται εντός του οχήματος.</p> <p>Σε περίπτωση που δεν είναι δυνατή η αναγνώριση του κλειδιού λόγω μιας ισχυρής πηγής ραδιοσυνοχής, κάντε τα εξής:</p> <ul style="list-style-type: none"> ► Ακινητοποιήστε το όχημα άμεσα λαμβάνοντας υπόψη την κατάσταση της κυκλοφορίας. ► Τοποθετήστε το κλειδί στη θήκη για εκκίνηση με το κλειδί (→ σελίδα 127).
 <p>Key not detected (Το κλειδί δεν αναγνωρίζεται) (μήνυμα οθόνης με λευκό χρώμα)</p>	<p>* Το κλειδί δεν αναγνωρίζεται.</p> <ul style="list-style-type: none"> ► Αλλάξτε τη θέση του κλειδιού στο όχημα. ► Εάν το κλειδί εξακολουθεί να μην αναγνωρίζεται, ενεργοποιήστε τον κινητήρα με το κλειδί στη θήκη (→ σελίδα 127).

Ενδείξεις οθόνης	Πιθανές αιτίες/συνέπειες και ► λύσεις
 <p>Change key batteries (Αντικαταστήστε τις μπαταρίες κλειδιού)</p>	<p>* Η μπαταρία του κλειδιού έχει αποφορτιστεί.</p> <p>► Αντικαταστήστε την μπαταρία (→ σελίδα 50).</p>
 <p>Replace key (Αντικαταστήστε το κλειδί)</p>	<p>* Το κλειδί πρέπει να αντικατασταθεί.</p> <p>► Αναζητήστε ένα εξειδικευμένο συνεργείο.</p>



Όχημα

Ενδείξεις οθόνης	Πιθανές αιτίες/συνέπειες και ► λύσεις
 <p>Top up washer fluid (Συμπληρώστε νερό πλύσης)</p>	<p>* Η στάθμη νερού πλύσης στο δοχείο νερού πλύσης έχει μειωθεί κάτω από το ελάχιστο όριο.</p> <p>► Συμπληρώστε νερό πλύσης (→ σελίδα 326).</p>
	<p>* Τουλάχιστον μία πόρτα είναι ανοιχτή.</p> <p>► Κλείστε όλες τις πόρτες.</p>
	<p>* Το καπό κινητήρα είναι ανοιχτό.</p> <div style="border: 1px solid black; padding: 5px; margin: 5px 0;"> <p>▲ ΠΡΟΕΙΔΟΠΟΙΗΣΗ Κίνδυνος ατυχήματος σε περίπτωση απασφαλισμένου καπό κινητήρα κατά τη διάρκεια της οδήγησης</p> <p>Αν το καπό του κινητήρα είναι ξεκλειδωτό, ενδέχεται να ανοίξει κατά την οδήγηση και να εμποδίσει την ορατότητά σας.</p> <ul style="list-style-type: none"> ► Μην απασφαρίζετε ποτέ το καπό κινητήρα κατά τη διάρκεια της οδήγησης. ► Πριν από κάθε διαδρομή, θα πρέπει να ελέγχετε εάν είναι ασφαλισμένο το καπό κινητήρα. </div> <p>► Ακινητοποιήστε το όχημα άμεσα λαμβάνοντας υπόψη την κατάσταση της κυκλοφορίας.</p> <p>► Κλείστε το καπό κινητήρα.</p>
 <p>inoperative See Owner's Man. (εκτός λειτουργίας Βλέπε Οδηγίες Χρήσης)</p>	<p>* Παρουσιάστηκε προσωρινή βλάβη στο σύστημα θέρμανσης στάσης.</p> <p>► Σε περίπτωση που το όχημα βρίσκεται σε οριζόντια θέση και έχει κρυώσει ο κινητήρας: Επιχειρήστε να ενεργοποιήσετε το σύστημα θέρμανσης στάσης τέσσερις φορές με διαλείμματα κάποιων λεπτών.</p> <p>► Αν δεν είναι δυνατή η ενεργοποίηση του συστήματος θέρμανσης στάσης: Αναζητήστε ένα εξειδικευμένο συνεργείο.</p>

Ενδείξεις οθόνης	Πιθανές αιτίες/συνέπειες και ► λύσεις
 <p>inoperative Refuel vehicle (εκτός λειτουργίας Ανεφοδιάστε το όχημα με καύσιμο)</p>	<p>* Στο ρεζερβουάρ καυσίμου υπάρχει υπερβολικά λίγο καύσιμο. Δεν είναι δυνατή η ενεργοποίηση του συστήματος θέρμανσης στάσης.</p> <p>► Ανεφοδιάστε το όχημα με καύσιμο.</p>
 <p>inoperative Battery low (εκτός λειτουργίας Χαμηλή κατάσταση φόρτισης μπαταρίας)</p>	<p>* Η τάση ηλεκτρικού κυκλώματος του οχήματος είναι υπερβολικά χαμηλή. Το σύστημα θέρμανσης στάσης έχει απενεργοποιηθεί.</p> <p>► Οδηγήστε για μεγαλύτερη απόσταση, μέχρι να φορτιστεί επαρκώς η μπαταρία.</p>
 <p>Before starting the engine, turn the steering wheel. (Πριν από την ενεργοποίηση του κινητήρα, περιστρέψτε το τιμόνι.)</p>	<p>* Οχήματα με μηχανικό κιβώτιο ταχυτήτων: Δεν ήταν δυνατή η απασφάλιση του συστήματος διεύθυνσης από τον ηλεκτρικό μηχανισμό ασφάλισης τιμονιού.</p> <p>► Απενεργοποιήστε την ανάφλεξη.</p> <p>► Για να χαλαρώσετε το τιμόνι, περιστρέψτε το ελαφρώς προς τα αριστερά και προς τα δεξιά.</p> <p>► Ενεργοποιήστε ξανά την ανάφλεξη.</p>
 <p>Steering malfunction Increased physical effort See Owner's Manual (Βλάβη συστήματος διεύθυνσης Απαιτείται αυξημένη δύναμη για τη διεύθυνση Βλέπε Οδηγίες Χρήσης)</p>	<p>* Παρουσιάστηκε βλάβη στην υδραυλική υποβοήθηση του συστήματος διεύθυνσης.</p> <div style="border: 1px solid black; padding: 5px; margin-bottom: 10px;"> <p>▲ ΠΡΟΕΙΔΟΠΟΙΗΣΗ Κίνδυνος ατυχήματος λόγω διαφορετικής συμπεριφοράς διεύθυνσης</p> <p>Σε περίπτωση μερικής ή ολικής διακοπής λειτουργίας της υδραυλικής υποβοήθησης του συστήματος διεύθυνσης, απαιτείται περισσότερη δύναμη για τη διεύθυνση του οχήματος.</p> <p>► Αν μπορείτε να διευθύνετε το όχημα με ασφάλεια.</p> <p>► Αναζητήστε ή επικοινωνήστε αμέσως με ένα εξειδικευμένο συνεργείο.</p> </div> <p>► Αν μπορείτε να διευθύνετε το όχημα με ασφάλεια.</p> <p>► Αναζητήστε ή επικοινωνήστε άμεσα με ένα εξειδικευμένο συνεργείο.</p>
 <p>Steering malfunction Stop immediately See Owner's Manual (Βλάβη συστήματος διεύθυνσης Ακινητοποιήστε άμεσα το</p>	<p>* Παρουσιάστηκε βλάβη στο σύστημα διεύθυνσης. Η συμπεριφορά διεύθυνσης έχει επηρεαστεί αρνητικά σε μεγάλο βαθμό.</p> <div style="border: 1px solid black; padding: 5px; margin-bottom: 10px;"> <p>▲ ΠΡΟΕΙΔΟΠΟΙΗΣΗ Κίνδυνος τραυματισμού λόγω περιορισμένης ικανότητας διεύθυνσης του οχήματος</p> <p>Εάν δεν λειτουργεί πλέον σωστά το σύστημα διεύθυνσης, δεν διασφαλίζεται η ασφάλεια λειτουργίας του οχήματος.</p> </div>





Ενδείξεις οθόνης	Πιθανές αιτίες/συνέπειες και ► λύσεις
<p>όχημα Βλέπε Οδηγίες Χρήσης)</p>	<ul style="list-style-type: none"> ► Ακινητοποιήστε το όχημα αμέσως λαμβάνοντας υπόψη την κυκλοφορία. Μην συνεχίσετε την οδήγηση! ► Επικοινωνήστε με ένα εξειδικευμένο συνεργείο. ► Ακινητοποιήστε το όχημα άμεσα λαμβάνοντας υπόψη την κατάσταση της κυκλοφορίας. Μην συνεχίσετε τη διαδρομή! ► Επικοινωνήστε με ένα εξειδικευμένο συνεργείο.
<p>To start engine, shift to either P or N (Για ενεργοποίηση του κινητήρα, επιλέξτε τη θέση P ή N)</p>	<p>* Επιχειρήσατε να ενεργοποιήσετε τον κινητήρα με επιλεγμένη τη θέση D ή R στο κιβώτιο ταχυτήτων.</p> <ul style="list-style-type: none"> ► Επιλέξτε τη θέση P ή N στο κιβώτιο ταχυτήτων.
<p>Apply brake to select R (Πατήστε το πεντάλ φρένου για να επιλέξετε τη θέση R)</p>	<p>* Επιχειρήσατε να μεταβείτε από τη θέση D ή N στη θέση R.</p> <ul style="list-style-type: none"> ► Πατήστε το πεντάλ φρένου. ► Επιλέξτε τη θέση R στο κιβώτιο ταχυτήτων.
<p>Air conditioning Malfunction See Owner's Manual (Βλάβη συστήματος κλιματισμού Βλέπε Οδηγίες Χρήσης)</p>	<p>* Το σύστημα κλιματισμού είναι διαθέσιμο προσωρινά με περιορισμούς. Η ποσότητα αέρα και η παροχή καθαρού αέρα ρυθμίζονται αυτόματα.</p> <ul style="list-style-type: none"> ► Αναθέστε τον έλεγχο του συστήματος κλιματισμού σε ένα εξειδικευμένο συνεργείο.
<p>Auxiliary battery malfunction (Βλάβη μπαταρίας έκτακτης ανάγκης)</p>	<p>* Η μπαταρία έκτακτης ανάγκης για το κιβώτιο ταχυτήτων δεν φορτίζεται πλέον.</p> <ul style="list-style-type: none"> ► Αναζητήστε ένα εξειδικευμένο συνεργείο. ► Μέχρι τότε, πριν από την απενεργοποίηση του κινητήρα, επιλέγετε πάντα χειροκίνητα τη θέση P στο κιβώτιο ταχυτήτων. ► Ασφαλίστε το φρένο στάθμευσης πριν αποβιβαστείτε από το όχημα.
<p>Reversing not poss. Consult workshop (Οπισθοπορεία μη δυνατή Αναζητήστε συνεργείο)</p>	<p>* Παρουσιάστηκε βλάβη στο κιβώτιο ταχυτήτων. Δεν είναι πλέον δυνατή η επιλογή της ταχύτητας οπισθοπορείας.</p> <ul style="list-style-type: none"> ► Αναζητήστε ένα εξειδικευμένο συνεργείο.
<p>Transmission Malfunction Stop (Βλάβη κιβωτίου ταχυτήτων Ακινητοποιήστε το όχημα)</p>	<p>* Παρουσιάστηκε βλάβη στο κιβώτιο ταχυτήτων. Το κιβώτιο ταχυτήτων μεταβαίνει αυτόματα στη θέση N.</p> <ul style="list-style-type: none"> ► Ακινητοποιήστε το όχημα άμεσα λαμβάνοντας υπόψη την κατάσταση της κυκλοφορίας. ► Επιλέξτε τη θέση P στο κιβώτιο ταχυτήτων. ► Επικοινωνήστε με ένα εξειδικευμένο συνεργείο.
<p> Vehicle is operational Switch off the ignition before exiting (Το όχημα βρίσκεται σε λειτουργία Απενεργοποιήστε τη μίζα</p>	<p>* Πρόκειται να αποβιβαστείτε από το όχημα ενώ αυτό βρίσκεται σε ετοιμότητα οδήγησης.</p> <ul style="list-style-type: none"> ► Όταν αποβιβάζεστε από το όχημα, απενεργοποιείτε την ανάφλεξη και παίρνετε μαζί σας το κλειδί. ► Εάν δεν αποβιβαστείτε από το όχημα, απενεργοποιήστε τους ηλεκτρικούς καταναλωτές, π.χ. τη θέρμανση καθίσματος. Διαφορετικά, ενδέχεται να αποφορτιστεί η μπαταρία 12 Volt και η εκκί-

Ενδείξεις οθόνης	Πιθανές αιτίες/συνέπειες και ► λύσεις
πριν αποβιβάσετε από το όχημα)	<ul style="list-style-type: none"> ► νηση του οχήματος θα είναι δυνατή μόνο με εξωτερική μπαταρία (υποβοήθηση εκκίνησης).
<p>Without changing gear, consult workshop (Χωρίς να αλλάξετε ταχύτητα, αναζητήστε συνεργείο)</p>	<ul style="list-style-type: none"> * Παρουσιάστηκε βλάβη στο κιβώτιο ταχυτήτων. Δεν είναι πλέον δυνατή η αλλαγή της θέσης στο κιβώτιο ταχυτήτων. ► Σε περίπτωση που έχει επιλεγεί η θέση D στο κιβώτιο ταχυτήτων, αναζητήστε ένα εξειδικευμένο συνεργείο χωρίς να αλλάξετε θέση στο κιβώτιο ταχυτήτων. ► Στις άλλες θέσεις στο κιβώτιο ταχυτήτων, ακινητοποιήστε το όχημα με ασφάλεια. ► Επικοινωνήστε με ένα εξειδικευμένο συνεργείο.
<p>Only select Park (P) when vehicle is stationary (Επιλέξτε τη θέση Park (P) μόνο με ακινητοποιημένο όχημα)</p>	<ul style="list-style-type: none"> * Η μετάβαση στη θέση P στο κιβώτιο ταχυτήτων είναι δυνατή μόνο με ακινητοποιημένο όχημα.
<p>N permanently active Risk of vehicle rolling (N μονίμως ενεργή Κίνδυνος κύλισης του οχήματος)</p>	<ul style="list-style-type: none"> * Στη διάρκεια κύλισης ή οδήγησης του οχήματος, επιλέχθηκε η θέση N στο κιβώτιο ταχυτήτων. ► Πατήστε το πεντάλ φρένου για να ακινητοποιηθεί το όχημα και, αφού ακινητοποιηθεί, επιλέξτε τη θέση P στο κιβώτιο ταχυτήτων. ► Για να συνεχίσετε τη διαδρομή, επιλέξτε τη θέση D ή R στο κιβώτιο ταχυτήτων.
<p>Risk of vehicle rolling Driver door open and transmission not in P (Κίνδυνος κύλισης οχήματος Πόρτα οδηγού ανοιχτή και το κιβώτιο ταχυτήτων δεν βρίσκεται στη θέση P)</p>	<ul style="list-style-type: none"> * Η πόρτα οδηγού δεν έχει κλείσει πλήρως και είναι επιλεγμένη η θέση R, N ή D στο κιβώτιο ταχυτήτων. ► Κατά την απενεργοποίηση του κινητήρα του οχήματος, επιλέξτε τη θέση P στο κιβώτιο ταχυτήτων.
<p>To shift out of P or N, depress brake and start engine (Για αποεπιλογή της θέσης P ή N, πατήστε το πεντάλ φρένου και ενεργοποιήστε τον κινητήρα)</p>	<ul style="list-style-type: none"> * Όχηματα με κίνηση στους μπροστινούς τροχούς: Επιχειρήσατε να μεταβείτε από τη θέση P ή N σε άλλη θέση στο κιβώτιο ταχυτήτων. ► Πατήστε το πεντάλ φρένου. ► Ενεργοποιήστε τον κινητήρα.
<p>Apply brake to deselect Park (P) position (Πατήστε το πεντάλ φρένου για να αποεπιλέξετε τη θέση Park (P))</p>	<ul style="list-style-type: none"> * Επιχειρήσατε να μεταβείτε από τη θέση P σε άλλη θέση στο κιβώτιο ταχυτήτων. ► Πατήστε το πεντάλ φρένου.
<p> Vehicle tracking activated (Έχει ενεργο-</p>	<ul style="list-style-type: none"> * Το όχημα διαθέτει ενεργοποιημένες υπηρεσίες Mercedes PRO. Υπό ορισμένες συνθήκες, ο εντοπισμός του οχήματος είναι εφικτός στα πλαίσια της υπηρεσίας Mercedes PRO connect.

Ενδείξεις οθόνης	Πιθανές αιτίες/συνέπειες και ► λύσεις
<p>ποηθεί ο εντοπισμός οχήματος). For details see Owner's Manual or corresponding mobile App (Για λεπτομέρειες, ανατρέξτε στο εγχειρίδιο ή στην αντίστοιχη εφαρμογή για κινητές συσκευές). ή Vehicle tracking activated see Owner's Manual or mobile App. (Έχει ενεργοποιηθεί ο εντοπισμός οχήματος Ανατρέξτε στο εγχειρίδιο ή στην εφαρμογή για κινητές συσκευές).</p>	<ul style="list-style-type: none"> ► Ελέγξτε την κατάσταση των ενεργοποιημένων υπηρεσιών στην ηλεκτρονική διεύθυνση http://mercedes.pro. ► Ρωτήστε τον ιδιοκτήτη του οχήματος για λεπτομέρειες.
 <p>Step not extended See Owner's Manual (Step not extended See Owner's Manual)ή Step not extended Mailfunction (Σκαλοπάτι δεν εξήλθε Βλάβη)</p>	<p>* Το ηλεκτρικό σκαλοπάτι δεν έχει ανοίξει ή έχει ανοίξει μερικώς.</p> <ul style="list-style-type: none"> ► Βεβαιωθείτε ότι υπάρχει αρκετός ελεύθερος χώρος για το ηλεκτρικό σκαλοπάτι. ► Ανοίξτε ή κλείστε ξανά τη συρόμενη πόρτα. ► Αν το ηλεκτρικό σκαλοπάτι δεν ανοίξει ξανά εντελώς, ωθήστε το σκαλοπάτι με το χέρι προς τα μέσα (απασφάλιση ανάγκης) (→ σελίδα 60). ► Πριν από την αποβίβαση, επισημάνετε στους επιβάτες τη βλάβη του σκαλοπατιού.
 <p>Step not retracted See Owner's Manual (Step not retracted See Owner's Manual)ή Step not retracted Mailfunction (Σκαλοπάτι δεν εισήλθε Βλάβη)</p>	<p>* Το ηλεκτρικό σκαλοπάτι δεν έχει κλείσει ή έχει κλείσει μερικώς.</p> <ul style="list-style-type: none"> ► Βεβαιωθείτε ότι υπάρχει αρκετός ελεύθερος χώρος για το ηλεκτρικό σκαλοπάτι. ► Ανοίξτε ή κλείστε ξανά τη συρόμενη πόρτα. ► Αν το ηλεκτρικό σκαλοπάτι δεν κλείσει ξανά εντελώς, ωθήστε το σκαλοπάτι με το χέρι προς τα μέσα (απασφάλιση ανάγκης) (→ σελίδα 60).

Φως

Ενδείξεις οθόνης	Πιθανές αιτίες/συνέπειες και ► λύσεις
<p>Adaptive Highbeam Assist Camera view restricted See Owner's Manual (Προσαρμοζόμενο σύστημα υποβοήθησης φώτων μεγάλης σκάλας Περιορισμένο οπτικό πεδίο κάμερας Βλέπε Οδηγίες Χρήσης)</p>	<p>* Το οπτικό πεδίο της κάμερας είναι περιορισμένο. Πιθανές αιτίες:</p> <ul style="list-style-type: none"> • Ακαθαρσίες στο μπροστινό παρμπρίζ, στο οπτικό πεδίο της κάμερας • Έντονη βροχόπτωση ή ομίχλη <p>Ενδέχεται να έχει παρουσιαστεί βλάβη και σε άλλα συστήματα οδήγησης και συστήματα ασφαλούς οδήγησης ή να μην είναι διαθέσιμα προσωρινά.</p>











Ενδείξεις οθόνης	Πιθανές αιτίες/συνέπειες και ► Λύσεις
	<p>Όταν αντιμετωπιστούν οι αιτίες, τα συστήματα οδήγησης και ασφαλούς οδήγησης είναι ξανά διαθέσιμα.</p> <p>Αν το μήνυμα οθόνης δεν σβήσει:</p> <ul style="list-style-type: none"> ► Ακινητοποιήστε το όχημα λαμβάνοντας υπόψη την κατάσταση της κυκλοφορίας. ► Καθαρίστε το μπροστινό παρμπρίζ.
<p>Adaptive Highbeam Assist currently unavailable See Owner's Manual (Προσαρμοζόμενο σύστημα υποβοήθησης φώτων μεγάλης σκάλας μη διαθέσιμο προσωρινά Βλέπε Οδηγίες Χρήσης)</p>	<p>* Το προσαρμοζόμενο σύστημα υποβοήθησης φώτων μεγάλης σκάλας δεν είναι διαθέσιμο προσωρινά.</p> <p>Έχουν επιτευχθεί τα όρια του συστήματος (→ σελίδα 96).</p> <ul style="list-style-type: none"> ► Συνεχίστε τη διαδρομή. <p>Όταν πάψουν να υφίστανται οι αιτίες, το σύστημα είναι ξανά διαθέσιμο. Εμφανίζεται το μήνυμα οθόνης Adaptive Highbeam Assist available again (Προσαρμοζόμενο σύστημα υποβοήθησης φώτων μεγάλης σκάλας ξανά διαθέσιμο).</p>
<p>Adaptive Highbeam Assist inoperative (Προσαρμοζόμενο σύστημα υποβοήθησης φώτων μεγάλης σκάλας εκτός λειτουργίας)</p>	<p>* Παρουσιάστηκε βλάβη στο προσαρμοζόμενο σύστημα υποβοήθησης φώτων μεγάλης σκάλας.</p> <ul style="list-style-type: none"> ► Αναζητήστε ένα εξειδικευμένο συνεργείο.
<div data-bbox="98 778 247 858" style="text-align: center;">  </div> <p>Switch on headlamps (Ενεργοποιήστε τον φωτισμό διασταύρωσης)</p>	<p>* Οδηγείτε χωρίς να είναι αναμμένος ο φωτισμός διασταύρωσης.</p> <ul style="list-style-type: none"> ► Περιστρέψτε τον διακόπτη φώτων στη θέση . ή ► Περιστρέψτε τον διακόπτη φώτων στη θέση AUTO.
<div data-bbox="98 962 247 1042" style="text-align: center;">  </div> <p>Switch off lights (Απενεργοποιήστε τα φώτα)</p>	<p>* Αποβιβάζετε από το όχημα έχοντας αφήσει αναμμένα τα φώτα.</p> <ul style="list-style-type: none"> ► Περιστρέψτε τον διακόπτη φώτων στη θέση AUTO.
<div data-bbox="98 1114 247 1193" style="text-align: center;">  </div> <p>AUTO lights inoperative (Φώτα AUTO εκτός λειτουργίας)</p>	<p>* Παρουσιάστηκε βλάβη στον αισθητήρα φωτός.</p> <ul style="list-style-type: none"> ► Αναζητήστε ένα εξειδικευμένο συνεργείο.
<div data-bbox="98 1297 247 1377" style="text-align: center;">  </div> <p>Malfunction See Owner's Manual (Βλάβη Βλέπε Οδηγίες Χρήσης)</p>	<p>* Παρουσιάστηκε βλάβη στον εξωτερικό φωτισμό.</p> <ul style="list-style-type: none"> ► Αναζητήστε ένα εξειδικευμένο συνεργείο. <p>Οχήματα με διάταξη ρυμουλκούμενου: : Ενδέχεται να έχει καεί μια ασφάλεια.</p> <ul style="list-style-type: none"> ► Ακινητοποιήστε το όχημα λαμβάνοντας υπόψη την κατάσταση της κυκλοφορίας. ► Ελέγξτε τις ασφάλειες και, εφόσον απαιτείται, αντικαταστήστε τις (→ σελίδα 355).















Ενδείξεις οθόνης	Πιθανές αιτίες/συνέπειες και ► λύσεις
 <p>Left dipped beam (Αριστερός φωτισμός διασταύρωσης) (Παράδειγμα)</p>	<p>* Παρουσιάστηκε βλάβη στο αντίστοιχο φωτιστικό μέσο.</p> <ul style="list-style-type: none"> ► Αναζητήστε ένα εξειδικευμένο συνεργείο. ή ► Ελέγξτε εάν επιτρέπεται η αντικατάσταση του φωτιστικού μέσου.

Προειδοποιητικές και ενδεικτικές λυχνίες
Επισκόπηση προειδοποιητικών και ενδεικτικών λυχνιών

Ορισμένα συστήματα διεξάγουν αυτοέλεγχο κατά την ενεργοποίηση της ανάφλεξης. Στο διάστημα αυτό, κάποιες προειδοποιητικές και ενδεικτικές λυχνίες ενδέχεται να ανάψουν ή να αναβοσβήνουν προσωρινά. Αυτή η συμπεριφορά δεν επηρεάζει τη λειτουργία. Μόνο αν οι συγκεκριμένες προειδοποιητικές και ενδεικτικές λυχνίες ανάψουν ή αναβοσβήνουν μετά την ενεργοποίηση του κινητήρα ή στη διάρκεια της διαδρομής έχει παρουσιαστεί βλάβη.





Προειδοποιητικές και ενδεικτικές λυχνίες:

-  Φωτισμός διασταύρωσης (→ σελίδα 93)
-  Φωτισμός στάσης (→ σελίδα 93)
-  Φωτισμός μεγάλης σκάλας (→ σελίδα 95)
-   Φωτισμός φλας (→ σελίδα 95)
-  Πίσω φως ομίχλης (→ σελίδα 93)
-  Μη προσδεσμένη ζώνη ασφαλείας (→ σελίδα 446)
-  Φρένα (κόκκινο χρώμα) (→ σελίδα 440)
-  Φρένα (κίτρινο χρώμα) (→ σελίδα 440)
-  Βλάβη ABS (→ σελίδα 440)

-  Σχέση για οδήγηση εκτός δρόμου
-  ESP® (→ σελίδα 440)
-  ESP® OFF (→ σελίδα 440)
-  Ενεργή υποβοήθηση πέδησης απενεργοποιημένη (→ σελίδα 172)
-  Ασφαλισμένο ηλεκτρικό φρένο στάθμευσης (κόκκινο χρώμα) (→ σελίδα 440) (→ σελίδα 440)
-  Ηλεκτρικό φρένο στάθμευσης (κίτρινο χρώμα) (→ σελίδα 440) (→ σελίδα 440)
-  Βλάβη υποβοήθησης συστήματος διεύθυνσης (→ σελίδα 446)
-  Ηλεκτρική βλάβη (→ σελίδα 447)
-  Σύστημα συγκράτησης (→ σελίδα 440)
-  Διάγνωση κινητήρα (→ σελίδα 447)
-  Εφεδρικό καύσιμο με ένδειξη θέσης καπακιού ρεζερβουάρ καυσίμου (→ σελίδα 447)
-  Υπερβολικά υψηλή/χαμηλή θερμοκρασία ψυκτικού υγρού (→ σελίδα 447)
-  Προειδοποίηση απόστασης (→ σελίδα 446)
-  Προθέρμανση
-  Σύστημα ελέγχου πίεσης ελαστικών

Συστήματα ασφαλείας

Προειδοποιητική/ενδεικτική λυχνία	Πιθανές αιτίες/συνέπειες και ► λύσεις
 <p>Η κόκκινη ενδεικτική λυχνία ασφαλισμένου</p>	<p>Οχήματα με ηλεκτρικό φρένο στάθμευσης: Η κόκκινη ενδεικτική λυχνία ηλεκτρικού φρένου στάθμευσης δεν είναι αναμμένη. Η κίτρινη ενδεικτική λυχνία ηλεκτρικού φρένου στάθμευσης είναι αναμμένη.</p>

Προειδοποιητική/ενδεικτική λυχνία	Πιθανές αιτίες/συνέπειες και ► λύσεις
<p>ηλεκτρικού φρένου στάθμευσης δεν είναι αναμμένη</p>  <p>Η κίτρινη ενδεικτική λυχνία βλάβης ηλεκτρικού φρένου στάθμευσης είναι αναμμένη</p>	<p>Επεξήγηση της λειτουργίας των ενδεικτικών λυχνιών:</p> <ul style="list-style-type: none"> • Η κόκκινη ενδεικτική λυχνία δεν είναι αναμμένη: Το ηλεκτρικό φρένο στάθμευσης έχει απελευθερωθεί. • Η κίτρινη ενδεικτική λυχνία είναι αναμμένη: Έχει παρουσιαστεί βλάβη στο ηλεκτρικό φρένο στάθμευσης. <ul style="list-style-type: none"> ► Λάβετε υπόψη τα μηνύματα στην οθόνη πολυλειτουργικών ενδείξεων. ► Ενεργοποιήστε και απενεργοποιήστε την ανάφλεξη. ► Αν συνεχίσει να εμφανίζεται το μήνυμα βλάβης, αναζητήστε ένα εξειδικευμένο συνεργείο. ► Ακίνητοποιείτε το όχημα κατά τη στάθμευση αποκλειστικά σε επίπεδο έδαφος και ασφαλιζέτε το ώστε να αποφευχθεί τυχόν κύλιση (→ σελίδα 165).
 <p>Η κόκκινη ενδεικτική λυχνία ασφαλισμένου ηλεκτρικού φρένου στάθμευσης είναι αναμμένη</p>  <p>Η κίτρινη ενδεικτική λυχνία βλάβης ηλεκτρικού φρένου στάθμευσης είναι αναμμένη</p>	<p>Οχήματα με ηλεκτρικό φρένο στάθμευσης: Η κόκκινη και η κίτρινη ενδεικτική λυχνία ηλεκτρικού φρένου στάθμευσης είναι αναμμένες.</p> <p>Επεξήγηση της λειτουργίας των ενδεικτικών λυχνιών:</p> <ul style="list-style-type: none"> • Η κόκκινη ενδεικτική λυχνία ηλεκτρικού φρένου στάθμευσης είναι αναμμένη: Το ηλεκτρικό φρένο στάθμευσης είναι ασφαλισμένο. • Η κόκκινη ενδεικτική λυχνία ηλεκτρικού φρένου στάθμευσης είναι αναμμένη: Έχει παρουσιαστεί βλάβη στο ηλεκτρικό φρένο στάθμευσης. <ul style="list-style-type: none"> ► Ενεργοποιήστε και απενεργοποιήστε την ανάφλεξη. ► Αν συνεχίσει να εμφανίζεται το μήνυμα βλάβης, αναζητήστε ένα εξειδικευμένο συνεργείο. ► Λάβετε υπόψη τα μηνύματα στην οθόνη πολυλειτουργικών ενδείξεων. ► Αν δεν είναι δυνατή η ασφαλίσωση του ηλεκτρικού φρένου στάθμευσης, μην οδηγείτε το όχημα.
 <p>Η κόκκινη ενδεικτική λυχνία ασφαλισμένου ηλεκτρικού φρένου στάθμευσης αναβοσβήνει</p>  <p>Η κίτρινη ενδεικτική λυχνία βλάβης ηλεκτρικού φρένου στάθμευσης είναι αναμμένη</p>	<p>Οχήματα με ηλεκτρικό φρένο στάθμευσης: Η κόκκινη ενδεικτική λυχνία ηλεκτρικού φρένου στάθμευσης αναβοσβήνει. Η κίτρινη ενδεικτική λυχνία ηλεκτρικού φρένου στάθμευσης είναι αναμμένη.</p> <p>Επεξήγηση της λειτουργίας των ενδεικτικών λυχνιών:</p> <ul style="list-style-type: none"> • Η κόκκινη ενδεικτική λυχνία ηλεκτρικού φρένου στάθμευσης αναβοσβήνει: Δεν είναι γνωστή η κατάσταση του ηλεκτρικού φρένου στάθμευσης. • Η κόκκινη ενδεικτική λυχνία ηλεκτρικού φρένου στάθμευσης είναι αναμμένη: Έχει παρουσιαστεί βλάβη στο ηλεκτρικό φρένο στάθμευσης. <ul style="list-style-type: none"> ► Λάβετε υπόψη τα μηνύματα στην οθόνη πολυλειτουργικών ενδείξεων. ► Ενεργοποιήστε και απενεργοποιήστε την ανάφλεξη. ► Ασφαλίστε και απελευθερώστε το ηλεκτρικό φρένο στάθμευσης μέσω του διακόπτη με πατημένο το πεντάλ φρένου.

Προειδοποιητική/ενδεικτική λυχνία	Πιθανές αιτίες/συνέπειες και ► λύσεις
	<ul style="list-style-type: none"> ► Αν συνεχίσει να εμφανίζεται το μήνυμα βλάβης, σταθμεύστε το όχημα σε επίπεδο έδαφος και ασφαλίστε το ώστε να αποφευχθεί τυχόν κύλιση (→ σελίδα 165). ► Επικοινωνήστε με ένα εξειδικευμένο συνεργείο. ► Όταν αναβοσβήνει η κόκκινη ενδεικτική λυχνία, μην οδηγείτε το όχημα, καθώς ενδέχεται να υπερθερμανθεί το σύστημα φρένων.
<div style="text-align: center; border: 1px solid black; width: 40px; height: 40px; margin: 0 auto; display: flex; align-items: center; justify-content: center;"> P </div> <p>Η κόκκινη ενδεικτική λυχνία ασφαλισμένου ηλεκτρικού φρένου στάθμευσης είναι αναμμένη</p> <div style="text-align: center; border: 1px solid black; width: 40px; height: 40px; margin: 0 auto; display: flex; align-items: center; justify-content: center;"> P </div> <p>Η κίτρινη ενδεικτική λυχνία βλάβης ηλεκτρικού φρένου στάθμευσης δεν είναι αναμμένη</p>	<p>Οχήματα με ηλεκτρικό φρένο στάθμευσης: Η κόκκινη ενδεικτική λυχνία ηλεκτρικού φρένου στάθμευσης είναι αναμμένη. Η κίτρινη ενδεικτική λυχνία ηλεκτρικού φρένου στάθμευσης δεν είναι αναμμένη.</p> <p>Επεξήγηση της λειτουργίας των ενδεικτικών λυχνιών:</p> <ul style="list-style-type: none"> • Η κόκκινη ενδεικτική λυχνία ηλεκτρικού φρένου στάθμευσης είναι αναμμένη: Το ηλεκτρικό φρένο στάθμευσης είναι ασφαλισμένο. • Η κίτρινη ενδεικτική λυχνία ηλεκτρικού φρένου στάθμευσης δεν είναι αναμμένη: Δεν παρατηρείται βλάβη στο ηλεκτρικό φρένο στάθμευσης. <p>► Μην οδηγείτε το όχημα με ασφαλισμένο ηλεκτρικό φρένο στάθμευσης.</p>
<div style="text-align: center; border: 1px solid black; width: 40px; height: 40px; margin: 0 auto; display: flex; align-items: center; justify-content: center;"> P </div> <p>Η κόκκινη ενδεικτική λυχνία ασφαλισμένου φρένου στάθμευσης είναι αναμμένη</p>	<p>Οχήματα με χειροκίνητο φρένο στάθμευσης: Η κόκκινη ενδεικτική λυχνία φρένου στάθμευσης είναι αναμμένη.</p> <p>Επεξήγηση της λειτουργίας της ενδεικτικής λυχνίας:</p> <ul style="list-style-type: none"> • Η κόκκινη ενδεικτική λυχνία φρένου στάθμευσης είναι αναμμένη: Το φρένο στάθμευσης είναι ασφαλισμένο. <p>► Μην οδηγείτε το όχημα με ασφαλισμένο φρένο στάθμευσης.</p>
<div style="text-align: center; border: 1px solid black; width: 40px; height: 40px; margin: 0 auto; display: flex; align-items: center; justify-content: center;"> ! </div> <p>Προειδοποιητική λυχνία φρένων (κίτρινο χρώμα)</p>	<p>Η κίτρινη προειδοποιητική λυχνία φρένων είναι αναμμένη, ενώ λειτουργεί ο κινητήρας.</p> <div style="border: 1px solid gray; padding: 5px; margin-top: 10px;"> <p>⚠ ΠΡΟΕΙΔΟΠΟΙΗΣΗ Κίνδυνος ατυχήματος σε περίπτωση βλάβης του συστήματος φρένων</p> <p>Σε περίπτωση βλάβης του συστήματος φρένων, ενδέχεται να επηρεαστεί αρνητικά η συμπεριφορά του συστήματος φρένων.</p> <ul style="list-style-type: none"> ► Συνεχίστε την οδήγηση προσεκτικά. ► Αναθέστε τον έλεγχο του συστήματος φρένων άμεσα σε ένα εξειδικευμένο συνεργείο. </div> <ul style="list-style-type: none"> ► Συνεχίστε την οδήγηση με προσοχή και προσαρμοσμένη στην κατάσταση ταχύτητα κίνησης τηρώντας επαρκή απόσταση από το προπορευόμενο όχημα. ► Αν στην οθόνη πολυλειτουργικών ενδείξεων εμφανιστεί ένα μήνυμα οθόνης, λάβετε το υπόψη. ► Αναζητήστε ένα εξειδικευμένο συνεργείο.

Προειδοποιητική/ενδεικτική λυχνία

Προειδοποιητική λυχνία φρένων (κόκκινο χρώμα)

Πιθανές αιτίες/συνέπειες και ▶ λύσεις

Η κόκκινη προειδοποιητική λυχνία φρένων είναι αναμμένη, ενώ λειτουργεί ο κινητήρας.

Πιθανές αιτίες:

- Παρουσιάστηκε βλάβη στην ενίσχυση δύναμης πέδησης.
- Παρουσιάστηκε βλάβη στο EBD (Electronic Brakeforce Distribution).
- Το δοχείο υγρού φρένων είναι σχεδόν άδειο.

▲ ΠΡΟΕΙΔΟΠΟΙΗΣΗ Κίνδυνος ατυχήματος και τραυματισμού σε περίπτωση βλάβης της ενίσχυσης δύναμης πέδησης

Σε περίπτωση βλάβης της ενίσχυσης δύναμης πέδησης, ενδέχεται να απαιτείται αυξημένη δύναμη στο πεντάλ φρένου για την πέδηση. Ενδέχεται να επηρεαστεί αρνητικά η συμπεριφορά του συστήματος φρένων. Η απόσταση πέδησης ενδέχεται να αυξηθεί σε καταστάσεις πέδησης έκτακτης ανάγκης.

- ▶ Ακινητοποιήστε το όχημα άμεσα λαμβάνοντας υπόψη την κατάσταση της κυκλοφορίας. Μην συνεχίσετε τη διαδρομή!
- ▶ Επικοινωνήστε με ένα εξειδικευμένο συνεργείο.

▲ ΠΡΟΕΙΔΟΠΟΙΗΣΗ Κίνδυνος ατυχήματος σε περίπτωση βλάβης του EBD (Ηλεκτρονική Κατανομή Δύναμης Πέδησης)

Σε περίπτωση βλάβης του EBD, ενδέχεται να μπλοκάρουν οι τροχοί κατά την πέδηση.

Ενδέχεται να επηρεαστεί αρνητικά η συμπεριφορά του συστήματος φρένων.

Η απόσταση πέδησης ενδέχεται να αυξηθεί σε καταστάσεις έκτακτης ανάγκης.

- ▶ Ακινητοποιήστε το όχημα άμεσα λαμβάνοντας υπόψη την κατάσταση της κυκλοφορίας. Μην συνεχίσετε τη διαδρομή!
- ▶ Επικοινωνήστε με ένα εξειδικευμένο συνεργείο.

▲ ΠΡΟΕΙΔΟΠΟΙΗΣΗ Κίνδυνος ατυχήματος σε περίπτωση χαμηλής στάθμης υγρών φρένων

Εάν η στάθμη υγρών φρένων είναι χαμηλή, ενδέχεται να επηρεαστεί αρνητικά η λειτουργία του φρένων και, συνεπώς, η συμπεριφορά του συστήματος φρένων.

- ▶ Ακινητοποιήστε το όχημα αμέσως λαμβάνοντας υπόψη την κατάσταση της κυκλοφορίας. Μην συνεχίσετε τη διαδρομή!
- ▶ Επικοινωνήστε με ένα εξειδικευμένο συνεργείο.
- ▶ Μην συμπληρώσετε υγρό φρένων.



▶ Ακινητοποιήστε το όχημα άμεσα λαμβάνοντας υπόψη την κατάσταση της κυκλοφορίας. Μην συνεχίσετε τη διαδρομή!

▶ Επικοινωνήστε με ένα εξειδικευμένο συνεργείο.

<p>Προειδοποιητική/ενδεικτική λυχνία</p>	<p>Πιθανές αιτίες/συνέπειες και ► λύσεις</p>
<div data-bbox="118 188 269 268" data-label="Image"> </div> <p data-bbox="110 276 344 327"> Προειδοποιητική λυχνία συστήματος συγκράτησης </p>	<p data-bbox="370 183 1024 234"> Η κόκκινη προειδοποιητική λυχνία συστήματος συγκράτησης είναι αναμμένη ενώ λειτουργεί ο κινητήρας. </p> <p data-bbox="370 240 848 268"> Έχει παρουσιαστεί βλάβη στο σύστημα συγκράτησης. </p> <div data-bbox="370 288 1024 347" data-label="Text"> <p>▲ ΠΡΟΕΙΔΟΠΟΙΗΣΗ Κίνδυνος τραυματισμού σε περίπτωση βλαβών στο σύστημα συγκράτησης</p> </div> <p data-bbox="387 355 1008 483"> Σε περίπτωση βλάβης του συστήματος συγκράτησης, ενδέχεται να ενεργοποιηθούν ακούσια εξαρτήματα του συστήματος συγκράτησης ή να μην ενεργοποιηθούν με τον προβλεπόμενο τρόπο σε περίπτωση ατυχήματος. Κάτι τέτοιο ενδέχεται να αφορά π.χ. σε προεντατήρες ζωνών ασφαλείας ή αερόσακους. </p> <ul data-bbox="387 491 983 541" style="list-style-type: none"> ► Αναθέστε άμεσα τον έλεγχο και την επισκευή του συστήματος συγκράτησης σε ένα εξειδικευμένο συνεργείο. <ul data-bbox="370 564 991 683" style="list-style-type: none"> ► Συνεχίστε τη διαδρομή προσεκτικά. ► Λάβετε υπόψη τα μηνύματα στην οθόνη πολυλειτουργικών ενδειξεων. ► Αναζητήστε άμεσα ένα εξειδικευμένο συνεργείο.
<div data-bbox="118 700 269 780" data-label="Image"> </div> <p data-bbox="110 788 344 839"> Η προειδοποιητική λυχνία ESP® ανάβει </p>	<p data-bbox="370 699 1024 750"> Η κίτρινη προειδοποιητική λυχνία ESP® είναι αναμμένη ενώ λειτουργεί ο κινητήρας. </p> <p data-bbox="370 756 672 783"> Παρουσιάστηκε βλάβη στο ESP®. </p> <p data-bbox="370 790 1000 841"> Ενδέχεται να έχουν υποστεί βλάβη και άλλα συστήματα οδήγησης και συστήματα ασφαλούς οδήγησης. </p> <div data-bbox="370 861 1024 920" data-label="Text"> <p>▲ ΠΡΟΕΙΔΟΠΟΙΗΣΗ Κίνδυνος ολίσθησης σε περίπτωση βλάβης του ESP®</p> </div> <p data-bbox="387 928 1011 1011"> Το ESP® δεν σταθεροποιεί το όχημα όταν είναι απενεργοποιημένο.® Επίσης, απενεργοποιούνται και περαιτέρω συστήματα ασφαλούς οδήγησης. </p> <ul data-bbox="387 1019 967 1104" style="list-style-type: none"> ► Συνεχίστε την οδήγηση προσεκτικά. ► Αναθέστε τον έλεγχο του ESP® σε ένα εξειδικευμένο συνεργείο. <ul data-bbox="370 1128 991 1246" style="list-style-type: none"> ► Συνεχίστε τη διαδρομή προσεκτικά. ► Λάβετε υπόψη τα μηνύματα στην οθόνη πολυλειτουργικών ενδειξεων. ► Αναζητήστε ένα εξειδικευμένο συνεργείο.
<div data-bbox="118 1267 269 1347" data-label="Image"> </div> <p data-bbox="110 1355 344 1406"> Η προειδοποιητική λυχνία ESP® αναβοσβήνει </p>	<p data-bbox="370 1265 1005 1316"> Η κίτρινη προειδοποιητική λυχνία ESP® αναβοσβήνει στη διάρκεια της διαδρομής. </p> <p data-bbox="370 1323 708 1350"> Το ESP® επεμβαίνει (→ σελίδα 170). </p> <ul data-bbox="370 1358 1028 1409" style="list-style-type: none"> ► Προσαρμόστε τον τρόπο οδήγησής σας στις καιρικές και οδικές συνθήκες.
<div data-bbox="118 1426 269 1506" data-label="Image"> </div>	<p data-bbox="370 1422 1028 1473"> Η κίτρινη προειδοποιητική λυχνία ESP® OFF είναι αναμμένη ενώ λειτουργεί ο κινητήρας. </p> <p data-bbox="370 1479 650 1506"> Έχει απενεργοποιηθεί το ESP®. </p>

Προειδοποιητική/ενδεικτική λυχνία	Πιθανές αιτίες/συνέπειες και ► λύσεις
<p>Προειδοποιητική λυχνία ESP® OFF</p>	<p>▲ ΠΡΟΕΙΔΟΠΟΙΗΣΗ Κίνδυνος ολίσθησης σε περίπτωση οδήγησης με απενεργοποιημένο ESP®</p> <p>Το ESP® δεν σταθεροποιεί το όχημα όταν είναι απενεργοποιημένο (το ESP®). Επίσης, περαιτέρω συστήματα ασφαλούς οδήγησης είναι διαθέσιμα σε περιορισμένο βαθμό.</p> <ul style="list-style-type: none"> ► Συνεχίστε τη διαδρομή προσεκτικά. ► Απενεργοποιείτε το ESP® μόνο για όσο χρειάζεται. <p>Εάν δεν είναι δυνατή η ενεργοποίηση του ESP®, έχει παρουσιαστεί βλάβη στο ESP®.</p> <ul style="list-style-type: none"> ► Αναθέστε τον έλεγχο του ESP® άμεσα σε ένα εξειδικευμένο συνεργείο. <p>► Λάβετε υπόψη τις οδηγίες για την απενεργοποίηση του ESP® (→ σελίδα 170).</p>
<div data-bbox="98 643 247 719" style="text-align: center;">  </div> <p>Προειδοποιητική λυχνία ABS</p>	<p>Η κίτρινη προειδοποιητική λυχνία ABS είναι αναμμένη ενώ λειτουργεί ο κινητήρας.</p> <p>Παρουσιάστηκε βλάβη στο ABS.</p> <p>Εάν ακουστεί, επίσης, ένας προειδοποιητικός ήχος, έχει παρουσιαστεί βλάβη στο EBD.</p> <p>Ενδέχεται να έχουν υποστεί βλάβη και άλλα συστήματα οδήγησης και συστήματα ασφαλούς οδήγησης.</p> <p>▲ ΠΡΟΕΙΔΟΠΟΙΗΣΗ Κίνδυνος ολίσθησης σε περίπτωση βλάβης του EBD ή του ABS</p> <p>Εάν έχει παρουσιαστεί βλάβη στο EBD ή στο ABS, ενδέχεται να μπλοκάρουν οι τροχοί κατά την πέδηση</p> <p>Ως αποτέλεσμα, επηρεάζεται δυσμενώς η ικανότητα διεύθυνσης και η συμπεριφορά του συστήματος φρένων του οχήματος. Η απόσταση πέδησης ενδέχεται να αυξηθεί σε καταστάσεις πέδησης έκτακτης ανάγκης. Επίσης, απενεργοποιούνται και περαιτέρω συστήματα ασφαλούς οδήγησης.</p> <ul style="list-style-type: none"> ► Συνεχίστε την οδήγηση προσεκτικά. ► Αναθέστε τον έλεγχο του συστήματος φρένων άμεσα σε ένα εξειδικευμένο συνεργείο. <ul style="list-style-type: none"> ► Συνεχίστε τη διαδρομή προσεκτικά. ► Λάβετε υπόψη τα μηνύματα στην οθόνη πολυλειτουργικών ενδείξεων. ► Αναζητήστε ένα εξειδικευμένο συνεργείο.

Ζώνη ασφαλείας

Προειδοποιητική/ενδεικτική λυχνία	Πιθανές αιτίες/συνέπειες και ► λύσεις
 <p>Η προειδοποιητική λυχνία ζώνης ασφαλείας αναβοσβήνει</p>	<p>Η κόκκινη προειδοποιητική λυχνία ζώνης ασφαλείας αναβοσβήνει και ακούγεται ένας διακοπτόμενος προειδοποιητικός ήχος.</p> <p>Ο οδηγός ή ο συνοδηγός δεν έχει προσδεθεί με τη ζώνη ασφαλείας κατά τη διάρκεια της οδήγησης (ταχύτητα κίνησης άνω των 25 km/h).</p> <ul style="list-style-type: none"> ► Προσδεθείτε με τη ζώνη ασφαλείας (→ σελίδα 35). Υπάρχουν αντικείμενα στο κάθισμα συνοδηγού. ► Απομακρύνετε τα αντικείμενα από το κάθισμα συνοδηγού.
 <p>Η προειδοποιητική λυχνία ζώνης ασφαλείας ανάβει</p>	<p>Η κόκκινη προειδοποιητική λυχνία ζώνης ασφαλείας ανάβει μετά την ενεργοποίηση του κινητήρα.</p> <p>Επιπλέον, ενδέχεται να ακουστεί ένας προειδοποιητικός ήχος.</p> <p>Με ακινητοποιημένο όχημα: Η προειδοποιητική λυχνία ζώνης ασφαλείας υπενθυμίζει στον οδηγό και τον συνοδηγό να προσδεθούν με τη ζώνη ασφαλείας.</p> <ul style="list-style-type: none"> ► Προσδεθείτε με τη ζώνη ασφαλείας (→ σελίδα 35). <p>Λόγω αντικειμένων στο κάθισμα συνοδηγού, ενδέχεται να μην σβήσει η προειδοποιητική λυχνία ζώνης ασφαλείας.</p>

Συστήματα οδήγησης

Προειδοποιητική/ενδεικτική λυχνία	Πιθανές αιτίες/συνέπειες και ► λύσεις
 <p>Προειδοποιητική λυχνία προειδοποίησης απόστασης</p>	<p>Η κόκκινη προειδοποιητική λυχνία απόστασης ανάβει στη διάρκεια της διαδρομής.</p> <p>Η απόσταση από το προπορευόμενο όχημα είναι υπερβολικά μικρή για την επιλεγμένη ταχύτητα κίνησης.</p> <p>Σε περίπτωση πρόσθετου προειδοποιητικού ήχου, προσεγγίστε ένα εμπόδιο με υπερβολικά υψηλή ταχύτητα κίνησης.</p> <ul style="list-style-type: none"> ► Να είστε έτοιμοι να φρενάρετε άμεσα. ► Αυξήστε την απόσταση.



Όχημα

Προειδοποιητική/ενδεικτική λυχνία	Πιθανές αιτίες/συνέπειες και ► λύσεις
 <p>Προειδοποιητική λυχνία υδραυλικού συστήματος διεύθυνσης</p>	<p>Η κόκκινη προειδοποιητική λυχνία συστήματος σερβοδιεύθυνσης είναι αναμμένη ενώ λειτουργεί ο κινητήρας.</p> <p>Παρουσιάστηκε βλάβη στην υδραυλική υποβοήθηση του συστήματος διεύθυνσης ή στο ίδιο το σύστημα διεύθυνσης.</p> <div style="border: 1px solid black; padding: 5px; margin-top: 10px;"> <p>⚠ ΠΡΟΕΙΔΟΠΟΙΗΣΗ Κίνδυνος τραυματισμού λόγω περιορισμένης ικανότητας διεύθυνσης του οχήματος</p> </div> <p>Εάν δεν λειτουργεί πλέον σωστά το σύστημα διεύθυνσης, δεν διασφαλίζεται η ασφάλεια λειτουργίας του οχήματος.</p>

Προειδοποιητική/ενδεικτική λυχνία	Πιθανές αιτίες/συνέπειες και ► λύσεις
	<p>► Επικοινωνήστε με ένα εξειδικευμένο συνεργείο.</p> <p>► Λάβετε υπόψη τα μηνύματα στην οθόνη πολυλειτουργικών ενδειξεων.</p>

Κινητήρας

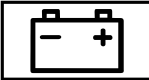
Προειδοποιητική/ενδεικτική λυχνία	Πιθανές αιτίες/συνέπειες και ► λύσεις
 <p>Προειδοποιητική λυχνία ψυκτικού υγρού</p>	<p>Η κόκκινη προειδοποιητική λυχνία ψυκτικού υγρού είναι αναμμένη ενώ λειτουργεί ο κινητήρας.</p> <p>Πιθανές αιτίες:</p> <ul style="list-style-type: none"> • Βλάβη αισθητήρα θερμοκρασίας • Υπερβολικά χαμηλή στάθμη ψυκτικού υγρού • Παρεμποδίζεται η παροχή αέρα προς το ψυγείο κινητήρα • Βλάβη ανεμιστήρα του ψυγείου κινητήρα <p>Αν επιπρόσθετα ακούγεται ένας προειδοποιητικός ήχος, η θερμοκρασία του ψυκτικού υγρού έχει υπερβεί τους 120 °C.</p> <div style="border: 1px solid black; padding: 5px; margin: 10px 0;"> <p>▲ ΠΡΟΕΙΔΟΠΟΙΗΣΗ Κίνδυνος εγκαυμάτων σε περίπτωση ανοίγματος του καπό κινητήρα</p> <p>Σε περίπτωση που ανοίξετε το καπό κινητήρα ενώ έχει υπερθερμανθεί ο κινητήρας ή σε εάν παρατηρείται φωτιά στο χώρο κινητήρα, ενδέχεται να έρθετε σε επαφή με καυτά αέρια ή λοιπά λειτουργικά υγρά.</p> <ul style="list-style-type: none"> ► Πριν από το άνοιγμα του καπό κινητήρα, αφήνετε τον κινητήρα να κρυώσει. ► Σε περίπτωση πυρκαγιάς, αφήνετε το καπό κινητήρα κλειστό και ενημερώστε την Πυροσβεστική. </div> <p>► Ακινητοποιήστε το όχημα άμεσα λαμβάνοντας υπόψη την κατάσταση της κυκλοφορίας και απενεργοποιήστε τον κινητήρα. Μην συνεχίσετε τη διαδρομή!</p> <p>► Λάβετε υπόψη τα μηνύματα στην οθόνη πολυλειτουργικών ενδειξεων.</p> <p>Σε περίπτωση που η ένδειξη θερμοκρασίας ψυκτικού υγρού βρίσκεται στο κάτω άκρο της κλίμακας θερμοκρασίας:</p> <p>► Επικοινωνήστε με ένα εξειδικευμένο συνεργείο.</p> <p>Διαφορετικά:</p> <ul style="list-style-type: none"> ► Αποβιβαστείτε από το όχημα και απομακρυνθείτε από αυτό, μέχρι να κρυώσει ο κινητήρας. ► Ελέγξτε τη στάθμη ψυκτικού υγρού (→ σελίδα 325). ► Βεβαιωθείτε ότι δεν παρεμποδίζεται η παροχή αέρα προς το ψυγείο κινητήρα.

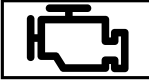
Προειδοποιητική/ενδεικτική λυχνία	Πιθανές αιτίες/συνέπειες και ► λύσεις
	<p>► Συνεχίστε τη διαδρομή μέχρι το πλησιέστερο εξειδικευμένο συνεργείο χωρίς να καταπονείτε τον κινητήρα. Η ένδειξη θερμοκρασίας ψυκτικού υγρού δεν πρέπει να υπερβεί τους 120 °C.</p>
 <p>Προειδοποιητική λυχνία ηλεκτρικού σφάλματος</p>	<p>Η κόκκινη προειδοποιητική λυχνία ηλεκτρικού σφάλματος ανάβει. Παρατηρείται βλάβη στο ηλεκτρικό σύστημα.</p> <p>► Λάβετε υπόψη τα μηνύματα στην οθόνη πολυλειτουργικών ενδείξεων.</p>
 <p>Προειδοποιητική λυχνία εφεδρικού καυσίμου</p>	<p>Η κίτρινη προειδοποιητική λυχνία εφεδρικού καυσίμου είναι αναμμένη ενώ λειτουργεί ο κινητήρας.</p> <p>Η διαθέσιμη ποσότητα καυσίμου έχει φτάσει στην περιοχή εφεδρικού καυσίμου.</p> <p>► Ανεφοδιάστε το όχημα με καύσιμο.</p>
 <p>Προειδοποιητική λυχνία διάγνωσης κινητήρα</p>	<p>Η κίτρινη προειδοποιητική λυχνία διάγνωσης κινητήρα είναι αναμμένη, ενώ λειτουργεί ο κινητήρας.</p> <p>Παρουσιάστηκε βλάβη στον κινητήρα, στο σύστημα εξάτμισης ή στο σύστημα τροφοδοσίας καυσίμου.</p> <p>Για τον λόγο αυτό, ενδέχεται να σημειωθεί υπέρβαση των οριακών τιμών εκπομπών και ο κινητήρας να μεταβεί στη λειτουργία έκτακτης ανάγκης.</p> <p>► Αναθέστε τον έλεγχο του οχήματος σε ένα εξειδικευμένο συνεργείο όσο το δυνατόν πιο άμεσα.</p>

Ελαστικά

Προειδοποιητική/ενδεικτική λυχνία	Πιθανές αιτίες/συνέπειες και ► λύσεις
 <p>Η προειδοποιητική λυχνία συστήματος ελέγχου πίεσης ελαστικών αναβοσβήνει</p>	<p>Η κίτρινη προειδοποιητική λυχνία του συστήματος ελέγχου πίεσης ελαστικών (απώλεια πίεσης/βλάβη) αναβοσβήνει για περίπου ένα λεπτό και έπειτα παραμένει αναμμένη.</p> <p>Παρουσιάστηκε βλάβη στο σύστημα ελέγχου πίεσης ελαστικών.</p> <div style="border: 1px solid black; padding: 5px; margin: 5px 0;"> <p>▲ ΠΡΟΕΙΔΟΠΟΙΗΣΗ Κίνδυνος ατυχήματος σε περίπτωση βλάβης του Συστήματος Ελέγχου Πίεσης Ελαστικών</p> <p>Σε περίπτωση βλάβης του Συστήματος Ελέγχου Πίεσης Ελαστικών, δεν θα μπορεί να σας προειδοποιήσει σωστά σε περίπτωση απώλειας πίεσης σε ένα ή περισσότερα ελαστικά.</p> <p>Τα ελαστικά με υπερβολικά χαμηλή πίεση ενδέχεται, π.χ. να επηρεάσουν αρνητικά την οδική συμπεριφορά, καθώς και τη συμπεριφορά των συστημάτων διεύθυνσης και φρένων. -</p> <p>► Αναθέστε τον έλεγχο του Συστήματος Ελέγχου Πίεσης Ελαστικών σε ένα εξειδικευμένο συνεργείο.</p> </div> <p>► Αναζητήστε ένα εξειδικευμένο συνεργείο.</p>

Προειδοποιητική/ενδεικτική λυχνία

Η προειδοποιητική λυχνία συστήματος ελέγχου πίεσης ελαστικών ανάβει

Πιθανές αιτίες/συνέπειες και ► Λύσεις

Η κίτρινη προειδοποιητική λυχνία συστήματος ελέγχου πίεσης ελαστικών (απώλεια πίεσης/βλάβη) είναι αναμμένη.

Το σύστημα ελέγχου πίεσης ελαστικών εντόπισε απώλεια πίεσης σε ένα τουλάχιστον ελαστικό.

▲ ΠΡΟΕΙΔΟΠΟΙΗΣΗ Κίνδυνος τραυματισμού σε περίπτωση υπερβολικά χαμηλής πίεσης ελαστικών

Τα ελαστικά με υπερβολικά χαμηλή πίεση ενέχουν τους ακόλουθους κινδύνους:

- Τα ελαστικά ενδέχεται να σκάσουν, κυρίως όσο αυξάνεται το φορτίο και η ταχύτητα κίνησης.
- Τα ελαστικά ενδέχεται να φθαρούν υπερβολικά ή ανομοιόμορφα, γεγονός που μπορεί να επηρεάσει σημαντικά την πρόσφυση των ελαστικών.
- - Τα χαρακτηριστικά οδήγησης, καθώς και η συμπεριφορά των συστημάτων διεύθυνσης και φρένων ενδέχεται να επηρεαστούν δυσμενώς.

Ενδέχεται να χάσετε τον έλεγχο του οχήματος.

- Τηρείτε τις προτεινόμενες πιέσεις ελαστικών.
- Εφόσον απαιτείται, προσαρμόστε την πίεση των ελαστικών.

► Ακίνητοποιήστε το όχημα λαμβάνοντας υπόψη την κατάσταση της κυκλοφορίας.

► Ελέγξτε την πίεση ελαστικών και τα ελαστικά.

A		ATTENTION ASSIST	
ABS (σύστημα αντιμπλοκαρίσματος τροχών)	169	Λειτουργία	187
AdBlue®		Όρια συστήματος	187
Εμφάνιση αυτονομίας	158	Ρύθμιση	189
Εμφάνιση στάθμης πλήρωσης	158	B	
Καθαρότητα	157, 403	BAS (Σύστημα υποβοήθησης πέδησης)	170
Ποσότητα πλήρωσης	404	Bluetooth®	
Πρόσθετα	157, 403	Ενεργοποίηση/απενεργοποίηση	246
Συμπλήρωση	158	Πληροφορίες	246
ADR (ρύθμιση αριθμού στροφών λειτουργίας)		Ρύθμιση σύνδεσης στο διαδίκτυο	297
Ενεργοποίηση/απενεργοποίηση	197	C	
Λειτουργία	196	Car-to-X-Communication	
Ρύθμιση	197	Αποστολή προειδοποιήσεων κινδύνου	275
Android Auto		Εμφάνιση προειδοποιήσεων κινδύνου	275
Επισκόπηση	294	Επισκόπηση	275
Μεταδιδόμενα στοιχεία οχήματος	296	D	
Οδηγία	295	Diesel	
Ρυθμίσεις ήχου	295	Οδηγίες	402
Σύνδεση κινητού τηλεφώνου	295	Χαμηλές εξωτερικές θερμοκρασίες ...	402
Τερματισμός	295	DISTRONIC	
Android Auto™		βλέπε Ενεργό σύστημα υποβοήθησης απόστασης DISTRONIC	
Έλεγχος μέσω πλήκτρων εφαρμογής	295	Drive Away Assist	192
Apple CarPlay™		DSR (Downhill Speed Regulation)	
Έλεγχος μέσω πλήκτρων εφαρμογής	294	Ενεργοποίηση/απενεργοποίηση	149
Επισκόπηση	293	Οδηγίες	148
Μεταδιδόμενα στοιχεία οχήματος	296	E	
Οδηγίες	293	EBD (Electronic Brakeforce Distribution)	172
Ρυθμίσεις ήχου	294	EDW (αντικλεπτικό σύστημα συναγερμού)	
Σύνδεση iPhone®	293	Απενεργοποίηση συναγερμού	66
Τερματισμός	294	Ενεργοποίηση/απενεργοποίηση προστασίας εσωτερικού χώρου	67
ASR (ρύθμιση ολίσθησης μετάδοσης κίνησης)	170	Ενεργοποίηση/απενεργοποίηση προστασίας κατά της ρυμούλκησης	66
ASSYST PLUS		Λειτουργία	65
Ειδικά μέτρα service	320		
Εμφάνιση προγραμματισμένης ημερομηνίας service	320		
Λειτουργία/οδηγίες	320		
Τακτικές εργασίες service	320		
Χρόνοι ακινητοποίησης με αποσυνδεδεμένη μπαταρία	320		

Λειτουργία προστασίας εσωτερικού χώρου	67	Λειτουργίες με δυνατότητα χειρισμού	213
Λειτουργία προστασίας κατά της ρυμούλκησης	66	Οδηγίες για τις φωνητικές εντολές	215
ENR (ηλεκτρονικό σύστημα ρύθμισης ύψους ανάρτησης)		Ρύθμιση (σύστημα πολυμέσων)	214
Ανύψωση οχήματος	151	Ρύθμιση γλώσσας	213
Λειτουργία	150	Τιμόνι πολλαπλών λειτουργιών (χειρισμός)	212
Προβλήματα	153	Φωνητικές εντολές media player	222
Χαμηλόωμα οχήματος	151	Φωνητικές εντολές SMS	225
Χειροκίνητο φούσκωμα της φυσούνας αέρα	153	Φωνητικές εντολές για συγκεκριμένες εφαρμογές	213
ESC (Electronic Stability Control)		Φωνητικές εντολές μετάβασης	215
βλέπε ESP® (Ηλεκτρονικό Πρόγραμμα Ευστάθειας)		Φωνητικές εντολές μηνυμάτων	225
ESP®		Φωνητικές εντολές οχήματος	226
Σταθεροποίηση ρυμουλκούμενου	171	Φωνητικές εντολές πλοήγησης	216
Σύστημα υποβοήθησης κατά των πλευρικών ανέμων	171	Φωνητικές εντολές ραδιοφώνου	220
ESP® (Ηλεκτρονικό Πρόγραμμα Ευστάθειας)		Φωνητική εντολή τηλεφώνου	219
Ενεργοποίηση/απενεργοποίηση	171	Live Traffic Information	
Λειτουργία/Οδηγίες	170	Εμφάνιση κυκλοφοριακών συμβάντων	273
H		Εμφάνιση πληροφοριών συνδρομής ...	272
Hotspot		Εμφάνιση τοπικών μηνυμάτων	274
Διαμόρφωση (Wi-Fi)	248	Εμφάνιση χάρτη κυκλοφορίας	273
I		Ενεργοποίηση ένδειξης πληροφοριών για την κυκλοφορία	274
Immobilizer	65	Καταχώριση στο Mercedes PRO	272
Intelligent Light System		Πληροφορίες σχετικά με την παράταση συνδρομής	273
Προσαρμοζόμενο σύστημα υποβοήθησης φώτων μεγάλης σκάλας	96	LOW Range	147
Φωτισμός αλλαγής κατεύθυνσης	96	M	
iPhone®		Mercedes PRO	
βλέπε Apple CarPlay™		Πληροφορίες	228
L		Mercedes PRO connect	
LINGUATRONIC		Αποδοχή μεταφοράς δεδομένων	229
Online χειρισμός με φωνητικές εντολές	215	Διαχείριση ατυχήματος	229
Ασφάλεια λειτουργίας	212	Κλήση οδικής βοήθειας μέσω του πλήκτρου κλήσης οδικής βοήθειας	229
Βελτίωση της ποιότητας ομιλίας	215	Κλήση στο κέντρο εξυπηρέτησης πελατών	228
Γενικές φωνητικές εντολές	213	Μεταδιδόμενα δεδομένα	230
Διαδικασία διαλόγου	212	Πληροφορίες	228
Είδη φωνητικών εντολών	213	Πραγματοποίηση κλήσης μέσω της μονάδας χειρισμού οροφής	228
Εισαγωγή ψηφίων	213		
Ηχητικές βοήθειες	214		

N

Near Field Communication (NFC)	
Αλλαγή κινητού τηλεφώνου	286
Γενικές πληροφορίες	286
Σύνδεση κινητού τηλεφώνου με το σύστημα πολυμέσων	286
Χρήση κινητού τηλεφώνου	286

NFC

βλέπε Near Field Communication (NFC)

Q

Qibla	280
--------------------	-----

S**Service**

βλέπε ASSYST PLUS

Service (υπολογιστής οχήματος)	206
---	-----

Smartphone

βλέπε Android Auto

βλέπε Apple CarPlay™

βλέπε Τηλέφωνο

SMS

Φωνητικές εντολές (LINGUATRONIC)	225
--	-----

SMS

βλέπε Μηνύματα

Surround View

βλέπε Κάμερα 360°

SVHC (ουσίες που προκαλούν πολύ μεγάλη ανησυχία)	29
---	----

T

TEMPMATIC (μονάδα χειρισμού)	112
---	-----

TEMPOMAT

Ανάκτηση ταχύτητας κίνησης	176
Απενεργοποίηση	176
Αποθήκευση ταχύτητας κίνησης	176
Ενεργοποίηση	176
Επιλογή	176
Λειτουργία	174
Όρια συστήματος	174
Πλήκτρα	176
Προϋποθέσεις	176
Ρύθμιση ταχύτητας κίνησης	176

Tempomat ρύθμιση απόστασης

βλέπε Ενεργό σύστημα υποβοήθησης απόστασης DISTRONIC

THERMOTRONIC (μονάδα χειρισμού) ..	113
---	-----

Top Tether	42
-------------------------	----

Touch-Control

Ρύθμιση ευαισθησίας	233
Ρύθμιση ηχητικής επιβεβαίωσης χειρισμού	233
Υπολογιστής οχήματος	204
Χειρισμός	233

W**Wi-Fi**

Διαμόρφωση Hotspot	248
Επισκόπηση	246
Ρύθμιση	246
Ρύθμιση σύνδεσης στο διαδίκτυο	297

A**Αγαπημένα**

Ανάκτηση	238
Διαγραφή	239
Επισκόπηση	238
Μετακίνηση	239
Μετονομασία	239
Προσθήκη	238

Αγορανομική ευθύνη	29
---------------------------------	----

Αεραγωγοί

βλέπε Αεραγωγοί αερισμού

Αεραγωγοί αερισμού

Ρύθμιση (μπροστά)	117
Ρύθμιση (οροφή)	117
Χώρος πίσω επιβατών	118

Αερισμός χώρου φόρτωσης

Απενεργοποίηση	125
Ρύθμιση	125

Αερόσακος

Αερόσακος παραθύρου	36
Ενεργοποίηση	33
Επισκόπηση	36
Μπροστινός αερόσακος (οδηγού, συνοδηγού)	36
Περιορισμένο φάσμα προστασίας	38
Πλευρικός αερόσακος	36

Σημεία τοποθέτησης	36	Εμφάνιση στάθμης πλήρωσης	
Φάσμα προστασίας	37	AdBlue®	158
Αερόσακος παραθύρου	36	Συμπλήρωση AdBlue®	158
Αισθητήρες (φροντίδα)	331	Άνοιγμα/κλείσιμο ανέσεων μέσω	
Αισθητήρες ραντάρ	169	πλήκτρου κυκλοφορίας αέρα	116
Ακινητοποίηση	167	Άνοιγμα/κλείσιμο θήκης πάνω από	
Αλλαγή ταχυτήτων		το μπροστινό παρμπρίζ	85
Σύσταση αλλαγής ταχύτητας	142	Άνοιγμα/κλείσιμο καπό κινητήρα	320
Αλλαγή τροχών	383	Άνοιγμα ανέσεων	64
Αναγνώριση έλλειψης προσοχής		Άνοιγμα ποτηροθήκης στον χώρο	
βλέπε ATTENTION ASSIST		πίσω επιβατών	87
Αναγνώριση κόπωσης		Αντιθαμβωτική λειτουργία εσωτερι-	
βλέπε ATTENTION ASSIST		κού καθρέφτη	110
Αναγνώριση κούρασης		Αντικατάσταση ενός λαμπτήρα	
βλέπε ATTENTION ASSIST		βλέπε Αντικατάσταση φωτιστικών μέσων	
Αναγνώριση λωρίδας κυκλοφορίας		Αντικατάσταση λαμπτήρα	
(αυτόματα)		βλέπε Αντικατάσταση φωτιστικών μέσων	
βλέπε Ενεργό σύστημα υποβοήθη-		Αντικατάσταση τροχού	
σης διατήρησης λωρίδας		Ανύψωση οχήματος	385
Αναγνώριση φωνής κινητού τηλεφώ-		Αφαίρεση τροχού	388
νου		Προετοιμασία	384
Διακοπή	287	Τοποθέτηση νέου τροχού	389
Έναρξη	287	Χαμήλωμα οχήματος	390
Αναγωγικό μέσο		Αντικατάσταση φωτιστικών μέσων	
βλέπε AdBlue®		Οδηγίες	100
Αναζήτηση πρατηρίων καυσίμων		Πλευρικά φώτα θέσης	105
Έναρξη αυτόματης αναζήτησης	264	Πρόσθετα φλας (οχήματα με τετρα-	
Ενεργοποίηση/απενεργοποίηση		κίνηση)	102
αυτόματης αναζήτησης	264	Τύποι φωτιστικών μέσων πίσω	
Αναζήτηση σταθμών εξυπηρέτησης		φωτός (πλαίσιο οχήματος)	104
αυτοκινητιστών		Τύποι φωτιστικών μέσων πίσω	
Έναρξη αυτόματης αναζήτησης	264	φώτων (κλειστό φορτηγάκι και επι-	
Αναζωογόνηση		βατική έκδοση)	102
Ακύρωση	139	Τύποι φωτιστικών μέσων προβο-	
Εκκίνηση	139	λέων αλογόνου	101
Οδηγίες	139	Φώτα εσωτερικού χώρου (πίσω)	105
Ανακύκλωση		Φώτα μεγάλης σκάλας	101
βλέπε Απόσυρση οχήματος στο		Φώτα οπισθοπορείας (κλειστό φορ-	
τέλος κύκλου ζωής του (προστασία		τηγάκι και επιβατική έκδοση)	102
περιβάλλοντος)		Φωτισμός διασταύρωσης	101
Αναπήρας	88	Φωτισμός πινακίδας κυκλοφορίας	104
Ανεφοδιασμός		Φωτισμός φλας (μπροστά)	101
Ανεφοδιασμός οχήματος	154		
Εμφάνιση αυτονομίας AdBlue®	158		

Φωτισμός φλας (πίσω) (κλειστό φορτηγάκι και επιβατική έκδοση)	102	Ασφάλεια έναντι ακούσιας κύλισης βλέπε Λειτουργία HOLD	
Φωτισμός φλας (πίσω) (πλαίσιο οχήματος)	104	Ασφάλεια επιβατών βλέπε Αερόσακος βλέπε Ζώνη ασφαλείας βλέπε Σύστημα συγκράτησης	
Αντικλεπτική προστασία		Ασφάλεια λειτουργίας	
Immobilizer	65	Δήλωση συμμόρφωσης (γρύλος)	26
Πρόσθετη ασφάλεια πόρτας	51	Δήλωση συμμόρφωσης (εξαρτήματα οχήματος που λειτουργούν βάσει ραδιοσυχνότητας)	26
Αντικλεπτική προστασία βλέπε EDW (αντικλεπτικό σύστημα συναγερμού)		Τροποποιήσεις της απόδοσης κινητήρα	28
Αντικλεπτικό σύστημα συναγερμού βλέπε EDW (αντικλεπτικό σύστημα συναγερμού)		Ασφάλειες	
Αντιολισθητικές αλυσίδες	360	Ασφαλειοθήκη στο κουτί καθίσματος στη θέση του οδηγού	356
Αντιολισθητικές αλυσίδες βλέπε Αντιολισθητικές αλυσίδες		Ασφαλειοθήκη στο χώρο ποδιών του συνοδηγού	356
Ανύψωση οχήματος	385	Οδηγίες	355
Απενεργοποίηση συναγερμού (EDW)	66	Πριν από την αλλαγή	355
Απόδοση κινητήρα Οδηγία για τροποποιήσεις	28	Ασφάλιση αποσκευών	83, 311
Αποθήκευση δεδομένων οχήματος Ηλεκτρονικοί εγκέφαλοι	29	Αύξηση έντασης μετάδοσης μηνυμάτων για την κυκλοφορία Ρύθμιση	310
Πάροχος υπηρεσιών	31	Αυτόματη απενεργοποίηση κινητήρα (λειτουργία ECO Start-Stop)	137
Αποθηκευτική θήκη	85	Αυτόματη ενεργοποίηση κινητήρα (λειτουργία ECO Start-Stop)	137
Απολήξει σωλήνων καυσαερίων (φροντίδα)	331	Αυτόματη ρύθμιση απόστασης βλέπε Ενεργό σύστημα υποβοήθησης απόστασης DISTRONIC	
Απόσυρση οχήματος στο τέλος κύκλου ζωής του (προστασία περιβάλλοντος)	22	Αυτόματο κιβώτιο ταχυτήτων	
Αριθμός έγκρισης τύπου (EK)	399	Kickdown	145
Αριθμός κινητήρα	399	Ένδειξη θέσης κιβωτίου ταχυτήτων	142
Αριθμός πλαισίου οχήματος βλέπε Αριθμός πλαισίου οχήματος (VIN)		Επιλογέας DIRECT SELECT	142
Αριθμός πλαισίου οχήματος (VIN)		Επιλογή θέσης οδήγησης	144
Ανάγνωση	399	Επιλογή θέσης προς παρκάρισμα	143
Κάθισμα	399	Επιλογή νεκράς	143
Μπροστινό παρμπρίζ	399	Επιλογή ταχύτητας οπισθοπορείας	143
Πινακίδα τύπου	399	Θέσεις κιβωτίου ταχυτήτων	142
Αρχική οθόνη (οθόνη μέσων)	232	Περιορισμός περιοχής αλλαγής ταχυτήτων	144
Ασυνήθιστη συμπεριφορά οδήγησης ...	359	Αυτόματος φωτισμός πορείας	93
Ασύρματη φόρτιση		Αφαίρεση σετ εργαλείων οχήματος	357
Κινητό τηλέφωνο	91		
Λειτουργία/οδηγίες	90		
Ασύρματο τηλέφωνο βλέπε Κινητό τηλέφωνο			

Β		
Βάση στήριξης σκάλας		
Επισκόπηση	316	
Μέγιστο φορτίο	411	
Όχημα με ανοιχτή καρότσα	316	
Τεχνικά στοιχεία	411	
Βαφή (οδηγίες καθαρισμού)	330	
Βιβλίο διευθύνσεων		
βλέπε Επαφές		
Βλάβη		
Αντικατάσταση τροχού	384	
Επισκόπηση βοηθητικών μέσων	19	
Μεταφορά οχήματος	354	
Ρυμούλκηση	351	
Ρυμούλκηση για εκκίνηση	355	
Σύστημα συγκράτησης	33	
Βλάβη		
βλέπε Βλάβη ελαστικού		
Βλάβη ελαστικού		
Αντικατάσταση τροχού	384	
Οδηγίες	340	
Γ		
Γάντζος ρυμούλκησης		
Τοποθέτηση/αφαίρεση	354	
Χώρος φύλαξης	354	
Γάντζος ρυμούλκησης (χώρος φύλαξης)		
βλέπε Σετ εργαλείων οχήματος		
Γενική αναζήτηση		
Επισκόπηση	241	
Λειτουργία	241	
Γλώσσα		
Οδηγίες	248	
Ρύθμιση	248	
Γνήσια ανταλλακτικά	22	
Γραφικό υποβοήθησης (υπολογιστής οχήματος)	207	
Γρύλος		
Αφαίρεση υδραυλικού γρύλου από τη θήκη αποθήκευσης	358	
Δήλωση συμμόρφωσης	26	
Σημείο φύλαξης υδραυλικού γρύλου	357	
Υδραυλικός	357	
Γρύλος παραθύρου		
		βλέπε Πλευρικά παράθυρα
Δ		
Δεδομένα οχήματος		
Μεταξόνιο	409	
Μήκος οχήματος	409	
Πλάτος οχήματος	409	
Ύψος οχήματος	409	
Δήλωση		
Όχημα	28	
Δήλωση συμμόρφωσης		
Γρύλος	26	
Εξαρτήματα οχήματος που λειτουργούν βάσει ραδιοσυχνοτήτων	26	
Ηλεκτρομαγνητική συμβατότητα	25	
Διαδικτυακό ραδιόφωνο		
Ανάκτηση	301	
Ανάκτηση καταλόγου σταθμών (τελευταία επιλεγμένη κατηγορία)	303	
Αποθήκευση σταθμού	302	
Διαγραφή σταθμού	302	
Εγγραφή	303	
Επιλογή ροής	303	
Επιλογή σταθμού και σύνδεση	302	
Επισκόπηση	302	
Κατάργηση εγγραφής	303	
Όροι χρήσης	303	
Ρύθμιση επιλογών	303	
Διαδίκτυο		
Ανάκτηση ιστοσελίδας	299	
Διαγραφή ιστορικού	300	
Διαγραφή σελιδοδείκτη	301	
Διαχείριση σελιδοδεικτών	301	
Έξοδος από το πρόγραμμα περιήγησης στο διαδίκτυο	301	
Διαδρομή		
Αποδοχή πρότασης παράκαμψης κατόπιν ερώτησης	274	
Αποθήκευση καταγεγραμμένης διαδρομής	265	
Εμφάνιση αποθηκευμένης διαδρομής στον χάρτη	265	
Εμφάνιση καταλόγου διαδρομών	263	
Εμφάνιση πληροφοριών προορισμού	262	

Εμφάνιση συνολικής απόστασης	207	Δυνατότητες αποθήκευσης	
Εναλλακτική διαδρομή (γρήγορη πρόσβαση)	268	βλέπε Θήκη	
Έναρξη αναζήτησης σταθμών εξυπηρέτησης αυτοκινητιστών	264	Ε	
Έναρξη αποθηκευμένης διαδρομής ...	265	Είδη φωνητικών εντολών (LINGUATRONIC)	213
Ενεργοποίηση/απενεργοποίηση αυτόματης αναζήτησης πρατηρίων καυσίμων	264	Ειδικευμένο συνεργείο	28
Ενεργοποίηση τακτικής διαδρομής ...	264	Εισαγωγή/εξαγωγή δεδομένων	
Επεξεργασία αποθηκευμένης διαδρομής	266	Εισαγωγή/εξαγωγή	249
Επιλογές	261	Λειτουργία/οδηγίες	249
Επιλογή εναλλακτικής διαδρομής	263	Εισαγωγή προορισμού	
Επιλογή μηνυμάτων	262	Εισαγωγή γεωγραφικών συντεταγμένων	258
Επιλογή τύπου	260	Εισαγωγή διεύθυνσης τριών λέξεων ...	258
Καταγραφή διαδρομής	265	Εισαγωγή ενδιάμεσου προορισμού ...	262
Μενού (υπολογιστής οχήματος)	207	Εισαγωγή σημείου ενδιαφέροντος ή διεύθυνσης	254
Σχεδιασμός	262	Επιλογή από τα γενικά αγαπημένα	259
Υπολογισμός	259	Επιλογή επαφής	257
Υπολογισμός με ενδιάμεσους προορισμούς	263	Επιλογή σημείου ενδιαφέροντος	256
Διακόπτης πολλαπλών λειτουργιών		Επιλογή στον χάρτη	258
βλέπε Σινιάλο φώτων		Επιλογή τελευταίων προορισμών	256
βλέπε Φωτισμός φλας		Οδηγίες	253
βλέπε Φώτων μεγάλης σκάλας		Εισαγωγή χαρακτήρων	
Διακόπτης φώτων (επισκόπηση)	93	Λειτουργία/οδηγίες	242
Διακοσμητικό στοιχείο (φροντίδα)	333	Μέσω της οθόνης μέσων	243
Διαστάσεις οχήματος	409	Ρύθμιση πληκτρολογίου	244
Διάταξη ρυμουλκούμενου		Εκκίνηση	
Αφαίρεση σφαιρικής κεφαλής κοτσαδόρου	200	βλέπε Όχημα	
Γενικές οδηγίες	409	Εκκίνηση κινητήρα σε περίπτωση έκτακτης ανάγκης	355
Οδηγίες για τη λειτουργία ρυμουλκησης	197	Έκτακτη ανάγκη	
Πρίζα	200	Αφαίρεση προειδοποιητικού τριγώνου	336
Τοποθέτηση σφαιρικής κεφαλής κοτσαδόρου	199	Επισκόπηση βοηθητικών μέσων	19
Φροντίδα	331	Προειδοποιητικό γιλέκο	336
Διεπαφή διάγνωσης οχήματος		Πυροσβεστήρας	336
βλέπε Σύνδεσμος διάγνωσης		Τοποθέτηση προειδοποιητικού τριγώνου	336
Δικαιώματα πνευματικής ιδιοκτησίας	31	Φαρμακείο	336
Διπλό κάθισμα συνοδηγού	76	Εκφώνηση οδηγίων πλοήγησης	
Δυναμολήπτης		Ενεργοποίηση/απενεργοποίηση	269
Ενεργοποίηση και απενεργοποίηση ...	196	Ενεργοποίηση/απενεργοποίηση μείωσης έντασης ήχου	269

Επανάληψη	270	λειτουργία της ενεργής υποβοήθη-	
Ρύθμιση έντασης ήχου	269	σης πέδησης Βλέπε Οδηγίες Χρή-	
Ελαστικά		σης)	4 15
Αλλαγή	384	Active Brake Assist Functions	
Αντικατάσταση	381	limited See Owner's Manual	
Αντιολισθητικές αλυσίδες	360	(Περιορισμένη λειτουργία της ενερ-	
Αποθήκευση	384	γής υποβοήθησης πέδησης Βλέπε	
Ασυνήθιστη συμπεριφορά οδήγη-		Οδηγίες Χρήσης)	4 15
σης	359	Active Distance Assist available	
Αφαίρεση	388	again (Ενεργό σύστημα υποβοήθη-	
Βλάβη ελαστικού	340	σης απόστασης ξανά διαθέσιμο)	421
Ελαστικά M+S	360	Active Distance Assist currently	
Έλεγχος	359	unavailable See Owner's Manual	
Έλεγχος θερμοκρασίας ελαστικών		(Ενεργό σύστημα υποβοήθησης	
(σύστημα ελέγχου πίεσης ελαστι-		απόστασης μη διαθέσιμο προσω-	
κών)	377	ρινά Βλέπε Οδηγίες Χρήσης)	420
Έλεγχος πίεσης ελαστικών		Active Distance Assist inoperative	
(σύστημα ελέγχου πίεσης ελαστι-		(Ενεργό σύστημα υποβοήθησης	
κών)	377	απόστασης εκτός λειτουργίας)	420
Επανεκκίνηση συστήματος ελέγχου		Active Lane Keeping Assist	
πίεσης ελαστικών	378	Camera view restricted See	
Επιλογή	381	Owner's Manual (Περιορισμένο	
Θερινά ελαστικά	359	οπτικό πεδίο κάμερας ενεργού	
Θόρυβοι	359	συστήματος υποβοήθησης διατήρη-	
Κατεύθυνση κίνησης	384	σης λωρίδας Βλέπε Οδηγίες Χρή-	
Κατηγορίες μεγέθους ελαστικού	383	σης)	422
Πίεση ελαστικού (υποδείξεις)	361	Active Lane Keeping Assist	
Πίνακας πιέσεων ελαστικών	362	currently unavailable See Owner's	
Σύστημα ελέγχου πίεσης ελαστικών		Manual (Ενεργό σύστημα υποβοή-	
(λειτουργία)	377	θησης διατήρησης λωρίδας μη δια-	
Τοποθέτηση	389	θέσιμο προσωρινά Βλέπε Οδηγίες	
Υποδείξεις για την τοποθέτηση	381	Χρήσης)	423
Ελαστικά M+S	360	Active Lane Keeping Assist	
Ελεύθερο λογισμικό	31	inoperative (Ενεργό σύστημα υπο-	
Εμφάνιση αυτονομίας (μενού Trip		βοήθησης διατήρησης λωρίδας	
(Διαδρομή))	207	εκτός λειτουργίας)	422
Εμφάνιση συνολικής απόστασης		Adaptive Highbeam Assist Camera	
(μενού Trip (Διαδρομή))	207	view restricted See Owner's	
Εναλλακτική διαδρομή		Manual (Προσαρμοζόμενο σύστημα	
βλέπε Διαδρομή		υποβοήθησης φώτων μεγάλης σκά-	
Ενδείξεις οθόνης		λας Περιορισμένο οπτικό πεδίο	
	424	κάμερας Βλέπε Οδηγίες Χρήσης)	438
 12 V battery See Owner's		Adaptive Highbeam Assist	
Manual (Μπαταρία 12 V Βλέπε		currently unavailable See Owner's	
Οδηγίες Χρήσης)	426	Manual (Προσαρμοζόμενο σύστημα	
Active Brake Assist Functions		υποβοήθησης φώτων μεγάλης σκά-	
currently limited See Owner's		λας μη διαθέσιμο προσωρινά Βλέπε	
Manual (Προσωρινά περιορισμένη		Οδηγίες Χρήσης)	439
		Adaptive Highbeam Assist	
		inoperative (Προσαρμοζόμενο	
		σύστημα υποβοήθησης φώτων	
		μεγάλης σκάλας εκτός λειτουργίας) ..	439
		 AdBlue system fault Engine	
		start not possible (Βλάβη	

- συστήματος AdBlue Ενεργοποίηση κινητήρα μη εφικτή) 429
-  AdBlue system fault Perf. reduced: 20 km/h No start in XXX km (Βλάβη συστήματος AdBlue Περιορισμός απόδοσης: 20 km/h Μη δυνατή ενεργοποίηση σε XXX km) 429
-  AdBlue system fault Perf. reduced in XXX km See Owner's Manual (Βλάβη συστήματος AdBlue Μειωμένη απόδοση σε XXX km Βλέπε Οδηγίες Χρήσης) 429
-  AdBlue system fault Performance reduced: 20 km/h (Βλάβη συστήματος AdBlue Περιορισμός απόδοσης: 20 km/h) 431
-  AdBlue system fault Performance reduced (Βλάβη συστήματος AdBlue Περιορισμένη απόδοση) 430
-  AdBlue system fault Performance reduced after eng. restart: XXX km/h (Βλάβη συστήματος AdBlue Μειωμένη απόδοση μετά από νέα ενεργοποίηση του κινητήρα: XXX km/h) 431
-  AdBlue system fault See Owner's Manual (Βλάβη συστήματος AdBlue Βλέπε Οδηγίες Χρήσης) 429, 430
-  Add 1 litre engine oil when next refuelling (Προσθέστε 1 λίτρο λαδιού κινητήρα στον επόμενο ανεφοδιασμό με καύσιμο) 424
- Air conditioning Malfunction See Owner's Manual (Βλάβη συστήματος κλιματισμού Βλέπε Οδηγίες Χρήσης) 436
- Apply brake to deselect Park (P) position (Πατήστε το πεντάλ φρένου για να αποεπιλέξετε τη θέση Park (P)) 437
- Apply brake to select R (Πατήστε το πεντάλ φρένου για να επιλέξετε τη θέση R) 436
-  ATTENTION ASSIST: Take a break! (ATTENTION ASSIST: Κάντε διάλειμμα!) 423
-  ATTENTION ASSIST inoperative (ATTENTION ASSIST εκτός λειτουργίας) 423
-  AUTO lights inoperative (Φώτα AUTO εκτός λειτουργίας) 439
- Auxiliary battery malfunction (Βλάβη μπαταρίας έκτακτης ανάγκης) 436
-  Before starting the engine, turn the steering wheel. (Πριν από την ενεργοποίηση του κινητήρα, περιστρέψτε το τιμόνι.) 435
- Blind Spot Assist currently unavailable See Owner's Manual (Σύστημα υποβοήθησης νεκρής γωνίας ορατότητας μη διαθέσιμο προσωρινά Βλέπε Οδηγίες Χρήσης) ... 422
- Blind Spot Assist inoperative (Σύστημα υποβοήθησης νεκρής γωνίας ορατότητας εκτός λειτουργίας) 422
- Blind Spot Assist Trailer not monitored (Σύστημα υποβοήθησης νεκρής γωνίας ορατότητας Το ρυμολκούμενο δεν παρακολουθείται) 422
- Cannot measure fluid level (Μη εφικτή η μέτρηση της στάθμης πλήρωσης) 429
-  Change key batteries (Αντικαταστήστε τις μπαταρίες κλειδιού) ... 434
-  Check brake fluid level (Ελέγξτε τη στάθμη υγρού φρένων) 415
- Check brake pads See Owner's Manual (Ελέγξτε τα τακάκια φρένων Βλέπε Οδηγίες Χρήσης) 414
-  Check eng. oil lev. when next refuelling (Ελέγξτε τη στάθμη λαδιού κινητήρα κατά τον επόμενο ανεφοδιασμό με καύσιμο) 425
-  Check tyre(s) (Ελέγξτε τα ελαστικά) 432

 Clean the fuel filter (Καθαρίστε το φίλτρο καυσίμου)	424	μεγάλη κατηφορική κλίση Βλέπε Οδηγίες Χρήσης)	414
 Coolant Stop vehicle Switch engine off (Ψυκτικό υγρό Ακινητοποιήστε το όχημα Απενεργοποιήστε τον κινητήρα)	426	 inoperative Battery low (εκτός λειτουργίας Χαμηλή κατάσταση φόρτισης μπαταρίας)	435
Cruise control and Limiter inoperative (Cruise control και περιοριστής εκτός λειτουργίας)	419	 inoperative Refuel vehicle (εκτός λειτουργίας Ανεφοδιάστε το όχημα με καύσιμο)	435
Cruise control inoperative (Tempomat εκτός λειτουργίας)	419	 inoperative See Owner's Man. (εκτός λειτουργίας Βλέπε Οδηγίες Χρήσης)	434
 Currently unavailable Camera dirty (Προσωρινά μη διαθέσιμο Η κάμερα φέρει ακαθαρσίες) ...	420	 inoperative See Owner's Manual (εκτός λειτουργίας Βλέπε Οδηγίες Χρήσης)	416
Currently unavailable Radar sensors dirty (Μη διαθέσιμο προσωρινά Οι αισθητήρες ραντάρ φέρουν ακαθαρσίες)	420	 inoperative See Owner's Manual (εκτός λειτουργίας Βλέπε Οδηγίες Χρήσης)	417
 currently unavailable See Owner's Manual (μη διαθέσιμο προσωρινά Βλέπε Οδηγίες Χρήσης) ...	417	 inoperative See Owner's Manual (εκτός λειτουργίας Βλέπε Οδηγίες Χρήσης)	418
 currently unavailable See Owner's Manual (μη διαθέσιμο προσωρινά Βλέπε Οδηγίες Χρήσης) ...	418	 Key not detected (Το κλειδί δεν αναγνωρίζεται) (κόκκινο μήνυμα οθόνης)	433
 Engine oil level cannot be measured (Δεν είναι δυνατή η μέτρηση της στάθμης λαδιού κινητήρα)	424	 Key not detected (Το κλειδί δεν αναγνωρίζεται) (μήνυμα οθόνης με λευκό χρώμα)	433
 Engine oil level Reduce oil level (Στάθμη λαδιού κινητήρα Μειώστε τη στάθμη λαδιού)	424	 --- km/h (- - - km/h)	420
 Engine oil level Stop vehicle Switch engine off (Στάθμη λαδιού κινητήρα Ακινητοποιήστε το όχημα Απενεργοποιήστε τον κινητήρα)	425	 Left dipped beam (Αριστερός φωτισμός διασταύρωσης) (Παράδειγμα)	440
 Engine oil pressure Stop Switch off engine (Πίεση λαδιού κινητήρα Ακινητοποιήστε το όχημα Απενεργοποιήστε τον κινητήρα)	424	 Left window bag malfunction Consult workshop (Βλάβη αριστερού αερόσακου παραθύρου Αναζητήστε συνεργείο) (παράδειγμα)	412
 Front left malfunction Consult workshop (Βλάβη μπροστά αριστερά Αναζητήστε συνεργείο) (Παράδειγμα)	412	Limiter inoperative (Περιοριστής εκτός λειτουργίας)	419
 Incline too steep See Owner's Manual (Υπερβολικά		Limiter passive (Περιοριστής σε παθητική λειτουργία)	419
		 Malfunction See Owner's Manual (Βλάβη Βλέπε Οδηγίες Χρήσης)	439
		 Maximum speed exceeded (Υπέρβαση επιτρεπόμενης τελικής ταχύτητας κίνησης)	419

N permanently active Risk of vehicle rolling (N μονίμως ενεργή	
Κίνδυνος κύλισης του οχήματος)	437
 Off (Απενεργοποίηση)	419
 Off (Απενεργοποίηση)	421
Only select Park (P) when vehicle is stationary (Επιλέξτε τη θέση Park (P) μόνο με ακινητοποιημένο όχημα)	437
 Parking brake inoperative (Φρένο στάθμευσης εκτός λειτουργίας)	413
 Parking brake See Owner's Manual (Φρένο στάθμευσης Βλέπε Οδηγίες Χρήσης)	414
 Place the key in the marked space See Owner's Manual (Βάλτε το κλειδί στην επισημασμένη περιοχή Βλέπε Οδηγίες Χρήσης)	433
Radar sensors dirty See Owner's Manual (Οι αισθητήρες ραντάρ φέρουν ακαθαρσίες Βλέπε Οδηγίες Χρήσης)	416
 Rectify tyre pressure (Διορθώστε την πίεση ελαστικών)	433
 Refill AdBlue No start in XXX km (Συμπληρώστε AdBlue Ενεργοποίηση κινητήρα μη εφικτή σε XXX km)	428
 Refill AdBlue See Owner's Manual (Συμπληρώστε AdBlue Βλέπε Οδηγίες Χρήσης)	428, 430
 Refill AdBlue Start not possible (Συμπληρώστε AdBlue Δεν είναι εφικτή η εκκίνηση)	428
Regeneration not possible (Ανανέωση μη δυνατή)	427
 Replace air cleaner (Αντικαταστήστε το φίλτρο αέρα)	423
 Replace key (Αντικαταστήστε το κλειδί)	434
 Reserve fuel level (Στάθμη εφεδρικού καυσίμου)	423
 Restraint sys. malfunction Consult workshop (Βλάβη συστή-	
ματος συγκράτησης Αναζητήστε συνεργείο)	413
Reversing not poss. Consult workshop (Οπισθοπορεία μη δυνατή Αναζητήστε συνεργείο)	436
Risk of vehicle rolling Driver door open and transmission not in P (Κίνδυνος κύλισης οχήματος Πόρτα οδηγού ανοιχτή και το κιβώτιο ταχυτήτων δεν βρίσκεται στη θέση P)	437
 See Owner's Manual (Βλέπε Οδηγίες Χρήσης)	426
SOS NOT READY	416
Speed limit (winter tyres) XXX km/h (Όριο ταχύτητας κίνησης (χειμερινά ελαστικά) XXX km/h)	419
 Steering malfunction Increased physical effort See Owner's Manual (Βλάβη συστήματος διεύθυνσης Απαιτείται αυξημένη δύναμη για τη διεύθυνση Βλέπε Οδηγίες Χρήσης)	435
 Steering malfunction Stop immediately See Owner's Manual (Βλάβη συστήματος διεύθυνσης Ακινητοποιήστε άμεσα το όχημα Βλέπε Οδηγίες Χρήσης)	435
Step not extended See Owner's Manual (Step not extended See Owner's Manual) ή Step not extended Mailfunction (Σκαλοπάτι δεν εξήλθε Βλάβη)	438
 Stop vehicle Leave engine running (Ακινητοποιήστε το όχημα Αφήστε τον κινητήρα να λειτουργεί) ..	425
 Stop vehicle See Owner's Manual (Ακινητοποιήστε το όχημα Βλέπε Οδηγίες Χρήσης)	425
 Switch off lights (Απενεργοποιήστε τα φώτα)	439
 Switch on headlamps (Ενεργοποιήστε τον φωτισμό διασταύρωσης)	439
 System fault No start in XXX km (Βλάβη συστήματος Μη	

εφικτή ενεργοποίηση κινητήρα σε XXX km)	428	(Σύστημα υποβοήθησης σημάτων κυκλοφορίας μη διαθέσιμο προσωρινά Βλέπε Οδηγίες Χρήσης)	421
 Top up AdBlue Perf. reduced: 20 km/h No start in XXX km (Συμπληρώστε AdBlue Μειωμένη απόδοση: 20 km/h Χωρίς εκκίνηση σε XXX km)	428	Traffic Sign Assist inoperative (Σύστημα υποβοήθησης σημάτων κυκλοφορίας εκτός λειτουργίας)	421
 Top up AdBlue Perf. reduced in XXX km See Owner's Manual (Συμπληρώστε AdBlue Μειωμένη απόδοση σε XXX km Βλέπε Οδηγίες Χρήσης)	428	Transmission Malfunction Stop (Βλάβη κιβωτίου ταχυτήτων Ακινητοποιήστε το όχημα)	436
 Top up AdBlue Performance reduced (Συμπληρώστε AdBlue Περιορισμός απόδοσης)	430	Tyre press. monitor currently unavailable (Σύστημα ελέγχου πίεσης ελαστικών μη διαθέσιμο προσωρινά)	431
 Top up AdBlue Performance reduced after eng. restart: 20 km/h (Συμπληρώστε AdBlue Μειωμένη απόδοση μετά την επανεκκίνηση του κινητήρα: 20 χλμ./ώρα)	430	Tyre pressure monitor inoperative (Σύστημα ελέγχου πίεσης ελαστικών εκτός λειτουργίας)	433
 Top up AdBlue Power reduced: 20 km/h (Συμπληρώστε AdBlue Περιορισμός απόδοσης: 20 km/h)	430	Tyre pressure monitor inoperative No wheel sensors (Σύστημα ελέγχου πίεσης ελαστικών εκτός λειτουργίας Δεν υπάρχουν αισθητήρες τροχών)	431
 Top up coolant See Owner's Manual (Συμπληρώστε ψυκτικό υγρό Βλέπε Οδηγίες Χρήσης)	427	 Vehicle is operational Switch off the ignition before exiting (Το όχημα βρίσκεται σε λειτουργία Απενεργοποιήστε τη μίζα πριν αποβιβαστείτε από το όχημα)	436
 Top up washer fluid (Συμπληρώστε νερό πλύσης)	434	Vehicle tracking activated (Έχει ενεργοποιηθεί ο εντοπισμός οχήματος). For details see Owner's Manual or corresponding mobile App (Για λεπτομέρειες, ανατρέξτε στο εγχειρίδιο ή στην αντίστοιχη εφαρμογή για κινητές συσκευές). ή Vehicle tracking activated see Owner's Manual or mobile App. (Έχει ενεργοποιηθεί ο εντοπισμός οχήματος Ανατρέξτε στο εγχειρίδιο ή στην εφαρμογή για κινητές συσκευές)	437
To shift out of P or N, depress brake and start engine (Για αποεπιλογή της θέσης P ή N, πατήστε το πεντάλ φρένου και ενεργοποιήστε τον κινητήρα)	437	 Warning tyre defect (Προσοχή Βλάβη ελαστικού)	432
To start engine, shift to either P or N (Για ενεργοποίηση του κινητήρα, επιλέξτε τη θέση P ή N)	436	 Wheel sens. missing (Wheel sens. missing)	431
Traffic Sign Assist Camera view restricted See Owner's Manual (Σύστημα υποβοήθησης σημάτων κυκλοφορίας Περιορισμένο οπτικό πεδίο κάμερας Βλέπε Οδηγίες Χρήσης)	421	Without changing gear, consult workshop (Χωρίς να αλλάξετε ταχύτητα, αναζητήστε συνεργείο)	437
Traffic Sign Assist currently unavailable See Owner's Manual			

Ένδειξη ECO

Επαναφορά	208
Λειτουργία	138

Ένδειξη διαστημάτων service

βλέπε ASSYST PLUS	
Ένδειξη θέσης κιβωτίου ταχυτήτων	142
Ένδειξη κατανάλωσης	
Ανάκτηση	252
Ενδιάμεσος προορισμός	
Εισαγωγή	262
Έναρξη αναζήτησης σταθμών εξυπηρέτησης αυτοκινητιστών	264
Έναρξη αυτόματης αναζήτησης πρατηρίων καυσίμων	264
Επεξεργασία	263
Υπολογισμός διαδρομής με ενδιάμεσους προορισμούς	263
Ενεργή υποβοήθηση πέδησης	
Λειτουργία/οδηγίες	172
Ρύθμιση	174
Ενεργοποίηση/απενεργοποίηση LOW RANGE	148
Ενεργοποίηση/απενεργοποίηση θέρμανσης καθίσματος	82
Ενεργοποίηση/απενεργοποίηση θέρμανσης μπροστινού παρμπρίζ	116
Ενεργοποίηση/απενεργοποίηση θέρμανσης πίσω παρμπρίζ	116
Ενεργοποίηση/απενεργοποίηση λειτουργίας A/C	114
Ενεργοποίηση/απενεργοποίηση λειτουργίας ανακύκλωσης αέρα	116
Ενεργοποίηση/απενεργοποίηση λειτουργίας συγχρονισμού (μονάδα χειρισμού)	115
Ενεργοποίηση/απενεργοποίηση περιστρεφόμενου φάρου	97
Ενεργοποίηση μίζας (πλήκτρο Start-Stop)	126
Ενεργό σύστημα υποβοήθησης απόστασης DISTRONIC	
Ανάκτηση ταχύτητας κίνησης	179
Απενεργοποίηση	179
Αποθήκευση ταχύτητας κίνησης	179
Αύξηση/μείωση ταχύτητας κίνησης ...	179
Ενεργοποίηση	179
Λειτουργία	178
Όρια συστήματος	178
Πλήκτρα τιμονιού	179
Προϋποθέσεις	179
Ενεργό σύστημα υποβοήθησης διατήρησης λωρίδας	
Λειτουργία	194
Λειτουργία ρυμούλκησης	194
Όρια συστήματος	194
Ενεργό σύστημα υποβοήθησης στάθμευσης	
Υποστήριξη ελιγμών	187
Ενημέρωση λογισμικού	
Εκτέλεση	250
Πληροφορίες	250
Σημαντικές ενημερώσεις συστήματος	251
Ενιαίο κάθισμα συνοδηγού	
Αναδίπλωση επιφάνειας του καθίσματος προς τα μπροστά/πίσω	76
Αποθηκευτική θήκη	85
Εξαρτήματα οχήματος που λειτουργούν βάσει ραδιοσυχνότητας (δήλωση συμμόρφωσης)	26
Εξειδικευμένο συνεργείο	28
Εξουσιοδοτημένος επισκευαστής	
βλέπε Εξειδικευμένο συνεργείο	
Εξουσιοδοτημένος επισκευαστής Mercedes-Benz	
βλέπε Εξειδικευμένο συνεργείο	
Εξυπηρέτηση πελατών	
βλέπε ASSYST PLUS	
Εξωτερικοί καθρέφτες	
Άνοιγμα/κλείσιμο	109
Δυνατότητες ρύθμισης	17
Ρύθμιση	109
Εξωτερικός φωτισμός	
βλέπε Φως	
Επαναφορά (εργοστασιακές ρυθμίσεις)	
βλέπε Λειτουργία Reset (σύστημα πολυμέσων)	
Επαφές	
Ανάκτηση	288
Αποθήκευση	289
Αποθήκευση στα αγαπημένα	290
Διαγραφή	289
Διαγραφή αγαπημένων	290
Εισαγωγή	289
Εισαγωγή (επισκόπηση)	289
Επιλογές	289

Επιλογές προτάσεων	289
Λήψη (από το κινητό τηλέφωνο)	288
Μορφή ονόματος	288
Πληροφορίες	288
Πραγματοποίηση κλήσης	289
Επένδυση οροφής (φροντίδα)	333
Επιλογέας DIRECT SELECT	
Αυτόματη επιλογή θέσης προς παρ- κάρισμα	143
Επιλογή θέσης οδήγησης	144
Επιλογή θέσης προς παρκάρισμα	143
Επιλογή νεκράς	143
Επιλογή ταχύτητας οπισθοπορείας	143
Λειτουργία	142
Επιλογή αριθμού τηλεφώνου (υπολο- γιστής οχήματος)	210
Επιλογή θέσης οδήγησης (αυτόματο κιβώτιο ταχυτήτων)	144
Επιλογή νεκράς (αυτόματο κιβώτιο ταχυτήτων)	143
Επιλογή ταχύτητας οπισθοπορείας	143
Επιτάχυνση	
βλέπε Χρήση kickdown	
Επιτρεπόμενες μέθοδοι ρυμούλκη- σης	350
Επιτρεπόμενη συνολική μάζα	399
Επιτρεπόμενο φορτίο άξονα	399
Εργαλεία	
βλέπε Αφαίρεση σετ εργαλείων οχήματος	
βλέπε Θήκη αποθήκευσης σετ εργαλείων οχήματος	
βλέπε Σετ εργαλείων οχήματος	
Εσωτερικός φωτισμός	
Ρύθμιση	98
Χρόνος παράτασης φωτισμού	100
Χώρος πίσω επιβατών	99
Χώρος φόρτωσης	99
Ευθύνη για ελαττώματα (όχημα)	29
Εφεδρικός τροχός	
Οδηγίες	391
Τοποθέτηση/αφαίρεση	393

Z

Ζάντες (φροντίδα)	331
Ζώα	
Κατοικίδια στο όχημα	47
Ζώνη	
βλέπε Ζώνη ασφαλείας	
Ζώνη ασφαλείας	
Δημιουργία	35
Λύσιμο	36
Περιορισμένο φάσμα προστασίας	34
Προειδοποιητική λυχνία	36
Ρύθμιση ύψους	35
Φάσμα προστασίας	34
Φροντίδα	333

H

Ηλεκτρικές ασφάλειες		
βλέπε Ασφάλειες		
Ηλεκτρική συρόμενη πόρτα		
Άνοιγμα/κλείσιμο με το κλειδί	56	
Άνοιγμα με τη λαβή της πόρτας	56	
Άνοιγμα με το πλήκτρο	54	
Λειτουργία	54	
Προγραμματισμός κλειδιού	56	
Ρύθμιση	57	
Χειροκίνητο ξεκλειδωμα	56	
Ηλεκτρική υποβοήθηση κλεισίματος		
Οδηγίες	54	
Ηλεκτρικό σκαλοπάτι		
Απασφάλιση ανάγκης	60	
Εμπόδιο	59	
Κλείσιμο/άνοιγμα	59	
Λειτουργία	59	
Παρεμπόδιση ανοίγματος	59	
Ηλεκτρικό φρένο στάθμευσης		
Αυτόματη ασφάλιση	165	
Αυτόματο λύσιμο	166	
Οδηγίες	164	
Πέδηση έκτακτης ανάγκης	167	
Χειροκίνητη ασφάλιση ή λύσιμο	166	
Ηλεκτρομαγνητική συμβατότητα (δήλωση συμμόρφωσης)		25
Ηλεκτρονικό Πρόγραμμα Ευστάθειας		
βλέπε ESP® (Ηλεκτρονικό Πρό- γραμμα Ευστάθειας)		

Ηλεκτρονικό σύστημα	398
Ηλεκτρονικό σύστημα κινητήρα (οδηγίες)	398
Ηλεκτρονικό σύστημα οχήματος	
Ηλεκτρονικό σύστημα κινητήρα	398
Οδηγίες	398
Συσκευές ραδιοσυχνότητας	398
Ημερήσια διανυθείσα απόσταση	
Ενδείξεις	207
Επαναφορά	208
Ημερήσιος χιλιόμετρος	
βλέπε Ημερήσια διανυθείσα απόσταση	
Ημερομηνία	
Αυτόματη ρύθμιση ημερομηνίας και ώρας	245
Ηχητική επιβεβαίωση κλεισίματος	
Ενεργοποίηση/απενεργοποίηση	49
Ήχος	
βλέπε Ρυθμίσεις ήχου	
Θ	
Θερινά ελαστικά	359
Θέρμανση πίσω χώρου	114
Θερμοκρασία ελαστικών	
έλεγχος (σύστημα ελέγχου πίεσης ελαστικών)	377
Σύστημα ελέγχου πίεσης ελαστικών (λειτουργία)	377
Θέση προς παρκάρισμα	
Αυτόματη επιλογή	143
Επιλογή	143
Θήκες αποθήκευσης	
βλέπε Θήκη	
Θήκη	
Αποθηκευτική θήκη	85
Θήκη γυαλιών	85
Κεντρική κονσόλα	84
Κόκπιτ	85
Ντουλαπάκι συνοδηγού	84
Πόρτα	84
Υποβραχιόνιο	84
Θήκη αποθήκευσης σετ εργαλείων οχήματος	357
Θήκη γυαλιών	85

Ι	
Ισοσελίδα	
Ανάκτηση	299

Κ	
Καθαρισμός	
βλέπε Φροντίδα	
Καθαρισμός βαλβίδας αποστράγγισης νερού για κλωβό αναρρόφησης αέρα	327
Καθαρισμός βαλβίδας αποστράγγισης νερού κλωβού αναρρόφησης αέρα	327
Κάθισμα οδηγού	
βλέπε Καθίσματα	
Καθίσματα	
Ανόρθωση/κατέβασμα πτυσσόμενου καθίσματος	77
Δυνατότητες ρύθμισης	17
Δυνατότητες ρύθμισης 8 σημείων	73
Λειτουργία μνήμης	73
Με πακέτο καθισμάτων ανέσεων	71
Μηχανική ρύθμιση προσκεφάλου	81
Μπροστά (μηχανική ρύθμιση, χωρίς πακέτο καθισμάτων ανέσεων)	69
Μπροστινά (ηλεκτρική ρύθμιση)	73
Μπροστινά (μηχανική ρύθμιση, με πακέτο καθισμάτων ανέσεων)	71
Μπροστινά (μηχανική ρύθμιση)	71
Οσφυϊκή στήριξη 4 σημείων	74
Περιστροφή (μπροστινό κάθισμα)	75
Ρύθμιση επιφάνειας του καθίσματος (διπλό κάθισμα συνοδηγού)	76
Ρύθμιση υποβραχιόνιων	77
Ρύθμιση υποβραχιόνιων (Πίσω ενιαίο κάθισμα)	81
Σωστή θέση καθίσματος οδηγού	69
Τοποθέτηση/αφαίρεση πίσω ενιαίου καθίσματος	77
Χειρισμός λειτουργίας μνήμης	75
Χωρίς πακέτο καθισμάτων ανέσεων	69
Καθοδήγηση στον προορισμό	
Offroad	270
Ακύρωση	270
Αλλαγή κατεύθυνσης	267

από μια θέση εκτός δρόμου	270	Κατανομή δύναμης πέδησης	
Άφιξη στον προορισμό	269	EBD (Electronic Brakeforce Distribution)	172
Οδηγίες	266	Κατανομή φορτίου	312
Ο ενδιάμεσος προορισμός επιτεύχθηκε	269	Κατάσταση ηρεμίας	
Πληροφορίες δρόμου ταχείας κυκλοφορίας	268	Ενεργοποίηση/απενεργοποίηση	167
Σε έναν προορισμό εκτός δρόμου	270	Κατάσταση σύνδεσης	
Συστάσεις λωρίδας κυκλοφορίας	267	Ένδειξη	299
		Επισκόπηση	299
Καθρέφτες		Κατευθυντήριες οδηγίες υπερκατασκευών	23
βλέπε Εξωτερικοί καθρέφτες		Κατηγορίες μεγέθους ελαστικού	383
Κάλυμμα δαπέδου		Κατοικίδια στο όχημα	47
Αφαίρεση/τοποθέτηση (μπαταρία μίζας)	344	Καύσιμο	
Κάλυμμα καθίσματος (φροντίδα)	333	Diesel	402
Κάμερα		Ανεφοδιασμός	154
βλέπε Κάμερα 360°		Αποστράγγιση νερού από το φίλτρο ...	327
βλέπε Κάμερα οπισθοπορείας		Εφεδρικό καύσιμο	403
Κάμερα 360°		Περιεχόμενο ρεζερβουάρ καυσίμου ..	403
Ενεργοποίηση/απενεργοποίηση αυτόματης λειτουργίας (κάμερα οπισθοπορείας)	187	Ποιότητα (Diesel)	402
Επιλογή προβολής	187	Προβλήματα	156
Λειτουργία	185	Χαμηλές εξωτερικές θερμοκρασίες ...	402
Φροντίδα	331	Κεντρικός διακόπτης μπαταρίας	
Κάμερα οπισθοπορείας		Ενεργοποίηση/απενεργοποίηση τροφοδοσίας τάσης	140
Ενεργοποίηση/απενεργοποίηση αυτόματης λειτουργίας (κάμερα 360°)	187	Οδηγίες	140
Λειτουργία	182	Κέντρο ειδοποιήσεων	
Φροντίδα	331	Ανάκτηση ειδοποιήσεων	240
Κανονισμός REACH	29	Γενική αναζήτηση	241
Καρτέλα διάσωσης	29	Επεξεργασία ειδοποιήσεων	241
Κατάλογος κλήσεων		Επιλογή ενεργειών για ειδοποιήσεις ...	240
Διαγραφή	291	Επισκόπηση	240
Επιλογές	291	Τύποι ειδοποιήσεων	240
Επισκόπηση	290	Χρήση γενικής αναζήτησης	241
Πραγματοποίηση κλήσης	290	Κέντρο ειδοποιήσεων	
Κατάλογος σταθμών		βλέπε Τύποι ειδοποιήσεων	
Ανάκτηση	309	Κινητήρας	
Κατανάλωση αλκοόλ και οδήγηση	128	Απενεργοποίηση κινητήρα (πλήκτρο Start-Stop)	162
Κατανάλωση καυσίμου (υπολογιστής οχήματος)	207	Αριθμός κινητήρα	399
Κατανάλωση ρεύματος		Εκκίνηση (στη λειτουργία έκτακτης ανάγκης)	127
Κλειδί	49	Εκκίνηση οχήματος (πλήκτρο Start-Stop)	127
		Λειτουργία ECO Start-Stop	137

Προβλήματα	156
Υποβοήθηση εκκίνησης	341

Κινητό

βλέπε Κινητό τηλέφωνο
βλέπε Τηλέφωνο

Κινητό τηλέφωνο

Ακύρωση έγκρισης σύνδεσης στο διαδίκτυο	298
Ασύρματη φόρτιση	91
Ισχύς εκπομπής (μέγιστη)	399
Συχνότητες	399

Κινητό τηλέφωνο

βλέπε Android Auto
βλέπε Apple CarPlay™
βλέπε Τηλέφωνο

Κλειδί

Επισκόπηση	48
Ηχητική επιβεβαίωση κλεισίματος	49
Κατανάλωση ρεύματος	49
Κλειδί έκτακτης ανάγκης	49
Λειτουργίες	48
Μπαταρία	50
Πρόβλημα	50
Ραδιοσύνδεση	48
Ρύθμιση ξεκλειδώματος	49
Στερέωση για δέσμη κλειδιών	49

Κλειδί αυτοκινήτου

βλέπε Κλειδί

Κλειδί διακόπτη μίζας

βλέπε Κλειδί

Κλειδί έκτακτης ανάγκης

Αφαίρεση/τοποθέτηση	49
Κλειδώμα πόρτας	53
Ξεκλειδώμα πόρτας	53

Κλειδί οχήματος

βλέπε Κλειδί

Κλειδί τροχών 384**Κλειδώμα/ξεκλειδώμα**

Ενεργοποίηση/απενεργοποίηση αυτόματου κλειδώματος	52
Ξεκλειδώμα των μπροστινών πορ- τών από μέσα και άνοιγμά τους	51
Πρόσθετη ασφάλεια πόρτας	51

Κλεισίμο ανέσεων 64**Κλήσεις**

Αποδοχή	287
Απόρριψη	287
Εισερχόμενη κλήση στη διάρκεια μιας κλήσης	287
Ενεργοποίηση λειτουργιών κατά τη διάρκεια μιας κλήσης	287
Κλήση με περισσότερους συνομιλη- τές	287
Πραγματοποίηση	287
Τερματισμός κλήσης	287

Κλιματισμός

Αεραγωγοί αερισμού εμπρός	117
Αεραγωγοί αερισμού στην οροφή	117
Αεραγωγοί αερισμού χώρου πίσω επιβατών	118
Αερισμός οχήματος (άνοιγμα ανέ- σεων)	64
Αερισμός χώρου φόρτωσης	125
αυτόματη ρύθμιση	114
Αυτόματη ρύθμιση (πίσω χώρος)	115
Ενεργοποίηση/απενεργοποίηση	113
Ενεργοποίηση/απενεργοποίηση θέρμανσης μπροστινού παρμπρίζ	116
Ενεργοποίηση/απενεργοποίηση θέρμανσης πίσω παρμπρίζ	116
Ενεργοποίηση/απενεργοποίηση λειτουργίας A/C	114
Ενεργοποίηση/απενεργοποίηση λειτουργίας ανακύκλωσης αέρα	116
Ενεργοποίηση/απενεργοποίηση λειτουργίας συγχρονισμού (μονάδα χειρισμού)	115
Μονάδα χειρισμού TEMP/MATIC	112
Μονάδα χειρισμού THERMOTRONIC	113
Ξεθάμπωμα τζαμιών	115
Πρόσθετο σύστημα θέρμανσης με ζεστό νερό	119
Πρόσθετο σύστημα καλοριφέρ	118
Ρυθμίσεις της κατανομής αέρα	115
Ρύθμιση θέρμανσης πίσω χώρου	114
Ρύθμιση κατανομής αέρα	115
Ψυκτικό μέσο	408

Κόκπιτ (επισκόπηση) 6

Κρίκοι πρόσδεσης	315
Κωδικός QR (καρτέλα διάσωσης)	29
Κωδικός χρώματος βαφής	399

Λ**Λάδι**

βλέπε Λάδι κινητήρα

Λάδι κινητήρα

Έλεγχος στάθμης λαδιού με τον υπολογιστή οχήματος	323
Ποσότητα πλήρωσης	405
Πρόσθετα	404
Συμπλήρωση	323

Λειτουργία ECO Start-Stop

Απενεργοποίηση/ενεργοποίηση	138
Αυτόματη απενεργοποίηση κινητήρα	137
Αυτόματη ενεργοποίηση κινητήρα	137
Τρόπος λειτουργίας	137

Λειτουργία HOLD 181**Λειτουργία Reset (σύστημα πολυμέσων)** 251**Λειτουργία Start-Stop**

βλέπε Λειτουργία ECO Start-Stop

Λειτουργία έκτακτης ανάγκης

Εκκίνηση οχήματος	127
-------------------------	-----

Λειτουργία μετάδοσης δελτίων κυκλοφορίας

Ενεργοποίηση/απενεργοποίηση	310
-----------------------------------	-----

Λειτουργία μνήμης (κάθισμα) 75**Λειτουργία παρακολούθησης σταθμών**

Ρύθμιση	309
---------------	-----

Λειτουργία ρυμούλκησης

Αφαίρεση σφαιρικής κεφαλής κοτσαδόρου	200
Ενεργό σύστημα υποβοήθησης διατήρησης λωρίδας	194
Επιτρεπόμενο φορτίο άξονα	399
Οδηγίες	197
Πρίζα	200
Σύνδεση/αποσύνδεση ρυμουλκού-μενου	200
Σύστημα υποβοήθησης διατήρησης λωρίδας	193

Τοποθέτηση σφαιρικής κεφαλής κοτσαδόρου	199
Φορτία ρυμούλκησης	409
Φορτίο στο σημείο σύνδεσης (μέγιστο)	410

Λειτουργικά υγρά

AdBlue®	403
Καύσιμο (Diesel)	402
Λάδι κινητήρα	404
Οδηγίες	400
Υγρά φρένων	407
Υγρό καθαρισμού παρμπρίζ	408
Ψυκτικό μέσο (σύστημα κλιματισμού)	408
Ψυκτικό υγρό (κινητήρας)	407

Λειτουργική ασφάλεια

Δήλωση συμμόρφωσης (ηλεκτρομαγνητική συμβατότητα)	25
Πληροφορίες	24

Λογισμικό Open Source 31**M****Μάκτρα υαλοκαθαριστήρων**

Αλλαγή (πίσω παρμπρίζ)	109
Αντικατάσταση (μπροστινό παρμπρίζ)	107
Αντικατάσταση (ΣΥΣΤΗΜΑ WET WIPER)	108
Φροντίδα	331

Ματ βαφή (οδηγίες καθαρισμού) 330**Μέθοδοι ρυμούλκησης** 350**Μέκκα** 280**Μενού (υπολογιστής οχήματος)**

Service	206
Γραφικό υποβοήθησης	207
Διαδρομή	207
Επισκόπηση	204
Μέσα	210
Πλοήγηση	209
Ραδιόφωνο	209
Ρυθμίσεις	211
Τηλέφωνο	210

Μέσα

Επιλογή πηγών μέσων	210
Μενού (υπολογιστής οχήματος)	210
Χειρισμός αναπαραγωγής μέσων	210

Μεταδιδόμενα στοιχεία οχήματος

Android Auto	296
Apple CarPlay™	296

Μετατροπές 23**Μεταφορά (όχημα με βλάβη)** 354**Μήνυμα (οθόνη πολυλειτουργικών ενδείξεων)**

βλέπε Μήνυμα οθόνης

Μήνυμα βλάβης

βλέπε Μήνυμα οθόνης

Μήνυμα οθόνης

Ανάκτηση (υπολογιστής οχήματος)	412
Οδηγίες	412

Μηνύματα

Ανάγνωση	291
Απάντηση	292
Αποστολή	292
Δημιουργία	292
Διαγραφή	293
Επισκόπηση	291
Κλήση αποστολέα	292
Προώθηση	292
Ρύθμιση εμφανιζόμενων SMS	291
Φωνητικές εντολές (LINGUATRONIC)	225
Χρήση αριθμού/URL	292
Χρήση προτύπου	292

Μηχάνημα καθαρισμού υψηλής πίεσης (φροντίδα) 329**Μηχανικό κιβώτιο ταχυτήτων**

Επιλογή ταχύτητας οπισθοπορείας	141
Χειρισμός μοχλού αλλαγής ταχυτήτων	141

Μηχανισμός ασφάλισης κιβωτίου ταχυτήτων

Μηχανική απενεργοποίηση	145
-------------------------------	-----

Μνήμη μηνυμάτων 412**Μνήμη σταθμών**

Επεξεργασία	309
-------------------	-----

Μοκέτα (φροντίδα) 333**Μονάδα οθόνης οργάνων**

Επισκόπηση	8
------------------	---

Μονάδα οθόνης οργάνων

βλέπε Προειδοποιητική/ενδεικτική λυχνία

Μονάδα χειρισμού οροφής

Επισκόπηση	13
Ρύθμιση εσωτερικού φωτισμού	98

Μονάδα χειρισμού πόρτας 17**Μονάδες μέτρησης απόστασης**

Ρύθμιση	249
---------------	-----

Μοντέλο 399**Μοχλός αλλαγής ταχυτήτων** 141**Μοχλός επιλογής**

βλέπε Επιλογέας DIRECT SELECT

Μπαταρία

Αποσύνδεση μπαταρίας μίζας	344
Αποσύνδεση πρόσθετης μπαταρίας κάτω από το κάθισμα του συνοδηγού	349
Αποσύνδεση πρόσθετης μπαταρίας στο χώρο κινητήρα	348
Αφαίρεση/τοποθέτηση μπαταρίας μίζας	346
Κλειδί	50
Μπαταρία μίζας	344
Οδηγίες (όχημα)	340
Τηλεχειριστήριο (σύστημα θέρμανσης στάσης/αερισμός στάσης)	121
Υποβοήθηση εκκίνησης (όχημα)	341
Φόρτιση	341
Φόρτιση μπαταρίας οχήματος	341

Μπροστινά καθίσματα

Δυνατότητες ρύθμισης 8 σημείων	73
Λειτουργία μνήμης	73
Με πακέτο καθισμάτων ανέσεων	71
Περιστροφή	75
Ρύθμιση (ηλεκτρική)	73
Ρύθμιση (μηχανική)	69, 71
Χωρίς πακέτο καθισμάτων ανέσεων	69

Μπροστινή πόρτα

Άνοιγμα (από μέσα)	51
Ξεκλειδωμά (από μέσα)	51

Μπροστινό παρμπρίζ

Αντικατάσταση μάκτρων υαλοκαθαριστήρων	107
Αντικατάσταση μάκτρων υαλοκαθαριστήρων (ΣΥΣΤΗΜΑ WET WIPER)	108

Μπροστινός αερόσακος (οδηγού, συνοδηγού) 36

N	
Νερό πλύσης	
βλέπε Υγρό καθαρισμού παρμπριζ (οδηγίες)	
Ξ	
Ξύλο (φροντίδα)	333
O	
Οδήγηση και κατανάλωση αλκοόλ	128
Οδήγηση στο εξωτερικό	
Οδηγίες	131
Συμμετρικός φωτισμός διασταύρωσης	93
Οδηγίες για την οδήγηση	
Ανάβαση	137
Απαιτήσεις φρένων	131
Βρεγμένο οδόστρωμα	131
Γενικές οδηγίες για την οδήγηση	128
Διαδρομή σε κατηφόρα	131
Διέλευση μέσα από ύδατα στο οδόστρωμα	133
Καινούριοι δίσκοι φρένων και φερμουίτ φρένων	131
Κατανάλωση αλκοόλ και οδήγηση	128
Οδήγηση εκτός δρόμου	134
Οδήγηση σε βρεγμένο οδόστρωμα	133
Οδήγηση στη διάρκεια του χειμώνα ...	133
Οδήγηση στο εξωτερικό (πληροφορίες)	131
Οδήγηση στο εξωτερικό (συμμετρικός φωτισμός διασταύρωσης)	93
Οδηγίες για το "στρώσιμο" του κινητήρα	128
Σιδηροδρομική μεταφορά	131
Υδρολίσθηση	133
Φρένα	131
Φρένο στάθμευσης	131
Οδηγίες για το "στρώσιμο" του κινητήρα	128
Οδηγίες πλοήγησης (υπολογιστής οχήματος)	209
Οδηγίες φόρτωσης	83, 311
Οδηγίες Χρήσης (εξοπλισμός οχήματος)	24
Οδηγίες Χρήσης (ψηφιακές)	21
Οθόνη (σύστημα πολυμέσων)	
Αρχική οθόνη	232
Οδηγίες	232
Ρυθμίσεις	245
Χειρισμός	233
Οθόνη (υπολογιστής οχήματος)	205
Οθόνη (φροντίδα)	333
Οθόνη αφής (οθόνη μέσων)	
Ρύθμιση ηχητικής επιβεβαίωσης χειρισμού	234
Χειρισμός	233
Οθόνη μέσων	
Αρχική οθόνη	232
Εισαγωγή χαρακτήρων	243
Οδηγίες	232
Οθόνη οργάνων	
Επισκόπηση	203
Λειτουργία/οδηγίες	203
Ρύθμιση φωτισμού	206
Οθόνη πολυλειτουργικών ενδείξεων (υπολογιστής οχήματος)	205
Όριο ταχύτητας κίνησης	130
Όριο ταχύτητας κίνησης χειμερινών ελαστικών	
Ρύθμιση	177
Οσφυϊκή στήριξη (4 σημείων)	74
Όχημα	
Αερισμός (άνοιγμα ανέσεων)	64
Ακινητοποίηση	167
Απενεργοποίηση κινητήρα (πλήκτρο Start-Stop)	162
Δήλωση	28
Εκκίνηση (πλήκτρο Start-Stop)	127
Εκκίνηση (στη λειτουργία έκτακτης ανάγκης)	127
Ενδεδειγμένη χρήση	29
Ενεργοποίηση τροφοδοσίας τάσης (πλήκτρο Start-Stop)	126
Εξειδικευμένο συνεργείο	28
Εξοπλισμός	24
Ευθύνη για ελαττώματα	29
Κανονισμός REACH	29
Κλειδωμα/ξεκλειδωμα (κλειδί έκτακτης ανάγκης)	53
Κλειδωμα (από μέσα)	52
Κλειδωμα (αυτόματο)	52
Κωδικός QR καρτέλας διάσωσης	29
Ξεκλειδωμα (από μέσα)	52
Πρόσθετη ασφάλεια πόρτας	51

Συλλογή δεδομένων	29
Σύνδεσμος διάγνωσης	27
Φωνητικές εντολές (LINGUATRONIC)	226
Χαμήλωμα	390

Π**Παιδιά**

Οδηγίες για ασφαλή μεταφορά	38
-----------------------------------	----

Παιδική ασφάλεια (πόρτες) 46**Παιδικό κάθισμα**

ISOFIX (οδηγίες)	40
ISOFIX-(τοποθέτηση)	41
Top Tether	42
Θέσεις καθισμάτων κατάλληλες για συστήματα συγκράτησης παιδιού με ζώνη	44
Κάθισμα συνοδηγού (με φορά προς τα πίσω/προς τα μπροστά)	43
Κάθισμα συνοδηγού (οδηγίες)	43
Οδηγίες για την ασφαλή μεταφορά παιδιών	38
Στερέωση (Οδηγίες)	44
Συστάσεις για συστήματα συγκρά- τησης παιδιών	46
Σύστημα συγκράτησης παιδιών με φορά προς τα πίσω (οδηγίες)	43

Παράθυρα

βλέπε Πλευρικά παράθυρα

Παρμπρίζ

βλέπε Μπροστινό παρμπρίζ

Πατάκι ποδιών 91**Πέδηση έκτακτης ανάγκης**

Ηλεκτρικό φρένο στάθμευσης	167
Χειροκίνητο φρένο στάθμευσης	164

Περιεχόμενο ρεζερβουάρ καυσίμου

AdBlue®	404
Εφεδρικό (καύσιμο)	403
Καύσιμο	403

Περιορισμός περιοχής αλλαγής**ταχυτήτων** 144**Περιορισμός ταχύτητας κίνησης**

βλέπε Περιοριστής

Περιοριστής

Ανάκτηση ταχύτητας κίνησης	176
Απενεργοποίηση	176
Αποθήκευση ταχύτητας κίνησης	176
Ενεργοποίηση	176

Επιλογή	176
Λειτουργία	175
Μόνιμη ρύθμιση	177
Όρια συστήματος	175
Παθητική λειτουργία	175
Πλήκτρα	176
Προϋποθέσεις	176
Ρύθμιση ταχύτητας κίνησης	176

Περίπτωση έκτακτης ανάγκης

Προειδοποιητικό φως	336
---------------------------	-----

Πίεση ελαστικών

έλεγχος (σύστημα ελέγχου πίεσης ελαστικών)	377
Επανεκκίνηση συστήματος ελέγχου πίεσης ελαστικών	378
Οδηγίες	361
Πίνακας πιέσεων ελαστικών	362
Σύστημα ελέγχου πίεσης ελαστικών (λειτουργία)	377

Πίνακας πιέσεων ελαστικών 362**Πινακίδα τύπου**

Κινητήρας	399
Όχημα	399
Ψυκτικό μέσο	408

Πινακίδα τύπου οχήματος

Αριθμός έγκρισης τύπου EK	399
Αριθμός πλαισίου οχήματος (VIN)	399
Επιτρεπόμενη συνολική μάζα	399
Επιτρεπόμενο φορτίο άξονα	399
Κωδικός χρώματος βαφής	399

Πινακίδα τύπου οχήματος

βλέπε Μοντέλο

Πίσω ενιαίο κάθισμα

βλέπε Καθίσματα

Πίσω πόρτες

Άνοιγμα και κλείσιμο (από έξω)	57
Άνοιγμα και κλείσιμο (από μέσα)	58

















Πίσω υαλοκαθαριστήρας







Αλλαγή	109
Ενεργοποίηση/απενεργοποίηση	107

Πίσω φως ομίχλης 94**Πλαστική επένδυση (φροντίδα)** 333

Πλευρικά παράθυρα			
Άνοιγμα	62	Μενού (υπολογιστής οχήματος)	209
Άνοιγμα (όλα)	62	Φωνητικές εντολές (LINGUATRONIC)	216
Άνοιγμα ανέσεων	64	Πλοήγηση	
Άνοιγμα με κλειδί	64	βλέπε Διαδρομή	
Κλείσιμο	62	βλέπε Εισαγωγή προορισμού	
Κλείσιμο (όλα)	62	βλέπε Καθοδήγηση στον προορισμό	
Κλείσιμο ανέσεων	64	βλέπε Πληροφορίες για την κυκλοφορία	
Κλείσιμο με κλειδί	64	βλέπε Προορισμός	
Πρόβλημα	64	Πλυντήριο οχημάτων (φροντίδα)	329
Προσαρμογή	64	Πλύσιμο αυτοκινήτου	
		βλέπε Φροντίδα	
Πλευρικά τοιχώματα καρότσας		Πλύσιμο με το χέρι (φροντίδα)	330
άνοιγμα ή κλείσιμο	61	Πόρτα	
Πλευρικά τοιχώματα	62	Κλείδωμα (κλειδί έκτακτης ανάγκης) ...	53
τοποθέτηση/αφαίρεση	61	Ξεκλείδωμα (κλειδί έκτακτης ανά-	
Τοποθέτηση/αφαίρεση	62	γκης)	53
Πλευρικά φώτα θέσης (αντικατά-		Πρόσθετη ασφάλεια πόρτας	51
σταση φωτιστικών μέσων)	105	Πρίζα (12 V)	
Πλευρικός αερόσακος	36	Κάθισμα οδηγού	89
Πλήκτρα		Κεντρική κονσόλα μπροστά	88
Τιμόνι	204	Χώρος φόρτωσης	90
Πλήκτρο Start-Stop		Πρίζα (230 V) (κεντρική κονσόλα	
Απενεργοποίηση κινητήρα οχήμα-		μπροστά)	89
τος	162	Πρίζα 12 V	
Εκκίνηση οχήματος	127	βλέπε Πρίζα (12 V)	
Ενεργοποίηση τροφοδοσίας		Πρίζα 230 V	89
τάσης/μίζας	126	Πρίζα 230 V	
Πλήκτρο κυκλοφορίας αέρα		βλέπε Πρίζα (230 V) (κεντρική κον-	
Άνοιγμα/κλείσιμο ανέσεων	116	σόλα μπροστά)	
Πληροφορίες για την κυκλοφορία		Πρίζα USB στο χώρο πίσω επιβατών	90
Live Traffic Information	272	Πρόγραμμα περιήγησης στο διαδι-	
Εμφάνιση κυκλοφοριακών συμβά-		κτυο	
ντων	273	Ανάκτηση επιλογών	300
Εμφάνιση χάρτη κυκλοφορίας	273	Ανάκτηση ιστοσελίδας	299
Ενεργοποίηση ένδειξης	274	Ανάκτηση ρυθμίσεων	300
Επισκόπηση	272	Διαγραφή ιστορικού περιήγησης	300
Πληροφορίες καιρού	281	Διαγραφή σελιδοδείκτη	301
Πλοήγηση		Διαχείριση σελιδοδεικτών	301
Εμφάνιση/απόκρυψη μενού	252	Επισκόπηση	300
Ενεργοποίηση	252	Τερματισμός	301
Ενημέρωση των δεδομένων χαρτών ...	279	Προειδοποίηση ζώνης ασφαλείας	
Επισκόπηση	253	βλέπε Ζώνη ασφαλείας	
		Προειδοποιητικές και ενδεικτικές	
		λυχνίες	
		Επισκόπηση	440

Προειδοποιητική/ενδεικτική λυχνία

 Η κίτρινη ενδεικτική λυχνία βλάβης ηλεκτρικού φρένου στάθμευσης δεν είναι αναμμένη	442
 Η κίτρινη ενδεικτική λυχνία βλάβης ηλεκτρικού φρένου στάθμευσης είναι αναμμένη	440, 441
 Η κόκκινη ενδεικτική λυχνία ασφαλισμένου ηλεκτρικού φρένου στάθμευσης αναβοσβήνει	441
 Η κόκκινη ενδεικτική λυχνία ασφαλισμένου ηλεκτρικού φρένου στάθμευσης δεν είναι αναμμένη	440
 Η κόκκινη ενδεικτική λυχνία ασφαλισμένου ηλεκτρικού φρένου στάθμευσης είναι αναμμένη	441, 442
 Η κόκκινη ενδεικτική λυχνία ασφαλισμένου φρένου στάθμευσης είναι αναμμένη	442
 Η προειδοποιητική λυχνία ESP® ανάβει	444
 Η προειδοποιητική λυχνία ESP® αναβοσβήνει	444
 Η προειδοποιητική λυχνία ζώνης ασφαλείας ανάβει	446
 Η προειδοποιητική λυχνία ζώνης ασφαλείας αναβοσβήνει	446
 Η προειδοποιητική λυχνία συστήματος ελέγχου πίεσης ελαστικών ανάβει	449
 Η προειδοποιητική λυχνία συστήματος ελέγχου πίεσης ελαστικών αναβοσβήνει	448
 Προειδοποιητική λυχνία ABS	445
 Προειδοποιητική λυχνία ESP® OFF	444
 Προειδοποιητική λυχνία διάγνωσης κινητήρα	448
 Προειδοποιητική λυχνία εφεδρικού καυσίμου	448
 Προειδοποιητική λυχνία ηλεκτρικού σφάλματος	448

 Προειδοποιητική λυχνία προειδοποίησης απόστασης	446
 Προειδοποιητική λυχνία συστήματος συγκράτησης	444
 Προειδοποιητική λυχνία υδραυλικού συστήματος διεύθυνσης	446
 Προειδοποιητική λυχνία φρένων (κίτρινο χρώμα)	442
 Προειδοποιητική λυχνία φρένων (κόκκινο χρώμα)	443
 Προειδοποιητική λυχνία ψυκτικού υγρού	447

Προειδοποιητικό γιλέκο 336

Προειδοποιητικό τρίγωνο

Αφαίρεση	336
Τοποθέτηση	336

Προειδοποιητικό φως 336

Προεντατήρας ζώνης ασφαλείας

Ενεργοποίηση	33
--------------------	----

Προορισμός

Αποθήκευση (τρέχουσα θέση οχήματος)	271
Γρήγορη πρόσβαση σε πληροφορίες προορισμού	268
Επεξεργασία ενδιάμεσων προορισμών	263
Επεξεργασία τελευταίων προορισμών	271

Προσαρμοζόμενη ρύθμιση ταχύτητας κίνησης

βλέπε Ενεργό σύστημα υποβοήθησης απόστασης DISTRONIC

Προσαρμοζόμενο σύστημα υποβοήθησης φώτων μεγάλης σκάλας

Ενεργοποίηση/απενεργοποίηση	97
Λειτουργία	96

Προσαρμοζόμενος φωτισμός πέδησης

.....	174
-------	-----

Προσαρτώμενα εξαρτήματα 23

Πρόσθετα

AdBlue®	157, 403
---------------	----------

Λάδι κινητήρα	404
---------------------	-----

Πρόσθετα (AdBlue®)

βλέπε AdBlue®

Πρόσθετα (λάδι κινητήρα)	
βλέπε Πρόσθετα	
Πρόσθετα ενσωματωμένα εξαρτήματα ..	23
Πρόσθετα λιπαντικών	
βλέπε Πρόσθετα	
Πρόσθετα φλας (οχήματα με τετρακίνηση)	102
Πρόσθετη ασφάλεια πόρτας	51
Πρόσθετο σύστημα θέρμανσης θερμού αέρα	
Ενεργοποίηση χρονοδιακόπτη	123
Επισκόπηση χρονοδιακόπτη	123
Λειτουργία άμεσης θέρμανσης	123
Προβλήματα	124
Ρύθμιση θερμοκρασίας/διάρκειας λειτουργίας	124
Ρύθμιση χρονοδιακόπτη	123
Ρύθμιση ώρας αναχώρησης	123
Πρόσθετο σύστημα θέρμανσης με ζεστό νερό	
Ενδείξεις οθόνης (τηλεχειριστήριο)	121
Ενεργοποίηση/ απενεργοποίηση με τον πλήκτρο	119
Ενεργοποίηση/ απενεργοποίηση με τον υπολογιστή οχήματος	121
Ενεργοποίηση/απενεργοποίηση με το τηλεχειριστήριο	120
Λειτουργία	119
Προβλήματα	122
Πρόσθετο σύστημα καλοριφέρ	
Λειτουργία	118
Προσκέφαλο	
Μηχανική ρύθμιση	81
Προστασία PIN	
Ενεργοποίηση/απενεργοποίηση	249
Προστασία εσωτερικού χώρου	
Ενεργοποίηση/απενεργοποίηση	67
Λειτουργία	67
Προστασία κατά της ρυμούλκησης	
Ενεργοποίηση/απενεργοποίηση	66
Λειτουργία	66
Προστασία περιβάλλοντος	
Απόσυρση οχήματος στο τέλος κύκλου ζωής του	22

Προστασία του περιβάλλοντος	
Οδηγίες	22
Προφίλ	
Ανάκτηση προτάσεων	237
Δημιουργία νέου προφίλ	236
Διαγραφή προτάσεων	238
Διαμόρφωση προτάσεων	237
Εμφάνιση δυνατότητας επιλογής προφίλ κατά την εκκίνηση	237
Επιλογές προφίλ	236
Επιλογή προφίλ	237
Επισκόπηση	236
Μέγιστος αριθμός προφίλ	236
Μετονομασία προτάσεων	238
Προτάσεις (επισκόπηση)	237
Προφίλ	
βλέπε Προφίλ χρήστη	
Προφίλ ελαστικών	359
Προφίλ χρήστη	236
Πυξίδα	280
Πυροσβεστήρας	336

P

Ραδιοσύνδεση	
Κλειδί	48
Ραδιόφωνο	
Άμεση εισαγωγή συχνότητας	309
Αναζήτηση σταθμού	309
Ανάκτηση καταλόγου σταθμών	309
Αποθήκευση σταθμού	309
Διαγραφή σταθμού	309
Εμφάνιση Radiotext	310
Εμφάνιση πληροφοριών	310
Ενεργοποίηση	308
Ενεργοποίηση/απενεργοποίηση Radiotext	310
Ενεργοποίηση/απενεργοποίηση λειτουργίας μετάδοσης δελτίων κυκλοφορίας	310
Επεξεργασία μνήμης σταθμού	309
Επισκόπηση	308
Μενού (υπολογιστής οχήματος)	209
Μετακίνηση σταθμού	309

Ρύθμιση αύξησης έντασης μετάδοσης μηνυμάτων για την κυκλοφορία ...	310	Ρύθμιση μονάδας μέτρησης απόστασης	249
Ρύθμιση ζώνης συχνοτήτων	309	Ρύθμιση μορφής ημερομηνίας	245
Ρύθμιση λειτουργίας παρακολούθησης σταθμών	309	Ρύθμιση ξεκλειδώματος	49
Ρύθμιση σταθμού	309	Ρύθμιση ταχύτητας κίνησης βλέπε TEMPOMAT	
Σταθεροποίηση συχνότητας	309	Ρύθμιση ύψους ανάρτησης βλέπε ENR (ηλεκτρονικό σύστημα ρύθμισης ύψους ανάρτησης)	
Φωνητικές εντολές (LINGUATRONIC)	220	Ρυμούλκηση Ανυψωμένος μπροστινός ή πίσω άξονας	353
Ρυθμίσεις (υπολογιστής οχήματος)	211	Ρυμούλκηση για εκκίνηση	355
Ρυθμίσεις ήχου			
Ανάκτηση μενού ήχου	310		
Αυτόματη προσαρμογή έντασης ήχου	310		
Πληροφορίες	310		
Ρύθμιση εξισορρόπησης ήχου/fader	310		
Ρύθμιση πρίμων, μεσαίων και μπάσων	310		
Ρυθμίσεις συστήματος			
Αυτόματη ρύθμιση ημερομηνίας και ώρας	245		
Ενεργοποίηση/απενεργοποίηση προστασίας PIN	249		
Λειτουργία Reset (σύστημα πολυμέσων)	251		
Ρύθμιση ζώνης ώρας	245		
Ρύθμιση μονάδας μέτρησης απόστασης	249		
Ρύθμιση μορφής ώρας/ημερομηνίας	245		
Ρυθμίσεις συστήματος			
βλέπε Bluetooth®			
βλέπε Wi-Fi			
βλέπε Γλώσσα			
βλέπε Εισαγωγή/εξαγωγή δεδομένων			
βλέπε Ενημέρωση λογισμικού			
Ρύθμιση ακτίνας προβολών	94		
Ρύθμιση απόστασης βλέπε Ενεργό σύστημα υποβοήθησης απόστασης DISTRONIC			
Ρύθμιση δυναμικής οδήγησης βλέπε ESP® (Ηλεκτρονικό Πρόγραμμα Ευστάθειας)			
Ρύθμιση κλίμακας βλέπε Χάρτης			
		Σ	
		Σετ εργαλείων αλλαγής τροχού	384
		Σετ εργαλείων οχήματος	354, 356
		Σημεία πρόσδεσης Πληροφορίες	410
		Σημείο ενδιαφέροντος Γρήγορη πρόσβαση	268
		Επιλογή	256
		Σιδηροδρομική μεταφορά	131
		Σινιάλο φώτων	95
		Σταθεροποίηση ρυμουλκούμενου	171
		Στάθμευση (υπηρεσία πλοήγησης) Εμφάνιση χώρων στάθμευσης στον χάρτη	282
		Επιλογή εμφάνισης χώρων στάθμευσης	281
		Οδηγίες	281
		Σταθμός Άμεση εισαγωγή συχνότητας	309
		Αναζήτηση	309
		Αποθήκευση	309
		Διαγραφή	309
		Μετακίνηση	309
		Ρύθμιση	309
		Σταθεροποίηση συχνότητας	309
		Σταχοδοχείο στη θήκη μικροαντικειμένων μπροστινού παρμπρίζ	87

Στερέωση φορτίου	
Οδηγίες	312
Σημεία πρόσδεσης	314
Τοποθέτηση και αφαίρεση κρίκων πρόσδεσης	315
Στερέωση φορτίων	83, 311
Στοιχεία κινητήρα	
Εμφάνιση	252
Στοιχεία οχήματος	
Εμφάνιση	252
Μετάδοση στο Android Auto™	296
Μετάδοση στο Apple CarPlay™	296
Στοιχεία πρόσβασης	
Ρύθμιση (Bluetooth®)	297
Συλλογή δεδομένων (όχημα)	29
Συμβεβλημένο συνεργείο	
βλέπε Εξειδικευμένο συνεργείο	
Σύμβολα σημείων ενδιαφέροντος	
Επιλογή	276
Συμπλήρωση συστήματος πλύσης παρμπρίζ	326
Σύνδεση εκκίνησης με εξωτερική μαπαρτάρια	341
Σύνδεση στο διαδίκτυο	
Ακύρωση έγκρισης (κινητό τηλέ- φωνο)	298
Αποσύνδεση μετά από αδράνεια	298
Αυτόματη δημιουργία	298
Αυτόματος τερματισμός	298
Δημιουργία	298
Διαμόρφωση (Bluetooth®)	297
Διαμόρφωση (Wi-Fi)	297
Εμφάνιση κατάστασης σύνδεσης	299
Κατάσταση σύνδεσης	299
Λειτουργία μονάδας επικοινωνίας	297
Λεπτομέρειες του κινητού τηλεφώ- νου	298
Περιορισμοί	296
Πληροφορίες	296
Ρύθμιση στοιχείων πρόσβασης (Bluetooth®)	297
Σύνδεσμος διάγνωσης	27
Συnergείο	
βλέπε Εξειδικευμένο συνεργείο	
Συνολική μάζα	399
Συντήρηση	
βλέπε ASSYST PLUS	
Συντήρηση οχήματος	
βλέπε ASSYST PLUS	
Σύντομα μηνύματα	
βλέπε Μηνύματα	
Σύντομη διαδρομή	130
Συρόμενη πόρτα	
Ανοίγμα (από έξω)	53
Ανοίγμα (από μέσα)	53
Κεντρική κονσόλα (πλήκτρο)	54
Κλείσιμο (από έξω)	53
Κλείσιμο (από μέσα)	53
Μαρσπιέ πόρτας κολόνας Β (πλήκ- τρο)	54
Παιδική ασφάλεια	46
Συρόμενη πόρτα διαχωριστικού τοι- χώματος	
Από τον χώρο οδηγού	59
Από το χώρο φόρτωσης	59
Συσκευές ραδιοσυχνότητας	
Ισχύς εκπομπής (μέγιστη)	399
Οδηγίες για την τοποθέτηση	398
Συχρότητες	399
Σύσταση αλλαγής ταχύτητας	142
Σύστημα αλάρμ	
Ενεργοποίηση/απενεργοποίηση	95
Σύστημα αντιμπλοκαρίσματος τροχών	
βλέπε ABS (σύστημα αντιμπλοκαρί- σματος τροχών)	
Σύστημα ασφαλών οδηγίας	
ABS (σύστημα αντιμπλοκαρίσματος τροχών)	169
ASR (ρύθμιση ολισθησης μετάδο- σης κίνησης)	170
BAS (Σύστημα υποβοήθησης πέδη- σης)	170
EBD (Electronic Brakeforce Distribution)	172
ESP® με σταθεροποίηση ρυμουλ- κούμενου	171
ESP® με σύστημα υποβοήθησης κατά των πλευρικών ανέμων	171
Αισθητήρες ραντάρ	169
Επισκόπηση	169

Ευθύνη	168	βλέπε Λειτουργία HOLD	
Προσαρμοζόμενος φωτισμός πέδησης	174	βλέπε Περιοριστής	
Σύστημα ασφαλούς οδήγησης		βλέπε Σύστημα υποβοήθησης διατήρησης λωρίδας	
βλέπε ESP® (Ηλεκτρονικό Πρόγραμμα Ευστάθειας)		βλέπε Σύστημα υποβοήθησης νεκρής γωνίας ορατότητας	
βλέπε Ενεργή υποβοήθηση πέδησης		βλέπε Σύστημα υποβοήθησης σημάτων κυκλοφορίας	
Σύστημα ελέγχου πίεσης ελαστικών		βλέπε Σύστημα υποβοήθησης στάθμευσης PARKTRONIC	
Έλεγχος θερμοκρασίας ελαστικών	377	Σύστημα πολυμέσων	
Έλεγχος πίεσης ελαστικού	377	βλέπε Touch-Control	
Επανεκκίνηση	378	βλέπε Οθόνη (σύστημα πολυμέσων)	
Λειτουργία	377	βλέπε Σύστημα πολυμέσων MBUX (επισκόπηση)	
Τεχνικά στοιχεία	378	Σύστημα πολυμέσων MBUX (επισκόπηση)	231
Σύστημα εσωτερικού φορέα οροφής ...	316	Σύστημα προειδοποίησης	
Σύστημα θέρμανσης (μονάδα χειρισμού)	111	βλέπε EDW (αντικλεπτικό σύστημα συναγερμού)	
Σύστημα θέρμανσης στάσης		Σύστημα προειδοποίησης πίσω διασταυρούμενης κυκλοφορίας (Rear Cross Traffic Alert)	193
Προβλήματα	122	Σύστημα στερέωσης παιδικού καθίσματος ISOFIX	
Σύστημα θέρμανσης στάσης		Οδηγίες	40
βλέπε Πρόσθετο σύστημα θέρμανσης θερμού αέρα		Τοποθέτηση	41
Σύστημα θέρμανσης στάσης/αερισμός στάσης		Σύστημα συγκράτησης	
βλέπε Πρόσθετο σύστημα θέρμανσης με ζεστό νερό		Αυτοέλεγχος	32
βλέπε Πρόσθετο σύστημα καλοριφέρ		Βλάβη	33
Σύστημα κλήσης έκτακτης ανάγκης		Διαθεσιμότητα	32
βλέπε Σύστημα κλήσης έκτακτης ανάγκης Mercedes-Benz		Λειτουργία σε περίπτωση ατυχήματος	33
Σύστημα κλήσης έκτακτης ανάγκης Mercedes-Benz		Παιδιά, οδηγίες για ασφαλή μεταφορά	38
Αυτοδιαγνωστικός έλεγχος (Ρωσία)	339	Περιορισμένο φάσμα προστασίας	32
Αυτόματη κλήση έκτακτης ανάγκης ...	338	Προειδοποιητική λυχνία	32
Έναρξη/διακοπή τρόπου λειτουργίας δοκιμής ERA GLONASS	339	Φάσμα προστασίας	32
Επισκόπηση	337	Σύστημα συναγερμού	
Πληροφορίες	337	βλέπε EDW (αντικλεπτικό σύστημα συναγερμού)	
Πληροφορίες για την επεξεργασία δεδομένων	339	Συστήματα φορέων (οδηγίες)	315
Χειροκίνητη κλήση έκτακτης ανάγκης	338	Σύστημα υποβοήθησης διατήρησης λωρίδας	
Σύστημα οδήγησης		Λειτουργία	193
βλέπε ATTENTION ASSIST		Λειτουργία ρυμούλκησης	193
βλέπε TEMPOMAT		Όρια συστήματος	193
βλέπε Ενεργό σύστημα υποβοήθησης απόστασης DISTRONIC		Σύστημα υποβοήθησης διατήρησης λωρίδας	
βλέπε Ενεργό σύστημα υποβοήθησης διατήρησης λωρίδας		βλέπε Ενεργό σύστημα υποβοήθησης διατήρησης λωρίδας	
βλέπε Κάμερα 360°			
βλέπε Κάμερα οπισθοπορείας			

βλέπε Σύστημα υποβοήθησης διατήρησης λωρίδας	
Σύστημα υποβοήθησης εκκίνησης σε ανηφόρα	180
Σύστημα υποβοήθησης κατά των πλευρικών ανέμων	
Λειτουργία/οδηγίες	171
Σύστημα υποβοήθησης νεκρής γωνίας ορατότητας	
Ενεργοποίηση/απενεργοποίηση	192
Λειτουργία	190
Όρια συστήματος	190
Σύστημα προειδοποίησης πίσω διασταυρούμενης κυκλοφορίας (Rear Cross Traffic Alert)	193
Σύστημα υποβοήθησης πέδησης	
βλέπε BAS (Σύστημα υποβοήθησης πέδησης)	
Σύστημα υποβοήθησης προσοχής	
βλέπε ATTENTION ASSIST	
Σύστημα υποβοήθησης σημάτων κυκλοφορίας	
Λειτουργία/Οδηγίες	189
Όρια συστήματος	189
Ρύθμιση	190
Σύστημα υποβοήθησης στάθμευσης PARKTRONIC	
Drive Away Assist	192
Απενεργοποίηση	181
Ενεργοποίηση	181
Λειτουργία	181
Όρια συστήματος	181
Ρύθμιση προειδοποιητικών ήχων	182
Σύστημα φωνητικού διαλόγου	
βλέπε LINGUATRONIC	
Σύστημα φωνητικών εντολών	
βλέπε LINGUATRONIC	
Σύστημα χειρισμού	
Υπολογιστής οχήματος	204
Συχνότητες	
Κινητό τηλέφωνο	399
Συσκευή ραδιοσυχνοτήτων	399
Σφαιρική κεφαλή κοτσαδόρου	
αφαίρεση	200
Τοποθέτηση	199
Σφήνα ακινητοποίησης (κίνηση στους πίσω τροχούς)	19
Σχέση μετάδοσης κιβωτίου ταχυτήτων	
LOW Range	147
Σχέση μετάδοσης κιβωτίου ταχυτήτων	
βλέπε Ενεργοποίηση/απενεργοποίηση LOW RANGE	
T	
Ταμπλό	
βλέπε Κόκπιτ (επισκόπηση)	
Ταχύμετρο (ψηφιακό)	207
Τελευταίοι προορισμοί	
Επιλογή	256
Τελική ταχύτητα κίνησης	
βλέπε Περιοριστής	
Τετρακίνηση	
LOW Range	148
Ενεργοποίηση	146
Ενεργοποίηση/απενεργοποίηση	147
Οδηγίες	146
Τεχνικά χαρακτηριστικά	
Οδηγίες (διάταξη ρυμουλκούμενου) ..	409
Πινακίδα τύπου οχήματος	399
Πληροφορίες	398
Σύστημα ελέγχου πίεσης ελαστικών ...	378
Τζάμια	
βλέπε Πλευρικά παράθυρα	
Τζάμια (φροντίδα)	331
Τηλεφωνικές κλήσεις	
βλέπε Κλήσεις	
Τηλεφωνικός κατάλογος	
βλέπε Επαφές	
Τηλέφωνο	
Αλλαγή κινητού τηλεφώνου	285
Αλλαγή κινητού τηλεφώνου (Near Field Communication (NFC))	286
Αλλαγή κινητού τηλεφώνου (λειτουργία δύο τηλεφώνων)	285
Αλλαγή λειτουργίας ενός κινητού τηλεφώνου	285
Αναγνώριση φωνής κινητού τηλεφώνου	287
Αποσύνδεση κινητού τηλεφώνου	285
Ασύρματη φόρτιση (κινητό τηλέφωνο)	91
Εισαγωγή επαφών	289

Εισαγωγή επαφών (επισκόπηση)	289	Τρόπος λειτουργίας δοκιμής ERA-GLONASS	
Εισερχόμενη κλήση στη διάρκεια μιας κλήσης	287	Έναρξη/διακοπή	339
Ενεργοποίηση λειτουργιών κατά τη διάρκεια μιας κλήσης	287	Τρόπος λειτουργίας μέσων	
Ένταση ήχου κλήσης	286	Αναζήτηση μουσικών κομματιών	
Ένταση ήχου λήψης και εκπομπής	286	βάσει διάθεσης	308
Επισκόπηση μενού τηλεφώνου	283	Αναπαραγωγή παρόμοιων μουσικών κομματιών	306
Μενού (υπολογιστής οχήματος)	210	Αφαίρεση αγαπημένου τραγουδιού ...	306
Οδηγίες	283	Δικαιώματα πνευματικής ιδιοκτησίας και εμπορικά σήματα	303
Πληροφορίες	284	Έναρξη αναζήτησης σε κατηγορίες	307
Σύνδεση δευτέρου κινητού τηλεφώνου (απλή ασφαλής ζεύξη (Secure Simple Pairing))	284	Έναρξη αναπαραγωγής μέσων	306
Σύνδεση κινητού τηλεφώνου (Near Field Communication (NFC))	286	Επισκόπηση μενού Media (Μέσα)	305
Σύνδεση κινητού τηλεφώνου (απλή ασφαλής ζεύξη (Secure Simple Pairing))	284	Μειξη-έκπληξη	306
Σύνδεση κινητού τηλεφώνου (κωδικός πρόσβασης)	284	Πληροφορίες για την αναζήτηση σε κατηγορίες	307
Τηλεφωνικές κλήσεις	287	Πραγματοποίηση ρυθμίσεων βίντεο ...	308
Τρόποι λειτουργίας	283	Προσθήκη αγαπημένου τραγουδιού ...	306
Τρόπος λειτουργίας δύο τηλεφώνων (λειτουργία)	285	Σύνδεση συσκευής ήχου	
Φωνητικές εντολές (LINGUATRONIC)	219	Bluetooth®	306
Χρήση της λειτουργίας Near Field Communication (NFC)	286	Σύνδεση συσκευών USB	305
Τηλεχειριστήριο (σύστημα θέρμανσης/αερισμού στάσης)		Υποστηριζόμενες μορφές αρχείων και φορείς δεδομένων	303
Ένδειξεις οθόνης	121	Χειρισμός αναπαραγωγής μέσων	306
Ρύθμιση	120	Χρήση αναζήτησης βάσει λέξεων-κλειδίων	307
Τηλεχειριστήριο (σύστημα θέρμανσης στάσης/αερισμός στάσης)		Τροφοδοσία τάσης	
Αντικατάσταση μπαταρίας	121	Ενεργοποίηση (πλήκτρο Start-Stop) ...	126
Τιμόνι		Κεντρικός διακόπτης μπαταρίας	140
Πλήκτρα	204	Τροχοί	
Ρύθμιση	82	Αλλαγή	384
Τιμόνι πολλαπλών λειτουργιών		αντικατάσταση	383
βλέπε Τιμόνι		Αντικατάσταση	381
Τρόποι λειτουργίας του τηλεφώνου		Αντιολισθητικές αλυσίδες	360
Τηλεφωνία Bluetooth®	283	Αποθήκευση	384
Τηλεφωνία Business	283	Ασυνήθιστη συμπεριφορά οδήγησης	359
		Αφαίρεση	388
		Βλάβη ελαστικού	340
		Έλεγχος	359
		Έλεγχος θερμοκρασίας ελαστικών (σύστημα ελέγχου πίεσης ελαστικών)	377
		Έλεγχος πίεσης ελαστικών (σύστημα ελέγχου πίεσης ελαστικών)	377

Επανεκκίνηση συστήματος ελέγχου πίεσης ελαστικών	378
Επιλογή	381
Θόρυβοι	359
Πίεση ελαστικού (υποδείξεις)	361
Πίνακας πιέσεων ελαστικών	362
Σύστημα ελέγχου πίεσης ελαστικών (λειτουργία)	377
Τοποθέτηση	389
Υποδείξεις για την τοποθέτηση	381
Φροντίδα	331
Τύποι ειδοποιήσεων	240

Υ

Υαλοκαθαριστήρες

Αντικατάσταση μάκτρων υαλοκαθαριστήρων	107
Αντικατάσταση μάκτρων υαλοκαθαριστήρων (ΣΥΣΤΗΜΑ WET WIPER)	108
Ενεργοποίηση/απενεργοποίηση	106

Υγρά φρένων

Οδηγίες	407
---------------	-----

Υγρό καθαρισμού παρμπριζ

Πληροφορίες	408
-------------------	-----

Υγρό καθαρισμού παρμπριζ (οδηγίες)

.....	408
-------	-----

Υδρολίσθηση

.....	133
-------	-----

Υπερκατασκευές

.....	23
-------	----

Υποβοήθηση εκκίνησης

βλέπε Σύνδεση εκκίνησης με εξωτερική μπαταρία	
---	--

Υποβοήθηση ξεκινήματος

βλέπε Σύστημα υποβοήθησης εκκίνησης σε ανηφόρα	
--	--

Υποβοήθηση πέδησης

βλέπε BAS (Σύστημα υποβοήθησης πέδησης)	
---	--

Υποβοήθηση στάθμευσης

βλέπε Σύστημα υποβοήθησης στάθμευσης PARKTRONIC	
---	--

Υποκατάστημα

βλέπε Εξειδικευμένο συνεργείο	
-------------------------------	--

Υπολογιστής

βλέπε Υπολογιστής οχήματος	
----------------------------	--

Υπολογιστής οχήματος

Εμφάνιση προγραμματισμένης ημερομηνίας service	320
--	-----

Επισκόπηση μενού	204
Μενού Assistance graphic (Γραφικό υποβοήθησης)	207
Μενού Media (Μέσα)	210
Μενού Navi (Πλοήγηση)	209
Μενού Radio (Ραδιόφωνο)	209
Μενού Service	206
Μενού Settings (Ρυθμίσεις)	211
Μενού Trip (Διαδρομή)	207
Μενού Τηλέφωνο	210
Οθόνη πολυλειτουργικών ενδείξεων ...	205
Ρύθμιση συστήματος θέρμανσης στάσης/αερισμού στάσης	121
Χειρισμός	204

Υπολογιστής ταξιδιού

Ενδείξεις	207
Επαναφορά	208

Υποστήριξη σπονδυλικής στήλης

βλέπε Οσφυϊκή στήριξη (4 σημείων)	
-----------------------------------	--

Ύψος αναρτήσεων οχήματος

ανύψωση	151
χαμλότητα	151

Φ

Φαρμακείο

.....	336
-------	-----

Φιαλοθήκη

.....	87
-------	----

Φίλτρο σωματιδίων Diesel

Αυτόματη αναζωογόνηση	139
Διακοπή αναζωογόνησης	139
Έναρξη αναζωογόνησης	139
Οδηγίες	139

Φλας

βλέπε Φωτισμός φλας	
---------------------	--

Φορέας οροφής

.....	410
-------	-----

Φορέας οροφής (εσωτερικός)

.....	316
-------	-----

Φορέας οροφής (οδηγίες)

.....	315
-------	-----

Φορτία ρυμούλκησης

.....	409
-------	-----

Φορτίο άξονα

.....	399
-------	-----

Φορτίο στο σημείο σύνδεσης (μέγιστο)

.....	410
-------	-----

Φόρτιση

Κινητό τηλέφωνο (ασύρματο)	90
Μπαταρία	341

Φόρτωση καπακιού τροχού

.....	319
-------	-----

Φρένα

Καινούριοι δίσκοι φρένων και φερμουίτ φρένων 131

Φρένο

ABS (σύστημα αντιμπλοκαρίσματος τροχών) 169
 BAS (Σύστημα υποβοήθησης πέδησης) 170
 EBD (Electronic Brakeforce Distribution) 172
 Βρεγμένο οδόστρωμα 131
 Διαδρομή σε κατηφόρα 131
 Ενεργή υποβοήθηση πέδησης 172
 Λειτουργία HOLD 181
 Οδηγίες για την οδήγηση 128
 Οδηγίες για το "στρώσιμο" του κινητήρα 128
 Περιορισμένη λειτουργία πέδησης (οδόστρώματα με αλάτι για τον πάγο) 128
 Προσαρμοζόμενος φωτισμός πέδησης 174
 υψηλές και χαμηλές απαιτήσεις 131
 Φερμουίτ φρένων/δίσκοι φρένων σε καινούρια κατάσταση/μετά από αντικατάσταση 128
 Φρένα με φρένο στάθμευσης 131

Φρένο στάθμευσης (ηλεκτρικό)

βλέπε Ηλεκτρικό φρένο στάθμευσης

Φρένο στάθμευσης (χειροκίνητο)

βλέπε Χειροκίνητο φρένο στάθμευσης

Φροντίδα

Αισθητήρες 331
 Απολήξεις σωλήνων καυσαερίων 331
 Βαφή 330
 Διάταξη ρυμουλκούμενου 331
 Εξωτερικός φωτισμός 331
 Επένδυση οροφής 333
 Ζώνη ασφαλείας 333
 Κάλυμμα καθίσματος 333
 Κάμερα οπισθοπορείας/κάμερα 360° 331
 Μάκτρα υαλοκαθαριστήρων 331
 Ματ βαφή 330
 Μηχάνημα καθαρισμού υψηλής πίεσης 329
 Μοκέτα 333
 Ξύλο/διακοσμητικά στοιχεία 333
 Οθόνη 333
 Πλαστική επένδυση 333
 Πλυντήριο οχημάτων 329

Πλύσιμο με το χέρι 330
 Τζάμια 331
 Τροχοί/ζάντες 331

Φως

Ακτίνα προβολών 94
 Αυτόματος φωτισμός πορείας 93
 Διακόπτης πολλαπλών λειτουργιών 95
 Διακόπτης φώτων 93
 Ενεργοποίηση/απενεργοποίηση φωτισμού περιβάλλοντος 97
 Ευθύνη αναφορικά με τα συστήματα φωτισμού 93
 Οδήγηση στο εξωτερικό (συμμετρικός φωτισμός διασταύρωσης) 93
 Πίσω φως ομίχλης 94
 Προσαρμοζόμενο σύστημα υποβοήθησης φώτων μεγάλης σκάλας 96
 Ρύθμιση φωτισμού οργάνων 206
 Ρύθμιση χρόνου παράτασης εξωτερικού φωτισμού 97
 Σινιάλο φώτων 95
 Φως έκτακτης ανάγκης (αλάρμ) 95
 Φωτισμός αλλαγής κατεύθυνσης 96
 Φωτισμός διασταύρωσης 93
 Φωτισμός στάθμευσης 93
 Φωτισμός στάσης 93
 Φωτισμός φλας 95
 Φώτων μεγάλης σκάλας 95

Φώτα εσωτερικού χώρου (πίσω)

(αντικατάσταση φωτιστικών μέσων) 105

Φώτα μεγάλης σκάλας

Αντικατάσταση φωτιστικών μέσων 101

Φώτα οπισθοπορείας

Αντικατάσταση φωτιστικών μέσων 104
 Αντικατάσταση φωτιστικών μέσων (κλειστό φορτηγάκι και επιβατική έκδοση) 102

Φωτισμός

βλέπε Φως

Φωτισμός αλλαγής κατεύθυνσης 96

Φωτισμός διασταύρωσης

Αντικατάσταση φωτιστικών μέσων 101
 Ενεργοποίηση/απενεργοποίηση 93
 Ρύθμιση για εξωτερικό (συμμετρικός φωτισμός) 93

Φωτισμός μεγάλης σκάλας Προσαρμοζόμενο σύστημα υποβοή- θησης φώτων μεγάλης σκάλας	96	Εμφάνιση πληροφοριών για τον καιρό	281
Φωτισμός οργάνων	206	Εμφάνιση πιξίδας	280
Φωτισμός περιβάλλοντος Ενεργοποίηση/απενεργοποίηση	97	Εμφάνιση χάρτη κυκλοφορίας	273
Φωτισμός πινακίδας κυκλοφορίας (αντικατάσταση φωτιστικών μέσων)	104	Ενεργοποίηση/απενεργοποίηση πληροφοριών δρόμου ταχείας κυκλοφορίας	278
Φωτισμός πορείας βλέπε Αυτόματος φωτισμός πορείας		Ενημέρωση	279
Φωτισμός στάθμευσης	93	Επιλογή πληροφοριών κειμένου	277
Φωτισμός στάσης	93	Επιλογή προσανατολισμού χάρτη	276
Φωτισμός ταμπλό βλέπε Φωτισμός οργάνων		Επιλογή συμβόλων σημείων ενδια- φέροντος	276
Φωτισμός φλας Αντικατάσταση φωτιστικού μέσου (πίσω) (πλαίσιο οχήματος)	104	Μετακίνηση	276
Αντικατάσταση φωτιστικών μέσων (μπροστά)	101	Ρύθμιση κλίμακας	276
Αντικατάσταση φωτιστικών μέσων (πίσω) (κλειστό φορτηγάκι και επι- βατική έκδοση)	102	Χάρτης κυκλοφορίας βλέπε Χάρτης	
Ενεργοποίηση/απενεργοποίηση	95	Χειμερινά ελαστικά Ρύθμιση μόνιμου ορίου ταχύτητας κίνησης	177
Πρόσθετα φλας (οχήματα με τετρα- κίνηση)	102	Χειμερινή λειτουργία (αντιολισθη- τές αλυσίδες)	360
Φωτισμός χώρου φόρτωσης Αισθητήρας ανίχνευσης κίνησης	99	Χειρισμός αλεξήλιου	110
Φωτιστικό μέσο Φώτα οπισθοπορείας	104	Χειροκίνητο φούσκωμα της φυσού- νας αέρα (ENR)	153
Φώτων μεγάλης σκάλας Ενεργοποίηση/απενεργοποίηση	95	Χειροκίνητο φρένο στάθμευσης ανέβασμα/κατέβασμα	164
		Δέσιμο/λύσιμο	163
		Πέδηση έκτακτης ανάγκης	164
		Χειρόφρενο (ηλεκτρικό) βλέπε Ηλεκτρικό φρένο στάθμευσης	
		Χειρόφρενο (χειροκίνητο) βλέπε Χειροκίνητο φρένο στάθμευσης	
		Χιλιόμετρητής βλέπε Εμφάνιση συνολικής απόστα- σης (μενού Trip (Διαδρομή)) βλέπε Ημερήσια διανυθείσα απόσταση	
		Χρήση kickdown	145
		Χρήση σφήνας ακινητοποίησης	167
		Χρονοδιακόπτης Ενεργοποίηση	123
		Επισκόπηση	123
		Λειτουργία άμεσης θέρμανσης, ενεργοποίηση/απενεργοποίηση	123
		Ρύθμιση	123
Χ			
Χάρτης			
Αλλαγή περιοχής	279		
Αποφυγή περιοχής	278		
Αποφυγή περιοχής (επισκόπηση)	278		
Αυτόματη ρύθμιση κλίμακας χάρτη	280		
Δεδομένα χαρτών	280		
Διαγραφή περιοχής	279		
Εμφάνιση Qibla	280		
Εμφάνιση δορυφορικού χάρτη	281		
Εμφάνιση έκδοσης χάρτη	278		
Εμφάνιση επόμενης διασταύρωσης ...	278		

Ρύθμιση θερμοκρασίας/διάρκειας λειτουργίας	124
Ρύθμιση ώρας αναχώρησης	123

Χρόνος παράτασης φωτισμού

Εξωτερικά	97
Εσωτερικά	100

Χώρος πίσω επιβατών

Αισθητήρας ανίχνευσης κίνησης	99
-------------------------------------	----

Ψ

Ψηφιακές Οδηγίες Χρήσης	21
Ψηφιακό ταχύμετρο	207
Ψυκτικό μέσο (σύστημα κλιματισμού)	
Οδηγίες	408
Ψυκτικό υγρό (κινητήρας)	
Έλεγχος στάθμης	325
Οδηγίες	407

Ω**Ωρα**

Αυτόματη ρύθμιση ώρας και ημερο- μηνίας	245
Ρύθμιση ζώνης ώρας	245
Ρύθμιση μορφής ώρας/ημερομη- νίας	245
Χειροκίνητη ρύθμιση ώρας	245

Πληροφορίες

Διαδίκτυο

Περισσότερες πληροφορίες σχετικά με τα οχήματα Mercedes-Benz και τη Daimler AG θα βρείτε στο διαδίκτυο:

<http://www.mercedes-benz.com>

<http://www.daimler.com>

Σύνταξη

Για ερωτήσεις ή προτάσεις που αφορούν σε αυτές τις Οδηγίες Χρήσης μπορείτε να απευθύνεστε στην ομάδα Τεχνικής Σύνταξης στην παρακάτω διεύθυνση:

Daimler AG, HPC: CAC, Customer Service, 70546 Stuttgart, Deutschland

©Daimler AG: Δεν επιτρέπεται η επανεκτύπωση, η μετάφραση και η αναπαραγωγή του παρόντος, ακόμη και αποσπασματικά, δίχως γραπτή έγκριση της Daimler AG.

Κατασκευαστής οχήματος

Daimler AG

Mercedesstraße 137

70327 Stuttgart

Deutschland

ΟΙ ΟΔΗΓΙΕΣ ΧΡΗΣΗΣ ΣΑΣ



Ψηφιακά στο όχημα

Ανακαλύψτε τα περιεχόμενα των Οδηγιών Χρήσης κατευθείαν στο σύστημα πολυμέσων του οχήματός σας (εντολή μενού "Όχημα"). Ξεκινήστε με τη γρήγορη είσοδο ή εμβαθύνετε τις γνώσεις σας με χρήσιμες συμβουλές.



Θήκη εγγράφων οχήματος στο όχημα

Εδώ θα βρείτε σε έντυπη μορφή όλες τις πληροφορίες σχετικά με το χειρισμό, τις υπηρεσίες service και την εγγύηση του οχήματός σας.



Ψηφιακά στο διαδίκτυο

Έχετε πρόσβαση στις Οδηγίες Χρήσης από την ιστοσελίδα της Mercedes-Benz στη χώρα σας.



Ψηφιακά σε μορφή εφαρμογής

Η εφαρμογή Mercedes-Benz Guides διατίθεται δωρεάν από τα γνωστά App-Store.



Apple® iOS



Android™



9075841003Z112